



**Contact SAMSUNG WORLDWIDE**

If you have any questions or comments relating to Samsung products, please contact the SAMSUNG customer care center.

**Comment contacter Samsung dans le monde**

Si vous avez des suggestions ou des questions concernant les produits Samsung, veuillez contacter le Service Consommateurs Samsung.

Country	Customer Care Center ☎	Web Site	Address
CANADA	1-800-SAMSUNG (726-7864)	www.samsung.com/ca	Samsung Electronics Canada Inc., Customer Service 55 Standish Court Mississauga, Ontario L5R 4B2 Canada
U.S.A	1-800-SAMSUNG (726-7864)	www.samsung.com/us	Samsung Electronics America, Inc. 105 Challenger Road Ridgefield Park, NJ 07660-0511

SERIES 4  
SÉRIE 4  
4000

# LED TV user manual

imagine the possibilities

Thank you for purchasing this Samsung product.  
To receive more complete service, please register  
your product at

[www.samsung.com/register](http://www.samsung.com/register)

Model \_\_\_\_\_ Serial No. \_\_\_\_\_



Figures and illustrations in this User Manual are provided for reference only and may differ from actual product appearance. Product design and specifications may be changed without notice.

## Important Warranty Information Regarding Television Format Viewing

 See the warranty card for more information on warranty terms.

Wide screen format LED Displays (16:9, the aspect ratio of the screen width to height) are primarily designed to view wide screen format full-motion video. The images displayed on them should primarily be in the wide screen 16:9 ratio format, or expanded to fill the screen if your model offers this feature and the images are constantly moving. Displaying stationary graphics and images on screen, such as the dark sidebars on no expanded standard format television video and programming, should be limited to no more than 5% of the total television viewing per week.

Additionally, viewing other stationary images and text such as stock market reports, video game displays, station logos, web sites or computer graphics and patterns, should be limited as described above for all televisions. Displaying stationary images that exceed the above guidelines can cause uneven aging of LED Displays that leave subtle, but permanent burned-in ghost images in the LED picture. To avoid this, vary the programming and images, and primarily display full screen moving images, not stationary patterns or dark bars. On LED models that offer picture sizing features, use these controls to view different formats as a full screen picture.

Be careful in the selection and duration of television formats used for viewing. Uneven LED aging as a result of format selection and use, as well as burned in images, are not covered by your Samsung limited warranty.

### • SAMSUNG ELECTRONICS NORTH AMERICAN LIMITED WARRANTY STATEMENT

Subject to the requirements, conditions, exclusions and limitations of the original Limited Warranty supplied with Samsung Electronics (SAMSUNG) products, and the requirements, conditions, exclusions and limitations contained herein, SAMSUNG will additionally provide Warranty Repair Service in the United States on SAMSUNG products purchased in Canada, and in Canada on SAMSUNG products purchased in the United States, for the warranty period originally specified, and to the Original Purchaser only.

The above described warranty repairs must be performed by a SAMSUNG Authorized Service Center. Along with this Statement, the Original Limited Warranty Statement and a dated Bill of Sale as Proof of Purchase must be presented to the Service Center. Transportation to and from the Service Center is the responsibility of the purchaser. Conditions covered are limited only to manufacturing defects in material or workmanship, and only those encountered in normal use of the product.

Excluded, but not limited to, are any originally specified provisions for, in-home or on-site services, minimum or maximum repair times, exchanges or replacements, accessories, options, upgrades, or consumables.

For the location of a SAMSUNG Authorized Service Center, please call toll-free:

– In the United States : 1-800-SAMSUNG (1-800-726-7864)

– In Canada : 1-800-SAMSUNG

## Still image warning

Avoid displaying still images (such as jpeg picture files) or still image elements (such as TV channel logos, panorama or 4:3 image format, stock or news bars at screen bottom etc.) on the screen. Constant displaying of still pictures can cause uneven wear of the screen, which will affect image quality. To reduce risk of this effect, please follow below recommendations:

- Avoid displaying the same TV channel for long periods.
- Always try to display a full screen image.
- Reducing brightness and contrast will help to avoid the appearance of after-images.
- Use all TV features designed to reduce image retention and screen burn, refer to proper user manual section for details.

## Securing the Installation Space

Keep the required distances between the product and other objects (e.g. walls) to ensure proper ventilation.

Failing to do so may result in fire or a problem with the product due to an increase in the internal temperature of the product.



When using a stand or wall-mount, use parts provided by Samsung Electronics only.

- If you use parts provided by another manufacturer, it may result in a problem with the product or an injury due to the product falling.



The appearance may differ depending on the product.

### Installation with a stand

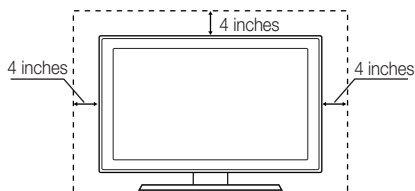

### Installation with a wall-mount

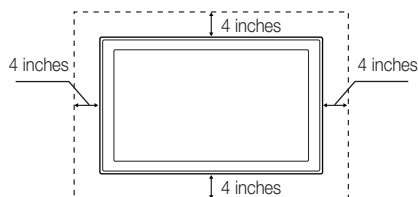

# Contents

## Getting Started

- List of Features ..... 4
- Accessories ..... 4
- Install the Stand ..... 5
- Viewing the Control Panel ..... 6
- Viewing the Remote Control ..... 7
- Connecting to an Antenna ..... 8
- Plug & Play (Initial Setup) ..... 8

## Connections

- Connecting to an AV Device ..... 9
- Connecting to an Audio Device ..... 11
- Connecting to a PC ..... 12
- Changing the Input Source ..... 13

## Basic Features

- How to Navigate Menus ..... 13
- Channel Menu ..... 14
  - Seeing Channels ..... 14
  - Using Favorite Channels ..... 14
  - Memorizing Channels ..... 14
  - Editing Channels ..... 15
  - Other Features ..... 15
- Picture Menu ..... 16
  - Changing the Preset Picture Mode ..... 16
  - Adjusting Picture Settings ..... 16
  - Economical Solutions ..... 16
  - Changing the Picture Options ..... 17
  - Setting up the TV with Your PC ..... 18
- Sound Menu ..... 19
  - Changing the Preset Sound Mode ..... 19
  - Adjusting Sound Settings ..... 19
  - Sound Settings ..... 19

- Setup Menu ..... 20
  - Setting the Time ..... 20
  - Using the Sleep Timer ..... 21
  - Setting the On / Off Timer ..... 21
  - Locking Programs ..... 21
  - Other Features ..... 23
  - Picture In Picture (PIP) ..... 24
- Support Menu ..... 24

## Advanced Features

- Media Play ..... 26
  - Connecting a USB Device ..... 26
  - Screen Display ..... 27
  - Playing Multiple Files ..... 30
  - Media Play - Additional Functions ..... 30
- Anynet+ ..... 32
  - Setting Up Anynet+ ..... 33
  - Switching between Anynet+ Devices ..... 33
  - Recording ..... 34
  - Listening through a Receiver ..... 34
  - Troubleshooting for Anynet+ ..... 35

## Other Information

- Assembling the Cables ..... 36
- Installing the Wall Mount ..... 37
- Anti-theft Kensington Lock ..... 38
- Securing the TV to the wall ..... 39
- Troubleshooting ..... 40
  - License ..... 42
- Specifications ..... 43
- Dimensions ..... 44
- Index ..... 45

### Check the Symbol!



**TOOLS**



This function can be used by pressing the TOOLS button on the remote control.



**Note**

Indicates additional information.



**Step by Step Guide**

Check here for instructions on how to open the relevant submenu within the OSD (on screen display).

# Getting Started

## List of Features

- **Excellent Digital Interface & Networking:** With a built-in HD digital tuner, nonsubscription HD broadcasts can be viewed without a cable box / STB (Set-Top-Box) satellite receiver.
- **Media Play:** Allows you to play music files, pictures, and movies saved on a USB device (p. 26).
- **Self Diagnosis:** You can check to make sure picture and sound operate normally (p. 24).

## Accessories

 Please make sure the following items are included with your LED TV. If any items are missing, contact your dealer.

 The items' colors and shapes may vary depending on the models.

- Remote Control (BN59-00996A) & Batteries (AAA x 2)
- Owner's Instructions
- Warranty Card / Safety Guide / Quick Setup Guide
- Cleaning Cloth (BN63-01798B)
- Power Cord



Holder-Wire Stand  
(BN61-05491A)

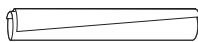

Cable Tie  
(BN61-05596A)



Holder-Wire (3EA)  
(BN61-05373A)

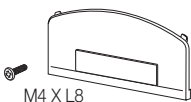

Blanking Bracket  
(BN63-06542B)



Holder-Ring (4EA)  
(BN61-05280A)



Power Cord Clamp  
(AA65-30023A)

 For best cable connection to this product, be sure to use cables with a maximum thickness as below:

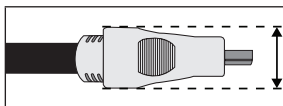

- Maximum thickness - 0.55 inches (14mm)

## Input Cables (Sold Separately)

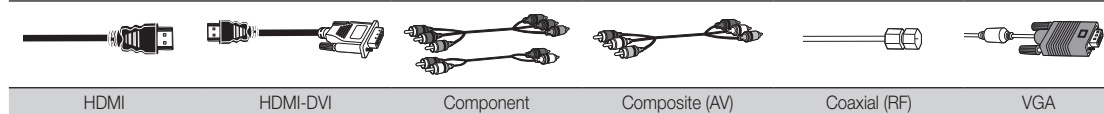

## Install the Stand

See separate guide for installing the stand.

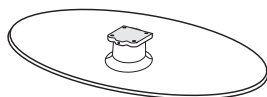

Stand (1EA)

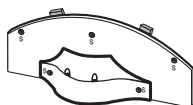

Guide Stand (1EA)

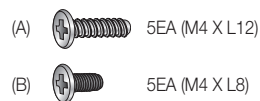

Screws (10EA)

Follow the steps below to connect the TV to the stand.

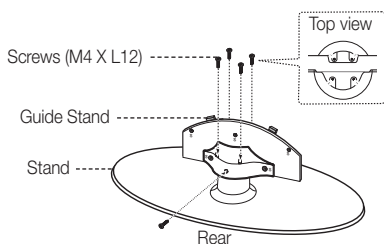

1. Connect the Guide Stand to the Stand using five screws (M4 X L12) as shown.

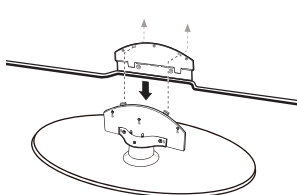

2. With your TV upright, connect the TV to the Stand as shown.

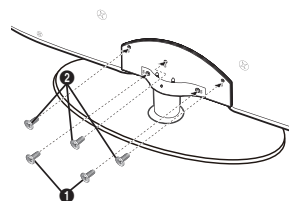

3. Fasten two screws (M4 X L8) at position **1**, and then fasten three screws (M4 X L8) at position **2**.

### NOTE



- Make sure to distinguish between the front and back of the Stand and Guide Stand when assembling them.
- Make sure that at least two persons lift and move the LED TV.
- Stand the product up and fasten the screws. If you fasten the screws with the LED TV placed down, it may lean to one side.

# Getting Started

## Viewing the Control Panel

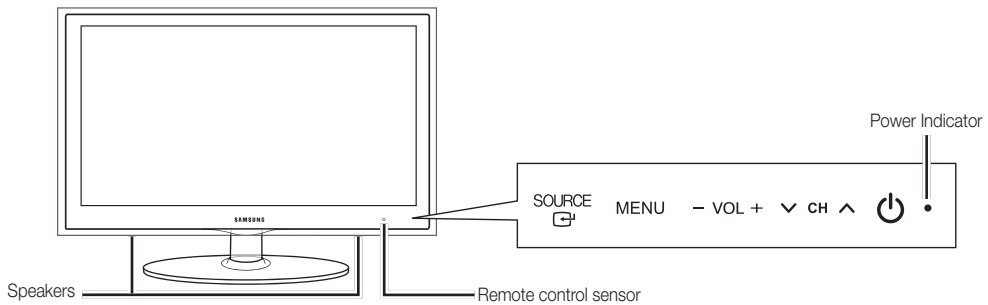
 The product color and shape may vary depending on the model.



Remote control sensor	Aim the remote control towards this spot on the TV.
<b>SOURCE</b> 	Toggles between all the available input sources. In the on-screen menu, use this button as you would use the <b>ENTER</b>  button on the remote control.
<b>MENU</b>	Displays an on-screen menu, the OSD (on screen display) of your TV's features.
<b>y</b>	Adjusts the volume. In the OSD, use the <b>-VOL+</b> buttons as you would use the <b>◀</b> and <b>▶</b> buttons on the remote control.
<b>▾ CH ▲</b>	Changes the channels. In the OSD, use the <b>▾ CH ▲</b> buttons as you would use the <b>▼</b> and <b>▲</b> buttons on the remote control.
 (Power)	Turns the TV on or off.
Power Indicator	Blinks and turns off when the power is on and lights up in standby mode.

### Standby mode

Do not leave your TV in standby mode for long periods of time (when you are away on a holiday, for example). A small amount of electric power is still consumed even when the power button is turned off. It is best to unplug the power cord.

## Viewing the Remote Control

 This is a special remote control for the visually impaired and has Braille points on the Power, Channel and Volume buttons.

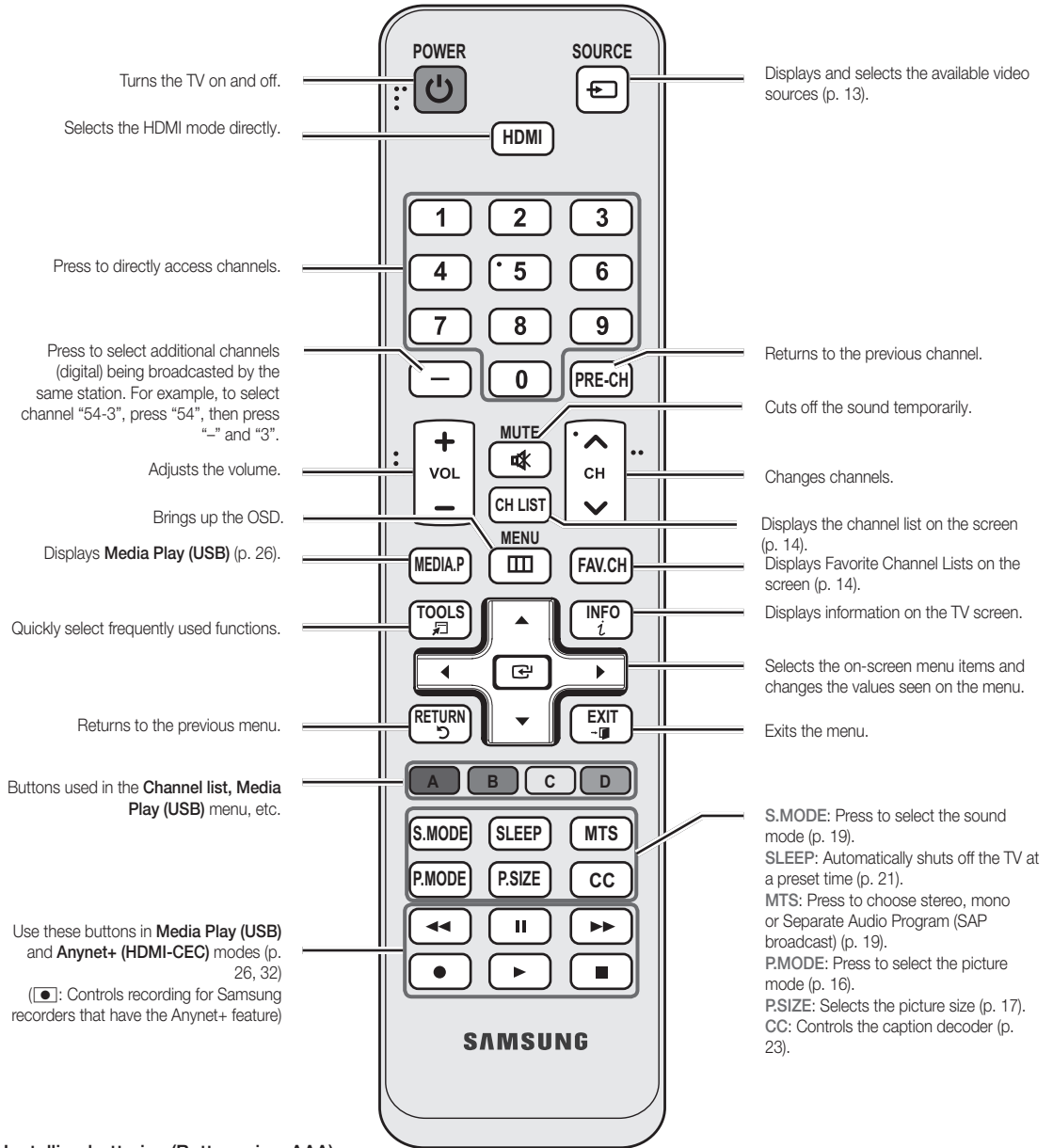

### Installing batteries (Battery size: AAA)

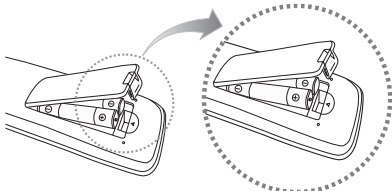

#### NOTE

- Use the remote control within 23 feet from the TV.
- Bright light may affect the performance of the remote control. Avoid use when nearby fluorescent lights or neon signs.
- The color and shape may vary depending on the model.

# Getting Started

## Connecting to an Antenna

When the TV is initially powered on, basic settings proceed automatically.

 Connecting the power cord and antenna.

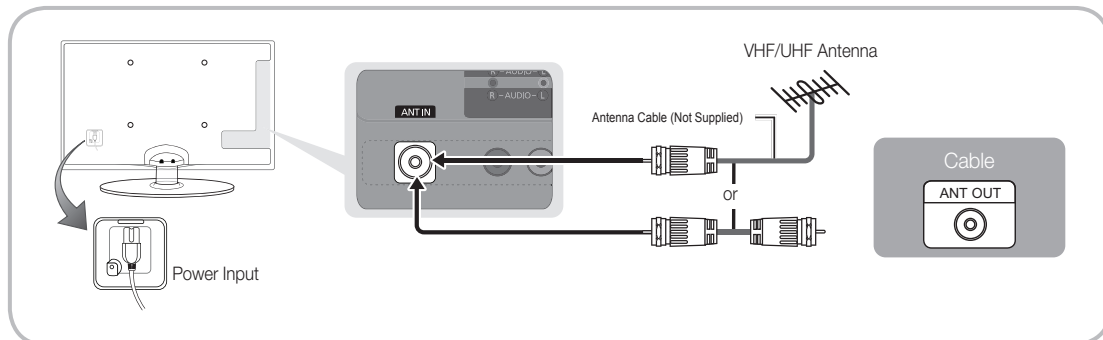

 If the size of the cable mold part was an abnormal shape, the part may not be connected to the input port properly.



## Plug & Play (Initial Setup)

When the TV is initially powered on, a sequence of on-screen prompts will assist in configuring basic settings. Press the **POWER** button. **Plug & Play** is available only when the **Setup** source is set to TV.

 To return to the previous step, press the Red button.

<b>1</b>	Selecting a language	Press the ▲ or ▼ button, then press the ENTER button. Select the desired OSD (On Screen Display) language.	
<b>2</b>	Selecting <b>Store Demo</b> or <b>Home Use</b>	Press the ◀ or ▶ button, then press the ENTER button. <ul style="list-style-type: none"> <li>Select the <b>Home Use</b> mode. <b>Store Demo</b> mode is for retail environments.</li> <li>To return the unit's settings from <b>Store Demo</b> to <b>Home Use</b> (standard): Press the volume button on the TV. When you see the volume OSD, press and hold <b>MENU</b> for 5 sec.</li> </ul>	
<b>3</b>	Selecting an antenna	Press the ▲ or ▼ button, then press the ENTER button. Select <b>Air</b> , <b>Cable</b> or <b>Auto</b> .	
<b>4</b>	Selecting a channel	Press the ▲ or ▼ button, then press the ENTER button. Select the channel source to memorize. When setting the antenna source to <b>Cable</b> , a step appears allowing you to assign numerical values (channel frequencies) to the channels. For more information, refer to <b>Channel → Auto Program</b> (p.15).  Press the ENTER button at any time to interrupt the memorisation process.	
<b>5</b>	Setting the <b>Clock Mode</b>	Set the <b>Clock Mode</b> automatically or manually. <ul style="list-style-type: none"> <li><b>Auto</b>: Allows you to select <b>DST</b> (Daylight Saving Time) mode and time zone.</li> <li><b>Manual</b>: Allows you to manually set the current date and time (p. 20).</li> </ul>	
<b>6</b>	Viewing the <b>HD Connection Guide</b> .	The connection method for the best HD screen quality is displayed.	
<b>7</b>	<b>Enjoy your TV</b>	Press the ENTER button.	

### If You Want to Reset This Feature...

 MENU → Setup → Plug & Play → ENTER



### Using an HDMI or HDMI/DVI cable: HD connection (up to 720p/1080i)

We recommend using the HDMI connection for the best quality HD picture.

Available devices: DVD, Blu-ray player, HD cable box, HD STB (Set-Top-Box) satellite receiver, cable box, STB satellite receiver

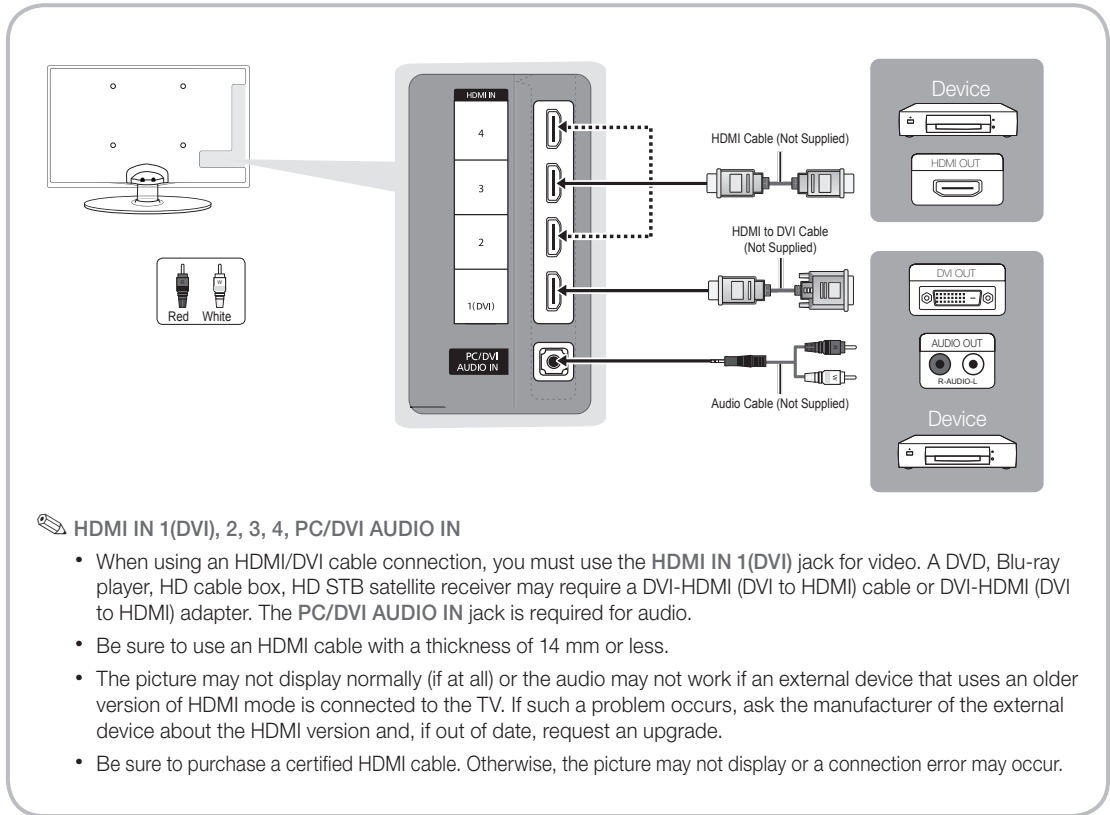

# Connections

## Using a Component (up to 720p/1080i) or Audio/Video (480i only) Cable

Available devices: Digital Audio System, Amplifier, Home Theater

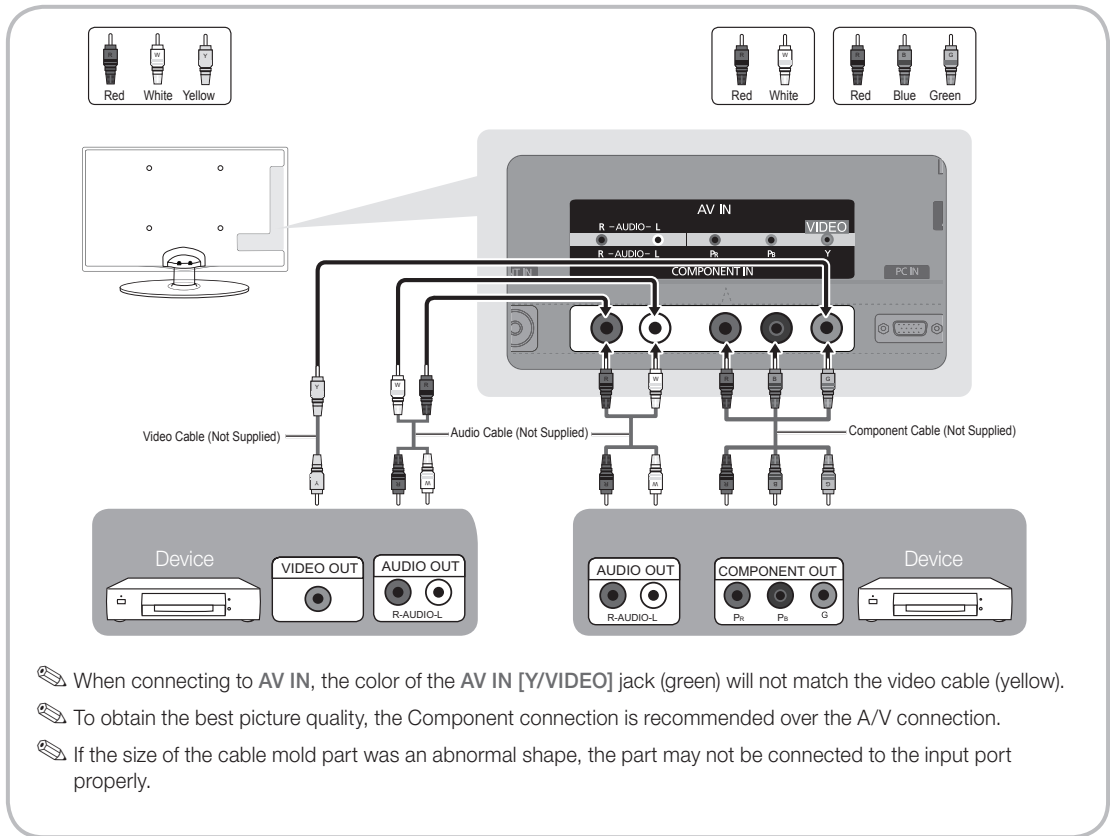

## Using an EX-Link Cable Connection

Available Devices: External devices that support EX-Link

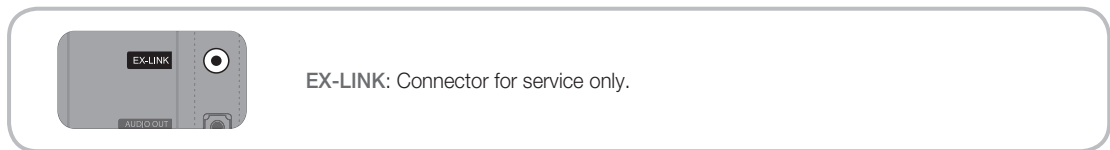

## Connecting to an Audio Device

### Using an Optical (Digital) or Audio (Analog) Cable Connection

Available devices: Digital Audio System, Amplifier, DVD home theater

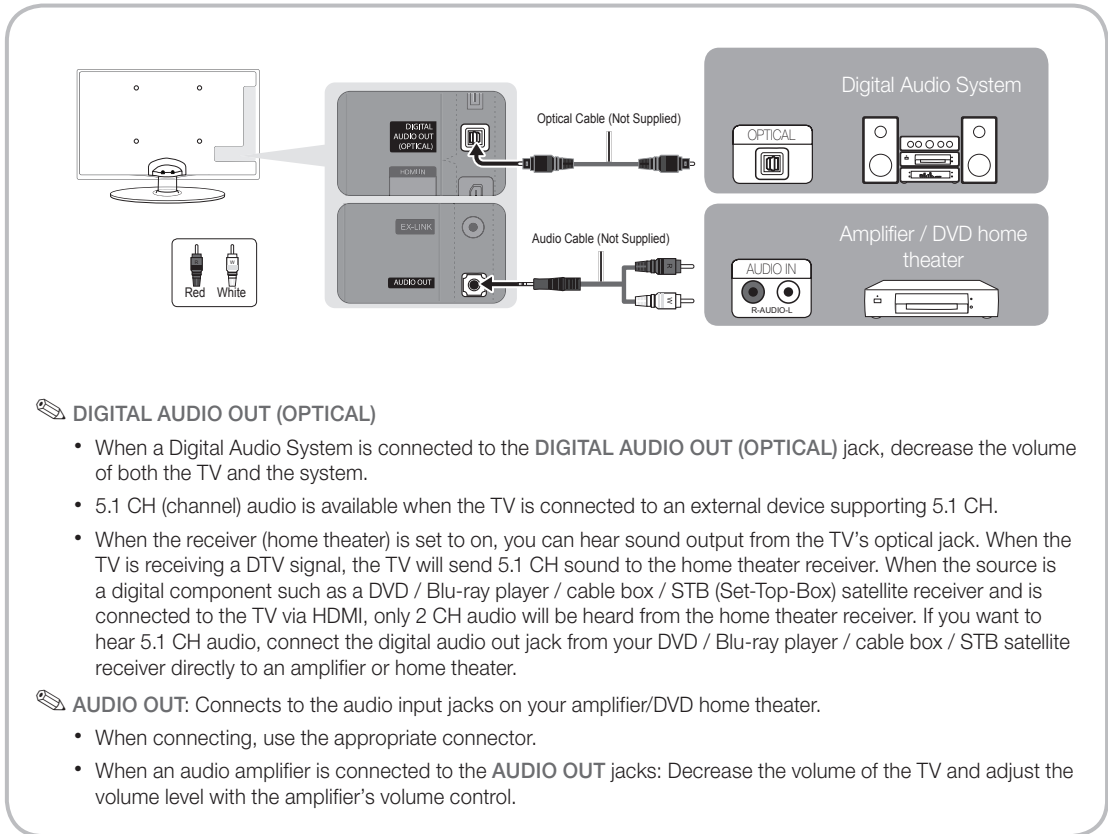

#### DIGITAL AUDIO OUT (OPTICAL)

- When a Digital Audio System is connected to the **DIGITAL AUDIO OUT (OPTICAL)** jack, decrease the volume of both the TV and the system.
- 5.1 CH (channel) audio is available when the TV is connected to an external device supporting 5.1 CH.
- When the receiver (home theater) is set to on, you can hear sound output from the TV's optical jack. When the TV is receiving a DTV signal, the TV will send 5.1 CH sound to the home theater receiver. When the source is a digital component such as a DVD / Blu-ray player / cable box / STB (Set-Top-Box) satellite receiver and is connected to the TV via HDMI, only 2 CH audio will be heard from the home theater receiver. If you want to hear 5.1 CH audio, connect the digital audio out jack from your DVD / Blu-ray player / cable box / STB satellite receiver directly to an amplifier or home theater.

#### AUDIO OUT: Connects to the audio input jacks on your amplifier/DVD home theater.

- When connecting, use the appropriate connector.
- When an audio amplifier is connected to the **AUDIO OUT** jacks: Decrease the volume of the TV and adjust the volume level with the amplifier's volume control.

# Connections

## Connecting to a PC

### Using an HDMI/DVI cable or a D-sub cable

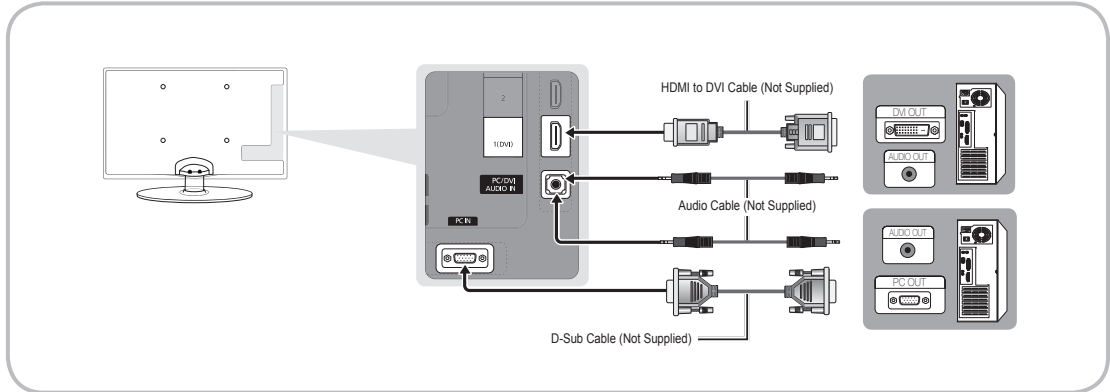

### Display Modes (D-Sub and HDMI/DVI Input)

Optimal resolution is 1360 x 768 @ 60 Hz.

Mode	Resolution	Horizontal Frequency (KHz)	Vertical Frequency (Hz)	Pixel Clock Frequency (MHz)	Sync Polarity (H / V)
IBM	640 x 350	31.469	70.086	25.175	+/-
	720 x 400	31.469	70.087	28.322	-/+
MAC	640 x 480	35.000	66.667	30.240	-/-
	832 x 624	49.726	74.551	57.284	-/-
VESA CVT	720 x 576	35.910	59.950	32.750	+/-
	1280 x 720	56.456	74.777	95.750	-/+
VESA DMT	640 x 480	31.469	59.940	25.175	-/-
	640 x 480	37.500	75.000	31.500	-/-
	640 x 480	37.861	72.809	31.500	-/-
	800 x 600	37.879	60.317	40.000	+/+
	800 x 600	46.875	75.000	49.500	+/+
	800 x 600	48.077	72.188	50.000	+/+
	1024 x 768	48.363	60.004	65.000	-/-
	1024 x 768	56.476	70.069	75.000	-/-
	1024 x 768	60.023	75.029	78.750	+/+
	1280 x 720	45.000	60.000	74.250	+/+
	1360 x 768	47.712	60.015	85.500	+/+
VESA GTF	1280 x 720	52.500	70.000	89.040	-/+



### NOTE

- For HDMI/DVI cable connection, you must use the HDMI IN 1(DVI) jack.
- The interlace mode is not supported.
- The set might operate abnormally if a non-standard video format is selected.
- Separate and Composite modes are supported. SOG(Sync On Green) is not supported.

## Changing the Input Source

### Source List

Use to select TV or an external input sources such as a DVD / Blu-ray player / cable box / STB satellite receiver.

 MENU  → Input → Source List → ENTER 

■ TV / PC / AV / Component / HDMI1/DVI / HDMI2 / HDMI3 / HDMI4 / USB



 You can only choose external devices that are connected to the TV. In the **Source List**, connected inputs will be highlighted.

 In the **Source List**, PC is always activated.

SOURCE



### Edit Name

 MENU  → Input → Edit Name → ENTER 

■ VCR / DVD / Cable STB / Satellite STB / PVR STB / AV Receiver / Game / Camcorder / PC / DVI PC / DVI Devices / TV / IPTV / Blu-ray / HD DVD / DMA: Name the device connected to the input jacks to make your input source selection easier.

 When connecting an HDMI/DVI cable to the HDMI IN 1(DVI) port, you should set the TV to **DVI PC** or **DVI Devices** mode under **Edit Name**.

## Basic Features

### How to Navigate Menus



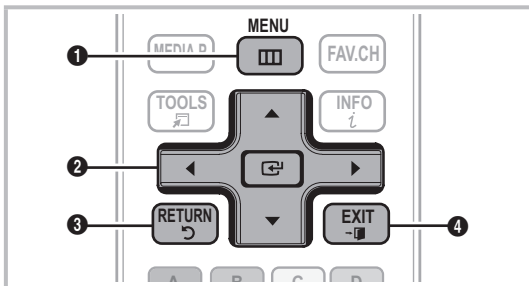



Before using the TV, follow the steps below to learn how to navigate the menu and select and adjust different functions.



- 1 MENU button: Displays the main on-screen menu.
- 2 ENTER  / Direction button: Move the cursor and select an item. Confirm the setting.
- 3 RETURN button: Returns to the previous menu.
- 4 EXIT button: Exits the on-screen menu.

### How to Operate the OSD (On Screen Display)

The access step may differ depending on the selected menu.

- |   |   |   |
|---|---|---|
| 1 | MENU   | The main menu options appear on the screen:<br><b>Picture, Sound, Channel, Setup, Input, Application, Support.</b>        |
| 2 | ▲ / ▼   | Select an icon with the ▲ or ▼ button.  |
| 3 | ENTER  | Press ENTER  to access the sub-menu.   |
| 4 | ▲ / ▼   | Select the desired submenu with the ▲ or ▼ button.  |
| 5 | ◀ / ▶   | Adjust the value of an item with the ◀ or ▶ button. The adjustment in the OSD may differ depending on the selected menu.  |
| 6 | ENTER  | Press ENTER  to confirm the selection. |
| 7 | EXIT   | Press EXIT.   |

# Basic Features

## Channel Menu

### Seeing Channels

### Channel List





Add, delete or set Favorite channels and use the program guide for digital broadcasts.

 MENU  → Channel → Channel List → ENTER 

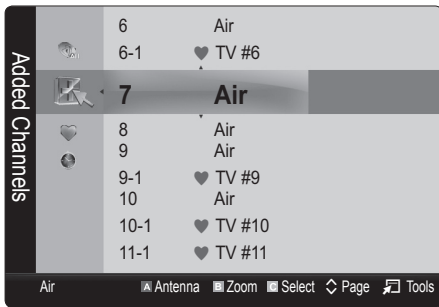





Select a channel in the **All Channels**, **Added Channels**, **Favorite** or **Programmed** screen by pressing the ▲ / ▼ and ENTER  buttons. Then you can watch the selected channel.



-  **All Channels**: Shows all currently available channels.
-  **Added Channels**: Shows all added channels.
-  **Favorite**: Shows all favorite channels.
-  **Programmed**: Shows all currently reserved programs.



 Using the color buttons with the **Channel List**

-  **Red (Antenna)**: Switches to **Air** or **Cable**.
-  **Green (Zoom)**: Enlarges or shrinks a channel number.
-  **Yellow (Select)**: Selects multiple channel lists. Select desired channels and press the Yellow button to set all the selected channels at the same time. The ✓ mark appears to the left of the selected channels.
-  **(Page)**: Move to next or previous page.
-  **(Tools)**: Displays the **Channel List** option menu. (The options menus may differ depending on the situation.)

### Channel Status Display Icons

Icons	Operations
✓	A channel selected.
♥	A channel set as a Favorite.
🕒	A reserved Program.

### Using Favorite Channels

 MENU  → Channel → Channel List → ENTER 

### Add to Favorite / Delete from Favorite

**TOOLS** 

Set channels you watch frequently as Favorites.

1. Select a channel and press the **TOOLS** button.
2. Add or delete a the channel using the **Add to Favorite** or **Delete from Favorite** menu respectively.

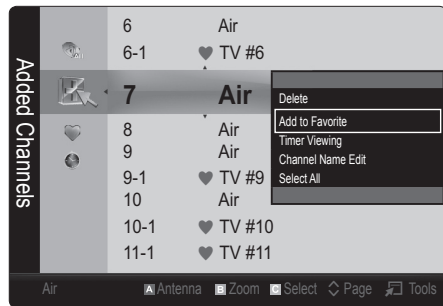

To show all Favorite channels, click on the button shown on the right.



### Memorizing Channels

 MENU  → Channel → ENTER 

### Antenna (Air / Cable) **TOOLS**

Before your television can begin memorizing the available channels, you must specify the type of signal source that is connected to the TV (i.e. an Air or a Cable system).



## Auto Program

- **Air:** Air antenna signal.
- **Cable:** Cable antenna signal.
- **Auto:** Air and Cable antenna.

### NOTE

- When selecting the Cable TV system: **STD**, **HRC** and **IRC** identify various types of cable TV systems. Contact your local cable company to identify the type of cable system that exists in your particular area. At this point, the signal source has been selected.
- After all the available channels are stored, it starts to remove scrambled channels. The **Auto Program** menu then reappears.

## Editing Channels

 MENU  → Channel → Channel List → ENTER 

### Channel Name Edit

1. Select a channel and press the **TOOLS** button.
  2. Edit the channel name using the **Channel Name Edit** menu.
- **Channel Name Edit** (analog channels only): Assign your own channel name.



## Other Features

 MENU  → Channel → ENTER 

## Clear Scrambled Channel

This function is used to filter out scrambled channels after Auto Program is completed. This process may take up to 20~30 minutes.

### How to Stop Searching Scrambled Channels

1. Press the ENTER  button to select **stop**.
  2. Press the ◀ button to select **Yes**.
  3. Press the ENTER  button.
-  This function is only available in **Cable** mode.

## Channel List

### Channel List Option Menu

Set each channel using the **Channel List** menu options (**Add / Delete**, **Timer Viewing**, **Select All / Deselect All**). Option menu items may differ depending on the channel status.

1. Select a channel and press the **TOOLS** button.
2. Select a function and change its settings.

- **Add / Delete:** Delete or add a channel to display the channels you want.

### NOTE

- All deleted channels will be shown on the **All Channels** menu.
- A gray-colored channel indicates the channel has been deleted.
- The **Add** menu only appears for deleted channels.
- Delete a channel from the **Added Channels** or **Favorite** menu in the same manner.

- **Timer Viewing:** You can set a desired channel to be displayed automatically at the reserved time. Set the current time first to use this function.

1. Press the ◀ / ▶ / ▲ / ▼ buttons to select the desired channel in **Channel List**.
2. Press the **TOOLS** button, then select **Timer Viewing**.
3. Scroll up or down to adjust the settings in the box, or use the numeric buttons on your remote to enter the date and time.

 If you selected **Once**, **Every Week**, or **Everyday** in **Repeat**, you can enter the date you want.

4. Select **OK**, then press the ENTER  button when done.

### NOTE

- Only memorized channels can be reserved.
- Reserved programs will be displayed in the **Programmed** menu.
- When a digital channel is selected, press the ▶ button to view the digital program.

- **Select All:** Select all the channels in the channel list.

- **Deselect All:** Deselect all the selected channels.



 You can only select **Deselect All** when one or more channels are selected.

# Basic Features

## Programmed

(in Channel List)



You can view, modify or delete a show you have reserved to watch. **Programmed** timer viewing is displayed here. Highlight a program and press the **TOOLS** button to display Options.

- **Change Info:** Change a show you have reserved to watch. Begin with step 3 of “Timer Viewing,” above.
- **Cancel Schedules:** Cancel a show you have reserved to watch.
  -  This deletes the highlighted or selected program(s).
- **Information:** Display a show you have reserved to watch. (You can also change the reservation Information.)
  -  Alternatively, you can view Information by highlighting a program and pressing the **ENTER** button.
- **Select All / Deselect All:** Select or deselect all reserved programs.

## Fine Tune

(analog channels only)

If the reception is clear, you do not have to fine tune the channel, as this is done automatically during the search and store operation. If the signal is weak or distorted, fine tune the channel manually. Scroll to the left or right until the image is clear.

-  Settings are applied to the channel you're currently watching.
-  Fine tuned channels that have been saved are marked with an asterisk “\*” on the right-hand side of the channel number in the channel banner.
-  To reset the fine-tuning, select **Reset**.

## Picture Menu

### Changing the Preset Picture Mode

 **MENU** → **Picture** → **Mode** → **ENTER**

## Mode

Select your preferred picture type.

- **Dynamic:** Suitable for a bright room.
- **Standard:** Suitable for a normal environment.
- **Movie:** Suitable for watching movies in a dark room.



### Adjusting Picture Settings

 **MENU** → **Picture** → **ENTER**

## Backlight / Contrast / Brightness / Sharpness / Color / Tint (G/R)

Your television has several setting options for picture quality control.

### NOTE

- When you make changes to **Backlight, Contrast, Brightness, Sharpness, Color** or **Tint (G/R)** the OSD will be adjusted accordingly.
- In PC mode, you can only make changes to **Backlight, Contrast** and **Brightness**.
- Settings can be adjusted and stored for each external device connected to the TV.

## Economical Solutions

The Eco Function can be used to enhance your power savings.

## Eco Solution

 **MENU** → **Picture** → **Eco Solution** → **ENTER**

- **Energy Saving (Off / Low / Medium / High / Picture Off / Auto):** This adjusts the brightness of the TV in order to reduce power consumption. If you select **Picture Off**, the screen is turned off, but the sound remains on. Press any button except the volume button to turn on the screen.
- **No Signal Power Off (Off / 15 min / 30 min / 60 min)**  
To avoid unnecessary energy consumption, set how long you want the TV to remain on if it's not receiving a signal.
  -  Disabled when the PC is in power saving mode.



## Changing the Picture Options

### Advanced Settings

 MENU  → Picture → Advanced Settings → ENTER 

(Advanced Settings are available **Standard / Movie** mode)  
Compared to previous models, new Samsung TVs have a more precise picture.

 In PC mode, you can only make changes to **Dynamic Contrast, Gamma and White Balance.**

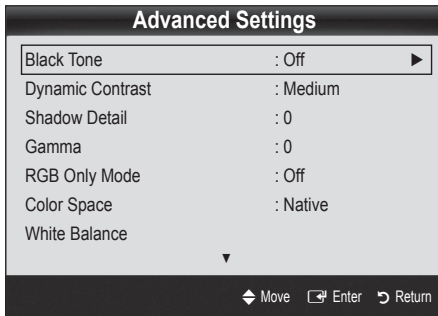

- **Black Tone (Off / Dark / Darker / Darkest):** Select the black level to adjust the screen depth.
- **Dynamic Contrast (Off / Low / Medium / High):** Adjust the screen contrast.
- **Shadow Detail (-2~+2):** Increase the brightness of dark images.
- **Gamma:** Adjust the primary color intensity.
- **RGB Only Mode (Off / Red / Green / Blue):** Displays the **Red, Green** and **Blue** color for making fine adjustments to the hue and saturation.
- **Color Space (Auto / Native / Custom):** Adjust the range of colors available to create the image. To adjust **Color, Red, Green, Blue** and **Reset**, set **Color Space** to **Custom**.
- **White Balance:** Adjust the color temperature for a more natural picture.
  - R-Offset / G-Offset / B-Offset:** Adjust each color's (red, green, blue) darkness.
  - R-Gain / G-Gain / B-Gain:** Adjust each color's (red, green, blue) brightness.
  - Reset:** Resets the **White Balance** to its default settings.





- **Flesh Tone:** Emphasize pink "Flesh Tone."
- **Edge Enhancement (Off / On):** Emphasize object boundaries.

### Picture Options

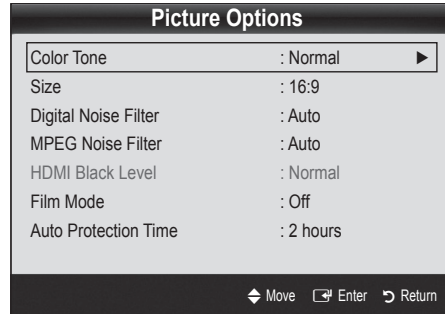
 MENU  → Picture → Picture Options → ENTER 

 In PC mode, you can only make changes to the **Color Tone, Size and Auto Protection Time.**









- **Color Tone (Cool / Normal / Warm1 / Warm2)**
  -  **Warm1** or **Warm2** will be deactivated when the picture mode is **Dynamic**.
  -  Settings can be adjusted and stored for each external device connected to an input on the TV.
- **Size:** Your cable box/satellite receiver may have its own set of screen sizes as well. However, we highly recommend you use 16:9 mode most of the time.
  - 16:9:** Sets the picture to 16:9 wide mode.
  - Zoom1:** Use for moderate magnification.
  - Zoom2:** Use for a stronger magnification.
  - Wide Fit:** Enlarges the aspect ratio of the picture to fit the entire screen.
    -  Available with HD 1080i / 720p signals in 16:9 mode.
  - 4:3:** Sets the picture to basic (4:3) mode.
    -  Do not watch in 4:3 format for a long time. Traces of borders displayed on the left, right and center of the screen may cause image retention (screen burn) which are not covered by the warranty.
  - Screen Fit:** Displays the full image without any cut-off when HDMI (720p / 1080i / 1080p) or Component (1080i / 1080p) signals are inputted.







# Basic Features

## NOTE

- After selecting **Zoom1**, **Zoom2** or **Wide Fit**:
  1. Press the ► button to select **Position**.
  2. Press the ENTER  button.
  3. Press the ▲ or ▼ button to move the picture up or down.
  4. Press the ENTER  button.
  5. Press the ► button to select **Reset**.
  6. Press the ENTER  button to reset the picture to its default position.
- After selecting **Screen Fit** in HDMI (1080i/1080p) or Component (1080i/1080p) mode, you may need to center the picture:
  1. Press the ◀ or ▶ button to select **Position**.
  2. Press the ENTER  button.
  3. Press the ▲, ▼, ◀ or ▶ button to move the picture.
  4. Press the ENTER  button.
  5. Press the ◀ or ▶ button to select **Reset**.
  6. Press the ENTER  button.
- HD (High Definition): 16:9 - 1080i/1080p (1920x1080), 720p (1280x720)
- Settings can be adjusted and stored for each external device you have connected to an input on the TV.

Input Source	Picture Size
ATV, AV, Component (480i, 480p)	<b>16:9, Zoom1, Zoom2, 4:3</b>
DTV(1080i), Component (1080i, 1080p), HDMI (720p, 1080i, 1080p)	<b>16:9, 4:3, Wide Fit, Screen Fit</b>
PC	<b>16:9, 4:3</b>

- **Digital Noise Filter (Off / Low / Medium / High / Auto / Auto Visualization)**: If the broadcast signal received by your TV is weak, you can activate the **Digital Noise Filter** feature to reduce any static and ghosting that may appear on the screen.
  -  When the signal is weak, try other options until the best picture is displayed.
- Auto Visualization**: When changing analog channels, displays signal strength.
  -  Only available for analog channels.
  -  When bar is green, is that the best possible signal.

- **MPEG Noise Filter (Off / Low / Medium / High / Auto)**: Reduces MPEG noise to provide improved picture quality.
- **HDMI Black Level (Normal / Low)**: Selects the black level on the screen to adjust the screen depth.
  -  Available only in HDMI mode.
- **Film Mode (Off / Auto1 / Auto2)**: Sets the TV to automatically sense and process film signals from all sources and adjusts the picture for optimum quality.
  -  Available in TV, AV, COMPONENT (480i / 1080i) and HDMI (480i / 1080i).
- **Auto Protection Time (2 hours / 4 hours / 8 hours / 10 hours / Off)**: Set the time the screen remains idle with a still image until the screen saver is activated. The Screen Saver prevents the formation of ghost images on the screen.

## Picture Reset (OK / Cancel)

Resets your current picture mode to its default settings.

## Setting up the TV with Your PC

Set the input source to PC.

 MENU  → Picture → ENTER 

## Auto Adjustment

Adjust frequency values/positions and fine tune the settings automatically.

 Not available when connecting with an HDMI/DVI cable.

## Screen

- **Coarse / Fine**: Removes or reduces picture noise. If the noise is not removed by Fine-tuning alone, then adjust the frequency as best as possible (**Coarse**) and Fine-tune again. After the noise has been reduced, readjust the picture so that it is aligned to the center of screen.
- **Position**: Adjust the PC's screen positioning if it does not fit the TV screen. Press the ▲ or ▼ button to adjust the Vertical-Position. Press the ◀ or ▶ button to adjust the Horizontal-Position.
- **Image Reset**: Resets the image to default settings.

## Using Your TV as a Computer (PC) Display

Setting Up Your PC Software (Based on Windows XP)



Depending on the version of Windows and the video card, the actual screens on your PC will probably look different, but the same basic set-up information will apply in most cases.

(If not, contact your computer manufacturer or Samsung Dealer.)

1. Click on "Control Panel" on the Windows start menu.
2. Click on "Appearance and Themes" in the "Control Panel" window and a display dialog-box will appear.
3. Click on "Display" and a display dialog box will appear.
4. Navigate to the "Settings" tab on the display dialog-box.
  - The correct size setting (resolution) [Optimum: 1360 x 768 pixels]
  - If a vertical-frequency option exists on your display settings dialog box, the correct value is "60" or "60 Hz". Otherwise, just click "OK" and exit the dialog box.

## Sound Menu

### Changing the Preset Sound Mode



 MENU  → Sound → Mode → ENTER 

### Mode

- **Standard:** Selects the normal sound mode.
- **Music:** Emphasizes music over voices.
- **Movie:** Provides the best sound for movies.
- **Clear Voice:** Emphasizes voices over other sounds.
- **Amplify:** Increase the intensity of high-frequency sound to allow a better listening experience for the hearing impaired.



### Adjusting Sound Settings



 MENU  → Sound → Equalizer → ENTER 

### Equalizer

Adjusts the sound mode (standard sound mode only).

- **Balance L/R:** Adjusts the balance between the right and left speaker.
- **100Hz / 300Hz / 1kHz / 3kHz / 10kHz (Bandwidth Adjustment):** Adjusts the level of specific bandwidth frequencies.
- **Reset:** Resets the equalizer to its default settings.

## Sound Settings

 MENU  → Sound → ENTER 

### Virtual Surround (Off / On)

(standard sound mode only)

This function provides a virtual 5.1 channel surround sound experience through a pair of speakers using HRTF (Head Related Transfer Function) technology.

### Dialog Clarity (Off / On)

(standard sound mode only)

This function allows you to increase the intensity of a voice over background music or sound effects so that dialog can be heard more clearly.

### Preferred Language

(digital channels only)

Digital-TV broadcasts are capable of simultaneous transmission of many audio tracks (for example, simultaneous translations of the program into foreign languages).

 You can only select a language among the ones being broadcasted.



### Multi-Track Sound (MTS)

(analog channels only)

- **Mono:** Choose for channels that are broadcasting in mono or if you are having difficulty receiving a stereo signal.
- **Stereo:** Choose for channels that are broadcasting in stereo.
- **SAP:** Choose to listen to the Separate Audio Program, which is usually a foreign-language translation.



 Depending on the particular program being broadcast, you can listen to **Mono**, **Stereo** or **SAP**.

# Basic Features

## Auto Volume (Off / Normal / Night)

To equalize the volume level on each channel, set to **Normal**.

- **Night:** This mode provides an improved sound experience compared to **Normal** mode, making almost no noise. It is useful at night.

## Speaker Select (External Speaker / TV Speaker)

A sound echo may occur due to a difference in decoding speed between the main speaker and the audio receiver. In this case, set the TV to **External Speaker**.

 When **Speaker Select** is set to **External Speaker**, the volume and MUTE buttons will not operate and the sound settings will be limited.

 When **Speaker Select** is set to **External Speaker**.

- **TV Speaker: Off, External Speaker: On**

 When **Speaker Select** is set to **TV Speaker**.

- **TV Speaker: On, External Speaker: On**

 If there is no video signal, both speakers will be mute.

## SPDIF Output

SPDIF (Sony Philips Digital Interface) is used to provide digital sound, reducing interference going to speakers and various digital devices such as an A/V Receiver/Home theater.

- **Audio Format:** During the reception of a digital TV broadcast, you can select the Digital Audio output (SPDIF) format from the options **PCM** or **Dolby Digital**.
- **Audio Delay:** Correct audio-video sync problems, when watching TV or video, and when listening to digital audio output using an external device such as an AV receiver (0ms ~ 250ms).

## Sound Reset (OK / Cancel)

Reset all sound settings to the factory defaults.

## Setup Menu

### Setting the Time

 MENU  → Setup → Time → ENTER 

### Time

- **Clock:** Setting the clock is for using various timer features of the TV.

 The current time will appear every time you press the INFO button.

 If you disconnect the power cord, you have to set the clock again.

#### Clock Mode (Auto / Manual)

– **Auto:** Set the current time automatically using the time from a digital channel.

 The antenna must be connected in order to set the time automatically.

– **Manual:** Set the current time manually.

 Depending on the broadcast station and signal, the auto time set up may not be correct. In this case, set the time manually.

**Clock Set:** Set the **Day, Month, Year, Hour, Minute** and **am/pm** manually.

 Available only when **Clock Mode** is set to **Manual**.

 You can set the **Day, Month, Year, Hour,** and **Minutel** directly by pressing the number buttons on the remote control.



**DST (Daylight Saving Time) (Off / On):** Switches the Daylight Saving Time function on or off.

 This function is only available when the **Clock Mode** is set to **Auto**.

**Time Zone:** Select your time zone.

 This function is only available when the **Clock Mode** is set to **Auto**.

## Using the Sleep Timer

 MENU  → Setup → Time → Sleep Timer → ENTER 

- **Sleep Timer**  : Automatically shuts off the TV after a preset period of time. (30, 60, 90, 120, 150 and 180 minutes).

 To cancel the **Sleep Timer**, select **Off**.



## Setting the On / Off Timer

 MENU  → Setup → Time → Timer 1 → ENTER 

You can set the TV to turn on automatically at a preset time.

- **Timer 1 / Timer 2 / Timer 3**: Three different on / off timer settings can be made. You must set the clock first.

Timer 1			
On Time	Inactivate	00	00 am
Off Time	Inactivate	00	00 am
Volume	Source	Antenna	Channel
20	TV	Air	1
Repeat	Sun	Mon	Tue
Once	<input type="checkbox"/>	<input type="checkbox"/>	<input type="checkbox"/>
	Wed	Thu	Fri
	<input type="checkbox"/>	<input type="checkbox"/>	<input type="checkbox"/>
	Sat		
	<input type="checkbox"/>		

◀ Move   ▶ Adjust    Enter   ▶ Return

**On Time / Off Time**: Set the hour, minute, and activate / inactivate. (To activate the timer with the setting you've chosen, set to **Activate**.)

**Volume**: Set the desired volume level.

**Source**: Select **TV** or **USB** content to be played when the TV is turned on automatically. (**USB** can be selected only when a USB device is connected to the TV)

**Antenna** (when the **Source** is set to **TV**): Select **Air** or **Cable**.

**Channel** (when the **Source** is set to **TV**): Select the desired channel.

**Contents** (when the **Source** is set to **USB**): Select a folder in the USB device containing music or photo files to be played when the TV is turned on automatically.

### NOTE



- If there is no music file on the USB device or the folder containing a music file is not selected, the Timer function does not operate correctly.
- When there is only one photo file in the USB, the Slide Show will not play.
- If a folder name is too long, the folder cannot be selected.
- Each USB you use is assigned its own folder. When using more than one of the same type of USB, make sure the folders assigned to each USB have different names.

**Repeat**: Select **Once**, **Everyday**, **Mon~Fri**, **Mon~Sat**, **Sat~Sun** or **Manual** to set at you convenience. If you select **Manual**, you can set up the day you want to activate the timer.

 The ✓ mark indicates the day is selected.

-  **Auto Power Off** (available only when the TV is turned on by the Timer): The TV will be automatically turned off after 3 hours of being left idle to prevent overheating.

## Locking Programs

 MENU  → Setup → Security → ENTER 

## Security

- **V-Chip**: The V-Chip feature automatically locks out programs that are deemed inappropriate for children. The user must enter a PIN (personal identification number) before any of the V-Chip restrictions are set up or changed.

### NOTE

- **V-Chip** is not available in **HDMI**, **Component** or **PC** mode.
- The default PIN number of a new TV set is "0-0-0-0".
- **Allow All**: Press to unlock all TV ratings.
- **Block All**: Press to lock all TV ratings.

**V-Chip Lock (Off / On)**: You can block rated TV Programs.

**TV Parental Guidelines**: You can block TV programs depending on their rating. This function allows you to control what your children are watching.

# Basic Features

- **TV-Y:** Young children / **TV-Y7:** Children 7 and over / **TV-G:** General audience / **TV-PG:** Parental guidance / **TV-14:** Viewers 14 and over / **TV-MA:** Mature audience
- **ALL:** Lock all TV ratings. / **FV:** Fantasy violence / **V:** Violence / **S:** Sexual situation / **L:** Adult Language / **D:** Sexually Suggestive Dialog

 The **V-Chip** will automatically block certain categories dealing with more sensitive material. For example, if you block the **TV-Y** category, then **TV-Y7** will automatically be blocked. Similarly, if you block the **TV-G** category, then all the categories in the young adult group will be blocked (**TV-G**, **TV-PG**, **TV-14** and **TV-MA**). The sub-ratings (**D**, **L**, **S**, **V**) work similarly. So, if you block the **L** sub-rating in **TV-PG**, then the **L** sub-ratings in **TV-14** and **TV-MA** will automatically be blocked.

**MPAA Rating:** You can block movies depending on their MPAA rating. The Motion Picture Association of America(MPAA) has implemented a rating system that provides parents or guardians with advanced information on which films are appropriate for children.

- **G:** General audience (no restrictions). / **PG:** Parental guidance suggested. / **PG-13:** Parents strongly cautioned. / **R:** Restricted. Children under 17 should be accompanied by an adult. / **NC-17:** No children under age 17. / **X:** Adults only. / **NR:** Not rated.

 The **V-Chip** will automatically block any category that deals with more sensitive material. For example, if you block the **PG-13** category, then **R**, **NC-17** and **X** will automatically be blocked.

**Canadian English:** You can block TV programs depending on their Anglophone Canadian rating.

- **C:** Programming intended for children under age 8. / **C8+:** Programming generally considered acceptable for children 8 years and over to watch on their own. / **G:** General programming, suitable for all audiences. / **PG:** Parental Guidance. / **14+:** Programming contains themes or content which may not be suitable for viewers under the age of 14. / **18+:** Adult programming.

 The **V-Chip** will automatically block any category that deals with more sensitive material. For example, if you block the **G** category, then **PG**, **14+** and **18+** will automatically be blocked.

**Canadian French:** You can block TV programs depending on their French Canadian rating.

- **G:** General / **8 ans+:** Programming generally considered acceptable for children 8 years and over to watch on their own. / **13 ans+:** Programming may not be suitable for children under the age of 13. / **16 ans+:** Programming is not suitable for children under the age of 16. / **18 ans+:** Programming restricted to adults.

 The **V-Chip** will automatically block any category that deals with more sensitive material. For example, if you block the **8 ans+** category, then **13 ans+**, **16 ans+** and **18 ans+** will automatically be blocked also.

**Downloadable U.S. Rating:** Parental restriction information can be used while watching DTV channels.

## NOTE

- If information is not downloaded from the broadcasting station, the **Downloadable U.S. Rating** menu is deactivated.
- Parental restriction information is automatically downloaded while watching DTV channels. It may take several seconds.
- The **Downloadable U.S. Rating** menu is available for use after information is downloaded from the broadcasting station. However, depending on the information from the broadcasting station, it may not be available for use.
- Parental restriction levels differ depending on the broadcasting station. The default menu name and **Downloadable US Rating** change depending on the downloaded information.
- Even if you set the on-screen display to another language, the **Downloadable U.S. Rating** menu will appear in English only.
- The rating will automatically block certain categories that deal with more sensitive material.
- The rating titles (For example: Humor Level..etc) and TV ratings (For example: DH, MH, H..etc) may differ depending on the broadcasting station.

- **Change PIN:** The Change PIN screen will appear. Choose any 4 digits for your PIN and enter them. As soon as the 4 digits are entered, the **Confirm New PIN** screen appears. Re-enter the same 4 digits. When the Confirm screen disappears, your PIN has been memorized.



## How to watch a restricted channel

If the TV is tuned to a restricted channel, the V-Chip will block it. The screen will go blank and the following message will appear:

This channel is blocked by V-Chip. Please enter the PIN to unblock.



-  If you forget the PIN, press the remote-control buttons in the following sequence, which resets the pin to "0-0-0-0" : **POWER** (off) → **MUTE** → 8 → 2 → 4 → **POWER** (on).

## Other Features

 **MENU**  → **Setup** → **ENTER** 

## Menu Language

Set the menu language.

1. Select **Menu Language** and press the **ENTER**  button.
2. Choose desired language and press the **ENTER**  button.

 Choose between **English**, **Español** and **Français**.

## Caption

(On-Screen Text Messages)

- **Caption (Off / On):** You can switch the caption function on or off. If captions are not available, they will not be displayed on the screen.

 The Caption feature doesn't work in Component, HDMI or PC modes.

- **Caption Mode:** You can select the desired caption mode.

 The availability of captions depends on the program being broadcast.

**Default / CC1~CC4 / Text1~Text4:** (analog channels only) The Analog Caption function operates in either analog TV channel mode or when a signal is supplied from an external device to the TV. (Depending on the broadcasting signal, the Analog Caption function may or may not work with digital channels.)

**Default / Service1~Service6 / CC1~CC4 / Text1~Text4:** (digital channels only) The Digital Captions function works with digital channels.

 **Service1~6** may not be available in digital caption mode depending on the broadcast.

- **Digital Caption Options:** (digital channels only)

**Size:** Options include Default, Small, Standard and Large. The default is Standard.

**Font Style:** Options include Default and Styles 0 to 7. The default is Style 0.



**Foreground Color:** Options include Default, White, Black, Red, Green, Blue, Yellow, Magenta and Cyan. You can change the color of the letter. The default is White.

**Background Color:** Options include Default, White, Black, Red, Green, Blue, Yellow, Magenta and Cyan. You can change the background color of the caption. The default is Black.

**Foreground Opacity:** This adjusts the opacity of text. Options include Default, Transparent, Translucent, Solid and Flashing.

**Background Opacity:** This adjusts the opacity of the caption background. Options include Default, Transparent, Translucent, Solid and Flashing.

**Return to Default:** This option sets each Size, Font Style, Foreground Color, Background Color, Foreground Opacity and Background Opacity to its default.

### NOTE

- **Digital Caption Options** are available only when **Default** and **Service1 ~ Service6** can be selected in Caption Mode.
- The availability of captions depends on the program being broadcasted.
- The **Default** setting follows the standards set by the broadcaster.
- The Foreground and Background cannot be set to have the same color.
- You cannot set both the **Foreground Opacity** and the **Background Opacity** to **Transparent**.

## General

- **Game Mode (Off / On):** When connecting to a game console such as PlayStation™ or Xbox™, you can enjoy a more realistic gaming experience by selecting the game mode.

### NOTE

- Precautions and limitations for game mode
  - To disconnect the game console and connect another external device, set **Game Mode** to **Off** in the setup menu.
  - If you display the TV menu in **Game Mode**, the screen shakes slightly.
- **Game Mode** is not available when the input source is set to TV or PC.
- After connecting the game console, set **Game Mode** to **On**. Unfortunately, you may notice reduced picture quality.
- If **Game Mode** is **On**:
  - **Picture** mode is set to **Standard** and **Sound** mode is set to **Movie**.
  - **Equalizer** is not available.

# Basic Features

- **Menu Transparency (Bright / Dark):** Set the Transparency of the menu.
- **Melody (Off / Low / Medium / High):** Set so that a melody plays when the TV is turned on or off.

## Picture In Picture (PIP)

### PIP







You can watch the TV tuner and one external video source simultaneously. **PIP** (Picture-in-Picture) does not function in the same mode.

 MENU  → Setup → PIP → ENTER 



#### NOTE

- For PIP sound, refer to the **Sound Select** instructions.
- If you turn the TV off while watching in PIP mode, the PIP window will disappear.
- You may notice that the picture in the PIP window becomes slightly unnatural when you use the main screen to view a game or karaoke.
- While **V-Chip** is in operation, the **PIP** function cannot be used.
- PIP Settings

Main picture	Sub picture
Component, HDMI1/DVI, HDMI2, HDMI3, HDMI4, PC	TV

- **PIP (Off / On):** Activate or deactivate the PIP function.
- **Air/Cable (Air / Cable):** Select either **Air** or **Cable** as the input source for the sub-screen.
- **Channel:** Select the channel for the sub-screen.
- **Size ( / ):** Select a size for the sub-picture.
- **Position ( /  /  / ):** Select a position for the sub-picture.
- **Sound Select (Main / Sub):** You can choose the desired sound (**Main / Sub**) in **PIP** mode.

## Support Menu

 MENU  → Support → ENTER 

## Self Diagnosis

 Self Diagnostic might take few seconds, this is part of the normal operation of the TV.

- **Picture Test:** Use to check for picture problems.

**Yes:** If the test pattern does not appear or there is noise in the test pattern, select Yes. There may be a problem with the TV. Contact Samsung's Call Center for assistance (1-800-SAMSUNG).

**No:** If the test pattern is properly displayed, select No. There may be a problem with your external equipment. Please check your connections. If the problem persists, refer to the external device's user manual.

- **Sound Test:** Use the built-in melody sound to check for sound problems.

 If you hear no sound from the TV's speakers, before performing the sound test, make sure **Speaker Select** is set to **TV Speaker** in the **Sound** menu.

 The melody will be heard during the test even if **Speaker Select** is set to **External Speaker** or the sound is muted by pressing the **MUTE** button.

**Yes:** If you can hear sound only from one speaker or not at all during the sound test, select Yes. There may be a problem with the TV. Contact Samsung's Call Center for assistance (1-800-SAMSUNG).

**No:** If you can hear sound from the speakers, select No. There may be a problem with your external equipment. Please check your connections. If the problem persists, refer to the external device's user manual.

- **Signal Information:** (Digital channels only) An HD channel's reception quality is either perfect or the channels are unavailable. Adjust your antenna to increase signal strength.

- **Troubleshooting:** If the TV seems to have a problem, refer to this description.

 If none of these troubleshooting tips apply, contact the Samsung customer service center.



## Software Upgrade

**Software Upgrade** can be performed downloading the latest firmware from “www.samsung.com,” to a USB memory device.

**Current Version** - the software already installed in the TV.

 Software is represented as “Year/Month/Day\_Version”.

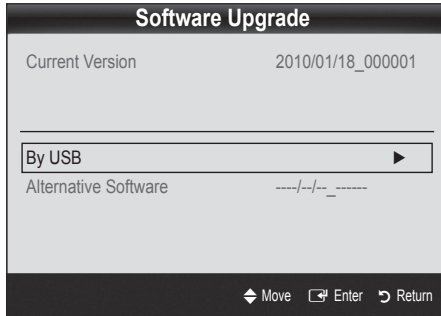

### Installing the Latest Version

- **By USB:** Insert a USB drive containing the firmware upgrade file, downloaded from “www.samsung.com,” into the TV. Please be careful not to disconnect the power or remove the USB drive until upgrades are complete. The TV will be turned off and on automatically after completing the firmware upgrade. When software is upgraded, video and audio settings you have made will return to their default settings. We advise you to write down your settings so that you can easily reset them after the upgrade.
- **Alternative Software (Not available)**

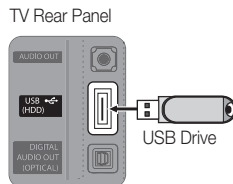

## HD Connection Guide

Refer to this information when connecting external devices to the TV.

## Contact Samsung



View this information when your TV does not work properly or when you want to upgrade the software. You can find information regarding our call centers and how to download products and software.

# Advanced Features

## Media Play

Enjoy photos, music and/or movie files saved on a USB Mass Storage Class (MSC) device.





MENU  → Application → Media Play (USB) → ENTER 

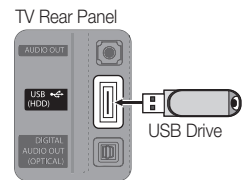

## Connecting a USB Device

1. Turn on your TV.
2. Connect a USB device containing photo, music and/or movie files to the **USB (HDD)** port on the back or side panel of the TV.
3. When USB is connected to the TV, popup window appears. Then you can select **Media Play**.





 It might not work properly with unlicensed multimedia files.

 Need-to-Know List before using **Media Play (USB)**

- MTP (Media Transfer Protocol) is not supported.
- The file system supports FAT16, FAT32 and NTFS.
- Certain types of USB Digital camera and audio devices may not be compatible with this TV.
- Media Play only supports USB Mass Storage Class (MSC) devices. MSC is a Mass Storage Class Bulk-Only Transport device. Examples of MSC are Thumb drives, Flash Card Readers and USB HDD (USB HUB are not supported). Devices should be connected directly to the TV's USB port.
- Before connecting your device to the TV, please back up your files to prevent them from damage or loss of data. SAMSUNG is not responsible for any data file damage or data loss.
- Connect a USB HDD to the dedicated port, **USB (HDD)** port.
- Do not disconnect the USB device while it is loading.
- The higher the resolution of the image, the longer it takes to display on the screen.
- The maximum supported JPEG resolution is 15360X8640 pixels.
- For unsupported or corrupted files, the "Not Supported File Format" message is displayed.
- If the files are sorted by Basic View, up to 1000 files can be displayed in each folder.
- MP3 files with DRM that have been downloaded from a non-free site cannot be played. Digital Rights Management (DRM) is a technology that supports the creation, distribution and management of the content in an integrated and comprehensive way, including the protection of the rights and interests of the content providers, the prevention of the illegal copying of contents, as well as managing billings and settlements.
- If more than 2 PTP devices are connected, you can only use one at a time.
- If more than two MSC devices are connected, some of them may not be recognized. A USB device that requires high power (more than 500mA or 5V) may not be supported.
- If an over-power warning message is displayed while you are connecting or using a USB device, the device may not be recognized or may malfunction.
- If the TV has been no input during time set in **Auto Protection Time**, the Screensaver will run.
- The power-saving mode of some external hard disk drives may be released automatically when connected to the TV.
- If a USB extension cable is used, the USB device may not be recognized or the files on the device may not be read.
- If a USB device connected to the TV is not recognized, the list of files on the device is corrupted or a file in the list is not played, connect the USB device to the PC, format the device and check the connection.
- If a file deleted from the PC is still found when Media Play is run, use the "Empty the Recycle Bin" function on the PC to permanently delete the file.

## Screen Display

Move to the desired file using the up/down/right/left buttons and then press the ENTER  or  (Play) button. The file is played.

 Supports the **View Devices** and **Home in Media Play** homepage.

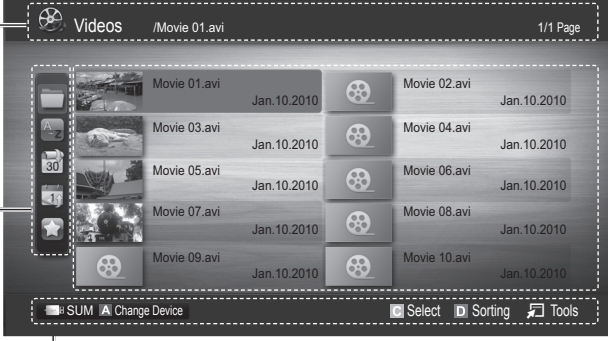





**Information:**  
You can ascertain the selected file name and the number of files and page.



**Sort List Section:**  
Displays the sorting standard.

 The sorting standard is different depending on the contents.

**File List Section:**  
You can confirm the files and groups that are sorted by category.











**Operation Buttons**

-  Red (**Change Device**): Selects a connected device.
-  Green (**Preference**): Sets the file preference. (not supported in Basic view)
-  Yellow (**Select**): Selects multiple files from file list. Selected files are marked with a symbol.
-  Blue (**Sorting**): Selects the sort list.
-  **Tools**: Displays the option menu.

 Using the  (REW) or  (FF) button, file list can move to next or previous page.

## Videos

### Playing Video

1. Press the  or  button to select **Videos**, then press the ENTER  button in the **Media Play** menu.
2. Press the /// button to select the desired video in the file list.
3. Press the ENTER  button or  (Play) button.
  - The selected file is displayed on the top with its playing time.
  - If video time information is unknown, play time and progress bar are not displayed.
  - During video playback, you can search using the  and  button.

 In this mode, you can enjoy movie clips contained on a Game, but you cannot play the Game itself.

- Supported Subtitle Formats

Name	File extension	Format
MPEG-4 time-based text	.txt	XML
SAMI	.smi	HTML
SubRip	.srt	string-based
SubViewer	.sub	string-based
Micro DVD	.sub or .txt	string-based



# Advanced Features

- Supported Video Formats

File Extension	Container	Video Codec	Resolution	Frame rate (fps)	Bit rate (Mbps)	Audio Codec
*.avi *.mkv	AVI MKV	Divx 3.11 / 4.x / 5.1 / 6.0	1920x1080	6 ~ 30	8	MP3 / AC3 / LPCM / ADPCM / DTS Core
		XviD	1920x1080	6 ~ 30	8	
		H.264 BP / MP / HP	1920x1080	6 ~ 30	25	
		MPEG4 SP / ASP	1920x1080	6 ~ 30	8	
*.asf	ASF	Divx 3.11 / 4.x / 5.1 / 6.0	1920x1080	6 ~ 30	8	MP3 / AC3 / LPCM / ADPCM / WMA
		XviD	1920x1080	6 ~ 30	8	
		H.264 BP / MP / HP	1920x1080	6 ~ 30	25	
		MPEG4 SP / ASP	1920x1080	6 ~ 30	8	
*.wmv	ASF	Window Media Video v9	1920x1080	6 ~ 30	25	WMA
*.mp4	MP4	H.264 BP / MP / HP	1920x1080	6 ~ 30	25	MP3 / ADPCM / AAC
		MPEG4 SP / ASP	1920x1080	6 ~ 30	8	
		XVID	1920x1080	6 ~ 30	8	
*.3gp	3GPP	H.264 BP / MP / HP	1920x1080	6 ~ 30	25	ADPCM / AAC / HE-AAC
		MPEG4 SP / ASP	1920x1080	6 ~ 30	8	
*.vro *.vob	VRO VOB	MPEG1	1920x1080	24 / 25 / 30	30	AC3 / MPEG / LPCM
		MPEG2	1920x1080	24 / 25 / 30	30	
*.mpg *.mpeg	PS	MPEG1	1920x1080	24 / 25 / 30	30	AC3 / MPEG / LPCM / AAC
		MPEG2	1920x1080	24 / 25 / 30	30	
		H.264	1920x1080	6 ~ 30	25	
*.ts *.tp *.trp	TS	MPEG2	1920x1080	24 / 25 / 30	30	AC3 / AAC / MP3 / DD+ / HE-AAC
		H.264	1920x1080	6 ~ 30	25	
		VC1	1920x1080	6 ~ 30	25	

## Other Restrictions

### NOTE

- If there are problems with the contents of a codec, the codec will not be supported.
- If the information for a Container is incorrect and the file is in error, the Container will not be able to play correctly.
- Sound or video may not work if the contents have a standard bitrate/frame rate above the compatible Frame/sec listed in the table above.
- If the Index Table is in error, the Seek (Jump) function is not supported.

Video Decoder	Audio Decoder
<ul style="list-style-type: none"> <li>Supports up to H.264, Level 4.1</li> <li>H.264 FMO / ASO / RS, VC1 SP / MP / AP L4 and AVCHD are not supported.</li> <li>GMC is not supported.</li> <li>H.263 is not supported.</li> </ul>	<ul style="list-style-type: none"> <li>Supports up to WMA 7, 8, 9, STD</li> <li>WMA 9 PRO does not support 2 channel excess multi channel or lossless audio.</li> <li>WMA sampling rate 22050Hz mono is not supported.</li> </ul>

### Playing movie continuously (Resume Play)

If you exit the playing movie function, the movie can be played later from the point where it was stopped.

1. Select the movie file you want to play continuously by pressing the ◀ or ▶ button to select it from the file list section.
2. Press the ▶ (Play) / ENTER button.
3. Select **Play Continuously** (Resume Play) by pressing the Blue button. The Movie will begin to play from where it was stopped.
  - ✎ The Blue button is available when resuming play.
  - ✎ If the **Continuous Movie Play Help** function is set to **On** in the **Settings** menu, a pop-up message will appear when you resume play a movie file.



## Music

### Playing Music

1. Press the ◀ or ▶ button to select **Music**, then press the ENTER button in the **Media Play** menu.
  2. Press the ◀/▶/▲/▼ button to select the desired Music file in the file list.
  3. Press the ENTER button or ▶ (Play) button.
    - During music playback, you can search using the ◀ and ▶ button.
    - ◀◀ (REW) and ▶▶ (FF) buttons do not function during play.
- ✎ Only displays the files with MP3 and PCM file extension. Other file extensions are not displayed, even if they are saved on the same USB device.

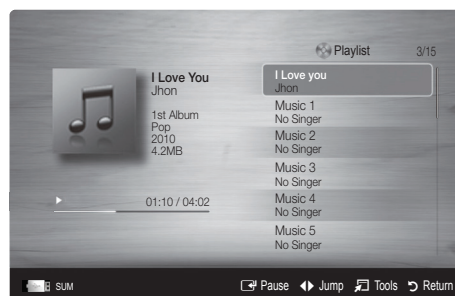

- ✎ If the sound is abnormal when playing MP3 files, adjust the **Equalizer** in the **Sound** menu. (An over-modulated MP3 file may cause a sound problem.)

## Photos

### Viewing a Photo (or Slide Show)

1. Press the ◀ or ▶ button to select **Photos**, then press the ENTER button in the **Media Play** menu.
  2. Press the ◀/▶/▲/▼ button to select the desired photo in the file list.
  3. Press the ENTER button or ▶ (Play) button.
    - While a photo list is displayed, press the ▶ (Play) / ENTER button on the remote control to start the slide show.
    - All files in the file list section will be displayed in the slide show.
    - During the slide show, files are displayed in order.
- ✎ Music files can be automatically played during the Slide Show if the **Background Music** is set to **On**.
- ✎ The **BGM Mode** cannot be changed until the BGM has finished loading.



# Advanced Features

## Playing Multiple Files

### Playing selected video/music/photo files

1. Press the Yellow button in the file list to select the desired file.
2. Repeat the above operation to select multiple files.

 **NOTE**

- The ✓ mark appears to the left of the selected files.
- To cancel a selection, press the Yellow button again.
- To deselect all selected files, press the **TOOLS** button and select **Deselect All**.

3. Press the **TOOLS** button and select **Play Selected Contents**.

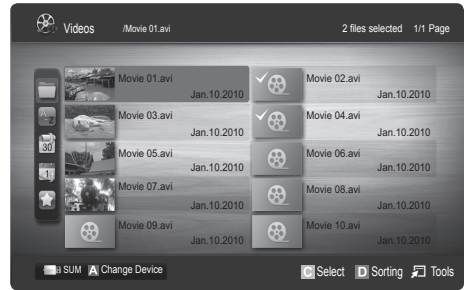











### Playing the video/music/photo file group

1. While a file list is displayed, move to any file in the desired group.
2. Press the **TOOLS** button and select **Play Current Group**.

## Media Play - Additional Functions

### Sorting the file list

Press the Blue button in the file list to sort the files.

Category	Operation	Videos	Music	Photos
 <b>Basic View</b>	Displays the whole folder. You can view the photo by selecting the folder.	▼	▼	▼
 <b>Title</b>	Sorts and displays the file title in Symbol/Number/Alphabet/Special order.	▼	▼	▼
 <b>Preference</b>	Sorts and displays the file by preference. You can change the file preference in the file list section using the Green button.	▼	▼	▼
 <b>Latest Date</b>	Sorts and shows files by the latest date.	▼		▼
 <b>Earliest Date</b>	Sorts and shows files by the earliest date.	▼		▼
 <b>Artist</b>	Sorts the music file by artist in alphabetical order.		▼	
 <b>Album</b>	Sorts the music file by album in alphabetical order.		▼	
 <b>Genre</b>	Sorts music files by the genre.		▼	
 <b>Mood</b>	Sorts music files by the mood. You can change the music mood information.		▼	
 <b>Monthly</b>	Sorts and shows photo files by month.			▼

## Videos/Music/Photos Play Option menu

During file playback, press the **TOOLS** button.

Category	Operation	Videos	Music	Photos
Title	You can move directly to another Title.	▼		
Repeat Mode	You can play movie and music files repeatedly.	▼	▼	
Picture Size (Mode1 / Mode2 / Original)	You can adjust the picture size to your preference.	▼		
Picture Setting	You can adjust the picture setting. (p. 16, 17, 18, 19)	▼		▼
Sound Setting	You can adjust the sound setting. (p. 19, 20)	▼	▼	▼
Subtitle Setting	You can play the video with Subtitles. This function only works if the subtitles are the same file name as the video.	▼		
Stop Slide Show / Start Slide Show	You can start or stop a slide show.			▼
Slide Show Speed	You can select the slide show speed during the slide show.			▼
Background Music	You can set and select background music when watching a slide show.			▼
Zoom	You can zoom into images in full screen mode.			▼
Rotate	You can rotate images in full screen mode.			▼
Information	You can see detailed information about the played file.	▼	▼	▼

## Settings

### Using the Setup Menu

- **Continuous Movie Play Help (Resume Play) (On / Off):** Select to display the help pop-up message for continuous movie playback.
- **Get DivX® VOD registration code:** Shows the registration code authorized for the TV. If you connect to the DivX web site and register, you can download the VOD registration file. If you play the VOD registration using Media Play, the registration is completed.
  - 📎 For more information on DivX® VOD, visit "www.DivX.com."
- **Get DivX® VOD deactivation code:** When DivX® VOD is not registered, the registration deactivation code is displayed. If you execute this function when DivX® VOD is registered, the current DivX® VOD registration is deactivated.
- **Information:** Select to view information about the connected device.

# Advanced Features

## Anynet+

### What is Anynet+?

Anynet+ is a function that enables you to control all connected Samsung devices that support Anynet+ with your Samsung TV's remote. The Anynet+ system can be used only with Samsung devices that have the Anynet+ feature. To be sure your Samsung device has this feature, check if there is an Anynet+ logo on it.

### To connect to a Samsung Home Theater

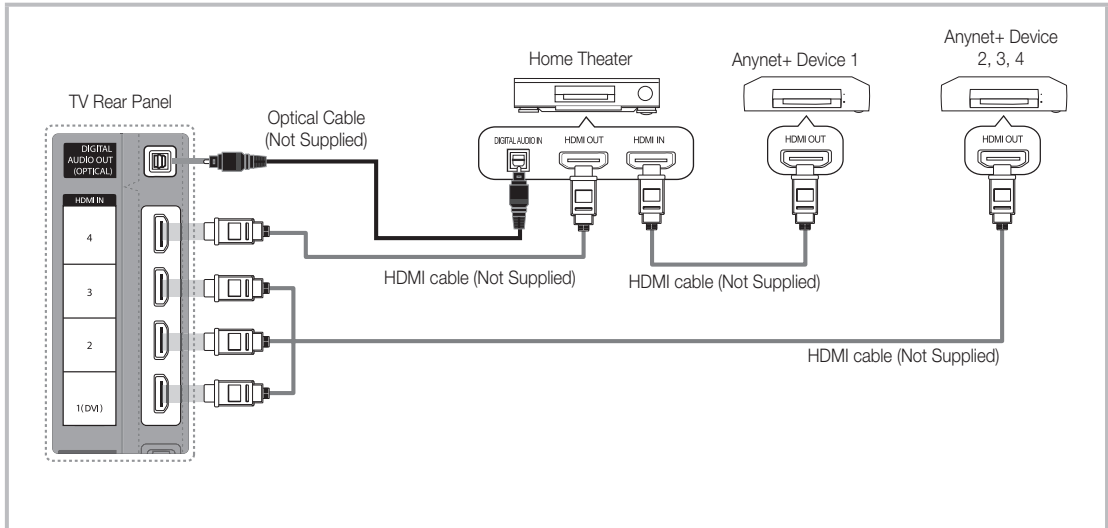

1. Connect the **HDMI IN (1(DVI), 2, 3 or 4)** jack on the TV and the **HDMI OUT** jack of the corresponding Anynet+ device using an HDMI cable.
2. Connect the **HDMI IN** jack of the Home Theater and the **HDMI OUT** jack of the corresponding Anynet+ device using an HDMI cable.

#### NOTE

- Connect the Optical cable between the **DIGITAL AUDIO OUT (OPTICAL)** jack on your TV and the Digital Audio Input on the Home Theater.
- When following the connection above, the Optical jack only outputs 2 channel audio. You will only hear sound from the Home Theater's Front, Left and Right speakers and the subwoofer. If you want to hear 5.1 channel audio, connect the **DIGITAL AUDIO OUT (OPTICAL)** jack on the DVD / Satellite Box (i.e. Anynet Device 1 or 2) directly to the Amplifier or Home Theater, not the TV.
- You can connect only one Home Theater.
- You can connect an Anynet+ device using the HDMI cable. Some HDMI cables may not support Anynet+ functions.
- Anynet+ works when the AV device supporting Anynet+ is in the standby or on status.
- Anynet+ supports up to 12 AV devices in total. Note that you can connect up to 3 devices of the same type.



## Anynet+ Menu

The Anynet+ menu changes depending on the type and status of the Anynet+ devices connected to the TV.

Anynet+ Menu	Description
<b>View TV</b>	Changes Anynet+ mode to TV broadcast mode.
<b>Device List</b>	Shows the Anynet+ device list.
(device_name) <b>MENU</b>	Shows the connected device menus. E.g. If a DVD recorder is connected, the disc menu of the DVD recorder will appear.
(device_name) <b>INFO</b>	Shows the play menu of the connected device. E.g. If a DVD recorder is connected, the play menu of the DVD recorder will appear.
<b>Recording:</b> (*recorder)	Starts recording immediately using the recorder. (This is only available for devices that support the recording function.)
<b>Stop Recording:</b> (*recorder)	Stops recording.
<b>Receiver</b>	Sound is played through the receiver.

If more than one recording device is connected, they are displayed as (\*recorder) and if only one recording device is connected, it will be represented as (\*device\_name).

## Setting Up Anynet+



MENU → Application → Anynet+ (HDMI-CEC) → ENTER

### Setup

**Anynet+ (HDMI-CEC) (Off / On):** To use the Anynet+ Function, **Anynet+ (HDMI-CEC)** must be set to **On**.

When the **Anynet+ (HDMI-CEC)** function is disabled, all the Anynet+ related operations are deactivated.

**Auto Turn Off (No / Yes):** Setting an Anynet+ Device to turn off automatically when the TV is turned off.

If **Auto Turn Off** is set to **Yes**, running external devices will turn off at the same time as the TV powers off. However, a device may not turn off if recording is in progress.

May not be enabled depending on the device.

## Switching between Anynet+ Devices

- Anynet+ devices connected to the TV are listed.
  - If you cannot find a device you want, press the Red button to refresh the list.
- Select a device and press the ENTER button. You can switch to the selected device.
  - The **Device List** menu will only appear when you set **Anynet+ (HDMI-CEC)** to **On** in the **Application** menu.
    - Switching to the selected device may take up to 2 minutes. You cannot cancel the operation during the switching operation.
    - If you have selected external input mode by pressing the **SOURCE** button, you cannot use the Anynet+ function. Make sure to switch to an Anynet+ device by using the **Device List**.

# Advanced Features

## Recording

---

You can make a recording of a TV Program using a Samsung recorder.



1. Select **Recording**.

-  When there are more than two recording devices
  - When multiple recording devices are connected, the recording devices are listed. Select one recording device in the **Device List**.

-  When the recording device is not displayed, select **Device List** and press the Red button to search devices.

2. Press the **EXIT** button to exit.

-  You can record the source streams by selecting **Recording**: (device\_name).

-  Pressing the  (REC) button will record whatever you are currently watching. If you are watching video from another device, the video from the device is recorded.

-  Before recording, check whether the antenna jack is properly connected to the recording device. To properly connect an antenna to a recording device, refer to the recording device's users manual.

## Listening through a Receiver

---

You can listen to sound through a receiver (i.e Home Theater) instead of the **TV Speaker**.

1. Select **Receiver** and set to **On**.

2. Press the **EXIT** button to exit.

-  If your receiver supports audio only, it may not appear in the device list.

-  The receiver will work when you have properly connected the optical in jack of the receiver to the **DIGITAL AUDIO OUT (OPTICAL)** jack of the TV.

-  When the receiver (i.e Home Theater) is set to On, you can hear sound output from the TV's Optical jack. When the TV is displaying a DTV (air) signal, the TV will send out 5.1 channel sound to the receiver. When the source is a digital component such as a DVD and is connected to the TV via HDMI, only 2 channel sound will be heard from the receiver.

 **NOTE**

- You can only control Anynet+ devices using the TV remote control, not the buttons on the TV.
- The TV remote control may not work under certain conditions. If this occurs, reselect the Anynet+ device.
- The Anynet+ functions do not operate with other manufacturers' products.

## Troubleshooting for Anynet+

Problem	Possible Solution
Anynet+ does not work.	<ul style="list-style-type: none"> <li>• Check if the device is an Anynet+ device. The Anynet+ system supports Anynet+ devices only.</li> <li>• Only one receiver (home theater) can be connected.</li> <li>• Check if the Anynet+ device power cord is properly connected.</li> <li>• Check the Anynet+ device's Video/Audio/HDMI cable connections.</li> <li>• Check whether <b>Anynet+ (HDMI-CEC)</b> is set to <b>On</b> in the Anynet+ setup menu.</li> <li>• Check whether the TV remote control is in TV mode.</li> <li>• Check whether the remote control is Anynet+ compatible.</li> <li>• Anynet+ doesn't work in certain situations. (Searching channels, operating <b>Media Play (USB)</b> or <b>Plug &amp; Play</b> (initial setup), etc.)</li> <li>• When connecting or removing the HDMI cable, please make sure to search devices again or turn your TV off and on again.</li> <li>• Check if the Anynet+ Function of Anynet+ device is set on.</li> </ul>
I want to start Anynet+.	<ul style="list-style-type: none"> <li>• Check if the Anynet+ device is properly connected to the TV and check if the <b>Anynet+ (HDMI-CEC)</b> is set to <b>On</b> in the Anynet+ Setup menu.</li> <li>• Press the <b>TOOLS</b> button to display the Anynet+ menu and select a menu you want.</li> </ul>
I want to exit Anynet+.	<ul style="list-style-type: none"> <li>• Select <b>View TV</b> in the Anynet+ menu.</li> <li>• Press the <b>SOURCE</b> button on the TV remote control and select a non- Anynet+ device.</li> <li>• Press <b>✓ CH ▲</b>, <b>PRE-CH</b>, and <b>FAV.CH</b> to change the TV mode. (Note that the channel button operates only when a tuner-embedded Anynet+ device is not connected.)</li> </ul>
The message "Connecting to Anynet+ device..." appears on the screen.	<ul style="list-style-type: none"> <li>• You cannot use the remote control when you are configuring Anynet+ or switching to a view mode.</li> <li>• Use the remote control when the Anynet+ setting or switching to view mode is complete.</li> </ul>
The Anynet+ device does not play.	<ul style="list-style-type: none"> <li>• You cannot use the play function when <b>Plug &amp; Play</b> (initial setup) is in progress.</li> </ul>
The connected device is not displayed.	<ul style="list-style-type: none"> <li>• Check whether or not the device supports Anynet+ functions.</li> <li>• Check whether or not the HDMI cable is properly connected.</li> <li>• Check whether <b>Anynet+ (HDMI-CEC)</b> is set to <b>On</b> in the Anynet+ setup menu.</li> <li>• Search Anynet+ devices again.</li> <li>• You can connect an Anynet+ device using the HDMI cable only. Some HDMI cables may not support Anynet+ functions.</li> <li>• If connection is terminated because there has been a power interruption or the HDMI cable has been disconnected, please repeat the device scan.</li> </ul>
The TV Program cannot be recorded.	<ul style="list-style-type: none"> <li>• Check whether the antenna jack on the recording device is properly connected.</li> </ul>
The TV sound is not output through the receiver.	<ul style="list-style-type: none"> <li>• Connect the optical cable between TV and the receiver.</li> </ul>

# Other Information

## Assembling the Cables

### Stand Type

Enclose the cables in the Cable Tie so that the cables are not visible through the transparent stand.

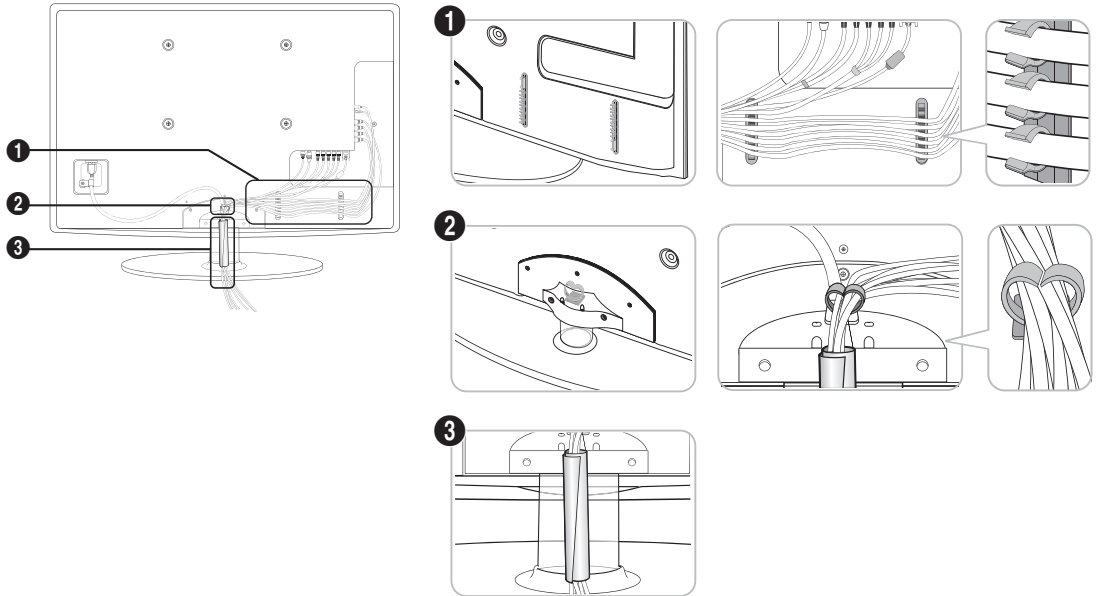

### Wall-Mount Type

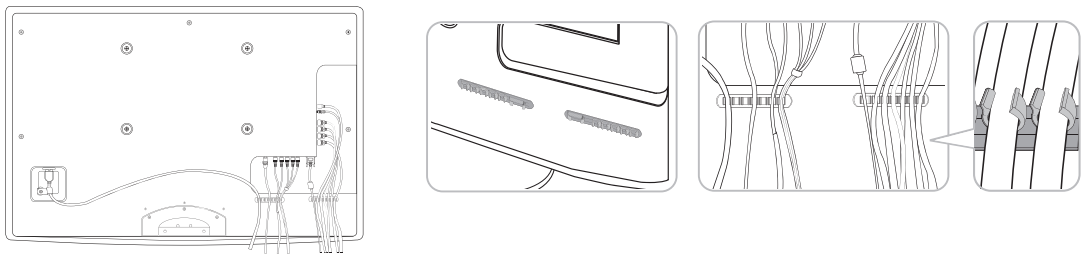

 Do not pull the cables too hard when arranging them. This may cause damage to the product's connection terminals.

## Installing the Wall Mount

### Assembling the Blanking Bracket

When installing the TV onto a wall, attach the Blanking Bracket as shown.

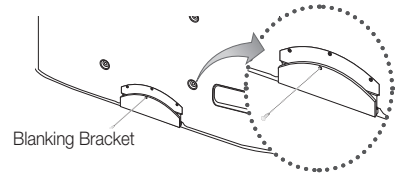

### Assembling Power-Cord

When installing the TV onto a wall, attach the Power-Cord as shown.

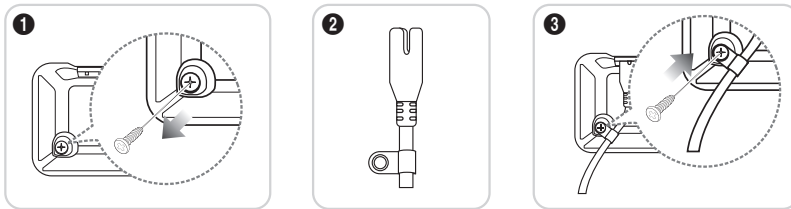

1. Remove the screw shown in the first picture above.
2. Attach the power cord clamp to the power cord.
3. Mount the power cord clamp to the TV, using the removed screw, as shown.

### Preparing before installing Wall-Mount

To install a wall-mount from another manufacturer, use the Holder-Ring.

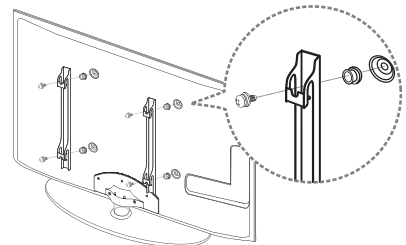

### Installing the Wall Mount Kit

The wall mount kit (sold separately) allows you to mount the TV on the wall.

For detailed information on installing the wall mount, see the instructions provided with the wall mount. Contact a technician for assistance when installing the wall mount bracket. Samsung Electronics is not responsible for any damage to the product or injury to yourself or others if you elect to install the TV on your own.

# Other Information

## Wall Mount Kit Specifications (VESA)

 The wall mount kit is not supplied, but sold separately.

Install your wall mount on a solid wall perpendicular to the floor. When attaching to other building materials, please contact your nearest dealer. If installed on a ceiling or slanted wall, it may fall and result in severe personal injury.

### NOTE

- Standard dimensions for wall mount kits are shown in the table below.
- When purchasing our wall mount kit, a detailed installation manual and all parts necessary for assembly are provided.
- Do not use screws that do not comply with the VESA standard screw specifications.
- Do not use screws that are longer than the standard dimension or do not comply with the VESA standard screw specifications. Screws that are too long may cause damage to the inside of the TV set.
- For wall mounts that do not comply with the VESA standard screw specifications, the length of the screws may differ depending on the wall mount specifications.
- Do not fasten the screws too strongly; this may damage the product or cause the product to fall, leading to personal injury. Samsung is not liable for these kinds of accidents.
- Samsung is not liable for product damage or personal injury when a non-VESA or non-specified wall mount is used or the consumer fails to follow the product installation instructions.
- Do not mount the TV at more than a 15 degree tilt.
- Always use two people to mount the TV to a wall.

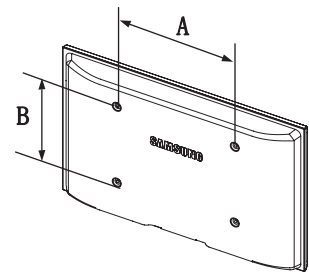

Product Family	inches	VESA Spec. (A * B)	Standard Screw	Quantity
LED TV [Ultra-Slim]	19~22	75 X 75	M4	4
	23~29	200 X 100	M8	
	32~37	200 X 200		
	40~55	400 X 400		
	56~65	600 X 400		



Do not install your Wall Mount Kit while your TV is turned on. It may result in personal injury due to electric shock.

## Anti-theft Kensington Lock

The Kensington Lock is not supplied by Samsung. It is a device used to physically fix the system when using it in a public place. The appearance and locking method may differ from the illustration depending on the manufacturer. Refer to the manual provided with the Kensington Lock for additional information on proper use.

 Please find a “” icon on the rear of the TV. A kensington slot is beside the “” icon.

To lock the product, follow these steps:

1. Wrap the Kensington lock cable around a large, stationary object such as desk or chair.
2. Slide the end of the cable with the lock attached through the looped end of the Kensington lock cable.
3. Insert the locking device into the Kensington slot on the product .
4. Lock the lock.

 These are general instructions. For exact instructions, see the User manual supplied with the locking device.

 The locking device has to be purchased separately.

 The location of the Kensington slot may be different depending on the TV model.

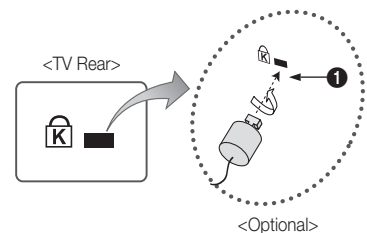

## Securing the TV to the Wall



**Caution:** Pulling, pushing, or climbing on the TV may cause the TV to fall. In particular, ensure your children do not hang over or destabilize the TV. Doing so may cause the TV to tip over, causing serious injuries or death. Follow all safety precautions provided in the included Safety Flyer with your TV. For added stability and safety, you can purchase and install the anti fall device as described below.

### The TV-Holder Kit (Sold Separately):

The parts below are included in the TV Holder kit. In addition, you need to provide a wood screw, screw and molly, or other screw appropriate for the wall or cabinet you intend to secure the TV-Holder string to. We recommend a size M4xL20 wood screw.



TV-Holder (BN96-15753A)







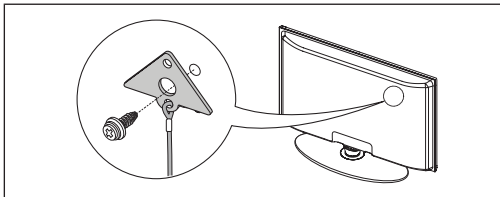

Screw (M8 X L19)

### Installing the TV-Holder

1. Remove the screw attached to the back of your TV, and then connect the TV-Holder to the TV with the screw included in the TV-Holder Kit that is designated for your TV.

 Make sure to use only the appropriate supplied screw. If you use a different screw, you can damage your TV.



2. Firmly fasten the screw you provided (size M4xL20 or similar) to the wall or cabinet where the TV is to be installed.
  -  If you fasten the screw to the wall, we recommend you drive the screw into a stud. If that is not possible, use a molly to anchor the screw.
3. Tie the TV-Holder cord to the screw fastened on the wall or cabinet so that the TV is fixed. See the illustrations below.
  -  Install the TV close to the wall so that it does not fall.
  -  When attaching the TV-Holder cord to the wall, tie the cord level with the ground or slanted downwards for safety purposes.
  -  Check the cord occasionally to make sure it is secure.
  -  Before moving the TV, separate the connected cord first.

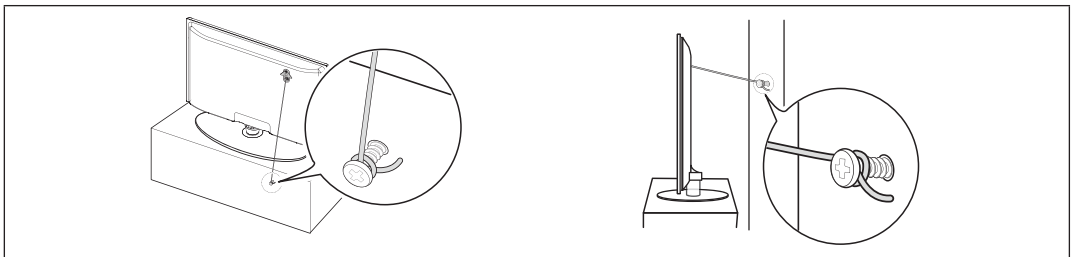

4. Verify all connections are properly secured. Periodically check the connections for any sign of fatigue or failure. If you have any doubt about the security of your connections, contact a professional installer.

### To purchase the TV-Holder Kit, contact Samsung Customer Care

- In the United States: 1-800-SAMSUNG (1-800-726-7864)
- In Canada: 1-800-SAMSUNG (1-800-726-7864)

# Other Information

## Troubleshooting

If the TV seems to have a problem, first try this list of possible problems and solutions. If none of these troubleshooting tips apply, visit “www.samsung.com,” then click on Support, or call Samsung customer service at 1-800-SAMSUNG.

Issues	Solutions and Explanations
Poor picture	First of all, please perform the <b>Picture Test</b> and confirm that your TV is properly displaying the test image. (go to MENU - <b>Support - Self Diagnosis - Picture Test</b> ) (p. 24) If the test image is properly displayed, the poor picture may be caused by the source or signal.
The TV image does not look as good as it did in the store.	<ul style="list-style-type: none"> <li>• If you have an analog cable/satellite box, upgrade to an HD digital set top box. Use HDMI or Component cables to deliver HD (high definition) picture quality.</li> <li>• Cable/Satellite subscribers: Try HD stations from the channel line up.</li> <li>• Antenna connection: Try HD stations after performing Auto program.   Many HD channels are upscaled from SD(Standard Definition) contents.</li> <li>• Adjust the Cable/Sat box video output resolution to 1080i or 720p.</li> </ul>
The picture is distorted: macroblock error, small block, dots, pixelization.	<ul style="list-style-type: none"> <li>• Compression of video contents may cause picture distortion, especially in fast moving pictures such as sports and action movies.</li> <li>• Low signal level can cause picture distortion. This is not a TV problem.</li> <li>• Mobile phones used close to the TV (cca up to 1m) may cause noise in picture on analog and digital TV.</li> </ul>
Color is wrong or missing.	<ul style="list-style-type: none"> <li>• If you're using Component connection, make sure the component cables are connected to the correct jacks. Incorrect or loose connections may cause color problems or a blank screen.</li> </ul>
There is poor color or brightness.	<ul style="list-style-type: none"> <li>• Adjust the Picture options in the TV menu. (go to <b>Picture mode / Color / Brightness / Sharpness</b>) (p. 16)</li> <li>• Adjust <b>Energy Saving</b> option in the TV menu. (go to MENU - <b>Picture - Eco Solution - Energy Saving</b>) (p. 16)</li> <li>• Try resetting the picture to view the default picture settings. (go to MENU - <b>Picture - Picture Reset</b>) (p. 18)</li> </ul>
There is a dotted line on the edge of the screen.	<ul style="list-style-type: none"> <li>• If the picture size is set to <b>Screen Fit</b>, change it to <b>16:9</b> (p. 17).</li> <li>• Change cable/satellite box resolution.</li> </ul>
The picture is black and white.	<ul style="list-style-type: none"> <li>• If you are using an AV composite input, connect the video cable (yellow) to the Green jack of component input 1 on the TV.</li> </ul>
When changing channels, the picture freezes or is distorted or delayed.	<ul style="list-style-type: none"> <li>• If connected to a cable box, please try to reset it. (reconnect the AC cord and wait until the cable box reboots. It may take up to 20 minutes)</li> <li>• Set the output resolution of the cable box to 1080i or 720p.</li> </ul>
Sound Problem	First of all, please perform the <b>Sound Test</b> to confirm that your TV audio is properly operating. (go to MENU - <b>Support - Self Diagnosis - Sound Test</b> ) (p. 24) If the audio is OK, the sound problem may be caused by the source or signal.
There is no sound or the sound is too low at maximum volume.	<ul style="list-style-type: none"> <li>• Please check the volume of device (Cable/Sat Box, DVD, Blu-ray etc) connected to your TV.</li> </ul>
The picture is good but there is no sound.	<ul style="list-style-type: none"> <li>• Set the <b>Speaker Select</b> option to <b>TV Speaker</b> in the <b>Sound</b> menu. (p. 20)</li> <li>• If you are using an external device, make sure the audio cables are connected to the correct audio input jacks on the TV.</li> <li>• If you are using an external device, check the device's audio output option (ex. you may need to change your cable box's audio option to HDMI when you have a HDMI connected to your TV).</li> <li>• If you are using a DVI to HDMI cable, a separate audio cable is required.</li> <li>• If your TV has a headphone jack, make sure there is nothing plugged into it.</li> <li>• Reboot the connected device by reconnecting the device's power cable.</li> </ul>
The speakers are making an inappropriate noise.	<ul style="list-style-type: none"> <li>• Check the cable connections. Make sure a video cable is not connected to an audio input.</li> <li>• For antenna or Cable connections, check the signal strength. Low signal level may cause sound distortion.</li> <li>• Perform the Sound Test as explained above.</li> </ul>
No Picture, No Video	
The TV won't turn on.	<ul style="list-style-type: none"> <li>• Make sure the AC power cord is securely plugged in to the wall outlet and the TV.</li> <li>• Make sure the wall outlet is working.</li> <li>• Try pressing the <b>POWER</b> button on the TV to make sure the problem is not the remote. If the TV turns on, refer to "Remote control does not work" below.</li> </ul>



Issues	Solutions and Explanations
The TV turns off automatically.	<ul style="list-style-type: none"> <li>• Ensure the <b>Sleep Timer</b> is set to <b>Off</b> in the <b>Setup</b> menu (p. 21).</li> <li>• If your PC is connected to the TV, check your PC power settings.</li> <li>• Make sure the AC power cord is plugged in securely to the wall outlet and the TV.</li> <li>• When watching TV from an antenna or cable connection, the TV will turn off after 10 - 15 minutes if there is no signal.</li> </ul>
There is no picture/video.	<ul style="list-style-type: none"> <li>• Check cable connections (remove and reconnect all cables connected to the TV and external devices).</li> <li>• Set your external device's (Cable/Sat Box, DVD, Blu-ray etc) video outputs to match the connections to the TV input. For example, if an external device's output is HDMI, it should be connected to an HDMI input on the TV.</li> <li>• Make sure your connected devices are powered on.</li> <li>• Be sure to select the TV's correct source by pressing the <b>SOURCE</b> button on the remote control.</li> <li>• Reboot the connected device by reconnecting the device's power cable.</li> </ul>
RF(Cable/Antenna) Connection	
The TV is not receiving all channels.	<ul style="list-style-type: none"> <li>• Make sure coaxial cable is connected securely.</li> <li>• Please try <b>Auto Program</b> to add available channels to the channel list. Go to <b>MENU - Channel - Auto Program</b> then select <b>Auto</b> and make sure the correct Cable TV signal type is set in the menu. There are 3 options (<b>STD</b>, <b>HRC</b> and <b>IRC</b>) (p. 15).</li> <li>• Verify the Antenna is positioned correctly.</li> </ul>
No Caption on digital channels.	<ul style="list-style-type: none"> <li>• Check Caption Setup menu. Try changing <b>Caption Mode Service1</b> to <b>CC1</b> (p. 23).</li> <li>• Some channels may not have caption data.</li> </ul>
The picture is distorted: macroblock error, small block, dots, pixelization.	<ul style="list-style-type: none"> <li>• Compression of video contents may cause picture distortion, especially with fast moving pictures such as sports and action movies.</li> <li>• A low signal can cause picture distortion. This is not a TV problem.</li> </ul>
PC Connection	
A "Mode Not Supported" message appears.	<ul style="list-style-type: none"> <li>• Set your PC's output resolution so they match the resolutions supported by the TV (p. 12).</li> </ul>
"PC" is always shown on the source list, even if a PC is not connected.	<ul style="list-style-type: none"> <li>• This is normal; "PC" is always shown on the source list, regardless of whether a PC is connected.</li> </ul>
The video is OK but there is no audio.	<ul style="list-style-type: none"> <li>• If you are using an HDMI connection, check the audio output setting on your PC.</li> </ul>
Others	
Purple/green rolling horizontal bars and buzzing noise from the TV speakers with Component cable connection.	<ul style="list-style-type: none"> <li>• Remove the left and right audio connections from the set-top-box. If the buzzing stops, this indicates that the set-top-box has a grounding issue. Replace the Component video cables with an HDMI connection.</li> </ul>
The picture won't display in full screen.	<ul style="list-style-type: none"> <li>• HD channels will have black bars on either side of the screen when displaying upscaled SD (4:3) contents.</li> <li>• Black bars on the Top &amp; Bottom will appear during movies that have aspect ratios different from your TV.</li> <li>• Adjust the picture size options on your external device or TV to full screen.</li> </ul>
The remote control does not work.	<ul style="list-style-type: none"> <li>• Replace the remote control batteries with the poles (+/-) in the right direction.</li> <li>• Clean the sensor's transmission window on the remote.</li> <li>• Try pointing the remote directly at the TV from 5-6 feet away.</li> </ul>
The cable/set top box remote control doesn't turn the TV on or off, or adjust the volume.	<ul style="list-style-type: none"> <li>• Program the Cable/Sat remote control to operate the TV. Refer to the Cable/Set user manual for the SAMSUNG TV code.</li> </ul>
A 'Mode Not Supported' message appears.	<ul style="list-style-type: none"> <li>• Check the supported resolution of the TV, and adjust the external device's output resolution accordingly. Refer to the resolution settings on page 12 of this manual.</li> </ul>
<b>Caption</b> on TV menu is greyed out.	<ul style="list-style-type: none"> <li>• <b>Caption</b> can not be selected in the TV menu when connected via HDMI or Component (p. 23).</li> <li>• <b>Caption</b> must be activated on the external device (p. 23).</li> </ul>
There is a plastic smell from the TV.	<ul style="list-style-type: none"> <li>• This smell is normal and will dissipate over time.</li> </ul>

# Other Information

Issues	Solutions and Explanations
The TV <b>Signal Information</b> is unavailable in the Self Diagnostic Test menu.	<ul style="list-style-type: none"> <li>This function is only available with digital channels from an Antenna/RF/Coax connection (p. 24).</li> </ul>
The TV is tilted to the side.	<ul style="list-style-type: none"> <li>Remove the base stand from the TV and reassemble it.</li> </ul>
The channel menu is greyed out (unavailable).	<ul style="list-style-type: none"> <li>The <b>Channel</b> menu is only available when the TV source is selected.</li> </ul>
Your settings are lost after 30 minutes or every time the TV is turned off.	<ul style="list-style-type: none"> <li>If the TV is in the <b>Store Demo</b> mode, it will reset audio and picture settings every 30 minutes. Change the settings from <b>Store Demo</b> mode to <b>Home Use</b> mode in the <b>Plug &amp; Play</b> procedure. Press the <b>SOURCE</b> button to select <b>TV</b> mode, and go to <b>MENU</b> → <b>Setup</b> → <b>Plug &amp; Play</b> → <b>ENTER</b> (p. 8).</li> </ul>
You have intermittent loss of audio or video.	<ul style="list-style-type: none"> <li>Check the cable connections and reconnect them.</li> <li>Loss of audio or video can be caused by using overly rigid or thick cables. Make sure the cables are flexible enough for long term use. If mounting the TV to a wall, we recommend using cables with 90 degree connectors.</li> </ul>
You see small particles when you look closely at the edge of the frame of the TV.	<ul style="list-style-type: none"> <li>This is part of the product's design and is not a defect.</li> </ul>
The picture won't display in full screen.	<ul style="list-style-type: none"> <li>HD channels will have black bars on either side of the screen when displaying upscaled SD (4:3) contents.</li> <li>Black bars on the top and bottom will appear during movies that have aspect ratios different from your TV.</li> <li>Adjust the picture size options on your external device or TV to full screen.</li> </ul>
The <b>PIP</b> menu is not available.	<ul style="list-style-type: none"> <li><b>PIP</b> functionality is only available when you are using a HDMI, PC or Component source.</li> </ul>
POP (TV's internal banner ad) appears on the screen.	<ul style="list-style-type: none"> <li>Select <b>Home Use</b> under <b>Plug &amp; Play</b> mode. For details, refer to <b>Plug &amp; Play</b> Feature (p. 8).</li> </ul>

 This TFT LED panel uses a panel consisting of sub pixels which require sophisticated technology to produce. However, there may be a few bright or dark pixels on the screen. These pixels will have no impact on the performance of the product.

## License



Manufactured under license from Dolby Laboratories. Dolby and the double-D symbol are trademarks of Dolby Laboratories.



Manufactured under license under U.S. Patent #'s: 5,451,942; 5,956,674; 5,974,380; 5,978,762; 6,487,535 & other U.S. and worldwide patents issued & pending. DTS and the Symbol are registered trademarks. & DTS 2.0+ Digital Out and the DTS logos are trademarks of DTS, Inc. Product Includes software. © DTS, Inc. All Rights Reserved.



DivX Certified to play DivX video up to HD 1080p, including premium content.



**ABOUT DIVX VIDEO:** DivX® is a digital video format created by DivX, Inc. This is an official DivX Certified device that plays DivX video. Visit [www.divx.com](http://www.divx.com) for more information and software tools to convert your files into DivX video.  
**ABOUT DIVX VIDEO-ON-DEMAND:** This DivX Certified® device must be registered in order to play DivX Video-on-Demand (VOD) content. To generate the registration code, locate the DivX VOD section in the device setup menu. Go to [vod.divx.com](http://vod.divx.com) with this code to complete the registration process and learn more about DivX VOD.  
 Pat. 7,295,673; 7,460,688; 7,519,274

### Open Source License Notice

In the case of using open source software, Open Source Licenses are available on the product menu. Open Source License Notice is written only English.

## Specifications

Display Resolution	1360 x 768
Environmental Considerations	
Operating Temperature	50°F to 104°F (10°C to 40°C)
Operating Humidity	10% to 80%, non-condensing
Storage Temperature	-4°F to 113°F (-20°C to 45°C)
Storage Humidity	5% to 95%, non-condensing
Model Name	UN32C4000
Screen Size (Diagonal)	32 inches (31.5 inches measured diagonally)
Sound (Output)	10 W X 2
Dimensions (WxDxH)	30.5 X 1.2 X 19.4 inches (774.6 X 29.9 X 491.8 mm)
Body With stand	30.5 X 10.0 X 21.6 inches (774.6 X 255.0 X 549.1 mm)
Weight	
Without Stand	18.5 lbs (8.4 kg)
With Stand	20.3 lbs (9.2 kg)

-  Design and specifications are subject to change without prior notice.
-  This device is a Class B digital apparatus.
-  For information about power supply, and more about power consumption, refer to the label attached to the product.

# Other Information

## Dimensions

### ■ Front view / Side view

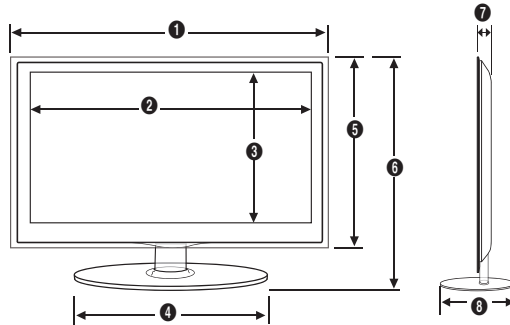

(Unit: inch)

Model name	1	2	3	4	5	6	7	8
UN32C4000	30.5	27.5	15.5	18.4	19.4	21.6	1.2	10.0

### ■ Jack panel detail / Rear view

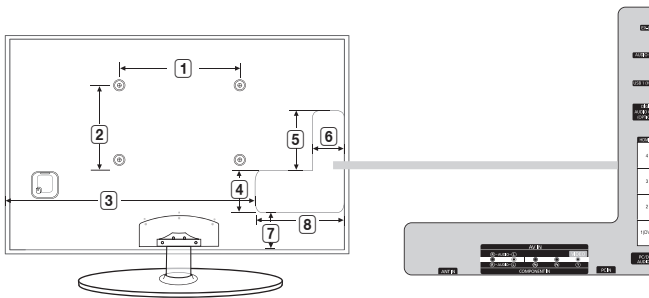

(Unit: inch)

Model name	1	2	3	4	5	6	7	8
UN32C4000	7.9	7.9	27.6	2.8	11.1	2.9	2.6	10.3

NOTE: All drawings are not necessarily to scale. Some dimensions are subject to change without prior notice. Refer to the dimensions prior to performing installation of your TV. Not responsible for typographical or printed errors.

© 2010 Samsung Electronics America, Inc

**A**

Amplify	19
Antenna	14
Anynet+	32
<b>AUDIO OUT</b>	11
Auto Adjustment	18
Auto Volume	20

**B**

Background Music	31
Balance L/R	19
Basic View	30
Batteries	7
Black Tone	17
Blanking Bracket	37
Brightness	16

**C**

Cable Tie	4, 36
Change PIN	22
Channel Menu	14
Clock	20
Color Tone	17
Component	10
Connecting to a PC	12
Connecting to an Audio Device	11

**D**

<b>DIGITAL AUDIO OUT</b>	11, 32
DivX® VOD	31
D-sub	12
Dynamic	16
Dynamic Contrast	17

**E**

Edit Name	13
Editing Channels	15
Energy Saving	16
Equalizer	19
External Speaker	20

**F**

<b>FAV.CH</b> button	7, 14
Favorite Channel	14
Film Mode	18
Fine Tune	16
Frequency	12

**H**

HDMI	9, 32
Home theater	11, 32

**I**

Installation Space	2
--------------------	---

**L**

Language	23
License	42

**M**

Media Play	26
Melody	24
Menu Transparency	24
Mono	19
Music	29

**N**

Navigate	13
----------	----

**O**

Optimal resolution	12
--------------------	----

**P**

Photos	29
Picture Size	17, 31
PIP (Picture In Picture)	24
Plug & Play	8
Power Indicator	6

**R**

Receiver	34
Recording	34
Remote Control	7
Repeat Mode	31
RGB Only Mode	17
Rotate	31

**S**

Select All	15
Self Diagnosis	24
Sharpness	16
Signal Information	24
Sleep Timer	21
Slide Show	29
Software Upgrade	25
Source List	13
Speaker Select	20
Specifications	43
Standby mode	6
Symbol	3

**T**

Timer	21
Title	30
Tools	3
Troubleshooting	40
TV Speaker	20

**U**

USB Drive	25, 26
-----------	--------

**V**

Video Formats	28
Videos	27
Virtual Surround	19
Volume	6

**W**

Wall Mount	37
Warm	17
White Balance	17

***This page is intentionally  
left blank.***

SERIES   
SÉRIE  
4000

# TÉLÉVISEUR ACL

## Guide de l'utilisateur

### Imaginez les possibilités

Merci d'avoir acheté un produit Samsung. Pour obtenir un service complet, veuillez enregistrer votre produit à:

[www.samsung.com/register](http://www.samsung.com/register)

Modèle \_\_\_\_\_ N° de série \_\_\_\_\_



Les figures et les illustrations de ce mode d'emploi ne sont fournies qu'à titre de référence. L'apparence réelle du produit pourrait être différente. Le design et les spécifications du produit peuvent être modifiés sans préavis.

## Remarques importantes sur la garantie relative au format de l'image du téléviseur

✎ Voir le bon de garantie pour avoir plus d'information sur les conditions de garantie.

Le format écran large des écrans DEL (16:9, soit le rapport hauteur/largeur de l'image) est conçu principalement pour les vidéos plein écran à écran large. Les images affichées devraient être en format écran large 16:9 ou agrandi afin de remplir l'écran si votre modèle offre cette caractéristique et que les images sont constamment en mouvement. L'affichage de graphiques et d'images fixes, comme les barres noires des vidéos et des programmes de télévision en format standard non agrandi doit être limité au maximum à 5 % du temps d'écoute hebdomadaire.

De plus, il faut limiter l'affichage d'images et de textes fixes, comme les rapports boursiers, les affichages de jeux vidéo, les logos des stations, les sites Web ou les images graphiques et les schémas des ordinateurs, tel qu'indiqué ci-dessus, et ce pour tous les téléviseurs. L'affichage d'images fixes qui ne respecte pas les directives ci-dessus peut causer un vieillissement inégal des écrans DEL en y créant des images fantômes subtiles mais permanentes. Pour éviter ce problème, faites varier les émissions et les images et regarder principalement des images plein écran en mouvement et non pas des images ou des barres foncées fixes. Dans les modèles d'écran DEL qui offrent des caractéristiques de format d'image, utilisez ces commandes pour obtenir différents formats en plein écran.

Prendre garde au choix des formats et à leur durée d'utilisation. Le vieillissement inégal de l'affichage DEL résultant du choix et de l'utilisation d'un format n'est pas couvert par la garantie limitée de Samsung; les images rémanentes en sont également exclues.

### • ÉNONCÉ DE GARANTIE LIMITÉE DE SAMSUNG ELECTRONICS POUR L'AMÉRIQUE DU NORD

Assujettie aux exigences, conditions, exclusions et limitations de la garantie limitée originale fournie avec les produits de Samsung Electronics (SAMSUNG) et les exigences, conditions, exclusions et limitations de la présente garantie, SAMSUNG offrira en plus un service de réparation sous garantie aux États-Unis pour les produits achetés au Canada et un service de réparation sous garantie au Canada pour les produits achetés aux États-Unis pendant la période de garantie précisée à l'origine et pour l'acheteur initial seulement.

Les réparations sous garantie décrites ci-dessus doivent être effectuées dans un centre de réparation agréé SAMSUNG. En plus de la présente garantie, la garantie limitée originale et une facture datée en tant que preuve d'achat doivent être présentées au centre de réparation. Le transport de l'appareil au et à partir du centre de réparation demeure la responsabilité de l'acheteur. Les conditions couvertes ne sont limitées qu'aux vices de matériaux et de fabrication dans des conditions d'utilisation normale.

Exclues, mais non pas limitées à, sont les dispositions précisées à l'origine pour le service à domicile ou sur place, durées de réparation minimales et maximales, échanges ou remplacements, accessoires, options, extensions ou produits non durables.

Pour obtenir le nom d'un centre de réparation agréé Samsung, composez les numéros sans frais suivants :

- Aux États-Unis : 1-800-SAMSUNG (1-800-726-7864)
- Au Canada : 1-800-SAMSUNG

## Avertissement relatif à l'image fixe

Évitez l'affichage d'images fixes (telles que des fichiers photo jpeg) ou d'éléments d'image fixes (tels que les logos de canaux, le format d'image 4:3 ou panorama, barre de défilement affichant les nouvelles ou la bourse dans le bas de l'écran, etc.) à l'écran. Un affichage constant d'une image fixe peut causer une usure inégale de la phosphoration d'écran, ce qui a une incidence sur la qualité de l'image. Afin de réduire le risque que survienne un tel effet, veuillez suivre les recommandations suivantes :

- Évitez d'afficher la même chaîne pendant de longues périodes.
- Essayez de toujours afficher une l'image en plein écran.
- Réduire la luminosité et le contraste permet d'éviter l'apparition d'images rémanentes.
- Utilisez toutes les fonctions de votre téléviseur conçues pour réduire la rémanence d'images et la brûlure d'écran; consultez la section appropriée du manuel pour obtenir plus de détails.

## Sécurisation de l'espace d'installation

Respectez les distances requises entre le produit et les autres objets (p. ex., les murs) afin d'assurer une bonne ventilation.

Le non-respect de ces distances pourrait faire augmenter la température interne du produit et causer un incendie ou endommager le produit.

✎ Lorsque vous utilisez un support ou un support mural, utilisez seulement les pièces fournies par Samsung Electronics.

- Si vous utilisez des pièces fournies par un autre fabricant, cela pourrait endommager le produit ou causer des blessures engendrées par la chute du produit.

✎ L'aspect peut différer selon le produit.

### Installation sur un support

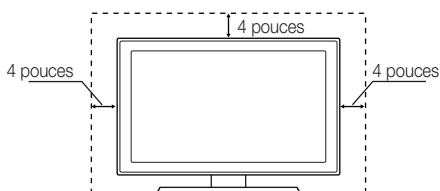

### Installation murale

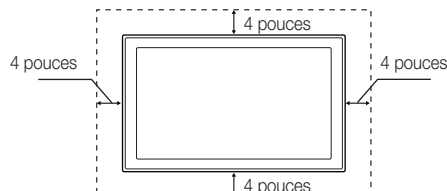





# Table des matières

<b>Mise en route</b>		• Menu de configuration ..... 20
• Caractéristiques..... 4		Réglage de l'horloge ..... 20
• Accessoires ..... 4		Utilisation de la fonction de veille ..... 21
• Installation de la base..... 5		Réglage de la mise en marche et de l'arrêt de la minuterie ..... 21
• Présentation du panneau de commande..... 6		Exclusion automatique de programmes ..... 23
• Présentation de la télécommande ..... 7		Autres fonctions ..... 24
• Branchement à une antenne ..... 8		Fonction image sur image (ISI) ..... 24
• Prêt-à-l'emploi (Mise en marche initiale) ..... 8		• Menu Soutien technique ..... 24
<b>Branchements</b>		<b>Fonctions avancées</b>
• Branchement à un appareil audiovisuel ..... 9		• Media Play ..... 26
• Branchement à un appareil audio..... 11		Branchement d'un dispositif USB ..... 26
• Branchement d'un PC ..... 12		Page-écran ..... 27
• Modification de la source d'entrée..... 13		Lecture de plusieurs fichiers ..... 30
		Fonctions supplémentaires - Media Play ..... 30
		• Anynet+ ..... 32
		Configuration de la fonction Anynet+ ..... 33
		Permutation entre appareils Anynet+ ..... 33
		Enregistrement ..... 34
		Écoute par l'intermédiaire d'un récepteur ..... 34
		Dépannage de la fonction Anynet+ ..... 35
<b>Fonctions de base</b>		<b>Autre information</b>
• Navigation dans les menus ..... 13		• Disposition des câbles ..... 36
• Menu des canaux ..... 14		• Installation de l'ensemble de fixation murale..... 37
Affichage des canaux ..... 14		• Utilisation du verrou antivol Kensington ..... 38
Utilisation des canaux favoris ..... 14		• Stabilisation du téléviseur par rapport au mur..... 39
Mémorisation des canaux ..... 14		• Dépannage ..... 40
Modification des canaux ..... 15		• Licence ..... 42
Autres fonctions ..... 15		• Spécifications techniques..... 43
• Menu Image..... 16		• Dimensions ..... 44
Modification du mode d'image pré-réglé ..... 16		• Index ..... 45
Ajustement des réglages de l'image ..... 16		
Solutions économiques ..... 16		
Changement des options de l'image ..... 17		
Configuration du téléviseur avec un PC ..... 18		
• Menu Son ..... 19		
Modification du mode Son pré-réglé ..... 19		
Ajustement des réglages du son ..... 19		
Réglage du son ..... 19		

### Vérifiez le symbole!



**TOOLS**



Appuyez sur la touche TOOLS de la télécommande pour utiliser cette fonction.



Remarque

Indique des renseignements supplémentaires.



Guide étape par étape

Lisez les instructions figurant à cet endroit pour savoir comment ouvrir le sous-menu pertinent.

# Mise en route

## Caractéristiques

- Interface numérique et réseautique de qualité exceptionnelle: grâce au syntoniseur numérique HD intégré, la programmation HD non payante peut être visionnée sans câblesélecteur ou récepteur satellite.
- **Media Play:** Lecture de fichiers musicaux, photo et film enregistrés sur un dispositif USB (p. 26).
- **Autodiagnostic:** Vous pouvez vérifier si le fonctionnement de l'image et du son est normal (p. 24).

## Accessoires

Assurez-vous que votre téléviseur DEL comprend les éléments suivants. Si des éléments sont manquants, communiquez avec le détaillant.

La forme et la couleur des articles peuvent varier selon le modèle.

- Télécommande (BN59-00996A) et piles (AAA x 2)
- Guide de l'utilisateur
- Carte de garantie / Guide de sécurité / Guide de configuration rapide
- Chiffon de nettoyage (BN63-01798B)
- Cordon d'alimentation



Support porte-fil  
(BN61-05491A)

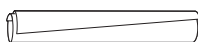

Ligature de câble  
(BN61-05596A)



Porte-fil (3EA)  
(BN61-05373A)

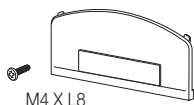

Support d'obturation  
(BN63-06542B)



Anneau de support (4EA)  
(BN61-05280A)



Crochet support du cordon  
d'alimentation  
(AA65-30023A)

Pour obtenir la meilleure connexion à ce produit, assurez-vous d'utiliser des câbles respectant la largeur maximale indiquée ci-dessous.

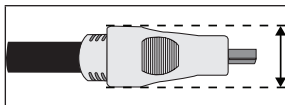

- Largeurs maximales - 0,55 pouces (14 mm)

## Câbles d'entrée (vendus séparément)

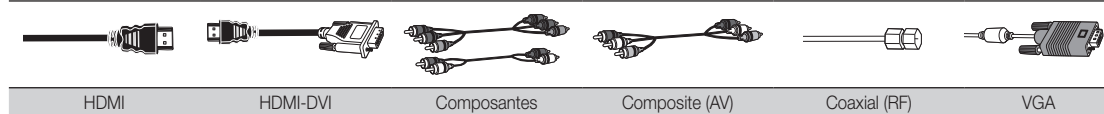

HDMI

HDMI-DVI

Composantes

Composite (AV)

Coaxial (RF)

VGA

## Installation de la base

Reportez-vous au guide séparé pour l'installation du support.

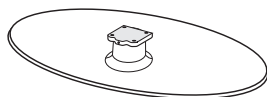

Support (1EA)

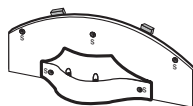

Guide du support (1EA)

(A)  5EA (M4 X L12)

(B)  5EA (M4 X L8)

Vis (10EA)

Suivez les étapes ci-dessous pour fixer le téléviseur à la base.

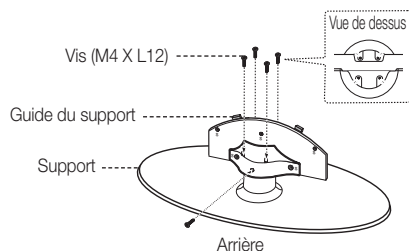

1. Fixez le guide du support sur le support à l'aide des cinq vis (M4 X L16), tel qu'illustré.

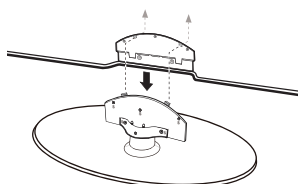

2. Fixez le téléviseur sur la base en la maintenant à la verticale, tel qu'illustré.

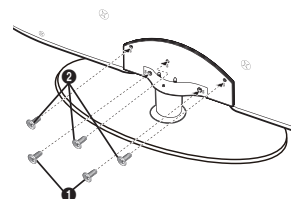

3. Resserrez les deux vis (M4 X L16) à la position ❶, puis resserrez les deux vis (M4 X L8) à la position ❷.

 **REMARQUE**



- Assurez-vous de bien distinguer le devant et l'arrière de la base et du guide de celle-ci à l'assemblage.
- Assurez-vous qu'au moins deux personnes soulèvent et déplacent le téléviseur.
- Placez l'appareil à la verticale, puis serrez les vis. Si vous vissez les vis lorsque le téléviseur DEL est en position horizontale, il pourrait pencher vers un côté.

# Mise en route

## Présentation du panneau de commande

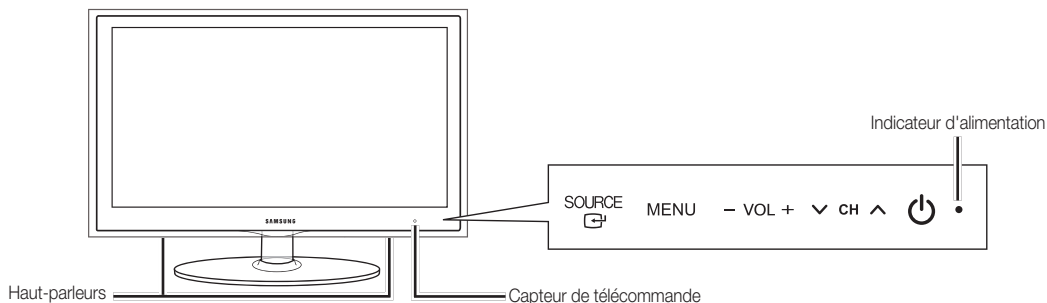
 La couleur et la forme du produit peuvent varier en fonction du modèle.



Capteur de télécommande	Orienter la télécommande vers le capteur sur le téléviseur.
<b>SOURCE</b> 	Permet de passer d'une source d'entrée à l'autre. Dans le menu à l'écran, cette touche a la même fonction que la touche <b>ENTER</b>  de la télécommande.
<b>MENU</b>	Affiche le menu à l'écran, OSD (On Screen Display), des fonctions de votre téléviseur.
<b>- VOL +</b>	Permet de régler le volume. Dans le menu à l'écran, utilisez les touches <b>- VOL +</b> de la même manière que les touches <b>◀</b> et <b>▶</b> de la télécommande.
<b>▼ CH ▲</b>	Change de canal. Dans le menu à l'écran, utilisez les touches <b>▼ CH ▲</b> de la même manière que les touches <b>▼</b> et <b>▲</b> de la télécommande.
 (Power)	Appuyer sur cette touche pour mettre le téléviseur sous tension ou hors tension.
Indicateur d'alimentation	Clignote puis s'arrête lorsque le téléviseur est allumé. S'allume en mode de veille.

### Mode veille

Ne laissez pas votre téléviseur en mode d'attente durant de longues périodes (lorsque vous partez en vacances, par exemple). Une petite quantité d'électricité est consommée même lorsque le téléviseur est éteint. Il est conseillé de débrancher le cordon d'alimentation.

## Présentation de la télécommande

Cette télécommande a été spécialement conçue pour les personnes ayant une déficience visuelle. Elle comporte des points en braille sur les touches Power, Chaîne et Volume.

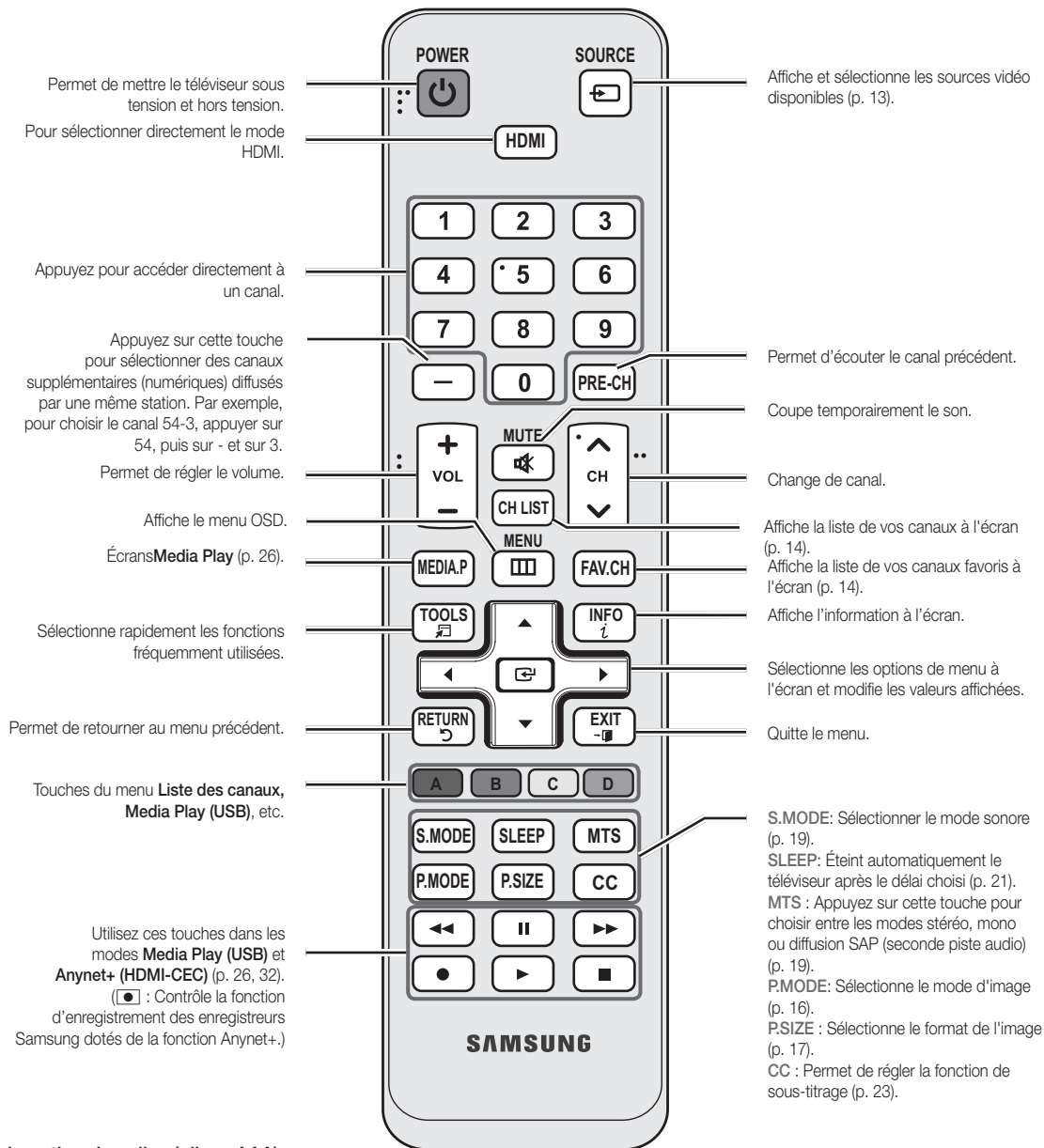

## Insertion des piles (piles : AAA)

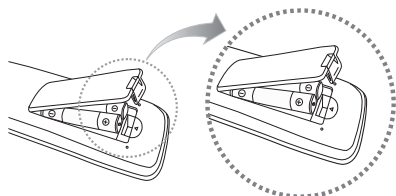

## REMARQUE

- Utilisez la télécommande à une distance maximale du téléviseur d'environ 7 m.
- Une lumière vive peut entraver le bon fonctionnement de la télécommande. Évitez de l'utiliser près d'une source lumineuse fluorescente ou une enseigne au néon.
- La couleur et la forme peuvent varier en fonction du modèle.

# Mise en route

## Branchement à une antenne

Au moment de la première mise en marche du téléviseur, les réglages de base s'effectuent automatiquement.

 Branchement du cordon d'alimentation et de l'antenne.



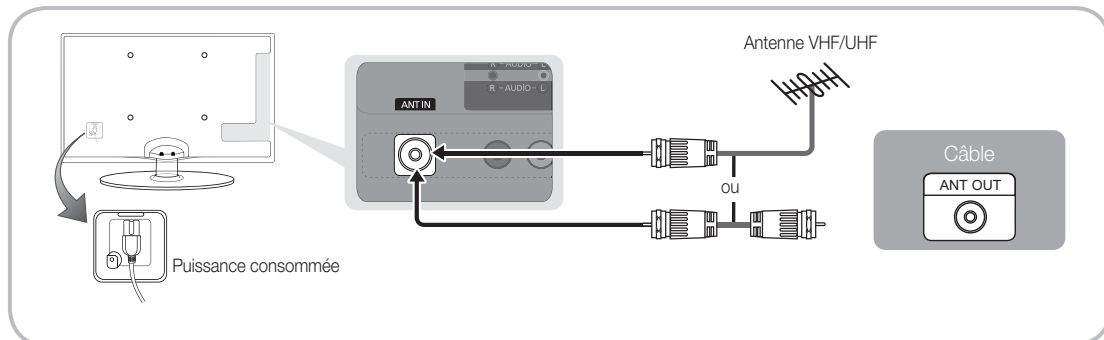





 Si la taille du câble ou la forme de la prise est anormale, la pièce pourrait ne pas être branchée correctement dans le port.





## Prêt-à-l'emploi (Mise en marche initiale)

Une série de messages s'affichera à l'écran pour vous assister pour la configuration des réglages de base lors de la mise sous tension initiale de votre téléviseur. Appuyez sur la touche **POWER** . La fonction **Prêt à l'emploi** n'est disponible que lorsque la source **Configuration** est réglée à TV.

 Appuyez sur la touche rouge pour revenir à l'étape précédente.

<b>1</b>	Sélection de la langue	Appuyez sur la touche ▲ ou ▼, puis sur la touche ENTER  . Sélectionnez la langue d'affichage à l'écran désirée.	
<b>2</b>	Sélection du mode <b>Démo magasin</b> ou <b>Util. à domicile</b>	Appuyez sur la touche ◀ ou ▶, puis sur la touche ENTER  . <ul style="list-style-type: none"><li>• Sélectionnez le mode <b>Util. à domicile</b>. Le mode <b>Démo magasin</b> ne doit être utilisé qu'en magasin.</li><li>• Revenir au mode <b>Util. à domicile</b> à partir du mode <b>Démo magasin</b> (standard) : appuyez sur la touche de volume du téléviseur. Lorsque le réglage du volume est affiché à l'écran, appuyez sur la touche <b>MENU</b> du téléviseur pendant 5 secondes.</li></ul>	
<b>3</b>	Choix d'une antenne	Appuyez sur la touche ▲ ou ▼, puis sur la touche ENTER  . Sélectionnez <b>Air</b> , <b>Câble</b> ou <b>Auto</b> .	
<b>4</b>	Choix d'un canal	Appuyez sur la touche ▲ ou ▼, puis sur la touche ENTER  . Sélectionnez la source d'antenne à mémoriser. Lorsque vous réglez la source d'antenne à <b>Câble</b> , vous pouvez également régler les valeurs numériques (fréquence des canaux) aux canaux. Pour plus de détails, reportez-vous à la section <b>Canal</b> → <b>Prog. auto</b> (p. 15).  Appuyez sur ENTER  à n'importe quel moment pour interrompre la mémorisation des canaux.	
<b>5</b>	Réglage du <b>Mode horloge</b>	Règle le <b>Mode horloge</b> manuellement ou automatiquement. <ul style="list-style-type: none"><li>• <b>Auto</b>: Vous permet de sélectionner le mode <b>H. d'été</b> (heure avancée) ainsi que le fuseau horaire.</li><li>• <b>Manuel</b>: Vous permet de régler manuellement l'heure et la date actuelles (p. 20).</li></ul>	
<b>6</b>	Affichage du <b>guide de connexion HD</b>	Méthode de branchement vous assurant que la meilleure qualité HD s'affiche.	
<b>7</b>	<b>En mode diffusion.</b>	Appuyez sur la touche ENTER  .	

Si vous souhaitez réinitialiser ce paramètre...

 MENU  → Configuration → Prêt à l'emploi → ENTER 

### Utilisation d'un câble HDMI ou HDMI/DVI: Branchement HD (jusqu'à 720p/1080i)

Nous recommandons l'utilisation de la connexion HDMI pour obtenir une image HD de qualité optimale.

Appareils disponibles: lecteur DVD, lecteur Blu-ray, câblosélecteur ou un récepteur satellite (boîtier décodeur) HD, câblosélecteur ou un récepteur satellite (boîtier décodeur)

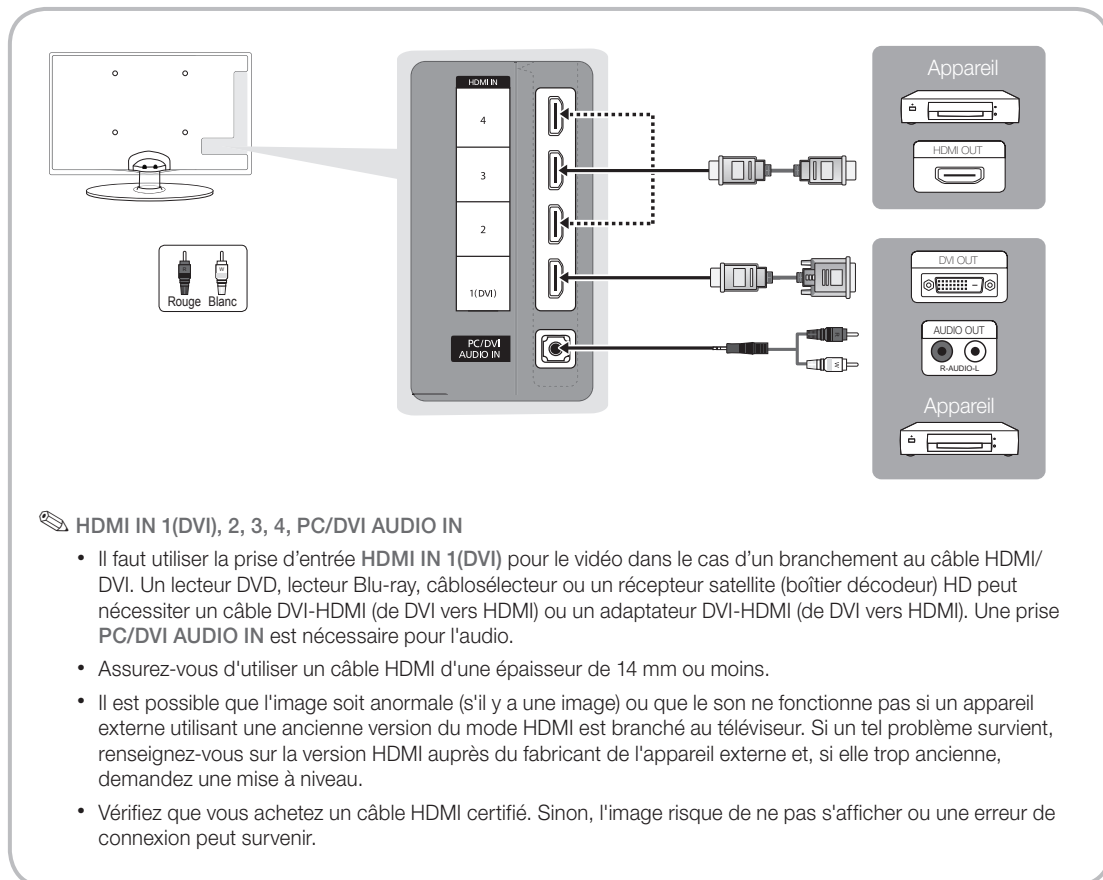

# Branchements

## Utilisation d'un câble composante (jusqu'à 720p/1080i) ou audio/vidéo (480i seulement)

Appareils disponibles: Chaîne audio numérique, amplificateur, chaîne de cinéma maison

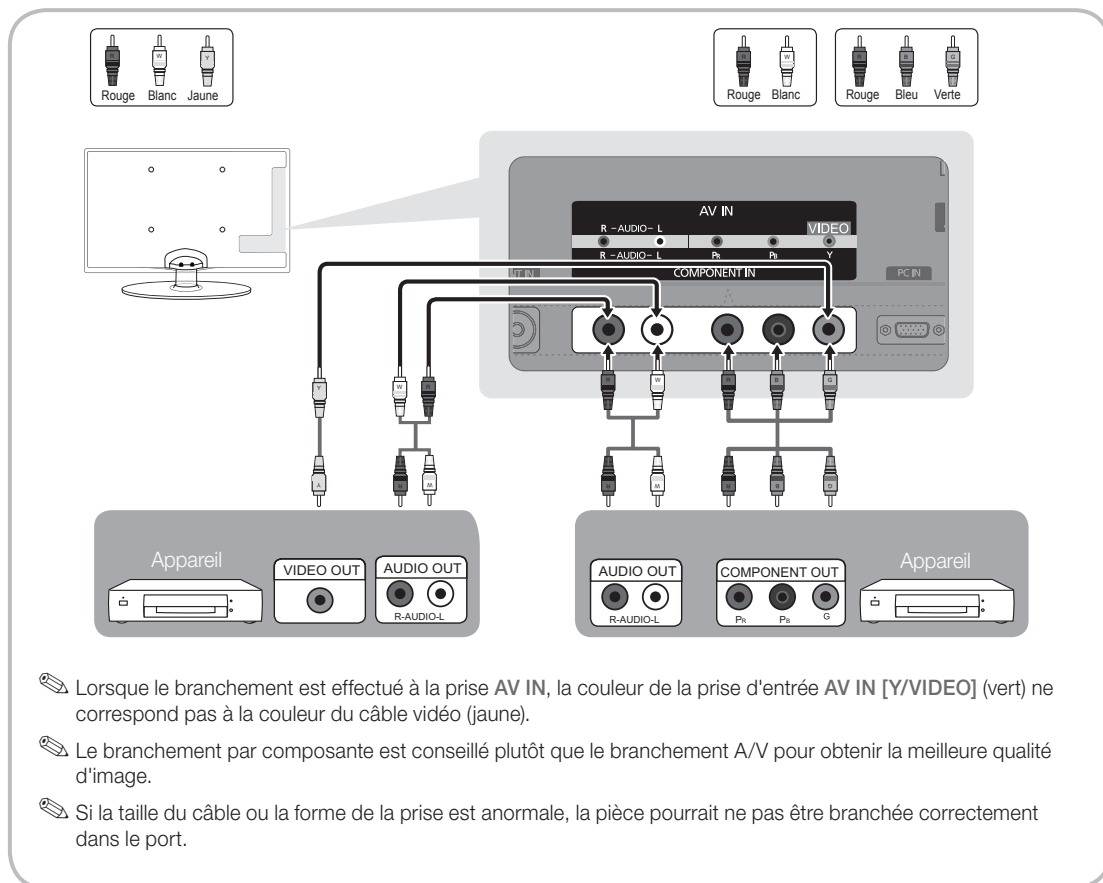

## Connexion avec câble EX-Link

Appareils disponibles : appareils externes compatibles avec EX-Link

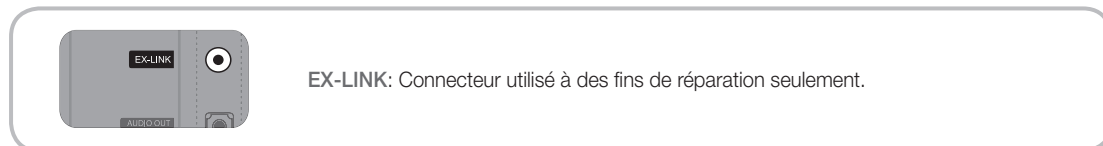



## Branchement à un appareil audio

### Utilisation d'un câble optique (numérique) ou audio (analogue)

Appareils disponibles: chaîne audio numérique, amplificateur, cinéma maison à DVD

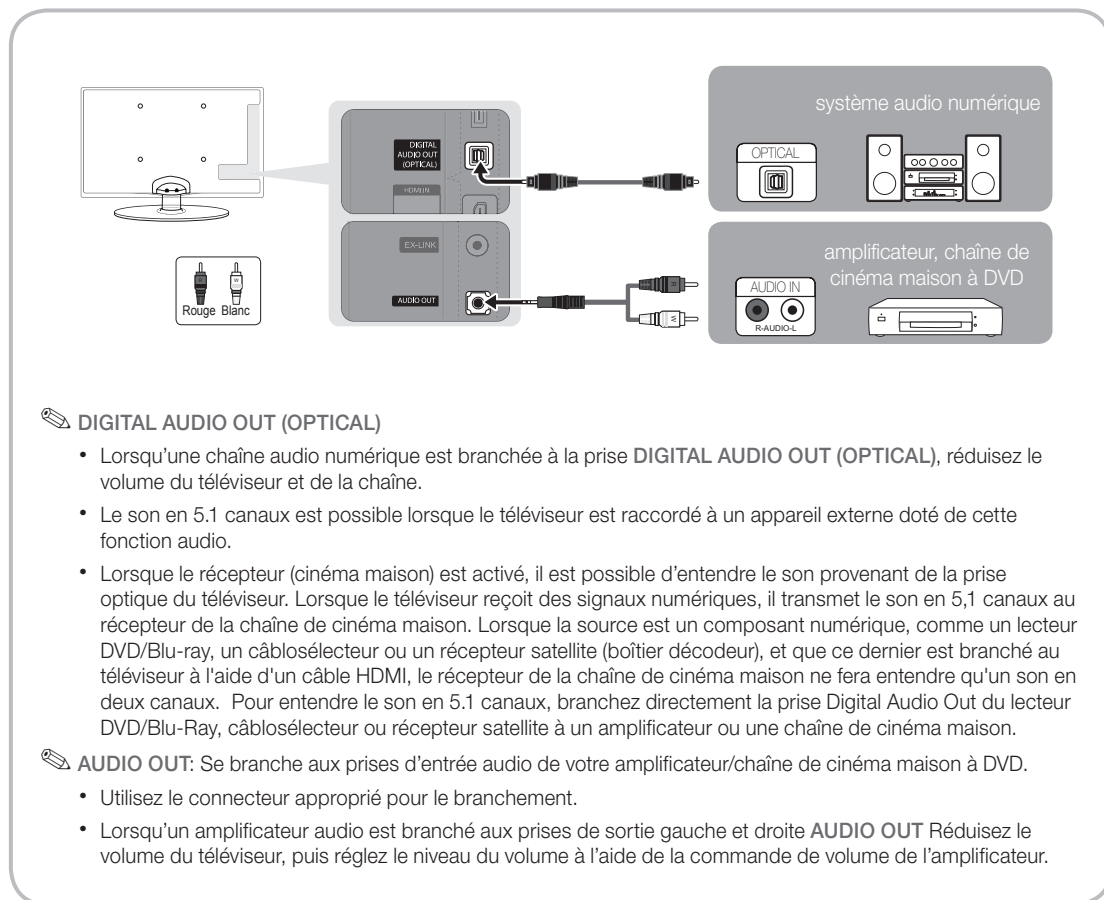

#### DIGITAL AUDIO OUT (OPTICAL)

- Lorsqu'une chaîne audio numérique est branchée à la prise **DIGITAL AUDIO OUT (OPTICAL)**, réduisez le volume du téléviseur et de la chaîne.
- Le son en 5.1 canaux est possible lorsque le téléviseur est raccordé à un appareil externe doté de cette fonction audio.
- Lorsque le récepteur (cinéma maison) est activé, il est possible d'entendre le son provenant de la prise optique du téléviseur. Lorsque le téléviseur reçoit des signaux numériques, il transmet le son en 5,1 canaux au récepteur de la chaîne de cinéma maison. Lorsque la source est un composant numérique, comme un lecteur DVD/Blu-ray, un câblesélecteur ou un récepteur satellite (boîtier décodeur), et que ce dernier est branché au téléviseur à l'aide d'un câble HDMI, le récepteur de la chaîne de cinéma maison ne fera entendre qu'un son en deux canaux. Pour entendre le son en 5.1 canaux, branchez directement la prise Digital Audio Out du lecteur DVD/Blu-Ray, câblesélecteur ou récepteur satellite à un amplificateur ou une chaîne de cinéma maison.

#### AUDIO OUT: Se branche aux prises d'entrée audio de votre amplificateur/chaîne de cinéma maison à DVD.

- Utilisez le connecteur approprié pour le branchement.
- Lorsqu'un amplificateur audio est branché aux prises de sortie gauche et droite **AUDIO OUT** Réduisez le volume du téléviseur, puis réglez le niveau du volume à l'aide de la commande de volume de l'amplificateur.

# Branchements

## Branchement d'un PC

À l'aide d'un câble HDMI/DVI / câble D-sub

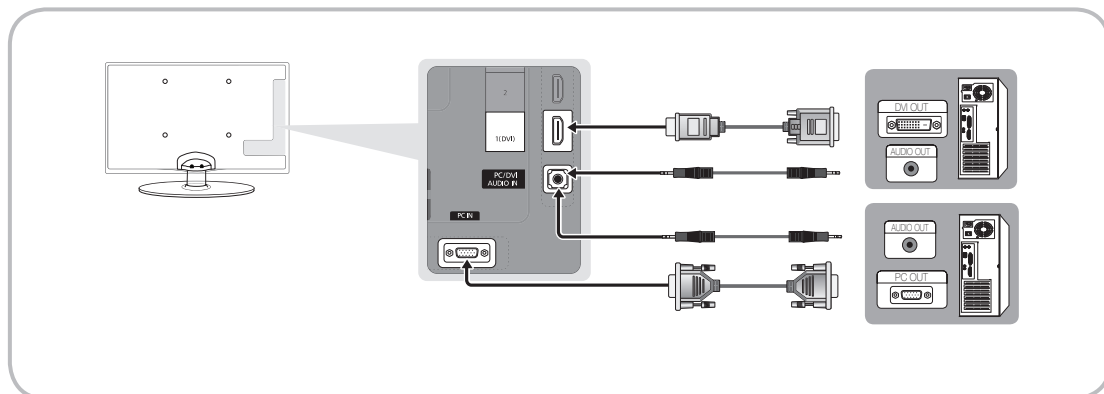

### Modes d'affichage (Entrée D-Sub et HDMI/DVI)

La résolution optimale est 1360 x 768 à 60 Hz.

Mode	Résolution	Fréquence horizontale (kHz)	Fréquence verticale (Hz)	Fréquence d'horloge des pixels (MHz)	Polarité synchronisée (H / V)
IBM	640 x 350	31.469	70.086	25.175	+/-
	720 x 400	31.469	70.087	28.322	-/+
MAC	640 x 480	35.000	66.667	30.240	-/-
	832 x 624	49.726	74.551	57.284	-/-
VESA CVT	720 x 576	35.910	59.950	32.750	-/+
	1280 x 720	56.456	74.777	95.750	-/+
VESA DMT	640 x 480	31.469	59.940	25.175	-/-
	640 x 480	37.500	75.000	31.500	-/-
	640 x 480	37.861	72.809	31.500	-/-
	800 x 600	37.879	60.317	40.000	+/+
	800 x 600	46.875	75.000	49.500	+/+
	800 x 600	48.077	72.188	50.000	+/+
	1024 x 768	48.363	60.004	65.000	-/-
	1024 x 768	56.476	70.069	75.000	-/-
	1024 x 768	60.023	75.029	78.750	+/+
VESA GTF	1280 x 720	45.000	60.000	74.250	+/+
	1360 x 768	47.712	60.015	85.500	+/+

### REMARQUE

- Il faut utiliser la prise d'entrée **HDMI IN 1(DVI)** dans le cas d'un branchement au câble HDMI/DVI.
- Le mode interface n'est pas pris en charge.
- Le téléviseur peut ne pas fonctionner correctement si une résolution non standard est sélectionnée.
- Les modes séparé et composé sont pris en charge. Le mode SOG (Sync On Green) n'est pas pris en charge.

## Modification de la source d'entrée

### Liste source

Sélectionner le téléviseur ou une autre source d'entrée externe comme un lecteur DVD/Blu-ray, câblesélecteur ou récepteur satellite.

 MENU  → Entrée → Liste source → ENTER 

#### ■ TV / PC / AV / Component / HDMI1/DVI / HDMI2 / HDMI3 / HDMI4 / USB



 Seuls les appareils externes branchés au téléviseur peuvent être sélectionnés. Dans la **Liste source**, les entrées branchées sont en surbrillance.

 L'option **PC** est toujours activée dans la **Liste source**.

SOURCE



### Entrer le nom

 MENU  → Entrée → Entrer le nom → ENTER 

#### ■ Magnétoscope / DVD / Câble STB / Satellite STB / PVR STB / Récepteur A/V / Jeu / Caméscope / PC / DVI PC / appareils DVI / TV / IPTV / Blu-ray / HD DVD / DMA:

Entrez l'appareil connecté aux prises d'entrée pour faciliter la sélection de la source d'entrée.

 Lorsqu'un câble HDMI/DVI est branché au port d'entrée **HDMI IN 1(DVI)**, vous devez régler le téléviseur sur le mode **DVI PC** or **Appareils DVI** à **Entrer le nom**.

## Fonctions de base

### Navigation dans les menus

Avant d'utiliser le téléviseur, suivez les étapes ci-dessous pour apprendre comment naviguer dans les menus et sélectionner et ajuster différentes fonctions.

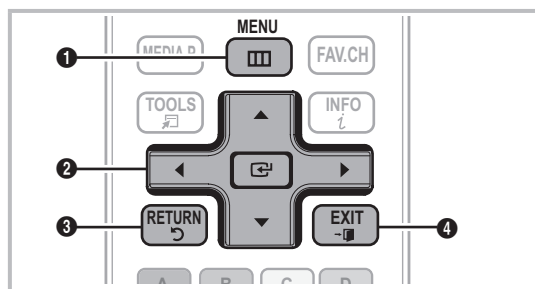

- 1 Touche **MENU** : Affiche le menu à l'écran principal.
- 2 **ENTER**  / touche de direction: Permet de déplacer le curseur et sélectionner un élément. Confirme le réglage.
- 3 Touche **RETURN** : Permet de retourner au menu précédent.
- 4 Touche **EXIT** : Quitte le menu de l'écran.

### Utilisation de l'affichage à l'écran OSD (On Screen Display)

La méthode d'accès varie en fonction du menu sélectionné.

1	MENU 	Les options du menu principal apparaissent: <b>Image, Son, Chaîne, Configuration, Entrée, Application, Soutien technique.</b>
2	▲ / ▼	Sélectionnez une icône à l'aide de la touche ▲ ou ▼.
3	ENTER 	Appuyez sur <b>ENTER</b>  pour accéder au sous-menu.
4	▲ / ▼	Sélectionnez le sous-menu voulu à l'aide de la touche ▲ ou ▼.
5	◀ / ▶	Appuyez sur la touche ◀ ou ▶ pour choisir la valeur d'une option. Le réglage du menu OSD varie en fonction du menu sélectionné.
6	ENTER 	Appuyez sur la touche <b>ENTER</b>  pour confirmer la sélection.
7	EXIT 	Appuyez sur la touche <b>EXIT</b> .



# Fonctions de base

## Menu des canaux

### Affichage des canaux

#### Liste des canaux

Ajoutez, supprimez ou définissez vos canaux favoris et utilisez le télé-horaire des diffusions numériques.





 MENU  → Chaîne → Liste des canaux → ENTER 



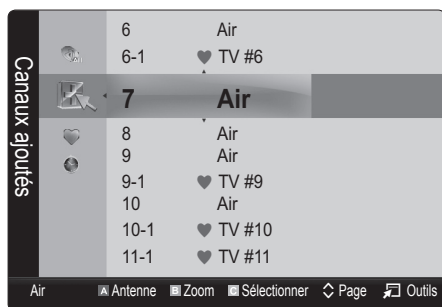



Sélectionnez un canal dans la liste

**Tous les canaux, Canaux ajoutés, Favori** ou **Enregistrement par minuterie** en appuyant sur les touches ▲ / ▼ et ENTER . Vous pouvez alors visionner le canal sélectionné.



-  **Tous les canaux:** Affiche tous les canaux actuellement accessibles.
-  **Canaux ajoutés:** Affiche tous les canaux ajoutés.
-  **Favori:** Affiche tous les canaux favoris.
-  **Enregistrement par minuterie:** Affichage de toutes les émissions réservées.



 Utilisation des touches de couleur avec la **Liste des canaux**

-  Rouge (**Antenne**): Permet de permuter entre **Air** et **Câble**.
-  Verte (**Zoom**): Agrandit ou rapetisse un numéro de canal.
-  Jaune (**Sélectionner**): Sélectionne plusieurs listes de canaux. Sélectionnez les canaux désirés. Appuyez ensuite sur la touche jaune pour régler simultanément tous les canaux choisis. Le symbole ✓ s'affiche à la gauche des canaux choisis.
-  (Page): Se déplace à la page précédente ou suivante.
-  (**Outils**): Affiche le menu d'options **Liste des canaux**. (Les menus d'options peuvent différer selon la situation.)

#### Icônes d'affichage de statut des canaux

Icônes	Fonctions
✓	Un canal sélectionné.
♥	Un canal défini en tant que favori.
🕒	Une émission réservée.

#### Utilisation des canaux favoris

 MENU  → Chaîne → Liste des canaux → ENTER 

#### Ajouter aux favoris / Effacer des favoris

Définir comme favoris les canaux que vous regardez fréquemment.

1. Sélectionnez un canal et appuyez sur la touche **TOOLS**.
2. Ajouter ou supprimer un canal à partir des menus **Ajouter aux favoris** ou **Effacer des favoris**.

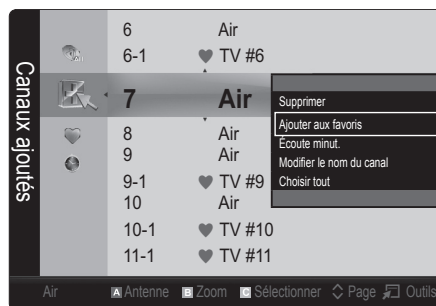

Pour afficher tous les canaux Favori, cliquez sur bouton illustré à droite.



#### Mémorisation des canaux

 MENU  → Chaîne → ENTER 

#### Antenne (Air / Câble)

Avant que votre téléviseur ne puisse commencer à mémoriser les canaux disponibles, vous devez spécifier le type de la source de signal branchée au téléviseur (c'est-à-dire une antenne ou le câble).



## Prog. auto.

- **Air:** Signal d'antenne de type air.
- **Câble:** Signal d'antenne de type câble.
- **Auto:** Signaux d'antenne de type Air et Câble.

### REMARQUE

- Au moment de la sélection du système de télévision par câble: **STD**, **HRC** et **IRC** désignent différents systèmes de câblodistribution. Communiquez avec votre câblodistributeur pour déterminer le système de câble de votre région. La sélection de la source de signal est maintenant terminée.
- Une fois tous les canaux mémorisés, le téléviseur commence à éliminer les canaux brouillés. Puis le menu **Prog. auto** s'affiche de nouveau.



## Modification des canaux

 MENU  → Chaîne → Liste des canaux → ENTER 

### Modifier le nom du canal

1. Sélectionnez un canal et appuyez sur la touche **TOOLS**.
  2. Modifiez le nom du canal à partir du menu **Modifier le nom du canal**.
- **Modifier le nom du canal** (canaux analogiques seulement) : assignez un nom personnalisé au canal.



## Autres fonctions

 MENU  → Chaîne → ENTER 

## Effacer les canaux brouillés

Cette fonction permet d'éliminer les canaux brouillés après la programmation automatique. Cette procédure peut prendre de 20 à 30 minutes.

### Arrêter la recherche de canaux brouillés.

1. Appuyez sur ENTER  pour sélectionner **Arrêt**.
  2. Appuyez sur la touche ◀ pour sélectionner **Oui**.
  3. Appuyez sur la touche ENTER .
-  Cette fonction n'est disponible qu'en mode **Câble**.

## Liste des canaux

### Liste des canaux Menu d'options

Réglez chaque canal à l'aide des options du menu **Liste de canaux (Ajouter / Supprimer, Écoute minut., Choisir tout / Désélect. Tout)**. Les options du menu peuvent varier selon le statut du canal.

1. Sélectionnez un canal et appuyez sur la touche **TOOLS**.
2. Choisissez une fonction et modifiez les paramètres.

- **Ajouter / Supprimer:** Ajoutez ou de supprimez un canal afin d'afficher seulement les canaux désirés.

### REMARQUE

- Tous les canaux supprimés sont affichés dans le menu **Tous les canaux**.
- Un canal affiché en gris indique que celui-ci a été supprimé.
- Le menu **Ajouter** ne s'affiche que pour les canaux supprimés.
- Il est également possible de supprimer un canal du menu **Canaux ajoutés** ou **Favori**.

- **Écoute minut.:** Vous pouvez faire afficher automatiquement un canal à l'heure voulue. Vous devez régler l'horloge avant d'utiliser cette fonction.

1. Appuyer sur la touche ◀ / ▶ / ▲ / ▼ pour choisir le canal voulu dans la **Liste des canaux**.
2. Appuyez sur la touche **TOOLS** puis sélectionnez **Écoute minut.**.
3. Faites défiler vers le haut ou le bas pour ajuster les réglages dans la boîte ou appuyez sur les touches numériques de la télécommandes pour entrer la date et l'heure.

 Si vous sélectionnez **Une fois**, **Hebdomadaire** ou **Quotid.** dans **Répéter**, vous pouvez entrer la date que vous voulez.

4. Sélectionnez **OK**, puis appuyez sur la touche ENTER  une fois terminé.

### REMARQUE

- Seuls les canaux mémorisés peuvent être réservés.
- Les émissions réservées s'afficheront dans le menu **Enregistrement par minuterie**.
- Lorsqu'un canal numérique est sélectionné, appuyez sur la touche ▶ pour regarder l'émission numérique.

- **Choisir tout:** Sélectionne tous les canaux dans la liste des canaux.

- **Désélect. Tout:** Désélectionne tous les canaux sélectionnés.



 L'option **Désélect. Tout** ne peut être choisie que lorsqu'un canal ou plus est sélectionné.

# Fonctions de base

## Enregistrement par minuterie

(dans la **Liste des canaux**)



Vous pouvez regarder, modifier ou supprimer une émission réservée pour l'écoute. L'option **Enregistrement par minuterie** s'affiche ici. Sélectionnez un programme et appuyez sur la touche **TOOLS** pour afficher les options.

- **Information, modification:** Modifie une émission réservée pour l'écoute. Commencez par l'étape 3 de l'« Écoute minut. » ci-dessus.
- **Annuler horaires:** Annule une émission réservée pour l'écoute.  
 Cette fonction permet de supprimer le ou les programmes sélectionnés ou mis en surbrillance.
- **Information:** Affiche une émission réservée pour l'écoute. (Il est également possible de modifier l'information relative à une émission.)  
 Il est possible de visualiser l'information en sélectionnant un programme et en appuyant sur la touche **ENTER** .
- **Choisir Tout / Désélect. Tout:** Sélectionne ou désélectionne tous les programmes réservés.

## Syn. Précise

(canaux analogiques seulement)

Si la réception est bonne, aucun réglage manuel n'est nécessaire; les réglages sont effectués automatiquement durant la recherche et la mémorisation. Si le signal d'un canal est faible ou de mauvaise qualité, effectuez un réglage manuel. Faites défiler à gauche ou à droite jusqu'à ce que l'image soit claire.

-  Les paramètres sont appliqués au canal en cours de diffusion.
-  Les canaux syntonisés mémorisés sont marqués d'un astérisque « \* » à droite de leur numéro, dans la zone d'affichage des canaux.
-  Pour rétablir la syntonisation de précision, sélectionnez **Régler**.

## Menu Image

### Modification du mode d'image préreglé

 **MENU**  → **Image** → **Mode** → **ENTER** 



## Mode

Sélectionnez le type d'image que vous préférez.

- **Dynamique:** Convient aux pièces claires.
- **Standard:** Convient aux environnements normaux.
- **Cinéma:** Pour regarder des films dans une pièce sombre.



### Ajustement des réglages de l'image

 **MENU**  → **Image** → **ENTER** 

## Contre-jour / Contraste / Luminosité / Netteté / Couleur / Teinte (V/R)

Votre téléviseur est doté d'options de réglage qui vous permettent de régler la qualité de l'image.



### REMARQUE

- Lorsque vous apportez des modifications aux options **Contre-jour**, **Contraste**, **Luminosité**, **Netteté**, **Couleur** ou **Teinte (V/R)**, l'image s'ajuste en conséquence.
- En mode PC, il est possible de modifier uniquement les fonctions **Contre-jour**, **Contraste** et **Luminosité**.
- Ces réglages peuvent être ajustés et conservés pour chaque appareil externe branché au téléviseur.

## Solutions économiques

Vous pouvez utiliser la fonction Eco pour augmenter les économies d'énergie.



## Solution Eco

 **MENU**  → **Image** → **Solution Eco** → **ENTER** 

- **Écon. Énergie (Off / Basse / Moyen / Haute / Image Non / Auto) :** Cette option permet de régler la luminosité de l'écran afin de réduire la consommation d'énergie. Lorsque vous choisissez l'option **Image Non**, l'image est désactivée, mais vous entendez quand même le son. Pour mettre l'écran sous tension, appuyez sur n'importe quelle touche, à l'exception de la touche de volume.
- **Veille abs. sign. (Off / 15 min. / 30 min. / 60 min.)**  
Pour éviter toute consommation d'énergie inutile, réglez la durée pendant laquelle vous souhaitez que le téléviseur reste sous tension pendant qu'il n'y a aucune réception de signaux.  
 Désactivé lorsque le PC est en mode d'économie d'énergie.

## Changement des options de l'image

### Réglages avancés

 MENU  → Image → Réglages avancés → ENTER 

(L'option Réglages avancés est disponible en mode **Standard / Cinéma**)

Le nouveau téléviseur Samsung permet d'effectuer des réglages d'image encore plus précis que les modèles précédents.

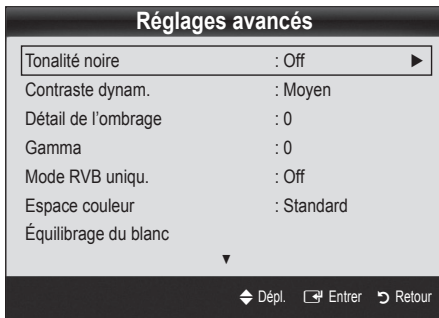

 En mode PC, il est possible de modifier uniquement les fonctions **Contraste dynam.**, **Gamma** et **Équilibrage du blanc**.



- **Tonalité noire (Off / Foncé / Plus foncé / Le plus foncé)**: Choisissez le niveau de noir à l'écran pour régler la profondeur de ce dernier.
- **Contraste dynam. (Off / Basse / Moyen / Haute)**: Règle le contraste de l'image.
- **Détail de l'ombrage (-2~+2)**: Augmente le niveau de luminosité d'images noires.
- **Gamma**: Règle l'intensité de la couleur primaire.
- **(Mode RVB uniu. (Off / Rouge / Vert / Bleu)**: Affiche la couleur **Rouge**, **Vert** et **Bleu** pour le réglage de précision de la tonalité chromatique et de la saturation.
- **Espace couleur (Auto / Standard / Personnel)**: Règle la gamme de couleurs disponibles pour créer l'image. Pour ajuster les options **Couleur**, **Rouge**, **Vert**, **Bleu** et **Régler**, fixez l'option **Espace couleur** à **Personnel**.
- **Équilibrage du blanc**: Règle la température de la couleur pour une image plus naturelle.  
**Décal.-R / Décal.-V / Décal.-B**: Règle la profondeur de chaque couleur (rouge, vert, bleu).  
**Gain-R / Gain-V / Gain-B**: Règle la luminosité de chaque couleur (rouge, vert, bleu).  
**Régler**: Rétablit tous les réglages **Équilibrage du blanc** aux réglages par défaut.

- **Ton chair**: Rehausse le « ton chair » (rose) de l'image.
- **Amélioration des bords (Off / On)**: Souligne le contour des objets.

### Options d'image

 MENU  → Image → Options d'image → ENTER 

 En mode PC, il est possible de modifier uniquement les fonctions **Nuance Coul.**, **Taille** et **Délai protect. auto.**

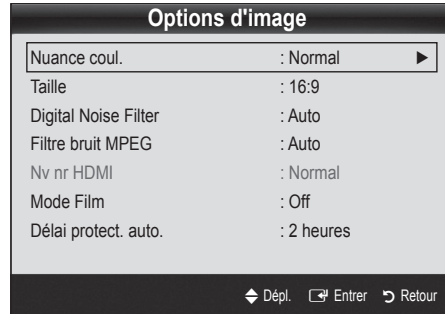

- **Nuance Coul. (Froide / Normal / Chaude1 / Chaude2)**

 **Chaude1** ou **Chaude2** ne s'activent que si le mode d'image est **Dynamique**.

 Ces réglages peuvent être ajustés et conservés pour chaque appareil externe branché au téléviseur.

- **Taille**: Votre câblosélecteur ou récepteur satellite peut également disposer de ses propres tailles d'écran. Toutefois, nous vous recommandons d'utiliser le mode **16:9** la plupart du temps.



**16:9**: Pour régler l'image en mode 16:9.

**Zoom1**: Pour un agrandissement modéré.

**Zoom2**: Pour un plus grand agrandissement.

**Format large**: Augmente le facteur de forme de l'image pour qu'elle remplisse l'écran en entier.

 Disponible pour le signal HD 1080i / 720p en mode 16:9







**4:3**: Pour régler l'image en mode 4:3.

 Ne pas utiliser le format d'image 4:3 pendant de longues périodes. Les bordures à gauche, à droite et au centre de l'écran peuvent laisser des traces à cause de la rétention d'image sur l'écran qui n'est pas couvert par la garantie.

**Plein écran**: Affiche l'image entière non tronquée lors d'une entrée de signaux HDMI (720p / 1080i / 1080p) ou composante (1080i / 1080p).

# Fonctions de base

## REMARQUE

- Après avoir sélectionné **Zoom1**, **Zoom2** ou **Format large**:
  - Appuyez sur la touche ► pour sélectionner **Position**.
  - Appuyez sur la touche ENTER .
  - Appuyez sur la touche ▲ ou ▼ pour déplacer l'image vers le haut ou le bas.
  - Appuyez sur la touche ENTER .
  - Appuyez sur la touche ► pour sélectionner **Régl..**.
  - Appuyez sur la touche ENTER  pour replacer l'image à sa position par défaut.
- Après avoir sélectionné **Plein écran** en mode HDMI (1080i/1080p) ou Composante (1080i/1080p), il est possible que vous deviez centrer l'image:
  - Appuyez sur la touche ◀ ou ► pour sélectionner **Position**.
  - Appuyez sur la touche ENTER .
  - Appuyez sur la touche ▲, ▼, ◀ ou ► pour déplacer l'image.
  - Appuyez sur la touche ENTER .
  - Appuyez sur la touche ◀ ou ► pour sélectionner **Régl..**.
  - Appuyez sur la touche ENTER .
- HD (Haute définition) : 16:9 - 1080i/1080p (1920x1080), 720p (1280x720)
- Les réglages peuvent être définis et mémorisés pour chacun des appareils externes branchés à une entrée sur le téléviseur.

Source d'entrée	Format de l'image
ATV, AV, Composante (480i, 480p)	<b>16:9, Zoom1, Zoom2, 4:3</b>
DTV(1080i), Composante (1080i, 1080p), HDMI (720p, 1080i, 1080p)	<b>16:9, 4:3, Format large, Plein écran</b>
PC	<b>16:9, 4:3</b>



- Digital Noise Filter (Off / Basse / Moyen / Haute / Auto / Auto Visualization)** : Si le signal de diffusion capté par le téléviseur est faible, il est possible d'activer la fonction de **Digital Noise Filter** pour aider à éliminer les parasites et les images rémanentes qui apparaissent à l'écran.

 Lorsque le signal est faible, sélectionnez une des autres options jusqu'à ce que la meilleure image soit affichée.

**Auto Visualization**: Si vous changez les canaux analogiques, l'intensité du signal s'affiche.

 Disponible seulement pour les canaux analogiques.

 Lorsque la barre est verte, cela correspond au meilleur signal possible.

- Filtre bruit MPEG (Off / Bas / Moyen / Haute / Auto)** : Réduit les bruits MPEG afin d'améliorer la qualité de l'image.
- Nv nr HDMI (Normal / Basse)** : Choisit le niveau de noir à l'écran pour régler la profondeur de ce dernier.  
 Disponible seulement en mode HDMI.
- Mode Film (Off / Auto1 / Auto2)** : Le téléviseur détecte et traite automatiquement les signaux de film provenant de toutes les sources et règle l'image pour obtenir une définition optimale.  
 Disponible avec les modes TV, AV, COMPOSANTE (480i / 1080i) et HDMI (480i / 1080i).
- Délai protect. auto. (2 heures / 4 heures / 8 heures / 10 heures / Off)** : Détermine la période après laquelle l'économiseur d'écran est activé après l'affichage d'images fixes à l'écran. L'économiseur d'écran sert à éviter la formation d'images rémanentes sur l'écran.

## Réinitialisation de l'image (OK / Annuler)

Rétablit le mode d'image courant à ses réglages par défaut.

## Configuration du téléviseur avec un PC

Règle la source d'entrée à PC.



MENU  → Image → ENTER 

## Réglage Auto

Règle automatiquement les paramètres, les fréquences et les positions.



Cette fonction n'est pas disponible lorsqu'un câble HDMI/DVI est branché.

## Écran

- Grain / Affiné** : Élimine ou réduit les parasites. Si le bruit n'est pas éliminé en effectuant uniquement un réglage précis, réglez la fréquence le mieux possible (**Grain**), puis procédez à une syntonisation de nouveau. Une fois les parasites réduits, réajustez l'image pour la centrer sur l'écran.
- Position** : Régler la position de l'écran de l'ordinateur s'il ne correspond pas à celui du téléviseur. Appuyez sur la touche ▲ ou ▼ pour régler la position verticale. Appuyez sur la touche ◀ ou ► pour régler la position horizontale.
- Rétablir l'image** : Rétablit l'image en fonction des réglages par défaut.



## Utilisation du téléviseur comme écran PC

Configuration du logiciel sur votre PC (sous Windows XP)  
Selon la version de Windows et la carte vidéo, les écrans affichés peuvent différer, mais les mêmes renseignements de configuration de base s'appliquent dans la plupart des cas. (Sinon, communiquez avec le fabricant de l'ordinateur ou votre détaillant Samsung.)

1. Cliquez sur « Panneau de configuration » dans le menu Démarrer de Windows.
2. Cliquez sur « Apparence et Thèmes » dans la fenêtre « Panneau de configuration » et la boîte de dialogue « Propriétés de l'affichage » apparaît.
3. Cliquez sur « Affichage » et la boîte de dialogue « Propriétés de l'affichage » apparaît.
4. Cliquez sur l'onglet « Paramètres » dans la boîte de dialogue « Propriétés de l'affichage »
  - Réglage du format approprié (résolution) [optimal : 1360 x 768 pixels]
  - Si la boîte de dialogue comporte une option de fréquence de rafraîchissement verticale, la valeur appropriée est « 60 » ou « 60 Hz ». Sinon, cliquez sur OK pour fermer la boîte de dialogue.

### Menu Son

## Modification du mode Son pré-réglé



 MENU  → Son → Mode → ENTER 

### Mode

- **Standard**: Choisit le mode sonore normal.
- **Musique**: Accentue la musique par rapport aux dialogues.
- **Cinéma**: Offre le meilleur son pour les films.
- **Voix claire**: Accentue les dialogues par rapport aux autres sons.
- **Amplification** : Augmente l'intensité des sons aigus afin d'offrir aux personnes malentendantes une meilleure expérience d'écoute.



## Ajustement des réglages du son



 MENU  → Son → Égaliseur → ENTER 

### Égaliseur

Ajuste le mode sonore (mode Son standard seulement).

- **Balance G/D**: Règle la balance entre les haut-parleurs droit et gauche.
- **100Hz / 300Hz / 1kHz / 3kHz / 10kHz** (Réglage de la largeur de bande): Règle le niveau des fréquences de largeur de bande.
- **Régler**: Rétablit les valeurs par défaut des réglages de l'égaliseur.

## Réglage du son

 MENU  → Son → ENTER 

### Virtual Surround (Off / On)

(en mode sonore standard seulement).

Cette fonction offre une qualité audio virtuelle à 5.1 canaux avec une chaîne à deux enceintes grâce à la technologie HRTF (Head Related Transfer Function).

### Netteté des dialogues (Off / On)

(en mode sonore standard seulement).

Cette fonction vous permet d'augmenter l'intensité des dialogues par rapport à une musique de fond ou des effets sonores afin de bien les entendre.

### Langue privilégiée

(canaux numériques seulement)

La télédiffusion numérique assure la transmission simultanée de plusieurs pistes de son (par exemple, la traduction simultanée de l'émission en langues étrangères).

 La langue sélectionnée doit faire partie de la liste des langues diffusées.



### Son multi-piste (MTS)

(canaux analogiques seulement)

- **Mono**: Choisissez ce réglage pour les canaux diffusés en monophonie ou en cas de difficultés avec la réception d'un signal stéréophonique.
- **Stéréo**: Choisissez ce réglage pour les canaux diffusés en stéréophonie.
- **SAP**: Choisissez ce réglage pour écouter une émission diffusée en mode SAP (Separate Audio Program), habituellement un doublage en langue étrangère.

 Selon le cas, une émission peut être écoutée en mode **Mono**, **Stéréo** ou **SAP**.



# Fonctions de base





## Volume auto (Off / Normal / Nuit)

Choisissez l'option **Normal** pour égaliser le niveau sonore de chaque canal.

- **Nuit:** Ce mode offre une expérience sonore améliorée par rapport au mode **Normal**, ne faisant pratiquement aucun bruit. Cette fonction est utile la nuit.

## Sélect. le haut-parleur (Haut-p. externe / Haut-parleur TV)

Vous pourriez entendre un écho du son en raison d'une différence de vitesse de décodage du haut-parleur principal et du récepteur audio. Si c'est le cas, réglez le téléviseur à **Haut-p. externe**.

-  Lorsque l'option **Sélect. le haut-parleur** est réglée à **Haut-p. externe**, les touches de volume et **MUTE** ne fonctionneront pas et les réglages du son seront limités.
-  Lorsque la fonction **Sélect. le haut-parleur** est réglée à **Haut-p. externe**.
  - **Haut-parleur TV:** Off, **Haut-p. externe:** On
-  Lorsque la fonction **Sélect. le haut-parleur** est réglée à **Haut-parleur TV**.
  - **Haut-parleur TV:** On, **Haut-p. externe:** On
-  Si vous ne recevez aucun signal sonore, le son sera coupé dans les deux haut-parleurs.

## Sortie SPDIF

L'interface numérique de Sony Philips (SPDIF) sert à offrir un signal sonore numérique, réduisant l'interférence vers les haut-parleurs et les différents appareils numériques tels qu'un récepteur A/V ou cinéma maison.

- **Format audio:** Vous pouvez choisir le format de sortie sonore numérique (SPDIF) pendant la réception d'une émission numérique à partir des options **PCM** ou **Dolby Digital**.
- **Retardateur audio:** Corriger les problèmes de synchronisation audio-vidéo en regardant un programme télévisé ou autre et obtenez une sortie audio numérique lors de l'utilisation d'un appareil externe tel qu'un récepteur audiovisuel (0ms ~ 250ms).

## Réinitialisation du son (OK / Annuler)

Rétablit tous les réglages de l'image aux réglages prédéfinis par défaut en usine.

## Menu de configuration

### Réglage de l'horloge

 MENU  → Configuration → Heure → ENTER 



### Heure

- **Horloge:** Le réglage de l'horloge est nécessaire pour pouvoir utiliser les diverses fonctions de minuterie du téléviseur.

 L'heure s'affiche chaque fois que vous appuyez sur le bouton **INFO**.

 Si vous débranchez le cordon d'alimentation, vous devez régler l'horloge de nouveau.

#### Mode horloge (Auto / Manuel)

- **Auto:** Permet de régler l'heure automatiquement en utilisant l'heure du signal d'une chaîne numérique.
  -  L'antenne doit être branchée pour que le réglage automatique de l'horloge s'effectue.
- **Manuel:** Réglez l'heure manuellement.
  -  En fonction de la station émettrice et du signal, il est possible que la fonction de réglage automatique de l'heure ne fonctionne pas correctement. Dans un tel cas, réglez l'horloge manuellement.

**Réglage Horloge:** Réglez les options **Jour**, **Mois**, **Année**, **Heure**, **Minute** et **am/pm** manuellement.

 Cette fonction n'est disponible que lorsque la fonction **Mode horloge** est réglée à **Manuel**.

 Vous pouvez régler directement les valeurs **Jour**, **Mois**, **Année**, **Heure** ou **Minute** en appuyant sur les touches numériques de la télécommande.

**H. d'été (Daylight Saving Time) (Off / On):** Permet d'activer et de désactiver la fonction de l'heure avancée.

 Cette fonction n'est accessible que lorsque la fonction **Mode horloge** est réglée à **Auto**.

**Fuseau hor.:** Choisissez votre fuseau horaire.

 Cette fonction n'est accessible que lorsque la fonction **Mode horloge** est réglée à **Auto**.

## Utilisation de la fonction de veille

MENU  → Configuration → Heure → Mise en veille → ENTER 

- **Mise en veille**  : Éteint automatiquement le téléviseur après le délai choisi. (30, 60, 90, 120, 150 et 180 minutes).

 Pour désactiver la fonction **Mise en veille**, sélectionnez **Off**.



## Réglage de la mise en marche et de l'arrêt de la minuterie

MENU  → Configuration → Heure → Minuterie 1 → ENTER 

Vous pouvez régler le téléviseur de manière qu'il s'allume automatiquement à une heure prédéfinie.

- **Minuterie 1 / Minuterie 2 / Minuterie 3**: Trois réglages de minuterie (mise en marche/arrêt) peuvent être effectués. Tout d'abord, vous devez régler l'horloge.

Minuterie 1			
Marche			
Désactiver	00	00	am
Arrêt			
Désactiver	00	00	am
Volume	Source	Antenne	Chaîne
20	TV	Air	1
Répéter			
Une fois	Sun	Mon	Tue
	Wed	Thu	Fri
		Sat	

◀ Dépl. ▶ Réglage  Entrer ↻ Retour

**Marche / Arrêt**: Réglez l'heure, les minutes et activer/désactiver. (Pour activer le minuteur avec le réglage choisi, réglez à **Activer**.)

**Volume**: Sélectionner le niveau sonore désiré.

**Source**: Sélectionne le contenu **TV** ou **USB** à lire lorsque le téléviseur se met en marche automatiquement. (L'option **USB** n'est disponible que si un dispositif USB est branché au téléviseur.)

**Antenne** (lorsque la fonction **Source** est réglée sur **TV**): Sélectionnez **Air** ou **Câble**.

**Chaîne** (lorsque la fonction **Source** est réglée sur **TV**): Sélectionnez le canal désiré.

**Contenu** (lorsque la fonction **Source** est réglée sur **USB**): Choisissez un dossier sur un dispositif USB qui contiendra les fichiers musicaux ou les photos à lire lors de la mise sous tension automatique du téléviseur.

## REMARQUE

- Si le dispositif USB ne contient aucun fichier musical ou que le dossier contenant le fichier musical n'est pas sélectionné, la fonction Timer (Veille ou Réveil) ne fonctionnera pas correctement.
- Il est impossible de créer un diaporama s'il n'y a qu'un seul fichier photo dans le dispositif USB.
- Si le nom du dossier est trop long, il ne peut être sélectionné.
- Chaque dispositif USB utilisé reçoit son propre dossier. Lorsque vous utilisez plus d'un dispositif USB d'un même type, assurez-vous que chaque dossier assigné à chaque dispositif USB reçoit un nom différent.

**Répéter**: Sélectionnez **Une fois**, **Quotid.**, **Lun~Ven**, **Lun~Sam**, **Sam~Dim** ou **Manuel** selon vos besoins. Sélectionnez la fonction **Manuel** afin de choisir le jour auquel vous voulez activer la minuterie.

 Le symbole ✓ indique le jour sélectionné.

 Arrêt automatique (disponible seulement lorsque le téléviseur est mis sous tension par la fonction de minuterie): Le téléviseur se met automatiquement hors tension après trois heures si aucune commande ne lui est envoyée.

## Exclusion automatique de programmes

MENU  → Configuration → Sécurité → ENTER 

## Sécurité

- **V-Chip**: La fonction V-Chip bloque automatiquement la diffusion d'émissions pouvant ne pas convenir aux enfants. L'utilisateur doit entrer un numéro d'identification personnel (NIP) avant de pouvoir configurer ou modifier les restrictions relatives à la fonction V-Chip.

## REMARQUE

- La fonction **V-Chip** n'est pas disponible en mode **HDMI**, **Composante** ou **PC**.
- Le code NIP par défaut d'un nouveau téléviseur est « 0-0-0-0 ».
- **Perm. tout**: Déverrouille toutes les classifications du téléviseur.
- **Bloq. tout**: Verrouille toutes les classifications du téléviseur.

**Blocage V-Chip (Off / On)**: Vous pouvez bloquer des émissions selon un système de classification.

**Cont. paren. TV**: Vous pouvez bloquer des émissions selon leur classification. Cette fonction vous permet de contrôler les émissions que vos enfants regardent.

# Fonctions de base

- **TV-Y**: Jeunes enfants / **TV-Y7**: Enfants de plus de 7 ans / **TV-G**: Tout public / **TV-PG**: Surveillance parentale recommandée / **TV-14**: Téléspectateurs de plus de 14 ans / **TV-G**: Adultes
- **ALL**: Blocage de toutes les classifications. / **FV**: Fantastique et Violence / **V**: Violence / **S**: Scènes de sexe / **L**: Langage adulte / **D**: Dialogues à caractère sexuel

 La fonction V-Chip permet de bloquer automatiquement certaines classifications avec un contenu de nature délicate. Par exemple, si vous bloquez la catégorie **TV-Y**, la catégorie **TV-Y7** sera automatiquement bloquée. De la même façon, si vous bloquez la catégorie **TV-G**, toutes les catégories dans le groupe des jeunes adultes seront alors bloquées (**TV-G**, **TV-PG**, **TV-14** et **TV-MA**). Les sous-catégories (**D**, **L**, **S**, **V**) fonctionnent de la même façon. Donc, si vous bloquez la sous-catégorie **L** de la catégorie **TV-PG**, les sous-catégories **L** de **TV-14** et de **TV-MA** sont bloquées automatiquement.

**Classif. MPAA**: Vous pouvez bloquer les films en fonction de la classification MPAA. La Motion Picture Association of America (MPAA) a établi un système de classification qui fournit aux parents ou adultes exerçant une surveillance des renseignements sur les films convenant aux enfants.

- **G**: Public de tous âges (aucune restriction). / **PG**: Surveillance parentale recommandée. / **PG-13**: Supervision des parents fortement recommandée. / **R**: Avec restriction. Les enfants de moins de 17 ans devraient être accompagnés d'un adulte. / **NC-17**: Non recommandé pour les enfants de moins de 17 ans. / **X**: Adultes seulement. / **NR**: Non classé.

 La fonction **V-Chip** permet de bloquer automatiquement toute classification avec un contenu de nature délicate. Par exemple, si la classification **PG-13** est bloquée, les classifications **R**, **NC-17** et **X** sont automatiquement bloquées.

**Anglais canadien**: Vous pouvez bloquer des émissions selon leur classification en anglais canadien.

- **C**: Émissions destinées aux enfants de moins de 8 ans. / **C8+**: Émissions convenant généralement aux enfants de 8 ans et plus, sans surveillance. / **G**: Émissions grand public convenant à tous les auditoires. / **PG**: Surveillance parentale. / **14+**: Émissions dont la teneur peut ne pas convenir, en tout ou en partie, aux enfants de moins de 14 ans. / **18+**: Émissions pour adultes.

 La fonction **V-Chip** permet de bloquer automatiquement toute classification avec un contenu de nature délicate. Par exemple, si la classification **G** est bloquée, les classifications **PG**, **14+** et **18+** sont automatiquement bloquées.

**Français canadien**: Vous pouvez bloquer des émissions selon leur classification en français canadien.

- **G**: Général / **8 ans+**: Émissions convenant généralement aux enfants de 8 ans et plus, sans surveillance. / **13 ans+**: Émissions pouvant ne pas convenir aux enfants de moins de 13 ans. / **16 ans+**: Émissions pouvant ne pas convenir aux enfants de moins de 16 ans. / **18 ans+**: Émissions pour adultes.

 La fonction **V-Chip** permet de bloquer automatiquement toute classification avec un contenu de nature délicate. Par exemple, si vous bloquez la catégorie **8 ans+**, les catégories **13 ans+**, **16 ans+** et **18 ans+** seront automatiquement bloquées.

**Catég. américaine téléchargeable**: Il est possible d'utiliser de l'information sur le contrôle parental tout en regardant des canaux numériques.

## REMARQUE

- Si l'information n'est pas téléchargée à partir de la station de radiodiffusion, le menu **Catég. américaine téléchargeable** est désactivé.
- L'information relative au contrôle parental est automatiquement téléchargée pendant le visionnement de canaux numériques. Cela peut prendre quelques secondes.
- Le menu **Catég. américaine téléchargeable** peut être utilisé après le téléchargement de l'information à partir de la station de télédiffusion. Cependant, selon la station émettrice, la fonction pourrait ne pas être accessible.
- Les niveaux de contrôle parental diffèrent selon la station de radiodiffusion. Le nom de menu par défaut et les modifications de **Catég. américaine téléchargeable** varient selon les informations téléchargées.
- Même si vous réglez l'affichage à l'écran dans une autre langue, le menu **Catég. américaine téléchargeable** s'affiche en anglais seulement.
- Le classement permet de bloquer automatiquement certaines classifications avec un contenu de nature délicate.
- Les catégories (par exemple: Humor Level., etc) et les niveaux de classification (par exemple: DH, MH, H, etc) peuvent différer selon la station de télédiffusion.

- **Changer NIP**: L'écran Changer NIP s'affiche. Choisissez un code NIP à quatre chiffres et saisissez-le. Lorsque vous avez entré le code NIP à quatre chiffres, l'écran **Confirmer NIP** apparaît. Saisissez de nouveau les quatre chiffres. Quand l'écran de confirmation disparaît, le NIP est mémorisé.

### Visionnement d'un canal à accès restreint

Si un canal à accès restreint est syntonisé, la fonction V-Chip le bloque. L'écran devient vide et le message suivant s'affiche :

Ce canal est bloqué en mode V-Chip. Veuillez entrer un NIP pour débloquer.



-  Si vous avez oublié votre NIP, appuyez sur les touches de la télécommande dans l'ordre suivant pour rétablir le code « 0-0-0-0 » : **POWER** (off) → **MUTE** → 8 → 2 → 4 → **POWER** (on).

## Autres fonctions

 MENU  → **Configuration** → ENTER 

### Langue du menu

Règlage de la langue de menu.

1. Sélectionnez la **Langue du menu** puis appuyez sur la touche ENTER .
2. Choisissez la langue voulue puis appuyez sur la touche ENTER .

 Vous pouvez choisir **English, Español** ou **Français**.

### Sous-titres

(texte à l'écran)

- **Sous-titres (Off / On)**: Vous pouvez activer ou désactiver la fonction des sous-titres. Si la fonction des sous-titres n'est pas disponible, il n'y a pas d'affichage à l'écran.

 L'option Sous-titres ne fonctionne pas dans les modes Composante, HDMI ou PC.



- **Mode ss-titres codés**: Vous pouvez sélectionner le mode de sous-titrage souhaité.

 L'option de sous-titrage disponible dépend de l'émission diffusée.

**Par défaut / CC1~CC4 / Texte1~Texte4**: (canaux analogiques seulement) La fonction de sous-titrage analogique fonctionne en mode canaux analogiques ou lorsqu'un signal est fourni au téléviseur à partir d'un appareil externe. (Selon le signal émetteur, le sous-titrage analogique peut-être fonctionner sur les canaux numériques.)

**Par défaut / Service1~Service6 / CC1~CC4 / Texte1~Texte4**: (canaux numériques seulement)

La fonction des sous-titres numériques fonctionne seulement sur les canaux numériques.

 Les paramètres **Service1 à 6** en mode Sous-titres numériques ne sont pas toujours disponibles, selon le système de diffusion utilisé.

- **Options de sous-titrage numérique**: (canaux numériques seulement)

**Taille**: Les options sont : Par défaut, Petit, Standard et Grand. La valeur par défaut est Standard.

**Style des polices**: Les options sont : Par défaut et Styles de 0 à 7. La valeur par défaut est Style 0.

**Couleur avant-plan**: Les options sont : Par défaut, Blanc, Noir, Rouge, Vert, Bleu, Jaune, Magenta et Cyan. Vous pouvez modifier la couleur des caractères. La couleur par défaut est Blanc.

**Couleur arrière-plan**: Les options sont : Par défaut, Blanc, Noir, Rouge, Vert, Bleu, Jaune, Magenta et Cyan. Vous pouvez modifier la couleur de l'arrière-plan des sous-titres. La valeur par défaut est Noir.

**Opacité avant-plan**: Permet de sélectionner l'opacité du texte. Les options sont : Par défaut, Transparent, Translucide, Opaque et Clignotement.

**Opacité arrière-plan**: Ajuste l'opacité d'arrière-plan du sous-titrage. Les options sont : Par défaut, Transparent, Translucide, Opaque et Clignotement.

**Retour par défaut**: Cette option rétablit les paramètres par défaut des fonctions suivantes : Taille, Style des polices, Couleur avant-plan, Couleur arrière-plan, Opacité avant-plan et Opacité arrière-plan.

#### REMARQUE

- Les **Options de sous-titrage numérique** sont accessibles uniquement lorsque les options **Par défaut** et **Service1 ~ Service6** peuvent être sélectionnées en Mode ss-titres codés.
- L'option de sous-titrage disponible dépend de l'émission diffusée.
- L'expression **Par défaut** signifie revenir aux choix de sous-titrage initiaux déterminés par le diffuseur.
- L'avant-plan et l'arrière plan ne peuvent pas être configurés de la même couleur.
- Vous ne pouvez pas définir **Opacité avant-plan** et **Opacité arrière-plan** à **Transparent**.

## Général

- **Mode Jeu (Off / On)**: En sélectionnant le mode Jeu, lorsque vous branchez une console de jeu comme PlayStationMC ou XboxMC, vous pouvez vivre une expérience de jeu plus réaliste.

#### REMARQUE

- Précautions à prendre et limitation du mode Jeu
  - Pour débrancher la console de jeu et brancher un autre appareil externe, désactivez le **Mode Jeu à Off** dans le menu de configuration.
  - Si le menu du téléviseur est affiché en **Mode Jeu**, l'écran vibre légèrement.
- **Mode jeu** n'est pas disponible si la source d'entrée est réglée sur TV ou PC.
- Après avoir branché la console de jeu, réglez l'option **Mode Jeu** à **On**. Malheureusement, vous pourriez noter une altération de l'image.
- Si le **Mode Jeu** est réglé sur **On**:
  - Le mode **Image** est réglé sur **Standard** et **Son** est réglé sur **Cinéma**.
  - L'option **Égaliseur** n'est pas disponible.



# Fonctions de base

- **Transparence menu (Clair / Foncé):** Règle le niveau de transparence du menu.
- **Mélodie (Off / Basse / Moyen / Haute):** Permet au téléviseur de faire jouer une mélodie lorsque vous l'allumez et l'éteignez.

## Fonction image sur image (ISI)

### ISI







Vous pouvez regarder simultanément le syntoniseur télé et une source vidéo externe. La fonction **ISI** (Image sur Image) ne fonctionne pas dans le même mode.

 MENU  → Configuration → ISI → ENTER 

#### REMARQUE

- Pour en savoir plus sur le son ISI, reportez-vous aux instructions **Sélect. son**.
- Si vous mettez le téléviseur hors tension alors en mode ISI, la fenêtre ISI sera disparue lorsque vous le remettrez sous tension.
- L'image de la fenêtre ISI peut sembler légèrement non naturelle lorsque l'écran principal est utilisé pour un jeu ou le karaoké.
- La fonction **ISI** ne peut pas être utilisée lorsque le mode **V-Chip** est activé.
- Paramètres ISI

Image principale	Image secondaire
Composante, HDMI1/DVI, HDMI2, HDMI3, HDMI4, PC	TV

- **ISI (Off / On):** Active ou désactive la fonction ISI.
- **Air/Câble (Air / Câble):** Choisissez **Air** ou **Câble** comme source d'entrée de l'écran secondaire.
- **Chaîne:** Choisit le canal de l'écran secondaire.
- **Taille ( / ):** Sélectionne la taille de l'image secondaire.
- **Position ( /  /  / ):** Sélectionne la position de l'image secondaire.
- **Sélect. son (Principale / Secondaire):** Sélectionne la source sonore désirée (**Principale / Secondaire**) en mode **ISI**.

## Menu Soutien technique

 MENU  → Support technique → ENTER 

## Autodiagnostic

 L'autodiagnostic peut prendre quelques secondes; cela fait partie du fonctionnement normal du téléviseur.

- **Essai d'image:** Utilisez cette fonction pour vérifier les problèmes d'image.

**Oui:** Si le parcours ne s'affiche pas ou s'il y a du bruit dans la mire, sélectionnez Oui. Il est possible que votre téléviseur soit défectueux. Communiquez avec le centre d'appel de Samsung pour obtenir de l'assistance (1-800-SAMSUNG).

**Non:** Si la mire s'affiche correctement, sélectionnez Non. Il est possible qu'un appareil externe soit défectueux. Veuillez vérifier les connexions. Si le problème persiste, consultez le guide d'utilisation de l'appareil externe.

- **Essai de son:** Utilisez la mélodie intégrée pour vérifier les problèmes de son.

 Si les haut-parleurs du téléviseur n'émettent aucun son, assurez-vous que le mode **Sélect. le haut-parleur** est réglé à **Haut-parleur TV** dans le menu **Son**.

 Vous entendrez la mélodie durant l'essai même si le **Sélect. le haut-parleur** est réglé à **Haut-p. externe** ou si vous avez coupé le son avec la touche **MUTE**.

**Oui:** Si, au cours de l'essai de son, un seul haut-parleur émet du son ou si les deux haut-parleurs n'émettent aucun son, sélectionnez Oui. Il est possible que votre téléviseur soit défectueux. Communiquez avec le centre d'appel de Samsung pour obtenir de l'assistance (1-800-SAMSUNG).

**Non:** Si les haut-parleurs émettent un son normal, sélectionnez Non. Il est possible qu'un appareil externe soit défectueux. Veuillez vérifier les connexions. Si le problème persiste, consultez le guide d'utilisation de l'appareil externe.

- **Info. sur signal:** (canaux numériques seulement)  
Les canaux HD ont une réception parfaite ou ne sont pas captés du tout. Déplacez l'antenne de manière à augmenter la puissance du signal.

- **Dépannage:** Reportez-vous à cette description si votre téléviseur semble avoir un problème.

 Communiquez avec le centre de service à la clientèle de Samsung si aucun de ces conseils de dépannage ne s'appliquent.

## Mise à niveau du logiciel

La **Mise à niveau du logiciel** s'effectue en téléchargeant dans un dispositif USB la dernière version de micrologiciel à partir du site « [www.samsung.com](http://www.samsung.com) ».

**Version actuelle** est le logiciel actuellement installé dans votre téléviseur.

 Le logiciel est présenté sous la forme « année/mois/jour\_Version ».

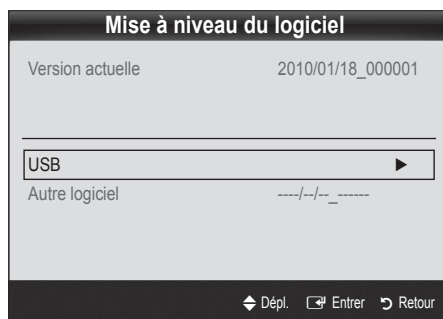

### Installation de la version la plus récente.

- **USB:** Insérer une clé USB contenant la mise à jour du microprogramme, téléchargé à partir du site « [www.samsung.com](http://www.samsung.com) » dans le port du téléviseur. Veillez à ne pas interrompre l'alimentation ou retirer la clé USB pendant que la procédure de mise à niveau est en cours. Le téléviseur s'éteint et se remet en marche automatiquement une fois la mise à niveau du micrologiciel terminée. Au moment de la mise à niveau du micrologiciel, les réglages vidéo et audio que vous avez effectués seront remplacés par les réglages par défaut. Il est recommandé de prendre en note les réglages afin de pouvoir les rétablir facilement après la mise à niveau.

Panneau arrière du téléviseur

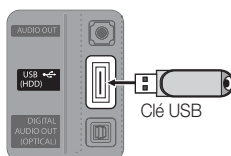

- **Autre logiciel** (n'est pas disponible)

## Guide de connexion HD

Reportez-vous à cette rubrique lorsque vous branchez des appareils externes au téléviseur.

## Contact Samsung

Consultez cette rubrique lorsque votre téléviseur ne fonctionne pas correctement ou lorsque vous souhaitez mettre à niveau le logiciel. Vous y trouverez de l'information sur nos centres d'appel et sur la façon de télécharger des produits et logiciels.

# Fonctions avancées

## Media Play

MEDIA.P



Visualisez des photographies et lisez des fichiers musicaux ou des films enregistrés sur un dispositif USB à mémoire de grande capacité (MSC).



MENU → Application → Media Play (USB) → ENTER

MediaPlay

Vidéos



SUM

Changer d'app.

Afficher les app.

Entrer

Retour

## Branchement d'un dispositif USB

1. Mettez le téléviseur en marche.
2. Branchez un dispositif USB contenant des photos, de la musique ou des fichiers vidéo dans le port USB (HDD), situé sur à l'arrière ou sur le côté du téléviseur.
3. Une fenêtre contextuelle s'affiche lorsque vous branchez un dispositif USB au téléviseur. Sélectionnez l'option **Media Play**.

Panneau arrière du téléviseur

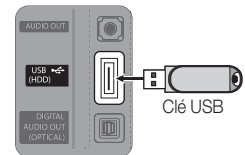

Clé USB



Il est possible que cela ne fonctionne pas correctement avec des fichiers multimédias non autorisés.

À savoir avant d'utiliser **Media Play (USB)**

- Le MTP (protocole de transfert de média) n'est pas pris en charge.
- Le système de fichier prend en charge FAT16, FAT32 et NTFS.
- Certains types de caméra numérique et de dispositif audio USB pourraient être incompatibles avec ce téléviseur.
- Media Play ne prend en charge que les dispositifs USB à mémoire de grande capacité (MSC). Le dispositif MSC (« Mass Storage Class ») est un dispositif de mémoire de grande capacité en bloc seulement. Parmi les exemples de MSC, on trouve les disques Thumb, les lecteurs de cartes Flash et USB HDD (USB HUB n'est pas pris en charge). Les appareils doivent être branchés directement dans le port USB du téléviseur.
- Avant de brancher le dispositif au téléviseur, veiller à effectuer une copie de sauvegarde des fichiers afin d'éviter toute perte ou dommage. SAMSUNG ne saurait être tenue responsable des dommages aux fichiers ou de perte de données.
- Branchez un USB HDD au port dédié, le port **USB (HDD)**.
- Ne débranchez pas le dispositif USB pendant son chargement.
- Plus la résolution de l'image est élevée, plus elle prend du temps à s'afficher à l'écran.
- La résolution JPEG maximale prise en charge est 15 360 X 8 640 pixels.
- Le message « Le format de fichier ne peut pas être pris en charge » s'affiche.
- Si la clé de tri est l'affichage de base, chaque dossier peut afficher jusqu'à 1 000 fichiers.
- Les fichiers MP3 protégés par DRM, téléchargés de sites payants, ne peuvent être lus. La gestion des droits numériques (DRM) est une technologie qui soutient la création, la distribution et la gestion du contenu de façon intégrée et globale, notamment par la protection des droits et intérêts des fournisseurs de contenu, la prévention de la copie illégale du contenu, ainsi que la gestion de la facturation et des règlements.
- Si plus de deux dispositifs PTP sont branchés, vous ne pouvez en utiliser qu'un seul à la fois.
- Si plus de deux dispositifs à mémoire MSC sont branchés, il se peut que certains ne soient pas détectés. Les dispositifs USB très énergivores (plus de 500 mA ou 5 V) pourraient ne pas être pris en charge.
- En cas de surcharge, un message d'avertissement s'affiche pendant le branchement ou l'utilisation d'un appareil USB, l'appareil pourrait ne pas être reconnu ou ne pas fonctionner correctement.
- Si le téléviseur ne reçoit aucune donnée durant la période fixée à partir de l'option **Délai protect. auto.**, l'écran de veille sera lancé.
- Le mode d'économie d'énergie de certains disques durs externes peut être activé automatiquement lorsqu'ils sont branchés au téléviseur.
- Si un câble de rallonge USB est utilisé, l'appareil USB pourrait ne pas être reconnu ou les fichiers sur l'appareil pourraient ne pas être lus.
- Si le dispositif USB branché au téléviseur n'est pas reconnu, la liste des fichiers dans le dispositif est corrompue ou qu'un fichier dans la liste n'est pas lu, branchez le dispositif USB à un ordinateur, formatez-le et vérifiez la connexion.
- Si un fichier supprimé sur l'ordinateur est toujours présent lorsque vous exécutez la fonction Media Play, supprimez le fichier de façon permanente sur l'ordinateur à l'aide de l'option « Vider la corbeille ».



## Page-écran

Déplacez-vous au fichier voulu à l'aide des touches haut/bas/droite/gauche puis appuyez sur la touche ENTER  ou  (Play). Le fichier est lu.

 Prend en charge les options **Afficher les app.** et **Accueil** dans la page d'accueil **Media Play**.







Information : Vous pouvez vérifier le nom du fichier sélectionné et le nombre de fichiers et de pages.



Section de classement de la liste : Affiche le critère de classement.

Le critère de classement varie en fonction du contenu.

Section Liste des fichiers : Vous pouvez confirmer les fichiers et groupes de fichiers classés par catégories.

Touches de fonction

-  Rouge (**Changer d'app.**): Permet de sélectionner un appareil branché.
-  Verte (**Préférence**): Spécifie la préférence pour le fichier. (Non pris en charge en affichage de base)
-  Jaune (**Sélectionner**): Sélectionne plusieurs fichiers à partir d'une liste. Les fichiers sélectionnés sont marqués d'un symbole.
-  Bleu (**Tri**): Sélectionne la liste de classement.
-  **Outils**: Permet d'afficher le menu d'options.

 Utilisez la touche  (REW) ou  (FF) pour afficher la page suivante ou précédente de la liste des fichiers.

## Vidéos

### Lecture d'un fichier vidéo

1. Appuyez sur la touche  ou  pour sélectionner **Vidéos**, puis sur ENTER  dans le menu **Media Play**.
2. Appuyez sur la touche /// pour choisir la vidéo dans la liste des fichiers.
3. Appuyez sur la touche ENTER  ou sur la touche  (Lecture).
  - Le fichier sélectionné est affiché en tête de liste avec sa durée de lecture.
  - Si la durée de la vidéo est inconnue, la durée de lecture et la barre de progression ne sont pas affichées.
  - Pendant la lecture vidéo, vous pouvez faire une recherche à l'aide des touches  et .

 Dans ce mode, vous pouvez regarder des séquences cinématographiques d'un jeu, mais vous ne pouvez pas faire jouer le jeu.

- Formats de sous-titre pris en charge

Nom	Extension de fichier	Format
MPEG-4 time-based text	.txt	XML
SAMI	.smi	HTML
SubRip	.srt	à chaînes
SubViewer	.sub	à chaînes
Micro DVD	.sub ou .txt	à chaînes

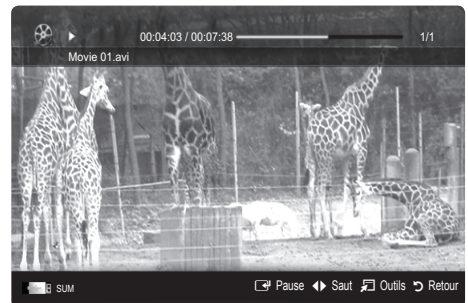

# Fonctions avancées

- Formats vidéo compatibles

Extension de fichier	Contenant	Codec Vidéo	Résolution	Fréquence de trames (image/sec)	Débit binaire (Mbps)	Compression / décompression audio
*.avi *.mkv	AVI MKV	Divx 3.11 / 4.x / 5.1 / 6.0	1920x1080	6 ~ 30	8	MP3 / AC3 / LPCM / ADPCM / DTS Core
		XviD	1920x1080	6 ~ 30	8	
		H.264 BP / MP / HP	1920x1080	6 ~ 30	25	
		MPEG4 SP / ASP	1920x1080	6 ~ 30	8	
*.asf	ASF	Divx 3.11 / 4.x / 5.1 / 6.0	1920x1080	6 ~ 30	8	MP3 / AC3 / LPCM / ADPCM / WMA
		XviD	1920x1080	6 ~ 30	8	
		H.264 BP / MP / HP	1920x1080	6 ~ 30	25	
		MPEG4 SP / ASP	1920x1080	6 ~ 30	8	
*.wmv	ASF	Window Media Video v9	1920x1080	6 ~ 30	25	WMA
*.mp4	MP4	H.264 BP / MP / HP	1920x1080	6 ~ 30	25	MP3 / ADPCM / AAC
		MPEG4 SP / ASP	1920x1080	6 ~ 30	8	
		XVID	1920x1080	6 ~ 30	8	
*.3gp	3GPP	H.264 BP / MP / HP	1920x1080	6 ~ 30	25	ADPCM / AAC / HE-AAC
		MPEG4 SP / ASP	1920x1080	6 ~ 30	8	
*.vro	VRO VOB	MPEG1	1920x1080	24 / 25 / 30	30	AC3 / MPEG / LPCM
		MPEG2	1920x1080	24 / 25 / 30	30	
*.mpg *.mpeg	PS	MPEG1	1920x1080	24 / 25 / 30	30	AC3 / MPEG / LPCM / AAC
		MPEG2	1920x1080	24 / 25 / 30	30	
		H.264	1920x1080	6 ~ 30	25	
*.ts *.tp *.trp	TS	MPEG2	1920x1080	24 / 25 / 30	30	AC3 / AAC / MP3 / DD+ / HE-AAC
		H.264	1920x1080	6 ~ 30	25	
		VC1	1920x1080	6 ~ 30	25	

## Autres restrictions



### REMARQUE

- Si un problème survient avec le contenu d'un codec, le codec ne sera pas pris en charge.
- Si l'information sur un conteneur est incorrecte et que le fichier reçoit une erreur, le conteneur ne pourra pas être lu correctement.
- Il pourrait ne pas y avoir de son ou d'image si le contenu a une fréquence de trames ou un débit binaire standard plus élevé que les images/sec compatibles données dans le tableau ci-dessus.
- Si le tableau d'index reçoit une erreur, la fonction Recherche (Saut) n'est pas prise en charge.

Décodeur vidéo	Décodeur audio
<ul style="list-style-type: none"> <li>• Prend en charge jusqu'à H.264, Niveau 4.1</li> <li>• H.264 FMO / ASO / RS, VC1 SP / MP / AP L4 et AVCHD ne sont pas pris en charge.</li> <li>• GMC n'est pas pris en charge.</li> <li>• Le H.263 n'est pas pris en charge.</li> </ul>	<ul style="list-style-type: none"> <li>• Prend en charge jusqu'à WMA 7, 8, 9, STD</li> <li>• WMA 9 PRO ne prend pas en charge 2 chaînes de plus que multicanaux ou l'audio sans perte.</li> <li>• Le taux d'échantillonnage WMA 22050Hz mono n'est pas pris en charge.</li> </ul>

### Lecture d'un film en continu (reprendre la lecture)

Si vous quittez la fonction de lecture d'un film, vous pourrez en reprendre le visionnement au moment où il s'est arrêté.

1. Appuyez sur la touche ◀ ou ▶ pour sélectionner dans la liste des fichiers celui que vous souhaitez lire en continu.
2. Appuyez sur la touche ▶ (Lecture) / ENTER [↵].
3. Appuyez sur la touche bleue pour sélectionner **Lecture continue** (Reprendre la lecture). La lecture du film reprend à l'endroit où il a été arrêté.
  - ✎ La touche bleue est disponible lorsque vous reprenez une lecture.
  - ✎ Si la fonction **Rappel lecture cont. Film** a été **On** dans le menu **Paramètres**, un message éclair s'affiche lorsque vous reprenez la lecture du film.



## Musique

### Lecture musicale

1. Appuyez sur la touche ◀ ou ▶ pour sélectionner **Musique**, puis sur ENTER [↵] dans le menu **Media Play**.
2. Appuyez sur la touche ◀/▶/▲/▼ pour choisir le fichier musical dans la liste des fichiers.
3. Appuyez sur la touche ENTER [↵] ou sur la touche ▶ (Lecture).
  - Pendant la lecture de fichiers musicaux, vous pouvez faire une recherche à l'aide des touches ◀ et ▶.
  - Les touches ◀◀ (REW) et ▶▶ (FF) ne fonctionnent pas pendant la lecture.

✎ N'affiche que les fichiers dont les extensions sont MP3 et PCM. Les fichiers comportant d'autres extensions ne sont pas affichés, même s'ils sont mémorisés sur le même dispositif USB.

✎ Si le son semble anormal pendant la lecture de fichiers MP3, réglez les options **Égaliseur** du menu **Son**. (Un fichier MP3 surmodulé peut être à l'origine des problèmes sonores)

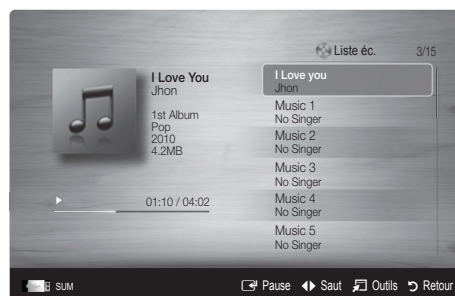

## Photos

### Lecture d'une photo (ou d'un Diaporama)

1. Appuyez sur la touche ◀ ou ▶ pour sélectionner **Photos**, puis sur ENTER [↵] dans le menu **Media Play**.
2. Appuyez sur la touche ◀/▶/▲/▼ pour choisir le fichier photo dans la liste des fichiers.
3. Appuyez sur la touche ENTER [↵] ou sur la touche ▶ (Lecture).
  - Pendant l'affichage d'une photo, appuyez sur la touche ▶ (Lecture) / ENTER [↵] de la télécommande pour lancer le diaporama.
  - Tous les fichiers de la section Liste des fichiers feront partie du diaporama.
  - Pendant le diaporama, les fichiers s'affichent dans l'ordre.

✎ Il est possible de lire les fichiers musicaux automatiquement au cours du diaporama si la fonction **Musique de fond** est à **On**.

✎ Il est impossible de modifier le **Mode mus. de fond** avant la fin du téléchargement de la musique de fond.



# Fonctions avancées

## Lecture de plusieurs fichiers

### Lecture des fichiers vidéo/musicaux/photos sélectionnés

1. Appuyez sur la touche jaune pour choisir la vidéo dans la liste des fichiers.
2. Répétez la procédure ci-dessus pour choisir plusieurs fichiers.

#### REMARQUE

- Le symbole ✓ s'affiche à la gauche des fichiers choisis.
- Appuyez sur la touche jaune pour annuler la sélection.
- Pour désélectionner tous les fichiers sélectionnés, appuyez sur la touche **TOOLS** et choisissez **Désélect. Tout**.

3. Appuyez sur la touche **TOOLS** et sélectionnez **Lire contenu sélect..**



### Lecture d'un groupe de fichiers vidéo/musicaux/photos

1. Déplacez-vous sur n'importe quel fichier dans le groupe désiré lorsque la liste de fichiers est affichée.
2. Appuyez sur la touche **TOOLS** et sélectionnez **Lire groupe courant..**

## Fonctions supplémentaires - Media Play

### Classement de la liste de fichiers

Appuyez sur la touche bleue dans la liste de fichiers pour classer les fichiers.

Catégorie	Fonction	Vidéos	Musique	Photos
<b>Aff. de base</b>	Affiche le dossier en entier. Vous pouvez afficher la photo en sélectionnant le dossier.	▼	▼	▼
<b>Titre</b>	Les fichiers sont classés par titre, par ordre de symbole/numéro/alphabétique/spécial.	▼	▼	▼
<b>Préférence</b>	Les fichiers sont classés et affichés en ordre de préférence. Vous pouvez modifier la préférence d'un fichier à partir de la liste de fichiers en appuyant sur la touche verte.	▼	▼	▼
<b>Plus anciens</b>	Les fichiers sont classés et affichés par date à partir des plus anciens.	▼		▼
<b>Plus récents</b>	Les fichiers sont classés et affichés par date à partir des plus récents.	▼		▼
<b>Artiste</b>	Permet de classer les fichiers musicaux en ordre alphabétique de l'artiste.		▼	
<b>Album</b>	Permet de classer les fichiers musicaux en ordre alphabétique de l'album.		▼	
<b>Genre</b>	Les fichiers musicaux sont classés par genre.		▼	
<b>Ambiance</b>	Les fichiers musicaux sont classés par ambiance. Il est possible de modifier l'information relative à l'ambiance.		▼	
<b>P. mois</b>	Les photos sont classées et lues par ordre de mois.			▼

## Options du menu de lecture de Vidéo/Musique/Photos

Durant la lecture d'un fichier, appuyez sur la touche **TOOLS**.

Catégorie	Fonction	Vidéos	Musique	Photos
Titre	Vous pouvez déplacer l'autre fichier directement.	▼		
Mode de répétition	Vous pouvez lire des fichiers musicaux et des films à répétition.	▼	▼	
Image Format (Mode1 / Mode2 / Original)	Vous pouvez régler le format de l'image selon vos préférences.	▼		
Réglage de l'image	Vous pouvez régler la position de l'image. (p. 16, 17, 18)	▼		▼
Réglage du son	Vous pouvez régler le son. (p. 19, 20)	▼	▼	▼
Réglage des sous-titres	Vous pouvez ajouter des sous-titres pendant la lecture d'une vidéo. Cette fonction est disponible seulement si le fichier contenant les sous-titres a le même nom que le fichier vidéo.	▼		
Arrêter le diaporama / Dém. Diaporama	Il est possible de lancer ou d'arrêter un diaporama.			▼
Vitesse du diap.	Vous pouvez sélectionner la vitesse du diaporama pendant la lecture de ce dernier.			▼
Musique de fond	Vous pouvez choisir la musique de fond en regardant un diaporama.			▼
Zoom	Il est possible de zoomer les images en mode plein écran.			▼
Rotation	Il est possible de faire tourner les images en mode plein écran.			▼
Information	Vous pouvez consulter les informations détaillées à propos du fichier lu.	▼	▼	▼

## Paramètres

### Utilisation du menu Configuration

- **Rappel lecture cont. Film (reprendre une lecture) (On / Off)** : Sélectionnez cette fonction pour afficher le message éclair d'aide pour la lecture de film en continu.
- **Obtenir code enreg. vidéo s. dem. DivX®**: Affiche le code d'enregistrement autorisé pour le téléviseur. Branchez-vous sur le site Web DivX et ouvrez un compte personnel pour télécharger le fichier d'enregistrement VOD. L'enregistrement se confirme lorsque vous lisez l'enregistrement de vidéo sur demande à l'aide de la fonction Media Play.  
 Pour de plus amples renseignements sur la vidéo-sur-demande DivX®, visitez [www.DivX.com](http://www.DivX.com).
- **Obtenir code désact. vidéo s. dem. DivX®**: Le code de désactivation de l'enregistrement s'affiche si la vidéo sur demande DivX® n'est pas enregistrée. Si vous exécutez cette fonction sans avoir enregistré la vidéo sur demande DivX®, l'enregistrement en cours est désactivé.
- **Information**: Sélectionnez cette option pour visualiser l'information sur le dispositif branché.

# Fonctions avancées

## Anynet+

### Qu'est-ce qu'Anynet+?

Anynet+ est une fonction qui permet, à l'aide de la télécommande Samsung, de commander tous les appareils audiovisuels Samsung raccordés. Le système Anynet+ peut être utilisé uniquement avec les appareils Samsung dotés de la fonction Anynet+. Pour vérifier si un appareil Samsung en est pourvu, vérifiez la présence d'un logo Anynet+ sur celui-ci.

### Branchement à une chaîne de cinéma maison Samsung

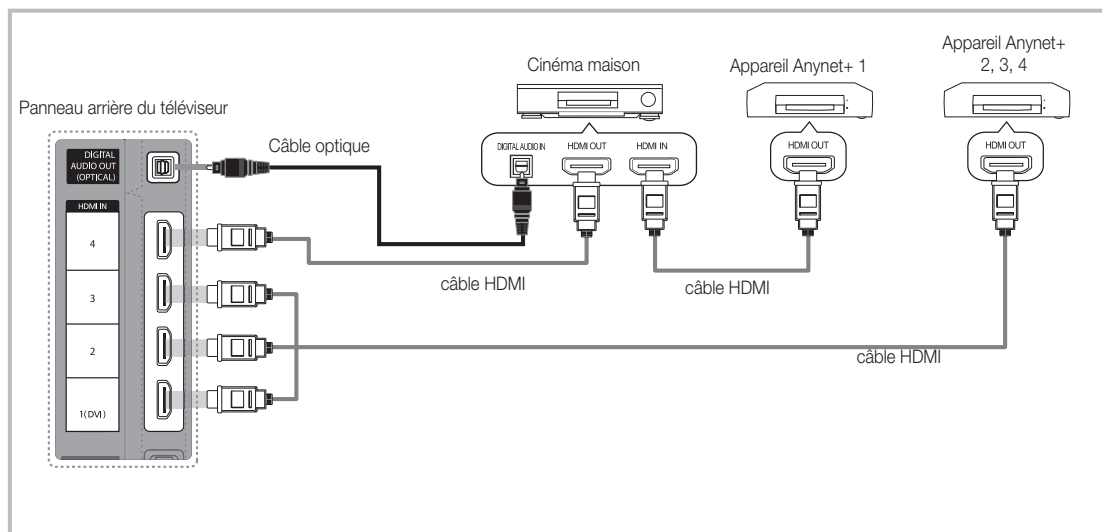

1. Raccordez la prise **HDMI IN(1(DVI), 2, 3 ou 4)** du téléviseur à la prise de sortie **HDMI OUT** de l'appareil Anynet+ correspondant à l'aide du câble HDMI.
2. Raccordez la prise **HDMI IN** du cinéma maison et la prise **HDMI OUT** de l'appareil Anynet+ correspondant à l'aide du câble HDMI.

### REMARQUE

- Branchez le câble optique entre la prise de sortie **DIGITAL AUDIO OUT (OPTICAL)** du téléviseur et la prise d'entrée audio numérique de la chaîne de cinéma maison.
- Si vous procédez au branchement ci-dessus, la prise optique n'offre que deux canaux audio. Vous entendrez du son uniquement au niveau des haut-parleurs gauche et droit avant de votre chaîne de cinéma maison et du caisson d'extrêmes graves. Pour avoir le son en 5.1 canaux, branchez la prise de sortie **DIGITAL AUDIO OUT (OPTICAL)** du récepteur DVD ou satellite (c.-à-d. l'appareil Anynet 1 ou 2) directement à l'amplificateur ou à la chaîne de cinéma maison, et non au téléviseur.
- Vous ne pouvez brancher qu'une seule chaîne de cinéma maison.
- Vous pouvez utiliser un câble HDMI pour brancher un appareil Anynet+. Certains câbles HDMI ne prennent pas en charge les fonctions Anynet+.
- Anynet+ fonctionne lorsque l'appareil audiovisuel compatible Anynet+ est en mode Veille ou Activé.
- Anynet+ prend en charge un maximum de 12 appareils audio-vidéo. Notez que vous pouvez connecter jusqu'à trois appareils de même type.

## Menu Anynet+

Le menu Anynet+ varie selon le type et l'état des appareils Anynet+ branchés au téléviseur.

Menu Anynet+	Description
<b>Regarder téléviseur</b>	Passage du mode Anynet+ au mode de télédiffusion.
<b>Liste appareils</b>	Affiche la liste des appareils Anynet+.
<b>MENU</b> (nom_appareil)	Affiche les menus des appareils branchés. Par exemple, si un enregistreur DVD est branché, le menu du disque de celui-ci s'affiche.
<b>INFO</b> (non_appareil)	Affiche les menus de lecteur des appareils branchés. Par exemple, si un enregistreur DVD est branché, le menu de lecture du disque de celui-ci s'affiche.
<b>Enregistrer:</b> (*recorder)	Lance aussitôt l'enregistrement sur l'enregistreur. (Disponible seulement pour les appareils avec fonction d'enregistrement.)
<b>Arrêter l'enregistrement:</b> (*recorder)	Arrête l'enregistrement.
<b>Récepteur</b>	Le son est émis par le récepteur.

Si plusieurs appareils d'enregistrement sont branchés, ils s'affichent comme (\*recorder). Si un seul appareil est branché, il est représenté comme suit : (\*nom\_appareil).

## Configuration de la fonction Anynet+

 MENU  → Application → Anynet+ (HDMI-CEC) → ENTER 

### ■ Configuration

**Anynet+ (HDMI-CEC) (Off / On):** Pour utiliser la fonction Anynet+, le **Anynet+ (HDMI-CEC)** doit être **On**.



 Lorsque la fonction **Anynet+ (HDMI-CEC)** est désactivée, toutes les opérations Anynet+ connexes sont désactivées.

**Arrêt automatique (Non / Oui):** Configuration d'un appareil Anynet+ pour qu'il s'arrête automatiquement à la mise hors tension du téléviseur.

 Si la fonction **Arrêt automatique** est réglée sur **Oui**, les appareils externes en marche sont mis hors tension en même temps que le téléviseur. Toutefois, si un enregistrement est en cours, l'appareil n'est pas mis hors tension.

 Il est possible qu'elle ne soit pas être activée selon l'appareil.

## ■ Permutation entre appareils Anynet+

- La liste des appareils Anynet+ branchés au téléviseur s'affiche.
  -  S'il est impossible de trouver l'appareil désiré, appuyez sur la touche rouge pour rafraîchir la liste.
- Sélectionnez un canal et appuyez sur la touche **ENTER** . Vous pouvez maintenant choisir l'appareil sélectionné.
  -  La **Liste appareils** du menu s'affiche seulement lorsque vous réglez **Anynet+ (HDMI-CEC)** à **On** dans le menu **Application**.
    - La permutation vers l'appareil sélectionné peut prendre jusqu'à deux minutes. Il n'est pas possible d'annuler l'opération de permutation.
    - Si vous avez sélectionné un appareil externe en appuyant sur la touche **SOURCE**, vous ne pouvez pas utiliser la fonction Anynet+. Assurez-vous de commuter vers l'appareil Anynet+ à l'aide de la **Liste appareils**.





# Fonctions avancées

## Enregistrement

---

Vous pouvez enregistrer une émission télévisée à l'aide d'un enregistreur Samsung.

### 1. Sélectionne **Enregistrement**.

-  Lorsque plus de deux appareils d'enregistrement sont branchés
    - Lorsque plusieurs appareils sont connectés, les appareils d'enregistrement sont indiqués. Sélectionnez l'appareil d'enregistrement voulu dans la **Liste appareils**.
  -  Lorsque l'appareil d'enregistrement n'est pas affiché, sélectionnez **Liste appareils** et appuyez sur la touche rouge pour rechercher les appareils.
- ### 2. Appuyez sur la touche **EXIT** pour quitter le menu.
-  Il est possible d'enregistrer les trains binaires source en choisissant **Enregistrer**: (device\_name).
  -  Appuyez sur la touche  (REC) pour enregistrer ce que vous écoutez présentement. Si vous regardez une vidéo sur un autre appareil, la vidéo de cet appareil est enregistrée.
  -  Avant d'enregistrer, vérifiez si la prise d'antenne est correctement branchée à l'appareil enregistreur. Pour brancher correctement une antenne à un appareil d'enregistrement, consultez le guide d'utilisation de l'appareil.





## Écoute par l'intermédiaire d'un récepteur

---

Il est à présent possible d'écouter le son par l'intermédiaire d'un récepteur (par ex., cinéma maison) au lieu des **Haut-parleur TV**.

### 1. Sélectionnez **Récepteur** et **On**.

### 2. Appuyez sur la touche **EXIT** pour quitter le menu.

-  Si votre récepteur ne prend en charge que le son, il peut ne pas figurer dans la liste des appareils.
  -  Le récepteur fonctionne lorsque la prise d'entrée optique est reliée à la prise de sortie optique **DIGITAL AUDIO OUT (OPTICAL)** du téléviseur.
  -  Lorsque le récepteur (p. ex., cinéma maison) est activé, il est possible d'entendre le son provenant de la prise optique du téléviseur. Lorsque le téléviseur émet des signaux numériques (air), il transmet le son en 5.1 canaux au récepteur. Lorsque la source est un composant numérique, comme un lecteur DVD, et que ce dernier est branché au téléviseur à l'aide d'un câble HDMI, seul un son deux canaux sera émis par le récepteur de la chaîne.
-  **REMARQUE**
- Vous ne pouvez commander les appareils Anynet+ qu'à l'aide de la télécommande, et non les touches du téléviseur.
  - Il est possible que la télécommande du téléviseur ne fonctionne pas dans certaines conditions. Le cas échéant, sélectionnez à nouveau l'appareil Anynet+.
  - Les fonctions Anynet+ ne fonctionnent pas avec des produits d'autres marques.



## Dépannage de la fonction Anynet+

Problème	Solution possible
Anynet+ ne fonctionne pas.	<ul style="list-style-type: none"> <li>• Vérifier si l'appareil est bien un appareil Anynet+. Le système Anynet+ ne prend en charge que les appareils Anynet+.</li> <li>• Vous ne pouvez brancher qu'un seul récepteur (cinéma maison).</li> <li>• Vérifiez si le cordon d'alimentation de l'appareil Anynet+ est bien branché.</li> <li>• Vérifiez les branchements des câbles vidéo/audio/HDMI de l'appareil Anynet+.</li> <li>• Vérifier si <b>Anynet+ (HDMI-CEC)</b> est <b>On</b> dans le menu Configuration d'Anynet+.</li> <li>• Vérifier si la télécommande est en mode TV.</li> <li>• Vérifiez si la télécommande est en mode Anynet+ compatible.</li> <li>• Anynet+ ne fonctionne pas dans certaines situations. (recherche de canaux, utilisation <b>Media Play (USB)</b> ou <b>Prêt à l'emploi</b> (mise en marche initiale), etc.)</li> <li>• Au moment du branchement ou du débranchement du câble HDMI, s'assurer d'effectuer une nouvelle détection des appareils ou de mettre le téléviseur hors tension et le redémarrer.</li> <li>• Vérifiez si la fonction Anynet+ de l'appareil Anynet+ est activée.</li> </ul>
Je souhaite lancer Anynet+.	<ul style="list-style-type: none"> <li>• Vérifiez si l'appareil Anynet+ est correctement branché au téléviseur et si le <b>Anynet+ (HDMI-CEC)</b> est réglé sur <b>On</b> dans le menu Configuration d'Anynet+.</li> <li>• Appuyez ensuite sur la touche <b>TOOLS</b> pour afficher le menu Anynet+ et sélectionner le menu désiré.</li> </ul>
Je souhaite quitter Anynet+.	<ul style="list-style-type: none"> <li>• Sélectionner <b>Regarder téléviseur</b> dans le menu Anynet+.</li> <li>• Appuyez sur la touche <b>SOURCE</b> de la télécommande du téléviseur pour sélectionner un appareil autre qu'un appareil Anynet+.</li> <li>• Appuyez sur les touches <b>▼ CH ▲</b>, <b>PRE-CH</b> et <b>FAV.CH</b> pour changer de mode au téléviseur. (Remarque : le bouton des canaux ne fonctionne que si aucun appareil à syntoniseur intégré Anynet+ n'est branché.)</li> </ul>
Le message « Connexion à l'appareil Anynet+... » s'affiche à l'écran.	<ul style="list-style-type: none"> <li>• Vous ne pouvez pas utiliser la télécommande pendant la configuration d'Anynet+ ou pour la permutation vers un mode de visionnement.</li> <li>• Utilisez la télécommande lorsque le réglage d'Anynet+ ou la permutation vers le mode de visionnement sont terminés.</li> </ul>
L'appareil Anynet+ ne fonctionne pas en mode lecture.	<ul style="list-style-type: none"> <li>• Vous ne pouvez pas utiliser la fonction lecture lorsque le mode <b>Prêt à l'emploi</b> (mise en marche initiale) est en cours d'exécution.</li> </ul>
L'appareil branché n'est pas affiché.	<ul style="list-style-type: none"> <li>• Vérifiez si l'appareil prend en charge les fonctions Anynet+.</li> <li>• Vérifier si le câble HDMI est correctement branché.</li> <li>• Vérifier si <b>Anynet+ (HDMI-CEC)</b> est <b>On</b> dans le menu Configuration d'Anynet+.</li> <li>• Rechercher les appareils Anynet+ de nouveau.</li> <li>• Seul le câble HDMI permet de brancher un appareil Anynet+. Certains câbles HDMI ne prennent pas en charge les fonctions Anynet+.</li> <li>• Répéter le balayage de détection si la connexion a été interrompue suite à une interruption de l'alimentation ou que le câble HDMI a été déconnecté.</li> </ul>
L'émission ne peut pas être enregistrée.	<ul style="list-style-type: none"> <li>• Vérifier si la prise d'antenne sur l'appareil enregistreur est branchée correctement.</li> </ul>
Le récepteur n'émet pas le son provenant du téléviseur.	<ul style="list-style-type: none"> <li>• Branchez le câble optique entre le téléviseur et le récepteur.</li> </ul>

# Autre information

## Disposition des câbles

### Installation sur support

Faites passer les fils dans l'attache de câble afin de ne pas les voir à travers le support transparent.

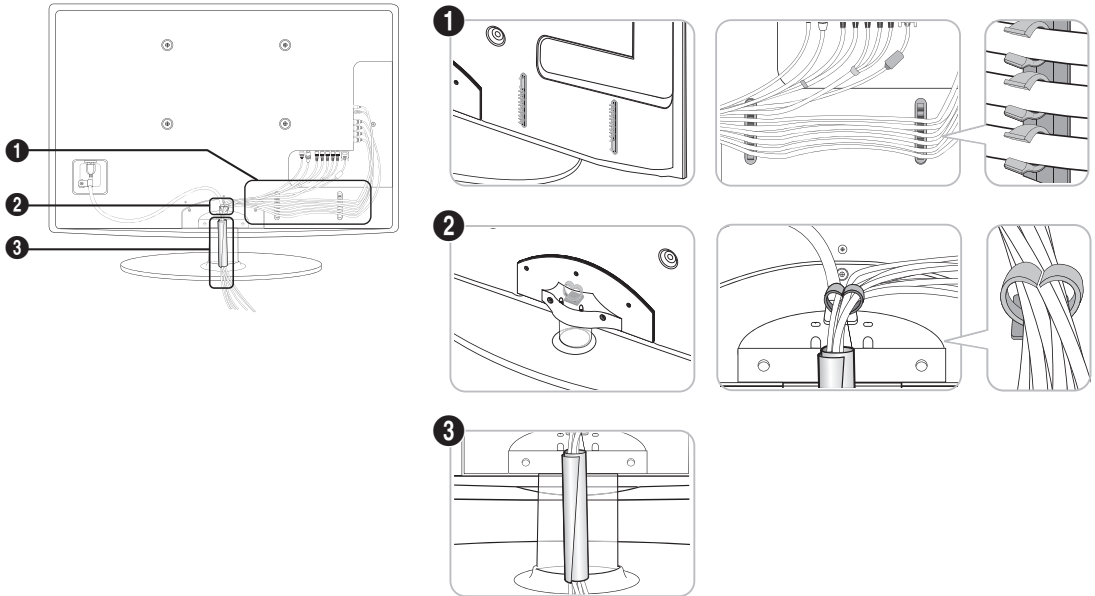

### Fixation murale

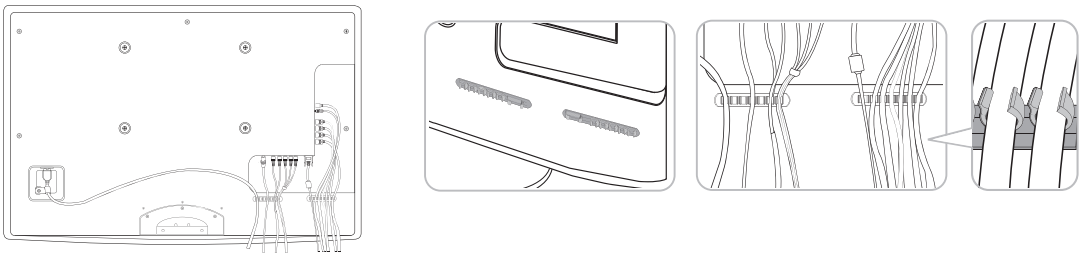

 Ne tirez pas trop fort sur les câbles lorsque vous les disposez. Cela peut causer des dommages aux bornes de connexion du produit.

### Assemblage du support d'obturation

Fixez le support d'obturation lors de l'installation du téléviseur sur un mur.

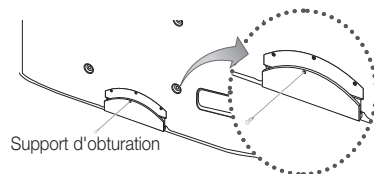

### Montage du cordon d'alimentation

Lorsque vous installez le téléviseur sur un mur, fixez le cordon d'alimentation tel qu'illustré.

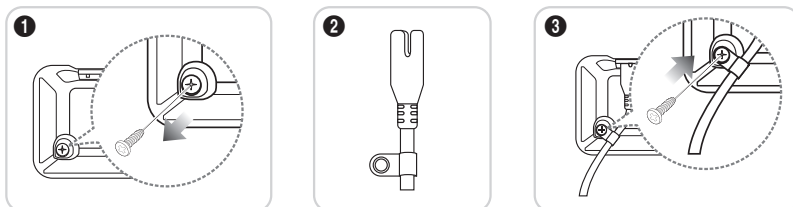

1. Retirez la vis conformément à l'illustration ci-dessus.
2. Fixez le rochet support du cordon d'alimentation sur le cordon d'alimentation.
3. Fixez le crochet support du cordon d'alimentation au téléviseur à l'aide de la vis retirée tel qu'illustré.

### Préparatifs avant l'installation du support mural

Utilisez l'anneau de support pour installer un support mural provenant d'un autre fabricant.

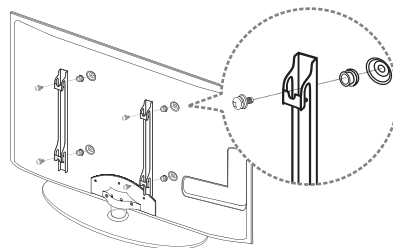

### Installation de l'ensemble de fixation murale

L'ensemble de fixation murale (vendu séparément) permet de fixer le téléviseur au mur.

Pour obtenir des instructions détaillées sur l'installation du support mural, reportez-vous aux instructions fournies avec l'ensemble. Demandez l'aide d'un technicien pour l'installer. Samsung Electronics n'est pas responsable des dommages causés à l'appareil ni des blessures si vous tentez d'installer le support vous-même.

# Autre information

## Spécifications de l'ensemble d'installation murale (VESA)

La trousse d'installation murale n'est pas incluse. Elle est vendue séparément.

Installez votre support mural sur un mur massif perpendiculaire au plancher. Pour le fixer sur d'autres types de matériaux, veuillez communiquer avec votre détaillant. Si vous l'installez au plafond ou sur un mur incliné, il risque de tomber et de causer des blessures.

### REMARQUE

- Les dimensions standard pour les ensembles de fixation murale figurent dans le tableau ci-dessous.
- Un manuel d'installation détaillée et toutes les pièces nécessaires à l'assemblage sont comprises à l'achat de l'ensemble d'installation murale.
- N'utilisez pas de vis non conformes aux spécifications de vis standard VESA.
- N'utilisez pas de vis plus longues que les dimensions standard ou non conformes aux spécifications VESA de vis standard. Des vis trop longues pourraient endommager l'intérieur du téléviseur.
- En ce qui a trait aux supports muraux non conformes aux spécifications de vis de la norme VESA, la longueur des vis peut différer selon les spécifications du support mural.
- Ne serrez pas trop les vis, cela pourrait endommager le produit ou provoquer sa chute et causer des blessures. Samsung décline toute responsabilité dans le cas où de tels accidents se produisent.
- Samsung ne saurait être tenu responsable des dommages au produit ou des blessures occasionnés par l'utilisation d'un support mural non conforme aux spécifications VESA ou non recommandé, ou si le consommateur ne suit pas les instructions d'installation du produit.
- Ne pas installer le téléviseur à un angle d'inclinaison de plus de 15 degrés.
- Il faut deux personnes pour fixer le téléviseur sur un mur.

Type de produit	pouces	Spéc. VESA (A * B)	Vis standard	Quantité
TV DEL [Ultra-Fin]	19~22	75 X 75	M4	4
	23~29	200 X 100	M8	
	32~37	200 X 200		
	40~55	400 X 400		
	56~65	600 X 400		

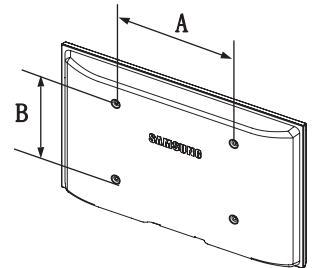

N'installez pas le support mural lorsque le téléviseur est sous tension. Il pourrait survenir des blessures corporelles causées par un choc électrique.

## Utilisation du verrou antivol Kensington

Le verrou antivol Kensington n'est pas fourni par Samsung. L'antivol Kensington est un dispositif utilisé pour fixer physiquement le système lorsqu'il est utilisé dans un endroit public. L'aspect du verrou et la méthode de verrouillage peuvent différer de l'illustration en fonction du fabricant. Consultez le manuel fourni avec le verrou Kensington pour obtenir des instructions d'utilisation supplémentaires.

Une icône "K" est présente à l'arrière du téléviseur. Un verrou Kensington se trouve à côté de l'icône "K".

Pour verrouiller l'appareil, procédez comme suit:

1. Enroulez le câble de verrouillage Kensington autour d'un objet large et fixe tel qu'un bureau ou une chaise.
2. Glissez le bout du câble auquel est attaché le verrou dans la boucle du câble de verrouillage Kensington.
3. Insérez le dispositif de verrouillage dans la fente Kensington de l'appareil ❶.
4. Fermez le verrou.

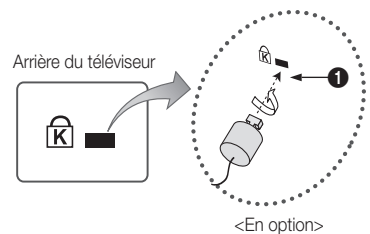

Ces instructions sont d'ordre général. Pour de plus amples informations, consultez le manuel d'utilisation fourni avec le dispositif de verrouillage.

Le dispositif de verrouillage est vendu séparément.

L'emplacement du verrou Kensington peut varier en fonction du modèle.

## Stabilisation du téléviseur par rapport au mur



**Mise en garde:** Le fait de tirer, de pousser ou de monter sur le téléviseur peut en provoquer la chute. Assurez-vous notamment que vos enfants ne se suspendent pas au téléviseur ni le déséquilibrent, car il pourrait basculer et causer des blessures sérieuses ou un décès. Suivez toutes les mesures de sécurité indiquées dans la brochure de votre téléviseur. Pour une stabilité et une sécurité accrues, vous pouvez acheter et installer un dispositif anti-chute tel que décrit ci-dessous.

### Dispositif de retenue pour téléviseur (vendu séparément)

Les pièces ci-dessous sont incluses dans l'ensemble du dispositif de retenue pour téléviseur. De plus, vous aurez besoin d'une vis à bois, d'une vis et d'une cheville Molly ou d'un autre type de vis convenant à l'armoire ou au mur auquel vous avez l'intention de fixer le cordon du dispositif de retenue. Nous recommandons l'utilisation d'une vis à bois M4xL20.



Support pour téléviseur (BN96-15753A)



Vis (M8 X L19)

### Installation du dispositif de retenue

- Retirez la vis fixée à l'arrière de votre téléviseur, puis reliez le dispositif de retenue à ce dernier à l'aide de la vis incluse dans l'ensemble du dispositif qui convient à votre appareil.
  - Veillez à utiliser uniquement la vis fournie appropriée. Si vous utilisez une vis différente, vous risquez d'endommager votre téléviseur.

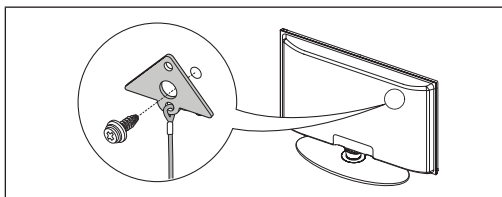

- Vissez fermement la vis que vous avez fournie (taille M4xL20 ou similaire) à l'armoire ou au mur sur lequel le téléviseur doit être installé.
  - Si vous vissez la vis dans un mur, il est préférable qu'elle pénètre dans un montant. Si cela est impossible, utilisez une cheville Molly pour ancrer la vis.
- Attachez le cordon du dispositif de retenue à la vis fixée au mur ou à l'armoire afin d'immobiliser le téléviseur. Voir les illustrations ci-dessous.
  - Installez le téléviseur à proximité du mur de manière qu'il ne se renverse pas.
  - Lorsque vous attachez le cordon du dispositif au mur, fixez-le de manière qu'il soit parallèle au sol ou incliné vers le bas pour des raisons de sécurité.
  - Vérifiez le cordon à l'occasion pour vous assurer qu'il est bien fixé.
  - Avant de déplacer le téléviseur, détachez d'abord le cordon.

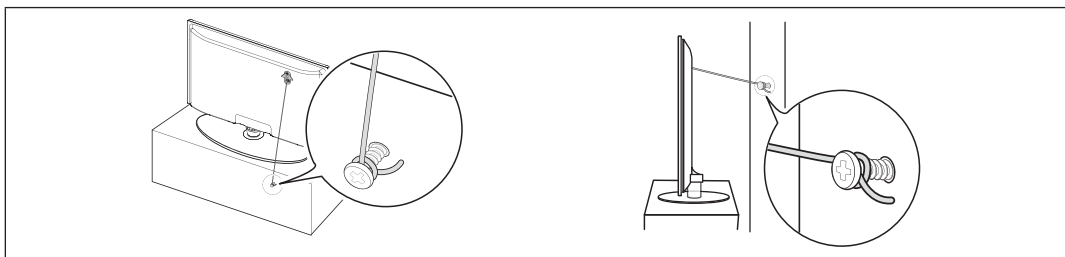

- Vérifiez l'état des connexions. Vérifiez périodiquement les points d'ancrage afin de détecter tout signe de fatigue ou de bris. En cas de doute au sujet des points d'ancrage, communiquez avec un installateur professionnel.

**Pour acheter le dispositif de retenue pour téléviseur, communiquez avec le centre de service à la clientèle SAMSUNG.**

- Aux États-Unis: 1-800-SAMSUNG (1-800-726-7864)
- Au Canada: 1-800-SAMSUNG (1-800-726-7864)

# Autre information

## Dépannage

Si le téléviseur semble éprouver un problème, essayez d'abord de le corriger à l'aide de la présente liste des problèmes et solutions possibles. Si aucun de ces conseils de dépannage ne fonctionne, consultez le site « [www.samsung.com](http://www.samsung.com) », puis cliquez sur Assistance ou communiquez avec le service à la clientèle de Samsung en composant le 1-800-SAMSUNG.

Problèmes	Solutions et explications
Image médiocre	Procédez d'abord au <b>Essai d'image</b> pour confirmer que votre téléviseur affiche correctement l'image d'essai. (allez à MENU - <b>Support technique - Autodiagnostic - Essai d'image</b> ) (p. 24) Si l'image d'essai s'affiche correctement, le problème d'image peut être causé par la source ou le signal.
L'image du téléviseur n'est pas aussi belle qu'en magasin.	<ul style="list-style-type: none"> <li>• Si vous avez un câblosélecteur ou un récepteur satellite analogique, procurez-vous un récepteur numérique HD. Utilisez des câbles HDMI ou composantes pour obtenir une image de qualité HD (haute définition).</li> <li>• Abonnés au câble ou au satellite : Essayez les canaux HD de l'attribution des canaux.</li> <li>• Antenne: Essayez les canaux HD après exécution de la programmation automatique. <ul style="list-style-type: none"> <li>☞ De nombreux canaux HD sont soumis à une interpolation à partir du contenu SD (définition standard).</li> </ul> </li> <li>• Réglez la résolution de sortie vidéo du câblosélecteur ou récepteur satellite à 1080i ou 720p.</li> </ul>
L'image est déformée: erreur macrobloc, petit bloc, points, effet d'escalier.	<ul style="list-style-type: none"> <li>• La compression du contenu vidéo peut causer une déformation de l'image, surtout lorsque les mouvements sont rapides, comme dans les films de sport et d'action.</li> <li>• Un signal faible peut causer une déformation de l'image. Il ne s'agit pas d'un problème du téléviseur.</li> <li>• L'utilisation de téléphones cellulaires à proximité de téléviseurs analogiques ou numériques (jusqu'à une distance de 1 m) peut causer des parasites à l'écran.</li> </ul>
Les couleurs sont faussées ou absentes.	<ul style="list-style-type: none"> <li>• Si vous avez une connexion avec des câbles composantes, assurez-vous que les câbles sont branchés aux prises correspondantes. Des connexions incorrectes ou lâches peuvent causer des problèmes de couleur ou une absence d'image.</li> </ul>
Couleurs ou luminosité médiocres.	<ul style="list-style-type: none"> <li>• Réglez les options <b>Image</b> dans le menu du téléviseur. (Allez à mode <b>Image / Couleur / Luminosité / Netteté</b>) (p. 16)</li> <li>• Réglez l'option <b>Écon. Énergie</b> dans le menu du téléviseur. (allez à MENU – <b>Image – Solution Eco – Écon. énergie</b>) (p. 16)</li> <li>• Essayez de réinitialiser l'image pour voir les réglages d'image par défaut. (Allez à MENU - <b>Image - Réinitialisation de l'image</b>) (p. 18)</li> </ul>
Ligne pointillée sur le bord de l'écran.	<ul style="list-style-type: none"> <li>• Si la taille de l'image est réglée à <b>Plein écran</b>, passez à <b>16:9</b> (p. 17).</li> <li>• Modifiez la résolution du câblosélecteur ou récepteur satellite.</li> </ul>
L'image est en noir et blanc.	<ul style="list-style-type: none"> <li>• Si vous utilisez une entrée AV composite, branchez le câble vidéo (jaune) à la prise verte de l'entrée composante 1 du téléviseur.</li> </ul>
L'image fige ou est déformée durant les changements de canaux ou son affichage est retardé.	<ul style="list-style-type: none"> <li>• Si le téléviseur est branché à un câblosélecteur, essayez de réinitialiser ce dernier. (Rebranchez le cordon d'alimentation c.a. et attendez le redémarrage du câblosélecteur. Cela peut prendre jusqu'à 20 minutes.)</li> <li>• Réglez la résolution de sortie du câblosélecteur à 1080i ou 720p.</li> </ul>
Problème de son	Procédez d'abord au <b>Essai de son</b> pour confirmer que le son de votre téléviseur fonctionne correctement. (allez à MENU - <b>Support technique - Autodiagnostic - Essai de son</b> ) (p. 24) Si le son est parfait, le problème peut provenir de la source ou du signal.
Il n'y a pas de son ou le son est trop bas alors que le volume est réglé au maximum.	<ul style="list-style-type: none"> <li>• Vérifiez le volume de l'appareil (câblosélecteur, récepteur satellite, lecteur DVD, lecteur Blu-ray, etc.) branché à votre téléviseur.</li> </ul>
L'image est bonne, mais pas de son.	<ul style="list-style-type: none"> <li>• Réglez l'option <b>Sélect. le haut-parleur</b> à <b>Haut-parleur TV</b> dans le menu <b>Son</b>. (p. 20)</li> <li>• Si vous utilisez un appareil externe, assurez-vous que les câbles audio sont connectés aux bonnes prises d'entrée audio du téléviseur.</li> <li>• Si vous utilisez un appareil externe, vérifiez l'option de sortie audio de l'appareil (p. ex., vous devrez peut-être modifier l'option audio de votre câblosélecteur à HDMI si un câble HDMI est branché à votre téléviseur.)</li> <li>• Si vous utilisez un câble DVI à HDMI, un câble audio distinct est nécessaire.</li> <li>• Si votre téléviseur est doté d'une prise pour casque d'écoute, assurez-vous que rien n'y est branché.</li> <li>• Réinitialisez l'appareil connecté en branchant à nouveau son cordon d'alimentation.</li> </ul>
Les haut-parleurs émettent des bruits inappropriés.	<ul style="list-style-type: none"> <li>• Vérifiez le branchement des câbles. Assurez-vous qu'un câble vidéo n'est pas branché à une entrée audio.</li> <li>• Si le téléviseur est branché à une antenne ou un câblosélecteur, vérifiez l'intensité du signal. Un signal faible peut causer une distorsion sonore.</li> <li>• Procédez à l'essai de son tel qu'expliqué ci-dessus.</li> </ul>
Pas d'image	
Le téléviseur ne s'allume pas.	<ul style="list-style-type: none"> <li>• Assurez-vous que le cordon d'alimentation c.a. est bien branché à la prise de courant murale et au téléviseur.</li> <li>• Assurez-vous que la prise de courant murale est sous tension.</li> <li>• Appuyez sur la touche <b>POWER</b> du téléviseur pour vous assurer que la télécommande fonctionne correctement. Si le téléviseur s'allume, reportez-vous à la section « La télécommande ne fonctionne pas » ci-dessous.</li> </ul>

Problèmes	Solutions et explications
Le téléviseur s'éteint automatiquement.	<ul style="list-style-type: none"> <li>Assurez-vous que le réglage <b>Mise en veille</b> est à <b>Off</b> dans le menu <b>Configuration</b> (p. 21).</li> <li>Si votre PC est branché au téléviseur, vérifiez les réglages de mise sous tension de ce dernier.</li> <li>Assurez-vous que le cordon d'alimentation c.a. est bien branché à la prise de courant murale et au téléviseur.</li> <li>Lorsque vous regardez la télévision à partir d'une connexion par câble ou antenne, le téléviseur s'éteint automatiquement après de 10 à 15 minutes s'il ne reçoit aucun signal.</li> </ul>
Il n'y a pas d'image.	<ul style="list-style-type: none"> <li>Vérifiez les connexions (débranchez puis branchez à nouveau tous les câbles du téléviseur et des appareils externes).</li> <li>Réglez la sortie vidéo de votre appareil externe (câblosélecteur, récepteur satellite, lecteur DVD, lecteur Blu-ray, etc.) afin qu'elle corresponde aux connexions à l'entrée du téléviseur. Par exemple, si l'appareil externe a une sortie HDMI, il faut le brancher à une entrée HDMI de la télé.</li> <li>Assurez-vous que les appareils branchés sont sous tension.</li> <li>Assurez-vous de choisir la source appropriée du téléviseur en appuyant sur la touche <b>SOURCE</b> de la télécommande.</li> <li>Réinitialisez l'appareil connecté en branchant à nouveau son cordon d'alimentation.</li> </ul>
<b>Connexion RF (câble/antenne)</b>	
Le téléviseur ne reçoit pas tous les canaux.	<ul style="list-style-type: none"> <li>Assurez-vous que le câble coaxial est bien branché.</li> <li>Essayez l'option <b>Prog. auto</b> pour ajouter les canaux disponibles à la liste des canaux. Allez à <b>MENU - Canal - Prog. auto</b>, puis sélectionnez <b>Auto</b> et assurez-vous que le type de signal de câble approprié est choisi dans le menu. Il existe trois options : (<b>STD</b>, <b>HRC</b> et <b>IRC</b>) (p. 15)</li> <li>Vérifiez si l'antenne est bien positionnée.</li> </ul>
Pas de sous-titres aux canaux numériques.	<ul style="list-style-type: none"> <li>Vérifiez le menu de configuration des sous-titres. Essayez de modifier le mode <b>Mode ss-titres codés Service1</b> à <b>CC1</b> (p. 23).</li> <li>Il est possible que certains canaux n'aient pas de sous-titres.</li> </ul>
L'image est déformée: erreur macrobloc, petit bloc, points, effet d'escalier.	<ul style="list-style-type: none"> <li>La compression du contenu vidéo peut causer une déformation de l'image, surtout lorsque les mouvements sont rapides, comme dans les films de sport et d'action.</li> <li>Un signal faible peut causer une déformation de l'image. Il ne s'agit pas d'un problème du téléviseur.</li> </ul>
<b>Connexion au PC</b>	
Le message « Mode non disponible » s'affiche.	<ul style="list-style-type: none"> <li>Réglez la résolution de sortie de votre PC de façon qu'elle corresponde aux résolutions prises en charge par le téléviseur (p. 12).</li> </ul>
« PC » figure toujours dans la liste source même lorsqu'il n'est pas branché.	<ul style="list-style-type: none"> <li>Cela est normal; PC figure toujours dans la liste source même lorsqu'il n'est pas branché.</li> </ul>
L'image est bonne, mais pas de son.	<ul style="list-style-type: none"> <li>Si vous avez connecté le PC à l'aide d'un câble HDMI, vérifiez le réglage de sortie audio de votre PC.</li> </ul>
<b>Autres</b>	
Défilement de barres horizontales mauves et vertes et bourdonnement provenant des haut-parleurs du téléviseur avec connexion par câble composantes.	<ul style="list-style-type: none"> <li>Débranchez les connexions audio gauche et droite du boîtier numérique. Si le bourdonnement s'arrête, cela indique que le boîtier est défectueux. Remplacez les câbles vidéo composantes par un câble HDMI.</li> </ul>
L'image ne s'affiche en mode plein écran.	<ul style="list-style-type: none"> <li>Des barres noires apparaissent de chaque côté de l'image des canaux HD durant l'affichage d'un contenu SD (4:3) soumis à une interpolation.</li> <li>Des barres noires dans le haut et le bas de l'image apparaissent dans les films dont les rapports de forme sont différents de ceux du téléviseur.</li> <li>Réglez l'option de taille de l'image de votre appareil externe ou téléviseur au plein écran.</li> </ul>
La télécommande ne fonctionne pas.	<ul style="list-style-type: none"> <li>Remplacez les piles de la télécommande en vérifiant la polarité appropriée (+/-).</li> <li>Nettoyez la fenêtre de transmission de la télécommande.</li> <li>Essayez de pointer la télécommande directement vers le téléviseur d'une distance de 1,5 à 1,8 m.</li> </ul>
La télécommande du câblosélecteur ou récepteur numérique ne commande pas la mise sous tension ou la mise hors tension du téléviseur, ou ne règle pas le volume.	<ul style="list-style-type: none"> <li>Consultez le guide d'utilisation du câblosélecteur ou récepteur satellite pour obtenir le code de téléviseur SAMSUNG.</li> </ul>
Le message « Mode non disponible » s'affiche.	<ul style="list-style-type: none"> <li>Vérifiez la résolution prise en charge par le téléviseur et réglez la résolution de sortie de l'appareil externe en conséquence. Consultez les réglages des résolutions à la page 12 du présent guide.</li> </ul>
L'option <b>Sous-titres</b> dans le menu du téléviseur est grisée.	<ul style="list-style-type: none"> <li>Il est impossible de sélectionner l'option <b>Sous-titres</b> dans le menu du téléviseur si ce dernier est branché au moyen d'un câble HDMI ou composantes (p. 23).</li> <li>L'option <b>Sous-titres</b> doit être activée sur l'appareil externe (p. 23).</li> </ul>
Le téléviseur dégage une odeur de plastique.	<ul style="list-style-type: none"> <li>Cette odeur est normale et disparaîtra avec le temps.</li> </ul>
L'option <b>Info. sur signal</b> du téléviseur n'est pas disponible dans le menu Self Essai d'autodiagnostic.	<ul style="list-style-type: none"> <li>Cette option n'est offerte qu'avec les canaux numériques et une antenne / RF / câble coaxial) (p. 24).</li> </ul>

# Autre information

Problèmes	Solutions et explications
Le téléviseur est incliné d'un côté.	<ul style="list-style-type: none"> <li>Retirez le pied du téléviseur et assemblez-le de nouveau.</li> </ul>
Le menu des canaux est grisé (non disponible).	<ul style="list-style-type: none"> <li>Le menu <b>Chaîne</b> n'est disponible que lorsque la source du téléviseur est sélectionnée.</li> </ul>
Vos réglages sont perdus après 30 minutes ou chaque fois que le téléviseur est éteint.	<ul style="list-style-type: none"> <li>Si le téléviseur est réglé au mode <b>Démo magasin</b>, il réinitialise les réglages du son et de l'image toutes les 30 minutes. Passez du mode <b>Démo magasin</b> au mode <b>Util. à domicile</b> dans la procédure <b>Prêt à l'emploi</b>. Appuyez sur la touche <b>SOURCE</b> pour sélectionner le mode <b>TV</b> et allez à <b>MENU</b> → <b>Configuration</b> → <b>Prêt -à-l'emploi</b> → <b>ENTER</b>  (p. 8).</li> </ul>
Perte intermittente du son ou de l'image.	<ul style="list-style-type: none"> <li>Vérifiez les connexions des câbles et refaites les branchements.</li> <li>La perte du son ou de l'image peut être causée par l'utilisation de câbles trop rigides ou trop épais. Assurez-vous que les câbles sont suffisamment souples pour une utilisation à long terme. Pour la fixation murale, nous recommandons l'utilisation de câbles avec des connecteurs à 90 degrés.</li> </ul>
Vous remarquez de petites particules en examinant minutieusement le bord du cadre entourant l'écran du téléviseur.	<ul style="list-style-type: none"> <li>Cela fait partie de la conception du produit et ne constitue pas un défaut.</li> </ul>
L'image ne s'affiche en mode plein écran.	<ul style="list-style-type: none"> <li>Des barres noires apparaissent de chaque côté de l'image des canaux HD durant l'affichage d'un contenu SD (4:3) soumis à une interpolation.</li> <li>Des barres noires dans le haut et le bas de l'image apparaissent dans les films dont les rapports de forme sont différents de ceux du téléviseur.</li> <li>Réglez l'option de taille de l'image de votre appareil externe ou téléviseur au plein écran.</li> </ul>
Le menu <b>ISI</b> n'est pas disponible.	<ul style="list-style-type: none"> <li>La fonction <b>ISI</b> est disponible seulement lorsque vous utilisez une source HDMI, PC ou composante.</li> </ul>
Une bannière publicitaire interne du téléviseur (POP) apparaît à l'écran.	<ul style="list-style-type: none"> <li>Sélectionnez l'option <b>Util. à domicile</b> à partir du mode <b>Prêt à l'emploi</b>. Pour de plus amples détails, reportez-vous à la section <b>Prêt à l'emploi</b> (p. 8).</li> </ul>

 Cet écran TFT DEL utilise un affichage constitué de pixels secondaires dont la production exige une technologie perfectionnée. Il se peut toutefois que certains pixels s'assombrissent ou soient plus lumineux à l'écran. Ce phénomène n'a aucune incidence sur la performance de l'appareil.

## Licence



Fabriqué sous licence de Dolby Laboratories. Dolby et le symbole double D sont des marques de commerce de Dolby Laboratories.



Manufactured under license under U.S. Patent #'s: 5,451,942; 5,956,674; 5,974,380; 5,978,762; 6,487,535 & other U.S. and worldwide patents issued & pending. DTS and the Symbol are registered trademarks. & DTS 2.0+ Digital Out and the DTS logos are trademarks of DTS, Inc. Product Includes software. © DTS, Inc. All Rights Reserved.



DivX Certified to play DivX video up to HD 1080p, including premium content.

ABOUT DIVX VIDEO: DivX® is a digital video format created by DivX, Inc. This is an official DivX Certified device that plays DivX video. Visit [www.divx.com](http://www.divx.com) for more information and software tools to convert your files into DivX video. ABOUT DIVX VIDEO-ON-DEMAND: This DivX Certified® device must be registered in order to play DivX Video-on-Demand (VOD) content. To generate the registration code, locate the DivX VOD section in the device setup menu. Go to [vod.divx.com](http://vod.divx.com) with this code to complete the registration process and learn more about DivX VOD. Pat. 7,295,673; 7,460,688; 7,519,274



### Avis de licence relative à la source libre

Dans les cas où un logiciel de source libre est utilisé, les licences relatives à la source libre sont disponibles dans le menu des produits. L'avis de licence concernant l'exploitation libre n'est rédigé qu'en anglais.



## Spécifications techniques

Résolution	1360 x 768
Facteurs environnementaux	
Température de fonctionnement	50°F à 104°F (10°C à 40°C)
Niveau d'humidité en fonctionnement	10 à 80 %, sans condensation
Température d'entreposage	-4°F à 113°F (-20°C à 45°C)
Niveau d'humidité en entreposage	5 à 95 %, sans condensation
Nom de modèle	UN32C4000
Taille de l'écran (diagonale)	81,28 cm (31,5 pouces en diagonale)
Son (sortie)	10 W x 2
Dimensions (L x P x H)	30.5 X 1.2 X 19.4 pouces
Boîtier	(774.6 X 29.9 X 491.8 mm)
Avec support	30.5 X 10.0 X 21.6 pouces (774.6 X 255.0 X 549.1 mm)
Poids	
Sans support	18,5 lbs (8,4 kg)
Avec support	20,3 lbs (9,2 kg)

-  Le design et les spécifications peuvent faire l'objet de modifications sans préavis.
-  Cet appareil est un appareil numérique de catégorie B.
-  Pour les caractéristiques d'alimentation et de consommation électrique, voir l'étiquette fixée au produit.

# Autre information

## Dimensions

### ■ Vue avant / Vue latérale

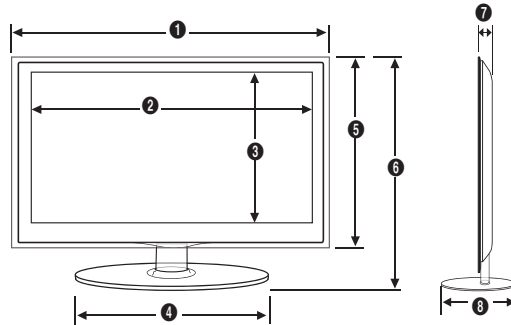

(Unité : pouce)

Nom de modèle	1	2	3	4	5	6	7	8
UN32C4000	30.5	27.5	15.5	18.4	19.4	21.6	1.2	10.0

### ■ Panneau des prises / vue arrière

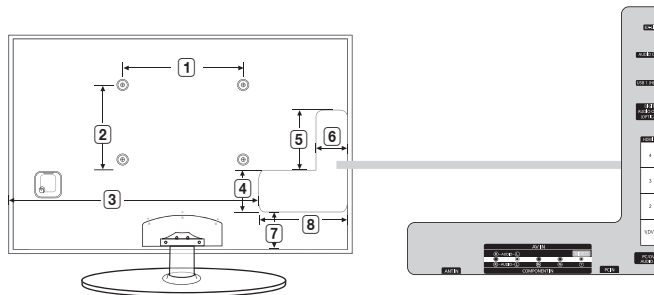

(Unité : pouce)

Nom de modèle	1	2	3	4	5	6	7	8
UN32C4000	7.9	7.9	27.6	2.8	11.1	2.9	2.6	10.3

REMARQUE: Les dessins ne sont pas nécessairement à l'échelle. Certaines dimensions pourraient être modifiées sans préavis. Vérifiez les dimensions avant d'installer votre téléviseur. Nous ne sommes pas responsables des erreurs de typographie ou d'impression.

© 2010 Samsung Electronics America, Inc

## Index

**A**

Amplification	19
Antenne	14
Anynet+	32
<b>AUDIO OUT</b>	11
Réglage Automatique	18
Réglage automatique du volume	20

**B**

Musique de fond	31
Balance G/D	19
Affichage de base	30
Piles	7
Tonalité noire	17
Support d'obturation	37
Luminosité	16

**C**

Ligature de câble	4, 36
Changer NIP	22
Menu des canaux	14
Horloge	20
Nuance coul.	17
Composantes	10
Branchement d'un PC	12
Branchement à un appareil audio	11

**D**

<b>DIGITAL AUDIO OUT</b>	11, 32
DivX® VOD	31
D-Sub	12
Dynamique	16
Contraste dynam.	17

**E**

Entrer le nom	13
Modification des canaux	15
Économiseur énergie	16
Égaliseur	19
Haut-parleur externe	20

**F**

Touche FAV. CH	7, 14
Canal favori	14
Mode Film	18
Syntonisation précise	16
Fréquence	12

**H**

HDMI	9, 32
Cinéma maison	11, 32

**I**

Installation de Space	2
-----------------------	---

**L**

Langue	23
Licence	42

**M**

Media Play	26
Mélodie	24
Transparence des menus	24
Mono	19
Musique	29

**N**

Navigation	13
------------	----

**O**

Résolution optimale	12
---------------------	----

**P**

Photos	29
Format de l'image	17, 31
Image sur image (ISI)	24
Prêt-à-l'emploi	8
Indicateur d'alimentation	6

**R**

Récepteur	34
Enregistrement	34
Télécommande	7
Mode de répétition	31
Mode RVB uniqu.	17
Rotation	31

**S**

Choisir tout	15
Autodiagnostic	24
Netteté	16
Info. sur signal	24
Veille	21
Diaporama	29
Mise à niveau du logiciel	25
Liste source	13
Sélectionner le haut-parleur	20
Spécifications techniques	43
Mode veille	6
Symboles	3

**T**

Minuterie	21
Titre	30
Outils	3
Dépannage	40
Haut-parleur du téléviseur	20

**U**

Clé USB	25, 26
---------	--------

**V**

Formats de vidéo	28
Vidéos	27
Virtual Surround	19
Volume	6

**W**

Support mural	37
Chaud	17
Équilibrage des blancs	17

***This page is intentionally  
left blank.***