

**Contact SAMSUNG WORLDWIDE**

If you have any questions or comments relating to Samsung products, please contact the SAMSUNG customer care centre.

Country	Customer Care Centre ☎	Web Site
AUSTRIA	0810 - SAMSUNG (7267864, € 0.07/min)	www.samsung.com/at
BELGIUM	02-201-24-18	www.samsung.com/be (Dutch) www.samsung.com/be_fr (French)
CZECH	800 - SAMSUNG (800-726786) Samsung Zrt., česká organizační složka, Oasis Florenc, Sokolovská394/17, 180 00, Praha 8	www.samsung.com/cz
DENMARK	70 70 19 70	www.samsung.com/dk
FINLAND	030 - 6227 515	www.samsung.com/fi
FRANCE	01 48 63 00 00	www.samsung.com/fr
GERMANY	01805 - SAMSUNG (726-7864 € 0,14/Min)	www.samsung.de
HUNGARY	06-80-SAMSUNG (726-7864)	www.samsung.com/hu
ITALIA	800-SAMSUNG (726-7864)	www.samsung.com/it
LUXEMBURG	261 03 710	www.samsung.com/lu
NETHERLANDS	0900-SAMSUNG (0900-7267864) (€ 0,10/Min)	www.samsung.com/nl
NORWAY	815-56 480	www.samsung.com/no
POLAND	0 801 1SAMSUNG (172678) 022-607-93-33	www.samsung.com/pl
PORTUGAL	80820-SAMSUNG (726-7864)	www.samsung.com/pt
SLOVAKIA	0800-SAMSUNG (726-7864)	www.samsung.com/sk
SPAIN	902 - 1 - SAMSUNG (902 172 678)	www.samsung.com/es
SWEDEN	0771 726 7864 (SAMSUNG)	www.samsung.com/se
Turkey	444 77 11	www.samsung.com/tr
U.K	0845 SAMSUNG (7267864)	www.samsung.com/uk
EIRE	0818 717100	www.samsung.com/ie
Switzerland	0848 - SAMSUNG (7267864, CHF 0.08/min)	www.samsung.com/ch www.samsung.com/ch_fr/(French)
LITHUANIA	8-800-77777	www.samsung.com/lt
LATVIA	8000-7267	www.samsung.com/lv
ESTONIA	800-7267	www.samsung.com/ee

LED TV
user manual

imagine the possibilities

Thank you for purchasing this Samsung product.
To receive more complete service, please register
your product atwww.samsung.com/register

Model _____ Serial No. _____

Figures and illustrations in this User Manual are provided for reference only and may differ from actual product appearance. Product design and specifications may be changed without notice.

Digital TV notice

1. Functionalities related to Digital TV (DVB) are only available in countries/areas where DVB-T (MPEG2 and MPEG4 AVC) digital terrestrial signals are broadcasted or where you are able to access to a compatible DVB-C (MPEG2 and MPEG4 AAC) cable-TV service. Please check with your local dealer the possibility to receive DVB-T or DVB-C signal.
2. DVB-T is the DVB European consortium standard for the broadcast transmission of digital terrestrial television and DVB-C is that for the broadcast transmission of digital TV over cable. However, some differentiated features like EPG (Electric Programme Guide), VOD (Video On Demand) and so on, are not included in this specification. So, they cannot be workable at this moment.
3. Although this TV set meets the latest DVB-T and DVB-C standards, as of [August, 2008], the compatibility with future DVB-T digital terrestrial and DVB-C digital cable broadcasts cannot be guaranteed.
4. Depending on the countries/areas where this TV set is used some cable-TV providers may charge an additional fee for such a service and you may be required to agree to terms and conditions of their business.
5. Some Digital TV functions might be unavailable in some countries or regions and DVB-C might not work correctly with some cable service providers.
6. For more information, please contact your local Samsung customer care centre.
 The reception quality of TV may be affected due to differences in broadcasting method between the countries. Please check the TV performance in the local SAMSUNG Authorized Dealer, or the Samsung Call Centre whether it can be improved by reconfiguring TV setting or not.



Still image warning

Avoid displaying still images (like jpeg picture files) or still image element (like TV programme logo, panorama or 4:3 image format, stock or news bar at screen bottom etc.) on the screen. Constant displaying of still picture can cause ghosting of LED screen, which will affect image quality. To reduce risk of this effect, please follow below recommendations:

- Avoid displaying the same TV channel for long periods.
- Always try do display any image on full screen, use TV set picture format menu for best possible match.
- Reduce brightness and contrast values to minimum required to achieve desired picture quality, exceeded values may speed up the burnout process.
- Frequently use all TV features designed to reduce image retention and screen burnout, refer to proper user manual section for details.

Securing the Installation Space

Keep the required distances between the product and other objects (e.g. walls) to ensure proper ventilation. Failing to do so may result in fire or a problem with the product due to an increase in the internal temperature of the product.

-  When using a stand or wall-mount, use parts provided by Samsung Electronics only.
 - If you use parts provided by another manufacturer, it may result in a problem with the product or an injury due to the product falling.
-  The appearance may differ depending on the product.

Installation with a stand.

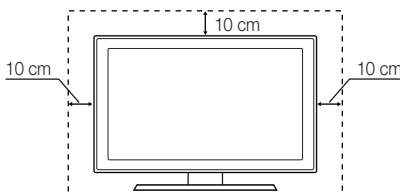

Installation with a wall-mount.

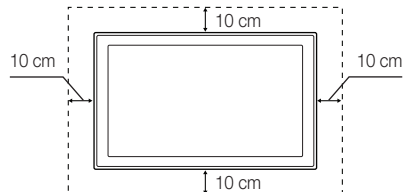

Correct Disposal of This Product (Waste Electrical & Electronic Equipment)

(Applicable in the European Union and other European countries with separate collection systems)

This marking on the product, accessories or literature indicates that the product and its electronic accessories (e.g. charger, headset, USB cable) should not be disposed of with other household waste at the end of their working life. To prevent possible harm to the environment or human health from uncontrolled waste disposal, please separate these items from other types of waste and recycle them responsibly to promote the sustainable reuse of material resources. Household users should contact either the retailer where they purchased this product, or their local government office, for details of where and how they can take these items for environmentally safe recycling. Business users should contact their supplier and check the terms and conditions of the purchase contract. This product and its electronic accessories should not be mixed with other commercial wastes for disposal.



Correct disposal of batteries in this product

(Applicable in the European Union and other European countries with separate battery return systems)

This marking on the battery, manual or packaging indicates that the batteries in this product should not be disposed of with other household waste at the end of their working life. Where marked, the chemical symbols Hg, Cd or Pb indicate that the battery contains mercury, cadmium or lead above the reference levels in EC Directive 2006/66. If batteries are not properly disposed of, these substances can cause harm to human health or the environment. To protect natural resources and to promote material reuse, please separate batteries from other types of waste and recycle them through your local, free battery return system.



Contents

Getting Started

4

- 4 Accessories
- 5 Viewing the Control Panel
- 6 Viewing the Remote Control
- 7 Connecting to an Antenna
- 7 Plug & Play (Initial Setup)

Connections

8

- 8 Connecting to an AV Device
- 9 Connecting to an Audio Device
- 10 Changing the Input Source

Basic Features

11

- 11 How to Navigate Menus
- 11 Using the **INFO** button (Now & Next guide)
- 11 Planning Your Viewing
- 13 Channel Menu
- 15 Picture Menu
- 17 Sound Menu
- 19 Setup Menu
- 21 Support Menu

Advanced Features

23

- 23 Connecting to a PC
- 24 Media Play
- 30 Anynet+

Other Information

34

- 34 Analogue Channel Teletext Feature
- 35 Assembling the Cables
- 35 Installing the Wall Mount
- 37 Anti-theft Kensington Lock
- 37 Securing the TV to the wall
- 38 Troubleshooting
- 41 Specifications
- 42 Index

Check the Symbol!



This function can be used by pressing the **TOOLS** button on the remote control.





Note



One-Touch Button

Getting Started

Accessories

-  Please make sure the following items are included with your LED TV. If any items are missing, contact your dealer.
-  The items' colours and shapes may vary depending on the models.
-  Cables not included in the package contents can be purchased separately.

- Remote Control & Batteries (AAA x 2)
- Owner's Instructions
- Warranty Card / Safety Guide (Not available in some locations)
- Cleaning Cloth
- Power Cord

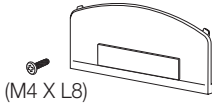

- Blanking Bracket & Screw (X1)
(26 inch model Only)



- Holder-Ring (4ea)
(26 inch model Only)



- Holder-Wire stand
(26 inch model Only)

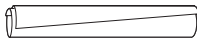

- Cable Tie



- Holder-Wire (3ea)



- AV Adapter



- Component Adapter



- SCART Adapter

UE19C4005, UE22C4005 / UE22C4015

See separate guide for installing the stand.



- Stand Base



- Stand Body

UE26C4005

See separate guide for installing the stand.

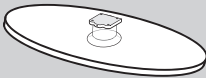

- Stand (1EA)

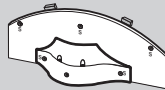

- Guide Stand (1EA)

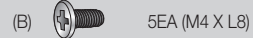

- Screws (10EA)

-  For best cable connection to this product, be sure to use cables with a maximum thickness as below:

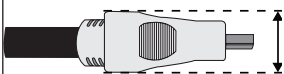



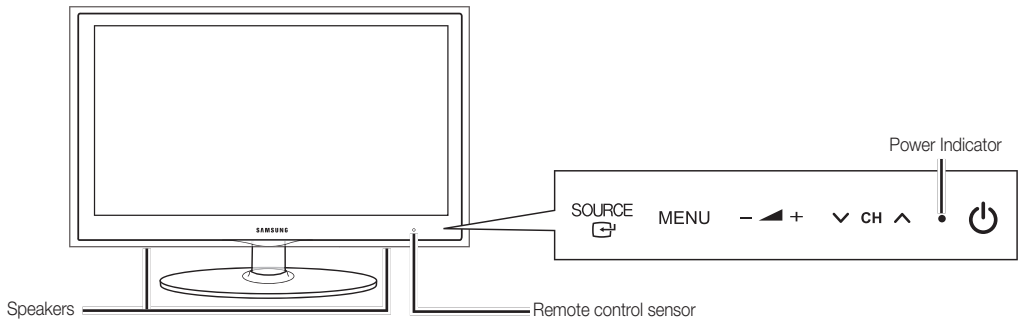

- Maximum thickness - 0.55 inches (14mm)

Viewing the Control Panel

 The product colour and shape may vary depending on the model.



Remote control sensor	Aim the remote control towards this spot on the TV.
SOURCE 	Toggles between all the available input sources. In the on-screen menu, use this button as you would use the ENTER  button on the remote control.
MENU	Displays an on-screen menu, the OSD (on screen display) of your TV's features.
-  +	Adjusts the volume. In the OSD, use the -  + buttons as you would use the ◀ and ▶ buttons on the remote control.
▼ CH ▲	Changes the channels. In the OSD, use the ▼ CH ▲ buttons as you would use the ▼ and ▲ buttons on the remote control.
Power Indicator	Blinks and turns off when the power is on and lights up in standby mode.
 (Power)	Turns the TV on or off.

Standby mode

Do not leave your TV in standby mode for long periods of time (when you are away on a holiday, for example). A small amount of electric power is still consumed even when the power button is turned off. It is best to unplug the power cord.

Getting Started

Viewing the Remote Control

 This is a special remote control for the visually impaired persons and has Braille points on the Power, Channel and Volume buttons.

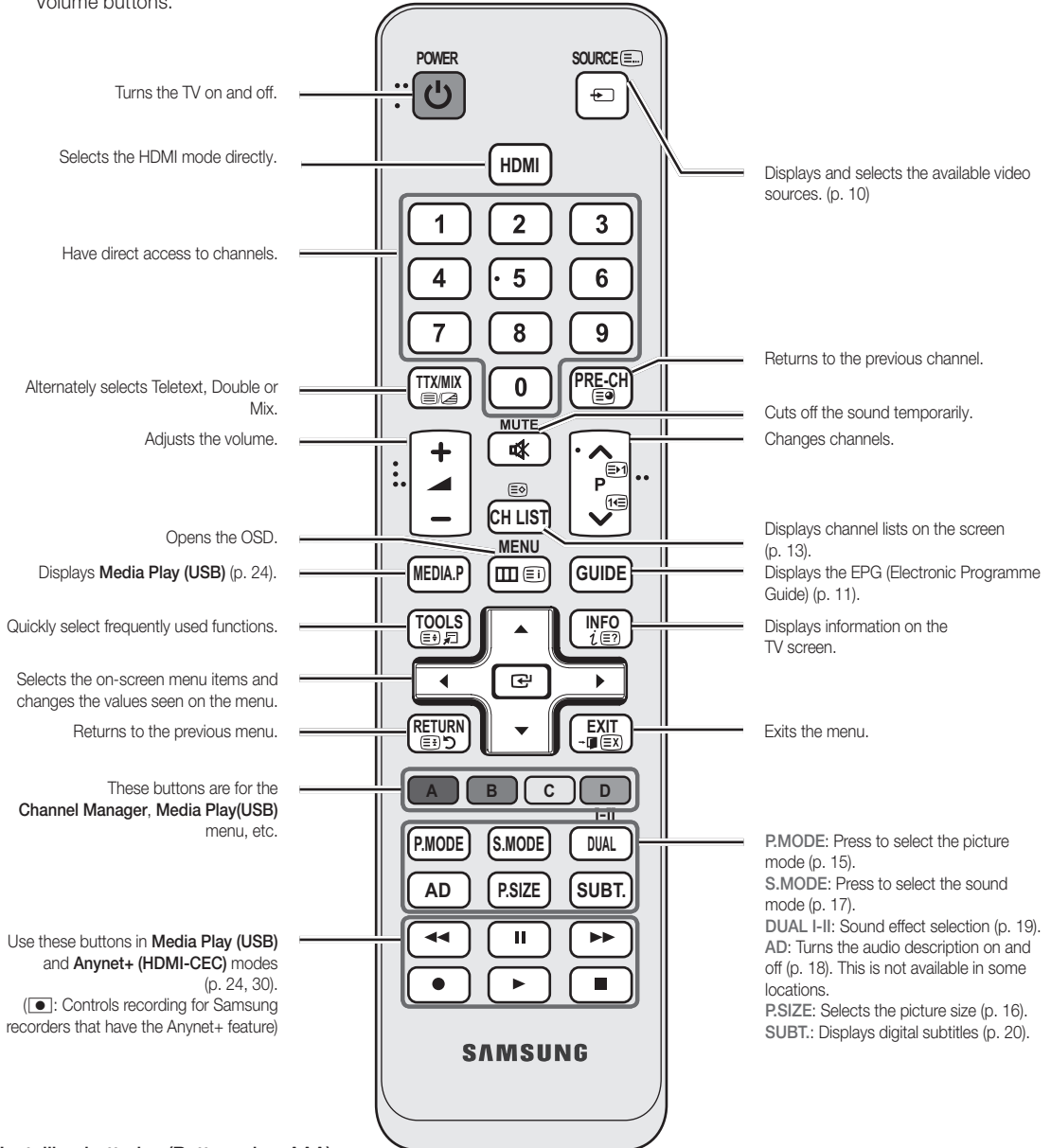

Installing batteries (Battery size: AAA)

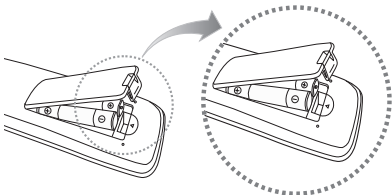

NOTE

- Use the remote control within 23 feet from the TV.
- Bright light may affect the performance of the remote control. Avoid using nearby special fluorescent light or neon signs.
- The colour and shape may vary depending on the model.

Connecting to an Antenna

When the TV is initially powered on, basic settings proceed automatically.

 Preset: Connecting the mains and antenna.



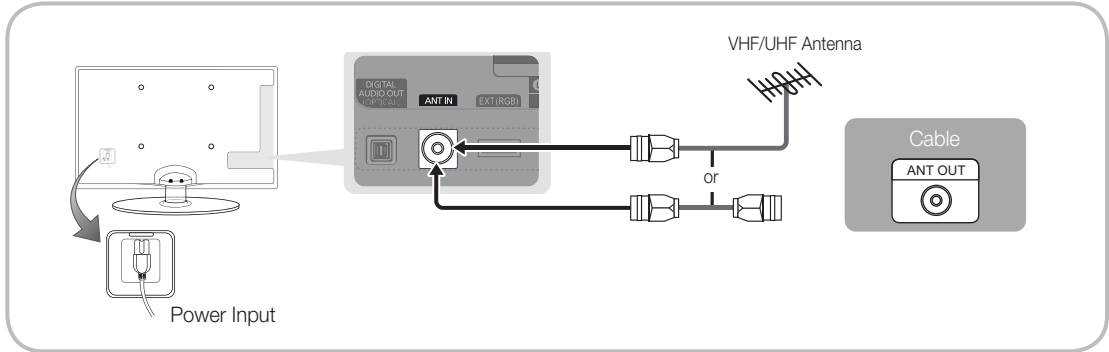







 If the size of the cable mold part was an abnormal shape, the part may not be connected to the input port properly.



Plug & Play (Initial Setup)

When the TV is initially powered on, a sequence of on-screen prompts will assist in configuring basic settings. Press the **POWER**  button. **Plug & Play** is available only when the **Input** source is set to TV.

 To return to the previous step, press the Red button.

1	Selecting a language	Press the ▲ or ▼ button, then press the ENTER  button. Select the desired OSD (On Screen Display) language.	
2	Selecting Store Demo or Home Use	Press the ◀ or ▶ button, then press the ENTER  button. <ul style="list-style-type: none"> Select the Home Use mode. Store Demo Mode is for retail environments. To return the unit's settings from Store Demo to Home Use (standard): Press the volume button on the TV. When you see the volume OSD, press and hold MENU for 5 sec. 	
3	Selecting a country	Press the ▲ or ▼ button, then press the ENTER  button. Select the appropriate country. If the desired country does not exist on the menu, select Others .	
4	Selecting an antenna	Press the ▲ or ▼ button, then press the ENTER  button. Select Air or Cable .	
5	Selecting a channel	Press the ▲ or ▼ button, then press the ENTER  button. Select the channel source to memorise. When setting the antenna source to Cable , a step appears allowing you to assign numerical values (channel frequencies) to the channels. For more information, refer to Channel → Auto Store (p.13).  Press the ENTER  button at any time to interrupt the memorization process.	
6	Setting the Clock Mode	Set the Clock Mode automatically or manually. Press the ▲ or ▼ button to select Auto , then press the ENTER  button.	
7	Time Zone	Press the ▲ or ▼ button to select the your time zone, then press the ENTER  button (depending on the country).	
8	Viewing the HD Connection Guide .	The connection method for the best HD screen quality is displayed.	
9	Enjoy your TV.	Press the ENTER  button.	

If You Want to Reset This Feature...

Select **Setup - Plug & Play** (Initial Setup). Enter your 4 digit PIN number. The default PIN number is "0-0-0-0." If you want to change the PIN number, use the **Change PIN** function.

Connections

Connecting to an AV Device

Using an HDMI or HDMI/DVI Cable: HD connection (up to 720p/1080i)

Available devices: DVD, Blu-ray player, HD cable box, HD STB (Set-Top-Box) satellite receiver, cable box, satellite receiver (STB)

HDMI IN 1(DVI), 2, PC/DVI AUDIO IN

- When using an HDMI/DVI cable connection, you must use the **HDMI IN 1(DVI)** jack. For the DVI cable connection, use a DVI to HDMI cable or DVI-HDMI (DVI to HDMI) adapter for video connection and the **PC/DVI AUDIO IN** jacks for audio.
- If an external device such as a DVD / Blu-ray player / cable box / STB satellite receiver supporting a HDMI versions older than 1.3 is connected, the TV may operate abnormally (e.g. no screen display / no sound / annoying flicker / abnormal color).
- If there is no sound after connecting an HDMI cable, check the HDMI version of the external device. If you suspect the version is older than 1.3, contact the provider of the device to confirm the HDMI version and request an upgrade.
- It is recommended you purchase an HDMI-certified cable. Otherwise, the screen may appear blank or a connection error may occur.

Using a Component (up to 720p/1080i) or Audio/Video (480i only) and Scart Cable

Available devices: VCR, DVD, Blu-ray player, cable box, STB satellite receiver

In Ext. mode, DTV Out supports MPEG SD Video and Audio only.

To obtain the best picture quality, the Component connection is recommended over the A/V connection.

If the size of the cable mold part was an abnormal shape, the part may not be connected to the input port properly.

Using an Optical (Digital) or Headphone Connection

Available devices: digital audio system, amplifier, DVD home theatre

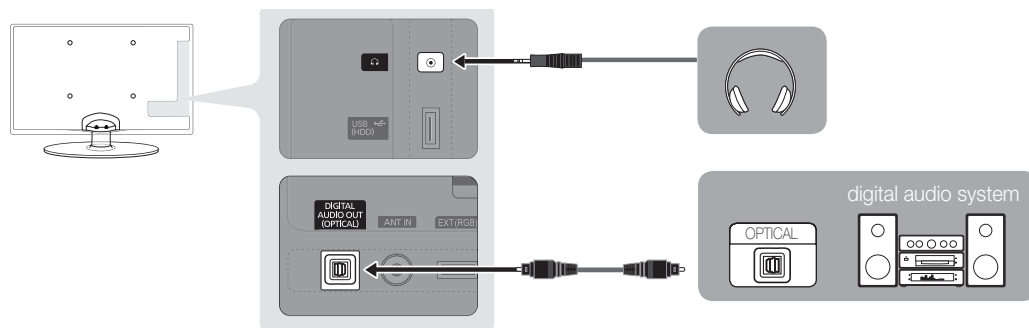

DIGITAL AUDIO OUT (OPTICAL)

- When a Digital Audio System is connected to the **DIGITAL AUDIO OUT (OPTICAL)** jack, decrease the volume of both the TV and the system.
- 5.1 CH (channel) audio is available when the TV is connected to an external device supporting 5.1 CH.
- When the receiver (home theatre) is set to on, you can hear sound output from the TV's optical jack. When the TV is receiving a DTV signal, the TV will send 5.1 CH sound to the home theatre receiver. When the source is a digital component such as a DVD / Blu-ray player / cable box / STB (Set-Top-Box) satellite receiver and is connected to the TV via HDMI, only 2 CH audio will be heard from the home theatre receiver. If you want to hear 5.1 CH audio, connect the digital audio out jack from your DVD / Blu-ray player / cable box / STB satellite receiver directly to an amplifier or home theatre.

 **Headphones** : You can connect your headphones to the headphones output on your set. While the headphones are connected, the sound from the built-in speakers will be disabled.

- Sound function may be restricted when connecting headphones to the TV.
- Headphone volume and TV volume are adjusted separately.

Connections

CONNECTIONS COMMON INTERFACE Slot

To watch paid channels, the “CI or CI+ CARD” must be inserted.

- If you don't insert the “CI or CI+ CARD,” some channels will display the message “Scrambled Signal”.
- The pairing information containing a telephone number, the “CI or CI+ CARD” ID the Host ID and other information will be displayed in about 2~3 minutes. If an error message is displayed, please contact your service provider.
- When the configuration of channel information has finished, the message “Updating Completed” is displayed, indicating the channel list is updated.

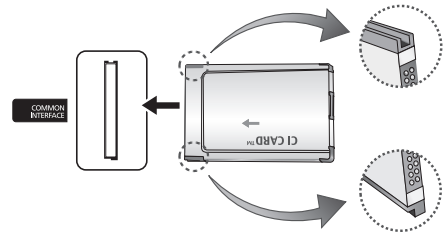

NOTE

- You must obtain a “CI or CI+ CARD” from a local cable service provider.
- When removing the “CI or CI+ CARD”, carefully pull it out with your hands since dropping the “CI or CI+ CARD” may cause damage to it.
- Insert the “CI or CI+ CARD” in the direction marked on the card.
- The location of the **COMMON INTERFACE** slot may be different depending on the model.
- “CI or CI+ CARD” is not supported in some countries and regions; check with your authorized dealer.
- If you have any problems, please contact a service provider.
- Insert the “CI or CI+ CARD” that supports the current antenna settings. The screen will be distorted or will not be seen.

Changing the Input Source

Source List

Use to select TV or an external input sources such as a DVD / Blu-ray player / cable box / STB satellite receiver.

- **TV / Ext. / PC / AV / Component / HDMI1/DVI / HDMI2 / USB**

 In the **Source List**, connected inputs will be highlighted.

 **Ext.** and **PC** always stay activated.

SOURCE 



Edit Name

- **VCR / DVD / Cable STB / Satellite STB / PVR STB / AV Receiver / Game / Camcorder / PC / DVI PC / DVI Devices / TV / IPTV / Blu-ray / HD DVD / DMA:** Name the device connected to the input jacks to make your input source selection easier.

 When connecting an HDMI/DVI cable to the **HDMI IN 1(DVI)** port, you should set to **DVI PC** or **DVI Devices** mode under **Edit Name**.

Basic Features

How to Navigate Menu

Before using the TV, follow the steps below to learn how to navigate the menu and select and adjust different functions.

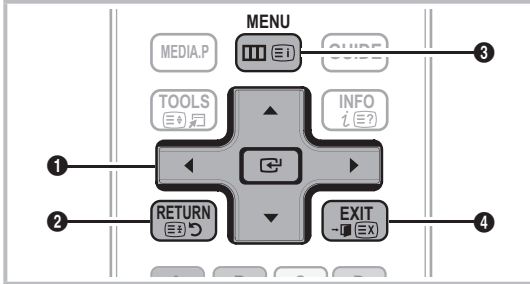

- 1 ENTER / Direction button: Move the cursor and select an item. Confirm the setting.
- 2 RETURN : Returns to the previous menu.
- 3 MENU : Displays the main on-screen menu.
- 4 EXIT : Exits the on-screen menu.

How to Operate the OSD (On Screen Display)

The access step may differ depending on the selected menu.

1	MENU	The main menu options appear on the screen: Picture, Sound, Channel, Setup, Input, Application, Support.
2	▲ / ▼	Select an icon with the ▲ or ▼ button.
3	ENTER	Press ENTER to access the sub-menu.
4	▲ / ▼	Select the desired submenu with the ▲ or ▼ button.
5	◀ / ▶	Adjust the value of an item with the ◀ or ▶ button. The adjustment in the OSD may differ depending on the selected menu.
6	ENTER	Press ENTER to complete the configuration.
7	EXIT	Press EXIT.

Using the INFO button (Now & Next guide)

The display identifies the current channel and the status of certain audio-video settings.

The Now & Next guide shows daily TV programme information for each channel according to the broadcasting time.

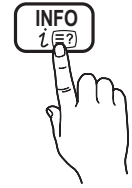

- Scroll ◀, ▶ to view information for a desired programme while watching the current channel.
- Scroll ▲, ▼ to view information for other channels. If you want to move to the currently selected channel, press the ENTER button.

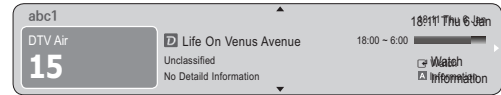

Planning Your Viewing

Guide

The EPG (Electronic Programme Guide) information is provided by broadcasters. Using programme schedules provided by broadcasters, you can specify programmes you want to watch in advance so that the channel automatically changes to the selected programme channel at the specified time. Programme entries may appear blank or out of date depending on a channel status.



Basic Features

Using Channel View

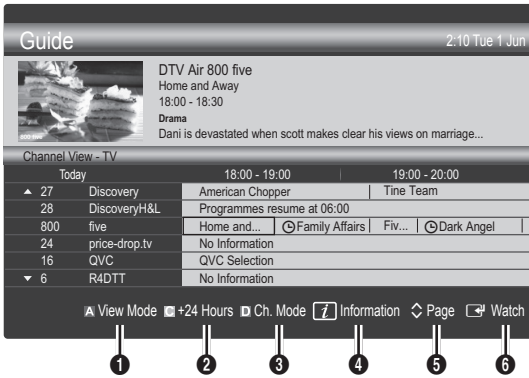

Using Scheduled View

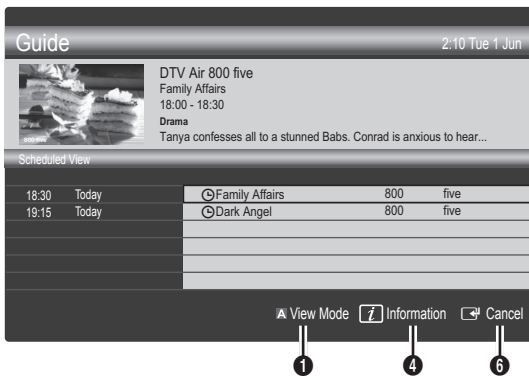

- 1 **Red (View Mode):** View the list of programmes that are playing now or coming up.
- 2 **Yellow (+24 Hours):** Viewing the list of programmes to be broadcasted after 24 hours.
- 3 **Blue (Ch. Mode):** Select the type of channels you want to display on the **Channel View** window. (**All**, **TV**, **Radio**, **Data/Other**, **My Channel 1~4**)
- 4 **Information:** Displays details of the selected programme.
- 5 **Page:** Move to next or previous page.
- 6 **ENTER** button
 - When selecting the current programme, you can watch the selected programme.
 - When selecting the future programme, you can reserve to watch the selected programme. To cancel the schedule, press the **ENTER** button again and select **Cancel Schedules**.

Channel Manager

Delete or set favourites channels and use the programme guide for digital broadcasts. Select a channel in the **Channels**, **My Channels** or **Scheduled** screen.

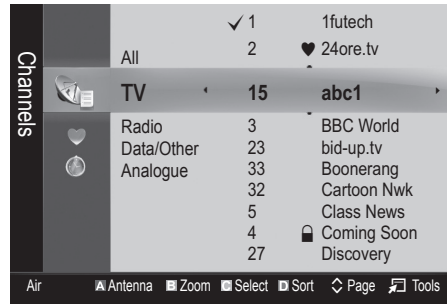

- **Channels:** Shows the channel list according to channel type.
 - **My Channels:** Shows the group of the channel.
 - **Scheduled:** Shows all the currently reserved programmes.
- Using the colour buttons with the **Channel Manager**
- **Red (Antenna):** Toggle among **Air** or **Cable**.
 - **Green (Zoom):** Enlarges or shrinks a channel number.
 - **Yellow (Select):** Select desired channels and press the Yellow button to set all the selected channels at the same time. The ✓ mark appears to the left of the selected channels.
 - **Blue (Sort):** Change the list ordered by channel name or channel number.
 - **Page:** Move to next or previous page.
 - **Tools:** Displays the **Channel Manager** option menu. (The options menus may differ depending on the situation.)

Channel Status Display Icons

Icons	Operations
A	An analogue channel.
✓	A channel selected.
♥	A channel set as a Favourite.
📺	A programme currently being broadcast.
🔒	A locked channel.
🕒	A reserved programme.

Using Favourite Channels

♥ My Channels

(in Channel Manager)

Shows all favourite channels.

- **Edit My Channels**  : You can set the selected channels to desired my channels group.

 The “♥” symbol will be displayed and the channel will be set as a my channel.

1. Select a channel and press the **TOOLS** button.
2. Add or delete a channel in the my channel groups you want among 1, 2, 3 and 4.
 - One or more groups can be selected.
3. After you have changed the settings, the channel list for each group can be viewed in **My Channels**.

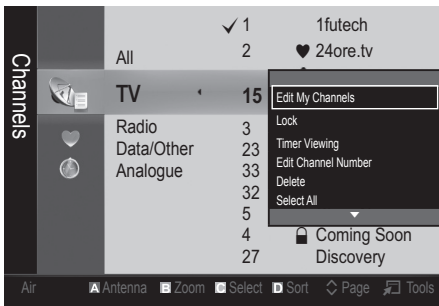

Channel List

You can see all the channels searched.



Channel Menu

Retuning Channels

Antenna (Air / Cable)

Before your television can begin memorizing the available channels, you must specify the type of signal source that is connected to the TV (i.e. an Air or a Cable system).

Country

The PIN input screen appears. Enter your 4 digit PIN number.

- **Digital Channel**: Change the country for digital channels
- **Analogue Channel**: Change the country for analogue channels.

Auto Store

Scans for a channel automatically and stores in the TV.

 Automatically allocated programme numbers may not correspond to actual or desired programme numbers. If a channel is locked using the **Child Lock** function, the PIN input window appears.

- **Antenna Source (Air / Cable)**: Select the antenna source to memorise.
- **Channel Source (Digital & Analogue / Digital / Analogue)**: Select the channel source to memorise.

When selecting **Cable** → **Digital & Analogue** or **Digital**: Provide a value to scan for cable channels.

Search Mode (Full / Network / Quick): Scans for all channels with active broadcast stations and stores them in the TV.

 If you select **Quick**, you can set up the **Network**, **Network ID**, **Frequency**, **Modulation** and **Symbol Rate** manually by pressing the button on the remote control.

Network (Auto / Manual): Selects the **Network ID** setting mode among **Auto** or **Manual**.

Network ID: When **Network** is **Manual**, you can set up **Network ID** using the numeric buttons.

Frequency: Displays the frequency for the channel. (differs in each country)

Modulation: Displays available modulation values.

Symbol Rate: Displays available symbol rates.

- **Cable Mode (Cable Network / SMATV Network) (Norway only)**: Select the **Cable** mode to memorise.

 This function is available when you have multiple network.

Manual Store

Scans for a channel manually and stores in the TV.

 If a channel is locked using the **Child Lock** function, the PIN input window appears.

- **Digital Channel**: When scanning has finished, channels are updated in the channel list.

 When selecting **Antenna** → **Air: Channel**, **Frequency**, **Bandwidth**

 When selecting **Antenna** → **Cable: Frequency**, **Modulation**, **Symbol Rate**

- **Analogue Channel (Programme, Colour System, Sound System, Channel, Search)**: If there is abnormal sound or no sound, reselect the sound standard required.

Basic Features

Channel mode

- **P** (programme mode): When tuning is complete, the broadcasting stations in your area have been assigned to position numbers from P0 to P99. You can select a channel by entering the position number in this mode.
- **C** (aerial channel mode) / **S** (cable channel mode): These two modes allow you to select a channel by entering the assigned number for each aerial broadcasting station or cable channel.

Editing Channels

Channel Manager Option Menu

(in Channel Manager)

1. Select a channel and press the **TOOLS** button.
 2. Edit the channel name or number using the **Edit Channel Name** or **Edit Channel Number** menu.
- **Edit Channel Name** (analogue channels only): Assign your own channel name.
 - **Edit Channel Number** (digital channels only): Edit the number by pressing the number buttons desired.

Other Features

Channel Manager

Channel Manager Option Menu

Set each channel using the **Channel Manager** menu options (**Lock / Unlock**, **Timer Viewing**, **Sort**, **Delete**, **Select All / Deselect All**). Option menu items may differ depending on the channel status.

1. Select a channel and press the **TOOLS** button.
 2. Select a function and change its settings.
- **Lock / Unlock**: Lock a channel so that the channel cannot be selected and viewed.

NOTE

- This function is available only when the **Child Lock** is set to **On**.
- The PIN input screen appears. Enter your 4-digit PIN, the default of which is "0-0-0-0". Change the PIN using the **Change PIN** option.

- **Timer Viewing**: You can set a desired channel to be displayed automatically at the reserved time. Set the current time first to use this function.

 When a digital channel is selected, press the ► button to view the digital Programme.

- **Sort**: (analogue channels only): This operation allows you to change the programme numbers of the stored channels. This operation may be necessary after using the auto store.
- **Delete**: You can delete a channel to display the channels you want.
- **Select All / Deselect All**: Select all the channels or deselect all the selected channels in the channel manager.

Channel List Transfer

The PIN input screen appears. Enter your 4 digit PIN number. Imports or exports the channel map. You should connect a USB storage to use this function.

- **Import from USB**: Import channel list from USB.
- **Export to USB**: Export channel list to USB. this function is available when USB is connected.

Edit Channel Number (Disable / Enable)

(digital channels only)

When this function is enable, you can edit channel number. But you cannot update channel information automatically.

Scheduled

(in Channel Manager)

You can view, modify or delete a show you have reserved to watch.

- **Change Info**: Change a show you have reserved to watch.
- **Cancel Schedules**: Cancel a show you have reserved to watch.
- **Information**: Display a show you have reserved to watch. (You can also change the reservation information.)
- **Select All / Deselect All**: Select or deselect all reserved programmes.

Fine Tune

(analogue channels only)

If the signal is weak or distorted, fine tune the channel manually.

 Fine tuned channels are marked with an asterisk "**".

 To reset the fine-tuning, select **Reset**.

Picture Menu

Changing the Preset Picture Mode

Mode

Select your preferred picture type.

- **Dynamic:** Suitable for a bright room.
- **Standard:** Suitable for a normal environment.
- **Movie:** Suitable for watching movies in a dark room.



Adjusting Picture Settings

Backlight / Contrast / Brightness / Sharpness / Colour / Tint (G/R)



Your television has several setting options for picture quality control.

NOTE

- In analogue **TV**, **Ext.**, **AV** modes of the PAL system, the **Tint (G/R)** function is not available.
- In PC mode, you can only make changes to **Backlight**, **Contrast** and **Brightness**.
- Settings can be adjusted and stored for each external device connected to the TV.

Economical Solutions

Eco Solution

- **Energy Saving (Off / Low / Medium / High / Picture Off / Auto)** : This adjusts the brightness of the TV in order to reduce power consumption. If you select **Picture Off**, the screen is turned off, but the sound remains on. Press any button except volume button to turn on the screen.
- **No-Signal Power Off (Off / 15 min / 30 min / 60 min):** To avoid unnecessary energy consumption, set how long you want the TV to remain on if it's not receiving a signal.
 -  Disabled when the PC is in power saving mode.

Changing the Picture Options

Advanced Settings

(available in **Standard / Movie** mode)

You can adjust the detailed setting for the screen including colour and contrast.

-  In PC mode, you can only make changes to **Dynamic Contrast**, **Gamma** and **White Balance**.

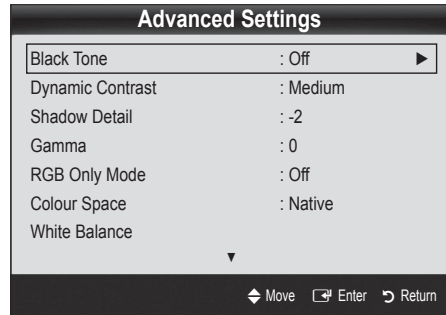

- **Black Tone (Off / Dark / Darker / Darkest):** Select the black level to adjust the screen depth.
- **Dynamic Contrast (Off / Low / Medium / High):** Adjust the screen contrast.
- **Shadow Detail (-2~+2):** Increase the brightness of dark images.
- **Gamma:** Adjust the primary colour intensity.
- **RGB Only Mode (Off / Red / Green / Blue):** You can adjust **Colour** or **Tint (G/R)** of **Red**, **Green** or **Blue** for the picture from an external device (DVD player, home theatre, etc.).
- **Colour Space (Auto / Native):** Adjust the range of colours available to create the image.
- **White Balance:** Adjust the colour temperature for a more natural picture.
 - R-Offset / G-Offset / B-Offset:** Adjust each colour's (red, green, blue) darkness.
 - R-Gain / G-Gain / B-Gain:** Adjust each colour's (red, green, blue) brightness.
 - Reset:** Resets the **White Balance** to its default settings.
- **Flesh Tone:** Emphasize pink "Flesh Tone."
- **Edge Enhancement (Off / On):** Emphasize object boundaries.

Basic Features

Picture Options

In PC mode, you can only make changes to the **Colour Tone**, **Size** and **Auto Protection Time**.

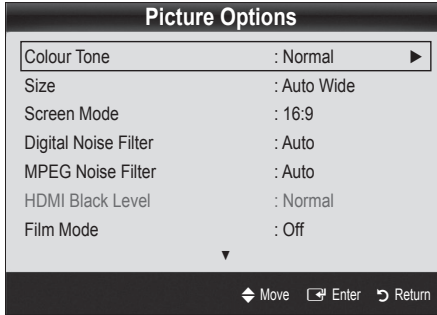

■ Colour Tone (Cool / Normal / Warm1 / Warm2)

Warm1 or **Warm2** will be deactivated when the picture mode is **Dynamic**.

Settings can be adjusted and stored for each external device connected to an input on the TV.

■ **Size:** Your cable box/satellite receiver may have its own set of screen sizes as well. However, we highly recommend you use 16:9 mode most of the time.

Auto Wide: Automatically adjusts the picture size to the 16:9 aspect ratio.

16:9 : Adjusts the picture size to 16:9 for DVDs or wide broadcasting.

Wide Zoom: Magnifies the picture size more than 4:3.
Adjusts the **Position** by using ▲, ▼ buttons.

Zoom: Magnifies the 16:9 wide pictures vertically to fit the screen size.

Adjusts the **Position** or **Size** by using ▲, ▼ button.

4:3 : The default setting for a movie or normal broadcasting.

Do not watch in 4:3 format for a long time. Traces of borders displayed on the left, right and centre of the screen may cause image retention (screen burn) which are not covered by the warranty.

Screen Fit: Displays the full image without any cut-off when HDMI (720p / 1080i / 1080p) or Component (1080i / 1080p) signals are inputted.



NOTE

- Depending on the input source, the picture size options may vary.
- The available items may differ depending on the selected mode.
- In PC mode, only **16:9** and **4:3** modes can be adjusted.
- Settings can be adjusted and stored for each external device connected to an input on the TV.
- After selecting **Screen Fit** in **HDMI (1080i / 1080p)** or **Component (1080i / 1080p)** mode: Adjusts the **Position** or **Size** by using ▲, ▼, ◀, ▶ button.
- If you use the **Screen Fit** function with HDMI 720p input, 1 line will be cut at the top, bottom, left and right as in the overscan function.

■ Screen Mode (16:9 / Wide Zoom / Zoom / 4:3):

Available only when picture size is set to **Auto Wide**. You can determine the desired picture size at the 4:3 WSS (Wide Screen Service) size or the original size. Each European country requires different picture size.

Not available in PC, Component or HDMI mode.

■ **Digital Noise Filter (Off / Low / Medium / High / Auto / Auto Visualisation):** When the broadcast signal is weak, some static and ghosting may appear. Select one of the options until the best picture is displayed.

Auto Visualisation: When changing analogue channels, displays the intensity of the current signal and defines the screen noise filter.

Only available for analogue channels.

■ **MPEG Noise Filter (Off / Low / Medium / High / Auto):** Reduces MPEG noise to provide improved picture quality.

■ **HDMI Black Level (Normal / Low):** Selects the black level on the screen to adjust the screen depth.

Available only in HDMI mode (RGB signals).

■ **Film Mode (Off / Auto1 / Auto2):** Sets the TV to automatically sense and process film signals from all sources and adjust the picture for optimum quality.

Available in TV, AV, COMPONENT (480i / 1080i) and HDMI (480i / 1080i).

■ **Auto Protection Time (2 hours / 4 hours / 8 hours / 10 hours / Off):** If the screen remains idle with a still image for a certain period of time defined by the user, the screen saver is activated to prevent the formation of ghost images on the screen.

Picture Reset (OK / Cancel)

Resets your current picture mode to its default settings.

Setting up the TV with Your PC

Set the input source to PC.

Auto Adjustment

Adjust frequency values/positions and fine tune the settings automatically.

 Not available when connecting with an HDMI/DVI cable.

Screen

- **Coarse / Fine:** Removes or reduces picture noise. If the noise is not removed by Fine-tuning alone, then adjust the frequency as best as possible (**Coarse**) and Fine-tune again. After the noise has been reduced, readjust the picture so that it is aligned to the centre of screen.
- **Position:** Adjust the PC screen position with direction button (▲ / ▼ / ◀ / ▶).
- **Image Reset:** Resets the image to default settings.

Using Your TV as a Computer (PC) Display

Setting Up Your PC Software (Based on Windows XP)
Depending on the version of Windows and the video card, the actual screens on your PC may differ in which case the same basic set-up information will almost always be applied. (If not, contact your computer manufacturer or Samsung Dealer.)

1. Click on "Control Panel" on the Windows start menu.
2. Click on "Appearance and Themes" in the "Control Panel" window and a display dialog-box will appear.
3. Click on "Display" and a display dialog box will appear.
4. Navigate to the "Settings" tab on the display dialog-box.
 - The correct size setting (resolution) [Optimum: 1360 x 768 pixels]
 - If a vertical-frequency option exists on your display settings dialog box, the correct value is "60" or "60 Hz". Otherwise, just click "OK" and exit the dialog box.

Sound Menu

Changing the Preset Sound Mode

Mode

- **Standard:** Selects the normal sound mode.
- **Music:** Emphasizes music over voices.
- **Movie:** Provides the best sound for movies.
- **Clear Voice:** Emphasizes voices over other sounds.
- **Amplify:** Increase the intensity of high-frequency sound to allow a better listening experience for the hearing impaired.



Adjusting Sound Settings

Equalizer

Adjusts the sound mode (standard sound mode only).

- **Balance L/R:** Adjusts the balance between the right and left speaker.
- **100Hz / 300Hz / 1kHz / 3kHz / 10kHz** (Bandwidth Adjustment): Adjusts the level of specific bandwidth frequencies.
- **Reset:** Resets the equalizer to its default settings.

Sound Systems, Etc.

Virtual Surround (Off / On)

(standard sound mode only)

This function provides a virtual 5.1 channel surround sound experience through a pair of speakers or headphones using HRTF (Head Related Transfer Function) technology.

Dialog Clarity (Off / On)

(standard sound mode only)

This function allows you to increase the intensity of a voice over background music or sound effects so that dialog can be heard more clearly.

Basic Features

Audio Language

(digital channels only)

Change the default value for audio languages.

- ✎ The available language may differ depending on the broadcast.

Audio Format

(digital channels only)

When sound is emitted from both the main speaker and the audio receiver, a sound echo may occur due to the decoding speed difference between the main speaker and the audio receiver. In this case, use the TV Speaker function.

- ✎ **Audio Format** option may differ depending on the broadcast. 5.1ch Dolby digital sound is only available when connecting an external speaker through an optical cable.

Audio Description

(not available in all locations) (digital channels only)

This function handles the Audio Stream for the AD (Audio Description) which is sent along with the Main audio from the broadcaster.



- **Audio Description (Off / On):** Turn the audio description function on or off.
- **Volume:** Adjust the audio description volume.

Auto Volume (Off / Normal / Night)

To equalize the volume level on each channel, set to **Normal**.

- **Night:** This mode provides an improved sound experience compared to **Normal** mode, making almost no noise. It is useful at night.

Speaker Select (External Speaker / TV Speaker)

A sound echo may occur due to a difference in decoding speed between the main speaker and the audio receiver. In this case, set the TV to **External Speaker**.

- ✎ When **Speaker Select** is set to **External Speaker**, the volume and MUTE buttons will not operate and the sound settings will be limited.
- ✎ When **Speaker Select** is set to **External Speaker**
 - **TV Speaker: Off, External Speaker: On**

- ✎ When **Speaker Select** is set to **TV Speaker**
 - **TV Speaker: On, External Speaker: On**

- ✎ If there is no video signal, both speakers will be mute.

Additional Setting

(digital channels only)

- **DTV Audio Level (MPEG / HE-AAC):** This function allows you to reduce the disparity of a voice signal (which is one of the signals received during a digital TV broadcast) to a desired level.
 - ✎ According to the type of broadcast signal, **MPEG / HE-AAC** can be adjusted between -10dB and 0dB.
 - ✎ To increase or decrease the volume, adjust between the range 0 and -10 respectively.
- **SPDIF Output:** SPDIF (Sony Philips Digital InterFace) is used to provide digital sound, reducing interference going to speakers and various digital devices such as a DVD player.

Audio Format: During the reception of a digital TV broadcast, you can select the Digital Audio output (SPDIF) format from the options **PCM** or **Dolby Digital**.

- ✎ By connecting to 5.1ch speakers in a Dolby Digital setup, maximize your interactive 3D sound experience.

Audio Delay: Correct audio-video sync problems, when watching TV or video, and when listening to digital audio output using an external device such as an AV receiver (0ms ~ 250ms).

- **Dolby Digital Comp (Line / RF):** This function minimizes signal disparity between a dolby digital signal and a voice signal (i.e. MPEG Audio, HE-AAC, ATV Sound).

- ✎ Select **Line** to obtain dynamic sound, and **RF** to reduce the difference between loud and soft sounds at night time.

Line: Set the output level for signals greater or less than -31dB (reference) to either -20dB or -31dB.

RF: Set the output level for signals greater or less than -20dB (reference) to either -10dB or -20dB.

Sound Reset (OK / Cancel)

Reset all sound settings to the factory defaults.

Selecting the Sound Mode

When you set to **Dual I-II**, the current sound mode is displayed on the screen.



	Audio Type	Dual I-II	Default
A2 Stereo	Mono	Mono	Automatic change
	Stereo	Stereo ↔ Mono	
	Dual	Dual I ↔ Dual II	Dual I
NICAM Stereo	Mono	Mono	Automatic change
	Stereo	Mono ↔ Stereo	
	Dual	Mono ↔ Dual I ↖ Dual II ↙	Dual I

If the stereo signal is weak and an automatic switching occurs, then switch to the mono.

Only activated in stereo sound signal.

Only available when the **Input** source is set to **TV**.

Setup Menu

Setting the Time

Time

- **Clock:** Setting the clock is for using various timer features of the TV.

The current time will appear every time you press the INFO button.

If you disconnect the power cord, you have to set the clock again.

Clock Mode (Auto / Manual)

Depending on the broadcast station and signal, the auto time set up may not be correct. In this case, set the time manually.

The antenna must be connected in order to set the time automatically.

Clock Set: Set the **Day**, **Month**, **Year**, **Hour** and **Minute** manually.

Available only when **Clock Mode** is set to **Manual**.

Time Zone (depending on the country): Select your time zone.

When **Country** is set to **Others**, you can use this function.

This function is only available when the **Clock Mode** is set to **Auto**.

Using the Sleep Timer

- **Sleep Timer** : Automatically shuts off the TV after a preset period of time. (30, 60, 90, 120, 150 and 180 minutes).

To cancel **Sleep Timer**, select **Off**.

Setting the On / Off Timer

- **Timer 1 / Timer 2 / Timer 3:** Three different on / off timer settings can be made. You must set the clock first.

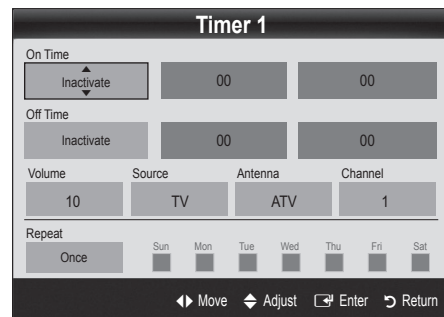

On Time / Off Time: Set the hour, minute, and activate / inactivate. (To activate timer with the setting you've chosen, set to **Activate**.)

Volume: Set the desired volume level.

Source: Select **TV** or **USB** content to be played when the TV is turned on automatically. (**USB** can be selected only when a USB device is connected to the TV)

Antenna (when the **Source** is set to **TV**): Select **ATV** or **DTV**.

Channel (when the **Source** is set to **TV**): Select the desired channel.

Contents (when the **Source** is set to **USB**): Select a folder in the USB device containing music or photo files to be played when the TV is turned on automatically.

NOTE

- If there is no music file on the USB device or the folder containing a music file is not selected, the Timer function does not operate correctly.
- When there is only one photo file in the USB device, the Slide Show will not play.
- If a folder name is too long, the folder cannot be selected.
- Each USB you use is assigned its own folder. When using more than one of the same type of USB, make sure the folders assigned to each USB have different names.

Basic Features

Repeat: Select **Once**, **Everyday**, **Mon~Fri**, **Mon~Sat**, **Sat~Sun** or **Manual** to set at your convenience. If you select **Manual**, you can set up the day you want to activate the timer.

 The ✓ mark indicates the day is selected.

 **Auto Power Off** (available only when the TV is turned on by Timer): The TV will be automatically turned off after 3 hours of being left idle to prevent overheating.

Locking Programmes

Security

 The PIN input screen appears before the setup screen.

 Enter your 4-digit PIN, the default of which is "0-0-0-0". Change the PIN using the **Change PIN** option.

■ **Child Lock (Off / On):** Lock channels in **Channel Manager**, to prevent unauthorized users, such as children, from watching unsuitable programme.

 Available only when the **Input** source is set to **TV**.

■ **Parental Lock** (depending on the country): Prevent unauthorized users, such as children, from watching unsuitable programme with a user-defined 4-digit PIN code. If selected channel is locked, the "🔒" symbol will be displayed.

Allow All: Unlock All TV ratings (Not supported in Sweden).

 You can block TV programs by set up rating in **Parental Lock** as the **Children**, **Youth** or **Adult** (Sweden only).

■ **Change PIN:** Change your personal ID number required to set up the TV.

 If you forget the PIN code, press the remote control buttons in the following sequence, which resets the PIN to "0-0-0-0": **POWER** (off) → **MUTE** → 8 → 2 → 4 → **POWER** (on).

Other Features

Language

■ **Menu Language:** Set the menu language.

■ **Teletext Language:** Set a desired language for teletext.

 English is the default in cases where the selected language is unavailable in the broadcast.

■ **Preference (Primary Audio Language / Secondary Audio Language / Primary Subtitle Language / Secondary Subtitle Language / Primary Teletext Language / Secondary Teletext Language):** Select a language, which will be the default language when a channel is selected.

Subtitle

Use this menu to set the **Subtitle** mode.

■ **Subtitle (Off / On):** Switches subtitles on or off.

■ **Mode (Normal / Hearing Impaired):** Sets the subtitle mode.

■ **Subtitle Language:** Sets the subtitle language.

 If the programme you are watching does not support the **Hearing Impaired** function, **Normal** automatically activates even if the **Hearing Impaired** mode is selected.

 English is the default in cases where the selected language is unavailable in the broadcast.



Auto Run Data Service

Sets whether or not to automatically run data service. **Auto Run Data Service** automatically runs data service without user intervention.

 If any other secondary function is under way, **Auto Run Data Service** may not work.

General

■ **Game Mode (Off / On):** When connecting to a game console such as PlayStation™ or Xbox™, you can enjoy a more realistic gaming experience by selecting game mode.

NOTE

- Precautions and limitations for game mode
 - To disconnect the game console and connect another external device, set **Game Mode** to **Off** in the setup menu.
 - If you display the TV menu in **Game Mode**, the screen shakes slightly.
- **Game Mode** is not available when the input source is set to TV or PC.
- After connecting the game console, set **Game Mode** to **On**. Unfortunately, you may notice reduced picture quality.
- If **Game Mode** is **On**:
 - **Picture mode** is set to **Standard** and **Sound mode** is set to **Movie**.
 - **Equalizer** is not available.
- **Menu Transparency (Bright / Dark)**: Set the Transparency of the menu.
- **Melody (Off / Low / Medium / High)**: Set so that a melody plays when the TV is turned on or off.

Common Interface

- **CI Menu**: This enables the user to select from the CAM-provided menu. Select the CI Menu based on the menu PC Card.
 - **Application Info**: View information on the CAM inserted into the CI slot and on the “CI or CI+ CARD” which is inserted into the CAM. You can install the CAM anytime whether the TV is on or off.
1. Purchase a CI CAM module at your nearest dealer or by phone.
 2. Firmly insert the “CI or CI+ CARD” into the CAM in the direction of the arrow.
 3. Insert the CAM with the “CI or CI+ CARD” into the common interface slot, in the direction of the arrow so that it aligns parallel with the slot.
 4. Check if you can see a picture on a scrambled signal channel.

Picture In Picture (PIP)







PIP

You can watch the TV tuner and one external video source simultaneously. **PIP** (Picture-in-Picture) does not function in the same mode.

NOTE





- For PIP sound, refer to the **Sound Select** instructions.
- If you turn the TV off while watching in **PIP** mode, the PIP window will disappear.
- You may notice that the picture in the PIP window becomes slightly unnatural when you use the main screen to view a game or karaoke.
- PIP settings

Main picture	Sub picture
Component, HDMI1/DVI, HDMI2, PC	TV

- **PIP (Off / On)**: Activate or deactivate the PIP function.
- **Channel**: Select the channel for the sub-screen.
- **Size** ( / ): Select a size for the sub-picture.
- **Position** ( /  /  / ): Select a position for the sub-picture.
- **Sound Select (Main / Sub)**: You can choose the desired sound (**Main / Sub**) in **PIP** mode.

Support Menu

Self Diagnosis

-  Self Diagnostic might take few seconds, this is part of the normal operation of the TV.
- **Picture Test (Yes / No)**: Use to check for picture problems.
- **Sound Test (Yes / No)**: Use the built-in melody sound to check for sound problems.
 -  If you hear no sound from the TV's speakers, before performing the sound test, make sure **Speaker Select** is set to **TV Speaker** in the **Sound** menu.
 -  The melody will be heard during the test even if **Speaker Select** is set to **External Speaker** or the sound is muted by pressing the **MUTE** button.
- **Signal Information**: (digital channels only) HDTV channel's reception quality is either perfect or the channels are unavailable. Adjust your antenna to increase signal strength.
- **Troubleshooting**: If the TV seems to have a problem, refer to this description.
 -  If none of these troubleshooting tips apply, contact the Samsung customer service centre.

Basic Features

Software Upgrade

Software Upgrade can be performed via a broadcasting signal or downloading the latest firmware from "www.samsung.com," to a USB memory device.

Current Version the software already installed in the TV.

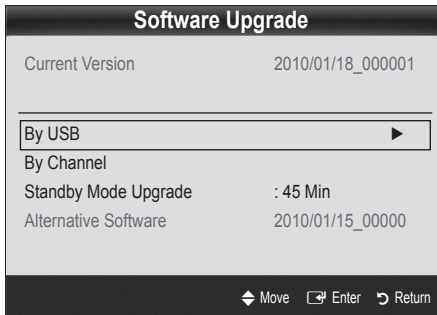

 Software is represented as "Year/Month/Day_Version".

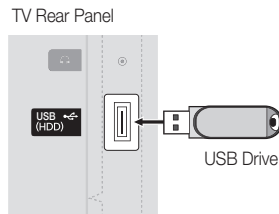

Installing the Latest Version

- **By USB:** Insert a USB drive containing the firmware upgrade file, downloaded from "www.samsung.com," into the TV. Please be careful not to disconnect the power or remove the USB drive until upgrades are complete. The TV will be turned off and on automatically after completing the firmware upgrade. When software is upgraded, video and audio settings you have made will return to their default settings. We advise you to write down your settings so that you can easily reset them after the upgrade.



- **By Channel:** Upgrade the software using the broadcasting signal.
 -  If the function is selected during the software transmission period, software will be automatically searched and downloaded.
 -  The time required to download the software is determined by the signal status.

- **Standby Mode Upgrade:** A manual upgrade will be automatically performed at selected time. Since the power of the unit is turned on internally, the screen may be turned on slightly for the LED product. This phenomenon may continue for more than 1 hour until the software upgrade is complete.
- **Alternative Software (backup):** If there is an issue with the new firmware and it is affecting operation, you can change the software to the previous version.
 -  If the software was changed, existing software is displayed.

HD Connection Guide

Refer to this information when connecting external devices to the TV.

Contact Samsung

View this information when your TV does not work properly or when you want to upgrade the software. You can find information regarding our call centres, and how to download products and software.

Connecting to a PC

Using an HDMI/DVI Cable or a D-sub Cable

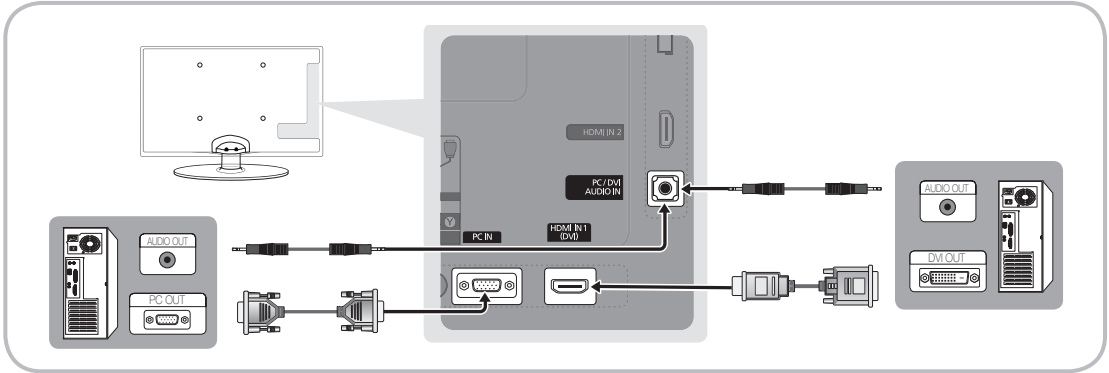

Display Modes (D-Sub and HDMI/DVI Input)

Optimal resolution is 1360 x 768 @ 60 Hz.

Mode	Resolution	Horizontal Frequency (KHz)	Vertical Frequency (Hz)	Pixel Clock Frequency (MHz)	Sync Polarity (H / V)
IBM	640 x 350	31.469	70.086	25.175	+/-
	720 x 400	31.469	70.087	28.322	-/+
MAC	640 x 480	35.000	66.667	30.240	-/-
	832 x 624	49.726	74.551	57.284	-/-
VESA CVT	720 x 576	35.910	59.950	32.750	-/+
	1280 x 720	56.456	74.777	95.750	-/+
VESA DMT	640 x 480	31.469	59.940	25.175	-/-
	640 x 480	37.500	75.000	31.500	-/-
	640 x 480	37.861	72.809	31.500	-/-
	800 x 600	37.879	60.317	40.000	+/+
	800 x 600	46.875	75.000	49.500	+/+
	800 x 600	48.077	72.188	50.000	+/+
	1024 x 768	48.363	60.004	65.000	-/-
	1024 x 768	56.476	70.069	75.000	-/-
	1024 x 768	60.023	75.029	78.750	+/+
	1280 x 720	45.000	60.000	74.250	+/+
1360 x 768	47.712	60.015	85.500	+/+	
VESA GTF	1280 x 720	52.500	70.000	89.040	-/+

NOTE

- For HDMI/DVI cable connection, you must use the HDMI IN 1(DVI) jack.
- The interlace mode is not supported.
- The set might operate abnormally if a non-standard video format is selected.
- Separate and Composite modes are supported. SOG(Sync On Green) is not supported.

Advanced Features

Media Play

MEDIA.P



Enjoy photos, music and/or movie files saved on a USB Mass Storage Class (MSC) device.

MediaPlay

Videos



SUM A Change Device View Devices Enter Return

Connecting a USB Device

1. Turn on your TV.
2. Connect a USB device containing photo, music and/or movie files to the **USB (HDD)**
3. When USB is connected to the TV, popup window appears. Then you can select **Media Play**.

TV Rear Panel

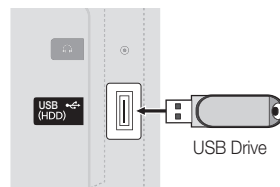

✎ It might not work properly with unlicensed multimedia files.

✎ Need-to-Know List before using **Media Play (USB)**

- MTP (Media Transfer Protocol) is not supported.
- The file system supports FAT16, FAT32 and NTFS.
- Certain types of USB Digital camera and audio devices may not be compatible with this TV.
- Media Play only supports USB Mass Storage Class (MSC) devices. MSC is a Mass Storage Class Bulk-Only Transport device. Examples of MSC are Thumb drives, Flash Card Readers and USB HDD (USB HUB are not supported). Devices should be connected directly to the TV's USB port.
- Before connecting your device to the TV, please back up your files to prevent them from damage or loss of data. SAMSUNG is not responsible for any data file damage or data loss.
- Connect a USB HDD to the dedicated port, **USB (HDD)** port.
- Do not disconnect the USB device while it is loading.
- The higher the resolution of the image, the longer it takes to display on the screen.
- The maximum supported JPEG resolution is 15360X8640 pixels.
- For unsupported or corrupted files, the "Not Supported File Format" message is displayed.
- If the files are sorted by Basic View, up to 1000 files can be displayed in each folder.
- MP3 files with DRM that have been downloaded from a non-free site cannot be played. Digital Rights Management (DRM) is a technology that supports the creation of content, the distribution and management of the content in an integrated and comprehensive way, including the protection of the rights and interests of the content providers, the prevention of the illegal copying of contents, as well as managing billings and settlements.
- If more than 2 PTP devices are connected, you can only use one at a time.
- If more than two MSC devices are connected, some of them may not be recognized. A USB device that requires high power (more than 500mA or 5V) may not be supported.
- If an over-power warning message is displayed while you are connecting or using a USB device, the device may not be recognized or may malfunction.
- If the TV has been no input during time set in **Auto Protection Time**, the Screensaver will run.
- The power-saving mode of some external hard disk drives may be released automatically when connected to the TV.
- If a USB extension cable is used, the USB device may not be recognized or the files on the device may not be read.
- If a USB device connected to the TV is not recognized, the list of files on the device is corrupted or a file in the list is not played, connect the USB device to the PC, format the device and check the connection.
- If a file deleted from the PC is still found when Media Play is run, use the "Empty the Recycle Bin" function on the PC to permanently delete the file.

Screen Display

Move to the file you desired using the up/down/right/left buttons and then press the **ENTER** or **(Play)** button. The file is played.

Supports the **View Devices** and **Home** in **Media Play** homepage.

Information:
You can ascertain the selected file name and the number of files and page.

Sort List Section:
Displays sorting standard.

Sorting standard is different depending on the contents.

File List Section:
You can confirm the files and groups that is sorted by each category.

Operation Buttons

- A Red (Change Device):** Selects a connected device.
- B Green (Preference):** Sets the file preference. (not supported in Basic view)
- C Yellow (Select):** Selects multiple files from file list. Selected files are marked with a symbol.
- D Blue (Sorting):** Selects the sort list.
- Tools:** Displays the option menu.

Using the **(REW)** or **(FF)** button, file list can move to next or previous page.

Videos

Playing Video

1. Press the **◀** or **▶** button to select **Videos**, then press the **ENTER** button in the **Media Play** menu.
2. Press the **◀/▶/▲/▼** button to select the desired file in the file list.
3. Press the **ENTER** button or **(Play)** button.
 - The selected file is displayed on the top with its playing time.
 - If video time information is unknown, play time and progress bar are not displayed.
 - During playing the video, you can search using the **◀** and **▶** button.

In this mode, you can enjoy movie clips contained on a Game, but you cannot play the Game itself.

- Supported Subtitle Formats

Name	File extension	Format
MPEG-4 time-based text	.txt	XML
SAMI	.smi	HTML
SubRip	.srt	string-based
SubViewer	.sub	string-based
Micro DVD	.sub or .txt	string-based



Advanced Features

- Supported Video Formats

File Extension	Container	Video Codec	Resolution	Frame rate (fps)	Bit rate (Mbps)	Audio Codec
*.avi *.mkv	AVI MKV	Divx 3.11 / 4.x / 5.1 / 6.0	1920x1080	6 ~ 30	8	MP3 / AC3 / LPCM / ADPCM / DTS Core
		XviD	1920x1080	6 ~ 30	8	
		H.264 BP / MP / HP	1920x1080	6 ~ 30	25	
		MPEG4 SP / ASP	1920x1080	6 ~ 30	8	
*.asf	ASF	Divx 3.11 / 4.x / 5.1 / 6.0	1920x1080	6 ~ 30	8	MP3 / AC3 / LPCM / ADPCM / WMA
		XviD	1920x1080	6 ~ 30	8	
		H.264 BP / MP / HP	1920x1080	6 ~ 30	25	
		MPEG4 SP / ASP	1920x1080	6 ~ 30	8	
*.wmv	ASF	Window Media Video v9	1920x1080	6 ~ 30	25	WMA
*.mp4	MP4	H.264 BP / MP / HP	1920x1080	6 ~ 30	25	MP3 / ADPCM / AAC
		MPEG4 SP / ASP	1920x1080	6 ~ 30	8	
		XVID	1920x1080	6 ~ 30	8	
*.3gp	3GPP	H.264 BP / MP / HP	1920x1080	6 ~ 30	25	ADPCM / AAC / HE-AAC
		MPEG4 SP / ASP	1920x1080	6 ~ 30	8	
*.vro *.vob	VRO VOB	MPEG1	1920x1080	24 / 25 / 30	30	AC3 / MPEG / LPCM
		MPEG2	1920x1080	24 / 25 / 30	30	
*.mpg *.mpeg	PS	MPEG1	1920x1080	24 / 25 / 30	30	AC3 / MPEG / LPCM / AAC
		MPEG2	1920x1080	24 / 25 / 30	30	
		H.264	1920x1080	6 ~ 30	25	
*.ts *.tp *.trp	TS	MPEG2	1920x1080	24 / 25 / 30	30	AC3 / AAC / MP3 / DD+ / HE-AAC
		H.264	1920x1080	6 ~ 30	25	
		VC1	1920x1080	6 ~ 30	25	

Other Restrictions

NOTE

- If there are problems with the contents of a codec, the codec will not be supported.
- If the information for a Container is incorrect and the file is in error, the Container will not be able to play correctly.
- Sound or video may not work if the contents have a standard bitrate/frame rate above the compatible Frame/sec listed in the table above.
- If the Index Table is in error, the Seek (Jump) function is not supported.

Video Decoder	Audio Decoder
<ul style="list-style-type: none"> • Supports up to H.264, Level 4.1 • H.264 FMO / ASO / RS, VC1 SP / MP / AP L4 and AVCHD are not supported. • GMC is not supported. • H.263 is not supported. 	<ul style="list-style-type: none"> • Supports up to WMA 7, 8, 9, STD • WMA 9 PRO does not support 2 channel excess multi channel or lossless audio. • WMA sampling rate 22050Hz mono is not supported.

Playing movie file continuously (Resume Play)

If you exit the playing Videos function, it can be played later from the point where it was stopped.

1. Select the movie file you want to play continuously by pressing the ◀ or ▶ button to select it from the file list section.
2. Press the ▶ (Play) / ENTER button.
3. Select **Play Continuously** (Resume Play) by pressing the Blue button. The Movie will begin to play from where it was stopped.
 - ✎ The Blue button is available when resuming play.
 - ✎ If the **Cont. movie play help** function is set to **On** in the **Settings** menu, a pop-up message will appear when you resume play a movie file.



Music

Playing Music

1. Press the ◀ or ▶ button to select **Music**, then press the ENTER button in the **Media Play** menu.
 2. Press the ◀/▶/▲/▼ button to select the desired file in the file list.
 3. Press the ENTER button or ▶ (Play) button.
 - During playing the music, you can search using the ◀ and ▶ button.
 - ◀ (REW) and ▶ (FF) buttons do not function during play.
- ✎ Only displays the files with MP3 and PCM file extension. Other file extensions are not displayed, even if they are saved on the same USB device.
- ✎ If the sound is strange when playing MP3 files, adjust the **Equalizer** in the **Sound** menu. (An over-modulated MP3 file may cause a sound problem.)

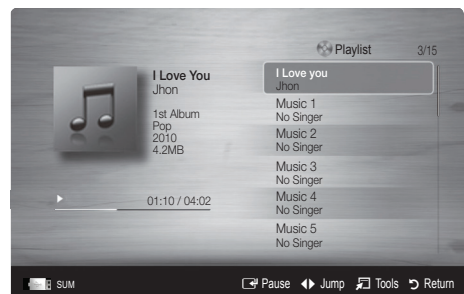

Photos

Viewing a Photo (or Slide Show)

1. Press the ◀ or ▶ button to select **Photos**, then press the ENTER button in the **Media Play** menu.
 2. Press the ◀/▶/▲/▼ button to select the desired file in the file list.
 3. Press the ENTER button or ▶ (Play) button.
 - While a photo list is displayed, press the ▶ (Play) / ENTER button on the remote control to start slide show.
 - All files in the file list section will be displayed in the slide show.
 - During the slide show, files are displayed in order from currently being shown.
- ✎ Music files can be automatically played during the Slide Show if the **Background Music** is set to **On**.
- ✎ The **BGM Mode** cannot be changed until the BGM has finished loading.



Advanced Features

Playing the Multiple Files

Playing the selected video/music/photo files

1. Press the Yellow button in the file list to select the desired file.
2. Repeat the above operation to select multiple files.

NOTE

- The ✓ mark appears to the left of the selected files.
- To cancel a selection, press the Yellow button again.
- To deselect all selected files, press the **TOOLS** button and select **Deselect All**.

3. Press the **TOOLS** button and select **Play Selected Contents**.



Playing the video/music/photo file group

1. While a file list is displayed, move to the any file in desired group.
2. Press the **TOOLS** button and select **Play Current Group**.

Media Play Additional Function

Sorting the file list

Press the Blue button in the file list to sort the files.

Category	Operations	Videos	Music	Photos
Basic View	It shows whole folder. You can view the photo by selecting the folder.	▼	▼	▼
Title	It sorts and displays the file title in Symbol/Number/Alphabet/Special order.	▼	▼	▼
Preference	It sorts and displays the file by preference. You can change the file preference in the file list section using the Green button.	▼	▼	▼
Latest Date	It sorts and shows files by latest date.	▼		▼
Earliest Date	It sorts and shows files by earliest date.	▼		▼
Artist	It sorts the music file by artist in alphabetical.		▼	
Album	It sorts the music file by album in alphabetical order.		▼	
Genre	It sorts music files by the genre.		▼	
Mood	It sorts music files by the mood. You can change the music mood information.		▼	
Monthly	It sorts and shows photo files by month. It sorts only by month (from January to December) regardless of year.			▼

Videos/Music/Photos Play Option menu

During playing a file, press the **TOOLS** button.

Category	Operations	Videos	Music	Photos
Title	You can move the other file directly.	▼		
Repeat Mode	You can play movie and music files repeatedly.	▼	▼	
Picture Size	You can adjust the picture size for preference.	▼		
Picture Setting	You can adjust the picture setting (p. 15, 16, 17).	▼		▼
Sound Setting	You can adjust the sound setting (p. 17, 18, 19).	▼	▼	▼
Subtitle Setting	You can play the video file with Subtitle. This function only works if the subtitles are the same file name as the video file.	▼		
Stop Slide Show / Start Slide Show	You can start or stop a slide show.			▼
Slide Show Speed	You can select the slide show speed during the slide show.			▼
Background Music	You can set and select background music when watching a slide show.			▼
Zoom	You can zoom into images in full screen mode.			▼
Rotate	You can rotate images in full screen mode.			▼
Information	You can see detailed information about the played file.	▼	▼	▼

Settings

Using the Setup Menu

- **Cont. movie play help (Resume Play) (On / Off):** Select to display the help pop-up message for continuous movie playback.
- **Get the DivX® VOD registration code:** Shows the registration code authorized for the TV. If you connect to the DivX web site and register the registration code with a personal account, you can download VOD registration file. If you play the VOD registration using Media Play, the registration is completed.
 For more information on DivX® VOD, visit "www.DivX.com."
- **Get the DivX® VOD deactivation code:** When DivX® VOD is not registered, the registration deactivation code is displayed. If you execute this function when DivX® VOD is registered, the current DivX® VOD registration is deactivated.
- **Information:** Select to view information about the connected device.

Advanced Features

Anynet+

What is Anynet+?

Anynet+ is a function that enables you to control all connected Samsung devices that support Anynet+ with your Samsung TV's remote. The Anynet+ system can be used only with Samsung devices that have the Anynet+ feature. To be sure your Samsung device has this feature, check if there is an Anynet+ logo on it.

To connect to Home Theatre

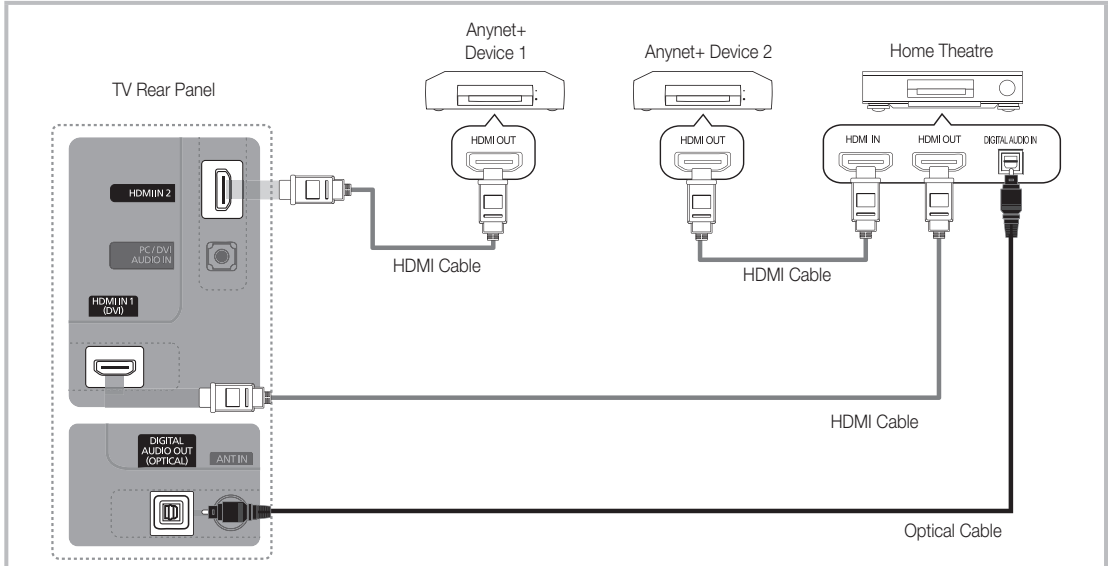

1. Connect the **HDMI IN (1 (DVI) or 2)** jack on the TV and the **HDMI OUT** jack of the corresponding Anynet+ device using an HDMI cable.
2. Connect the **HDMI IN** jack of the home theatre and the **HDMI OUT** jack of the corresponding Anynet+ device using an HDMI cable.

NOTE

- Connect the Optical cable between the **DIGITAL AUDIO OUT (OPTICAL)** jack on your TV and the Digital Audio Input on the Home Theatre.
- When following the connection above, the Optical jack only outputs 2 channel audio. You will only hear sound from the Home Theatre's Front, Left and Right speakers and the subwoofer. If you want to hear 5.1 channel audio, connect the **DIGITAL AUDIO OUT (OPTICAL)** jack on the DVD / Satellite Box (i.e. Anynet Device 1 or 2) directly to the Amplifier or Home Theatre, not the TV.
- Connect only one Home Theatre.
- You can connect an Anynet+ device using the HDMI cable. Some HDMI cables may not support Anynet+ functions.
- Anynet+ works when the AV device supporting Anynet+ is in the standby or on status.
- Anynet+ supports up to 12 AV devices in total. Note that you can connect up to 3 devices of the same type.

Anynet+ Menu

The Anynet+ menu changes depending on the type and status of the Anynet+ devices connected to the TV.

Anynet+ Menu	Description
View TV	Changes Anynet+ mode to TV broadcast mode.
Device List	Shows the Anynet+ device list.
(device_name) MENU	Shows the connected device menus. E.g. If a DVD recorder is connected, the disc menu of the DVD recorder will appear.
(device_name) INFO	Shows the play menu of the connected device. E.g. If a DVD recorder is connected, the play menu of the DVD recorder will appear.
Recording: (*recorder)	Starts recording immediately using the recorder. (This is only available for devices that support the recording function.)
Stop Recording: (*recorder)	Stops recording.
Receiver	Sound is played through the receiver.

If more than one recording device is connected, they are displayed as (*recorder) and if only one recording device is connected, it will be represented as (*device_name).

Setting Up Anynet+

Setup

Anynet+ (HDMI-CEC) (Off / On): To use the Anynet+ Function, **Anynet+ (HDMI-CEC)** must be set to **On**.



 When the **Anynet+ (HDMI-CEC)** function is disabled, all the Anynet+ related operations are deactivated.

Auto Turn Off (No / Yes): Setting an Anynet+ Device to turn off automatically when the TV is turned off.

 The active source on the TV must be set to TV to use the Anynet+ function.

 Even if an external device is still recording, it may turn off.

Switching between Anynet+ Devices

- Anynet+ devices connected to the TV are listed.
 -  If you cannot find a device you want, press the Red button to refresh the list.
- Select a device and press the **ENTER**  button. You can switch to the selected device.
 -  Only when you set **Anynet+ (HDMI-CEC)** to **On** in the **Application** menu, the **Device List** menu appears.
 - Switching to the selected device may take up to 2 minutes. You cannot cancel the operation during the switching operation.
 - If you have selected external input mode by pressing the **SOURCE** button, you cannot use the Anynet+ function. Make sure to switch to an Anynet+ device by using the **Device List**.

Advanced Features

Recording

You can make a recording of a TV Programme using a Samsung recorder.

1. Select **Recording**.



When there are more than two recording devices

- When multiple recording devices are connected, the recording devices are listed. Select one recording device in the **Device List**.



When the recording device is not displayed, select **Device List** and press the Red button to search devices.

2. Press the **EXIT** button to exit.



You can record the source streams by selecting **Recording**: (device_name).



Pressing the  (REC) button will record whatever you are currently watching. If you are watching video from another device, the video from the device is recorded.



Before recording, check whether the antenna jack is properly connected to the recording device. To properly connect an antenna to a recording device, refer to the recording device's users manual.

Listening through a Receiver

You can listen to sound through a receiver (i.e Home Theatre) instead of the **TV Speaker**.

1. Select **Receiver** and set to **On**.

2. Press the **EXIT** button to exit.



If your receiver supports audio only, it may not appear in the device list.



The receiver will work when you have properly connected the optical in jack of the receiver to the **DIGITAL AUDIO OUT (OPTICAL)** jack of the TV.



When the receiver (i.e Home Theatre) is set to On, you can hear sound output from the TV's Optical jack. When the TV is displaying a DTV (aerial) signal, the TV will send out 5.1 channel sound to the receiver. When the source is a digital component such as a DVD and is connected to the TV via HDMI, only 2 channel sound will be heard from the receiver.

NOTE

- You can only control Anynet+ devices using the TV remote control, not the buttons on the TV.
- The TV remote control may not work under certain conditions. If this occurs, reselect the Anynet+ device.
- The Anynet+ functions do not operate with other manufacturers' products.

Troubleshooting for Anynet+







Problem	Possible Solution
Anynet+ does not work.	<ul style="list-style-type: none"> • Check if the device is an Anynet+ device. The Anynet+ system supports Anynet+ devices only. • Connect only one receiver (home theatre). • Check if the Anynet+ device power cord is properly connected. • Check the Anynet+ device's Video/Audio/HDMI cable connections. • Check whether Anynet+ (HDMI-CEC) is set to On in the Anynet+ setup menu. • Check whether the TV remote control is in TV mode. • Check whether it is Anynet+ exclusive remote control. • Anynet+ doesn't work in certain situations. (Searching channels, operating Media Play (USB) or Plug & Play (Initial setup), etc.) • When connecting or removing the HDMI cable, please make sure to search devices again or turn your TV off and on again. • Check if the Anynet+ Function of Anynet+ device is set on.
I want to start Anynet+.	<ul style="list-style-type: none"> • Check if the Anynet+ device is properly connected to the TV and check if the Anynet+ (HDMI-CEC) is set to On in the Anynet+ Setup menu. • Press the TOOLS button to display the Anynet+ menu and select a menu you want.
I want to exit Anynet+.	<ul style="list-style-type: none"> • Select View TV in the Anynet+ menu. • Press the SOURCE button on the TV remote control and select a device other than Anynet+ devices. • Press P ▼/▲, and PRE-CH to change the TV mode. (Note that the channel button operates only when a tuner-embedded Anynet+ device is not connected.)
The message "Connecting to Anynet+ device..." appears on the screen.	<ul style="list-style-type: none"> • You cannot use the remote control when you are configuring Anynet+ or switching to a view mode. • Use the remote control when the Anynet+ setting or switching to view mode is complete.
The Anynet+ device does not play.	<ul style="list-style-type: none"> • You cannot use the play function when Plug & Play (Initial setup) is in progress.
The connected device is not displayed.	<ul style="list-style-type: none"> • Check whether or not the device supports Anynet+ functions. • Check whether or not the HDMI cable is properly connected. • Check whether Anynet+ (HDMI-CEC) is set to On in the Anynet+ setup menu. • Search Anynet+ devices again. • You can connect an Anynet+ device using the HDMI cable only. Some HDMI cables may not support Anynet+ functions. • If it is terminated by an abnormal situation such as disconnecting the HDMI cable or power cord or a power failure, please repeat the device scan.
The TV Programme cannot be recorded.	<ul style="list-style-type: none"> • Check whether the antenna jack on the recording device is properly connected.
The TV sound is not output through the receiver.	<ul style="list-style-type: none"> • Connect the optical cable between TV and the receiver.

Other Information





Analogue Channel Teletext Feature

The index page of the Teletext service gives you information on how to use the service. For Teletext information to be displayed correctly, channel reception must be stable. Otherwise, information may be missing or some pages may not be displayed.

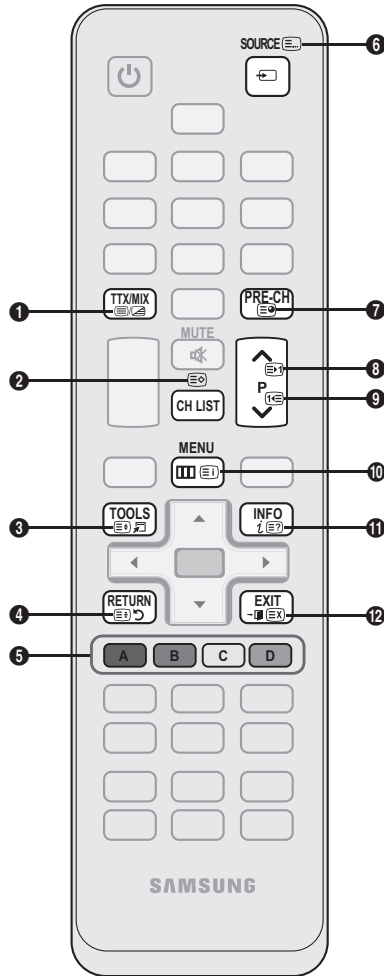
 You can change Teletext pages by pressing the numeric buttons on the remote control.

- 1  (Teletext on/mix): Activates the Teletext mode for the current channel. Press it twice to overlap the Teletext display onto the current broadcasting screen.
- 2  (store): Stores the Teletext pages.
- 3  (size): Displays the teletext on the upper half of the screen in double-size. To move the text to the lower half of the screen, press it again. For normal display, press it once again.
- 4  (hold): Holds the display at the current page, in the case that there are several secondary pages that follow automatically. To undo, press it again.
- 5 Colour buttons (red, green, yellow, blue): If the FASTEXT system is used by the broadcasting company, the different topics on a Teletext page are colour-coded and can be selected by pressing the colour-coded buttons. Press the colour corresponding to the topic of your choice. A new colour-coded page is displayed. Items can be selected in the same way. To display the previous or next page, press the corresponding coloured button.
- 6  (mode): Selects the Teletext mode (LIST/ FLOF).
If pressed during LIST mode, switches the mode to List save mode. In List save mode, you can save a Teletext page into a list using the  (store) button.
- 7  (sub-page): Displays the available sub-page.



- 8  (page up): Displays the next Teletext page.
- 9  (page down): Displays the previous Teletext page.
- 10  (index): Displays the index (contents) page at any time while you are viewing Teletext.
- 11  (reveal): Displays the hidden text (answers to quiz games, for example). To display the normal screen, press it again.
- 12  (cancel): Shrinks the Teletext display to overlap with the current broadcast.

Typical Teletext page

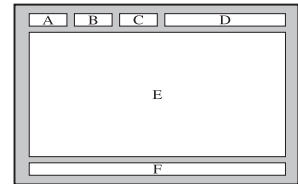

Part	Contents
A	Selected page number.
B	Broadcasting channel identity.
C	Current page number or search indications.
D	Date and time.
E	Text.
F	Status information. FASTEXT information.

Assembling the Cables

Stand Type

Enclose the cables in the Cable Tie so that the cables are not visible through the transparent stand.

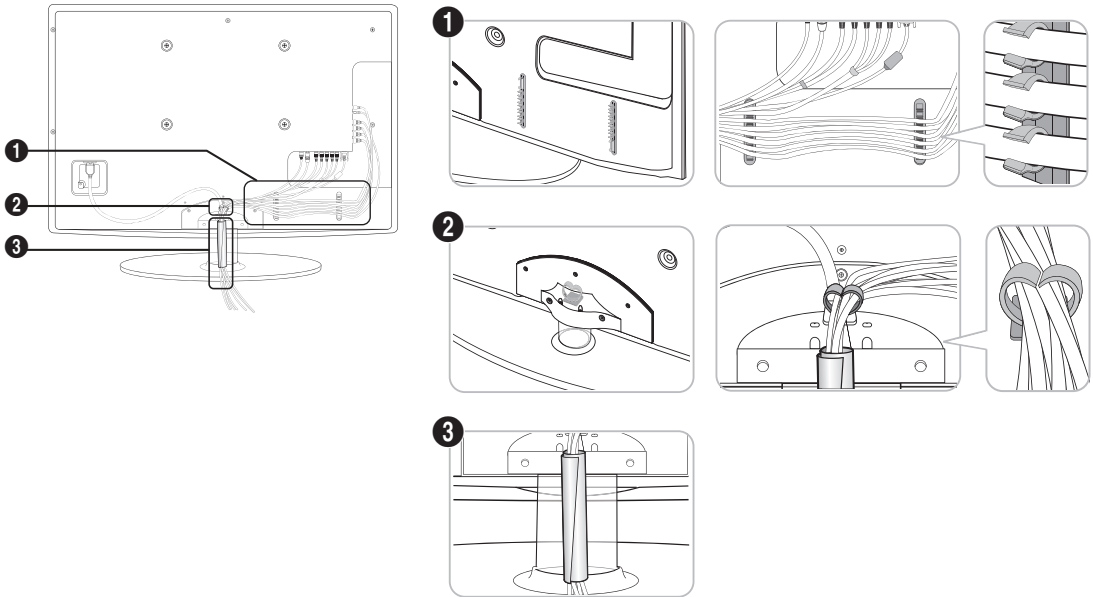

Wall-Mount Type

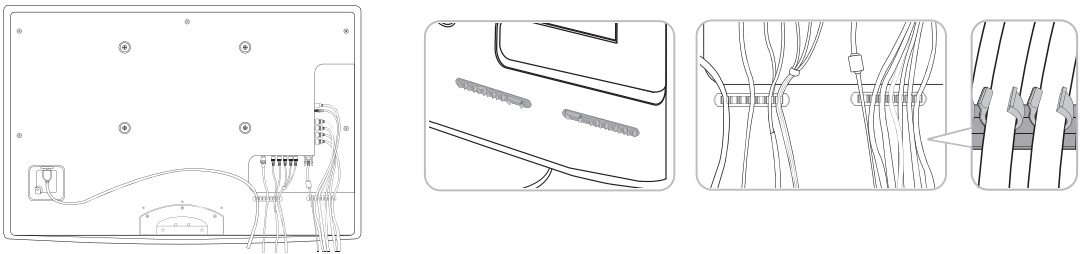

 Do not pull the cables too hard when arranging them. This may cause damage to the product's connection terminals.

Installing the Wall Mount

Assembling the Blanking Bracket

When installing the TV onto a wall, attach the Blanking Bracket as shown.

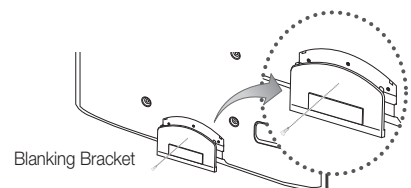

Other Information

Preparing before installing Wall-Mount

To install a wall-mount, use the Holder-Ring ❶.

Case A. Installing the SAMSUNG Wall-Mount

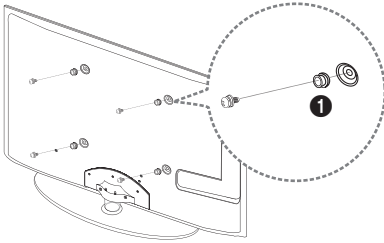

Case B. Installing another company's Wall-Mount

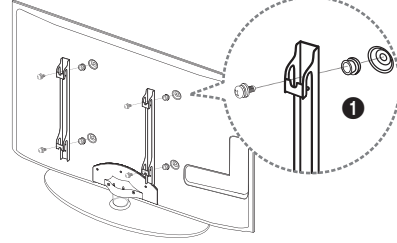

Installing the Wall Mount Kit

The wall mount kit (sold separately) allows you to mount the TV on the wall.

For detailed information on installing the wall mount, see the instructions provided with the wall mount. Contact a technician for assistance when installing the wall mount bracket.

Samsung Electronics is not responsible for any damage to the product or injury to yourself or others if you elect to install the TV on your own.

Wall Mount Kit Specifications (VESA)

The wall mount kit is not supplied, but sold separately.

Install your wall mount on a solid wall perpendicular to the floor. When attaching to other building materials, please contact your nearest dealer. If installed on a ceiling or slanted wall, it may fall and result in severe personal injury.

NOTE

- Standard dimensions for wall mount kits are shown in the table below.
- When purchasing our wall mount kit, a detailed installation manual and all parts necessary for assembly are provided.
- Do not use screws that do not comply with the VESA standard screw specifications.
- Do not use screws that are longer than the standard dimension or do not comply with the VESA standard screw specifications. Screws that are too long may cause damage to the inside of the TV set.
- For wall mounts that do not comply with the VESA standard screw specifications, the length of the screws may differ depending on the wall mount specifications.
- Do not fasten the screws that are too strongly; this may damage the product or cause the product to fall, leading to personal injury. Samsung is not liable for these kinds of accidents.
- Samsung is not liable for product damage or personal injury when a non-VESA or non-specified wall mount is used or the consumer fails to follow the product installation instructions.
- Do not mount the TV at more than a 15 degree tilt.

Product Family	inches	VESA Spec. (A * B)	Standard Screw	Quantity
LED-TV [Ultra-Slim]	19~22	75 X 75	M4	4
	23~29	200 X 100	M8	
	32~37	200 X 200		
	40~55	400 X 400		
	56~65	600 X 400		

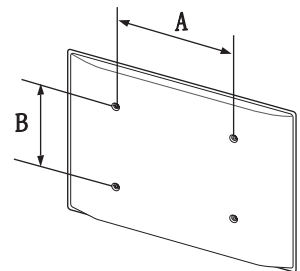

Do not install your Wall Mount Kit while your TV is turned on. It may result in personal injury due to electric shock.

Anti-theft Kensington Lock

The Kensington Lock is not supplied by Samsung. It is a device used to physically fix the system when using it in a public place. The appearance and locking method may differ from the illustration depending on the manufacturer. Refer to the manual provided with the Kensington Lock for additional information on proper use.

 Please find a “K” icon on the rear of the TV. A Kensington slot is beside the “K” icon.

1. Insert the locking device into the Kensington slot **1** on the LED TV and turn it as shown **2**.
2. Connect the Kensington Lock cable **3**.
3. Fix the Kensington Lock to a desk or a heavy stationary object.

 The locking device has to be purchased separately.

 The location of the Kensington slot may be different depending on the TV model.

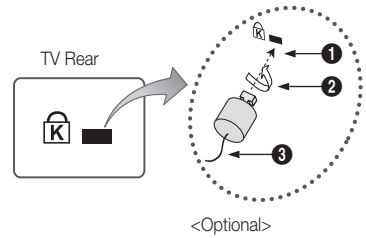



Securing the TV to the wall



Caution: Pulling, pushing, or climbing on the TV may cause the TV to fall. In particular, ensure your children do not hang over or destabilize the TV; doing so may cause the TV to tip over, causing serious injuries or death. Follow all safety precautions provided on the included Safety Flyer. For added stability, install the anti-fall device for safety purposes, as follows.

To Avoid the TV from Falling

1. Put the screws into the clamps and firmly fasten them onto the wall. Confirm that the screws have been firmly installed onto the wall.
 -  You may need additional material such as an anchor depending on the type of wall.
 -  Since the necessary clamps, screws, and string are not supplied, please purchase these additionally.
2. Remove the screws from the back centre of the TV, put the screws into the clamps, and then fasten the screws onto the TV again.
 -  Screws may not be supplied with the product. In this case, please purchase the screws of the following specifications.

- For a 19 ~ 22 inches : M4
- For a 23 ~ 65 inches : M8

3. Connect the clamps fixed onto the TV and the clamps fixed onto the wall with a strong cable and then tie the string tightly.

NOTE

- Install the TV near to the wall so that it does not fall backwards.
- It is safe to connect the string so that the clamps fixed on the wall are equal to or lower than the clamps fixed on the TV.
- Untie the string before moving the TV.

4. Verify all connections are properly secured. Periodically check connections for any sign of fatigue for failure. If you have any doubt about the security of your connections, contact a professional installer

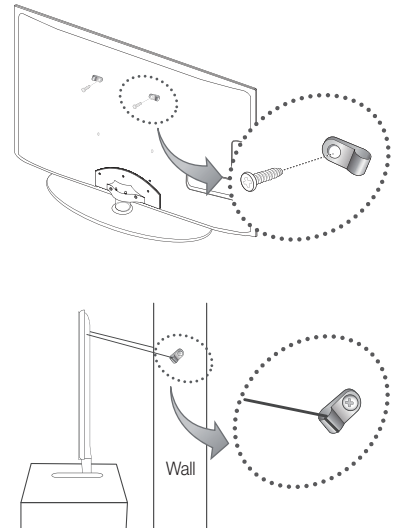

Other Information

Troubleshooting

If you have any questions about the TV, first refer to this list. If none of these troubleshooting tips apply, please visit “www.samsung.com,” then click on Support, or contact the call centre listed on the back-cover of this manual.

Issues	Solutions and Explanations
Picture Quality	First of all, please perform the Picture Test and confirm that your TV is properly displaying test image. (go to MENU - Support - Self Diagnosis - Picture Test) (p. 21) If the test image is properly displayed, the poor picture may be caused by the source or signal.
The TV image does not look as good as it did in the store.	<ul style="list-style-type: none"> • If you have an analogue cable/set top box, upgrade to a digital set top box. Use HDMI or Component cables to deliver HD (high definition) picture quality. • Cable/Satellite subscribers: Try HD stations from the channel line up. • Antenna connection: Try HD stations after performing Auto programme. <ul style="list-style-type: none"> 🔧 Many HD channels are upscaled from SD(Standard Definition) contents. • Adjust the Cable/Set top box video output resolution to 1080i or 720p. • Make sure you are watching the TV at the minimum recommended distance based on the size and definition of the signal.
The picture is distorted: macroblock error, small block, dots, pixelization	<ul style="list-style-type: none"> • Compression of video contents may cause picture distortion especially in fast moving pictures such as sports and action movies. • Low signal level or bad quality can cause picture distortion. This is not a TV issue.
Colour is wrong or missing.	<ul style="list-style-type: none"> • If you're using a component connection, make sure the component cables are connected to the correct jacks. Incorrect or loose connections may cause colour problems or a blank screen.
Wrong or missing colour with Component connection.	<ul style="list-style-type: none"> • Make sure the Component cables are connected to the correct jacks. Incorrect or loose connections may cause colour problems or the screen will be blank.
There is poor colour or brightness.	<ul style="list-style-type: none"> • Adjust the Picture options in the TV menu. (go to Picture mode / Colour / Brightness / Sharpness) (p. 15) • Adjust Energy Saving option in the TV menu. (go to MENU - Picture - Eco Solution - Energy Saving) (p. 15) • Try resetting the picture to view the default picture settings. (go to MENU - Picture - Picture Reset) (p. 17)
There is a dotted line on the edge of the screen.	<ul style="list-style-type: none"> • If the picture size is set to Screen Fit, change it to 16:9 (p. 16). • Change cable/set top box resolution.
The picture is black and white.	<ul style="list-style-type: none"> • If you are using an AV composite input, connect the video cable (yellow) to the Green jack of component input 1 on the TV.
When changing channels, the picture freezes or is distorted or delayed.	<ul style="list-style-type: none"> • If connected with a cable box, please try to reset the cable box. Reconnect the AC cord and wait until the cable box reboots. It may take up to 20 minutes. • Set the output resolution of the cable box to 1080i or 720p.
Sound Quality	First of all, please perform the Sound Test to confirm that your TV audio is properly operating. (go to MENU - Support - Self Diagnosis - Sound Test) (p. 21) If the audio is OK, the sound problem may be caused by the source or signal.
There is no sound or the sound is too low at maximum volume.	<ul style="list-style-type: none"> • Please check the volume of the external device connected to your TV.
The picture is good but there is no sound.	<ul style="list-style-type: none"> • Set the Speaker Select option to TV Speaker in the sound menu. (p. 18) • If you are using an external device, make sure the audio cables are connected to the correct audio input jacks on the TV. • If you are using an external device, check the device's audio output option (ex. you may need to change your cable box's audio option to HDMI when you have a HDMI connected to your TV). • If you are using a DVI to HDMI cable, a separate audio cable is required. • If your TV has a headphone jack, make sure there is nothing plugged into it.
The speakers are making an inappropriate noise.	<ul style="list-style-type: none"> • Check the cable connections. Make sure a video cable is not connected to an audio input. • For antenna or cable connections, check the signal strength. Low signal level may cause sound distortion.

Issues	Solutions and Explanations
No Picture, No Video	
The TV won't turn on.	<ul style="list-style-type: none"> • Make sure the AC power cord is securely plugged in to the wall outlet and the TV. • Make sure the wall outlet is working. • Try pressing the POWER button on the TV to make sure the problem is not the remote. If the TV turns on, refer to "The remote control does not work" below.
The TV turns off automatically.	<ul style="list-style-type: none"> • Ensure the Sleep Timer is set to Off in the Setup menu. (p. 19) • If your PC is connected to the TV, check your PC power settings. • Make sure the AC power cord is plugged in securely to the wall outlet and the TV. • When watching TV from an antenna or cable connection, the TV will turn off after 10 ~ 15 minutes if there is no signal.
There is no picture/Video.	<ul style="list-style-type: none"> • Check cable connections (remove and reconnect all cables connected to the TV and external devices). • Set your external devices' (Cable/Set top Box, DVD, Blu-ray etc) video outputs to match the connections to the TV input. For example, if an external device's output is HDMI, it should be connected to an HDMI input on the TV. • Make sure your connected devices are powered on. • Be sure to select the TV's correct source by pressing the SOURCE button on the TV remote.
RF(Cable/Antenna) Connection	
The TV is not receiving all channels.	<ul style="list-style-type: none"> • Make sure the Antenna cable is connected securely. • Please try Plug & Play (Initial setup) to add available channels to the channel list. Go to MENU - Setup - Plug & Play (Initial setup) and wait for all available channels to be stored. (p. 7) • Verify the Antenna is positioned correctly.
The picture is distorted: macroblock error small block, dots, pixelization	<ul style="list-style-type: none"> • Compression of video contents may cause picture distortion, especially with fast moving pictures such as sports and action movies. • A low signal can cause picture distortion. This is not a TV issue.
PC Connection	
A "Mode Not Supported" message appears.	<ul style="list-style-type: none"> • Set your PC's output resolution and frequency so they match the resolutions supported by the TV. (p. 23)
"PC" is always shown on the source list, even if a PC is not connected.	<ul style="list-style-type: none"> • This is normal; "PC" is always shown on the source list, regardless of whether a PC is connected.
The video is OK but there is no audio.	<ul style="list-style-type: none"> • If you are using a HDMI connection, check the audio output setting on your PC.
Others	
The picture won't display in full screen.	<ul style="list-style-type: none"> • HD channels will have black bars on either side of the screen when displaying upscaled SD (4:3) contents. • Black bars on the top and bottom will appear during movies that have aspect ratios different from your TV. • Adjust the picture size options on your external device or TV to full screen.
The remote control does not work.	<ul style="list-style-type: none"> • Replace the remote control batteries with the poles (+/-) in the right direction. • Clean the sensor's transmission window on the remote. • Try pointing the remote directly at the TV from 5~6 feet away.
The cable/set top box remote control doesn't turn the TV on or off, or adjust the volume.	<ul style="list-style-type: none"> • Programme the Cable/Set top box remote control to operate the TV. Refer to the Cable/Set user manual for the SAMSUNG TV code.
A "Mode Not Supported" message appears.	<ul style="list-style-type: none"> • Check the supported resolution of the TV, and adjust the external device's output resolution accordingly. Refer to the resolution settings on page 23 of this manual.
There is a plastic smell from the TV.	<ul style="list-style-type: none"> • This smell is normal and will dissipate over time.
The TV Signal Information is unavailable in the Self Diagnostic Test menu.	<ul style="list-style-type: none"> • This function is only available with digital channels from an Antenna / RF/Coax connection. (p. 21)
The TV is tilted to the side.	<ul style="list-style-type: none"> • Remove the base stand from the TV and reassemble it.
The channel menu is greyed out. (unavailable)	<ul style="list-style-type: none"> • The Channel menu is only available when the TV source is selected.

Other Information

Issues	Solutions and Explanations
Your settings are lost after 30 minutes or every time the TV is turned off.	<ul style="list-style-type: none"> If the TV is in the Store Demo mode, it will reset audio and picture settings every 30 minutes. Change the settings from Store Demo mode to Home Use mode in the Plug & Play (Initial setup) procedure. Press the SOURCE button to select TV mode, and go to MENU → Setup → Plug & Play (Initial setup) → ENTER  (p. 7)
You have intermittent loss of audio or video.	<ul style="list-style-type: none"> Check the cable connections and reconnect them. Loss of audio or video can be caused by using overly rigid or thick cables. Make sure the cables are flexible enough for long term use. If mounting the TV to the wall, we recommend using cables with 90 degree connectors.
You see small particles when you look closely at the edge of the frame of the TV.	<ul style="list-style-type: none"> This is part of the product's design and is not a defect.
The PIP menu is not available.	<ul style="list-style-type: none"> PIP functionality is only available when you are using a HDMI, PC or components source. (p. 21)
The message "Scramble signal" or "Weak Signal/No Signal" appears.	<ul style="list-style-type: none"> If you are using a CAM CARD (CI/CI+), check that it is installed into the common interface slot. If there is still a problem, pull the CAM CARD out of the TV and insert it into the slot again.
You turned the TV off 45 minutes ago, and it turned on again.	<ul style="list-style-type: none"> It is normal. The TV operates the OTA (Over The Aerial) function itself to upgrade firmware downloaded whilst your watching TV.
There are recurrent picture/sound issues.	<ul style="list-style-type: none"> Check and change the signal/source.
A reaction may occur between the rubber cushion pads on the base stand and the top finish of some furniture.	<ul style="list-style-type: none"> To prevent this, use felt pads on any surface of the TV that comes in direct contact with furniture.

 This TFT LED panel uses a panel consisting of sub pixels which require sophisticated technology to produce. However, there may be a few bright or dark pixels on the screen. These pixels will have no impact on the performance of the product.

Licence



Manufactured under licence from Dolby Laboratories. Dolby and the double-D symbol are trademarks of Dolby Laboratories.



Manufactured under licence under U.S. Patent #'s: 5,451,942; 5,956,674; 5,974,380; 5,978,762; 6,487,535 & other U.S. and worldwide patents issued & pending. DTS and the Symbol are registered trademarks. & DTS 2.0+ Digital Out and the DTS logos are trademarks of DTS, Inc. Product Includes software. © DTS, Inc. All Rights Reserved.



DivX Certified to play DivX video up to HD 1080p, including premium content.

ABOUT DIVX VIDEO: DivX® is a digital video format created by DivX, Inc. This is an official DivX Certified device that plays DivX video. Visit www.divx.com for more information and software tools to convert your files into DivX video.

ABOUT DIVX VIDEO-ON-DEMAND: This DivX Certified® device must be registered in order to play DivX Video-on-Demand (VOD) content. To generate the registration code, locate the DivX VOD section in the device setup menu. Go to vod.divx.com with this code to complete the registration process and learn more about DivX VOD.

Pat. 7,295,673; 7,460,688; 7,519,274

Open Source Licence Notice

In the case of using open source software, Open Source licence are available on the product menu.

Specifications

Panel native	1360 x 768 @ 60 Hz		
Environmental Considerations	Operating Temperature 10°C to 40°C (50°F to 104°F) Operating Humidity 10% to 80%, non-condensing Storage Temperature -20°C to 45°C (-4°F to 113°F) Storage Humidity 5% to 95%, non-condensing		
TV System	Analogue: B/G, D/K, L, I (Depending on your country selection) Digital: DVB-T/DVB-C		
Colour/Video System	Analogue: PAL, SECAM, NTSC-4.43, NTSC-3.58, PAL60 Digital: MPEG-2 MP@ML, MPEG-4, H.264/AVC MP@L3, MP@L4.0, HP@L4.0		
Sound System	BG. OK NICAM. MPEGI		
HDMI IN 1 ~ 2	Video: 1080 24p, 1080p, 1080i, 720p 576p, 576i, 480p, 480i Audio: 2Ch Linear PCM 32/44.1/48kHz, 16/20/24bits. Analogue audio input (HDMI IN1 only) PC input (HDMI IN1 only)		
Stand Swivel (Left / Right)	0°		
Model Name	UE19C4005	UE22C4005 / UE22C4015	UE26C4005
Screen Size	19 inches	22 inches	26 inches
Sound (Output)	3W x 2	3W x 2	5W x 2
Dimensions (WxDxH)	Body 477.6 x 29.9 x 320.6 mm 545.2 x 29.9 x 359.0 mm 652.8 x 29.9 x 422.8 mm With stand 477.6 x 189.6 x 374.1mm 545.2 x 189.5 x 411.1 mm 652.8 x 212.0 x 479.8 mm		
Weight	Without Stand 3.6 kg 3.7 kg 5.5 kg With Stand 3.9 kg 4.1 kg 6.2 kg		

 Design and specifications are subject to change without prior notice.

 For information about power supply, and more about power consumption, refer to the label attached to the product.

Other Information

Index

A

Amplify	17
Antenna	13
Anynet+	30
Auto Adjustment	17
Auto Volume	18

B

Background Music	29
Balance L/R	17
Basic View	28
Batteries	6
Black Tone	15
Blanking Bracket	35
Brightness	15

C

Cable Tie	4, 35
Change PIN	20
Channel Manager	14
Channel Menu	13
Clock	19
Colour Tone	16
Component	8
Connecting to a PC	23
Connecting to an Audio Device	9

D

DIGITAL AUDIO OUT	9, 30
DivX® VOD	29
D-sub	23
Dynamic	15
Dynamic Contrast	15

E

Edit Name	10
Editing Channels	14
Energy Saving	15
EPG (Electronic Programme Guide)	11
Equalizer	17
External Speaker	18

F

Film Mode	16
Fine Tune	14
Flesh Tone	15
Frequency	13

H

HDMI	8, 30
Headphones	9
Home Theatre	9, 30

I

Installation Space	2
--------------------	---

L

Language	20
Licence	40
Lock	14

M

Media Play	24
Melody	21
Menu Transparency	21
Music	27

N

Navigate	11
Now & Next guide	11

O

Optimal resolution	23
--------------------	----

P

Photos	27
Picture Size	16, 29
PIP (Picture in Picture)	21
Plug & Play	7
Power Indicator	5

R

Receiver	32
Recording	32
Remote Control	6
Repeat Mode	29
RGB Only Mode	15
Rotate	29

S

Select All	14
Self Diagnosis	21
Sharpness	15
Signal Information	21
Sleep Timer	19
Slide Show	27
Software Upgrade	22
Source List	10
Speaker Select	18
Specifications	41
Standby mode	5
Subtitle	20
Symbol	3

T

Timer	19
Title	28
Tools	3
Troubleshooting	38
TV Speaker	18

U

USB Drive	22, 24
Using Channel View	12
Using Scheduled View	12
Using the Favourite Channels	13

V

VCR	8
Video Formats	26
Videos	25
Virtual Surround	17
Volume	5

W

Wall Mount	35
Warm	16
White Balance	15

***This page is intentionally
left blank.***

Siffror och bilder i den här bruksanvisningen är endast för referens och kan skilja sig från den verkliga produkten. Produktdesign och -specifikationer kan ändras utan föregående meddelande.

Digital-TV-meddelande

1. Funktionalitet som är relaterat till Digital TV(DVB) är endast tillgängligt i länder/områden där DVB-T (MPEG2 och MPEG4 AVC) digitala signaler sänds eller där du har åtkomst till en kompatibel DVB-C(MPEG2 och MPEG4 AAC) kabel-TV-tjänst. Kontakta din lokala återförsäljare angående möjligheten att ta emot DVB-T- och DVB-C-signal.
2. DVB-T är DVB EU-konsortiumstandard för sändningen av digital, satellit-tv och DVB-C är sändning av TV via kabel. Vissa differentierade funktioner som EPG (Electric Programme Guide), VOD (Video On Demand) etc. är inte inkluderade i den här specifikationen. De fungerar inte just nu.
3. Även om den här TV:n uppfyller de senaste standarder för DVB-T och DVB-C [augusti, 2008] kan inte framtida kompatibilitet med DVB-T digital markbunden sändning och DVB-C digitalkabelsändning garanteras.
4. Beroende på vilket land/område som TV:n används i kan vissa kabel-tv-leverantörer ta extra avgifter för en sådan tjänst och du kanske måste ingå ett avtal med företaget.
5. Vissa digital-TV-funktioner kanske inte är tillgängliga i vissa länder eller regioner och DVB-C kanske inte fungerar som de ska med alla kabel-tv-leverantörer.
6. För ytterligare information, kontakta ditt lokala kundcenter för Samsung.
 - ✎ TV:ns mottagningskvalitet kan variera beroende på olika sändningssätt i olika länder. Kontrollera TV:ns prestanda hos din lokala SAMSUNG- auktoriserade återförsäljare eller hos Samsungs kundcenter för att se om den kan förbättras genom att omkonfigurera TV-inställningarna.

Stillbildsvarning

Undvik att visa stillbilder (t.ex. jpeg-filer) eller andra objekt som ligger stilla på skärmen (t.ex. programlogotyper, bilformat med panorama eller 4:3, eller aktieinformation längst ner på skärmen). Om stillbilder visas för länge kan det orsaka spökbilder på LED-skärmen och det kan påverka bildkvaliteten. För att minska risken för detta ska du följa rekommendationerna nedan:

- Titta inte på samma TV-kanal under längre perioder.
- Försök alltid att visa en bild i helskärm, använd TV:ns inställning för bildformat för bästa möjliga matchning.
- Minska värdena för ljusstyrka och kontrast till minimikravet för att få önskad bildkvalitet, överdrivet höga värden kan skynda på brännprocessen.
- Använd de TV-funktioner som utformade speciellt för att minska bild- och skärnbränning, mer information finns i bruksanvisningen.

Säkra installationsutrymmet

Se till att hålla angivet avstånd mellan produkten och andra föremål (t.ex. väggar) för att ventilationen ska vara tillräcklig. Om detta inte följs kan det orsaka brand eller produktproblem på grund av för hög inre temperatur i produkten.

- ✎ När du använder ett stativ eller ett väggstativ ska du endast använda delar som tillhandahålls av Samsung Electronics.
 - Om du använder delar från en annan tillverkare kan det orsaka problem med produkten eller skador på grund av att produkten faller.
- ✎ Utseendet kan skilja sig beroende på produkt.

Installation med stativ.

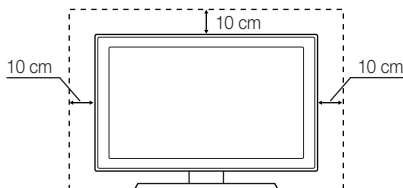

Installation med väggfäste.

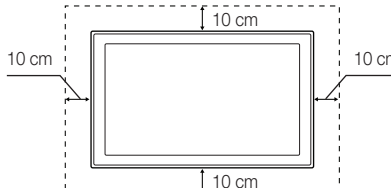

Korrekt avfallshandtering av produkten (elektriska och elektroniska produkter)

Denna markering på produkten, tillbehören och i manualen anger att produkten och de elektroniska tillbehören (t.ex. laddare, headset, USB-kabel) inte bör sorteras tillsammans med annat hushållsavfall när de kasseras. Till förebyggande av skada på miljö och hälsa bör dessa föremål hanteras separat för ändamålsenlig återvinning av beståndsdelarna. Hushållsanvändare bör kontakta den återförsäljare som sålt produkten eller sin kommun för vidare information om var och hur produkten och tillbehören kan återvinnas på ett miljösäkert sätt. Företagsanvändare bör kontakta leverantören samt verifiera angivna villkor i köpekontraktet. Produkten och de elektroniska tillbehören bör inte hanteras tillsammans med annat kommersiellt avfall.



Korrekt avfallshandtering av batterierna i denna produkt

(Gäller EU och andra europeiska länder med särskild batteriåtervinning.) Denna markering på batteriet, i manualen eller på förpackningen anger att batterierna i denna produkt inte bör slängas tillsammans med annat hushållsavfall. De kemiska symbolerna Hg, Cd eller Pb visar i förekommande fall att batterierna innehåller kvicksilver, kadmium eller bly i mängder överstigande de gränsvärden som anges i EU-direktiv 2006/66. Om batterierna inte slängs på ett ansvarsfullt sätt kan dessa substanser utgöra en fara för hälsa eller miljö. Hjälp till att skydda naturresurser och bidra till materialåtervinning genom att sortera batterierna separat från annat avfall och lämna in dem på en återvinningsstation.

Innehåll

Komma igång

4

- 4 Tillbehör
- 5 Visa kontrollpanelen
- 6 Översikt över fjärrkontrollen
- 7 Ansluta till en antenn
- 7 Plug & Play (initial inställning)

Anslutningar

8

- 8 Ansluta till en AV-enhet
- 9 Ansluta till en ljudenhet
- 10 Ändra ingångskällan

Grundfunktioner

11

- 11 Navigera i menyerna
- 11 Använda **INFO**-knappen (Nu och nästa guide)
- 11 Planera tittandet
- 13 Kanalmeny
- 15 Bildmeny
- 17 Ljudmeny
- 19 Inställningsmeny
- 21 Stödmeny

Avancerade funktioner

23

- 23 Ansluta till en dator
- 24 Media Play
- 30 Anynet+

Övrig information

34

- 34 Text-tv-funktion för analog kanal
- 35 Montera kablarna
- 35 Installera väggfästet
- 37 Antistöld Kensington-lås
- 37 Montera TV:n mot väggen
- 38 Felsökning
- 41 Specifikationer
- 42 Index

Kontrollera symbolen!

TOOLS 



Den här funktionen kan användas genom att trycka på **TOOLS**-knappen på fjärrkontrollen.



Obs!



Entrycksknapp

Komma igång

Tillbehör

✎ Försäkra dig om att följande delar följer med din LED-TV. Kontakta din återförsäljare om det saknas något.

✎ Delarnas färg och form kan variera beroende på modell.

✎ Kablar som inte medföljer i förpackningen kan köpas separat

- Fjärrkontroll och batterier (AAA x 2)
- Ägarens bruksanvisning
- Garantibevis / Säkerhetsmanual (inte tillgänglig på alla platser)
- Rengöringstrasa
- Strömladd

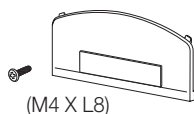

(M4 X L8)

- Konsol och skruv (X1)
(endast modell på 26 tum)



- Hållarring (4EA)
(endast modell på 26 tum)



- Kabelhållarstativ
(endast modell på 26 tum)

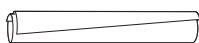

- Kabelvinda



- Kabelhållare (3EA)



- AV-adapter



- Komponentadapter



- SCART-adapter

E19C4005, UE22C4005 / UE22C4015

Se separat guide för installation av stativet.



- Stativbas



- Stativkropp

UE26C4005

Se separat guide för installation av stativet.

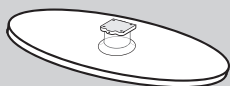

- Stativ (1EA)



- Stativfäste (1EA)

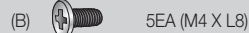

(A) 5EA (M4 X L12)

(B) 5EA (M4 X L8)

- Skruvar (10EA)

✎ För att få bästa kabelanslutningen till den här produkten ska du se till att använda kablar med maximal tjocklek enligt nedan:

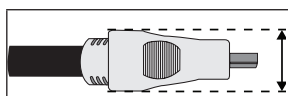



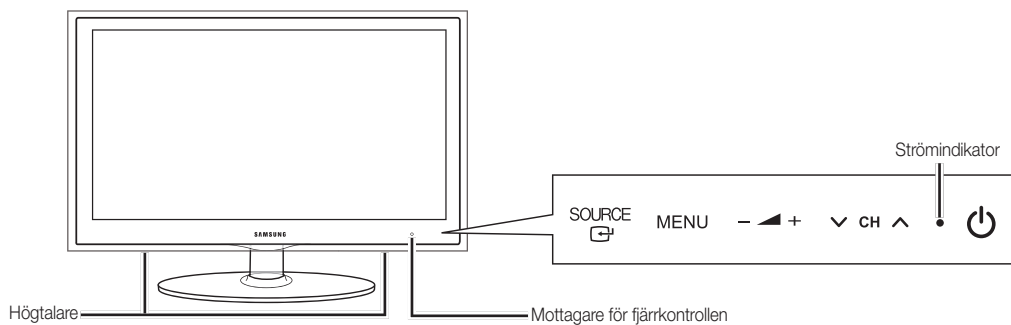

- Maximal tjocklek - 0,55 tum (14mm)

Visa kontrollpanelen

 Produktens färg och form kan variera beroende på modell.



Mottagare för fjärrkontrollen	Rikta fjärrkontrollen mot den här punkten på TV:n.
SOURCE 	Växlar mellan alla tillgängliga ingångskällor. På skärmen används den här knappen när du använder ENTER  på fjärrkontrollen.
MENU	Visar skärmen, OSD (on screen display=skärmspråk) med TV:ns funktioner.
-  +	Justerar volymen. I OSD använder du knapparna -  + som du använder knapparna ◀ och ▶ på fjärrkontrollen.
v CH ^	Byter kanal. I OSD använder du knapparna v CH ^ som du använder knapparna ▼ och ▲ på fjärrkontrollen.
Strömindikator	Blinkar och stängs av när strömmen är på och tänds i standbyläge.
 (STRÖM)	Slår på och stänger av TV:n

Standbyläge

Låt inte TV:n vara i standbyläget under en längre tid (t.ex. när du är på semester). Apparaten drar ström även när strömknappen är avstängd. Det bästa är att dra ur strömsladden.

Komma igång

Översikt över fjärrkontrollen

📎 Detta en speciell fjärrkontroll för synskadade, den har blindskrift på knappen Power samt kanal- och volymknapparna.

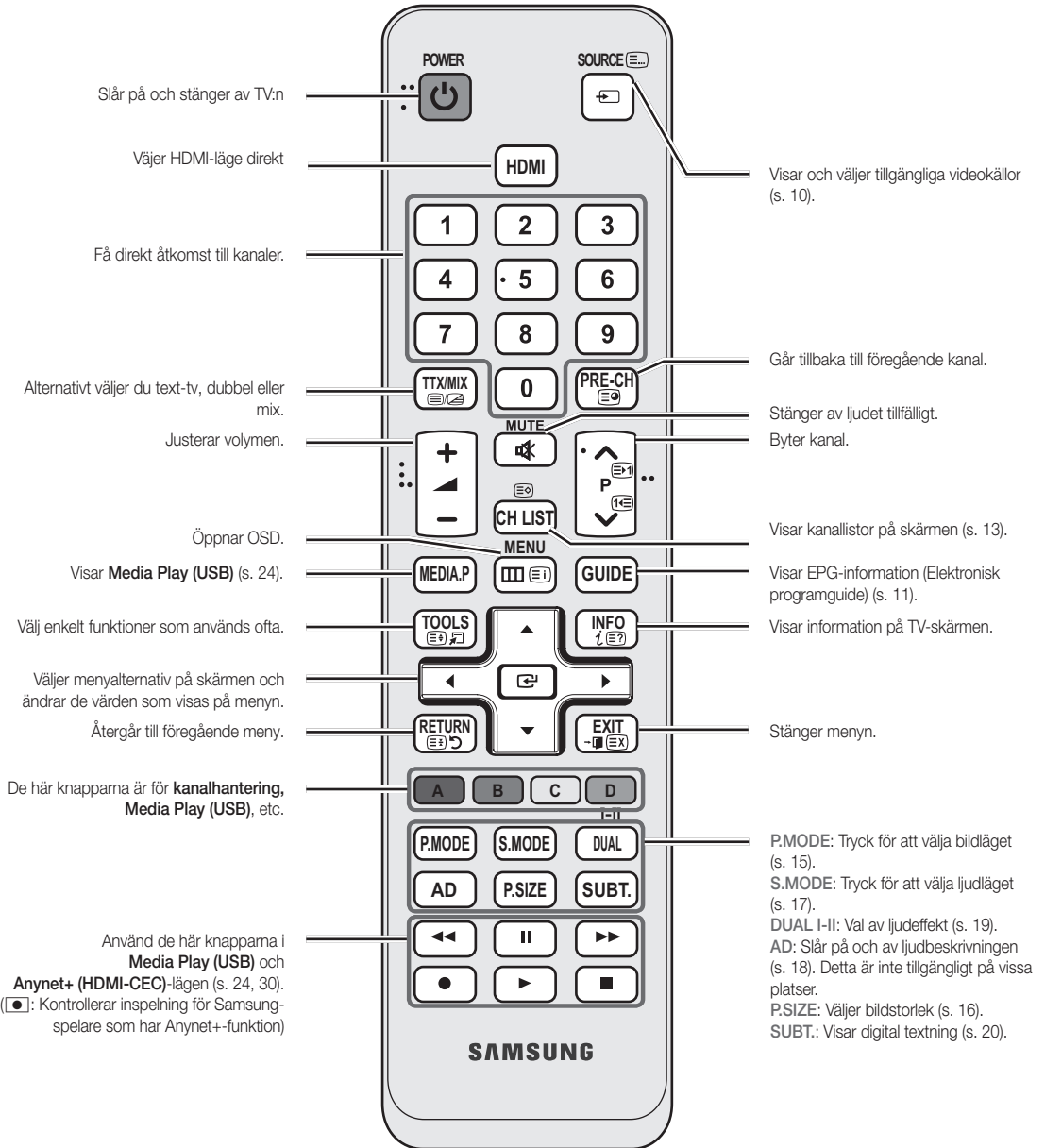

Sätta i batterier (batteristorlek: AAA)

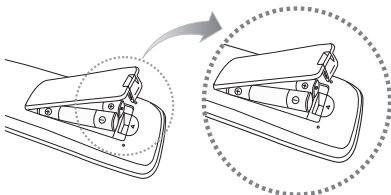

📎 OBS!

- Använd fjärrkontrollen inom 7 meter från TV:n
- Starkt ljus kan påverka fjärrkontrollens prestanda. Undvik att använda den nära speciellt fluorescerande ljus och neonskyltar.
- Produktens färg och form kan variera beroende på modell.

Ansluta till en antenn

När TV:n slås på för första gången visas grundinställningar automatiskt.

 Förinställning: Ansluta strömsladden och antennen.



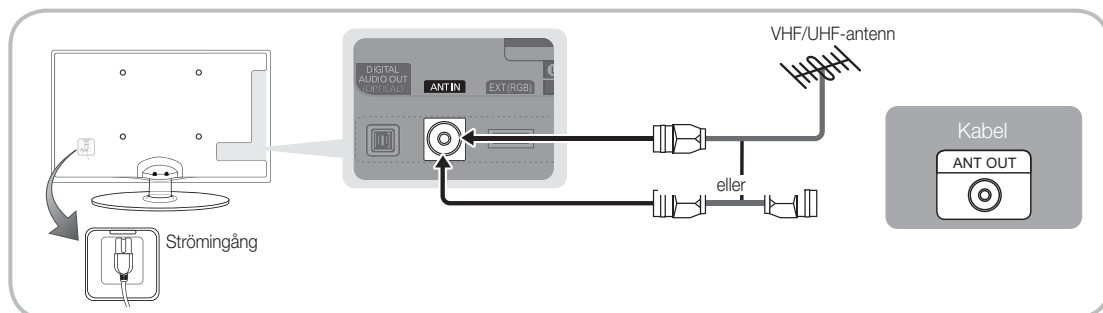







 Om storleken eller formen på kabelns kontakt är onormal kanske inte delen kan anslutas till inporten på rätt sätt.



Plug & Play (initial inställning)

När TV:n slås på första gången visas en sekvens med uppmaningar på skärmen som hjälper dig att konfigurera grundinställningarna. Tryck på knappen **POWER** . **Plug & Play** är endast tillgänglig när källan **Ingångar** är inställd på TV:n.

 Tryck på den röda knappen för att återgå till föregående steg.

1	Välja språk	Tryck på knappen ▲ eller ▼ och sedan på knappen ENTER  . Välj önskat skärmspråk (OSD-språk).	
2	Välja Butiksdemo eller Hemmabruk	Tryck på knappen ◀ eller ▶ och sedan på knappen ENTER  . <ul style="list-style-type: none"> Välj läget Hemmabruk. Läget Butiksdemo är avsett för återförsäljarmiljöer. Återställ enhetens inställningar från Butiksdemo till Hemmabruk (standard): Tryck på volymknappen på TV:n. När skärmmenyn för volym visas trycker du och håller ned knappen MENU i 5 sekunder. 	
3	Välja land	Tryck på knappen ▲ eller ▼ och sedan på knappen ENTER  . Välj land. Om önskat land inte finns med i menyn väljer du Övrigt .	
4	Välja antenn	Tryck på knappen ▲ eller ▼ och sedan på knappen ENTER  . Välj Antenn eller Kabel .	
5	Välja kanal	Tryck på knappen ▲ eller ▼ och sedan på knappen ENTER  . Välj kanalkälla för memorering. Om du ställer in antenkällan som Kabel visas ett steg där du kan tilldela kanalerna numeriska värden (kanalfrekvenser). Mer information finns under Kanal → Autolagring (s. 13).  Tryck på ENTER  när som helst för att avbryta lagringsprocessen.	
6	Ställa in Klockläge	Ställ in Klockläge automatiskt eller manuellt. Tryck på knappen ▲ eller ▼ för att välja Auto och tryck sedan på knappen ENTER  .	
7	Tidszon	Tryck på knapparna ▲ eller ▼ för att välja tidszon och tryck sedan på knappen ENTER  (landsberoende).	
8	Visa HD-anslutningsguide..	Anslutningssättet för bästa HD-skärmkvalitet visas.	
9	Njut av TV-tittandet!	Tryck på knappen ENTER  .	

Om du vill återställa denna funktion ...

Välj **Inställning - Plug & Play** (initial inställning). Ange din 4-siffriga PIN-kod. Standard-PIN-koden är "0-0-0-0". Om du vill ändra PIN-koden använder du funktionen **Ändra PIN**.

Anslutningar

Ansluta till en AV-enhet

Använda en HDMI- eller HDMI/DVI-kabel: HD-anslutning (upp till 720p/1080i)

Tillgängliga enheter: DVD, Blu-ray-spelare, HD-kabelbox, HD STB (digital-TV-box) satellitmottagare, kabelbox, satellitmottagare (STB)

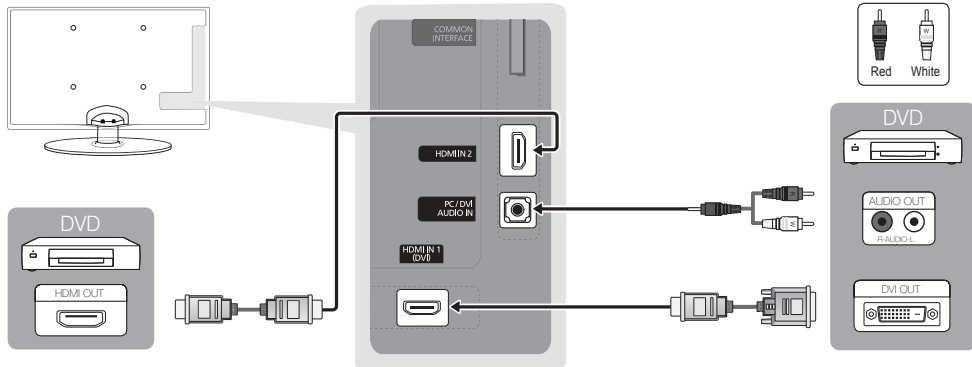

HDMI IN 1 (DVI), 2, PC/DVI AUDIO IN

- När du använder en anslutning med HDMI/DVI-kabel måste du använda uttaget HDMI IN 1 (DVI). För DVI-kabelanslutningen ska du använda en DVI till HDMI-kabel eller DVI-HDMI-adapter (DVI till HDMI) för videoanslutning och PC/DVI AUDIO IN-uttagen för ljud.
- Om en extern enhet, t.ex. DVD/Blu-ray-spelare/kabelbox/ STB satellitmottagare som stöder HDMI-versioner äldre än 1,3, ansluts kan TV:n uppföra sig onormalt (t.ex. ingen skärmbild/inget ljud/störningar/felaktiga färger).
- Om det inte är något ljud när du ansluter med HDMI-kabel ska du kontrollera den externa enhetens HDMI-version. Om du misstänker att versionen är äldre än 1.3 ska du kontakta leverantören av enheten för att bekräfta HDMI-versionen och begära en uppdatering.
- Vi rekommenderar att du köper en HDMI-certifierad kabel. Annars kan skärmen bli blank eller det kan inträffa ett anslutningsfel.

Använda en komponentkabel (upp till 720p/1080p) eller Audio/Video-kabel (endast 480i) och använda en Scart-kabel

Tillgängliga enheter: VCR, DVD, Blu-ray-spelare, kabelbox, STB satellitmottagare

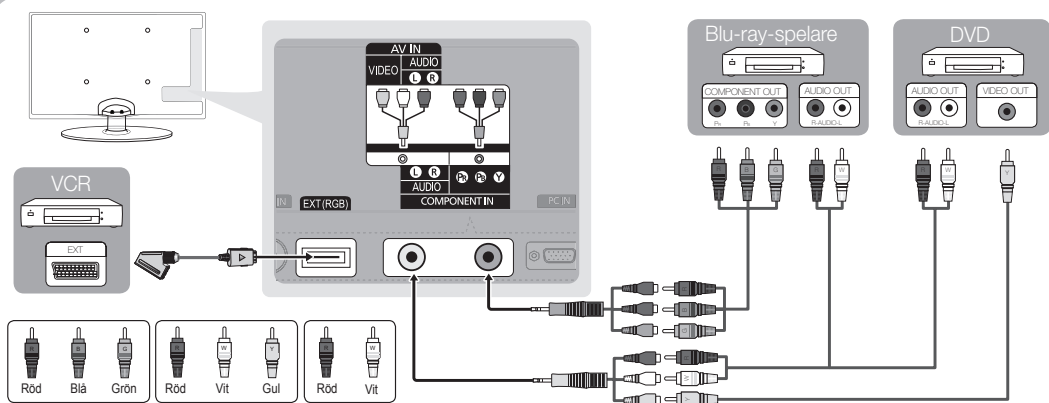

I Ext.-läge stöder DTV Out endast MPEG SD Video och Audio.

För bästa bildkvalitet rekommenderas komponentanslutningen framför A/V-anslutningen.

Om storleken eller formen på kabelns kontakt är onormal kanske inte delen kan anslutas till inporten på rätt sätt.

Använda optisk (digital) anslutning eller hörlurar

Tillgängliga enheter: digitalt ljudsystem, förstärkare, hemmabio

DIGITAL AUDIO OUT (OPTICAL)

- När ett digitalt ljudsystem ansluts till uttaget **DIGITAL AUDIO OUT (OPTICAL)** sänks volymen på både TV:n och systemet.
- 5.1 CH (kanals) ljud är tillgängligt när TV:n är ansluten till en extern enhet som stöder 5.1 CH.
- När mottagaren (hemmabio eller DVD:n) är påslagen kommer ljud från TV:ns optiska uttag. När TV:n tar emot en DTV-signal skickar TV:n ut 5.1-kanalsljud till hemmabios mottagare. När källan är en digital komponent, såsom en DVD/Blu-Ray-spelare/kabel-TV-box/STB (digital-TV-box) satellitmottagare och är ansluten till TV:n via HDMI kommer endast 2-kanalsljud att höras från DVD-hemmabiomottagaren. Om du vill ha 5.1-kanalsljud ska du ansluta den digitala ljudutgången från DVD/Blu-ray-spelare / kabelbox / STB satellitmottagare direkt till en förstärkare eller hemmabio.

Hörlurar 🎧: Du kan ansluta hörlurarna till hörlursuttaget på setet. När hörlurar är anslutna kopplas ljudet från de inbyggda högtalarna bort.

- Ljudfunktionen kan vara begränsad vid anslutning av hörlurar till TV:n.
- Volymen i hörlurarna och TV-volymen justeras på olika sätt.

Anslutningar

ANSLUTNINGAR COMMON INTERFACE plats

För att kunna titta på betalkanaler måste "CI eller CI+ CARD" matas in.

- Om du inte matar in "CI eller CI+ CARD" kommer vissa kanaler att visa meddelandet "Scrambled Signal" (Förvrängd signal).
- Information som bland annat omfattar ett telefonnummer, "CI eller CI+ CARD" ID, värd-ID och annan information som visas i ungefär 2-3 minuter. Om ett felmeddelande visas kontaktar du tjänsteleverantören.
- När konfigurationen av kanalinformationen slutförts visas meddelandet "Updating Completed" (Uppdateringen klar), vilket innebär att kanallistan uppdaterats.

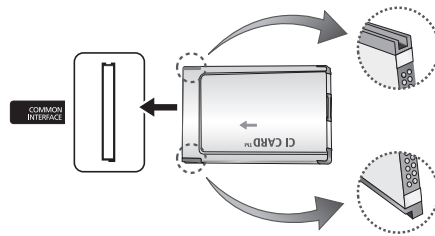

OBS!

- Du behöver ett "CI eller CI+ CARD" från en lokal kabeltjänstleverantör.
- Ta ut "CI eller CI+ CARD" genom att försiktigt dra ut det för hand. Om du tappar "CI eller CI+ CARD" kan det skadas.
- Sätt i "CI eller CI+ CARD" i pilens riktning på kortet.
- Placeringen av platsen **COMMON INTERFACE** kan variera beroende på modell.
- "CI eller CI+ CARD" stöds inte i alla länder och regioner, kontrollera med din auktoriserade återförsäljare.
- Om du har några problem ska du kontakta ett serviceställe.
- Mata in "CI eller CI+ CARD" som stöder de aktuella antenninställningarna. Skärmen blir förvriden eller syns inte.

Ändra ingångskällan

Källista

Används för att välja TV eller en extern ingångskälla såsom DVD/Blu-ray-spelare/kabel-tv-box/STB satellitmottagare.

- **TV / Ext. / PC / AV / Component / HDMI1/DVI / HDMI2 / USB**

 I **Källista** markeras anslutna ingångar.

 **Ext.** och **PC** är alltid aktiverade.

SOURCE 



Ändra namn

- **Video / DVD / Digitalbox / Satellitmottagare / PVR STB / AV-mottagare / Spel / Videokamera / PC / DVI PC / DVI-enheter / TV / IPTV / Blu-ray / HD DVD / DMA:** Namnge den enhet som är ansluten till insignalningången för att det skall bli lättare för dig att välja ingångskälla.

 När du ansluter en HDMI/DVI-kabel till porten **HDMI IN 1(DVI)** ska du ställa in porten till **DVI PC** och **DVI-enheter** äge under **Ändra namn**.

Grundfunktioner

Navigera i menyerna

Innan du använder TV:n ska du följa stegen nedan för att bekanta dig med hur du navigerar i meny och välja och ändra olika funktioner.

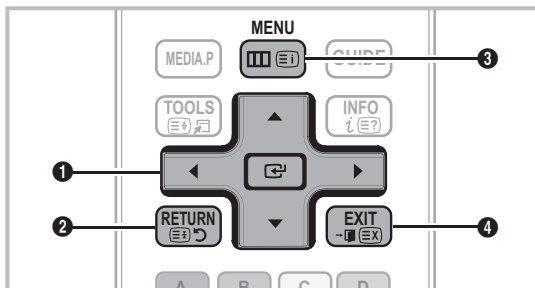

- 1 ENTER / Pilknapp Flytta markören och markera en post. Bekräfta inställningen.
- 2 RETURN -knapp: Återgår till föregående meny.
- 3 MENU -knapp: Visar skärmmeny.
- 4 EXIT -knapp: Stänger skärmmeny.

Hur används OSD (On Screen Display)

Det tillgängliga steget kan variera beroende på vald meny.

1	MENU	Huvudmenyns alternativ visas på skärmen: Bild, Ljud, Kanal, Inställning, Ingångar, Applikation, Support.
2	▲ / ▼	Välj en ikon med knappen ▲ eller ▼.
3	ENTER	Tryck på ENTER för att gå till undermenyn.
4	▲ / ▼	Välj önskad undermeny men knapparna ▲ och ▼.
5	◀ / ▶	Ändra värdet på en post med knappen ◀ eller ▶. Hur OSD ändras kan variera beroende på vald meny.
6	ENTER	Tryck på ENTER för att slutföra konfigureringen.
7	EXIT	Tryck på EXIT.

Använda INFO-knappen (Nu och nästa guide)

Skärmen identifierar aktuell kanal och status för vissa inställningar av ljud och bild.



Nu och nästa guiden visar daglig information om TV-program för varje kanal ordnat efter sändningstid.

- Bläddra med ◀, ▶ för att visa information om ett önskat program medan du tittar på aktuell kanal.
- Bläddra med ▲, ▼ för att visa information om andra kanaler. Om du vill gå till den kanal som är vald ska du trycka på knappen ENTER .

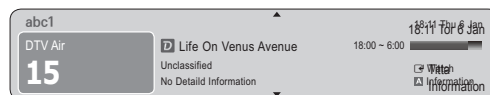

Planera tittandet

Guide

EPG-information (elektronisk programguide) ställs till förfogande av den som sänder kanalen. Med hjälp av programscheman från den som sänder kanalen kan du i förväg ställa in vilka program du vill titta på så ändras kanalen automatiskt till vald programkanal vid angiven tidpunkt. Programposter kan vara tomma eller inaktuella beroende på en kanalstatus.



Grundfunktioner

Använda kanalvy

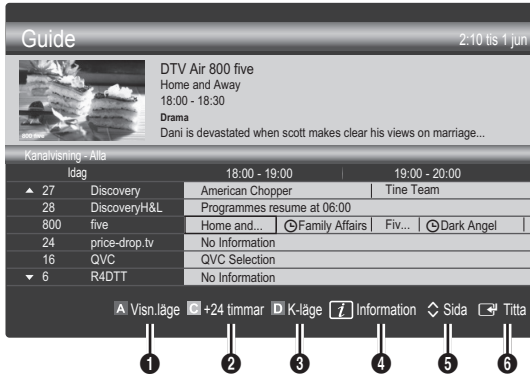

Använda schemavy

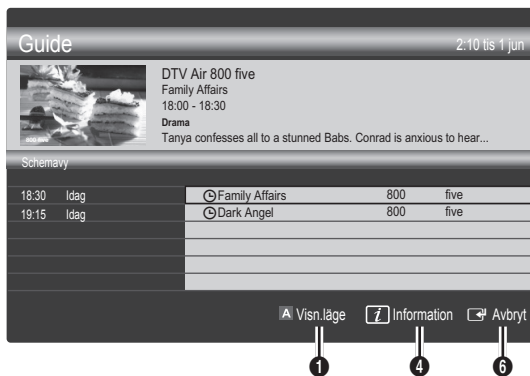

- 1 **Antenn (Visn.läge):** Visar en lista över program som körs nu eller är kommande.
- 2 **Gul (+24 timmar):** Visar en lista med program som kommer att sändas efter 24 timmar.
- 3 **Blå (K-läge):** Välj den typ av kanaler du vill visa i fönstret **Kanalvy**. (Alla, TV, Radio, Data/annat, Min kanal 1~4)
- 4 **Information:** Visar detaljerad information om valt program.
- 5 **Sida:** Gå till nästa eller föregående sida.
- 6 **ENTER (Avbryt)-knapp.**
 - När du väljer aktuellt program kan du titta på valt program.
 - När du väljer ett program som ska sändas senare kan du reservera det valda programmet. För att avbryta schemat trycker du en gång till på knappen **ENTER (Avbryt)** och väljer **Avbryt scheman**.

Kanalhantering

Ta bort eller ställ in favoritkanaler och använd programguiden för digitala sändningar. Välj en kanal i skärmbildningen **Kanaler**, **Mina kanaler** eller **Schemalagd**.

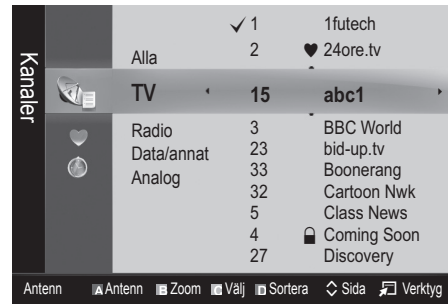

- 1 **Antenn (Kanaler):** Visar kanallistan enligt kanaltyp.
 - 2 **Mina kanaler:** Visar kanalgruppen.
 - 3 **Schemalagd:** Visar alla aktuella reserverade program.
- 4 Använda färgknapparna med **Kanalhantering**.
- 5 **Antenn (Antenn):** Växla mellan **Antenn** och **Kabel**.
 - 6 **Zoom (Zoom):** Förstorar eller förminskar ett kanalnummer.
 - 7 **Välj (Välj):** Välj önskade kanaler och tryck på den gula knappen för att ange alla valda kanaler samtidigt. Markeringen ✓ visas till vänster om de valda kanalerna.
 - 8 **Sortera (Sortera):** Ändra listans sortering, efter kanalnamn eller kanalnummer.
 - 9 **Sida (Sida):** Gå till nästa eller föregående sida.
 - 10 **Verktyg (Verktyg):** Visar menyn **Kanalhantering**. (Alternativmenyn kan se olika ut beroende på situation.)

Ikoner för kanalstatus

Ikoner	Användning
A	En analog kanal.
✓	En vald kanal.
♥	En kanal som är inställd som favorit.
📺	Ett program som sänds.
🔒	En låst kanal.
🕒	Ett reserverat program.

Använda favoritkanaler

♥ Mina kanaler

(i Kanalhantering)

Visar alla favoritkanaler.

- **Ändra favoritkanaler**  : Du kan ställa in valda kanaler till önskad kanalgrupp.

 Symbolen "♥" visas och kanalen anges som favorit.

1. Välj en kanal och tryck på **TOOLS**-knappen.
2. Lägg till eller ta bort önskad kanal i mina kanalgrupper 1, 2, 3 och 4.
 - Du kan välja en eller flera grupper.
3. Efter att du ändrat inställningarna kan kanallistan för varje grupp visas i **Mina kanaler**.



Kanallista

Du kan se alla kanaler som har sökts.



Kanalmeny

Söka om kanaler

Antenn (Antenn / Kabel)

Innan din TV kan börja memorera tillgängliga kanaler måste du ange typ av signalkälla som är ansluten till TV:n (dvs. antenn eller kabelsystem).

Land

PIN-inmatningsfönstret visas. Ange din 4-siffriga PIN-kod.

- **Digital kanal:** Byt land för digitala kanaler.
- **Analog kanal:** Byt land för analoga kanaler.

Autolagring

Söker efter kanaler och lagrar dem automatiskt i TV:n

 Automatiskt tilldelade programnummer överensstämmer kanske inte med faktiska eller önskade programnummer. Om en kanal är låst med funktionen **Barnlås** visas PIN-inmatningsfönstret.

- **Antennkälla (Antenn / Kabel):** Välj antennkälla för memorering.
- **Kanalkälla (Digital och Analog / Digital / Analog):** Välj kanalkälla för memorering.

När du väljer **Kabel** → **Digital och Analog** eller **Digital:** Ge ett sökvärde för kabelkanaler.

Sökläge (Full / Nätverk / Snabb): Söker alla kanaler med aktiva sändningsstationer och lagrar dem i TV:n.

 Om du ställer in **Snabb** kan du ställa in **Nätverk, Nätverks-ID, Frekvens, Modulering, Symbolhastighet** manuellt genom att trycka på knappen på fjärrkontrollen.

Nätverk (Auto / Manuellt): Väljer inställningsläge för **Nätverks-ID** antingen **Auto** eller **Manuellt**.

Nätverks-ID: Om **Nätverk** är inställt på **Manuellt** kan du ställa in **Nätverks-ID** med hjälp av sifferknapparna.

Frekvens: Visar kanalens frekvens. (Varierar beroende på land)

Modulering: Visar tillgängliga moduleringsvärden.

Symbolhastighet: Visar tillgängliga symbolhastigheter.

- **Kabelläge (Kabelnät / SMATV-nät) (endast Norge):** Välj läget **Kabel** för att memorera.
 -  Den här funktionen är tillgänglig när du har flera nätverk.

Manuell lagring

Söker manuellt efter kanaler och lagrar dem i TV:n

 Om en kanal är låst med funktionen **Barnlås** visas PIN-inmatningsfönstret.

- **Digital kanal:** När sökningen har slutförts uppdateras kanalerna i kanallistan.

 När du väljer **Antenn** → **Antenn: Kanal, Frekvens, Bandbredd**

 När du väljer **Antenn** → **Kabel: Frekvens, Modulering, Symbolhastighet**

- **Analog kanal (Program, Färgsystem, Ljudsystem, Kanal, Sök):** Om du inte hör något ljud eller om ljudet är onormalt väljer du ett annat ljudsystem.

Grundfunktioner

Kanalläge

- **P** (programläge): När inställningen är klar har sändarna i ditt område tilldelats positionsnummer från P0 till maximalt P99. Du kan välja en kanal genom att ange positionsnumret i det här läget.
- **C** (antennkanalläge) / **S** (kabelkanalläge): I dessa två lägen kan du välja en kanal genom att ange det tilldelade numret för antensändaren eller kabelkanalen.

Redigera kanaler

Alternativmenyn för kanalhantering

(i Kanalhantering)

1. Välj en kanal och tryck på **TOOLS**-knappen.
 2. Redigera kanalnamnet eller numret med hjälp av menyn **Redigera kanalnamn** eller **Redigera kanalnr**.
- **Redigera kanalnamn** (endast analoga kanaler): Tilldelar kanalen ett eget namn.
 - **Redigera kanalnr** (endast digitala kanaler): Redigera numret genom att trycka på önskade sifferknappar.

Övriga funktioner

Kanalhantering

Alternativmenyn för kanalhantering

Ställ in varje kanal med **Kanalhantering** (**Lås / Lås upp**, **Timervisning**, **Sortera**, **Ta bort**, **Markera alla / Avmarkera alla**). Alternativmenyn kan variera beroende på kanalstatus.

1. Välj en kanal och tryck på **TOOLS**-knappen.
 2. Välj en funktion och ändra inställningen för den.
- **Lås / Lås upp**: Låser en kanal så att kanalen inte kan markeras och visas.
-  **OBS!**
- Den här funktionen är bara tillgänglig när **Barnlås** är inställt som **På**.
 - PIN-inmatningsfönstret visas. Ange den 4-siffriga PIN-koden, standardkoden är "0-0-0-0". Ändra PIN-koden med alternativet **Ändra PIN**.

- **Timervisning**: Du kan ställa in en valfri kanal som visas automatiskt vid den angivna tiden. Ställ först in tiden med den här funktionen.

 När en digital kanal är vald trycker du på knappen ► för att visa det digitala programmet.

- **Sortera**: (endast analoga kanaler): Med den här funktionen kan du ändra programnumren på lagrade kanaler. Det kan vara nödvändigt när du har använt den automatiska lagringen.
- **Ta bort**: Du kan ta bort en kanal för att visa de kanaler du önskar.
- **Markera alla / Avmarkera alla**: Markera alla kanaler eller avmarkera alla markerade kanaler i kanalhanteringen.

Överföring av kanallista

PIN-inmatningsfönstret visas. Ange din 4-siffriga PIN-kod. Importera eller exporterar kanalkartan. Anslut en USB-lagringseenhet för att använda den här funktionen.

- **Importera från USB**: Importera kanallista från USB.
- **Exportera till USB**: Exportera kanallistan till USB. Den här funktionen är tillgänglig när USB-minne är anslutet.

Redigera kanalnummer (Inaktivera/ Aktivera)

(endast digitala kanaler)

När den här funktionen är aktiverad kan du redigera kanalnummer. Men du kan inte uppdatera kanalinformationen automatiskt.

Schemalagd

(i Kanalhantering)

Du kan visa, ändra eller ta bort ett program som du har reserverat för att se.

- **Ändra info**: Ändra ett program som du har reserverat för att se.
- **Avbryt scheman**: Avbryt ett program som du har reserverat för att se.
- **Information**: Visa ett program som du har reserverat för att se. (Du kan också ändra reservationsinformation.)
- **Markera alla / Avmarkera alla**: Markera eller avmarkera alla reserverade program.

Fininst.

(endast analoga kanaler) Om signalen är svag eller det är störningar kan du finjustera en kanal manuellt.

 Fininställda kanaler markeras med en asterisk "*".

 Om du vill återställa fininställningen väljer du **Återställ**.

Bildmeny

Ändra det förinställda bildläget

Läge

Välj önskad bildtyp.

- **Dynamisk:** Passar ett ljusst rum.
- **Standard:** Passar i normala ljusförhållanden.
- **Film:** Passar när du ska titta på film i ett mörkt rum.

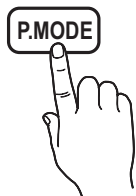

Ändra bildinställningar

Bakgrundsljus / Kontrast / Ljusstyrka / Skärpa / Färg / Ton G/R

TV:n har flera inställningsalternativ för bildkvalitetskontroll.

OBS!

- I analoga lägen, **TV, Ext., AV**, i PAL-systemet är inte funktionen **Ton (G/R)** tillgänglig.
- I PC-läget kan de bara göra ändringar för **Bakgrundsljus, Kontrast** och **Ljusstyrka**.
- Inställningarna kan ändras och lagras för varje extern enhet som är ansluten till TV:n

Ekonomiska lösningar

Ekolösningar

- **Energispar (Av / Låg / Medium / Hög / Bild av / Auto)**
 : Den här funktionen används för att justera ljusstyrkan för TV:n för att ge minskad energiförbrukning. Om du väljer **Bild av** stängs skärmen av medan ljudet är på. Tryck på valfri knapp förutom volymknappen för att slå på skärmen.
 - **Standby, ej sign. (Av / 15 min / 30 min / 60 min):** För att undvika onödig energiförbrukning ska du ställa in hur länge du vill att TV:n ska vara påslagen om den inte tar emot någon signal.
- Avaktiverad när datorn är i energisparläge.

Ändra bildalternativen

Avancerade inställningar

(tillgänglig i läget **Standard / Film**)

Du kan justera detaljerade inställningar för skärmen inklusive färg och kontrast.

- I PC-läget kan du bara ändra **Dynamisk kontr.**, **Gamma** och **Vitbalans**.

Avancerade inställningar	
Svärtningsnivå	: Av ▶
Dynamisk kontrast	: Medium
Skuggdetalj	: -2
Gamma	: 0
Läget Endast RGB	: Av
Färgområde	: Ursprunglig
Vitbalans	▼
Flytta Enter Tillbaka	

- **Svärta (Av / Mörk / Mörkare / Mörkast):** Välj svärtningsnivå för att ändra skärmdjupet.
- **Dynamisk kontrast (Av / Låg / Medium / Hög):** Justera skärmens kontrast.
- **Skuggdetalj (-2~+2):** Ökar ljusstyrkan på mörka bilder.
- **Gamma:** Ändrar primärfärgernas intensitet.
- **Läget Endast RGB (Av / Röd / Grön / Blå):** Du kan ändra **Färg** eller **Ton (G/R)** för **Röd, Grön** eller **Blå** för bilden från en extern enhet (DVD-spelare, hemmabio, etc.).
- **Färgområde (Auto / Ursprunglig):** Ändra den färgrymd som finns för att skapa bilden.
- **Vitbalans:** Ändra färgtemperaturen för mer naturlig bild.
- **R-Offset / G-Offset / B-Offset:** Ändra respektive färgs (röd, grön, blå) djup.
- **R-Gain / G-Gain / B-Gain:** Ändra respektive färgs (röd, grön, blå) ljusstyrka.
- **Återställ:** Återställer **Vitbalans** till standardvärdena.
- **Hudfärg:** Förstärker rosa "Hudfärg"
- **Kantförbättring (Av / På):** Förstärker objektets kanter.

Grundfunktioner

Bildalternativ

I PC-läget kan du bara ändra **Färgton**, **Storlek** och **Tid för autoskydd**.

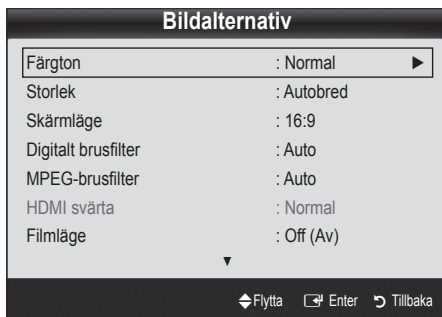

■ Färgton (Sval / Normal / Varm1 / Varm2)

Varm1 och **Varm2** avaktiveras när bildläget är **Dynamisk**.

Inställningarna kan ändras och lagras för varje extern enhet som är ansluten till en ingång på TV:n

■ Storlek: Kabel-TV-boxen/ satellitmottagaren kan ha en egen uppsättning skärmstorlekar. Dock rekommenderar vi att du använder läget 16:9 för det mesta.

Auto Wide: Justerar automatiskt bildstorleken till förhållandet 16:9.

16:9 : Justerar bildstorleken till 16:9 för DVD eller bredbildssändningar.

Wide Zoom: Förstörar bildstorleken mer än 4:3.

Ändrar **Positionen** genom att använda knapparna ▲, ▼.

Zoom: Förstörar bredbild i storleken 16:9 vertikalt för att anpassas till skärmstorleken.

Ändrar **Position** eller **Storlek** genom att använda knapparna ▲, ▼.

4:3 : Standardinställningen för en film eller normal sändning.

Titta inte för läge i formatet 4:3. Spår av kanter som visas till vänster, höger och i mitten på skärmen kan brännas in i skärmen och det täcks inte av garantin.

Anpassa t. skärm: Visar hela bilden utan att beskära när insignalen HDMI (720p/1080i/1080p) eller Component (1080i/1080p) används.

📌 OBS!

- Alternativen för bildstorleken kan variera beroende på storleken på källan för indata.
- De tillgängliga alternativen kan variera beroende på valt läge.
- I PC-läget kan endast läget **16:9** och **4:3** ändras.
- Inställningarna kan ändras och lagras för varje extern enhet som är ansluten till en ingång på TV:n
- Efter att du valt **Anpassa t. skärm** i läget **HDMI** (1080i/1080p) eller **Component** (1080i/1080p): Ändrar **Position** eller **Storlek** genom att använda knapparna ▲, ▼, ◀, ▶.
- Om du använder funktionen **Anpassa t. skärm** med HDMI 720p-ingång kommer 1 rad att bli beskuren överst, nederst, till vänster och till höger som i överskanningsfunktionen.

■ Skärmläge (16:9 / Wide Zoom / Zoom / 4:3): Endast tillgängligt när bildstorleken är inställd på **Auto Wide**. Du kan bestämma önskad bildstorlek som 4:3 WSS (Wide Screen Service) eller originalstorlek. Olika europeiska länder kräver olika bildstorlekar.

Ej tillgängligt i läget PC, Component eller HDMI.

■ Filter för dig. brus (Av / Låg / Medium / Hög / Auto / Autovisualisering): Om sändningssignalen är svag kan det uppstå störningar eller spökbilder på skärmen. Välj vart och ett av alternativen tills du får bästa bildkvaliteten.

Autovisualisering: När du ändrar analoga kanaler, visar intensiteten för aktuell signal och definierar skärmens noise filter (brusfilter).

Endast tillgänglig för analoga kanaler.

■ MPEG-brusfilter (Av / Låg / Medium / Hög / Auto): Minskar MPEG-bruset för att få bättre bildkvalitet.

■ HDMI svärta (Normal / Låg): Väljer svärtningsnivå på skärmen för att justera skärmdjupet.

Endast tillgängligt i HDMI-läget (RGB-signaler).

■ Filmläge (Av / Auto1 / Auto2): Ställer in TV:n för att automatiskt känna av och bearbeta filmsignaler från alla källor och justera till optimal bildkvalitet.

Tillgängligt i lägena TV, AV, COMPONENT (480i / 1080i) och HDMI (480i / 1080i).

■ Tid för autoskydd (2 timmar / 4 timmar / 8 timmar / 10 timmar / Av): Om skärmen förblir överksam med en stillbild under en viss tidsperiod som har angetts av användaren så aktiveras skärmläckaren för att förhindra formationen av spökbilder på skärmen.

Bildåterställning (OK / Avbryt)

Återställer aktuellt bildläge till dess standardinställningar.

Installera TV:n med datorn

Ställ in ingångskällan på datorn.

Autojustering TOOLS

Ändrar frekvensvärden/positioner och fininställer inställningar automatiskt.

 Ej tillgängligt vid anslutning via HDMI/DVI-kabel.

Skärm

- **Grov / Fin:** Tar bort eller minskar bildstörningar. Om inte störningen försvinner vid fininställningen, justera då frekvensinställningen (**Grov**) och gör sedan om fininställningen. När störningen har reducerats, ställer du in bilden igen så att den är placerad mitt på bildskärmen.
- **Position:** Ändra PC-skärmens position med pilknapparna (▲ / ▼ / ◀ / ▶).
- **Återställ bild:** Återställer bilden till standardinställningar.

Använda TV:n som datorskärm (PC)

Installera programvaran (baserad på Windows XP)

Hur det faktiskt ser ut på datorns skärm beror på vilken Windows-version och vilket videokort datorn har, men samma grundinställningar gäller nästan alltid. (Om inte kontaktar du din datortillverkare eller din Samsung-återförsäljare.)

1. Klicka på "Kontrollpanelen" i Windows startmeny.
2. Klicka på "Utseende och teman" i fönstret "Kontrollpanelen" för att öppna en dialogruta.
3. Klicka på Bildskärm för att öppna en dialogruta.
4. Gå till fliken "Inställningar" i bildskärmens dialogruta.
 - Rätt storleksinställning (upplösning) [Optimalt: 1360 x 768 pixlar]
 - Om det finns ett alternativ för vertikal frekvens i dialogrutan för bildskärmsinställningar är det korrekta värdet "60" eller "60 Hz". I annat fall klickar du bara på "OK" och lämnar dialogrutan.

Ljudmeny

Ändra förinställt ljudläge

Läge

- **Standard:** Väljer normalt ljudläge.
- **Musik:** Förstärker musik och inte röst.
- **Film:** Ger det bästa film ljudet.
- **Klar röst:** Förstärker röster i förhållande till andra ljud.
- **Förstärk:** Ökar intensiteten på högfrekvensljud så att personer med nedsatt hörsel kan höra bättre.



Ändra ljudinställningar

Equalizer

Justerar ljudläget (endast standardljudläge).

- **Balans V/H:** Ändrar balansen mellan höger och vänster högtalare.
- **100Hz / 300Hz / 1kHz / 3kHz / 10kHz** (bandbreddsjustering): Ändrar nivån på specifika bandbreddsfrekvenser.
- **Återställ:** Återställer equalizern till standardinställningar.

Ljudsystem, etc.

Virtual Surround (Av / På)

(endast standardljudläge)

Den här funktionen ger en virtuell 5.1-kanals surroundljudsupplevelse via ett par högtalare eller hörlurar tack vare HRTF-teknik (Head Related Transfer Function).

Dialogskärpa (Av / På)

(endast standardljudläge)

Med den här funktionen kan du öka intensiteten på en röst i förhållande till bakgrundsmusik eller ljudeffekter så att dialogen hörs bättre.

Grundfunktioner

Ljudspråk

(endast digitala kanaler)

Ändra standardinställning för ljudspråk.

- ✎ Det tillgängliga språket kan skilja sig beroende på sändning.

Ljudformat

(endast digitala kanaler)

När ljudet sänds ut från både huvudhögtalaren och ljudmottagaren kan det uppstå ett eko på grund av dekoherastigheten mellan huvudhögtalare och ljudmottagare. I så fall ska du använda funktionen TV-högtalare.

- ✎ Alternativet **Ljudformat** kan skilja sig beroende på sändning. 5.1-kanals Dolby digitalljud är endast tillgängligt vid anslutning till en extern högtalare med en optisk kabel.

Ljudbeskrivning

(ej tillgängligt på alla platser) (endast digitala kanaler)

Funktionen hanterar ljudströmmen för (Ljudbeskrivning) **AD** när den skickas med huvudljudet från avsändaren.

- **Ljudbeskrivning (Av / På):** Slår av och på funktionen för ljudbeskrivning.
- **Volym:** Ändra volymen för ljudbeskrivning.



Autovolym (Av / Normal / Natt)

För equalize av volymnivå på respektive kanal, ställ in som **Normal**.

- **Natt:** Det här läget ger en förbättrad ljudupplevelse jämfört med läget **Normal** och ger nästan inget o ljud. Det är användbart på natten.

Välj högtalare (Extern högtalare / TV-högtalare)

Ett eko kan uppstå på grund av annan avkodningshastighet mellan huvudhögtalaren och ljudmottagaren. I så fall ska du ställa in TV:n till **Extern högtalare**.

- ✎ Om **Välj högtalare** är inställt på **Extern högtalare** är inte volymknapparna och **MUTE**-knappen aktiverad, och ljudinställningarna är begränsade.
- ✎ När **Välj högtalare** är inställt på **Extern högtalare**.
 - **TV-högtalare:** Av, **Extern högtalare:** På

- ✎ När (**Välj högtalare** är inställt på **TV-högtalare**.

- **TV-högtalare:** På, **Extern högtalare:** På

- ✎ Om det inte finns någon videosignal kommer båda högtalarna att vara tysta.

Extra inställning

(endast digitala kanaler)

- **DTV-ljudnivå (MPEG / HE-AAC):** Med den här funktionen kan du minska skillnaderna för en röstsignal (där en av signalerna tas emot under en digital TV-sändning) till önskad nivå.

- ✎ Beroende på typ av sändningssignal kan **MPEG/HE-AAC** justeras mellan -10dB och 0dB.

- ✎ Ändra i intervallet 0 och -10 för att öka eller minska volymen.

- **SPDIF-utmatning:** SPDIF (Sony Philips Digital InterFace) används för att ge digitalt ljud, minska störningar till högtalare och olika digitala enheter som exempelvis en DVD-spelare.

Ljudformat: Under mottagning av en digital TV-sändning kan du välja digitalt ljudformat (SPDIF) bland alternativen **PCM** eller **Dolby Digital**.

- ✎ Genom att ansluta 5.1-kanals högtalare i en Dolby Digital-inställning kan du maximera den interaktiva 3D-ljudupplevelsen.

Ljutfördröjning: Justera skillnader mellan ljud och bild när du tittar på TV eller video och lyssnar på digitalt ljud via en extern enhet som exempelvis en AV-mottagare (0ms ~ 250ms).

- **Dolby Digital-komp (Line / RF):** Den här funktionen minimerar signalskillnader mellan en dolby digital-signal och en röstsignal (t.ex. MPEG-ljud, HE-AAC, ATV-ljud).

- ✎ Välj **Line** för att få ett dynamiskt ljud och **RF** för att minska skillnaden mellan högt och lågt ljud nattetid.

Line: Ställ in utnivå för signaler som är högre eller mindre än -31dB (referens) antingen till -20dB eller -31dB.

RF: Ställ in utnivå för signaler som är högre eller mindre än -20dB (referens) antingen till -10dB eller -20dB.

Ljudåterställning (OK / Avbryt)

Återställ alla ljudinställningar till fabriksstandard.

Välja ljudläge

När du ställer in **Dual I-II** visas det aktuella ljudläget på skärmen.

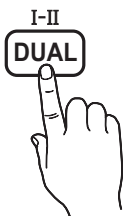

	Ljudtyp	Dual I-II	Standard
A2 Stereo	Mono	Mono	Automatisk ändring
	Stereo	Stereo ↔ Mono	
	Dual	Dual I ↔ Dual II	Dual I
NICAM Stereo	Mono	Mono	Automatisk ändring
	Stereo	Mono ↔ Stereo	
	Dual	Mono ↔ Dual I ↙ Dual II ↘	Dual I

- 🔧 Om stereosignalen är svag och automatisk växling förekommer, byter du till mono.
- 🔧 Endast aktiverad i stereo ljudsignal.
- 🔧 Endast tillgänglig när källan för **Ingångar** är inställt på **TV**.

Inställningsmeny

Ställa klockan

Tid

- **Klocka:** Att ställa klockan är nödvändigt för att kunna använda olika timerfunktioner på TV:n.
 - 👆 Den aktuella tiden visas varje gång du trycker på knappen **INFO**.
 - 🔧 Om du drar ur strömledaren måste du ställa klockan igen.
- Klockläge (Auto / Manuellt)**
 - 🔧 Beroende på sändningsstation och -signal kanske den automatiska tiden inte ställs som den ska. I så fall ska du ställa tiden manuellt.
 - 🔧 Antennen måste anslutas för att ställa tiden automatiskt.
- Ställ klockan:** Ställ in **Dag, Månad, År, Timme** och **Minut** manuellt.
 - 🔧 Endast tillgängligt när **Klockläge** är inställt på **Manuellt**.

beroende på land: Välj din tidszon.

- 🔧 När **Land** är inställt som **Övrigt** kan du använda den här funktionen.
- 🔧 Den här funktionen är bara tillgänglig när **Klockläge** är inställt som **Auto**.

Använda sovtimern

- **Sovtimer** **TOOLS** 📺 : Stänger automatiskt av TV:n efter en förinställd tidsperiod. (30, 60, 90, 120, 150 eller 180 minuter).
 - 🔧 För att avbryta **Sovtimer** väljer du **Av**.

Ställa in timern som På/Av

- **Timer 1 / Timer 2 / Timer 3:** Tre olika timerinställningar kan göras för på/av. Ställ in klockan först!

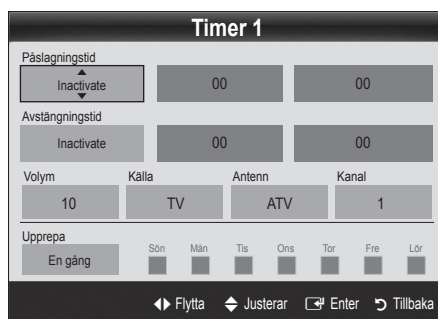

Påslagningstid / Avstängningstid: Välj timme, minut och aktivera/inaktivera. (För att aktivera timern med valda inställningar väljer du **Aktivera**.)

Volym: Välj önskad ljudnivå.

Källa: Välj **TV-** eller **USB-**innehåll som ska spelas när TV:n slås på automatiskt. (**USB** kan bara väljas när en USB-enhet är ansluten till TV:n)

Antenn (när **Källa** är inställt på **TV**): Välj **ATV** eller **DTV**.

Kanal (när **Källa** är inställt på **TV**): Välj önskad kanal.

Innehåll (när **Källa** är inställt på **TV**): Välj en mapp i USB-enheten som innehåller musik- eller fotofiler som ska spelas upp när TV:n slås på automatiskt.

🔧 **OBS!**

- Om det inte finns några musikfiler på USB-enheten eller om mappen som innehåller musikfiler inte har valt kommer inte timerfunktionen att fungera som den ska.
- Om det bara finns en fotofil på USB-enheten kan inget bildspel visas.
- Om mappnamnet är för långt kan mappen inte väljas.
- Varje USB du använder tilldelas en egen mapp. Om du använder mer än en USB av samma typ ska du se till att mapparna som tilldelas USB-enheterna har olika namn.

Grundfunktioner

Upprepa: Välj **En gång**, **Varje dag**, **Mån~Fre**, **Mån~Lör**, **Lör~Sön** eller **Manuellt**. Om du väljer **Manuellt**, kan du ange den dag du vill aktivera timern.

 Märket ✓ anger att dagen är vald.

 Automatisk avstängning (endast tillgänglig när TV:n slås på av timern): TV:n kommer att slås av automatiskt efter 3 timmar, om den lämnas i viloläge, för att undvika överhettning.

Låsa program

Säkerhet

 Inmatning av PIN-kod visas innan inställningsskärmen.

 Ange den 4-siffriga PIN-koden, standardkoden är "0-0-0-0". Ändra PIN-koden med alternativet **Ändra PIN**.

■ **Barnlås (Av / På):** Lås kanaler i **Kanalhantering** för att förhindra obehöriga användare, t.ex. barn, att titta på olämpliga program.

 Endast tillgänglig när källan för **Ingångar** är inställt på **TV**.

■ **Barnlås (beroende på land):** Förhindrar med hjälp av en användarinställd 4-siffrig PIN-kod att obehöriga användare, t.ex. barn, tittar på olämpliga program. Om den valda kanalen är låst visas symbolen "🔒".

Tillåt alla: Låser upp alla TV-klassificeringar (stöds in i Sverige).

 Du kan spärra TV-program genom att ställa in klassificeringar under **Barnlås** som **Barn**, **Ungdom** eller **Vuxen** (gäller endast Sverige).

■ **Ändra PIN:** Ända det personliga ID-numret som krävs för TV-inställningar.

 Om du har glömt PIN-numret trycker du på fjärrkontrollens knappar i följande ordning, vilket återställer PIN-numret till "0-0-0-0": **POWER** (av) → **MUTE** → 8 → 2 → 4 → **POWER** (på).

Övriga funktioner

Språk

■ **Menyspråk:** Ställ in menyspråket.

■ **Text-TV-språk:** Ställ in önskat språk för text-tv.

 Engelska är standard om det valda språket saknas för sändningen.

■ **Inställning (Huvudspråk för ljud / Andraspråk för ljud / Huvudspråk för textning / Andraspråk för textning / Huvudspråk för text-tv / Andraspråk för text-tv):** Välj ett språk som kommer att vara standardspråket när en kanal väljs.

Undertext

Använd den här menyn för att ställa in läge för **Undertext**.

■ **Undertext (Av / På):** Slår på och av undertexter.

■ **Läge (Normal / Nedsatt hörsel):** Ställer in läge för undertext.

■ **Textningsspråk:** Ställer in språk för undertext.

 Om programmet du tittar på saknar stöd för funktionen **Nedsatt hörsel** aktiveras **Normal** automatiskt även om **Nedsatt hörsel** har valts.

 Engelska är standard om det valda språket saknas för sändningen.



Autokör datatjänst (Av / På)

Ställer in om automatisk körning av datatjänst ska vara inställd eller inte.

Autokör datatjänst kör automatiskt datatjänsten utan användaringripande.

 Om någon annan, underordnad funktion genomförs kanske inte **Autokör datatjänst** fungerar.

Allmänt

■ **Spelläge (Av / På):** När du ansluter till en spelenhet, t.ex. PlayStation™ eller Xbox™, kan du njuta av en mer verklig upplevelse genom att välja spelläget.

OBS!

- Säkerhetsföreskrifter och begränsningar i spelläget.
 - Om du vill koppla ur spelkonsolen och ansluta en annan extern enhet ska du ställa in **Spelläge** som **Av** i inställningsmenyn.
 - Om du visar TV-menyn i **Spelläge** kan skärmen skaka något.
- **Spelläge** är inte tillgängligt när ingångskällan är inställd på TV eller PC.
- Efter att du har anslutit till spelkonsolen ställer du in **Spelläge** till **På**. Tyvärr kan du uppleva att bildkvaliteten försämras.
- Om **Spelläge** är **På**:
 - Läget **Bild** är inställt på **Standard** och läget **Ljud** är inställt på **Film**.
 - **Equalizer** är inte tillgängligt.
- **Menytransparens (Ljus / Mörk)**: Ställ in menyens genomskinlighet.
- **Melodi (Av / Låg / Medium / Hög)**: Ställer in så att en melodi spelas när TV:n slås på eller av.

Common Interface

- **CI-meny**: Här kan användaren välja alternativ på CAM-menyn. Välj CI-menyn från menyn PC Card (pc-kort).
 - **Applikationsinfo**: Visa information på det CAM som är isatt på CI-platsen och på "CI eller CI+ CARD" som är isatt i CAM. Du kan installera en CAM när som helst, oavsett om TV:n är på eller av.
1. Köp en CI CAM-modul hos närmaste handlare eller beställ den via telefon.
 2. Sätt in "CI eller CI+ CARD" i CAM i pilens riktning.
 3. För in CAM med "CI eller CI+ CARD" på Common Interface-platsen i pilens riktning så att den passas in parallellt med platsen.
 4. Kontrollera om du kan se bilder på en kodad kanal.

Visa bild i bild (BIB)







BIB

Du kan titta simultant på TV:n och en extern videokälla. **BIB** (Bild i bild) fungerar inte i samma läge.

OBS!

- För BIB-ljud, se instruktionerna gällande **Ljudval**.
- Om du slår av TV:n medan du är i läget **BIB** försvinner BIB-fönstret.
- Du kan märka en viss onaturlighet i underbildsfönstret när du använder huvudskärmen för att visa ett spel eller karaoke.
- Inställningar för BIB

Huvudbild	Underbild
Component, HDMI1/DVI, HDMI2, PC	TV

- **BIB (Av / På)**: Aktivera eller avaktivera BIB-funktionen.
- **Kanal**: Välj kanal för underskärmen.
- **Storlek** ( / ): Välj en storlek för underbilden.
- **Position** ( /  /  / ): Välj en position för underbilden.
- **Ljudval (Huvudbild / Underbild)**: Du kan välja önskat ljud (**Huvudbild/Underbild**) i läget **BIB**.

Stödmeny

Självd diagnos

- 🔧 Självd diagnos kan ta några sekunder, detta är normalt för TV:n.
- **Bildtest (Ja / Nej)**: Används för att kontrollera bildproblem.
- **Ljudtest (Ja / Nej)**: Använd den inbyggda melodin för att kontrollera ljudproblem.
 - 🔧 Om du inte hör något ljud från TV-högtalarna ska du säkerställa att **Välj högtalare** är inställt på **TV-högtalare** i menyn **Ljud**.
 - 🔧 Melodin blir svår att höra under testet även om **Välj högtalare** är inställt på **Extern högtalare** eller om ljudet tystas under tiden du trycker på knappen MUTE.
- **Signalinformation** (endast digitala kanaler): HDTV-kanalsmottagningens kvalitet är antingen perfekt eller så är kanalerna ej tillgängliga. Justera antennen för att öka signalstyrkan.
- **Felsökning**: Om det är några problem med TV:n ska du gå till den här beskrivningen.
 - 🔧 Om inget av dessa felsökningstips är användbara ska du kontakta Samsungs kundcenter.

Grundfunktioner

Programuppdatering

Programuppdatering kan utföras via en sändningssignal eller genom att ladda ner senaste firmware från www.samsung.com till ett USB-minne.

Aktuell version programmet är redan installerat på TV:n.

 Program visas som "År/Månad/Dag_Version".

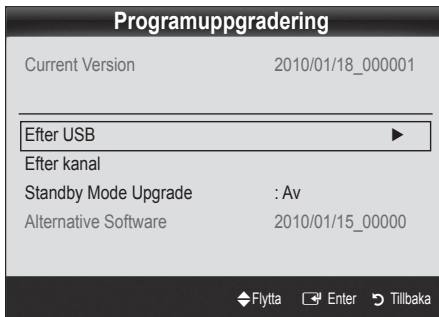

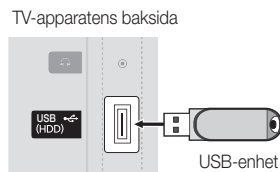

Installera den senaste versionen

■ **Via USB:** Sätt i en USB-enhet som innehåller firmwareuppdatering, som du laddat ner från "www.samsung.com", i TV:n. Var försiktig så du inte kopplar ur strömmen eller plockar bort USB-enheten tills uppdateringen är klar. TV:n slås av och på automatiskt efter att firmware-uppdateringen är klar. När programvaran har uppdaterats återgår video- och audioinställningar till fabriksstandard. Vi rekommenderar att du skriver ner de inställningar du har gjort så att du enkelt kan återställa dem efter uppdateringen.



■ **Via kanal:** Uppdatera programvaran med sändningssignalen.

 Om funktionen väljs under programöverföringen kommer programvaran att sökas automatiskt och laddar ner.

 Tiden som krävs för nedladdning av program bestäms av signalstatus.

■ **Uppgradering i standbyläge:** En manuell uppdatering utförs automatiskt vid vald tidpunkt. Eftersom enhetens ström slås på internt, kan skärmen lysa svagt. Det här fenomenet kan fortsätta i mer än 1 timme, tills uppdateringen är klar.

■ **Alternativt program (backup):** Om det uppstår problem med det nya firmware och det påverkar funktionerna kan du ändra programvaran till föregående version.

 Om programvaran har ändrats visas aktuell programvara.

HD-anslutningsguide

Läs den här informationen när du ska ansluta externa enheter till TV:n.

Kontakta Samsung

Visa den här informationen när TV:n inte fungerar som den ska eller om du ska uppdatera programvaran. Du hittar information om vår kundcenter och hur du laddar ner produkter och program.

Avancerade funktioner

Ansluta till en dator

Använda en HDMI/DVI-kabel eller en D-sub-kabel

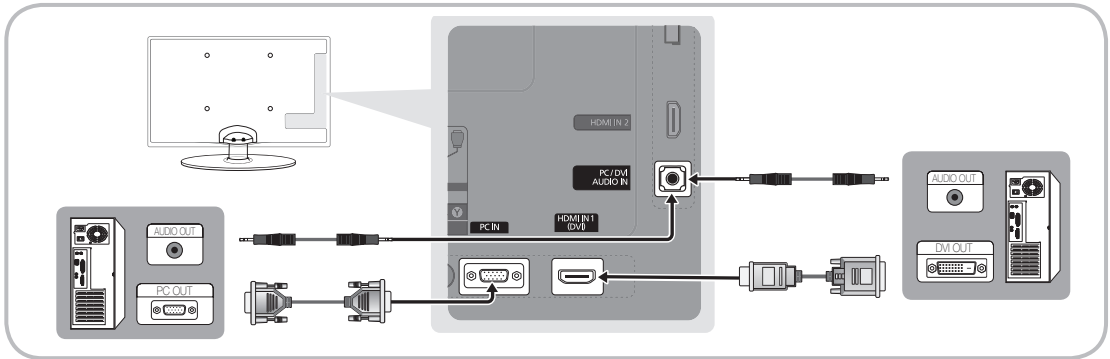

Visningslägen (D-Sub- och HDMI/DVI-ingång)

Optimal upplösning är 1360 X 768 @ 60 Hz.

Läge	Upplösning	Horisontal frekvens (kHz)	Vertikal frekvens (Hz)	Pixlar, klockhastighet (MHz)	Synkpolariitet (H/V)
IBM	640 x 350	31.469	70.086	25.175	+/-
	720 x 400	31.469	70.087	28.322	-/+
MAC	640 x 480	35.000	66.667	30.240	-/-
	832 x 624	49.726	74.551	57.284	-/-
VESA CVT	720 x 576	35.910	59.950	32.750	-/+
	1280 x 720	56.456	74.777	95.750	-/+
VESA DMT	640 x 480	31.469	59.940	25.175	-/-
	640 x 480	37.500	75.000	31.500	-/-
	640 x 480	37.861	72.809	31.500	-/-
	800 x 600	37.879	60.317	40.000	+/+
	800 x 600	46.875	75.000	49.500	+/+
	800 x 600	48.077	72.188	50.000	+/+
	1024 x 768	48.363	60.004	65.000	-/-
	1024 x 768	56.476	70.069	75.000	-/-
	1024 x 768	60.023	75.029	78.750	+/+
	1280 x 720	45.000	60.000	74.250	+/+
1360 x 768	47.712	60.015	85.500	+/+	
VESA GTF	1280 x 720	52.500	70.000	89.040	-/+

⚠ OBS!

- Vid en HDMI/DVI-kabelanslutning måste du använda HDMI IN 1(DVI)-uttaget.
- Läget för radsprång kan inte användas.
- Om ett videoformat som inte är standard väljs, kan det hända att enheten inte fungerar som den ska.
- Separat läge och kompositläge stöds. SOG(Sync On Green) stöds inte.

Avancerade funktioner

Media Play

MEDIA.P



Titta på inspelad TV, bilder, musik och/eller filer som finns sparad på en USB-lagringsenhet (MSC)



Ansluta en USB-enhet

1. Slå på tv:n.
2. Anslut en USB-enhet innehållande bilder, musik och/eller filer till **USB (HDD)** på TV:n.
3. När USB är ansluten till TV:n visas popupfönstret. Sedan kan du välja **Media Play**.

Det kanske inte fungerar med olicensierade multimediefiler.

Vad du behöver veta före användning av **Media Play (USB)**

- MTP (Media Transfer Protocol) stöds inte.
- Filsystem som stöds är FAT16, FAT32 och NTFS.
- Vissa typer av USB-digitalkameror och ljudenheter är kanske inte kompatibla med den här TV:n.
- Media Play stöder endast USB-lagringsenheter (MSC). MSC står för Mass Storage Class Bulk-Only Transport device. Exempel på MSC är Thumb-enheter, flashkortläsare och USB-hårddisk (USB-hubb stöds inte). Enheter ska anslutas direkt till TV:ns USB-port.
- Innan du ansluter enheten till TV:n ska du säkerhetskopiera dina filer för att förhindra dataförlust eller att de skadas. SAMSUNG ansvarar inte för skada på datafiler eller dataförluster.
- Anslut en USB-hårddisk till den anvisade porten **USB (HDD)**.
- Koppla inte ur USB-enheten när den laddas.
- Ju högre bildupplösning desto längre tid tar det att visa bilden på skärmen.
- Maximal JPEG-upplösning som stöds är 15360X8640 pixlar.
- För filer som inte stöds eller är korrupta visas meddelandet "Not Supported File Format" (Filformatet stöds inte).
- Om filerna sorteras enligt Grundvy kan upp till 1000 filer visas i varje mapp.
- MP3-filer med DRM som har laddats ned från en icke-gratis plats kan inte spelas. DRM (Digital Rights Management) är en teknik som stöder skapande av innehåll, distribution och hantering av innehållet på ett integrerat och mångsidigt sätt, inklusive skydd av olika rättigheter, skydd mot illegal kopiering liksom betalnings- och villkorshantering.
- Om fler än 2 PTP-enheter ansluts kan du bara använda en åt gången.
- Om fler än två MSC-enheter ansluts kanske vissa av dem inte känns igen. Om en USB-enhet kräver högspänning (mer än 500mA eller 5V) kanske den inte stöds.
- Om ett varningsmeddelande om överspänning visas när du ansluter eller använder en USB-enhet kanske enheten inte känns igen eller inte fungerar som den ska.
- Om TV:n inte har haft någon ingång under tidsinställning i **Tid för autoskydd**, så slås skärmläckaren på.
- Energisparläget för vissa hårddiskar kan avaktiveras automatiskt när de ansluts till TV:n.
- Om en USB-förlängningskabel används kanske USB-enheten inte identifieras eller så kanske filerna på enheten inte läses.
- Om en USB-enhet som är ansluten till TV:n inte identifieras, fillistan på enheten är korrupt eller en fil i listan inte spelas ansluter du USB-enheten till datorn, formaterar enheten och kontrollerar anslutningen.
- Om en fil som raderas från datorn hittas när Media Play körs använder du funktionen "Töm papperskorgen" på datorn för att permanent radera filen.

TV-apparatens baksida

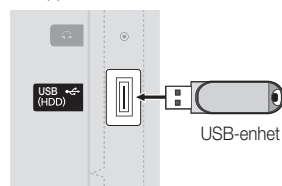

Bildskärm

Gå till filen du vill ha med pilknapparna upp/ned/höger/vänster och tryck sedan på knappen **ENTER**  eller  (Spela upp). Filen spelas upp.

 Stöder **Visa enheter** och **Hem** på hemsidan för **Media Play**.



Information :
Du kan säkerställa det valda filnamnet och antalet filer samt sidan.

Avsnittet för att sortera lista:
Visar sorteringsstandard.

 Sorteringsstandard varierar beroende på innehåll.

Fillistavsnitt:
Du kan bekräfta filer och grupper som sorteras enligt kategori.











Knappanvändning

-  Röd (**Ändra enhet**): Väljer en ansluten enhet.
-  Grön (**Inställning**): Ställer in filinställning. (stöds ej i grundvyn)
-  Gul (**Välj**): Markerar flera filer från fillistan. Valda filer markeras med en symbol
-  Blå (**Sortera**): Markerar sorteringslistan.
-  **Verktyg**: Visar alternativmenyn.

 När du använder knappen  (REW) eller  (FF) kan fillistan flytta till nästa eller föregående sida.

Videor

Spela upp video

1. Tryck på knappen  eller  för att välja **Videor** och tryck sedan på knappen **ENTER**  i menyn **Media Play**.
2. Tryck på knappen /// för att välja önskad fil i fillistan.
3. Tryck på knappen **ENTER**  eller knappen  (Spela upp).
 - Den valda filen visas överst, med sin speltid.
 - Om videotidsinformationen är okänd visas inte förloppsindikatorn för uppspelningstid.
 - Under uppspelning av video kan du söka med knappen  och .

 I det här läget kan du titta på filmklipp som finns med i ett spel, men du kan inte spela själva spelet.

- Textningsformat som stöds

Namn	Filtillägg	Formatera
MPEG-4 tidsbaserad text	.txt	XML
SAMI	.smi	HTML
SubRip	.srt	strängbaserad
SubViewer	.sub	strängbaserad
Micro DVD	.sub eller .txt	strängbaserad

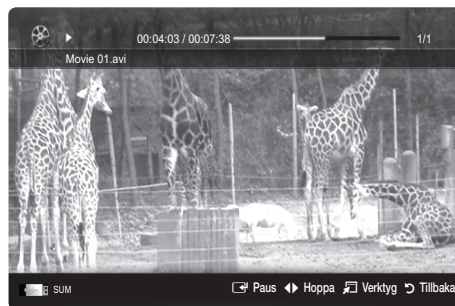

Avancerade funktioner

- VideofORMAT som stöds

Fillägg	Innehåll	Video Codec	Upplösning	Ramhastighet (fps)	Bitshastighet (Mbps)	Audio Codec
*.avi *.mkv	AVI MKV	Divx 3.11 / 4.x / 5.1 / 6.0	1920x1080	6 ~ 30	8	MP3 / AC3 / LPCM / ADPCM / DTS Core
		XviD	1920x1080	6 ~ 30	8	
		H.264 BP / MP / HP	1920x1080	6 ~ 30	25	
		MPEG4 SP / ASP	1920x1080	6 ~ 30	8	
*.asf	ASF	Divx 3.11 / 4.x / 5.1 / 6.0	1920x1080	6 ~ 30	8	MP3 / AC3 / LPCM / ADPCM / WMA
		XviD	1920x1080	6 ~ 30	8	
		H.264 BP / MP / HP	1920x1080	6 ~ 30	25	
		MPEG4 SP / ASP	1920x1080	6 ~ 30	8	
*.wmv	ASF	Window Media Video v9	1920x1080	6 ~ 30	25	WMA
*.mp4	MP4	H.264 BP / MP / HP	1920x1080	6 ~ 30	25	MP3 / ADPCM / AAC
		MPEG4 SP / ASP	1920x1080	6 ~ 30	8	
		XVID	1920x1080	6 ~ 30	8	
*.3gp	3GPP	H.264 BP / MP / HP	1920x1080	6 ~ 30	25	ADPCM / AAC / HE-AAC
		MPEG4 SP / ASP	1920x1080	6 ~ 30	8	
*.vro	VRO VOB	MPEG1	1920x1080	24 / 25 / 30	30	AC3 / MPEG / LPCM
		MPEG2	1920x1080	24 / 25 / 30	30	
*.mpg *.mpeg	PS	MPEG1	1920x1080	24 / 25 / 30	30	AC3/MPEG/LPCM/AAC
		MPEG2	1920x1080	24 / 25 / 30	30	
		H.264	1920x1080	6 ~ 30	25	
*.ts *.tp *.trp	TS	MPEG2	1920x1080	24 / 25 / 30	30	AC3 / AAC / MP3 / DD+ / HE-AAC
		H.264	1920x1080	6 ~ 30	25	
		VC1	1920x1080	6 ~ 30	25	

Andra restriktioner

OBS!

- Om det uppstår problem med innehåll för codec så stöds inte codec.
- Om informationen för en behållare är felaktig och filen har ett fel så kan inte behållaren spelas upp korrekt.
- Ljud eller video kanske inte fungerar om innehållet har en standardbitshastighet/-ruthastighet som ligger över den kompatibla ruthastigheten/sek som är listad i tabellen ovan.
- Om det finns fel i indextabellen så stöds inte funktionen för sökning (hopp).

Videodekoder	Audioavkodare
<ul style="list-style-type: none"> • Stöder upp till H.264, nivå 4.1 • H.264 FMO / ASO / RS, VC1 SP / MP / AP L4 och AVCHD stöds inte. • GMC stöds inte. • H.263 stöds inte. 	<ul style="list-style-type: none"> • Stöder upp till WMA 7, 8, 9, STD • WMA 9 PRO stöder inte 2-kanalig multikanal eller förlustlöst ljud. • WMA-samplingfrekvens på 22050Hz mono stöds inte.

Spela filmen kontinuerligt (återuppta uppspelning)

Om du avslutar uppspelning av video kan den spelas upp senare från den punkt där den stoppades.

1. Välj den filmfil som du vill spela kontinuerligt genom att trycka på knappen ◀ eller ▶ och välja den från fillistan.
2. Tryck på knappen ▶ (Spela) / ENTER ↵.
3. Välj **Spela kontinuerligt** (återuppta uppspelning) genom att trycka på den blå knappen. Filmen börjar spelas upp där den stoppades.
 - ✎ Den blå knappen är tillgänglig när du återupptar uppspelning.
 - ✎ Om funktionen **Hjälp för oavbr. filmosp.** är inställd på **På** i menyn **Inställn.** visas ett meddelande när du återupptar uppspelningen av en filmfil.



Musik

Spela musik

1. Tryck på knappen ◀ eller ▶ för att välja **Musik** och tryck sedan på knappen ENTER ↵ i menyn **Media Play**.
 2. Tryck på knappen ◀/▶/▲/▼ för att välja önskad fil i fillistan.
 3. Tryck på knappen ENTER ↵ eller knappen ▶ (Spela upp).
 - Under uppspelning av videorkan du söka med knappen ◀ och ▶ button.
 - ◀◀ (REW) och ▶▶ (FF) fungerar inte under uppspelning.
- ✎ Visar bara filer med MP3- och PCM-filtillägg. Filer med andra filformat visas inte, även om de är lagrade på samma USB-enhet.
- ✎ Om ljudet låter konstigt under uppspelning av MP3-filer ska du justera **Equalizer** på menyn **Ljud** (En övermodulerad MP3-fil kan orsaka ljudproblem.)

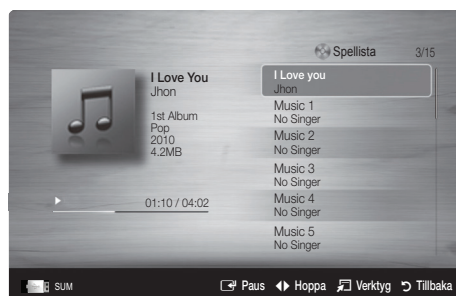

Foton

Visa en bild (eller ett bildspel)

1. Tryck på knappen ◀ eller ▶ för att välja **Foton** och tryck sedan på knappen ENTER ↵ i menyn **Media Play**.
 2. Tryck på knappen ◀/▶/▲/▼ för att välja önskad fil i fillistan.
 3. Tryck på knappen ENTER ↵ eller knappen ▶ (Spela upp).
 - När en fotolista visas trycker du på knappen ▶ / (Spela upp) ENTER ↵ på fjärrkontrollen för att starta bildspelet.
 - Alla filer i fillistan visas i bildspelet.
 - Under bildspelet visas filerna i ordning efter den fil som visas.
- ✎ Musikfiler kan spelas upp automatiskt under bildspelet om "Bakgrundsmusik" är inställd på "På".
- ✎ **BGM-läge** kan inte ändras förrän BGM har slutat läsas in.



Avancerade funktioner

Spela upp flera filer

Spela upp valda video-/musik-/fotofiler

1. Tryck på den gula knappen i fillistan för att välja önskad fil.
2. Upprepa arbetsgången ovan om du vill välja fler filer.
 **OBS!**
 - Markeringen ✓ visas till vänster om de valda filerna.
 - För att avbryta ett val trycker du på gul knapp igen.
 - För att avmarkera alla valda filer trycker du på knappen **TOOLS** och väljer **Avmarkera alla**.
3. Tryck på knappen **TOOLS** och välj **Spela upp valt innehåll**.









Spela upp video-/musik-/fotofilsgrupp

1. När en fillista visas ska du gå till valfri fil i den önskade gruppen.
2. Tryck på knappen **TOOLS** och välj **Spela grupp**.

Media Play-funktion som tillbehör

Sortera fillistan

Tryck på den blå knappen i fillistan för att sortera filerna.

Kategori	Användning	Videor	Musik	Foton
 Grundvy	Visar hela mappen. Du kan visa bilden genom att välja mappen.	▼	▼	▼
 Titel	Sorterar och visar filmtitlar i ordningen symbol/hummer/alfabetiskt/special.	▼	▼	▼
 Inställning	Sorterar och visar filer enligt inställningar. Du kan ändra filinställningarna i avsnittet för fillistan genom att använda den gröna knappen.	▼	▼	▼
 Senaste datum	Sorterar och visar filer enligt senaste datum.	▼		▼
 Datum tidigast	Sorterar och visar filer enligt tidigaste datum.	▼		▼
 Artist	Sorterar musikfilen enligt artist i bokstavsordning.		▼	
 Album	Sorterar musikfilen enligt album i bokstavsordning.		▼	
 Genre	Sorterar musikfiler enligt genre.		▼	
 Stämning	Sorterar musikfiler enligt stämning. Du kan ändra stämninginformationen för musik.		▼	
 Månadsvis	Sorterar och visar bilder enligt månad. Sorterar endast enligt månad (från januari till december) oavsett år.			▼

Spelalternativmenyn Videor/Musik/Foton

Tryck på knappen **TOOLS** under uppspelning av en fil.

Kategori	Användning	Videor	Musik	Foton
Titel	Du kan gå direkt till den andra filen.	▼		
Uppreppningsläge	Du kan spela upp film- och musikfiler upprepat.	▼	▼	
Bildstorlek	Du kan ändra bildstorleken för inställning.	▼		
Bildinställning	Du kan justera inställningen (s. 15, 16, 17).	▼		▼
Ljudinställningar	Du kan justera ljudinställningen (s. 17, 18, 19).	▼	▼	▼
Undertextsinställning	Du kan spela videor med undertext. Den här funktionen fungerar bara om undertexten har samma filnamn som videofilen.	▼		
Stoppa bildspel / Starta bildspel	Du kan starta eller stoppa ett bildspel.			▼
Bildspelshastighet	Du kan endast välja bildspelshastighet under bildspelet.			▼
Bakgrundsmusik	Du kan ställa in och välja bakgrundsmusik när du tittar på ett bildspel.			▼
Zoom	Du kan zooma i bilder i helskärmsläget.			▼
Rotera	Du kan rotera bilder i helskärmsläget.			▼
Information	Du kan se detaljerad information om den fil som spelas upp.	▼	▼	▼

Inställn.

Använda inställningsmenyn

- **Hjälp för oavbr. filmsp. (återuppta uppspelning) (På / Av):** Väljs för att visa hjälpmeddelande för kontinuerlig filmuppspelning.
- **Hämta registreringskoden för DivX® VOD:** Visar registreringskoden för TV:n. Om du ansluter till DivX-webbplatsen och registrerar registreringskoden med ett personligt konto kan du hämta VOD-registreringsfil. Om du spelar upp VOD-registreringen med Media Play slutförs registreringen.
 Mer information om DivX® VOD finns på "www.DivX.com".
- **Hämta avaktiveringskoden för DivX® VOD:** Om DivX® VOD inte är registrerad visas avaktiveringskoden för registrering. Om du utför den här funktionen när DivX® VOD är registrerad avaktiveras aktuell DivX® VOD-registrering.
- **Information:** Välj detta för att visa information för ansluten enhet.

Avancerade funktioner

Anynet+

Vad är Anynet+?

Anynet+ är en funktion som gör det möjligt för dig att styra alla anslutna enheter från Samsung som stöder Anynet+ med din TV-fjärrkontroll från Samsung. Anynet+-systemet kan bara användas med enheter från Samsung som är försedda med funktionen Anynet+ . För att vara säker på att din enhet från Samsung har den här funktionen ska du kontrollera om det finns en logotyp för Anynet+ på den.

Så här ansluter du till hemmabio

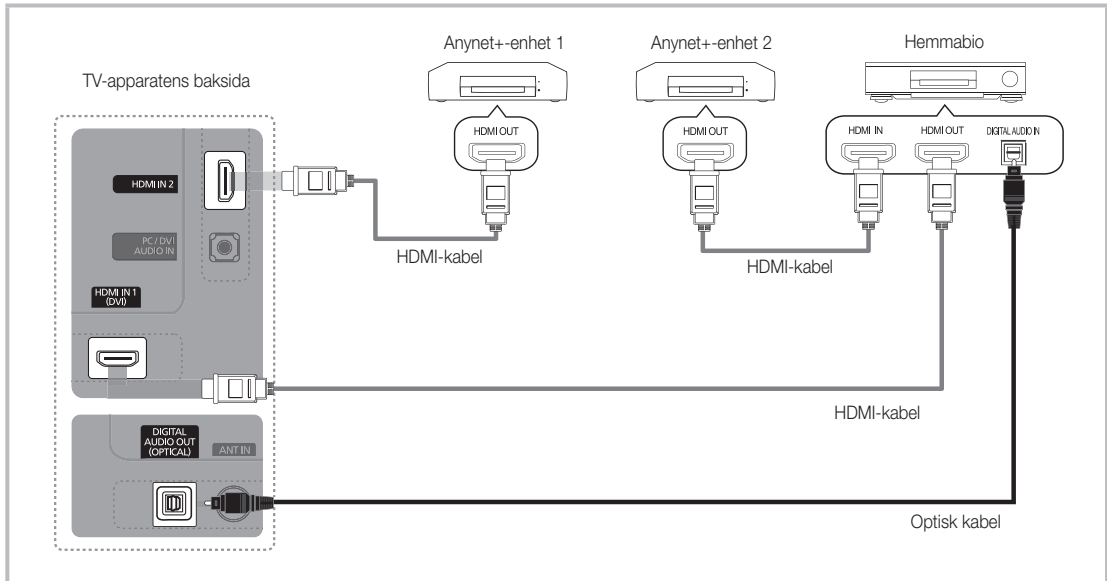

1. Anslut uttaget **HDMI IN** (1 (DVI) eller 2) på TV:n till **HDMI OUT**-uttaget på motsvarande Anynet+ -enhet med en HDMI-kabel.
2. Anslut **HDMI IN**-uttaget på hemmabion och **HDMI OUT**-uttaget på överensstämmande Anynet+-enhet med HDMI-kabeln.

OBS!

- Anslut den optiska kabeln mellan uttaget **DIGITAL AUDIO OUT (OPTICAL)** på TV:n och den digitala ljudgången på hemmabion.
- När du följer anslutningen ovan sker endast tvåkanalig ljudutgång från det optiska uttaget. Du hör bara ljud från hemmabions främre, vänstra och högra högtalare och subwoofern. Om du vill lyssna på 5.1-kanals ljud ska du ansluta uttaget **DIGITAL AUDIO OUT (OPTICAL)** på DVD / satellitboxen (Anynet+-enhet 1 eller 2) direkt till förstärkaren eller hemmabion, inte TV:n.
- Anslut bara en hemmabio.
- Du kan ansluta en Anynet+-enhet med HDMI-kabeln. Vissa HDMI-kablar stöder inte Anynet+-funktionerna.
- Anynet+ fungerar när AV-enheten stöder Anynet+ är i Standby-läge eller har status på.
- Anynet+ stöder upp till 12 AV-enheter totalt. Observera att du kan ansluta upp till 3 enheter av samma typ.

Anynet+ Meny

Anynet+-menyn ändras beroende på typ och status för Anynet+-enheter som är anslutna till TV:n.

Anynet+ Meny	Beskrivning
Visa TV	Ändrar Anynet+-läget ändras till TV-sändningsläge.
Enhetslista	Visar Anynet+-enhetslistan.
(device_name) MENU	Visar anslutna enhetsmenyer. Om exempelvis en DVD-spelare är ansluten visas skivmenyn för DVD-spelaren.
(device_name) INFO	Visar anslutna spelningsmenyer. Om exempelvis en DVD-spelare är ansluten visas spelningsmenyn för DVD-spelaren.
Spelar in: (*recorder)	Startar inspelning omedelbart med inspelningsenheten. (Det här är endast tillgängligt för enheter som stöder inspelningsfunktionen.)
Stoppa insp.: (*recorder)	Stoppa insp.
Mottagare	Ljud spelas genom mottagaren.

Om mer än en inspelningsenhet är ansluten visas de som (*recorder) och om bara en inspelningsenhet är ansluten visas den som (*device_name).

Installera Anynet+

Inställning

Anynet+ (HDMI-CEC) (Av / På): Om du vill använda funktionen Anynet+ måste **Anynet+ (HDMI-CEC)** vara inställt på **På**.



 När "Anynet+ (HDMI-CEC)" är avaktiverad, avaktiveras även alla Anynet+-relaterade uppgifter.

Autoavstängning (Ja / Nej): Stänger av en Anynet+-enhet automatiskt när TV:n slås av.

 Den aktiva källan på TV:ns fjärrkontroll måste vara inställd på TV för att använda funktionen Anynet+.

 Även om en extern enhet spelar in kan den slås av.

Växla mellan Anynet+ -enheter



- Anynet+-enheterna som är anslutna till TV:n listas.
 -  Om du inte kan hitta en enhet du vill ha trycker du på den röda knappen för att uppdatera listan.
- Välj en enhet och tryck på **ENTER** -knappen. Du kan växla till den valda enheten.
 -  Endast när du ställer in **Anynet+ (HDMI-CEC)** till **På** i menyn **Applikation** så visas **Enhetslista**.
 - Växling till vald enhet kan ta upp till 2 minuter. Du kan inte avbryta åtgärden under växlingen.
 - Om du har valt en extern ingångskälla genom att trycka på **SOURCE** kan du inte använda Anynet+-funktionen. Kontrollera att du växlar till en Anynet+-enhet genom att använda **Enhetslista**.

Avancerade funktioner





Spelar in

Du kan göra en inspelning av ett TV-program genom att använda en Samsungspelare.

1. Välj **Spelar in**.

-  När det finns mer än två inspelningsenheter.
 - När flera inspelningsenheter är anslutna, visas inspelningslistorna. Välj en inspelningsenhet i **Enhetslista**.
-  Om inspelningsenheten inte visas ska du välja **Enhetslista** och trycka på den röda knappen för att söka efter enheter.

2. Tryck på EXIT-knappen när du vill avsluta.



-  Du kan spela in källströmmar genom att välja **Spelar in**: (device_name).
-  Om du trycker på knappen  (REC) spelas det in som du tittar på. Om du tittar på film från en annan enhet spelas filmen från enheten in.
-  Kontrollera före inspelning om antennen är korrekt ansluten till inspelningsenheten. För att korrekt ansluta en antenn till en inspelningsenhet, se bruksanvisningen för inspelningsenheten.

Lyssna via mottagaren

Du kan lyssna på ljud via en mottagare (hemmabio) istället för en **TV-högtalare**.

1. Välj **Mottagare** och ställ in till **På**.



2. Tryck på EXIT-knappen när du vill avsluta.

-  Om mottagaren endast stöder ljud kanske den inte visas i enhetslistan.
-  Mottagaren fungerar när du har anslutit det optiska in-uttaget på mottagaren till **DIGITAL AUDIO OUT (OPTICAL)**-uttaget på TV:n.
-  När mottagaren (hemmabio) är inställd till On (På) kan du höra ljud från TV:ns optiska uttag. När TV:n visar en DTV-signal (luftburen) skickar TV:n ut 5.1 kanalljud till hemmabions mottagare. När källan är en digital komponent, såsom en DVD-spelare och är ansluten till TV:n via HDMI, hörs bara 2-kanaligt ljud från hemmabions mottagare.

OBS!

- Du kan bara kontrollera Anynet+-enheter med TV-fjärrkontrollen, inte knapparna på TV:n.
- TV:ns fjärrkontroll kanske inte alltid fungerar. I så fall ska du åter välja Anynet+ -enheten.
- Anynet+-funktionerna fungerar inte med produkter från andra tillverkare.

Felsökning för Anynet+

Problem	Möjlig lösning
Anynet+ fungerar inte.	<ul style="list-style-type: none"> • Kontrollera om enheten är en Anynet+-enhet. Anynet+-systemet stöder Anynet+-enheter. • Anslut endast en mottagare (hemmabio). • Kontrollera om strömkabeln till Anynet+-enheten är ansluten som den skall. • Kontrollera Anynet+-enheternas Video-/Audio-/HDMI-anslutningar. • Kontrollera om Anynet+ (HDMI-CEC) är inställt till På i inställningsmenyn för Anynet+. • Kontrollera om TV:ns fjärrkontroll är i TV-läge. • Kontrollera om Anynet+-unika fjärrkontrollen används. • Anynet+ fungerar inte under vissa förhållanden. (Söka kanaler, använda Media Play (USB) eller Plug & Play (Initial inställning), etc.) • När du ansluter eller avlägsnar HDMI-kabeln, se till att du söker enheter igen eller starta om TV:n. • Kontrollera om Anynet+-funktionen för Anynet+-enheten är på.
Jag vill starta Anynet+.	<ul style="list-style-type: none"> • Kontrollera om Anynet+-enheten är korrekt ansluten till TV:n och kontrollera om Anynet+ (HDMI-CEC) är inställt på På i inställningsmenyn för Anynet+. • Tryck sedan på TOOLS-knappen för att visa Anynet+-menyn och välj en meny du vill ha.
Jag vill stänga Anynet+.	<ul style="list-style-type: none"> • Välj Visa TV i menyn Anynet+. • Tryck på SOURCE på TV:ns fjärrkontroll och välj en annan enhet än Anynet+. • Tryck på knappen P   och PRE-CH för att ändra TV-läge. (Observera att kanalknappen endast fungerar när en tunerinbäddad Anynet+-enhet inte är ansluten.)
Meddelandet 'Connecting to Anynet+ device...' (Ansluter till Anynet+-enhet) visas på skärmen.	<ul style="list-style-type: none"> • Du kan inte använda fjärrkontrollen när du konfigurerar Anynet+ eller växlar till ett visningsläge. • Använd fjärrkontrollen när Anynet+-inställningen eller växlingen till visningsläget är klar.
Anynet+-enheten spelar inte upp något.	<ul style="list-style-type: none"> • Du kan inte använda uppspelningsfunktionen när Plug & Play (Initial inställning) pågår.
Den anslutna enheten visas inte.	<ul style="list-style-type: none"> • Kontrollera om enheten stöder Anynet+-funktioner eller inte. • Kontrollera om HDMI-kabeln är rätt ansluten eller inte. • Kontrollera om Anynet+ (HDMI-CEC) är inställt till På i inställningsmenyn för Anynet+. • Sök Anynet+-enheter igen. • Du kan bara ansluta en Anynet+-enhet med HDMI-kabeln. Vissa HDMI-kablar stöder inte Anynet+-funktionerna. • Om den avslutas på grund av en onormal händelse, såsom att HDMI-kabeln eller strömsladden kopplas ur eller vid ett strömavbrott, ska du upprepa enhetssökningen.
Det går inte att spela in TV-program.	<ul style="list-style-type: none"> • Kontrollera om antennuttaget på inspelningsenheten är korrekt anslutet.
TV-ljudet kommer inte ut ur mottagaren.	<ul style="list-style-type: none"> • Anslut den optiska kabeln mellan TV och mottagare.

Övrig information

Text-tv-funktion för analog kanal

Indexsidan på text-tv ger dig information om hur du använder tjänsten. Om text-tv-informationen ska visas korrekt måste kanalmottagningen vara stabil. Annars kanske information saknas eller så går det kanske inte att visa alla sidor.

 Du kan ändra text-tv-sidor genom att trycka på sifferknapparna på fjärrkontrollen.

- 1  (text-tv på/mix): Aktiverar text-tv-läget för aktuell kanal. Tryck på den igen för att överlappa text-tv:n med den aktuella TV-bilden.
- 2  (lagra): Lagrar text-tv-sidor.
- 3  (storlek): Tryck på den här knappen för att visa bokstäverna i dubbel storlek i skärmens övre del. För att visa på den nedre delen trycker du på den igen. För att återgå till normal visning trycker du på den igen.
- 4  (håll) Tryck på den här knappen för att hålla visningen av den aktuella sidan, ifall det finns flera underordnade sidor som följer automatiskt. Tryck på knappen igen för att ångra.
- 5 Färgade knappar (röd/grön/gul/blå): Om tv-sändaren använder FASTEXT-systemet, kommer de olika ämnena på en text-tv-sida att vara färgkodade. Du kan välja dem genom att trycka på de färgade knapparna. Tryck på den färgknapp som överensstämmer med ditt val. En ny färgkodad sida visas. Alternativen kan väljas på samma sätt. Om du vill visa föregående eller nästa sida trycker du på motsvarande färgade knapp.
- 6  (läge): Används för att välja text-tv-läget (LIST/FLOF). Om den trycks in i LIST-läget växlar läget till listsparläget. I läget för att spara lista kan du välja text-tv-sida genom att trycka på knappen  (lagra).
- 7  (underordnad sida) Visar den tillgängliga undersidan.

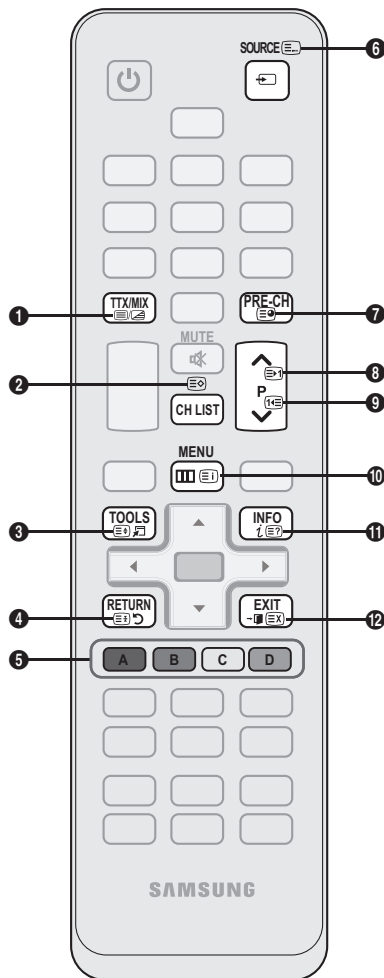

- 8  (sida upp): Visar den nya text-tv-sidan.
- 9  (sida ner): Visar den föregående text-tv-sidan.
- 10  (index): Används för att visa innehållet på sidan när du visar text-tv.
- 11  (visa): Används för att visa dold text (t.ex. svar på frågelekar). För att återgå till normal visning trycker du på den igen.
- 12  (avbryt): Krymper text-tv-visningen för att överlappa med aktuell sändning.

Vanlig text-tv-sida

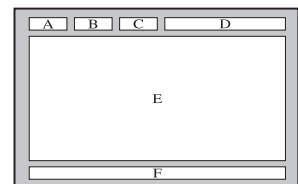

Del	Innehåll
A	Utvalda sidnummer.
B	TV-kanalens identitet.
C	Aktuellt sidnummer eller sökindikeringar.
D	Datum och tid.
E	Text.
F	Statusinformation. Text-tv-information.

Montera kablarna

Stativtyp

Lägg kablarna i kabelvindan så att kablarna inte är synliga genom det transparenta stativet.

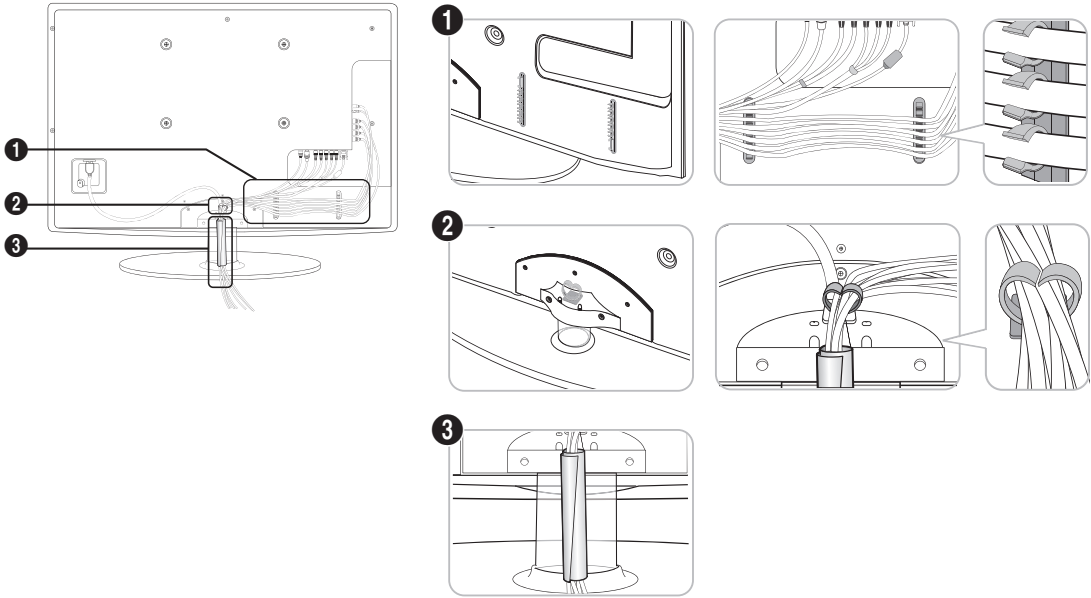

Väggmonteringstyp

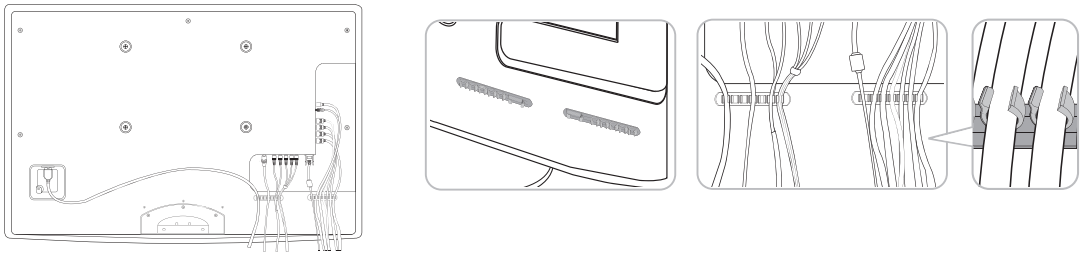

 Dra inte för hårt i kablarna när du organiserar dem. Det kan orsaka skador på produktens anslutningsterminaler.

Installera väggfästet

Montera fästet

När du installerar TV:n på en vägg ska du montera fästet så som visas på bilden.

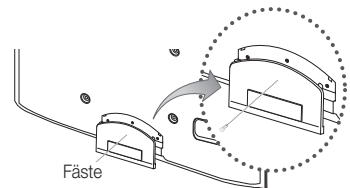

Övrig information

Förberedelse innan installation av väggstativ

För att installera ett väggstativ ska du använda hållringen ❶.

Alternativ A. Installera SAMSUNG väggstativ

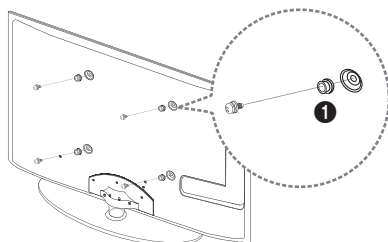

Alternativ B. Installera ett väggstativ från en annan tillverkare

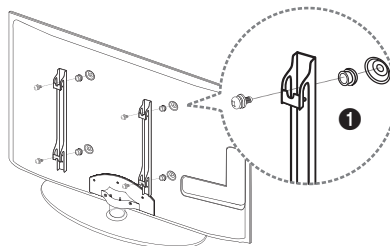

Installera väggfästessatsen

Objekt för väggmontering (säljs separat) gör det möjligt för dig att montera TV:n på väggen.

För detaljerad information om hur du utför en väggmontering, se de medföljande anvisningarna för väggmontering. Kontakta en tekniker för montering av väggfästet.

Samsung Electronics är inte ansvariga för skador på produkten eller personlig skada på dig själv eller andra om du väljer att montera TV:n själv.

Specifikationer för väggmonteringssats (VESA)

🔧 Väggmonteringssatsen medföljer inte utan säljs separat.

Installera väggfästet på en fast vägg som är helt lodrät mot golvet. Vid montering i andra byggmaterial, kontakta närmaste återförsäljare. Om den har installerats i ett tak eller en vägg som lutar kan det resultera i allvarig personskada.

🔧 OBS!

- Standardmått för väggfästessatser visas i tabellen nedan.
- Vid köp av vår väggmonteringssats, medföljer en detaljerad installationsmanual och alla nödvändiga delar för montering.
- Använd inte skruvar som inte efterlever VESA-standard för skruvspecifikationer.
- Använd inte skruvar som är längre än standardmått eller inte uppfyller VESA-standardskruvspecifikationer. Skruvar som är för långa kan orsaka skada mot TV:ns insida.
- För väggmonteringar som inte efterlever VESA-standard för skruvspecifikationer kan skruvarnas längd variera beroende på specifikationerna.
- Fäst inte skruvarna för hårt, då det kan skada produkten eller göra att den ramlar ned och leda till personskada. Samsung ansvarar inte för den här typen av olyckor.
- Samsung ansvarar inte för produkt- eller personskada som uppstår till följd av att en väggmontering används som inte är VESA-certifierad eller om kunden underlåter att följa produktinstallationsbeskrivningarna.
- Montera inte TV:n i mer än 15 graders lutning.

Produktfamilj	tum	VESA-spec. (A * B)	Standardskruv	Kvantitet
LED-TV [Ultra-Slim]	19~22	75 X 75	M4	4
	23~29	200 X 100	M8	
	32~37	200 X 200		
	40~55	400 X 400		
	56~65	600 X 400		

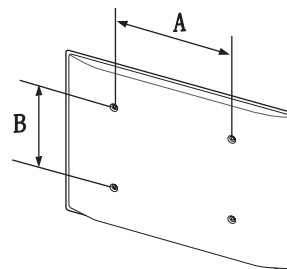

Installera inte väggmonteringssatsen när TV:n är påslagen. Det kan leda till personskada på grund av elektriska stötar.

Antistöld Kensington-lås

Kensingtonlåset tillhandahålls inte av Samsung. Det är en enhet som används för att fysiskt låsa systemet när det används på en allmän plats. Utseende och låsmetod kan variera beroende på tillverkare. Se bruksanvisningen som medföljer Kensington-låset för rätt användning.

 Titta efter symbolen "K" på TV:ns baksida. Intill symbolen "K" finns en Kensingtonskåra.

1. För in låsenheten i Kensington-låset på LED-TV:n **1** och vrid den i låsriktning **2**.
2. Anslut Kensington-låskabeln **3**.
3. Säkra Kensington-låset mot en skiva eller något annat tungt och fast föremål.

 Låsenheten måste köpas separat.

 Placeringen av Kensington-låset kan variera beroende på modell.

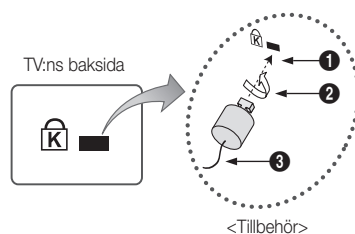

Montera TV:n mot väggen



Varning! Om du drar i, trycker på eller klättrar på TV:n kan det göra att den faller ned. Se till att barn inte hänger på eller ruckar på TV:n; om de gör det kan det göra att TV:n välter och detta kan leda till allvarlig skada eller till och med dödsfall. Följ alla säkerhetsanvisningar som medföljer i säkerhetsflyern. För ökad stabilitet, installera antifallenheten, enligt följande.

Så här gör du för att undvika att TV:n faller ned:

1. Skruva i skruvarna ordentligt i klämmorna och dra åt dem mot väggen. Se till att skruvarna har skruvats fast ordentligt i väggen.

 Det kan krävas ytterligare material, såsom förankringar, beroende på typ av vägg.

 Eftersom nödvändiga klämmor, skruvar och band inte medföljer måste dessa köpas separat.

2. Ta bort skruvarna från TV:ns baksida i mitten, skruva fast dem i klämmorna och dra sedan åt skruvarna i TV:n igen.

 Skruvar kanske inte medföljer produkten. I det här fallet ska du köpa skruvar med följande specifikationer.

 Specifikationer för skruvar

- För en 19 ~ 22 tums: M4
- För en 32 ~ 37 tums: M8

3. Anslut klämmorna ordentligt mot TV:n och dra sedan åt med ett starkt band och knyt bandet ordenligt.

 **OBS!**

- Installera TV:n ordentligt mot väggen så att den inte faller ned baklänges.
- Det är säkert att ansluta bandet så att klämmorna som sitter fast i väggen är i samma nivå eller lägre än klämmorna som sitter fast i TV:n.
- Knyt upp bandet innan du flyttar på TV:n.

4. Se till att alla anslutningar sitter fast ordentligt. Kontrollera anslutningarna så att det inte finns risk att de släpper eller sitter för löst. Om du har några frågor angående säkerheten för dina anslutningar ska du kontakta en professionell fackman.

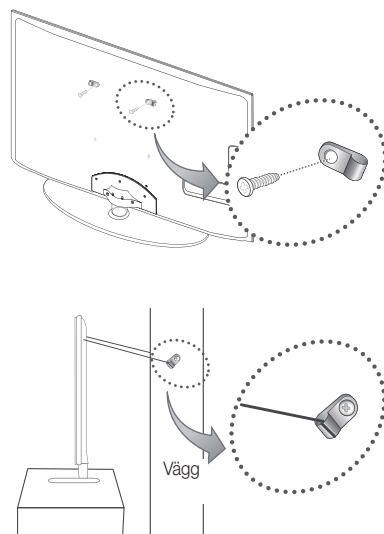

Övrig information

Felsökning

Läs listan först om du har några frågor om TV:n. Om ingen av de här felsökningstipsen stämmer, besök webbsidan "www.samsung.com", klicka på Support eller kontakta kundsupport på listan på sista sidan.

Problem	Lösningar och förklaringar
Bildkvalitet	Prova först av allt att utföra ett Bildtest för att bekräfta att TV:n visar testbilden korrekt. (gå till MENU - Support - Självdiagnos - Bildtest) (s. 21) Om testbilden visas korrekt kanske den dåliga bilden orsakats av källan eller signalen.
TV-bilden ser inte så bra ut som den gjorde i butiken.	<ul style="list-style-type: none">• Om du har en analog kabelbox kan du uppgradera den till en digital box. Använd HDMI- eller komponentkabler för att få HD-kvalitet på bilden.• Kabel-/satellitabonnet: Prova HD-stationer från kanalutbudet.• Antennanslutning: Försök med HD-stationer efter att ha utfört autoprogram. 🔧 Många HD-kanaler skalas upp från SD-innehåll (Standard Definition).• Ändra kabel-tv-boxens videoupplösning till 1080i eller 720p.• Bekräfta att du tittar på TV på minsta rekommenderade avstånd baserat på storleken och definitionen av den signal du visar.
Bilden blir förvriden: makroblock, små block, prickar, pixligt	<ul style="list-style-type: none">• Komprimering av videoinnehåll kan orsaka att bilden förvrids, speciellt på snabbt rörliga bilder, såsom idrott och actionfilmer.• Låg signalnivå eller dålig kvalitet kan orsaka bildstörningar. Det här är inte ett problem med TV:n.
Färgen blir felaktig eller det visas ingen färg.	<ul style="list-style-type: none">• Om du använder en komponentanslutning ska du se till att komponentkablarna är anslutna till rätt uttag. Felaktiga eller lösa anslutningar kan orsaka färgfel eller en tom skärm.
Det är dålig ljusstyrka på färgerna.	<ul style="list-style-type: none">• Ändra alternativen för Bild i TV-meny. (gå till läget Bild/Färg / Ljusstyrka / Skärpa) (s. 15)• Ändra alternativen för Energispar i TV-meny. (gå till MENU - Bild - Ekolösning - Energispar) (s. 15)• Prova bildåterställning för att visa standardbildinställningen. (gå till MENU - Bild - Bildåterställning) (s. 17)
Det finns en liten prickad linje i skärmens kant.	<ul style="list-style-type: none">• Om bildstorleken är inställd på Anpassa t. skärm ändrar du till 16:9 (s. 16).• Ändra upplösningen för kabel-tv-box.
Bilden är svartvit.	<ul style="list-style-type: none">• Om du använder en AV-kompositingång ska du ansluta videokabeln (gul) till det gröna uttaget på komponentingång 1 på TV:n.
När du byter kanaler fryser bilden eller förvrids och fördröjs.	<ul style="list-style-type: none">• Om den är ansluten med kabelbox kan du prova att återställa kabelboxen. Anslut strömsladden igen och vänta tills kabelboxen startar om. Det kan ta upp till 20 minuter.• Ställ in upplösningen för kabelboxen som 1080i eller 720p.
Ljudkvalitet	Först av allt, utför Ljudtest för att se att TV:ns ljud fungerar. (gå till MENU - Support - Självdiagnos - Ljudtest) (s. 21) Om ljudet är OK kan ljudproblemet har orsakats av källan eller signalen.
Inget ljud eller för lågt ljud på maximal volym.	<ul style="list-style-type: none">• Kontrollera volymen på den externa enhet som är ansluten till din TV.
Bilden är bra, men det hörs inget ljud.	<ul style="list-style-type: none">• Ställ in alternativet Välj högtalare till TV-högtalare på ljudmenyn (s. 18).• Om du använder en extern enhet ska du se till att ljudkablarna är anslutna till rätt ljudingångar på TV:n.• Om du använder en extern enhet ska du kontrollera enhetens ljudutgångsalternativ (du kanske exempelvis behöver ändra kabelboxens ljudalternativ till HDMI när du har en HDMI ansluten till din TV).• Om du använder en DVI till HDMI-kabel krävs en separat ljudkabel.• Om TV:n har ett hörlursuttag ska du se till att inget finns inkopplat i det.
Högtalarna avger fel ljud.	<ul style="list-style-type: none">• Kontrollera kabelanslutningarna. Se till att videokabeln inte är ansluten till en ljudingång.• För antenn-/kabelanslutning, kontrollera signalstyrkan. Låg signal kan orsaka förvridet ljud.

Problem	Lösningar och förklaringar
Ingen bild, ingen video	
Det går inte att slå på TV:n.	<ul style="list-style-type: none"> Se till att strömsladden sitter i ordentligt i vägguttaget och TV:n. Kontrollera att det finns ström i vägguttaget. Prova att trycka på POWER-knappen på TV:n för att se till problemet inte ligger i fjärrkontrollen. Om TV:n slås på ska du se avsnittet "Fjärrkontrollen fungerar inte" nedan.
TV:n slås av automatiskt.	<ul style="list-style-type: none"> Kontrollera om Sovtimer är inställd på Av i menyn Inställning (s. 19). Om det finns en anslutning mellan TV och dator ska du kontrollera datorns ströminställningar. Se till att strömsladden sitter i ordentligt i vägguttaget och TV:n. När du tittar på TV via en antenn- eller kabelanslutning slås TV:n av efter 10 - 15 minuter om det saknas signal.
Det finns ingen bild/video.	<ul style="list-style-type: none"> Kontrollera kabelanslutningarna (ta ur och koppla in alla kablar på TV:n och de externa enheterna) Ställ in din externa enhets (kabel-/digital-tv-box, DVD, Blu-ray etc) videoutgång för att matcha anslutningarna till TV-ingången. Om exempelvis en utgång för en extern enhet är HDMI, ska den anslutas till en HDMI-ingång på TV:n. Se till att de anslutna enheterna är påslagna. Se till att välja TV:ns rätta källa genom att trycka på knappen SOURCE på TV:ns fjärrkontroll.
RF-anslutning (kabel/antenn)	
TV:n tar inte emot alla kanaler.	<ul style="list-style-type: none"> Se till att antennkabeln är korrekt ansluten. Försök med Plug & Play (initial installation) för att lägga till tillgängliga kanaler i kanallistan. Gå till MENU - Inställning - Plug & Play (initial inställning) och vänta på att alla tillgängliga kanaler ska lagras (s. 7). Verifiera att antennen sitter rätt placerad.
Bilden blir förvriden: makroblock, små block, prickar, pixligt	<ul style="list-style-type: none"> Komprimering av videoinnehåll kan orsaka att bilden förvrids, speciellt på snabbt rörliga bilder, såsom idrott och actionfilmer. Låg signal kan orsaka förvriden bild. Det här är inte ett problem med TV:n.
PC-anslutning	
Meddelandet "Ej tillgängligt läge" visas.	<ul style="list-style-type: none"> Ställ in datorns utgående upplösning och frekvens så att det matchar upplösningen som stöds av TV:n (s. 23).
"PC" visas alltid i källistan, även om en dator inte är ansluten.	<ul style="list-style-type: none"> Detta är normalt; "PC" visas alltid i källistan, även om en dator inte är ansluten.
Videoen är bra, men det hörs inget ljud.	<ul style="list-style-type: none"> Om du använder en HDMI-anslutning ska du kontrollera ljudutgångsinställningen på din dator.
Övrigt	
Bilden går inte att visa på helskärm.	<ul style="list-style-type: none"> HD-kanaler har svarta streck på båda sidor om skärmen vid visning av uppskalat SD-innehåll (4:3). Svarta streck uppe och nere visas på filmer som har bildförhållande som skiljer sig från din TV. Justera alternativet för bildstorlek på din externa enhet eller TV till helskärm.
Fjärrkontrollen fungerar inte.	<ul style="list-style-type: none"> Byt fjärrkontrollens batterier och sätt polerna (+/-) åt rätt håll. Rengör sensorns sändningsfönster på fjärrkontrollen. Prova att rikta fjärrkontrollen direkt mot TV på 5-6 fots avstånd.
Kabelboxens fjärrkontroll slås inte TV:n på eller av, eller så justeras inte volymen.	<ul style="list-style-type: none"> Programmera kabel-tv-boxens fjärrkontroll så att den även fungerar till TV:n. Mer information om SAMSUNG TV-kod finns i bruksanvisningen till kabel-tv-boxen.
Meddelandet "Ej tillgängligt läge" visas.	<ul style="list-style-type: none"> Kontrollera vilken upplösning som stöds för TV:n och justera den externa enhetens utgående upplösning i enlighet med det. Se inställningarna för upplösning på sidan 24 i den här bruksanvisningen.
Det utsöndras en plastodör från TV:n.	<ul style="list-style-type: none"> Den här lukten är helt normal och försvinner med tiden.
TV:ns Signalinformation är inte tillgänglig i den självdiagnostiska testmenyn.	<ul style="list-style-type: none"> Den här funktionen är endast tillgänglig med digitala kanaler med en antennanslutning/RF/Coax (s. 21).
TV:n lutar åt sidan.	<ul style="list-style-type: none"> Ta bort stativbasen från TV:n och montera på nytt.
Kanalmenyn är gråmarkerad. (ej tillgänglig)	<ul style="list-style-type: none"> Menyn Kanal är endast tillgänglig när TV-källa är vald.

Övrig information

Problem	Lösningar och förklaringar
Dina inställningar försvinner efter 30 minuter eller varje gång TV:n slås av.	<ul style="list-style-type: none">Om TV:n är i läget Butiksdemo kommer ljud- och bildinställningar att återställas var 30:e minut. Ändra inställningarna från Butiksdemo till Hemmabruk i uppgiften för Plug & Play (initial installation). Tryck på SOURCE-knappen för att välja TV-läget och gå till MENU → Inställning → Plug & Play (initial inställning) → ENTER (s. 7).
Oavbruten ljud- eller videoförlust.	<ul style="list-style-type: none">Kontrollera kabelanslutningar och anslut igen.Avbrott på ljud eller video kan orsakas av att man använder alltför starka eller tjocka kablar. Kontrollera att kablarna är tillräckligt flexibla för att användas en längre tid. Vid väggmontering rekommenderar vi att du använder kablar med 90 graders anslutare.
Du ser små partiklar när du tittar nära i TV:ns kanter.	<ul style="list-style-type: none">Det är en del av produktens design och inte något fel.
Menyn PIP är inte tillgänglig.	<ul style="list-style-type: none">PIP-funktionaliteten är endast tillgänglig när du tittar på en HDMI-, PC- eller komponentkälla (s. 21).
Meddelandet "Scramble signal" (Fövrängd signal) eller "Weak Signal/No Signal (Svag signal/ingen signal)" visas.	<ul style="list-style-type: none">Om du använder ett CAM CARD (CI/CI+), ska du kontrollera att det är installerat i den gemensamma gränssnittsplatsen. Om det fortfarande förekommer problem drar du ur CAM CARD från TV:n och för in det i kortplatsen igen.
Du slog av TV:n för 45 minuter sedan och sedan slogs den på igen.	<ul style="list-style-type: none">Det är normalt. TV:n har OTA-funktion (Over The Aerial) och driver sig själv för att uppdatera firmware som hämtas under tiden du tittar på TV.
Det finns återkommande bild-/ljudproblem.	<ul style="list-style-type: none">Kontrollera och ändra signal/källa.
En reaktion kan inträffa mellan gummidyorna på basstativet och det översta lagret på vissa möbler.	<ul style="list-style-type: none">För att förhindra detta ska du använda dynor på den yta på TV:n som kommer i direkt kontakt med möbler.

 TFT LCD-panelen har en panel som består av underpixlar som kräver sofistikerad teknik för produktionen. Det kan dock finnas några få mörka eller ljusa pixlar på skärmen. Dessa pixlar har ingen inverkan på produktens prestanda.

Licens



Dolby och den dubbla D-symbolen är varumärken som tillhör Dolby Laboratories. Tillverkas på licens av Dolby Laboratories.



Manufactured under licence under U.S. Patent #'s: 5,451,942; 5,956,674; 5,974,380; 5,978,762; 6,487,535 & other U.S. and worldwide patents issued & pending. DTS and the Symbol are registered trademarks. & DTS 2.0+ Digital Out and the DTS logos are trademarks of DTS, Inc. Product Includes software. © DTS, Inc. All Rights Reserved.



DivX Certified to play DivX video up to HD 1080p, including premium content.

ABOUT DIVX VIDEO: DivX® is a digital video format created by DivX, Inc. This is an official DivX Certified device that plays DivX video. Visit www.divx.com for more information and software tools to convert your files into DivX video.
ABOUT DIVX VIDEO-ON-DEMAND: This DivX Certified® device must be registered in order to play DivX Video-on-Demand (VOD) content. To generate the registration code, locate the DivX VOD section in the device setup menu. Go to vod.divx.com with this code to complete the registration process and learn more about DivX VOD.
Pat. 7,295,673; 7,460,688; 7,519,274

Specifikationer

Panel	1360 x 768 @ 60 Hz		
Miljöfaktorer	10 °C till 40 °C (50°F till 104°F)		
Temperatur vid drift	10% till 80%, icke kondenserande		
Luftfuktighet vid drift	-20 °C till 45 °C (-4°F till 113°F)		
Temperatur vid förvaring	5 % till 95 %, icke kondenserande		
Luftfuktighet vid förvaring			
TV-system	Analog: B/G, D/K, L, I (beroende på val av land) Digital: DVB-T/DVB-C		
Färg-/videosystem	Analog: PAL, SECAM, NTSC-4.43, NTSC-3.58, PAL60 Digital: MPEG-2 MP@ML, MPEG-4, H.264/AVC MP@L3, MP@L4.0, HP@L4.0		
Ljudsystem	BG. OK NICAM. MPEGI		
HDMI IN 1 ~ 2	Video: 1080 24p, 1080p, 1080i, 720p 576p, 576i, 480p, 480i Ljud: 2Ch linjär PCM 32/44.1/48kHz, 16/20/24 bitar. Analog ljudingång (endast HDMI IN1) PC-ingång (endast HDMI IN1)		
Vridstativ (Vänster och höger)	0°		
Modellnamn	UE19C4005	UE22C4005 / UE22C4015	UE26C4005
Skärmstorlek	19 tum	22 tum	26 tum
Ljud (Utgång)	3W x 2	3W x 2	5W x 2
Mått (BxDxH)			
Stomme	477,6 x 29,9 x 320,6 mm	545,2 x 29,9 x 359,0 mm	652,8 x 29,9 x 422,8 mm
Med stativ	477,6 x 189,6 x 374,1mm	545,2 x 189,5 x 411,1 mm	652,8 x 212,0 x 479,8 mm
Vikt			
Utan stativ	3,6 kg	3,7 kg	5,5 kg
Med stativ	3,9 kg	4,1 kg	6,2 kg

 Design och specifikationer kan ändras utan föregående meddelande.

 Effektspecifikationer och effektförbrukningen finns på etiketten som sitter på produkten.

Övrig information

Index

A

Ändra namn	10
Ändra PIN	20
Ansluta till en dator	23
Ansluta till en ljudenhet	9
Antenn	13
Använda favoritkanaler	13
Använda kanalvy	12
Använda schemavy	12
Anynet+	30
Autojustering	17
Automatisk volym	18

B

Bakgrundsmusik	29
Balans V/H:	17
Batterier	6
BIB (Bild i bild)	21
Bildspel	27
Bildstorlek	16, 29

C

Component	8
-----------	---

D

DIGITAL AUDIO OUT	9, 30
DivX® VOD	29
D-sub	23
Dynamisk	15
Dynamisk kontrast	15

E

Energispar	15
EPG (Electronic Programme Guide)	11
Equalizer	17
Extern högtalare	18

F-G

Färgton	16
Fäste	35
Felsökning	38
Filmäge	16
Fininst.	14
Fjärrkontroll	6
Förstärk:	17
Foton	27
Frekvens	13
Grundvy	28

H

HDMI	8, 30
Hemmabio	9, 30
Hörlurar	9
Hudfärg	15

I-K

Installationsområde	2
Kabelvinda	4, 35
Källista	10
Kanalhantering	14
Kanalmeny	13
Klocka	19

L

Läget Endast RGB	15
Lås	14
Licens	40
Ljusstyrka	15

M

Markera alla	14
Media Play	24
Melodi	21
Menytransparens	21
Mottagare	32
Musik	27

N

Navigera	11
Nu & Nästa-guide	11

O

Optimal upplösning	23
--------------------	----

P

Plug & Play	7
Programuppgrädering	22

R

Redigera kanaler	14
Rotera	29

S

Signalinformation	21
Självdiagnos	21
Skärpa	15
Sovtimer	19
Specifikationer	41
Spelar in	32
Språk	20
Standbyläge	5
Strömindikator	5
Svårtningsnivå	15
Symbol	3

T

Timer	19
Titel	28
TV-högtalare	18

U

Undertext	20
Uppreppningsläge	29
USB-enhet	22, 24

V

Väggmontering	35
Välj högtalare	18
Varm	16
Verktyg	3
Videobandspelare	8
Videoformat	26
Videor	25
Virtual Surround	17
Vitbalans	15
Volym	5

***This page is intentionally
left blank.***

Figurer og illustrationer i denne brugervejledning er kun til reference og kan afvige fra produktets virkelige udseende. Produktdesign og -specifikationer kan ændres uden forudgående varsel.

Bemærkning om digitalt tv

1. Funktioner i forbindelse med digitalt tv (DVB) er kun tilgængelige i lande/områder, hvor der udsendes digitale, terrestriske DVB-T (MPEG2 og MPEG4 AVC) udsendelser, eller hvor du har adgang til en kompatibel DVB-C (MPEG2 og MPEG4 AAC) kabel-tv-tjeneste. Spørg din lokale forhandler om muligheden for at modtage DVB-T- eller DVB-C-signaler.
2. DVB-T er den europæiske konsortiumstandard for udsendelse af digitalt terrestrisk tv, og DVB-C er standarden for udsendelse af digitalt tv via kabel. Men en række forskellige funktioner, som f.eks. EPG (Elektronisk Program Guide), VOD (Video On Demand) mv., er ikke inkluderet i denne specifikation. Derfor fungerer de ikke i øjeblikket.
3. Selvom dette tv opfylder de nyeste DVB-T- og DVB-C-standarder pr. [august 2008], kan kompatibilitet med fremtidigt digitalt terrestrisk tv (DVB-T) og kabel-tv (DVB-C) ikke garanteres.
4. Afhængigt af de lande/områder, hvor dette tv-apparat anvendes, opkræver visse kabel-tv-operatører et ekstra gebyr for en sådan tjeneste, og du skal muligvis acceptere deres vilkår og betingelser for deres virksomhed.
5. Visse digital tv-funktioner er ikke tilgængelige i visse lande eller områder, og DVB-C fungerer måske ikke korrekt med nogle leverandører.
6. For flere informationer bedes du kontakte dit lokale Samsung kundeservicecenter.
 - Tv'ets modtagelseskvalitet er muligvis påvirket på grund af de forskellige landes udsendelsesmetoder. Kontakt SAMSUNG-forhandleren eller Samsungs Kundeservice for at undersøge, om tv'ets ydelse kan forbedres ved at omkonfigurere tv'ets opsætning.

Advarsel om stillbilleder

Undgå at vise stillbilleder (f.eks. jpeg-billedfiler) eller stillbilledelementer (f.eks. tv-programmets logo, panorama- eller 4:3-billedformater, børns- eller nyhedsbjælke nederst på skærmen osv.) på skærmen. En konstant visning af stillbilleder kan medføre skyggeeffekter på LED-skærmen, som påvirker billedkvaliteten. For at nedsætte risikoen for denne påvirkning skal du følge nedenstående anbefalinger:

- Undgå at vise samme tv-kanal i længere tid ad gangen.
- Prøv altid at vise et billede på fuld skærm, brug menuen for tv'ets indstillede billedformat for at få den bedste overensstemmelse.
- Reducer lysstyrke- og kontrastværdierne til et minimum for at opnå den ønskede billedkvalitet, da værdier herover kan øge udrændningsprocessen.
- Brug alle de tv-funktioner, der er udviklet til at reducere billedindbrænding og skærmudbrænding, hyppigt. Der henvises til det relevante afsnit i brugervejledningen for flere informationer.

Sikring af installationspladsen

Bevar de krævede afstande mellem produktet og andre genstande (f.eks. væg) for at sikre korrekt ventilation. I modsat fald kan det medføre brand eller et problem med produktet pga. en øget indre temperatur i produktet.

• Når du anvender et stativ eller vægbeslag, bør du kun anvende dele leveret af Samsung Electronics.

- Hvis du anvender dele leveret af en anden producent, kan det medføre problemer med produktet eller personskade, fordi produktet falder ned eller vælter.

• Udseendet kan være anderledes. Det afhænger af produktet.

Montering med stativ.

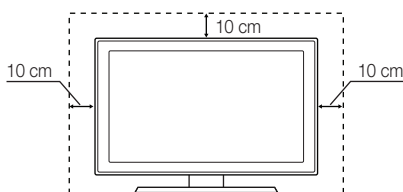

Montering med vægbeslag.

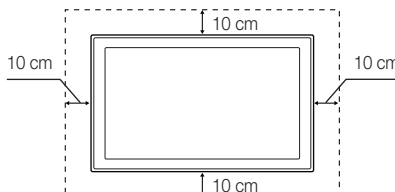

Korrekt bortskaffelse af dette produkt (Waste Electrical & Electronic Equipment)

(Gælder i EU og andre europæiske lande med separate indsamlingssystemer)

Mærkning af produktet, tilbehør eller litteratur angiver, at produktet og dets elektroniske tilbehør (dvs. oplader, hovedtelefon, USB-kabel) ikke må bortskaffes sammen med andet husholdningsaffald efter endt brugstid. For at forhindre mulig skade på miljøet eller menneskers sundhed pga. ukontrolleret affaldsbortskaffelse bedes du adskille disse elementer fra andre typer affald og genbruge dem ansvarligt for at fremme vedvarende genbrug af materielle ressourcer. Husholdninger bør kontakte enten den forhandler, hvor produktet blev købt, eller de lokale myndigheder for detaljerede oplysninger om, hvordan og hvor de kan aflevere disse elementer for miljørigtig genbrug. Virksomheder bør kontakte deres leverandør og undersøge betingelser og vilkår i indkøbsaftalen. Dette produkt og dets elektroniske tilbehør bør ikke blandes med andet kommercielt affald.

Korrekt bortskaffelse af batterierne i dette produkt

(Gælder i EU og andre europæiske lande med separate batteriindsamlingssystemer)

Mærkningen af batteriet, vejledningen eller emballagen angiver, at batterierne indeholdt i dette produkt ikke må bortskaffes sammen med andet husholdningsaffald efter endt brugstid. Hvis mærkningen omfatter de kemiske symboler Hg, Cd eller Pb skal dette forstås som en angivelse af, at batteriet indeholder kviksølv, kadmium eller bly over referenceniveauerne i direktiv 2006/66/EF. Hvis batterierne ikke bortskaffes korrekt, kan disse stoffer skade menneskers sundhed eller miljøet. For at beskytte naturressourcer og fremme genanvendelse af materialer skal du adskille batterierne fra andre typer affald og aflevere dem til genbrug igennem det lokale, gratis retursystem.

Indhold

Sådan kommer du i gang

4

- 4 Tilbehør
- 5 Kontrolpanelet
- 6 Fjernbetjeningen
- 7 Tilslutning til en antenne
- 7 Plug & Play-funktionen (første opsætning)

Tilslutninger

8

- 8 Tilslutning til en AV-enhed
- 9 Tilslutning til en lydenhed
- 10 Ændring af indgangskilde

Grundlæggende funktioner

11

- 11 Sådan navigerer du i menuerne
- 11 Brug af knappen **INFO** (Nu og næste vejledning)
- 11 Planlægning af det, du vil se
- 13 Menuen Kanal
- 15 Menuen Billede
- 17 Menuen Lyd
- 19 Menuen Indstillinger
- 21 Menuen Support

Avancerede funktioner

23

- 23 Tilslutning til en pc
- 24 Media Play
- 30 Anynet+

Andre informationer

34

- 34 Tekst-tv-funktion for analog kanal
- 35 Samling af kablerne
- 35 Installation af vægbeslag
- 37 Kensington-tyverisikring
- 37 Fastgørelse af tv'et til væggen
- 38 Fejlfinding
- 41 Specifikationer
- 42 Indeks

Kontroller symbolet!

TOOLS 



Denne funktion kan anvendes, hvis du trykker på knappen **TOOLS** på fjernbetjeningen.



Bemærk



One-Touch-knap

Sådan kommer du i gang

Tilbehør

- Kontroller, at følgende dele leveres sammen med dit LED-tv. Kontakt forhandleren, hvis der mangler nogle dele.
- Farve og form på elementer kan variere fra model til model.
- Kabler, der ikke følger med i pakken, kan anskaffes separat

- Fjernbetjening og batterier (2 x AAA)
- Brugervejledning
- Garantibevis/sikkerhedsvejledning (ikke tilgængelig alle steder)
- Rengøringsklud
- Netledning

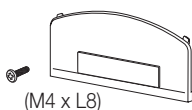

(M4 x L8)



- Blanking-beslag og skrue (x 1)
(kun 26" model)
- Holderring (4 stk.)
(kun 26" model)
- Kabelholdersokkel
(kun 26" model)



• Kabelbånd



• Kabelholder (3 stk.)



• AV-adapter



• Komponentadapter



• SCART-adapter

UE19C4005, UE22C4005 / UE22C4015

Se den separate vejledning for montering af stativet.

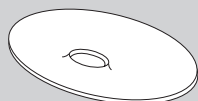

• Sokkefod



• Soklens hoveddel

UE26C4005

Se den separate vejledning for montering af stativet.

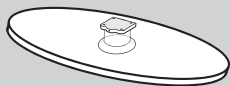

• Stativ (1 stk.)

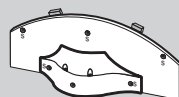

• Sokkel (1 stk.)

(A) 5stk. (M4 X L12)

(B) 5stk. (M4 X L8)

• Skruer (10 stk.)

- For den bedste kabelforbindelse til dette produkt, skal du være sikker på, at du bruger kabler med en maksimal tykkelse som anført nedenfor:

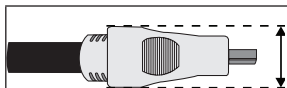



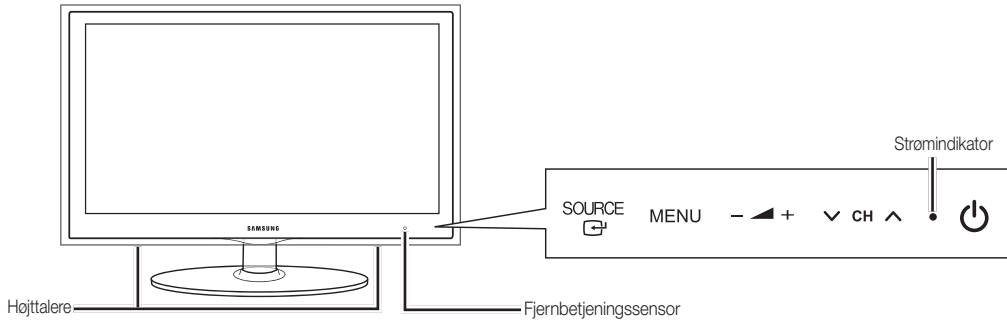

- Maksimal tykkelse - 14 mm

Kontrolpanelet

 Produktets farve og form kan variere fra model til model.



Fjernbetjeningssensor	Ret fjernbetjeningen mod dette sted på dit tv.
SOURCE 	Skifter mellem alle tilgængelige indgangskilder. Brug denne knap på skærmmenuen, som når du trykker på knappen ENTER  på fjernbetjeningen.
MENU	Viser en skærmmenu (OSD = On Screen Display) med tv'ets funktioner.
-  +	Justerer lydstyrken. På skærmmenuen skal du bruge knapperne -  +, ligesom du bruger knapperne ◀ og ▶ på fjernbetjeningen.
▼ CH ▲	Skifter kanal. På skærmmenuen skal du bruge knapperne ▼ CH ▲, ligesom du bruger knapperne ▼ og ▲ på fjernbetjeningen.
Strømindikator	Blinker og slukkes, når der er tændt, og lyser i standbytilstand.
 (Power)	Tænder og slukker for tv'et.

Standby-tilstand

Tv'et må ikke være i standby i længere tid ad gangen (for eksempel mens du er på ferie). Der bruges stadig en lille smule strøm, når strømknapen er slukket. Det er bedst at tage ledningen ud.

Sådan kommer du i gang

Fjernbetjeningen

 Dette er en særlig fjernbetjening til synshandicappede, som har Braille-punkter på knapperne Power, Channel og Volume.

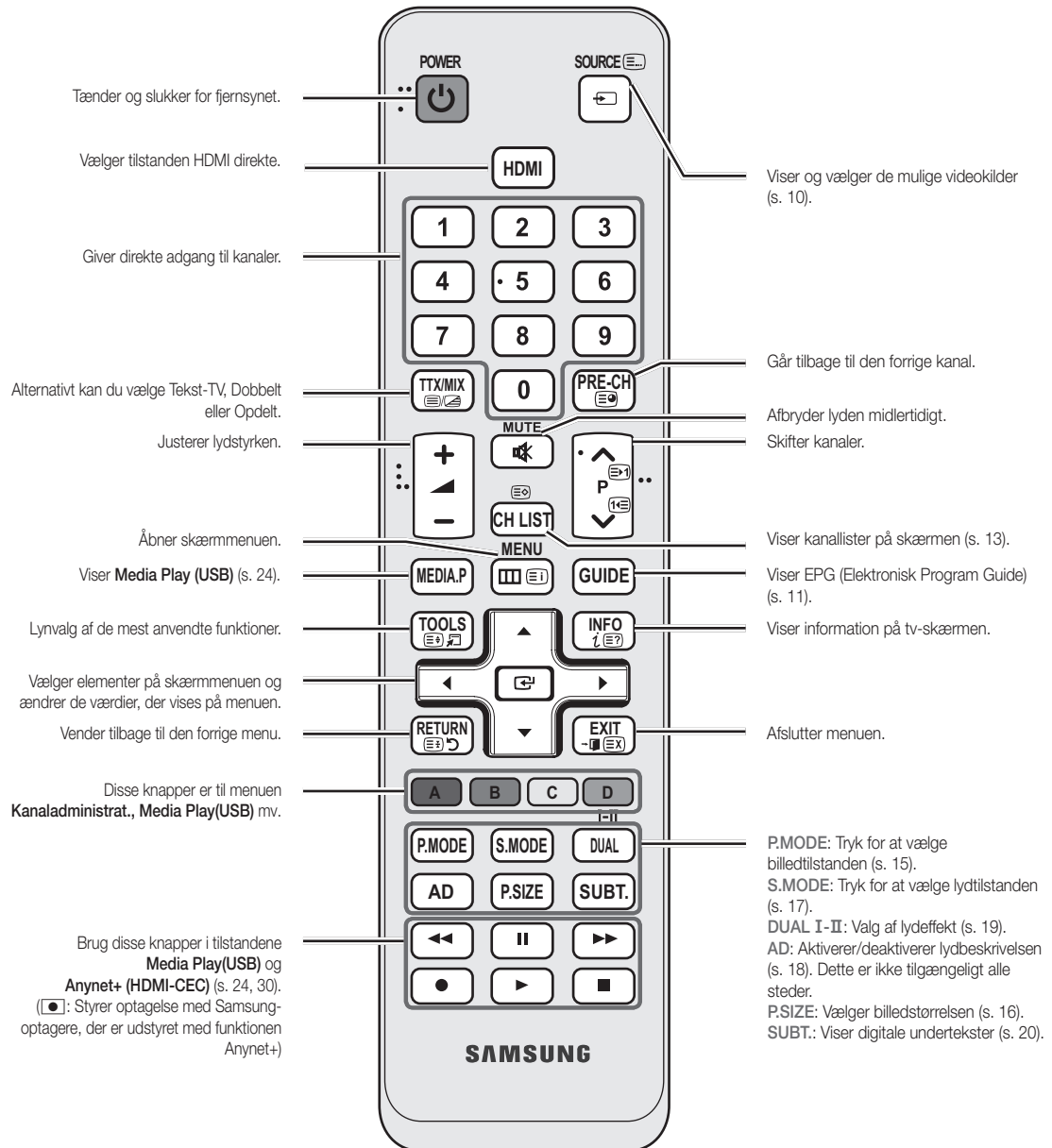

Montering af batterier (Batteristørrelse: AAA)

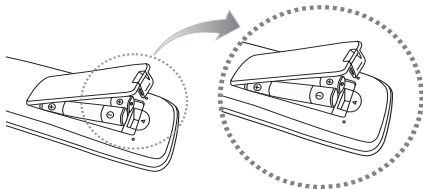



BEMÆRK

- Brug fjernbetjeningen inden for en afstand på ca. 7 m fra tv-apparatet.
- Stærkt lys kan påvirke fjernbetjeningens ydelse. Undgå at bruge fjernbetjeningen i nærheden af fluorescerende lys eller neonskilte.
- Farve og form kan variere fra model til model.

Tilslutning til en antenne

Når du første gang tænder for dit tv, aktiveres de grundlæggende indstillinger automatisk.



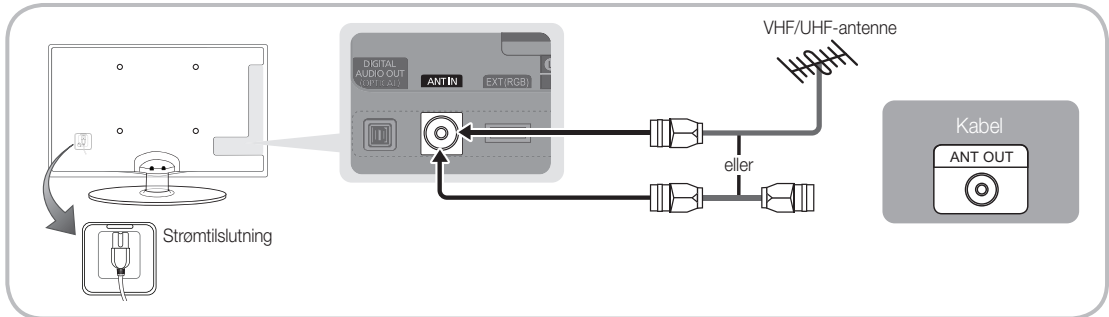







-  Forudindstilling: Tilslutning af strøm kabel og antenne.
-  Hvis størrelsen på kabelformen har en unormal facon, kan delen måske ikke sluttes korrekt til indgangsstikket.



Plug & Play-funktionen (første opsætning)

Når du tænder for tv'et første gang, viser en række instruktioner på skærmen, som hjælper dig med at konfigurere de grundlæggende indstillinger. Tryk på knappen **POWER** . **Plug & Play**-funktionen er kun tilgængelig, når **Input** er indstillet på TV.

-  Tryk på den røde knap for at vende tilbage til forrige trin.

1	Valg af et sprog	Tryk på knappen ▲ eller ▼ , og tryk derefter på knappen ENTER  .	
2	Valg af tilstanden Butiksdemo eller Hjemmebrug	Tryk på knappen ◀ eller ▶ , og tryk derefter på knappen ENTER  . <ul style="list-style-type: none"> • Vælg tilstanden Hjemmebrug. Butiksdemo er til brug i butikker. • Sæt enhedens indstillinger tilbage fra Butiksdemo til Hjemmebrug (standard): Tryk på lydstyrkeknappen på tv'et. Når skærmmenuens lydstyrke vises, skal du trykke på og holde knappen MENU inde i 5 sek. 	
3	Valg af et land	Tryk på knappen ▲ eller ▼ , og tryk derefter på knappen ENTER  . Vælg det relevante land. Hvis det ønskede land ikke findes på menuen, vælg Andet .	
4	Valg af en antenne	Tryk på knappen ▲ eller ▼ , og tryk derefter på knappen ENTER  . Vælg Luft eller Kabel .	
5	Valg af en kanal.	Tryk på knappen ▲ eller ▼ , og tryk derefter på knappen ENTER  . Vælg den kanalkilde, der skal gemmes. Når du indstiller antennekilden til Kabel , vises et trin, hvor du kan tildele talværdier (kanalfrekvenser) til kanalerne. For flere informationer skal du se Kanal → Auto-lagring (s. 13).  Tryk når som helst på knappen ENTER  for at afbryde lagringsprocessen.	
6	Indstilling af Urtilstand	Indstiller Urtilstand automatisk eller manuelt. Tryk på knappen ▲ eller ▼ for at vælge Auto , og tryk derefter på knappen ENTER  .	
7	Tidszone	Tryk på knappen ▲ eller ▼ for at vælge din tidszone, og tryk derefter på knappen ENTER  (afhængigt af landet).	
8	Visning af HD-tilslutningsvejledning..	Tilslutningsmetoden for den bedste HD-skærmkvalitet vises.	
9	Få glæde af dit tv.	Tryk på knappen ENTER  .	

Hvis du ønsker at nulstille denne funktion...

Vælg **Indstillinger - Plug & Play** (første opsætning). Indtast din firecifrede PIN-kode. Standard-PIN-koden er "0-0-0-0". Hvis du vil ændre PIN-koden, skal du anvende funktionen **Skift PIN**.

Tilslutninger

Tilslutning til en AV-enhed

Brug af et HDMI- eller HDMI/DVI-kabel: HD-tilslutning (op til 720p/1080i)

Tilgængelige enheder: Dvd, blu-ray-afspiller, HD-kabelboks, HD STB-satellitmodtager (set-top-boks), kabelboks, STB-satellitmodtager

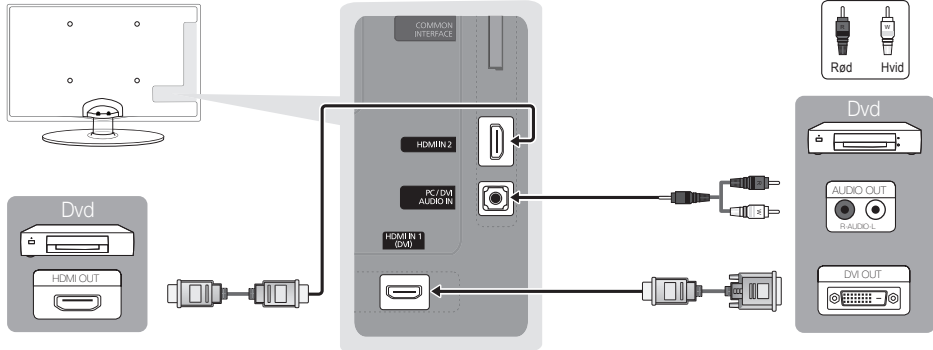

HHDMI IN 1(DVI), 2, PC/DVI AUDIO IN

- Ved brug af en HDMI/DVI-kabelforbindelse, skal du bruge **HDMI IN 1(DVI)**-stikket. Til DVI-kabelforbindelsen bruges et DVI-til-HDMI-kabel eller en DVI-HDMI-adapter (DVI til HDMI) til videotilslutningen og **PC/DVI AUDIO IN**-stikket til lyd.
- Hvis en ekstern enhed, som f.eks. en dvd/Blu-ray-afspiller/kabelboks/STB-satellitmodtager, som understøtter ældre HDMI-versioner end 1.3, tilsluttes, virker tv'et muligvis ikke korrekt (f.eks. ingen skærmvisning/ingen lyd/flimren/ forkert farve).
- Hvis der ikke er lyd efter tilslutning af et HDMI-kabel, kontroller da HDMI-versionen på den eksterne enhed. Hvis du har mistanke om, at versionen er ældre end 1,3, kontakt da enhedens udbyder for at få bekræftet HDMI-versionen og anmode om en opgradering.
- Det anbefales, at du køber et HDMI-certificeret kabel. Ellers kan skærmen være tom, eller der kan opstå en tilslutningsfejl.

Brug af et komponent- (op til 720p/1080i) eller lyd/videokabel (kun 480i) og brug af et SCART-kabel

Tilgængelige enheder: Video, dvd, blu-ray-afspiller, kabelboks, STB-satellitmodtager

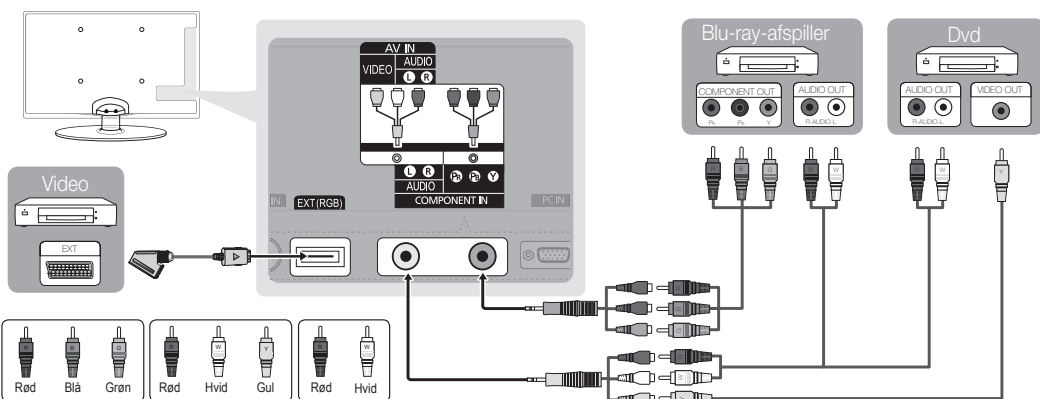

I tilstanden **Ekstern** understøtter DTV-ud kun MPEG video og lyd i standardopløsning (SD).

For at opnå den bedste billedkvalitet anbefales komponenttilslutning via A/V-forbindelsen.

Hvis størrelsen på kabelformen har en unormal facon, kan delen måske ikke sluttes korrekt til indgangsstikket.

Brug af en optisk (digital) tilslutning eller hovedtelefontilslutning

Tilgængelige enheder: digitalt lydsystem, forstærker, hjemmebiograf

DIGITAL AUDIO OUT (OPTICAL)

- Når du tilslutter et digitalt lydsystem til **DIGITAL AUDIO OUT (OPTICAL)**-stikket, skal du sænke lydstyrken på både tv'et og systemet.
- 5.1 kanals lyd er tilgængelig, når tv'et tilsluttes en ekstern enhed, som understøtter 5.1 kanaler.
- Når modtageren (forstærker eller hjemmebiografen) er aktiveret, kan du høre lyd via tv'ets optiske stik. Hvis tv'et modtager et DTV-signal, udsender tv'et 5.1 kanals lyd til forstærkeren eller dvd-hjemmebiografmodtageren. Hvis kilden er en digital komponent, som f.eks. en dvd/Blu-ray-afspiller/kabelboks/STB-satellitmodtager (set-top-boks), og er tilsluttet til tv'et via HDMI, udsendes der kun 2 kanals lyd fra forstærkeren eller dvd-hjemmebiografen. Hvis du vil høre 5.1-kanals lyd, skal du tilslutte det digitale lydudgangsstik fra din dvd/Blu-ray-afspiller/kabelboks/STB-satellitmodtager direkte til en forstærker eller hjemmebiograf.

Hovedtelefoner 🎧: Du kan tilslutte hovedtelefonerne til udgangsstikket for hovedtelefoner på fjernsynet. Mens hovedtelefonen er tilsluttet, deaktiveres lyden fra de indbyggede højttalere.

- Lydfunktionen kan være begrænset, hvis du tilslutter hovedtelefonerne til tv'et.
- Lydstyrken på hovedtelefonen og tv'et justeres separat.

Tilslutninger

TILSLUTNINGER COMMON INTERFACE-slot

Hvis du vil se betalingskanaler, skal et "CI eller CI+ CARD" være isat.

- Hvis du ikke isætter et "CI eller CI+ CARD", viser nogle kanaler meddelelsen "Forvrænget signal".
- Clearinginformationerne omfatter et telefonnummer, et "CI eller CI+ CARD", ID Host-ID og andre informationer og vises i ca. 2-3 minutter. Hvis der vises en fejlmeddelelse, skal du kontakte din serviceleverandør.
- Når konfigurationen af kanalinformationen er færdig, vises meddelelsen "Opdatering færdig", som indikerer, at kanallisten nu er opdateret.

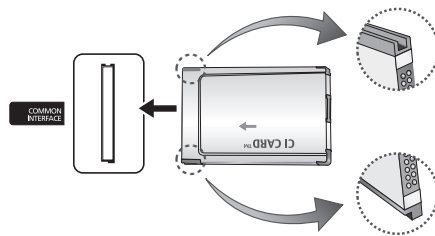

BEMÆRK

- Du skal anskaffe et "CI eller CI+ CARD" fra en lokal serviceleverandør.
- Fjern dit "CI eller CI+ CARD" forsigtigt ved at trække det ud med fingrene, for hvis du taber dit "CI eller CI+ CARD", kan det blive beskadiget.
- Indsæt dit "CI eller CI+ CARD" i den retning, der er markeret på kortet.
- Placeringen af COMMON INTERFACE-slotten kan variere afhængigt af modellen.
- "CI eller CI+ CARD" understøttes ikke i visse lande og områder. Kontakt din autoriserede forhandler.
- Hvis du oplever problemer, skal du kontakte din serviceleverandør.
- Isæt et "CI eller CI+ CARD", der understøtter de aktuelle antenneindstillinger. Skærmen forvrænges eller vises ikke.

Ændring af indgangskilde

Kildeliste

Bruges til at vælge tv eller en ekstern indgangskilde, som f.eks. en dvd / Blu-ray-afspiller / kabelboks / STB-satellitmodtager.

- **Tv / Ekstern / PC / AV / Komponent / HDMI1/DVI / HDMI2 / USB**

 Tilsluttede indgange er fremhævet på **kildelisten**.

 **Ekstern** og **PC** er altid aktiveret.

SOURCE 



Rediger navn

- **Video / Dvd / Kabel STB / Satellit STB / PVR STB / AV-modtager / Spil / Camcorder / PC / DVI PC / DVI-enheder / Tv / IPTV / Blu-ray / HD DVD / DMA:** Giv den enhed, der er tilsluttet indgangsstikkene, et navn for at gøre det lettere at vælge en indgangskilde.

 Når du tilslutter et HDMI/DVI-kabel til HDMI IN 1(DVI)-porten, skal du indstille porten til tilstanden **DVI PC** eller **DVI-enheder** under **Rediger navn**.

Grundlæggende funktioner

Sådan navigerer du i menuerne



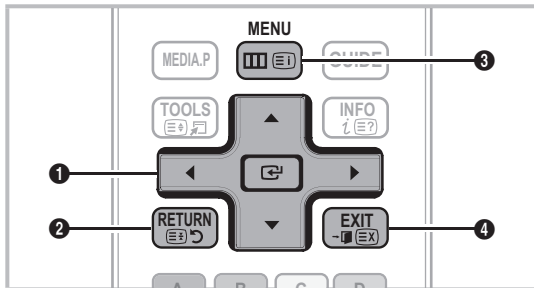



Inden du anvender tv'et, skal du følge trinnene herunder for at lære at navigere i menuen og vælge og justere forskellige funktioner.



- 1 ENTER  / Retningspil: Flytter markøren og vælger et element. Bekræfter indstillingen.
- 2 Knappen RETURN: Vender tilbage til den forrige menu.
- 3 Knappen MENU: Viser hovedskærmmenuen.
- 4 Knappen EXIT: Afslutter skærmmenuen.

Brug af skærmmenuen (OSD = On Screen Display)

Trinnene til adgang afhænger af den valgte menu.

1	MENU 	Hovedmenuens elementer vises på skærmen: Billede, Lyd, Kanal, Indstillinger, Input, Program, Support.
2	▲ / ▼	Vælg et ikon ved hjælp af knappen ▲ eller ▼.
3	ENTER 	Tryk på ENTER  for at få adgang til undermenuen.
4	▲ / ▼	Vælg den ønskede undermenu ved hjælp af knappen ▲ eller ▼.
5	◀ / ▶	Juster værdien for et element ved hjælp af knappen ◀ eller ▶. Justeringen af skærmmenuen kan afhænge af den valgte menu.
6	ENTER 	Tryk på ENTER  for at fuldføre konfigurationen.
7	EXIT 	Tryk på EXIT.

Brug af knappen INFO (Nu og næste vejledning)

Displayet viser den aktuelle kanal og statussen for visse audio/visuelle indstillinger.

Now & Next-vejledningen viser tv-programinformationer dagligt for hver kanal i henhold til udsendelsestidspunktet.

- Rul med ◀, ▶ for at få vist information om et ønsket program, mens du ser den aktuelle kanal.
- Rul med ▲, ▼ for at få vist information om andre kanaler. Hvis du vil flytte til den aktuelt valgte kanal, skal du trykke på knappen ENTER .

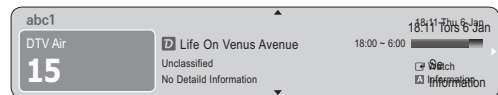

Planlægning af det, du vil se

Guide

EPG-informationerne (Elektronisk Program Guide) leveres af tv-stationerne. Ved hjælp af tv-stationernes programplanlægning kan du på forhånd angive, hvilke programmer du vil se, således at kanalen automatisk skifter til den valgte programkanal på det angivne tidspunkt. Programinformationerne kan være tomme eller ikke ajourførte, afhængigt af en kanals status.



Grundlæggende funktioner

Brug af Kanalvisning

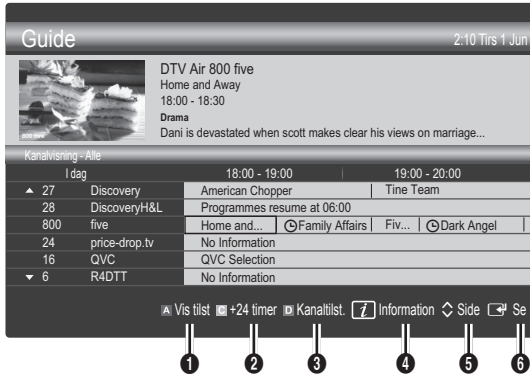

Brug af Planlagt visning

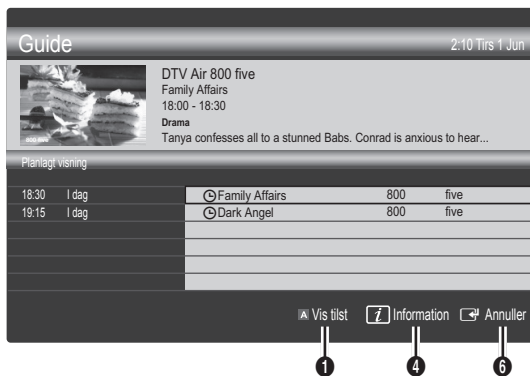

- 1 **Antenne (Vis tilst):** Viser listen over de programmer, der aktuelt spiller eller kommer snart.
- 2 **Gul (+24 timer):** Viser listen over de programmer, der skal udsendes efter 24 timer.
- 3 **Blå (Kanaltilst.):** Vælg den type kanaler, du vil have vist i vinduet **Kanalvisning**. (Alle, Tv, Radio, Data/andet, Mine kanaler 1-4)
- 4 **Information:** Viser detaljerne om det valgte program.
- 5 **(Side):** Flytter til næste eller forrige side.
- 6 **Knappen ENTER:**
 - Når du vælger det aktuelle program, kan du se det valgte program.
 - Når du vælger det fremtidige program, kan du reservere det valgte program, du vil se. For at annullere planlægningen skal du trykke på knappen **ENTER** igen og vælge **Annullere planlægning**.

Kanaladministrat.

Sletter eller indstiller favoritkanalerne og bruger programguiden til digitale udsendelser. Vælg en kanal på skærmen **Kanaler**, **Mine kanaler** eller **Planlagt**.



- 1 **Kanaler:** Viser kanallisten i henhold til kanaltype.
- 2 **Mine kanaler:** Viser kanalens gruppe.
- 3 **Planlagt:** Viser alle de programmer, der er reserveret pt.

Brug af farveknapperne med **Kanaladministrat..**

- **Rød (Antenne):** Skifter mellem **Luft** eller **Kabel**.
- **Grøn (Zoom):** Forstørrelser eller formindsker kanalnummeret.
- **Gul (Vælg):** Vælg de ønskede kanaler, og tryk på den gule knap for at indstille alle de valgte kanaler på samme tid. Symbolet ✓ vises til venstre for de valgte kanaler.
- **Blå (Sorter):** Skifter listerækkefølgen efter kanalnavn eller kanalnummer.
- **(Side):** Flytter til næste eller forrige side.
- **(Værktøjer):** Viser funktionsmenuen **Kanaladministrat..** (Funktionsmenuerne kan variere alt efter situationen).

Ikoner i kanalstatusdisplayet

Ikoner	Handlinger
	En analog kanal.
	En kanal er valgt.
	En kanal der er indstillet som en favorit.
	Et program der aktuelt udsendes.
	En låst kanal.
	Et reserveret program.

Brug af favoritkanaler

♥ Mine kanaler

(i **Kanaladministrat.**)

Viser alle favoritkanaler.

- **Rediger mine kanaler**  : Du kan indstille de valgte kanaler til den ønskede Mine kanaler-gruppe.

 Symbolet "♥" vises, og kanalen indstilles som min kanal.

1. Vælg en kanal, og tryk på knappen **TOOLS**.
2. Tilføj eller slet en kanal i mine kanalgrupper, som du vil have blandt 1, 2, 3 og 4.
 - Du kan vælge en eller flere grupper.
3. Efter at du har ændret denne indstilling, kan du få vist kanallisten for hver gruppe i **Mine kanaler**.



Kanalliste

Du kan se alle de kanaler, der er søgt efter.



Menuen Kanal

Ny indstilling af kanaler

Antenne (Luft / Kabel)

Inden dit tv kan gemme de tilgængelige kanaler, skal du angive den type signalkilde, der er sluttet til tv'et (f.eks. et luft- eller et kabelsystem).

Land

Skærbilledet til indtastning af PIN-kode vises. Indtast din fircifrede PIN-kode.

- **Digital kanal:** Skift land for digitale kanaler.
- **Analog kanal:** Skift land for analoge kanaler.

Auto-lagring

Scanner automatisk efter en kanal og lagrer den i tv'et.

 Automatisk tildelte programnumre stemmer ikke nødvendigvis overens med de faktiske eller ønskede programnumre. Hvis en kanal er låst med funktionen **Børnesikring**, vises vinduet til indtastning af PIN-koden.

- **Antennekilde (Luft / Kabel):** Vælg den antennekilde, der skal gemmes.

- **Kanalkilde (Digital og Analog / Digital / Analog):** Vælg den kanalkilde, der skal gemmes.

Ved valg af **Kabel** → **Digital og Analog** eller **Digital:** Angiv en værdi til scanning efter kabelkanaler.

Søgetilstand (Fuld / Netværk / Hurtig): Scanner efter alle kanaler med aktive tv-stationer og gemmer dem i tv'et.

 Hvis du vælger **Hurtig**, kan du indstille **Netværk**, **Netværks-ID**, **Frekvens**, **Modulation** og **Symbolfrekvens** manuelt ved at trykke på knappen på fjernbetjeningen.

Netværk (Auto / Manuel): Vælger indstillingstilstanden **Netværks-ID** mellem **Auto** eller **Manuel**.

Netværks-ID: Hvis **Netværk** er **Manuel**, kan du indstille **Netværks-ID** ved hjælp af talknapperne.

Frekvens: Viser kanalens frekvens. (varierer for hvert land)

Modulation: Viser tilgængelige modulationsværdier.

Symbolfrekvens: Viser tilgængelige symbolhastigheder.

- **Kabeltilst (Kabelnetværk / SMATV-netværk) (kun Norge):** Vælg den **Kabel**-tilstand, der skal gemmes.

 Funktionen er kun tilgængelig, når du har flere netværk.

Manuel lagring

Scanner manuelt efter en kanal og lagrer den i tv'et.

 Hvis en kanal er låst med funktionen **Børnesikring**, vises vinduet til indtastning af PIN-koden.

- **Digital kanal:** Når scanningen er færdig, opdateres kanalerne i kanallisten.

 Når der vælges **Antenne** → **Kabel:** **Kanal**, **Frekvens**, **Båndbredde**

 Når der vælges **Antenne** → **Kabel:** **Frekvens**, **Modulation**, **Symbolfrekvens**

- **Analog kanal (Program, Farvesystem, Lydsystem, Kanal, Søg):** Hvis der ingen lyd er, eller hvis lyden er unormal, skal lydstandarden vælges igen.

Grundlæggende funktioner

Kanal tilstand

- **P** (programtilstand): Når indstillingen er fuldført, bliver sendestationerne i dit område tildelt programnumre fra P0 til P99. Du kan vælge en kanal ved at indtaste programnummeret i denne tilstand.
- **C** (antennekanaltilstand) / **S** (kabelkanaltilstand): Med disse to tilstande kan du vælge en kanal ved at indtaste det tildelte nummer for hver tv-station eller kabelkanal.

Redigering af kanaler

Funktionsmenuen Kanaladministrat.

(i **Kanaladministrat.**)

1. Vælg en kanal, og tryk på knappen **TOOLS**.
 2. Rediger kanalnavnet eller -nummeret ved hjælp af menuen **Rediger kanalnavn** eller **Rediger kanalnummer**.
- **Rediger kanalnavn** (kun analoge kanaler): Tildel dit eget kanalnavn.
 - **Rediger kanalnummer** (kun digitale kanaler): Rediger nummeret ved at trykke på de ønskede talknapper.

Andre funktioner

Kanaladministrat.

Funktionsmenuen Kanaladministrat.

Indstil hver kanal ved hjælp af menupunkterne **Kanaladministrat.** (**Lås / Låse op**, **Timer Oversigt**, **Sorter**, **Vælg alle / Fravælg alle**). Emnerne i indstillingsmenuen kan variere alt efter kanalstatus.

1. Vælg en kanal, og tryk på knappen **TOOLS**.
 2. Vælg en funktion, og ændr dens indstillinger.
- **Lås / Låse op**: Lås en kanal, så kanalen ikke kan vælges og vises.

BEMÆRK

- Denne funktion er kun tilgængelig, når **Børnesikring** er indstillet til **Til**.
- Skærmbilledet til indtastning af PIN-kode vises. Indtast din firecifrede PIN-kode. Standard er "0-0-0-0". Ændr PIN-koden ved hjælp af indstillingen **Skift PIN**.

- **Timer Oversigt**: Du kan indstille en ønsket kanal, som skal vises automatisk på det ønskede tidspunkt. Indstil det aktuelle klokkeslæt, som først skal anvendes til denne funktion.

 Når du vælger en digital kanal, skal du trykke på knappen **▶** for at få vist det digitale program.

- **Sorter**: (kun analoge kanaler): Sorteringsfunktionen gør det muligt at ændre programnumrene for de lagrede kanaler. Dette kan være nødvendigt, efter at du har brugt auto-lagringsfunktionen.
- **Slet**: Du kan slette en kanal for at få vist de kanaler, du ønsker.
- **Vælg alle / Fravælg alle**: Vælg alle kanaler, eller fravælg alle de valgte kanaler i kanaladministrationen.

Overfør kanalliste

Skærmbilledet til indtastning af PIN-kode vises. Indtast din firecifrede PIN-kode. Importerer eller eksporterer kanalkortet. Du skal tilslutte en USB-lagerenhed for at anvende denne funktion.

- **Importer fra USB**: Importer kanalliste fra USB.
- **Eksporter til USB**: Eksporter kanalliste til USB. Denne funktion er tilgængelig, når USB er tilsluttet.

Rediger kanalnummer (Deaktiver / Aktiver)

(kun digitale kanaler)

Når denne funktion er aktiveret, kan du redigere kanalnumre. Men du kan ikke opdatere kanalinformationer automatisk.

Planlagt

(i **Kanaladministrat.**)

Du kan få vist, redigere eller slette en forestilling, du har reserveret.

- **Ændring af Info**: Ændr en forestilling, du har reserveret.
- **Annulere planlægning**: Annuller en forestilling, du har reserveret til visning.
- **Information**: Vis en forestilling, du har reserveret. (Du kan også ændre visningsinformationerne.)
- **Vælg alle / Fravælg alle**: Vælg eller fravælg alle reserverede programmer.

Finindstilling

(kun analoge kanaler) Hvis signalet er svagt eller forvrænget, kan du finindstille kanalen manuelt.

 Finindstillede kanaler er markeret med en stjerne "*".

 For at nulstille finindstillingen skal du vælge **Nulstil**.

Menuen Billede

Ændring af den forudindstillede billedtilstand

Tilstand

Vælg din foretrukne billedtype.

- **Dynamisk:** Eget til et lyst lokale.
- **Standard:** Eget til et normalt miljø.
- **Film:** Eget til at se film i et mørkt lokale.



Justering af billedindstillinger

Baggrundslys / Kontrast / Lysstyrke / Skarphed / Farve / Tone (G/R)

Dit tv-apparat har forskellige indstillinger til regulering af billedkvaliteten.

BEMÆRK

- I analoge **TV-, Ext.-, AV-**tilstande af PAL-systemet er funktionen **Tone (G/R)** ikke tilgængelig.
- I PC-tilstand kan du kun foretage ændringer i **Baggrundslys, Kontrast** og **Lysstyrke**.
- Indstillinger kan justeres og lagres for hver ekstern enhed, der er tilsluttet tv'et.

Økonomiske løsninger

Økoløsning

- **Energibesparelse (Fra / Lav / Medium / Høj / Sluk billede / Auto)** : Dette justerer tv'ets lysstyrke til nedsættelse af strømforbruget. Hvis du vælger **Sluk billede**, slukkes skærmen, men lyden forbliver tændt. Tryk på en vilkårlig knap med undtagelse af lydstyrkeknappen for at tænde for skærmen.
- **Intet standbysig. (Fra / 15 min / 30 min / 60 min):** For at undgå unødvendigt energiforbrug kan du indstille, hvor længe tv'et skal forblive tændt, når det ikke modtager et signal.
 -  Deaktiveres, når pc'en er i energisparetilstand.

Ændring af billedindstillingerne

Avancerede indstillinger

(tilgængelig i tilstanden **Standard / Film**)

Du kan justere de detaljerede indstillinger for din skærm, inkl. farve og kontrast.

 I PC-tilstand kan du kun foretage ændringer i **Dynamisk kontrast, Gamma** og **Hvidbalance**.

Avancerede indstillinger	
Sort tone	: Slukket ▶
Dynamisk kontrast	: Medium
Skyggedetalje	: -2
Gamma	: 0
Kun RGB-tilstand	: Slukket
Farverum	: Indbygget
Hvidbalance	▼
◀ Flyt ▶ Enter ↻ Retur	

- **Sort tone (Fra / Mørk / Mørkere / Mørkest):** Vælg det mørkeste niveau for at justere skærmdybden.
- **Dynamisk kontrast (Fra / Lav / Medium / Høj):** Justerer skærmens kontrast.
- **Skyggedetalje (-2~+2):** Øger klarheden på mørke billeder.
- **Gamma:** Justerer farveintensiteten af den primære farve.
- **Kun RGB-tilstand (Fra / Rød / Grøn / Blå):** Du kan justere **Farve** eller **Tone (G/R)** for **Rød, Grøn** eller **Blå** for billedet fra en ekstern enhed (dvd-afspiller, hjemmebiograf osv.).
- **Farverum (Auto / Indbygget):** Justerer det tilgængelige farveområde for at oprette billedet.
- **Hvidbalance:** Justerer farvetemperaturen for at få et mere naturligt billede.
 - Tilpas - rød / Tilpas - grøn / Tilpas - blå:** Justerer mørkheden af hver farve (rød, grøn, blå).
 - Tilpas + rød / Tilpas + grøn / Tilpas + blå:** Justerer lysstyrken af hver farve (rød, grøn, blå).
- **Nulstil:** Nulstiller **Hvidbalance** til standardindstillingerne.
- **Hudfarve:** Fremhæver den lyserøde farve i "hudfarven".
- **Kantforbedring (Fra / Til):** Fremhævet motivets afgrænsninger.

Grundlæggende funktioner

Billedindstillinger

I PC-tilstand kan du kun foretage ændringer i **Farvetone**, **Størrelse** og **Autobeskyttelsestid**.



■ Farvetone (Kold / Normal / Varm1 / Varm2)

Varm1 eller **Varm2** deaktiveres, når billedtilstanden er **Dynamisk**.

Indstillinger kan justeres og lagres for hver ekstern enhed, der er tilsluttet en indgang til tv'et.

■ Størrelse: Du kan måske også indstille skærmstørrelsen i din kabel/satellitboksmodtager. Men vi anbefaler kraftigt, at du bruger 16:9-formatet det meste af tiden.

Auto - Bred: Justerer automatisk billedstørrelsen til billedformatet 16:9.

16:9: Justerer billedstørrelsen til 16:9 for dvd'er eller tv-udsendelser i bredformat.

Zoom (bred): Forstørrer billedstørrelsen mere end 4:3.

Justerer positionen ved hjælp af knapperne **Position** ▲, ▼.

Zoom: Forstørrer 16:9-billeder lodret, så de passer til skærmstørrelsen.

Justerer **Position** eller **Størrelse** ved hjælp af knappen ▲, ▼.

4:3: Standardindstillingen for en film eller normal tv-udsendelse.

Du må ikke se fjernsyn i 4:3-format for længe ad gangen. Kanter, der vises til venstre, højre og på midten af skærmen kan forårsage billedindbrændning, som ikke dækkes af garantien.

Skærmtilpasning: Viser det komplette billede uden nogen afskæring, når der tilføres HDMI-signaler (720p/1080i/1080p) eller Komponentsignaler (1080i/1080p).

✎ BEMÆRK

- Afhængigt af indgangskilden kan indstillingerne for billedstørrelsen variere.
- De tilgængelige elementer afhænger af den valgte tilstand.
- I PC-tilstanden kan kun tilstandene **16:9** og **4:3** justeres.
- Indstillinger kan justeres og lagres for hver ekstern enhed, der er tilsluttet en indgang til tv'et.
- Når du har valgt **Skærmtilpasning** i tilstanden **HDMI** (1080i/1080p) eller **Komponent** (1080i/1080p): Justerer **Position** eller **Størrelse** ved hjælp af knapperne ▲, ▼, ◀, ▶.
- Hvis du bruger funktionen **Skærmtilpasning** med HDMI 720p input, afskæres én linje øverst, nederst og til højre og venstre som ved Overscan-funktionen.

■ Skærmtilstand (16:9 / Zoom (bred) / Zoom / 4:3):

Kun tilgængelig, når billedstørrelsen er indstillet til **Auto - Bred**. Du kan bestemme den ønskede billedstørrelse i henhold til 4:3 WSS (Wide Screen Service) eller som den oprindelige størrelse. Alle lande i Europa kræver forskellige billedstørrelser.

Ikke tilgængelig i tilstandene PC, Komponent eller HDMI.

■ Digitalt støjfilter (Fra / Lav / Medium / Høj / Auto / Auto visualisering):

Hvis tv-stationens signal er svagt, kan der fremkomme statisk støj og skyggeeffekter på skærmen. Vælg en af indstillingerne, indtil den bedste billedkvalitet vises.

Auto visualisering: Når du skifter mellem analoge kanaler, vises intensiteten af det aktuelle signal, og skærmens støjfilter defineres.

Kun tilgængelig for analoge kanaler.

■ MPEG-støjfilter (Fra / Lav / Medium / Høj / Auto):

Reducerer MPEG-støjen for at give en forbedret billedkvalitet.

■ HDMI, sort niveau (Normal / Lav):

Vælger sortniveauet på skærmen for at justere skærmdybden.

Kun tilgængelig i HDMI-tilstand (RGB-signaler).

■ Film (Fra / Auto1 / Auto2):

Indstiller tv'et til automatisk at detektere og behandle filmsignaler fra alle kilder og justere billedet for den allerbedste kvalitet.

Kun tilgængelig i TV, AV, COMPONENT(480i/1080i) og HDMI(480i/1080i).

■ Autobeskyttelsestid (2 timer / 4 timer / 8 timer / 10 timer / Fra):

Hvis skærmen forbliver fast med et stillbillede i en vis periode (defineret af brugeren), aktiveres pauseskærmen for at forhindre dannelse af vedvarende skygger på skærmen.

Billednulstilling (OK / Annuller)

Nulstiller den aktuelle billedtilstand til standardindstillingerne.

Opsætning af tv'et sammen med din pc

Sæt indgangskilden til PC.

Autojustering

Justerer frekvensværdier/positioner og finindstiller automatisk indstillingerne.

 Ikke tilgængelig ved tilslutning med et HDMI/DVI-kabel.

Skærm

- **Grov / Fin:** Fjerner eller reducerer billedstøj. Hvis støjen ikke går væk ved hjælp af finindstilling alene, justerer du frekvensen så godt som muligt (**Grov**) og finindstiller igen. Når støjen er reduceret, skal du justere billedet igen, så det er rettet ind på midten af skærmen.
- **Position:** Justerer pc'ens skærmposition med retningsknapperne (▲ / ▼ / ◀ / ▶).
- **Nulstil billede:** Nulstiller billedet til standardindstillingerne.

Brug af dit tv som computer/pc-skærm

Installation af pc'ens software (baseret på Windows XP)

Afhængigt af Windows-versionen og versionen af videokortet, kan de aktuelle skærbilleder på pc'en være forskellige, og i så fald vil den samme grundlæggende opsætningsinformation næsten altid gælde. (Hvis dette ikke er tilfældet, skal du kontakte din computer- eller Samsung-forhandler).

1. Klik på "Kontrolpanel" i startmenuen i Windows.
2. Klik på "Udseende og temaer" i vinduet "Kontrolpanel". Du får vist en dialogboks.
3. Klik på "Skærm". Du får vist en dialogboks.
4. Vælg fanen "Indstillinger" i denne dialogboks.
 - Den korrekte indstilling af størrelse (opløsning) - [bedste: 1360 x 768 pixels]
 - Hvis der i denne dialogboks er mulighed for indstilling af vertikal frekvens, skal den korrekte værdi være "60" eller "60 Hz". Ellers klikker du bare på "OK" og går ud af dialogboksen.

Menuen Lyd

Ændring af den forudindstillede lydtilstand

Tilstand

- **Standard:** Vælger den normale lydtilstand.
- **Musik:** Fremhæver musik i forhold til stemmer.
- **Film:** Giver den bedste lyd til film.
- **Tydelig stemme:** Fremhæver stemmer over andre lyde.
- **Forstærket:** Øger intensiteten af højfrekvens lyd, så personer, som har nedsat hørelse, bedre kan høre lyden.



Justering af lydindstillinger

Equalizer

Justerer lydtilstanden (kun standardlydtilstanden).

- **Balance V/H:** Justerer balancen mellem højre og venstre højttalere.
- **100Hz / 300Hz / 1kHz / 3kHz / 10kHz** (Båndbreddejustering): Justerer niveauet af specifikke båndbreddefrekvenser.
- **Nulstil:** Nulstiller equalizeren til standardindstillingerne.

Lydsystemer osv.

Virtual Surround (Fra / Til)

(kun standardlydtilstand)

Med denne funktion får du en ægte virtuel 5.1 kanals Surround Sound-lyd gennem et par højttalere eller et sæt hovedtelefoner ved hjælp af HRTF-teknologi (Head Related Transfer Function).

Tydelig dialog (Fra / Til)

(kun standardlydtilstand)

Med denne funktion kan du øge en stemmes intensitet hen over baggrundsmusik eller lydeffekter, så dialogen tydeligere kan høres.

Grundlæggende funktioner

Lydsprog

(kun digitale kanaler)

Skift standardværdien for lydsprog.

✎ Det tilgængelige sprog kan variere, afhængigt af udsendelsen.

Lydformat

(kun digitale kanaler)

Når lyden udsendes fra såvel hovedhøjtaleren og audioreceiveren, kan der forekomme lydekkio pga. forskelle i dekodningshastigheden i hovedhøjtaleren og audioreceiveren. I dette tilfælde skal du bruge tv-højtalerfunktionen.

✎ **Lydformat** kan variere, afhængigt af udsendelsen. 5.1 kanals Dolby digital lyd er kun tilgængelig, hvis du tilslutter til en ekstern højtaler gennem et optisk kabel.

Lydbeskrivelse

(ikke tilgængelige alle steder) (kun digitale kanaler)

Funktionen håndterer streaming af lydindholdet til AD (Lydbeskrivelse), som sendes sammen med hovedlyden fra senderen.

- **Lydbeskrivelse (Fra / Til):** Aktiverer eller deaktiverer lydbeskrivelsesfunktionen.
- **Lydstyrke:** Justerer lydstyrken for lydbeskrivelse.



Auto-lydstyrke (Fra / Normal / Nat)

For at udglatte lydstyrkeniveauet for hver kanal skal du indstille til **Normal**.

- **Nat:** Denne funktion giver en forbedret lydoplevelse sammenlignet med **Normal**-tilstand og frembringer næsten ingen støj. Dette er nyttigt om natten.

Vælg højtaler (Ekstern højtaler / Tv-højtaler)

Der kan forekomme lydekkio pga. forskelle i dekodningshastigheden i hovedhøjtaleren og audioreceiveren. I dette tilfælde skal du indstille tv'et til **Ekstern højtaler**.

✎ Når **Vælg højtaler** er indstillet på **Ekstern højtaler**, virker lydstyrken og MUTE-knapperne ikke, og lydindstillingerne er begrænset.

✎ Når **Vælg højtaler** er indstillet til **Ekstern højtaler**

- **Tv-højtaler: Fra, Ekstern højtaler: Til**

✎ Når **Vælg højtaler** er indstillet til **Tv-højtaler**

- **Tv-højtaler: Til, Ekstern højtaler: Til**

✎ Hvis der slet ikke er et videosignal, slås begge højttalere fra.

Yderligere indstilling

(kun digitale kanaler)

- **DTV-lydniveau (MPEG / HE-AAC):** Med denne funktion kan du reducere et stemmesignals ulighed (som er et af de signaler, der modtages under en digital tv-udsendelse) til det ønskede niveau.

✎ I henhold til sendesignalets type kan **MPEG/HE-AAC** justeres mellem -10 dB og 0 dB.

✎ For at øge eller sænke lydstyrken skal du justere mellem området på henholdsvis 0 og -10.

- **SPDIF-output:** SPDIF (Sony Philips Digital InterFace) anvendes til at give digital lyd og reducerer dermed interferensen til højtalerne og forskellige digitale enheden, såsom en dvd-afspiller.

Lydformat: Under modtagelsen af en digital tv-udsendelse kan du vælge det digitale outputformat (SPDIF) blandt indstillingerne **PCM** eller **Dolby Digital**.

✎ Ved at tilslutte 5.1 kanals højtalere i en Dolby Digital-opsætning maksimeres din interaktive 3D-lydoplevelse.

Lydforsinkelse: Korrigerer audio-video uoverensstemmelsen, når du ser tv eller video og lytter til digitalt output ved hjælp af en ekstern enhed, såsom en AV-modtager (0 ms ~ 250 ms).

- **Dolby Digital-komp (Line / RF):** Med denne funktion minimeres signaldispariteten mellem et Dolby Digital-signal og et stemmesignal (dvs. MPEG Audio, HE-AAC, ATV Sound).

✎ Vælg **Line** for at få en dynamisk lyd og **RF** for at nedsætte forskellen mellem høje og bløde lyde om natten.

Line: Indstiller outputniveauet for signaler, der er større eller mindre end -31 dB (reference) til enten -20 dB eller -31 dB.

RF: Indstiller outputniveauet for signaler, der er større eller mindre end -20 dB (reference) til enten -10 dB eller -20 dB.

Lydnulstilling (OK / Annuller)

Nulstiller alle lydindstillinger til fabriksstandard.

Valg af lydtilstand

Når du vælger **Dual I-II**, vises den aktuelle lydtilstand på skærmen.



	Lydtype	Dual I-II	Standard
A2 Stereo	Mono	Mono	Automatisk ændring
	Stereo	Stereo ↔ Mono	
	Dual	Dual I ↔ Dual II	Dual I
NICAM Stereo	Mono	Mono	Automatisk ændring
	Stereo	Mono ↔ Stereo	
	Dual	Mono ↔ Dual I ↙ Dual II ↘	Dual I

🔗 Hvis stereosignalet er svagt, og tv'et skifter tilstand automatisk, skal du vælge mono.

🔗 Kun aktiveret i stereolydsignal.

🔗 Kun tilgængelig, hvis **Input**-kilden er indstillet til **Tv**.

Menuen Indstillinger

Indstilling af tid

Tid

■ **Ur**: Indstilling af uret anvendes til forskellige timer-funktioner på tv'et.

🔗 Det aktuelle klokkeslæt vises, hver gang du trykker på knappen **INFO**.

🔗 Hvis du fjerner netledningen, skal du indstille uret igen.

Urtilstand Auto / Manuel

🔗 Afhængigt af tv-stationen og -signalet indstilles klokkeslættet muligvis ikke automatisk korrekt. Hvis dette forekommer, skal du indstille klokkeslættet manuelt.

🔗 Antennen skal være tilsluttet for at indstille klokkeslættet automatisk.

■ **Indstil ur**: Indstil **Dag**, **Måned**, **År**, **Time** og **Minut** manuelt.

🔗 Kun tilgængelig, hvis **Urtilstand** er indstillet til **Manuel**.

Tidszone (afhængigt af landet): Vælg din tidszone.

🔗 Når **Land** er indstillet til **Andet**, kan du anvende denne funktion.

🔗 Denne funktion er kun tilgængelig, når **Urtilstand** er indstillet til **Auto**.

Indstilling af Sleep-timeren

■ **Sleep-timer** **TOOLS** : Slukker automatisk for tv'et efter en forudindstillet tidsperiode. (30, 60, 90, 120, 150 og 180 minutter).

🔗 For at annullere funktionen **Sleep-timer** skal du vælge **Fra**.

Indstilling af tænd/sluk-timer

■ **Timer 1 / Timer 2 / Timer 3**: Der kan foretages tre forskellige Til/Fra timerindstillinger. Du skal indstille uret først.

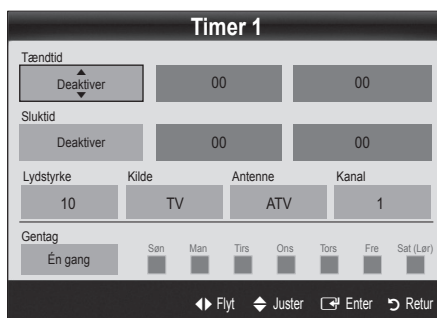

Tændtid / Sluktid: Indstil time, minut og deaktivér / aktiver. (For at aktivere timeren med den valgte indstilling skal du vælge **Aktiver**.)

Lydstyrke: Indstiller den ønskede lydstyrke.

Kilde: Vælg det **Tv**- eller **USB**-indhold, der skal afspilles, når tv'et automatisk tændes. (**USB** kan kun vælges, hvis en USB-enhed tilsluttes tv'et)

Antenne (når **Kilde** er indstillet til **Tv**): Vælg **ATV** eller **DTV**.

Kanal (når **Kilde** er indstillet til **Tv**): Vælg den ønskede kanal.

Indhold (når **Kilde** er indstillet til **USB**): Vælg en mappe på USB-enheden, som indeholder musik- eller fotofiler, der skal afspilles, når tv'et tændes automatisk.

🔗 BEMÆRK

- Hvis der slet ikke er musikfiler på USB-enheden, eller mappen, som indeholder en musikfil, ikke er valgt, virker Timer-funktionen ikke korrekt.
- Når der kun er én fotofil på din USB-enhed, afspilles diasshowet ikke.
- Hvis mappenavnet er for langt, kan mappen ikke vælges.
- Alle de USB-enheder, du anvender, har deres egen mappe. Hvis du anvender flere USB-enheder af samme type, skal du sørge for, at mapperne, der er tildelt samme USB-enhed, har forskellige navne.

Grundlæggende funktioner

Gentag: Vælg **En gang**, **Hver dag**, **Man-Fre**, **Man-Lør**, **Lør-Søn** eller **Manuel**. Hvis du vælger **Manuel**, kan du indstille den dag, hvor du ønsker at aktivere timeren.

 ✓-mærket angiver den dag, der er valgt.

 Automatisk slukning (kun tilgængelig, hvis tv'et tændes af timeren): Tv'et slukkes automatisk, hvis den ikke har været brugt i 3 timer for at forhindre, at det overopheder.

Låsning af program

Sikkerhed

 Skærmbilledet til indtastning af PIN-kode vises før indstillingsskærmen.

 Indtast din firecifrede PIN-kode. Standard er "0-0-0-0". Ændr PIN-koden ved hjælp af indstillingen **Skift PIN**.

■ **Børnesikring (Fra / Til):** Låser kanalerne i **Kanaladministrat.** for at forhindre, at uautoriserede brugere, f.eks. børn, ser uegnede programmer.

 Kun tilgængelig, hvis **Input**-kilden er indstillet til **Tv**.

■ **Børnelås** (afhængigt af landet): Forhindrer, at uautoriserede brugere, f.eks. børn, ser uegnede programmer, ved hjælp af en brugerdefineret 4-cifret PIN-kode. Hvis den valgte kanal er låst, vises symbolet "🔒".

Tillad alle: Låser op for alle tv-kanaler (understøttes ikke i Sverige).

 Du kan blokere tv-programmer ved at indstille en klassificering i **Børnelås** som **Børn**, **Ungdom** eller **Voksen** (kun Sverige).

■ **Skift PIN:** Skift dit personlige ID-nummer, som er påkrævet til indstilling af tv'et.

 Hvis du glemmer din PIN-kode, skal du trykke på fjernbetjeningens knapper i følgende rækkefølge, der nulstiller PIN-koden til "0-0-0-0": **POWER** (slukket) → **MUTE** → 8 → 2 → 4 → **POWER** (Til).

Andre funktioner

Sprog

■ **Menusprog:** Indstiller menusproget.

■ **Sprog på tekst-tv:** Indstiller et ønsket sprog for tekst-tv.

 Engelsk er standard i tilfælde, hvor det valgte sprog ikke er tilgængeligt i udsendelsen.

■ **Foretrukket (Primært lydprog / Sekundært lydprog / Primært undertekstsprog / Sekundært undertekstsprog / Primært tekst-tv-sprog / Sekundært tekst-tv-sprog):**

Vælg et sprog, som skal være standardsprog, når der vælges en kanal.

Undertekst

Brug denne menu for at indstille tilstanden **Undertekst**.

■ **Undertekst (Fra / Til):** Aktiverer eller deaktiverer undertekster.

■ **Tilstand (Normal / Hørehæmmede):** Indstiller tilstanden for undertekster.

■ **Undertekstsprog:** Indstiller undertekstsproget.

 Hvis det program, du ser, ikke understøtter funktionen **Hørehæmmede**, aktiveres **Normal** automatisk, selv om tilstanden **Hørehæmmede** er valgt.

 Engelsk er standard i tilfælde, hvor det valgte sprog ikke er tilgængeligt i udsendelsen.



Autokør datatjeneste (Fra / Til)

Indstiller om datatjenesten skal køre automatisk eller ej.

Autokør datatjeneste kører automatisk datatjenesten uden brugerindgriben.

 Hvis en anden sekundær funktion er på vej, fungerer **Autokør datatjeneste** muligvis ikke.

Generelt

■ **Spiltilstand (Fra / Til):** Ved tilslutning til en spillekonsol, som f.eks. PlayStation™ eller Xbox™, kan du få en mere realistisk spiloplevelse ved at vælge spiltilstanden.

BEMÆRK

- Forholdsregler og begrænsninger for spiltilstand.
 - For at frakoble spillekonsollen og tilslutte en anden ekstern enhed skal du indstille **Spiltilstand** til **Fra** i indstillingsmenuen.
 - Hvis du viser menuen TV i **Spiltilstand**, ryster skærmen en anelse.
- **Spiltilstand** er tilgængelig, når indgangskilden er indstillet til TV eller PC.
- Når du har tilsluttet spillekonsollen, skal du indstille **Spiltilstand** til **Til**, for at forhindre en dårlig billedkvalitet.
- Hvis **Spiltilstand** er indstillet til **Til**:
 - **Tilstanden Billede** er indstillet til **Standard**, og tilstanden **Lyd** er indstillet til **Film**.
 - **Equalizer** er ikke tilgængelig.
- **Menugennemsigtig. (Lys / Mørk)**: Indstiller menugennemsigtheden.
- **Melodi (Fra / Lav / Medium / Høj)**: Denne indstilling vælges, således at en melodi afspilles, når tv'et tændes eller slukkes.

Fælles interface

- **CI-menu**: Med denne kan brugeren vælge fra den menu, CAM'et leverer. Vælg CI-menuen baseret på menuen PC Card (Pc-kort).
 - **Programinfo**: Viser oplysninger om det CAM, der er indsat i CI-slotten og på et "CI eller CI+ CARD", som er indsat i CAM'et. Du kan installere CAM'et når som helst, uanset om tv'et er tændt eller slukket.
1. Køb CI CAM-modulet hos din nærmeste forhandler eller pr. telefon.
 2. Sæt et "CI eller CI+ CARD" i CAM'et i pilens retning.
 3. Indsæt CAM'et sammen med "CI eller CI+ CARD" i CI-slotten i pilens retning, så det justeres parallelt med slotten.
 4. Kontroller, om du kan se et billede på en kodet kanal.







Billede i billede (PIP)**PIP** 

Du kan se tv-tuneren og en ekstern videokilde samtidigt. **PIP** (Picture-in-Picture) virker ikke i samme tilstand.





BEMÆRK

- For PIP-lyd skal du se instruktionerne for **Lydvalg**.
- Hvis du slukker tv'et, mens du ser tv i **PIP**-tilstand, forsvinder PIP-vinduet.
- Du bemærker muligvis, at billedet i PIP-vinduet bliver en anelse unaturligt, når du bruger hovedvinduet til spil eller karaoke.
- PIP-indstillinger

Hovedbillede	Underbillede
Komponent, HDMI1/DVI, HDMI2, PC	Tv

- **PIP (Fra / Til)**: Aktiverer eller deaktiverer PIP-funktionen.
- **Kanal**: Vælger kanalen til underskærmen.
- **Størrelse** ( / ): Vælger en størrelse til underbilledet.
- **Position** ( /  /  / ): Vælger en position til underbilledet.
- **Lydvalg (Hovedskærm / Under)**: Du kan vælge den ønskede lyd (**Hovedskærm / Under**) i **PIP**-tilstand.

Menuen Support**Selvdiagnose**

-  Selvdiagnose kan tage nogle få sekunder. Dette er en del af tv'ets normale funktion.
- **Billedtest (Ja / Nej)**: Bruges til at undersøge billedproblemer.
- **Lydtest (Ja / Nej)**: Brug den indbyggede melodi for at kontrollere lydproblemer.
 -  Hvis du ikke hører lyd fra tv'ets højttalere, skal du, inden du udfører lydtesten, kontrollere, at **Vælg højttaler** er indstillet til **Tv-højttaler** i menuen **Lyd**.
 -  Melodien høres under testen, også selvom **Vælg højttaler** er indstillet til **Ekstern højttaler**, eller lyden dæmpes ved et tryk på knappen **MUTE**.
- **Signalinformation** (kun digitale kanaler): HDTV-kanalens modtagekvalitet er enten perfekt, eller kanalerne er ikke tilgængelige. Juster din antenne for at øge signalstyrken.
- **Problemløsning**: Se denne beskrivelse, hvis der synes at være et problem med dit tv.
 -  Hvis ingen af fejlfindingstippene gælder for dit tv, skal du kontakte Samsungs kundeservicecenter.

Grundlæggende funktioner

Softwareopgradering



Softwareopgradering kan udføres ved hjælp af et sendesignal eller ved at downloade den seneste firmware fra samsung.com til en USB-hukommelsesenhed.

Aktuel version er den software, der allerede findes i tv'et.

 Software repræsenteres som "År/måned/dag_version".



Installation af den seneste version

- **Via USB:** Indsæt et USB-drev, der indeholder firmwareopgraderingen fra "www.samsung.com" i tv'et. Pas på ikke at afbryde for strømmen eller fjerne USB-drevet, mens opgraderinger fuldføres. Tv'et slukkes og tændes automatisk efter afslutning af firmwareopgraderingen. Når softwaren er opgraderet, vender de video- og lydindstillinger, du har foretaget, tilbage til deres standardindstillinger. Vi anbefaler, at du noterer dine indstillinger, så du nemt kan gendanne dem efter opgraderingen.
- **Via kanal:** Opgrader softwaren vha. sendesignalet.
 -  Hvis denne funktion vælges i perioden for softwareoverførsel, søger funktionen efter tilgængelig software og downloader softwaren.
 -  Den tid, der tager at downloade softwaren, bestemmes af signalstatussen.

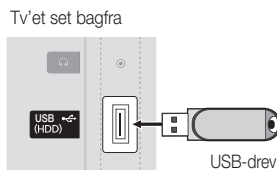

- **Ventetilstand Opgradering:** En manuel opgradering udføres automatisk på det valgte tidspunkt. Da strømmen til enheden er tændt internt, tændes LED-skærmen muligvis en anelse. Dette fænomen kan fortsætte i mere end en time, indtil softwareopgraderingen er udført.
- **Alternativt software (backup):** Hvis der er et problem med den nye firmware, og det påvirker funktionen, kan du ændre softwaren til den forrige version.
 -  Hvis softwaren er blevet ændret, vises den eksisterende version.

HD-tilslutningsvejledning

Se disse informationer ved tilslutning af eksterne enheder til tv'et.

Kontakt Samsung

Se disse informationer, når dit tv ikke fungerer korrekt, eller hvis du vil opgradere softwaren. Du kan finde information vedrørende vores callcentre, og hvordan du downloader produkter og software.

Tilslutning til en pc

Brug af et HDMI/DVI-kabel eller D-sub-kabel

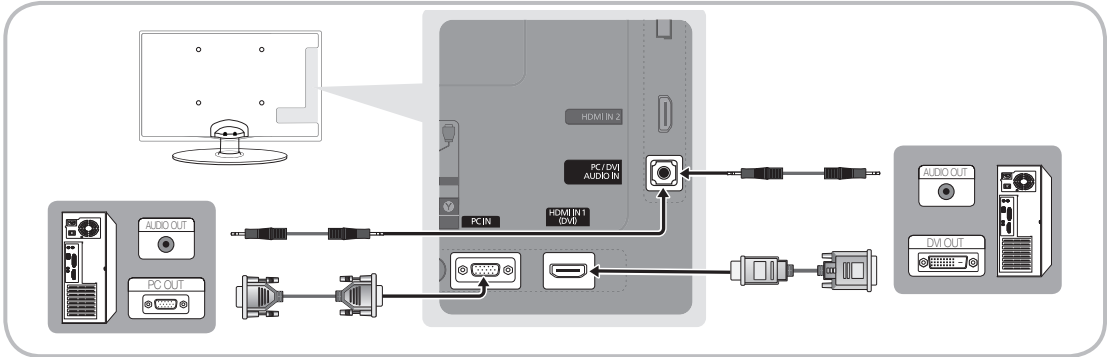

Visningstilstande (D-Sub- og HDMI/DVI-input)

Den optimale opløsning er 1360 x 768 @ 60 Hz,

Tilstand	Opløsning	Horisontal frekvens (kHz)	Vertikal frekvens (Hz)	Pixel clockfrekvens (MHz)	Synkroniseringspolaritet (H / V)
IBM	640 x 350	31,469	70,086	25,175	+/-
	720 x 400	31,469	70,087	28,322	-/+
MAC	640 x 480	35,000	66,667	30,240	-/-
	832 x 624	49,726	74,551	57,284	-/-
VESA CVT	720 x 576	35,910	59,950	32,750	-/+
	1280 x 720	56,456	74,777	95,750	-/+
VESA DMT	640 x 480	31,469	59,940	25,175	-/-
	640 x 480	37,500	75,000	31,500	-/-
	640 x 480	37,861	72,809	31,500	-/-
	800 x 600	37,879	60,317	40,000	+/+
	800 x 600	46,875	75,000	49,500	+/+
	800 x 600	48,077	72,188	50,000	+/+
	1024 x 768	48,363	60,004	65,000	-/-
	1024 x 768	56,476	70,069	75,000	-/-
	1024 x 768	60,023	75,029	78,750	+/+
	1280 x 720	45,000	60,000	74,250	+/+
1360 x 768	47,712	60,015	85,500	+/+	
VESA GTF	1280 x 720	52,500	70,000	89,040	-/+

BEMÆRK

- For en HDMI/DVI-kabelforbindelse skal du bruge **HDMI IN 1(DVI)**-stikket,
- Tilstanden Interlace understøttes ikke,
- Apparatet kan vise et unormalt billede, hvis der vælges andet end et standardvideoformat,
- Tilstandene Separate og Composite understøttes ikke, SOG (Sync On Green) understøttes ikke,

Avancerede funktioner

Media Play

MEDIA.P



Få glæde af fotos, musik- og/eller filfiler på en USB Mass Storage Class-enhed (MSC).

MediaPlay

Videoer



SUM A Skift enhed

D Vis enheder Enter Retur

Tilslutning til en USB-enhed

1. Tænd for tv'et.
2. Indsæt en USB-enhed, der indeholder foto-, musik- og/eller filfiler i **USB (HDD)**-stikket på tv'ets side.
3. Når USB-enheden er blevet tilsluttet tv'et, vises et pop-up-vindue. Så kan du vælge **Media Play**.

Fungerer muligvis ikke korrekt med multimediefiler uden licens.

Liste med ting, du skal vide, før du bruger **Media Play (USB)**

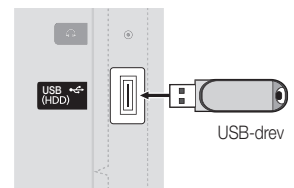

- MTP (Media Transfer Protocol) er ikke understøttet.
- Filsystemet understøtter FAT16, FAT32 og NTFS.
- Visse typer af USB-enheder (digitale kameraer og lydenheder) er muligvis ikke kompatible med dette tv.
- Media Play understøtter kun USB Mass Storage Class-enheder (MSC). MSC er en Mass Storage Class Bulk-Only Transport-enhed. Eksempler på MSC er Thumb-drev og flash-kortlæsere og USB-harddiske (USB-HUB'er understøttes ikke). Enheder må kun tilsluttes direkte til tv'ets USB-port.
- Inden du tilslutter din enhed til tv'et, bør du sikkerhedskopiere dine filer for at forhindre beskadigelse eller datatab. SAMSUNG er ikke ansvarlig for datafiler, der beskadiges eller mistes.
- Tilslut en USB-harddisk til den dedikerede port, porten **USB (HDD)**.
- Afbryd ikke USB-enheden, mens den indlæser.
- Jo højere billedopløsning, jo længere tid tager det at vise det på skærmen.
- Der maksimale understøttede JPEG-opløsning er 15.360 X 8.640 pixels.
- Ved ikke-understøttede eller ødelagte filer vises meddelelsen "Ikke understøttet filformat".
- Hvis filerne sorteres efter Basis visning, kan der vises op til 1.000 filer i hver mappe.
- MP3-filer med DRM, der er blevet downloadet fra et ikke-gratis sted, kan ikke afspilles. Digital Rights Management (DRM) er en teknologi, der understøtter oprettelse af indhold, distribution og administration af indholdet på en integreret og omfattende måde, herunder med beskyttelse af indholdsleverandørens rettigheder og interesser, forhindring af ulovlig kopiering af indhold, samt administration af fakturering og afregning.
- Hvis der er tilsluttet mere end 2 PTP-enheder, kan du kun anvende én ad gangen.
- Hvis der er tilsluttet mere end to MSC-enheder, vil nogle af dem muligvis ikke blive genkendt. Hvis en USB-enhed kræver megen strøm (mere end 500 mA eller 5 V), understøttes den muligvis ikke.
- Hvis der vises en advarselsmeddelelse om for stort strømforbrug, når du tilslutter eller bruger en USB-enhed, genkendes enheden muligvis ikke, eller den fungerer ikke korrekt.
- Hvis tv'et ikke har haft noget input i den tid, der er indstillet i **Autobeskyttelsestid**, kører pauseskærmen.
- Den strømbesparende funktion i visse eksterne harddiske bliver muligvis automatisk deaktiveret ved tilslutning til et tv.
- Hvis der anvendes et USB-forlænger-kabel, genkendes USB-enheden muligvis ikke, eller filerne på enheden kan ikke læses.
- Hvis en USB-enhed sluttet til tv'et ikke genkendes, hvis listen med filer på enheden er ødelagt, eller en fil på listen ikke kan afspilles, skal du slutte USB-enheden til pc'en, formatere enheden og kontrollere tilslutningen.
- Hvis en fil slettet fra pc'en stadig findes, mens Media Play kører, skal du anvende pc'ens funktion til tømning af papirkurven til at slette filen permanent.

Tv'et set bagfra



USB-drev

Skærmvisning

Flyt til den ønskede fil ved hjælp af op-/ned-/højre-/venstreknep, og tryk derefter på knappen ENTER  eller . Filen afspilles.

 Understøtter **Vis enheder** og **Hjem** på hjemmesiden **Media Play**.



Information:
Du kan kontrollere det valgte filnavn og antallet af filer og sider.

Sorteringslisteområde: Viser sorteringsstandarden.

 Sorteringsstandarden varierer afhængigt af indholdet.

Fillisteområde:
Du kan bekræfte de filer og grupper, der skal sorteres efter hver kategori.











Betjening af knapper

-  **Rød (Skift enhed):** Vælger en tilsluttet enhed.
-  **Grøn (Foretrukket):** Indstiller filpræference. (understøttes ikke i basis visning)
-  **Gul (Vælg):** Vælger flere filer fra fillisten. Valgte filer er markeret med et symbol.
-  **Blå (Sorter):** Vælger sorteringslisten.
-  **Værktøjer:** Viser indstillingsmenuen.

 Med knapperne  (REW) eller  (FF) kan fillisten flytte til næste eller forrige side.

Videoer

Afspilning af video

1. Tryk på knappen  eller  for at vælge **Videoer**, og tryk derefter på knappen ENTER  i menuen **Media Play**.
2. Tryk på knappen /// for at vælge den ønskede fil på fillisten
3. Tryk på knappen ENTER  eller  (Afspil).
 - Den valgte fil vises øverst sammen med afspilningstiden.
 - Hvis videotidsinformationerne ikke kendes, vises spilletiden og statuslinjen ikke.
 - Under afspilning af videoen kan du søge med knapperne  og .

 I denne tilstand kan du glæde dig over filmklip, der findes i et spil, men du kan ikke spille selve spillet.

- Understøttede undertekstformater

Navn	Filtype	Format
MPEG-4 tidsbaseret tekst	.txt	XML
SAMI	.smi	HTML
SubRip	.srt	strengbaseret
SubViewer	.sub	strengbaseret
Micro DVD	.sub eller .txt	strengbaseret



Avancerede funktioner

- Understøttede videoformater

Filtype	Container	Video-codec	Opløsning	Billedhastighed (bill./sek.)	Bithastighed (Mbps)	Lyd-codec
*.avi *.mkv	AVI MKV	Divx 3.11 / 4.x / 5.1 / 6.0	1920x1080	6 ~ 30	8	MP3 / AC3 / LPCM / ADPCM / DTS Core
		XviD	1920x1080	6 ~ 30	8	
		H.264 BP / MP / HP	1920x1080	6 ~ 30	25	
		MPEG4 SP / ASP	1920x1080	6 ~ 30	8	
*.asf	ASF	Divx 3.11 / 4.x / 5.1 / 6.0	1920x1080	6 ~ 30	8	MP3 / AC3 / LPCM / ADPCM / WMA
		XviD	1920x1080	6 ~ 30	8	
		H.264 BP / MP / HP	1920x1080	6 ~ 30	25	
		MPEG4 SP / ASP	1920x1080	6 ~ 30	8	
*.wmv	ASF	Window Media Video v9	1920x1080	6 ~ 30	25	WMA
*.mp4	MP4	H.264 BP / MP / HP	1920x1080	6 ~ 30	25	MP3 / ADPCM / AAC
		MPEG4 SP / ASP	1920x1080	6 ~ 30	8	
		XVID	1920x1080	6 ~ 30	8	
*.3gp	3GPP	H.264 BP / MP / HP	1920x1080	6 ~ 30	25	ADPCM / AAC / HE-AAC
		MPEG4 SP / ASP	1920x1080	6 ~ 30	8	
*.vro *.vob	VRO VOB	MPEG1	1920x1080	24 / 25 / 30	30	AC3 / MPEG / LPCM
		MPEG2	1920x1080	24 / 25 / 30	30	
*.mpg *.mpeg	PS	MPEG1	1920x1080	24 / 25 / 30	30	AC3 / MPEG / LPCM / AAC
		MPEG2	1920x1080	24 / 25 / 30	30	
		H.264	1920x1080	6 ~ 30	25	
*.ts *.tp *.trp	TS	MPEG2	1920x1080	24 / 25 / 30	30	AC3 / AAC / MP3 / DD+ / HE-AAC
		H.264	1920x1080	6 ~ 30	25	
		VC1	1920x1080	6 ~ 30	25	

Andre begrænsninger

BEMÆRK

- Hvis der er problemer med indholdet i en codec, understøttes codec'en ikke.
- Hvis informationer om en container er forkert, og der er fejl i filen, kan containeren ikke afspille filen korrekt.
- Lyd eller video fungerer måske ikke, hvis indholdet har en standardbithastighed/billedhastighed over de kompatible billeder/sek., der er nævnt i tabellen herover.
- Hvis der er fejl i indekstabelen, understøttes funktionen Søgning (Spring) ikke.

Videodekoder	Lyddekoder
<ul style="list-style-type: none"> • Understøtter op til H.264, Level 4.1 • H.264 FMO / ASO / RS, VC1 SP / MP / AP L4 og AVCHD understøttes ikke. • GMC understøttes ikke. • H.263 understøttes ikke. 	<ul style="list-style-type: none"> • Understøtter op til WMA 7, 8, 9, STD • WMA 9 PRO understøtter multikanals lyd med undtagelse af 2 kanals lyd eller tabsfri lyd. • WMA samplingshastighed på 22.050 Hz mono understøttes ikke.

Kontinuerlig afspilning af filmfil (Genoptag afspilning)

Hvis du afslutter videoafspilningsfunktionen, kan du senere afspille fra det sted, hvor den blev stoppet.

1. Vælg den ønskede filmfil, der skal afspilles kontinuerligt, ved at trykke på knappen ◀ eller ▶ i fillisteområdet.
2. Tryk på knappen ▶ (Afspil) / ENTER ↵.
3. Vælg **Afs kont** (Genoptag afspilning) ved at trykke på den blå knap. Filmen starter det sted, hvor den blev stoppet.
 - 📎 Den blå knap er tilgængelig, når afspilningen genoptages.
 - 📎 Hvis funktionen **Hjælp til vedr. filmafsp.** er indstillet til **Til** i menuen **Indstill.**, vises en pop-up-meddelelse, når du genoptager afspilningen af en filmfil.

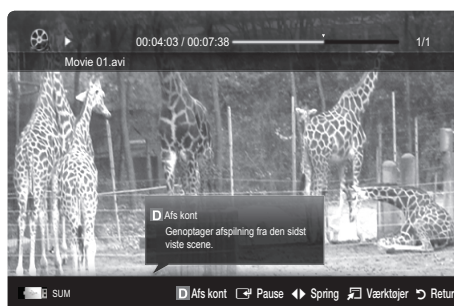

Musik

Afspilning af musik

1. Tryk på knappen ◀ eller ▶ for at vælge **Musik**, og tryk derefter på knappen ENTER ↵ i menuen **Media Play**.
 2. Tryk på knappen ◀/▶/▲/▼ for at vælge den ønskede fil på fillisten.
 3. Tryk på knappen ENTER ↵ eller ▶ (Afspil).
 - Under afspilning af musik kan du søge med knapperne ◀ og ▶.
 - Knapperne ◀◀ (REW) og ▶▶ (FF) fungerer ikke under afspilning.
- 📎 Viser kun filer med filtypenavnet MP3 og PCM. Filer med andre filtypenavne vises ikke, heller ikke selvom de er gemt på den samme USB-enhed.
- 📎 Hvis lyden er mærkelig under afspilningen af MP3-filer, skal du justere **Equalizer** i menuen **Lyd**. (En overmoduleret MP3-fil kan være skyld i lydproblemet).

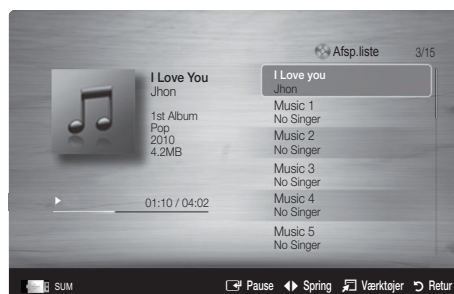

Billeder

Visning af et foto (eller diasshow)

1. Tryk på knappen ◀ eller ▶ for at vælge **Billeder**, og tryk derefter på knappen ENTER ↵ i menuen **Media Play**.
 2. Tryk på knappen ◀/▶/▲/▼ for at vælge den ønskede fil på fillisten.
 3. Tryk på knappen ENTER ↵ eller ▶ (Afspil).
 - Når en fotoliste vises, kan du trykke på knappen ▶ (Afspil) / ENTER ↵ på fjernbetjeningen for at starte diasshowet.
 - Alle filer i fillisteområdet bliver vist i diasshowet.
 - Under diasshowet vises filer i rækkefølge fra den fil, der aktuelt vises.
- 📎 Musikfiler kan afspilles automatisk under diasshowet, hvis **Baggrundsmusik** er indstillet til **Til**.
- 📎 **BGM-tilstand** kan ikke ændres, før BGM er færdig med indlæsning.



Avancerede funktioner

Afspilning af flere filer

Afspilning af de valgte video/musik/fotofiler

1. Tryk på den gule knap på fillisten for at vælge den ønskede fil.
2. Gentag ovenstående handling for at vælge flere filer.

BEMÆRK

- Symbolet ✓ vises til venstre for de valgte filer.
 - Tryk på den gule knap igen for at annullere et valg.
 - For at fravælge alle filer skal du trykke på knappen **TOOLS** og vælge **Fravælg alle**.
3. Tryk på knappen **TOOLS**, og vælg **Afspil valgt indhold**.













Afspilning af video/musik/fotofilgruppen

1. Mens en filliste vises, kan du flytte en hvilken som helst fil til den ønskede gruppe.
2. Tryk på knappen **TOOLS**, og vælg **Afspil aktuelle gruppe**.

Ekstra Media Play-funktion

Sortering af fillisten

Tryk på den blå knap på fillisten for at sortere filerne.

Kategori	Handlinger	Videor	Musik	Billeder
 Basis visning	Viser hele mappen. Du kan vise fotoet ved at vælge mappen.	▼	▼	▼
 Titel	Sorterer og viser fillitterne i symbol/nummer/alfabetisk/særlig rækkefølge.	▼	▼	▼
 Foretrukket	Sorterer og viser filen efter præference. Du kan ændre filpræferencen i fillisteområdet ved hjælp af den grønne knap.	▼	▼	▼
 Seneste dato	Sorterer og viser filer efter den seneste dato.	▼		▼
 Tidligste dato	Sorterer og viser filer efter den tidligste dato.	▼		▼
 Kunstner	Sorterer musikfiler efter kunstner i alfabetisk rækkefølge.		▼	
 Album	Sorterer musikfiler efter album i alfabetisk rækkefølge.		▼	
 Genre	Sorterer musikken efter genre.		▼	
 Stil	Sorterer musikken efter stilen. Du kan ændre informationerne om musikstilen.		▼	
 Månedlig	Sorterer og viser fotos efter måned. Sorterer kun efter måned (fra januar til december) uafhængigt af årstal.			▼

Indstillingsmenu til afspilning af videoer/musik/fotos

Tryk på knappen TOOLS under afspilning af en fil.

Kategori	Handlinger	Videoer	Musik	Billeder
Titel	Du kan flytte den anden fil med det samme.	▼		
Gentag-tilstand	Du kan afspille film- og musikfiler igen og igen.	▼	▼	
Billedstørrelse	Du kan justere billedstørrelsen efter ønske.	▼		
Billedindstilling	Du kan justere billedindstillingen (s. 15, 16, 17).	▼		▼
Lydindstilling	Du kan justere lydindstillingen (s. 17, 18, 19).	▼	▼	▼
Undertekstindstilling	Du kan afspille videoen med undertekster. Denne funktion fungerer kun, hvis underteksterne har samme filnavn som videofilen.	▼		
Stop slideshow / Start diasshow	Du kan starte eller stoppe et diasshow.			▼
Diasshowhastighed	Du kan vælge diasshowhastigheden under diasshowet.			▼
Baggrundsmusik	Du kan indstille og vælge baggrundsmusik, når du ser et diasshow.			▼
Zoom	Du kan zoome billeder ind i tilstanden fuld skærm.			▼
Roter	Du kan rotere billeder i tilstanden fuld skærm.			▼
Information	Du kan få vist detaljerede informationer om den fil, der afspilles.	▼	▼	▼

Indstill.

Brug af menuen Indstill.

- **Hjælp til vedr. filmafsp. (Genoptag afspilning) (Til / Fra):** Vælges for at vises hjælp-pop-up-meddelelsen til vedvarende filmafspilning.
- **Få DivX® VOD-registreringskoden:** Viser den registreringskode, der er godkendt til tv'et. Hvis du besøger DivX-websitet og registrerer registreringskoden med en personlig konto, kan du downloade VOD-registreringsfilen. Hvis du afspiller VOD-registreringen med Media Play, udføres registreringen.
 For flere informationer om DivX® VOD kan du besøge "www.DivX.com".
- **Få DivX® VOD-deaktiveringskoden:** Når DivX® VOD ikke er registreret, vises registreringsdeaktiveringskoden. Hvis du udfører denne funktion, når DivX® VOD er registreret, deaktiveres den aktuelle DivX® VOD-registrering.
- **Information:** Vælges for at få vist information om den tilsluttede enhed.

Avancerede funktioner

Anynet+

Hvad er Anynet+?

Anynet+ er en funktion, hvormed du kan styre alle tilsluttede Samsung-enheder, der understøtter Anynet+, med fjernbetjeningen til dit Samsung tv. Anynet+ systemet kan kun anvendes med Samsung-enheder, der er udstyret med Anynet+ funktionen. For at se om din Samsung-enhed har denne funktion skal du kontrollere, om der findes et Anynet+ logo på den.

Tilslutning til en hjemmebiograf

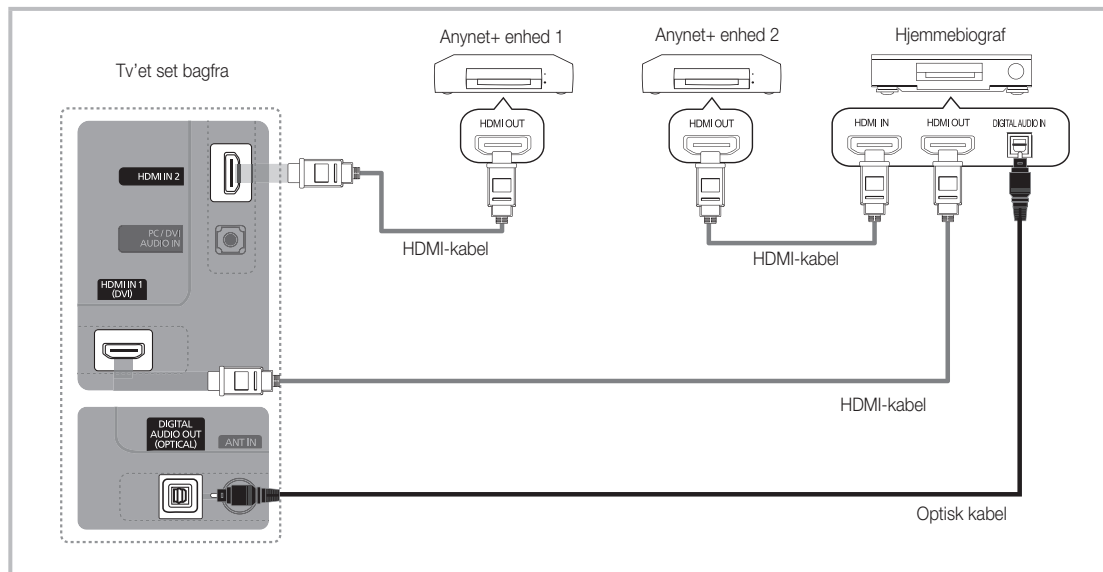

1. Forbind stikket **HDMI IN (1(DVI) eller 2)** på tv'et og **HDMI OUT**-stikket på den tilhørende Anynet+ enhed ved hjælp af et HDMI-kabel.
2. Slut **HDMI IN**-stikket på hjemmebiografen til **HDMI OUT**-stikket på den tilhørende Anynet+ enhed ved hjælp af et HDMI-kabel.

BEMÆRK

- Forbind det optiske kabel med **DIGITAL AUDIO OUT (OPTICAL)**-stikket på dit tv og Digital Audio Input-stikket på hjemmebiografen.
- Med tilslutningen herover udsender det optiske stik kun 2 kanals lyd. Du hører kun lyd fra hjemmebiografens forreste venstre og højre højtaler samt subwooferen. Hvis du vil høre 5.1-kanals lyd, skal du tilslutte **DIGITAL AUDIO OUT (OPTICAL)**-stikket på dvd-afspilleren/satellitboksen (f.eks. Anynet+ enhed 1 eller 2) direkte til en forstærker eller hjemmebiograf, og ikke til tv'et.
- Tilslut kun én hjemmebiograf.
- Du kan tilslutte en Anynet+ enhed med HDMI-kablet. Visse HDMI-kabler understøtter muligvis ikke Anynet+ funktioner.
- Anynet+ fungerer, når AV-enheden, der understøtter Anynet+, er i standby eller er tændt.
- Anynet+ understøtter op til 12 enheder. Bemærk, at du kan tilslutte op til tre enheder af den samme type.

Menuen Anynet+

Menuen Anynet+ ændres, afhængigt af typen og statussen på de Anynet+ enheder, der er sluttet til tv'et.

Menuen Anynet+	Beskrivelse
Se tv	Ændrer tilstanden Anynet+ til tv-udsendelsestilstand.
Enhedsliste	Viser Anynet+ enhedslisten.
(enhedsnavn) MENU	Viser den tilsluttede enheds menu. Eksempel: Hvis der er tilsluttet en dvd-optager, vises dvd-optagerens diskmenu.
(enhedsnavn) INFO	Viser den tilsluttede enheds afspilningsmenu. Eksempel: Hvis der er tilsluttet en dvd-optager, vises dvd-optagerens afspilningsmenu.
Optager: (*optager)	Starter med det samme optagelse med optageren. (Dette er kun tilgængeligt for enheder, der understøtter optagefunktionen.)
Stop optagelse: (*optager)	Stopper optagelse.
Modtager	Lyden udsendes gennem modtageren.

Hvis der er tilsluttet mere end én optageenhed, vises de som (*optager), og hvis der kun er tilsluttet én optageenhed, vises den som (*enhedsnavn).

Indstilling af Anynet+

Indstillinger

Anynet+ (HDMI-CEC) (Fra / Til): For at bruge Anynet+ funktionen skal **Anynet+ (HDMI-CEC)** være indstillet til **Til**.



 Når funktionen **Anynet+ (HDMI-CEC)** er deaktiveret, er alle Anynet+ relaterede muligheder deaktiveret.

Automatisk slukning (Nej / Ja): Indstilling af en Anynet+ enhed, så den slukker automatisk, når der er slukkes for tv'et.

 Den aktive kilde på tv'et skal være indstillet til TV for at anvende Anynet+ funktionen.

 Selvom en ekstern enhed stadig optager, kan den slukkes.

Skift mellem Anynet+ enheder

- Anynet+ enheder, der er sluttet til tv'et, vises.
 -  Hvis du ikke kan finde den ønskede enhed, skal du trykke på den røde knap for at opdatere listen.
- Vælg en enhed, og tryk på knappen ENTER . Du kan skifte til den valgte enhed.
 -  Kun hvis du indstiller **Anynet+ (HDMI-CEC)** til **Til** i menuen **Program**, vises menuen **Enhedsliste**.
 - Skift mellem den valgte enhed kan tage op til to minutter. Du kan ikke annullere skift-handlingen.
 - Hvis du har valgt en ekstern indgangstilstand ved at trykke på knappen **SOURCE**, kan du ikke bruge funktionen Anynet+. Sørg for at skifte til en Anynet+ enhed ved hjælp af **Enhedsliste**.

Avancerede funktioner

Optager

Du kan optage en tv-udsendelse med en Samsung-optager.

1. Vælg **Optager**.

 Når der er mere end to optageenheder

- Hvis der er tilsluttet flere enheder, vises optageenhederne. Vælg en optageenhed på **Enhedsliste**.

 Hvis optageenheden ikke vises, skal du vælge **Enhedsliste** og trykke på den røde knap for at søge efter enheder.

2. Tryk på knappen EXIT for at afslutte.

 Du kan optage kildestrømme ved at vælge **Optager**: (enhedsnavn).

 Hvis du trykker du på knappen (REC), optages det, du ser. Hvis du ser video fra en anden enhed, optages videoen fra denne enhed.

 Inden optagelse skal du kontrollere, om antennestikket er sluttet korrekt til optageenheden. For at tilslutte en antenne korrekt til en optageenhed skal du se i optageenhedens brugervejledning.

Aflytning via en modtager

Du kan høre lyden via en modtager (dvs. hjemmebiografen) i stedet for **Tv-højtaler**.

1. Vælg **Modtager**, og indstil til **Til**.

2. Tryk på knappen EXIT for at afslutte.

 Hvis din modtager kun understøtter lyd, vises den måske ikke i enhedslisten.



 Modtageren fungerer, når du korrekt har tilsluttet stikket Optical IN på modtageren til stikket **DIGITAL AUDIO OUT (OPTICAL)** på tv'et.

 Når modtageren (dvs. hjemmebiografen) er indstillet til Til, kan du høre lyd via tv'ets optiske stik. Når tv'et viser et DTV-signal (luft), udsender tv'et 5.1 kanals lyd til modtageren. Når kilden er en digital komponent, som f.eks. en dvd, og er sluttet til tv'et via HDMI, udsendes der kun 2 kanals lyd fra modtageren.

 **BEMÆRK**

- Du kan kun styre Anynet+ enheder ved hjælp af tv'ets fjernbetjening og ikke på knapperne på tv'et.
- Tv-fjernbetjeningen fungerer muligvis ikke under visse omstændigheder. Er det tilfældet, skal du vælge Anynet+ enheden igen.
- Anynet+ funktionerne fungerer muligvis ikke med andre producenters produkter.

Fejlfinding af Anynet+







Problem	Mulig løsning
Anynet+ fungerer ikke.	<ul style="list-style-type: none"> • Kontroller, om enheden er en Anynet+ enhed. Anynet+ systemet understøtter kun Anynet+ enheder. • Tilslut kun én modtager (hjemmebiograf). • Kontroller, om Anynet+ enhedens netledning er tilsluttet korrekt. • Kontrollér Anynet+ enhedens video/lyd/HDMI-kabeltilslutninger. • Kontroller, om Anynet+ (HDMI-CEC) er indstillet til Til i indstillingsmenuen Anynet+. • Kontroller, om tv-fjernbetjeningen er i tilstanden TV. • Kontroller, om det er Anynet+ uden fjernbetjening. • Anynet+ virker ikke i visse situationer. (Søgning efter kanaler, betjening af Media Play (USB) eller Plug & Play (første opsætning) osv.) • Når du tilslutter eller fjerner HDMI-kablet, skal du huske at søge efter enheder igen eller slukke og tænde for tv'et igen. • Kontroller, om funktionen Anynet+ på Anynet+ enheden er aktiveret.
Jeg vil starte Anynet+.	<ul style="list-style-type: none"> • Kontroller, om Anynet+ enheden er sluttet korrekt til tv'et, og kontroller, om Anynet+ (HDMI-CEC) er indstillet til Til i menuen Indstillinger for Anynet+. • Tryk på knappen TOOLS for at få vist menuen Anynet+, og vælg den ønskede menu.
Jeg vil afslutte Anynet+.	<ul style="list-style-type: none"> • Vælg Se tv i menuen Anynet+. • Tryk på knappen SOURCE på tv'ets fjernbetjening, og vælg en ikke-Anynet+ enhed. • Tryk på P   og PRE-CH for at skifte til tilstanden TV. (Bemærk, at kanalknappen kun fungerer, når der ikke er tilsluttet en Anynet+ enhed med indbygget tuner.)
Meddelelsen "Tilslutter til Anynet+ enhed..." vises på skærmen.	<ul style="list-style-type: none"> • Du kan ikke bruge fjernbetjeningen, når du konfigurerer Anynet+ eller skifter til en visningstilstand. • Brug fjernbetjeningen, når Anynet+ indstillingerne eller skiftet til visningstilstand er udført.
Anynet+ enheden afspiller ikke.	<ul style="list-style-type: none"> • Du kan ikke bruge afspillefunktionen, når Plug & Play (første opsætning) er i gang.
Den tilsluttede enhed vises ikke.	<ul style="list-style-type: none"> • Kontroller, om enheden understøtter Anynet+ funktioner. • Kontrollér, hvorvidt HDMI-kablet er tilsluttet korrekt. • Kontroller, om Anynet+ (HDMI-CEC) er indstillet til Til i indstillingsmenuen Anynet+. • Scan efter Anynet+ enheder igen. • Du kan kun tilslutte en Anynet+ enhed med HDMI-kablet. Visse HDMI-kabler understøtter muligvis ikke Anynet+ funktioner. • Hvis det afbrydes på grund af en unormal situation, såsom frakobling af HDMI-kablet eller netledningen eller et strømudfald, skal du gentage scanningen efter enheder.
Tv-programmet kan ikke optages.	<ul style="list-style-type: none"> • Kontroller, om antennestikket på optageenheden er tilsluttet korrekt.
Tv-lyden udsendes ikke gennem modtageren.	<ul style="list-style-type: none"> • Tilslut det optiske kabel mellem tv'et og modtageren.

Andre informationer

Tekst-tv-funktion for analog kanal

Indekssiden på tekst-tv-tjenesten indeholder oplysninger om, hvordan tjenesten bruges. Modtageforholdene skal være stabile, hvis tekst-tv skal kunne vises korrekt. Ellers kan informationer mangle, eller nogle sider vises muligvis ikke.

 Du kan ændre tekst-tv-sider ved at trykke på de numeriske knapper på fjernbetjeningen.

- 1  (Tekst-tv til/bland): Aktiverer tekst-tv-tilstanden for den aktuelle kanal. Tryk to gange for at overlape tekst-tv-visningen med det aktuelle tv-billede.
- 2  (Gem): Gemmer tekst-tv-siderne.
- 3  (Størrelse): Viser tekst-tv i dobbelt størrelse af skærmens øverste halvdel. For at flytte teksten til skærmens nederste halvdel: Tryk på den igen. For normal visning: Tryk på den en gang mere.
- 4  (Hold): Holder visningen af den aktuelle side, hvis der er flere sekundære sider, der vises automatisk. Tryk på den igen for at fortryde.
- 5 Farveknapper (rød, grøn, gul, blå): Hvis en sendestation anvender FASTEXT-systemet, er de forskellige emner på siden farvekodede og kan vælges ved at trykke på den tilsvarende farveknapp på fjernbetjeningen. Tryk på den farve, der svarer til en ønsket emne. Der vises en ny farvekodet side. Elementer kan vælges på samme måde. For at få vist den foregående eller næste side skal du trykke på den tilsvarende farveknapp.
- 6  (Tilstand): Vælger tekst-tv-tilstanden (LIST/FLOF). Hvis du trykker i LIST-tilstand, skifter tilstanden til List-lagringstilstand. I List-lagringstilstand kan du lagre tekst-tv-siden med knappen  (Gem).
- 7  (Underside): Viser den tilgængelige underside.

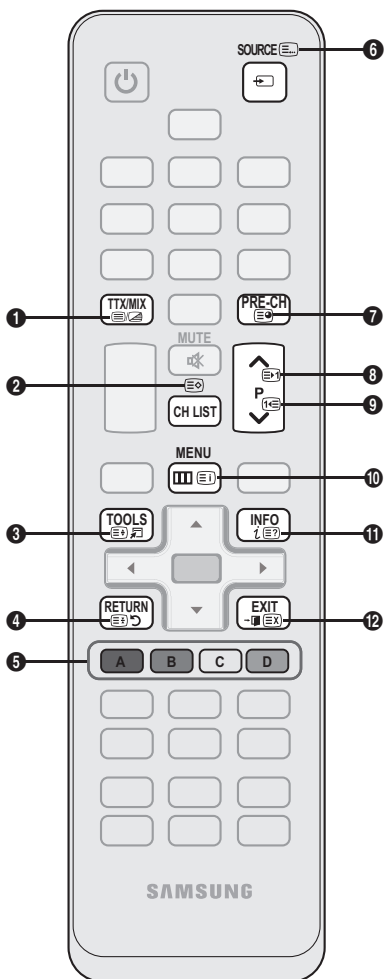

- 8  (Side op): Viser den næste tekst-tv-side.
- 9  (Side ned): Viser den forrige tekst-tv-side.
- 10  (Indeks): Viser indekssiden (indhold) når som helst, når du ser tekst-tv.
- 11  (Afsør): Viser skjult tekst (f.eks. svar på quizspørgsmål). Tryk på den igen for at vise den normale skærm.
- 12  (Annuller): Indskrænker tekst-tv-visningen til at overlape den aktuelle udsendelse.

Typisk tekst-tv-side

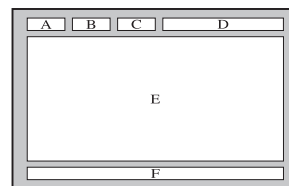

Område	Indhold
A	Valgt sidenummer.
B	Tv-stationens navn.
C	Aktuelt sidenummer eller søgestatus.
D	Dato og klokkeslæt.
E	Tekst.
F	Statusinformationer. FASTEXT-information.

Samling af kablerne

Sokkeltype

Anbring kablerne i kabelbåndet, så de ikke er synlige gennem den gennemsigtige sokkel.

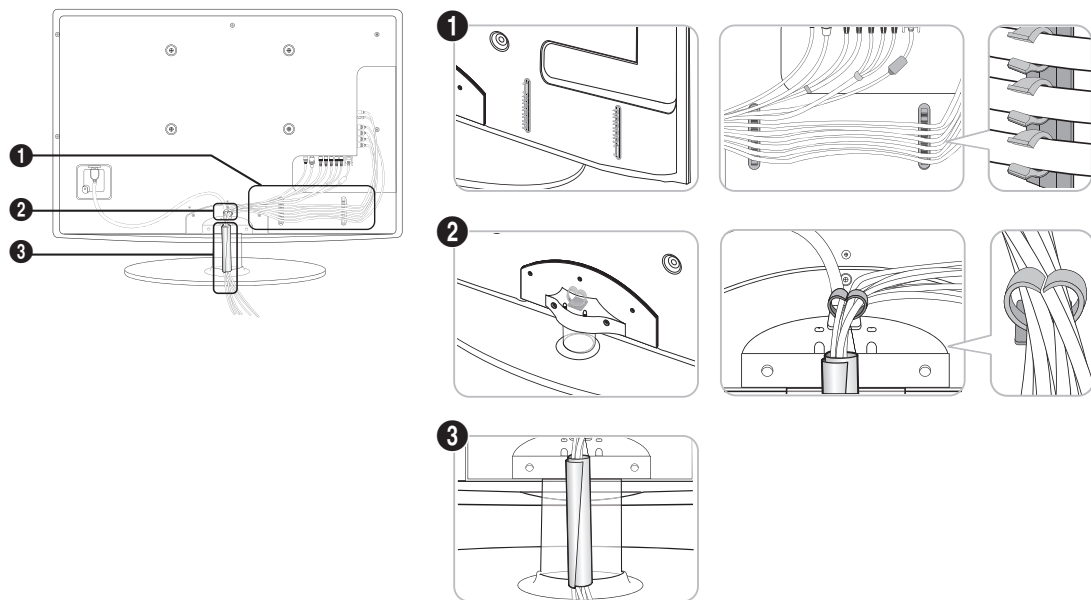

Vægbeslagstype

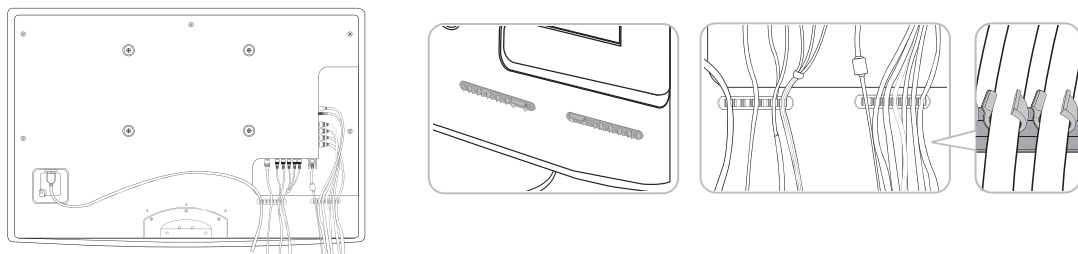

 Træk ikke for hårdt i kablerne, når de arrangeres. Dette kan forårsage beskadigelse af produktets tilslutningsstik.

Installation af vægbeslag

Montering af Blanking-beslaget

Ved installation af tv'et på en væg, skal du montere Blanking-beslaget som vist.

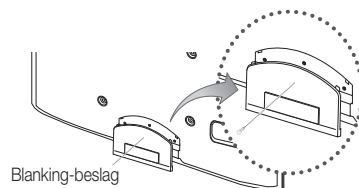

Andre informationer

Klargøring inden installering af vægbeslaget

For at installere et vægbeslag skal du anvende holderringen ❶.

Tilfælde A. Installation af SAMSUNG vægbeslag.

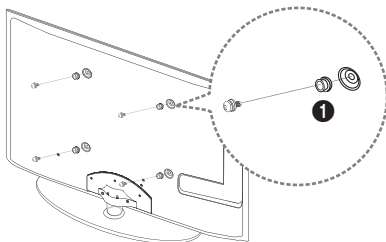

Tilfælde B. Installation af en anden producents vægbeslag.

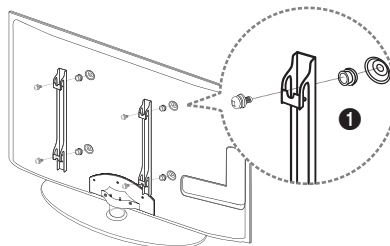

Montering af vægbeslaget

Med et vægbeslag (sælges separat) kan du montere dit tv på væggen.

For detaljerede informationer om installation af vægbeslaget skal du se de instruktioner, der leveres med vægbeslaget. Kontakt en tekniker for hjælp til installation af vægbeslaget.

Samsung Electronics er ikke ansvarlig for nogen skade på produktet eller personskaade, hvis du vælger at installere tv'et selv.

Specifikationer for vægbeslag (VESA)

🔧 Vægbeslaget medfølger ikke, men sælges separat.

Monter vægbeslaget på en fast væg, som er vinkelret med gulvet. Ved fastgøring på andre byggematerialer skal du kontakte din nærmeste forhandler. Hvis det monteres i et loft eller på en skrå væg, kan det falde ned og medfører personskaade.

🔧 BEMÆRK

- Standarddimensioner til vægbeslag ses i tabellen nedenfor.
- Når du køber vores vægmonteringsbeslag, medfølger en detaljeret installationsvejledning og alle nødvendige dele til samlingen.
- Du må ikke anvende skruer, som ikke opfylder VESA-standardens skruespecifikationer.
- Brug ikke skruer, der er længere end standarddimensionerne eller ikke svarer til VESA-standardskruespecifikationer. Skruer, der er for lange, kan medføre skade ide i tv-apparatet.
- For vægbeslag, som ikke opfylder VESA-standardens skruespecifikationer, kan længden af skruerne variere, afhængigt af specifikationerne for vægbeslaget.
- Skruerne må ikke skrues for stramt, da det kan forårsage en beskadigelse af produktet. Produktet kan også falde ned og medføre personskaade. Samsung er ikke ansvarlig for uheld af denne type.
- Samsung er ikke ansvarlig for beskadigelse af produkter eller personskaade, hvis der anvendes andre vægbeslag end VESA eller ikke-specificerede vægbeslag, eller forbrugeren ikke følger installationsvejledningen for produktet.
- Monter ikke tv'et med en hældning større end 15 grader.

Produktfamilie	tommer	VESA-spec. (A * B)	Standardskrue	Mængde
LED-TV [Ultratynd]	19~22	75 X 75	M4	4
	23~29	200 X 100	M8	
	32~37	200 X 200		
	40~55	400 X 400		
	56~65	600 X 400		

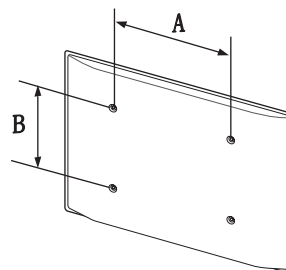

Monter ikke dit vægmonterings sæt, mens dit tv er tændt. Det kan medføre personskaade pga. elektrisk stød.

Kensington-tyverisikring

Kensington-tyverisikringen leveres ikke af Samsung. Det er en enhed, der bruges til fysisk at fastlåse systemet, når det anvendes et offentligt sted. Låsens udseende og låsemetoden kan være forskellig fra tegningen afhængig af producenten. Se vejledningen, der følger med Kensington-låsen, for at få flere oplysninger om korrekt brug.

🔗 Find et "K"-ikon bag på tv'et. Der er en Kensington-lås ved siden af "K"-ikonet.

1. Sæt låseenheden i Kensington-slotten ❶ på LED-tv'et, og drej den som vist i ❷.
2. Forbind Kensington-låsekablet ❸.
3. Fastgør Kensington-låsen til et bord eller et tungt møbel.

🔗 Låsen sælges separat.

🔗 Kensington-slottens placering kan variere, afhængigt af tv-modellen.

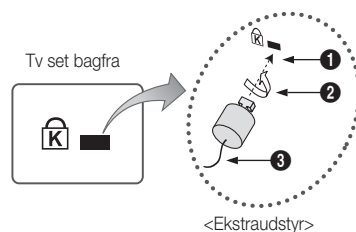

Fastgørelse af tv'et til væggen



Forsigtig: Hvis du trækker, skubber eller klatrer på tv'et, kan det falde ned. I særdeleshed skal du sørge for, at dine børn ikke hænger på eller destabiliserer tv'et. Hvis de gør det, kan det medføre, at tv'et vælter og medføre alvorlig personskade eller død. Følg alle de sikkerhedsforskrifter, der findes i den medfølgende sikkerhedsbrochure. For forøget stabilitet og sikkerhed kan du installere en enhed, der forhindrer, at enheden vælter, således.

For at forhindre at tv'et vælter

1. Anbring skruerne i klammerne, og fastgør dem forsvarligt til væggen. Kontroller, at skruerne er monteret forsvarligt i væggen.
 - 🔗 Du har måske brug for ekstra materiale, som f.eks. et anker, afhængigt af væggens type.
 - 🔗 Da disse nødvendige klammer, skruer og bånd ikke medfølger, skal du købe dem separat.
2. Fjern skruerne fra midten af tv'ets bagside, sæt skruerne i klammerne, og fastgør herefter skruerne til tv'et igen.
 - 🔗 Skruer følger muligvis ikke med produktet. I dette tilfælde skal du købe skruer med følgende specifikationer.
 - 🔗 Skruespecifikationer
 - For et på 19 ~ 22 tommer: M4
 - For et på 23 ~ 65 tommer: M8
3. Forbind klammerne, der er fastgjort på tv'et, og klammerne, der er fastgjort på væggen, med et stærkt bånd, og bind det stramt.
 - 🔗 **BEMÆRK**
 - Placer tv'et tæt på væggen, så det ikke vælter bagover.
 - Det er sikkert at forbinde båndene, når de klammer, der er monteret på væggen har samme eller lavere højde end klammerne, der er monteret på tv'et.
 - Fjern båndene, inden du fjerner tv'et.
4. Kontroller, at alle forbindelser er sikre. Kontroller med regelmæssige mellemrum for tegn på anstrengelse eller fejl. Hvis du har betænkeligheder med sikkerheden af din montering, skal du kontakte en professionel installatør.

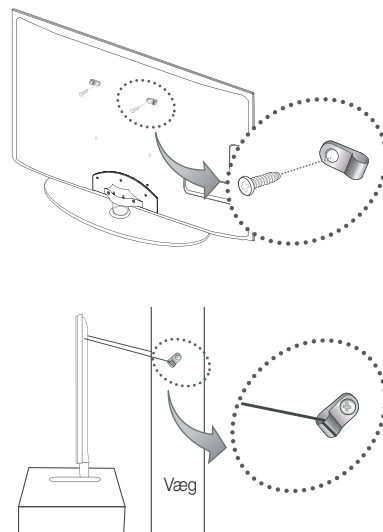

Andre informationer

Fejlfinding

Hvis du har spørgsmål til dit tv, så se først i denne liste. Hvis ingen af disse fejlfindingstips gælder, besøg da "www.samsung.com", og klik på Support, eller kontakt Kundeservice, som angivet på bagsiden af denne vejledning.

Spørgsmål	Løsninger og forklaringer
Billedkvalitet	Start med at udføre en Billedtest for at sikre, at dit tv viser et korrekt testbillede. (gå til MENU - Support - Selvdiagnose - Billedtest) (s. 21) Hvis testbilledet vises korrekt, kan den ringe billedkvalitet skyldes kilden eller signalet.
Tv-billedet er ikke så flot, som det var i butikken.	<ul style="list-style-type: none"> Hvis du har en analog kabel/set-top-boks, skal du opgradere til en digital set-top-boks. Brug HDMI- eller komponentkabler for at levere HD-billedkvalitet (High Definition). Kabel/satellitabonnementer: Prøv HD-stationer fra kanaloversigten. Antennetilslutning: Prøv HD-stationer, når du har udført en automatisk programsøgning. <ul style="list-style-type: none"> Mange HD-kanaler har indhold, der er opskalaret fra SD (standardopløsning). Juster kabel/set-top-boksens videoudgangsopløsning til 1080i eller 720p. Sørg for at se tv ved den mindste anbefalede afstand baseret på signalstyrrelsen og -definitionen.
Billedet er forvrænget: makroblokke, små blokke, prikker, pixelering	<ul style="list-style-type: none"> Komprimering af videoindhold kan skabe billedforvrængning, specielt ved billeder med hurtige bevægelser, som f.eks. sport og actionfilm. Lavt signalniveau eller dårlig kvalitet kan medføre billedforvrængning. Dette er ikke et tv-problem.
Farven er forkert eller mangler.	<ul style="list-style-type: none"> Hvis du anvender en komponentforbindelse, skal du sørge for, at komponentkablerne er sluttet til de korrekte stik. Forkerte eller løse forbindelser kan medføre farveproblemer eller en tom skærm.
Dårlig farve eller lysstyrke.	<ul style="list-style-type: none"> Juster indstillingerne for Billede i tv-menuen. (gå til tilstanden Picture (Billede) / Colour (Farve) / Brightness (Lysstyrke) / Sharpness (Skarphed)) (s.15) Juster indstillingen Energibesparelse i menuen TV. (gå til MENU - Billede - Økoløsning - Energibesparelse) (s. 15) Prøv at nulstille billedet for at vise standardbilledindstillinger. (gå til MENU - Billede - Billednulstilling) (s. 17)
Der er en prikket linje langs skærmens kant.	<ul style="list-style-type: none"> Hvis billedstørrelsen er indstillet til Skærmtilpasning, skal den ændres til 16:9 (s. 16). Skift opløsningen på kabel/set-top-boksen.
Billedet er i sort-hvid.	<ul style="list-style-type: none"> Hvis du bruger en AV-komponentindgang, skal du tilslutte videokablet (gult) til det grønne stik på Component Input 1 på tv'et.
Når du skifter kanal, fryser billedet, eller det forvrænges eller forsinkes.	<ul style="list-style-type: none"> Hvis sluttet til en kabelboks, så prøv at nulstille kabelboksen. Gentilslut strømkablet, og vent, indtil kabelboksen genstarter. Det kan tage op til 20 minutter. Indstil kabelboksens opløsning til 1080i eller 720p.
Lyd kvalitet	Start med at udføre en Lydtest for at bekræfte, at dit tv's lyd fungerer korrekt. (gå til MENU - Support - Selvdiagnose - Lydtest) (s. 21) Hvis lyden er i orden, kan lydproblemet skyldes kilden eller signalet.
Der er ingen lyd, eller lyden er for lav ved den maksimale lydstyrke.	<ul style="list-style-type: none"> Kontroller lydstyrken af den eksterne enhed, som er tilsluttet dit tv.
Billedet er godt, men der er ingen lyd.	<ul style="list-style-type: none"> Sæt indstillingen Vælg højttaler til Tv-højttaler i lydmenuen (s. 18). Hvis du bruger en ekstern enhed, skal du sørge for, at lyd kablerne er tilsluttet de korrekte lydindgangsstik på tv'et. Hvis du bruger en ekstern enhed, skal du kontrollere indstillingen på enhedens lydudgang (du skal måske ændre kabelboksens lydindstilling til HDMI, hvis du har tilsluttet en HDMI til dit tv). Hvis du anvender et DVI-til-HDMI-kabel, skal du anvende et separat lyd kabel. Hvis dit tv har et stik til hovedtelefon, skal du sikre, at der ikke er noget tilsluttet i stikket.
Højttalerne udsender en uacceptabel lyd.	<ul style="list-style-type: none"> Kontroller kabeltilslutningerne. Sørg for, at videokablerne ikke er sluttet til en lydindgang. Kontroller signalstyrken for antenne- eller kabelforbindelser. Lav signalstyrke kan medføre lydforvrængning.

Spørgsmål	Løsninger og forklaringer
Intet billede, ingen video	
Tv'et vil ikke tænde.	<ul style="list-style-type: none"> Sørg for, at strømka­b­le­et er sluttet korrekt til både stikkontakten og tv'et. Kontrollér, at der er strøm i stikkontakten. Prøv at trykke på knappen POWER på tv'et for at sikre, at problemet ikke er fjernbetjeningen. Se "Fjernbetjeningen fungerer ikke" nedenfor, hvis tv'et tændes.
Tv'et slukker automatisk.	<ul style="list-style-type: none"> Sørg for, at Sleep-timer er indstillet til Fra i menuen Indstillinger (s. 19). Hvis din pc er tilsluttet tv'et, skal du kontrollere strøm­ind­stil­lin­ger­ne for din pc. Sørg for, at strømka­b­le­et er sluttet korrekt til både stikkontakten og tv'et. Hvis du ser tv fra en antenne eller kabelforbindelse, slukker tv'et efter 10-15 minutter, hvis der intet signal er.
Der er billede/video.	<ul style="list-style-type: none"> Kontroller kabeltilslutningerne. (Fjern og gentilslut alle kabler tilsluttet tv'et og eksterne enheder) Indstil dine eksterne enheders (kabel/set-top-boks, dvd, blu-ray mv.) videoindgang, så de svarer til tilslutningerne på tv-indgangen. Hvis en ekstern enheds udgang f.eks. er HDMI, skal den tilsluttes en HDMI-indgang på tv'et. Sørg for, at der er tændt for dine tilsluttede enheder. Sørg for at vælge den korrekte indgang på tv'et ved at trykke på knappen SOURCE på tv'ets fjernbetjening.
Antennetilslutning (kabel/antenne)	
Tv'et modtager ikke alle kanaler.	<ul style="list-style-type: none"> Sørg for, at antennekablet er tilsluttet korrekt. Prøv Plug & Play (første opsætning) for at føje tilgængelige kanaler til kanallisten. Gå til MENU - Indstillinger - Plug & Play (første opsætning), og vent, indtil alle de tilgængelige kanaler er lagret (s. 7). Kontroller, at antennen vender rigtigt.
Billedet er forvrænget: makroblokke, små blokke, prikker, pixelering	<ul style="list-style-type: none"> Komprimering af videoindhold kan skabe billedforvrængning, specielt ved billeder med hurtige bevægelser, som f.eks. sport og actionfilm. Et lavt signal kan forårsage billedforvrængning. Dette er ikke et tv-problem.
Pc-tilslutning	
Meddelelsen "Tilstanden understøttes ikke" vises.	<ul style="list-style-type: none"> Indstil din pc's udgangsopløsning og -frekvens, så disse passer med de opløsninger, som tv'et understøtter (s. 23).
"PC" vises altid på kildelisten, også selvom der ikke er tilsluttet en pc.	<ul style="list-style-type: none"> Dette er normalt. "PC" vises altid på kildelisten, også selvom der ikke er tilsluttet en pc.
Videoen er OK, men der er ingen lyd.	<ul style="list-style-type: none"> Hvis du bruger en HDMI-forbindelse, skal du kontrollere lydudgangsindstillingen på din pc.
Andet	
Billedet kan ikke vises på fuld skærm.	<ul style="list-style-type: none"> HD-kanaler har sorte bånd på hver side af skærmen, når de viser opskaleret SD-indhold (4:3). Der vises sorte bjælker øverst og nederst ved film, der har et formatforhold, der er anderledes end tv. Juster muligheden for billedstørrelse på din eksterne enhed eller tv til fuld skærm.
Fjernbetjening fungerer ikke.	<ul style="list-style-type: none"> Udskift fjernbetjeningens batterier med polerne (+/-) anbragt i den rigtige retning. Rens sensorens sendervindue på fjernbetjeningen. Forsøg at rette fjernbetjeningen direkte mod tv'et med en afstand på 1,5 ~ 2 m.
Fjernbetjeningen til kabel/set-top-boksen tænder eller slukker ikke for tv'et eller justerer ikke lydstyrken.	<ul style="list-style-type: none"> Programmer fjernbetjeningen til kabel/set-top-boksen til at kunne styre tv'et. Se i brugervejledningen til kabel/satellitmodtageren for koden til SAMSUNG tv.
Meddelelsen "Tilstanden understøttes ikke" vises.	<ul style="list-style-type: none"> Kontroller den understøttede opløsning på tv'et, og justér den eksterne enheds udgangsopløsning tilsvarende. Se opløsningsindstillingerne på side 23 i denne vejledning.
Der kommer en plasticlugt fra tv'et.	<ul style="list-style-type: none"> Denne lugt er almindelig og forsvinder med tiden.
Tv'ets Signalinformation er ikke tilgængelig i testmenuen Selvdiagnose.	<ul style="list-style-type: none"> Denne funktion er kun tilgængelig med digitale kanaler fra en antennetilslutning (antenne/koaksial) (s. 21).
Tv'et hælder til den ene side.	<ul style="list-style-type: none"> Fjern soklen fra tv'et, og monter den igen.
Kanalmenuen er gråtonet. (utilgængelig)	<ul style="list-style-type: none"> Menuen Kanal er kun tilgængelig, når der er valgt en tv-kilde.

Andre informationer

Spørgsmål	Løsninger og forklaringer
Dine indstillinger forsvinder efter 30 minutter, eller hver gang der slukkes for tv'et.	<ul style="list-style-type: none"> Hvis tv'er er i tilstanden Butiksdemo, nulstilles lyd- og billedindstillinger hver 30. minut. Skift fra tilstanden Butiksdemo til tilstanden Hjemmebrug i fremgangsmåden Plug & Play (første opsætning). Tryk på knappen SOURCE for at vælge tilstanden TV, og gå til MENU → Indstillinger → Plug & Play (første opsætning) → ENTER (s. 7).
Der er periodisk tab af lyd eller video.	<ul style="list-style-type: none"> Kontroller kabeltilslutningerne, og gentilslut. Tab af lyd eller billede kan være forårsaget af meget stive eller tykke kabler. Sørg for, at kablerne er tilstrækkeligt fleksible til langtidsbrug. Hvis tv'et monteres på væggen, anbefaler vi brug af kabler med 90 graders-stik.
Du kan se små partikler, hvis du ser nøjere på kanten af den ramme, der omgiver tv-skærmen.	<ul style="list-style-type: none"> Dette er en del af produktets design, og det er ikke en fejl.
Menuen PIP er ikke tilgængelig.	<ul style="list-style-type: none"> PIP-funktionaliteten er kun tilgængelig, når du bruger en HDMI-, pc- eller komponentindgangskilde (s. 21).
Meddelelsen "Kodet signal" eller "Intet signal/svagt signal" vises.	<ul style="list-style-type: none"> Hvis du bruger et CAM CARD (CI/CI+), skal du kontrollere, at det er isat i fælles interface-slotten. Hvis problemet opstår igen, skal du tage dit CAM CARD ud af tv'et og indsætte det i slotten igen.
Du slukkede for tv'et for 45 minutter siden, og det tændte igen.	<ul style="list-style-type: none"> Det er helt normalt. Tv'et bruger OTA-funktionen (Over The Aerial) for at opgradere firmware, der downloades, mens du ser tv.
Der er tilbagevendende billed/lydproblemer.	<ul style="list-style-type: none"> Kontroller og skift signal/kilde.
Der kan opstå en reaktion mellem soklens gummipuder og toppladen på visse møbler.	<ul style="list-style-type: none"> For at undgå dette skal du bruge filt puder på alle overflader, som tv'et kommer i direkte berøring med på møbler.

 Dette TFT-LED-panel anvender et panel, der består af underpixels, som kræver avanceret teknologi ved produktionen. Der kan imidlertid været nogle få lyse eller mørke pixels på skærmen. Disse pixels har ingen indflydelse på produktets ydeevne.

Licens



Fremstillet under licens fra Dolby Laboratories. Dolby and the double-D symbol are trademarks of Dolby Laboratories.



Manufactured under licence under U.S. Patent #'s: 5,451,942; 5,956,674; 5,974,380; 5,978,762; 6,487,535 & other U.S. and worldwide patents issued & pending. DTS and the Symbol are registered trademarks. & DTS 2.0+ Digital Out and the DTS logos are trademarks of DTS, Inc. Product Includes software. © DTS, Inc. All Rights Reserved.



DivX Certified to play DivX video up to HD 1080p, including premium content.

ABOUT DIVX VIDEO: DivX® is a digital video format created by DivX, Inc. This is an official DivX Certified device that plays DivX video. Visit www.divx.com for more information and software tools to convert your files into DivX video. ABOUT DIVX VIDEO-ON-DEMAND: This DivX Certified® device must be registered in order to play DivX Video-on-Demand (VOD) content. To generate the registration code, locate the DivX VOD section in the device setup menu. Go to vod.divx.com with this code to complete the registration process and learn more about DivX VOD.
Pat. 7,295,673; 7,460,688; 7,519,274

Specifikationer

Panel nativt	1360 x 768 @ 60 Hz		
Miljømæssige betragtninger			
Driftstemperatur	10°C til 40°C (50°F til 104°F)		
Driftsfugtighed	10% til 80%, ikke-kondenserende		
Opbevaringstemperatur	-20°C til 45°C (-4°F til 113°F)		
Opbevaringsfugtighed	5% til 95%, ikke-kondenserende		
Tv-system	Analog: B/G, D/K, L, I (afhængigt af dit landvalg) Digital: DVB-T/DVB-C		
Farve/videosystem	Analog: PAL, SECAM, NTSC-4.43, NTSC-3.58, PAL60 Digital: MPEG-2 MP@ML, MPEG-4, H.264/AVC MP@L3, MP@L4.0, HP@L4.0		
Lydsystem	BG. OK NICAM. MPEGI		
HDMI IN 1 - 2	Videoer: 1080 24p, 1080p, 1080i, 720p 576p, 576i, 480p, 480i Lyd: 2 kanals Linear PCM 32/44,1/48 kHz, 16/20/24 bit. Analog lydindgang (kun HDMI IN1) Pc-indgang (kun HDMI IN1)		
Drejefod (venstre/højre)	0°		
Modelnavn	UE19C4005	UE22C4005 / UE22C4015	UE26C4005
Skærmstørrelse	19 tommer	22 tommer	26 tommer
Lyd (Udgang)	3W x 2	3W x 2	5W x 2
Dimensioner (BxDxH)			
Hovedenhed	477,6 x 29,9 x 320,6 mm	545,2 x 29,9 x 359,0 mm	652,8 x 29,9 x 422,8 mm
Med sokkel	477,6 x 189,6 x 374,1 mm	545,2 x 189,5 x 411,1 mm	652,8 x 212,0 x 479,8 mm
Vægt			
Uden sokkel	3,6 kg	3,7 kg	5,5 kg
Med sokkel	3,9 kg	4,1 kg	6,2 kg

 Design og specifikationer kan ændres uden forudgående varsel.

 For informationer om strømforsyningen og mere om energiforbrug henvises der til mærkaten, der er påklæbet produktet.

Andre informationer

Indeks

A

Antenne	13
Anynet+	30
Autojustering	17
Auto-lydstyrke	18

B

Baggrundsmusik	29
Balance V/H	17
Basis visning	28
Batterier	6
Billeder	27
Billedstørrelse	16, 29
Blanking-beslag	35
Brug af favoritkanaler	13
Brug af Kanalvisning	12
Brug af Planlagt visning	12

D

Diasshow	27
DIGITAL AUDIO OUT	9, 30
DivX® VOD	29
D-sub	23
Dynamisk	15
Dynamisk kontrast	15

E

Ekstern højttaler	18
Energibesparelse	15
EPG (Electronic Programme Guide)	11
Equalizer	17

F-G

Farvetone	16
Fejlfinding	38
Film	16
Finindstilling	14
Fjernbetjening	6
Forstærket	17
Frekvens	13
Gentag-tilstand	29

H

HDMI	8, 30
Hjemmebiograf	9, 30
Hovedtelefoner	9
Hudfarve	15

I-K

Installationsplads	2
Kabelbånd	4, 35
Kanaladministrat.	14
Kildeliste	10
Komponent	8
Kun RGB-tilstand	15

L

Lås	14
Licens	40
Lydstyrke	5
Lysstyrke	15

M

Media Play	24
Melodi	21
Menuen Kanal	13
Menugennemsigtighed	21
Modtager	32
Musik	27

N

Naviger	11
Nu og næste vejledning	11

O

Optager	32
Optimal opløsning	23

P

PIP (Billede i billede)	21
Plug & Play	7

R

Rediger navn	10
Redigering af kanaler	14
Roter	29

S

Selvdiagnose	21
Signalinformation	21
Skarphed	15
Skift PIN	20
Sleep-timer	19
Softwareopgradering	22
Sort tone	15
Specifikationer	41
Sprog	20
Standby-tilstand	5
Strømindikator	5
Symbol	3

T

Tilslutning til en lydenhed	9
Tilslutning til en pc	23
Timer	19
Titel	28
Tv-højttaler	18

U

Undertekst	20
Ur	19
USB-drev	22, 24

V

Vægbeslag	35
Vælg alle	14
Vælg højttaler	18
Værktøjer	3
Video	8
Videoer	25
Videoformater	26
Virtual Surround	17

***This page is intentionally
left blank.***

Figurer og illustrasjoner i denne brukerhåndboken er bare til referanse og kan være forskjellig fra faktisk produktutseende. Produktdesign og -spesifikasjoner kan endres uten forvarsel.

Digital-TV-merknad

1. Funksjoner som er forbundet med digital-TV (DVB) er bare tilgjengelige i land eller områder hvor det sendes digitale bakkesignaler av typen DVB-T (MPEG2 og MPEG4 AVC) eller hvor du har tilgang til en kabel-TV-tjeneste som er kompatibel med DVB-C (MPEG2 og MPEG4 AAC). Kontakt din lokale forhandler og forhør deg om muligheten til å motta DVB-T- eller DVB-C-signal.
2. DVB-T er den felles europeiske DVB-betegnelsen for den sendte overføringen av digital bakke-TV og DVB-C er betegnelsen for den sendte overføringen av digital-TV over kabel. Men noen forskjellige funksjoner som EPG (elektronisk programguide), VOD (Video On Demand) og så videre, er ikke inkludert i denne spesifikasjonen. Så for øyeblikket fungerer de ikke.
3. Selv om denne TV-en følger de nyeste DVB-T- og DVB-C-standardene [august 2008], kan ikke kompatibiliteten med fremtidige sendte overføringer med DVB-T digital bakke-TV og DVB-C digital kabel-TV garanteres.
4. Avhengig av landene eller områdene hvor denne TV-en brukes kan noen kabel-TV-leverandører kreve en ekstra avgift for en slik tjeneste, og du kan måtte samtykke i firmaets betingelser og vilkår.
5. Noen digital-TV-funksjoner kan være utilgjengelige i noen land eller regioner og DVB-C fungerer kanskje ikke riktig med noen kabel-TV-leverandører. Du får mer informasjon ved å kontakte ditt lokale Samsung-kundesenter.
6.  Mottaks kvaliteten til TV-en kan påvirkes av forskjellige kringkastingsmetoder i forskjellige land. Spør hos den lokale autoriserte SAMSUNG-forhandleren eller Samsungs callsenter om TV-ytelsen kan forbedres ved å rekonfigurere TV-innstillingen eller ikke.

Stilbildevarsel

Unngå å vise stillbilder (som jpeg-bildefiler) eller stillbildeelementer (som TV-programlogo, panorama eller 4:3-bildeformat, aksje- eller nyhetslinje nederst på skjermen osv.) på skjermen. Konstant visning av et stillbilde kan føre til skygger på LED-skjermen, noe som kan påvirke bildekvaliteten. For å redusere risikoen for dette bør du følge anbefalingene nedenfor:

- Unngå å vise samme TV-kanal over lengre perioder.
- Prøv alltid å vise bilder på fullskjerm, og bruk TV-ens bildeformatmeny for å finne best mulig visning.
- Reduser lysstyrke- og kontrastverdiene til minimumskravet for å oppnå ønsket bildekvalitet. For høye verdier kan fremskynde utbrenningsprosessen.
- Bruk alle TV-funksjonene som er designet for å redusere bilderetensjon og skjermutbrenning. Se i riktig del av denne veiledningen for mer informasjon.

Sikre installasjonsområdet

Hold nødvendig avstand mellom produktet og andre gjenstander (f.eks. vegger) for å sikre skikkelig ventilasjon.

Hvis du ikke gjør det, kan det føre til brann eller problemer med produktet på grunn av en økning i den interne temperaturen til produktet.

 Når du bruker et stativ eller veggfeste, må du kun bruke deler fra Samsung Electronics.

- Hvis du bruker deler fra andre produsenter, kan det føre til problemer med produktet eller personskader på grunn av at produktet faller.

 Utseendet kan variere avhengig av produktet.

Installasjon med et stativ.

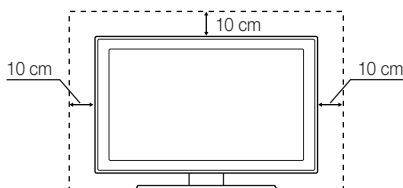

Installasjon med et veggfeste.

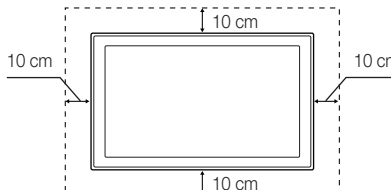

Kaste produktet på riktig måte (Avhending av elektrisk og elektronisk utstyr)

(Gjelder i EU og i andre europeiske land med avfallssortering)

Dette merket på produktet, tilbehøret eller i dokumentasjonen indikerer at produktet og det elektroniske tilbehøret (f.eks. lader, hodetelefon, USB-kabel) ikke skal kastes som vanlig husholdingsavfall når det ikke lenger er i bruk. For å unngå skade på miljøet eller menneskers helse som følge av ukontrollert avfall, må disse elementene skilles fra andre typer avfall og resirkuleres på en ansvarlig måte som fremmer gjenbruk av materialressurser. Husholdingsbrukere kontakter forhandleren der produktet ble kjøpt eller de lokale renovasjonsmyndighetene for å få informasjon om miljømessig sikker resirkulering. Firmabrukere kontakter leverandøren og kontrollerer betingelsene i kjøpskontrakten. Dette produktet og dets elektriske tilbehør må ikke blandes med annet kommersielt avfall.



Kaste batteriene i produktet på riktig måte

(Gjelder i EU og i andre europeiske land med systemer for batterireturnering)

Dette merket på produktet, veiledningen eller emballasjen indikerer at batteriene i dette produktet ikke skal kastes som vanlig husholdingsavfall når det ikke lenger er i bruk. Der det er merket, angir de kjemiske symbolene Hg, Cd eller Pb at batteriet inneholder kvikksølv, kadmium eller bly over referansnivåene i EC-direktiv 2006/66. Hvis batteriene ikke avhendes på riktig måte, kan innholdet skade miljøet eller menneskers helse. For å beskytte naturressurser og fremme materialgjenbruk må du separere batterier fra andre typer avfall og resirkulere dem gjennom ditt gratis, lokale system for batterireturnering.



Innhold

Komme i gang

4

- 4 Tilbehør
- 5 Oversikt over kontrollpanelet
- 6 Oversikt over fjernkontrollen
- 7 Koble til en antenne
- 7 Plug & Play (første oppsett)

Tilkoblinger

8

- 8 Koble til en AV-enhet
- 9 Koble til en lydenhet
- 10 Endre inndatakilden

Grunnleggende funksjoner

11

- 11 Slik navigerer du på menyene
- 11 Bruke **INFO**-knappen (Nå og neste-oversikt)
- 11 Planlegge seeropplevelsen
- 13 Kanalmeny
- 15 Bildemeny
- 17 Lydmeny
- 19 Oppsettmeny
- 21 Støttemeny

Avanserte funksjoner

23

- 23 Koble til en PC
- 24 Media Play
- 30 Anynet+

Annen informasjon

34

- 34 Tekst-TV-funksjon for analog kanal
- 35 Montere kablene
- 35 Montere veggfestet
- 37 Antityverilås fra Kensington
- 37 Feste TV-en til veggen
- 38 Feilsøking
- 41 Spesifikasjoner
- 42 Indeks

Sjekk symbolet!

TOOLS 



Denne funksjonen kan brukes ved å trykke på **TOOLS**-knappen på fjernkontrollen.



Merk



Ettrykksknapp

Komme i gang

Tilbehør

- Vennligst kontroller at følgende deler følger med LED-TV-en. Kontakt forhandleren hvis det mangler noen deler.
- Elementenes farge og utforming kan variere, avhengig av modell.
- Kabler som ikke er inkludert i pakkeinnholdet, kan kjøpes separat

- Fjernkontroll og batterier (AAA x 2)
- Brukerhåndbok
- Garantikort / Sikkerhetsveiledning (ikke tilgjengelig alle steder)
- Rengjøringsklut
- Strømledning

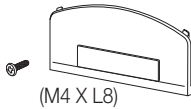

(M4 X L8)



- Blankebrakett og skrue (X1)
(Kun 26-tommersmodell)

- Holderring (4)
(Kun 26-tommersmodell)

- Holderledningsstativ
(Kun 26-tommersmodell)

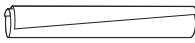

- Kabelfeste



- Holderledning (3)



- AV-adapter



- Komponentadapter



- SCART-adapter

UE19C4005, UE22C4005 / UE22C4015

Se separat veiledning for installasjon av stativet.

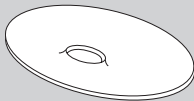

- Stativfot



- Stativ

UE26C4005

Se separat veiledning for installasjon av stativet.

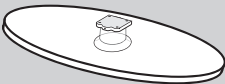

- Stativ (1stk.)

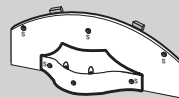

- Støttestativ (1stk.)

- (A) 5 stk. (M4 X L12)

- (B) 5 stk. (M4 X L8)

- Skruer (10 stk.)

- For best mulig tilkobling for dette produktet bør du bruke kabler med maksimal tykkelse som oppgitt nedenfor:

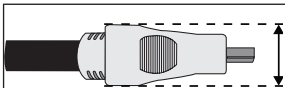







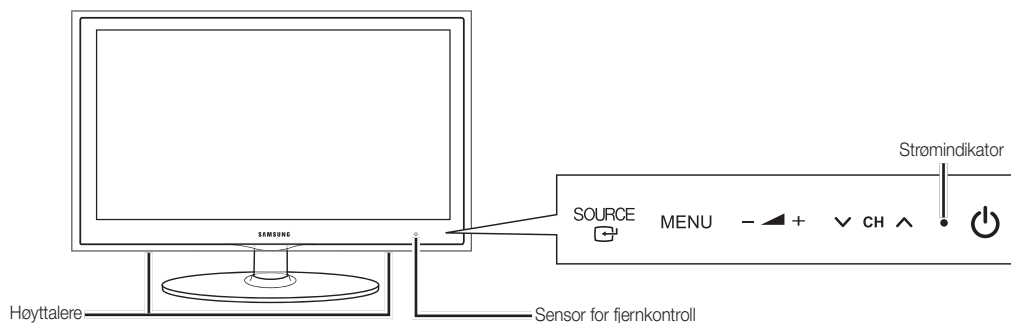

- Maksimal tykkelse - 0,55 tommer (14 mm)

Oversikt over kontrollpanelet

 Produktets farge og utforming kan variere, avhengig av modell.



Sensor for fjernkontroll	Rett fjernkontrollen mot dette punktet på TV-en.
SOURCE 	Veksler mellom alle de tilgjengelige inndatakildene. På skjermmenyen bruker du denne knappen slik du ville bruke ENTER  -knappen på fjernkontrollen.
MENU	Viser en skjermmeny med oversikt over TV-ens funksjoner.
-  +	Justerer volumet. I skjermmenyen bruker du -  +-knappene slik du ville brukt  og  på fjernkontrollen.
▼ CH ▲	Endrer kanalene. I skjermmenyen bruker du ▼ CH ▲-knappene slik du ville brukt  og  på fjernkontrollen.
Strømindikator	Blinker og slukker når strømmen er på, og lyser i standbymodus.
 (På/Av)	Slår TV-en på og av.

Standbymodus

Ikke la TV-en stå i standby-modus i lang tid (for eksempel når du er på ferie). Det forbrukes fremdeles litt elektrisk strøm selv når På/Av-knappen er slått av. Det er best å koble fra strømledningen.

Komme i gang

Oversikt over fjernkontrollen

📎 Dette er en spesiell fjernkontroll for synshemmede, med Braille-punkter på strøm-, kanal- og volumknappene.

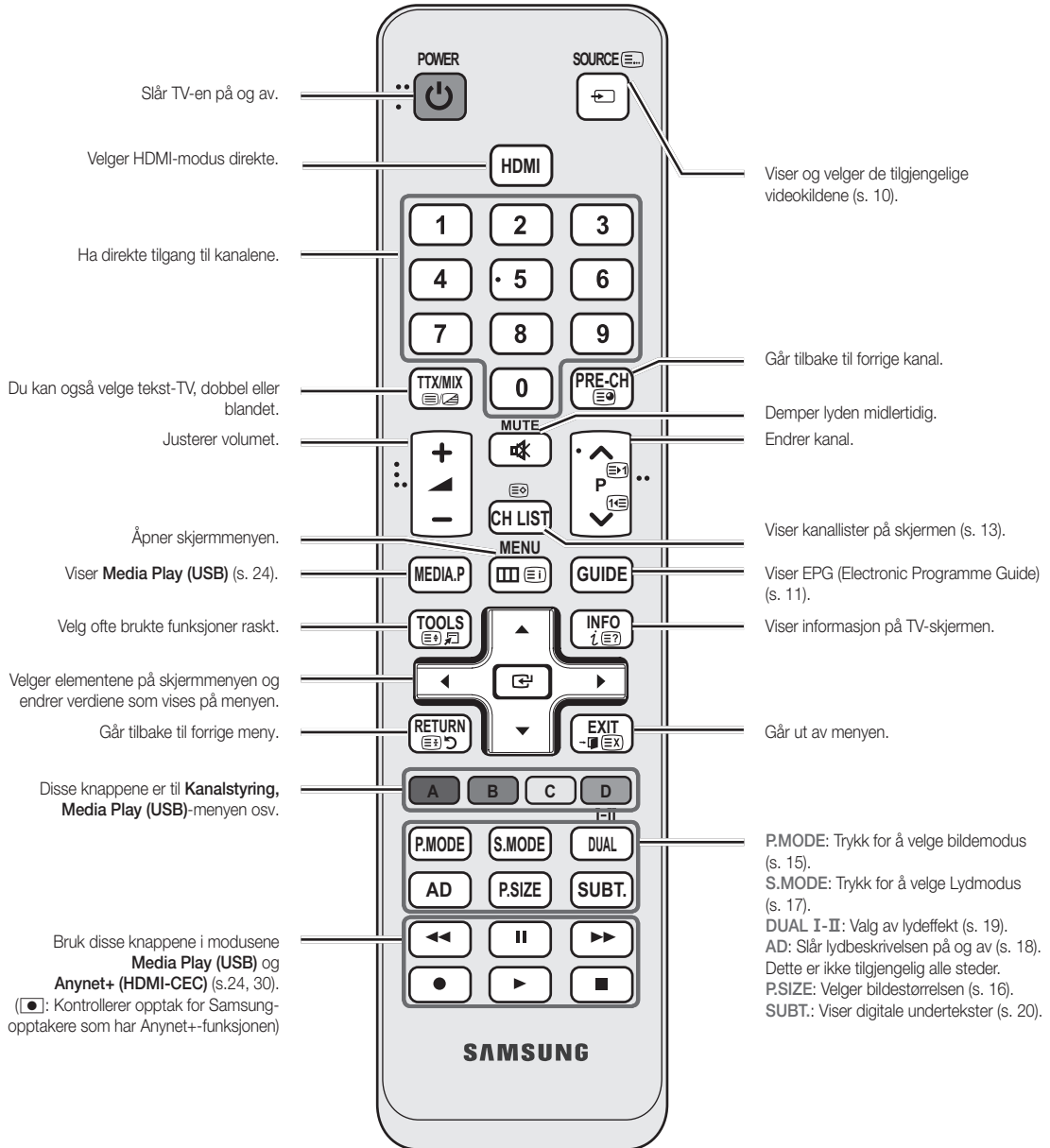

Installere batterier (Batteristørrelse: AAA)

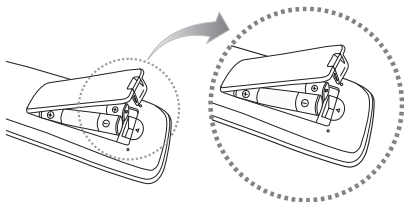

📎 MERK

- Bruk fjernkontrollen innenfor et område på 7 meter fra TV-en.
- Skarpt lys kan påvirke fjernkontrollens ytelse. Unngå å bruke spesielle fluoriserende lys eller neonskilt i nærheten.
- Fargen og utformingen kan variere avhengig av modell.

Koble til en antenne

Første gang TV-en slås på, settes grunnleggende innstillinger i gang automatisk.

 Forhåndsinnstilt: Koble til strømlinningen og antennen.



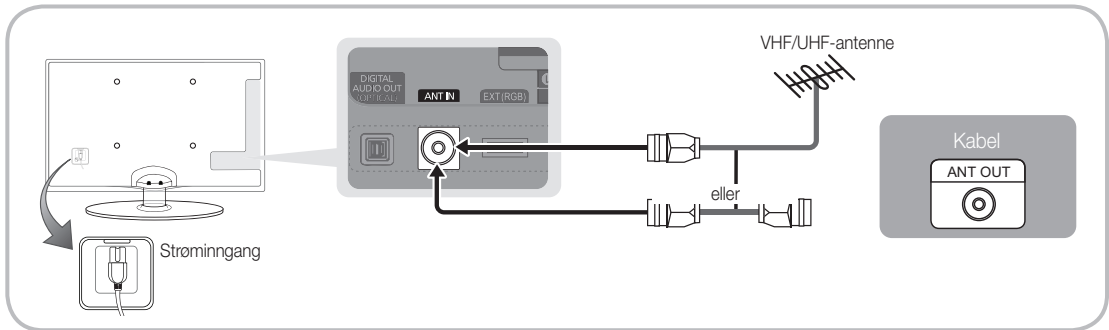









 Hvis størrelsen på kabelformdelen har en unormal fasong, kan det hende at delen ikke blir koblet skikkelig til inngangsporten.



Plug & Play (første oppsett)

Første gang TV-en slås på, vises en rekke instruksjoner på skjermen som hjelper deg i å konfigurere grunnleggende innstillinger. Trykk på **POWER** -knappen. **Plug & Play** er bare tilgjengelig når **Inndata** er angitt til TV.

 For å gå tilbake til forrige trinn trykker du på den røde knappen.

1	Velge et språk	Trykk på ▲ eller ▼ og trykk deretter på ENTER  -knappen. Velg ønsket språk på skjermmenyen.	 
2	Velge Butikkdemo eller Hjemmebruk	Trykk på ◀ eller ▶ og trykk deretter på ENTER  -knappen. <ul style="list-style-type: none"> • Velg modusen Hjemmebruk. Modusen Butikkdemo er beregnet på butikker o.l. • Returner enhetens innstillinger fra Butikkdemo til Hjemmebruk (standard): Trykk på volumknappen på TV-en. Når du ser volumet på skjermmenyen, trykker og holder du MENU-knappen nede i 5 sekunder. 	
3	Velge et land	Trykk på ▲ eller ▼ og trykk deretter på ENTER  -knappen. Velg riktig land. Hvis ønsket land ikke eksisterer på menyen, velger du Annet .	
4	Velge en antenne	Trykk på ▲ eller ▼ og trykk deretter på ENTER  -knappen. Velg Antenne eller Kabel .	
5	Velge en kanal	Trykk på ▲ eller ▼ og trykk deretter på ENTER  -knappen. Velg kanalkilden du vil lagre. Når du angir kanalkilden til Kabel , vises et trinn som lar deg tilordne numeriske verdier (kanalfrekvenser) til kanalene. Du finner mer informasjon under Kanal → Autolagring (s. 13).  Trykk på ENTER  -knappen dersom du vil avbryte lagringsprosessen.	
6	Stille inn Klokkemodus	Still inn Klokkemodus automatisk eller manuelt. Trykk på ▲ eller ▼ for å velge Auto , og trykk deretter på ENTER  -knappen.	
7	Tidssone	Trykk på ▲ eller ▼ for å velge din tidssone, og trykk deretter på ENTER  -knappen (avhengig av landet).	
8	Vise Veiledning for HD-tilkobling .	Tilkoblingsmetoden for den beste HD-skjermkvaliteten vises.	
9	God fornøyelse med TV-en.	Trykk på ENTER  -knappen.	

Slik tilbakestiller du denne funksjonen:

Velg **Oppsett - Plug & Play** (første oppsett). Angi din 4-sifrede PIN-kode. Standard PIN-kode er "0-0-0-0." Hvis du vil endre PIN-koden, bruker du funksjonen **Endre PIN-kode**.

Tilkoblinger

Koble til en AV-enhet

Bruke en HDMI- eller HDMI/DVI-kabel: HD-tilkobling (opptil 720p/1080i)

Tilgjengelige enheter: DVD-spiller, Blu-ray-spiller, HD-kabelboks, HD STB (digitalboks) satellittmottaker, kabelboks, satellittmottaker (digitalboks)

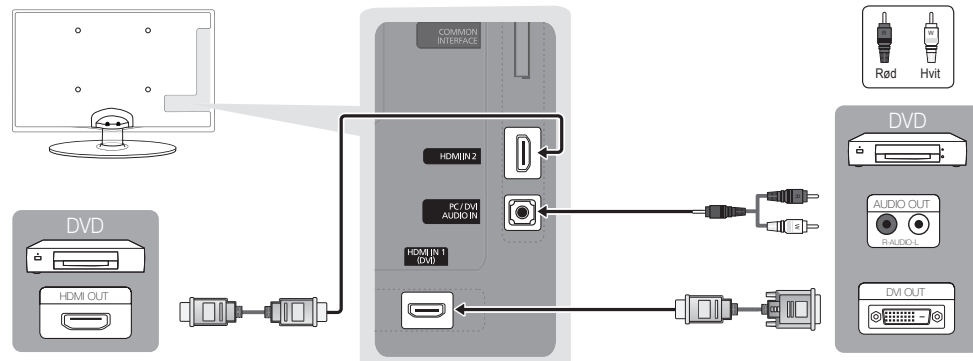

HDMI IN 1 (DVI), 2, PC/DVI AUDIO IN

- Når du bruker en HDMI/DVI-kabeltilkobling, må du bruke **HDMI IN 1 (DVI)**-kontakten. Bruk en DVI-kabeltilkobling, en DVI-til-HDMI-kabel eller DVI-til-HDMI-adapter for videotilkobling og **PC/DVI AUDIO IN**-kontaktene til lyd.
- Hvis en eksternt enhet, som en DVD-spiller/Blu-ray-spiller/kabelboks/satellittmottaker for digitalboks, som støtter HDMI-versjoner som er eldre enn 1.3, er tilkoblet, kan det hende at TV-en ikke fungerer som normalt (f.eks. ingen skjermbilder/ingen lyd/irriterende flimring/unormal farge).
- Hvis det ikke kommer lyd etter at du har koblet til en HDMI-kabel, kontrollerer du HDMI-versjonen til den eksterne enheten. Hvis du mistenker at versjonen er eldre enn 1,3, kontakter du leverandøren av enheten for å bekrefte HDMI-versjonen og be om en oppgradering.
- Det anbefales at du kjøper en HDMI-sertifisert kabel. Ellers kan det hende at skjermen blir tom eller at det oppstår en tilkoblingsfeil.

Bruke en Komponent-kabel (opptil 720p/1080i) eller lyd-/videokabel (kun 480i) og Scart-kabel

Tilgjengelige enheter: Videospiller, DVD-spiller, Blu-ray-spiller, kabelboks, satellittmottaker for digitalboks

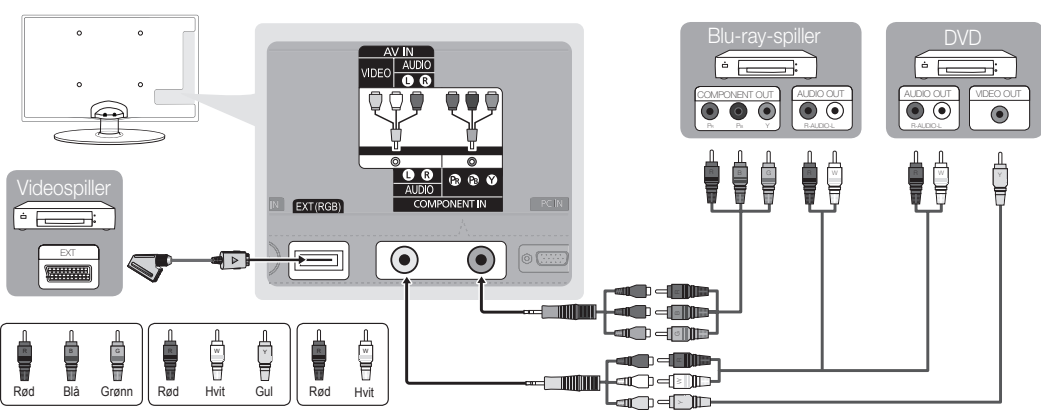

I Ext-modus støtter DTV Out bare MPEG SD-video og -lyd.

For å oppnå best mulig bildekvalitet, anbefales Komponent-tilkoblingen fremfor lyd-/video-tilkoblingen.

Hvis størrelsen på kabelformdelen har en unormal fasong, kan det hende at delen ikke blir koblet skikkelig til inngangsporten.

Bruke en optisk (digital) tilkobling eller hodetelefontilkobling

Tilgjengelige enheter: digitalt lydsystem, forsterker, hjemmekino

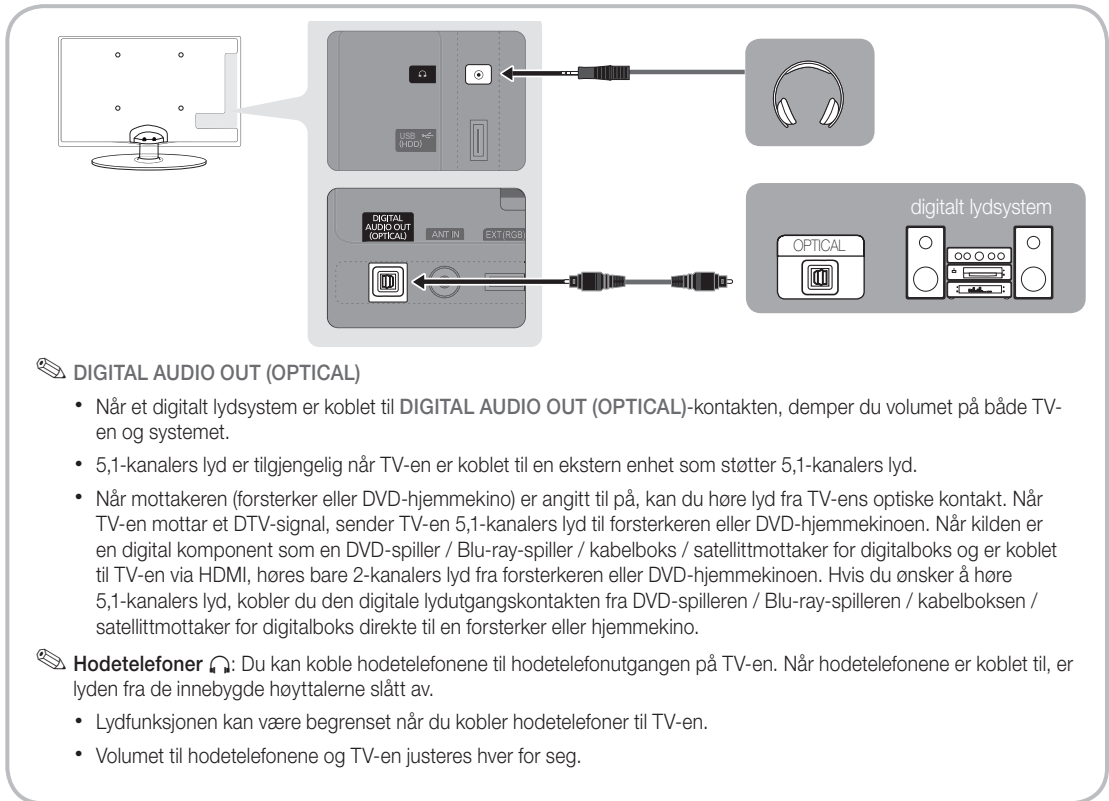

Tilkoblinger

TILKOBLINGER COMMON INTERFACE-åpning

For å se på betalingskanaler må "CI eller CI+ CARD" være satt inn.

- Hvis du ikke setter inn "CI eller CI+ CARD", vil noen kanaler vise meldingen "Kryptert signal".
- Paringsinformasjonen som inneholder et telefonnummer, "CI eller CI+ CARD", ID, verts-ID og annen informasjon, vises i omtrent 2~3 minutter. Hvis det vises en feilmelding, kontakter du tjenesteleverandøren.
- Når konfigureringen av kanalinformasjon er ferdig, vises meldingen "Oppdatering fullført" og angir at kanallisten er oppdatert.

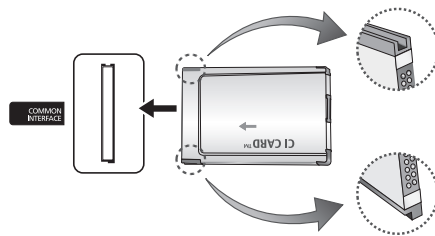

MERK

- Du må kjøpe et "CI eller CI+ CARD" hos en lokal tjenesteleverandør.
- Når du fjerner "CI eller CI+ CARD" må du dra det forsiktig ut med hendene. Hvis du mister "CI eller CI+ CARD", kan det forårsake skader på det.
- Sett inn "CI eller CI+ CARD" i retningen som er avmerket på kortet.
- Plasseringen av COMMON INTERFACE-åpningen kan variere, avhengig av modellen.
- "CI eller CI+ CARD" støttes ikke i alle land og regioner. Forhør deg med din autoriserte forhandler.
- Hvis du har problemer, kontakter du tjenesteleverandøren.
- Sett inn "CI eller CI+ CARD" som støtter gjeldende antenneinnstillinger. Skjermen vil bli forvrengt eller ikke vises.

Endre inndatakilden

Kildeliste

Brukes til å velge TV eller en ekstern inndatakilde som en DVD-spiller / Blu-Ray-spiller / kabelboks / satellittmottaker for digitalboks.

- **TV / Ext. / PC / AV / Komponent / HDMI1/DVI / HDMI2 / USB**

 I **Kildeliste** vil tilkoblede inndatakilder være uthøvet.

 **Ext.** og **PC** er alltid aktivert.

SOURCE 



Rediger navn

- **VCR / DVD / Kabeldigitalboks / Satellittdigitalboks / PVR-digitalboks / AV-mottaker / Spill / Videokamera / PC / DVI PC / DVI-enheter / TV / IPTV / Blu-ray / HD DVD / DMA:** Navngi enheten som er koblet til inngangene, så blir det lettere å velge inndatakilde.

 Når du kobler en HDMI/DVI-kabel til **HDMI IN 1(DVI)**-porten, bør du angi den til modusen **DVI PC** eller **DVI-enheter** under **Rediger navn**.

Grunnleggende funksjoner

Slik navigerer du på menyene

Før du bruker TV-en følger du trinnene nedenfor for å lære hvordan du navigerer i menyen og velger og justerer forskjellige funksjoner.

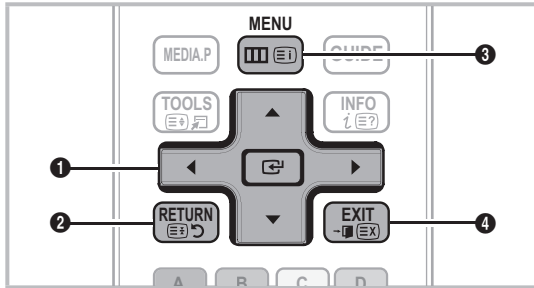

- 1 ENTER / retningknapp: Beveg markøren og velg et element. Bekreft innstillingen.
- 2 RETURN -knappen: Går tilbake til forrige meny.
- 3 MENU -knappen: Viser hovedmenyen på skjermen.
- 4 EXIT -knappen: Går ut av skjermmenyen.

Slik bruker du skjermmenyen (OSD)

Tilgangstrinnet kan variere avhengig av den valgte menyen.

1	MENU	Hovedmenyens alternativer vises på skjermen: Bilde, Lyd, Kanal, Oppsett, Inndata, Applikasjon, Kundesupport.
2	▲ / ▼	Velg et ikon med ▲ eller ▼.
3	ENTER	Trykk på ENTER for å få tilgang til undermenyen.
4	▲ / ▼	Velg ønsket undermeny med ▲ eller ▼.
5	◀ / ▶	Juster verdien på et element med ◀ eller ▶. Justeringen i skjermmenyen kan variere avhengig av den valgte menyen.
6	ENTER	Trykk på ENTER for å konfigurere konfigurasjonen.
7	EXIT	Trykk på EXIT.

Bruke INFO-knappen (Nå og neste-oversikt)

Skjermen identifiserer gjeldende kanal og statusen for enkelte innstillinger for lyd og video.

Nå og neste-oversikten viser daglig TV-programinformasjon for hver kanal i henhold til kringkastingstidspunktet.

- Bla med ◀, ▶ for å vise informasjon om et ønsket program mens du ser på den gjeldende kanalen.
- Bla med ▲, ▼ for å vise informasjon for andre kanaler. Hvis du vil gå til kanalen som er valgt, trykker du på ENTER -knappen.

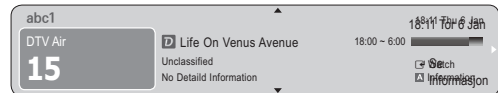
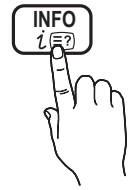

Planlegge seeropplevelsen

Veiledning

EPG-informasjonen tilbys av kringkasterne. Ved hjelp av programoversikter fra kringkasterne kan du spesifisere programmer du ønsker å se på forhånd slik at TV-en automatisk bytter til den valgte programkanalen til angitt tid. Programinformasjon kan være tom eller utdatert avhengig av kanalstatusen.



Grunnleggende funksjoner

Bruke Kanalvisning

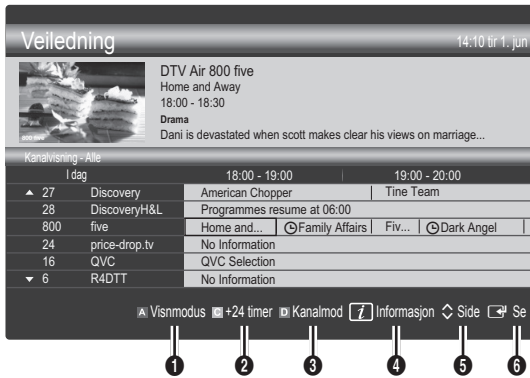

Bruke Planlagt visning

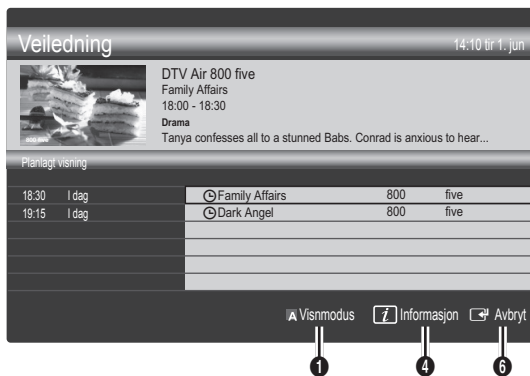

- 1 **Antenne (Vismodus)**: Vis listen over programmer som spilles nå eller senere.
- 2 **Gul (+24 timer)**: Viser listen over programmer som skal kringkastes om 24 timer.
- 3 **Blue (Kanalmod)**: Velg typen kanaler du vil vise på vinduet **Kanalvisning**. (Alle, TV, Radio, Data/annet, Min kanal 1-4)
- 4 **Informasjon**: Viser opplysninger om det valgte programmet.
- 5 **Side**: Gå til neste eller forrige side.
- 6 **ENTER** -knappen.
 - Når du velger gjeldende program, kan du se på det valgte programmet.
 - Når du velger et fremtidig program, kan du reservere at du skal se på det valgte programmet. For å avbryte trykker du på **ENTER** -knappen på nytt og velger **Avbryt timeplan**.

Kanalstyring

Slett eller angi favorittkanaler og bruk programguiden for digitale sendinger. Velg en kanal i skjermbildet **Kanaler**, **Mine kanaler** eller **Tidsplanlagt**.

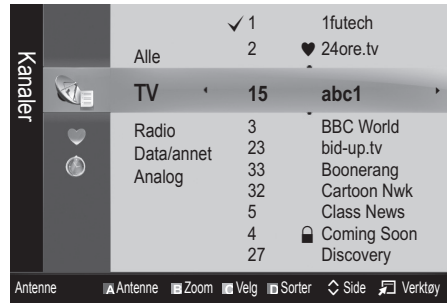

- 1 **Kanaler**: Viser kanallisten i henhold til kanaltype.
 - 2 **Mine kanaler**: Viser gruppen til kanalen.
 - 3 **Tidsplanlagt**: Viser alle reserverte programmer.
- Bruke fargeknappene med **Kanalstyring**
- **Rød (Antenne)**: Veksle mellom **Antenne** eller **Kabel**.
 - **Grønn (Zoom)**: Forstørrer eller forminsker et kanalnummer.
 - **Gul (Velg)**: Velg ønskede kanaler og trykk på den gule knappen for å angi alle de valgte kanalene samtidig. Merket ✓ vises til venstre for de valgte kanalene.
 - **Blå (Sorter)**: Endre listen etter kanalnavn eller kanalnummer.
 - **Side**: Gå til neste eller forrige side.
 - **Verktøy**: Viser alternativmenyen for **Kanalstyring**. (Alternativmenyene kan være forskjellige avhengig av situasjonen.)

Visningsikoner for kanalstatus

Ikoner	Funksjoner
	En analog kanal.
	En valgt kanal.
	En kanal som er angitt som en favoritt.
	Et program som sendes nå.
	En låst kanal.
	Et reservert program.

Bruke Favorittkanaler

♥ Mine kanaler

(i Kanalstyring)

Viser alle favorittkanaler.

- **Rediger mine kanaler**  : Du kan angi de valgte kanalene til ønsket gruppe for mine kanaler.

 "♥"-symbolet vises og kanalen angis som en av mine kanaler.

1. Velg en kanal og trykk på **TOOLS**-knappen.
2. Legg til eller slett en kanal i min kanal-gruppene du ønsker blant 1, 2, 3 og 4.
 - En eller flere grupper kan velges.
3. Etter at du har endret innstillingene kan kanallisten for hver gruppe vises i **Mine kanaler**.



Kanalliste

Du kan se alle de søkte kanalene.



Kanalmeny

Stille inn kanaler på nytt

Antenne (Antenne / Kabel)

Før TV-en kan begynne å memorisere de tilgjengelige kanalene, må du spesifisere typen signalkilde som er koblet til TV-en (f.eks. et antenne- eller et kabelsystem).

Land

Inndataskjermen for PIN-kode vises. Angi din 4-sifrede PIN-kode.

- **Digital kanal**: Endre landet for digitale kanaler.
- **Analog kanal**: Endre landet for analoge kanaler.

Autolagring

Søker automatisk etter en kanal og lagrer i TV-en.

 Automatisk tildelte programnumre stemmer ikke nødvendigvis overens med faktiske eller ønskede programnumre. Hvis en kanal er låst med funksjonen **Barnesikring**, vises inndatavinduet for PIN-kode.

- **Antennekilde (Antenne / Kabel)**: Velg antennekilden du vil lagre.
- **Kanalkilde (Digital og Analog / Digital / Analog)**: Velg kanalkilden du vil lagre.

Når du velger **Kabel** → **Digital og Analog** eller **Digital**: Oppgi en verdi for å skanne etter kabelkanaler.

Søkemodus (Full / Nettverk / Rask): Søker etter alle kanaler med aktive kringkastingsstasjoner og lagrer dem på TV-en.

 Hvis du velger **Rask**, kan du konfigurere **Nettverk**, **Nettverks-ID**, **Frekvens**, **Modulasjon** og **Symbolhastighet** manuelt ved å trykke på knappen på fjernkontrollen.

Nettverk (Auto / Manuell): Velger innstillingsmodusen **Nettverks-ID** fra **Auto** eller **Manuell**.

Nettverks-ID: Når **Nettverk** er **Manuell**, kan du konfigurere **Nettverks-ID** med nummertastene.

Frekvens: Viser kanalens frekvens. (Forskjellig i hvert land)

Modulasjon: Viser tilgjengelige modulasjonsverdier.

Symboltakt: Viser tilgjengelige symbolhastigheter.

- **Kabelmodus (Kabelnettverk/SMATV-nettverk) (kun Norge)**: Velg **Kabelmodus** som skal lagres.

 Denne funksjonen er tilgjengelig når du har flere nettverk.

Manuell lagring

Søker manuelt etter en kanal og lagrer i TV-en.

 Hvis en kanal er låst med funksjonen **Barnesikring**, vises inndatavinduet for PIN-kode.

- **Digital kanal**: Når søkingen er ferdig, oppdateres kanalene i kanallisten.

 Når du velger **Antenne** → **Antenne: Kanal**, **Frekvens**, **Båndbredde**

 Når du velger **Antenne** → **Kabel: Frekvens**, **Modulasjon**, **Symbolhastighet**

- **Analog kanal (Program, Fargesystem, Lydsystem, Kanal, Søk)**: Hvis det ikke er lyd eller lyden er unormal, velger du den aktuelle lydstandarden på nytt.

Grunnleggende funksjoner

Kanalmodus

- **P** (programmodus): Når du er ferdig med innstillingen, er kringkastingstasjonene i ditt område tildelt plassnumre fra P0 til P99. I denne modusen kan du velge en kanal ved å angi posisjonsnummeret til kanalen.
- **C** (antennekanalmodus) / **S** (kabelkanalmodus): Med disse to modusene kan du velge en kanal ved å legge inn det tilhørende nummeret for hver antennekringkastingstasjon eller kabelkanal.

Redigere kanaler

Alternativmeny for Kanalstyring

(i Kanalstyring)

1. Velg en kanal og trykk på **TOOLS**-knappen.
 2. Rediger kanalnavnet eller -nummeret med menyen **Rediger kanalnavn** eller **Rediger kanalnummer**.
- **Rediger kanalnavn** (bare analoge kanaler): Tildel ditt eget kanalnavn.
 - **Rediger kanalnummer** (bare digitale kanaler): Rediger nummeret ved å trykke på nummertastene du ønsker.

Andre funksjoner

Kanalstyring

Alternativmeny for Kanalstyring

Still inn hver kanal med menyalternativene for **Kanalstyring (Lås/Lås opp, Timer-visning, Sorter, Slett, Velg alle / Velg bort alle)**. Elementer på alternativmenyen kan variere avhengig av kanalstatus.

1. Velg en kanal og trykk på **TOOLS**-knappen.
 2. Velg en funksjon og endre innstillingene.
- **Lås / Lås opp**: Du kan låse en kanal slik at kanalen ikke kan velges eller ses på.
-  **MERK**
- Denne funksjonen er bare tilgjengelig når **Barnesikring** er angitt til **På**.
 - Inndataskjermen for PIN-kode vises. Skriv inn din 4-sifrede PIN-kode. Standardkoden er "0-0-0-0". Endre PIN-koden med alternativet **Endre PIN-kode**.

- **Timer-visning**: Du kan angi at en ønsket kanal vises automatisk til ønsket tid. Still inn gjeldende klokkeslett først for å bruke denne funksjonen.

 Når en digital kanal er valgt, trykker du på ►-knappen for å vise det digitale programmet.

- **Sorter**: (bare analoge kanaler): Med sorteringsfunksjonen kan du endre programnumrene på de lagrede kanalene. Denne operasjonen kan bli nødvendig etter at du har brukt automatisk lagring.
- **Slett**: Du kan slette en kanal for å vise kanalene du ønsker.
- **Velg alle / Avmerk alle**: Velg alle kanalene eller velg bort alle de valgte kanalene i kanalstyring.

Overføring av kanalliste

Inndataskjermen for PIN-kode vises. Angi din 4-sifrede PIN-kode. Importerer eller eksporterer kanalkartet. Du må koble til en USB-lagringseenhet for å bruke denne funksjonen.

- **Importer fra USB**: Importer kanalliste fra USB.
- **Eksporter til USB**: Eksporter kanalliste til USB. Denne funksjonen er tilgjengelig når USB er tilkoblet.

Rediger kanalnummer (Deaktiver / Aktiverr)

(kun digitale kanaler)

Når denne funksjonen er aktivert, kan du redigere kanalnummer. Men du kan ikke oppdatere kanalinformasjon automatisk.

Tidsplanlagt

(i Kanalstyring)

Du kan vise, endre eller slette et program du har reservert til å se.

- **Endre info**: Endre et program du har reservert til å se.
- **Avbryt timeplan**: Avbryt et program du har reservert til å se.
- **Informasjon**: Vis et program du har reservert til å se. (Du kan også endre reservasjonsinformasjonen.)
- **Velg alle / Avmerk alle**: Velg eller velg bort alle reserverte programmer.

Finjuster

(bare analoge kanaler) Hvis signalet er dårlig eller forvrengt, kan du finjustere kanalene manuelt.

 Finjusterte kanaler er merket med en asterisk "*".

 For å tilbakestille finjusteringen velger du **Tilbakest..**

Bildemeny

Endre forhåndsinnstilt bildemodus

Modus

Velg din foretrukne bildetype.

- **Dynamisk:** Passer til lyse rom.
- **Standard:** Passer til vanlige omgivelser.
- **Film:** Passer til å se på filmer i mørke rom.



Justere bildeinnstillinger

Bakg.belysn. / Kontrast / Lysstyrke / Skarphet / Farge / Nyanse (G/R)

TV-en har flere innstillingsalternativer for bilde kvalitetskontroll.

MERK

- I de analoge modusene **TV, Ekst., AV** til PAL-systemet er ikke funksjonen **Nyanse (G/R)** tilgjengelig.
- I PC-modus kan du bare gjøre endringer på **Bakg. belysn., Kontrast** og **Lysstyrke**.
- Innstillinger kan justeres og lagres for hver eksterne enhet som er koblet til TV-en.

Økonomiske løsninger

Eco-løsning

- **Energisparing (Av / Lav / Medium / Høy / Bilde av / Auto)** : Dette justerer lysstyrken på TV-en for å redusere strømforbruket. Hvis du velger **Bilde av**, slås skjermen av, men lyden forblir på. Trykk på en hvilken som helst knapp unntatt volumknappen for å skru på skjermen.
- **Ingen sign.standby (Av / 15 min / 30 min / 60 min):** For å unngå unødvendig energiforbruk angir du hvor lenge TV-en skal være slått på hvis det ikke mottas signal.
 - Deaktivert når PC-en er i strømsparingsmodus.

Endre Bildealternativer

Avanserte innstillinger

(tilgjengelig i modusene **Standard / Film**)

Du kan justere den detaljerte innstillingen for skjermen, inkludert farge og kontrast.

I PC-modus kan du bare gjøre endringer på **Dynamisk kontrast, Gamma** og **Hvitbalanse**.

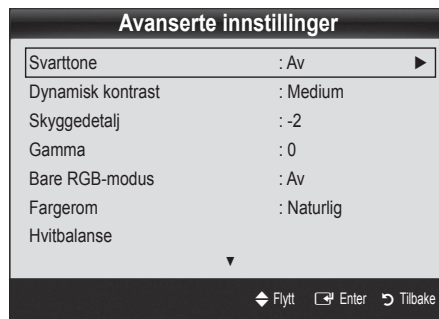

- **Svarttone (Av / Mørk / Mørkere / Mørkest):** Velg svartnivået for å justere skjermdybden.
- **Dynamisk kontrast (Av / Lav / Medium / Høy):** Juster skjermkontrasten.
- **Skyggedetalj (-2~+2):** Øk lysstyrken for mørke bilder.
- **Gamma:** Juster den primære fargeintensiteten.
- **Bare RGB-modus (Av / Rød / Grønn / Blå):** Du kan justere **Farge** eller **Nyanse (G/R)** for **Rød, Grønn** eller **Blå** for bildet fra en ekstern enhet (DVD-spiller, hjemmekino osv.).
- **Fargerom (Auto / Naturlig):** Juster fargeområdet som er tilgjengelig for å skape bildet.
- **Hvitbalanse:** Juster fargetemperaturen for et mer naturlig bilde.
- **R-Kontrast / G-Kontrast / B-Kontrast:** Juster hver farges mørkhet (rød, grønn, blå).
- **R-Økning / G-Økning/B-Økning:** Juster hver farges lyshet (rød, grønn, blå).
- **Tilbakest.:** Tilbakestiller **Hvitbalanse** til standardinnstillingene.
- **Hudfarge:** Fremhev rosa "Hudfarge."
- **Kantforbedring (Av / På):** Fremhev grenser mellom gjenstander.

Grunnleggende funksjoner

Bildealternativer

I PC-modus kan du bare gjøre endringer på **Fargetone** og **Størrelse**, **Autobeskyttelsestid**.

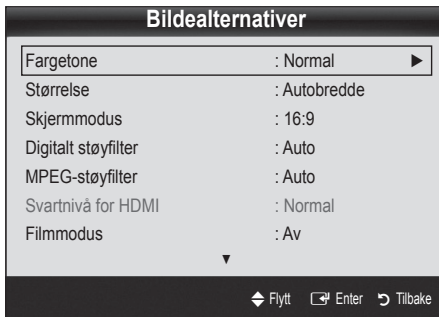

■ Fargetone (Kjølig / Normal / Varm1 / Varm2)

Varm1 eller **Varm2** vil bli deaktivert når bildemodusen er **Dynamisk**.

Innstillinger kan justeres og lagres for hver eksterne enhet som er koblet til en inngang på TV-en.

■ Størrelse: Kabelboksen/satellittmottakeren kan ha sine egne sett med skjermstørrelser i tillegg. Men vi anbefaler deg å bruke 16:9-modus det meste av tiden.

Autobredde: Justerer automatisk bildestørrelsen til forholdet 16:9.

16:9: Justerer bildestørrelsen til 16:9 for DVD-er eller bredskjermkringkasting.

Bred zoom: Forstørrer bildestørrelsen mer enn 4:3.

Justerer **Plassering** ved å bruke knappene ▲, ▼.

Zoom: Forstørrer 16:9-bredskjermbildene i loddrett retning for at de skal passe til skjermstørrelsen.

Justerer **Plassering** eller **Størrelse** ved å bruke knappene ▲, ▼.

4:3: Standardinnstillingen for en film eller vanlig kringkasting.

Ikke bruk 4:3-format over lengre perioder. Spor av linjer til venstre, høyre og i midten av skjermen kan føre til ekkobilde (innbrenning), og dette dekkes ikke av garantien.

Skjermtilpasning: Viser det fullstendige bildet uten avkutting ved HDMI- (720p/1080i/1080p) eller Komponent-innsignaler (1080i/1080p).



MERK

- Avhengig av innsignaletts kilde kan alternativene for bildestørrelse variere.
 - De tilgjengelige elementene kan variere, avhengig av hvilken modus som er valgt.
 - I PC-modus kan bare modusene **16:9** og **4:3** justeres.
 - Innstillinger kan justeres og lagres for hver eksterne enhet som er koblet til en inngang på TV-en.
 - Når du har valgt **Skjermtilpasning i HDMI-** (1080i/1080p) eller **Komponent-**modus (1080i/1080p): Justerer **Plassering** eller **Størrelse** ved å bruke knappene ▲, ▼, ◀, ▶.
 - Hvis du bruker funksjonen **Skjermtilpasning** med HDMI 720p-inngang, vil en linje kuttes øverst, nederst, til venstre og til høyre i overskanningsfunksjonen.
- ### ■ Skjermodus (16:9 / Bred zoom / Zoom / 4:3):
- Bare tilgjengelig når bildestørrelsen er angitt til **Autobredde**. Du kan bestemme ønsket bildestørrelse i størrelsen 4:3 WSS (Wide Screen Service) eller i originalstørrelsen. Alle europeiske land krever forskjellige bildestørrelser.
- Ikke tilgjengelig i PC-, Komponent- eller HDMI-modus.
- ### ■ Digitalt støyfilter (Av / Lav / Medium / Høy / Auto / Autovisualisering):
- Når kringkastingssignalet er svakt, kan det oppstå statiske bilder og skygger. Velg et av alternativene til best mulig bilde vises.
- Autovisualisering:** Når du endrer analoge kanaler, vises intensiteten av gjeldende signal og definerer skjermens støyfilter.
- Bare tilgjengelig for analoge kanaler.
- ### ■ MPEG-støyfilter (Av / Lav / Medium / Høy / Auto):
- Reduserer MPEG-støy for å gi en forbedret bildeklarhet.
- ### ■ Svartnivå for HDMI (Normal / Lav):
- Velger svartnivå på skjermen for å justere skjermlyden.
- Bare tilgjengelig i HDMI-modus (RGB-signaler).
- ### ■ Filmmodus (Av / Auto1 / Auto2):
- Angir TV-en til automatisk registrering og behandling av filmsignaler fra alle kilder og justering av bildet for optimal kvalitet.
- Tilgjengelig i TV, AV, KOMPONENT(480i/1080i) og HDMI(480i/1080i).
- ### ■ Autobeskyttelsestid (2 timer / 4 timer / 8 timer / 10 timer / Av):
- Hvis skjermen ikke brukes mens det er et stillbilde på den over en bestemt tid som brukeren bestemmer, aktiveres skjermsparenen for å hindre at det etterlates ekkobilder på skjermen.

Tilbakestill bilde (OK / Avbryt)

Tilbakestiller gjeldende bildemodus til standardinnstillinger.

Slik konfigurerer du TV-en med PC-en

Angi inndatakilde til PC.

Autojustering

Juster frekvensverdier/-plasseringer og finjuster innstillingene automatisk.

 Ikke tilgjengelig når du kobler til gjennom HDMI/DVI-kabel.

Skjerm

- **Grov / Fin:** Fjerner eller reduserer bildestøy. Hvis støyen ikke fjernes av fininnstillingen, justerer du frekvensen så godt som mulig (**Grov**) og finjusterer igjen. Etter at støyen har blitt redusert, må du justere bildet igjen slik at det er rettet inn på midten av skjermen.
- **Plassering:** Juster PC-skjermens plassering med retningsknappene (▲ / ▼ / ◀ / ▶).
- **Tilb.still bilde:** Tilbakestiller bildet til standardinnstillingene.

Bruke TV-en som PC-skjerm

Installere PC-programvaren (Windows XP-basert)

Avhengig av Windows-versjonen og videokortet kan de faktiske skjermbildene på PC-en variere, men den samme grunnleggende oppsettinformasjonen vil nesten alltid gjelde. (Hvis ikke, kan du ta kontakt med datamaskinprodusenten eller Samsung-forhandleren.)

1. Først går du til "Kontrollpanel" på startmenyen i Windows.
2. Klikk på "Utseende og temaer" i vinduet "Kontrollpanel" og en skjermdialogboks vises.
3. Klikk på "Skjerm" og en skjermdialogboks vises.
4. Gå til kategorien "Innstillinger" i skjermdialogboksen.
 - Riktig størrelsesinnstilling (oppløsning) [Optimal: 1360 x 768 piksler]
 - Hvis det finnes et alternativ for vertikal frekvens i dialogboksen for skjerminnstillinger, skal den riktige verdien være "60" eller "60 Hz". Ellers klikker du bare på "OK" og går ut av dialogboksen.

Lydmeny

Endre forhåndsinnstilt lydmodus

Modus

- **Standard:** Velger normal lydmodus.
- **Musikk:** Fremhever musikken over stemmer.
- **Film:** Gir den beste lyd kvaliteten for filmer.
- **Klar tale:** Fremhever stemmer over andre lyder.
- **Forsterk:** Øk intensiteten til høyfrekvenslyd for å gi en bedre lytteropplevelse for hørselssvekkede.



Justere lydinnstillinger

Equalizer

Justerer lydmodusen (bare standard lydmodus).

- **Balanse V/H:** Justerer balansen mellom høyre og venstre høyttaler.
 - **100Hz / 300Hz / 1kHz / 3kHz / 10kHz** (justering av båndbredde): Justerer nivået for spesifikke båndbreddefrekvenser.
- **Tilbakest.:** Tilbakestiller equalizeren til standardinnstillingene.

Lydsystemer osv.

Virtual Surround (Av/På)

(bare standard lydmodus)

Denne funksjonen tilbyr en virtuell 5.1-kanalers surroundlydopplevelse gjennom et par høyttalere eller hodetelefoner med HRTF-teknologi (Head Related Transfer Function).

Dialog Clarity (Av/På)

(bare standard lydmodus)

Med denne funksjonen kan du øke intensiteten til en stemme over bakgrunnsmusikk eller lydeffekter slik at dialogen høres tydeligere.

Grunnleggende funksjoner

Lydspråk

(bare digitale kanaler)

Endre standardverdien for lydspråk.

- ☞ Det tilgjengelige språket kan være forskjellige avhengig av kringkastingen.

LydfORMAT

(bare digitale kanaler)

Hvis det sendes lyd til både hovedhøytaleren og en lydforsterker, kan det oppstå en ekkoeffekt på grunn av ulik dekodingshastighet mellom hovedhøytaleren og lydforsterkeren. I så fall bruker du TV-høytalerfunksjonen.

- ☞ **LydfORMAT** kan variere avhengig av kringkastingen. 5.1-kanalers Dolby digital-lyd er bare tilgjengelig når du kobler til en ekstern høytaler gjennom en optisk kabel.

Lydbeskrivelse

(ikke tilgjengelig i alle regioner) (bare digitale kanaler)

Denne funksjonen håndterer lydstrømmingen for AD (lydbeskrivelse) som sendes sammen med hovedlyden fra kringkasteren.

- **Lydbeskrivelse (Av / På):** Slå lydbeskrivelsesfunksjonen på eller av.
- **Volum:** Juster volumet på lydbeskrivelsen.



Auto-volum (Av / Normal / Natt)

For å utjevne volumnivået på hver kanal angir du til **Normal**.

- **Natt:** Denne modusen tilbyr en forbedret lydopplevelse sammenlignet med **Normal** modus, og lager nesten ikke støy. Den er nyttig om natten.

Velg høytaler (Ekstern høytaler / TV-høytaler)

Et lydekk kan oppstå på grunn av en forskjell i dekodingshastighet mellom hovedhøytaleren og lydmodtageren. I dette tilfellet angir du TV-en til **Ekstern høytaler**.

- ☞ Når **Velg høytaler** er angitt til **Ekstern høytaler**, vil ikke volumknappene og **MUTE**-knappen fungere og lydinnstillingene er begrenset.
- ☞ Når **Velg høytaler** er angitt til **Ekstern høytaler**
 - **TV-høytaler: Av, Ekstern høytaler: På**

- ☞ Når **Velg høytaler** er angitt til **TV-høytaler**
 - **TV-høytaler: På, Ekstern høytaler: På**

- ☞ Hvis det ikke er et videosignal, vil begge høytalerne være dempet.

Ekstra innstilling

(bare digitale kanaler)

- **DTV-lydnivå (MPEG / HE-AAC):** Med denne funksjonen kan du redusere forskjellen på et stemmesignal (som er et av signalene som mottas under en digital TV-sending) til et ønsket nivå.
 - ☞ Avhengig av typen kringkastingssignal kan **MPEG / HE-AAC** justeres til mellom -10dB og 0dB.
 - ☞ For å øke eller dempe volumet justerer du mellom området 0 og -10.
- **SPDIF-utgang:** SPDIF (Sony Philips Digital InterFace) brukes til å skape digital lyd, mens interferensen som går til høytalerne og forskjellige digitale enheter som DVD-spillere, reduseres.

LydfORMAT: Under mottak av en digital TV-sending, kan du velge det digitale lydutgangsformatet (SPDIF) fra alternativene **PCM** eller **Dolby Digital**.

- ☞ Ved å koble til 5.1-kanalers høytalere i et Dolby Digital-oppsett, maksimerer du din interaktive 3D-lydopplevelse.

Lydforsinkelse: Korrigerer ujevnheter mellom lyd og video når du ser på TV eller video, og lytter til digitale lydutganger med en ekstern enhet som en AV-mottaker (0 ms ~ 250 ms).

- **Dolby Digital-komp (Line / RF):** Denne funksjonen minimerer signalforskjeller mellom et dolby digital-signal og et stemmesignal (f.eks. MPEG-lyd, HE-AAC, ATV-lyd).
 - ☞ Velg **Linje** for å få dynamisk lyd og **RF** for å redusere forskjellen mellom høye og lave lyder om natten.

Linje: Angi utgangsnivået for signaler til større eller mindre enn -31 dB (referanse) til enten -20 dB eller -31 dB.

RF: Angi utgangsnivået for signaler til større eller mindre enn -20 dB (referanse) til enten -10 dB eller -20 dB.

Tilbakestill lyd (OK/Avbryt)

Tilbakestill alle lydinnstillinger til fabrikkstandarder.

Velge Sound Mode (Lydmodus)

Når du angir den til **Dual I-II**, vises aktuell lydmodus på skjermen.

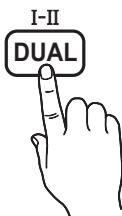

	Lydtype	Dual I-II	Standard
A2- stereo	Mono	Mono	Automatisk endring
	Stereo	Stereo ↔ Mono	
	Dual	Dual I ↔ Dual II	Dual -I
NICAM Stereo	Mono	Mono	Automatisk endring
	Stereo	Mono ↔ Stereo	
	Dual	Mono ↔ Dual I ↙ Dual II ↘	Dual -I

🔧 Hvis stereosignalet er svakt og det forekommer automatisk omkobling, bør du skifte til mono.

🔧 Bare aktivert i stereolydsignal.

🔧 Bare tilgjengelig når kilden **Inndata** er angitt til **TV**.

Oppsettmeny

Stille inn tiden

Tid

- **Klokke:** Du stiller inn klokken for å bruke forskjellige timerfunksjoner på TV-en.

Gjeldende tid vises hver gang du trykker på **INFO**-knappen.

🔧 Hvis du kobler fra strømledningen, må du stille klokken på nytt.

Klokkemodus (Auto / Manuell)

🔧 Avhengig av kringkastingsstasjon og signal vil den automatiske tiden kanskje ikke være korrekt. I dette tilfellet angir du tiden manuelt.

🔧 Antennen eller kabelen må være koblet til for å angi tiden automatisk.

Still klokke: Angi **Dag**, **Mnd**, **År**, **Time** og **Minutt** manuelt.

🔧 Bare tilgjengelig når **Klokkemodus** er angitt til **Manuell**.

Tidssone (avhengig av landet): Velg tidssonen din.

🔧 Når **Land** er angitt til **Andre**, kan du bruke denne funksjonen.

🔧 Denne funksjonen er bare tilgjengelig når **Klokkemodus** er angitt til **Auto**.

Bruke Deaktiveringstimer

- **Deaktiveringstimer** : Slår av TV-en automatisk etter en forhåndsinnstilt tidsperiode. (30, 60, 90, 120, 150 og 180 minutter).
- 🔧 Hvis du vil avbryte **Deaktiveringstimer**, velger du **Av**.

Stille inn På/Av-timer

- **Timer 1 / Timer 2 / Timer 3:** Tre forskjellige på/av-innstillinger kan utføres. Du må stille klokken først.

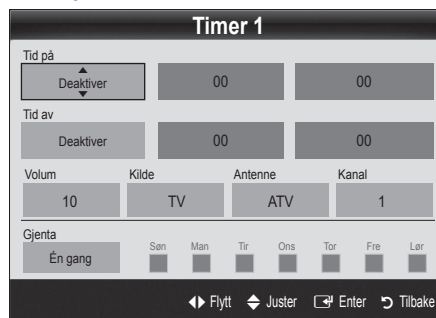

Tid på / Tid av: Angi time, minutt og aktiver/deaktiver. (For å aktivere timeren med innstillingen du har valgt, angir du til **Aktiver**.)

Volum: Angi ønsket volumnivå.

Kilde: Velg **TV**- eller **USB**-innhold som skal spilles når TV-en slås på automatisk. (**USB** kan bare velges når en USB-enhet er koblet til TV-en)

Antenne (når **Kilde** er angitt til **TV**): Velg **ATV** eller **DTV**.

Kanal (når **Kilde** er angitt til **TV**): Velg ønsket kanal.

Innhold (når **Kilde** er angitt til **USB**): Velg en mappe i USB-enheten som inneholder musikk- eller bildefiler som skal spilles av når TV-en slås på automatisk.

🔧 MERK

- Hvis det ikke er noen musikkfil på USB-enheten eller mappen som inneholder en musikkfil, ikke velges, fungerer ikke Timer-funksjonen som den skal.
- Når det bare er en bildefil i USB-enheten, vil ikke lysbildefremvisningen starte.
- Hvis et mappenavn er for langt, kan ikke mappen velges.
- Hver USB du bruker er tildelt sin egen mappe. Når du bruker mer enn en av samme USB-type, må du kontrollere at mappene som er tildelt til hver USB, har forskjellige navn.

Grunnleggende funksjoner

Gjenta: Velg **Én gang**, **Hver dag**, **Man~Fre**, **Man~Lør**, **Lør~Søn** eller **Manuell** etter ønske. Hvis du velger **Manuell**, kan du angi dagen du ønsker å aktivere timeren på.

 ✓-merket indikerer at dagen er valgt.

 Automatisk av (bare tilgjengelig når TV-en er slått på av timeren): TV-en vil automatisk slås av etter 3 timer hvis den ikke er i bruk for å unngå overoppheting.

Låse program

Sikkerhet

 Inndataskjermen for PIN-kode vises før oppsettskjermen.

 Skriv inn din 4-sifrede PIN-kode. Standardkoden er "0-0-0-0". Endre PIN-koden med alternativet **Endre PIN-kode**.

■ **Barnesikring (Av / På):** Lås kanaler i **Kanalstyring** for å hindre uautoriserte brukere, som barn, i å se på upassende programmer.

 Bare tilgjengelig når kilden **Inndata** er angitt til **TV**.

■ **Barnelås** (avhengig av landet): Hindre uautoriserte brukere, som barn, i å se på upassende programmer med en brukerdefinert 4-sifret PIN-kode. Hvis den valgte kanalen er låst, vises symbolet "🔒".

Tillat alle: Lås opp alle TV-klassifiseringer (støttes ikke i Sverige).

 Du kan blokkere TV-programmer ved å angi klassifikasjonen i **Barnelås** til **Barn**, **Ungdom** eller **Voksen** (kun Sverige).

■ **Endre PIN-kode:** Endre ditt personlige ID-nummer som kreves for å konfigurere TV-en.

 Hvis du glemmer PIN-koden, trykker du på fjernkontrollens knapper i rekkefølgen nedenfor. Da tilbakestilles PIN-koden til "0-0-0-0": **POWER (Av)** → **MUTE** → 8 → 2 → 4 → **POWER (På)**.

Andre funksjoner

Språk

■ **Menyspråk:** Angi menyspråket.

■ **Språk, tekst-TV:** Angi et ønsket språk for tekst-TV.

 Engelsk er standard i tilfeller hvor det valgte språket ikke er tilgjengelig i kringkastingen.

■ **Foretrukket (Primærspråk, lyd / Sekundærspråk, lyd / Primærspråk, undertekster / Sekundærspråk, undertekster / Primærspråk, tekst-TV / Sekundærspråk, tekst-TV):** Velg et språk som blir standardspråket når en kanal velges.

Undertekst

Bruk denne menyen til å stille inn modusen **Undertekst**.

■ **Undertekst (Av / På):** Slår undertekster på eller av.

■ **Modus (Normal / Hørselssvekkede):** Angir undertekstmodus.

■ **Språk, undertekster:** Angir undertekstspråket.

 Hvis programmet du ser på ikke støtter funksjonen **Hørselssvekkede**, aktiveres **Normal** automatisk selv om modusen **Hørselssvekkede** er valgt.

 Engelsk er standard i tilfeller hvor det valgte språket ikke er tilgjengelig i kringkastingen.

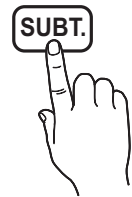

Autokjør datatjeneste (Av / På)

Angir om du skal kjøre datatjeneste automatisk eller ikke.

Auto Run Data Service (Autokjør datatjeneste) kjører automatisk datatjenesten uten brukerringripen.

 Hvis en annen sekundær funksjon er på vei, kan det hende at **Autokjør datatjeneste** ikke fungerer.

Generelt

■ **Spillmodus (Av / På):** Når du kobler til en spillkonsoll, som for eksempel PlayStation™ eller Xbox™, får du en mer realistisk spillopplevelse hvis du velger spillmodusen.

MERK

- Forholdsregler og begrensninger for spillmodus
 - Hvis du vil koble fra spillkonsollen og koble til en annen ekstern enhet, angir du **Spillmodus** til **Av** i oppsettmenyen.
 - Hvis du viser TV-menyen i **Spillmodus**, rister skjermen litt.
- **Spillmodus** er tilgjengelig når inngangskilden er angitt til TV eller PC.
- Etter at du har koblet til spillkonsollen, angir du **Spillmodus** til **På**. Dessverre kan bildekvaliteten bli redusert.
- Hvis **Spillmodus** er **På**:
 - **Bilde**-modus er angitt til **Standard** og **Lyd**-modus er angitt til **Film**.
 - **Equalizer** er ikke tilgjengelig.
- **Gj.siktig meny (Lys / Mørk)**: Angi menyens gjennomsiktighet.
- **Melodi (Av / Lav / Medium / Høy)**: Angi slik at melodien spiller når TV-en slås på eller av.

Common Interface

- **CI-meny**: Dette gjør at brukeren kan velge fra CAM-menyen. Velg CI-meny basert på menyen PC-kort.
 - **Programinformasjon**: Vis informasjonen på CAM som er satt inn i CI-sporet og på "CI eller CI+ CARD" som er satt inn i CAM. Du kan installere CAM både når TV-en er på eller av.
1. Kjøp en CI CAM-modul hos din nærmeste forhandler eller på telefon.
 2. Sett "CI eller CI+ CARD" inn i CAM i pilretningen.
 3. Sett CAM med "CI eller CI+ CARD" inn i common interface-sporet i pilretningen slik at det er parallellt med sporet.
 4. Kontroller om du kan se et bilde på en forvrengt signalkanal.

Bilde-i-bilde (PIP)







PIP

Du kan se på TV-tuneren og en ekstern videokilde samtidig. **PIP** (Bilde-i-bilde) fungerer ikke i samme modus.

MERK

- For PIP-lyd ser du i instruksjonene for **Lydvalg**.
- Hvis du slår av TV-en i **PIP**-modus, forsvinner PIP-vinduet.
- Du legger kanskje merke til at bildet i PIP-vinduet blir litt unaturlig når du bruker hovedskjermen til å se på et spill eller karaoke.
- PIP-innstillinger

Hovedbilde	Underbilde
Komponent, HDMI1/DVI, HDMI2, PC	TV

- **PIP (Av / På)**: Aktiver eller deaktiver PIP-funksjonen.
- **Kanal**: Velg kanalen til underskjermen.
- **Størrelse** ( / ): Velg en størrelse på underbildet.
- **Plassering** ( /  /  / ): Velg en plassering av underbildet.
- **Lydvalg (Hoved / Under)**: Du kan velge ønsket lyd (**Hoved / Under**) i PIP-modus.

Støttemeny

Selvdiagnose

-  Selvdiagnose kan ta noen sekunder, men dette er en del av den vanlige driften av TV-en.
- **Bildetest (Ja / Nei)**: Brukes til å se etter bildeproblemer.
- **Lydtest (Ja / Nei)**: Bruk den innebygde melodilyden til å kontrollere lydproblemer.
 -  Hvis du ikke hører lyd fra TV-ens høyttalere før du utfører lydtesten, må du sørge for at **Velg høyttaler** er angitt til **TV-høyttaler** i menyen **Lyd**.
 -  Melodien vil høres under testen selv om **Velg høyttaler** er angitt til **Ekstern høyttaler** eller lyden er dempet ved å trykke på **MUTE**-knappen.
- **Signalinformasjon** (kun digitale kanaler): HDTV-kanalens mottaks kvalitet er enten perfekt eller kanalene er utilgjengelige. Juster antennen for å øke signalstyrken.
- **Feilsøking**: Hvis det ser ut til at TV-en har et problem, ser du i denne beskrivelsen.
 -  Hvis ingen av disse feilsøkingstipsene hjelper, kontakter du Samsungs kundesenter.

Grunnleggende funksjoner

Programvareoppgradering

Programvareoppgradering kan utføres gjennom et kringkastingssignal eller ved å laste ned den nyeste fastvaren fra samsung.com til en USB-minneenhet.

Gjeldende versjon er programvaren som allerede er installert på TV-en.

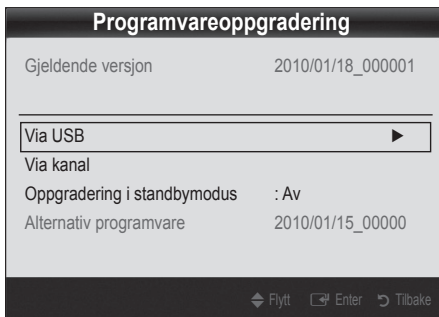

 Programvare representeres som "År/Måned/Dag_Versjon".

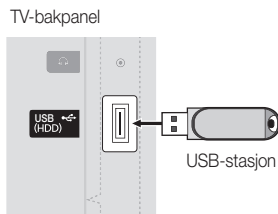

Installere den nyeste versjonen

- **Via USB:** Sett inn en USB-driver med fastvareoppgraderingsfilen som er lastet ned fra www.samsung.com, i TV-en. Vær forsiktig så du ikke kobler fra strømmen eller fjerner USB-driveren før oppgraderingen er ferdige. TV-en slår seg av og på igjen automatisk når fastvareoppgraderingen er fullført. Når programvaren er oppgradert, vil video- og lydinnstillingene dine returnere til standardinnstillingene. Vi råder deg til å skrive ned innstillingene så du enkelt kan tilbake stille dem etter oppgraderingen.



- **Via kanal:** Oppgrader programvaren med kringkastingssignalet.
 -  Hvis funksjonen velges under programvareoverføringsperioden, vil programvaren automatisk søkes opp og lastes ned.
 -  Tiden som kreves til å laste ned programvaren bestemmes av signalstatusen.

- **Oppgradering i standbymodus:** En manuell oppgradering vil bli automatisk utført til et valgt tidspunkt. Siden strømmen til enheten slås på internt, kan skjermen være noe på for LCD-produktet. Dette fenomenet kan fortsette i mer enn 1 time til programvareoppgraderingen er fullført.

- **Alternativ programvare** (sikkerhetskopii): Hvis det er problemer med den nye fastvaren og den påvirker bruken, kan du endre programvaren til forrige versjon.

 Hvis programvaren er endret, vises eksisterende programvare.

Veiledning for HD-tilkobling

Se i denne informasjonen når du kobler eksterne enheter til TV-en.

Kontakt Samsung

Vis denne informasjonen når TV-en ikke fungerer som den skal eller når du vil oppgradere programvaren. Du kan finne informasjon om våre callsentre og hvordan du laster ned produkter og programvare.

Bruke en HDMI/DVI-kabel eller en D-sub-kabel

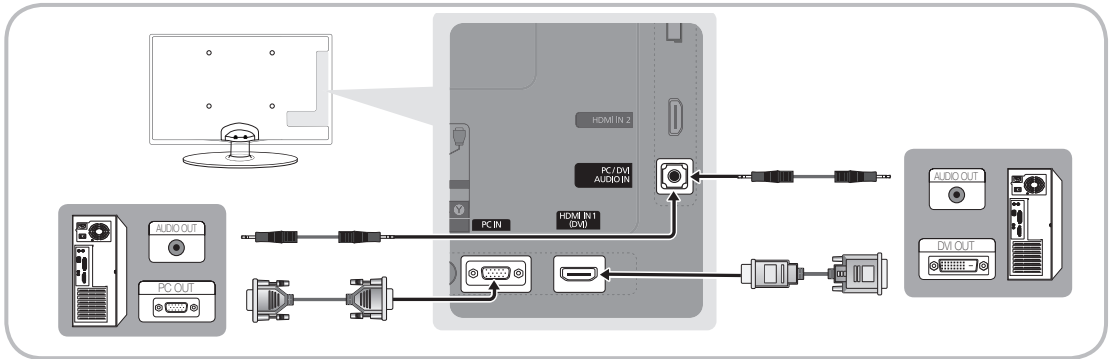

Skjermmoduser (D-Sub- og HDMI/DVI-inngang)

Optimal oppløsning er 1360 X 768 @ 60 Hz.

Modus	Oppløsning	Horisontal frekvens (kHz)	Vertikal frekvens (Hz)	Klokkefrekvens for piksler (MHz)	Synk,polaritet (H/V)
IBM	640 x 350	31,469	70,086	25,175	+/-
	720 x 400	31,469	70,087	28,322	-/+
MAC	640 x 480	35,000	66,667	30,240	-/-
	832 x 624	49,726	74,551	57,284	-/-
VESA CVT	720 x 576	35,910	59,950	32,750	+/-
	1280 x 720	56,456	74,777	95,750	-/+
VESA DMT	640 x 480	31,469	59,940	25,175	-/-
	640 x 480	37,500	75,000	31,500	-/-
	640 x 480	37,861	72,809	31,500	-/-
	800 x 600	37,879	60,317	40,000	+/+
	800 x 600	46,875	75,000	49,500	+/+
	800 x 600	48,077	72,188	50,000	+/+
	1024 x 768	48,363	60,004	65,000	-/-
	1024 x 768	56,476	70,069	75,000	-/-
	1024 x 768	60,023	75,029	78,750	+/+
	1280 x 720	45,000	60,000	74,250	+/+
1360 x 768	47,712	60,015	85,500	+/+	
VESA GTF	1280 x 720	52,500	70,000	89,040	-/+

MERK

- Når du bruker en HDMI/DVI-kabeltilkobling, må du bruke kontakten **HDMI IN 1(DVI)**,
- Linjesprangmodus støttes ikke,
- Det kan hende at systemet ikke fungerer normalt hvis du velger et videoformat som ikke er standard,
- Separat og sammensatt modus støttes, SOG (Sync On Green) støttes ikke,

Avanserte funksjoner

Media Play

MEDIA.P



Nyt bilder, musikk og/eller filfiler som er lagret på en USB MSC-enhet (Mass Storage Class).

MediaPlay

Videor



SUM Bytt enhet

Vis enheter Enter Return (Tilbake)

Koble til en USB-enhet

1. Slå på TV-en.
2. Koble en USB-enhet med bilde-, musikk- og/eller filfiler til **USB (HDD)**-kontakten på siden av TV-en.
3. Når en USB-enhet er koblet til TV-en, vises et vindu. Deretter kan du velge **Media Play**.

Den fungerer kanskje ikke som den skal med ulisensierte multimediefiler.



Viktig informasjon før du bruker **Media Play (USB)**

- MTP (overføringsprotokoll for media) støttes ikke.
- Filsystemet støtter FAT16, FAT32 og NTFS.
- Enkelte typer digitale kameraer med USB-tilkobling er kanskje ikke kompatible med denne TV-en.
- Media Play støtter bare USB MSC-enheter (Mass Storage Class). MSC er en lagringsklasse kun for lagring og flytting av filer. Eksempler på MSC er minnepinner, Flash-minnekortlesere og USB HDD (USB HUB støttes ikke.) Enheter skal kobles direkte til TV-ens USB-port.
- Før du kobler enheten til TV-en bør du ta sikkerhetskopi av filene for å hindre skader eller tap av data. SAMSUNG er ikke ansvarlig for skade på datafiler eller tap av data.
- Koble en USB HDD til den dediserte porten, **USB (HDD)**-porten.
- Ikke koble fra USB-enheten mens den laster.
- Jo høyere bildeoppløsningen er, jo lenger tid tar det å vise det på skjermen.
- Den maksimalt støttede JPEG-oppløsningen er 15360X8640 piksler.
- For filer som ikke støttes eller som er skadet, vises meldingen "Filformatet støttes ikke".
- Hvis filene er sortert etter Basic View (Enkel visning), kan opptil 1000 filer vises i hver mappe.
- MP3-filer med DRM som har blitt lastet ned fra en side som ikke er gratis, kan ikke spilles. DRM (Digital Rights Management, digital rettighetsadministrasjon) er en teknologi som støtter oppretting av innhold, distribuering og administrering av innholdet på en integrert og omfattende måte, inkludert beskyttelse av rettighetene og interessene til innholdsleverandørene, forhindring av ulovlig kopiering av innholdet samt administrering av fakturering og oppgjør.
- Hvis mer enn 2 PTP-enheter er koblet til, kan du bare bruke én om gangen.
- Hvis mer enn to MSC-enheter er koblet til, kan det hende at noen av dem ikke blir gjenkjent. Hvis en USB-enhet krever mye strøm (mer enn 500 mA eller 5 V), kan det hende at den ikke støttes.
- Hvis en varselsmelding om overstrøm vises mens du kobler til eller bruker en USB-enhet, kan det hende at enheten ikke blir gjenkjent eller ikke fungerer.
- Hvis TV-en ikke brukes i løpet av tiden som er angitt i **Autobeskyttelsestid**, vil skjermenspareren kjøre.
- Strømsparingsmodusen for noen eksterne harddisker kan frigjøres automatisk når de kobles til TV-en.
- Hvis en USB-forlengelseskabel brukes, kan det hende at USB-enheten ikke gjenkjennes eller at filene på enheten ikke blir lest.
- Hvis en USB-enhet som er koblet til TV-en, ikke gjenkjennes, listen over filer på enheten er ødelagt eller en fil på listen ikke spilles, kobler du USB-enheten til PC-en, formaterer enheten og kontrollerer tilkoblingen.
- Hvis en fil som er slettet fra PC-en fremdeles finnes når Media Play kjøres, bruker du funksjonen "Tøm papirkurv" på PC-en for å slette filen permanent.

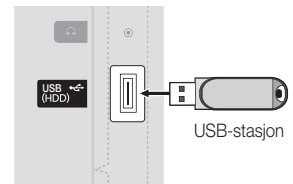
TV-bakpanel



Skjermvisning

Gå til filen du ønsket med opp/ned/venstre/høyre-knappene og trykk deretter på ENTER  eller -knappen (Spill av). Filen spilles av.

 Støtter **Vis enheter** og **Hjem** på **Media Play**-hjemmesiden.



Informasjon: Du kan bestemme det valgte filnavnet og antall filer og side.

Delen Sorteringsliste: Viser sorteringsstandard.

Sorteringsstandard er forskjellig avhengig av innholdet.

Delen Fylliste: Du kan bekrefte filene og gruppene som er sortert etter hver kategori.











Driftsknapper

- A** Rød (**Bytt enhet**): Velger en tilkoblet enhet.
- B** Grønn (**Foretrukket**): Angir filpreferansen. (støttes ikke i Enkel visning)
- C** Gul (**Velg**): Velger flere filer fra fillisten. Valgte filer er merket med et symbol.
- D** Blå (**Sortering**): Velger sorteringslisten.
- Verktøy**: Viser alternativmenyen.

 Med knappene  (REW) eller  (FF) kan fillisten flyttes til neste eller forrige side.

Videor

Spille video

1. Trykk på  eller  for å velge **Videor**, og trykk deretter på ENTER -knappen i **Media Play**-menyen.
2. Trykk på /// for å velge ønsket fil på fillisten.
3. Trykk på ENTER -knappen eller -knappen (Spill av).
 - Den valgte filen vises øverst med avspillingstiden.
 - Hvis videotidsinformasjon er ukjent, vises ikke avspillingstid og fremdriftslinje.
 - Under videoavspillingen kan du søke med knappene  og .

 I denne modusen kan du nyte filmklipp fra et spill, men du kan ikke spille selve spillet.

- Støttede undertekstformater

Navn	Filendelse	Format
MPEG-4 tidsbasert tekst	.txt	XML
SAMI	.smi	HTML
SubRip	.srt	strengbasert
SubViewer	.sub	strengbasert
Micro DVD	.sub eller .txt	strengbasert



Avanserte funksjoner

- Støttede videoformater

Filendelse	Beholder	Videokodek	Oppløsning	Bildehastighet (fps)	Bithastighet (Mbsp)	Lydkodek
*.avi *.mkv	AVI MKV	Divx 3.11 / 4.x / 5.1 / 6.0	1920x1080	6 ~ 30	8	MP3 / AC3 / LPCM / ADPCM / DTS Core
		XviD	1920x1080	6 ~ 30	8	
		H.264 BP/MP/HP	1920x1080	6 ~ 30	25	
		MPEG4 SP / ASP	1920x1080	6 ~ 30	8	
*.asf	ASF	Divx 3.11 / 4.x / 5.1 / 6.0	1920x1080	6 ~ 30	8	MP3 / AC3 / LPCM / ADPCM / WMA
		XviD	1920x1080	6 ~ 30	8	
		H.264 BP/MP/HP	1920x1080	6 ~ 30	25	
		MPEG4 SP / ASP	1920x1080	6 ~ 30	8	
*.wmv	ASF	Window Media Video v9	1920x1080	6 ~ 30	25	WMA
*.mp4	MP4	H.264 BP/MP/HP	1920x1080	6 ~ 30	25	MP3 / ADPCM / AAC
		MPEG4 SP / ASP	1920x1080	6 ~ 30	8	
		XVID	1920x1080	6 ~ 30	8	
*.3gp	3GPP	H.264 BP/MP/HP	1920x1080	6 ~ 30	25	ADPCM / AAC / HE-AAC
		MPEG4 SP / ASP	1920x1080	6 ~ 30	8	
*.vro *.vob	VRO VOB	MPEG1	1920x1080	24 / 25 / 30	30	AC3 / MPEG / LPCM
		MPEG2	1920x1080	24 / 25 / 30	30	
*.mpg *.mpeg	PS	MPEG1	1920x1080	24 / 25 / 30	30	AC3 / MPEG / LPCM / AAC
		MPEG2	1920x1080	24 / 25 / 30	30	
		H.264	1920x1080	6 ~ 30	25	
*.ts *.tp *.trp	TS	MPEG2	1920x1080	24 / 25 / 30	30	AC3 / AAC / MP3 / DD+ / HE-AAC
		H.264	1920x1080	6 ~ 30	25	
		VC1	1920x1080	6 ~ 30	25	

Andre begrensninger



MERK

- Hvis det er problemer med innholdet i en kodek, vil ikke kodeken støttes.
- Hvis informasjonen for en beholder er feilaktig og filen har feil, vil ikke beholderen kunne spilles riktig.
- Det kan hende at lyd eller video ikke fungerer hvis innholdet har en standard bithastighet/bildehastighet over den kompatible bilde/sek som er listet opp i tabellen over.
- Hvis indekstabellen har feil, støttes ikke funksjonen Søk (Hopp).

Videodekoder	Lyddekoder
<ul style="list-style-type: none"> • Støtter opptil H.264, nivå 4.1 • H.264 FMO / ASO / RS, VC1 SP / MP / AP L4 og AVCHD støttes ikke. • GMC støttes ikke. • H.263 støttes ikke. 	<ul style="list-style-type: none"> • Støtter opptil WMA 7, 8, 9, STD • WMA 9 PRO støtter ikke flerkanal lyd over 2 kanaler eller tapsfri lyd. • WMA-bithastighet 22050 Hz mono støttes ikke.

Spille filmfilen kontinuerlig (fortsett avspilling)

Hvis du avslutter videoavspillingsfunksjonen, kan filmen spilles av senere fra stedet der den ble stoppet.

1. Velg filmfilen du vil spille av kontinuerlig ved å trykke på ◀ eller ▶ for å velge den fra fillistedelen.
2. Trykk på ▶ (Spill av) / ENTER (Spill av)-knappen.
3. Velg **Spill kontinuerlig** (fortsett avspilling) ved å trykke på den blå knappen. Filmen begynner å spille der den ble stoppet.
 - Den blå knappen er tilgjengelig når avspillingen gjenopptas.
 - Hvis funksjonen **Påmin. om kont. filmavsp.** er angitt til **På** i menyen **Innst.**, vises en melding når du fortsetter å spille en filmfil.



Musikk

Spille musikk

1. Trykk på ◀ eller ▶ for å velge **Musikk**, og trykk deretter på ENTER (Spill av)-knappen i **Media Play**-menyen.
 2. Trykk på ◀/▶/▲/▼ for å velge ønsket fil på fillisten.
 3. Trykk på ENTER (Spill av)-knappen eller ▶-knappen (Spill av).
 - Under avspilling av musikken kan du søke med knappene ◀ og ▶.
 - ◀ (Spol bakover) og ▶ (Spol fremover) fungerer ikke under avspilling.
- Viser bare filene med MP3- og PCM-filendelse. Andre filendelser vises ikke, selv om de er lagret på samme USB-enhet.
- Hvis lyden er merkelig når du spiller MP3-filer, justerer du **Equalizer** i menyen **Lyd**. (En overmodulert MP3-fil kan føre til et lydproblem.)

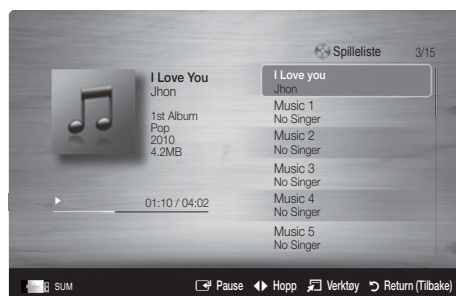

Bilder

Vise et bilde (eller en lysbildefremvisning)

1. Trykk på ◀ eller ▶ for å velge **Bilder**, og trykk deretter på ENTER (Spill av)-knappen i **Media Play**-menyen.
 2. Trykk på ◀/▶/▲/▼ for å velge ønsket fil på fillisten.
 3. Trykk på ENTER (Spill av)-knappen eller ▶-knappen (Spill av).
 - Mens en bildeliste vises trykker du på ▶ (Spill av) / ENTER (Spill av)-knappen på fjernkontrollen for å starte lysbildefremvisning.
 - Alle filer i fillistedelen vises i lysbildefremvisningen.
 - Under lysbildefremvisningen vises alle filer i rekkefølge etter den som vises nå.
- Musikkfiler kan spilles av automatisk under lysbildefremvisningen hvis **Bakgrunnsmusikk** er angitt til **På**.
- BGM-modus** kan ikke endres før BGM er ferdig lastet.



Avanserte funksjoner

Spille flere filer

Spille valgte video-/musikk-/bildefiler

1. Trykk på den gule knappen i fillisten for å velge ønsket fil.
2. Gjenta trinnet over for å velge flere filer.

MERK

- Merket ✓ vises til venstre for de valgte filene.
- For å avbryte et valg trykker du på den gule knappen igjen.
- For å velge bort alle valgte filer trykker du på **TOOLS**-knappen og velger **Avmerk alle**.

3. Trykk på **TOOLS**-knappen og velg **Spill valgt innhold**.

Spille video-/musikk-/bildefilgruppen



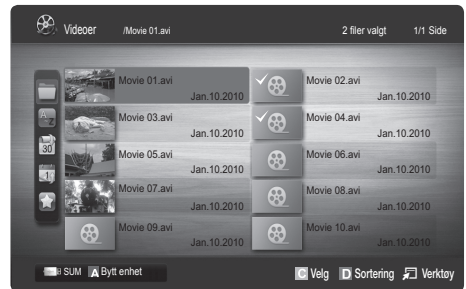







1. Mens en filliste vises, går du til en fil i den ønskede gruppen.
2. Trykk på **TOOLS**-knappen og velg **Spill valgt innhold**.



Ekstra funksjon for mediespilling

Sortere fillisten

Trykk på den blå knappen i fillisten for å sortere filene.

Kategori	Funksjoner	Videor	Musikk	Bilder
 Enkel visning	Viser hele mappen. Du kan vise bildet ved å velge mappen.	▼	▼	▼
 Tittel	Sorterer og viser filittelen sortert etter symbol/nummer/alfabetet.	▼	▼	▼
 Foretrukket	Sorterer og viser filen etter preferanse. Du kan endre filpreferansen i fillistedelen med den grønne knappen.	▼	▼	▼
 Siste dato	Sorterer og viser filer etter siste dato.	▼		▼
 Tidligste dato	Sorterer og viser filer etter tidligste dato.	▼		▼
 Artist	Sorterer musikkfilen etter artist i alfabetisk rekkefølge.		▼	
 Album	Sorterer musikkfilen etter album i alfabetisk rekkefølge.		▼	
 Sjang.	Sorterer musikkfiler etter sjanger.		▼	
 Stemming	Sorterer musikkfiler etter stemming. Du kan endre informasjon om musikkstemning.		▼	
 Månedlig	Sorterer og viser bildefiler etter måned. Sorterer bare etter måned (fra januar til desember) uavhengig av år.			▼

Alternativmeny for video-/musikk-/bildeavspilling

Under avspilling av en fil, trykker du på **TOOLS**-knappen.

Kategori	Funksjoner	Videoer	Musikk	Bilder
Tittel	Du kan flytte den andre filen direkte.	▼		
Gjenta modus	Du kan spille filmfiler og musikkfiler gjentatte ganger.	▼	▼	
Bildestørrelse	Du kan justere bildestørrelsen etter preferanse.	▼		
Bildeinnstilling	Du kan justere bildeinnstillingen. (s. 15, 16, 17).	▼		▼
Lyddinnstilling	Du kan justere lydinnstillingen. (s. 17, 18, 19).	▼	▼	▼
Undertekstinnstilling	Du kan spille videofilen med undertekst. Denne funksjonen fungerer bare hvis undertekstene har samme filnavn som videofilen.	▼		
Stopp bildefremvisning / Start bildefremvisning	Du kan starte eller stoppe en lysbildefremvisning.			▼
Hastighet for lysbildefremvisning	Du kan velge hastigheten på lysbildefremvisningen mens den vises.			▼
Bakgrunnsmusikk	Du kan angi og velge bakgrunnsmusikk når du ser på en lysbildefremvisning.			▼
Zoom	Du kan zoome inn på bilder i fullskjermmodus.			▼
Roter	Du kan rotere bilder i fullskjermmodus.			▼
Informasjon	Du kan se detaljert informasjon om filen som spilles av.	▼	▼	▼

Innst.

Bruke Oppsett-menyen

- **Påmin. om kont. filmavsp. (fortsett avspilling) (På / Av):** Velg for å vise hjelpemeldingen for kontinuerlig filmavspilling.
- **Hent registreringskoden for DivX® VOD:** Viser registreringskoden som er godkjent for TV-en. Hvis du kobler til DivX-nettsiden og registrerer registreringskoden med en personlig konto, kan du laste ned VOD-registreringsfilen. Hvis du spiller VOD-registreringen med mediespilling, fullføres registreringen.
 -  Du finner mer informasjon om DivX® VOD på www.DivX.com.
- **Hent deaktiveringkoden for DivX® VOD:** Når DivX® VOD ikke registreres, vises koden for registreringsdeaktivering. Hvis du utfører denne funksjonen når DivX® VOD er registrert, deaktiveres gjeldende DivX® VOD-registrering.
- **Informasjon:** Velg når du vil vise informasjon om den tilkoblede enheten.

Avanserte funksjoner

Anynet+

Hva er Anynet+?

Anynet+ er en funksjon som gjør at du kan kontrollere alle tilkoblede Samsung-enheter som støtter Anynet+ med fjernkontrollen til Samsung-TV-en. Anynet+-systemet kan bare brukes med Samsung-enheter som har Anynet+-funksjonen. For å forsikre deg om at din Samsung-enhet har denne funksjonen, sjekker du om det er en Anynet+-logo på den.

Slik kobler du til hjemmekino

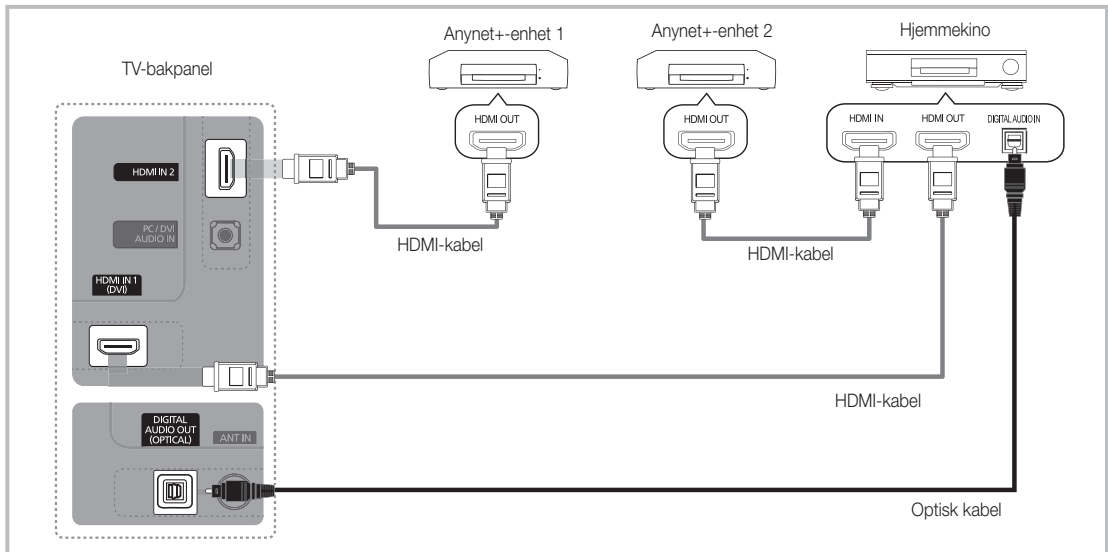

1. Koble til **HDMI IN (1(DVI) eller 2)**-kontakten på TV-en og **HDMI OUT**-kontakten på tilsvarende Anynet+-enhet med en HDMI-kabel.
2. Koble sammen **HDMI IN**-kontakten til hjemmekinoanlegget og **HDMI OUT**-kontakten til den tilsvarende Anynet+-enheden med HDMI-kabelen.

MERK

- Koble til den optiske kabelen mellom **DIGITAL AUDIO OUT (OPTICAL)**-kontakten på TV-en og den digitale lydinnngangen på hjemmekinoen.
- Når du følger tilkoblingen over, går det kun ut 2-kanalslyd fra den optiske kontakten. Du vil bare høre lyd fra hjemmekinoens forreste, venstre og høyre høyttalere og subwoofer. Hvis du vil høre 5.1-kanalslyd, må du koble **DIGITAL AUDIO OUT (OPTICAL)**-kontakten på DVD-spillere eller satellittboksen (dvs. Anynet+-enhet 1 eller 2) direkte til forsterkeren eller hjemmekinoen, og ikke til TV-en.
- Bare koble til én hjemmekino.
- Du kan koble til en Anynet+-enhet med HDMI-kabelen. Det kan hende at noen HDMI-kabler ikke støtter Anynet+-funksjoner.
- Anynet+ fungerer når AV-enheten som støtter Anynet+ er i Standby- eller På-modus.
- Anynet+ støtter opptil 12 AV-enheter totalt. Merk at du kan koble til opptil 3 enheter av samme type.

Anynet+-meny

Anynet+-menyen endrer seg avhengig av type og status for Anynet+-enhetene som er koblet til TV-en.

Anynet+-meny	Beskrivelse
Vis TV	Endrer Anynet+-modus til TV-kringkastingsmodus.
Enhetsliste	Viser enhetslisten for Anynet+.
(enhetsnavn) MENU	Viser de tilkoblede enhetsmenyene. Hvis f.eks. en DVD-opptaker er koblet til, vises diskmenyen til DVD-opptakeren.
(enhetsnavn) INFO	Viser avspillingsmenyen til den tilkoblede enheten. Hvis f.eks. en DVD-opptaker er koblet til, vises avspillingsmenyen til DVD-opptakeren.
Opptak: (*opptaker)	Begynner å ta opp øyeblikkelig med opptakeren. (Dette er bare tilgjengelig for enheter som støtter opptaksfunksjonen.)
Stopp opptak: (*opptaker)	Stopper opptak.
Mottaker	Lyd spilles av gjennom mottakeren.

Hvis mer enn én opptaksenhet er koblet til, vises de som (*opptaker), og hvis bare én opptaksenhet er koblet til, vises den som (*enhetsnavn).

Stille inn Anynet+

Oppsett

Anynet+ (HDMI-CEC) (Av/På): For å bruke Anynet+-funksjonen må **Anynet+ (HDMI-CEC)** være angitt til **På**.



 Når **Anynet+ (HDMI-CEC)**-funksjonen er deaktivert, deaktiveres alle funksjoner som er relatert til Anynet+.

Automatisk avslåing (Ja / Nei): Angir at en Anynet+-enhet skal slå seg av automatisk når TV-en slås av.

 Den aktive kilden på TV-en må være angitt til TV for å bruke Anynet+-funksjonen.

 Selv om en ekstern enhet fremdeles tar opp, kan den slås av.

Veksle mellom Anynet+-enheter

- Anynet+-enheter som er koblet til TV-en listes opp.
 -  Hvis du ikke finner en enhet du ønsker, trykker du på den røde knappen for å oppdatere listen.
- Velg en enhet og trykk på ENTER -knappen. Du kan bytte til den valgte enheten.
 -  Bare når du angir **Anynet+ (HDMI-CEC)** til **På** i menyen **Applikasjon**, vises menyen **Enhetsliste**.
 - Det kan ta opptil 2 minutter å bytte til den valgte enheten. Du kan ikke avbryte handlingen mens bytting foregår.
 - Hvis du har valgt ekstern inngangsmodus ved å trykke på **SOURCE**-knappen, kan du ikke bruke Anynet+-funksjonen. Sørg for å bytte til en Anynet+-enhet ved å bruke **Enhetsliste**.

Avanserte funksjoner

Opptak

Du kan gjøre et opptak av et TV-program ved å bruke en Samsung-opptaker.

1. Velg **Opptak**.



Når det er mer enn to opptaksenheter

- Når det er koblet til flere opptaksenheter, listes opptaksenheterne. Velg en opptaksenhet i **Enhetsliste**.



Når opptaksenheten ikke vises, velger du **Enhetsliste** og trykker på den røde knappen for å søke etter enheter.

2. Trykk på EXIT-knappen for å avslutte.



Du kan ta opp fra kilder ved å velge **Opptak**: (enhetsnavn).



Når du trykker på -knappen (Opptak), tar du opp det du ser på. Hvis du ser på video fra en annen enhet, tas videoen fra enheten opp.



Før opptak bør du kontrollere at antennekontakten er koblet riktig til opptaksenheten. For å koble en antenne riktig til en opptaksenhet ser du i opptaksenhetsens brukermanual.

Lytte gjennom en mottaker

Du kan lytte til lyd gjennom en mottaker (f.eks. hjemmekino) i stedet for **TV-høytaleren**.

1. Velg **Mottaker** og angi til **På**.

2. Trykk på EXIT-knappen for å avslutte.



Hvis mottakeren bare støtter lyd, kan det hende at den ikke vises på enhetslisten.



Mottakeren fungerer når du har koblet den optiske inngangskontakten på mottakeren til **DIGITAL AUDIO OUT (OPTICAL)**-kontakten på TV-en.



Når mottakeren (f.eks. hjemmekino) er angitt til På, kan du høre lyd fra TV-ens optiske kontakt. Når TV-en viser et DTV-signal (luft), sender TV-en 5.1-kanalers lyd til hjemmekinoens mottaker. Når kilden er en digital komponent som en DVD og er koblet til TV-en via HDMI, høres bare 2-kanalers lyd fra hjemmekinoens mottaker.

MERK

- Du kan bare kontrollere Anynet+-enheter med TV-ens fjernkontroll, ikke knappene på TV-en.
- Det kan hende at TV-ens fjernkontroll ikke fungerer under visse forhold. I dette tilfellet velger du Anynet+-enheten på nytt.
- Anynet+-funksjonene fungerer ikke med produkter fra andre produsenter.

Feilsøking for Anynet+



Problem	Mulig løsning
Anynet+ virker ikke.	<ul style="list-style-type: none"> • Kontroller om enheten er en Anynet+-enhet. Anynet+-systemet støtter kun Anynet+-enheter. • Koble til kun én mottaker (hjemmekino). • Kontroller at Anynet+-enhetens strømledning er skikkelig tilkoblet. • Kontroller Anynet+-enhetens Video/Audio/HDMI-kabelkoblinger. • Kontroller at Anynet+ (HDMI-CEC) er angitt til På i innstillingsmenyen for Anynet+. • Kontroller at TV-ens fjernkontroll er i TV-modus. • Kontroller om det er en fjernkontroll kun til bruk med Anynet+. • Anynet+ fungerer ikke i enkelte situasjoner. (Søker etter kanaler, betjener Media Play (USB) eller Plug & Play (første oppsett), osv.) • Når du kobler til eller fjerner HDMI-kabelen, må du sørge for å søke etter enheter igjen eller starte TV-en på nytt. • Kontroller om Anynet+-funksjonen til Anynet+-enheten er på.
Jeg vil starte Anynet+.	<ul style="list-style-type: none"> • Kontroller om Anynet+-enheten er skikkelig koblet til TV-en og kontroller om Anynet+ (HDMI-CEC) er angitt til På i innstillingsmenyen for Anynet+. • Trykk på TOOLS-knappen for å vise Anynet+-menyen og velge en meny du ønsker.
Jeg vil avslutte Anynet+.	<ul style="list-style-type: none"> • Velg Vis TV i Anynet+-menyen. • Trykk på SOURCE-knappen på TV-ens fjernkontroll og velg en annen enhet enn Anynet+-enheter. • Trykk på P ▼/▲ og PRE-CH for å bytte TV-modus. (Merk at kanalknappen kun fungerer når en Anynet+-enhet med innebygd tuner ikke er koblet til.)
Meldingen "Kobler til Anynet+-enhet..." vises på skjermen.	<ul style="list-style-type: none"> • Du kan ikke bruke fjernkontrollen når du konfigurerer Anynet+ eller bytter til en visningsmodus. • Bruk fjernkontrollen når Anynet+-innstillingen eller byttingen til visningsmodus er fullført.
Anynet+-enheten spiller ikke av.	<ul style="list-style-type: none"> • Du kan ikke bruke avspillingfunksjonen når Plug & Play (første oppsett) pågår.
Den tilkoblede enheten vises ikke.	<ul style="list-style-type: none"> • Kontroller om enheten støtter Anynet+-funksjoner. • Kontroller om HDMI-kabelen er skikkelig satt inn. • Kontroller at Anynet+ (HDMI-CEC) er angitt til På i innstillingsmenyen for Anynet+. • Søk etter Anynet+-enheter igjen. • Du kan bare koble til en Anynet+-enhet med HDMI-kabelen. Det kan hende at noen HDMI-kabler ikke støtter Anynet+-funksjoner. • Hvis den avsluttes ved en uvanlig situasjon, som f.eks. frakobling av HDMI-kabelen eller strømledningen, eventuelt strømbrudd, skal du gjenta enhetsskanning.
TV-programmet kan ikke tas opp.	<ul style="list-style-type: none"> • Kontroller om antennekontakten på opptaksenheten er riktig tilkoblet.
TV-lyden kommer ikke ut gjennom mottakeren.	<ul style="list-style-type: none"> • Koble den optiske kabelen mellom TV-en og mottakeren.

Annen informasjon

Tekst-TV-funksjon for analog kanal

Indekssiden i tekst-TV-tjenesten inneholder informasjon om bruk av tjenesten. For at tekst-TV-informasjon skal vises korrekt, må mottaket av kanalen være stabilt. Ellers kan det være at informasjon mangler eller at enkelte sider ikke vises.

 Du kan endre tekst-TV-side direkte ved å trykke på nummertastene på fjernkontrollen.

- 1  (Tekst-TV på/blandet): Aktiverer tekst-TV-modus for gjeldende kanal. Trykk to ganger for å overlapp tekst-TV-bildet opp på det vanlige TV-bildet.
- 2  (lagre): Lagrer tekst-TV-sidene.
- 3  (størrelse): Viser tekst-TV på øvre halvdel av skjermen i dobbel størrelse. For å flytte teksten til nederste halvdel av skjermen trykker du en gang til. For vanlig visning trykker du en gang til.
- 4  (hold): Holder bildet på gjeldende sidet i tilfelle det er flere sekundære sider som følger automatisk. Trykk igjen for å oppheve.
- 5 Fargeknapper (rød, grønn, gul, blå): Hvis FASTEXT-systemet brukes av kringkastingsselskapet, er de forskjellige emnene på en tekst-TV-side fargekodet og kan velges ved å trykke på de fargede tastene. Trykk på fargen som tilsvare emnet du ønsker. En ny fargekodet side vises. Elementer kan velges på samme måte. Hvis du vil vise forrige eller neste side, trykker du på tasten med tilsvarende farge.
- 6  (modus): Velg tekst-TV-modus (LISTE/FLOF). Hvis du trykker på denne i LISTE-modus, byttes modusen til listelagingsmodus. I listelagingsmodus kan du lagre en tekst-TV-side på en liste med knappen  (lagre).
- 7  (underside): Viser den tilgjengelige undersiden.

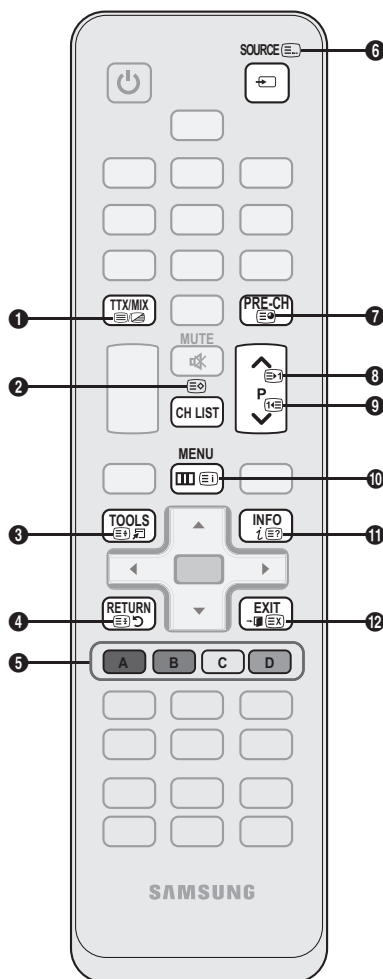

- 8  (side opp): Viser neste tekst-TV-side.
- 9  (side ned): Viser forrige tekst-TV-side.
- 10  (indeks): Vis indekssiden (innholdsfortegnelsen) når du bruker tekst-TV.
- 11  (vis): Viser skjult tekst (for eksempel svar på spørrekonkurranser). Trykk en gang til for å vise skjermbildet normalt.
- 12  (avbryt): Forminsker tekst-TV-visningen så den overlapper det gjeldende TV-bildet.

Vanlig tekst-TV-side

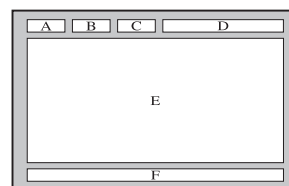

Del	Innhold
A	Valgt sidenummer.
B	Sendestasjonsidentitet.
C	Gjeldende sidenummer eller søkestatus.
D	Dato og klokkeslett.
E	Tekst.
F	Statusinformasjon. FASTEXT-informasjon.

Montere kablene

Stativtype

Legg kablene i kabelfestet slik at de ikke er synlige gjennom det gjennomsiktige stativet.

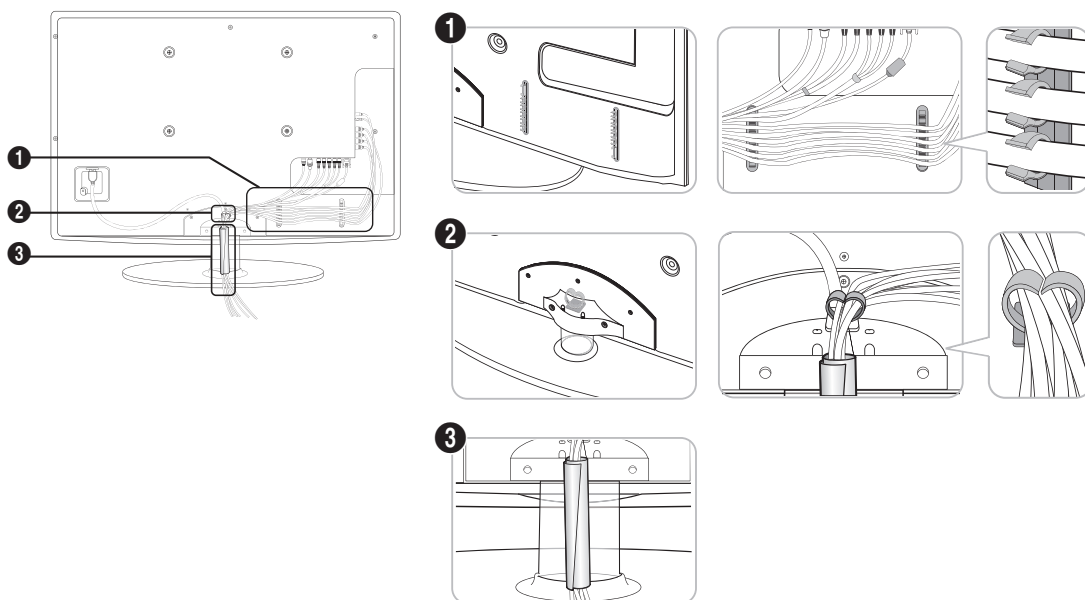

Veggfestetype

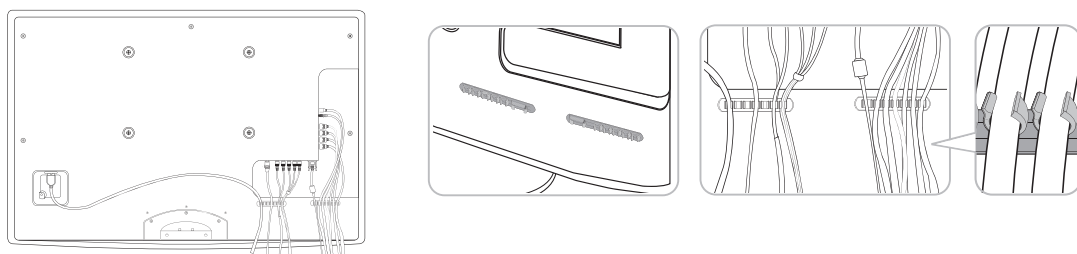

 Ikke trekk for hardt i kablene når du legger dem. Dette kan føre til skade på kontaktene på produktet.

Montere veggfestet

Montere blankebraketten

Når du monterer TV-en på en vegg, fester du blankebraketten som vist.

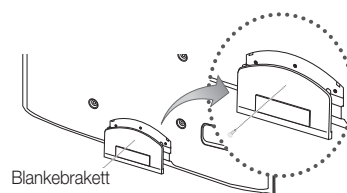

Annen informasjon

Forberedelser før montering av veggfestet

Hvis du vil installere et veggfeste, bruker du holderringen ❶.

Tilfelle A. Installere SAMSUNG-veggfeste

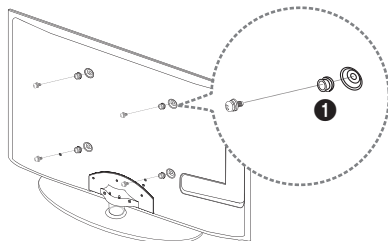

Tilfelle B. Installere veggfeste fra annet firma

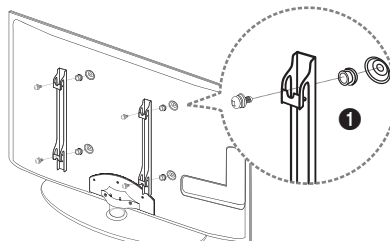

Montere veggfestesettet

Med veggfestesettet (selges separat) kan du montere TV-en på veggen.

Du finner detaljert informasjon om montering av veggfestet i monteringsanvisningen for veggfestet. Kontakt en tekniker for å få hjelp til montering av veggbraketten.

Samsung Electronics er ikke ansvarlig for skader som måtte oppstå på produktet, eller personskader, som følge av at du selv installerer TV-en.

Spesifikasjoner for veggfestesett (VESA)

 Veggfestesettet medfølger ikke, men selges separat.

Monter veggfestet på en solid vegg vinkelrett med gulvet. Ta kontakt med nærmeste forhandler hvis du skal montere festet i andre byggmaterialer. Hvis den monteres på et tak eller en skjev vegg, kan den falle og føre til alvorlige personskader.

MERK

- Standard dimensjoner for veggfestesett vises i tabellen nedenfor.
- Ved innkjøp av veggfestesettet medfølger en detaljert monteringsanvisning og alle nødvendige deler.
- Ikke bruk skruer som ikke samsvarer med VESA-standarden for skruespesifikasjoner.
- Ikke bruk skruer som er lengre enn standarddimensjonen eller ikke samsvarer med VESA-standarden for skruespesifikasjoner. Skruer som er for lange kan føre til skader på innsiden av TV-en.
- For veggfester som ikke samsvarer med VESA-standarden for skruespesifikasjoner, kan lengden på skruene variere avhengig av spesifikasjonene for veggfestet.
- Ikke stram skruene for mye, da dette kan skade produktet eller føre til at det faller og skader personer. Samsung er ikke ansvarlig for denne typen ulykker.
- Samsung er ikke ansvarlig for produktskader eller personskader som oppstår som en følge av bruk av et ikke-VESA- eller ikkespesifisert-veggfeste eller at forbrukeren ikke følger instruksjonene for produktinstallasjon.
- Ikke monter TV-en i mer enn 15 graders helling.

Produktfamilie	tommer	VESA-spes. (A * B)	Standardskrue	Mengde
LED-TV [Ultratynn]	19~22	75 X 75	M4	4
	23~29	200 X 100	M8	
	32~37	200 X 200		
	40~55	400 X 400		
	56~65	600 X 400		

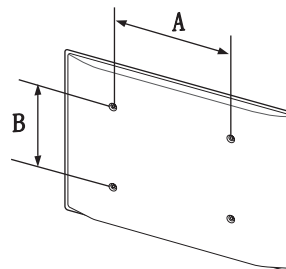

Ikke installer veggmonteringssettet mens TV-en din står på. Det kan føre til personskade på grunn av elektrisk støt.

Antityverilås fra Kensington

Kensington-låsen leveres ikke av Samsung. Den er en innretning som brukes til å feste TV-en fysisk når den er plassert på et offentlig sted. Utseende og låsemetode kan variere fra illustrasjonen avhengig av produsent. Se i veiledningen som følger med Kensington-låsen for ekstra informasjon om riktig bruk.

 Finn et "K"-ikon på baksiden av TV-en. Du finner et Kensington-spør ved siden av "K"-ikonet.

1. Sett låseinnretningen i Kensington-sporet **1** på LED TV-en, og skru i retningen **2** som vist.
2. Koble til Kensington-låsekabelen **3**.
3. Fest Kensington-låsen til et skrivebord eller annen tung stasjonær gjenstand.

 Låseinnretningen må kjøpes separat.

 Plasseringen av Kensington-sporet kan variere, avhengig av TV-modellen.

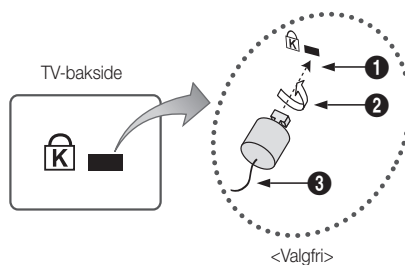





Feste TV-en til veggen



Forsiktig: Hvis du drar i, dytter på eller klatrer på TV-en, kan den falle. Pass særlig på at ikke barn henger over eller destabiliserer TV-en. Dette kan gjøre at TV-en tipper over og fører til alvorlige skader eller død. Følg alle sikkerhetsforanstaltninger i det medfølgende sikkerhetsarket. For ytterligere stabilitet og sikkerhet installerer du antifallenheter som følger:

Slik hindrer du TV-en i å falle

1. Sett skruene i klemmene og fest dem skikkelig til veggen. Kontroller at skruene har blitt skikkelig festet i veggen.
 -  Det kan hende du trenger ekstramateriell, som et anker, avhengig av veggtypen.
 -  Siden de nødvendige skruene, klemmene og strengen ikke følger med, må du kjøpe disse i tillegg.
2. Fjern skruene fra midten bak på TV-en, fest skruene i klemmene og fest deretter skruene på TV-en igjen.
 -  Det kan hende at det ikke følger skruer med produktet. Hvis dette er tilfellet, kjøper du skruene etter følgende spesifikasjoner:
 -  Skruespesifikasjoner
 - For 19 ~ 22 tommer: M4
 - For 23 ~ 65 tommer: M8
3. Sett sammen klemmene som er festet på TV-en og klemmene som er festet i veggen, med en sterk streng og knyt deretter strengen stramt.
 -  **MERK**
 - Installer TV-en nær veggen slik at den ikke faller bakover.
 - Det er trygt å feste strengen slik at klemmene som er festet i veggen, er i lik høyde som eller lavere enn klemmene som er festet på TV-en.
 - Fjern strengen før du flytter TV-en.
4. Kontroller at alle tilkoblinger er skikkelig sikret. Kontroller tilkoblinger periodevis for tegn på slitasje eller feil. Hvis du er i tvil om sikkerheten til dine tilkoblinger, kontakter du en profesjonell installatør.

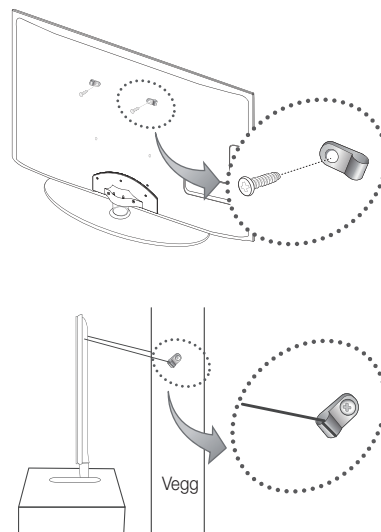

Annen informasjon

Feilsøking

Bruk denne listen dersom du har spørsmål om TV-en. Hvis ingen av disse feilsøkingstipsene hjelper, går du til "www.samsung.com," og klikker deretter på Kundesupport eller kontakter callsenteret som er listet opp på baksiden av denne veiledningen.

Problemer	Løsninger og forklaringer
Bildekvalitet	Begynn med å utføre en Bildetest for å kontrollere om TV-en viser testbildet på riktig måte. (gå til MENU - Kundesupport - Egendiagnose - Bildetest) (s. 21) Hvis testbildet vises korrekt, kan det dårlige bildet skyldes kilden eller signalet.
TV-bildet ser ikke like bra ut som i butikken.	<ul style="list-style-type: none"> Hvis du har en analog kabel/digitalboks, oppgraderer du til en digital digitalboks. Bruk HDMI- eller Komponent-kabler til å levere HD-bildekvalitet (høydefinisjon). Kabel-/satellittabonnement: Prøv HD-stasjoner fra kanaloppsettet. Antennetilkobling: Prøv HD-stasjoner etter at du har kjørt autoprogram. <ul style="list-style-type: none"> Mange HD-kanaler er oppgradert fra SD-innhold (Standard Definition). Juster videooppløsningen for kabelboksen/digitalboksen til 1080i eller 720p. Kontroller at du ser på TV-en i den minste anbefalte avstanden basert på størrelsen og definisjonen for signalet.
Forvrengt bilde: feil med store blokker, små blokker, prikker, synlige piksler	<ul style="list-style-type: none"> Komprimering av videoinnhold kan forårsake bildeforvrengninger, spesielt på hurtig bildevisning, for eksempel sport og actionfilmer. Lavt signalnivå eller dårlig kvalitet kan føre til bildeforvrenging. Dette problemet skyldes ikke TV-en.
Fargen er feil eller mangler.	<ul style="list-style-type: none"> Hvis du bruker en komponenttilkobling, må du kontrollere at komponentkablene er koblet til riktige kontakter. Feil eller løse tilkoblinger kan føre til fargeproblemer eller en tom skjerm.
Det er dårlig farge eller lysstyrke.	<ul style="list-style-type: none"> Juster alternativene for Bilde i TV-menyen. (gå til modusen Bilde / Farge / Lysstyrke / Skarphet) (s. 15) Juster alternativet Energisparing i TV-menyen. (gå til MENU - Bilde - Økoløsning - Energisparing) (s. 15) Prøv å stille tilbake bildet for å vise standard bildeinnstillinger. (gå til MENU - Bilde - Tilbakestill bilde) (s. 17)
Det er en prikkete linje på kanten av skjermen.	<ul style="list-style-type: none"> Dersom bildestørrelsen er satt til Skjermtilpasning, kan du endre den til 16:9 (s. 16). Endre oppløsningen for kabel-/digitalboks.
Bildet er svart/hvitt.	<ul style="list-style-type: none"> Hvis du bruker en AV-komposittingang, kobler du videokabelen (gul) til den grønne kontakten til komponenttingang 1 på TV-en.
Når du endrer kanaler, fryser bildet eller blir forvrengt eller forsinket.	<ul style="list-style-type: none"> Hvis du er tilkoblet via en kabelboks, kan du prøve å tilbake stille den. Koble til strømledningen igjen og vent til kabelboksen starter på nytt. Det kan ta opp til 20 minutter. Still kabelboksens utgangsuppløsning til 1080i eller 720p.
Lydkvalitet	Først bør du utføre Lydtest for å kontrollere at TV-ens lyd fungerer korrekt. (gå til MENU - Kundesupport - Egendiagnose - Lydtest) (s. 21) Hvis lyden er OK, skyldes kanskje lydproblemet kilden eller signalet.
Det er ingen lyd eller lyden er for lav på maksimalt volum.	<ul style="list-style-type: none"> Kontroller volumet til den eksterne enheten som er koblet til TV-en.
Bildet er bra, men det er ingen lyd.	<ul style="list-style-type: none"> Still inn alternativet Velg høyttaler til TV-høyttaler i lydmenyen (s. 18). Hvis du bruker en ekstern enhet, må du kontrollere at lydledningene er koblet til riktige lydinngangskontakter på TV-en. Hvis du bruker en ekstern enhet, kontrollerer du enhetens lydutgangsalternativ (det kan f.eks. hende at du må endre kabelboksens lydalternativ til HDMI når du har en HDMI koblet til TV-en). Hvis du bruker en DVI-til-HDMI-kabel, må du bruke en separat lydledning. Hvis TV-en har en hodetelefonkontakt, må du kontrollere at ingenting er koblet til den.
Høyttalerne lager for mye støy.	<ul style="list-style-type: none"> Kontroller kabeltilkoblingene. Sørg for at det ikke er koblet til en videokabel i en lydinngang. For antenne- eller kabeltilkoblinger kontrollerer du signalstyrken. Et lavt signalnivå kan forårsake lydforvrengninger.

Problemer	Løsninger og forklaringer
Mangler bilde og video	
TV-en slår seg ikke på.	<ul style="list-style-type: none"> Sørg for at strømkabelen er satt ordentlig inn i stikkkontakten og TV-en. Sørg for at stikkkontakten virker. Prøv å trykke på POWER-knappen på TV-en for å kontrollere at problemet ikke er fjernkontrollen. Hvis TV-en slår seg på, ser du under "Fjernkontrollen fungerer ikke" nedenfor.
TV-en slår seg av automatisk.	<ul style="list-style-type: none"> Kontroller at Deaktiver timer er angitt til Av i menyen Oppsett (s. 19). Hvis PC-en er tilkoblet TV-en, må du kontrollere PC-ens strøminnstillinger. Sørg for at strømkabelen er satt ordentlig inn i stikkkontakten og TV-en. Når du ser på TV fra en antenne- eller kabeltilkobling, slår TV-en seg av etter 10 – 15 minutter hvis det ikke er noe signal.
Det er ikke noe bilde/video.	<ul style="list-style-type: none"> Kontroller kabeltilkoblingene (ta alle kablene som er koblet til TV-en og eksterne enheter ut, og sett dem inn igjen). Kontroller at videoutgangssignalet til de eksterne enhetene (kabel-/digitalboks, DVD, Blu-ray osv.), samsvarer med tilkoblingene til TV-inngangen. Hvis for eksempel en ekstern enhets utgang er HDMI, bør den kobles til en HDMI-inngang på TV-en. Sørg for at de tilkoblede enhetene er slått på. Sørg for å velge riktig TV-kilde ved å trykke på SOURCE-knappen på TV-ens fjernkontroll.
RF-tilkobling (kabel/antenne)	
TV-en mottar ikke alle kanaler.	<ul style="list-style-type: none"> Kontroller at antennekabelen er riktig tilkoblet. Prøv Plug & Play (første oppsett) for å legge tilgjengelige kanaler til i listen. Gå til MENU - Oppsett - Plug & Play (første oppsett) og vent på at alle tilgjengelige kanaler lagres (s. 7). Kontroller at antennen er riktig posisjonert.
Forvrengt bilde: feil med store blokker, små blokker, prikker, synlige piksler	<ul style="list-style-type: none"> Komprimering av videoinnhold kan forårsake bildeforvrengninger, spesielt på hurtig bildevisning, for eksempel sport og actionfilmer. Et lavt signal kan føre til bildeforvrengning. Dette problemet skyldes ikke TV-en.
PC-tilkobling	
Meldingen "Modus støttes ikke" vises.	<ul style="list-style-type: none"> Konfigurer oppløsningen og frekvensen til signalet fra PC-en slik at det samsvarer med oppløsningene som støttes av TV-en (s. 23).
"PC" vises alltid på kildelisten, selv om det ikke er koblet til en PC.	<ul style="list-style-type: none"> Dette er vanlig; "PC" vises alltid på kildelisten, uavhengig av om PC-en er tilkoblet.
Videoen er OK, men det er ingen lyd.	<ul style="list-style-type: none"> Hvis du bruker en HDMI-tilkobling, kontrollerer du lydutgangsinstillingen på PC-en.
Annet	
Bildet vises ikke i fullskjerm.	<ul style="list-style-type: none"> HD-kanaler har svarte linjer på begge sider av skjermen når oppskalert SD-innhold (4:3) vises. Det vises svarte felter øverst og nederst på filmer som er produsert i andre størrelsesforhold enn TV-en. Juster alternativene for bildestørrelse på den eksterne enheten eller TV-en til fullskjerm.
Fjernkontrollen fungerer ikke.	<ul style="list-style-type: none"> Bytt ut fjernkontrollens batterier med riktig polaritet (+/-) i riktig retning. Rens sensorens overføringsvindu på fjernkontrollen. Stå 150–180 cm fra TV-en og rett fjernkontrollen direkte mot den.
Kabel-/digitalboksens fjernkontroll slår ikke TV-en på eller av eller justerer volumet.	<ul style="list-style-type: none"> Programmer kabel-/dialogboksens fjernkontroll slik at du kan betjene TV-en med den. Se kabel-/digitalboksens brukerhåndbok for informasjon om SAMSUNG TV-kode.
Meldingen "Modus støttes ikke" vises.	<ul style="list-style-type: none"> Kontroller hvilken oppløsning som støttes for TV-en, og justerer oppløsningen til signalet fra den eksterne enheten slik at det samsvarer. Se oppløsningsinnstillinger på side 23 i denne veiledningen.
Det kommer en plastikkluft fra TV-en.	<ul style="list-style-type: none"> Denne lukten er normal, og vil med tiden forsvinne.
TV-ens Signalinformasjon er ikke tilgjengelig i menyen Selvdiagnostest.	<ul style="list-style-type: none"> Denne funksjonen er bare tilgjengelig med digitale kanaler fra en antenne-tilkobling (RF/Coax) (s. 21).
TV-en vipper mot en side.	<ul style="list-style-type: none"> Fjern stativsockelen fra TV-en og sett den sammen igjen.
Kanalmenyen er grå (utilgjengelig)	<ul style="list-style-type: none"> Menyen Kanal er bare tilgjengelig hvis du har valgt en TV-kilde.

Annen informasjon

Problemer	Løsninger og forklaringer
Innstillingene går tapt etter 30 minutter, eller hver gang TV-en slås av.	<ul style="list-style-type: none"> Hvis TV-en er i modusen Butikkdemo, stilles lyd- og bildeinnstillingene tilbake hvert 30. minutt. Endre innstillingene fra modusen Butikkdemo til Hjemmebruk i prosedyren Plug & Play (første oppsett). Trykk på SOURCE-knappen for å velge TV-modus og gå til MENU → Oppsett → Plug & Play (første oppsett) → ENTER  (s. 7).
Du har periodevis tap av lyd eller bilde.	<ul style="list-style-type: none"> Kontroller kabeltilkoblingene og koble dem til på nytt. Ta av lyd eller bilde kan forårsakes av bruk av for stive eller tykke kabler. Sørg for at kablene er fleksible nok for bruk over lengre tid. Hvis du monterer TV-en på veggen, anbefaler vi at du bruker kabler med 90-graders forbindere.
Du ser små partikler når du ser nøye på kanten til TV-ens ramme.	<ul style="list-style-type: none"> Dette er en del av produktets design og er ikke en feil.
PIP-menyen er ikke tilgjengelig.	<ul style="list-style-type: none"> PIP-funksjonen er bare tilgjengelig hvis kilden er HDMI, PC eller Komponent (s. 21).
Meldingen "Kryptert signal" eller "Svakt signal/Intet signal" vises.	<ul style="list-style-type: none"> Hvis du bruker et CAM CARD (CI/CI+), kontrollerer du at det er installert i common interface-sporet. Hvis det fremdeles er et problem, drar du CAM CARD ut av TV-en og setter det inn i sporet igjen.
Du slo av TV-en for 45 minutter siden og slo den på igjen.	<ul style="list-style-type: none"> Dette er normalt. TV-en bruker selv OTA-funksjonen (Over The Aerial) for å oppgradere fastvare som er lastet ned mens du ser på TV.
Det er gjentakende bilde-/lydproblemer.	<ul style="list-style-type: none"> Kontroller og endre signal/kilde.
Det kan oppstå en reaksjon mellom gummiputene på stativsokkelen og toppdekoren på noen møbler.	<ul style="list-style-type: none"> For å hindre dette, bruker du filtputer på TV-ens overflater som kommer i direkte kontakt med møbler.

 Dette TFT LCD-panelet bruker et panel som består av delpiksler som krever avansert teknologi for å produseres. Det kan imidlertid være noen lyse eller mørke piksler på skjermen. Disse pikslene har ingen innvirkning på produktets ytelse.

Lisens



Manufactured under licence from Dolby Laboratories. Dolby and the double-D symbol are trademarks of Dolby Laboratories.



Manufactured under licence under U.S. Patent #'s: 5,451,942; 5,956,674; 5,974,380; 5,978,762; 6,487,535 & other U.S. and worldwide patents issued & pending. DTS and the Symbol are registered trademarks. & DTS 2.0+ Digital Out and the DTS logos are trademarks of DTS, Inc. Product Includes software. © DTS, Inc. All Rights Reserved.



DivX Certified to play DivX video up to HD 1080p, including premium content.

ABOUT DIVX VIDEO: DivX® is a digital video format created by DivX, Inc. This is an official DivX Certified device that plays DivX video. Visit www.divx.com for more information and software tools to convert your files into DivX video. ABOUT DIVX VIDEO-ON-DEMAND: This DivX Certified® device must be registered in order to play DivX Video-on-Demand (VOD) content. To generate the registration code, locate the DivX VOD section in the device setup menu. Go to vod.divx.com with this code to complete the registration process and learn more about DivX VOD.
Pat. 7,295,673; 7,460,688; 7,519,274

Spesifikasjoner

Panel naturlig	1360 x 768 @ 60 Hz		
Miljøhensyn	10°C til 40°C (50°F til 104°F)		
Driftstemperatur	10% til 80%, ikke-kondenserende		
Luftfuktighet ved drift	-20°C til 45°C (-4°F til 113°F)		
Lagringstemperatur	5 % til 95 %, ikke-kondenserende		
Luftfuktighet ved lagring			
TV-system	Analog: B/G, D/K, L, I (avhengig av ditt valg av land) Digital: DVB-T/DVB-C		
Farge-/videosystem	Analog: PAL, SECAM, NTSC-4.43, NTSC-3.58, PAL60 Digital: MPEG-2 MP@ML, MPEG-4, H.264/AVC MP@L3, MP@L4.0, HP@L4.0		
Lydsystem	BG, OK NICAM, MPEGI		
HDMI IN 1 ~ 2	Videoer: 1080 24p, 1080p, 1080i, 720p 576p, 576i, 480p, 480i Lyd: 2-kanals lineær PCM 32/44.1/48 kHz, 16/20/24 bit. Analog lydinnang (bare HDMI IN1) PC-inngang (bare HDMI IN1)		
Dreibar sokkel (venstre/høyre)	0°		
Modellnavn	UE19C4005	UE22C4005 / UE22C4015	UE26C4005
Skjermstørrelse	19 tommer	22 tommer	26 tommer
Lyd (Utsignal)	3W x 2	3W x 2	5W x 2
Dimensjoner (BxDxH)			
Hoveddel	477,6 x 29,9 x 320,6 mm	545,2 x 29,9 x 359,0 mm	652,8 x 29,9 x 422,8 mm
Med stativ	477,6 x 189,6 x 374,1 mm	545,2 x 189,5 x 411,1 mm	652,8 x 212,0 x 479,8 mm
Vekt			
Uten stativ	3,6 kg	3,7 kg	5,5 kg
Med stativ	3,9 kg	4,1 kg	6,2 kg

 Design og spesifikasjoner kan endres uten forvarsel.

 Du finner informasjon om strømforsyningen og strømforbruket på etiketten som er festet på produktet.

Annen informasjon

Indeks

A

Antenne	13
Anynet+	30
Autojustering	17
Auto-volum	18

B

Bakgrunnsmusikk	29
Balans V/H	17
Bare RGB-modus	15
Batterier	6
Bilder	27
Bildestørrelse	16, 29
Blankebrakett	35
Bruke Favorittkanaler	13
Bruke Kanalvisning	12
Bruke Planlagt visning	12

D

Deaktiveringstimer	19
DIGITAL AUDIO OUT	9, 30
DivX® VOD	29
D-sub	23
Dynamisk	15
Dynamisk kontrast	15

E

Ekstern høyttaler	18
Endre PIN-kode	20
Energisparing	15
Enkel visning	28
EPG (Electronic Programme Guide)	11
Equalizer	17

F-G

Fargetone	16
Feilsøking	38
Filmmodus	16
Finjuster	14
Fjernkontroll	6
Forsterk	17
Frekvens	13
Gjenta modu	29

H

HDMI	8, 30
Hjemmekino	9, 30
Hodetelefoner	9
Hudfarge	15
Hvitbalanse	15

I-K

Installasjonsplass	2
Kabelfeste	4, 35
Kanalmeny	13
Kanalstyring	14
Kildeliste	10
Klokke	19
Koble til en lydenhet	9
Koble til en PC	23
Komponent	8

L

Lås	14
Lisens	40
Lysbildefremvisning	27
Lysstyrke	15

M

Media Play	24
Melodi	21
Menygjennomsiktighet	21
Mottaker	32
Musikk	27

N

Nå og neste-oversikt	11
Naviger	11

O

Opptak	32
Optimal oppløsning	23

P

PIP (bilde i bilde)	21
Plug & Play	7
Programvareoppgradering	22

R

Rediger navn	10
Redigere kanaler	14
Roter	29

S

Selvdiagnose	21
Signalinformasjon	21
Skarphet	15
Spesifikasjoner	41
Språk	20
Standbymodus	5
Strømindikator	5
Svartone	15
Symbol	3

T

Timer	19
Tittel	28
TV-høyttaler	18

U

Undertekst	20
USB-stasjon	22, 24

V

Varm	16
Veggfeste	35
Velg alle	14
Velg høyttaler	18
Verktøy	3
Videoer	25
Videoformater	26
Videospiller	8
Virtual Surround	17
Volum	5

***This page is intentionally
left blank.***

Tämän käyttöoppaan kuvat ja piirrookset ovat vain viitteellisiä ja ne saattavat olla erilaisia kuin varsinaisen tuote. Tuotteen ulkoasu ja tekniset ominaisuudet saattavat muuttua ilman erillistä ilmoitusta.

Huomautus digitaalisesta televisiosta

1. Digitaaliseen televisioon (DVB) liittyvät toiminnot ovat käytettävissä vain niissä maissa tai niillä alueilla, joilla lähetetään maanpäällistä digitaalista DVB-T-signaalia (MPEG2 ja MPEG4 AVC) tai joissa voi käyttää yhteensopivaa DVB-C-kaapelitelevisiopalvelua (MPEG2 ja MPEG4 AAC). Tarkista DVB-T- ja DVB-C-signaalien saatavuus lähimmältä jälleenmyyjältä.
2. DVB-T on eurooppalainen digitaalisen maanpäällisen televisiolähetysjärjestelmän standardi ja DVB-C taas digitaalisen kaapelitelevision vastaava standardi. Jotkin erityispalvelut, esim. EPG (elektroninen ohjelmaopas), VOD (tilausvideo) jne. eivät kuitenkaan sisälly tähän standardiin. Tästä syystä niitä ei voi toistaiseksi käyttää.
3. Vaikka tämä televisiovastaanotin täyttää tämänhetkiset DVB-T- ja DVB-C-standardit [elokuu 2008], yhteensopivuutta tulevaisuuden digitaalisten maanpäällisten DVB-T-lähetysten tai DVB-C-kaapeliähetysten kanssa ei voida taata.
4. Joissakin maissa ja alueilla kaapelitelevisiopalveluiden tarjoajat saattavat veloittaa lisämaksun tällaisista palveluista ja sinua saatetaan myös pyytää hyväksymään heidän määrittelemänsä palveluehdot.
5. Jotkut digitaalitelevision toiminnot eivät ole käytettävissä joissakin maissa ja DVB-C ei saata toimia oikein joidenkin kaapeliyhtiöiden järjestelmissä.
6. Jos sinulla on jotakin kysyttävää, ota yhteyttä lähimpään Samsungin asiakaspalveluun.
 Eri maissa käytettävien lähetysjärjestelmien erot saattavat vaikuttaa televisiolähetysten vastaanoton laatuun. Tarkista lähimmältä SAMSUNGin valtuuttamalta jälleenmyyjältä tai Samsungin teknisestä tuesta, voiko television suorituskykyä parantaa jollakin tavoin muuttamalla sen asetuksia.

Pysäytettyjä kuvia koskeva varoitus

Vältä pysäytettyjen kuvien (esim. jpeg-kuvatiedostojen) tai niiden osien (esim. televisio-ohjelman logo, panoramaakuva tai 4:3-kuvamuoto, näytön alalaidassa näkyvä uutis- tai osakekurssipalkki jne.) näyttämistä kuvaruudulla. Pysäytettyjen kuvien jatkuva näyttäminen saattaa synnyttää haamukuvia LED-näytölle, mikä taas vaikuttaa kuvanlaatuun. Jotta voisit välttyä tältä ilmiöltä, noudata alla olevia suosituksia:

- Vältä saman televisiokanavan näyttämistä pitkän aikaa.
- Yritä aina näyttää kaikki kuvat koko näytön alueella. Etsi sopiva koko television kuvakokovalikon avulla.
- Aseta kuvaruudun kirkkaus ja kontrasti pienimpiin mahdollisiin arvoihin, joilla saat haluamasi kuvanlaadun. Liian korkeat arvot saattavat nopeuttaa näytön palamisprosessia.
- Käytä säännöllisesti kaikkia niitä television ominaisuuksia, jotka on tarkoitettu jäännöskuvien ja näytön palamisen vähentämiseen. Katso lisätietoja käyttöoppaan vastaavasta kohdasta.

Asennusalueen turvaaminen

Pidä laitteen ja muiden kohteiden (esim. seinien) väli riittävänä, jotta ilma pääsee kiertämään.

Jos et toimi näin, laitteen sisäinen lämpötila voi nousta liian korkeaksi ja seurauksena saattaa olla tulipalo tai laitevaurio.

 Jos käytät jalustaa tai seinätelineettä, käytä vain Samsung Electronicsin toimittamia osia.

- Jos käytät jonkin muun valmistajan toimittamia osia, laitteen kanssa voi esiintyä ongelmia tai se saattaa pudota ja aiheuttaa vammoja.

 Laitteen ulkonäkö voi vaihdella.

Asennus jalustan kanssa.

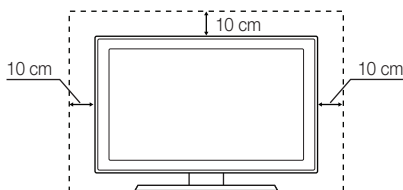

Asennus seinätelineen kanssa.

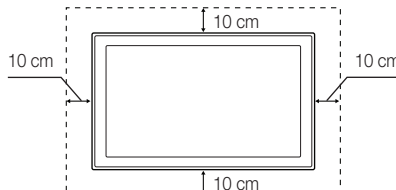

Laitteen oikea hävittämistapa (sähkö- ja elektroniikkalaiteromu)

(Voimassa Euroopan unionissa ja muissa Euroopan maissa, joissa jätteitä lajitellaan.)

Jos laitteessa, sen lisätarvikkeissa tai sen mukana tulevissa asiakirjoissa on tämä merkki, se tarkoittaa, että laitetta ja sen elektronisista lisätarvikkeista (esim. laturia, kuulokkeita tai USB-kaapelia) ei saa hävittää kotitalousjätteen mukana, kun laitteet tulevat elinkaarensa päähän. Älä hävitä näitä osia muiden jätteiden mukana, sillä tämä voi saastuttaa luontoa ja aiheuttaa terveysriskejä. Kierrätä nämä osat vastuullisesti edistääksesi materiaalien uusiokäyttöä. Kotitalouskäyttäjien tulisi ottaa yhteyttä joko tuotteen myyneeseen jälleenmyyjään tai paikalliseen ympäristöviranomaiseen, jotka antavat lisätietoja osien turvallista kierrätysmahdollisuuksista. Yrityksiä tulisi ottaa yhteyttä jälleenmyyjään ja tarkistaa ostosopimuksen ehdot. Tätä laitetta ja sen elektronisista lisätarvikkeita ei tule hävittää muun yritysjätteen seassa.

Laitteen akkujen ja paristojen oikea hävittämistapa

(Voimassa Euroopan unionissa ja muissa Euroopan maissa, joissa paristoja kierrätetään.)

Jos akussa tai paristossa, käyttöoppaassa tai pakkauksessa on tämä merkki, se tarkoittaa, että akkuja ja paristoja ei saa hävittää kotitalousjätteen mukana, kun ne tulevat elinkaarensa päähän. Kemialliset merkinnät Hg, Cd tai Pb ilmaisevat, että akku tai paristo sisältää elohopeaa, kadmiumia tai lyijyä yli Euroopan yhteisön direktiivin 2006/66 vertailutasojen. Jos akkuja tai paristoja ei hävitetä asianmukaisesti, nämä ainesosat saattavat vahingoittaa ihmisten terveyttä tai luontoa. Luonnonvarojen suojelemiseksi ja materiaalien uudelleenikäytön edistämiseksi erottele akut tai paristot muusta jätteestä ja toimita ne maksuttomaan paikalliseen keräyspisteeseen.

Sisältö

Alkutoimenpiteet

4

- 4 Lisätarvikkeet
- 5 Ohjauspaneeli
- 6 Kaukosäädin
- 7 Kytkeminen antenniin
- 7 Plug & Play (alkuasetukset)

Liitännät

8

- 8 Kytkeminen AV-laitteeseen
- 9 Kytkeminen äänilaitteeseen
- 10 Tulolähteen muuttaminen

Perusominaisuudet

11

- 11 Valikoissa liikkuminen
- 11 INFO-painikkeen käyttäminen (Nykyinen ja seuraava -opas)
- 11 Katselun suunnittelu
- 13 Kanavavalikko
- 15 Kuvavalikko
- 17 Äänivalikko
- 19 Asetusvalikko
- 21 Tukivalikko

Lisäominaisuudet

23

- 23 Kytkeminen tietokoneeseen
- 24 Media Play
- 30 Anynet+

Muut tiedot

34

- 34 Analogisten kanavien tekstitelevisio-ominaisuus
- 35 Kaapeleiden asentaminen
- 35 Seinätelineen asentaminen
- 37 Kensington-varkaudenestolukko
- 37 Television kiinnittäminen seinään
- 38 Vianmääritys
- 41 Tekniset tiedot
- 42 Hakemisto

Tarkista merkit!



TOOLS

Tätä toimintoa voi käyttää painamalla kaukosäätimen TOOLS-painiketta.



Huomaus



Kerran painettava painike

Alkutoimenpiteet

Lisätarvikkeet

- ✎ Varmista, että LED-television mukana toimitetaan seuraavat osat. Jos osia puuttuu, ota yhteyttä jälleenmyyjään.
- ✎ Osien väri ja muoto voivat vaihdella mallista riippuen.
- ✎ Voit hankkia erikseen sellaiset johdot, jotka eivät sisälly toimitukseen.

- Kaukosäädin ja paristot (AAA, 2 kpl)
- Omistajan ohjeet
- Takuukortti ja turvallisuusopas (ei saatavissa kaikkialla)
- Puhdistusliina
- Virtajohto

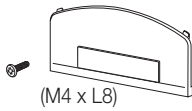

(M4 x L8)



- Kiinnityseline ja ruuvi (X1)
(vain 26 tuuman malli)

- Holkki (4 kpl)
(vain 26 tuuman malli)

- Kaapelipidike
(vain 26 tuuman malli)

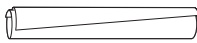

- Nippuside

- Kaapelipidike (3 kpl)



- AV-sovitin

- Komponenttisoitin

- SCART-sovitin

UE19C4005, UE22C4005 / UE22C4015

Katso erillisestä oppaasta, kuinka jalusta asennetaan.



- Jalustan pohja



- Jalustan varsi

UE26C4005

Katso erillisestä oppaasta, kuinka jalusta asennetaan.

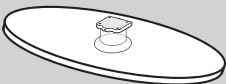

- Jalusta (1 kpl)

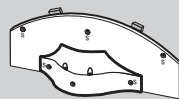

- Ohjainjalusta (1 kpl)

- (A) 5 kpl (M4 X L12)

- (B) 5 kpl (M4 X L8)

- Ruuvit (10 kpl)



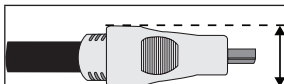

✎ Jotta tämän laitteen kaapeliiliitäntä olisi paras mahdollinen, käytä alla mainittujen enimmäispaksuuksien kokoisia kaapeleita:

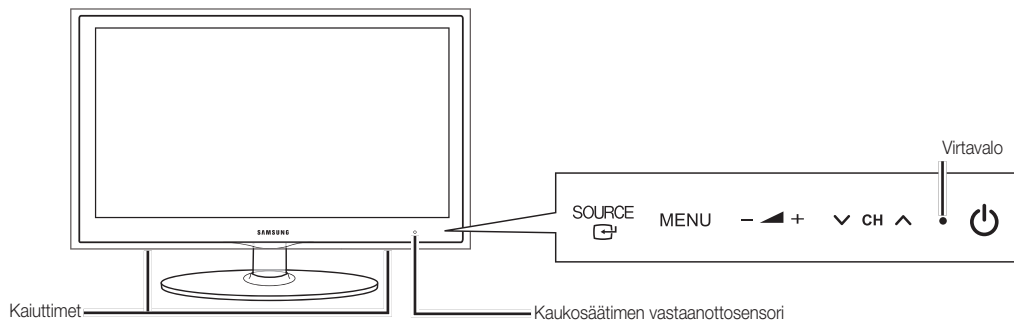

- Enimmäispaksuus: 14 mm (0.55 tuumaa)

 Tuotteen väri ja muoto voivat vaihdella mallista riippuen.



Kaukosäätimen vastaanottosensori	Suuntaa kaukosäädin tähän kohtaan televisiossa.
SOURCE 	Aktivoi vuorotellen kaikki valittavissa olevat kuvalähteet. Käytä tätä painiketta kuvaruutuvalikossa kuten kaukosäätimen ENTER  -painiketta.
MENU	Näyttää kuvaruudulla television toimintojen valikon eli kuvaruutuvalikon.
-  +	Säätää äänenvoimakkuutta. Käytä -  + -painikkeita kuvaruutuvalikossa samalla tavoin kuin kaukosäätimen ◀ - ja ▶ -painikkeita.
▼ CH ▲	Vaihtaa kanavaa. Käytä ▼ CH ▲ -painikkeita kuvaruutuvalikossa samalla tavoin kuin kaukosäätimen ▼ - ja ▲ -painikkeita.
Virtavalo	Vilkkuu ja sammuu, kun virta on päällä, ja syttyy valmiustilassa.
 (virtapainike)	Kytkee television päälle tai pois päältä.

Valmiustila

Älä jätä televisiota valmiustilaan pitkäksi ajaksi (esimerkiksi loman ajaksi). Laite kuluttaa pienen määrän sähkövirtaa myös silloin, kun se on sammutettu virtapainikkeesta. On parempi irrottaa virtajohto pistorasiasta.

Alkutoimenpiteet

Kaukosäädin

 Tämä on erityinen kaukosäädin näkövammaisille ja sen virta-, kanava- ja äänenvoimakkuudensäätöpainikkeissa on sokeainkijoitusta.

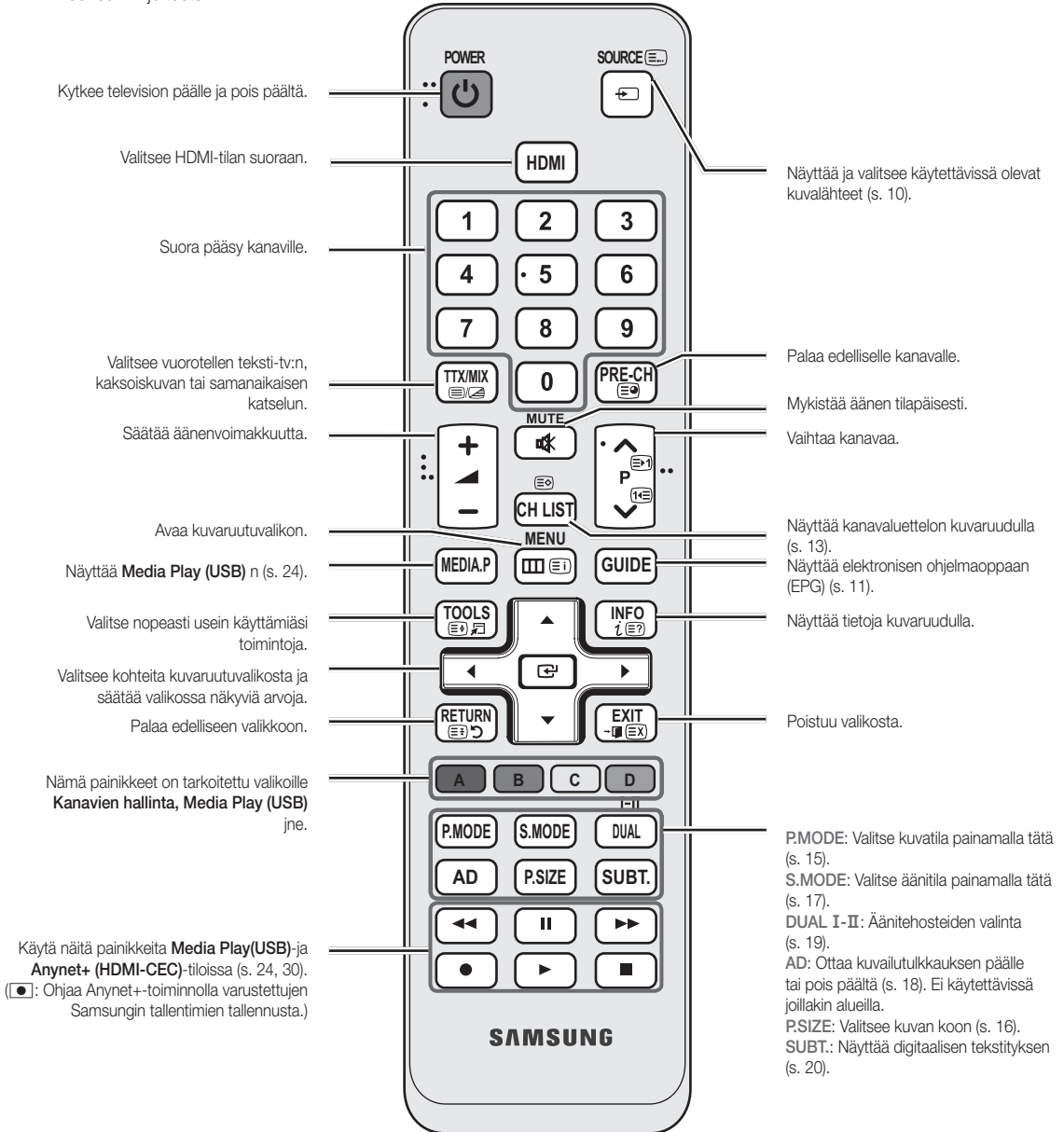

Paristojen asentaminen (paristokoko: AAA)

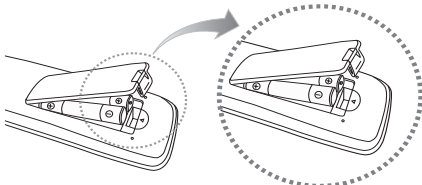

HUOMAUTUS

- Käytä kaukosäädintä noin 7 metrin päässä televisiosta.
- Kirkas valo saattaa häiritä kaukosäätimen toimintaa. Vältä erikoisloistevalaisinten tai neonvalojen käyttöä kaukosäätimen lähellä.
- Väri ja muoto voivat vaihdella mallista riippuen.

Kytkeminen antenniin

Kun televisio kytketään päälle ensimmäistä kertaa, se opastaa sinua tekemään perusasetukset automaattisesti.



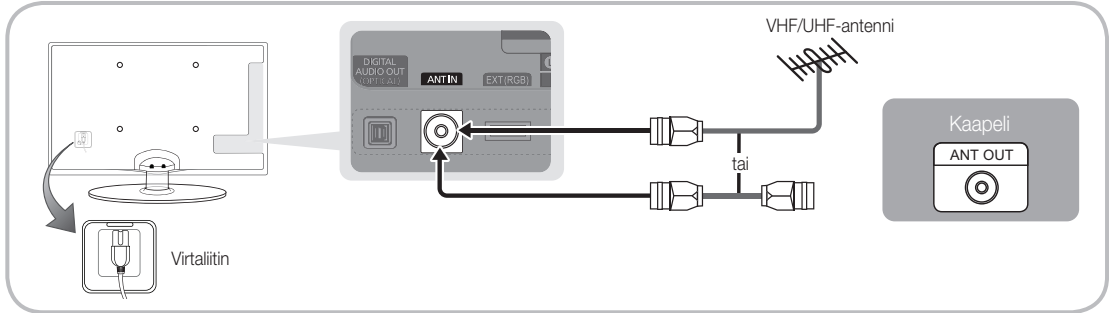







-  Esiasetus: Virtajohdon ja antennin kytkeminen.
-  Jos johdon liitinosa on muodoltaan tai kooltaan poikkeava, osa ei välttämättä yhdisty tuloliitäntään oikein.



Plug & Play (alkuasetukset)

Kun televisio kytketään päälle ensimmäistä kertaa, näytöllä näkyvät toimintaohjeet auttavat sinua perusasetusten tekemisessä. Paina **POWER** -painiketta. **Plug & Play** on käytettävissä vain, kun kohdan **Tulo** lähteeksi on asetettu televisio.

 Palaa edelliseen vaiheeseen painamalla punaista painiketta.

1	Kielen valitseminen	Paina ensin ▲- tai ▼-painiketta ja sen jälkeen ENTER  . Valitse haluamasi kieli kuvaruutuvalikolle (OSD).	 POWER
2	Myyvälädemo tai Kotikäyttö valitseminen	Paina ensin ◀- tai ▶-painiketta ja sen jälkeen ENTER  . <ul style="list-style-type: none"> • Valitse tilaksi Kotikäyttö. Myyvälädemo-tila on tarkoitettu käytettäväksi vain myymälöissä. • Palauta laitteen asetukset Myyvälädemo-tilasta Kotikäyttö-tilaan (vakio): Paina television äänenvoimakkuuspainiketta. Kun äänenvoimakkuuden kuvaruutuvalikko tulee näkyviin, pidä MENU-painiketta painettuna 5 sekuntia. 	
3	Maan valitseminen	Paina ensin ▲- tai ▼-painiketta ja sen jälkeen ENTER  . Valitse haluamasi maa. Jos valikossa ei näy haluamaasi maata, valitse Muu .	
4	Antennin valitseminen	Paina ensin ▲- tai ▼-painiketta ja sen jälkeen ENTER  . Valitse Antenni tai Kaapeli .	
5	Kanavan valitseminen	Paina ensin ▲- tai ▼-painiketta ja sen jälkeen ENTER  . Valitse tallennettava kanavalähde. Jos valitset antennilähteeksi asetuksen Kaapeli , voit seuraavassa vaiheessa asettaa kanavien arvot (kanavataajuuDET) numeroina. Saat lisätietoja kohdasta Kanava → Autom. tallennus (p. 13).  Voit keskeyttää tallennuksen milloin tahansa painamalla ENTER  -painiketta.	
6	Kellon tila asettaminen	Aseta Kellon tila automaattisesti tai manuaalisesti. Valitse ▲- tai ▼-painikkeella Automaattinen ja paina sen jälkeen ENTER  .	
7	Aikavyöhyke	Valitse aikavyöhyke painamalla ▲- tai ▼-painiketta ja paina sen jälkeen ENTER  (maakohtainen).	
8	HD-liitäntäopas tarkastelu.	Kuvaruudulla näkyy parhaan mahdollisen HD-kuvan tuottava kytkentätapa.	
9	Nauti televisiostasi.	Paina ENTER  -painiketta.	

Jos haluat asettaa tämän toiminnon uudelleen...

Valitse **Asetukset - Plug & Play** (alkuasetukset). Syötä nelinumeroinen PIN-koodi. Oletus-PIN-koodi on "0-0-0-0". Jos haluat muuttaa PIN-koodia, käytä **Vaihda PIN** -toimintoa.

Kytkeminen AV-laitteeseen

HDMI- tai HDMI/DVI-kaapelin käyttäminen: HD-liitäntä (enintään 720p/1080i)

Käytettävissä olevat laitteet: DVD, Blu-ray-soitin, HD-kaapelisovitin, HD-satelliittivastaanotin (STB), kaapelisovitin, satelliittivastaanotin (STB)

HDMI IN 1 (DVI), 2, PC/DVI AUDIO IN

- Jos käytät HDMI/DVI-kaapeliiliitäntää, sinun tulee käyttää **HDMI IN 1 (DVI)** -liitäntää. Jos käytät DVI-kaapeliiliitäntää, käytä DVI-HDMI-kaapelia tai DVI-HDMI-sovitinta (DVI:stä HDMI:hin) kuvaliitännälle ja PC/DVI AUDIO IN -liittimiä äänelle.
- Jos televisioon on kytketty jokin ulkoinen laite, esimerkiksi DVD- tai Blu-ray-soitin, kaapelisovitin tai satelliittivastaanotin (STB), joka tukee HDMI:n versiota 1,3 vanhempaa liitäntää, televisio saattaa toimia väärin (esim. kuvaa ei näy, ääntä ei kuulu, kuva välkkyy tai sen värit ovat omituiset).
- Jos televisiosta ei HDMI-kaapelin kytkemisen jälkeen kuulu ääntä, tarkista ulkoisen laitteen HDMI-versio. Jos epäilet, että versio on vanhempi kuin 1.3, ota yhteyttä laitteen toimittaneeseen yritykseen, varmista heiltä laitteen tukema HDMI-versio ja pyydä päivitystä.
- Suosittelemme hankkimaan sertifioitua HDMI-kaapelin. Muutoin kuvaruutu saattaa näkyä tyhjänä tai yhteydessä saattaa esiintyä virheitä.

Komponentti- (720p/1080i asti) tai ääni-/kuvakaapelin (vain 480i) ja Scart-kaapelin käyttäminen

Käytettävissä olevat laitteet: Videonahuri, DVD- tai Blu-Ray-soitin, kaapelisovitin, satelliittivastaanotin (STB)

Ulk.-tilassa DTV-lähtö tukee ainoastaan MPEG SD -kuvaa ja -ääntä.

Jotta kuvanlaatu olisi paras mahdollinen, suosittelemme komponenttiliitäntää AV-liitännän sijaan.

Jos johdon liitinosa on muodoltaan tai kooltaan poikkeava, osa ei välttämättä yhdisty tuloliitännään oikein.

Optisen (digitaalisen) tai kuulokeliitännän käyttäminen

Käytettävissä olevat laitteet: digitaalinen äänentoistolaitteisto, vahvistin, kotiteatteri

DIGITAL AUDIO OUT (OPTICAL)

- Kun digitaalinen äänentoistolaitteisto on kytketty **DIGITAL AUDIO OUT (OPTICAL)** -liittimeen, pienennä sekä television että laitteiston äänenvoimakkuutta.
- 5.1-kanavainen ääni on käytettävissä, jos televisio on kytketty ulkoiseen, 5.1-kanavaista ääntä tukevaan laitteeseen.
- Kun vastaanotin (vahvistin tai DVD-kotiteatteri) on päällä, ääni kuuluu television optisen liitännän kautta. Kun televisio vastaanottaa DTV-signaalia, se lähettää vahvistimeen tai DVD-kotiteatteriin 5.1-kanavaista ääntä. Kun lähteenä on digitaalinen komponentti, kuten DVD- tai Blu-ray-soitin, kaapelisovitin tai satelliitivastaanotin (STB), joka on kytketty televisioon HDMI-liitännällä, vahvistimesta tai DVD-kotiteatterista kuuluu vain kaksikanavaista ääntä. Jos haluat kuunnella ääntä 5.1-kanavaisena, kytke DVD- tai Blu-ray-soittimen, kaapelisovittimen tai satelliitivastaanottimen digitaalisen äänen lähtöliitin suoraan vahvistimeen tai kotiteatterijärjestelmään.

Kuulokkeet 🎧: Voit kytkeä kuulokkeet television kuulokelähtöliitännäänsä. Kun kuulokkeet on kytketty televisioon, television sisäänrakennetuista kaiuttimista ei kuulu ääntä.

- Äänitoiminto saattaa toimia rajoitetusti, kun televisioon on kytketty kuulokkeet.
- Kuulokkeiden ja television äänenvoimakkuus säädetään erikseen.

Liitännät

LIITÄNNÄT: COMMON INTERFACE -korttipaikka

Jos haluat katsella maksullisia kanavia, sinun täytyy asettaa CI- tai CI+-kortti sille varattuun paikkaan.

- Jos et aseta CI- tai CI+-korttia korttipaikkaan, joillakin kanavilla näkyy viesti: "Salattu signaali".
- Yhdistämistiedot eli puhelinnumero, CI- tai CI+-kortin tunnus, isäntälaitteen tunnus ja muita tietoja tulee näkyviin noin 2–3 minuutin kuluessa. Jos ruudulle tulee virheilmoitus, ota yhteyttä palveluntarjoajaan.
- Kun kanavatietojen määrittäminen on valmis, ruudulle ilmestyy viesti: "Päivitys suoritettu". Tämä tarkoittaa, että kanavaluettelo on päivitetty.

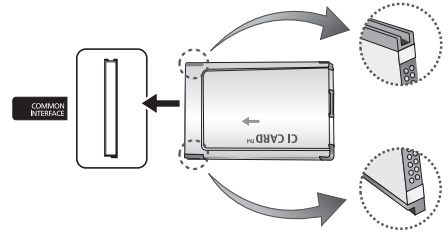

HUOMAUTUS

- Sinun täytyy hankkia CI- tai CI+-kortti paikalliselta kaapeliyhtiöltä.
- Kun poistat CI- tai CI+-korttia, vedä se käsin varovasti ulos. CI- tai CI+-kortti voi vahingoittua, jos se putoaa.
- Aseta CI- tai CI+-kortti paikoilleen siihen merkityssä suunnassa.
- **COMMON INTERFACE** -korttipaikan sijainti voi vaihdella eri malleissa.
- CI- tai CI+-kortteja ei tueta joissakin maissa ja alueilla. Tarkista tiedot valtuutetulta jälleenmyyjältä.
- Jos ongelmia esiintyy, ota yhteyttä palveluntarjoajaan.
- Aseta CI- tai CI+-kortti, joka tukee käytettäviä antenniasetuksia. Näytön kuva näkyy vääristyneenä tai kuvaa ei ole lainkaan.

Tulolähteen muuttaminen

Lähdeluettelo

Valitse televisio tai jokin televisioon kytkettävä ulkoinen kuvalähde, esim. DVD- tai Blu-ray-soitin, kaapelisovitin tai satelliittivastaanotin (STB).

- **TV / Ulk. / PC / AV / Komponentti / HDMI1/DVI / HDMI2 / USB**

 Kytetyt laitteet näytetään korostettuina kohdassa

Lähdeluettelo.

 **Ulk.** ja **PC** ovat aina aktiivisia.

SOURCE 



Nimen muokkaus

- **Videonauhuri / DVD / Kaapelipäätte / Satelliittipäätte / PVR-sovitin / AV-vastaanotin / Peli / Videokamera / PC / DVI PC / DVI-laitteet / TV / IPTV / Blu-ray / HD DVD / DMA:** Nimeä tuloliittimiin kytketyt laitteet, jotta kuvalähteen valitseminen olisi helpompaa.

 Jos kytet **HDMI IN 1(DVI)** -porttiin HDMI/DVI-kaapelin, sinun täytyy ottaa käyttöön joko **DVI PC** tai **DVI-laitteet**-tila kohdassa **Nimen muokkaus**.

Perusominaisuudet

Valikoissa liikkuminen

Ennen kuin käytät televisiota, harjoittele valikon käyttöä sekä toimintojen valitsemista ja säätämistä oheisten ohjeiden mukaisesti.

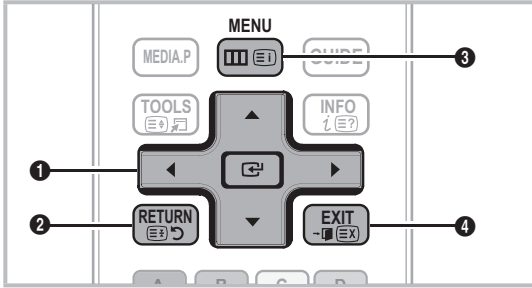

- 1 ENTER / suuntapainike: Siirrä osoitinta ja valitse valikoiden kohtia. Vahvista asetus.
- 2 RETURN -painike: Palaa edelliseen valikkoon.
- 3 MENU -painike: Näyttää pääkuvaruutuvalikon.
- 4 EXIT -painike: Poistuu kuvaruutuvalikosta.

Kuvaruutuvalikon käyttäminen

Käytön vaiheet riippuvat valitusta valikosta.

1	MENU	Päävalikon vaihtoehdot ilmestyvät kuvaruudulle: Kuva, Ääni, Kanava, Asetukset, Tulo, Sovellus, Tuki.
2	▲ / ▼	Valitse kuvake painamalla ▲- tai ▼-painiketta.
3	ENTER	Siirry alivalikkoon painamalla ENTER -painiketta.
4	▲ / ▼	Valitse haluamasi alivalikko painamalla ▲- tai ▼-painiketta.
5	◀ / ▶	Aseta kohdan arvo painamalla ▶- tai ▶-painiketta. Valikon asetukset riippuvat valitusta valikosta.
6	ENTER	Viimeistele asetukset painamalla ENTER -painiketta.
7	EXIT	Paina EXIT.

INFO-painikkeen käyttäminen (Nykyinen ja seuraava -opas)

Näytöllä näkyy käytössä oleva kanava ja joidenkin ääni- ja kuva-asetusten tila.

Nykyinen ja seuraava -oppaassa näkyvät kaikkien kanavien päivittämät televisio-ohjelmatiedot lähetyssajan mukaisesti järjestettynä.

- Tarkista kanavan katselun aikana haluamasi ohjelman tiedot selaamalla näyttöä ◀- ja ▶-painikkeilla.
- Tarkastele jonkin toisen kanavan tietoja selaamalla näyttöä ▲- ja ▼-painikkeilla. Jos haluat siirtyä parhaillaan valittuna olevalle kanavalle, paina ENTER -painiketta.

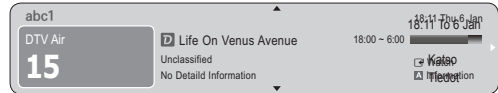
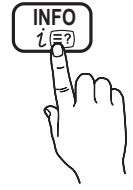

Katselun suunnittelu

Opas

Elektronisen ohjelmaoppaan (EPG:n) tiedot saadaan TV-yhtiöltä. TV-yhtiöiden toimittamia ohjelmatietoja hyödyntämällä voit etukäteen päättää, mitä ohjelmia haluat katsoa ja voit määrittellä kanavan vaihtumaan tietyssä aikana automaattisesti sille kanavalle, jolla haluamasi ohjelma lähetetään. Kanavan tilasta riippuen ohjelmatiedot saattavat joskus näkyä tyhjinä tai ne voivat olla vanhentuneita.



Perusominaisuudet

Kanavanäkymän käyttäminen

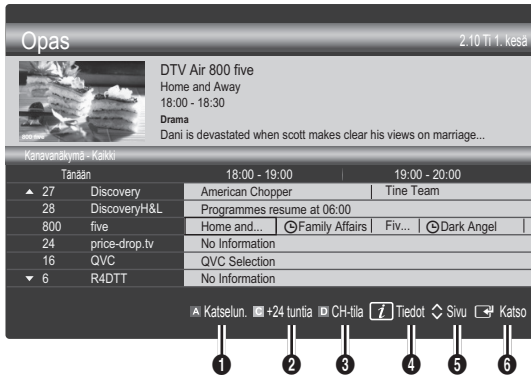

Ajoitetun näkymän käyttäminen

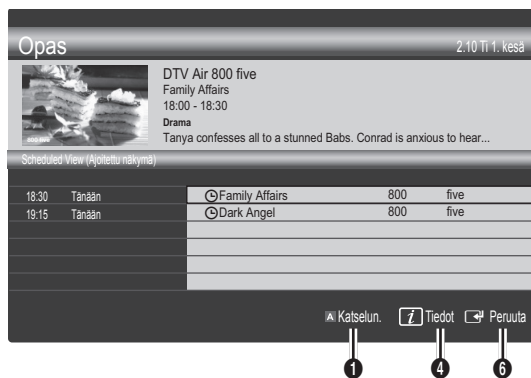

- 1 **A** Punainen (**Katselun.**): Näytä parhaillaan lähetettävien tai tulevien ohjelmien luettelo.
- 2 **K** Keltainen (**+24 tuntia**): Näytä seuraavien 24 tunnin jälkeen lähetettävät ohjelmat.
- 3 **S** Sininen (**CH-tila**): Valitse **Kanavanäkymä**-ikkunasta niiden kanavien tyyppi, jotka haluat näyttää. (**Kaikki, TV, Radio, Tiedot/muu, Oma kanava 1-4**)
- 4 **T** Tiedot: Näyttää valitun ohjelman tarkat tiedot.
- 5 **S** **S** (Sivu): Siirry edelliselle tai seuraavalle sivulle.
- 6 **ENTER** **P** -painike.
 - Kun valitset parhaillaan lähetettävän ohjelman, voit katsella valitsemaasi ohjelmaa.
 - Kun valitset tulevan ohjelman, voit ajastaa valitsemasi ohjelman katselun. Jos haluat perua ajastuksen, paina **ENTER** **P** -painiketta uudelleen ja valitse **Peruuta ajastukset**.

Kanavien hallinta

Poista tai aseta suosikkikanavia ja käytä digitaalisten lähetysten ohjelmaopasta. Valitse kanava **Kanavat**-, **Omat kanavat**- tai **Ajastettu**-ikkunassa.

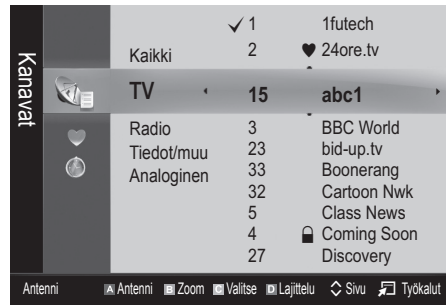

- 1 **Kanavat**: Näyttää kanavan tyyppin mukaisen kanavaluettelon.
 - 2 **Omat kanavat**: Näyttää kanavan ryhmän.
 - 3 **Ajastettu**: Näyttää kaikki parhaillaan ajastettuina olevat ohjelmat.
- Väripainikkeiden käyttäminen **Kanavien hallinta** kanssa.
- **A** Punainen (**Antenni**): Valitse **Antenni** tai **Kaapeli**.
 - **K** Vihreä (**Zoom**): Suurentaa tai pienentää kanavanumeroa.
 - **K** Keltainen (**Valitse**): Jos haluat tehdä useiden kanavien asetukset samanaikaisesti, valitse haluamasi kanavat ja paina keltaista painiketta. ✓-merkki ilmestyy valittujen kanavien vasemmalle puolelle.
 - **S** Sininen (**Lajittelu**): Muuta listan lajittelujärjestys kanavan nimen tai numeron mukaiseksi.
 - **S** **S** (Sivu): Siirry edelliselle tai seuraavalle sivulle.
 - **T** **T** (Työkalut): Näyttää **Kanavien hallinnan** asetusvalikot. (Valikot saattavat vaihdella tilanteen mukaan.)

Kanavan tilakuvakkeet

Kuvakkeet	Toiminnot
A	Analoginen kanava.
✓	Valittu kanava.
♥	Suosikiksi asetettu kanava.
📺	Parhaillaan esitettävä ohjelma.
🔒	Lukittu kanava.
🕒	Ajastettu ohjelma.

Suosikkikanavien käyttäminen

♥ Omat kanavat

(Kanavien hallinnassa)

Näyttää kaikki suosikkikanavat.

- **Muokkaa omia kanavia**  : Voit asettaa valitut kanavat haluamaasi suosikkikanavien ryhmään.

 Ruudulla näkyy "♥"-merkki ja kanava asetetaan omiin kanaviisi.

1. Valitse kanava ja paina **TOOLS**-painiketta.
2. Lisää kanava haluamaasi omien kanavien ryhmään (1, 2, 3 ja 4) tai poista se siitä.
 - Voit valita yhden tai useampia ryhmiä.
3. Kun olet muuttanut asetuksia, voit tarkastella ryhmien kanavaluetteloita kohdassa **Omat kanavat**.



Kanavaluettelo

Voit näyttää kaikki haetut kanavat.



Kanavaluettelo

Kanavien virittäminen uudelleen

Antenni (Antenni/kaapeli)

Ennen kuin televisio voi aloittaa käytettävissä olevien kanavien tallentamisen muistiin, sinun täytyy määrittellä televisioon kytketyn signaalilähteen tyyppi (antenni tai kaapelijärjestelmä).

Maa

Ruudulle ilmestyy PIN-koodin syöttöikkuna. Syötä nelinumeroinen PIN-koodi.

- **Digi-kanava:** Muuta digitaalisten kanavien maa.
- **Analoginen kanava:** Muuta analogisten kanavien maa.

Autom. tallennus

Etsii kanavan automaattisesti ja tallentaa sen television muistiin.

 Automaattisesti tallennetut kanavanumerot eivät aina vastaa todellisia tai haluttuja kanavanumeroita. Jos kanava on lukittu **Lapsilukko**-toiminnolla, PIN-koodin syöttöikkuna tulee näkyviin.

- **Antenni-lähde (Antenni / kaapeli):** Valitse tallennettava antennilähde.
- **Kanavalähde (Digit. ja anal. / Digitaalinen / Analoginen):** Valitse tallennettava kanavalähde.

Kun valitset **Kaapeli** →→**Digit. ja anal.** tai **Digitaalinen:** Anna jokin arvo kaapelikanavahaulle.

Hakutapa (Täysi / Verkko / Nopea): Etsii kaikki toiminnassa olevat kanavat ja tallentaa ne television muistiin.

 Jos valitset **Nopea**, voit asettaa kohtien **Verkko**, **Verkkotunnus**, **Taajuus**, **Modulaatio** ja **Symbolinopeus** tiedot manuaalisesti kaukosäätimen painikkeilla.

Verkko (Automaattinen / Manuaalinen): Valitsee kohdan **Verkkotunnus** asetukseksi **Automaattinen** tai **Manuaalinen**.

Verkkotunnus: Jos kohdan **Verkko** asetuksena on **Manuaalinen**, voit tehdä kohdan **Verkkotunnus** asetukset numeropainikkeilla.

Taajuus: Näyttää kanavan taajuuden. (Maakohtainen.)

Modulaatio: Näyttää käytettävissä olevat modulaatioarvot.

Symbolinopeus: Näyttää käytettävissä olevat symbolinopeudet.

- **Kaapelit. (Kaapeliverkko / SMATV-verkko) (vain Norjassa):** Valitse tallennettava **Kaapeli**-tila.

 Tämä toiminto on käytettävissä, kun käytetään useampia verkkoja.

Manuaalinen tallennus

Etsii kanavan manuaalisesti ja tallentaa sen television muistiin.

 Jos kanava on lukittu **Lapsilukko**-toiminnolla, PIN-koodin syöttöikkuna tulee näkyviin.

- **Digi-kanava:** Kun haku on valmis, kanavaluettelon kanavat päivitetään.

 Jos valitset **Antenni** → **Antenni: Kanava, Taajuus, Kaistanleveys**

 Jos valitset **Antenni** → **Kaapeli: Taajuus, Modulaatio, Symbolinopeus**

- **Analoginen kanava** (Muistipaikka, Värijärjestelmä, Äänijärjestelmä, Kanava, Haku): Jos ääni kuuluu outona tai ei ollenkaan, valitse oikea äänistandardi.

Perusominaisuudet

Kanavatila

- **P** (muistipaikkatila): Kun viritys on päättynyt, alueellasi lähetettävälle kanaville on annettu muistipaikkamerot P0–P99. Tässä tilassa voit valita kanavan syöttämällä sen muistipaikkameron.
- **C** (antennikanavatila) / **S** (kaapelikanavatila): Näissä tiloissa voit valita kanavan syöttämällä haluamasi lähetysaseman tai kaapelikanavan numeron.

Kanavien muokkaaminen

Kanavien hallinnan asetusvalikko

(Kanavien hallinnassa)

1. Valitse kanava ja paina **TOOLS**-painiketta.
 2. Muokkaa kanavan nimeä tai numeroa **Kanavan nimen muutos-** tai **Muokkaa kanavanum.** -valikossa.
- **Kanavan nimen muutos** (vain analogisilla kanavilla): Anna kanavalle haluamasi nimi.
 - **Muokkaa kanavanum.** (vain digitaaliset kanavat): Muuta kanavan numeroa painamalla haluamiasi numeropainikkeita.

Muut ominaisuudet

Kanavien hallinta

Kanavien hallinnan asetusvalikko

Tee kanavien asetukset **Kanavien hallinta** -valikon komennolla (**Lukko / Lukituksen poisto, Ajast. Katselu, Lajittelu, Poista, Val.kaikki / Poista valinnat**). Aetusvalikon kohdat saattavat vaihdella kanavan tilan mukaan.

1. Valitse kanava ja paina **TOOLS**-painiketta.
 2. Valitse toiminto ja muuta sen asetuksia.
- **Lukko / Lukituksen poisto:** Voit lukita kanavan niin, ettei sitä voi valita eikä katsoa.

HUOMAUTUS

- Tämä toiminto on käytettävissä vain silloin, kun **Lapsilukko** on asetettu tilaan **Käytössä**.
- Ruudulle ilmestyy PIN-koodin syöttöikkuna. Syötä nelinumeroinen PIN-koodi. Oletuskoodi on "0-0-0-0". Muuta PIN-koodia kohdassa **Vaihda PIN**.

- **Ajast. Katselu:** Voit asettaa haluamasi kanavan näytettäväksi haluamasi ajankohtana. Ennen kuin käytät tätä toimintoa, aseta tämänhetkinen kellonaika.

 Kun valitset digitaalisen kanavan, voit tuoda digitaalisen ohjelman tiedot näkyviin painamalla ►-painiketta.

- **Lajittelu** (Vain analogisilla kanavilla.): Lajittelutoiminnolla voit muuttaa tallennettujen kanavien muistipaikkameroina. Tämä voi olla tarpeen, jos olet käyttänyt automaattista tallennusta.
- **Poista:** Voit poistaa kanavia ja näyttää vain haluamasi kanavat.
- **Val.kaikki / Poista valinnat:** Valitse kaikki kanavat tai poista niiden valinta kanavien hallinnassa.

Kanavaluettelon siirto

Ruudulle ilmestyy PIN-koodin syöttöikkuna. Syötä nelinumeroinen PIN-koodi. Tuo tai vie kanavakartan. Sinun tulee käyttää USB-muistilaitetta, jotta voisit käyttää tätä toimintoa.

- **Tuo USB-laitteesta:** Tuo kanavaluettelo USB:itä.
- **Vie USB-laitteeseen:** Vie kanavaluettelo USB:lle. Tämä toiminto on käytettävissä, kun USB-laite on kytketty.

Muokkaa kanavanum. (Ei käytössä / Ota käyttöön)

(vain digitaalisilla kanavilla)

Kun tämä toiminto on käytössä, voit muokata kanavanumeroa. Et kuitenkaan voi päivittää kanavatietoja automaattisesti.

Ajastettu

(Kanavien hallinnassa)

Voit katsoa, muuttaa tai poistaa katseltavaksi ajastamasi ohjelman.

- **Muuta tietoja:** Muuta katseltavaksi ajastamaasi ohjelmaa.
- **Peruuta ajastukset:** Peru katseltavaksi ajastamasi ohjelma.
- **Tiedot:** Näytä katseltavaksi ajastamasi ohjelma. (Voit myös muuttaa ajastustietoja).
- **Val.kaikki / Poista valinnat:** Valitse kaikki ajastetut ohjelmat tai poista niiden valinta.

Hienosäätö

(vain analogisilla kanavilla) Jos signaali on heikko tai vääristynyt, voit hienosäätää kanavan manuaalisesti.

 Hienosäädetyt kanavat on merkitty tähdellä, "*".

 Palauta hienosäätöasetukset valitsemalla **Palauta**.

Esisasetetun kuvatilan muuttaminen

Tila

Valitse haluamasi kuvatyyppi.

- **Dynaaminen:** Sopii kirkkaisiin tiloihin.
- **Vakio:** Sopii tavalliseen katselu ympäristöön.
- **Elokuva:** Sopii elokuvien katseluun pimeässä huoneessa.

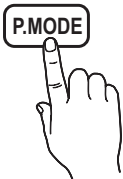

Kuva-asetusten muuttaminen

Taustavalo / Kontrasti / Kirkkaus / Terävyys / Väri / Sävy (V/P)

Voit muuttaa televisiosi kuvanlaatua useilla eri asetuksilla.

HUOMAUTUS

- Et voi käyttää toimintoa **Sävy (V/P)** PAL-järjestelmän analogisissa tiloissa **TV, Ext. (Ulk.), AV**
- PC-tilassa voit säätää vain kohtien **Taustavalo, Kontrasti** ja **Kirkkaus** asetuksia.
- Voit muuttaa ja tallentaa televisioon kytkettyjen ulkoisten laitteiden asetuksia.

Ekonomiset ratkaisut

Ekoratkaisu

- **Energiansäästö (Pois / Pieni / Keskikoko / Suuri / Kuva pois / Automaattinen)** : Tällä toiminnolla voit säätää television kirkkautta ja vähentää siten sen virrankulutusta. Jos valitset **Kuva pois**, näyttö sammutetaan, mutta ääni on edelleen käytössä. Ota näyttö takaisin käyttöön painamalla mitä tahansa paitsi äänenvoimakkuuden painiketta.
 - **Ei sign., v.tila (Pois / 15 min / 30 min / 60 min):** Voit turhan energiankulutuksen välttämiseksi määritellä, kuinka kauan haluat television pysyvän käynnissä, kun se ei vastaanota signaalia.
- Ei käytössä silloin, kun tietokone on virransäästöttilassa.

Kuvavalintojen muuttaminen

Lisäasetukset

(Käytettävissä tiloissa **Vakio / Elokuva**)

Voit säätää näytön asetuksia, esimerkiksi sen väriä ja kontrastia tarkemmin.

- PC-tilassa voit säätää vain kohtien **Dynaaminen kontrasti, Gamma** ja **Valkotasapaino** asetuksia.

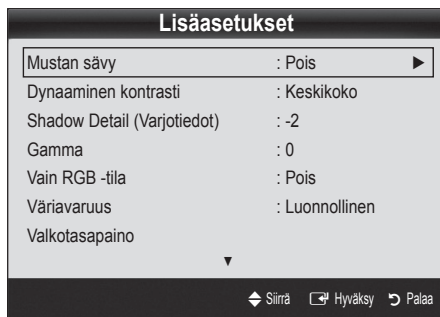

- **Mustan sävy (Pois / Tumma / Tummempi / Tummin):** Aseta kuvaruudun syvyys säätämällä mustatasapainoa.
- **Dynaaminen kontrasti (Pois / Pieni / Keskikoko / Suuri):** Säädä näytön kontrasti.
- **Varjotiedot (-2~+2):** Lisää tummien kuvien kirkkautta.
- **Gamma:** Säädä päävärin intensiteettiä.
- **Vain RGB -tila (Pois / Punainen / Vihreä / Sininen):** Voit muuttaa kohtien **Punainen, Vihreä** ja **Sininen Väri-** tai **Sävy (V/P)**-asetuksia ulkoisesta laitteesta (DVD-soittimesta, kotiteatterista jne.) tulevalle kувalle.
- **Väriavaruus (Automaattinen / Luonnollinen):** Muuta kuvan muodostamiseen käytettävä värivalikoimaa.
- **Valkotasapaino:** Voit säätää väriämpötilaa luonnollisemman kuvan saamiseksi.
- **P-Siirtymä / V-Siirtymä / S-Siirtymä:** Säädä värien (punainen, vihreä, sininen) tummuutta.
- **R-Gain / G-Gain / B-Gain:** Säädä värien (punainen, vihreä, sininen) kirkkautta.
- **Palauta:** Palauttaa **Valkotasapaino** oletusasetuksiinsa.
- **Ihonsävy:** Korostaa vaaleanpunaista ihonsävyä.
- **Reunojen parannus (Pois / Käytössä):** Korostaa kohteiden ääriviivoja.

Perusominaisuudet

Kuvavalinnat

PC-tilassa voit muuttaa ainoastaan kohtien **Värisävy**, **Koko** ja **Autom. suojausaika** asetuksia.

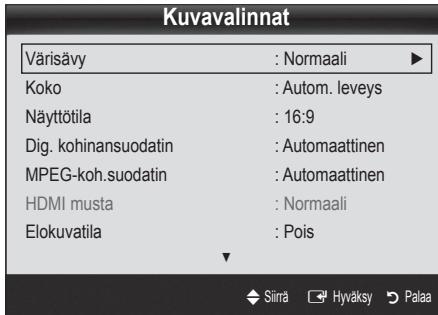

■ Värisävy (Viileä / Normaali / Lämmin1 / Lämmin2)

Lämmin1 tai **Lämmin2** otetaan pois käytöstä, kun kuvatilana on **Dynaaminen**.

Voit muuttaa ja tallentaa television tuloliitäntään kytkettyjen ulkoisten laitteiden asetuksia.

■ **Koko:** Kaapelisovittimelle ja satelliittivastaanottimelle voi myös olla omat kuvakoon vaihtoehdonsa. Suosittelemme kuitenkin, että käytät mahdollisimman usein asetusta 16:9.

Autom. leveys: Muuttaa kuvasuhteen automaattisesti muotoon 16:9.

16:9 : Asettaa kuvasuhteeksi 16:9, mikä sopii hyvin DVD-elokuville tai laajakuvälähetysille.

Leveä zoomaus: Suurentaa kuvakokoa kuvasuhteesta 4:3.

Muuta sijaintia **Position**▲- ja ▼-painikkeilla.

Zoom: Suurentaa laajakuvasuhteessa 16:9 näkyviä kuvia pystysuunnassa kuvaruudun kokoisiksi.

Muuta kohtia **Sijainti** tai **Koko** ▲-, ▼-painikkeella.

4:3 : Tämä on elokuvan tai normaalin televisiolähetysten oletuskuvasuhte.

Älä käytä 4:3-muotoa pitkään. Kuvaruudun vasemmalla ja oikealla puolella tai keskellä näkyvät reunat saattavat aiheuttaa jäännöskuvia (kuvan palaminen kuvaruutuun) eikä takuu kata tällaisia ongelmia.

Mukautettu ruutu: Näyttää koko kuvan tyypistämättömässä muodossa HDMI- (720p/1080i/1080p) tai komponenttisignaalia (1080i/1080p) vastaanotettaessa.



✎ HUOMAUTUS

- Kuvakoon vaihtoehdot riippuvat kuvälähteestä.
- Käytettävissä olevat toiminnot riippuvat valitusta tilasta.
- PC-tilassa voidaan asettaa vain kuvasuhteet **16:9** ja **4:3**.
- Voit muuttaa ja tallentaa television tuloliitäntään kytkettyjen ulkoisten laitteiden asetuksia.
- Kun olet valinnut **Mukautettu ruutu** tilassa **HDMI** (1080i/1080p) tai **Komponentti** (1080i/1080p): Muuta kohtia **Sijainti** tai **Koko** ▲-, ▼-, ◀- tai ▶-painikkeella.
- Jos käytät **Mukautettu ruutu** -toimintoa HDMI 720p -lähteen kanssa, yksi juova leikkautuu ylhäältä, alhaalta, vasemmalta ja oikealta samalla tavoin kuin overscan-toiminnossa.

■ **Näyttötila (16:9 / Leveä zoomaus / Zoom / 4:3):**

Käytettävissä vain, kun kuvakooksi on asetettu **Autom. leveys**. Voit määritellä kuvakooksi joko 4:3 WSS (Wide Screen Service) tai alkuperäiskoon. Eri Euroopan maissa käytetään eri kuvakokoja.

Ei käytettävissä PC-, Komponentti- eikä HDMI-tilassa.

■ **Dig. kohinansuodatin (Pois / Pieni / Keskikoko / Suuri / Automaattinen / Autom. visualisointi):** Kun lähetysignaali on heikko, ruudulla saattaa näkyä pysähtyneitä kuvia tai haamukuvia. Valitse eri vaihtoehtojen välillä, kunnes kuva on paras mahdollinen.

Autom. visualisointi: Näyttää analogisia kanavia vaihdettaessa käytössä olevan signaalin voimakkuuden ja määrittelee kuvaruudun kohinansuodatuksen.

Käytettävissä vain analogisilla kanavilla.

■ **MPEG-koh.suodatin (Pois / Pieni / Keskikoko / Suuri / Automaattinen):** Parantaa kuvan laatua vähentämällä MPEG-kuvan kohinaa.

■ **HDMI musta (Normaali / Pieni):** Säättää kuvan syvyyden valitsemalla näytön mustasäädön tason.

Käytettävissä vain HDMI-tilassa (RGB-signaaleille).

■ **Elokuvatila (Pois / Auto1 / Auto2):** Televisio voidaan asettaa automaattisesti tunnistamaan ja käsittelemään elokuvasignaaleja kaikista lähteistä sekä optimoimaan kuvan laadun.

Käytettävissä seuraavissa: TV, AV, KOMPONENTTI (480i/1080i) ja HDMI (480i/1080i).

■ **Autom. suojausaika (2 tuntia / 4 tuntia / 8 tuntia / 10 tuntia / Pois):** Jos kuvaruutua ei käytetä ja sillä näkyy pysäytetty kuva käyttäjän määrittelemän ajan, näytönsäästäjä otetaan käyttöön, jotta näytölle ei pääsisi muodostumaan haamukuvia.

Kuvan palautus (OK / Peruuta)

Palauttaa käytössä olevan kuvatilän sen oletusasetuksiin.

Television asetus tietokonekäyttöön

Aseta kuvalähteeksi tietokone.

Automaattinen säätö

Aseta taajuusasetukset sekä sijainti ja tee asetusten hienosäädöt automaattisesti.

 Ei käytettävissä, kun kytketään käytetään HDMI/DVI-kaapelia.

Näyttö

- **Karkea / Hieno:** Poistaa kuvan kohinan tai vähentää sitä. Jos kohina ei poistu pelkällä hienosäädöllä, säädä taajuus mahdollisimman hyväksi (**Karkea**) ja hienosäädä kuvaa uudelleen. Kun olet onnistunut vähentämään kohinaa, säädä kuvan paikkaa niin, että se on kuvaruudun keskellä.
- **Sijainti:** Muuta tietokoneen näytön sijaintia suuntapainikkeilla (▲ / ▼ / ◀ / ▶).
- **Kuvan palautus:** Palauttaa kuvan oletusasetukset.

Television käyttäminen tietokoneen näyttönä

Tietokoneen asetusten määrittäminen (Windows XP) Windowsin versiosta ja näytönohjaimesta riippuen tietokoneesi näytöllä näkyvät ikkunat saattavat olla erilaisia, mutta perusasetukset ovat lähes poikkeuksetta samat. (Jos näin ei ole, ota yhteyttä tietokoneen valmistajaan tai Samsung-jälleenmyyjään.)

1. Valitse Windowsin Käynnistä-valikosta "Ohjauspaneeli".
2. Valitse "Ohjauspaneelistä" "Ulkoasu ja teemat", jolloin näytölle ilmestyy valintaikkuna.
3. Valitse "Näyttö", jolloin näytölle ilmestyy valintaikkuna.
4. Valitse valintaikkunasta "Asetukset"-välilehti.
 - Näytön oikea kokoasetus (tarkkuus) [Optimi: 1920 x 1080 kuvapistettä]
 - Jos tässä valintaikkunassa on valittavissa pystytaajuus, oikea arvo "60" tai "60 Hz." Muussa tapauksessa sulje ikkuna napsauttamalla "OK".

Äänivalikko

Esisetetun äänitilan muuttaminen

Tila

- **Vakio:** Valitsee tavallisen äänitilan.
- **Musiikki:** Korostaa musiikkia enemmän kuin muita ääniä.
- **Elokuva:** Käyttää parasta mahdollista ääntä elokuville.
- **Kirkas ääni:** Korostaa puheääntä enemmän kuin muita ääniä.
- **Vahvista:** Lisää korkeataajuisten äänten voimakkuutta, jotta kuulovammaisten olisi helpompi kuulla äänet.



Ääniasetusten säätäminen

Taajuuskorjain

Asettaa äänitilan (vain vakioäänitilassa).

- **Balanssi V/O:** Säätää tasapainoa oikean ja vasemman kaiuttimen välillä.
- **100Hz / 300Hz / 1kHz / 3kHz / 10kHz** (kaistanleveyden asetus): Säätää eri kaistataajuuksien tasoa.
- **Palauta:** Palauttaa kaikki taajuuskorjaimen asetukset oletusarvoihin.

Äänijärjestelmät jne.

Virtual Surround (Pois / Käytössä)

(Vain vakioäänitilassa.)

Tämän toiminnon avulla voit HRTF-tekniologiaa (Head-Related Transfer Function) käyttämällä kuunnella virtuaalista, 5.1-kanavaista ääntä kaiuttimien tai kuulokkeiden kautta.

Kesk. selkeys (Pois / Käytössä)

(Vain vakioäänitilassa.)

Tämän toiminnon avulla voit lisätä puheäänten voimakkuutta suhteessa taustamusiikkiin tai äänitehosteisiin. Näin puheäänet kuuluvat selkeämpinä.

Perusominaisuudet

Äänen kieli

(Vain digitaalisilla kanavilla.)

Voit muuttaa äänen kielen oletusasetusta.

- ✎ Käytettävissä olevat kielet saattavat vaihdella ohjelmien mukaan.

Äänimuoto

(Vain digitaalisilla kanavilla.)

Kun ääni kuuluu samanaikaisesti pääkaiuttimesta ja äänivastaanottimesta, äänentoistossa voi esiintyä kaikua. Tämä johtuu siitä, että pääkaiutin ja äänivastaanotin purkavat vastaanotetut äänisignaalit eri nopeudella. Jos näin käy, käytä televisiokaiutintoimintoa.

- ✎ **Äänimuoto**-toiminto saattaa vaihdella ohjelmien mukaan. 5.1-kanavainen digitaalinen Dolby-ääni on käytettävissä vain silloin, kun televisio on liitetty ulkoiseen kaiuttimeen optisella kaapelilla.

Audiokuvaus

(Ei käytettävissä kaikilla. Vain digitaalisilla kanavilla.)

Toiminto käsittelee kuvailutulkauksen äänivirtaa, jos televisioyhtiö lähettää sitä varsinaisen ääniraidan ohella. AD

- **Audiokuvaus (Pois / Käytössä):**
Asettaa kuvailutulkauksen päälle tai pois päältä.
- **Äänenv.:** Säättää kuvailutulkauksen äänenvoimakkuutta.



Aut. voimak. (Pois / Normaali / Yö)

Jos haluat pitää äänenvoimakkuuden samalla tasolla kaikilla kanavilla, käytä asetusta **Normaali**.

- **Yö:** Tässä tilassa ääni on hiljaisempi kuin **Normaali**-tilassa. Se sopii yökäyttöön.

Valitse kaiutin (Ulkoinen kaiutin / TV-kaiutin)

Äänentoistossa saattaa esiintyä kaikua, sillä pääkaiutin ja äänivastaanotin purkavat vastaanotetut äänisignaalit eri nopeudella. Jos näin käy, aseta televisio käyttämään **Ulkoista kaiutinta**.

- ✎ Kun kohdan **Valitse kaiutin** asetuksena on **Ulkoinen kaiutin**, äänenvoimakkuus- ja MUTE-painikkeet eivät toimi ja ääniasetukset toimivat rajoitetusti.
- ✎ Kun kohdan **Valitse kaiutin** asetuksena on **Ulkoinen kaiutin**.
 - **TV-kaiutin:** Pois, **Ulkoinen kaiutin:** Käytössä

- ✎ Kun kohdan **Valitse kaiutin** asetuksena on **TV-kaiutin**.

- **TV-kaiutin:** Käytössä, **Ulkoinen kaiutin:** Käytössä

- ✎ Jos kuvasignaalia ei ole, kummastakaan kaiuttimesta ei kuulu ääntä.

Lisäasetus

(Vain digitaalisilla kanavilla.)

- **DTV-äänentaso (MPEG / HE-AAC):** Tämän toiminnon avulla voit alentaa (digitaalisen televisiolähettyksen aikana vastaanotetun) äänisignaalin disparteetin haluamalle tasolle.
 - ✎ **MPEG/HE-AAC** voidaan asettaa arvoihin -10 dB – 0 dB lähetyssignaalin tyypistä riippuen.
 - ✎ Jos haluat pienentää tai lisätä äänenvoimakkuutta, aseta haluamaasi arvoon välille 0 ja -10.
- **SPDIF-lähtö:** SPDIF-yhteyskäytäntöä (Sony Philips Digital InterFace) käytetään digitaalisen äänen tuottamiseen ja se vähentää häiriötä kaiuttimissa ja muissa digitaalisissa laitteissa, esim. DVD-soittimissa.

Äänimuoto: Digitaalisen televisiolähettyksen aikana voit valita digitaalisen äänen (SPDIF) muodon seuraavista vaihtoehdoista: **PCM** tai **Dolby Digital**.

- ✎ Voit hyödyntää interaktiivista, kolmiulotteista ääntä käyttämällä 5.1-kanavaisia kaiuttimia Dolby Digital -ympäristössä.

Äänen viive: Korjaa äänen ja kuvan väliset viiveet television tai videoiden katselun aikana tai sellaisia ulkoisia laitteita kuin AV-vastaanotinta käytettäessä (0 ms – 250 ms).

- **Dolby Digital -p. (Line / RF):** Tämän toiminnon avulla voit minimoida Dolby Digital -signaalin ja äänisignaalin välisen disparteetin (MPEG-ääni, HE-AAC, ATV-ääni).
 - ✎ Valitse **Line**, kun haluat dynaamisen äänen, ja **RF**, kun haluat vähentää kovien ja hiljaisten äänten välistä eroa yöaikaan.

Line: Aseta -31 desibeliä (viite) voimakkaampien tai heikompien signaalien äänenvoimakkuus tasolle -20 dB tai -31 dB.

RF: Aseta -20 desibeliä (viite) voimakkaampien tai heikompien signaalien äänenvoimakkuus tasolle -10 dB tai -20 dB.

Äänen palautus (OK / Peruuta)

Palauta kaikki ääniasetukset oletusarvoihin.

Äänitilan valitseminen

Jos valitset **Dual I-II**, kuvaruudulla näytetään tämänhetkinen äänitila.



	Äänityyppi	Dual I-II	Oletus
A2- stereo	Mono	Mono	Automaattinen vaihto
	Stereo	Stereo ↔ Mono	
	Dual	Dual I ↔ Dual II	Dual I
NICAM Stereo	Mono	Mono	Automaattinen vaihto
	Stereo	Mono ↔ Stereo	
	Dual	Mono ↔ Dual I ↔ Dual II ✓	Dual I

Jos stereosignaali on heikko ja tila vaihtuu automaattisesti, ota monotila käyttöön.

Tämä toiminto on käytettävissä vain stereoaänisignaalilla.

Käytettävissä vain, kun **Tulo** on tilassa **TV**.

Asetusvalikko

Kellonajan asettaminen

Aika

- Kello:** Kellonaika asetetaan, jotta television eri ajastintoimintoja voisi käyttää.



Nykyinen kellonaika ilmestyy näkyviin aina **INFO**-painiketta painettaessa.

Kellonaika on asetettava uudelleen, jos virtajohto kytketään irti.

Kellon tila (Automaattinen / Manuaalinen):

Automaattiset aika-asetukset eivät välttämättä mene oikein asemasta ja signaalista riippuen. Jos näin käy, aseta aika manuaalisesti.

Antennin tulee olla käytössä, jotta ajan voisi asettaa automaattisesti.

Kellon asetukset: Aseta Päivä, Kuukausi, Vuosi, Tunti ja Minuutti manuaalisesti.

Käytettävissä vain, kun **Kellon tila** on asetuksessa **Manuaalinen**.

Aikavyöhyke (maakohmainen): Valitse aikavyöhyke.

Voit käyttää tätä toimintoa, kun kohdan **Maa** asetuksena on **Muut**.

Tämä toiminto on käytettävissä vain silloin, kun **Kellon tila** on asetettu tilaan **Automaattinen**.

Uniajastimen käyttäminen

- Uniajastin** **TOOLS** : Kytkee television automaattisesti pois päältä, kun ennalta asetettu aikaraja on kulunut umpeen. (30, 60, 90, 120, 150 ja 180 minuuttia).
Jos haluat perua **Uniajastin**-toiminnon, valitse **Pois**.

Käynnistys- ja sammutusajan asettaminen

- Ajastin 1 / Ajastin 2 / Ajastin 3:** Käytettävissä on kolme erillistä käynnistys- ja sammutusajan asetusta. Sinun täytyy asettaa kellonaika ensin.



Käynnistysaika / Sammutusaika: Aseta tunnit ja minuutit ja ota toiminto käyttöön tai pois käytöstä. (Ota ajastin käyttöön tekemilläsi asetuksilla valitsemalla **Aktivoi**.)

Äänenv.: Aseta haluttu äänenvoimakkuuden taso.

Lähde: Valitse **TV** tai **USB**, jos haluat toistaa television tai USB-laitteen sisällön, kun televisio kytkeytyy automaattisesti päälle. (Voit valita kohdan **USB** ainoastaan silloin, kun televisioon on kytketty USB-laite.)

Antenni (kun **Lähde** on tilassa **TV**): Valitse **ATV** tai **DTV**.

Kanava (kun **Lähde** on tilassa **TV**): Valitse haluamasi kanava.

Sisältö (kun **Lähde** on tilassa **TV**): Valitse USB-laitteelta kuvia tai musiikkitiedostoja sisältävä kansio toistettavaksi silloin, kun televisio kytkeytyy automaattisesti päälle.

HUOMAUTUS

- Jos USB-laitteella ei ole musiikkitiedostoja tai niitä sisältävää kansiota ei ole valittu, ajastintoiminto ei toimi oikein.
- Jos USB-laitteella on vain yksi kuva, diaesitys ei toimi.
- Jos kansion nimi on liian pitkä, kansiota ei voi valita.
- Jokaiselle käyttämällesi USB-laitteelle määritellään oma kansionsa. Jos käytät useampaa kuin yhtä samantyyppistä USB-laitetta, varmista, että laitteille määritellyillä kansioilla on eri nimet.

Perusominaisuudet

Toisto: Valitse **Kerran, Joka p., Ma-Pe, Ma-La, La-Su** tai **Manuaalinen**. Jos valitset **Manuaalinen**, voit valita päivän, jona ajastin otetaan käyttöön.

 ✓-merkki tarkoittaa, että päivä on valittu.

 Automaattinen virrankatkaisu (käytettävissä vain, kun ajastin kytkee television päälle): Ylikuumentamisen välttämiseksi televisio sammutetaan automaattisesti, kun sitä ei ole käytetty kolmeen tuntiin.

Ohjelmien lukitseminen

Suojaus

 Ruudulle ilmestyy ennen asetusikkunaa PIN-koodin syöttöikkuna.

 Syötä nelinumeroinen PIN-koodi. Oletuskoodi on "0-0-0-0". Muuta PIN-koodia kohdassa **Vaihda PIN**.

■ **Lapsilukko (Pois / Käytössä):** Lukitse kanavia **Kanavien hallinta** -valikossa, kun haluat estää joidenkin ohjelmien luvattoman katselun esim. lapsilta.

 Käytettävissä vain, kun **Tulo** on tilassa **TV**.

■ **Lapsilukitus (maakohtainen):** Estä ohjelmien luvaton katselu esim. lapsilta käyttämällä itse määrittelemääsi nelinumeroista PIN-koodia. Jos valittu kanava on lukittu, ruudulla näkyy merkki "🔒".

Salli kaikki: Poista kaikki television lukitukset. (Ei tueta Ruotsissa.)

 Voit estää televisio-ohjelmia valitsemalla jonkin seuraavista luokituksista kohdassa **Lapsilukitus, Lapset, Nuoriso** tai **Aikuinen** (vain Ruotsissa).

■ **Vaihda PIN:** Vaihda television asetusten tekemiseen vaadittava salainen koodi.

 Jos unohdat PIN-koodin, voit palauttaa sen oletusnumerosarjaksi "0-0-0-0" painamalla kaukosäätimen painikkeita seuraavassa järjestyksessä: **POWER (Pois) → MUTE → 8 → 2 → 4 → POWER (Käytössä)**.

Muut ominaisuudet

Kieli

■ **Valikon kieli:** Aseta valikkojen kieli.

■ **Teksti-tv:n kieli:** Aseta tekstitelevisiolle haluamasi kieli.

 Englanti on oletuskieli silloin, kun valittu kieli ei ole käytettävissä lähetyksessä.

■ **Valinta (Ensisijainen äänen kieli / Toissijainen äänen kieli / Ensisij. tekstityskieli / Toissijainen tekstityskieli / Ensisij. teksti-tv:n kieli / Toissij. teksti-tv:n kieli):** Valitse se kieli, jota käytetään oletuskielenä, kun kanava valitaan.

Tekstitys

Käytä tätä valikkoa **Tekstitys**-tilan asettamiseen.

■ **Tekstitys (Pois / Käytössä):** Ottaa tekstityksen käyttöön tai pois käytöstä.

■ **Tila (Normaali / Kuulovammaiset):** Asettaa tekstitystilan.

■ **Tekstityskieli:** Asettaa tekstityskielen.

 Jos katsomasi ohjelma ei tue **Kuulovammaiset**-tilaa, **Normaali**-tila aktivoituu automaattisesti, vaikka tilaksi olisikin valittu **Kuulovammaiset**.

 Englanti on oletuskieli silloin, kun valittu kieli ei ole käytettävissä lähetyksessä.

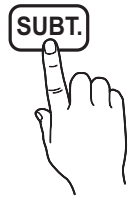

Autom. tietopalvelu (Pois / Käytössä)

Valitse, käynnistetäänkö tietopalvelut automaattisesti.

Autom. tietopalvelu käynnistää tietopalvelut automaattisesti ilman käyttäjän toimenpiteitä.

 Jos jokin toissijainen toiminto on käynnissä, **Autom. tietopalvelu** ei välttämättä toimi.

Yleiset

■ **Pelitila (Pois / Käytössä):** Yhdistäessäsi pelikonsolin, kuten PlayStationin™ tai Xboxin™, pelikokemuksestasi tulee todentuntuisempi, kun valitset pelitilan.

📌 HUOMAUTUS

- Pelitilaan liittyviä varotoimenpiteitä ja tilan rajoituksia.
 - Jos haluat kytkeä pelikonsolin irti ja kytkeä sen tilalle jonkin muun ulkoisen laitteen, aseta **Pelitila** asetukseen **Pois** asetusvalikossa.
 - Jos tuot television valikon esiin **Pelitila**, kuvaruutu värisee jonkin verran.
- **Pelitila** ei ole käytettävissä, kun kuvälähteeksi on asetettu televisio tai tietokone.
- Kun olet kytkenyt pelikonsolin, muuta **Pelitila** asetukseen **Käytössä**. Kuvanlaatu saattaa valitettavasti heiketä.
- Jos **Pelitila** on **Käytössä**:
 - **Kuva** -tilaksi asetetaan **Vakio** ja **Ääni**-tilaksi **Elokuva**.
 - **Taajuuskorjain** ei ole käytettävissä.
- **Valikon läpinäk.** (**Kirkas / Tumma**): Säädä valikon läpinäkyvyyttä.
- **Melodia** (**Pois / Pieni / Keskipiikki / Suuri**): Aseta televisiosta kuulumaan melodia, kun se kytetään päälle tai pois päältä

Yl. liitäntä

- **CI-valikko:** Tämän avulla voit valita CAM-moduulin valikon. Valitse CI-valikko PC-kortin valikon mukaisesti.
 - **Sovelluksen tiedot:** Tarkastele CI-paikkaan asetetun CAM-moduulin ja CAM-moduulin sisällä olevan CI- tai CI+-kortin tietoja. Voit asentaa CAM-moduulin milloin tahansa, olipa televisio sitten päällä tai pois päältä.
1. Hanki CI CAM -moduuli haluamaltasi jälleenmyyjältä joko suoraan tai puhelimitse.
 2. Aseta CI- tai CI+-kortti paikoilleen CAM-moduulin nuolen suuntaisesti.
 3. Aseta CI- tai CI+-kortin sisältävä CAM-moduuli CI-korttipaikkaan nuolen suunnassa niin, että se on samansuuntaisesti korttipaikan kanssa.
 4. Tarkista, voitko katsella salattuja kanavia.

Kuva kuvassa (PIP)







PIP

Voit katsella samanaikaisesti televisiolähetystä ja yhden ulkoisen kuvälähteen sisältöä. **PIP** (kuva kuvassa) ei toimi samassa tilassa.

📌 HUOMAUTUS

- Saat lisätietoja PIP-toiminnon ääniasetuksista kohdan **Äänivalinta** ohjeista.
- Jos sammutat television **PIP**-tilassa, PIP-ikkuna häviää.
- PIP-ikkunassa näkyvän kuvan laatu saattaa hieman vääristyä, kun pääkuvaa käytetään pelien pelaamiseen tai karaokeen.
- PIP-asetukset

Pääkuva	Alakuva
Komponentti, HDMI1/DVI, HDMI2, PC	TV

- **PIP (Pois / Käytössä):** Ota PIP-toiminto käyttöön tai pois käytöstä.
- **Kanava:** Valitse alakuvan kanava.
- **Koko** ( / ): Valitse alakuvan koko.
- **Sijainti** ( /  /  / ): Valitse alakuvan sijainti.
- **Äänivalinta (Pää / Ala):** Voit valita haluamasi äänen (**Pää / Ala**) PIP-tilassa.

Tukivalikko

Itsediaagnoosi

- 📌 Itsetestaukseen saattaa kulua muutama sekunti. Tämä on täysin normaalia.
- **Kuvatesti (Kyllä / Ei):** Käytä kuvaongelmien selvittämiseen.
- **Äänitesti (Kyllä / Ei):** Käytä television sisäänrakennettua melodiaa ääniongelmien selvittämiseen.
 - 📌 Jollei television kaiuttimista kuulu lainkaan ääntä, varmista ennen äänitestin tekemistä, että **Ääni**-valikon kohdan **Valitse kaiutin** asetuksena on **TV-kaiutin**.
 - 📌 Äänitestin soittama melodia kuuluu joka tapauksessa, vaikka kohdan **Valitse kaiutin** asetuksena olisi **Ulkoinen kaiutin** tai ääni olisi mykistetty painamalla **MUTE**-painiketta.
- **Signaalitiedot** (vain digitaalisilla kanavilla): HDTV-kanavan laatu on joko täydellinen tai kanavia ei ole lainkaan käytettävissä. Paranna signaalin voimakkuutta säätämällä antennia.
- **Vianmääritys:** Jos televisiossa tuntuisi olevan vikaa, tutustu tämän kohdan kuvauksiin.
 - 📌 Jos mistään vianhakupohdan vinkistä ei ole apua, ota yhteyttä Samsungin asiakaspalvelukeskukseen.

Perusominaisuudet

Ohjelm. päivitys

Ohjelmiston voi päivittää kohdassa **Ohjelm. päivitys** television kautta tai lataamalla uusimman laiteohjelmiston USB-muistiin osoitteesta www.samsung.com.

Nykyinen versio on televisiossa asennettuna oleva ohjelmisto.

 Ohjelmiston esitysmuoto on "vuosi/kuukausi/päivä_versio".



HD-liitäntäopas

Tutustu näihin tietoihin, kun haluat kytkeä ulkoisia laitteita televisioon.



Samsung-yhteystiedot

Tutustu näihin tietoihin, jos televisiosi ei toimi kunnolla tai jos haluat päivittää sen ohjelmiston. Löydät yrityksemme teknisen tuen tiedot ja ohjeita eri tuotteiden ja ohjelmistojen lataamiseen.

Viimeisimmän version asentaminen

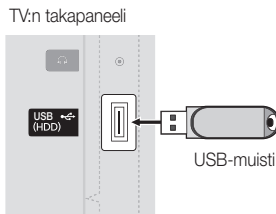
- **USB:lla:** Aseta televisioon USB-muisti, joka sisältää sivustolta www.samsung.com ladatun laiteohjelmistopäivitystiedoston. Älä katkaise virtaa tai poista USB-muistia, ennen kuin päivitys on valmis. Television virta katkaistaan ja kytketään uudelleen päälle automaattisesti, kun laiteohjelmiston päivitys on valmis. Kun ohjelmisto on päivitetty, tekemäsi kuva- ja ääniasetukset palautuvat oletusasetuksiin. Suosittelemme kirjoittamaan muistiin omat asetukset, jotta niiden palauttaminen olisi helppoa päivityksen jälkeen.



- **kanavalta:** Päivitä ohjelmisto lähetyssiignaalia käyttäen.
 -  Jos tämä toiminto valitaan ohjelmiston lähetyssiakson aikana, toiminto etsii saatavilla olevaa ohjelmistoa ja lataa sen.
 -  Ohjelmiston lataamiseen kuluva aika riippuu signaalin tilasta.
- **Valmiustilan päivitys:** Manuaalinen päivitys tehdään automaattisesti valittuna aikana. Koska laitteen virta on kytketty päälle sisäisesti, LED-näyttö saattaa olla osittain päällä. Näin saattaa olla jopa tunnin ajan aina siihen asti, kunnes ohjelmistopäivitys on valmis.
- **Vaihtoehtoinen ohjelmisto** (varmuuskopio): Jos uuden laiteohjelmiston kanssa ilmenee käyttöä haittaavia ongelmia, voit vaihtaa ohjelmiston aiempaan versioon.
 -  Jos ohjelmisto vaihtui, käytössä oleva ohjelmisto näytetään.

HDMI/DVI-kaapelin tai D-liitinkaapelin käyttäminen

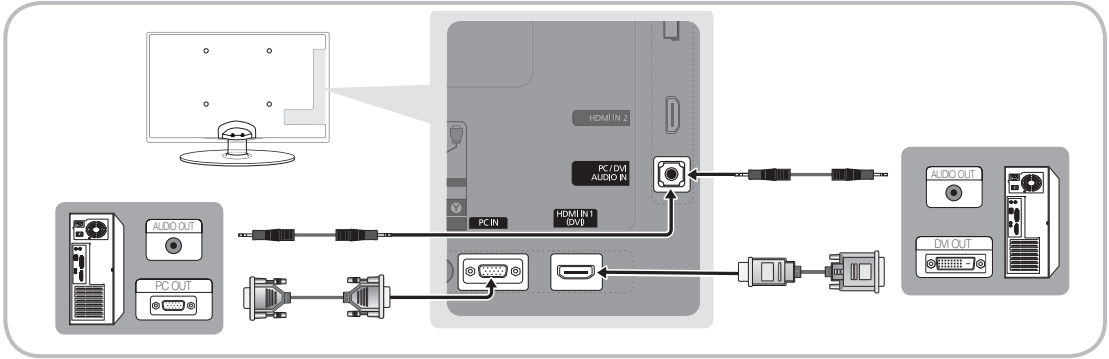

Näyttötilat (D-liitin- ja HDMI/DVI-tulo)

Optimaalinen tarkkuus on 1360 x 768 / 60 Hz,

Tila	Resolution (Resoluutio)	Vaakataajuus (kHz)	Pystytaajuus (Hz)	Pikselikellotaajuus (MHz)	Tahdistuksen polarisuus (H/V)
IBM	640 x 350	31,469	70,086	25,175	+/-
	720 x 400	31,469	70,087	28,322	-/+
MAC	640 x 480	35,000	66,667	30,240	-/-
	832 x 624	49,726	74,551	57,284	-/-
VESA CVT	720 x 576	35,910	59,950	32,750	-/+
	1280 x 720	56,456	74,777	95,750	-/+
VESA DMT	640 x 480	31,469	59,940	25,175	-/-
	640 x 480	37,500	75,000	31,500	-/-
	640 x 480	37,861	72,809	31,500	-/-
	800 x 600	37,879	60,317	40,000	+/+
	800 x 600	46,875	75,000	49,500	+/+
	800 x 600	48,077	72,188	50,000	+/+
	1024 x 768	48,363	60,004	65,000	-/-
	1024 x 768	56,476	70,069	75,000	-/-
	1024 x 768	60,023	75,029	78,750	+/+
	1280 x 720	45,000	60,000	74,250	+/+
1360 x 768	47,712	60,015	85,500	+/+	
VESA GTF	1280 x 720	52,500	70,000	89,040	-/+

📌 HUOMAUTUS

- Sinun täytyy käyttää HDMI IN 1(DVI) -liitintä HDMI/DVI-kaapeliliitännälle,
- Lomitustilaa ei tueta,
- Televisio ei välttämättä toimi oikein, jos kuvamuodoksi valitaan jokin tavallisesta poikkeava muoto,
- Televisio tukee erillis- ja komposiittitiloja, SOGia (Sync On Green) ei tueta,

Media Play

MEDIA.P



Voit kuunnella ja katsella sellaisia valokuva-, musiikki- ja/tai elokuvatiedostoja, jotka on tallennettu USB-massamuistilaitteelle (MSC).



USB-laitteen kytkeminen

1. Kytke virta televisioon.
2. Kytke valokuvia, musiikkia ja/tai elokuvia sisältävä USB-laite television sivussa olevaan USB (HDD)-liittimeen.
3. Kun USB-laite on kytketty televisioon, näytölle ilmestyy ikkuna. Tämän jälkeen voit valita toiminnon **Media Play**.

TV:n takapaneeli

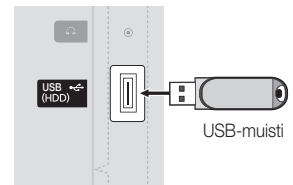



Se ei välttämättä toimi oikein lisensoimattomien multimediatiedostojen kanssa.

Luettelo niistä asioista, jotka on tiedettävä ennen **Media Play (USB)** -toiminnon käyttöä

- MTP:tä (Media Transfer Protocol) ei tueta.
- Tiedostojärjestelmä tukee muotoja FAT16, FAT32 ja NTFS.
- Tietyn tyyppiset USB-digitaalikamerat ja -äänilaitteet eivät ole yhteensopivia tämän television kanssa.
- Media Play tukee vain USB-massamuistilaitteita (MSC). MSC on Mass Storage Class Bulk-Only Transport -laite. Esimerkkejä MSC-laitteista ovat muistikortit, flash-kortinlukijat ja USB-kiintolevyt (USB HUBia ei tueta). Laitteet tulee kytkeä suoraan television USB-porttiin.
- Ennen kuin kytket laitteen televisioon, ota tiedostoistasi varmuuskopio tietojen vaurioitumisen tai katoamisen varalta. SAMSUNG ei vastaa tiedostojen vaurioitumisesta tai tietojen katoamisesta.
- Kytke USB-kiintolevy sille varattuun porttiin **USB (HDD)**.
- Älä irrota USB-laitetta lataamisen aikana.
- Mitä suurempi kuvan tarkkuus on, sitä kauemmin sen ilmestyminen näytölle kestää.
- Suurin tuettu JPEG-tarkkuus on 15 360 x 8 640 kuvapistettä.
- Jos tiedostoa ei tueta tai se on vaurioitunut, näytölle ilmestyy viesti: "Tiedostomuotoa ei tueta."
- Jos lajitteluperusteena on perusnäky, tiedostoja näytetään enintään 1 000 kansiota kohden.
- Maksullisilta sivustoilta ladattuja DRM-suojattuja MP3-tiedostoja ei voi toistaa. DRM (Digital Rights Management) on teknologia, joka tukee sisällön luontia, jakelua ja hallintaa sulautetusti ja kattavasti. Siihen kuuluvat sisällöntuottajan oikeuksien ja etujen suojaaminen, sisällön laittoman kopioimisen estäminen sekä laskutuksen ja maksujen hallinta.
- Jos useampi kuin kaksi PTP-laitetta on kytkettynä, voit käyttää niistä vain yhtä kerrallaan.
- Jos useampi kuin kaksi MSC-laitetta on kytkettynä, joitakin niistä ei välttämättä tunnisteta. Jos USB-laitteen virrankulutus on suuri (yli 500 mA tai 5V), sitä ei välttämättä tueta.
- Jos ylivirtavaroitusta näytetään USB-laitetta kytkettäessä, laitetta ei välttämättä tunnisteta tai se ei toimi oikein.
- Jos televisiota ei ole käytetty kohdassa **Autom. suojausaika** määriteltynä aikana, näyttönsäästäjä käynnistyy.
- Joidenkin ulkoisten kiintolevyasemien virransäästötila saattaa käynnistyä automaattisesti, kun ne kytketään televisioon.
- Jos käytät USB-jatkojohtoa, USB-laitetta ei välttämättä tunnisteta tai laitteella olevia tiedostoja ei voida lukea.
- Jos televisioon kytkettyä USB-laitetta ei tunnisteta tai laitteen tiedostoluettelossa olevat tiedostot ovat vahingoittuneet tai jotakin luettelon tiedostoista ei voida toistaa, kytke USB-laite tietokoneeseen, alusta se ja tarkista yhteyden toiminta.
- Jos jokin tietokoneelta poistettu tiedosto näkyy yhä Media Play -toimintoa käytettäessä, poista tiedosto pysyvästi käyttämällä tietokoneen "Tyhjennä roskakori" -toimintoa.

Näyttö

Siirry haluamaasi tiedostoon käyttämällä ylös-/alas-/oikealle-/vasemmalle-painikkeita ja paina sen jälkeen ENTER - tai  (Toista) -painiketta. Tiedosto toistetaan.

 Tukee **Media Play** -pääsivun toimintoja **Näytä laitteet** ja **Koti**.



Tiedot: Voit tarkistaa valitun tiedoston nimen sekä tiedostojen ja sivujen määrän.



Lajitteluluettelo: Näyttää käytössä olevan lajittelujärjestyksen.

Lajittelujärjestys riippuu sisällöstä.

Toimintopainikkeet













- A** Punainen (**Vaihda laite**): Valitsee kytketyn laitteen.
- B** Vihreä (**Valinta**): Asettaa tiedostojen suosituimmuusjärjestyksen. (Ei tueta perusnäkylässä.)
- C** Keltainen (**Valitse**): Valitsee useita tiedostoja tiedostoluettelosta. Valitut tiedostot merkitään symboleilla.
- D** Sininen (**Lajittelu**): Valitsee lajitteluluettelon.
- Työkalut**: Näyttää asetusvalikon.

Tiedostoluettelo: Voit tarkastella luokittain järjestettyjä tiedostoja ja ryhmiä.

 Tiedostoluettelossa voi siirtyä seuraavalle tai edelliselle sivulle painamalla  (REW)- tai  (FF)-painiketta.

Videot

Videoiden toistaminen

1. Valitse - tai -painikkeella **Media Play** -valikosta ENTER  **Videot** ja paina sen jälkeen ENTER  -painiketta.
2. Valitse haluamasi tiedosto tiedostoluettelosta / / / -painikkeella.
3. Paina ENTER  -painiketta tai  (Toista) -painiketta.
 - Valittu tiedosto ja sen toisto-aika näkyvät ylhäällä.
 - Jos videon aikatietoja ei tunneta, toisto-aikaa ja edistymispalkkia ei näytetä.
 - Voit tehdä hakuja videon toiston aikana käyttämällä - ja -painikkeita.

 Tässä tilassa voit katsoa peliin sisältyviä elokuvaleikkeitä, mutta et voi pelata itse peliä.

- Tuetut tekstitysmuodot

Nimi	Tiedostopäätte	Muoto
MPEG-4, aikaan perustuva teksti	.txt	XML
SAMI	.smi	HTML
SubRip	.srt	jonoon perustuva
SubViewer	.sub	jonoon perustuva
Micro DVD	.sub tai .txt	jonoon perustuva

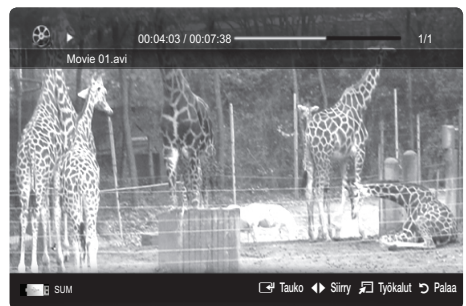

Lisäominaisuudet

- Tuetut kuvamuodot

Tiedostopääte	Tallennusmuoto	Videokoodekki	Resolution (Resoluutio)	Kuvanopeus (fps)	Bittinopeus (Mbps)	Äänikoodekki
*.avi *.mkv	AVI MKV	Divx 3.11 / 4.x / 5.1 / 6.0	1920 x 1080	6 ~ 30	8	MP3 / AC3 / LPCM / ADPCM / DTS Core
		XviD	1920 x 1080	6 ~ 30	8	
		H.264 BP / MP / HP	1920 x 1080	6 ~ 30	25	
		MPEG4 SP / ASP	1920 x 1080	6 ~ 30	8	
*.asf	ASF	Divx 3.11 / 4.x / 5.1 / 6.0	1920 x 1080	6 ~ 30	8	MP3 / AC3 / LPCM / ADPCM / WMA
		XviD	1920 x 1080	6 ~ 30	8	
		H.264 BP / MP / HP	1920 x 1080	6 ~ 30	25	
		MPEG4 SP / ASP	1920 x 1080	6 ~ 30	8	
*.wmv	ASF	Windows Media Video v9	1920 x 1080	6 ~ 30	25	WMA
*.mp4	MP4	H.264 BP / MP / HP	1920 x 1080	6 ~ 30	25	MP3 / ADPCM / AAC
		MPEG4 SP / ASP	1920 x 1080	6 ~ 30	8	
		XVID	1920 x 1080	6 ~ 30	8	
*.3gp	3GPP	H.264 BP / MP / HP	1920 x 1080	6 ~ 30	25	ADPCM / AAC / HE-AAC
		MPEG4 SP / ASP	1920 x 1080	6 ~ 30	8	
*.vro *.vob	VRO VOB	MPEG1	1920 x 1080	24 / 25 / 30	30	AC3 / MPEG / LPCM
		MPEG2	1920 x 1080	24 / 25 / 30	30	
*.mpg *.mpeg	PS	MPEG1	1920 x 1080	24 / 25 / 30	30	AC3 / MPEG / LPCM / AAC
		MPEG2	1920 x 1080	24 / 25 / 30	30	
		H.264	1920 x 1080	6 ~ 30	25	
*.ts *.tp *.trp	TS	MPEG2	1920 x 1080	24 / 25 / 30	30	AC3 / AAC / MP3 / DD+ / HE-AAC
		H.264	1920 x 1080	6 ~ 30	25	
		VC1	1920 x 1080	6 ~ 30	25	

Muita rajoituksia



HUOMAUTUS

- Jos jonkin koodekin sisällön kanssa on ongelmia, koodekkia ei tueta.
- Jos tallennusmuodon tiedot ovat väärin ja tiedostossa on virhe, tallennusmuotoa ei voi toistaa oikein.
- Ääni tai kuva ei välttämättä toimi, jos sisällön vakiobittinopeus tai -kuvanopeus on suurempi kuin yllä olevassa taulukossa mainittu fps-kuvanopeus.
- Jos indeksitaulukossa on virhe, haku- eli siirtymistoimintoa ei tueta.

Videokoodekeri	Äänikoodekeri
<ul style="list-style-type: none"> Tuetaan: H.264, tasolle 4.1 asti. Ei tueta: H.264 FMO / ASO / RS, VC1 SP / MP / AP L4 ja AVCHD. GMC:tä ei tueta. H.263:a ei tueta. 	<ul style="list-style-type: none"> Tuetaan: WMA 7, 8, 9, STD WMA 9 PRO ei tue yli kaksikanavaista monikanavaaääntä eikä häviötöntä ääntä. WMA:n näytteenottataajuutta 22 050 Hz mono ei tueta.

Elokuvan toistaminen keskeytyksellä (Jatka toistoa)

Jos poistut videoiden toistotoiminnosta, voit jatkaa toistoa myöhemmin keskeytykskohdasta.

1. Valitse ◀- tai ▶-painikkeella tiedostoluettelosta se elokuvatiedosto, jota haluat toistaa keskeytyksellä.
2. Paina ▶ (Toista) / ENTER [↵]-painiketta.
3. Valitse sinisellä painikkeella **Jatkuva** (Jatka toistoa). Elokuvan toistaminen jatkuu siitä kohdasta, jossa se aiemmin keskeytettiin.
 - ✎ Sininen painike on käytettävissä, kun toistoa jatketaan.
 - ✎ Jos **Jatkuvan toiston muistut.**-toiminto on **Asetukset**-valikossa tilassa **Käytössä**, kuvaruutuun ilmestyy viesti, kun elokuvatiedoston toistoa jatketaan.



Musiikki

Musiikin toistaminen

1. Valitse ◀- tai ▶-painikkeella **Musiikki**-valikko ja paina sen jälkeen ENTER [↵] **Media Play** -valikossa ENTER [↵] -painiketta.
 2. Valitse haluamasi tiedosto tiedostoluettelosta ◀/▶/▲/▼-painikkeella.
 3. Paina ENTER [↵] -painiketta tai ▶ (Toista) -painiketta.
 - Voit tehdä hakuja musiikin toiston aikana käyttämällä ◀- ja ▶-painikkeita.
 - ⏮ (REW) ja ⏭ (FF)-painikkeet eivät toimi toiston aikana.
- ✎ Tässä näkyvät vain MP3- ja PCM-päätteiset tiedostot. Muulla päätteellä varustettuja tiedostoja ei näytetä, vaikka ne olisi tallennettu samalle USB-laitteelle.
- ✎ Jos ääni kuulostaa MP3-tiedostojen toiston aikana oudolta, säädä kohtaa **Taajuuskorjain Ääni**-valikossa. (Yliמודuloitu MP3-tiedosto saattaa aiheuttaa ääniongelmia.)

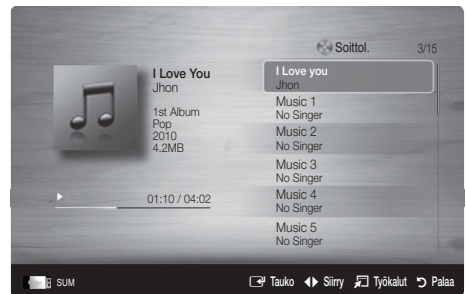

Valokuvat

Valokuvien (tai diaesityksen) katsominen

1. Valitse ◀- tai ▶-painikkeella **Valokuvat**-valikko ja paina sen jälkeen ENTER [↵] **Media Play** -valikossa ENTER [↵] -painiketta.
 2. Valitse haluamasi tiedosto tiedostoluettelosta ◀/▶/▲/▼-painikkeella.
 3. Paina ENTER [↵] -painiketta tai ▶ (Toista) -painiketta.
 - Diaesitys aloitetaan, jos valokuvavuetteloa näytettäessä painetaan kaukosäätimen ▶ (Toista) / ENTER [↵] -painiketta.
 - Kaikkia tiedostoluettelossa olevia tiedostoja käytetään diaesityksessä.
 - Diaesityksessä tiedostot näytetään järjestyksessä parhaillaan näkyvästä tiedostosta alkaen.
- ✎ Diaesityksen aikana voi toistaa automaattisesti musiikkitiedostoja, jos **Taustamusiikki** on asetettu tilaan **Käytössä**.
- ✎ **Taustamusiikkitalaa** ei voi muuttaa ennen kuin taustamusiikki on täysin ladattu.



Lisäominaisuudet

Useiden tiedostojen toistaminen

Valittujen video-, musiikki- tai kuvatiedostojen toistaminen

1. Valitse haluamasi tiedosto tiedostoluettelosta keltaisella painikkeella.
2. Voit valita useita tiedostoja toistamalla edellä mainitut vaiheet.

HUOMAUTUS

- ✓-merkki ilmestyy valittujen tiedostojen vasemmalle puolelle.
- Voit perua valinnan painamalla keltaista painiketta uudestaan.
- Voit poistaa valinnan kaikista valituista tiedostoista painamalla TOOLS-painiketta ja valitsemalla **Poista valinnat**.

3. Valitse TOOLS-painikkeella **Toista valittu sisältö**.













Video-, musiikki- tai kuvatiedostoryhmän toistaminen

1. Kun tiedostoluettelo on näkyvässä, siirry haluamassasi ryhmässä olevaan tiedostoon.
2. Valitse TOOLS-painikkeella **Toista ryhmä**.

Media Playn lisätoiminnot

Tiedostoluettelon lajittelu

Lajittele tiedostot painamalla sinistä painiketta tiedostoluettelossa.

Luokka	Toiminnot	Videot	Musiikki	Valokuvat
 Perusnäkyvä	Koko kansio näytetään. Voit katsella kuvia valitsemalla kansion.	▼	▼	▼
 Nimi	Järjestää ja näyttää tiedostojen nimet symbolin, numeron, aakkosten tai erityistarpeen mukaan.	▼	▼	▼
 Valinta	Järjestää tiedostot mieltymystesi mukaan. Voit muuttaa tiedostojen suosituimmuusjärjestystä tiedostoluettelossa painamalla vihreää painiketta.	▼	▼	▼
 Myöh. päiväm.	Järjestää ja näyttää tiedostot viimeisimmän päivämäärän mukaisesti.	▼		▼
 Aik. päiväm.	Järjestää ja näyttää tiedostot aikaisimman päivämäärän mukaisesti.	▼		▼
 Esittäjä	Järjestää musiikkitiedostot esittäjän mukaiseen aakkosjärjestykseen.		▼	
 Albumi	Järjestää musiikkitiedostot albumin mukaiseen aakkosjärjestykseen.		▼	
 Laji	Järjestää musiikkitiedostot lajin mukaisesti.		▼	
 Tunnelma	Järjestää musiikkitiedostot tunnelman mukaiseen järjestykseen. Voit muuttaa musiikin tunnelmaan liittyvät tiedot.		▼	
 Kuukausi	Järjestää ja näyttää valokuvat kuukausittain. Järjestäminen tapahtuu vain kuukauden perusteella (tammikuusta joulukuuhun) vuodesta riippumatta.			▼

Videoiden, musiikin ja valokuvien toistoasetusvalikko

Paina tiedoston toiston aikana TOOLS-painiketta.

Luokka	Toiminnot	Videot	Musiikki	Valokuvat
Nimi	Voit siirtää toisen tiedoston suoraan.	▼		
Toistotila	Voit asettaa elokuva- ja musiikkitiedostot toistumaan jatkuvasti.	▼	▼	
Kuvakoko	Voit asettaa kuvan koon haluamaksesi.	▼		
Kuva-asetus	Voit säätää kuvan asetuksia (s. 15, 16, 17).	▼		▼
Ääniasetukset	Voit säätää ääniasetuksia (s. 17, 18, 19).	▼	▼	▼
Tekstityksen asetus	Voit käyttää tekstitystä videoissa. Tämä toiminto on käytettävissä vain, jos tekstitystiedostolla on sama nimi kuin videotiedostolla.	▼		
Pysäytä diaesitys / Aloita diaesitys	Voit aloittaa tai lopettaa diaesityksen.			▼
Kuvaesitysnopeus	Voit valita diaesityksen nopeuden esityksen aikana.			▼
Taustamusiikki	Voit asettaa ja valita diaesityksen taustamusiikin.			▼
Zoom	Voit lähentää kuvia kokonäyttötilassa.			▼
Käännä	Voit kääntää kuvia eri asentoon kokonäyttötilassa.			▼
Tiedot	Saat tarkempia tietoja toistettavasta tiedostosta.	▼	▼	▼

Asetukset

Asetusvalikon käyttö

- **Jatkuvan toiston muistut. (Jatka toistoa) (Käytössä / Pois):** Valitse, jos haluat nähdä elokuvien jatkuvan toiston ohjeen.
- **DivX® VOD:n rekisteröintikoodi:** Näyttää television rekisteröintikoodin. Jos avaat käyttäjätilin DivX-sivustolla ja rekisteröit tämän koodin, voit ladata VOD-rekisteröintitiedoston. Kun avaat VOD-tiedoston Media Play -toiminnolla, rekisteröinti on valmis.
 Saat lisätietoja DivX® VOD:sta osoitteesta www.DivX.com.
- **DivX® VOD:n rekisteröinnin poistokoodi:** Jos DivX® VOD:tä ei ole rekisteröity, rekisteröinnin poistokoodi näytetään. Jos suoritat tämän toiminnon, kun DivX® VOD on rekisteröity, voimassaoleva DivX® VOD -rekisteröinti poistetaan.
- **Tiedot:** Valitse, kun haluat tarkastella kytketyn laitteen tietoja.

Mikä on Anynet+? **TOOLS**

Anynet+-toiminnon avulla voit hallita Samsung-televisiion kaukosäätimellä suoraan kaikkia sellaisia televisioon liitettyjä Samsung-laitteita, joissa on Anynet+-tuki. Anynet+-järjestelmää voi käyttää vain sellaisten Samsung-laitteiden kanssa, joissa on Anynet+-ominaisuus. Jos haluat varmistaa, onko Samsung-laitteessa tämä ominaisuus, tarkista, onko siinä Anynet+-logo.

Kytkeminen kotiteatteriin

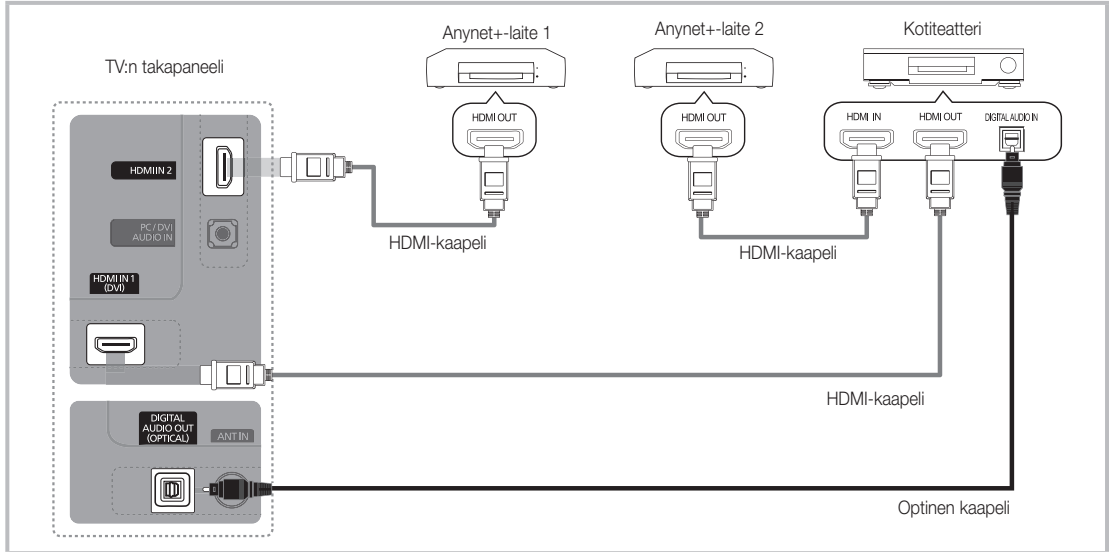

1. Kytke television HDMI IN (1 (DVI) tai 2) -liitin ja Anynet+-laitteen HDMI OUT -liitin toisiinsa HDMI-kaapelilla.
2. Kytke HDMI-kaapeli kotiteatterijärjestelmän HDMI IN -liittimeen ja liitettävän Anynet+-laitteen HDMI OUT -liittimeen.

HUOMAUTUS

- Kytke optinen kaapeli television DIGITAL AUDIO OUT (OPTICAL) -liittimeen ja kotiteatterin digitaalisen äänen tuloliittimeen.
- Kun kytkentä tehdään edellä kerrotulla tavalla, optinen liitin lähettää vain kaksikanavaista ääntä. Ääni kuuluu kotiteatterijärjestelmässä vain vasemmasta ja oikeasta etukaiuttimesta sekä bassokaiuttimesta. Jos haluat kuunnella ääntä 5.1-kanavaisena, kytke DVD-soittimen tai satelliittivastaanottimen (esim. Anynet-laite 1 tai 2) DIGITAL AUDIO OUT (OPTICAL) -liitin television sijasta suoraan vahvistimeen tai kotiteatterijärjestelmään.
- Kytke vain yksi kotiteatterijärjestelmä.
- Voit kytkeä Anynet+-laitteen HDMI-kaapelilla. Jotkin HDMI-kaapelit eivät välttämättä tue Anynet+-toimintoja.
- Anynet+ on käytössä, kun sitä tukeva AV-laite on valmiustilassa tai päällä.
- Anynet+ tukee yhteensä enintään 12 AV-laitetta. Huomaa, että voit kytkeä enintään kolme samantyyppistä laitetta.

Anynet+-valikko

Anynet+-valikko muuttuu televisioon kytkettyjen Anynet+-laitteiden tyyppiin ja tilaan mukaan.

Anynet+-valikko	Kuvaus
Näytä TV	Vaihtaa Anynet+-tilasta televisiolähetystilaan.
Laitelista	Näyttää Anynet+-laitelistan.
(laitteen_nimi) MENU	Näyttää kytketyn laitteen valikot. Jos esimerkiksi DVD-laite on kytkettynä, näkyviin tulee DVD-laitteen levyvalikko.
(laitteen_nimi) INFO	Näyttää kytketyn laitteen toistovalikon. Jos esimerkiksi DVD-laite on kytkettynä, näkyviin tulee DVD-laitteen toistovalikko.
Tallennus: (*tallennin)	Aloittaa tallennuksen heti tallennuslaitetta käyttäen. (Tämä on käytettävissä vain sellaisissa laitteissa, joissa on tallennustoiminto.)
Pys. tallennus: (*tallennin)	Lopettaa tallennuksen.
Vastaanotin	Ääni toistetaan vastaanottimen kautta.

Jos useampi kuin yksi tallentava laite on kytkettynä, ne näkyvät merkinnällä (*tallennin). Jos vain yksi tallentava laite on kytkettynä, se näkyy merkinnällä (*laitteen_nimi).

Anynet+-asetukset

Asetukset

Anynet+ (HDMI-CEC) (Pois / Käytössä): Anynet+-toiminnon käyttämiseksi **Anynet+ (HDMI-CEC)** tulee asettaa tilaan **Käytössä**.



 Jos **Anynet+ (HDMI-CEC)** -toiminto on poistettu käytöstä, kaikki Anynet+-järjestelmään liittyvät toiminnot ovat myös poissa käytöstä.

Autom. sammutus (Ei / Kyllä): Anynet+-laitteen asettaminen kytketymään automaattisesti pois päältä, kun televisio sammutetaan

 Anynet+-toiminnon käyttämiseksi television aktiiviseksi lähteeksi tulee asettaa televisio.

 Vaikka ulkoinen laite olisi vielä tallentamassa, se saattaa kytkeytyä pois päältä.

Vaihtaminen Anynet+-laitteesta toiseen

- Kuvaruudulla näkyy televisioon kytkettyjen Anynet+-laitteiden luettelo.
 -  Jos haluamaasi laitetta ei ole luettelossa, päivitä luettelo painamalla punaista painiketta.
- Valitse laite ja paina **ENTER**  -painiketta. Voit siirtyä käyttämään valitsemaasi laitetta.
 -  **Laitelista**-valikko ilmestyy näkyviin vain silloin, kun **Anynet+ (HDMI-CEC)** on asetettu tilaan **Käytössä Sovellus-**valikossa.
 - Valittuun laitteeseen siirtyminen saattaa kestää 2 minuuttia. Laitteeseen siirtymistä ei voi perua, kun siirtyminen on kesken.
 - Anynet+-toiminto ei ole käytettävissä, jos olet valinnut ulkoisen tulotilan painamalla **SOURCE**-painiketta. Siirry Anynet+-laitteeseen käyttämällä **Laitelista**-valikkkoa.

Lisäominaisuudet

Tallennus

Voit tallentaa televisio-ohjelmaa Samsung-tallentimella.

1. Valitse **Tallennus**.



Jos tallennuslaitteita on enemmän kuin kaksi

- Kun kytkettyjä tallennuslaitteita on useita, laitteet luetaan. Valitse haluamasi laite **Laitelista**.



Jos tallennuslaitetta ei näytetä, valitse **Laitelista** ja hae laitteita punaisella painikkeella.

2. Poistu painamalla **EXIT**-painiketta.



Voit tallentaa valitsemastasi lähteestä valitsemalla vaihtoehdon **Tallennus**: (laitteen_nimi).



-painikkeen (Tallennus) painaminen tallentaa parhaillaan katsottavan ohjelman. Jos katselet videota toiselta laitteelta, tallennin tallentaa kyseisen videosignaalin.



Tarkista ennen tallentamista, että antenniliitin on kytketty kunnolla tallentimeen. Katso antennijohdon oikea kytkentätapa tallentimeen tallentimen käyttöohjeesta.

Äänentoisto vastaanottimella

Voit kuunnella ääntä vastaanottimella (esim. kotiteatteri) **TV-kaiutin** sijasta.

1. Valitse **Vastaanotin** ja aseta tilaksi **Käytössä**.

2. Poistu painamalla **EXIT**-painiketta.



Jos vastaanottimessa on pelkkä äänentoiston tuki, se ei välttämättä näy laiteluettelossa.



Vastaanotin toimii oikein silloin, kun sen optinen tuloliitin on oikealla tavalla yhdistetty television **DIGITAL AUDIO OUT (OPTICAL)** -liittimeen.



Kun vastaanotin (esim. kotiteatteri) on käytössä, ääni kuuluu television optisen liitännän kautta. Kun televisio toistaa DTV-signaalia (antenni), se lähettää kotiteatterivastaanottimelle 5.1-kanavaista ääntä. Kun lähteenä on digitaalinen komponentti, kuten DVD-laite, joka on kytketty televisioon HDMI-liitännällä, vastaanottimesta kuuluu vain kaksikanavaista ääntä.

 **HUOMAUTUS**

- Anynet+-laitteita voi ohjata vain television kaukosäätimellä, ei television painikkeilla.
- Television kaukosäädin ei välttämättä toimi tietyissä olosuhteissa. Jos näin käy, valitse Anynet+-laite uudelleen.
- Anynet+-toiminnot eivät toimi toisten valmistajien tuotteiden kanssa.

Anynet+-n vianmääritys







Ongelma	Ratkaisutapoja
Anynet+ ei toimi.	<ul style="list-style-type: none"> Tarkista, onko kytketty laite Anynet+-laite. Anynet+-järjestelmä tukee vain Anynet+-laitteita. Kytke ainoastaan yksi vastaanotin (kotiteatteri). Tarkista, onko Anynet+-laitteen virtajohto kytketty oikein. Tarkista Anynet+-laitteen video-/audio-/HDMI-kaapelien kytkennät. Tarkista, onko Anynet+ (HDMI-CEC) asetettu tilaan Käytössä Anynet+-asetusvalikossa. Tarkista, onko television kaukosäädin TV-tilassa. Tarkista, onko se Anynet+-kaukosäädin. Anynet+ ei toimi tietyissä tilanteissa. (Kanavahaku, Media Play (USB) tai Plug & Play (alkuasetukset) jne.) Kun kytket tai irrotat HDMI-kaapelin, hae laitteet uudelleen tai sammuta ja käynnistä televisio uudelleen. Tarkista, että Anynet+-laitteen Anynet+-toiminto on käytössä.
Haluan käynnistää Anynet+-järjestelmän.	<ul style="list-style-type: none"> Tarkista, että Anynet+-laite on kunnolla kytketty televisioon ja että Anynet+-asetusvalikon kohta Anynet+ (HDMI-CEC) on asetettu tilaan Käytössä. Tuo Anynet+-valikko näkyviin painamalla TOOLS-painiketta ja valitse haluamasi valikko.
Haluan poistua Anynet+-järjestelmästä.	<ul style="list-style-type: none"> Valitse Anynet+-valikosta Näytä TV. Paina kaukosäätimen SOURCE-painiketta ja valitse joku muu kuin Anynet+-laite. Vaihda television tilaa painamalla P ▼/▲ ja PRE-CH. (Huom. kanavapainike toimii vain silloin, kun sisäänrakennetulla viritimellä varustettu Anynet+-laite ei ole kytkettynä televisioon.)
Kuvaruudulle ilmestyy viesti: "Muodostetaan yhteyttä Anynet+-laitteeseen...".	<ul style="list-style-type: none"> Kaukosäädintä ei voi käyttää katselutilaan siirryttäessä tai Anynet+-järjestelmän asetuksia määrittäessä. Kaukosäätimen käyttö on mahdollista heti, kun asetukset on määritetty tai kun on siirrytty katselutilaan.
Anynet+-laitteen toisto ei toimi.	<ul style="list-style-type: none"> Toistotoiminto ei ole käytettävissä, kun Plug & Play (alkuasetukset) on käynnissä.
Kytetty ulkoinen laite ei näy valikossa.	<ul style="list-style-type: none"> Tarkista, onko kytketty laite Anynet+-yhteensopiva. Tarkista, onko HDMI-kaapeli kytketty kunnolla. Tarkista, onko Anynet+ (HDMI-CEC) asetettu tilaan Käytössä Anynet+-asetusvalikossa. Hae Anynet+-laitteita uudelleen. Voit kytkeä Anynet+-laitteen vain HDMI-kaapelilla. Jotkin HDMI-kaapelit eivät välttämättä tue Anynet+-toimintoja. Jos laitehaku keskeytyy tavallisesta poikkeavalla tavalla, esim. HDMI-kaapelin tai virtajohtojen irtoamiseen tai sähkökatkokseen, toista haku.
Televisio-ohjelman tallennus ei onnistu.	<ul style="list-style-type: none"> Tarkista, että tallentavan laitteen antennin liitin on kytketty kunnolla.
Televisio-ohjelman ääni ei kuulu vastaanottimen kautta.	<ul style="list-style-type: none"> Kytke vastaanotin televisioon optisella kaapelilla.

Muut tiedot

Analogisten kanavien tekstitelevision ominaisuus

Tekstitelevision sisältösivulta löytyy palvelun käyttöön liittyviä ohjeita. Kanavan vastaanoton on oltava häiriötöntä, jotta tekstitelevision tiedot näkyisivät näytöllä oikein. Muutoin tietoja saattaa puuttua tai jotkin sivut eivät näy kuvaruudulla.

 Voit vaihtaa tekstitelevision sivua painamalla kaukosäätimen numeropainikkeita.

- 1  (Teksti-tv käytössä / samanaikainen katselu): Ottaa teksti-tv-tilan käyttöön senhetkiselällä kanavalla. Paina painiketta kaksi kertaa, jos haluat katsella tekstiteleviä ja tavallista lähetystä samanaikaisesti.
- 2  (tallenna): Tallentaa tekstitelevision sivuja.
- 3  (koko): Näyttää kaksi kertaa suuremmat kirjaimet teksti-tv:n näytön yläosassa. Paina painiketta uudelleen, kun haluat siirtyä näytön alaosaan. Paina painiketta vielä kerran uudelleen, kun haluat palata normaalinäyttöön.
- 4  (pito): Pitää senhetkisen sivun näkyvissä, jos sitä muutoin seuraisivat automaattisesti vaihtuvat lisäsivut. Peru painamalla samaa painiketta uudelleen.
- 5 Väripainikkeet (punainen, vihreä, keltainen, sininen): Jos televisioyhtiö käyttää FASTEXT-järjestelmää, teksti-tv:n sivujen eri aiheet on merkitty väreillä. Voit valita aiheita painamalla värillisiä painikkeita. Paina haluamaasi aiheet vastaavaa väriä. Uusi, värein merkitty sivu ilmestyy näkyviin. Eri kohteita voi valita samalla tavoin. Voit siirtyä edelliselle tai seuraavalle sivulle painamalla vastaavaa värillistä painiketta.
- 6  (tila): Valitse teksti-tv-tila (LIST/ FLOF).
Jos tätä painiketta painetaan LIST-tilassa, se vaihtaa tilan luettelon tallennustilaan. Luettelon tallennustilassa voit tallentaa teksti-tv:n sivun luetteloon painamalla  -painiketta (tallenna).
- 7  (alasisivu): Näyttää saatavilla olevat alasisivut.

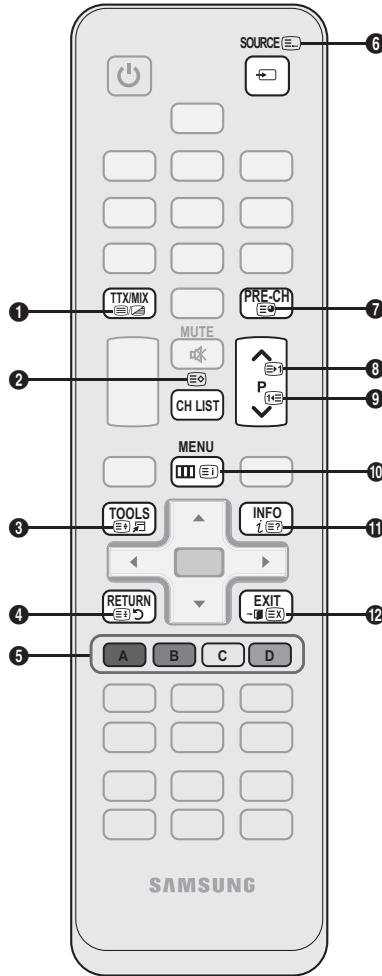

- 8  (sivu ylös): Näyttää teksti-tv:n seuraavan sivun.
- 9  (sivu alas): Näyttää teksti-tv:n edellisen sivun.
- 10  (hakemisto): Näyttää hakemistosivun (sisältösivun) milloin tahansa tekstitelevision katselun aikana.
- 11  (näytä): Näyttää piilotetun tekstin (esimerkiksi tietokilpailujen vastaukset). Paina tätä painiketta uudelleen, kun haluat palata normaalinäyttöön.
- 12  (peruuta): Pienentää teksti-tv:n näytön ja näyttää sen käynnissä olevat televisiolähetysten päällä.

Tyypillinen teksti-TV:n sivu

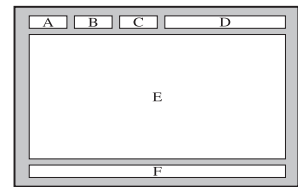

Osa	Sisältö
A	Valittu sivunumero.
B	Lähetysaseman tunnus.
C	Kuvaruudussa näkyvän sivun numero tai hakutilanne.
D	Päivämäärä ja kellonaika.
E	Teksti.
F	Tilatiedot. FASTEXT-tiedot.

Jalustan tyyppi

Kokoa kaapelit nippusiteeseen, jotta ne eivät jäisi näkyviin läpinäkyvän jalustan takaa.

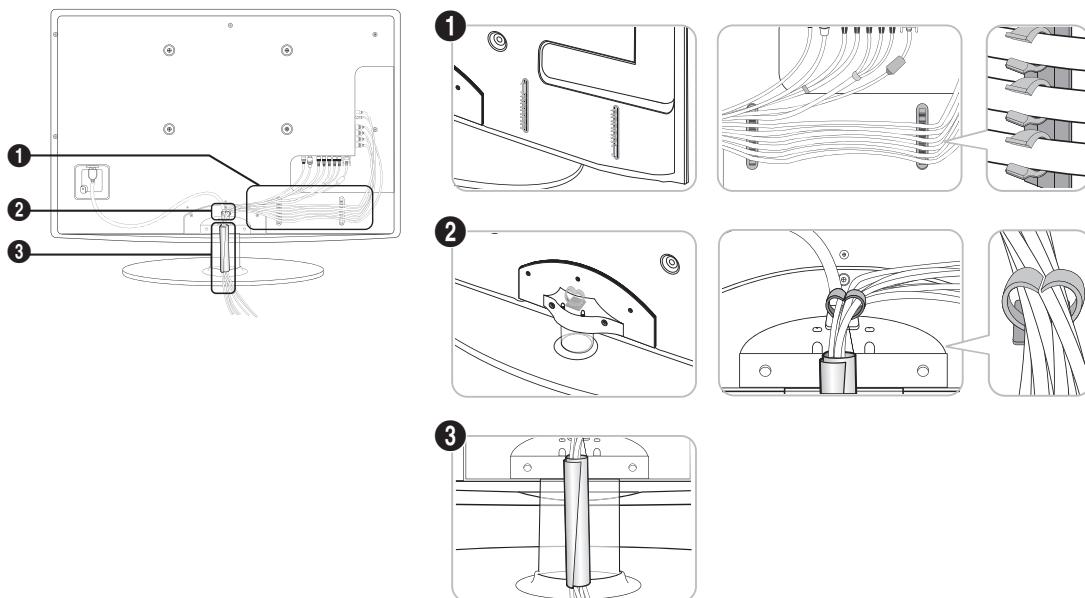

Seinätelineen tyyppi

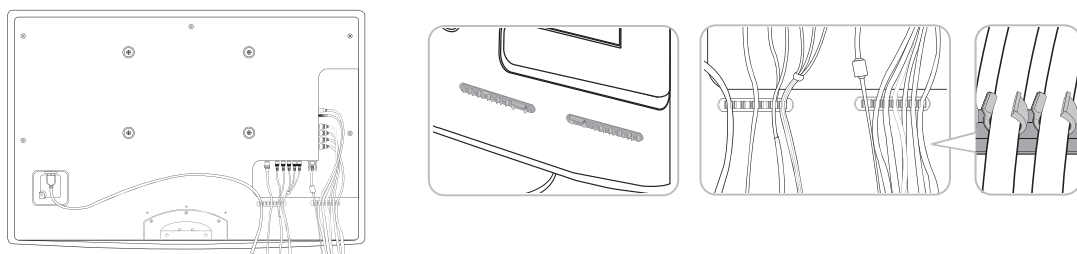

✂ Älä vedä kaapeleita liian kireälle, kun järjestät niitä. Tämä saattaa vioittaa tuotteen liittimiä.

Seinätelineen asentaminen

Kiinnitystelineen asentaminen

Jos asennat television seinälle, kiinnitä kiinnitysteline ohessa näytetyllä tavalla.

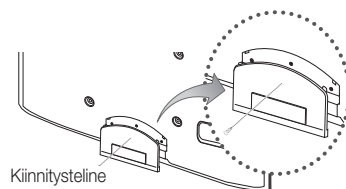

Kiinnitysteline

Muut tiedot

Valmistelut ennen seinäkiinnikkeen asentamista

Jos asennat muun valmistajan seinätelineen, käytä holkkia ❶.

Tapaus A. SAMSUNG-seinätelineen asentaminen.

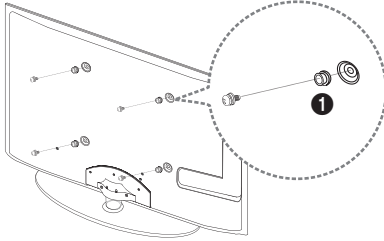

Tapaus B. Muun seinätelineen asentaminen.

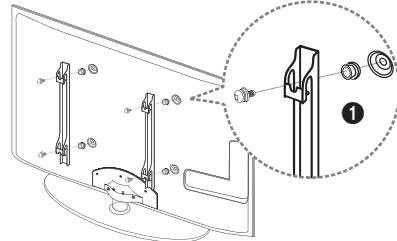

Seinäkiinnikkeen asentaminen

Voit kiinnittää television seinälle (erikseen myytävällä) seinäkiinnikkeellä.

Seinäkiinnikkeen tarkat asennusohjeet löytyvät sen mukana toimitetusta ohjeesta. Pyydä teknikkoa asentamaan seinäkiinnike. Samsung Electronics ei vastaa tuotteiden vaurioista tai sinun tai muiden henkilöiden vammoista, jos asennat television itse.

Seinäkiinnikkeen asennussarjan tiedot (VESA)

Seinäkiinnikkeen asennussarjaa ei tule tuotteen mukana, vaan se on myytävänä erikseen.

Asenna seinäkiinnike vankalle seinälle, joka on kohtisuorassa lattiaa kohti. Ota yhteyttä lähimpään jälleenmyyjään, jos kiinnike asennetaan johonkin muuhun rakennusmateriaaliin. Jos kiinnike asennetaan kattoon tai kaltevalle seinälle, se saattaa pudota ja aiheuttaa vakavia henkilövahinkoja.

HUOMAUTUS

- Seinäkiinnikkeiden vakioimitat esitetään alla olevassa taulukossa.
- Seinäkiinnikkeiden asennussarjat sisältävät yksityiskohtaisen asennusoppaan ja kaikki tarvittavat osat.
- Älä käytä VESA:n ruuvistandardeista poikkeavia ruuveja.
- Älä käytä vakioruuveja pidempiä ruuveja äläkä sellaisia ruuveja, jotka eivät täytä VESA-ruuvistandardeja. Liian pitkät ruuvit saattavat vaurioittaa television sisäosia.
- Jos asennettavassa seinäkiinnikkeessä ei käytetä VESA-standardin mukaisia ruuveja, kiinnitykseen käytettävien ruuvien pituus riippuu seinäkiinnikkeen teknisistä tiedoista.
- Älä kiristä ruuveja liian kireälle – laite voi vahingoittua tai pudota ja aiheuttaa henkilövahinkoja. Samsung ei ole vastuussa tämänkaltaisista vahingoista.
- Samsung ei ole vastuussa laitevaurioista tai henkilövahingoista, jos muita kuin VESA-standardien mukaisia seinätelineitä käytetään tai jos käyttäjä ei noudata laitteen asennusohjeita.
- Älä asenna televisiota yli 15 asteen kallistuskulmaan.

Tuotesarja	tuumaa	VESA-standardi (A * B)	Vakioruuvi	Määrä
LED-televisio [Erittäin ohut]	19~22	75 x 75	M4	4
	23~29	200 x 100	M8	
	32~37	200 x 200		
	40~55	400 x 400		
	56~65	600 x 400		

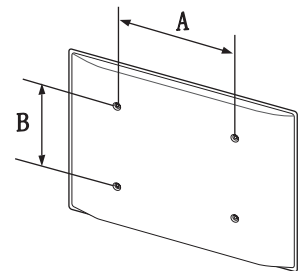

Älä asenna seinäkiinnikettä, kun televisioon on kytketty virta. Tästä voi seurata sähköisku ja henkilövahinkoja.

Kensington-varkaudenestolukko

Samsung ei toimita Kensington-lukkoa laitteen mukana. Kensington-lukko on laite, jolla laite voidaan lukita fyysisesti paikoilleen julkisissa paikoissa. Eri valmistajien lukituslaitteet saattavat poiketa kuvassa esitetystä lukosta. Tarkista oikeaoppinen käyttötapa Kensington-lukon mukana tulevista ohjeista.

 Paikallista television takaosasta "K"-kuvake. "K"-kuvakkeen vierestä löydät Kensington-lukkopaikan.

1. Työnnä lukituslaite LED-television Kensington-lukkopaikkaan **1** ja käännä sitä lukitusasuun **2**.
2. Kiinnitä Kensington-lukitusvaijeri **3**.
3. Kiinnitä Kensington-lukko pöytään tai muuhun paikallaan pysyvään, raskaaseen esineeseen.

 Lukituslaite on ostettava erikseen.

 Kensington-lukkopaikan sijainti voi vaihdella eri malleissa.

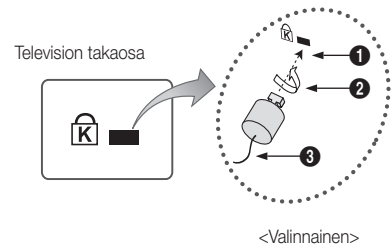

Television kiinnittäminen seinään



Varoitus: Television vetäminen, työntäminen tai siinä kipeily saattavat aiheuttaa sen putoamisen. Varmista erityisesti, etteivät lapset leiki televisiolla tai horjuta sen tasapainoa, sillä tämä voi aiheuttaa television kaatumisen ja vakavan loukkaantumisen tai kuoleman. Noudata kaikkia mukana toimitetun turvaoppaan turvallisuusohjeita. Saat lisäturvaa ja lisää vakautta asentamalla putoamisen estävän laitteen seuraavien ohjeiden mukaisesti.

Näin estät television putoamisen

1. Aseta ruuvit kiinnikkeisiin ja kiristä ne kiinni seinään. Varmista, että ruuvit ovat tukevasti kiinni seinässä.

 Saatat tarvita seinän rakenteesta riippuen lisää kiinnitystarvikkeita, esim. ruuvitulppia.

 Koska tarvittavat kiinnikkeet, ruuvit ja vaijeri tai ketju eivät kuulu toimitukseen, hanki ne erikseen.

2. Irrota television takana keskellä olevat ruuvit. Aseta ruuvit kiinnikkeisiin ja kiinnitä ne sitten takaisin televisioon.

 Ruuveja ei välttämättä toimiteta tuotteen mukana. Jos näin on, hanki oheisten teknisten tietojen mukaiset ruuvit.

 Ruuvien tekniset tiedot

- 19–22 tuumaa: M4
- 23–65 tuumaa: M8

3. Yhdistä televisioon ja seinään kiinnitetyt kiinnikkeet toisiinsa kestäväällä ketjulla tai vaijerilla ja sido vaijeri tiukasti kiinni.

 **HUOMAUTUS**

- Asenna televisio lähelle seinää, jotta se ei kaatuisi taaksepäin.
- Ketjun tai vaijerin yhdistäminen on turvallista niin, että seinässä olevat kiinnikkeet ovat samalla tasolla tai alempana kuin television kiinnikkeet.
- Irrota ketju tai vaijeri ennen television siirtämistä.

4. Varmista, että kaikki kiinnitykset on tehty kunnolla. Tarkista ajoittain, ettei kiinnityksissä ole merkkejä rapistumisesta, jotteivät ne pettäisi. Jos sinulla on pienintäkään epäilystä kiinnitysten turvallisuudesta, ota yhteyttä ammattitaitoiseen asentajaan.

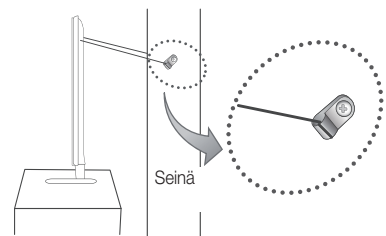
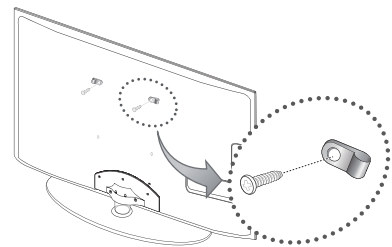

Muut tiedot

Vianmääritys

Jos sinulla on televisioon liittyviä kysymyksiä, tutustu ensin tähän luetteloon. Jos mikään näistä vianetsinnän vinkeistä ei auta, käy osoitteessa www.samsung.com, napsauta tukivalikkoa tai ota yhteyttä asiakaspalveluun, jonka yhteystiedot löytyvät tämän oppaan viimeiseltä sivulta.

Ongelmat	Ratkaisut ja kuvaukset
Kuvanlaatu	Tee ensimmäisenä Kuvatesti , jolla varmistat, että televisio näyttää testikuvan kunnolla. (Siirry kohtaan MENU - Tuki - Itsediagnoosi - Kuvatesti) (s. 21) Jos testikuva näkyy oikein, huono kuvanlaatu saattaa johtua kuvan lähteestä tai signaalista.
TV-kuva ei näytä yhtä hyvältä kuin myymälässä.	<ul style="list-style-type: none"> Jos sinulla on analoginen kaapelisovitin, hanki digisovitin. Käytä HDMI- tai komponenttikaapeleita, jos haluat teräväpiirtokuvanlaadun. Kaapeli- tai satelliittiverkon käyttäjät: Kokeile kanavavalkoimasta löytyviä HD-lähetysasemia. Antenniyhteys: Käytä ensin automaattista tallennusta ja kokeile sen jälkeen HD-lähetysasemia.  Monet HD-kanavat on skaalattu SD-ohjelmasisällöstä (vakiopiirto). Aseta kaapeli- tai digisovittimen kuvan tarkkuudeksi 1080i tai 720p. Varmista, että katselet televisiota näytettävän kuvan koosta ja määrityksistä riippuvalla suositellulla minimietäisyydeltä.
Kuva on vääristynyt: makrolohkoja, pieniä lohkoja, pisteitä, pikseloitumista	<ul style="list-style-type: none"> Videotiedostojen pakkaaminen saattaa aiheuttaa kuvan vääristymistä erityisesti nopealiikkeisissä kuvissa, esim. urheilussa ja toimintaelokuvissa. Signaalin alhainen taso tai huono laatu voivat aiheuttaa vääristymiä kuvassa. Tämä ongelma ei ole television aiheuttama.
Värit ovat väärennaiset tai niitä ei ole lainkaan.	<ul style="list-style-type: none"> Jos käytät komponenttikaapeleita, varmista, että ne on kytketty oikeisiin liittäimiin. Väärät tai löysät liitännät voivat aiheuttaa väriongelmia tai saada näytön näkymään tyhjänä.
Huono väri tai kirkkaus.	<ul style="list-style-type: none"> Säädä Kuva-asetukset television valkossa. (Siirry kohtaan Kuva-tila / Väri / Kirkkaus / Terävyys) (s. 15) Säädä Energiansäästö-asetukset television valkossa. (Siirry kohtaan MENU - Kuva - Ekoratkaisu - Energiansäästö) (s. 15) Palauta kaikki kuva-asetukset oletusarvoihin. (Siirry kohtaan MENU - Kuva - Kuvan palautus) (s. 17)
Kuvan reunassa on pisteiviiva.	<ul style="list-style-type: none"> Jos kuvakooksi on asetettu Mukautettu ruutu, vaihda asetukseksi 16:9 (s. 16). Muuta kaapeli- tai digisovittimen tarkkuutta.
Kuva on mustavalkoinen	<ul style="list-style-type: none"> Jos käytät AV-komposiittituloa, yhdistä (keltainen) kuvakaapeli television komponenttitulon 1 viihreään liitimeen.
Kuva pysähtyy tai vääristyy kanavaa vaihdettaessa, tai kuvaan tulee viivettä.	<ul style="list-style-type: none"> Jos käytössä on kaapelisovitin, nollaa sen asetukset. Irrota virtajohto pistorasiasta, kiinnitä se uudelleen ja odota kaapelisovittimen käynnistymistä. Tämä saattaa kestää 20 minuuttia. Aseta kaapelisovittimen kuvan tarkkuudeksi 1080i tai 720p.
Äänenlaatu	Tee ensimmäisenä Äänitesti , jolla varmistat, että television ääni toimii kunnolla. (Siirry kohtaan MENU - Tuki - Itsediagnoosi - Äänitesti) (s. 21) Jos ääni toimii oikein, ääniongelma saattaa johtua äänen lähteestä tai signaalista.
Ei ääntä tai ääni on suurimmallakin äänenvoimakkuudella liian hiljainen.	<ul style="list-style-type: none"> Tarkista televisioon kytketyn ulkoisen laitteen äänenvoimakkuus.
Kuva on hyvä, mutta ääni puuttuu.	<ul style="list-style-type: none"> Aseta äänivalikon kohdan Valitse kaiutin asetukseksi TV-kaiutin (s. 18). Jos käytät ulkoista laitetta, varmista, että siitä tulevat äänikaapelit on kytketty television oikeisiin äänen tuloliittäimiin. Jos käytät ulkoista laitetta, tarkista sen äänilähtöasetukset (esim. sinun täytyy ehkä muuttaa kaapelisovittimen äänivalinnaksi HDMI, jos sovitin on kytketty televisioon HDMI-kaapelilla). Jos käytössä on DVI-HDMI-kaapeli, sinun täytyy käyttää erillistä äänikaapelia. Jos televisiossasi on kuulokeliitäntä, varmista, ettei siihen ole kytketty kuulokkeita.
Kaiuttimista kuuluu outoa ääntä.	<ul style="list-style-type: none"> Tarkista kaapelien kytkennät. Varmista, että kuvakaapelia ei ole kytketty äänituloliitäntään. Jos käytössä on antenni- tai kaapeliverkko, tarkista signaalin voimakkuus. Signaalin alhainen taso saattaa aiheuttaa äänen säröilyä.

Ongelmat	Ratkaisut ja kuvaukset
Ei kuvaa, ei videota	
Televisio ei käynnisty.	<ul style="list-style-type: none"> Varmista, että virtajohto on kunnolla kiinni pistorasiassa ja televisiossa. Varmista, että pistorasia toimii. Tarkista television POWER-painiketta painamalla, että kaukosäätimessä ei ole vikaa. Jos televisio käynnistyy, katso alta löytyvää kohtaa kohtaa "Kaukosäädin ei toimi".
Televisio sammuu automaattisesti.	<ul style="list-style-type: none"> Varmista, että Uniajastin on asetettu tilaan Pois Asetukset-valikossa (s. 19). Jos televisio on kytkettynä tietokoneeseen, tarkista tietokoneen virrankäyttöasetukset. Varmista, että virtajohto on kunnolla kiinni pistorasiassa ja televisiossa. Kun katselet televisiota antenni- tai kaapeliverkon kautta eikä signaalia vastaanoteta, televisio sammuu 10–15 minuutin kuluessa.
Ei kuvaa/videota.	<ul style="list-style-type: none"> Tarkista kaapelliitännät (irrota ja liitä kaikki television ja ulkoisten laitteiden kaapelit uudelleen). Aseta ulkoisten laitteiden (kaapeli- tai digisovitin, DVD, Blu-ray jne.) kuvalähtöliitännät vastaamaan television tuloliitännöitä. Jos esimerkiksi ulkoisen laitteen lähtöliitännänä on HDMI, se täytyy kytkeä television HDMI-tuloliitännään. Varmista, että kytketyt laitteet ovat päällä. Valitse televisiosta oikea lähde painamalla kaukosäätimen SOURCE-painiketta.
RF (kaapeli/antenni) -liitännät	
Televisio ei vastaanota kaikkia kanavia.	<ul style="list-style-type: none"> Varmista, että antenninjohto on kiinnitetty oikein. Lisää saatavilla olevia kanavia kanavaluetteloon Plug & Play (alkuasetukset) -toiminnon avulla. Siirry kohtaan MENU - Asetukset - Plug & Play (alkuasetukset) ja odota, että saatavilla olevat kanavat tallennetaan (s. 7). Varmista, että antenni on oikealla paikalla ja oikeassa asennossa.
Kuva on vääristynyt: makrolohkoja, pieniä lohkoja, pisteitä, pikseloitumista	<ul style="list-style-type: none"> Videotiedostojen pakkaaminen saattaa aiheuttaa kuvan vääristymistä erityisesti nopealiikkeisissä kuvissa, esim. urheilussa ja toimintaelokuvissa. Huono signaali saattaa aiheuttaa kuvan vääristymistä. Tämä ongelma ei ole television aiheuttama.
Tietokone-liitännät	
Kuvaruudulle ilmestyy viesti "Tilaa ei tueta".	<ul style="list-style-type: none"> Aseta tietokoneen toistaman kuvan tarkkuus ja taajuus niin, että ne vastaavat television tukemia tarkkuuksia (s. 23).
Tietokone näkyy aina lähdeluettelossa, vaikka se ei olisikaan kytkettynä.	<ul style="list-style-type: none"> Tämä on normaalia. Tietokone näkyy aina lähdeluettelossa, olipa se sitten kytketty tai ei.
Kuva on hyvä, mutta ääni puuttuu.	<ul style="list-style-type: none"> Jos käytät HDMI-yhteyttä, tarkista tietokoneen äänen lähtöasetukset.
Muut	
Kuva ei näy koko kuvaruudun kokoisena.	<ul style="list-style-type: none"> HD-kanavilla näkyy mustat palkit molemmilla reunoilla katsottaessa skaalattua SD-sisältöä (4:3). Ylä- ja alareunassa näkyvät mustat palkit, kun katsot elokuvia, joissa on erilainen kuvasuhde kuin televisiossasi. Sääda kuvakoon asetukset ulkoisella laitteella tai televisiossa niin, että kuva täyttää kuvaruudun.
Kaukosäädin ei toimi.	<ul style="list-style-type: none"> Vaihda kaukosäätimen paristot ja aseta ne niin, että niiden napaisuudet (+/-) ovat oikein. Puhdista kaukosäätimen lähettimen ikkuna. Osoita kaukosäätimellä suoraan televisiota noin puolentoista metrin etäisyydeltä.
Kaapeli- tai digisovittimen kaukosäädin ei käynnistä eikä sammuta televisiota eikä säädä äänenvoimakkuutta.	<ul style="list-style-type: none"> Ohjelmoi kaapeli- tai digisovittimen kaukosäädin niin, että sillä voi hallita televisiota. Tarkista SAMSUNGIN television koodi kaapeli- tai digisovittimen käyttöoppaasta.
Kuvaruudulle ilmestyy viesti "Tilaa ei tueta".	<ul style="list-style-type: none"> Tarkista television tukemat näyttötarkkuudet ja säädä ulkoisen laitteen ulostulotarkkuus vastaavaksi. Löydät tarkkuusasetukset tämän käyttöoppaan sivulta 23.
Televisio tuoksu muoville.	<ul style="list-style-type: none"> Tämä tuoksu on normaalia ja se poistuu ajan myötä.
Televisio Signaalitiedot eivät ole käytettävissä itsetestausvalikossa.	<ul style="list-style-type: none"> Tämä toiminto on käytettävissä vain antenni-/RF-/koaksiaaliliitännäisten digitaalisten kanavien kanssa (s. 21).
Televisio on kallellaan sivusuunnassa.	<ul style="list-style-type: none"> Irrota television jalusta ja asenna se uudelleen.
Kanavavalikko näkyy harmaana. (Ei käytettävissä.)	<ul style="list-style-type: none"> Kanava-valikko on käytettävissä vain, kun lähteeksi on valittu televisio.

Muut tiedot

Ongelmat	Ratkaisut ja kuvaukset
Asetukset katoavat 30 minuutin jälkeen tai aina, kun televisio sammutetaan.	<ul style="list-style-type: none"> Jos televisio on Myymälädemo-tilassa, sen ääni- ja kuva-asetukset palautetaan oletuksiin 30 minuutin välein. Vaihda Myymälädemo-tila Kotikäyttö-tilaan Plug & Play (alkuasetukset) -toiminnossa. Paina SOURCE-painiketta ja valitse TV-tila. Siirry kohtaan MENU → Asetukset → Plug & Play (alkuasetukset) → ENTER (s. 7).
Ääni tai kuva katkeilee.	<ul style="list-style-type: none"> Tarkista kaapelien kytkennät ja kytke ne uudelleen. Ääni tai kuva voi katkeilla, jos käytät liian jäykkiä tai paksuja kaapeleita. Varmista, että kaapelit ovat riittävän joustavia pitkäaikaiseen käyttöön. Jos olet asentanut laitteen seinälle, suosittelimme, että käytät sellaisia kaapeleita, joiden liittimet ovat 90 asteen kulmassa.
Näyttöä ympäröivän kehon reunoilla voi läheltä katsottuna näkyä pieniä hiukkasia.	<ul style="list-style-type: none"> Tämä kuuluu osana tuotteen rakenteeseen eikä ole valmistusvirhe.
PIP-valikko ei ole käytettävissä.	<ul style="list-style-type: none"> PIP-toiminto on käytettävissä vain, kun kuvan lähteenä on HDMI, PC tai komponentti (s. 21).
Kuvaruudulle ilmestyy viesti "Salattu signaali" tai "Heikko signaali / Ei signaalia".	<ul style="list-style-type: none"> Jos käytät CAM-korttia (CI/CI+), tarkista, että se on asennettu CI-korttipaikkaan. Jos ongelma jatkuu, ota CAM-kortti pois televisiosta ja aseta se takaisin sille varattuun paikkaan.
Sammutit television 45 minuuttia sitten ja nyt se käynnistyi uudelleen.	<ul style="list-style-type: none"> Tämä on normaalia. Televisio käyttää OTA-toimintoa (Over The Air) päivittäessään katselun aikana ladattua laiteohjelmistoa.
Kuva- tai ääniongelmia esiintyy ajoittain.	<ul style="list-style-type: none"> Tarkista ja vaihda signaali/kuvälähde.
Joidenkin huonekalujen päällysteet ja jalustan kumiset pehmusteet saattavat reagoida toisiinsa.	<ul style="list-style-type: none"> Voit estää tämän käyttämällä huopapehmusteita niillä television pinnoilla, jotka ovat suorassa kontaktissa kyseisen huonekalun kanssa.

 Tämä TFT LED -paneeli koostuu alipikseleistä, joiden tuottaminen edellyttää pitkälle kehitettyä tekniikkaa. Näytöllä saattaa kuitenkin näkyä muutamia kirkkaita tai tummia kuvapistettä. Nämä kuvapisteevät eivät vaikuta laitteen suorituskykyyn.

Lisenssi



Dolby ja kaksois-D-symboli ovat Dolby Laboratories -yhtiön tavaramerkkejä. Valmistettu Dolby Laboratories -yhtiön lisenssillä.



Manufactured under licence under U.S. Patent #'s: 5,451,942; 5,956,674; 5,974,380; 5,978,762; 6,487,535 & other U.S. and worldwide patents issued & pending. DTS and the Symbol are registered trademarks. & DTS 2.0+ Digital Out and the DTS logos are trademarks of DTS, Inc. Product Includes software. © DTS, Inc. All Rights Reserved.



DivX Certified to play DivX video up to HD 1080p, including premium content.

ABOUT DIVX VIDEO: DivX® is a digital video format created by DivX, Inc. This is an official DivX Certified device that plays DivX video. Visit www.divx.com for more information and software tools to convert your files into DivX video. **ABOUT DIVX VIDEO-ON-DEMAND:** This DivX Certified® device must be registered in order to play DivX Video-on-Demand (VOD) content. To generate the registration code, locate the DivX VOD section in the device setup menu. Go to vod.divx.com with this code to complete the registration process and learn more about DivX VOD.
Pat. 7,295,673; 7,460,688; 7,519,274

Tekniset tiedot

Paneelin tarkkuus	1360 x 768 / 60 Hz		
Käyttö- ja säilytysympäristö	10–40 °C (50–104 °F)		
Käyttölämpötila	10–80 %, tiivistymätön		
Käyttötilan ilmankosteus	-20–45 °C (-4–113 °F)		
Säilytyslämpötila	5–95 %, tiivistymätön		
Säilytystilan ilmankosteus			
Televisiojärjestelmä	Analoginen: B/G, D/K, L, I (maavälinoista riippuen) Digitaalinen: DVB-T/DVB-C		
Väri-/kuvajärjestelmä	Analoginen: PAL, SECAM, NTSC-4.43, NTSC-3.58, PAL60 Digitaalinen: MPEG-2 MP@ML, MPEG-4, H.264/AVC MP@L3, MP@L4.0, HP@L4.0		
Äänijärjestelmä	BG, OK NICAM, MPEGI		
HDMI IN 1–2	Videoiden: 1080 24p, 1080p, 1080i, 720p 576p, 576i, 480p, 480i Ääni: 2-kanavainen lineaarinen PCM 32/44.1/48 kHz, 16/20/24 bittiä. Analoginen äänitulolittäntä (vain HDMI IN1) PC-tulo (vain HDMI IN1)		
Käännettävä jalusta (vasen / oikea)	0°		
Mallin nimi	UE19C4005	UE22C4005 / UE22C4015	UE26C4005
Kuvaruudun koko	19 tuumaa	22 tuumaa	26 tuumaa
Ääni (lähtö)	3W x 2	3W x 2	5W x 2
Mitat (l x s x k)			
Runko	477,6 x 29,9 x 320,6 mm	545,2 x 29,9 x 359,0 mm	652,8 x 29,9 x 422,8 mm
Jalustan kanssa	477,6 x 189,6 x 374,1 mm	545,2 x 189,5 x 411,1 mm	652,8 x 212,0 x 479,8 mm
Paino			
Ilman jalustaa	3,6 kg	3,7 kg	5,5 kg
Jalustan kanssa	3,9 kg	4,1 kg	6,2 kg

 Ulkoasua ja teknisiä tietoja voidaan muuttaa ilman ennakoilmoitusta.

 Saat lisätietoja virtalähteestä ja virrankulutuksesta laitteeseen kiinnitetystä tarrasta.

A

Äänenv.	5
Ajastin	19
Ajoitetun näkymän käyttäminen	12
Antenni	13
Anynet+	30
Asennusalue	2
Aut. voimak.	18
Automaattinen säätö	17

B

Balanssi V/O	17
--------------	----

D

Diashow	27
DIGITAL AUDIO OUT	9, 30
DivX® VOD	29
D-liitin	23
Dynaaminen	15
Dynaaminen kontrasti	15

E

Elokuvatila	16
Energiansäästö	15
EPG (Electronic Programme Guide)	11

H

HDMI	8, 30
Hienosäätö	14

I

Ihonsävy	15
Itsediaгноosi	21

K

Käännä	29
Kanavanäkymän käyttäminen	12
Kanavavalikko	13
Kanavien hallinta	14
Kanavien muokkaaminen	14
Kaukosäädin	6
Kello	19
Kieli	20
Kiinnitysteline	35
Kirkkaus	15
Komponentti	8
Kotiteatteri	9, 30
Kuulokkeet	9
Kuvakoko	16, 29
Kytkeminen äänilaitteeseen	9
Kytkeminen tietokoneeseen	23

L

Lähdeluettelo	10
Lämmin	16
Liikkuminen valikoissa	11
Lisenssi	40
Lukko	14

M

Media Play	24
Melodia	21
Musiikki	27
Mustan sävy	15

N

Nimen muokkaus	10
Nimi	28
Nippuside	4, 35
Nyt ja seuraavaksi -opas	11

O

Ohjelm. päivitys	22
Optimaalinen tarkkuus	23

P

Paristot	6
Perusnäkyvä	28
PIP (Kuva kuvassa)	21
Plug & Play	7

S

Seinäteline	35
Signaalitiedot	21
Suosikkikanavien käyttäminen	13
Symboli	3

T

Taajuus	13
Taajuuskorjain	17
Tallennus	32
Taustamusiikki	29
Tekniset tiedot	41
Tekstitys	20
Terävyys	15
Toistotila	29
TV-kaiutin	18
Työkalut	3

U

Ulkoinen kaiutin	18
Unijastin	19
USB-muisti	22, 24

V

Vahvista	17
Vaihda PIN	20
Vain RGB -tila	15
Val.kaiikki	14
Valikon läpinäk.	21
Valitse kaiutin	18
Valkotasapaino	15
Valmiustila	5
Valokuvat	27
Värisävy	16
Vastaanotin	32
Vianmääritys	38
Videoformaatit	26
Videonauhuri	8
Videot	25
Virtavalo	5
Virtual Surround	17

***This page is intentionally
left blank.***