



Contact SAMSUNG WORLD-WIDE

If you have any questions or comments relating to Samsung products, please contact the SAMSUNG customer care center.

Comment contacter Samsung dans le monde

Si vous avez des suggestions ou des questions concernant les produits Samsung, veuillez contacter le Service Consommateurs Samsung.

Country	Customer Care Center ☎	Web Site	Address
U.S.A	1-800-SAMSUNG(726-7864)	www.samsung.com/us	Samsung Electronics America, Inc. 105 Challenger Road Ridgefield Park, NJ 07660-0511
CANADA	1-800-SAMSUNG(726-7864)	www.samsung.com/ca	Samsung Electronics Canada Inc., Customer Service 55 Standish Court Mississauga, Ontario L5R 4B2 Canada
			Samsung Electronique Canada Inc., Service à la Clientèle 55 Standish Court Mississauga, Ontario L5R 4B2 Canada



BN68-02143B-00

SERIES **5**
540

Plasma TV

user manual

imagine the possibilities

Thank you for purchasing this Samsung product.
To receive more complete service, please
register your product at

www.samsung.com/register

Model _____ Serial No. _____



Important Warranty Information Regarding Television Format Viewing

Wide screen format PDP Displays (16:9, the aspect ratio of the screen width to height) are primarily designed to view wide screen format full-motion video. The images displayed on them should primarily be in the wide screen 16:9 ratio format, or expanded to fill the screen if your model offers this feature and the images are constantly moving. Displaying stationary graphics and images on screen, such as the dark side-bars on nonexpanded standard format television video and programming, should be limited to no more than 5% of the total television viewing per week.

Additionally, viewing other stationary images and text such as stock market reports, video game displays, station logos, web sites or computer graphics and patterns, should be limited as described above for all televisions. **Displaying stationary images that exceed the above guidelines can cause uneven aging of PDP Displays that leave subtle, but permanent burned-in ghost images in the PDP picture. To avoid this, vary the programming and images, and primarily display full screen moving images, not stationary patterns or dark bars.**

On PDP models that offer picture sizing features, use these controls to view different formats as a full screen picture. Be careful in the selection and duration of television formats used for viewing. Uneven PDP aging as a result of format selection and use, as well as burned-in images, are not covered by your Samsung limited warranty.

U.S.A Only

The product unit accompanying this user manual is licensed under certain intellectual property rights of certain third parties. In particular, this product is licensed under the following US patents: 5,991,715, 5,740,317, 4,972,484, 5,214,678, 5,323,396, 5,539,829, 5,606,618, 5,530,655, 5,777,992, 6,289,308, 5,610,985, 5,481,643, 5,544,247, 5,960,037, 6,023,490, 5,878,080, and under US Published Patent Application No. 2001-44713-A1.

This license is limited to private non-commercial use by end-user consumers for licensed contents. No rights are granted for commercial use. The license does not cover any product unit other than this product unit and the license does not extend to any unlicensed product unit or process conforming to ISO/IEC 11172-3 or ISO/IEC 13818-3 used or sold in combination with this product unit. The license only covers the use of this product unit to encode and/or decode audio files conforming to the ISO/IEC 11172-3 or ISO/IEC 13818-3. No rights are granted under this license for product features or functions that do not conform to the ISO/IEC 11172-3 or ISO/IEC 13818-3.

Other countries

The product unit accompanying this user manual is licensed under certain intellectual property rights of certain third parties. This license is limited to private non-commercial use by end-user consumers for licensed contents. No rights are granted for commercial use. The license does not cover any product unit other than this product unit and the license does not extend to any unlicensed product unit or process conforming to ISO/IEC 11172-3 or ISO/IEC 13818-3 used or sold in combination with this product unit. The license only covers the use of this product unit to encode and/or decode audio files conforming to the ISO/IEC 11172-3 or ISO/IEC 13818-3. No rights are granted under this license for product features or functions that do not conform to the ISO/IEC 11172-3 or ISO/IEC 13818-3.

User Instructions

● Screen Image retention

Do not display a still image (such as on a video game) on the plasma display panel for more than several minutes as it can cause screen image retention. This image retention is also known as "screen burn". To avoid such image retention, refer to page 24 of this manual to reduce the degree of brightness and contrast of the screen when displaying a still image.

● Altitude

The PDP can only operate normally at heights under 6500ft.

● Heat on the top of the Plasma TV

The top side of the product may be hot after long periods of use as heat dissipates from the panel through the vent hole in the upper part of the product.

This is normal and does not indicate any defect or operation failure of the product.

However, children should be prevented from touching the upper part of the product.

● The product is making a 'cracking' noise.

A 'cracking' noise may occur when the product contracts or expands due to a change in the surrounding environment such as temperature or humidity. This is normal and not a defect of the unit.

● Cell Defects

The PDP uses a panel consisting of 2,360,000(HD-level) to 6,221,000(FHD-level) pixels which require sophisticated technology to produce. However, there may be a few bright or dark pixels on the screen. These pixels will have no impact on the performance of the product.

● Avoid operating the TV at temperatures below 41°F (5°C)

● A still image displayed too long may cause permanent damage to the PDP Panel.



Watching the Plasma TV in 4:3 format for a long period of time may leave traces of borders displayed on the left, right and center of the screen caused by the difference of light emission on the screen.

Playing a DVD or a game console may cause similar effects to the screen.

Damages caused by the above effect are not covered by the Warranty.

● After-images on the Screen.

Displaying still images from Video games and PC for longer than a certain period of time may produce partial after-images.

To prevent this effect, reduce the 'brightness' and 'contrast' when displaying still images for a long time.

● Warranty

Warranty does not cover any damage caused by image retention.

Burn-in is not covered by the warranty.

Contents

Connecting and Preparing Your TV

■ List of Features.....	5
■ Checking Parts	5
■ Assembling the Cables.....	5
■ Viewing the Control Panel.....	6
■ Viewing the Connection Panel.....	7
■ Remote Control	8

Connections

■ Connecting VHF and UHF Antennas.....	9
■ Connecting Cable TV	9
■ Connecting a DVD / Blu-Ray Player or Cable Box / Satellite receiver (Set-Top Box) via HDMI.....	11
■ Connecting a DVD /Blu-Ray Player or Cable Box / Satellite receiver (Set-Top Box) via DVI.....	11
■ Connecting a DVD / Blu-Ray Player or Cable Box / Satellite receiver (Set-Top Box) via Component cables	12
■ Connecting a Camcorder	12
■ Connecting a VCR.....	13
■ Connecting a Digital Audio System	14
■ Connecting an Amplifier / DVD Home Theater	14
■ Connecting a PC	15

Operation

■ Turning the TV On and Off	16
■ Changing Channels	16
■ Adjusting the Volume.....	16
■ Using the TOOLS Button.....	17
■ Viewing the Display	17
■ Viewing the Menus	18
■ Plug & Play Feature	19

Channel Control

■ Storing Channels	20
■ Managing Channels	20

Picture Control

■ Changing the Picture Settings.....	22
--------------------------------------	----

PC Display

■ Using Your TV as a Computer (PC) Display.....	26
■ Display Modes	26
■ Setting up the TV with your PC	27

Sound Control

■ Changing the Sound Settings.....	28
------------------------------------	----

Function Description

■ Configuring the Setup Menu.....	29
■ Setting the Time	33
■ Source List / Edit Name.....	34
■ Support.....	34

Media Play

■ Using the Media Play Function.....	36
■ Using the PHOTO (JPEG) List	37
■ Using the MP3 List	40
■ Using the Setup Menu.....	41

Anynet+

■ Connecting Anynet+ Devices	42
■ Troubleshooting for Anynet+	45

Appendix

■ Troubleshooting.....	46
■ Preparation before installing the Wall-Mount.....	47
■ How to attach the Stand-Base.....	47
■ Using the Stand-Base	47
■ Securing the TV to the Wall.....	48
■ Wall Mount Kit Specifications (VESA)	49
■ Specifications	50
■ Dimensions (PN50B540S3F)	51
■ Dimensions (PN58B540S3F)	52

Symbol



Press



Note



One-Touch Button



TOOLS

Connecting and Preparing Your TV

List of Features

- Adjustable picture settings that can be stored in the TV's memory.
- Automatic timer to turn the TV on and off.
- A special sleep timer.
- V-Chip function.
- Excellent Digital Interface & Networking :
With a built-in HD digital tuner, non-subscription HD broadcasts can be viewed with no Cable Box/Satellite receiver (Set-Top Box) needed.
- You can listen to music files and view pictures on USB Mass Storage Class (MSC) devices.
- HDMI/DVI connection of your PC to this TV.
- SRS TruSurround HD provides a virtual surround system.

Checking Parts

Please make sure the following items are included with your TV. If any items are missing, contact your dealer.

☞ The items' color and shape may vary depending on the model.

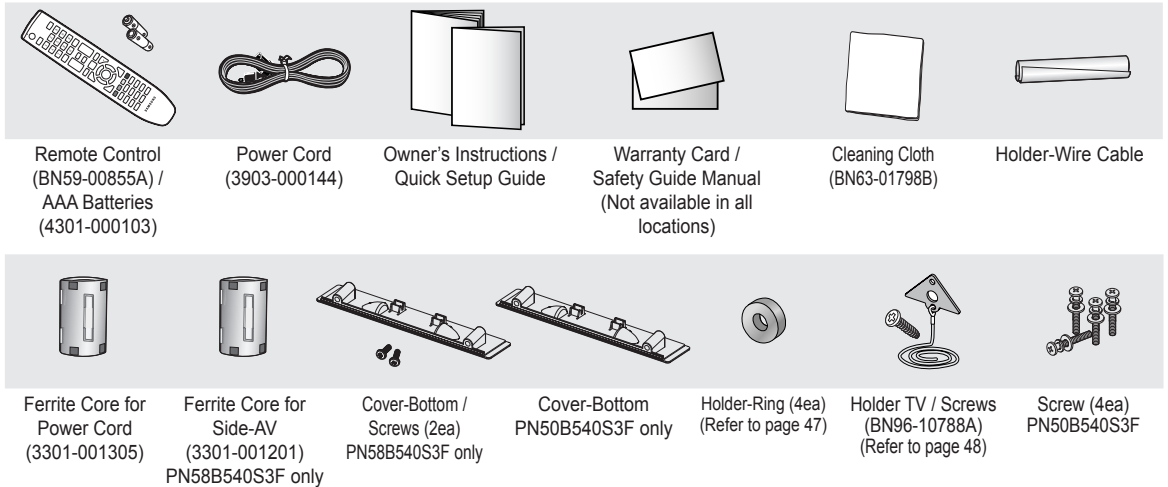

➤ Ferrite Core

The ferrite cores are used to shield the cables from interference. When connecting a cable, open the ferrite core and clip it around the cable near the plug.

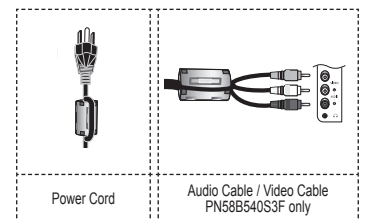

Assembling the Cables

Enclose the cables in the Holder-Wire Cable so that the cables are not visible through the transparent stand.

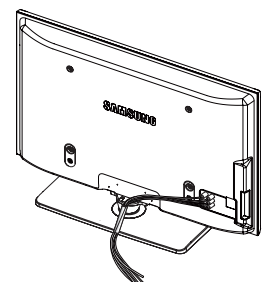



Viewing the Control Panel

The buttons on the lower-right panel control your TV's basic features, including the on-screen menu. To use the more advanced features, you must use the remote control.

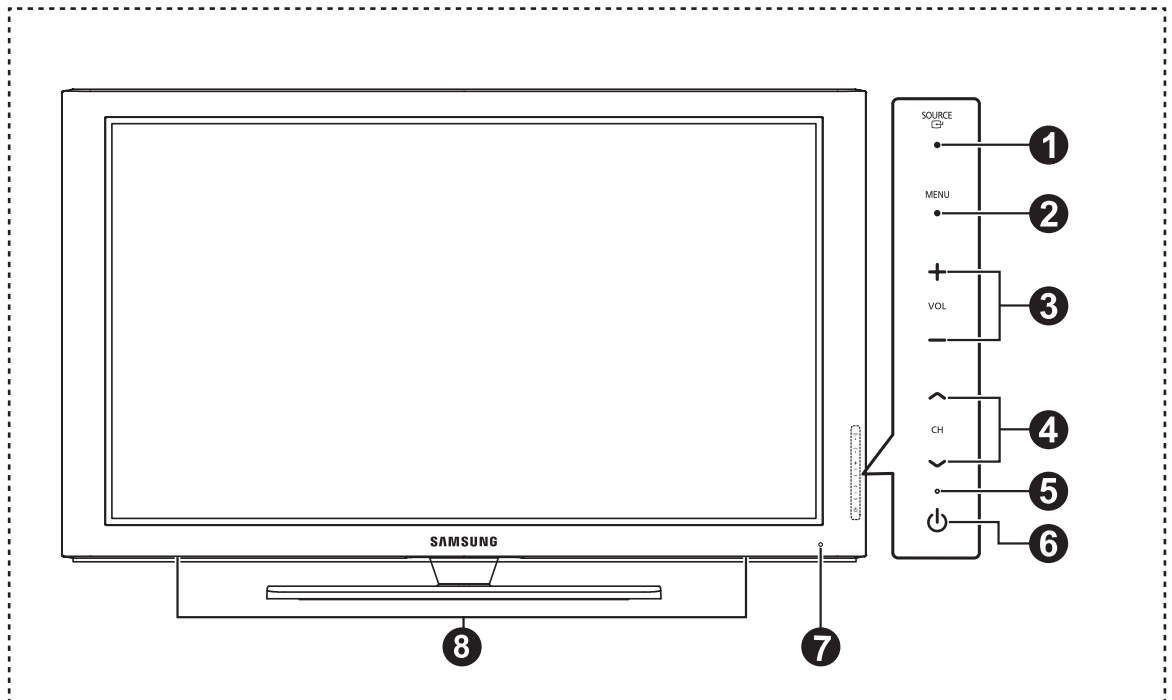
- ☑ The product color and shape may vary depending on the model.
- ☑ If you touch the front panel button, the each button will be operated.



- 1 SOURCE** 
Toggles between all the available input sources (TV, AV1, AV2, Component1, Component2, PC, HDMI1, HDMI2/DVI, HDMI3). In the on-screen menu, use this button as you use the **ENTER**  button on the remote control.
- 2 MENU**
Press to see an on-screen menu of your TV's features.
- 3 + VOL -**
Press to increase or decrease the volume. In the on-screen menu, use the **+ VOL -** buttons as you would use the ◀ and ▶ buttons on the remote control.
- 4 ^ CH v**
Press to change channels. In the on-screen menu, use the **^ CH v** buttons as you would use the ▲ and ▼ buttons on the remote control.
- 5 POWER INDICATOR**
Blinks and turns off when the power is on and lights up in stand-by mode.
- 6 ⏻ (POWER)**
Press to turn the TV on and off.
- 7 REMOTE CONTROL SENSOR**
Aim the remote control towards this spot on the TV.
- 8 SPEAKERS**

Viewing the Connection Panel

Use the connection panel jacks to connect A/V components that will be connected continuously, such as Blu-Ray/DVD players or a VCR.

The product color and shape may vary depending on the model.

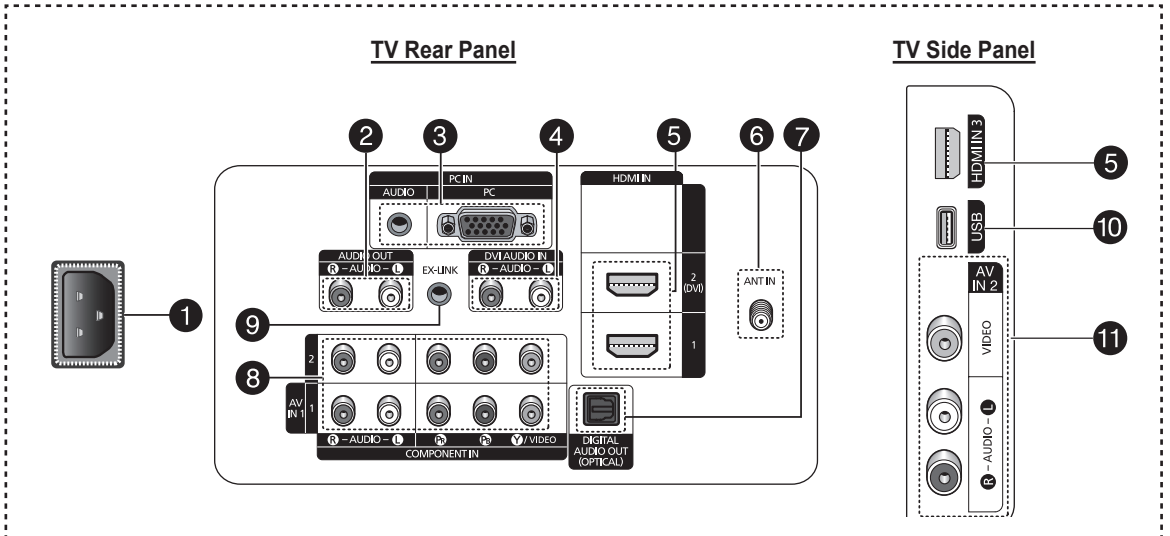

- 1 POWER IN**
Connects the supplied power cord.
- 2 AUDIO OUT**
Connect to a Digital Audio component.
- 3 PC IN [PC] / [AUDIO]**
Connects to the video and audio output jacks on your PC.
- 4 DVI AUDIO IN (AUDIO-R/L)**
Connect to the DVI audio output jack of an external device.
- 5 HDMI IN 1, 2(DVI), 3**
Connect to the HDMI jack of a device with an HDMI output. (HDMI 2 supports HDMI-DVI IN and connection from a PC.)
 - HDMI 2 can also be used as a DVI connection with separate analog audio inputs. An optional HDMI/DVI cable will be necessary to make this connection.
 - When using an optional HDMI/DVI adapter, the DVI analog audio inputs on your TV allow you to receive left and right audio from your DVI device.
- 6 ANT IN**
Uses a 75Ω Coaxial connector for an Air/Cable Network.
- 7 DIGITAL AUDIO OUT (OPTICAL)**
Connects to a Digital Audio component.
- 8 COMPONENT IN 1, 2 / AV IN 1**
Connects Component video / audio. The COMPONENT IN 1 jack is also used as the AV IN 1 jack.
 - Connect the video cable to the COMPONENT IN 1 [Y/VIDEO] jack and the audio cable to the COMPONENT IN 1 [R-AUDIO-L] jacks.
- 9 EX-LINK**
Used for service only.
- 10 USB**
Connect a USB mass storage device to view photo files and play audio files.
- 11 AV IN 2**
Video and audio inputs for external devices.

Remote Control

You can use the remote control up to a distance of about 23 feet from the TV.

- ☑ The product color and shape may vary depending on the model.
- ☑ The performance of the remote control may be affected by bright light.

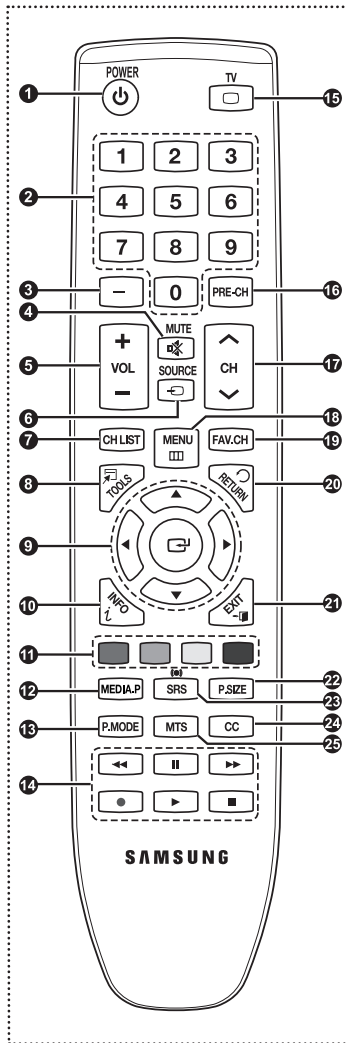

- 1 POWER**
Turns the TV on and off.
- 2 NUMERIC BUTTONS**
Press to change the channel.
- 3** Press to select additional channels (digital and analog) being broadcast by the same station. For example, to select channel "54-3", press "54", then press "" and "3".
- 4 MUTE**
Press to temporarily cut off the sound.
- 5** **VOL** Press to increase or decrease the volume.
- 6 SOURCE**
Press to display and select the available video sources.
- 7 CH LIST**
Used to display Channel Lists on the screen.
- 8 TOOLS**
Use to quickly select frequently used functions.
- 9 UP ▲ / DOWN ▼ / LEFT ◀ / RIGHT ▶ / ENTER**
Use to select on-screen menu items and change menu values.
- 10 INFO**
Press to display information on the TV screen.
- 11 COLOR BUTTONS**
Use these buttons in the Channel list and Media Play function.
- 12 MEDIA.P (Media play)**
This function enables you to view and play photo and music files from an external device. (Refer to pages 37 (Photo) and 40 (Music))
- 13 P.MODE**
Press to select the picture mode.
- 14** Use these buttons in the DMA, Media Play and Anynet+ modes.
(: This remote can be used to control recording on Samsung recorders with the Anynet+ feature)
- 15 TV**
Selects the TV mode directly.
- 16 PRE-CH**
Tunes to the previous channel.
- 17** **CH** Press to change channels.
- 18 MENU**
Displays the on-screen menu.
- 19 FAV.CH**
Press to switch to your favorite channels.
- 20 RETURN**
Returns to the previous menu.
- 21 EXIT**
Press to exit the menu.
- 22 P.SIZE**
Picture size selection.
- 23 SRS**
Selects SRS TruSurround HD mode.
- 24 CC**
Controls the caption decoder.
- 25 MTS**
Press to choose stereo, mono or Separate Audio Program (SAP broadcast).

☐ Installing Batteries in the Remote Control

1. Lift the cover at the back of the remote control upward as shown in the figure.
2. Install two AAA size batteries.
 - ☑ Make sure to match the "+" and "-" ends of the batteries with the diagram inside the compartment.
3. Close the cover as shown in the figure.
 - ☑ Remove the batteries and store them in a cool, dry place if you won't be using the remote control for a long time. (Assuming typical TV usage, the batteries should last for about one year.)
 - ☑ If the remote control doesn't work, check the following
 1. Is the TV power on?
 2. Are the plus and minus ends of the batteries reversed?
 3. Are the batteries drained?
 4. Is there a power outage or is the power cord unplugged?
 5. Is there a special fluorescent light or neon sign nearby?

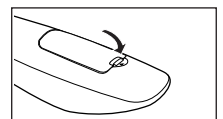
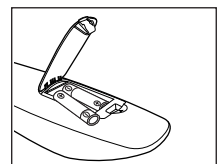
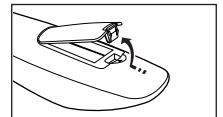

Connections

Connecting VHF and UHF Antennas

If your antenna has a set of leads that look like this, see “Antennas with 300 Ω Flat Twin Leads” below.

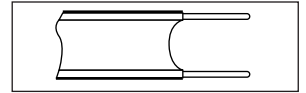

If your antenna has one lead that looks like this, see “Antennas with 75 Ω Round Leads”.

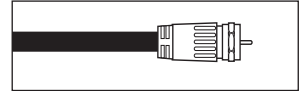

If you have two antennas, see “Separate VHF and UHF Antennas”.

Antennas with 300 Ω Flat Twin Leads

If you are using an off-air antenna (such as a roof antenna or rabbit ears) that has 300 Ω twin flat leads, follow the directions below.

1. Place the wires from the twin leads under the screws on a 300-75 Ω adaptor (not supplied). Use a screwdriver to tighten the screws.
2. Plug the adaptor into the ANT IN terminal on the back of the TV.

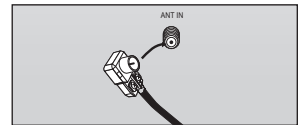
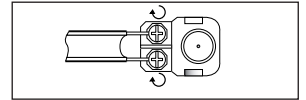

Antennas with 75 Ω Round Leads

Plug the antenna lead into the ANT IN terminal on the back of the TV.

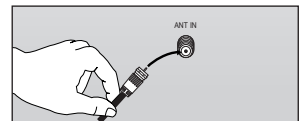

Separate VHF and UHF Antennas

If you have two separate antennas for your TV (one VHF and one UHF), you must combine the two antenna signals before connecting the antennas to the TV. This procedure requires an optional combiner-adaptor (available at most electronics shops).

1. Connect both antenna leads to the combiner.
2. Plug the combiner into the ANT IN terminal on the bottom of the back panel.

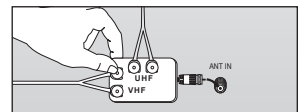
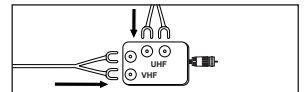

Connecting Cable TV

To connect to a cable TV system, follow the instructions below.

Cable without a Cable Box

Plug the incoming cable into the ANT IN terminal on the back of the TV.

- Because this TV is cable-ready, you do not need a cable box to view unscrambled cable channels.

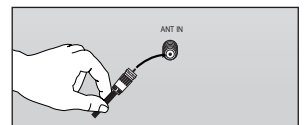

Connecting to a Cable Box that Descrambles All Channels

1. Find the cable that is connected to the ANT OUT terminal on your cable box.

- This terminal might be labeled “ANT OUT”, “VHF OUT” or simply, “OUT”.

2. Connect the other end of this cable to the ANT IN terminal on the back of the TV.

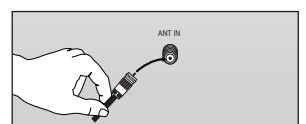
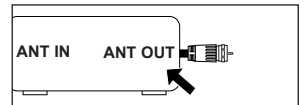

Continued...

❑ Connecting to a Cable Box that Descrambles Some Channels

If your cable box descrambles only some channels (such as premium channels), follow the instructions below. You will need a two-way splitter, an RF (A/B) switch, and four lengths of Antenna cable. (These items are available at most electronics stores.)

1. Find and disconnect the cable that is connected to the ANT IN terminal on your cable box.

☑ This terminal might be labeled “ANT IN”, “VHF IN” or simply, “IN”.

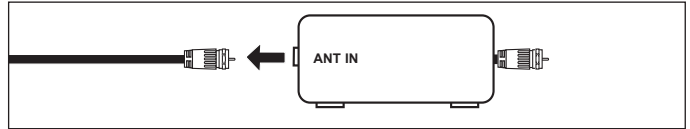

2. Connect this cable to a two-way splitter.

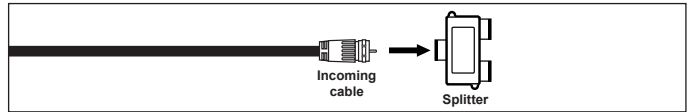

3. Connect an Antenna cable between the OUTPUT terminal on the splitter and the IN terminal on the cable box.

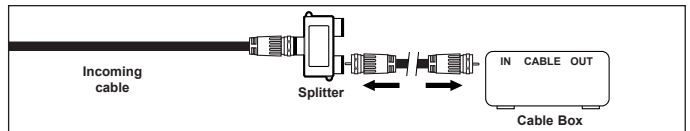

4. Connect an Antenna cable between the ANT OUT terminal on the cable box and the B-IN terminal on the RF (A/B) switch.

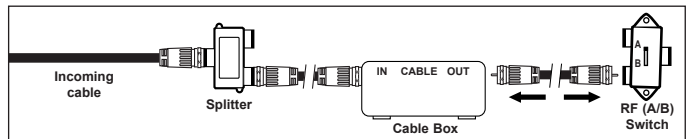

5. Connect another cable between the other OUT terminal on the splitter and the A-IN terminal on the RF (A/B) switch.

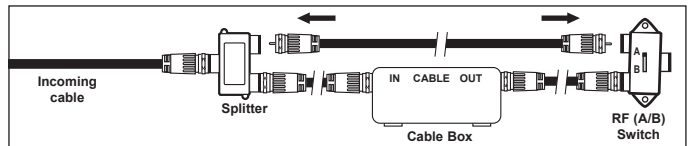

6. Connect the last Antenna cable between the OUT terminal on the RF (A/B) switch and the ANT IN terminal on the rear of the TV.

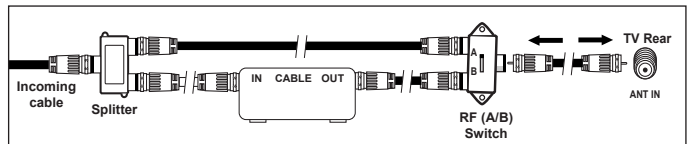

After you have made this connection, set the A/B switch to the “A” position for normal viewing. Set the A/B switch to the “B” position to view scrambled channels. (When you set the A/B switch to “B”, you will need to tune your TV to the cable box’s output channel, which is usually channel 3 or 4.)

Connecting a DVD / Blu-Ray Player or Cable Box / Satellite receiver (Set-Top Box) via HDMI

This connection can only be made if there is an HDMI Output jack on the external device. This connection will provide the highest quality picture.

1. Connect an HDMI Cable between the HDMI IN (1, 2(DVI), or 3) jack on the TV and the HDMI jack on the DVD / Blu-Ray Player or Cable Box / Satellite receiver (Set-Top Box).

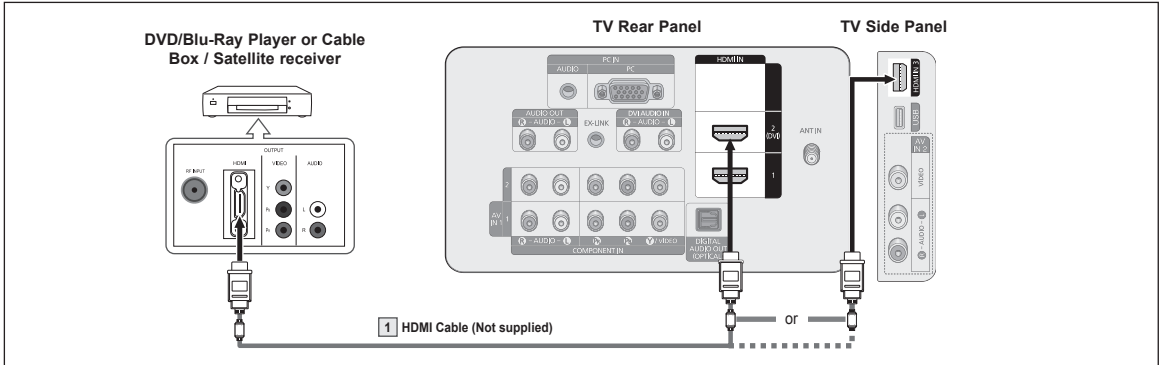

- ☑ What is HDMI?
 - HDMI, or high-definition multimedia interface, is an interface that enables the transmission of digital audio and video signals using a single cable.
 - The difference between HDMI and DVI is that the HDMI device is smaller in size and has the HDCP (High Bandwidth Digital Copy Protection) coding feature installed.
- ☑ Each DVD Player or Cable Box / Satellite receiver (Set-Top Box) has a different back panel configuration.
- ☑ The TV may not output sound and pictures may be displayed with abnormal color when DVD / Blu-Ray Player or Cable Box / Satellite receiver supporting HDMI versions older than 1.3 are connected. When connecting an older HDMI cable and there is no sound, connect the HDMI cable to the HDMI IN 2(DVI) jack and the audio cables to the DVI AUDIO IN [R-AUDIO-L] jacks on the back of the TV. If this happens, contact the company that provided the DVD / Blu-Ray Player or Cable Box / Satellite receiver to confirm the HDMI version, then request an upgrade.
- ☑ HDMI cables that are not 1.3 may cause annoying flicker or no screen display.

Connecting a DVD /Blu-Ray Player or Cable Box / Satellite receiver (Set-Top Box) via DVI

This connection can only be made if there is a DVI Output jack on the external device.

1. Connect a HDMI/DVI Cable or DVI-HDMI Adapter between the HDMI IN 2(DVI) jack on the TV and the DVI jack on the DVD / Blu-Ray Player or Cable Box/Satellite receiver (Set-Top Box).
2. Connect Audio Cables between the DVI AUDIO IN [R-AUDIO-L] jack on the TV and the DVD/Blu-Ray Player or Cable Box / Satellite receiver.

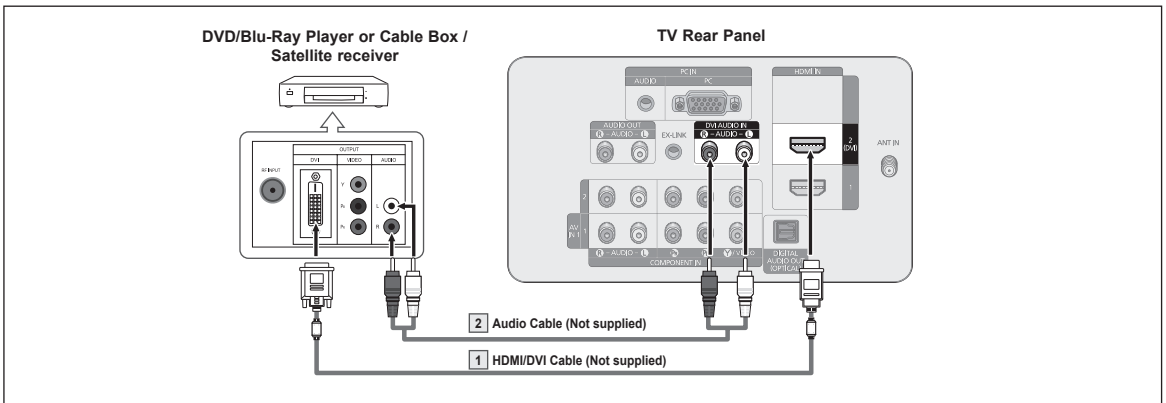

- ☑ Each DVD / Blu-Ray Player or Cable Box / Satellite receiver (Set-Top Box) has a different back panel configuration.
- ☑ When connecting a DVD Player or Cable Box / Satellite receiver (Set-Top Box), match the color of the connection terminal to the cable.
- ☑ When using an HDMI / DVI cable connection, you must use the HDMI IN 2(DVI) jack.

Connecting a DVD / Blu-Ray Player or Cable Box / Satellite receiver (Set-Top Box) via Component cables

The rear panel jacks on your TV make it easy to connect a DVD/Blu-Ray Player or Cable Box / Satellite receiver (Set-Top Box) to your TV.

1. Connect Component Cable between the COMPONENT IN (1 or 2) [Y, P_B, P_R] jacks on the TV and the COMPONENT [Y, P_B, P_R] jacks on the DVD / Blu-Ray Player or Cable Box / Satellite receiver (Set-Top Box).
2. Connect Audio Cables between the COMPONENT IN (1 or 2) [R-AUDIO-L] jacks on the TV and the AUDIO OUT jacks on the DVD / Blu-Ray Player or Cable Box / Satellite receiver (Set-Top Box).

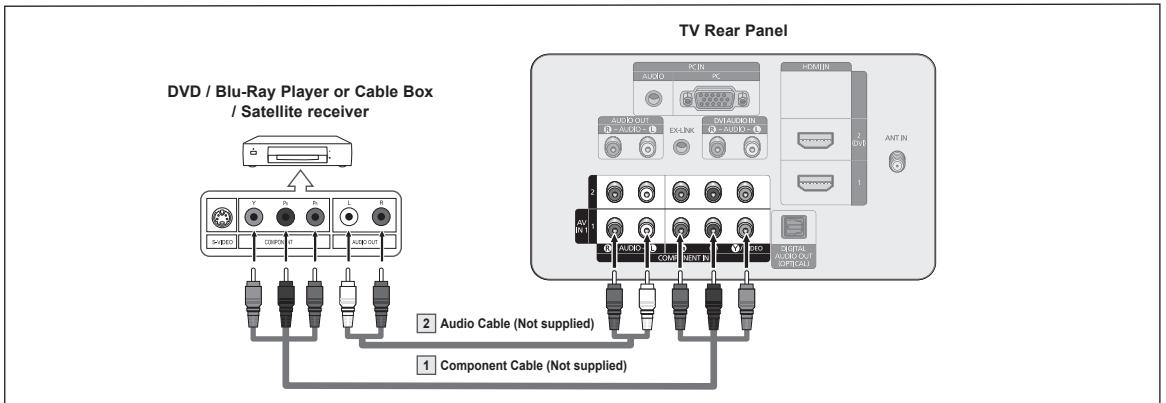

- ☑ Component video separates the video into Y (Luminance (brightness)), P_B (Blue) and P_R (Red) for enhanced video quality. Be sure to match the component video and audio connections. For example, if connecting the video cable to COMPONENT IN 1, connect the audio cable to COMPONENT IN 1 also.
- ☑ Each DVD / Blu-Ray Player or Cable Box / Satellite receiver (Set-Top Box) has a different back panel configuration.
- ☑ When connecting a DVD / Blu-Ray Player or Cable Box / Satellite receiver (Set-Top Box), match the color of the connection terminal to the cable.

Connecting a Camcorder

The side and rear panel jacks on your TV make it easy to connect a camcorder to your TV.

Using an Video / Audio Cable

1. Connect a Video Cable between the AV IN 2 [VIDEO] jack on the TV and the VIDEO OUT jack on the camcorder.
 2. Connect Audio Cables between the AV IN 2 [L-AUDIO-R] jacks on the TV and the AUDIO OUT jacks on the Camcorder.
- ☑ Each Camcorder has a different back panel configuration.

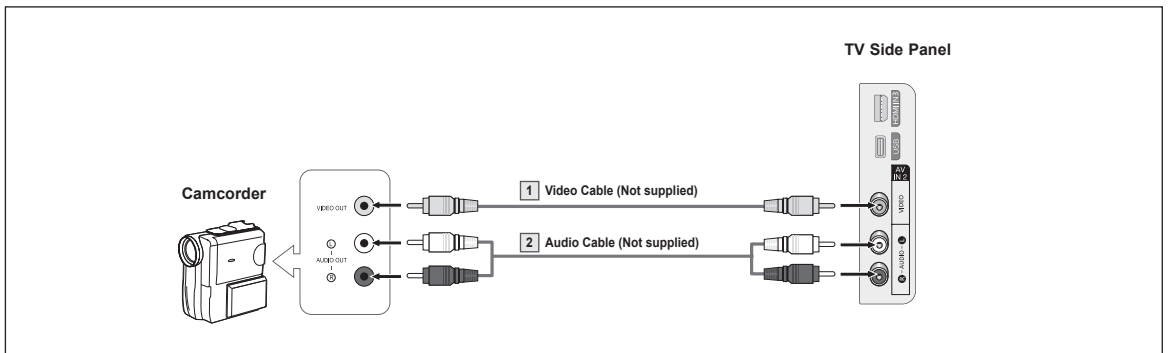

- ☑ When connecting a Camcorder, match the color of the connection terminal to the cable.

Using an HDMI Cable

1. Connect an HDMI Cable between the HDMI IN (1, 2(DVI), or 3) jack on the TV and the HDMI jack on the camcorder.

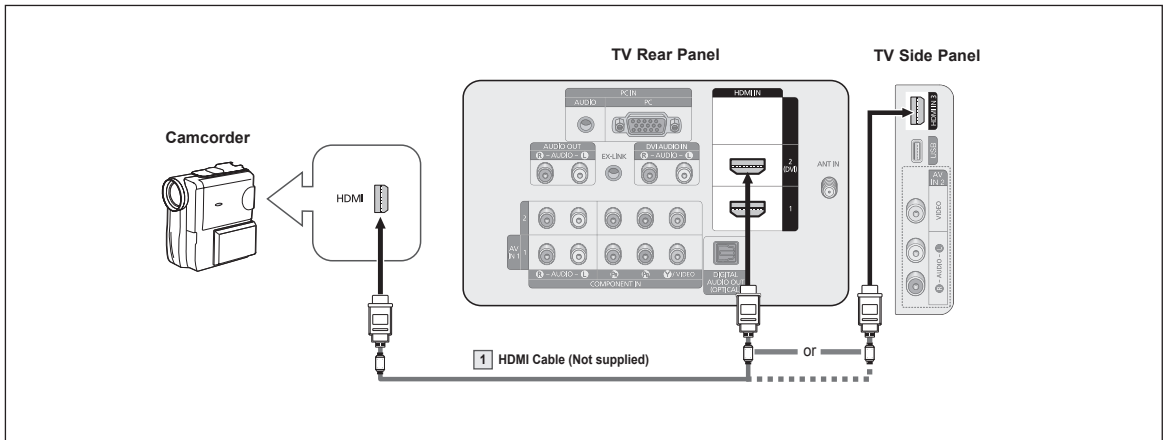

- Each Camcorder has a different back panel configuration.

Connecting a VCR

Video Connection

These instructions assume that you have already connected your TV to an antenna or a cable TV system (according to the instructions on pages 9~10). Skip step 1 if you have not yet connected to an antenna or a cable system.

1. Unplug the cable or antenna from the back of the TV.
2. Connect the cable or antenna to the ANT IN terminal on the back of the VCR.
3. Connect an Antenna Cable between the ANT OUT terminal on the VCR and the ANT IN terminal on the TV.
4. Connect a Video Cable between the AV IN 1 [Y/VIDEO] or AV IN 2 [VIDEO] jack on the TV and the VIDEO OUT jack on the VCR.
5. Connect Audio Cables between the AV IN 1 (or AV IN 2) [R-AUDIO-L] jacks on the TV and the AUDIO OUT jacks on the VCR.

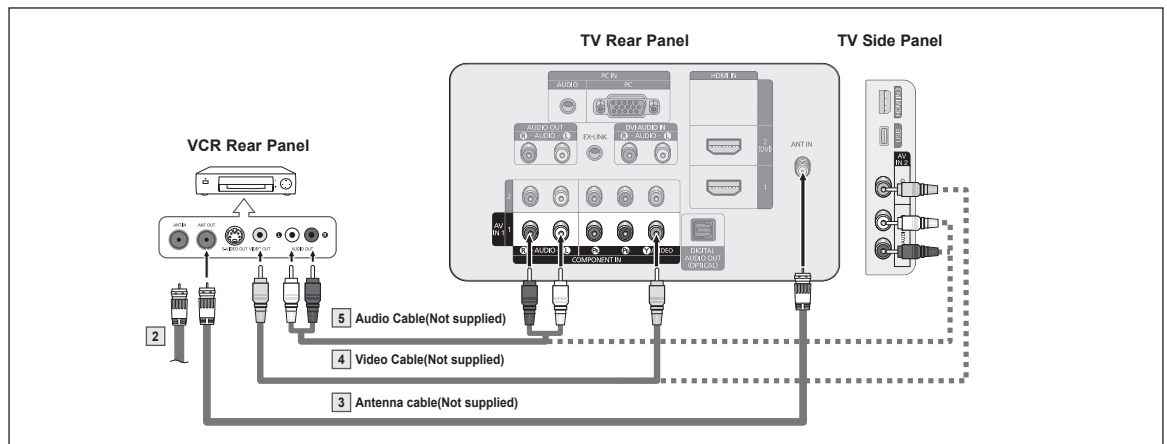

- If you have a "mono" (non-stereo) VCR, use a Y-connector (not supplied) to connect to the right and left audio input jacks of the TV. Alternatively, connect the cable to the "R" jack. If your VCR is stereo, you must connect two cables.
- Each VCR has a different back panel configuration.
- When connecting a VCR, match the color of the connection terminal to the cable.
- When connecting to AV IN 1, the color of the AV IN 1 [Y/VIDEO] jack (Green) does not match the color of the video cable (Yellow).

Connecting a Digital Audio System

The rear panel jacks on your TV make it easy to connect a Digital Audio System(Home theater/Receiver) to your TV.

1. Connect an Optical Cable between the DIGITAL AUDIO OUT (OPTICAL) jacks on the TV and the Digital Audio Input (OPTICAL) jacks on the Digital Audio System.

When a Digital Audio System is connected to the DIGITAL AUDIO OUT (OPTICAL) jack : Decrease the volume of the TV, and adjust the volume level with the system's volume control.

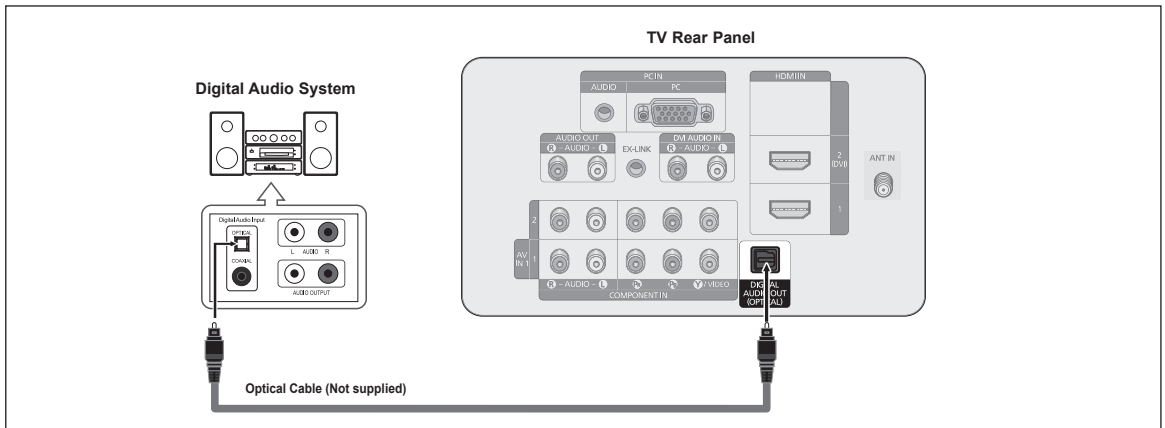

- ☑ 5.1CH audio is possible when the TV is connected to an external device supporting 5.1CH.
- ☑ Each Digital Audio System has a different back panel configuration.
- ☑ When the receiver (home theater) is set to On, you can hear sound output from the TV's Optical jack. When the TV is displaying a DTV(air) signal, the TV will send out 5.1 channel sound to the Home theater receiver. When the source is a digital component such as a DVD and is connected to the TV via HDMI, only 2 channel sound will be heard from the Home Theater receiver. If you want to hear 5.1 channel audio, connect the DIGITAL AUDIO OUT (OPTICAL) jack on the DVD / Blu-Ray player or Cable/ Satellite Box directly to an Amplifier or Home Theater, not the TV.

Connecting an Amplifier / DVD Home Theater

1. Connect Audio Cables between the AUDIO OUT [R-AUDIO-L] jacks on the TV and AUDIO IN [L-AUDIO-R] jacks on the Amplifier/ DVD Home Theater.

When an audio amplifier is connected to the AUDIO OUT [R-AUDIO-L] jacks terminals : Decrease the volume of the TV, and adjust the volume level with the Amplifier's volume control.

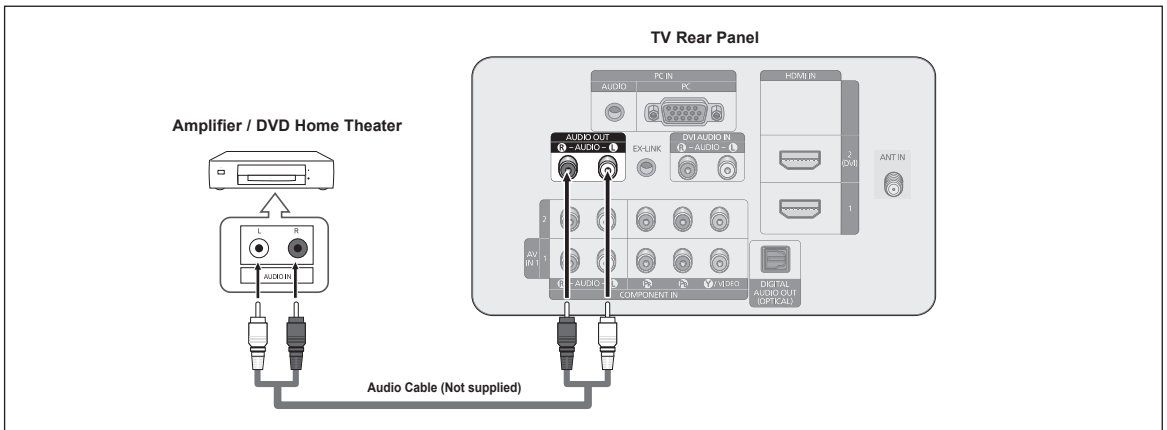

- ☑ Each Amplifier / DVD Home Theater has a different back panel configuration.
- ☑ When connecting an Amplifier / DVD Home Theater, match the color of the connection terminal to the cable.

Connecting a PC

Using a D-Sub Cable

1. Connect a D-Sub Cable between PC IN [PC] jack on the TV and the PC output jack on your computer.
2. Connect a PC Audio Cable between the PC IN [AUDIO] jack on the TV and the Audio Out jack of the sound card on your computer.

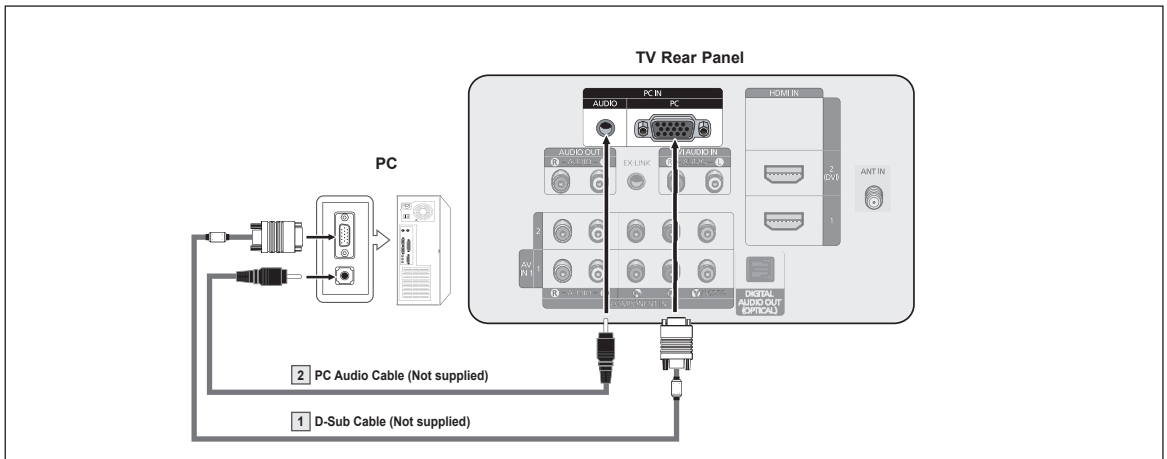

Using an HDMI/DVI Cable

1. Connect an HDMI/DVI cable between the HDMI IN 2(DVI) jack on the TV and the PC output jack on your computer.
2. Connect a 3.5 mm Stereo plug to 2RCA cable between the DVI AUDIO IN [R-AUDIO-L] jack on the TV and the Audio Out jack of the sound card on your computer.

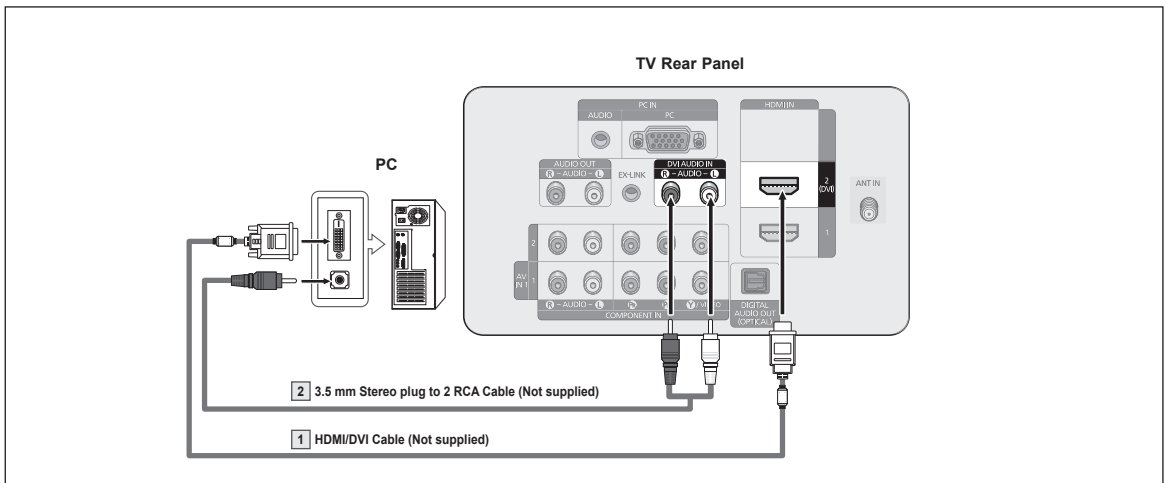

- ⊗ Each PC has a different back panel configuration.
- ⊗ When connecting a PC, match the color of the connection terminal to the cable.
- ⊗ When using an HDMI/DVI cable connection, you must use the HDMI IN 2(DVI) terminal.

Operation

Turning the TV On and Off

Press the **POWER** button on the remote control. You can also use the **POWER** button on the TV.

- ☑ It may take a while for your TV to power on.

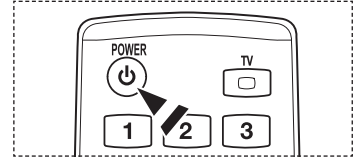

Changing Channels

Using the Channel Buttons

Press the **CH** (up) or **CH** (down) button to change channels.

- ☑ When you press the **CH** (up) or **CH** (down) button, the TV changes channels in sequence. You will see all the channels that the TV has memorized. (The TV must have memorized at least three channels). You will not see channels that were either erased or not memorized. See page 20 to memorize channels.

Using the Number Buttons

Press the number buttons to go directly to a channel. For example, to select channel "27", press "2", then "7".

- ☑ For quick channel change, press the number buttons, then press the **ENTER** button.

Using the "0" Button

The "0" button is used to select stations that broadcast a digital signal.

1. For example, for Channel "7-1", press "7", then "0", then "1".

- ☑ HD indicates the TV is receiving a Digital High Definition signal.
- ☑ SD indicates the TV is receiving a Standard Definition signal.
- ☑ For quick channel change, press the number buttons, then press the **ENTER** button.

Using the PRE-CH Button to select the Previous Channel

1. Press the **PRE-CH** button. The TV will switch to the last channel viewed.

- ☑ To quickly switch between two channels that are far apart, tune to one channel, then use the number button to select the second channel. Then use the **PRE-CH** button to quickly alternate between them.

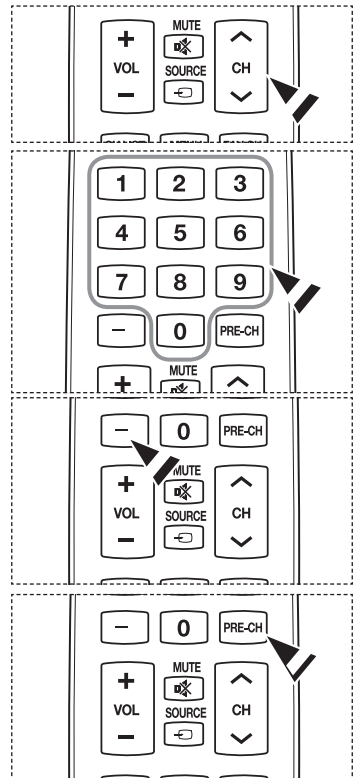

Adjusting the Volume

Using the Volume Buttons

1. Press the **VOL** (+) or **VOL** (-) button to increase or decrease the volume.

Using the MUTE Button

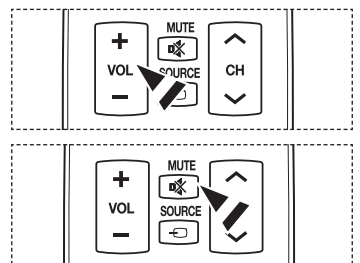

At any time, you can cut off the sound using the **MUTE** button.

1. Press **MUTE** button and the sound cuts off. The **MUTE** icon will be displayed on the screen.
2. To turn mute off, press the **MUTE** button again, or simply press the **VOL** (+) or **VOL** (-) button.



Using the TOOLS Button

You can use the **TOOLS** button to select your frequently used functions quickly and easily. The Tools menu changes depending on which external input mode you are viewing.

1. Press the **TOOLS** button. The **Tools** menu will appear.
2. Press the **▲/▼** button to select a menu, then press the **ENTER**  button.
3. Press the **▲/▼/◀/▶/ENTER**  buttons to display, change, or use the selected items. For a more detailed description of each function, refer to the corresponding page.

- Anynet+ (HDMI-CEC), see page 43
- Sound Mode, see page 28
- Sleep Timer, see page 33
- Add to Favorite (or Delete from Favorite), see page 21
- Switch to Cable (or Air), see page 20
- Auto Adjustment, see page 27

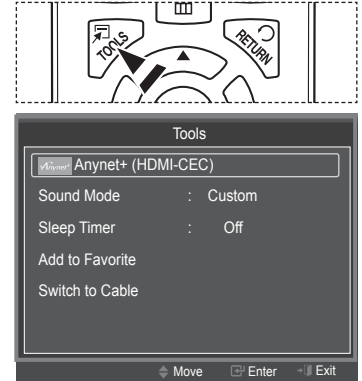

Viewing the Display

The display identifies the current channel and the status of certain audio-video settings.

1. Press the **INFO** button on the remote control. The TV will display the channel, the type of sound, and the status of certain picture and sound settings.

-  Press the **INFO** button once more or wait approximately 10 seconds and it disappears automatically.

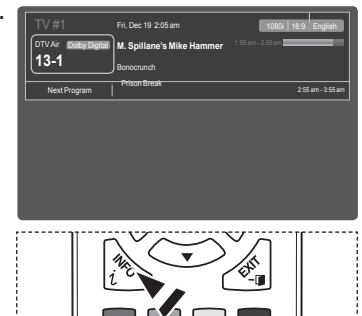

Viewing the Menus

Before using the TV, follow the steps below to learn how to navigate the menu in order to select and adjust different functions.

1. Press the **MENU** button.
The main menu is displayed on the screen. Its left side has the following icons: **Picture, Sound, Channel, Setup, Input, Application, Support**.
2. Press the **▲** or **▼** button to select one of the icons.
Press the **◀** or **▶** button to access the icon's sub-menu.
3. Press the **▲** or **▼** button to move to items in the menu.
Press the **ENTER** button to enter items in the menu.
4. Press the **▲/▼/◀/▶** button to change the selected items.
Press the **RETURN** button to return to the previous menu.
5. Press the **EXIT** button to exit from the menu.

Using the remote control buttons

Button	Operations	Button	Operations
MENU	Display the main on-screen menu.	▲/▼/◀/▶ ENTER	Move the cursor and select an item. Select the currently selected item. Confirm the setting.
RETURN	Return to the previous menu.		
EXIT	Exit the on-screen menu.		

Example: Setting the TV's Brightness in the Picture Menu

■ Adjusting the Brightness to 80

1. Press the **MENU** button to display the menu.
2. Press the **ENTER** button to select **Picture**.
3. Press the **▲** or **▼** button to select **Brightness**.
4. Press the **ENTER** button.
5. Press the **◀** or **▶** button until the Brightness changes to 80.
6. Press the **ENTER** button.
 - ☑ Press the **EXIT** button to exit from the menu.

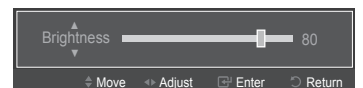
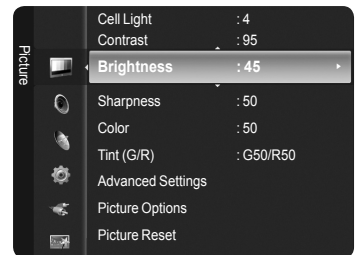
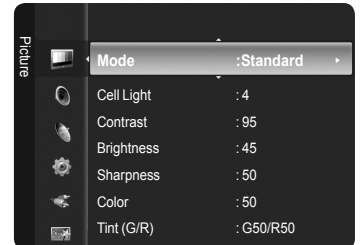
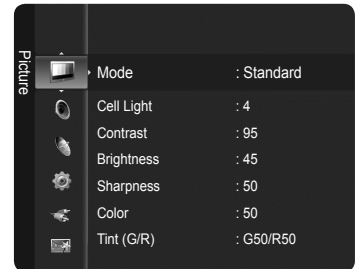

Plug & Play Feature

When the TV is initially powered on, basic settings proceed automatically and subsequently.

- ☑ The Screen Saver is activated if there is no remote control key input for longer than 1 minute while Plug & Play is running.
 - ☑ The Screen Saver is activated if there is no operating signal for longer than 15 minutes.
1. Press the **POWER** button on the remote control.
The message **Menu Language, Store Demo, Channels, and Time will be set.** is displayed.
 2. Press the **ENTER** button, then **Select Language of the OSD.** menu is automatically displayed.
Press the **ENTER** button.
Press the **▲** or **▼** button to select language, then press the **ENTER** button. The message **Select 'Home Use' when installing this TV in your home.** is displayed.
 3. Press the **◀** or **▶** button to select **Store Demo** or **Home Use**, then press the **ENTER** button.
We recommend setting the TV to **Home Use** mode for the best picture in your home environment.
 - ☑ **Store Demo** mode is only intended for use in retail environments.
If the unit is accidentally set to **Store Demo** mode and you want to **return to Home Use (Standard)**: Press the Volume button on the TV. When the volume OSD is displayed, press and hold the **MENU** button on the TV for 5 seconds.
 4. The message **Select the Antenna source to memorize.** is displayed.
Press the **▲** or **▼** button to memorize the channels of the selected connection. Press the **ENTER** button to select **Start**.
 - **Air:** Air antenna signal.
 - **Cable:** Cable antenna signal.
 - **Auto:** Air and Cable antenna signals.
 - ☑ In **Cable** mode, you can select the correct signal source among **STD, HRC,** and **IRC** by pressing the **▲, ▼, ◀** or **▶** button, then press the **ENTER** button. If you have Digital cable, select the cable system signal source for both Analog and Digital. Contact your local cable company to identify the type of cable system that exists in your particular area.
 5. The TV will begin memorizing all of the available channels.
 - ☑ To stop the search before it has finished, press the **ENTER** button with **Stop** selected.
 - ☑ After all the available channels are stored, it starts to remove scrambled channels. The Auto program menu then reappears.
Press the **ENTER** button when channel memorization is complete.
 6. The message **Set the Clock Mode.** is displayed. Press the **ENTER** button.
Press the **▲** or **▼** button to select **Auto**, then Press the **ENTER** button. The message **Set to daylight saving time.** is displayed.
If you select **Manual, Set current date and time** is displayed. For detailed descriptions about the **Manual**, refer to page 33.
 7. Press the **▲** or **▼** button to select **Off, On,** or **Auto**, then press the **ENTER** button.
The image to select time zone in which you live is automatically displayed.
 8. Press the **▲** or **▼** button to Select the time zone, then press the **ENTER** button.
If you have received a digital signal, the time will be set automatically. If not, see page 33 to set the clock.
 9. The brief instruction on **How to get the best performance from your new HDTV** is displayed.
Press the **ENTER** button.
 - ☑ You can access the **HD Connection Guide** in the **Support** menu.
 10. Press the **ENTER** button. The message **Enjoy your TV.** is displayed.
When you have finished, press the **ENTER** button.

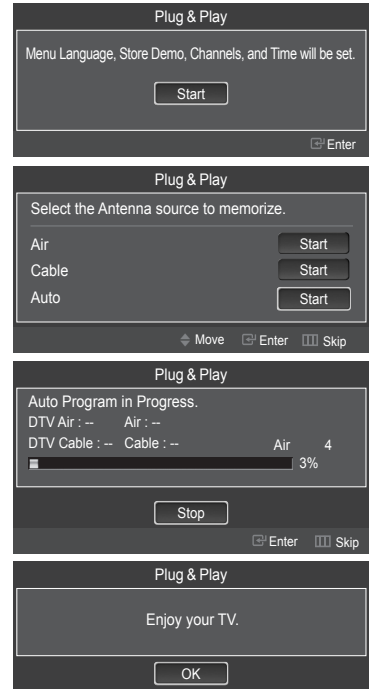

If you want to reset this feature...

1. Press the **MENU** button to display the menu. Press the **▲** or **▼** button to select **Setup**, then press the **ENTER** button.
2. Press the **ENTER** button again to select **Plug & Play**. For further details on setting up options, press the **ENTER** button again.
 - ☑ The **Plug & Play** feature is only available in the TV mode.

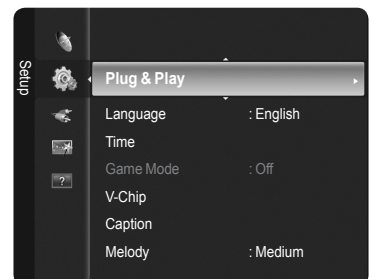

Channel Control

Storing Channels

❑ Antenna → Air / Cable

Before your television can begin memorizing the available channels, you must specify the type of signal source that is connected to the TV (i.e. an Air or a Cable system).

🔧 Press the **TOOLS** button to display **Tools** menu.
You can also switch the antenna by selecting **Tools** → **Switch to Cable** (or **Air**)

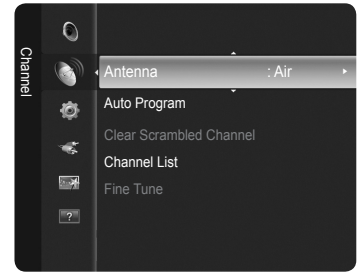

❑ Auto Program

- **Air:** Air antenna signal.
- **Cable:** Cable antenna signal.
- **Auto:** Air and Cable antenna signals
- 🔍 **STD, HRC and IRC** identify various types of cable TV systems. Contact your local cable company to identify the type of cable system that exists in your particular area. At this point the signal source has been selected.
- 🔍 After all the available channels are stored, it starts to remove scrambled channels. The Auto program menu then reappears.
- 🔍 If you want to stop Auto Programming, press the **ENTER** button. The **Stop Auto Program?** message will be displayed. Select **Yes** by pressing the **◀** or **▶** button, then press the **ENTER** button.

❑ Clearing Scrambled Channel (Digital)

The **Clear Scrambled Channel** function is used to filter out scrambled channels after **Auto Program** is completed. This process may take up to 20~30 minutes.

- 🔍 To stop searching scrambled channels: Press the **ENTER** button to select **Stop**. Press the **◀** button to select **Yes**, then press the **ENTER** button.
- 🔍 This function is only available in **Cable** mode.

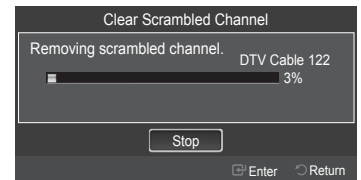

❑ Fine Tune (Analog)

Use fine tuning to manually adjust a particular channel for optimal reception.

- 🔍 If you do not store the fine-tuned channel in memory, adjustments are not saved.
- 🔍 ****F** will appear next to the name of fine-tuned channels.
- 🔍 To reset the fine tuning setting, press the **▼** button to select **Reset**, then press the **ENTER** button.

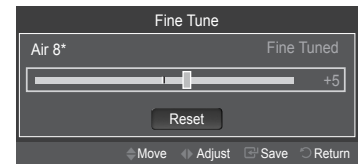

Managing Channels

❑ Channel List

Using this menu, you can Add / Delete or set Favorite channels and use the program guide for digital broadcasts.

- 🔍 Press the **CH LIST** button on the remote control to bring up the channel lists.
 - **All Channels:** Shows all currently available channels.
 - **Added Channels:** Shows all added channels.
 - **Favorite:** Shows all favorite channels.
 - **Programmed:** Shows all current reserved programs.

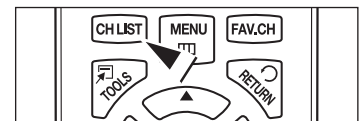

■ Using the Color buttons with the Channel List

- **Green (Zoom):** Enlarges or shrinks a channel number.
- **Yellow (Select):** Selects multiple channel lists.
- **TOOLS (Tools):** Displays the **Add** (or **Delete**), **Add to Favorite** (or **Delete from Favorite**), **Timer Viewing**, **Channel Name Edit**, **Select All**, **Deselect All**, and **Auto Program** menus (The Options menus may differ depending on the situation.)
- 🔍 Channel Status Display Icons

♥	A channel set as a Favorite.	✓	A channel selected by pressing the yellow button.
⌚	A reserved program	📺	A program currently being broadcast.

❑ Channel List Option Menu (in All Channels / Added Channels / Favorite)

- ☑ Press the **TOOLS** button to use the option menu.
- ☑ Option menu items may differ depending on the channel status.

■ Add / Delete

You can delete or add a channel to display the channels you want.

- ☑ All deleted channels will be shown on **All Channels** menu.
- ☑ A gray-colored channel indicates the channel has been deleted.
- ☑ The **Add** menu only appears for deleted channels.
- ☑ You can also delete a channel to the **Added Channels** or **Favorite** menu in the same manner.

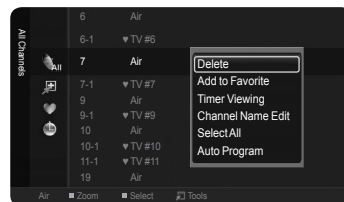

■ Add to Favorite / Delete from Favorite

You can set channels you watch frequently as favorites.

- ☑ Press the **TOOLS** button to display **Tools** menu.
- You can also set the favorite channel by selecting **Tools**
→ **Add to Favorite** (or **Delete from Favorite**)

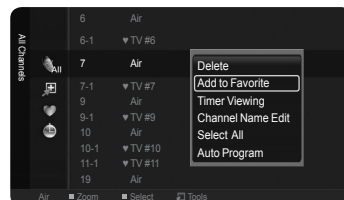

- ☑ The "♥" symbol will be displayed and the channel will be set as a favorite.
- ☑ All favorite channels will be shown on **Favorite** menu.
- ☑ To select the favorite channels you have set up, press the **FAV.CH** button on the remote control.

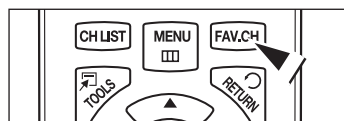

■ Timer Viewing

If you reserve a program you want to watch, the channel is automatically switched to the reserved channel in the Channel List; even when you are watching another channel. To reserve a program, set the current time first.

- ☑ Only memorized channels can be reserved.
- ☑ You can set the channel, day, month, year, hour and minute directly by pressing the number buttons on the remote control.
- ☑ Reserving a program will be shown on **Programmed** menu.
- ☑ **Digital Program Guide and Viewing Reservation:** When a digital channel is selected, and you press the **▶** button, the Program Guide for the channel appears. You can reserve a program according to the procedures described above.

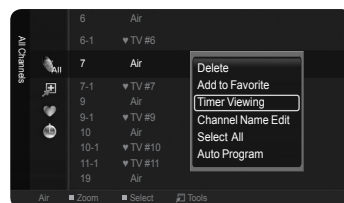

■ Select All / Deselect All

- **Select All:** You can select all the channels in the channel list.
- **Deselect All:** You can deselect all the selected channels in the channel list.
- ☑ You can perform the add / delete, add to Favorite / delete from Favorite function for multiple channels at the same time. Select the required channels and press the yellow button to set all the selected channels at the same time.
- ☑ The **✓** mark appears to the left of the selected channels.
- ☑ You can only select **Deselect All** when there is a selected channel.

■ Channel Name Edit (Analog)

Channels can be labeled so that their call letters appear whenever the channel is selected.

- ☑ The names of digital broadcasting channels are automatically assigned and cannot be labeled.

❑ Channel List Option Menu (in Programmed)

You can view, modify or delete a reservation.

- ☑ Press the **TOOLS** button to use the option menu.

■ Change Info

Select to change a viewing reservation.

■ Cancel Schedules

Select to cancel a viewing reservation.

■ Information

Select to view a viewing reservation. (You can also change the reservation information.)

■ Select All / Deselect All

You can select (or deselect) all channels in the channel list.

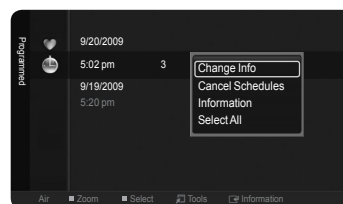

Picture Control

Changing the Picture Settings

□ Mode

You can select the type of picture which best corresponds to your viewing requirements.

- **Dynamic:** Select a high-definition picture for bright environments.
- **Standard:** Selects the optimal picture display for normal environments. This setting is convenient for most situations.
- **Movie:** Selects a comfortable picture display for dark environments.

□ Cell Light / Contrast / Brightness / Sharpness / Color / Tint (G/R)

Your television has several setting options that allow you to control the picture quality.

- **Cell Light:** Adjusts the pixel brightness. 10 is the brightest setting.
- **Contrast:** Adjusts the contrast level.
- **Brightness:** Adjusts the brightness level.
- **Sharpness:** Adjusts the sharpness.
- **Color:** Adjusts the color saturation of the picture using the bar on the screen.
- **Tint (G/R):** The closer to Red 100, the more saturated the red color becomes.

- ☑ When you make changes to **Cell Light, Contrast, Brightness, Sharpness, Color, or Tint (G/R)**, the OSD will be adjusted accordingly.
- ☑ When in **PC** mode, **Tint (G/R), Sharpness** and **Color** are not available.
- ☑ Settings can be adjusted and stored for each external device you have connected to an input of the TV.
- ☑ The energy consumed during use can be significantly reduced if the brightness level is lowered, which will reduce the overall running cost.

□ Advanced Settings

You can adjust the detailed settings for your screen including the color and contrast.

- ☑ **Advanced Settings** is available in **Standard** or **Movie** mode.
- ☑ In **PC** mode, you can only make changes to **Gamma** and **White Balance** from among the **Advanced Settings** items.

■ Black Tone

You can select the black level on the screen to adjust the screen depth.

- **Off:** Turns the Black Adjust function off.
- **Dark:** Sets the black color depth to dark.
- **Darker:** Sets the black color depth to darker.
- **Darkest :** Sets the black color depth to darkest.

■ Dynamic Contrast

You can adjust the screen contrast so that the optimal contrast is provided.

- **Off:** Turns the Dynamic Contrast function off.
- **Low:** Sets Dynamic Contrast to low.
- **Medium:** Sets Dynamic Contrast to medium.
- **High:** Sets Dynamic Contrast to high.

■ Gamma

You can adjust the Primary Color (Red, Green, Blue) Intensity.

■ Color Space

Color Space is a color matrix composed of red, green and blue colors. Select your favorite color space to experience the most natural color.

- **Native:** Sets the color range wider than that of the input video source.
- **Auto:** Automatically sets the color range depending on the input video source.

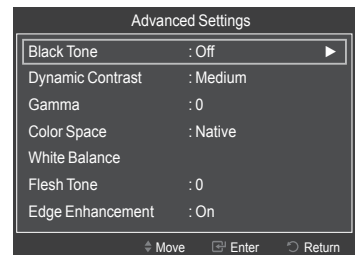
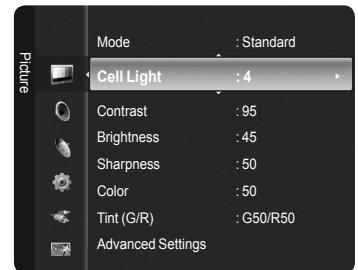
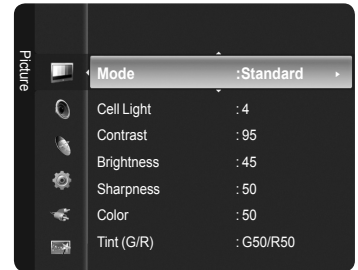

Continued...

■ White Balance

You can adjust the color temperature for more natural picture colors.

- **R-Offset:** Adjust the low level red intensity.
- **G-Offset:** Adjust the low level green intensity.
- **B-Offset:** Adjust the low level blue intensity.
- **R-Gain:** Adjusts the high level red intensity.
- **G-Gain:** Adjusts the high level green intensity.
- **B-Gain:** Adjusts the high level blue intensity.
- **Reset:** Resets the default white balance.

☑ Changing the adjustment value will refresh the adjusted screen.

■ Flesh Tone

You can emphasize the pink flesh tone in the picture.

☑ Changing the adjustment value will refresh the adjusted screen.

■ Edge Enhancement → Off / On

You can emphasize object boundaries in the picture.

□ Picture Options

☑ In **PC** mode, you can only make changes to the **Color Tone**, **Size** and **Screen Burn Protection** from among the items in **Picture Options**.

■ Color Tone → Cool / Normal / Warm1 / Warm2

You can select the most comfortable color tone for viewing.

☑ **Warm1** or **Warm2** is only activated when the picture mode is **Movie**.

☑ Settings can be adjusted and stored for each external device you have connected to an input of the TV.

■ Size

Occasionally, you may want to change the size of the image on your screen. Your TV comes with six screen size options, each designed to work best with specific types of video input. Your satellite receiver may have its own set of screen sizes as well. In general, though, you should view the TV in 16:9 mode as much as possible.

- **16:9** : Sets the picture to the 16:9 aspect ratio.
- **Zoom1** : Stretches the 16:9 aspect ratio picture vertically.
- **Zoom2** : Stretches the **Zoom 1** picture vertically.
- **Wide Fit** : Stretches the picture both horizontally and vertically to display the optimal picture.
- **4:3** : Sets the picture to the 4:3 aspect ratio.
- **Screen Fit** : Displays the full native HD signal that cannot be viewed using a normal TV.

☑ Alternately, you can press the **P.SIZE** button on the remote control repeatedly to change the picture size.

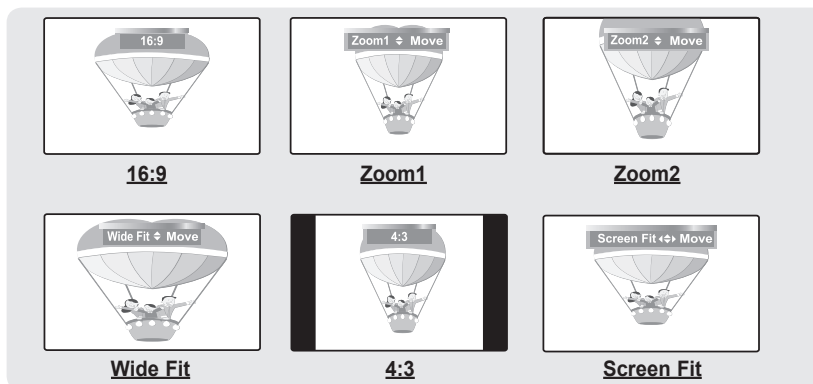
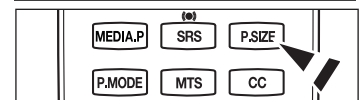
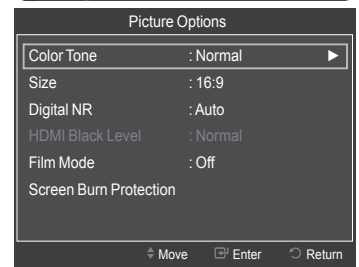
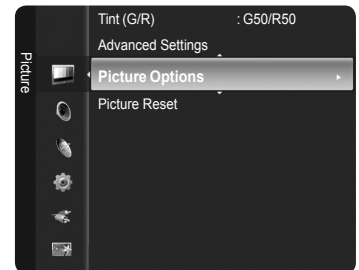
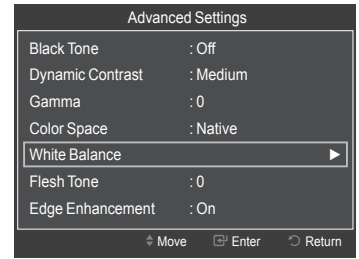

☑ Temporary image retention may occur when viewing a static image on the set for more than two hours.

☑ After selecting **Zoom1**, **Zoom2** or **Wide Fit**:

Press the ◀ or ▶ button to select **Position**, then press the **ENTER** button.

Press the ▲ or ▼ button to move the picture up and down.

☑ After selecting **Screen Fit** in HDMI (1080i/1080p) or Component (1080i/1080p) mode, you may need to center the picture:

Press the ◀ or ▶ button to select **Position**, then press the **ENTER** button.

Press the ▲, ▼, ◀ or ▶ button to move the picture.

Reset: Press the ◀ or ▶ button to select **Reset**, then press the **ENTER** button. The TV will be reset to 16:9.

☑ HD (High Definition): 16:9 - 1080i/1080p (1920x1080), 720p (1280x720)

- ☑ Settings can be adjusted and stored for each external device you have connected to an input of the TV.
In **PC Mode**, only **16:9** and **4:3** mode can be adjusted.
- ☑ Settings can be adjusted and stored for each external device you have connected to an input of the TV.

Input Source	Picture Size
ATV, Video, Component (480i, 480p)	16:9, Zoom1, Zoom2, 4:3
Component (720p)	16:9, Wide Fit, 4:3
DTV(1080i), Component (1080i, 1080p), HDMI (720p, 1080i, 1080p)	16:9, 4:3, Wide Fit, Screen Fit
PC	16:9, 4:3

■ Digital NR

If the broadcast signal received by your TV is weak, you can activate the Digital Noise Reduction feature to help reduce any static and ghosting that may appear on the screen.

- **Off**: Turns the Digital NR function off.
- **Low**: Sets Digital NR to low.
- **Medium**: Sets Digital NR to medium.
- **High**: Sets Digital NR to high.
- **Auto**: Sets Digital NR to Auto.

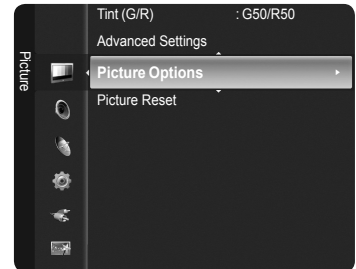

■ HDMI Black Level

You can directly select the black level on the screen to adjust the screen depth.

- **Normal**: The screen gets brighter.
 - **Low**: The screen gets darker.
- ☑ This function is active only when an external device is connected to the TV via HDMI.
HDMI Black Level function may not be compatible with all external devices.

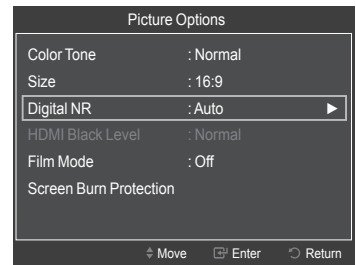

■ Film Mode

The TV can be set to automatically sense and process film signals from all sources and adjust the picture for optimum quality.

- **Off**: Basic video image processing applied and No auto-detection for film-based programs.
 - **Auto**: Automatically adjusts for the best image quality between film and video programs.
- ☑ **Film mode** is supported in TV, Video, Component (480i / 1080i) and HDMI (1080i).

■ Screen Burn Protection

Configures the **Screen Burn Protection** options to prevent and reduce pixel burn. When an image remains in one position too long, it may cause a permanent burn on the screen.

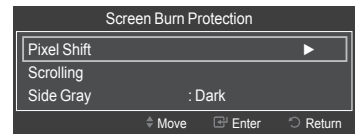

Preventing Screen Burn-in

To reduce the possibility of screen burn, this unit is equipped with screen burn prevention technology. This

technology enables you to set picture movement up/down (Vertical Line) and side to side (Horizontal Dot).

The Time setting allows you to program the time between movement of the picture in minutes.

- **Pixel Shift** : Using this function, you can minutely move pixels on the PDP in horizontal or vertical direction to prevent after-images on the screen.
- ☑ Optimum condition for pixel shift;

	Item	TV/AV/Component/HDMI/PC
Horizontal	0~4	4
Vertical	0~4	4
Time(min)	1~4min.	2 min

- **Side Gray** : When you watch TV with the screen ratio of 4:3, the screen is prevented from any damage by adjusting the white balance on both extreme left and right sides. To prevent the screen burn from happening, select Dark or Light.
 - **Dark**: When you set the screen ratio to 4:3, it darkens the left and right sides.
 - **Light**: When you set the screen ratio to 4:3, it brightens the left and right sides.

Reducing the Effects of Screen Burn

If screen burn has occurred, you can select Scrolling to help remove screen burn artifacts.

- Scrolling : This function removes after-images on the screen by moving all the pixels on the PDP according to a pattern. Use this function when there are remaining after-images or symbols on the screen, especially when you displayed a still image on the screen for a long time.
 - ☑ The after-image removal function has to be executed for a long time (approximately 1 hour) to effectively remove afterimages on the screen. If the after-image is not removed after performing the function, repeat the function again.
 - ☑ Press any key on the remote control to cancel this feature.

Picture Reset → Reset Picture Mode / Cancel

Resets all picture settings to the default values.

- ☑ Select a picture mode to be reset. The reset is performed for each picture mode.

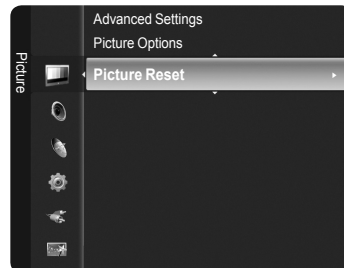

PC Display

Using Your TV as a Computer (PC) Display

■ Setting Up Your PC Software (Based on Windows XP)

The Windows display-settings for a typical computer are shown below. The actual screens on your PC will probably be different, depending upon your particular version of Windows and your particular video card. However, even if your actual screens look different, the same basic set-up information will apply in almost all cases.

(If not, contact your computer manufacturer or Samsung Dealer.)

1. First, click on **Control Panel** on the **Windows start menu**.
2. When the control panel window appears, click on **Appearance and Themes** and a display dialog-box will appear.
3. When the control panel window appears, click on **Display** and a display dialog-box will appear.
4. Navigate to the **Settings** tab on the display dialog-box. The correct size setting (resolution) Optimum : 1920 X 1080 pixels. If a vertical frequency option exists on your display settings dialog box, the correct value is **60** or **60 Hz**. Otherwise, just click **OK** and exit the dialog box.

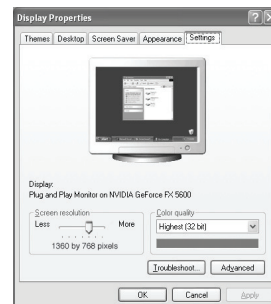

Display Modes

If the signal from the system equals the standard signal mode, the screen is adjusted automatically. If the signal from the system doesn't equal the standard signal mode, adjust the mode by referring to your videocard user guide; otherwise there may be no video. For the display modes listed below, the screen image has been optimized during manufacturing.

■ D-Sub and HDMI/DVI Input

Mode	Resolution	Horizontal Frequency (kHz)	Vertical Frequency (Hz)	Pixel Clock Frequency (MHz)	Sync Polarity (H/V)
IBM	640 x 350	31.469	70.086	25.175	+ / -
	720 x 400	31.469	70.087	28.322	- / +
MAC	640 x 480	35.000	66.667	30.240	- / -
	832 x 624	49.726	74.551	57.284	- / -
	1152 x 870	68.681	75.062	100.000	- / +
VESA CVT	720 x 576	35.910	59.950	32.750	- / +
	1152 x 864	53.783	59.959	81.750	- / +
	1280 x 720	44.772	59.855	74.500	- / +
	1280 x 720	56.456	74.777	95.750	- / +
	1280 x 960	75.231	74.857	130.000	- / +
VESA DMT	640 x 480	31.469	59.940	25.175	- / -
	640 x 480	37.861	72.809	31.500	- / -
	640 x 480	37.500	75.000	31.500	- / -
	800 x 600	37.879	60.317	40.000	+ / +
	800 x 600	48.077	72.188	50.000	+ / +
	800 x 600	46.875	75.000	49.500	+ / +
	1024 x 768	48.363	60.004	65.000	- / -
	1024 x 768	56.476	70.069	75.000	- / -
	1024 x 768	60.023	75.029	78.750	+ / +
	1152 x 864	67.500	75.000	108.000	+ / +
	1280 x 800	49.702	59.810	83.500	- / +
	1280 x 800	62.795	74.934	106.500	- / +
	1280 x 960	60.000	60.000	108.000	+ / +
	1280 x 1024	63.981	60.020	108.000	+ / +
	1280 x 1024	79.976	75.025	135.000	+ / +
	1360 x 768	47.712	60.015	85.500	+ / +
1440 x 900	55.935	59.887	106.500	- / +	
1440 x 900	70.635	74.984	136.750	- / +	
1680 x 1050	65.290	59.954	146.250	- / +	
VESA GTF	1280 x 720	52.500	70.000	89.040	- / +
	1280 x 1024	74.620	70.000	128.943	- / -
VESA DMT / DTV CEA	1920 x 1080p	67.500	60.000	148.500	+ / +

② When using an HDMI/DVI cable connection, you must use the HDMI IN 2(DVI) terminal.

Setting up the TV with your PC

Auto Adjustment

Use the Auto **Adjust** function to have the TV set automatically adjust the video signals it receives. The function also automatically fine-tunes the settings and adjusts the frequency values and positions.

Press the **TOOLS** button to display **Tools** menu.
You can also set the Auto Adjustment by selecting **Tools** → **Auto Adjustment**.

- ✔ Preset: Press the **SOURCE** button to select **PC** mode.
- ✔ This function does not work in DVI-Digital mode.

Screen

The purpose of the picture quality adjustment is to remove or reduce picture noise. If the noise is not removed by fine tuning alone, then make the vertical frequency adjustments on your PC and fine tune again.

After the noise has been reduced, re-adjust the picture so that it is aligned on the center of the screen.

- ✔ Preset: Press the **SOURCE** button to select **PC** mode.

Coarse

Adjusts the frequency when vertical noise appears on the screen.

Fine

Adjusts the screen to be clearer.

PC Position

Adjust the PC's screen positioning if it does not fit the TV screen. Press the ▲ or ▼ button to adjusting the Vertical-Position. Press the ◀ or ▶ button to adjust the Horizontal-Position.

Image Reset

You can replace all image settings with the factory default values.

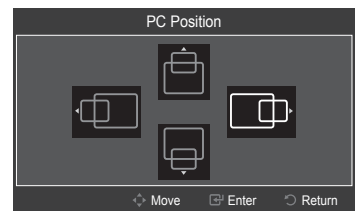
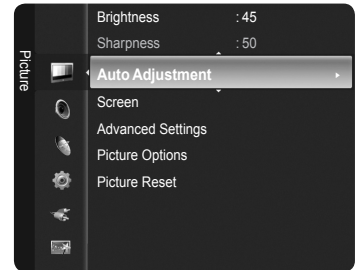

Sound Control

Changing the Sound Settings

Mode

You can select the sound mode to best suit the programming you're watching.

- **Standard:** This sound mode is for general purposes.
- **Music:** Music mode enables you to listen to music as if you are sitting in a concert hall.
- **Movie:** Movie mode enables you to experience live and full movie sound as if you are sitting in a movie theater.
- **Clear Voice:** Emphasizes voice over other sounds. Select this sound mode when watching news, soap operas, or documentaries.
- **Custom:** You can customize the sound settings to suit your personal preferences.

Press the **TOOLS** button to display **Tools** menu.
You can also set the sound mods by selecting **Tools** → **Sound Mode**

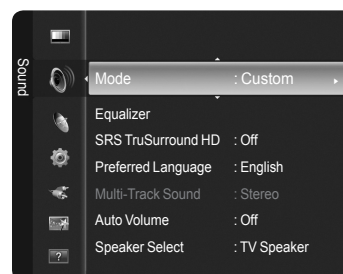

Equalizer

The sound settings can be adjusted to suit your personal preferences.

- **Mode:** Selects the sound mode among the predefined settings.
- **Balance L/R:** Adjusts the balance between the right and left speaker.
- **100Hz, 300Hz, 1kHz, 3kHz, 10kHz (Bandwidth Adjustment):** Adjusts the level of different bandwidth frequencies.
- **Reset:** Resets the equalizer settings to the default values.

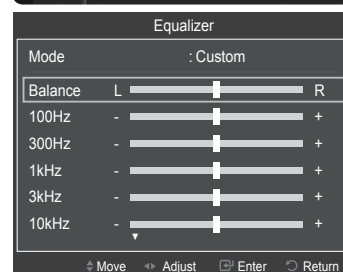

SRS TruSurround HD → Off / On

SRS TruSurround HD enables you to enjoy a virtual 5.1 Surround Sound effect over the TV's two speakers.

This function provides not only rich deep bass also improves high frequency resolution.

You can select these options simply by pressing the **SRS** button on the remote control.

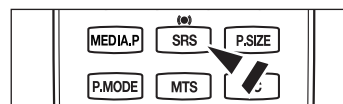

TruSurround HD, SRS and the  symbol are trademarks of SRS Labs, Inc. TruSurround HD technology is incorporated under license from SRS Labs, Inc.

Preferred Language (Digital)

Digital-TV broadcasts are capable of simultaneous transmission of many audio tracks (for example, simultaneous translations of the program into foreign languages).

You can only select the language from among the actual languages being broadcast.

You can listen in a language other than the **Preferred Language** by pressing the **MTS** button on the remote control.

Multi-Track Sound (MTS) (Analog)

- **Mono:** Choose for channels that are broadcasting in mono or if you are having difficulty receiving a stereo signal.
- **Stereo:** Choose for channels that are broadcasting in stereo.
- **SAP:** Choose to listen to the Separate Audio Program, which is usually a foreign-language translation.

Depending on the particular program being broadcast, you can listen to **Mono**, **Stereo**, or **SAP**.

Press the **MTS** button on the remote control repeatedly to select **Mono**, **Stereo**, or **SAP**.

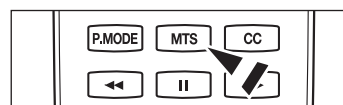

Auto Volume → Off / On

Each broadcasting station has its own signal conditions, and so it is not easy to adjust the volume every time the channel is changed. This feature lets you automatically adjust the volume of the desired channel by lowering the sound output when the modulation signal is high or by raising the sound output when the modulation signal is low.

Continued...

❑ Speaker Select

When you watch TV with it connecting to a Home theater, turn the TV speakers off so you can listen to sound from the Home theater's (external) speakers.

- **External Speaker:** Uses the external speakers(Home Theater) to output sound.
- **TV Speaker:** Uses the TV speakers to output sound.
- ☑ If you select **External Speaker** in the **Speaker Select** menu, the sound settings will be limited.
- ☑ The volume buttons and **MUTE** buttons do not operate when the **Speaker Select** is set to **External Speaker**.
Please set the volume on your Home theater.

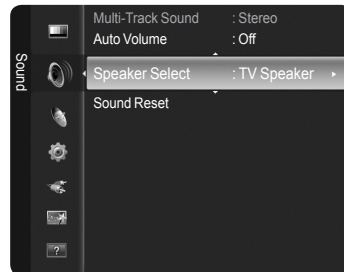

	TV's Internal Speakers	Audio Out (Optical, L / R Out) to Sound System
	TV / AV / Component / PC / HDMI	TV / AV / Component / PC / HDMI
TV Speaker	Speaker Output	Sound Output
External Speaker	Mute	Sound Output
Video No Signal	Mute	Mute



Manufactured under license from Dolby Laboratories.
Dolby and the double-D symbol are trademarks of Dolby Laboratories.

❑ Sound Reset

You can restore the Sound settings to the factory defaults.

- **Reset All:** All the sound values return to default settings.
- **Reset Sound Mode:** Current sound values return to default settings.
- **Cancel:** Select the sound reset options.

Function Description

Configuring the Setup Menu

❑ Language

You can set the menu language.

❑ Game Mode → Off / On

When connecting to a game console such as PlayStation™ or Xbox™, you can enjoy a more realistic gaming experience by selecting the game menu.

■ When the Game Mode is On

- Picture mode is automatically changed to **Standard** and cannot be changed.
- Sound mode is automatically changed to **Custom** and cannot be changed. Adjust the sound using the equalizer.
- The **Reset** in the Sound menu is activated. **Reset** function initializes the **Equalizer** settings to the factory default setting.
- ☑ **Game Mode** is not available in regular TV mode or **Game Mode** set to **Off**.
- ☑ If the picture is poor when an external device is connected to the TV, check if **Game Mode** is **On**.
- ☑ If you display the TV menu in **Game mode**, the screen shakes slightly.
- ☑ The mark (🎮) appears on the screen which means that **Game Mode** is on with the selected source.
- ☑ This function supports only game function.
- ☑ **Game mode** is not available in **PC** mode.

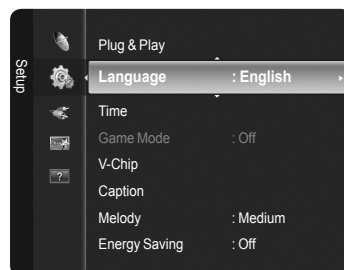

Continued...

❑ V-Chip

The V-Chip feature automatically locks out programs that are deemed inappropriate for children. The user must enter a PIN (personal ID number) before any of the V-Chip restrictions are set up or changed.

- ☑ **V-Chip** function is not available in **HDMI, Component** or **PC** mode.
- ☑ The default PIN number of a new TV set is '0-0-0-0'.
- ☑ If you forget the PIN, press the remote-control buttons in the following sequence, which resets the pin to '0-0-0-0': Power Off. → **MUTE** → **8** → **2** → **4** → Power On.
- ☑ **Allow all:** Press to unlock all TV ratings. / **Block all:** Press to lock all TV ratings.

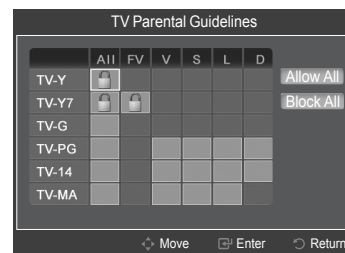

■ V-Chip Lock → Off / On

Turns the V-Chip function on/off.

■ TV Parental Guidelines

First, set up a personal identification number (PIN) and enable the V-Chip.

Parental restrictions can be set up using either of two methods: The TV guidelines or the MPAA rating.

• Base Categories

- **TV-Y:** Young children / **TV-Y7:** Children 7 and over / **TV-G:** General audience / **TV-PG:** Parental guidance / **TV-14:** Viewers 14 and over / **TV-MA:** Mature audience

• Sub-ratings

- **All:** Lock all TV ratings. / **FV:** Fantasy violence / **V:** Violence / **S:** Sexual situation / **L:** Adult Language / **D:** Sexually Suggestive Dialog

- ☑ The V-Chip will automatically block certain categories that are more restrictive. For example, if you block **TV-Y** category, then **TV-Y7** will automatically be blocked. Similarly, if you block the **TV-G** category, then all the categories in the young adult group will be blocked (**TV-G, TV-PG, TV-14** and **TVMA**). The sub-ratings (**D, L, S, V**) work together similarly.

■ MPAA Rating

The MPAA rating system uses the Motion Picture Association of America (MPAA) system and its main application is for movies. When the V-Chip lock is on, the TV will automatically block any programs that are coded with objectionable ratings (either MPAA or TV-Ratings).

- **G:** General audience (no restrictions).
- **PG:** Parental guidance suggested.
- **PG-13:** Parents strongly cautioned.
- **R:** Restricted. Children under 17 should be accompanied by an adult.
- **NC-17:** No children under age 17.
- **X:** Adults only.
- **NR:** Not rated.

- ☑ While a particular category is selected, press the **ENTER** button to activate it. The "🔒" symbol will be displayed. Press the **ENTER** button to block or unblock the category.
- ☑ The V-Chip will automatically block any category that is **More restrictive**. For example, if you block the **PG-13** category, then **R, NC-17** and **X** will automatically be blocked also.

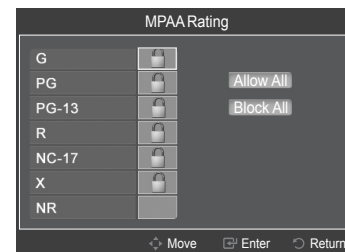

■ Canadian English

You can block TV programs depending on their Canadian English rating.

- **C:** Programming intended for children under age 8.
- **C8+:** Programming generally considered acceptable for children 8 years and over to watch on their own.
- **G:** General programming, suitable for all audiences.
- **PG:** Parental Guidance.
- **14+:** Programming contains themes or content which may not be suitable for viewers under the age of 14.
- **18+:** Adult programming.

- ☑ The V-Chip will automatically block any category that is **More restrictive**. For example, if you block **G** category, then **PG, 14+** and **18+** will automatically be blocked also.

■ Canadian French

You can block TV programs depending on their French Canadian rating.

- **G:** General
- **8 ans+:** Programming generally considered acceptable for children 8 years and over to watch on their own.
- **13 ans+:** Programming may not be suitable for children under the age of 13.
- **16 ans+:** Programming is not suitable for children under the age of 16.
- **18 ans+:** Programming restricted to adults.

- ☑ The V-Chip will automatically block any category that is **More restrictive**. For example, if you block **8 ans+** category, then **13 ans+, 16 ans+** and **18 ans+** will automatically be blocked also.

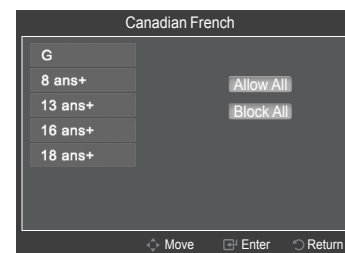

Continued...

■ Downloadable U.S. Rating

Parental restriction information can be used while watching DTV channels

- ☑ If information is not downloaded from the broadcasting station, the **Downloadable U.S. Rating** menu is deactivated.
- ☑ Parental restriction information is automatically downloaded while watching DTV channels. It may take several seconds.
- ☑ The **Downloadable U.S. Rating** menu is available for use after information is downloaded from the broadcasting station. However, depending on the information from the broadcasting station, it may not be available for use.
- ☑ Parental restriction levels differ depending on the broadcasting station. The default menu name and **Downloadable U.S. Rating** changes depending on the downloaded information.
- ☑ Even if you set the On-screen display to your desired language, the **Downloadable U.S. Rating** menu will appear in English only.
- ☑ The rating will automatically block certain categories that are more restrictive.
- ☑ The rating titles (For example: Humor Level..etc) and TV ratings (For example: **DH, MH, H**..etc) may differ depending on the broadcasting station.

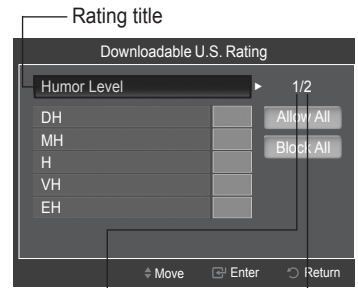

The number of current rating information

The number of all rating information

■ Change PIN

You can change four-digit code to use the V-Chip function.

- ☑ The default PIN code for a new TV set is '0-0-0-0'.
- ☑ If you change the PIN code completely, the message **PIN is changed successfully.** is displayed.

■ How to Reset the TV after the V-Chip Blocks a Channel (Emergency Escape)

If the TV is tuned to a restricted channel, the V-Chip will block it. The screen will go blank and the following message will appear.

1. Enter your PIN.

To resume normal viewing, tune to a different channel using CH ∇ button. Under certain conditions (depending on the rating of the local TV programs) the V-Chip might lock out all the channels. In this case, use the V-Chip function for an "emergency escape":

- ☑ If you forget the PIN, press the remote-control buttons in the following sequence, which resets the pin to '0-0-0-0': Power Off. → **MUTE** → **8** → **2** → **4** → Power On.

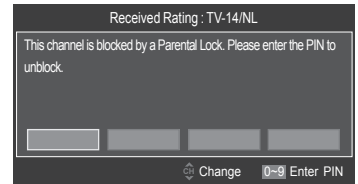

□ Caption (On-Screen Text Messages)

- ☑ The Caption feature doesn't work in **Component, HDMI** or **PC** modes.
- ☑ The availability of captions depends on the program being broadcast.
- ☑ Press the **CC** button on the remote control to turn the **Caption On** or **Off**.

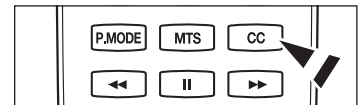

■ Analog

The Analog Caption function operates in either analog TV channel mode or when a signal is supplied from an external device to TV. (Depending on the broadcasting signal, the Analog Caption function may operate on digital channels.)

- **Caption Mode** : **Default, CC1~CC4, Text1~Text4**

■ Digital

The Digital Captions function operates on digital channels.

- **Caption Mode** : **Default, Service1~Service6, CC1~CC4, Text1~Text4**

• Digital Caption Options

- **Size** : You can select the caption font size.
- **Font Style** : You can select the caption font.
- **Foreground Color** : You can select the color of the captions.
- **Background Color** : You can select the background color for the captions.
- **Foreground Opacity** : You can select the opacity of the caption foreground.
- **Background Opacity** : You can select the opacity of the background for the captions.
- **Return to Default** : Returns to the default settings of the broadcasting station for the captions.

- ☑ **Digital Caption Options** are available only when **Default** and **Service1~Service6** can be selected in **Caption Mode**.
- ☑ **Service1~6** in digital caption mode may not be available depending on the broadcast.
- ☑ **Default** means to follow the standard set by the broadcaster.
- ☑ Foreground and Background cannot be set to have the same color.
- ☑ Foreground Opacity and Background Opacity cannot be both set to Transparent.

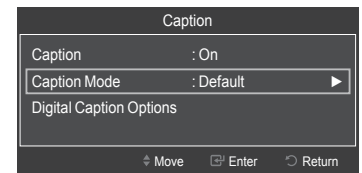
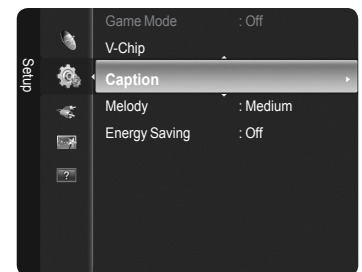

❑ Melody

A melody sound can be set to come on when the TV is powered On or Off.

- **Off:** Turns off the melody function.
 - **Low:** Sets the melody volume to low.
 - **Medium:** Sets the melody volume to medium.
 - **High:** Sets the melody volume to high.
- ☑ The Melody does not play.
- When no sound is output from the TV because the **MUTE** button has been pressed.
 - When no sound is output from the TV because the volume has been reduced to minimum with the **VOL**  button.
 - When the TV is turned off with the Sleep Timer function.

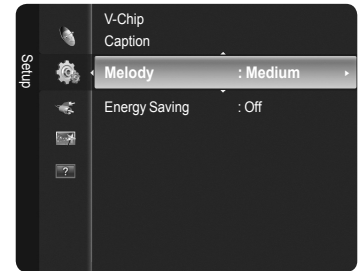

❑ Energy Saving

This feature adjusts the brightness of the TV in order to reduce power consumption. When watching TV at night, set the **Energy Saving** mode option to **High** to reduce eye fatigue as well as power consumption.

- **Off:** Turns the Energy Saving function off.
- **Low:** Sets the Energy Saving function to low.
- **Medium:** Sets the Energy Saving function to medium.
- **High:** Sets the Energy Saving function to maximum.

Setting the Time

Setting the clock is necessary in order to use the various timer features of the TV. Also, you can check the time while watching the TV. (Just press the INFO button.)

□ Time

1. Press the **MENU** button to display the menu.
2. Press the **▲** or **▼** button to select **Setup**, then press the **ENTER** button.
3. Press the **▲** or **▼** button to select **Time**, then press the **ENTER** button.

■ Clock

- **Clock Mode** → **Auto / Manual**
You can set up the current time manually or automatically.
- **Clock Set**
You can set the current time manually.
 - ☑ This function is only available when **Clock Mode** is set to **Manual**.
 - ☑ You can set the **Month, Day, Year, Hour, or Minute** directly by pressing the number buttons on the remote control.
- **Time Zone**
Select your time zone.
 - ☑ This function is only available when **Clock Mode** is set to **Auto**.
 - ☑ Depending on the broadcast station and signal, the auto time may not be set correctly. If this occurs, set the time manually.
 - ☑ The Antenna or cable must be connected in order to set the time automatically.
- **DST (Daylight Saving Time)** → **Off / On / Auto**
Switches the Daylight Saving Time function on or off.
 - ☑ This function is only available when **Clock Mode** is set to **Auto**.

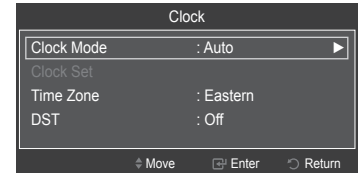

■ Sleep Timer

The sleep timer automatically shuts off the TV after a preset time (30, 60, 90, 120, 150 and 180 minutes).

☑ Press the **TOOLS** button to display **Tools** menu.
You can also set the sleep timer by selecting **Tools** → **Sleep Timer**.

■ Timer 1 / Timer 2 / Timer 3

Use this feature to set the TV to turn on or off at a desired time. 3 different On/Off times can be set. You must set the clock first.

- **On Time:** Set the Hour, Minute, am/pm, and Activate/Inactivate. (To activate timer with the setting you've chosen, set to **Activate**.)
- **Off Time:** Set the Hour, Minute, am/pm, and Activate/Inactivate. (To activate timer with the setting you've chosen, set to **Activate**.)
- **Volume:** Set the desired volume level.
- **Contents:** When the On Time is activate, you can turn on a specific channel or play back contents such as photo or audio files.
 - **TV/USB:** Select TV or USB. (Make sure that an USB device is connected to your TV.)
 - **Antenna:** Select Air or Cable.
 - **Channel:** Select the desired channel.
 - **Music:** Select the folder containing MP3 files on the USB device.
 - **Photo:** Select the folder containing JPEG files on the USB device.
- **Repeat:** Select **Once, Everyday, Mon~Fri, Mon~Sat, Sat~Sun** or **Manual**.
 - ☑ When **Manual** is selected, press the **▶** button to select the desired day of the week. Press the **ENTER** button over the desired day and the **✓** mark will appear.
 - ☑ You can set the hour, minute and channel by pressing the number buttons on the remote control.
 - ☑ **Auto Power Off**
When you set the timer On, the television will eventually turn off, if no controls are operated for 3 hours after the TV was turned on by the timer. This function is only available in timer On mode and prevents overheating, which may occur if a TV is on for too long time.

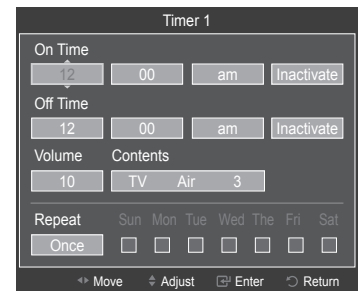
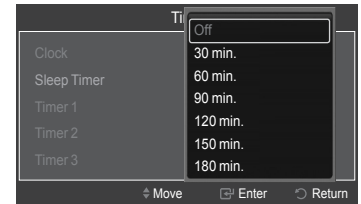

Source List / Edit Name

Source List

Use to select TV or other external input sources such as DVD / Blu-Ray players / Cable boxes / Satellite receivers (Set-Top Box) connected to the TV. Use to select the input source of your choice.

TV, AV1, AV2, Component1, Component2, PC, HDMI1, HDMI2/DVI, HDMI3.

You can choose only those external devices that are connected to the TV. In the **Source List**, connected inputs will be highlighted and sorted to the top. Inputs that are not connected will be sorted to the bottom.

Using the Color buttons on the remote with the Source list

- **Red** (Refresh): Refreshes the connected external devices. Press this if your Source is on and connected, but does not appear in the list.
- **TOOLS** (Tools): Displays the **Edit Name** and **Information** menus.

Press the **SOURCE** button on the remote control to view an external signal source.

Edit Name

You can name the device connected to the input jacks to make your input source selection easier.

VCR / DVD / Cable STB / Satellite STB / PVR STB / AV Receiver / Game / Camcorder / PC / DVI PC / DVI / TV / IPTV / Blu-ray / HD DVD / DMA

When a PC with a resolution of 1920 x 1080@60Hz is connected to the HDMI IN 2(DVI) port, you should set the HDMI2/DVI mode to PC in the Edit Name menu.

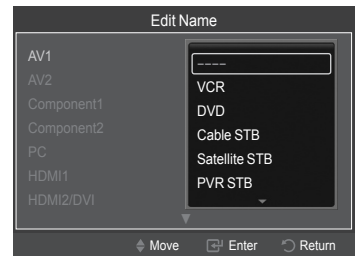
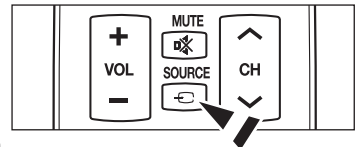
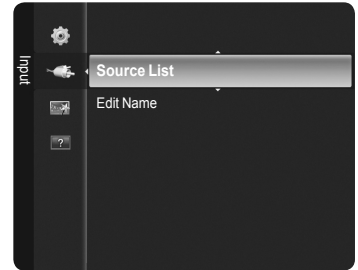

Support

Self Diagnosis

Picture Test

If you think you have a picture problem, perform the picture test. Check the color pattern on the screen to see if the problem still exists.

Does the problem still exist with this test photo? appears on the screen. If the test pattern does not appear or there is noise in the test pattern, select **Yes**. If the test pattern is properly displayed, select **No**.

- **Yes:** There may be a problem with the TV. Contact the Samsung Call center.
- **No:** There may be a problem with your external equipment. Please check your connections. If the problem still persists, refer to the external device's user manual.

Sound Test

If you think you have a sound problem, please perform the sound test. You can check the sound by playing a built-in melody sound through the TV.

Does the problem still exist with this sound test? appears on the screen. If during the sound test you can hear sound only from one speaker or not at all, select **Yes**.

If you can hear sound from the speakers, select **No**.

- **Yes:** There may be a problem with the TV. Contact the Samsung Call center.
 - **No:** There may be a problem with your external equipment. Please check your connections. If the problem still persists, refer to the external device's user manual.
- If you hear no sound from the TV's speakers, before performing the sound test, make sure **Speaker Select** is set to **TV speaker** in the Sound menu.
- The melody will be heard during the test even if **Speaker Select** is set to **External Speaker** or the sound is muted by pressing the **MUTE** button.

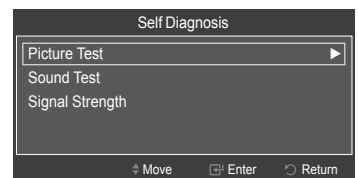
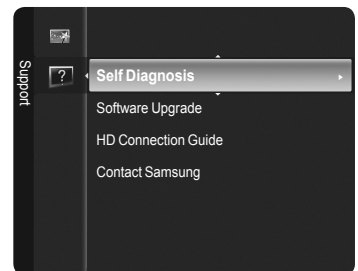

Continued...

■ Signal Strength (Digital)

Unlike analog channels, which can vary in reception quality from snowy to clear, digital (HDTV) channels have either perfect reception quality or you will not receive them at all. So, unlike analog channels, you cannot fine tune a digital channel. You can, however, adjust your antenna to improve the reception of available digital channels.

- ☑ If the signal strength meter indicates that the signal is weak, physically adjust your antenna to increase the signal strength. Continue to adjust the antenna until you find the best position with the strongest signal.

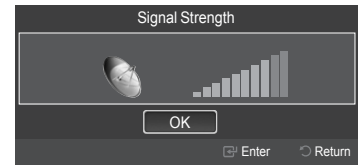

□ Software Upgrade

Samsung may offer upgrades for your TV's firmware in the future. Please visit Samsung.com or contact the Samsung call center at 1-800-SAMSUNG (726-7864) to receive information about downloading upgrades and using a USB drive. Upgrades will be possible by connecting a USB drive to the USB port.

- ☑ Please be careful not to disconnect the power or remove the USB drive while upgrades are being applied. The TV will shut off and turn on automatically after completing the firmware upgrade.
- ☑ When software is upgraded, video and audio settings you have made will return to their default (factory) settings.
- ☑ We recommend you write down your settings so that you can easily reset them after the upgrade.

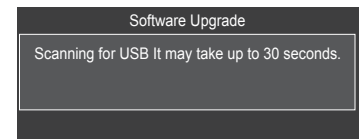
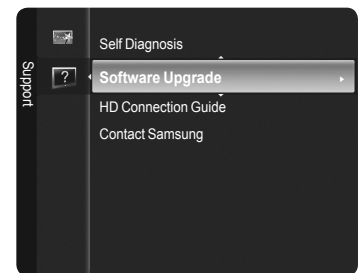
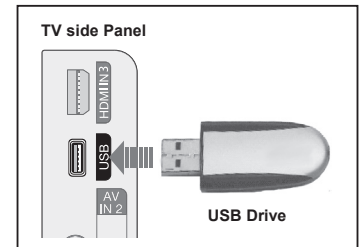

□ HD Connection Guide

A brief instruction on How to get the best performance from your new HDTV is displayed.

Follow the guide for the best connection method for your HD devices.

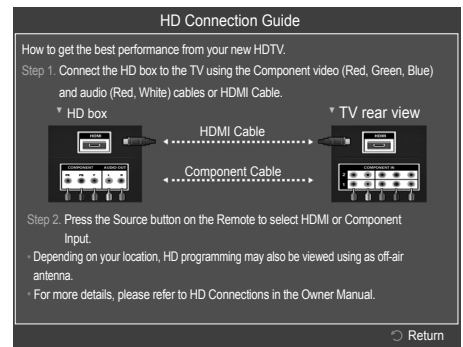

□ Contact Samsung

You can know the Samsung Call center, website and information for product.

- ☑ You can move the previous or next page by pressing the ▲ or ▼ button.

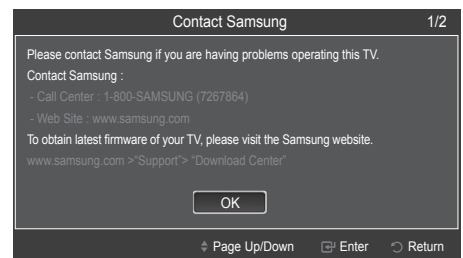

Media Play

Using the Media Play Function

This function enables you to view and listen to photo (JPEG) and audio files (MP3) saved on a USB Mass Storage Class (MSC) device.

- Press the **POWER** button on the remote control or front panel.
 - The TV is powered on.
- Connect a USB device containing JPEG and/or MP3 files to the USB jack on the side of the TV.
 - If you enter the Media Play mode with no USB device connected the message **There is no device connected.** will appear. In this case, insert the USB device, exit the screen by pressing the **MEDIA.P** button on the remote control and enter the Media Play screen again.
 - PTP(Picture Transfer Protocol) is supported, but MTP(Media Transfer Protocol) is not supported.
 - The file system only supports FAT16/32 (The NTFS file system is not supported).
 - Certain types of USB Digital camera and audio devices may not be compatible with this TV.
 - Media Play only supports USB Mass Storage Class devices (MSC). MSC is a Mass Storage Class Bulk-Only Transport device. Examples of MSC are Thumb drives and Flash Card Readers (Both USB HDD and HUB are not supported.)
 - Please connect directly to the USB port of your TV. If you are using a separate cable connection, there may be a USB Compatibility problem.
 - Before connecting your device to the TV, please back up your files to prevent them from damage or loss of data. SAMSUNG is not responsible for any data file damage or data loss. Recommended image resolution for Media Play is 6 mega pixels.
 - Do not disconnect the USB device while it is loading.
 - MSC supports MP3 and JPEG files, and the PTP device supports JPEG files only.
 - We recommend the sequential jpeg, and progressive jpeg format. Progressive jpeg uses a lot of memory and decoding may fail.
 - The Media Play mp3 format only supports music files with a high sampling frequency (32 kHz, 44.1 kHz, or 48 kHz).
 - The playing duration of an mp3 file may be displayed as '00:00:00' if its playing time information is not found at the start of the file.
 - If the horizontal resolution of an image is higher than 5000, it cannot be decoded.
 - If the vertical resolution of an image is higher than 4000, it cannot be decoded.
 - The higher the resolution of the image, the longer it takes to display on the screen.
 - The maximum supported JPEG resolution is 15360x8640 pixels
 - For unsupported or corrupted files, the Not Supported File Format message is displayed
 - The Photo or Music List displays up to 300 folders or files.
 - MP3 files with DRM downloaded from pay sites are not played.
 - DRM(Digital Rights Management) prevents illegal uses of digital media for copyright protection.

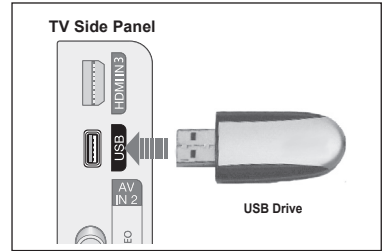

Using the Remote Control Button in the Media Play Menu

Button	Operations
	Move the cursor and select an item.
	Select the currently selected item. During a Slide Show or Music Play: - Pressing the ENTER button during play pauses the play. - Pressing the ENTER button during pause resumes the play.
	Play or pause the Slide Show or Music file.
	Return to the previous menu.
	Run various functions from the Photo and Music menus.
	Stop the current Slide Show or Music file.
	Page Up or Down (file list item)
	Stop the current function and return to the Media Play main menu.

□ Using the Media Play Menu

1. Press the **MENU** button. Press the **▲** or **▼** button to select **Application**, then press the **ENTER** button.
2. Press the **▲** or **▼** button to select **Media Play (USB)**, then press the **ENTER** button.
 - ☑ The **Media Play** menu is displayed.
3. Press the **MEDIA.P** button on the remote control to display the **Media Play** menu.
 3. Press the **▲** or **▼** button to select the corresponding USB Memory Device, then press the **ENTER** button.
 - ☑ The **Media Play** menu differs depending on the USB Memory Device connected to TV.
 - ☑ Some devices may not be supported due to compatibility problems.
 4. Press the **◀** or **▶** button to select an icon (**Photo**, **Music**, **Setup**), then press the **ENTER** button.
 - ☑ To exit **Media Play** mode, press the **MEDIA.P** button on the remote control.

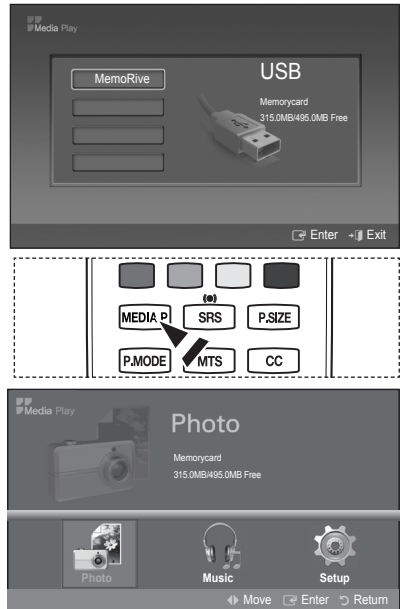

Using the PHOTO (JPEG) List

This menu shows JPEG files and folders saved on an USB memory device.

1. Complete Steps 1 to 2 of **Using the Media Play Menu**. (Refer to page 37)
2. Press the **◀** or **▶** button to move to **Photo**, then press the **ENTER** button. The saved file information is displayed as a folder or file.
3. Press the **▲**, **▼**, **◀** and **▶** buttons to select a file.
 - Pressing the **ENTER** button over a photo icon shows the currently selected photo in full screen.
 - Pressing the **ENTER** button over a folder icon shows the JPEG files included in the folder.
 - ☑ To exit **Media Play** mode, press the **MEDIA.P** button on the remote control.
 - ☑ Moving to a photo may take a few seconds to load the file. At this point, the icon will appear at the top left of the screen.
 - ☑ It takes time to show JPEG files as Thumbnail images.
 - ☑ This menu only shows files whose file extension is jpg. Files of other formats such as bmp or tiff will not be displayed.
 - ☑ The files are displayed on a page. 15 thumbnail photos are displayed per page.
 - ☑ The thumbnails are numbered from left to right and from top to bottom, from 1 to 15.
 - ☑ Certain types of USB Digital camera and audio devices may not be compatible with this TV.
 - ☑ Folders are displayed first and they are followed by all JPEG files in the current folder.
 - ☑ The folders and MP3 files appear in the order of the time they were saved to the USB memory device.
 - ☑ The folders and JPEG files appear in the order of the time they were saved to the USB memory device.
 - ☑ If the photo is displayed in full screen, you can zoom in and out or rotate the photo on the screen.
 - ☑ While a full screen is displayed, **◀** or **▶** button will let you see another photo image in the same folder.
 - ☑ Press the **◻** button when a Photo icon is selected to start a Slide Show.
 - ☑ Photos without EXIT information may not be displayed as thumbnail images in the PHOTO LIST depending on the picture quality and resolution.

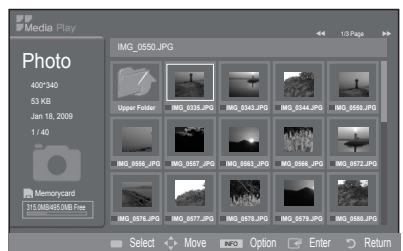
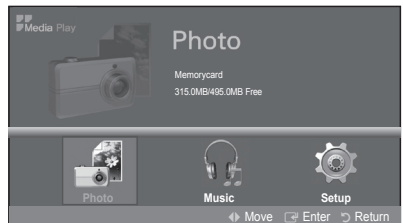

Continued...

❑ Viewing a Slide Show

4. Press the **INFO** button to display the option (**View, Start Slideshow, Delete, Delete All, Deselect All**).
5. Press the **▲** or **▼** button to select **Start Slideshow** then press the **ENTER** button.
 - ☑ During the slide show, files are displayed in order from the currently shown file.
 - ☑ MP3 files can be automatically played during the Slide Show if the Default **Background Music** is set to **On**. To enable this function, MP3 files and other photo files must be located in the same folder on the USB Memory Device.
6. Press the **INFO** button during the slide show to set the following options (**Slide Show Speed, Background Music, Background Music Setting, List**). Press the **▲** or **▼** button to select the option, then press the **ENTER** button. After setting the option, press the **ENTER** button to make a change.

❑ Using the Menu during a Slide Show

■ Slide Show Speed

Select to control the slide show speed.

Press the **▲** or **▼** button to select the required option (**Fast, Normal, Slow**), then press the **ENTER** button.

■ Background Music

Select to choose whether you want to play an MP3 file during a slide show.

Press the **▲** or **▼** button to select the required option (**On, Off**), then press the **ENTER** button.

■ Background Music Setting

While the slide show is in progress, MP3 files and folders under the same directory are displayed.

Select a folder using the **▲** or **▼** button and press the **ENTER** button.

Press the **ENTER** button again to return to the slide show screen. The selected background music is played.

☑ If you turn **Off** the **Background Music**, even if the **Background Music Setting** have been set up, the background music will not be played.

■ List

The file information is displayed as a folder or JPEG file.

☑ To exit **Media Play** mode, press the **MEDIA.P** button on the remote control.

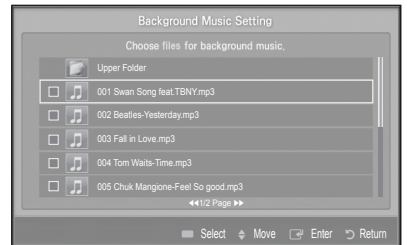
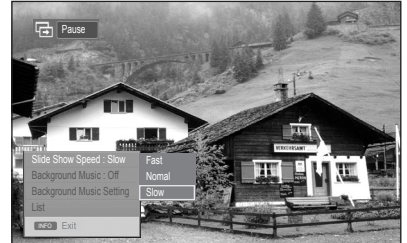
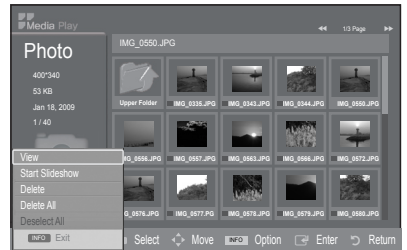

Continued...

- When selecting a photo file, the photo file information is displayed on the left side of the TV screen, such as the resolution, the date modified and the order of the file in the current directory (e.g. 10th out of 15).

 : Folder icon

 : Photo icon

 : Move to the previous folder stage icon



Such as the resolution

File size

Date modified

Order of the file in the current directory

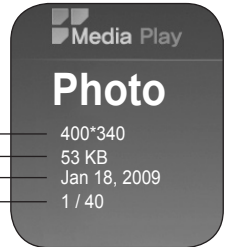

Using the Option Menu

- Complete Steps 1 to 2 of **Using the Media Play Menu**. (Refer to page 37)
- Press the ◀ or ▶ button to move to **Photo**, then press the **ENTER** button. The saved file information is displayed as a folder or file.
- Press the ▲, ▼, ◀ and ▶ button to select a file, then press the **ENTER** button. Pressing the button over a photo thumbnail displays the photo in full screen.
- Press the **INFO** button to display the option (**Start Slideshow**, **Zoom**, **Rotate**, **List**)

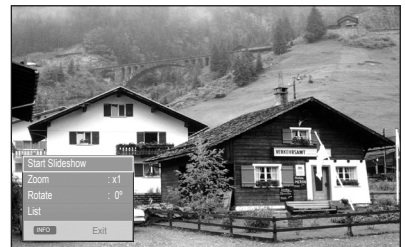

Zoom

- Press the ▲ or ▼ button to select **Zoom**, then press the **ENTER** button.
- Each time the ▲ or ▼ button is pressed, the photo size increases. (x1 → x2 → x4)
 - x1 : Restore a photo to its original size.
 - x2 : Zoom-in to a photo x2.
 - x4 : Zoom-in to a photo x4.
- To pan up/down/left/right in the zoomed-in photo, press the **INFO** button to remove option menu, then press the ▲, ▼, ◀, and ▶ buttons.
- The **Start Slideshow**, **Rotate** option is disabled when the **Zoom** option is selected.



Rotate

- Press the ▲ or ▼ button to select **Rotate**, then press the **ENTER** button.
- Each time the ▲ or ▼ button is pressed, the photo rotates repeatedly.
 - 0° : This rotates a photo to its original position
 - 90° : This rotates a photo by 90 degrees
 - 180° : This rotates a photo by 180 degrees
 - 270° : This rotates a photo by 270 degrees
- The rotated file is not saved.
- The **Start Slideshow**, **Zoom** option is disabled when the **Rotate** option is selected.

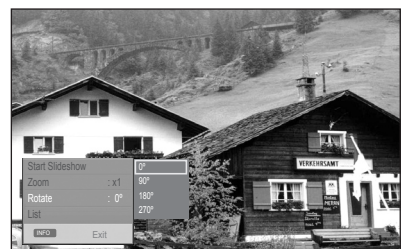

List

- Press the ▲ or ▼ button to select **List**, then press the **ENTER** button.
- Move to the photo list.

Using the MP3 List

This menu shows MP3 files from among the files saved on a USB memory device.

- Complete Steps 1 to 2 of **Using the Media Play Menu**. (Refer to page 37)
- Press the ◀ or ▶ button to move to **Music**, then press the **ENTER** button. The saved file information is displayed as a folder or file.
- Press the ▲ or ▼ button to move to an icon, then press the **ENTER** button.
 - Pressing the **ENTER** button over a musical note icon immediately plays the music file.
 - Pressing the **ENTER** button over a folder icon shows the music files included in the folder.
 - To select a file on the next page, press the ◀ or ▶ button to move to the next or previous page.
- To select all files or a file, press the **INFO** button to display the Music menus. Press the **ENTER** button to select **Play**, **Repeat Music**, **Delete**, **Delete All** or **Deselect All**. To exit **Media Play** mode, press the **MEDIA.P** button on the remote control.



Using the Option Menu

Play

Select to play MP3 files.

- Press the **□** button while playing an MP3 file to pause the file.
- Press the **■** button to exit Play mode.
- This menu only shows files with the MP3 file extension. Files with other file extensions are not displayed, even if they are saved on the same USB device.
- The selected file is displayed on the top with its playing time.
- To adjust the music volume, press the **VOL +** or **VOL -** button on the remote control. To mute the sound, press the **MUTE** button on the remote control.
- Press ◀ or ▶ buttons to change pages.





Repeat Music

Select to repeatedly play MP3 files in the current folder. You can select **On** or **Off**

 : Folder icon

 : Music list icon

 : Move to the previous folder stage icon

Music function information icon	
Icon	Function
	When all music files in the folder (or the selected file) are repeated. Repeat Music is On.
	When all music files in the folder (or the selected file) are played once. Repeat Music is Off.
	When pressing the PLAY/PAUSE button on the remote control while music is playing.
	When pressing the STOP button on the remote control, the music stops.

Using the Setup Menu

Setup display settings you can make in the Media Play menu.

1. Complete Steps 1 to 2 of **Using the Media Play Menu**. (Refer to page 37)
2. Press the ◀ or ▶ button to move to **Setup**, then press the ENTER button.
3. Press the ▲ or ▼ button to select an item you want, then press the ENTER button.
(**Slide Show Speed, Background Music, Background Music Setting, Repeat Music, Screen Saver, Safe Remove**)
4. Press the ▲ or ▼ button to select the option, then press the ENTER button.
To exit **Media Play** mode, press the **MEDIA.P** button on the remote control.

Slide Show Speed

Select to control the slide show speed.
You can select **Fast**, **Normal**, or **Slow**.

Background Music

Select to determine whether to play an MP3 file during a slide show.
You can select **Music On** or **Music Off**.

Background Music Setting

While a slide show is in progress, use the **Background Music Setting** to select a music file to listen to.
Select a MP3 file as the background music.

Repeat Music

Select to determine whether to repeat playing the music when all MP3 files in the current folder have been played.
You can select **On** or **Off**

Screen Saver

Select to set the waiting time before the screen saver appears.
The screensaver will appear when no button is pressed for 10min., 20min., or 1hour.

Safe Remove

The message USB device can now be safely removed from TV. is displayed.
You can remove the device safely from the TV.

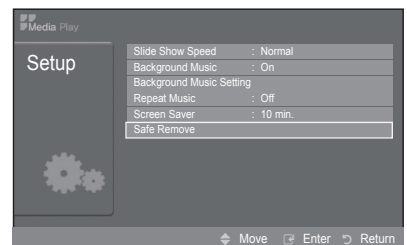
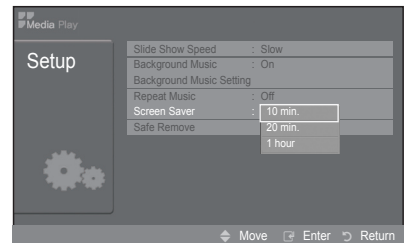
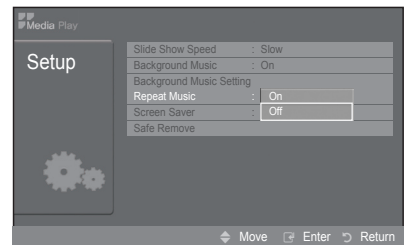
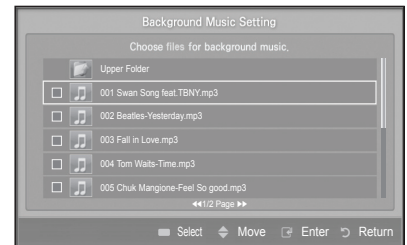
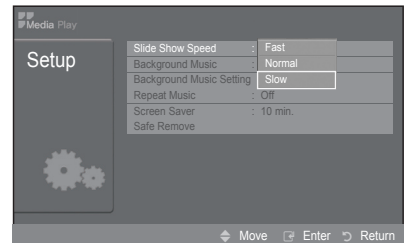

Connecting Anynet+ Devices

Anynet+ is a function that enables you to control all connected Samsung devices that support Anynet+ with your Samsung TV's remote.

The Anynet+ system can be used only with Samsung devices that have the Anynet+ feature. To be sure your Samsung device has this feature, check if there is an Anynet+ logo on it.

■ To connect to a TV

1. Connect the HDMI IN (1, 2(DVI), or 3) jack on the TV and the HDMI OUT jack of the corresponding Anynet+ device using an HDMI cable.

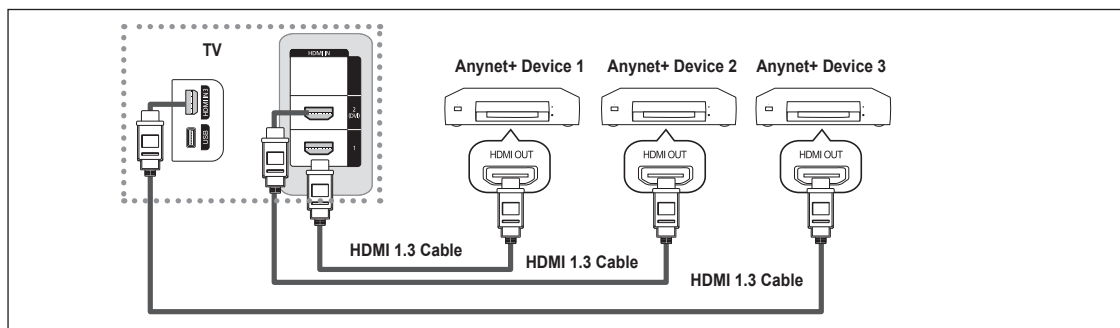

■ To connect to a Home Theater

1. Connect the HDMI IN (1, 2(DVI), or 3) jack on the TV and the HDMI OUT jack of the corresponding Anynet+ device using an HDMI cable.
2. Connect the HDMI IN jack of the home theater and the HDMI OUT jack of the corresponding Anynet+ device using an HDMI cable.

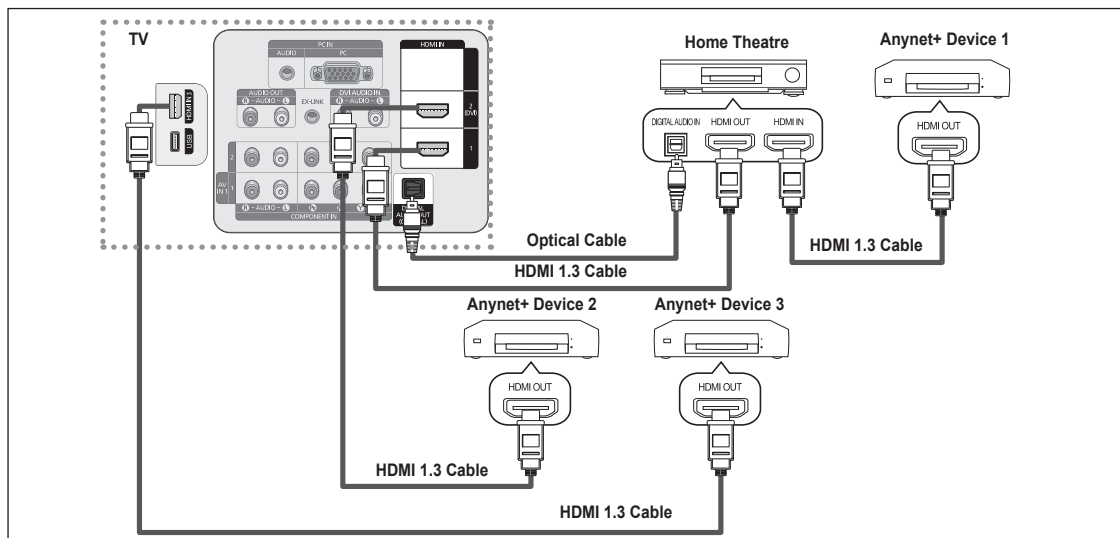

- ☑ Connect an Optical cable between the DIGITAL AUDIO OUT (OPTICAL) jack on your TV and the Digital Audio Input on the Home Theater.
- ☑ When following the connection above, the Optical jack only outputs 2 channel audio. You will only hear sound from the Home Theater's Front Left and Right speakers and the subwoofer. If you want to hear 5.1 channel audio, connect the DIGITAL AUDIO OUT (OPTICAL) jack on the DVD / Satellite Box (ie Anynet Device 1 or 2) directly to the Amplifier or Home Theater, not the TV.
- ☑ Connect only one Home Theater.
- ☑ You can connect an Anynet+ device using the HDMI 1.3 cable. Some HDMI cables may not support Anynet+ functions.
- ☑ Anynet+ works when the AV device supporting Anynet+ is in the Standby or On status.
- ☑ Anynet+ supports up to 12 AV devices in total. Note that you can connect up to 3 devices of the same type.

Continued...

□ Setting Up Anynet+

The following settings help set the Anynet+ functions.

☞ Press the **TOOLS** button to display **Tools** menu.
You can also set the Anynet+ by selecting **Tools** → **Anynet+ (HDMI-CEC)**

- **To use the Anynet+ Function, Anynet+ (HDMI-CEC) must be set to On**
 1. Press the **MENU** button. Press the **▲** or **▼** button to select **Application**, then press the **ENTER** button.
 2. Press the **▲** or **▼** button to select **Anynet+ (HDMI-CEC)**, then press the **ENTER** button.
 3. Press the **▲** or **▼** to select **Setup**, then press the **ENTER** button.
 4. Press the **ENTER** button to select **Anynet+ (HDMI-CEC)**.
 5. Press the **▲** or **▼** button to select **On**, then press the **ENTER** button.
 - ☑ The **Anynet+ (HDMI-CEC)** function is enabled.
 - ☑ If you select **Off**, **Anynet+ (HDMI-CEC)** is disabled.
 - ☑ When the **Anynet+ (HDMI-CEC)** function is disabled, all the Anynet+ related operations are deactivated.
- **Setting an Anynet+ Device to turn Off Automatically when the TV is Turned Off**
 1. Press the **▲** or **▼** button to select **Auto Turn Off**, then press the **ENTER** button.
 2. Press the **▲** or **▼** button to select **Yes**, then press the **ENTER** button.
 - ☑ The **Auto Turn Off** function is enabled.
 - ☑ If you select **No**, the **Auto Turn Off** function is canceled.
 3. Press the **EXIT** button to exit.
 - ☑ The active source on the TV remote must be set to TV to use the Anynet+ function.
 - ☑ If you set **Auto Turn Off** to **Yes**, connected external devices are also turned off when the TV is turned off. If an external device is still recording, it may or may not turn off.

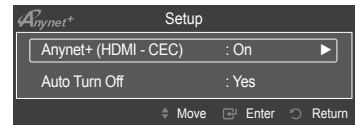
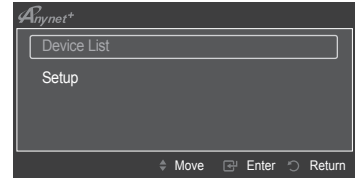
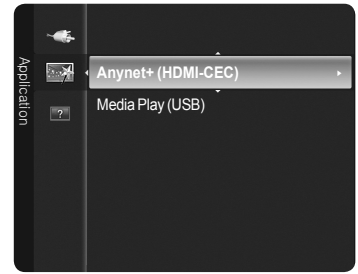

□ Scanning and Switching between Anynet+ Devices

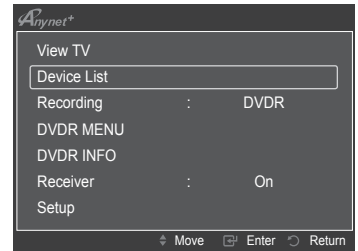

1. Press the **TOOLS** button.
Press the **▲** or **▼** button to select **Device List**, then press the **ENTER** button.
 - ☑ Anynet+ devices connected to the TV are listed.
 - ☑ If you cannot find a device you want, press the red button to scan for devices.
 2. Press the **▲** or **▼** button to select to a particular device and press the **ENTER** button. It is switched to the selected device.
 - ☑ Only when you set **Anynet+ (HDMI-CEC)** to **On** in the **Application** menu, the **Device List** menu appears.
- ☑ Switching to the selected devices may take up to 2 minutes. You cannot cancel the operation during the switching operation.
 - ☑ The time required to scan for devices is determined by the number of connected devices.
 - ☑ When the device scan is complete, the number of devices found are not displayed.
 - ☑ Although the TV automatically scans devices when it is turned on using the **POWER** button, devices connected when the TV is already on are not displayed in the device list. In this case, select the Searching Connections menu to search devices.
 - ☑ If you have selected external input mode by pressing the **SOURCE** button, you cannot use the Anynet+ function. Make sure to switch to an Anynet+ device by using the **TOOLS** button.



■ TV Remote Control Buttons Available in Anynet+ Mode

Device Type	Operating Status	Available Buttons
Anynet+ Device	After switching to the device, when the menu of the corresponding device is displayed on the screen.	Numeric buttons ▲/▼/◀/▶ ENTER buttons Color buttons / EXIT button
	After switching to the device, while playing a file	◀ (Backward search) / ▶ (Forward search) ■ (Stop) / ▶ (Play) / ⏸ (Pause)
Device with built-in Tuner	After switching to the device, when you are watching a TV program	↶ CH / ↷ CH button
Audio Device	When Receiver is activated	VOL + / VOL - / MUTE button

Continued...

- ☑ The Anynet+ function only works when the active source on the TV remote control is set to TV.
- ☑ The  button works only while in the recordable state.
- ☑ You cannot control Anynet+ devices using the buttons on the TV. You can control Anynet+ devices only using the TV remote control.
- ☑ The TV remote control may not work under certain conditions. In this case, reselect the Anynet+ device.
- ☑ The Anynet+ functions do not operate with other manufacturers' products.
The ,  operations may differ depending on the device.

■ Anynet+ Menu

The **Anynet+** menu changes depending on the type and status of the Anynet+ devices connected to the TV.

Anynet+ Menu	Description
View TV	Switches from Anynet+ to TV broadcast mode.
Device List	Displays the Anynet+ device list.
Recording	Starts a recording. (This menu works only for a device supporting recording.)
Menu	Shows the menu of the connected device. Example: When a DVD Recorder is connected, the DVD Recorder's title menu appears.
INFO	Shows the play control menu of the connected device. Example: When a DVD Recorder is connected, the play control menu of the DVD Recorder appears.
Timer Recording	Allows reserving a recording. (This menu works only for a device supporting recording reservations.)
Stop Recording	Stops recording.
Receiver	Sound is output through the receiver (home theater).
Setup	You can set the Anynet+ (HDMI-CEC), auto turn off, and searching connections for using Anynet+.

□ Recording

You can make a recording of a TV program using a Samsung recorder.

1. Press the **TOOLS** button.
2. Press the **▲** or **▼** button to select **Recording** Immediately and press the **ENTER**  button. Recording begins.

When there is more than one recording device

When multiple recording devices are connected, the recording devices are listed. Press the **▲** or **▼** button to select a recording device and press the **ENTER**  button. Recording begins.

When the recording device is not displayed

Select **Device List** and press the red button to search devices

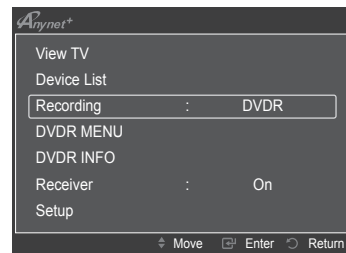

3. Press the **EXIT** button to exit.
- ☑ Pressing the  button will record whatever you are currently watching. If you are watching video from another device, the video from the device is recorded.
 - ☑ Before recording, check whether the antenna jack is properly connected to the recording device. To properly connect an antenna to a recording device, refer to the recording device's users manual.

□ Listening through a Receiver (Home theater)

You can listen to sound through a receiver instead of the TV speaker.

1. Press the **TOOLS** button. Press the **▲** or **▼** button to select **Receiver**.
2. Press the **◀** or **▶** button to select to **On**.
Now you can listen to sound through the receiver.
3. Press the **EXIT** button to exit.
 - ☑ If your receiver supports audio only, it may not appear in the device list.
 - ☑ The receiver will work when you have properly connected the Optical IN jack of the receiver to the Optical Out jack of the TV.
 - ☑ When the receiver (home theater) is set to On, you can hear sound output from the TV's Optical jack. When the TV is displaying a DTV(air) signal, the TV will send out 5.1 channel sound to the Home theater receiver. When the source is a digital component such as a DVD and is connected to the TV via HDMI, only 2 channel sound will be heard from the Home Theater receiver.
 - ☑ When using the **Media Play** feature, sound may not output properly through the receiver.
 - ☑ When listening through the receiver, there are restrictions for using the audio-related (MTS, Preferred language) menus.
 - ☑ If there is a power interruption to the TV when the **Receiver** is set to **On** (by disconnecting the power cord or a power failure), the **Speaker Select** may be set to **External Speaker** when you turn the TV on again.

Troubleshooting for Anynet+

Symptom	Solution
Anynet+ does not work.	<ul style="list-style-type: none"> • Check if the device is an Anynet+ device. The Anynet+ system supports Anynet+ devices only. • Connect only one receiver (home theater). • Check if the Anynet+ device power cord is properly connected. • Check the Anynet+ device's Video/Audio/HDMI 1.3 cable connections. • Check whether Anynet+ (HDMI-CEC) is set to On in the Anynet+ setup menu. • Check whether the TV remote control is in TV mode. • Check whether it is Anynet+ exclusive remote control. • Anynet+ doesn't work in certain situations. (Searching channels, Operating Media play, Plug & Play, etc.) • When connecting or removing the HDMI 1.3 cable, please make sure to search devices again or turn your TV off and on again. • Check if the Anynet+ Function of Anynet+ device is set on.
I want to start Anynet+.	<ul style="list-style-type: none"> • Check if the Anynet+ device is properly connected to the TV and check if the Anynet+ (HDMI-CEC) is set to On in the Anynet+ Setup menu. • Press the TV button on the TV remote control to switch to TV. Then press the TOOLS button to show the Anynet+ menu and select a menu you want.
I want to exit Anynet+.	<ul style="list-style-type: none"> • Select View TV in the Anynet+ menu. • Press the SOURCE button on the TV remote control and select a device other than Anynet+ devices. • Press CH, CH LIST, PRE-CH, and FAV.CH to change the TV mode. (Note that the channel button operates only when a tuner-embedded Anynet+ device is not connected.)
The message Connecting to Anynet+ device... appears on the screen.	<ul style="list-style-type: none"> • You cannot use the remote control when you are configuring Anynet+ or switching to a view mode. • Use the remote control when the Anynet+ setting or switching to view mode is complete.
The Anynet+ device does not play.	You cannot use the play function when Plug & Play is in progress.
The connected device is not displayed.	<ul style="list-style-type: none"> • Check whether or not the device supports Anynet+ functions. • Check whether or not the HDMI 1.3 cable is properly connected. • Check whether Anynet+ (HDMI-CEC) is set to On in the Anynet+ setup menu. • Search Anynet+ devices again. • You can connect an Anynet+ device using the HDMI 1.3 cable only. Some HDMI cables may not support Anynet+ functions. • If it is terminated by an abnormal situation such as disconnecting the HDMI cable or power cord or a power failure, please repeat the device scan.
The TV program cannot be recorded.	Check whether the antenna jack on the recording device is properly connected.
The TV sound is not output through the receiver.	Connect the optical cable between TV and the receiver.

Appendix

Troubleshooting

If the TV seems to have a problem, first try this list of possible problems and solutions.

If none of these troubleshooting tips apply, call Samsung customer service at 1-800-SAMSUNG.

Problem	Possible Solution
Poor picture quality.	Try another channel. Adjust the antenna. Check all wire connections.
Poor sound quality.	Try another channel. Adjust the antenna.
No picture or sound.	Try another channel. Press the SOURCE button. Make sure the TV is plugged in. Check the antenna connections. Make sure the MUTE button is off.
No sound or sound is too low at maximum volume.	First, check the volume of units connected to your TV (digital broadcasting receiver, DVD, cable broadcasting receiver, VCR, etc.). Then, adjust the TV volume accordingly.
Picture rolls vertically.	Check all connections.
The TV operates erratically.	Unplug the TV for 30 seconds, then try operating it again.
The TV won't turn on.	Make sure the wall outlet is working.
Remote control malfunctions	Replace the remote control batteries. Clean the upper edge of the remote control (transmission window). Check the battery terminals. Press the TV button to put your remote control in the TV mode. Make sure the remote has batteries. Check that the "+" and "-" ends of the batteries are inserted correctly.
Digital broadcasting screen problem.	Please check the digital signal strength and antenna input.
The image is too light or too dark.	Adjust the Brightness and Contrast. Adjust the Fine tuning.
The image is too large or too small.	Adjust the Size settings.
The visual qualities of digital channels vary.	The visual qualities of digital channels may vary depending on the original production method (analog or digital). - If the original production method is digital: High visual quality. - If the original production method is analog: The digital program displayed on the screen is originally an analog program which has been converted to digital. The visual quality is of an SD(Standard Definition) grade.
Screen is black and power indicator light blinks steadily.	On your computer; check the Power and Signal Cable. The TV is using its power management system. Move the computer's mouse or press any key on the keyboard. On your equipment check (STB, DVD, etc) ; Power and Signal Cable. The TV is using its power management system. Press the SOURCE button on the panel or remote control. Turn the TV off and on.
Although the TV caption shows HD, the visual quality is not satisfactory.	The HD(High Definition) caption that appears when switching channels or when pressing the Information button on the remote control means the selected channel is a digital channel. If the broadcasting station converts an analog signal into digital and transmits the signal, the visual quality may not be perfect.
A distorted picture appears in the corner of the screen.	If Screen Fit is selected in some external devices, a distorted picture may appear in the corner of the screen. This symptom is caused by external devices, not the TV.
A strange sound is heard.	This is caused by minor systems operation and is not a defect.
Pixels are visible on the screen.	There may be few bright or dark pixels on the screen. These pixels will have no impact on the performance of the product.
The "Resets all settings to the default values" message appears.	This appears when you press and hold the EXIT button for a while. The product settings are reset to the factory defaults.

Preparation before installing the Wall-Mount

Case A. Installing the SAMSUNG Wall-Mount

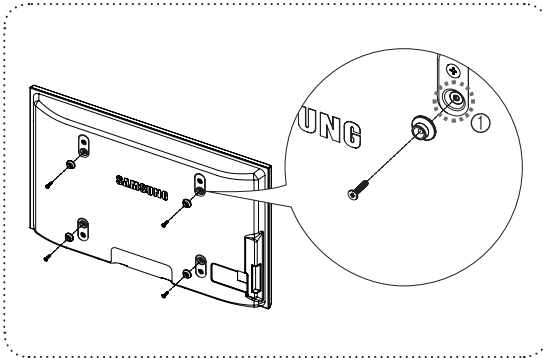

Case B. Installing another company's Wall-Mount

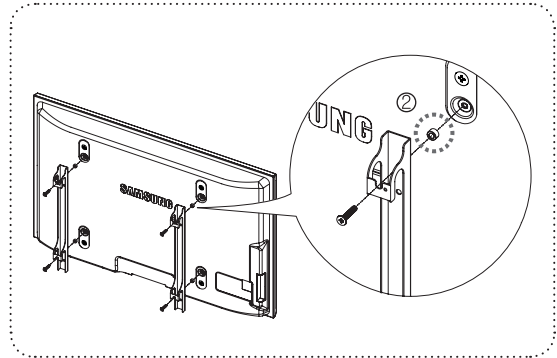

1. Install the Wall Mount with a torque range of 15kgf-cm or less. Use care as the parts can be damaged if the torque is out of the specified range.
2. Accessory Kit contains Holder-Ring [2] for installing another company's Wall-Mount. (Case B)
 - ☑ Screw down the hole [1] when installing wall-mount on the wall.

How to attach the Stand-Base

Using the screws for securing the stand base and the TV, firmly attach the TV to the stand base.
(The exterior of the set may be different from the picture.)

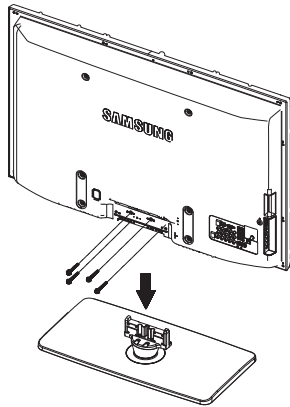

(PN50B540S3F)

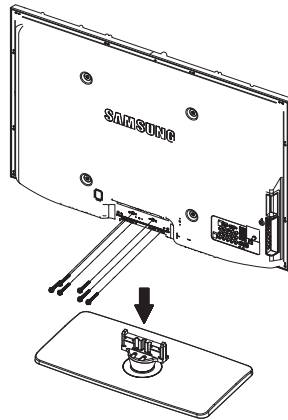

(PN58B540S3F)

When mounting your TV on a wall, install the cover (1) on the stand-base using two screws.

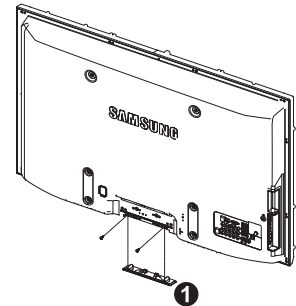

Warning

Firmly secure the stand to the TV before moving it, as the stand may fall and could cause serious injury.

- ☑ Two or more people should carry the TV. Never lay the TV on the floor because of possible damage to the screen. Always store the TV upright.

Using the Stand-Base

- ☑ Two or more people should carry the PDP. Never lay the PDP on the floor because of possible damage to the screen. Always keep the PDP upright.
- ☑ The PDP can rotate 20 degrees in right and left directions.

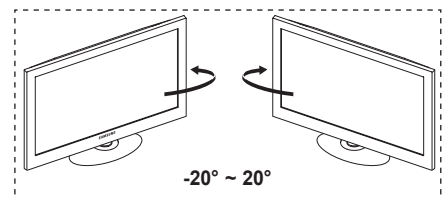

Securing the TV to the Wall



Caution

Pulling, pushing, or climbing on the TV may cause the TV to fall. In particular, ensure your children do not hang over or destabilize the TV; doing so may cause the TV to tip over, causing serious injuries or death. Follow all safety precautions provided on the included Safety Flyer. For added stability, install the anti-fall device for safety purposes, as follows.

- **Accessories**
Holder-TV /
Screw ❶



■ To prevent the TV from falling

1. Attach the TV-Holder to the TV by fastening the screws ❶ (M4*16) into the holes in the center of the TV.
 - ☑ 42", 50" : Unscrew a screw attached on the back of your TV before attaching the TV-Holder.
 - ☑ Make sure to only use the supplied screw.

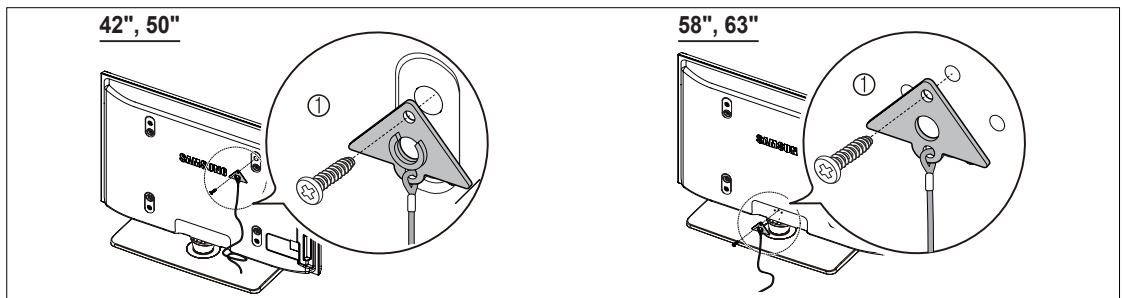

2. Firmly fasten the screws to the wall or cabinet where the TV is to be installed. Tie the TV-Holder attached to the TV and the screws fastened on the wall or cabinet so that the TV is fixed.
 - ☑ Purchase the screws to be used on the wall or cabinet separately.
 - ☑ Install the TV close to the wall so that it does not fall.
 - ☑ When attaching the TV to the wall, tie the cord level with the ground or slanted downwards for safety purposes.
 - ☑ Confirm that the cord or link does not come loose frequently.
 - ☑ Before moving the TV, separate the connected cord first.

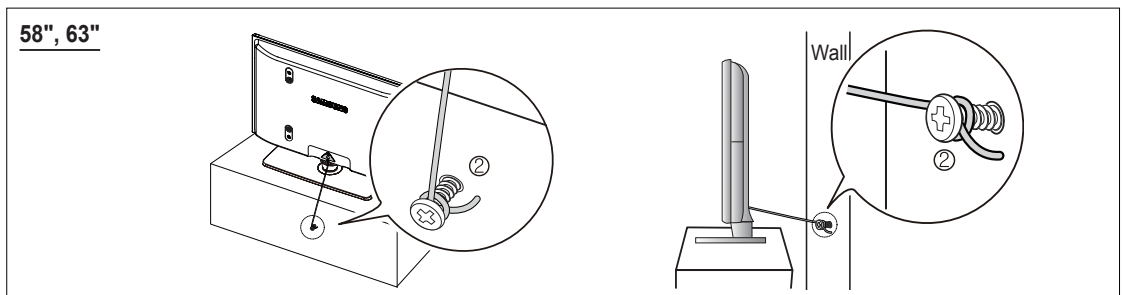
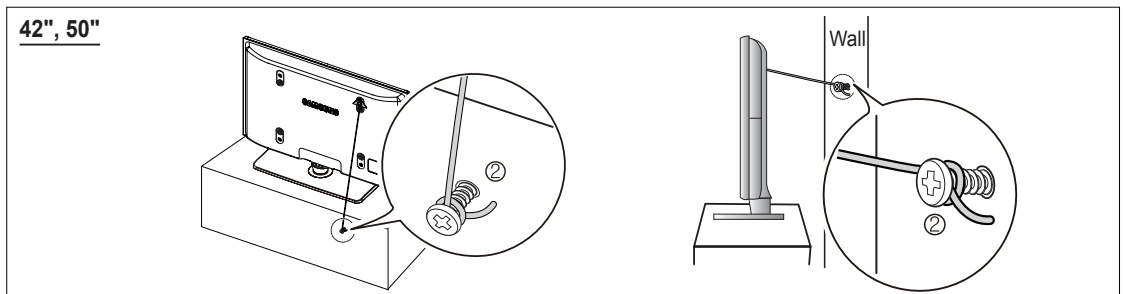

3. Verify all connections are properly secured. Periodically check connections for any sign of fatigue or failure. If you have any doubt about the security of your connections, contact a professional installer.

Wall Mount Kit Specifications (VESA)

Install your wall mount on a solid wall perpendicular to the floor.
 When attaching to other building materials, please contact your nearest dealer.
 If installed on a ceiling or slanted wall, it may fall and result in severe personal injury.

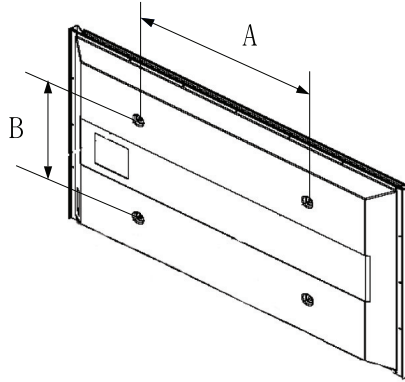

Product Family	inch	VESA Spec. (A * B)	Standard Screw	Quantity
LCD-TV	19" ~22"	100 * 100	M4	4
	23"~29"	200 * 100		
	30"~40"	200 * 200	M6	
	46"~55"	400 * 400	M8	
	57"~70"	800 * 400		
	80" ~	1400 * 800		
PDP-TV	42"~ 50"	400 * 400	M8	4
	58"~ 63"	600 * 400		
	70" ~	800 * 400		
	80" ~	1400 * 800		

- ☑ The standard dimensions for wall mount kits are shown in the table above.
- ☑ When purchasing our wall mount kit, a detailed installation manual and all parts necessary for assembly are provided.
- ☑ Do not use screws longer than the standard dimension, as they may cause damage to the inside of the TV set.
- ☑ For wall mounts that do not comply with the VESA standard screw specifications, the length of the screws may differ depending on their specifications.
- ☑ Do not use screws that do not comply with the VESA standard screw specifications.
Do not use fasten the screws too strongly, this may damage the product or cause the product to fall, leading to personal injury. Samsung is not liable for these kinds of accidents.
- ☑ Samsung is not liable for product damage or personal injury when a non-VESA or non-specified wall mount is used or the consumer fails to follow the product installation instructions.
- ☑ Our 57" and 63" models do not comply with VESA Specifications. Therefore, you should use our dedicated wall mount kit for this model.
- ☑ Do not exceed 15 degrees tilt when mounting this TV.



Do not install your Wall Mount Kit while your TV is turned on.
 It may result in personal injury due to electric shock.

Specifications

Model Name	PN50B540S3F	PN58B540S3F
Screen Size (Diagonal)	50 inch (49.9 inches measured diagonally)	58 inch (58.0 inches measured diagonally)
PC Resolution	1920 x 1080 @ 60 Hz	1920 x 1080 @ 60 Hz
Sound (Output)	10W x 2	15W x 2
Dimension (W x H x D)		
Body	48.4 x 30.3 x 2.8 inches (1230.3 x 769.8 x 73 mm)	55.4 x 34.2 x 2.8 inches (1407.7 x 870 x 73 mm)
With stand	48.4 x 32.3 x 11.4 inches (1230.3 x 821.5 x 290 mm)	55.4 x 36.4 x 13.1 inches (1407.7 x 927 x 335 mm)
Weight		
Body	72.3 lbs (32.8 kg)	84.8 lbs (38.5 kg)
With stand	83.5 lbs (37.9 kg)	100 lbs (45.5 kg)
Environmental Considerations		
Operating Temperature	50 °F to 104 °F (10 °C to 40 °C)	50 °F to 104 °F (10 °C to 40 °C)
Operating Humidity	10% to 80%, non-condensing	10% to 80%, non-condensing
Storage Temperature	-4 °F to 113 °F (-20 °C to 45 °C)	-4 °F to 113 °F (-20 °C to 45 °C)
Storage Humidity	5% to 95%, non-condensing	5% to 95%, non-condensing

- ☒ This device is a Class B digital apparatus.
- ☒ Design and specifications are subject to change without prior notice.
- ☒ For the power supply and Power Consumption, refer to the label attached to the product.

Dimensions (PN50B540S3F)

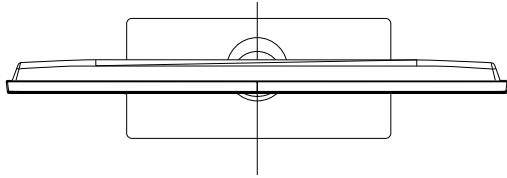

TOP VIEW

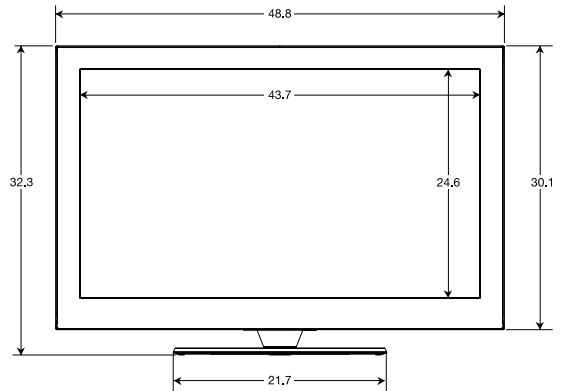

FRONT VIEW

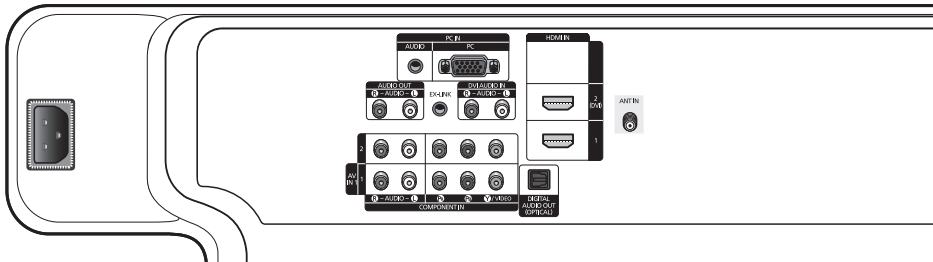

JACK PANEL DETAIL 7.2 x 3.7 inches

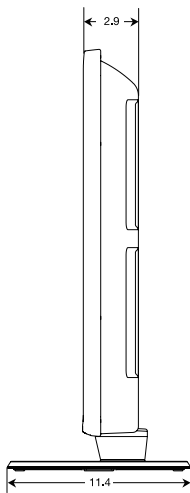

SIDE VIEW

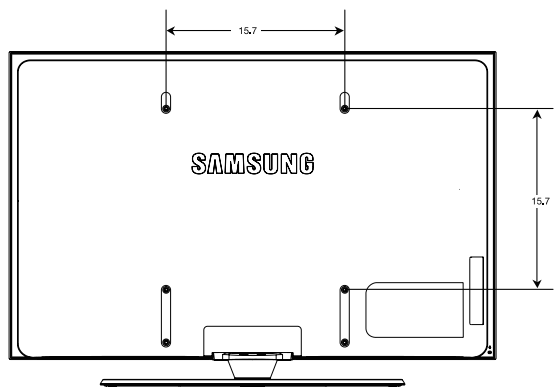

REAR VIEW

NOTE: All drawings not necessarily to scale. Some dimensions are subject to change without prior notice. Refer to dimensions on each unit prior to performing any carpentry. Not responsible for typographical or printed errors.
© 2009 Samsung Electronics America, Inc.

Dimensions (PN58B540S3F)

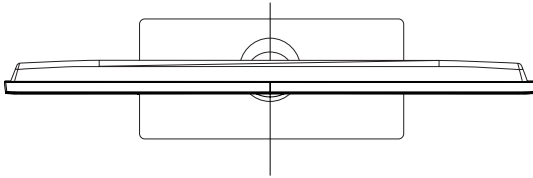

TOP VIEW

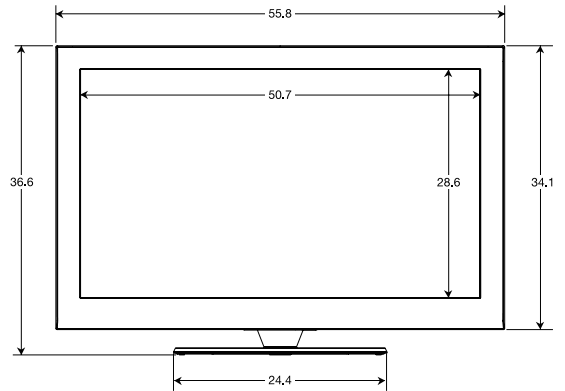

FRONT VIEW

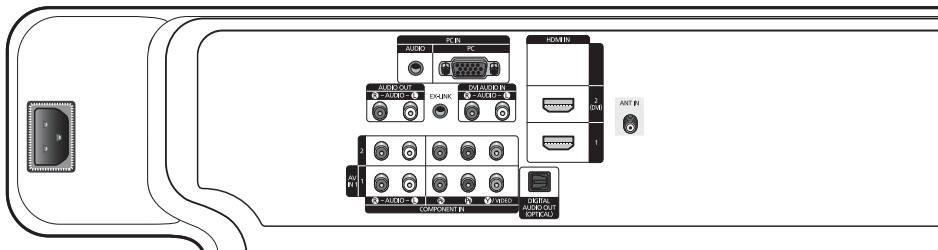

JACK PANEL DETAIL 7.2 x 3.7 inches

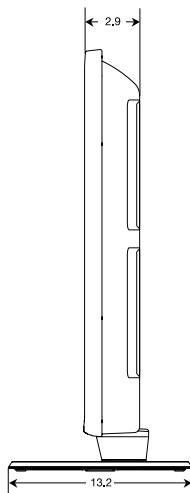

SIDE VIEW

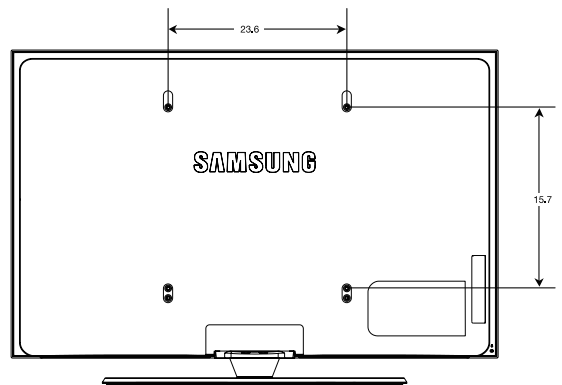

REAR VIEW

NOTE: All drawings not necessarily to scale. Some dimensions are subject to change without prior notice. Refer to dimensions on each unit prior to performing any carpentry. Not responsible for typographical or printed errors.
© 2009 Samsung Electronics America, Inc.

SÉRIE **5**
540

Téléviseur à écran à plasma

Guide de l'utilisateur

Imaginez les possibilités

Merci d'avoir acheté ce produit Samsung.
Pour obtenir un service complet, veuillez
enregistrer votre produit à :

www.samsung.com/register

Modèle : _____ N° de série : _____

SAMSUNG

Information importante sur la garantie relative au format de l'image du téléviseur

Le format écran large des écrans à plasma (16:9, soit le rapport hauteur/largeur de l'image) est conçu principalement pour le visionnement de vidéos plein écran. Les images affichées sur ces écrans devraient être principalement au format d'écran large de rapport 16:9, ou élargies pour remplir l'écran, si votre modèle offre cette fonction et si les images sont continuellement en mouvement. L'affichage de graphiques et d'images fixes à l'écran, comme les barres noires latérales des vidéo formatés pour les téléviseurs standard et les émissions de ce format, doit être limité à 5 % du temps d'écoute hebdomadaire.

En outre, l'affichage d'autres images et textes fixes, comme des rapports boursiers, des jeux vidéos, le logo des stations, des sites Web ou des graphiques et fonds d'écran d'ordinateur doit respecter la limite ci-dessus sur tous les téléviseurs. **L'affichage d'images fixes qui ne respecte pas les directives ci-dessus peut causer un vieillissement inégal des écrans à plasma en y créant des images rémanentes subtiles, mais permanentes. Pour éviter ce problème, variez les émissions et les images et visionnez principalement des images en mouvement en plein écran et non pas des fonds d'écran fixes ou des barres noires.**

Sur les modèles d'écran à plasma dotés de fonctions de redimensionnement de l'image, ces commandes permettent d'afficher différents formats en plein écran.

Prenez garde au choix du format et à leur durée d'utilisation. La garantie limitée de Samsung ne couvre pas le vieillissement inégal d'un écran à plasma causé par la sélection et l'utilisation d'un format, ni par les images rémanentes.

États-Unis seulement

L'appareil qui accompagne ce guide de l'utilisateur est fabriqué sous licence en vertu de droits de propriété intellectuelle de certaines tierces parties. Ce produit est protégé en vertu des brevets américains suivants : 5 991 715, 5 740 317, 4 972 484, 5 214 678, 5 323 396, 5 539 829, 5 606 618, 5 530 655, 5 777 992, 6 289 308, 5 610 985, 5 481 643, 5 544 247, 5 960 037, 6 023 490, 5 878 080, ainsi que par la demande de brevet en instance 2001-44713-A1, déposée aux États-Unis.

Cette licence se limite à une utilisation non commerciale, par le consommateur final, du contenu sous licence. Aucun droit n'est octroyé à l'égard d'une utilisation commerciale. Cette licence ne couvre aucun autre appareil et ne s'applique ni aux produits ou processus non pourvus d'une licence, conformément à la norme ISO/IEC 11172-3 ou ISO/IEC 13818-3 et utilisé ou vendu de pair avec ce produit. La licence ne couvre que l'utilisation de cet appareil à des fins d'encodage ou de décodage de fichiers audio, conformément à la norme ISO/IEC 11172-3 ou ISO/IEC 13818-3. Elle n'octroie aucun droit en ce qui a trait aux caractéristiques ou fonctions du produit non conformes à la norme ISO/IEC 11172-3 ou ISO/IEC 13818-3.

Autres pays

L'appareil qui accompagne ce guide de l'utilisateur est fabriqué sous licence en vertu de droits de propriété intellectuelle de certaines tierces parties. Cette licence se limite à une utilisation non commerciale, par le consommateur final, du contenu sous licence. Aucun droit n'est octroyé à l'égard d'une utilisation commerciale. Cette licence ne couvre aucun autre appareil et ne s'applique ni aux produits ou processus non pourvus d'une licence, conformément à la norme ISO/IEC 11172-3 ou ISO/IEC 13818-3 et utilisé ou vendu de pair avec ce produit. La licence ne couvre que l'utilisation de cet appareil à des fins d'encodage ou de décodage de fichiers audio, conformément à la norme ISO/IEC 11172-3 ou ISO/IEC 13818-3. Elle n'octroie aucun droit en ce qui a trait aux caractéristiques ou fonctions du produit non conformes à la norme ISO/IEC 11172-3 ou ISO/IEC 13818-3.

SAMSUNG ELECTRONICS GARANTIE LIMITÉE POUR L'AMÉRIQUE DU NORD

Assujettie aux exigences, conditions, exclusions et limitations de la garantie limitée originale fournie avec les produits de Samsung Electronics (SAMSUNG) et les exigences, conditions, exclusions et limitations de la présente garantie, SAMSUNG offrira en plus un service de réparation sous garantie aux États-Unis pour les produits achetés au Canada et un service de réparation sous garantie au Canada pour les produits achetés aux États-Unis pendant la période de garantie précisée à l'origine et pour l'acheteur initial seulement.

Les réparations sous garantie décrites ci-dessus doivent être effectuées dans un centre de réparation agréé SAMSUNG. En plus de la présente garantie, la garantie limitée originale et une facture datée en tant que preuve d'achat doivent être présentées au centre de réparation. Le transport de l'appareil au et à partir du centre de réparation demeure la responsabilité de l'acheteur. Les conditions couvertes ne sont limitées qu'aux vices de matériaux et de fabrication dans des conditions d'utilisation normale.

Exclues, mais non pas limitées à, sont les dispositions précisées à l'origine pour le service à domicile ou sur place, durées de réparation minimales et maximales, échanges ou remplacements, accessoires, options, extensions ou produits non durables.

Pour obtenir le nom d'un centre de réparation agréé Samsung, appelez sans frais:

Aux États-Unis : 1-800-SAMSUNG (1-800-726-7864)

Au Canada : 1-800-SAMSUNG

➤ Voir le bon de garantie pour avoir plus d'information sur les conditions de garantie.

© 2009 Samsung Electronics Co., Ltd. Tous droits réservés.

Mode d'emploi

● Rémanence à l'écran

N'affichez pas d'images fixes (comme celle des jeux vidéos) sur un écran à plasma pendant plus que quelques minutes. Cela pourrait causer une rémanence à l'écran. Cette rémanence est également connue sous le nom de "brûlure à l'écran". Pour éviter une telle rémanence, reportez-vous à la page 24 pour réduire le niveau de luminosité et de contraste de l'écran pendant l'affichage d'une image fixe.

● Altitude

L'écran à plasma ne fonctionne normalement qu'à une altitude inférieure à 1 981, 2 m (6 500 pi).

● Chaleur dans le haut du téléviseur à plasma

Le dessus de l'appareil peut chauffer après une longue période d'utilisation. La chaleur s'échappe du panneau par l'orifice d'aération situé dans la portion supérieure du téléviseur.

Ce phénomène est normal et n'indique aucune défectuosité ou mauvais fonctionnement de l'appareil.

Évitez toutefois que des enfants ne touchent la portion supérieure de l'appareil.

● L'appareil laisse entendre un craquement.

Un craquement peut se produire lorsque l'appareil se contracte ou se dilate à la suite d'un changement dans le milieu ambiant, comme la température ou le niveau d'humidité. Ce phénomène est normal; il ne s'agit pas d'une défectuosité de l'appareil.

● Défaillance de cellules

L'écran à plasma fait appel à un panneau comportant entre 1,230,000 pixels (définition standard) et 3,150,000 pixels (haute définition) produits par une technologie de pointe. Il se peut toutefois que certains pixels s'assombrissent ou soient plus lumineux à l'écran.

Ce phénomène n'a aucune incidence sur la performance de l'appareil.

● Évitez de faire fonctionner votre téléviseur à des températures inférieures à 5°C (41°F).

● Une image fixe affichée trop longtemps peut endommager l'écran à plasma de façon permanente.



Le fait de regarder l'écran à plasma en format 4:3 durant une longue période peut laisser des traces de bordures à gauche, à droite et au centre de l'écran, étant donné les variantes de luminosité à l'écran.

La lecture d'un DVD ou une console de jeu peuvent causer les mêmes effets à l'écran.

Ces dommages ne sont pas couverts par la garantie.

● Rémanence à l'écran.

L'affichage sur une longue période des images fixes des jeux vidéo et des ordinateurs peut causer une rémanence à l'extinction partielle.

Pour éviter cet effet, réduisez la luminosité et le contraste pendant l'affichage prolongé d'images fixes.

● Garantie

La garantie ne couvre pas les dommages causés par la rémanence.

La brûlure d'écran n'est pas couverte par la garantie

Table des matières

Branchement et préparation de votre téléviseur

■ Liste des caractéristiques.....	5
■ Vérification des pièces	5
■ Assemblage des câbles	5
■ Présentation du panneau de commande	6
■ Présentation du panneau de branchement	7
■ Télécommande.....	8

Branchements

■ Branchement des antennes VHF et UHF	9
■ Branchement à la câblodiffusion	9
■ Branchement d'un lecteur DVD/Blu-Ray, d'un câblosélecteur ou d'un récepteur satellite (boîtier décodeur) par HDMI	11
■ Branchement d'un lecteur DVD/Blu-Ray, d'un câblosélecteur ou d'un récepteur satellite (boîtier décodeur) par DVI.....	11
■ Branchement d'un lecteur DVD/Blu-Ray, d'un câblosélecteur ou d'un récepteur satellite (boîtier décodeur) par les câbles de composante.....	12
■ Branchement d'un caméscope.....	12
■ Branchement d'un magnétoscope.....	13
■ Branchement d'un système audionumérique	14
■ Branchement d'un amplificateur, d'un cinéma maison ou d'un lecteur DVD	14
■ Branchement d'un ordinateur (PC).....	15

Fonction

■ Mise sous tension et hors tension du téléviseur.....	16
■ Changement de canal	16
■ Réglage du volume	16
■ La touche TOOLS.....	17
■ Visualisation de l'affichage	17
■ Visualisation des menus.....	18
■ Fonction Prêt à l'emploi.....	19

Commande des canaux

■ Enregistrement des canaux	20
■ Gestion des canaux.....	20

Commande de l'image

■ Modification des paramètres de l'image.....	22
---	----

Écran d'ordinateur

■ Utilisation de votre téléviseur comme écran d'ordinateur (PC) .	26
■ Modes d'affichage	26
■ Configuration du téléviseur avec un ordinateur.....	27

Commande du son

■ Modification des paramètres du son	28
--	----

Description des fonctions

■ Réglage du menu Configuration.....	29
■ Réglage de l'horloge	33
■ Liste source / Entrer le nom	34
■ Support technique	34

Media Play

■ Fonction Media Play (Lecture média).....	36
■ Liste PHOTO (JPEG)	37
■ La liste MP3.....	40
■ Menu Configuration	41

Anynet+

■ Branchement de dispositifs Anyn et+	42
■ Dépannage de la fonction Anynet+	45

Annexe

■ Dépannage.....	46
■ Préparation avant l'installation du support mural	47
■ Assemblage du socle	47
■ Utilisation du support.....	47
■ Fixation du téléviseur au mur	48
■ Spécifications pour la trousse de fixation murale (VESA)	49
■ Spécifications	50
■ Dimensions (PN50B540S3F)	51
■ Dimensions (PN58B540S3F)	52

Symbole



Appuyer



Remarque



Touche à effleurement



OUTILS

Branchement et préparation de votre téléviseur

Liste des caractéristiques

- Paramètres d'image réglables pouvant être enregistrés dans la mémoire du téléviseur.
- Minuterie automatique pour mettre le téléviseur sous tension et hors tension.
- Minuterie de mise en veille spéciale.
- Fonction de contrôle parental V-Chip.
- Interface numérique et de réseau exceptionnelle : grâce au syntoniseur numérique HD intégré, la programmation HD non payante peut être visualisée sans câblesélecteur ou récepteur satellite (boîtier décodeur).
- Vous pouvez écouter des fichiers musicaux et visionner des fichiers photos enregistrés sur un dispositif USB à mémoire de grande capacité (MSC).
- Branchement HDMI/DVI entre votre ordinateur (PC) et votre téléviseur.
- La technologie SRS TruSurround HD offre un son ambiophonique virtuel.

Vérification des pièces

Veillez à ce que les articles suivants soient inclus avec votre téléviseur. S'il en manque, communiquez avec votre détaillant.

- La forme et la couleur des articles peuvent varier selon le modèle.

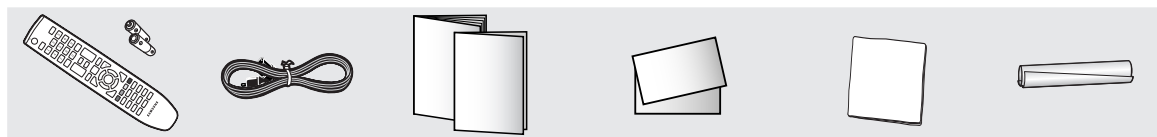

Télécommande
(BN59-00855A) /
Piles AAA
(4301-000103)

Cordon d'alimentation
(3903-000144)

Mode d'emploi/
Guide de configuration
rapide

Carte de garantie/
Guide de sécurité
(n'est pas offert dans toutes
les régions)

Linge de nettoyage
(BN63-01798B)

Câble porte-fil I

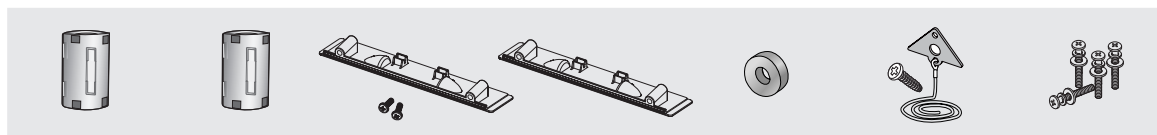

Tore magnétique
pour le cordon d'
alimentation
(3301-001305)

Tore magnétique
pour la prise AV
latérale
(3301-001201)
PN58B540S3F
seulement

Panneau du fond/
Vis (2ea)
(reportez-vous à la
page 47) PN58B540S3F
seulement

Couvre base
PN58B540S3F
seulement

Anneau de support
(4ea) (reportez-vous à
la page 47)

Support du
téléviseur / Vis
(BN96-10788A)
(reportez-vous à la
page 48)

Vis (4ea)
PN50B540S3F

➤ Tore magnétique

Les tores magnétiques servent à protéger les câbles des interférences. Lorsque vous branchez un câble, ouvrez la tore magnétique et attachez-la autour du câble, près de la fiche.

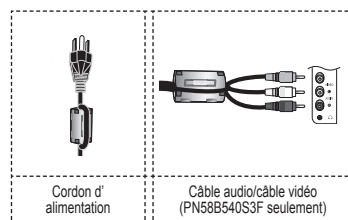

Cordon d'
alimentation

Câble audio/câble vidéo
(PN58B540S3F seulement)

Assemblage des câbles

Faites passer les câbles dans le câble portefil I pour ne pas les voir au travers du support transparent

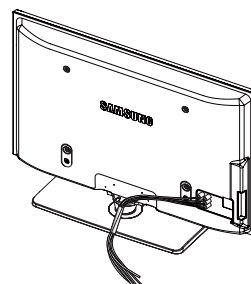

Présentation du panneau de commande

Les touches du panneau inférieur droit permettent de commander les principales fonctions du téléviseur, y compris le menu à l'écran.

- ☑ Pour accéder aux fonctions plus avancées, utilisez la télécommande. La couleur et la forme du produit peuvent varier selon le modèle.
- ☑ Si vous appuyez sur la touche du panneau frontal, chaque touche devient active.

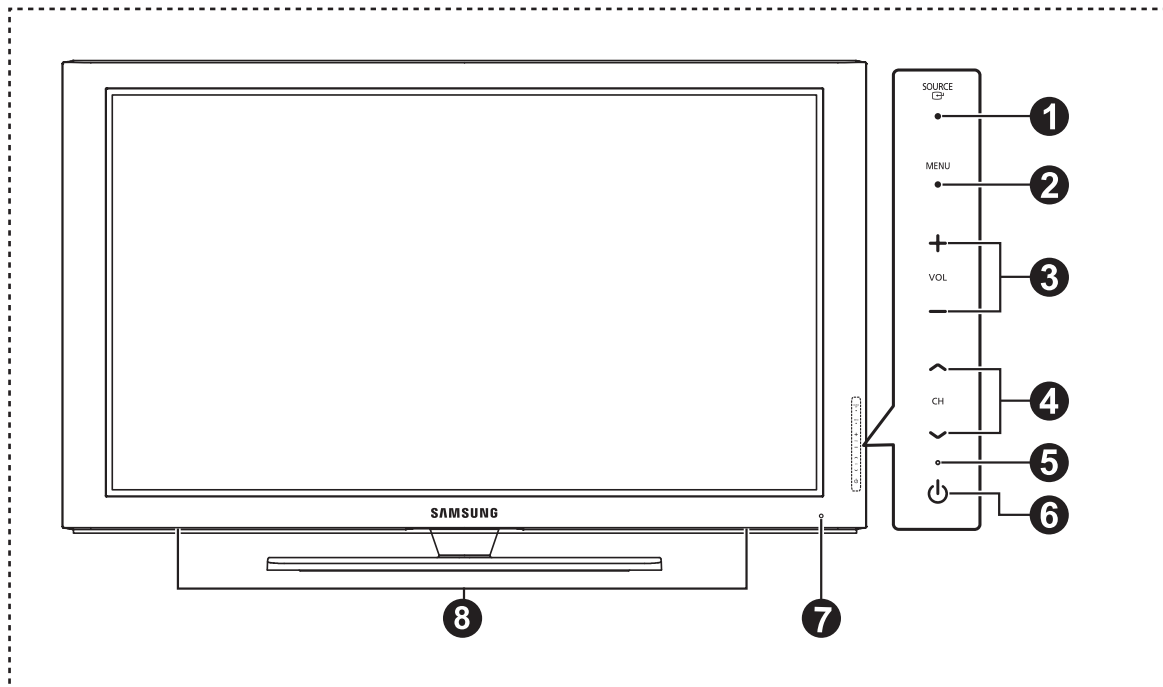

- 1 SOURCE** Appuyez sur cette touche pour passer d'une source d'entrée à une autre (TV, AV1, AV2, Composante1, Composante2, PC, HDMI1, HDMI2/DVI, HDMI3). Dans le menu à l'écran, cette touche fonctionne comme la touche **ENTER** de la télécommande.
- 2 MENU**
Appuyez sur cette touche pour afficher le menu des fonctions de votre téléviseur.
- 3 + VOL -**
Appuyez sur ces touches pour augmenter ou baisser le volume. Dans le menu à l'écran, les touches **+ VOL -** fonctionnent comme les touches **◀** et **▶** de la télécommande.
- 4 ^ CH v**
Appuyez sur ces touches pour changer de canal. Dans le menu à l'écran les touches **^ CH v** fonctionnent comme les touches **▲** et **▼** de la télécommande.
- 5 TÉMOIN D'ALIMENTATION**
Ce témoin clignote et s'éteint pour indiquer que le téléviseur est sous tension et il s'allume en mode veille.
- 6 (ALIMENTATION)**
Appuyez sur cette touche pour mettre le téléviseur sous tension et hors tension.
- 7 CAPTEUR DE LA TÉLÉCOMMANDE**
Pointez la télécommande vers ce capteur sur le téléviseur.
- 8 HAUT-PARLEURS**

Présentation du panneau de branchement

Les prises du panneau de branchement vous permettent de brancher des composants AV qui doivent l'être en permanence, comme des lecteurs Blu-Ray/DVD ou un magnétoscope.

La couleur et la forme du produit peuvent varier selon le modèle.

Panneau arrière du téléviseur

Panneau latéral du téléviseur

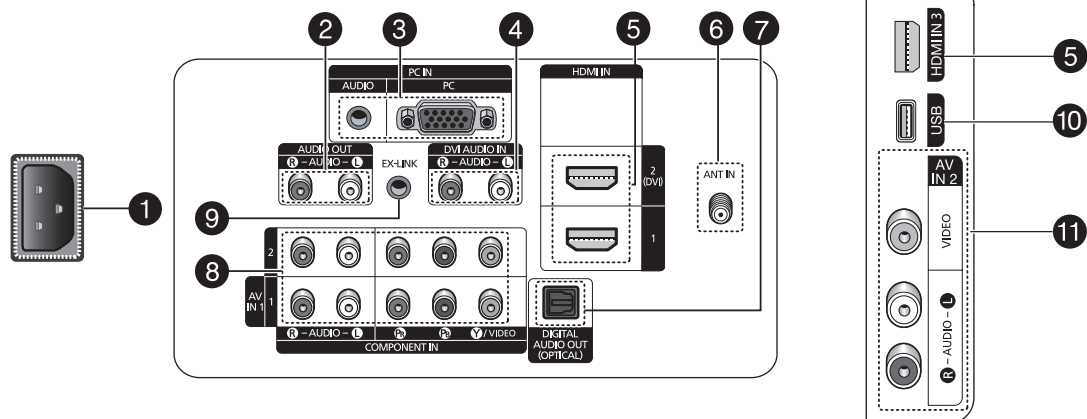

- 1 POWER IN**
À brancher au cordon d'alimentation fourni avec le téléviseur.
- 2 AUDIO OUT**
À brancher à une composante audionumérique.
- 3 PC IN [PC] / [AUDIO]**
À brancher entre les prises vidéo et audio de votre ordinateur.
- 4 DVI AUDIO IN (AUDIO-R/L)**
À brancher à la prise de sortie audio DVI d'un appareil externe.
- 5 HDMI IN 1, 2 (DVI), 3**
À brancher à la prise HDMI d'un appareil pourvu d'une sortie HDMI. (HDMI 2 prend en charge HDMI-DVI IN et le branchement à un ordinateur.)
 - HDMI 2 peut également servir de branchement DVI avec deux entrées audio analogiques distinctes. Un câble HDMI/DVI en option est nécessaire pour effectuer ce branchement.
 - Lorsque l'adaptateur HDMI/DVI en option est utilisé, les entrées audio analogiques DVI du téléviseur permettent de recevoir le son des sorties gauche et droite de l'appareil DVI.
- 6 ANT IN**
Cette prise utilise un connecteur coaxial de 75Ω pour l'antenne et le réseau câblé.
- 7 DIGITAL AUDIO OUT (OPTICAL)**
À brancher à une composante audionumérique.
- 8 COMPONENT IN 1, 2 / AV IN 1**
À brancher à une composante vidéo ou audio. La prise COMPONENT IN 1 sert également de prise d'entrée AV IN 1.
 - Branchez le câble vidéo à la prise de composante COMPONENT IN 1 [Y/VIDEO] et le câble audio aux prises de composante droite et gauche COMPONENT IN 1 [R-AUDIO-L].
- 9 EX-LINK**
Ce connecteur ne sert qu'aux réparations.
- 10 USB**
À brancher à un dispositif USB à mémoire de grande capacité pour visionner des fichiers photo et écouter des fichiers sonores.
- 11 AV IN 2**
Entrées vidéo et audio destinées aux appareils externes.

Télécommande

La distance maximale à laquelle vous pouvez utiliser la télécommande est d'environ 7 m (23 pieds).

- ☑ La couleur et la forme du produit peuvent varier selon le modèle.
- ☑ Une lumière intense peut nuire au bon fonctionnement de la télécommande.

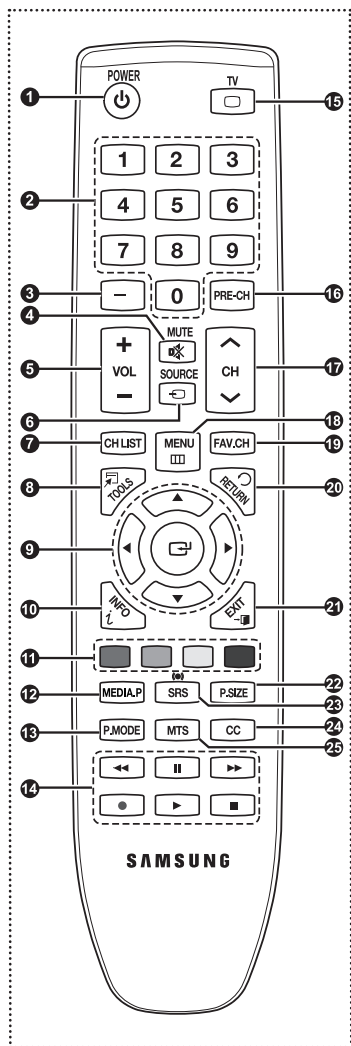

- 1 POWER**
Appuyez sur cette touche pour mettre le téléviseur sous tension et hors tension.
- 2 TOUCHES NUMÉRIQUES**
Appuyez sur ces touches pour changer de canal.
- 3** Appuyez sur cette touche pour sélectionner des canaux supplémentaires (numériques et analogiques) diffusés par une même station. Par exemple, pour sélectionner le canal 54-3, appuyez sur "54", puis sur "" et sur "3".
- 4 MUTE**
Appuyez sur cette touche pour couper temporairement le son.
- 5** **VOL** Appuyez sur ces touches pour augmenter ou baisser le volume.
- 6 SOURCE**
Appuyez sur cette touche pour afficher et choisir les sources vidéo accessibles.
- 7 CH LIST**
Appuyez sur cette touche pour afficher les listes de canaux à l'écran.
- 8 TOOLS**
Appuyez sur cette touche pour sélectionner rapidement les fonctions les plus courantes.
- 9 HAUT ▲ / BAS ▼ / GAUCHE ◀ / DROITE ▶ / ENTER**
Appuyez sur ces touches pour sélectionner les éléments du menu à l'écran et en modifier la valeur.
- 10 INFO**
Appuyez sur cette touche pour afficher de l'information à l'écran.
- 11 TOUCHES DE COULEUR**
Ces touches fonctionnent dans la liste des canaux et dans la fonction Media Play (Lecture média).
- 12 MEDIA.P (Media Play (Lecture média))**
Cette fonction vous permet de visualiser des photographies et d'écouter des fichiers musicaux depuis un appareil externe. (Reportez-vous aux pages 37 (Photo) et 40 (Musique))
- 13 P.MODE**
Appuyez sur cette touche pour sélectionner le mode de l'image.
- 14 Ces touches fonctionnent dans les modes DMA, Media Play (Lecture média) et Anynet+.** (): Cette télécommande peut commander la fonction d'enregistrement des enregistreurs Samsung dotés de la fonction AnyNet+)
- 15 TV**
Appuyez sur cette touche pour sélectionner directement le mode TV.
- 16 PRE-CH**
Appuyez sur cette touche pour revenir au canal précédent.
- 17** **CH** Appuyez sur ces touches pour changer de canal.
- 18 MENU**
Appuyez sur cette touche pour afficher le menu à l'écran.
- 19 FAV.CH**
Appuyez sur cette touche pour naviguer dans vos canaux favoris.
- 20 RETURN**
Appuyez sur cette touche pour revenir au menu précédent.
- 21 EXIT**
Appuyez sur cette touche pour quitter le menu.
- 22 P.SIZE**
Appuyez sur cette touche pour sélectionner le format de l'image.
- 23 SRS**
Appuyez sur cette touche pour sélectionner le mode SRS TruSurround HD.
- 24 CC**
Appuyez sur cette touche pour régler la fonction de sous-titrage.
- 25 MTS**
Appuyez sur cette touche pour sélectionner le mode stéréo, le mode mono ou le mode de diffusion de la seconde piste audio (SAP).

☐ Insertion des piles dans la télécommande

1. Soulevez le couvercle à l'arrière de la télécommande, comme illustré.
2. Insérez deux piles AAA.
 - ☑ Veillez à ce que les bornes + et - des piles correspondent à ceux du schéma dessiné à l'intérieur du compartiment.
3. Fermez le couvercle, comme illustré.
 - ☑ Si vous ne comptez pas utiliser la télécommande pendant une longue période, retirez les piles et rangez-les dans un endroit frais et sec. (Si le téléviseur est utilisé de façon normale, les piles ont une durée de vie d'environ un an.)
 - ☑ Si la télécommande ne fonctionne pas, vérifiez les éléments suivants
 1. Le téléviseur est-il sous tension?
 2. Les pôles + et - des piles sont-ils inversés?
 3. Les piles sont-elles à plat?
 4. Y a-t-il une panne de courant? Le cordon d'alimentation est-il débranché?
 5. Y a-t-il une lampe fluorescente ou un néon à proximité?

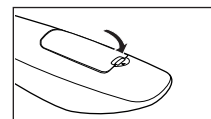
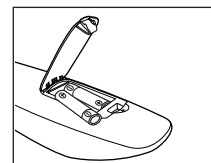
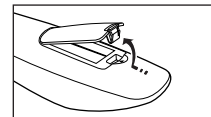

Branchements

Branchement des antennes VHF et UHF

Si votre antenne est dotée de pattes de branchement semblables à celles-ci, reportez-vous à la rubrique "Antenne 300 Ω à deux pattes de branchement plates" ci-dessous.

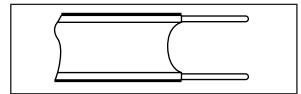

Si votre antenne est dotée d'une patte de branchement semblable à celle-ci, reportez-vous à la rubrique "Antenne 75 Ω à patte de branchement ronde".

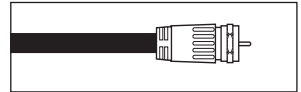

Si le téléviseur est pourvu de deux antennes, reportez-vous à la rubrique "Antennes VHF et UHF distinctes".

☐ Antennes 300 Ω à deux pattes de branchement plates

Si vous utilisez une antenne conventionnelle (comme une antenne de toit ou des "oreilles de lapin") dotée de deux pattes de branchement plates de 300 Ω procédez comme suit :

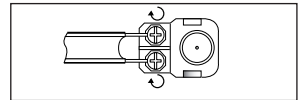

1. Placez les fils des deux pattes de branchement sous les vis d'un adaptateur de 300-75 Ω (non compris). Serrez les vis à l'aide d'un tournevis.
2. Branchez l'adaptateur dans la borne ANT IN située à l'arrière du téléviseur.

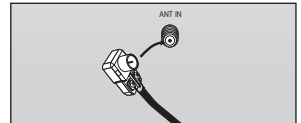

☐ Antennes 75 Ω à pattes de branchement rondes

Branchez le câble de l'antenne dans la borne ANT IN située à l'arrière du téléviseur.

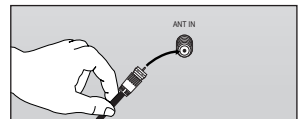

☐ Antennes VHF et UHF distinctes

Si vous avez deux antennes de téléviseur distinctes (VHF et UHF), vous devez combiner les deux signaux d'antenne avant de brancher les antennes au téléviseur. Pour cette opération, vous aurez besoin d'un multiplexeur-adaptateur en option (en vente dans la plupart des magasins d'électronique).

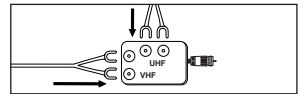

1. Branchez les pattes de branchement des deux antennes au multiplexeur.
2. Branchez le multiplexeur dans la borne ANT IN située dans le bas du panneau arrière.

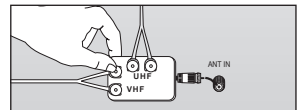

Branchement à la câblodiffusion

Suivez les instructions ci-dessous pour brancher votre téléviseur à la câblodiffusion.

☐ Câblodiffusion sans câblosélecteur

Branchez le câble d'arrivée dans la borne ANT IN située à l'arrière du téléviseur.

- ☑ Ce téléviseur étant configuré pour la câblodiffusion, vous n'avez pas besoin d'un câblosélecteur pour recevoir les canaux de câblodistribution débrouillés.

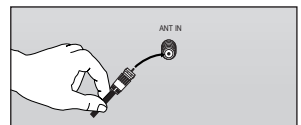

☐ Branchement à un câblosélecteur de débrouillage de tous les canaux

1. Repérez le câble branché à la borne ANT OUT de votre câblosélecteur.
 - ☑ Cette borne peut s'appeler ANT OUT, VHF OUT ou simplement OUT.
2. Branchez l'autre extrémité de ce câble à la borne d'antenne ANT IN, située à l'arrière du téléviseur.

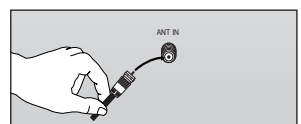
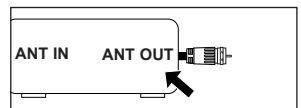

Suite...

□ Branchement à un câblosélecteur de débrouillage de certains canaux

Si votre câblosélecteur débrouille seulement certains canaux (comme les canaux spécialisés), suivez les directives ci-dessous. Un répartiteur à deux voies, un commutateur RF (A/B) et quatre câbles d'antenne sont nécessaires. (Ces articles sont vendus dans la plupart des magasins d'électronique.)

1. Repérez et débranchez le câble branché à la borne ANT IN du câblosélecteur.

Cette borne peut porter l'inscription ANT IN, VHF IN ou simplement IN.

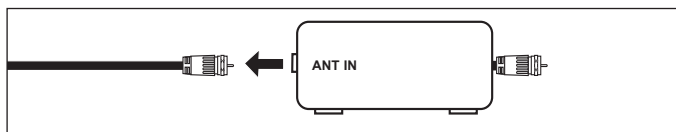

2. Branchez ce câble à un répartiteur à deux voies.

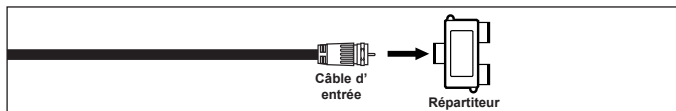

3. Branchez un câble d'antenne entre la borne OUTPUT du répartiteur et la borne IN du câblosélecteur.

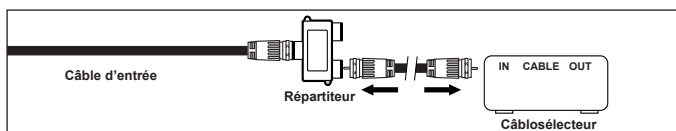

4. Branchez un câble d'antenne entre la borne ANT OUT du câblosélecteur et la borne B-IN du commutateur RF (A/B).

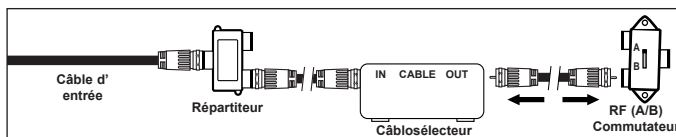

5. Branchez un autre câble entre borne OUT du répartiteur et la borne A-IN du commutateur RF (A/B).

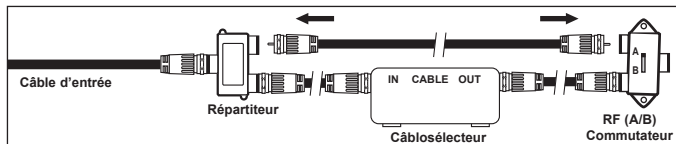

6. Branchez le dernier câble d'antenne entre la borne OUT du commutateur RF (A/B) et la borne ANT IN située à l'arrière du téléviseur.

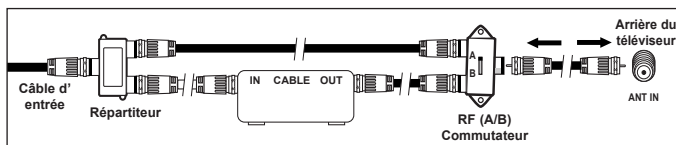

Après ce branchement, réglez l'interrupteur A/B à la position A pour le visionnement normal. Réglez le commutateur A/B à la position B pour visionner les canaux brouillés. (Lorsque vous placez l'interrupteur A/B à la position B, vous devez syntoniser votre téléviseur sur le canal de sortie du câblosélecteur, habituellement le canal 3 ou 4.)

Branchement d'un lecteur DVD/Blu-Ray, d'un câblosélecteur ou d'un récepteur satellite (boîtier décodeur) par HDMI

Ce branchement n'est possible que si l'appareil externe est pourvu d'une prise de sortie HDMI. Il offre la meilleure qualité d'image.

1. Branchez un Câble HDMI entre la prise HDMI IN (1, 2(DVI), ou 3) du téléviseur et la prise HDMI du lecteur DVD/ Blu-Ray, du câblosélecteur ou du récepteur satellite (boîtier décodeur).

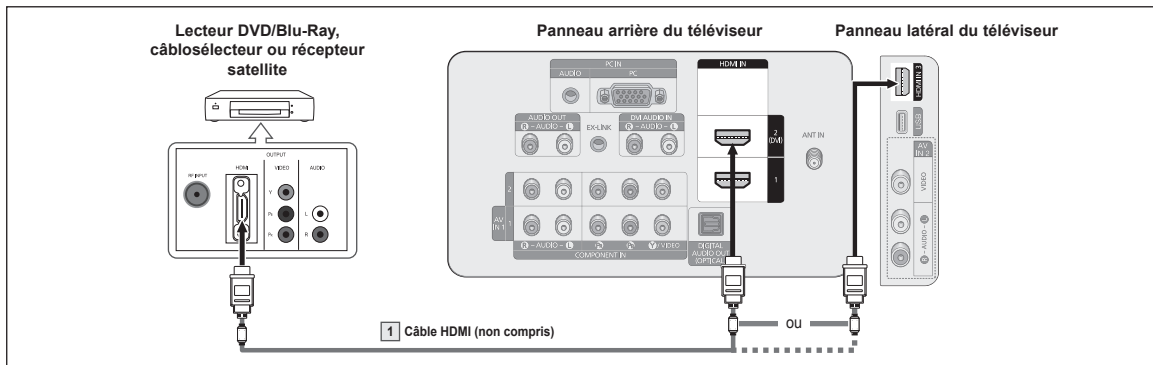

- ☑ Que signifie HDMI?
 - La HDMI est une interface multimédia à haute définition qui permet la transmission de signaux numériques audio et vidéo à l'aide d'un seul câble.
 - La différence entre les interfaces HDMI et DVI réside dans le fait que les appareils HDMI sont plus petits et qu'ils sont dotés de la fonction de codage HDCP (protection contre la copie numérique à large bande passante).
- ☑ La configuration du panneau arrière de chaque lecteur DVD, câblosélecteur ou récepteur satellite (boîtier décodeur) varie.
- ☑ Le téléviseur peut ne pas émettre de son ou afficher des images de couleur anormale si le lecteur DVD, le câblosélecteur ou le récepteur satellite prennent en charge des versions HDMI antérieures à la version 1.3. Lorsque vous branchez un câble HDMI doté d'une version antérieure et qu'aucun son n'est émis, branchez le câble HDMI à la prise HDMI IN 2 et les câbles audio aux prises droite et gauche DVI IN (HDMI2) [R-AUDIO-L] situées à l'arrière du téléviseur. Dans ce cas, contactez le fournisseur du lecteur DVD/Blu-Ray, du câblosélecteur ou du récepteur satellite afin de confirmer la version de HDMI et pour demander une mise à jour.
- ☑ Les câbles HDMI de versions autres que 1.3 peuvent provoquer un papillotement ou l'absence de l'image.

Branchement d'un lecteur DVD/Blu-Ray, d'un câblosélecteur ou d'un récepteur satellite (boîtier décodeur) par DVI

Ce branchement n'est possible que si l'appareil externe est pourvu d'une prise de sortie DVI.

1. Branchez un câble HDMI/DVI ou un adaptateur HDMI-DVI entre la prise HDMI IN 2 du téléviseur et la prise DVI du lecteur DVD/ Blu-Ray, du câblosélecteur ou du récepteur satellite (boîtier décodeur).
2. Branchez les câbles audio entre les prises droite et gauche DVI IN (HDMI 2) [R-AUDIO-L] du téléviseur et le lecteur DVD/Blu-Ray, le câblosélecteur ou le récepteur satellite.

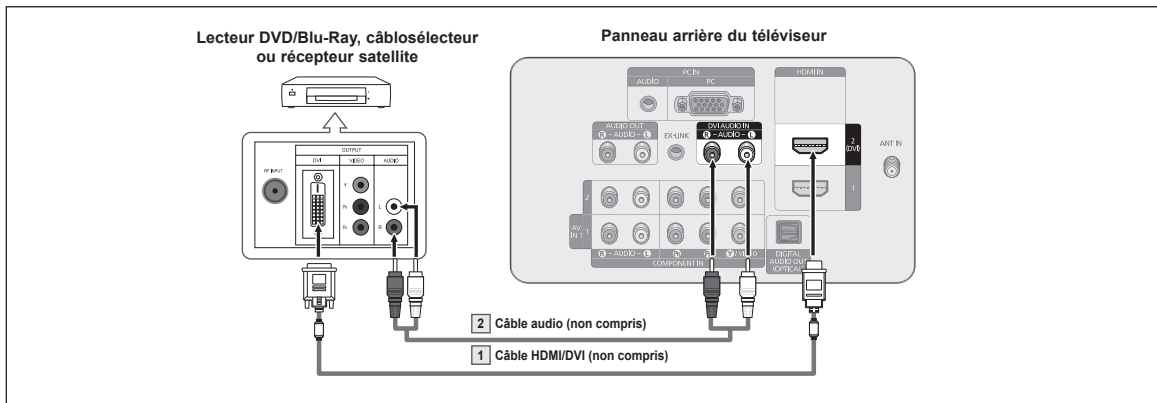

- ☑ La configuration du panneau arrière de chaque lecteur DVD/Blu-Ray, câblosélecteur ou récepteur satellite (boîtier décodeur) varie.
- ☑ Au moment du branchement d'un lecteur DVD, d'un câblosélecteur ou d'un récepteur satellite (boîtier décodeur), faites correspondre les couleurs du câble et de la borne de branchement.
- ☑ Utilisez la prise d'entrée HDMI IN 2 pour le branchement à l'aide d'un câble HDMI/DVI.

Branchement d'un lecteur DVD/Blu-Ray, d'un câblosélecteur ou d'un récepteur satellite (boîtier décodeur) par les câbles de composante

Les prises du panneau arrière du téléviseur sont conçues pour faciliter le branchement d'un lecteur DVD/Blu-Ray, d'un câblosélecteur ou d'un récepteur satellite (boîtier décodeur).

1. Branchez un câble de composante entre les prises COMPONENT IN (1 ou 2) [Y, P_B, P_R] du téléviseur et les prises COMPONENT [Y, P_B, P_R] du lecteur DVD/Blu-Ray, du câblosélecteur ou du récepteur satellite (boîtier décodeur).
2. Branchez les câbles audio entre les prises droite et gauche COMPONENT IN (1 ou 2) [R-AUDIO-L] du téléviseur et les prises AUDIO OUT du lecteur DVD/Blu-Ray, du câblosélecteur ou du récepteur satellite (boîtier décodeur).

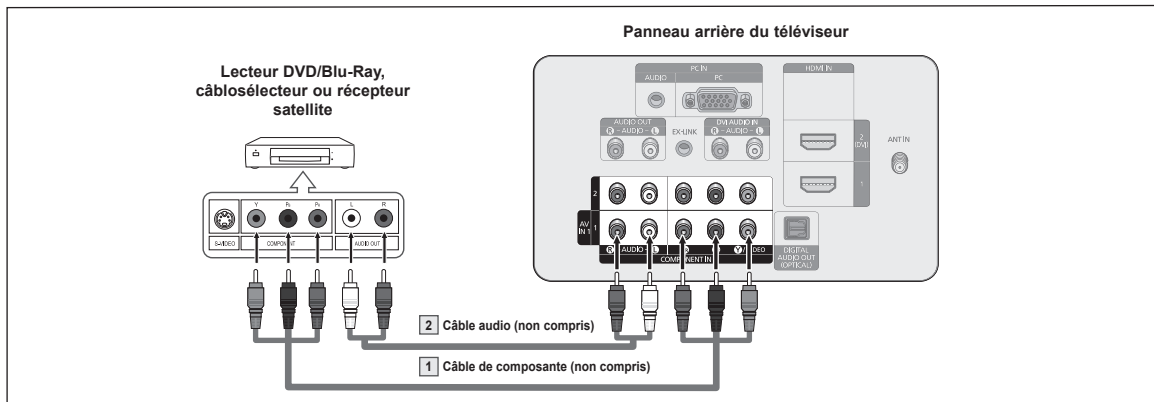

- ☑ La composante vidéo sépare la vidéo en Y (Luminance (luminosité)), P_B (bleu) et P_R (rouge) pour offrir une qualité d'image supérieure. Veillez à faire correspondre les branchements audio et vidéo. Par exemple, si le câble vidéo est branché à la prise COMPONENT IN 1, le câble audio doit également être branché à la prise COMPONENT IN 1.
- ☑ La configuration du panneau arrière de chaque lecteur DVD/Blu-Ray, câblosélecteur ou récepteur satellite (boîtier décodeur) varie.
- ☑ Au moment du branchement d'un lecteur DVD/Blu-Ray, d'un câblosélecteur ou d'un récepteur satellite (boîtier décodeur), faites correspondre les couleurs du câble et de la borne de branchement.

Branchement d'un caméscope

Les prises du panneau latéral de votre téléviseur facilitent le branchement d'un d'un caméscope.

☐ À l'aide d'un câble vidéo/audio

1. Branchez un câble vidéo entre la prise AV IN 2 [VIDEO] du téléviseur et la prise VIDEO OUT du caméscope.
2. Branchez les câbles audio entre les prises gauche et droite AV IN 2 [L-AUDIO-R] du téléviseur et les prises de AUDIO OUT du caméscope.

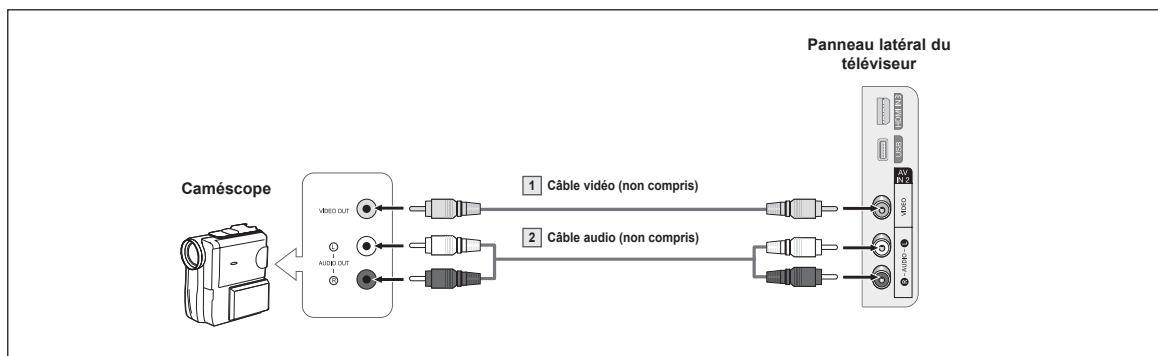

- ☑ La configuration arrière de chaque caméscope varie.
- ☑ Lorsque vous branchez un caméscope, faites correspondre les couleurs de la borne et du câble.

❑ À l'aide d'un câble HDMI

1. Branchez un câble HDMI entre la prise d'entrée HDMI IN (1, 2(DVI), ou 3) du téléviseur et la prise de sortie HDMI OUT du caméscope.

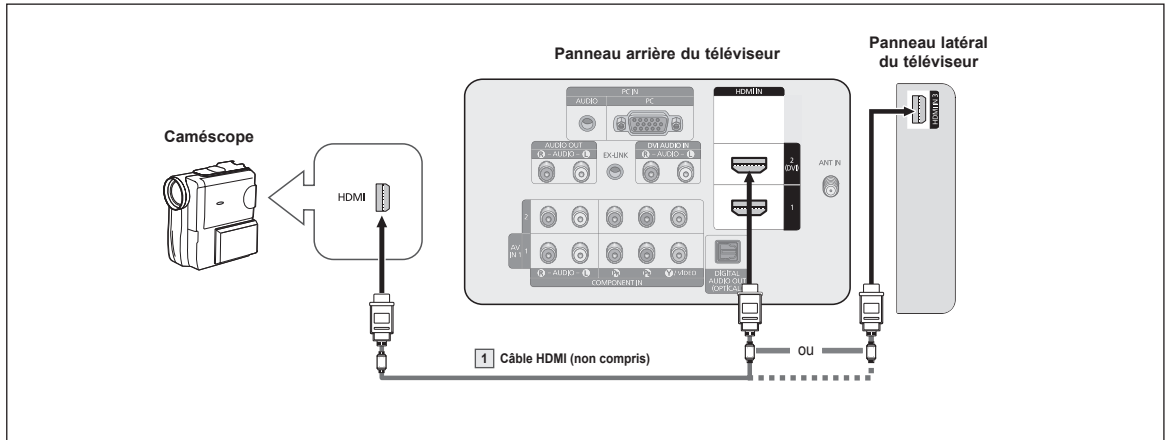

- ☑ La configuration arrière de chaque caméscope varie.

Branchement d'un magnétoscope

❑ Branchement vidéo

Ces instructions supposent que le téléviseur est déjà branché à une antenne ou à un système de câblodiffusion (conformément aux instructions des pages 9 ~ 10). Ignorez l'étape 1 si le téléviseur n'est pas branché à une antenne ou un système de câblodiffusion.

1. Débranchez le câble ou l'antenne de l'arrière du téléviseur.
2. Branchez le câble ou l'antenne à la borne ANT IN située à l'arrière du magnétoscope.
3. Branchez un câble d'antenne entre la borne ANT OUT du magnétoscope et la borne ANT IN du téléviseur.
4. Branchez un câble vidéo entre la prise AV IN 1 [Y/VIDEO] ou AV IN 2 [VIDEO] du téléviseur et la prise VIDEO OUT du magnétoscope.
5. Branchez les câbles audio entre les prises droite et gauche AV IN 1 (ou AV IN 2) [R-AUDIO-L] du téléviseur et les prises AUDIO OUT du magnétoscope.

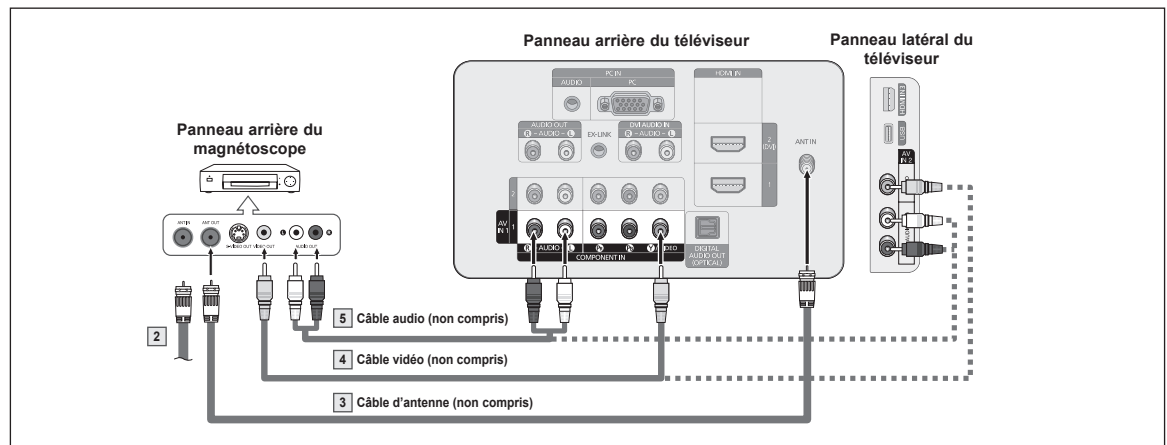

- ☑ Si le magnétoscope est un modèle "mono" (non stéréo), branchez les prises d'entrée audio droite et gauche du téléviseur à l'aide d'un connecteur en Y (non compris). Il est également possible de brancher le câble à la prise R. Si le magnétoscope fonctionne en stéréo, vous devez brancher deux câbles.
- ☑ La configuration du panneau arrière de chaque magnétoscope varie.
- ☑ Lorsque vous branchez un magnétoscope, faites correspondre la couleur de la borne de branchement au câble.
- ☑ Lorsque vous branchez le câble à la prise AV IN 1, la couleur de la prise AV IN 1 [Y/VIDEO] (verte) ne correspond pas à la couleur du câble vidéo (jaune).

Branchement d'un système audionumérique

Les prises du panneau arrière du téléviseur facilitent le branchement d'un système audionumérique (cinéma maison/ récepteur).

1. Branchez un câble optique entre les prises DIGITAL AUDIO OUT (OPTICAL) du téléviseur et les prises DIGITAL AUDIO INPUT (OPTICAL) du système audionumérique. Lorsque un système audionumérique est branché à la prise DIGITAL AUDIO OUT (OPTICAL) : baissez le volume du téléviseur, puis réglez-le à l'aide de la commande de volume du système.

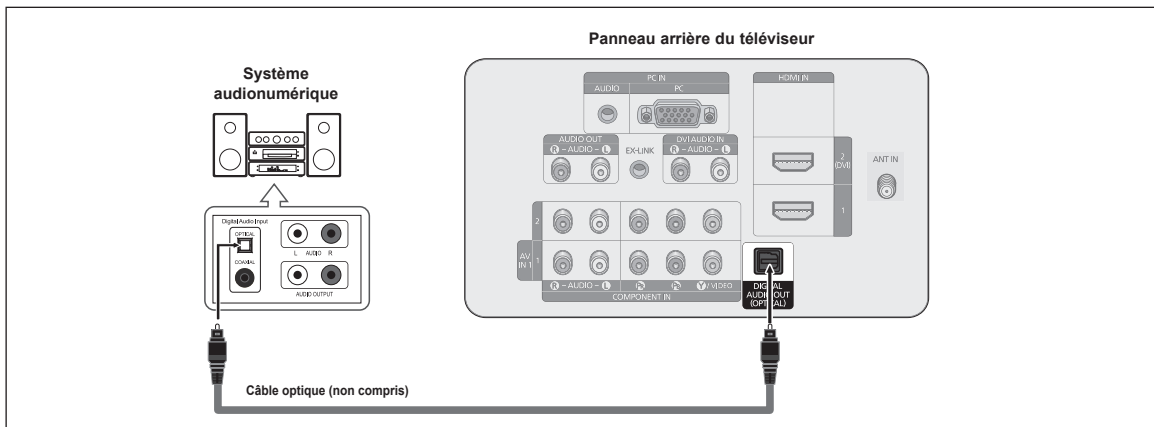

- ☑ La diffusion audio en 5.1 canaux est possible lorsque le téléviseur est branché à un appareil externe prenant en charge cette fonction audio.
- ☑ La configuration du panneau arrière de chaque système audionumérique varie.
- ☑ Lorsque le récepteur (cinéma maison) est réglé à On, il est possible d'entendre du son provenant de la prise optique du téléviseur. Lorsque le téléviseur reçoit des signaux numériques (air), il transmet le son en 5.1 canaux au récepteur du cinéma maison. Lorsque la source est une composante numérique, comme un lecteur DVD et qu'elle est branchée au téléviseur à l'aide d'un câble HDMI, le récepteur du cinéma maison ne peut émettre qu'un son à 2 canaux. Pour entendre le son en 5.1 canaux, reliez directement la prise DIGITAL AUDIO OUT (OPTICAL) du lecteur DVD/Blu-Ray, du câblosélecteur ou du récepteur satellite à un amplificateur ou à un cinéma maison et non pas au téléviseur.

Branchement d'un amplificateur, d'un cinéma maison ou d'un lecteur DVD

1. Branchez les câbles audio entre les prises droite et gauche AUDIO OUT [R-AUDIO-L] du téléviseur et les prises droite et gauche AUDIO IN [L-AUDIO-R] de l'amplificateur, du cinéma maison ou du lecteur DVD.

Lorsque vous branchez un amplificateur audio aux bornes droite et gauche des prises AUDIO OUT [R-AUDIO-L] : Baissez le volume du téléviseur et réglez-le ensuite à l'aide de la commande de volume de l'amplificateur.

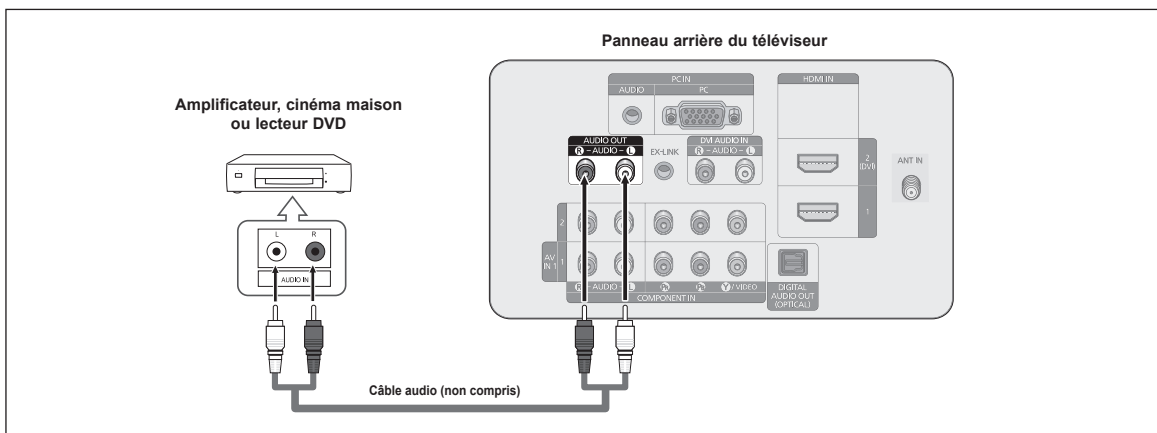

- ☑ La configuration du panneau arrière de chaque amplificateur, cinéma maison ou lecteur DVD varie.
- ☑ Lorsque vous branchez un amplificateur, un cinéma maison ou un lecteur DVD/Blu-Ray, faites correspondre la couleur de la borne et du câble.

Branchement d'un ordinateur (PC)

□ À l'aide d'un câble secondaire D

1. Branchez un câble secondaire D entre la prise PC IN [PC] du téléviseur et la prise de sortie PC de l'ordinateur.
2. Branchez un câble audio PC entre la prise PC IN [AUDIO] du téléviseur et la prise Audio Out de la carte son de l'ordinateur.

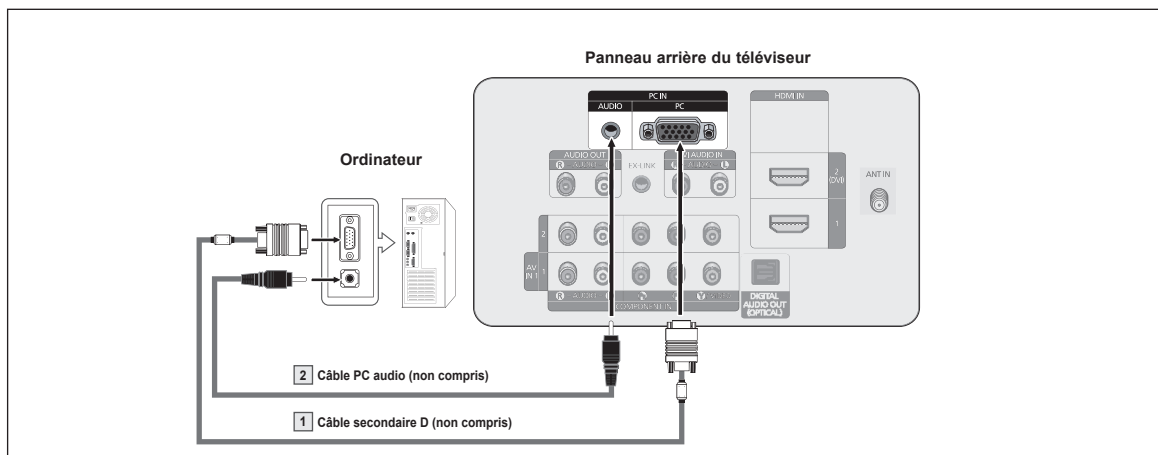

□ À l'aide d'un câble HDMI/DVI

1. Branchez un câble HDMI/DVI entre la prise HDMI IN 2 du téléviseur et la prise de sortie PC de l'ordinateur.
2. Branchez un câble stéréo à fiche de 3,5 mm/2RCA entre les prises droite et gauche DVI IN (HDMI2) [R-AUDIO-L] du téléviseur et la prise Audio Out de la carte son de votre ordinateur.

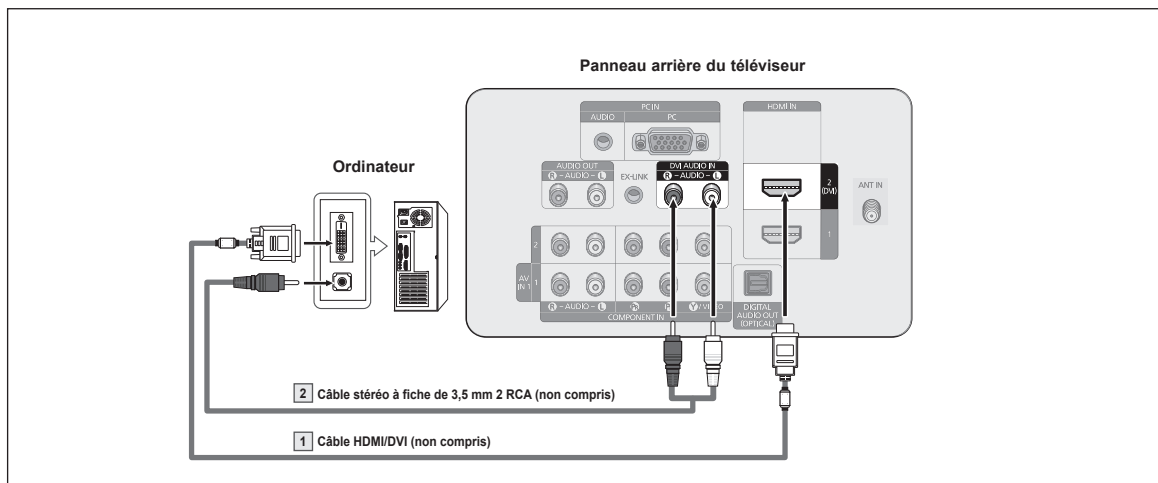

- ☑ La configuration du panneau arrière de chaque ordinateur varie.
- ☑ Lorsque vous branchez un ordinateur, faites correspondre la couleur de la borne et du câble.
- ☑ Utilisez la borne HDMI IN 2 pour le branchement à l'aide d'un câble HDMI/DVI.

Fonction

Mise sous tension et hors tension du téléviseur

Appuyez sur la touche **POWER** de la télécommande. Vous pouvez également appuyer sur la touche **POWER** du téléviseur.

- ☑ Votre téléviseur peut prendre un certain temps avant de se mettre sous tension.

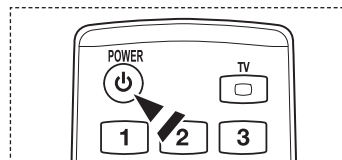

Changement de canal

☐ À l'aide des touches de canal

Appuyez sur la touche **CH** (↑) ou **CH** (↓) pour changer de canal.

- ☑ Lorsque vous appuyez sur la touche **CH** (↑) ou **CH** (↓), le téléviseur change de canal en séquence. Tous les canaux mémorisés par le téléviseur défilent à l'écran. (Au trois canaux doivent être mémorisés dans le téléviseur.) Vous ne verrez pas les canaux effacés ou non mémorisés. Reportez-vous à la page 20 pour la mémorisation des canaux.

☐ À l'aide des touches numériques

À l'aide des touches numériques, entrez directement le numéro du canal. Par exemple, pour sélectionner le canal 27, appuyer sur 2, puis sur 7.

- ☑ Pour changer rapidement de canal, appuyez sur les touches numériques, puis sur la touche **ENTER**.

☐ À l'aide de la touche "0"

La touche "0" permet de choisir les stations qui diffusent un signal numérique.

1. Par exemple, pour sélectionner le canal 7-1, appuyez sur "7", puis sur "0" et enfin sur 1.

- ☑ Le code HD indique que le téléviseur reçoit un signal numérique à haute définition. Le code SD indique que le téléviseur reçoit un signal de définition standard.
- ☑ Pour changer rapidement de canal, appuyez sur la touche **ENTER**.

☐ Revenir au canal précédent à l'aide de la touche PRE-CH

1. Appuyez sur la touche **PRE-CH**. Le téléviseur sintonise le canal visionné précédemment.
- ☑ Pour passer rapidement d'un canal à un autre canal qui en est éloigné, accédez au premier canal, puis choisissez le second canal à l'aide des touches numériques. Appuyez ensuite sur la touche **PRE-CH** pour passer de l'un à l'autre.

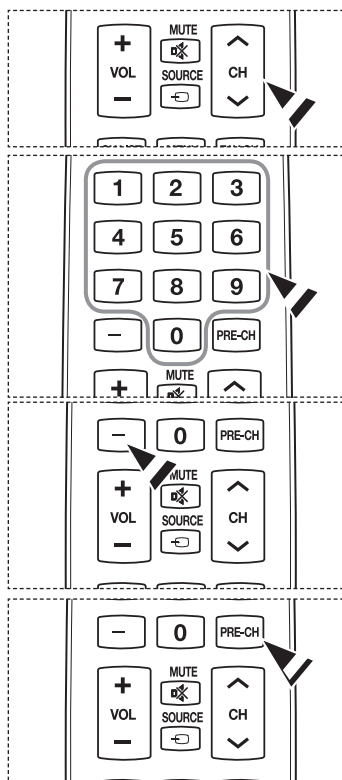

Réglage du volume

☐ À l'aide des touches de volume

1. Appuyez sur la touche **VOL** (+) ou **VOL** (-) pour augmenter ou baisser le volume.

☐ À l'aide de la touche MUTE

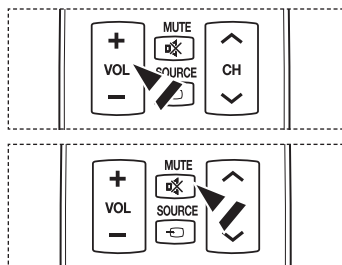

Vous pouvez couper le son en tout temps à l'aide de la touche **MUTE**.

1. Appuyez sur la touche **MUTE**. Le son est coupé. Le symbole  s'affiche à l'écran.
2. Pour annuler la sourdine, appuyez à nouveau sur la touche **MUTE**, ou encore sur la touche **VOL** (+) ou **VOL** (-).



La touche TOOLS

La touche **TOOLS** facilite la sélection rapide des fonctions courantes. Le menu **Outils** varie selon le mode d'entrée externe visionné.

1. Appuyez sur la touche **TOOLS**. Le menu **Outils** s'affiche.
2. Appuyez sur les touches ▲/▼ pour sélectionner un menu, puis sur la touche **ENTER** .
3. Appuyez sur les touches ▲/▼/◀/▶/ENTER  pour afficher, modifier ou utiliser les éléments sélectionnés. Pour une description plus détaillée de chaque fonction, reportez-vous à la page correspondante.

- Anynet+ (HDMI-CEC) : page 43
- Mode Son : page 28
- Mise en veille : page 33
- Ajouter aux favoris (ou Effacer des favoris) : page 21
- Passer au Câble (ou Air) : page 20
- Réglage Auto : page 27

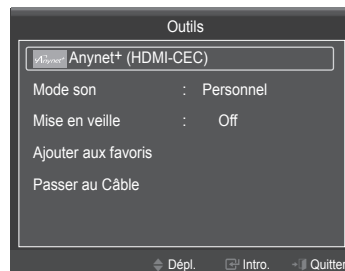

Visualisation de l'affichage

L'affichage indique le canal actif et l'état de certains réglages audiovisuels.

1. Appuyez sur la touche **INFO** de la télécommande. Le téléviseur affiche alors le canal, le type de son et l'état de certains paramètres de son et d'image.

-  Appuyez une fois de plus sur la touche **INFO** ou attendez environ 10 secondes : l'information disparaît automatiquement.

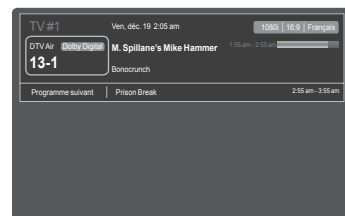

Visualisation des menus

Avant d'utiliser votre téléviseur, suivez ces étapes pour comprendre la navigation dans le menu, pour sélectionner et régler différentes fonctions.

- Appuyez sur la touche **MENU**.
Le menu principal s'affiche. Ces icônes figurent sur le côté gauche du menu : **Image, Son, Chaîne, Configuration, Entrée, Application, Support technique**.
- Appuyez sur la touche **▲** ou **▼** pour sélectionner une icône.
Appuyez sur la touche **◀** ou **▶** pour accéder au sous-menu de l'icône.
- Appuyez sur la touche **▲** ou **▼** pour accéder aux éléments du menu.
Appuyez sur la touche **ENTER** pour accéder aux éléments du menu.
- Appuyez sur les touches **▲/▼/◀/▶** pour modifier les éléments sélectionnés.
Appuyez sur la touche **RETURN** pour revenir au menu précédent.
- Appuyez sur la touche **EXIT** pour quitter le menu.

Les touches de la télécommande

Touche	Fonctions	Touche	Fonctions
MENU	Afficher le menu principal à l'écran.	▲/▼/◀/▶/ ENTER	Déplacer le curseur et choisir un élément. Choisir l'élément en surbrillance. Confirmer le réglage.
RETURN	Revenir au menu précédent.		
EXIT	Quitter le menu à l'écran.		

☐ Exemple : Réglage de la luminosité du téléviseur dans le menu Image.

■ Réglage de la luminosité à 80

- Appuyez sur la touche **MENU** pour afficher le menu.
- Appuyez sur la touche **ENTER** pour sélectionner **Image**.
- Appuyez sur la touche **▲** ou **▼** pour sélectionner **Luminosité**.
- Appuyez sur la touche **ENTER**.
Appuyez sur la touche **◀** ou **▶** jusqu'à ce que la valeur de la luminosité soit 80.
- Appuyez sur la touche **ENTER**.
Appuyez sur la touche **EXIT** pour quitter le menu.

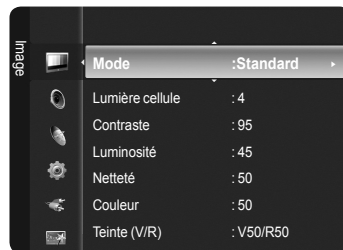

Fonction Prêt à l'emploi

À la mise sous tension initiale du téléviseur, les paramètres de base sont automatiquement réglés. D'autres paramètres sont réglés en cours d'utilisation.

- ☑ L'écran de veille est activé si le téléviseur ne reçoit aucune commande de la télécommande pendant plus d'une minute alors que la fonction Prêt à l'emploi est activée.
- ☑ L'écran de veille est activé s'il n'y a pas de signal de fonctionnement pendant plus de 15 minutes.

1. Appuyez sur la touche **POWER** de la télécommande.
Le message **Menu Language, Store Demo, Channels, and Time will be set.**
2. Appuyez sur la touche **ENTER** et le menu **Réglage de la langue des menus** s'affiche automatiquement.
Appuyez sur la touche **ENTER**.
Appuyez sur la touche **▲** ou **▼** pour sélectionner la langue, puis sur la touche **ENTER**. Le message. Choisir 'Utilisation à domicile' pour un téléviseur à la maison. s'affiche.
3. Appuyez sur la touche **◀** ou **▶** pour sélectionner **Démo magasin** ou **Util. à domicile**, puis sur la touche **ENTER**.
Nous vous recommandons de régler le téléviseur au mode **Util. à domicile** afin d'obtenir la meilleure qualité d'image dans votre demeure.

- ☑ Le mode **Démo magasin** ne doit être utilisé qu'en magasin.
Si l'appareil est réglé par inadvertance au mode **Démo magasin** et que vous voulez revenir au mode **Util. à domicile** (Standard) : appuyez sur la touche de volume du téléviseur. Lorsque le réglage du volume est affiché à l'écran, appuyez sur la touche **MENU** du téléviseur pendant 5 secondes.

4. Le message **Mémoriser une source d'antenne.** s'affiche.
Appuyez sur la touche **▲** ou **▼** pour mémoriser les canaux du branchement sélectionné. Appuyez sur la touche **ENTER** pour sélectionner **Démarrer**.
 - **Air** : Signal d'antenne de type **Air**.
 - **Câble** : Signal d'antenne de type **Câble**.
 - **Auto** : Signaux d'antenne de type **Air** et **Câble**.
 - ☑ En mode **Câble**, vous pouvez choisir la source de signal appropriée parmi **STD**, **HRC** et **IRC** en appuyant sur la touche **▲**, **▼**, **◀** ou **▶**, puis sur la touche **ENTER**. Si vous recevez un signal de câble numérique, sélectionnez le système de câblodiffusion pour recevoir les diffusions analogique et numérique. Communiquez avec votre câblodistributeur pour déterminer le système de câblodiffusion de votre région.
5. Le téléviseur commence la mémorisation des canaux accessibles.
 - ☑ Pour arrêter la recherche avant la fin, appuyez sur la touche **ENTER** lorsque **Arrêt** est sélectionné.
 - ☑ Une fois tous les canaux mémorisés, le téléviseur commence à éliminer les canaux brouillés. Le menu de programmation automatique s'affiche alors de nouveau.
Appuyez sur la touche **ENTER** une fois la mémorisation des canaux terminée.
6. Le message **Régler le mode horloge.** s'affiche. Appuyez sur la touche **ENTER**.
Appuyez sur la touche **▲** ou **▼** pour sélectionner **Auto**, puis sur la touche **ENTER**. Le message **Régler sur l'utilisation de l'heure d'été** s'affiche.
Si vous choisissez **Manuel**, le message **Régler la date et l'heure du jour** s'affiche. Pour une description détaillée de l'option **Manuel**, consultez la page 33.
7. Appuyez sur la touche **▲** ou **▼** pour sélectionner **Off**, **On** ou **Auto**, puis sur la touche **ENTER**.
L'image de sélection du fuseau horaire s'affiche automatiquement.
8. Appuyez sur les touches **▲** ou **▼** pour sélectionner votre fuseau horaire, puis sur la touche **ENTER**.
Si vous recevez un signal numérique, l'horloge se règle automatiquement. Dans le cas contraire, reportez-vous à la page 33 pour savoir comment régler l'horloge.
9. La courte directive Comment utiliser de manière optimale votre TVHD s'affiche.
Appuyez sur la touche **ENTER**.
 - ☑ Vous pouvez accéder au **Guide de connexion HD** du menu **Support technique**.
10. Appuyez sur la touche **ENTER**. Le message **En mode diffusion.** s'affiche.
Lorsque vous avez terminé, appuyez sur la touche **ENTER**.

Si vous souhaitez réinitialiser ce paramètre...

1. Appuyez sur la touche **MENU** pour afficher le menu. Appuyez sur la touche **▲** ou **▼** pour sélectionner **Choisir**, puis sur la touche **ENTER**.
2. Appuyez sur la touche **ENTER** de nouveau pour sélectionner **Prêt à l'emploi**. Pour plus d'informations sur les options de configuration initiale, appuyez de nouveau sur la touche **ENTER**.
 - ☑ La fonction **Prêt-à-l'emploi** n'est accessible qu'en mode TV.

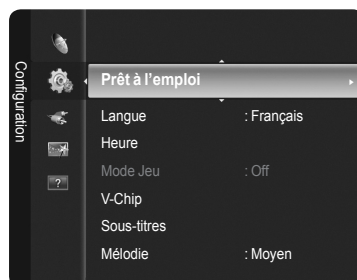
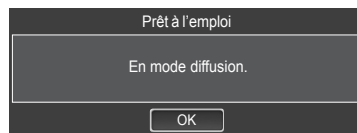
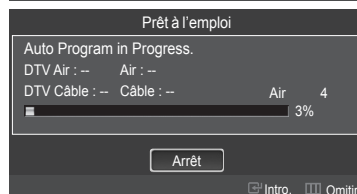
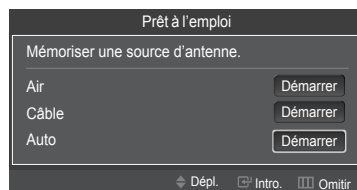
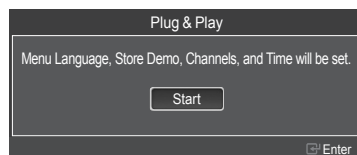

Commande des canaux

Enregistrement des canaux

☐ Antenne → Air / Câble

Avant que votre téléviseur ne puisse mémoriser les canaux accessibles, vous devez préciser le type de la source de signal branchée au téléviseur (c'est-à-dire une antenne ou un système de câblodiffusion).

- ☞ Appuyez sur la touche **TOOLS** pour afficher le menu **Outils**.
Il est également possible de régler l'antenne en choisissant **Outils** → **passer au Câble** ou **Passer à l'antenne**

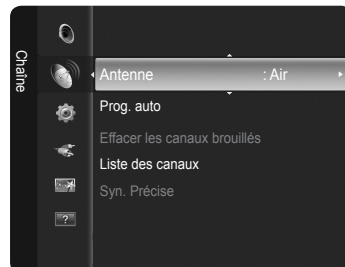

☐ Prog. auto

- **Air** : Signal d'antenne de type **Air**.
- **Câble** : Signal d'antenne de type **Câble**.
- **Auto** : Signaux d'antenne de type **Air** et **Câble**.
- ☑ **STD, HRC** et **IRC** désignent différents systèmes de câblodiffusion. Communiquez avec votre câblodistributeur pour déterminer le système de câblodiffusion de votre région. La sélection de la source de signal est maintenant terminée.
- ☑ Une fois tous les canaux mémorisés, le téléviseur commence à éliminer les canaux brouillés. Le menu de programmation automatique s'affiche alors de nouveau.
- ☑ Pour arrêter la programmation automatique, appuyez sur **ENTER**.
Le message **Arrêter Prog. auto?** s'affiche. Répondez **Oui** en appuyant sur la touche ◀ ou ▶, puis sur **ENTER**.

☐ Effacer les canaux brouillés Numérique

La fonction **Effacer les canaux brouillés** permet d'éliminer les canaux brouillés une fois la **Prog. auto** terminée.

Cette procédure peut prendre de 20 à 30 minutes.

- ☑ Pour arrêter la recherche des canaux brouillés : Appuyez sur **ENTER** pour sélectionner **Arrêt**.
- ☑ Appuyez sur la touche ◀ pour sélectionner **Oui**, puis sur la touche **ENTER**. Cette fonction n'est accessible qu'en mode **Câble**.

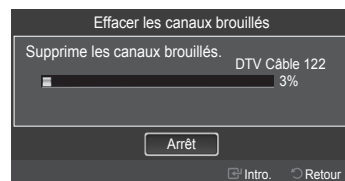

☐ Syn. Précise Analogique

La syntonisation de précision permet de régler manuellement un canal pour en optimiser la réception.

- ☑ Si vous n'enregistrez pas les canaux syntonisés avec précision dans la mémoire, les réglages ne sont pas sauvegardés.
- ☑ Le symbole "*" s'affiche à côté du nom des canaux syntonisés avec précision.
- ☑ Pour rétablir les paramètres de syntonisation de précision, appuyez sur la touche ▼ pour sélectionner **Rétablir**, puis sur **ENTER**.



Gestion des canaux

☐ Liste des canaux

Ce menu permet d'ajouter, de supprimer ou de définir les canaux favoris et d'utiliser le télé-horaire des diffusions numériques.

- ☞ Appuyez sur la touche **CH LIST** de la télécommande pour afficher les listes de canaux.
 - **Tous les canaux** : Affiche tous les canaux actuellement accessibles.
 - **Canaux ajoutés** : Affiche tous les canaux ajoutés.
 - **Favori** : Affiche tous les canaux favoris.
 - **Enregistrement par minuterie** : Affiche toutes les émissions réservées.

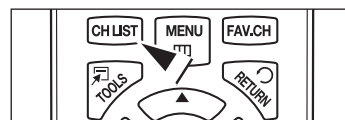

■ Les touches de couleur dans la liste des canaux

- **Verte (Zoom)** : Agrandir ou réduire un numéro de canal.
- **Jaune (Choisir)** : Choisir plusieurs listes de canaux.
- **TOOLS (Outils)** : Afficher les menus **Ajouter** (ou **Supprimer**), **Ajouter aux favoris** (ou **Effacer des favoris**), **Écoute par minuterie**, **Édition du nom du canal**, **Choisir tout**, **Déselect. tout**, et **Prog. auto** (les options peuvent varier selon la situation).
- ☑ Icônes d'affichage de l'état des canaux

♥	Un canal défini comme favori.	✓	Un canal sélectionné en appuyant sur la touche jaune.
🕒	Une émission réservée	📺	Une émission en cours.

☐ Option du menu de la liste des canaux (dans Tous les canaux/Canaux ajoutés/Favori)

- ☑ Appuyez sur la touche **TOOLS** pour utiliser le menu.
- ☑ Les options du menu peuvent varier selon l'état du canal.

■ Ajouter ou Supprimer

Il est possible d'ajouter ou de supprimer un canal afin d'afficher seulement les canaux désirés.

- ☑ Tous les canaux supprimés sont affichés dans le menu **Tous les canaux**.
- ☑ Un canal affiché en gris indique qu'il a été supprimé.
- ☑ Le menu **Ajouter** ne s'affiche que pour les canaux supprimés.
- ☑ Il est également possible de supprimer un canal du menu **Canaux ajoutés** ou **Favori**.



■ Ajouter aux favoris / Effacer des favoris

Vous pouvez établir comme favoris les canaux souvent visionnés.

- ☑ Appuyez sur la touche **TOOLS** pour afficher le menu **Outils**. Vous pouvez également établir un canal comme favori en choisissant **Outils** → **Ajouter aux favoris** (ou **Effacer des favoris**).

- ☑ Le symbole ♥ s'affiche et le canal est enregistré comme canal favori.
- ☑ Tous les canaux favoris sont affichés dans le menu **Favori**.
- ☑ Pour sélectionner les canaux favoris, appuyez sur la touche **FAV.CH** de la télécommande.

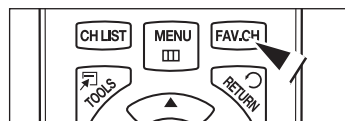
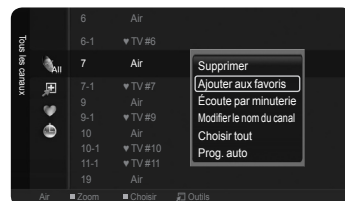

■ Écoute par minuterie

Si vous réservez un visionnement d'émission, le téléviseur passe automatiquement au canal réservé dans la liste des canaux, même si vous visionnez une autre émission sur un autre canal.

Pour réserver une émission, réglez d'abord l'horloge.

- ☑ Seuls les canaux mémorisés peuvent être réservés.
- ☑ Il est possible de régler directement le canal, le jour, le mois, l'année, l'heure et les minutes à l'aide des touches numériques de la télécommande.
- ☑ La réservation d'une émission s'affiche dans le menu **Enregistrement par minuterie**.
- ☑ **Télé-horaire numérique et réservation d'émissions** : Lorsqu'un canal numérique est sélectionné et que la touche ► est enfoncée, le télé-horaire du canal s'affiche. Il est possible de réserver une émission en suivant les procédures ci-dessus.

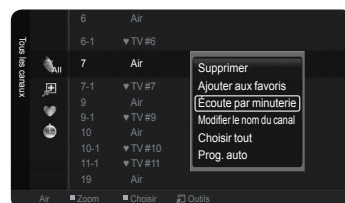

■ Choisir tout / Désélect. tout

- **Choisir tout** : Vous pouvez choisir tous les canaux dans la liste des canaux.
- **Désélect. tout** : Vous pouvez désélectionner tous les canaux choisis dans la liste des canaux.

- ☑ Vous pouvez ajouter / supprimer, ajouter aux favoris / supprimer des favoris plusieurs canaux à la fois. Choisissez les canaux désirés. Appuyez ensuite sur la touche jaune pour régler tous les canaux choisis en même temps.
- ☑ Le symbole ✓ s'affiche à la gauche des canaux choisis.
- ☑ Seule l'option **Désélect. tout** peut être choisie lorsqu'un canal est sélectionné.

■ Édition du nom du canal (canaux analogiques)

Les canaux peuvent être nommés de sorte que leur indicatif d'appel s'affiche chaque fois que le canal est sélectionné.

- ☑ Le nom des canaux numériques est automatiquement assigné et ne peut être modifié.

☐ Options du menu de la liste des canaux (dans Enregistrement par minuterie)

Il est possible d'afficher, de modifier ou de supprimer une réservation.

- ☑ Appuyez sur la touche **TOOLS** pour utiliser le menu.

■ Information, modification

Choisissez cette option pour modifier une réservation d'émission.

■ Annuler horaires

Choisissez cette option pour annuler une réservation d'émission.

■ Information

Choisissez cette option pour afficher une réservation d'émission. (Vous pouvez également modifier l'information relative à une réservation.)

■ Choisir tout / Désélect. tout

Vous pouvez sélectionner ou désélectionner tous les canaux de la liste.

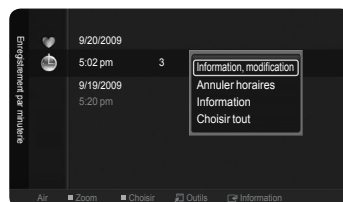

Commande de l'image

Modification des paramètres de l'image

☐ Mode

Vous pouvez choisir le type d'image qui correspond le mieux à vos exigences.

- **Dynamique**: Choisir une image de haute définition pour les endroits très éclairés.
- **Standard**: Choisir la qualité d'image optimale pour un environnement normal. Ce réglage convient à la plupart des situations.
- **Cinéma**: Choisir la qualité d'image optimale pour un environnement sombre.

☐ Lumière cellule/Contraste/Luminosité/Netteté/Couleur/Teinte (V/R)

Le téléviseur offre plusieurs options de réglage de la qualité de l'image.

- **Lumière cellule** : Régler la luminosité des pixels. Le paramètre de luminosité maximal est 10.
 - **Contraste** : Régler le niveau de contraste.
 - **Luminosité** : Régler le niveau de luminosité.
 - **Netteté** : Régler la netteté de l'image.
 - **Couleur** : Régler la saturation des couleurs de l'image à l'aide de la barre à l'écran.
 - **Teinte (V/R)** : Plus cette valeur s'approche de Rouge 100, plus la couleur rouge est saturée.
- Lorsque vous apportez des modifications à **Lumière cellule**, **Contraste**, **Luminosité**, **Netteté**, **Couleur** ou **Teinte (V/R)**, l'image à l'écran est réglée en conséquence.
- En mode **PC**, les options **Teinte (V/R)**, **Netteté** et **Couleur** ne sont pas accessibles.
- Les paramètres peuvent être réglés et mémorisés pour chaque appareil externe branché à une entrée du téléviseur.
- Il est possible de réduire considérablement la consommation d'énergie en diminuant le niveau de luminosité de l'image, ce qui diminue également les coûts du fonctionnement dans son ensemble.

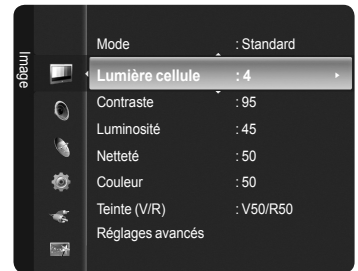

☐ Réglages avancés

Vous pouvez régler les paramètres détaillés, notamment la couleur et le contraste.

- La fonction **Réglages avancés** est accessible dans les modes **Standard** ou **Film**.
- En mode **PC**, vous ne pouvez modifier que les paramètres **Gamma** et **Équilibrage du blanc** parmi les **Réglages avancés**.

■ Tonalité noire

Vous pouvez choisir le niveau de noir à l'écran pour régler la profondeur de l'image.

- **Off** : Désactiver la fonction de réglage du noir.
- **Foncé** : Régler la profondeur du noir sur foncé.
- **Plus foncé** : Régler la profondeur du noir sur plus foncé.
- **Le plus foncé** : Régler la profondeur du noir au niveau le plus foncé.

■ Contraste dynam.

Vous pouvez optimiser le contraste à l'écran.

- **Off** : Désactiver la fonction de contraste dynamique.
- **Basse** : Régler le contraste dynamique à faible.
- **Moyen** : Régler le contraste dynamique au niveau.
- **Haute** : Régler le contraste dynamique au niveau élevé.

■ Gamma

Vous pouvez régler l'intensité des couleurs primaires (rouge, vert, bleu).

■ Espace couleur

L'espace couleur est une matrice composée des couleurs rouge, vert et bleu. Choisissez votre espace couleur préféré et jouissez des couleurs les plus naturelles.

- **Standard** : Choisir une gamme de couleurs plus étendue que celle de la source vidéo d'entrée.
- **Auto** : Choisir la gamme de couleurs automatiquement, selon la source vidéo d'entrée.

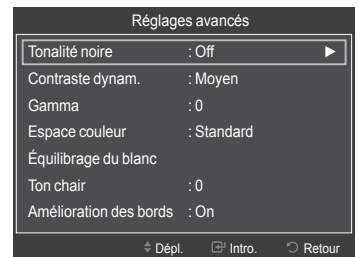

Suite...

■ Équilibrage du blanc

Vous pouvez régler la température de la couleur pour obtenir des couleurs d'image plus naturelles.

- **Décal.-R** : Régler le niveau inférieur d'intensité du rouge.
- **Décal.-V** : Régler le niveau inférieur d'intensité du vert.
- **Décal.-B** : Régler le niveau inférieur d'intensité du bleu.
- **Gain-R** : Régler le niveau supérieur d'intensité du rouge.
- **Gain-V** : Régler le niveau supérieur de l'intensité du vert.
- **Gain-B** : Régler le niveau supérieur de l'intensité du bleu.
- **Régler** : Rétablir équilibrage du blanc par défaut.

Une modification de la valeur des réglages entraîne un rafraîchissement de l'écran.

■ Ton chair

Vous pouvez rehausser le ton chair (rose) de l'image.

Une modification de la valeur des réglages entraîne un rafraîchissement de l'écran.

■ Amélioration des bords → Off / On

Vous pouvez accentuer le bord des objets sur l'image.

□ Options d'image

En mode **PC**, vous ne pouvez modifier que les **Options d'image Nuance coul., Format et Protection grillage écran.**

■ Nuance coul. → Froide / Normal / Chaude1 / Chaude2

Vous pouvez choisir la nuance couleur la plus confortable pour vos yeux.

Chaude1 ou **Chaude2** ne s'activent que si le mode d'image est **Film**.

Les paramètres peuvent être réglés et mémorisés pour chaque appareil externe branché à une entrée du téléviseur.

■ Format

Vous pourrez parfois désirer modifier le format de l'image à l'écran. Votre téléviseur offre plusieurs options de format d'écran, chacune étant conçue pour fonctionner au mieux avec des types d'entrées vidéo particulières. Votre récepteur satellite peut également offrir ses propres tailles d'écran. En règle générale, toutefois, il est conseillé d'utiliser le mode 16:9, autant que possible.

- **16:9** : Régler l'image au format 16:9.
- **Zoom1** : Étirer l'écran à la verticale pour l'amener au rapport 16:9.
- **Zoom2** : Étirer l'image **Zoom1** à la verticale.
- **Format large** : Étirer l'image à l'horizontale et à la verticale pour un affichage optimal.
- **4:3** : Régler l'image au format 4:3.
- **Plein écran** : Afficher le signal HD standard intégral, impossible à visionner à l'aide d'un téléviseur ordinaire.

Il est possible d'appuyer à répétition sur la touche **P.SIZE** de la télécommande pour modifier le format de l'image.

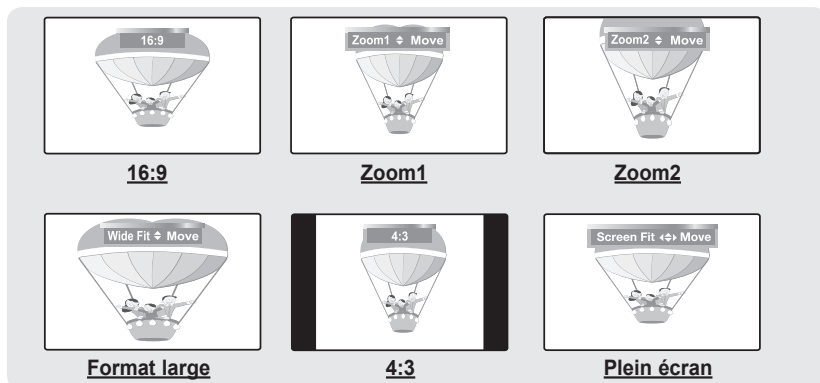
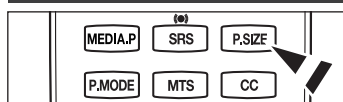
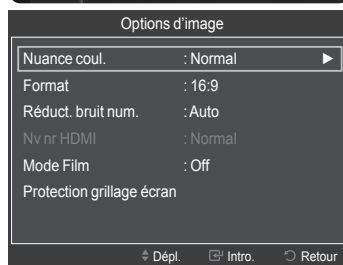
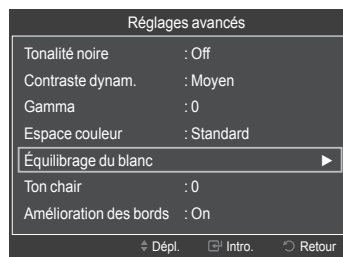

Une rémanence temporaire peut se produire si une image fixe est affichée à l'écran pendant plus de deux heures.

Après avoir sélectionné **Zoom1**, **Zoom2** ou **Format large** :

Appuyez sur la touche ◀ ou ▶ pour sélectionner **Position**, puis sur la touche **ENTER** .

Appuyez sur la touche ▲ ou ▼ pour déplacer l'image de haut en bas. Après avoir sélectionné **Plein écran** en mode HDMI (1080i/1080p) ou Composante (1080i/1080p), il est possible que vous deviez centrer l'image : Appuyez sur la touche ◀ ou ▶ pour sélectionner **Position**, puis sur **ENTER** .

Appuyez sur les touches ▲, ▼, ◀ ou ▶ pour déplacer l'image.

Régler : Appuyez sur la touche ◀ ou ▶ pour sélectionner **Régler**, puis sur **ENTER** . Le téléviseur retourne au format 16:9.

HD (Haute définition) : 16:9 - 1080i/1080p (1920x1080), 720p (1280x720)

Suite...

- Les paramètres peuvent être réglés et mémorisés pour chaque appareil externe branché à une entrée du téléviseur.
- Seuls les modes 16:9 et 4:3 sont accessibles en mode **PC**. Les paramètres peuvent être réglés et mémorisés pour chaque appareil externe branché à une entrée du téléviseur.

Source d'entrée	Format de l'image
ATV, Vidéo, Composante (480i, 480p)	16:9, Zoom1, Zoom2, 4:3
Composante (720p)	16:9, Format large, 4:3
DTV(1080i), Composante (1080i, 1080p), HDMI (720p, 1080i, 1080p)	16:9, 4:3, Format large, Plein écran
PC	16:9, 4:3

■ Réduct. bruit num.

Si le signal de diffusion capté par votre téléviseur est faible, vous pouvez activer la fonction de réduction des bruits numériques pour tenter d'éliminer les parasites et les images fantômes de l'écran.

- **Off** : Désactiver la fonction Réduct. bruit num.
- **Basse** : Régler la réduction de bruit numérique au niveau inférieur.
- **Moyen** : Régler la réduction de bruit numérique au niveau moyen.
- **Haute** : Régler la réduction de bruit numérique au niveau supérieur.
- **Auto** : Le niveau de réduction de bruit numérique est réglé automatiquement.

■ Nv nr HDMI

Il est possible de régler directement le niveau de noir de l'écran afin d'en modifier la profondeur.

- **Normal** : L'écran est plus lumineux.
- **Basse** : L'écran est plus sombre.
- Cette fonction est active seulement si un appareil externe est branché à un téléviseur par un câble HDMI. Il se peut que la fonction **Nv nr HDMI** ne soit pas compatible avec tous les appareils externes.

■ Mode Film

Le téléviseur peut détecter et traiter automatiquement les signaux de film provenant de toutes les sources, pour ensuite régler automatiquement l'image pour obtenir une définition optimale.

- **Off** : Le traitement d'image vidéo de base s'applique et le téléviseur ne détecte pas automatiquement les films.
- **Auto** : Le téléviseur choisit automatiquement la meilleure qualité d'image entre les émissions film et vidéo.

L'option **Film mode** (mode film) est accessible dans les modes TV, Vidéo, Composante (480i/1080i) et HDMI (1080i).

■ Protection contre la brûlure d'écran

Configurez les options de **Protection grillage écran** pour éviter et réduire le risque que des pixels ne grillent. **Une image fixe trop longtemps peut causer une brûlure permanente de l'écran.**

Prévention de la brûlure d'écran

Pour réduire les risques de brûlure d'écran, cet appareil est doté d'une technologie de protection.

Cette technologie permet de régler le déplacement de l'image de haut en bas (des lignes verticales) et de droite à gauche (des points horizontaux). L'option Time (Délai) vous permet de programmer le délai, en minutes, entre chaque mouvement de l'image.

- **Déplac. Point** : Cette fonction permet de déplacer les pixels sur l'écran à plasma, avec une très grande précision. Ce déplacement vertical ou horizontal permet d'éviter la rémanence à l'écran.

Conditions optimales pour le déplacement des pixels :

	Valeur	TV/AV/Composante/HDMI/PC
Horizontal	0~4	4
Vertical	0~4	4
Délai (min)	1~4min	2 min

- **Bords gris** : Le visionnement du téléviseur en format 4:3, l'équilibrage du blanc de l'extrême gauche et de l'extrême droite permet d'éviter d'endommager l'écran. Pour éviter la brûlure d'écran, sélectionner **Foncé** ou **Clair**.
 - **Foncé** : Lorsque le format de l'image est réglé à 4:3, les côtés gauche et droit sont plus foncés.
 - **Clair** : Lorsque le format de l'image est réglé à 4:3, les côtés gauche et droit sont plus clairs.

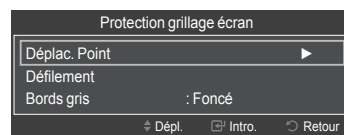
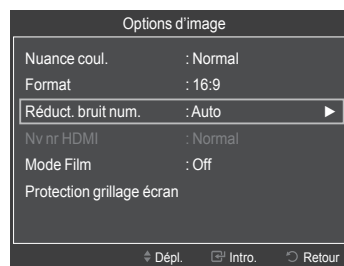
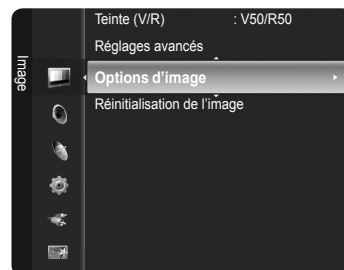

Réduction des effets de la brûlure d'écran

S'il y a eu brûlure d'écran, le défilement ou les bords gris aident à en supprimer les résidus.

- **Défilement** : Cette fonction permet de supprimer les images rémanentes en déplaçant tous les pixels à l'écran à plasma, selon un parcours prédéfini. Utilisez cette fonction lorsque l'écran affiche des symboles ou des images rémanentes, tout particulièrement après l'affichage prolongé d'une image fixe. Supprimez les effets de la rémanence à l'aide de la fonction Défilement.
 - ☑ La fonction de suppression de la rémanence doit être exécutée sur une longue période (environ 1 heure) pour être efficace. Si les images rémanentes ne sont pas éliminées à la suite de l'exécution de la fonction, recommencez.
 - ☑ Appuyez sur n'importe quelle touche de la télécommande pour annuler cette fonction.

Réinitialisation de l'image → Réinitial. mode image / Effacer

Rétablir tous les réglages d'image aux valeurs par défaut.

- ☑ Choisir un mode d'image à rétablir. La fonction Rétablir s'applique à chaque mode d'image.

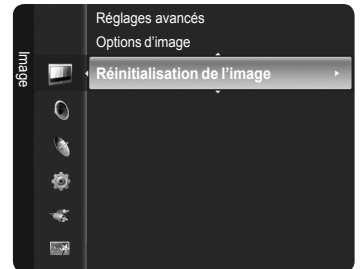

Écran d'ordinateur

Utilisation de votre téléviseur comme écran d'ordinateur (PC)

■ Configuration du logiciel sur votre PC (sous Windows XP)

Les paramètres d'affichage de Windows pour un ordinateur type figurent ci-dessous. Les fenêtres affichées sur votre PC auront probablement un aspect différent, selon la version de Windows et votre carte vidéo. Toutefois, même si les fenêtres semblent différentes, les mêmes données de configuration de base s'appliquent dans la plupart des cas.
(Sinon, communiquez avec le fabricant ou avec votre détaillant Samsung.)

1. Cliquez d'abord sur **Panneau de configuration** dans le menu Démarrer de Windows.
2. Lorsque la fenêtre du panneau de configuration s'affiche, cliquez sur **Apparence et thèmes**. La boîte de dialogue du même nom s'affiche.
3. Cliquez sur **Affichage** pour afficher la boîte de dialogue du même nom.
4. Cliquez sur l'onglet **Paramètres** de la boîte de dialogue Affichage. Réglage du format approprié (résolution) optimal : 1920 X 1080 pixels. Si la boîte de dialogue comporte une option de fréquence de rafraîchissement vertical, la valeur appropriée est **60** ou **60 Hz**. Sinon, cliquez sur **OK** pour quitter la boîte de dialogue.

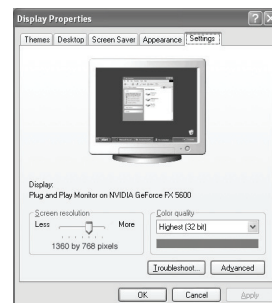

Modes d'affichage

Si le signal en provenance du système équivaut au mode de signal standard, l'écran est réglé automatiquement. Si le signal du système ne correspond pas au signal standard, réglez le mode en vous reportant au mode d'emploi votre la carte vidéo; sinon, l'image pourrait ne pas apparaître. L'image à l'écran a été optimisée en usine pour les modes d'affichage ci-dessous.

■ Entrée de câble secondaire D et HDMI/DVI

Mode	Résolution	Fréquence horizontale (kHz)	Fréquence verticale (Hz)	Fréquence d'horloge des pixels (MHz)	Polarité synchronisée (H/V)
IBM	640 x 350	31.469	70.086	25.175	+ / -
	720 x 400	31.469	70.087	28.322	- / +
MAC	640 x 480	35.000	66.667	30.240	- / -
	832 x 624	49.726	74.551	57.284	- / -
	1152 x 870	68.681	75.062	100.000	- / +
VESA CVT	720 x 576	35.910	59.950	32.750	- / +
	1152 x 864	53.783	59.959	81.750	- / +
	1280 x 720	44.772	59.855	74.500	- / +
	1280 x 720	56.456	74.777	95.750	- / +
	1280 x 960	75.231	74.857	130.000	- / +
VESA DMT	640 x 480	31.469	59.940	25.175	- / -
	640 x 480	37.861	72.809	31.500	- / -
	640 x 480	37.500	75.000	31.500	- / -
	800 x 600	37.879	60.317	40.000	+ / +
	801 x 600	48.077	72.188	50.000	+ / +
	802 x 600	46.875	75.000	49.500	+ / +
	1024 x 768	48.363	60.004	65.000	- / -
	1024 x 768	56.476	70.069	75.000	- / -
	1024 x 768	60.023	75.029	78.750	+ / +
	1152 x 864	67.500	75.000	108.000	+ / +
	1280 x 800	49.702	59.810	83.500	- / +
	1280 x 800	62.795	74.934	106.500	- / +
	1280 x 960	60.000	60.000	108.000	+ / +
	1280 x 1024	63.981	60.020	108.000	+ / +
	1280 x 1024	79.976	75.025	135.000	+ / +
1360 x 768	47.712	60.015	85.500	+ / +	
1440 x 900	55.935	59.887	106.500	- / +	
1440 x 900	70.635	74.984	136.750	- / +	
1680 x 1050	65.290	59.954	146.250	- / +	
VESA GTF	1280 x 720	52.500	70.000	-	- / +
	1280 x 1024	74.620	70.000	128.943	- / -
VESA DMT / DTV CEA	1920 x 1080p	67.500	60.000	148.500	+ / +

☑ La prise d'entrée HDMI/DVI doit être utilisée pour un branchement de câble HDMI IN 2(DVI).

Configuration du téléviseur avec un ordinateur

❑ Réglage Auto

La fonction **Réglage Auto** permet au téléviseur de régler automatiquement les signaux vidéo captés. Cette fonction règle également automatiquement les paramètres, les fréquences et les positions.

🔧 Appuyez sur la touche **TOOLS** pour afficher le menu **Outils**.
Il est également possible de procéder au réglage automatique en choisissant **Outils** → **Réglage Auto**.

- ☑ Préréglage : Appuyez sur la touche **SOURCE** pour sélectionner le mode **PC**.
- ☑ Cette fonction n'est pas accessible en mode numérique DVI.

❑ Écran

La fonction de réglage de la qualité de l'image supprime ou réduit le bruit de l'image. Si le bruit n'est pas éliminé par la simple syntonisation de précision, réglez la fréquence verticale de votre ordinateur et procédez à une nouvelle syntonisation de précision. Une fois le bruit réduit, recentrez l'image à l'écran.

- ☑ Préréglage : Appuyez sur la touche **SOURCE** pour sélectionner le mode **PC**.

■ Grain

Régler la fréquence lorsque du bruit vertical apparaît à l'écran.

■ Affiné

Régler l'écran afin qu'il soit plus clair.

■ Position de l'ordinateur

Régler la position de l'écran de l'ordinateur s'il ne correspond pas à celui du téléviseur. Appuyez sur la touche ▲ ou ▼ pour régler la position verticale. Appuyez sur la touche ◀ ou ▶ pour régler la position horizontale.

■ Rétablir image

Vous pouvez remplacer tous les paramètres d'image par les valeurs par défaut.

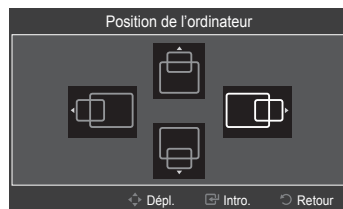
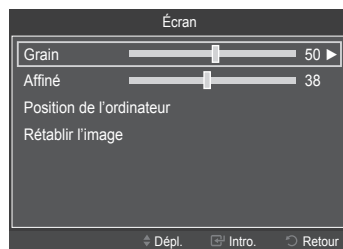
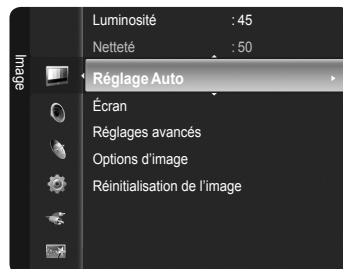

Commande du son

Modification des paramètres du son

☐ Mode

Vous pouvez choisir le mode sonore qui correspond le mieux à l'émission visionnée.

- **Standard** : Ce mode sonore convient à l'usage général.
- **Musique** : Le mode Musique vous permet d'écouter de la musique, comme si vous étiez au concert.
- **Cinéma** : Le mode Cinéma vous permet de vivre une expérience sonore intégrale, comme si vous étiez au cinéma.
- **Voix claire** : Accentuer les dialogues par rapport aux autres sons. Sélectionnez ce mode lorsque vous regardez les nouvelles, des télé-romans ou des documentaires.
- **Personnel** : Vous pouvez personnaliser le mode sonore selon vos préférences.

☑ Appuyez sur la touche **TOOLS** pour afficher le menu **Outils**.
Vous pouvez également passer au mode Son en choisissant **Outils** → **Mode Son**.

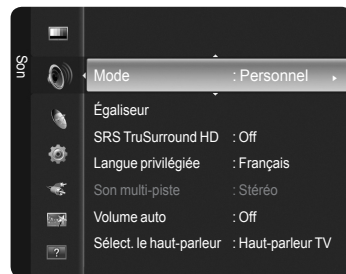

☐ Égaliseur

Vous pouvez régler les paramètres sonores selon vos préférences.

- **Mode** : Choisir le mode Son parmi des réglages prédéfinis.
- **Balance G/D** : Régler la balance entre les haut-parleurs droit et gauche.
- **100Hz, 300Hz, 1kHz, 3kHz, 10kHz** (réglage de la largeur de bande) : Régler le niveau des différentes fréquences de largeur de bande.
- **Régler** : Rétablir tous les réglages par défaut de l'égaliseur.

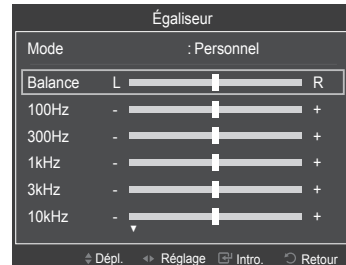

☐ SRS TruSurround HD → Off / On

SRS TruSurround HD vous permet de jouir d'une ambiophonie virtuelle 5.1 par les deux haut-parleurs de votre téléviseurs.

Cette fonction offre non seulement des basses riches et profondes, mais elle améliore en plus la résolution des hautes fréquences.

- ☑ Vous pouvez choisir ces options en appuyant sur la touche **SRS** de la télécommande.

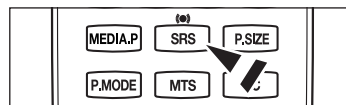

TruSurround HD, SRS et le symbole sont des marques de commerce de SRS Labs, Inc. La technologie TruSurround HD est intégrée sous licence de SRS Labs, Inc.

☐ Langue privilégiée (canaux numériques)

La télédiffusion numérique assure la transmission simultanée de plusieurs pistes de son (par exemple, la traduction simultanée d'une émission en langues étrangères).

- ☑ Vous pouvez choisir uniquement une langue faisant partie des langues diffusées.
- ☑ Vous pouvez écouter une émission dans une langue autre que la **Langue privilégiée** en appuyant sur la touche **MTS** de la télécommande.

☐ Son multi-piste (MTS) (canaux analogiques)

- **Mono** : Choisissez ce réglage pour les canaux diffusés en monophonie ou en cas de difficultés avec la la réception d'un signal stéréophonique.
- **Stéréo** : Choisissez ce réglage pour les canaux diffusés en stéréophonie.
- **SAP** : Choisissez ce réglage pour écouter une seconde piste audio, habituellement un doublage en langue étrangère.

- ☑ Selon le cas, une émission peut être écoutée en mode **Mono**, **Stéréo** ou **SAP**.
- ☑ Appuyez à répétition sur la touche **MTS** de la télécommande pour sélectionner **Mono**, **Stéréo** ou **SAP**.

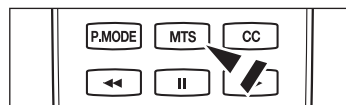

☐ Volume auto → Off / On

L'amplitude du signal audio étant différente pour chaque station de télédiffusion, il peut être fastidieux de régler le volume chaque fois que vous changez de canal. Cette fonction permet de régler automatiquement l'intensité du signal sonore du canal désiré en baissant le volume s'il est trop élevé ou en l'augmentant si le signal modulé est trop faible.

Suite...

❑ Sélect. le haut-parleur

Lorsque vous visionnez une émission sur un téléviseur branché à un cinéma maison, coupez le son des haut-parleurs du téléviseur afin d'entendre celui des haut-parleurs (externes) du cinéma maison.

- **Haut-p. externe** : Utiliser les haut-parleurs externes (cinéma maison) pour la sortie du son.
 - **Haut-parleur TV** : Utiliser les haut-parleurs du téléviseur pour la sortie du son.
- Si vous choisissez **Haut-p. externe** dans le menu **Sélect. le haut-parleur**, les réglages du son seront limités.
- Les touches de volume et **MUTE** ne fonctionnent pas lorsque la fonction **Sélect. le haut-parleur** est réglée à **Haut-p. externe**. Réglez le volume sur votre cinéma maison.

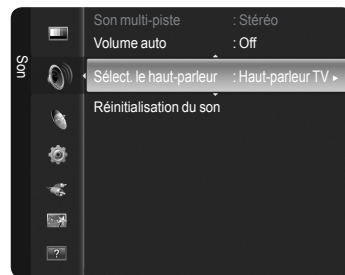

	Haut-parleurs internes du téléviseur	Sortie audio (optique, sortie G/D) vers la chaîne audio
	TV / AV / Composante / PC / HDMI	TV / AV / Composante / PC / HDMI
Haut-parleur TV	Sortie des haut-parleurs	Sortie du son
Haut-p. externe	Sourdine	Sortie du son
Aucun signal vidéo	Sourdine	Sourdine



Fabriqué sous licence par Dolby Laboratories.

Dolby et le symbole double D sont des marques de commerce de Dolby Laboratories.

❑ Réinitialisation du son

Vous pouvez rétablir les paramètres audio par défaut.

- **Réinitial. tout** : Tous les paramètres audio par défaut sont rétablis.
- **Réinit. mode son** : Les paramètres sonores par défaut des valeurs actuelles sont rétablis.
- **Effacer** : Choisir les options de réinitialisation du son.

Description des fonctions

Réglage du menu Configuration

❑ Langue

Vous pouvez régler la langue de menu.

❑ Mode Jeu → Off / On

Lorsqu'une console de jeu, comme PlayStationMC ou XboxMC, est branchée, la sélection du menu.

■ Jeu permet de vivre une expérience de jeu plus réaliste.

- Si le Mode Jeu est activé, le mode Image passe automatiquement à **Standard** et il ne peut pas être modifié.
 - le mode Son passe automatiquement à **Personnel** et il ne peut pas être modifié. Réglez le son à l'aide de l'égaliseur.
 - La fonction **Régler** du menu Son est activée. La fonction **Régler** rétablit les paramètres par défaut de l'option **Égaliseur**.
- Le **Mode Jeu** n'est pas accessible en mode TV et PC standard, ou le **Mode Jeu** est réglé sur **Off**.
- Si l'image est de mauvaise qualité lorsqu'un appareil externe est branché au téléviseur, vérifiez si le **Mode Jeu** est réglé sur **On**.
- Si vous affichez le menu TV en **Mode Jeu**, l'écran oscille légèrement.
- Le symbole (🎮) s'affiche à l'écran, indiquant que le **Mode Jeu** est activé avec la source sélectionnée.
- Cette option ne prend en charge que la fonction de jeu.
- Le **Mode Jeu** n'est pas accessible en mode **PC**.

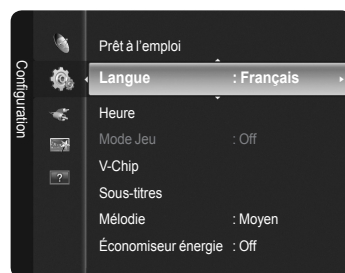

Suite...

□ V-Chip

La fonction V-Chip bloque automatiquement la diffusion d'émissions pouvant ne pas convenir aux enfants. L'utilisateur doit entrer un NIP (numéro d'identification personnel) avant de configurer ou modifier les restrictions de la fonction V-Chip.

- ☑ La fonction **V-Chip** n'est pas accessible dans les modes **HDMI**, **Composante** ou **PC**.
- ☑ Le NIP par défaut d'un nouveau téléviseur est "0-0-0-0".
- ☑ Si vous avez oublié le NIP, appuyez sur les touches de la télécommande dans l'ordre suivant pour rétablir le code "0-0-0-0" : POWER : hors tension. → **MUTE** → **8** → **2** → **4** → POWER : sous tension.
- ☑ **Perm. tout** : Appuyez sur cette touche pour débloquer toutes les classifications du téléviseur. / **Bloq. tout** : Appuyez sur cette touche pour bloquer toutes les classifications du téléviseur.

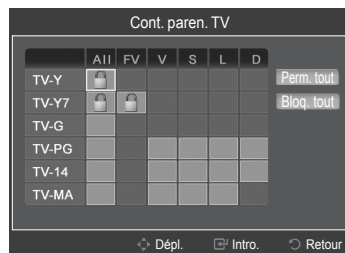

■ Blocage V-Chip → Off / On

Active ou désactive la fonction V-Chip

■ Cont. paren. TV

Réglez d'abord le numéro d'identification personnel (NIP) et activez la fonction V-Chip.

Le contrôle parental peut être réglé selon l'une de ces deux méthodes : à l'aide du contrôle parental du téléviseur ou à l'aide des classifications de la MPAA.

• Catégories de base

- **TV-Y** : Jeunes enfants / **TV-Y7** : Enfants de 7 ans et plus / **TV-G** : Grand public / **TV-PG** : Surveillance parentale / **TV-14** : Téléspectateurs de plus de 14 ans / **TV-MA** : Adultes

• Sous-catégories

- **Tout** : Blocage de toutes les classifications. / **FV** : Fantastique et violence / **V** : Violence / **S** : Scènes à caractère sexuel / **L** : Langage adulte / **D** : Dialogue sexuellement explicite

- ☑ La fonction V-Chip permet de bloquer automatiquement certaines classifications plus restrictives. Par exemple, si vous bloquez la catégorie **TV-Y**, la catégorie **TV-Y7** sera automatiquement bloquée. De la même façon, si vous bloquez la catégorie **TV-G**, toutes les catégories du groupe "jeunes adultes" seront bloquées (**TV-G**, **TV-PG**, **TV-14**- et **TV-MA**). Les sous-catégories (**D**, **L**, **S**, **V**) fonctionnent de la même façon.

■ Classif. MPAA

Le système de classification MPAA, basé sur les codes établis par la Motion Picture Association of America (MPAA), s'applique surtout aux longs métrages. Quand le blocage V-Chip est activé, le téléviseur bloque automatiquement toutes les émissions codées avec des évaluations douteuses (classifications MPAA ou du téléviseur).

- **G** : Public de tous âges (aucune restriction).
- **PG** : Surveillance parentale recommandée.
- **PG-13** : Supervision des parents fortement recommandée.
- **R** : Avec restriction. Les enfants de moins de 17 ans devraient être accompagnés d'un adulte.
- **NC-17** : Non recommandé pour les jeunes de moins de 17 ans.
- **X** : Adultes seulement.
- **NR** : Non classé.

- ☑ Lorsqu'une catégorie particulière est sélectionnée, appuyez sur la touche **ENTER** pour l'activer. Le symbole  s'affiche. Appuyez sur la touche **ENTER** pour bloquer ou débloquer la catégorie.
- ☑ La fonction V-Chip bloque automatiquement toutes les catégories **plus restrictives**. Par exemple, si vous bloquez la classification **PG-13**, les classifications **R**, **NC-17** et **X** sont également bloquées.

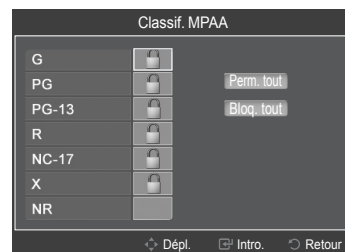

■ Anglais canadien

Vous pouvez bloquer des émissions selon leur classification en anglais canadien.

- **C** : Émissions destinées aux enfants de moins de 8 ans.
- **C8+** : Émissions convenant généralement aux enfants de 8 ans et plus, sans surveillance.
- **G** : Émissions grand public convenant à tous les auditoires.
- **PG** : Surveillance parentale.
- **14+** : Émissions dont la teneur peut ne pas convenir aux spectateurs de moins de 14 ans.
- **18+** : Émissions pour adultes.
- ☑ La fonction V-Chip bloque automatiquement toutes les catégories **plus restrictives**. Par exemple, si vous bloquez la classification **G**, les classifications **PG**, **14+** et **18+** sont automatiquement bloquées.

■ Français canadien

Vous pouvez bloquer des émissions selon leur classification en français canadien.

- **G** : Général
- **8 ans+** : Émissions convenant généralement aux enfants de 8 ans et plus, sans surveillance.
- **13 ans+** : Émissions pouvant ne pas convenir aux enfants de moins de 13 ans.
- **16 ans+** : Émissions ne convenant pas aux enfants de moins de 16 ans.
- **18 ans+** : Émissions pour adultes.
- ☑ La fonction V-Chip bloque automatiquement toutes les catégories **plus restrictives**. Par exemple, si vous bloquez la catégorie **8 ans+**, les catégories **13 ans+**, **16 ans+** et **18 ans+** seront automatiquement bloquées.

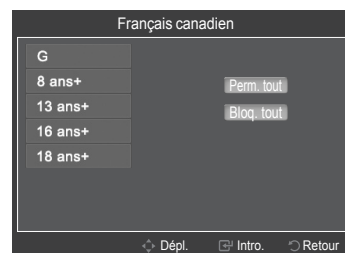

Suite...

■ Catég. américaine téléchargeable

Il est possible d'utiliser l'information du contrôle parental en visionnant des canaux numériques.

- ☑ Si l'information n'est pas téléchargée à partir de la station de télédiffusion, le menu **Catég. américaine téléchargeable** est désactivé.
- ☑ L'information du contrôle parental est téléchargée automatiquement pendant le visionnement de canaux numériques. Cela peut prendre quelques secondes.
- ☑ Le menu **Catég. américaine téléchargeable** est accessible après téléchargement de l'information à partir de la station de télédiffusion. Cependant, selon la station émettrice, la fonction pourrait ne pas être accessible.
- ☑ Les niveaux de contrôle parental varient selon la station de télédiffusion. Le nom du menu par défaut et les options **Catég. américaine téléchargeable** varient selon les données téléchargées.
- ☑ Même si vous réglez la langue de l'affichage à l'écran, le menu **Catég. américaine téléchargeable** s'affiche en anglais seulement.
- ☑ La classification bloque automatiquement certaines catégories plus restrictives.
- ☑ Les classifications (par exemple : Humour) et les classifications du téléviseur (par exemple : **DH, MH, H**) peuvent varier selon la station de télédiffusion.

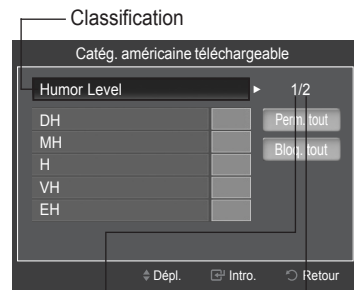

Nombre total de classifications actuelles

La quantité de toute l'information de classification

■ Changer NIP

Vous pouvez modifier le code à quatre chiffres de la fonction V-Chip.

- ☑ Le NIP par défaut d'un nouveau téléviseur est "0-0-0-0".
- ☑ Si vous modifiez le NIP, le message **NIP modifié avec succès** s'affiche.

■ Comment réinitialiser le téléviseur lorsque la fonction V-Chip bloque un canal (solution d'urgence)

Si un canal à accès restreint est syntonisé, la fonction V-Chip le bloque. L'écran devient vide et le message suivant s'affiche :

1. Entrez NIP

Pour rétablir le visionnement normal, choisissez un autre canal à l'aide des touches CH **✓**. Dans certains cas (selon la classification des émissions locales), la fonction V-Chip pourrait bloquer tous les canaux. Dans un tel cas, utilisez la fonction V-Chip en guise de solution d'urgence.

- ☑ Si vous avez oublié le NIP, appuyez sur les touches de la télécommande dans l'ordre suivant pour rétablir le code "0-0-0-0" : POWER : hors tension. → **MUTE** → **8** → **2** → **4** → POWER : sous tension.

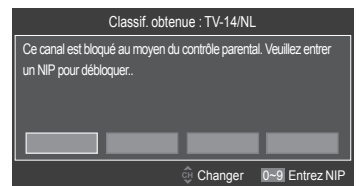

□ Sous-titres (texte à l'écran)

- ☑ Les Sous-titres ne fonctionnent pas dans les modes **Composante**, **HDMI** ou **PC**.
- ☑ L'option de sous-titrage accessible dépend de l'émission diffusée.
- ☑ Appuyez sur la touche **CC** de la télécommande pour régler la fonction des sous-titres à **On** ou **Off**.

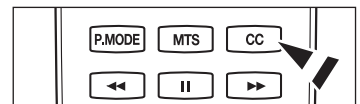

■ Analogique

La fonction de sous-titrage analogique fonctionne pour les canaux analogiques ou lorsque le signal capté par le téléviseur provient d'un appareil externe. (Selon le signal émetteur, le sous-titrage analogique peut fonctionner sur les canaux numériques.)

- **Mode ss-titres codés** : Par défaut, **CC1~CC4, Texte1~Texte4**

■ Numérique

Les sous-titres numériques fonctionnent seulement avec les canaux numériques.

- **Mode ss-titres codés** : Par défaut, **Service1~Service6, CC1~CC4, Texte1~Texte4**
- **Options de sous-titrage numérique**

- **Format** : Vous pouvez choisir la taille de la police des sous-titres.
- **Style des polices** : Vous pouvez choisir la police des sous-titres.
- **Couleur avant-plan** : Vous pouvez choisir la couleur des sous-titres.
- **Couleur arrière-plan** : Vous pouvez choisir la couleur d'arrière-plan des sous-titres.
- **Opacité avant-plan** : Vous pouvez choisir l'opacité de l'avant-plan des sous-titres.
- **Opacité arrière-plan** : Vous pouvez choisir l'opacité de l'arrière-plan des sous-titres.
- **Retour par défaut** : Les valeurs par défaut de la station de télédiffusion pour sous-titres sont rétablis.

- ☑ Les **Options de sous-titrage numérique** sont accessibles uniquement si **Par défaut** ou **Service1~Service6** peuvent être sélectionnés dans le **Mode ss-titres codés**.

- ☑ **Service1~Service6** en mode de sous-titres numériques pourraient ne pas être accessibles, selon la diffusion.

- ☑ L'option **Par défaut** respecte le standard établi par le télédiffuseur.

- ☑ L'avant-plan et l'arrière plan ne peuvent pas être de la même couleur.

- ☑ Les paramètres Opacité avant-plan et Opacité arrière-plan ne peuvent être tous deux réglés sur Transparent

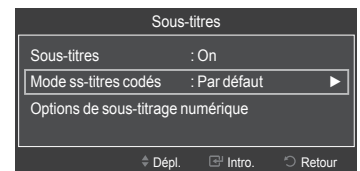
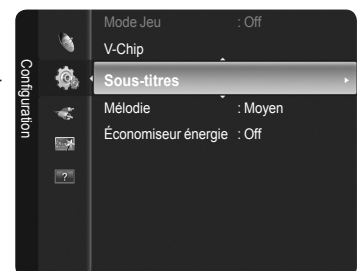

❑ Mélodie

Vous pouvez choisir et configurer une mélodie qui se déclenche à la mise sous tension et hors tension du téléviseur.

- **Off** : Désactiver la fonction Mélodie.
- **Basse** : Régler le volume de la mélodie au niveau inférieur.
- **Moyen** : Régler le volume de la mélodie au niveau moyen.
- **Haute** : Régler le volume de la mélodie au niveau supérieur.

La mélodie ne joue pas.

- Le téléviseur n'émet aucun son parce que vous avez appuyé sur la touche **MUTE**.
- Le téléviseur n'émet aucun son parce que le volume a été réduit au minimum à l'aide de la touche **VOL** (-).
- Le téléviseur est mis hors tension par la fonction Mise en veille.



❑ Économiseur énergie



Cette option permet de régler la luminosité de l'écran afin de réduire la consommation d'énergie. Si vous écoutez la télévision le soir, réglez l'option du mode **Économiseur énergie** à **Haute** pour réduire la fatigue oculaire et la consommation d'énergie.

- **Off** : Désactiver la fonction Économiseur énergie.
- **Basse** : Régler la fonction Économiseur énergie à son niveau inférieur.
- **Moyen** : Régler la fonction Économiseur énergie à son niveau moyen.
- **Haute** : Régler la fonction Économiseur énergie à son niveau supérieur.

Réglage de l'horloge

Le réglage de l'horloge est nécessaire pour utiliser les diverses fonctions de minuterie du téléviseur. Cette fonction permet également de vérifier l'heure pendant le visionnement. (Il vous suffit d'appuyer sur la touche INFO).

☐ Heure

1. Appuyez sur la touche **MENU** pour afficher le menu.
2. Appuyez sur la touche ▲ ou ▼ pour sélectionner **Configuration**, puis sur la touche **ENTER** .
3. Appuyez sur la touche ▲ ou ▼ pour sélectionner **Heure**, puis sur la touche **ENTER** .

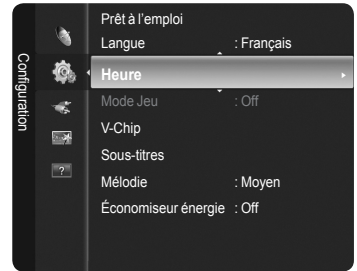

■ Horloge

- **Mode horloge** → **Auto / Manuel**
Vous pouvez régler l'heure manuellement ou automatiquement.
- **Réglage Horloge**
Vous pouvez régler l'heure manuellement.
 - Cette fonction n'est accessible que lorsque la fonction **Mode horloge** est réglée à **Manuel**.
 - Vous pouvez régler directement les valeurs **Mois, Jour, Année, Heure** et **Minute** en appuyant sur les touches numériques de la télécommande.
- **Fuseau hor.**
Choisissez votre fuseau horaire.
 - Cette fonction n'est accessible que lorsque la fonction **Mode horloge** est réglée à **Auto**.
 - En fonction de la station émettrice et du signal, il est possible que le réglage automatique de l'horloge ne fonctionne pas correctement. Le cas échéant, réglez l'horloge manuellement.
 - L'antenne ou le câble doivent être branchés pour le réglage automatique de l'horloge.
- **DST (observation de l'heure d'été)** → **Off / On / Auto**
Activer ou désactiver la fonction d'observation de l'heure d'été.
 - Cette fonction n'est accessible que lorsque la fonction **Mode horloge** est réglée à **Auto**.

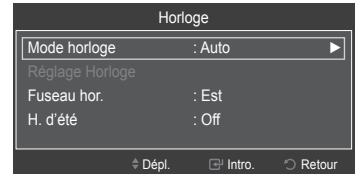

■ Mise en veille

La mise en veille éteint automatiquement le téléviseur après le délai choisi (30, 60, 90, 120, 150 ou 180 minutes).

- Appuyez sur la touche **TOOLS** pour afficher le menu **Outils**.
Vous pouvez également régler la mise en veille en choisissant **Outils** → **Mise en veille**.

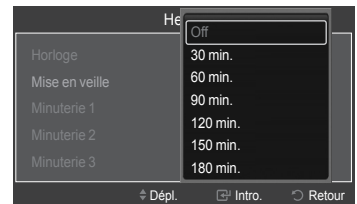

■ Minuterie 1 / Minuterie 2 / Minuterie 3

Cette fonction permet de mettre le téléviseur sous tension ou hors tension au moment désiré. Trois moments de mise sous tension et hors tension distincts peuvent être réglés. Vous devez d'abord régler l'horloge.

- **Mise en marche** : Régler les paramètres Heure, Minute, am/pm et Activer/Désactiver. (Pour activer la minuterie avec le réglage choisi, réglez à **Activer**.)
- **Arrêt** : Régler les paramètres Heure, Minute, am/pm et Activer/Désactiver. (Pour activer la minuterie avec le réglage choisi, réglez à **Activer**.)
- **Volume** : Réglez le niveau de volume désiré.
- **Source** : Lorsque la minuterie est activée, vous pouvez préciser le canal ou le contenu à lire, comme des fichiers photo ou sonores.
 - **TV/USB** : Sélectionner le téléviseur ou un dispositif USB. (Veuillez à ce qu'un dispositif USB soit branché au téléviseur.)
 - **Antenne** : Choisir Air ou Câble.
 - **Canal** : Choisir le canal désiré.
 - **Musique** : Choisir le dossier du dispositif USB contenant des fichiers MP3.
 - **Photo** : Choisir le dossier du dispositif USB contenant des fichiers JPEG.
- **Répéter** : Choisir **Une fois**, **Chaque jour**, **Lun~Ven**, **Lun~Sam**, **Sam~Dim** ou **Manuel**.
 - Lorsque vous choisissez **Manuel**, appuyez sur la touche ► pour sélectionner le jour de la semaine désiré. Appuyez sur la touche **ENTER**  sur le jour voulu. Le symbole ✓ s'affiche.
 - Vous pouvez régler les heures, les minutes et les canaux directement à l'aide du pavé numérique de la télécommande.
 - Auto Power Off (Arrêt automatique)**
Si la minuterie est activée et qu'elle met le téléviseur sous tension, le téléviseur se met automatiquement hors tension après trois heures si aucune commande ne lui est envoyée. Cette fonction est accessible uniquement lorsque la minuterie est réglée à On; elle permet d'éviter une surchauffe occasionnée par une utilisation prolongée du téléviseur.



Liste source / Entrer le nom

Liste source

Cette fonction permet de sélectionner le téléviseur ou une autre source d'entrée externe branchée au téléviseur, comme un lecteur DVD/Blu-Ray, un magnétoscope, un câblodistributeur, ou un récepteur satellite (boîtier décodeur). Cette fonction permet de choisir la source d'entrée désirée.

TV, AV1, AV2, Composante1, Composante2, PC, HDMI1, HDMI2/DVI, HDMI3.

☑ Seuls les appareils externes branchés au téléviseur peuvent être sélectionnés. Dans l'option **Liste source**, les entrées branchées sont en surbrillance et figurent en haut de la liste. Les entrées non branchées figurent au bas de la liste.

☑ **Utilisation des touches de couleur de la télécommande avec l'option Liste source**

- **Rafraîchir** : Rafraîchir la liste des appareils externes branchés.
Appuyez sur cette touche si la source est branchée et activée, mais qu'elle n'apparaît pas dans la liste.
- **TOOLS** (Outils) : Affiche les menus **Entrer le nom** et **Information**.

☑ Appuyez sur la touche **SOURCE** de la télécommande pour sélectionner une source de signal externe.

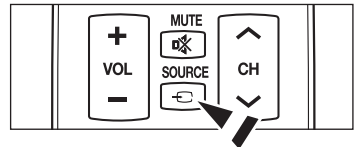
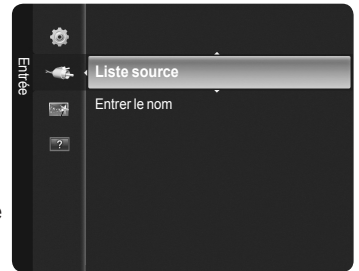

Entrer le nom

Il est possible de nommer l'appareil branché aux prises d'entrée pour en faciliter la sélection.

Magnétoscope / DVD / Câble STB / Satellite STB / PVR STB / Récepteur A/V / Jeu / Caméscope / PC / DVI PC / DVI / TV / IPTV / Blu-ray / HD DVD / DMA

☑ Lorsqu'un PC de résolution de 1920 x 1080 à 60 Hz est branché au port HDMI IN 2, réglez le mode HDMI2/DVI à PC dans le menu Entrer le nom.

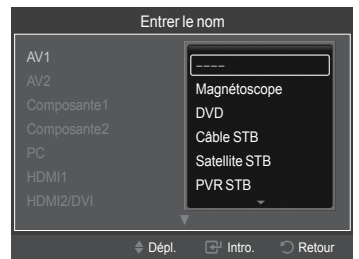

Support technique

Autodiagnostic

Essai d'image

Si vous croyez qu'il y a un problème d'image, procédez à l'essai d'image. Vérifiez le modèle de couleur à l'écran pour voir si le problème persiste.

☑ Le message **Le problème persiste-t-il après cet essai photo?** apparaît à l'écran.

Si la le modèle d'essai ne s'affiche pas ou s'il y a du bruit dans le modèle, choisissez **Oui**. Si la le modèle d'essai s'affiche correctement, choisissez **Non**.

- **Oui** : Il est possible que votre téléviseur soit défectueux. Communiquez avec le centre d'appel Samsung.
- **Non** : Il est possible qu'un appareil externe soit défectueux. Veuillez vérifier les branchement. Si le problème persiste, consultez le guide d'utilisation de l'appareil externe.

Essai de son

Si vous croyez qu'il y a un problème de son, effectuez un essai de son. Pour vérifier le son, vous pouvez faire jouer une mélodie préenregistrée dans le téléviseur.

☑ Le message **Le problème persiste-t-il après cet essai de son?** apparaît à l'écran. Si, pendant l'essai de son, un seul haut-parleur émet du son ou si aucun haut-parleur n'émet de son, choisissez **Oui**.

Si vous entendez le son des haut-parleurs, choisissez **Non**.

- **Oui** : Il est possible que votre téléviseur soit défectueux. Communiquez avec le centre d'appel Samsung.
- **Non** : Il est possible qu'un appareil externe soit défectueux. Veuillez vérifier les branchement. Si le problème persiste, consultez le guide d'utilisation de l'appareil externe.

☑ Si les haut-parleurs du téléviseur n'émettent aucun son, assurez-vous que le mode **Sélect. le haut-parleur** est réglé à **Haut-parleur TV** dans le menu Son.

☑ Vous entendrez la mélodie durant l'essai même si le **Sélect. le haut-parleur** est réglé à **Haut-p. externe** ou si vous avez coupé le son avec la touche **MUTE**.

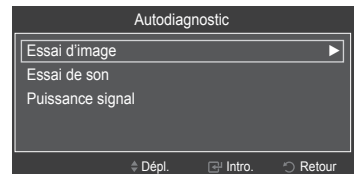
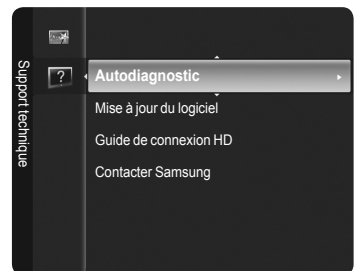

Suite...

■ Puissance du signal (canaux numériques)

Contrairement aux canaux analogiques, dont la qualité de réception peut varier, de "enneigée" à claire, les canaux numériques (HDTV) offrent soit une réception parfaite, soit aucune réception. Ainsi, contrairement aux canaux analogiques, vous ne pouvez pas procéder à une syntonisation de précision pour les canaux numériques. Cependant, vous pouvez régler votre antenne pour améliorer la réception des canaux numériques accessibles.

- ☑ Si le témoin de puissance du signal indique que le signal est faible, déplacez l'antenne de manière à augmenter la puissance du signal. Continuez à déplacer l'antenne jusqu'à ce que vous trouviez la position offrant le signal le plus puissant.

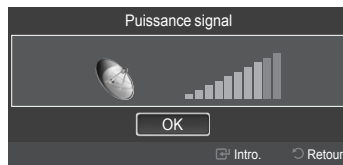

□ Mise à jour du logiciel

Samsung peut offrir des mises à jour du micrologiciel dans le futur. Veuillez visiter Samsung.com ou communiquer avec le centre d'appel Samsung au 1-800-SAMSUNG (726-7864) pour obtenir de l'information sur le téléchargement des mises à jour et sur l'utilisation d'une clé USB. Les mises à jour sont accessibles en branchant une clé USB dans le port USB.

- ☑ Prenez soin de ne pas couper l'alimentation et de ne pas retirer la clé USB pendant l'application des mises à jour. Le téléviseur s'éteint et se remet en marche automatiquement une fois la mise à jour du microprogramme terminée.
- ☑ Au moment de la mise à jour du micrologiciel, vos réglages vidéo et audio seront remplacés par les réglages par défaut.
- ☑ Nous vous recommandons de prendre en note vos réglages afin de pouvoir les rétablir facilement après la mise à jour.

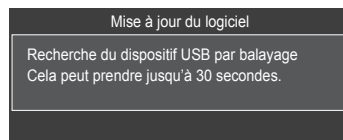
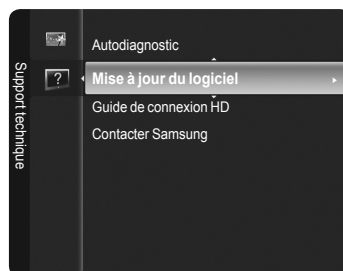
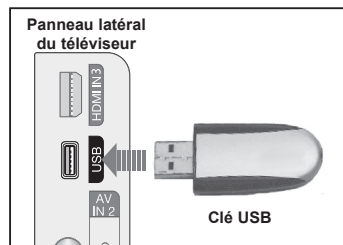

□ Guide de connexion HD

De courtes instructions portant sur **Comment obtenir une performance optimale pour votre nouveau téléviseur HD** s'affiche.

Suivez le guide pour connaître la meilleure méthode de branchement de vos appareils HD.

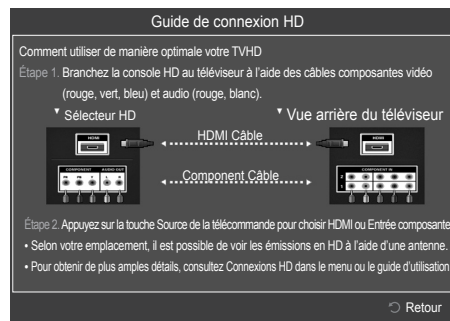

□ Contacter Samsung

Cette option affiche les coordonnées du centre d'appel Samsung, du site Web, ainsi que des informations sur le produit.

- ☑ Appuyez sur la touche ▲ ou ▼ pour changer de page.

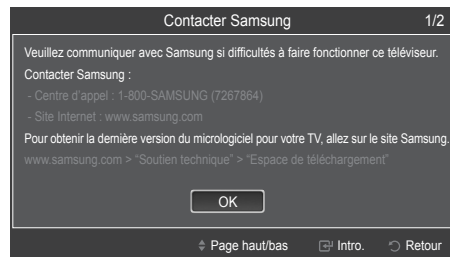

Media Play

Fonction Media Play (Lecture média)

Cette fonction permet de visualiser des photographies (JPEG) et d'écouter des fichiers audio (MP3) enregistrés sur un dispositif USB à mémoire de grande capacité (MSC).

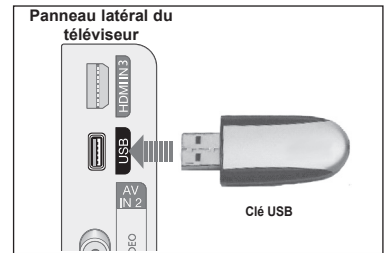

- Appuyez sur la touche **POWER** de la télécommande ou du panneau avant.
 - Le téléviseur est mis sous tension.
- Branchez un dispositif USB contenant des fichiers JPEG ou MP3 dans la prise USB située sur le côté du téléviseur.
 - Si le mode Media Play (Lecture média) est activé et qu'aucun dispositif USB n'est branché, le message **Aucun appareil n'est branché.** s'affiche. Le cas échéant, insérez le dispositif USB, quittez l'écran en appuyant sur la touche **MEDIA.P** de la télécommande et revenez dans l'écran Media Play (Lecture média).
 - Ce téléviseur prend en charge le protocole de transfert d'image (PTP), mais pas le protocole de transfert de média (MTP).
 - Le système de fichiers prend en charge FAT16/32, mais pas NTFS.
 - Certains types de caméra et de dispositifs sonores USB numériques peuvent être incompatibles avec ce téléviseur.
 - La lecture média ne prend en charge que les dispositifs USB à mémoire de grande capacité (MSC). MSC est un dispositif de stockage à mémoire de grande capacité en bloc seulement. Parmi les exemples de MSC, on trouve les disques Thumb et les lecteurs de cartes Flash (USB, HDD et HUB ne sont pas pris en charge).
 - Veuillez vous brancher directement au port USB de votre téléviseur. Il peut y avoir un problème de compatibilité USB si vous utilisez un branchement par câble distinct.
 - Avant de brancher le dispositif au téléviseur, effectuez une copie de sauvegarde des fichiers afin d'éviter de perdre ou d'endommager vos données. SAMSUG ne saurait être tenue responsable des dommages aux fichiers ou de la perte de données. La résolution d'image recommandée pour la lecture média est de 6 mégapixels.
 - Ne débranchez pas le dispositif USB pendant son chargement.
 - MSC prend en charge les fichiers MP3 et JPEG, alors que l'appareil PTP ne prend en charge que les fichiers JPEG.
 - Nous recommandons le format de fichier séquentiel jpeg. Les fichiers jpeg progressifs utilisent beaucoup de mémoire et le décodage peut échouer.
 - Le format MP3 de la lecture média ne prend en charge que les fichiers musicaux à haute fréquence d'échantillonnage (32 kHz, 44.1 kHz, or 48 kHz).
 - Le temps de lecture d'un fichier mp3 peut s'afficher sous la forme '00:00:00' si l'information relative au temps de lecture n'est pas détectée au début du fichier.
 - Si la résolution horizontale d'une image est supérieure à 5000, l'image ne pourra être décodée.
 - Si la résolution verticale d'une image est supérieure à 4000, l'image ne pourra être décodée.
 - Plus la résolution de l'image est élevée, plus elle prend du temps à s'afficher à l'écran.
 - La résolution JPEG maximale prise en charge est 15 360 X 8 640 pixels.
 - Le message Format fichier non compatible. s'affiche lorsque des fichiers sont corrompus ou non pris en charge.
 - La liste de fichiers Photo ou Musique affiche un maximum de 300 dossiers ou fichiers.
 - Les fichiers MP3 avec gestion numérique des droits (DRM) téléchargés à partir de sites payants ne sont pas pris en charge.
 - DRM est une technologie de protection contre l'utilisation illégale de média numérique visant le respect du droit d'auteur.

Les touches de la télécommande dans le menu Lecture média

Touche	Fonctions
	Déplacer le curseur et choisir un élément.
	Sélectionner l'élément en surbrillance. Pendant un diaporama ou la lecture de fichiers musicaux : - Appuyez sur la touche ENTER pour faire une pause pendant la lecture. - Appuyez sur la touche ENTER pour reprendre une lecture en pause.
	Lire ou faire une pause dans la lecture d'un diaporama ou d'un fichier musical.
	Revenir au menu précédent.
	Exécuter diverses fonctions des menus Photo et Musique.
	Arrêter le diaporama ou le fichier musical en cours de lecture.
	Page précédente ou page suivante (dans une liste de fichiers)
	Arrêter la fonction en cours et revenir au menu principal Media Play .

Suite...

□ Menu Media Play

- 1 Appuyez sur la touche **MENU**. Appuyez sur la touche ▲ ou ▼ pour sélectionner **Application**, puis sur la touche **ENTER**.
2. Appuyez sur la touche ▲ ou ▼ pour sélectionner **Media Play (USB)** (Lecture média [USB]), puis sur la touche **ENTER**.
 Le menu **Media Play** s'affiche.

3. Appuyez sur la touche **MEDIA.P** de la télécommande pour afficher le menu **Media Play**.
 Le menu **Media Play** varie selon le dispositif à mémoire USB branché au téléviseur.
 Certains dispositifs pourraient ne pas être pris en charge, pour des raisons de compatibilité.
4. Appuyez sur la touche ◀ ou ▶ pour sélectionner une icône (**Photo**, **Musique**, **Configuration**), puis sur la touche **ENTER**.
 Pour quitter le mode **Media Play**, appuyez sur la touche **MEDIA.P** de la télécommande.

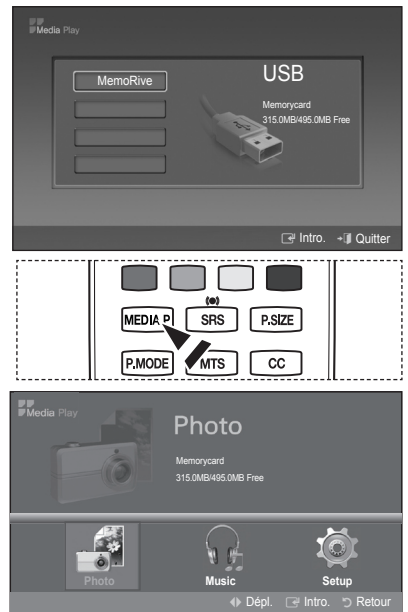

Liste PHOTO (JPEG)

Ce menu affiche des fichiers JPEG et des dossiers sauvegardés sur un dispositif à mémoire USB.

1. Effectuez les étapes 1 à 2 de la rubrique **Menu Media Play**.
 2. Appuyez sur la touche ◀ ou ▶ pour sélectionner l'icône **Photo**, puis sur la touche **ENTER**.
L'information fichier enregistré s'affiche sous forme d'un dossier ou d'un fichier.
 3. Appuyez sur les touches ▲, ▼, ◀ et ▶ pour sélectionner un fichier.
 - Appuyez sur la touche **ENTER** lorsqu'une icône de photo est en surbrillance affiche la photo sélectionnée en plein écran.
 - Si la touche **ENTER** est enfoncée pendant qu'un dossier est en surbrillance, les fichiers JPEG qu'il contient s'affichent.
- Pour quitter le mode **Media Play**, appuyez sur la touche **MEDIA.P** de la télécommande.
- Le passage à une autre photo peut nécessiter quelques secondes (pour charger le fichier). À cette étape, l'icône s'affiche dans l'angle supérieur gauche de l'écran.
- L'affichage des fichiers JPEG sous forme de vignettes exige du temps.
- Ce menu ne présente que les fichiers dont l'extension est jpg. Les fichiers d'autres formats, comme bmp ou tiff, ne seront pas affichés.
- Les fichiers sont affichés sur une page. Quinze vignettes sont affichées par page.
- Les vignettes sont numérotées de gauche à droite et de haut en bas, de 1 à 15.
- Certains types de caméra numérique et de dispositif audio USB pourraient être incompatibles avec ce téléviseur.
- Les dossiers sont affichés en premier, suivis de tous les fichiers JPEG dans le dossier actif.
- Les dossiers et les fichiers MP3 s'affichent en ordre chronologique de l'heure à laquelle ils ont été enregistrés sur le dispositif à mémoire USB.
- Les dossiers et les fichiers JPEG s'affichent en ordre chronologique de leur enregistrement sur le dispositif à mémoire USB.
- Lorsque la photo est affichée en mode plein écran, il est possible de zoomer vers l'avant ou vers l'arrière ou de la faire pivoter à l'écran.
- En mode plein écran, les touches ◀ ou ▶ permettent d'afficher une autre image du même dossier.
- Pour lancer un diaporama, appuyez sur la touche [] lorsqu'une icône Photo est sélectionnée.
- Les photos sans données EXIT peuvent ne pas s'afficher sous forme de vignette dans la PHOTO LIST (liste des photos), selon la qualité et la résolution de l'image.

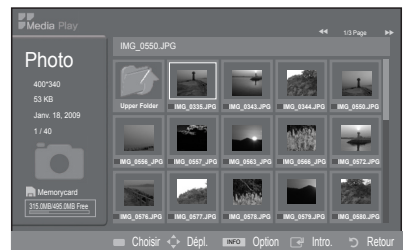

Suite...

☐ Visionner un diaporama

- Appuyez sur la touche **INFO** pour afficher l'option (**View, Démarrer Diaporama, Supprimer, Supprimer tout, Désélect. tout**).
- Appuyez sur la touche ▲ ou ▼ pour sélectionner **Démarrer Diaporama**, puis sur la touche **ENTER**.
 - ☑ Pendant le diaporama, les fichiers sont affichés dans l'ordre, à partir du fichier affiché.
 - ☑ Il est possible de lire des fichiers MP3 automatiquement pendant un diaporama si la fonction **Musique de fond** par défaut est réglée à **On**. Pour activer cette fonction, les fichiers MP3 et les autres fichiers photo doivent se trouver dans le même dossier du dispositif à mémoire USB.
- Appuyez sur la touche **INFO** pendant le diaporama pour régler les options **Vitesse du diaporama, Musique de fond, Sélection musique de fond et Liste**.
Appuyez sur la touche ▲ ou ▼ pour sélectionner l'option, puis sur la touche **ENTER**. Après avoir réglé l'option, appuyez sur la touche **ENTER** pour procéder à un changement.

☐ Utilisation du Menu pendant un diaporama

■ Vitesse du diaporama

Commander la vitesse du diaporama.

Appuyez sur la touche ▲ ou ▼ pour sélectionner l'option voulue (Rapide, Normal, Lent), puis sur la touche ENTER.

■ Musique de fond

Sélectionnez cette option pour lire des fichiers MP3 pendant un diaporama.

Appuyez sur la touche ▲ ou ▼ pour sélectionner l'option voulue (On, Off), puis sur la touche ENTER.

■ Sélection musique de fond

Pendant que le diaporama défile, les fichiers MP3 et les dossiers dans le même répertoire s'affichent.

Sélectionnez un dossier en appuyant sur la touche ▲ ou ▼, puis sur la touche **ENTER**.

Appuyez de nouveau sur la touche **ENTER** pour revenir au diaporama. La musique de fond sélectionnée est lue.

☑ Si vous mettez à **Off** la **Musique de fond**, même si la **Sélection musique de fond** a été effectuée, la musique de fond n'est pas lue.

■ Liste

L'information de fichier enregistrée s'affiche sous forme d'un dossier ou d'un fichier JPEG.

☑ Pour quitter le mode Media Play, appuyez sur la touche **MEDIA.P** de la télécommande.

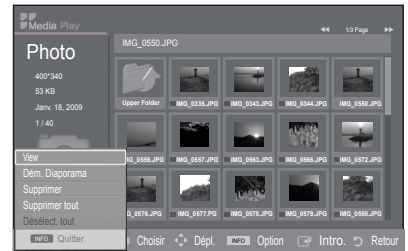

Suite...

- ☑ Lorsque vous choisissez un fichier photo, l'information connexe s'affiche à gauche à l'écran du téléviseur. Elle présente notamment la résolution, la date de modification et l'ordre du fichier dans le répertoire en cours (p. ex., dixième sur quinze).

 : Icône de dossier

 : Icône de photo

 : Aller à l'icône du dossier parent

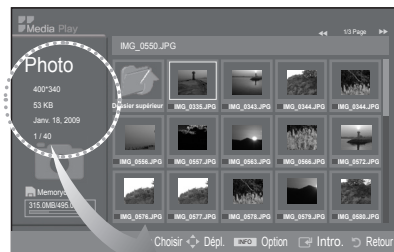

comme la résolution



Taille fic.

Date de modification

Numéro de séquence du fichier dans le dossier courant



☐ Menu Option

1. Effectuez les étapes 1 à 2 de la rubrique **Menu Media Play**. (reportez-vous à la page 37)
2. Appuyez sur la touche ◀ ou ▶ pour sélectionner l'icône **Photo**, puis sur la touche **ENTER** . L'information de fichier enregistrée s'affiche sous forme d'un dossier ou d'un fichier.
3. Appuyez sur les touches ▲, ▼, ◀ et ▶ pour sélectionner un fichier, puis sur la touche **ENTER** . Appuyez sur la touche lorsqu'une vignette est sélectionnée pour l'afficher en plein écran.
4. Appuyez sur la touche **INFO** pour afficher l'option (**Démarrer Diaporama**, **Zoom**, **Rotation**, **Liste**)



■ Zoom

- Appuyez sur la touche ▲ ou ▼ pour sélectionner **Zoom**, puis sur la touche **ENTER** .
- Chaque fois que vous appuyez sur la touche ▲ ou ▼, la taille de la photo augmente. (x1 → x2 → x4)
 - x1 : Rétablir la photo à sa taille d'origine.
 - x2 : Doubler la taille de la photo.
 - x4 : Quadrupler la taille de la photo.
- Pour effectuer un panoramique vers le haut, le bas, la gauche ou la droite dans la photo agrandie, appuyez sur la touche **INFO** pour quitter le menu Option, puis appuyez sur les touches ▲, ▼, ◀ et ▶.

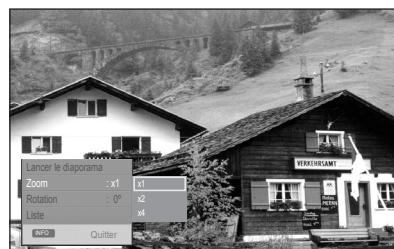

- ☑ Les options **Démarrer Diaporama** et **Rotation** sont désactivées lorsque l'option **Zoom** est sélectionnée.

■ Rotation

- Appuyez sur la touche ▲ ou ▼ pour faire pivoter l'image, puis sur la touche **ENTER** .
- Chaque fois que vous appuyez sur la touche ▲ ou ▼, la photo pivote.
 - 0° : La photo pivote à sa position originale.
 - 90° : La photo pivote de 90 degrés.
 - 180° : La photo pivote de 180 degrés.
 - 270° : La photo pivote de 270 degrés.

- ☑ Les fichiers qui ont été pivotés ne sont pas sauvegardés.
- ☑ Les options **Démarrer Diaporama**, **Zoom** sont désactivées lorsque l'option **Rotation** est sélectionnée.

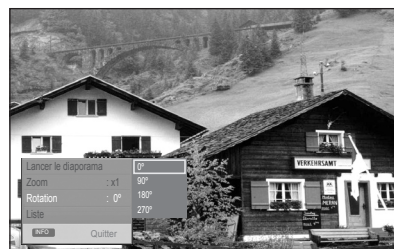

■ Liste

- Appuyez sur la touche ▲ ou ▼ pour sélectionner **Liste**, puis sur **ENTER** .
- Ouvrir la liste des photos.

La liste MP3

Ce menu présente les fichiers MP3 sauvegardés sur un dispositif à mémoire USB.

- Effectuez les étapes 1 à 2 de la rubrique **Menu Media Play**. (reportez-vous à la page 37)
- Appuyez sur la touche ◀ ou ▶ pour sélectionner l'icône **Musique**, puis sur la touche **ENTER**.
L'information de fichier enregistrée s'affiche sous forme d'un dossier ou d'un fichier.
- Appuyez sur la touche ▲ ou ▼ pour aller vers une icône, puis sur la touche **ENTER**.
 - Appuyez sur la touche **ENTER** sur une icône de note de musique pour lire immédiatement le fichier de musique.
 - Si vous appuyez sur la touche **ENTER** pendant qu'un dossier est en surbrillance, les fichiers musicaux qu'il contient s'affichent.
 - pour sélectionner un fichier dans une autre page, appuyez sur la touche ◀ ou ▶ pour changer de page.
- pour sélectionner tous les fichiers ou un seul fichier, appuyez sur la touche **INFO** pour afficher les menus Musique.
Appuyez sur la touche **ENTER** pour sélectionner **Lecture**, **Reprise de la musique**, **Supprimer**, **Supprimer tout** ou **Désélect. tout**.
Pour quitter le mode **Media Play**, appuyez sur la touche **MEDIA.P** de la télécommande.

Menu Option

Jeu

Choisissez cette option pour lire des fichiers MP3.

- Appuyez sur la touche [] pour arrêter temporairement la lecture d'un fichier MP3.
- Appuyez sur la touche [] pour quitter le mode Lecture.
- Ce menu affiche seulement les fichiers pourvus d'une extension MP3. Les fichiers comportant d'autres extensions ne sont pas affichés, même s'ils sont enregistrés sur le même dispositif USB.
- Le fichier sélectionné est affiché en tête de liste avec la durée de déroulement.
- Pour régler le volume de la musique, appuyez sur la touche **VOL** [+] ou **VOL** [-] de la télécommande. Pour couper le son, appuyez sur la touche **MUTE** de la télécommande.
- Appuyez sur la touche ◀ ou ▶ pour changer de page.

Reprise de la musique

Choisissez cette option pour lire les fichiers MP3 du dossier actuel en boucle.
Vous pouvez choisir **On** ou **Off**

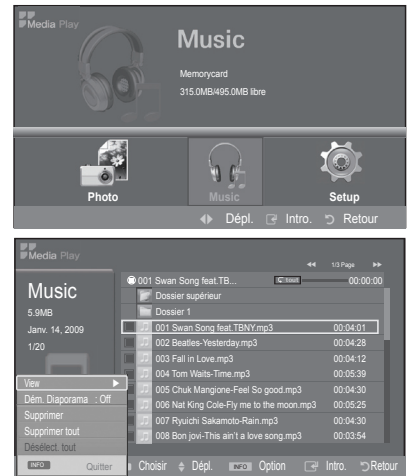





 : Icône Dossier

 : Icône de liste des fichiers musicaux

 : Aller à l'icône du dossier parent

Icône d'information de la fonction Musique

Icône	Fonction
	Tous les fichiers musicaux (ou le fichier sélectionné) sont lus en boucle. La fonction Reprise de la musique est réglée à On .
	Tous les fichiers musicaux du dossier (ou le fichier sélectionné) sont lus une fois. La fonction Reprise de la musique est réglée à Off .
	Vous pouvez appuyer sur la touche LECTURE/PAUSE de la télécommande pendant la lecture de la musique.
	Lorsque vous appuyez sur la touche STOP de la télécommande, la musique s'arrête.

Menu Configuration

La Configuration affiche les paramètres réglables avec le menu Media Play.

1. Effectuez les étapes 1 à 2 de la rubrique **Menu Media Play**. (reportez-vous à la page 37)
2. Appuyez sur la touche ◀ ou ▶ pour sélectionner **Configuration**, puis sur la touche ENTER.
3. Appuyez sur la touche ▲ ou ▼ pour sélectionner l'élément désiré, puis sur la touche ENTER.
(**Vitesse du diaporama**, **Musique de fond**, **Sélection musique de fond**, **Reprise de la musique**, **Écran de veille**, **Supp. sécurité**)
4. Appuyez sur la touche ▲ ou ▼ pour sélectionner l'option, puis sur la touche ENTER.
 Pour quitter le mode **Media Play**, appuyez sur la touche **MEDIA.P** de la télécommande.

■ Vitesse du diaporama

Choisissez cette option pour commander la vitesse du diaporama. Vous pouvez choisir **Rapide**, **Normal** ou **Lent**.

■ Musique de fond

Choisissez cette option pour lire ou non des fichiers MP3 pendant le diaporama. Vous pouvez choisir **Musique On** ou **Musique Off**.

■ Sélection musique de fond

Pendant le visionnement d'un diaporama, utilisez l'option **Sélection musique de fond** pour sélectionner un fichier musical. Choisissez un fichier MP3 comme musique de fond.

■ Reprise de la musiques

Choisissez cette option afin de déterminer si la musique doit être lue en boucle ou non lorsque tous les fichiers MP3 d'un dossier ont été lus. Vous pouvez choisir **On** ou **Off**.

■ Écran de veille

Choisissez cette option pour fixer le délai de démarrage de l'écran de veille. L'écran de veille s'affiche si aucune touche n'est enfoncée pendant 10 min, 20 min ou 1 heure.

■ Supp. sécurité

Le message "Le dispositif USB peut maintenant être retiré du téléviseur en toute sécurité." s'affiche. Vous pouvez alors retirer le dispositif du téléviseur.

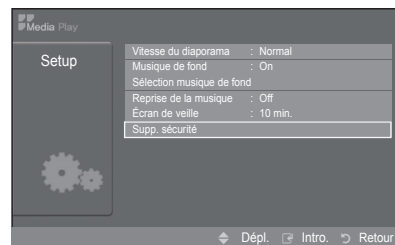
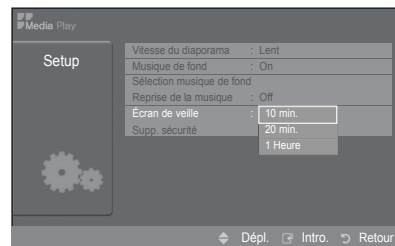
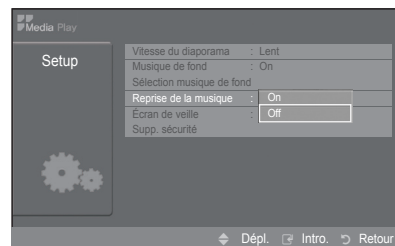

Branchement de dispositifs Anynet+

Anynet+ est une fonction qui permet de commander, à l'aide de la télécommande de votre téléviseur Samsung, tous vos appareils Samsung prenant en charge Anynet+. Pour vérifier si votre appareil Samsung est doté de cette fonction, vérifiez la présence d'un logo Anynet+ sur l'appareil.

■ Branchement au téléviseur

1. Branchez un câble HDMI entre la prise HDMI IN (1, 2(DVI), ou 3) du téléviseur et la prise HDMI OUT de l'appareil Anynet+ correspondant.

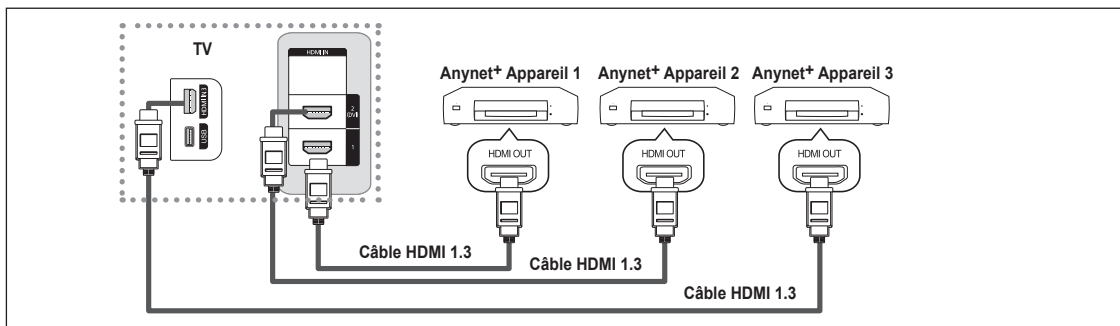

■ Branchement d'un cinéma maison

1. Branchez un câble HDMI entre la prise HDMI IN (1, 2(DVI), ou 3) du téléviseur et la prise HDMI OUT de l'appareil Anynet+ correspondant.
2. Branchez un câble HDMI entre la prise HDMI IN du cinéma maison et la prise HDMI OUT de l'appareil Anynet+ correspondant.

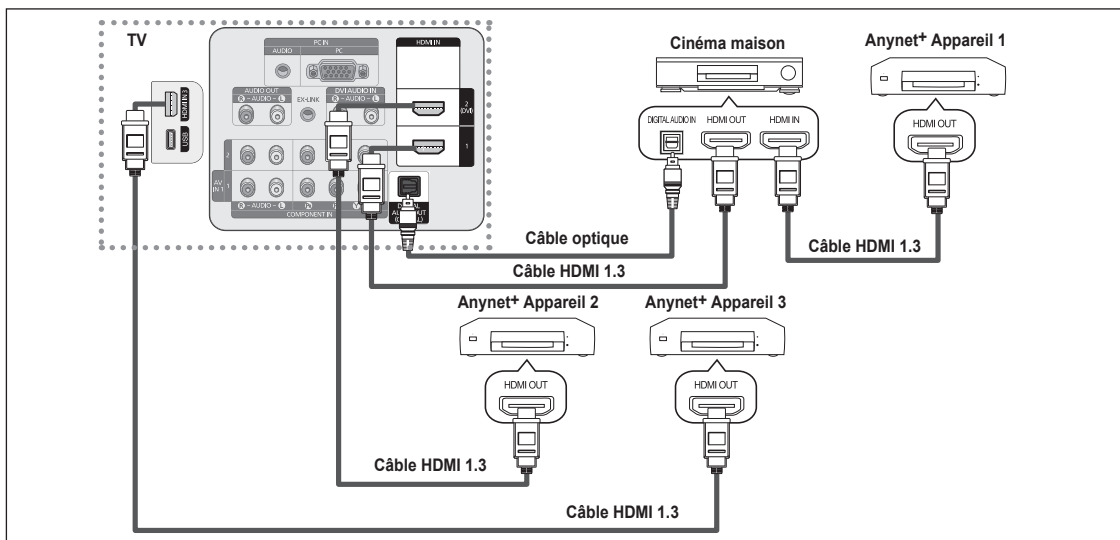

- ☑ Branchez un câble optique entre la prise DIGITAL AUDIO OUT (OPTICAL) de votre téléviseur et l'entrée audionumérique de votre cinéma maison.
- ☑ Si vous procédez au branchement ci-dessus, la prise optique n'offre que deux canaux audio. Vous entendrez du son uniquement au niveau des haut-parleurs gauche et droit frontaux de votre cinéma maison et du caisson d'extrêmes graves. Pour avoir le son en 5.1 canaux, branchez la prise de sortie DIGITAL AUDIO OUT (OPTICAL) du lecteur DVD ou du récepteur satellite (c.-à-d. l'appareil Anynet 1 ou 2) directement sur l'amplificateur ou sur le cinéma maison, et non sur téléviseur.
- ☑ Ne branchez qu'un seul cinéma maison.
- ☑ Il est possible de brancher un appareil Anynet+ à l'aide du câble HDMI 1.3 Certains câbles HDMI ne prennent pas en charge des fonctions Anynet+.
- ☑ Anynet+ fonctionne lorsque l'appareil AV compatible est en mode Veille ou en mode Marche.
- ☑ Anynet+ prend en charge un maximum de 12 appareils audiovisuels. Veuillez prendre note que vous pouvez brancher un maximum de 3 appareils de même type.

Suite...

❑ Configuration d'Anynet+

Les réglages suivants permettent de configurer les fonctions Anynet+.

- ☞ Appuyez sur la touche **TOOLS** pour afficher le menu **Outils**.
Vous pouvez également choisir Anynet+ en choisissant **Outils** → **Anynet+ (HDMI-CEC)**.

■ Pour utiliser la fonction Anynet+, Anynet+ (HDMI-CEC) doit être activé.

- 1 Appuyez sur la touche **MENU**. Appuyez sur la touche ▲ ou ▼ pour sélectionner **Application**, puis sur la touche **ENTER**.
- 2 Appuyez sur la touche ▲ ou ▼ pour sélectionner **Anynet+ (HDMI-CEC)**, puis sur la touche **ENTER**.
- 3 Appuyez sur la touche ▲ ou ▼ pour sélectionner **Configuration**, puis sur la touche **ENTER**.
- 4 Appuyez sur la touche **ENTER** pour sélectionner **Anynet+ (HDMI-CEC)**.
- 5 Appuyez sur la touche ▲ ou ▼ pour sélectionner **On**, puis sur la touche **ENTER**.
 - ☑ La fonction **Anynet+ (HDMI-CEC)** est activée.
 - ☑ Si vous choisissez **Off**, la fonction **Anynet+ (HDMI-CEC)** est désactivée.
 - ☑ Lorsque la fonction **Anynet+ (HDMI-CEC)** est désactivée, toutes les opérations Anynet+ connexes sont désactivées.

■ Configuration d'un appareil Anynet+ pour qu'il s'arrête automatiquement à la mise hors tension du téléviseur

- 1 Appuyez sur la touche ▲ ou ▼ pour sélectionner **Arrêt automatique**, puis sur la touche **ENTER**.
- 2 Appuyez sur la touche ▲ ou ▼ pour sélectionner **Oui**, puis sur la touche **ENTER**.
 - ☑ La fonction **Arrêt automatique** est activée.
 - ☑ Si vous choisissez **Non**, la fonction **Arrêt automatique** est annulée.
- 3 Appuyez sur la touche **EXIT** pour quitter le menu.
 - ☑ La source active de la télécommande du téléviseur doit être réglée à TV pour utiliser la fonction Anynet+.
 - ☑ Si vous réglez **Arrêt automatique** à **Oui**, les appareils externes branchés au téléviseurs se mettent hors tension en même temps que le téléviseur. Cependant, si un appareil est en mode d'enregistrement, il pourrait ne pas s'éteindre.



❑ Balayage et permutation entre les appareils Anynet+

- 1 Appuyez sur la touche **TOOLS**. Appuyez sur la touche **ENTER** pour sélectionner **Anynet+ (HDMI-CEC)**.
Appuyez sur la touche ▲ ou ▼ pour sélectionner **Liste appareils**, puis sur la touche **ENTER**.
 - ☑ La liste des appareils Anynet+ branchés au téléviseur s'affiche.
 - ☑ S'il est impossible de trouver l'appareil désiré, appuyez sur la touche rouge pour effectuer un balayage des appareils.
- 2 Appuyez sur la touche ▲ ou ▼ pour sélectionner un appareil particulier, puis sur la touche **ENTER**. Le système commande alors l'appareil sélectionné.
 - ☑ Ce n'est qu'après avoir réglé **Anynet+ (HDMI-CEC)** à **On** dans le menu **Application** que la **Liste appareils** s'affiche.
 - ☑ Permuter vers les appareils sélectionnés peut prendre jusqu'à 2 minutes. Il n'est pas possible d'annuler l'opération de permutation.
 - ☑ La durée nécessaire au balayage dépend du nombre d'appareils branchés.
 - ☑ Lorsque le balayage est terminé, le nombre d'appareils trouvés ne s'affiche pas.
 - ☑ Bien que le téléviseur recherche automatiquement tous les appareils à sa mise sous tension à l'aide de la touche **POWER**, les appareils branchés lorsque le téléviseur est déjà en marche ne figurent pas dans la liste des appareils. Dans ce cas, choisissez Recherche de connexions pour détecter les appareils.
 - ☑ Si vous avez sélectionné un appareil externe en appuyant sur la touche **SOURCE**, vous ne pouvez pas utiliser la fonction Anynet+. Assurez-vous de permuter vers l'appareil Anynet+ à l'aide de la touche **TOOLS**.

■ Touches de la télécommande du téléviseur accessibles en mode Anynet+

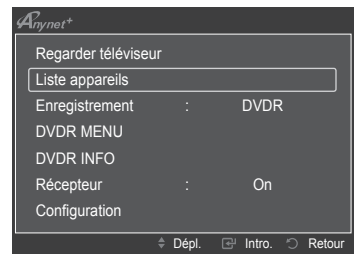
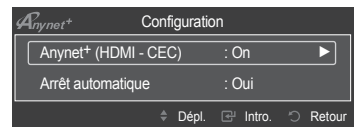
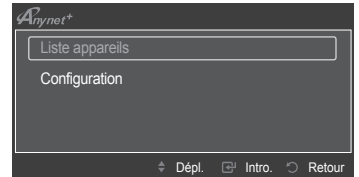
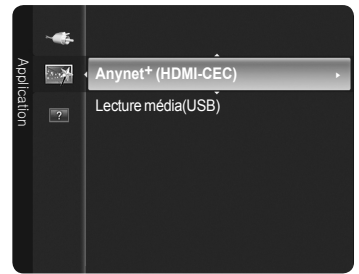
Type d'appareil	État de fonctionnement	Touches accessibles
Appareil Anynet+	Après une permutation vers l'appareil, lorsque le menu de l'appareil correspondant s'affiche à l'écran.	Touches numériques ▲/▼/◀/▶ ENTER touches de couleur / EXIT
	Après la permutation vers l'appareil, pendant la lecture d'un fichier	◀◀ (recherche vers l'arrière) / ▶▶ (recherche vers l'avant) ◻ (Arrêt) / ▶ (Lecture) / ◻ (Pause)
Appareil avec syntoniseur intégré	Après la permutation vers l'appareil, pendant l'écoute d'une émission télévisée	◻ CH / ◻ CH
Appareil audio	Lorsque le récepteur est activé	VOL ◻ / VOL ◻ / ◻ MUTE



- ☑ La fonction Anynet+ ne fonctionne que lorsque la source active de la télécommande du téléviseur est réglée à TV.
- ☑ La touche  ne fonctionne qu'en mode d'enregistrement.
- ☑ Il est impossible de commander des appareils Anynet+ à l'aide des touches du téléviseur. Seule la télécommande du téléviseur permet de commander les appareils Anynet+.
- ☑ Il est possible que la télécommande du téléviseur ne fonctionne pas dans certaines conditions. Le cas échéant, sélectionnez à nouveau l'appareil Anynet+.
- ☑ Les fonctions Anynet+ ne fonctionnent pas avec des produits d'autres marques. Les fonctions ,  peuvent varier selon l'appareil.

■ Menu Anynet+

Le menu **Anynet+** varie selon le type d'appareil Anynet+ et l'état de l'appareil branché au téléviseur.

Menu Anynet+	Description
Regarder téléviseur	Permuter d'Anynet+ vers le mode de télédiffusion (TV).
Liste appareils	Afficher la liste des appareils Anynet+.
Enregistrement	Démarrer un enregistrement. (Ce menu ne fonctionne que pour les appareils d'enregistrement.)
Menu	Afficher le menu de l'appareil branché. Exemple : Lorsqu'un enregistreur DVD est branché, le menu principal de l'enregistreur DVD s'affiche. Afficher le menu de commande de la lecture de l'appareil branché.
INFO	Exemple : enregistreur DVD est branché, le menu de commande de la lecture de l'enregistreur DVD s'affiche.
Enregistrement par minuterie	Programmer un enregistrement. (Ce menu ne fonctionne que pour les appareils qui prennent en charge la programmation d'enregistrements.)
Arrêter l'enregistrement	Arrêter l'enregistrement.
Récepteur	Le son est émis par le récepteur (cinéma maison).
Configuration	Vous pouvez régler les fonctions Anynet+ (HDMI-CEC), Arrêt automatique et Recherche de connexions pour Anynet+.

□ Enregistrement

Vous pouvez enregistrer une émission télévisée à l'aide d'un enregistreur Samsung.

1. Appuyez sur la touche **TOOLS**.
2. Appuyez sur la touche ▲ ou ▼ pour sélectionner **Enregistrer** immédiatement, puis sur la touche **ENTER** . L'enregistrement commence.

Lorsque plus d'un appareil d'enregistrement est branché

Lorsque plusieurs appareils d'enregistrement sont branchés, la liste des appareils s'affiche à l'écran. Appuyez sur la touche ▲ ou ▼ pour sélectionner un appareil d'enregistrement, puis sur **ENTER** . L'enregistrement commence.

Lorsque l'appareil branché n'est pas affiché

Choisissez **Liste appareils** et appuyez sur la touche rouge pour rechercher les appareils.

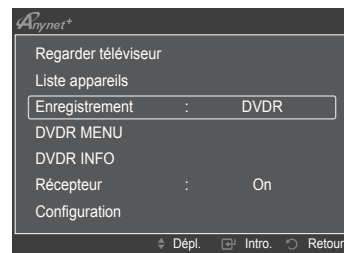

3. Appuyez sur la touche **EXIT** pour quitter le menu.
- ☑ Vous pouvez enregistrer le visionnement en cours en appuyant sur la touche . Si vous regardez une vidéo sur un autre appareil, la vidéo de cet appareil est enregistrée.
 - ☑ Avant d'enregistrer, vérifiez si la prise d'antenne est correctement branchée à l'appareil enregistreur. Pour brancher correctement une antenne à un appareil d'enregistrement, consultez le guide d'utilisation de l'appareil.

□ Écoute par l'intermédiaire d'un récepteur (cinéma maison)

Vous pouvez écouter le son par l'intermédiaire d'un récepteur, plutôt que par les haut-parleurs du téléviseur.

1. Appuyez sur la touche **TOOLS**. Appuyez sur la touche ▲ ou ▼ pour sélectionner **Récepteur**.
2. Appuyez sur la touche ◀ ou ▶ pour sélectionner **On**.
Vous pouvez maintenant écouter le son par le récepteur.
3. Appuyez sur la touche **EXIT** pour quitter le menu.
 - ☑ Si votre récepteur ne prend en charge que le son, il pourrait ne pas figurer dans la liste des appareils.
 - ☑ Le récepteur fonctionnera lorsque la prise OPTICAL IN sera reliée à la prise OPTICAL OUT du téléviseur.
 - ☑ Lorsque le récepteur (cinéma maison) est réglé à On, il est possible d'entendre le son provenant de la prise optique du téléviseur. Lorsque le téléviseur émet des signaux numériques (air), il transmet le son en 5.1 canaux au récepteur du cinéma maison. Lorsque la source est une composante numérique, comme un lecteur DVD, et qu'elle est branchée au téléviseur à l'aide d'un câble HDMI, le son produit par le cinéma maison sera un son à 2 canaux.
 - ☑ Le son pourrait ne pas être émis correctement par le récepteur avec la fonction **Media Play**.
 - ☑ En mode d'écoute par le récepteur, certaines restrictions relatives à la fonction ISI et aux fonctions audio (MTS, Langue privilégiée) s'appliquent.
 - ☑ S'il y a une interruption de l'alimentation au téléviseur lorsque la fonction **Récepteur** est réglée à **On** (si le cordon d'alimentation est débranché ou en cas de panne de courant), la fonction **Sélect. le haut-parleur** peut être réglée à **Haut-externe** lorsque vous remettez le téléviseur sous tension.

Dépannage de la fonction Anynet+

Symptôme	Solution
Anynet+ ne fonctionne pas.	<ul style="list-style-type: none">• Vérifier si l'appareil est bien un appareil Anynet+. Le système Anynet+ ne prend en charge que les appareils Anynet+.• Branchez un seul récepteur (cinéma maison).• Vérifiez si le cordon d'alimentation de l'appareil Anynet+ est bien branché.• Vérifiez les branchements des câbles vidéo/audio/HDMI 1.3 de l'appareil Anynet+.• Vérifiez si l'option Anynet+ (HDMI-CEC) est réglée sur On dans le menu de configuration d'Anynet+.• Vérifiez si la télécommande est en mode TV.• Vérifier s'il s'agit de la télécommande exclusive Anynet+.• Anynet+ ne fonctionne pas dans certaines situations. (recherche de canaux, fonction Media Play, Prêt à l'emploi, etc.)• Au moment du branchement ou du débranchement du câble HDMI 1.3, assurez-vous d'effectuer une nouvelle recherche des appareils ou mettez le téléviseur hors tension et redémarrez-le.• Vérifiez si la fonction Anynet+ de l'appareil Anynet+ est activée.
Je souhaite lancer Anynet+.	<ul style="list-style-type: none">• Vérifiez si l'appareil Anynet+ est correctement branché au téléviseur et si le Anynet+ (HDMI-CEC) est réglé sur On dans le menu Configuration d'Anynet+.• Appuyez sur la touche TV de la télécommande du téléviseur pour commuter vers le téléviseur. Appuyez ensuite sur la touche TOOLS pour afficher le menu Anynet+ et sélectionner le menu désiré.
Je souhaite quitter Anynet+.	<ul style="list-style-type: none">• Sélectionner Regarder téléviseur dans le menu Anynet+.• Appuyez sur la touche SOURCE de la télécommande du téléviseur et choisissez un appareil autre que les appareils Anynet+.• Appuyez sur les touches CH, CH LIST, PRE-CH et FAV.CH pour changer le mode du téléviseur. (Remarque : la touche des canaux ne fonctionne que si aucun appareil Anynet+ à syntoniseur intégré n'est branché.)
Le message Connexion à à l'appareil Anynet+... s'affiche à l'écran.	<ul style="list-style-type: none">• Vous ne pouvez utiliser la télécommande pendant la configuration d'Anynet+ ou pour commuter vers un mode de visionnement.• Utilisez la télécommande lorsque le réglage d'Anynet+ ou la permutation vers le mode de visionnement sont terminés.
L'appareil Anynet+ ne lit pas.	Vous ne pouvez pas utiliser la fonction de lecture lorsque le mode Prêt-à-l'emploi est en cours d'exécution.
L'appareil branché n'est pas affiché.	<ul style="list-style-type: none">• Vérifiez si l'appareil prend en charge les fonctions Anynet+.• Vérifiez si le câble HDMI 1.3 est bien branché.• Vérifiez si l'option Anynet+ (HDMI-CEC) est réglée sur On dans le menu de configuration d'Anynet+.• Rechercher les appareils Anynet+ de nouveau.• Seul le câble HDMI 1.3 permet de brancher un appareil Anynet+. Certains câbles HDMI ne prennent pas en charge des fonctions Anynet+.• S'il y a interruption suite à une anomalie, par exemple si le câble HDMI ou le cordon d'alimentation sont débranchés, ou en cas de panne de courant, répétez le balayage des appareils.
L'émission ne peut pas être enregistrée.	Vérifiez si la prise d'antenne de l'appareil enregistreur est branchée correctement.
Le son du téléviseur ne sort pas par le récepteur.	Branchez le câble optique entre le téléviseur et le récepteur.

Dépannage

Le tableau ci-dessous dresse la liste des problèmes courants et suggère des solutions.

Si aucun de ces conseils de dépannage ne permet de corriger le problème, communiquez avec le service à la clientèle de Samsung en composant le 1-800-SAMSUNG.

Problème	Solution possible
Image de mauvaise qualité.	Essayez un autre canal. Réglez l'antenne. Vérifiez tous les branchements de câble.
Son de qualité médiocre.	Essayez un autre canal. Réglez l'antenne.
Aucune image ou aucun son.	Essayez un autre canal. Appuyez sur la touche SOURCE . Vérifiez si le téléviseur est branché. Vérifiez les branchements de l'antenne. Vérifiez que la touche MUTE n'active pas la sourdine.
Il n'y a pas de son ou le son est trop bas alors que le volume est réglé au maximum.	Dans un premier temps, vérifiez le volume des éléments branchés sur votre téléviseur (récepteur numérique, DTV, lecteur DVD, câblesélecteur, magnétoscope, etc.). Réglez ensuite le volume du téléviseur en conséquence.
L'image roule verticalement.	Vérifiez toutes les branchements de câble.
Le téléviseur fonctionne de manière erratique.	Débranchez le téléviseur pendant 30 secondes et essayez de nouveau.
Le téléviseur ne se met pas sous tension.	Vérifiez que la prise électrique fonctionne correctement.
La télécommande fonctionne mal.	Remplacez les piles de la télécommande. Nettoyez l'extrémité supérieure de la télécommande (fenêtre de transmission). Vérifiez les bornes des piles. Appuyez sur la touche TV pour régler la télécommande au mode TV. Vérifiez s'il y a des piles dans la télécommande. Vérifiez que les bornes "+" et "-" des piles sont dans le bon sens.
Problème d'écran en télédiffusion numérique.	Vérifiez la puissance du signal numérique et l'entrée de l'antenne.
L'image est trop claire ou trop sombre.	Réglez la luminosité et le contraste. Réglez la syntonisation de précision.
L'image est trop grande ou trop petite.	Réglez les paramètres de format.
La qualité visuelle des canaux numériques varie.	La qualité visuelle des canaux numériques peut varier selon le mode de production d'origine (analogique ou numérique). - Si le mode de production d'origine est numérique : Émission de qualité visuelle supérieure. - Si le mode de production d'origine est analogique : L'émission numérique affichée à l'écran était une émission analogique à l'origine, convertie au format numérique. La qualité visuelle est de calibre SD (définition standard).
L'écran est noir et le témoin d'alimentation clignote régulièrement.	Sur l'ordinateur, vérifiez l'alimentation et le câble de signal. Le téléviseur est en mode d'économie d'énergie. Déplacez la souris de l'ordinateur ou appuyez sur une touche du clavier. Sur votre équipement, vérifiez le mode (STB, DVD etc.), l'alimentation et le câble de signal. Le téléviseur est en mode d'économie d'énergie. Appuyez sur la touche SOURCE du panneau ou de la télécommande. Mettez le téléviseur hors tension et rallumez-le.
Bien que le téléviseur affiche HD (haute définition), la qualité des images n'est pas satisfaisante.	L'indication HD (haute définition) affichée lors d'un changement de canal ou lorsque la touche INFO de la télécommande est enfoncée signifie que le canal sélectionné est un canal numérique. Si le télédiffuseur convertit un signal analogique au format numérique et le transmet, il est possible que la qualité visuelle ne soit pas parfaite.
L'image semble déformée dans un angle de l'écran.	Si vous choisissez le format Plein écran pour certains appareils externes, une image déformée pourrait apparaître dans un angle de l'écran. Ce problème est causé par les appareils externes et non par le téléviseur.
Un son étrange se fait entendre.	Ce son est produit par le fonctionnement des appareils; il ne s'agit pas d'une défectuosité.
Pixels visibles à l'écran.	Il se peut qu'il y ait à l'écran quelques pixels lumineux ou sombres. Ces pixels n'ont aucune incidence sur la performance de cet appareil.
Le message Resets all settings to the default values (Rétablit tous les paramètres aux valeurs par défaut) s'affiche.	Ce message s'affiche lorsqu'on maintient la touche EXIT enfoncée pendant quelques instants. Les paramètres par défaut réglés en usine sont rétablis.

Préparation avant l'installation du support mural

Cas A. Installation du support mural Samsung

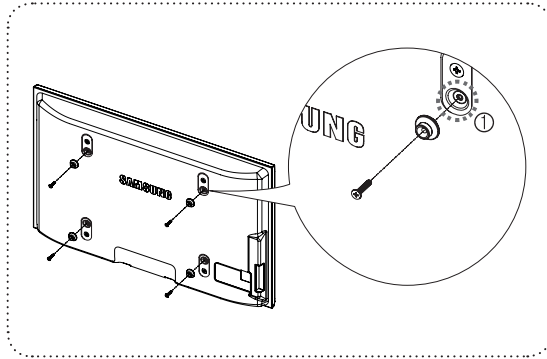

Cas B. Installation du support mural d'une autre marque

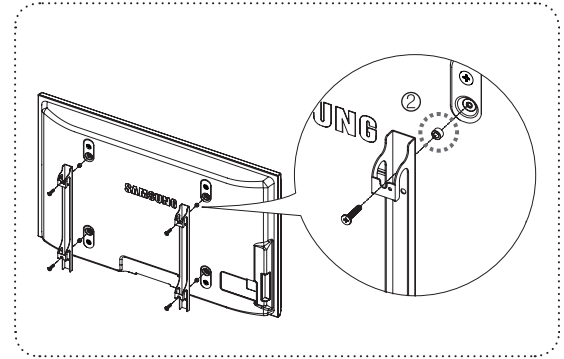

- 1 Installez le support mural à l'aide d'une plage de couple maximale de 15 kgf/cm. Soyez prudent : les pièces pourraient être endommagées par un couple situé à l'extérieur de la plage indiquée.
2. La trousse d'accessoires contient un anneau de support [2] pour l'installation d'un support mural de marque autre. (Cas B)
 Vissez dans le trou [1] lorsque vous installez le support mural sur le mur.

How to attach the Stand-Base

À l'aide des vis servant à immobiliser le socle et le téléviseur, fixez fermement le téléviseur au socle.
(L'aspect extérieur du produit peut être différent de celui illustré.)

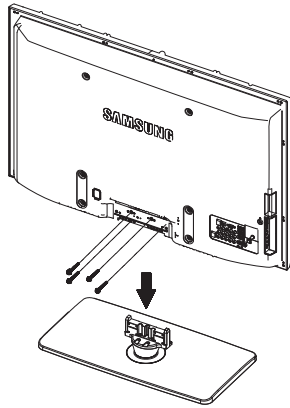

(PN50B540S3F)

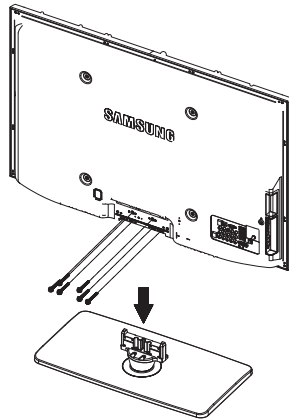

(PN58B540S3F)

Dans le cas d'une installation murale du téléviseur, fixez le couvercle (1) sur le socle à l'aide de deux vis.

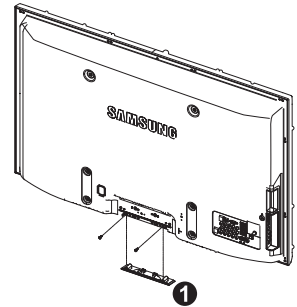

Mise en garde

Fixez fermement le support au téléviseur avant de le déplacer, car le support risque de tomber et de causer des blessures sérieuses.

- Deux personnes ou plus devraient porter le téléviseur. Ne déposez jamais le téléviseur sur le sol afin d'éviter d'endommager l'écran. Rangez toujours le téléviseur en position verticale.

Utilisation du support

- Deux personnes ou plus devraient soutenir le téléviseur. Ne déposez jamais le téléviseur sur le sol afin d'éviter d'endommager l'écran. Maintenez toujours l'écran à plasma en position verticale.
- L'écran à plasma peut pivoter sur 20 degrés vers la droite et la gauche.

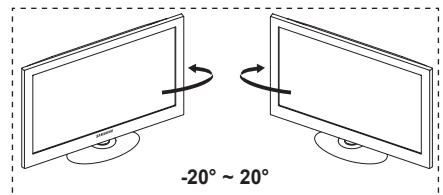

Fixation du téléviseur au mur



Avertissement

Le fait de tirer, de pousser ou de monter sur le téléviseur peut en provoquer la chute. Plus particulièrement, veillez à ce que vos enfants ne grimpent pas sur le téléviseur et qu'ils ne le déstabilisent pas : il pourrait se renverser et causer des blessures grave, voire la mort. Respectez toutes les mesures de sécurité indiquées dans le dépliant sur la sécurité inclus. Pour une stabilité accrue, installez un dispositif antichute de sécurité, comme suit.

- **Accessoires**
Support du téléviseur
(1 article) /
Vis (M4X 16)



■ TPour empêcher que le téléviseur ne tombe :

1. Fixez le support au téléviseur en insérant les vis ① (M4X 16) dans les trous situés au milieu du téléviseur.
 - ☑ 42 po, 50 po : Dévissez une vis fixée à l'arrière de votre téléviseur avant de fixer le dispositif de retenue.
 - ☑ Veillez à utiliser uniquement les vis fournies.

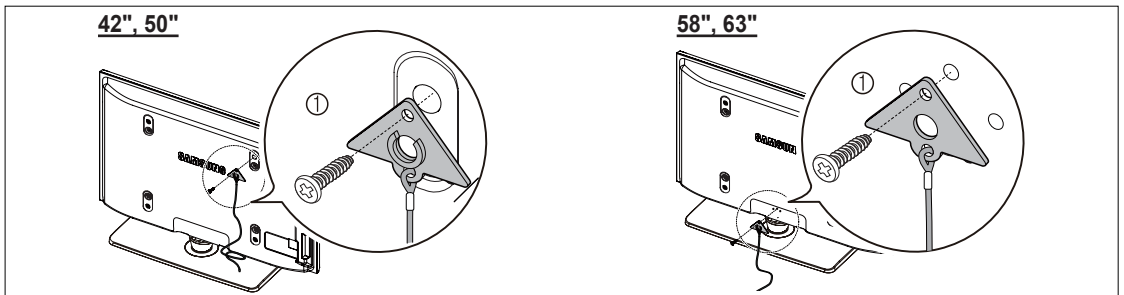

2. Vissez à fond les vis sur le mur ou l'armoire où le téléviseur doit être installé. Pour immobiliser le téléviseur, fixez le cordon relié au téléviseur aux vis vissées dans le mur ou sur l'armoire.
 - ☑ Achetez séparément les vis de fixation au mur ou sur l'armoire.
 - ☑ Installez le téléviseur à proximité du mur de manière qu'il ne se renverse pas.
 - ☑ Lorsque vous attachez le téléviseur au mur, fixez le cordon de manière qu'il soit parallèle au sol ou incliné.
 - ☑ Vers le bas pour des raisons de sécurité. Vérifiez à intervalles réguliers que le cordon ou le fil ne se détendent pas.
 - ☑ Avant de déplacer le téléviseur, détachez d'abord le cordon.

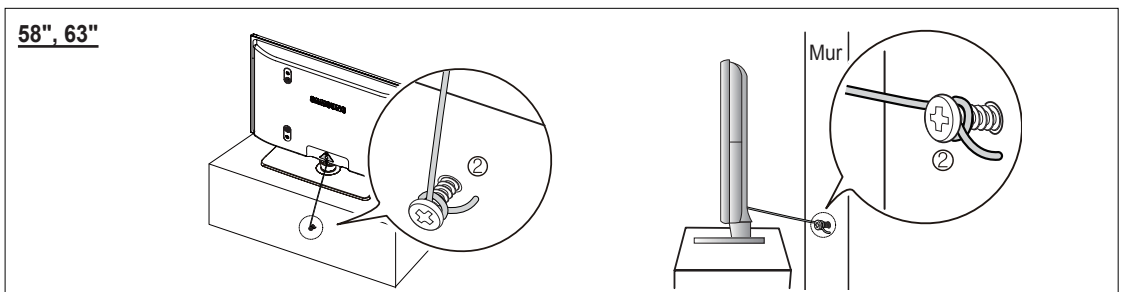
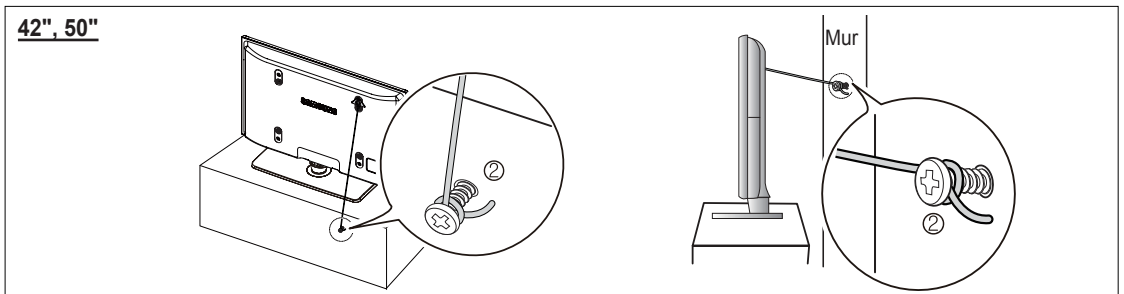

3. Assurez-vous que tous les points d'ancrage sont solides. Vous devez les vérifier périodiquement afin de détecter tout signe de fatigue. En cas de doute au sujet des points d'ancrage, communiquez avec un installateur professionnel.

Spécifications pour la trousse de fixation murale (VESA)

Installez votre support mural sur un mur massif perpendiculaire au plancher.

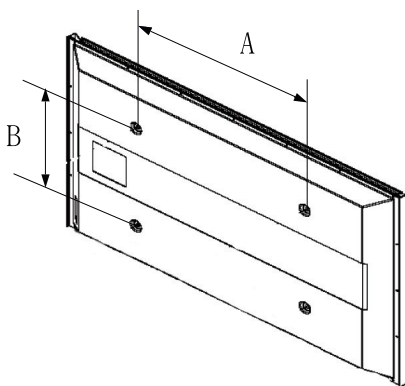

Pour le fixer à d'autres matériaux, veuillez communiquer avec votre détaillant.
Si vous l'installez au plafond ou sur un mur incliné, il risque de tomber et de causer des blessures.

Type de produits	pouces	Spéc. VESA (A * B)	Vis standard	Quantité
TV ACL	23 ~ 26	200 * 100	M4	4
	32 ~ 40	200 * 200	M6	
	46 ~ 52	400 * 400 600 * 400 700 * 400	M8	
	57	(Pas de spécifications VESA)		
	57 ~ 70	800 * 400		
	80 ~	1400 * 800		
Téléviseur à écran à plasma	42 ~ 58	400 * 400 600 * 400	M8	4
	63	600 * 400		6
	63 ~ 70	800 * 400		4
	80 ~	1400 * 800		4

- ☑ Les dimensions standard pour les trouses de fixation murale figurent dans le tableau ci-dessus.
- ☑ Un manuel d'installation détaillé et toutes les pièces nécessaires à l'assemblage sont comprises à l'achat de notre trousse de fixation murale.
- ☑ N'utilisez pas de vis plus longues que les dimensions standard : elles pourraient endommager l'intérieur du téléviseur.
- ☑ En ce qui a trait aux supports muraux non conformes aux spécifications de vis de la norme VESA, la longueur des vis peut varier selon leurs spécifications.
- ☑ N'utilisez pas de vis non conformes aux spécifications de vis de la norme VESA.
Ne serrez pas trop les vis : cela pourrait endommager le produit ou en provoquer la chute et causer des blessures.
Samsung décline toute responsabilité dans le cas où de tels accidents se produisent.
- ☑ Samsung ne saurait être tenu responsable des dommages au produit ou des blessures occasionnés par l'utilisation d'un support mural non conforme aux spécifications VESA ou non recommandé, ou si le consommateur ne suit pas les instructions d'installation du produit.
- ☑ Nos modèles de 145 cm (57 po) et 160 cm (63 po) ne sont pas conformes aux spécifications VESA. Par conséquent, vous devez utiliser notre ensemble de fixation conçu pour ces modèles.
- ☑ Au montage, l'inclinaison du téléviseur ne doit pas dépasser 15 degrés.



N'installez pas le support mural lorsque le téléviseur est sous tension.
Vous pourriez subir une électrocution.

Spécifications

Modèle	PN50B540S3F	PN58B540S3F
Taille de l'écran (en diagonal)	50 pouces (49,9 pouces en diagonale)	58 pouces (58,0 pouces en diagonale)
Résolution de l'ordinateur	1920 x 1080 à 60 Hz	1920 x 1080 à 60 Hz
Son (Sortie)	10W x 2	15W x 2
Dimensions (l x H x P)		
Téléviseur	48.4 x 30.3 x 2.8 pouces (1230.3 x 769.8 x 73 mm)	55.4 x 34.2 x 2.8 pouces (1407.7 x 870 x 73 mm)
Avec support	48.4 x 32.3 x 11.4 pouces (1230.3 x 821.5 x 290 mm)	55.4 x 36.4 x 13.1 pouces (1407.7 x 927 x 335 mm)
Poids		
Téléviseur	72.3 lb (32.8 kg)	84.8 lb (38.5 kg)
Avec support	83.5 lb (37.9 kg)	100.3 lb (45.5 kg)
Facteurs environnementaux		
Température de fonctionnement	50°F à 104°F (10°C à 40°C)	50°F à 104°F (10°C à 40°C)
Niveau d'humidité pour le fonctionnement	10 % à 80 %, sans condensation	10 % à 80 %, sans condensation
Température pour l'entreposage	-4°F à 113°F (-20°C à 45°C)	-4°F à 113°F (-20°C à 45°C)
Niveau d'humidité pour l'entreposage	5 % à 95 %, sans condensation	5 % à 95 %, sans condensation

- ☑ Cet appareil est un appareil numérique de catégorie B.
- ☑ Le design et les spécifications peuvent changer sans préavis.
- ☑ Pour les caractéristiques d'alimentation et de consommation électrique, voir l'étiquette fixée au produit.

Dimensions (PN50B540S3F)

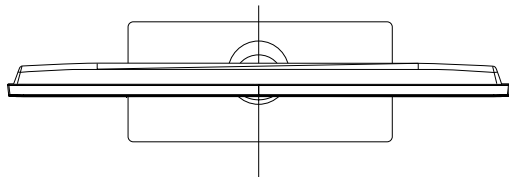

VUE EN PLONGÉE

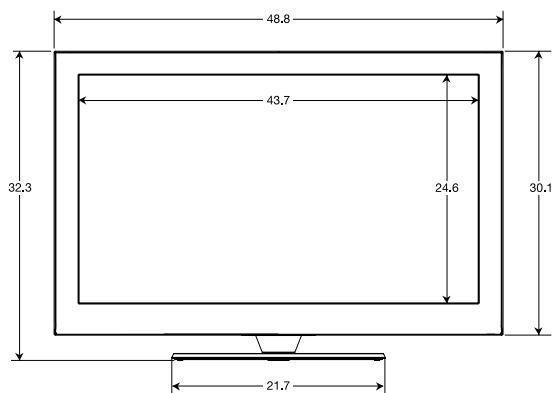

VUE AVANT

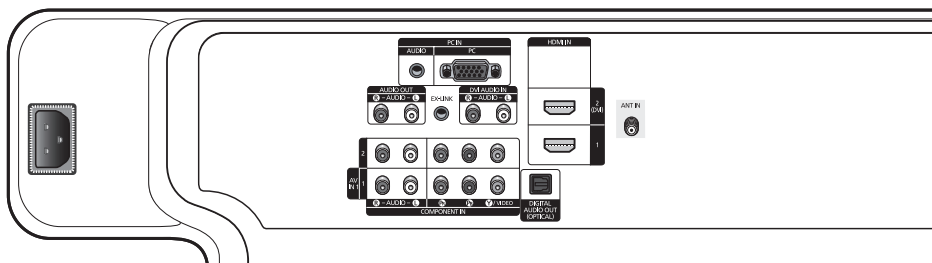

DÉTAILS DU PANNEAU DES PRISES 7,2 x 3,7 POUCES

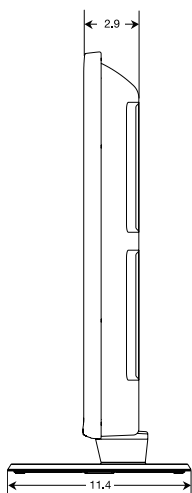

VUE LATÉRALE

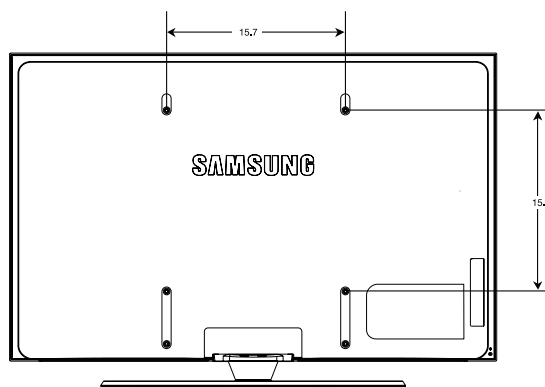

VUE ARRIÈRE

REMARQUE : Tous les dessins ne sont pas nécessairement des représentations à l'échelle. Certaines dimensions sont susceptibles de changer sans préavis. Vérifiez les dimensions de chaque unité avant de procéder, à des travaux de menuiserie. Nous ne sommes pas responsables des erreurs de typographie ou d'impression.
© 2009 Samsung Electronics America, Inc.

Dimensions (PN58B540S3F)

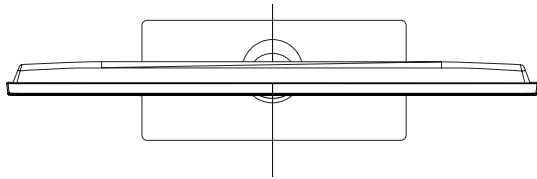

VUE EN PLONGÉE

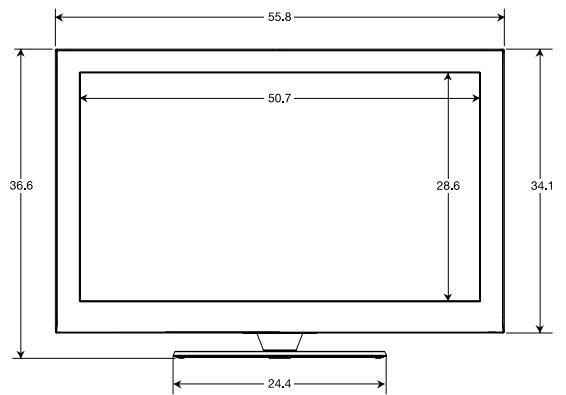

VUE AVANT

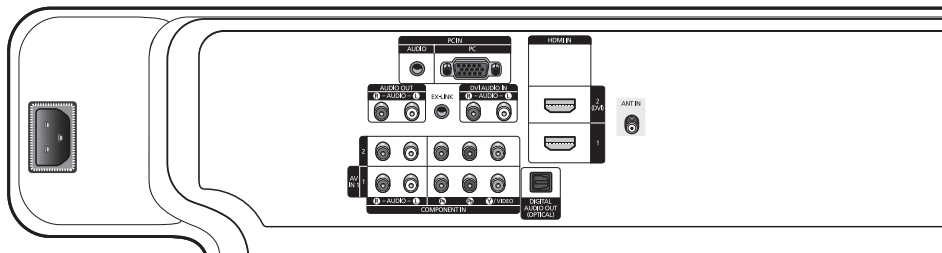

DÉTAILS DU PANNEAU DES PRISES 7,2 x 3,7 POUÇES

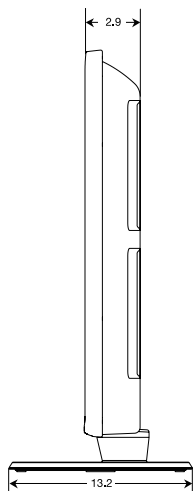

VUE LATÉRALE

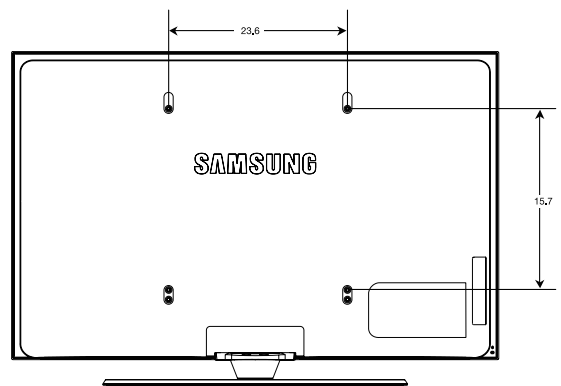

VUE ARRIÈRE

REMARQUE : Tous les dessins ne sont pas nécessairement des représentations à l'échelle. Certaines dimensions sont susceptibles de changer sans préavis. Vérifiez les dimensions de chaque unité avant de procéder à des travaux de menuiserie. Nous ne sommes pas responsables des erreurs de typographie ou d'impression.
© 2009 Samsung Electronics America, Inc.