

Ecran LCD TV

Manuel de l'utilisateur

La couleur et l'aspect du produit peuvent varier en fonction du modèle, et ses spécifications peuvent être modifiées sans préavis pour des raisons d'amélioration des performances.

Table des matières

CONSIGNES DE SÉCURITÉ ESSENTIELLES

Avant de commencer	1-1
Conservation et entretien	1-2
Consignes de sécurité	1-3

INSTALLATION DE L'APPAREIL

Contenu de l'emballage	2-1
Installation du pied	2-2
Démontage du pied	2-3
Montage d'un kit de fixation murale/support de bureau	2-4
Connexion à un ordinateur	2-5
Utilisation comme un téléviseur	2-6
Branchement d'un câble HDMI	2-7
Connexion grâce à un câble DVI vers HDMI	2-8
Branchement d'un câble Component	2-9
Branchement d'un câble SCART	2-10
Connexion de COMMON INTERFACE (interface commune)	2-11
Connexion à l'amplificateur	2-12
Connexion d'un casque	2-13
Verrouillage Kensington	2-14

UTILISATION DE L'APPAREIL

Fonction Plug & Play	3-1
Présentation du panneau de commande	3-2
Télécommande	3-3
Fonction Télétexte	3-4
Utilisation du menu de réglage sur écran (OSD)	3-5
Installation du pilote de périphérique	3-6
Tableau des modes de signal standard	3-7

INSTALLATION DU LOGICIEL

Natural Color	4-1
MultiScreen	4-2

DÉPANNAGE

Autodiagnostic du moniteur	5-1
Avant de contacter le service d'assistance	5-2
Foire aux questions	5-3



INFORMATIONS COMPLÉMENTAIRES

Caractéristiques	6-1
Fonction d'économie d'énergie	6-2
Comment contacter SAMSUNG dans le monde	6-3
Comment éliminer ce produit	6-4

1 Consignes de sécurité essentielles

1-1 Avant de commencer

Icônes utilisées dans ce manuel

ICÔNE	NOM	SIGNIFICATION
	Attention	Indique des situations où la fonction pourrait ne pas fonctionner ou où le réglage pourrait être annulé.
	Remarque	Indique une astuce ou un conseil au sujet de l'utilisation d'une fonction.

Utilisation de ce manuel

- Lisez attentivement les consignes de sécurité avant d'utiliser ce cet appareil.
- Si un problème survient, reportez-vous à la section "Dépannage".

Avis de copyright

Le contenu de ce manuel peut être modifié sans préavis pour des raisons d'amélioration des performances.

Copyright © 2009 Samsung Electronics Co., Ltd. Tous droits réservés.

Le copyright de ce manuel est détenu par Samsung Electronics, Co., Ltd.

Le contenu de ce manuel ne peut être reproduit, distribué ou utilisé, en tout ou en partie, sous quelque forme que ce soit, sans l'autorisation écrite de Samsung Electronics, Co., Ltd.

Le logo SAMSUNG et SyncMaster sont des marques déposées de Samsung Electronics, Co., Ltd.

Microsoft, Windows et Windows NT sont des marques déposées de Microsoft Corporation.

VESA, DPM et DDC sont des marques déposées de la Video Electronics Standard Association.

Le logo ENERGY STAR est une marque déposée de l'Agence américaine pour l'environnement.

Toutes les autres marques mentionnées dans le présent document appartiennent à leurs propriétaires respectifs.



TruSurround HD, SRS and  Symbol are trademarks of SRS Labs, Inc.
TruSurround HD technology is incorporated under license from SRS Labs, Inc.



Manufactured under license from Dolby Laboratories. Dolby and the double-D symbol are trademarks of Dolby Laboratories.

1-2 Conservation et entretien

Entretien des surfaces extérieures et de l'écran

Nettoyez l'appareil à l'aide d'un chiffon sec et doux.

- Evitez de nettoyer l'appareil au moyen d'un produit inflammable, tel que du benzène ou du solvant, ou d'un chiffon humide. Vous pourriez provoquer une défaillance de l'appareil.
- Evitez de griffer l'écran à l'aide d'un ongle ni d'un objet pointu.
- Evitez de nettoyer l'appareil en projetant directement de l'eau dessus. La présence d'eau à l'intérieur de l'appareil présente un risque d'incendie, d'électrocution ou de défaillance.

En cas d'emploi d'un humidificateur supersonique, les caractéristiques inhérentes du matériau peuvent entraîner l'apparition d'une tache blanche à la surface du modèle brillant.

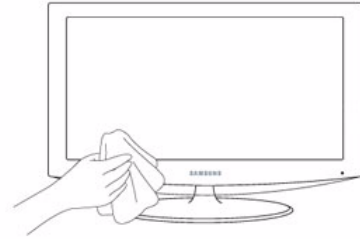

 L'aspect et la couleur peuvent varier en fonction du modèle.

Sécurisation de l'emplacement d'installation

- Respectez les distances requises entre le produit et d'autres objets (p. ex. murs) pour assurer une ventilation adéquate. Le non-respect de cette consigne pourrait provoquer un incendie ou un problème avec le produit en raison de l'augmentation de la température interne de ce dernier.

Installez le produit de manière à respecter les distances requises indiquées sur la figure.

 L'aspect peut varier en fonction du produit.

Installation du produit sur un support

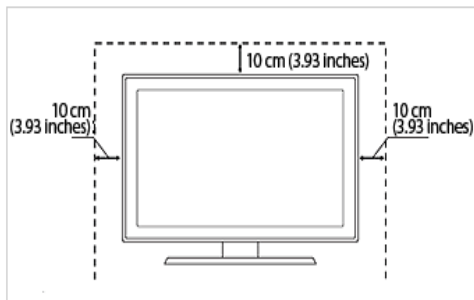

Montage mural du produit

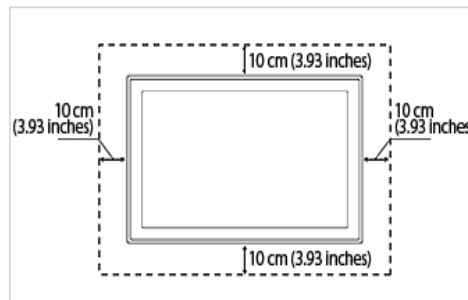

A propos des images persistantes

- L'affichage d'une image fixe pendant un long délai peut provoquer l'apparition d'une image ou d'une tache persistante sur l'écran.



Si vous laissez l'appareil inutilisé pendant un long moment, activez son mode d'économie d'énergie ou l'écran de veille.

- En raison des contraintes technologiques du fabricant de l'écran LCD, il se peut que les images générées par cet appareil semblent plus claires ou plus sombres que la normal, d'environ 1 ppm (part par million) de pixel.

Nombre de sous-pixels d'un écran LCD selon le format : Nombre de sous-pixels = résolution horizontale max. x résolution verticale max. x 3

1-3 Consignes de sécurité

Icônes utilisées pour les consignes de sécurité

ICÔNE	NOM	SIGNIFICATION
	Avertissement	Le non-respect des instructions accompagnées de ce symbole peut entraîner des dommages corporels graves, voire mortels.
	Attention	Le non-respect des instructions accompagnées de ce symbole peut entraîner des dommages corporels ou matériels.

Signification des symboles



Ne pas exécuter.



Ne pas démonter.



Ne pas toucher.



A exécuter.



Le cordon d'alimentation doit être débranché de la prise murale.



Mise à la terre requise pour éviter tout risque d'électrocution.

Alimentation électrique

 Les illustrations suivantes sont fournies à titre d'illustration et peuvent varier selon les modèles et les pays.



Avertissement

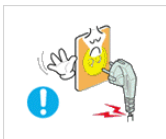

Évitez d'utiliser une fiche, un cordon ou une prise d'alimentation endommagé.

- Cela pourrait provoquer un choc électrique ou un incendie.

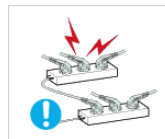

Évitez de brancher plusieurs appareils électriques sur une même prise murale.

- Le non-respect de cette consigne pourrait entraîner un risque d'incendie en raison de la surchauffe de la prise murale.

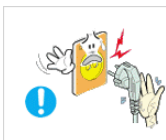

Évitez de brancher ou de débrancher l'alimentation électrique si vous avez les mains humides.

- Cela engendrerait un risque d'électrocution.

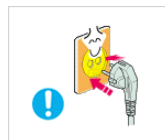

Branchez solidement le cordon d'alimentation.

- Le non-respect de cette consigne risque de provoquer un incendie.

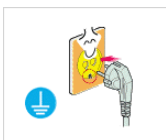

Veillez à brancher le cordon d'alimentation à une prise murale avec mise à la terre (pour équipements d'isolation de classe 1 uniquement).

- Cela pourrait provoquer un choc électrique ou une blessure.

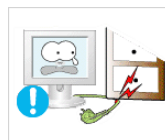

Évitez de plier ou de tordre excessivement le cordon d'alimentation, ainsi que de placer des objets lourds dessus.

- Le cordon d'alimentation pourrait être endommagé, ce qui pourrait entraîner un risque d'électrocution ou d'incendie.

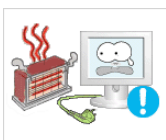

Tenez le cordon d'alimentation et l'appareil éloigné de tout système de chauffage.

- Cela pourrait provoquer un choc électrique ou un incendie.

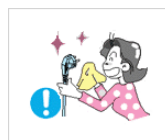

Si les broches du cordon d'alimentation ou de la prise murale sont couvertes de poussière, essuyez-les à l'aide d'un chiffon sec.

- Le non-respect de cette consigne risque de provoquer un incendie.

Attention



Évitez de débrancher la prise électrique lorsque l'appareil fonctionne.

- Vous risqueriez d'endommager le produit en raison d'un choc électrique.



Veillez à n'employer que le cordon d'alimentation fourni par notre société. N'utilisez pas le cordon d'alimentation d'un autre appareil électrique.

- Cela pourrait provoquer un choc électrique ou un incendie.



Lorsque vous débranchez le cordon d'alimentation de la prise murale, veillez à le tenir par la prise et pas par le cordon.

- Cela pourrait provoquer un choc électrique ou un incendie.



Branchez le cordon d'alimentation à une prise murale aisément accessible.

- Si un problème survient sur l'appareil, vous devez débrancher le cordon d'alimentation afin de couper totalement l'alimentation électrique. Le bouton de mise hors tension de l'appareil ne permet pas de couper totalement l'alimentation électrique.

Installation

Avertissement



Évitez de poser des bougies, des produits insectifuges ou des cigarettes allumées sur l'appareil, ainsi que d'installer l'appareil à proximité d'un système de chauffage.

- Le non-respect de cette consigne risque de provoquer un incendie.



Demandez à un technicien ou à une société spécialisée d'installer l'appareil si vous voulez le fixer à un mur.

- Le non-respect de cette consigne risque de provoquer une blessure.
- Veillez à employer la fixation murale appropriée.

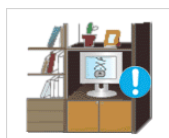

Évitez d'installer l'appareil dans un endroit mal ventilé, tel qu'une bibliothèque ou un placard.

- Le non-respect de cette consigne pourrait entraîner un risque d'incendie en raison d'une surchauffe interne.



Installez l'appareil à au moins 10 cm (3,93 pouces) du mur afin de garantir son aération.

- Le non-respect de cette consigne pourrait entraîner un risque d'incendie en raison d'une surchauffe interne.



Tenez les sacs en plastique emballant l'appareil hors de portée des enfants.

- Un enfant pourrait placer un tel sac sur sa tête et risquer d'étouffer.

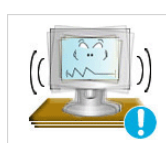

Évitez d'installer l'appareil à un endroit instable ou exposé à des vibrations excessives, comme sur une étagère instable ou inclinée.

- L'appareil risquerait de tomber et d'être endommagé ou de provoquer des dommages corporels.
- Si vous utilisez l'appareil à un endroit exposé à des vibrations excessives, il risque de subir une défaillance ou de provoquer un incendie.



Évitez d'installer l'appareil dans un endroit exposé à la poussière, à l'humidité (sauna), à l'huile, à la fumée ou à l'eau (gouttes de pluie, par exemple), ou encore dans un véhicule.

- Cela engendrerait un risque d'électrocution ou d'incendie.

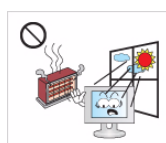

Évitez d'installer l'appareil à un endroit exposé à la lumière directe du soleil, ou près d'une source de chaleur telle qu'une cheminée ou un radiateur.

- Le non-respect de cette consigne pourrait réduire la durée de vie de l'appareil ou provoquer un incendie.



Installez l'appareil hors de portée des enfants.

- Si un enfant manipule l'appareil, celui-ci risque de tomber et de le blesser.
- Comme l'avant de l'appareil est sa partie la plus lourde, installez-le sur une surface plane et stable.



Pliez le câble d'antenne extérieure vers le bas à l'endroit où il rentre, de manière à éviter toute infiltration d'eau de pluie.

- Si de l'eau pénètre dans le moniteur, cela peut provoquer un choc électrique ou un incendie.



Installez l'antenne loin de tout câble à haute tension.

- Si l'antenne tombe sur un câble à haute tension ou entre en contact avec celui-ci, cela peut provoquer un choc électrique ou un incendie.

Attention



Ne laissez pas tomber l'appareil lorsque vous le déplacez.

- Vous pourriez provoquer une défaillance de l'appareil ou vous blesser.



Ne placez pas l'appareil directement face vers le bas sur le sol.

- Vous risqueriez d'endommager l'écran ou l'appareil.

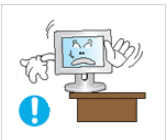

Lorsque vous installez l'appareil sur une console ou une étagère, veillez à ce que l'avant de l'appareil ne dépasse pas de celle-ci.

- L'appareil risquerait de tomber et d'être endommagé ou de provoquer des dommages corporels.
- Veillez à employer une armoire ou une étagère adaptée à la taille de l'appareil.

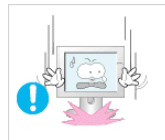

Lorsque vous abaissez l'appareil, manipulez-le avec précaution.

- Le non-respect de cette consigne pourrait provoquer une défaillance de l'appareil ou une blessure.



Si l'appareil est installé à un endroit où les conditions d'utilisation varient considérablement, l'environnement risque de provoquer un grave problème de qualité. Dans ce cas, n'installez l'appareil qu'après avoir consulté l'un de nos techniciens à ce sujet.

- Les endroits exposés à de la poussière microscopique, à des produits chimiques, à des températures trop hautes ou trop basses, à un haut degré d'humidité, comme un aéroport ou une gare, où l'appareil est constamment utilisé pendant longtemps, etc.

Nettoyage

Avertissement



Avant de nettoyer l'appareil, débranchez le cordon d'alimentation.

- Cela pourrait provoquer un choc électrique ou un incendie.



Lorsque vous nettoyez l'appareil, ne projetez pas directement de l'eau sur ses pièces.

- Veillez à ce que de l'eau ne s'infilte pas dans l'appareil.
- Le non-respect de cette consigne pourrait provoquer une défaillance de l'appareil ou une blessure.

Attention

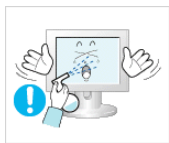

Évitez de vaporiser une solution détergente directement sur le produit.

- Vous risqueriez de provoquer la décoloration ou le fendillement de l'extérieur de l'appareil, ou le décollement de la surface de l'écran.

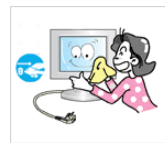

Lorsque vous nettoyez l'appareil, débranchez le cordon d'alimentation et utilisez un chiffon sec et doux pour le nettoyage.

- Évitez d'utiliser des produits chimiques pour nettoyer l'appareil, notamment de la cire, du benzène, de l'alcool, du solvant, de l'insectifuge, de l'huile aromatique, du lubrifiant, des solutions détergentes, etc.
Vous risqueriez de déformer l'extérieur ou de faire disparaître les mentions imprimées dessus.

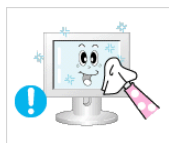

Frottez l'appareil à l'aide d'un chiffon doux et imbibé d'un détergent spécial pour moniteurs.

- Si vous ne disposez pas d'un tel détergent, diluez une solution nettoyante dans de l'eau en respectant une proportion de 1:10.



L'extérieur de l'appareil pouvant facilement être rayé, veillez à nettoyer ce dernier à l'aide d'un chiffon doux.

Utilisation

Avertissement



L'appareil emploie un courant à haute tension. Vous ne devez donc jamais démonter, réparer ou modifier l'appareil.

- Cela pourrait provoquer un incendie ou un choc électrique.
- Si l'appareil doit être réparé, contactez un centre de service.



Pour déplacer l'appareil, éteignez-le et débranchez le cordon d'alimentation, le câble d'antenne et les autres câbles reliés à l'appareil.

- Le cordon d'alimentation pourrait être endommagé, ce qui pourrait entraîner un risque d'électrocution ou d'incendie.



Si l'appareil produit un bruit anormal, ou s'il dégage une odeur de brûlé ou de la fumée, débranchez immédiatement le cordon d'alimentation et contactez un centre de service.

- Cela pourrait provoquer un choc électrique ou un incendie.

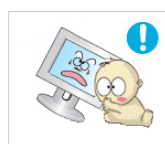

Ne laissez pas des enfants se suspendre à l'appareil ou grimper dessus.

- L'appareil risquerait de tomber, ce qui provoquerait une blessure, voire être mortel.



Si vous laissez tomber l'appareil ou si son boîtier est endommagé, éteignez-le et débranchez le cordon d'alimentation. Contactez un centre de service.

- Cela pourrait provoquer un incendie ou un choc électrique.

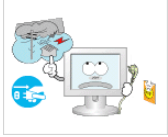

En cas d'orage, débranchez le cordon d'alimentation et ne touchez en aucun cas le câble d'antenne, car une telle situation est dangereuse.

- Cela pourrait provoquer un choc électrique ou un incendie.

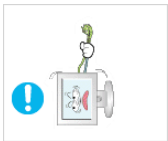

Évitez de déplacer l'appareil en tirant sur le cordon d'alimentation ou sur le câble d'antenne.

- Le non-respect de cette consigne pourrait endommager le câble et entraîner un risque d'électrocution ou d'incendie, ou une défaillance de l'appareil.



Évitez de soulever l'appareil et de le déplacer en tirant sur le cordon d'alimentation ou sur le câble de signal.

- Le non-respect de cette consigne pourrait endommager le câble et entraîner un risque d'électrocution ou d'incendie, ou une défaillance de l'appareil.

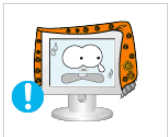

Évitez d'obstruer les fentes d'aération en plaçant une nappe ou un rideau devant.

- Le non-respect de cette consigne pourrait entraîner un risque d'incendie en raison d'une surchauffe interne.

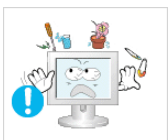

Évitez de poser de récipient contenant un liquide (vase, pot de fleurs, boissons, cosmétiques, médicaments) ni d'objets métalliques au-dessus de l'appareil.

- Si de l'eau ou des corps étrangers pénètrent dans l'appareil, éteignez-le, débranchez le cordon d'alimentation et contactez un centre de service.
- Le non-respect de cette consigne pourrait provoquer une défaillance de l'appareil, un choc électrique ou un incendie.



Évitez de poser des objets tels que des jouets ou des biscuits sur le dessus de l'appareil.

- Si un enfant se suspend à l'appareil pour tenter de prendre un tel objet, celui-ci peut tomber, tout comme l'appareil, et provoquer des blessures potentiellement mortelles.

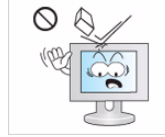

Évitez de laisser tomber un objet sur le produit ou de le heurter.

- Cela pourrait provoquer un choc électrique ou un incendie.



En cas de fuite de gaz, ne touchez pas l'appareil ou le cordon d'alimentation, et ventilez immédiatement la pièce.

- Une étincelle pourrait provoquer une explosion ou un incendie.
- En cas d'orage, ne touchez pas le cordon d'alimentation ni le câble d'antenne.



Évitez d'utiliser ou de poser des aérosols ou objets inflammables à proximité de l'appareil.

- Cela engendrerait un risque d'explosion ou d'incendie.



Évitez d'insérer des objets métalliques, tels que des baguettes, des pièces de monnaie ou des épingles à cheveux, ni des objets inflammables, à l'intérieur de l'appareil (fentes d'aération, ports, etc.).

- Si de l'eau ou des corps étrangers pénètrent dans l'appareil, éteignez-le, débranchez le cordon d'alimentation et contactez un centre de service.
- Le non-respect de cette consigne pourrait provoquer une défaillance de l'appareil, un choc électrique ou un incendie.

Attention



L'affichage d'une image fixe pendant un long délai peut provoquer l'apparition d'une image ou d'une tache persistante sur l'écran.

- Si vous laissez l'appareil inutilisé pendant un long moment, activez son mode d'économie d'énergie ou réglez l'écran de veille en mode « image animée ».

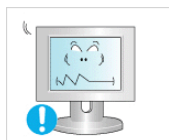

Réglez la résolution et la fréquence appropriées pour l'appareil.

- Le non-respect de cette consigne risque de provoquer de la fatigue oculaire.

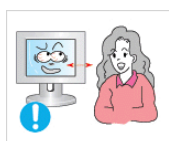

Ne regardez pas l'appareil de trop près pendant un long moment, car vous risqueriez de subir des troubles oculaires permanents.

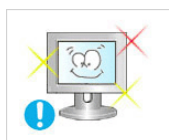

Il importe de laisser vos yeux se reposer (5 minutes par heure) lorsque vous regardez le moniteur de l'appareil pendant un long moment.

- Vous réduirez ainsi votre fatigue oculaire.



Gardez les petits accessoires hors de portée des enfants.



Évitez de poser un objet lourd sur l'appareil.

- Le non-respect de cette consigne pourrait provoquer une défaillance de l'appareil ou une blessure.



Lorsque l'appareil est inutilisé pendant un long moment, par exemple quand vous vous absentez, débranchez le cordon d'alimentation de la prise murale.

- Dans le cas contraire, une accumulation de poussière pourrait provoquer une surchauffe ou un court-circuit, ce qui présente un risque d'incendie ou d'électrocution.



Évitez de retourner l'appareil et de le déplacer en tenant uniquement son pied.

- L'appareil risquerait de tomber et d'être endommagé ou de provoquer des dommages corporels.

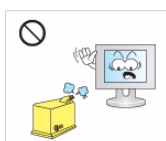

Évitez d'employer un humidificateur ou un appareil de cuisson à proximité de l'appareil.

- Cela pourrait provoquer un choc électrique ou un incendie.

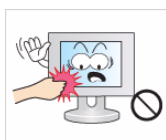

L'écran chauffe lorsqu'il est utilisé pendant une longue période. Évitez donc de toucher l'appareil.



Faites preuve de prudence lors du réglage de l'angle de l'appareil ou de la hauteur du pied.

- Vous pourriez vous blesser en vous coinçant un doigt ou la main.
- Si l'appareil est incliné de manière excessive, celui-ci risque de tomber et de provoquer des dommages corporels.



Lorsque vous utilisez un casque ou des écouteurs, ne réglez pas le volume sur un niveau trop élevé.

- Vous risqueriez de souffrir de troubles de l'audition.



Veillez à ce que les enfants ne mettent pas la pile dans leur bouche lorsque celle-ci est retirée de la télécommande. Placez la pile hors de portée des bébés et des enfants.

- Si un enfant met une pile dans sa bouche, consultez immédiatement un médecin.

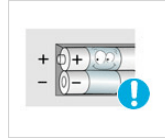

Lorsque vous insérez la pile, veillez à respecter les polarités (+, -),

- Sinon, vous risquez d'endommager les piles ou de provoquer une surchauffe ou des blessures ou, encore d'endommager la télécommande en raison d'une fuite du liquide interne.



Utilisez uniquement le type de pile standard spécifié. N'utilisez pas de piles usagées et neuves simultanément.

- Les piles risqueraient de s'abîmer ou de fuir et, par là même, de provoquer un incendie, des blessures ou une contamination (dommage).



Les piles (et piles rechargeables) ne sont pas des déchets ordinaires et doivent être renvoyées pour recyclage. Il appartient au client de renvoyer les piles usagées ou rechargeables à des fins de recyclage.

- Le client peut déposer les piles usagées ou rechargeables dans une déchetterie ou dans un magasin proposant le même type de piles ou de piles rechargeables.

Position appropriée lors de l'utilisation de l'appareil

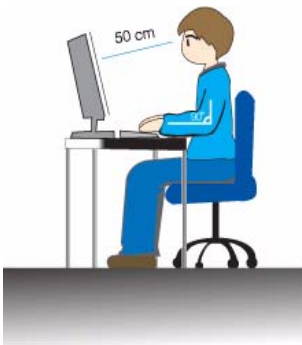















Veillez à adopter une position appropriée lorsque vous utilisez l'appareil.

- Le dos doit être droit.
- Regardez l'écran depuis une distance de 45 à 50 cm (15~19 pouces). Faites face à l'écran et placez-le en dessous du niveau des yeux.
- Veillez à adopter une position appropriée lorsque vous utilisez l'appareil.
- Réglez l'angle de l'appareil de façon à ce qu'aucune lumière ne soit réfléchi sur l'écran.
- Vos coudes doivent former un angle droit et vos bras être de niveau avec le dos de la main.
- Vos coudes doivent former un angle droit.
- Posez les talons à plat sur le sol tout en décrivant, avec les genoux, un angle de 90 degrés ou plus. Positionnez vos bras de façon à ce qu'ils se trouvent en dessous du niveau de votre cœur.

2 Installation de l'appareil

2-1 Contenu de l'emballage

- Déballez l'appareil et vérifiez si vous disposez bien des éléments suivants.
- Entrez l'emballage d'origine au cas où vous devriez déménager l'appareil ultérieurement.

CONTENU			
			
Guide d'installation rapide	Garantie de l'appareil (Non disponible partout)	Manuel de l'utilisateur	Câble D-Sub
			
Cordon d'alimentation	Piles (AAA X 2)	Connecteur pour pied	Support
			
Télécommande	Câble stéréo	Chiffon de nettoyage	Etrier de câble
VENDU SÉPARÉMENT			
			
Câble DVI	Câble HDMI		

- Le chiffon de nettoyage n'est fourni qu'avec les modèles à finition noire brillante.

2-2 Installation du pied

- Avant de monter l'appareil, posez-le sur une surface plane et stable, de telle façon que l'écran soit orienté vers le bas.



Insérez le connecteur du pied dans le pied, dans le sens indiqué sur l'illustration.



Vérifiez que le connecteur du pied est correctement branché.



Tournez complètement la vis de connexion dans le bas du pied, de façon à ce qu'il soit solidement fixé.



Posez un chiffon doux sur la table, afin de protéger l'appareil. Posez l'appareil sur le chiffon de telle façon que sa partie avant soit tournée vers le bas.



Soutenez le corps de l'appareil à l'aide d'une main comme le montre l'illustration.

Poussez le pied monté dans le corps de l'appareil, dans le sens de la flèche, comme le montre l'illustration.



- Attention

Ne soulevez pas l'appareil en le tenant uniquement par le pied.

2-3 Démontage du pied

- Avant de démonter le pied, posez l'appareil sur une surface plane et stable, de telle façon que l'écran soit orienté vers le bas.



Posez un chiffon doux sur la table, afin de protéger l'appareil. Posez l'appareil sur le chiffon de telle façon que sa partie avant soit tournée vers le bas.



Soutenez le corps de l'appareil à l'aide d'une main comme le montre l'illustration. Tirez le pied dans le sens de la flèche, comme le montre l'illustration, afin de le détacher.

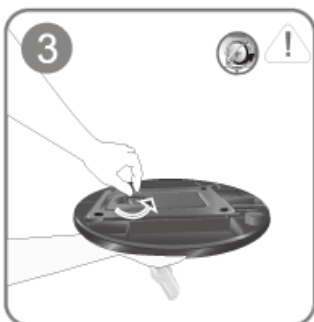

Tournez la vis de connexion, en dessous du pied, afin de le détacher.



Retirez le connecteur du pied en tirant dans le sens de la flèche, comme le montre l'illustration.

2-4 Montage d'un kit de fixation murale/support de bureau

Montage d'un kit de fixation murale/support de bureau (non fourni)

L'appareil est fourni avec un support mural de 100 mm x 100 mm conforme aux normes VESA.



A. Support mural/de bureau

B. Kit de fixation murale/support de bureau (non fourni)

1. Eteignez l'appareil et débranchez le cordon d'alimentation de la prise murale.
2. Posez un chiffon doux ou un coussin sur une surface plane afin de protéger l'appareil. Posez l'appareil sur le chiffon de telle façon que sa partie avant soit tournée vers le bas.
3. Retirez la vis du pied et détachez le pied.
4. Aligned la fente de la partie de l'appareil à relier au support sur la fente du support (pied de bureau, support pour fixation murale ou autre support) et fixez solidement le support en serrant la vis.

- ! • Si vous employez des vis plus longues que nécessaire, vous risquez d'endommager l'intérieur de l'appareil.
- Pour les fixations murales non conformes aux spécifications VESA standard, la longueur des vis peut varier, selon leurs spécifications.
- N'employez pas de vis non conformes aux spécifications VESA standard et ne forcez pas en les serrant. Vous risqueriez d'endommager l'appareil ou de le faire tomber et de vous blesser. Samsung décline toute responsabilité quant à d'éventuels dommages matériels ou corporels.
- La société décline toute responsabilité quant à d'éventuels dommages matériels ou corporels résultant de l'utilisation d'un pied non conforme aux spécifications ou d'une installation réalisée par une personne qui n'est pas un installateur agréé.
- Lorsque vous installez l'appareil à l'aide d'une fixation murale, optez pour une fixation qui s'écarte au moins de 10 cm (3.93 pouces) du mur.
- Utilisez le support mural conformément aux standards internationaux.

2-5 Connexion à un ordinateur

1. Branchez l'appareil à un PC conformément à la sortie vidéo prise en charge par le PC.

 L'élément de connexion peut varier en fonction du modèle.

Lorsque la carte graphique comporte une sortie D-Sub <Analogique>

- Connectez le port [PC IN] de l'appareil au port [D-SubD-Sub] du PC à l'aide du câble D-Sub.

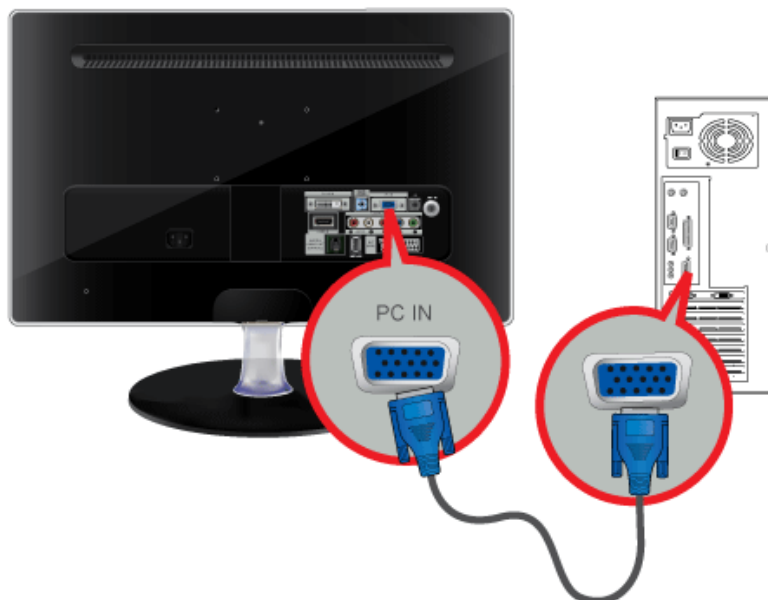

Lorsque la carte graphique comporte une sortie DVI <Numérique>

- Connectez le port [DVI-D IN] de l'appareil au port DVI du PC à l'aide du câble DVI.

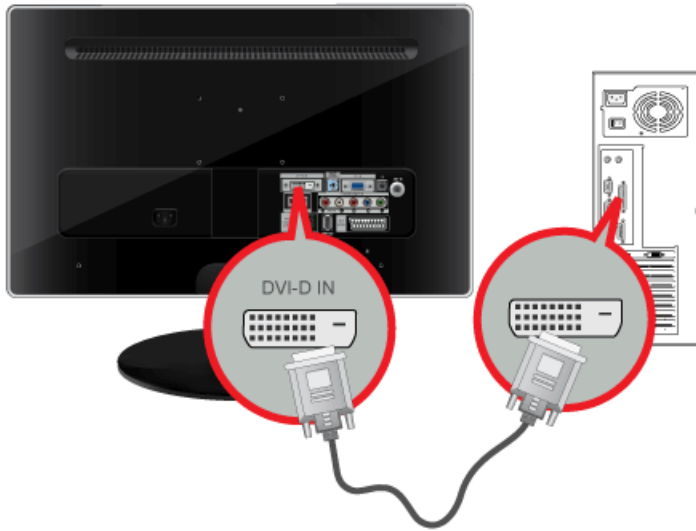

2. Connectez le port [HDMI/PC/DVI-D AUDIO IN] situé à l'arrière du moniteur à la carte son du PC.

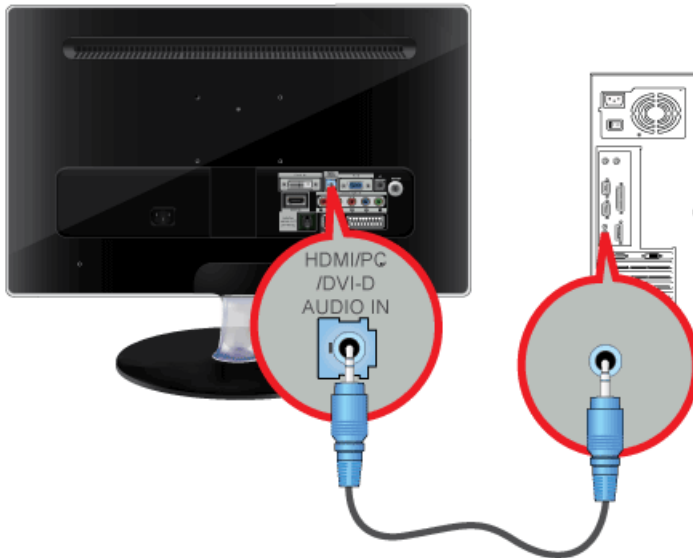

3. Branchez une extrémité du cordon d'alimentation au port [POWER] de l'appareil et l'autre à la prise murale 220V ou 110V.
La tension d'entrée est adaptée automatiquement.

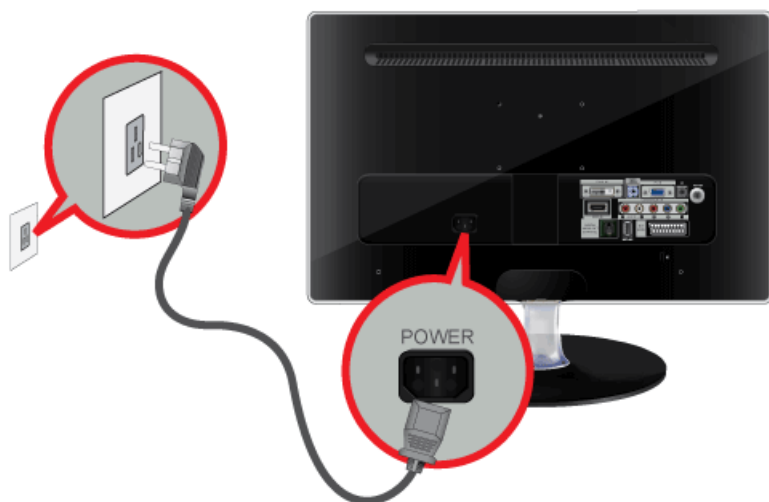

- Vous pouvez profiter du son clair et de la qualité de la carte son de l'ordinateur grâce aux haut-parleurs du moniteur. (Vous n'avez pas besoin d'installer de haut-parleurs séparés pour votre ordinateur.)
- Selon le type de carte vidéo utilisé, un écran blanc peut s'afficher si vous connectez simultanément les câbles D-sub et DVI à un ordinateur.
- Si vous branchez correctement votre moniteur à l'aide du connecteur DVI mais qu'un écran blanc ou imprécis apparaît, vérifiez si le moniteur est en mode analogique. Appuyez sur le bouton [↔] pour que le moniteur vérifie la source du signal d'entrée.

2-6 Utilisation comme un téléviseur

Vous pouvez visionner des programmes télévisés sur le moniteur, dès lors qu'il est connecté à une antenne ou à système satellite/de câble, sans qu'il faille installer un quelconque matériel ou logiciel de réception sur votre ordinateur.



1. Connectez le câble/satellite ou le câble d'antenne TV au port [ANT IN] à l'arrière du moniteur.
 - En cas d'utilisation d'une borne d'antenne/de câble/de satellite intérieure :
Vérifiez d'abord la borne d'antenne sur le mur, puis connectez le câble de télévision par antenne/câble/satellite.
 - En cas d'utilisation d'une antenne extérieure :
Lors de l'utilisation d'une antenne extérieure, nous recommandons fortement de faire appel à un technicien qualifié pour l'installer.
 2. Une fois les connexions terminées, connectez l'alimentation du téléviseur.
 3. Lors de la première mise sous tension du produit après son achat, les opérations de configuration initiale <Plug&Play> commencent.
-  Assurez-vous que le câble coaxial n'est pas courbé lors de sa connexion à la borne d'entrée d'antenne [ANT IN].

2-7 Branchement d'un câble HDMI

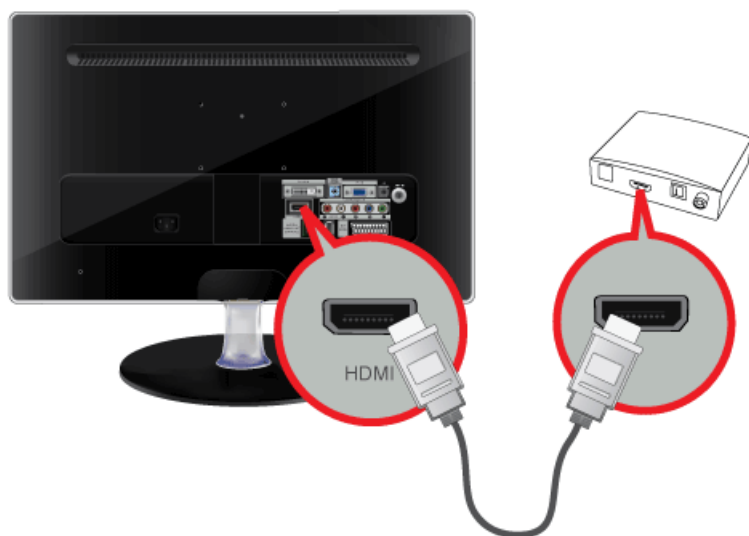

Connectez le port HDMI OUT du périphérique AV (décodeur Blu-ray/DVD/câble/satellite) à la borne [HDMI IN] du moniteur à l'aide du câble HDMI.

Appuyez sur le bouton [SOURCE] à l'avant du moniteur ou sur la télécommande pour sélectionner le mode <HDMI>.

- 📌 En cas de connexion HDMI, il n'est pas nécessaire d'établir une connexion audio séparée.

2-8 Connexion grâce à un câble DVI vers HDMI

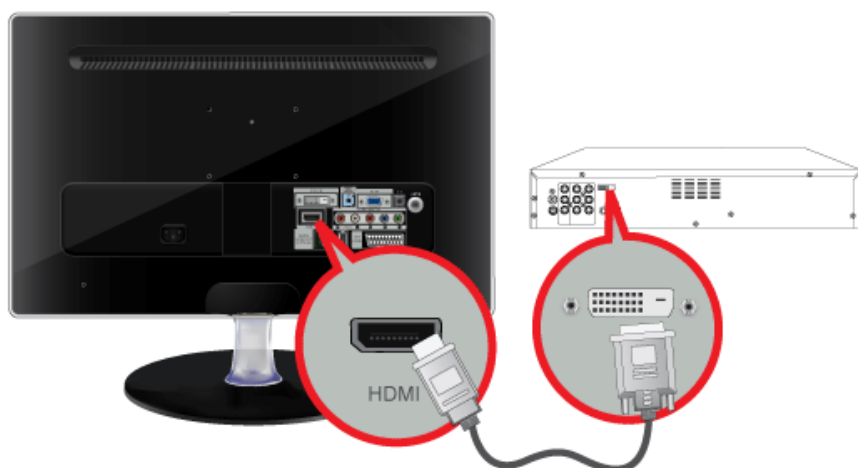

1. Connectez la borne de sortie DVI d'un périphérique externe à la borne [HDMI IN] du moniteur à l'aide d'un câble DVI vers HDMI.

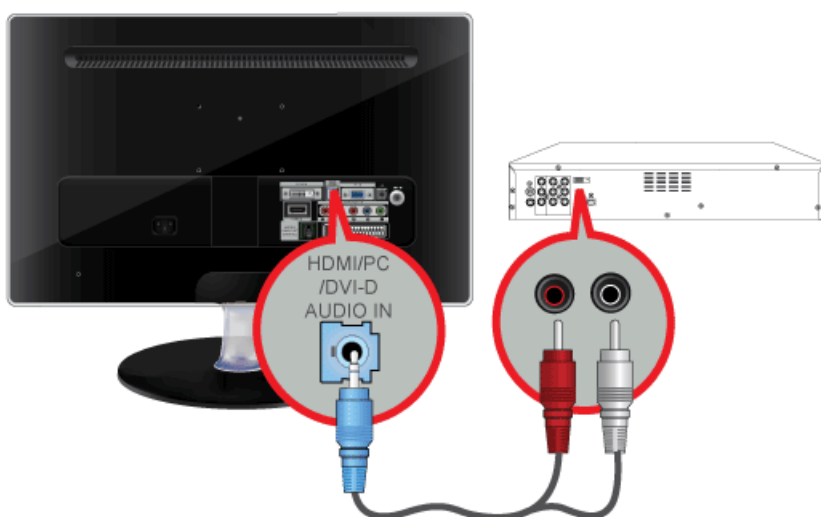

2. Connectez les prises blanche et rouge d'un câble RCA vers stéréo (pour PC) aux bornes de sortie audio de même couleur du périphérique de sortie numérique. Connectez ensuite la prise opposée à la borne [HDMI/PC/DVI-D AUDIO IN] de votre moniteur. Appuyez sur le bouton [SOURCE] à l'avant du moniteur ou sur la télécommande pour sélectionner le mode <HDMI>.

2-9 Branchement d'un câble Component

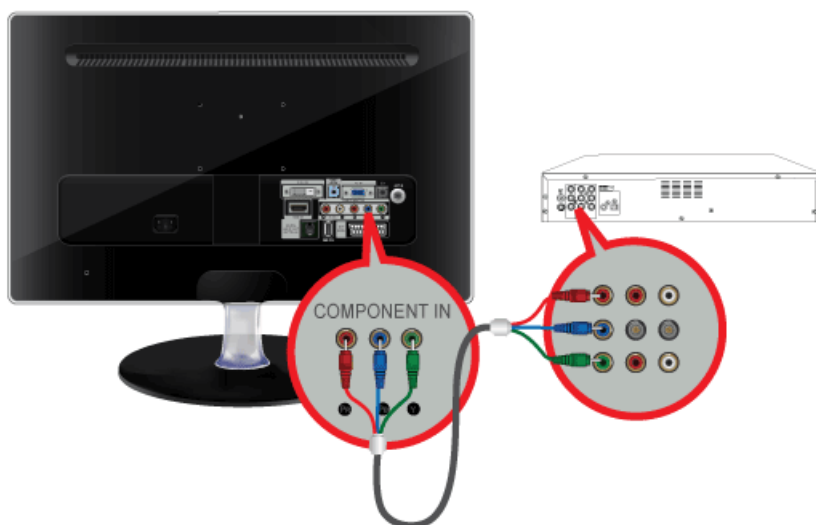

1. Connectez le port VIDEO OUT du périphérique AV (décodeur DVD/VCR/câble/satellite) aux ports d'entrée [COMPONENT IN [P_R, P_B, Y]] à l'aide d'un câble vidéo composante [P_R, P_B, Y].

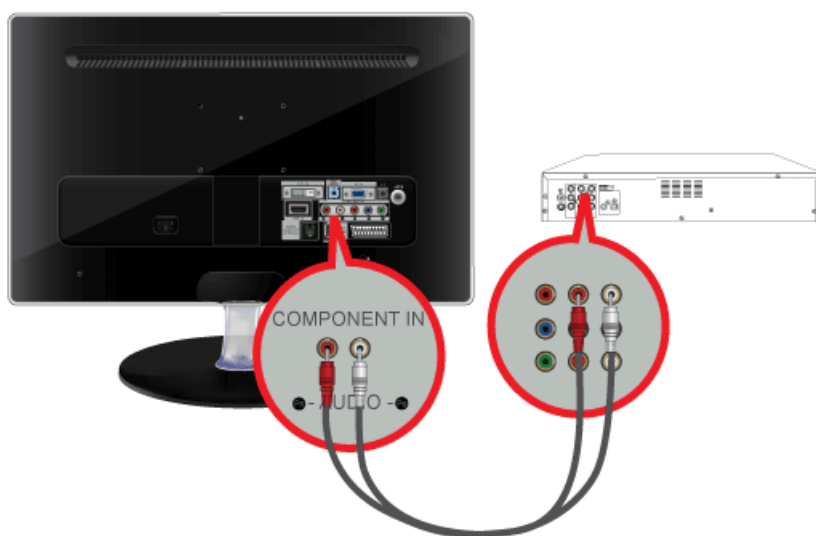

2. Connectez le port audio du périphérique AV (décodeur DVD/VCR/câble/satellite) au port [COMPONENT IN [R-AUDIO-L]] du moniteur.

Appuyez sur le bouton [SOURCE] à l'avant du moniteur ou sur la télécommande pour sélectionner le mode <Composant>.

 Pour une explication sur la vidéo Composant, consultez le manuel du décodeur DVD/VCR/câble/satellite.

2-10 Branchement d'un câble SCART

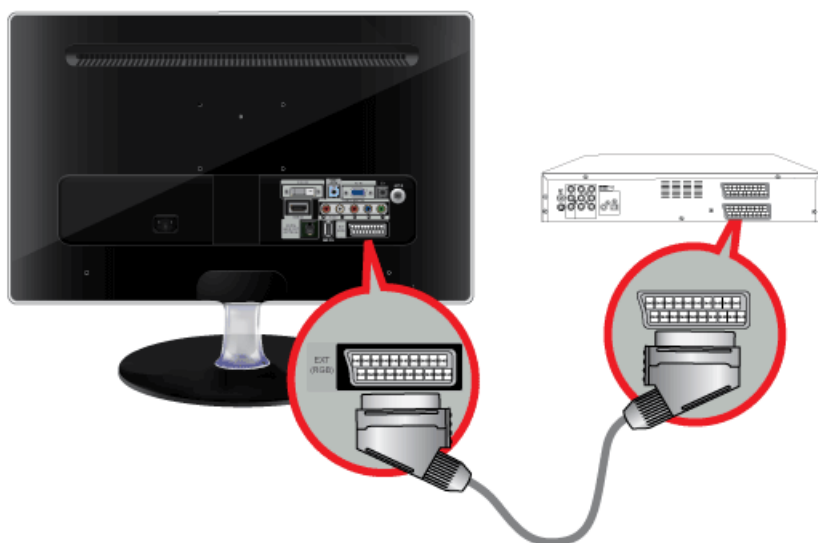

1. Connectez le port EXT(RGB)(EXT (RVB)) du moniteur au lecteur DVD à l'aide d'une prise SCART.
2. Lorsqu'un périphérique SCART est connecté à votre moniteur, la Source passe automatiquement sur EXT.
 - A connecter à l'entrée des périphériques DVD si le périphérique dispose d'un connecteur [EXT [RGB]].
 - Vous pouvez regarder un DVD simplement en raccordant le DVD au moniteur tant que l'alimentation fonctionne.

2-11 Connexion de COMMON INTERFACE (interface commune)



1. Insérez la carte CI dans le module CAM conformément aux indications de la flèche.
 2. Insérez le module CAM, contenant la carte CI CARD, dans le logement pour interface commune.
Insérez le module CAM dans le sens de la flèche, en l'enfonçant jusqu'à ce qu'elle soit parallèle au logement.
 3. Vérifiez si l'appareil affiche bien une image d'une chaîne brouillée.
- Si vous n'insérez pas la carte CI CARD, il peut arriver que, sur certaines chaînes, le message <Scrambled Signal> soit affiché sur l'écran.
 - Les informations de pairage contenant un numéro de téléphone, l'ID de la CI CARD, l'ID de l'hôte et d'autres informations s'afficheront dans 2 ou 3 minutes. Si un message d'erreur s'affiche, contactez votre fournisseur de service.
 - Lorsque la configuration des informations sur les chaînes est terminée, le message "Updating Completed" s'affiche, indiquant que la liste des chaînes est à jour.
 - Vous devez vous procurer une CI CARD auprès d'un fournisseur local de câblodiffusion. Extrayez la CI CARD en la tirant délicatement. Une chute pourrait l'endommager.
 - Insérez la CI-Card dans le sens indiqué sur celle-ci.
 - Il se peut que le module CAM ne soit pas pris en charge dans certains pays ou régions. Vérifiez auprès de votre revendeur agréé.

2-12 Connexion à l'amplificateur

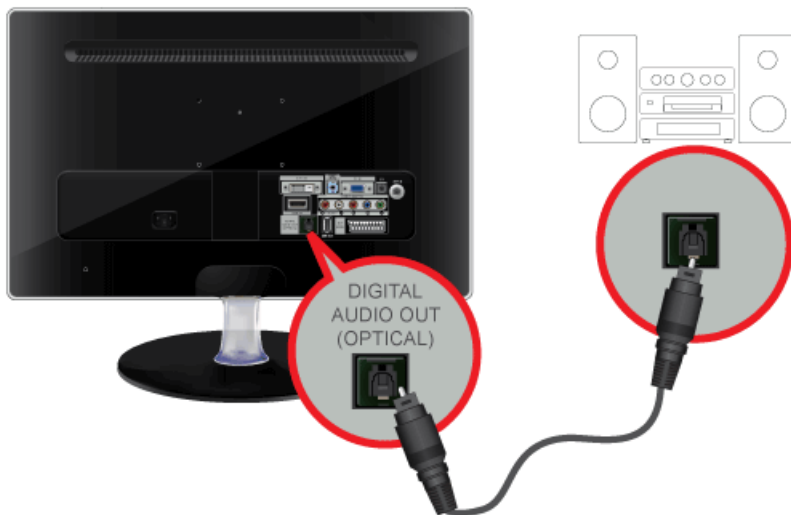

Connectez la borne [DIGITAL AUDIO OUT (OPTICAL)] de votre moniteur à l'entrée optique de votre amplificateur à l'aide d'un câble optique.

- Si le moniteur n'émet aucun son, vous devez utiliser un amplificateur.
- Pour savoir comment brancher un haut-parleur et un amplificateur, reportez-vous aux manuels utilisateur respectifs fournis par les fabricants.

2-13 Connexion d'un casque

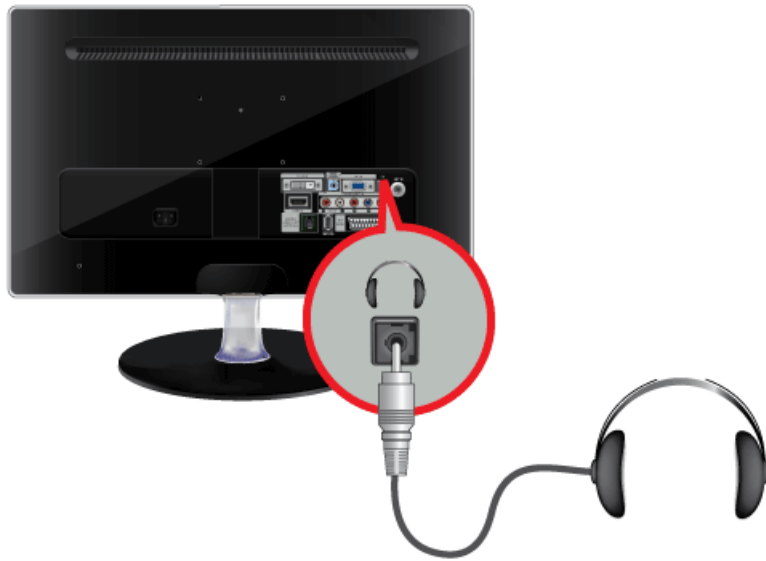

Branchez vos écouteurs sur la prise casque.

2-14 Verrouillage Kensington

Un verrouillage Kensington est un dispositif antivol qui permet de verrouiller l'appareil, de manière à pouvoir l'utiliser en toute sécurité dans un lieu public. La forme et l'utilisation du dispositif de verrouillage pouvant varier selon le modèle et le fabricant, consultez la documentation du dispositif pour plus d'informations. L'antivol doit être acheté séparément.

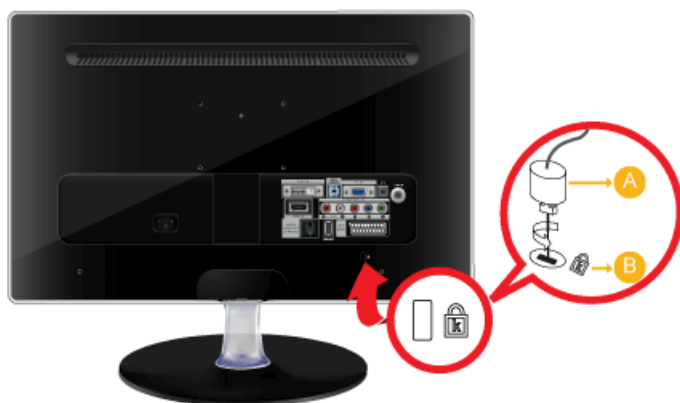

Verrouillage de l'appareil

1. Insérez le verrou du dispositif de verrouillage dans le trou du cadenas Kensington de l'appareil (**B**), puis tournez-le dans le sens du verrouillage (**A**).
2. Branchez le câble antivol Kensington.
3. Fixez le câble de verrouillage Kensington à un bureau ou tout autre objet lourd.







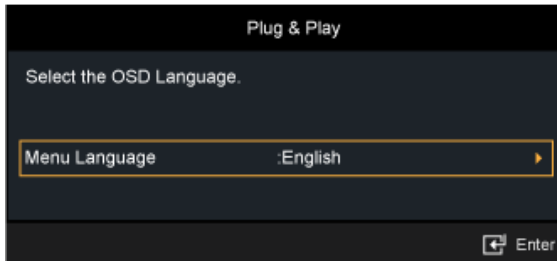









 Vous pouvez acquérir le dispositif de verrouillage dans un magasin d'électronique ou une boutique en ligne.

3 Utilisation de l'appareil

3-1 Fonction Plug & Play





Lorsque vous allumez le téléviseur pour la première fois, des réglages de base s'effectuent l'un après l'autre de manière automatique.



1. Appuyez sur le bouton [POWER ] de la télécommande.
 -  • Vous pouvez également utiliser le bouton [] du téléviseur.
 - Le message <Select the OSD Language.> s'affiche à l'écran.
2. Appuyez sur le bouton []. Sélectionnez la langue de votre choix en appuyant sur le bouton ▲ ou ▼. Appuyez sur le bouton [] pour confirmer votre choix.
3. Appuyez sur le bouton ◀ ou ▶ pour sélectionner <Enr. démo> ou <Util. domicile > puis appuyez sur le bouton [].
 -  • Nous vous recommandons de régler le téléviseur en mode <Util. domicile> pour obtenir la qualité d'image la plus adaptée à votre intérieur.
 - <Le mode <Enr. démo> n'est prévu que pour un usage en magasin. Si l'appareil est placé par erreur en mode <Enr. démo> et que vous souhaitez revenir au mode <Util. domicile > (Standard): Appuyez sur le bouton Volume du téléviseur. Lorsque le réglage du volume s'affiche à l'écran, appuyez pendant 5 secondes sur le bouton [MENU] du téléviseur.
4. Appuyez sur le bouton []. Sélectionnez le pays de votre choix en appuyant sur le bouton ▲ ou ▼. Appuyez sur le bouton [] pour confirmer votre choix.
5. Appuyez sur le bouton ▲ ou ▼ pour sélectionner <Hertzien> ou <Câble>, puis sur [].
 -  • <Hertzien>: <signal d'antenne aérienne <Hertzien>. / <Câble>: <signal d'antenne câble <Cable>.
 - En mode Câble, vous pouvez sélectionner la source de signal qui vous convient parmi <STD>, <HRC> et <IRC> en appuyant sur le bouton ▲, ▼, ◀ ou ▶. Appuyez ensuite sur le bouton []. Si vous avez le câble numérique, définissez la source du signal du système de câble sur Analogique et Numérique. Contactez la société de réseau câblé de votre secteur pour déterminer leur système de câblage.
6. Appuyez sur le bouton ▲ ou ▼ pour sélectionner la source de chaîne à mémoriser. Appuyez sur le bouton [] pour sélectionner <Démarrer>.
 -  • Lors du réglage de la source d'antenne sur <Câble>, une fenêtre s'affiche et vous permet d'indiquer une valeur pour la recherche de chaîne numérique. Pour plus d'informations, reportez-vous à <Canal> → <Mémorisation Auto>.
 - <Numérique et Analogique>: chaînes numériques et analogiques.
 - <Numérique>: chaînes numériques.
 - <Analogique>: chaînes analogiques.
 - La recherche de chaînes démarre et se termine automatiquement.
 - Vous pouvez interrompre la mémorisation à tout moment en appuyant sur le bouton [].
 - Une fois que toutes les chaînes disponibles sont mémorisées, le message <Mode Horloge> s'affiche.
7. Appuyez sur le bouton [].

Appuyez sur le bouton ▲ ou ▼ pour sélectionner <Auto.>, puis sur [].

- Si vous sélectionnez <Manuel>, le message <Définit la date et l'heure> s'affiche.
- Si vous avez reçu un signal numérique, l'heure sera automatiquement réglée. Sinon, sélectionnez <Manuel> pour régler l'horloge.

8. La description relative à la méthode de connexion fournissant la meilleure qualité d'image en HD s'affiche à l'écran. Lisez-la puis appuyez sur le bouton [].
9. Le message <Profitez de votre téléviseur.> s'affiche à l'écran. Lorsque vous avez terminé, appuyez sur le bouton [].



Si vous souhaitez réinitialiser cette fonction...

1. Appuyez sur le bouton [MENU] pour afficher le menu. Appuyez sur le bouton ▲ ou ▼ pour sélectionner <Configuration>, puis sur [].
2. Appuyez de nouveau sur le bouton [] pour sélectionner <Plug & Play>.
 - La fonction <Plug & Play> est uniquement disponible en mode TV.

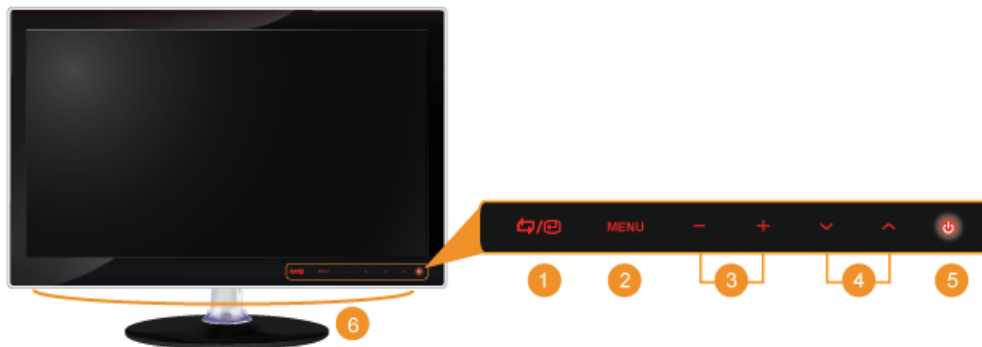
3-2 Présentation du panneau de commande



- Touchez légèrement un des boutons de commande.
Les boutons LED apparaissent.

ICÔNE		DESCRIPTION
1	[]	<p>Ce bouton permet de sélectionner une fonction.</p> <p>Les signaux autres que le signal TV ne sont sélectionnables que si le périphérique correspondant est connecté.</p> <p>L'ordre dans lequel le signal TV/entrée externe change. <PC> → <DVI> → <TV> → <Ext.> → <Composant> → <HDMI></p>
2	[MENU]	<p>Appuyez sur ce bouton pour afficher le menu sur écran (OSD).</p> <p>Il permet également de quitter le menu OSD ou de revenir au niveau supérieur de ce même menu.</p>
3	[-/+]	<p>Se déplace horizontalement d'une option de menu à une autre ou règle les valeurs de menu sélectionnées.</p> <p>Règle le volume audio.</p>
4	[▲/▼]	<p>Ces boutons permettent de naviguer dans le menu ou d'ajuster une valeur dans l'OSD.</p> <p>Permet de changer de chaîne.</p>
5	[]	<p>Appuyez sur ce bouton pour allumer ou éteindre l'appareil.</p> <p>LED de mise sous tension</p> <p>Cette LED est allumée lorsque l'appareil fonctionne normalement.</p> <ul style="list-style-type: none"> Pour plus d'informations sur la fonction d'économie d'énergie, reportez-vous à la section Fonction d'économie d'énergie des caractéristiques de l'appareil. Lorsque vous n'utilisez pas l'appareil pendant une longue période, il est recommandé de débrancher son cordon d'alimentation, de façon à réduire au maximum sa consommation électrique.
6	Haut-parleur	Le son est audible lorsque vous connectez la carte son de votre ordinateur à l'écran.

3-3 Télécommande

Le bon fonctionnement de la télécommande peut être affecté par un téléviseur ou un autre périphérique électronique fonctionnant à proximité de l'écran à plasma, en raison d'interférences avec la fréquence.

- 1 POWER
Allume et éteint le moniteur.
- 2 Pavé numérique
Permet de changer de chaîne.
- 3
Permet d'activer un élément de menu mis en surbrillance.
- 4 + -
Permet d'augmenter ou de baisser le volume.
- 5 CH LIST
Il affiche "Channel List" (Liste des chaînes) à l'écran.
- 6 MENU
Ouvre le menu à l'écran et quitte le menu ou ferme le menu de réglage.
- 7 TOOLS
Permet de sélectionner rapidement les fonctions les plus courantes.
- 8 Haut - Bas et Gauche-Droite ENTER
Se déplace horizontalement ou verticalement d'une option de menu à une autre, ou règle les valeurs de menu sélectionnées.
- 9 *i* INFO
Les informations sur l'image en cours sont affichées dans le coin supérieur gauche de l'écran.
- 10 BOUTONS DE COULEUR
Permet d'ajouter ou de supprimer des chaînes et d'en mémoriser dans la liste des chaînes favorites du menu "Liste des chaînes".
- 11 TTX / MIX
Les chaînes de télévision fournissent des services d'informations écrites via le Télétexte.

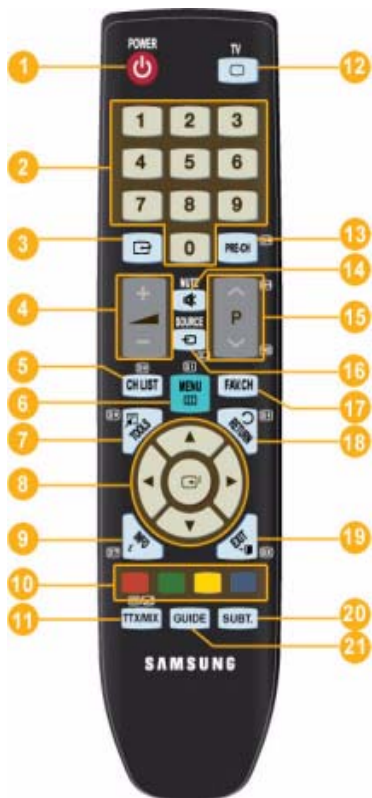

- 12 TV
Sélectionne directement le mode TV.
- 13 PRE-CH
Ce bouton permet de revenir à la chaîne précédente.
- 14 MUTE
Règle le volume audio.
- 15
Permet de changer de chaîne.
- 16 SOURCE
Appuyez sur ce bouton pour changer la SOURCE du signal d'entrée.
La modification de la SOURCE n'est possible que pour les périphériques externes connectés à l'écran.
- 17 FAV.CH
Permet de basculer vers vos chaînes préférées.
- 18 RETURN
Revient au menu précédent.
- 19 EXIT
Ferme l'écran de menu.
- 20 SUBT.
Affichage des sous-titres numériques
- 21 GUIDE
Ecran du guide électronique des programmes (EPG)

Insertion des piles dans la télécommande

1. Soulevez le couvercle situé à l'arrière de la télécommande comme illustré.

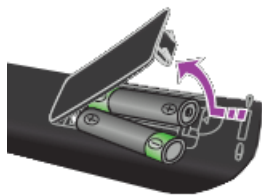

2. Placez deux piles AAA dans l'espace prévu à cet effet.

 Assurez-vous que les pôles + et – des piles correspondent au schéma situé à l'intérieur du compartiment.

3. Fermez le couvercle.

 Retirez les piles et stockez-les dans un endroit frais et sec si vous n'utilisez pas la télécommande pendant longtemps.

Si la télécommande ne fonctionne pas, vérifiez les éléments suivants :

- Le téléviseur est-il sous tension ?
- Les pôles + et - des piles ne sont-ils pas inversés ?
- Les piles sont-elles déchargées ?
- Le cordon d'alimentation est-il débranché ou y a-t-il une panne de courant ?
- Une lampe fluorescente ou au néon est-elle allumée à proximité ?

3-4 Fonction Télétexte

La plupart des chaînes de télévision offrent des services d'informations écrites via le télétexte. La page d'index du télétexte contient des instructions sur l'utilisation du service. Vous pouvez, en outre, sélectionner différentes options à l'aide des touches de la télécommande.

- ✎ Pour que les informations du télétexte s'affichent correctement, la réception des chaînes doit être stable. Dans le cas contraire, des informations pourraient manquer ou certaines pages pourraient ne pas s'afficher.

Vous pouvez changer de page de télétexte en appuyant sur les touches numériques de la télécommande.

1  (exit)
Quitte l'affichage du télétexte.

2  (index)
Permet d'afficher la page d'index du télétexte (sommaire) à tout moment.

3  (mémoriser)
Permet d'enregistrer les pages de télétexte.

4  (taille)
Permet d'afficher la moitié supérieure de l'écran en caractères deux fois plus grands. Pour afficher la moitié inférieure de l'écran, appuyez de nouveau sur cette touche. Pour rétablir le mode d'affichage normal, appuyez dessus une fois de plus.

5  (afficher)
Permet d'afficher le texte masqué (par exemple, les réponses à un questionnaire). Pour rétablir le mode d'affichage normal, appuyez de nouveaux dessus.

6  (télétexte actif/mixte)
Permet d'activer le mode télétexte après avoir choisi la chaîne diffusant le service télétexte. Appuyez deux fois sur cette touche pour superposer le télétexte à l'émission en cours de diffusion.

7  (page secondaire)
Permet d'afficher une page secondaire.

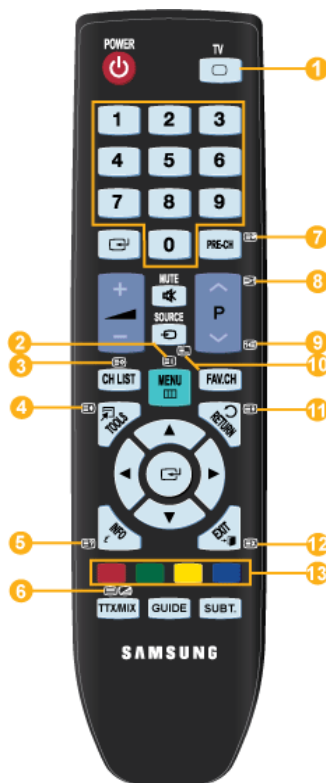

8  (page suivante)
Permet d'afficher la page de télétexte suivante.

9  (page précédente)
Permet d'afficher la page de télétexte précédente.

10  (mode)
Permet de sélectionner le mode Télétexte (LIST/FLOF). Si vous appuyez sur cette touche en mode LISTE, vous basculez en mode d'enregistrement de liste. Dans ce mode, vous pouvez enregistrer une page de télétexte dans une liste à l'aide du bouton 3 (store).

11  (verrouiller)
Permet de bloquer l'affichage sur une page précise, si celle-ci est reliée à plusieurs pages secondaires qui défilent automatiquement. Pour reprendre l'affichage de celles-ci, appuyez de nouveau sur cette touche.

12  (annuler)
Permet d'afficher le programme lors de la recherche d'une page.

13 Boutons de couleur (rouge/vert/jaune/bleu)
Si une société de télédiffusion utilise le système FASTEXT, les différentes rubriques d'une page de télétexte sont associées à un code couleur qui permet de les sélectionner à l'aide des touches de couleur de la télécommande. Appuyez sur la touche dont la couleur correspond à celle de la rubrique souhaitée. La page affiche d'autres informations en couleur que vous pouvez sélectionner de la même manière. Pour afficher la page précédente ou la page suivante, appuyez sur la touche de couleur correspondante.

3-5 Utilisation du menu de réglage sur écran (OSD)

Structure du menu de réglage sur écran (OSD)

MENUS SUPÉRIEURS	SOUS-MENUS				
Image[PC / DVI]	MagicBright	Contraste	Luminosité	Netteté	Réglage Automatique
	Ecran	Options d'image	Réinitialisation de l'image		
Image[TV / Ext. / Composant / HDMI]	Mode	Rétroéclairage	Contraste	Luminosité	Netteté
	Couleur	Teinte (V/R)	Paramètres avancés	Options d'image	Réinitialisation de l'image
Son	Mode	Egaliseur	SRS TruSurround HD	Langue audio	Format Audio
	Description audio	Volume auto	Sélection Haut-parleur	Réinitialisation du son	
Canal	Pays	Mémorisation Auto	Mémorisation Manuelle	Option de rech. de câble	Guide Maintenant et Après
	Guide Complet	Par défaut	Liste des chaînes	Mode Canal	Réglage fin
Configuration	Plug & Play	Langue	Horloge	Mode Jeu	Verrouillage Canal
	Modifier PIN	Verrouillage parental	Sous-titres	Langue du télétexte	Préférence
	Texte numérique	Effet lumineux	Niveau de luminosité	Mélodie	Mode éco.
	Interface commune				
Entrée	Liste Source	Modif. Nom			
Application	Anynet+ (HDMI-CEC)				
Assistance	Diagnostic automatique	Mise à niveau du logiciel	Guide de connexion HD	Contacteur Samsung	

Modes disponibles

Les icônes ci-dessous représentent les signaux d'entrée qui s'affichent lors de la sélection d'un élément dans la Liste Source.



- P** Indique le signal quand <PC> ou <DVI> est sélectionné dans <Liste Source >. Il s'agit du signal vidéo PC qui est connecté aux bornes [PC] ou [DVI] et transmis par celles-ci.
- E** Indique le signal quand <Ext.> est sélectionné dans <Liste Source >. Il s'agit du signal vidéo transmis par la borne [Ext.].
- H** Indique le signal quand <HDMI> est sélectionné dans <Liste Source >. Il s'agit du signal transmis par la borne [HDMI].
- T** Indique le signal quand <TV> est sélectionné dans <Liste Source >. Il s'agit du signal transmis par la borne [ANT IN].
- C** Indique le signal quand <Composant> est sélectionné dans <Liste Source >. Il s'agit du signal transmis par la borne [COMPONENT].

Image[PC / DVI]







- ☞ En fonction du mode d'entrée sélectionné (source de signal d'entrée sélectionnée dans la liste External input (Entrée externe)) et de la résolution sélectionnée, le réglage par défaut peut être différent.





MENU	DESCRIPTION
MagicBright P	<p><MagicBright> est une fonctionnalité qui garantit un environnement d'affichage idéal selon le contenu de l'image regardée. Actuellement, cinq modes sont disponibles: <Loisirs>, <Internet>, <Texte>, <Contraste Dynam> et <Personnalisé>. Chaque mode dispose de sa propre valeur de luminosité préconfigurée.</p> <ul style="list-style-type: none"> • <Loisirs> Luminosité haute Pour la visualisation de programmes tels qu'un Blu-ray ou un DVD. • <Internet> Pour tout ce qui est travail dans des images complexes comme des textes et des graphiques. • <Texte> Pour les documents ou lors d'importants travaux dans des textes. • <Contraste Dynam> <La fonction <Contraste dynam> détecte automatiquement la diffusion du signal visuel et l'ajuste pour obtenir un contraste optimal. • <Personnalisé> Bien que rigoureusement choisies par nos ingénieurs, les valeurs préconfigurées peuvent ne pas vous convenir. Cela dépend de vos goûts. Le cas échéant, réglez la luminosité et le contraste à l'aide du menu OSD (affichage à l'écran). <p>☞ Appuyez sur le bouton [TOOLS] pour afficher le menu Outils. Vous pouvez également régler la fonction <MagicBright> en sélectionnant <Outils>→<MagicBright>.</p>
Contraste / Luminosité / Netteté P	<p>Vous pouvez utiliser les menus à l'écran pour modifier le contraste et la luminosité selon vos préférences.</p> <ul style="list-style-type: none"> • <Contraste> - Réglez le paramètre Contraste. • <Luminosité> - Réglez le paramètre Luminosité. • <Netteté> - Réglez Netteté.
Réglage Automatique P	<p>Les valeurs <Regl. Prec>, <Regl. Base> et <Position> sont ajustées automatiquement. En modifiant la résolution dans le panneau de configuration, un ajustement automatique est effectué.</p> <p>☞ Disponible en mode <PC> uniquement</p> <p>☞ Appuyez sur le bouton [TOOLS] pour afficher le menu Outils. Vous pouvez également régler la fonction réglage automatique en sélectionnant <Outils> → <Réglage Automatique>.</p>

MENU	DESCRIPTION
Ecran P	<ul style="list-style-type: none"> • <Regl. Base> Supprimez les parasites comme les bandes verticales. <Le <Regl. Base> peut déplacer la zone de l'image. Pour la recentrer, utilisez le menu de contrôle horizontal. • <Regl. Prec> Supprimez les parasites comme les bandes horizontales. Si ces parasites persistent même après sélection du paramètre <Regl. Prec>, réglez cette procédure après avoir réglé la fréquence (Regl. Base). • <Position du PC> Règle la position horizontale et verticale de l'écran. • <Réinitialiser Image> Les paramètres de l'image sont remplacés par les valeurs par défaut définies en usine. <p> Disponible en mode <PC> uniquement</p>
Options d'image P	<ul style="list-style-type: none"> • <Nuance Coul.> Il est possible de modifier la tonalité de la couleur. <p> Disponible en mode <PC> / <DVI> uniquement</p> <ul style="list-style-type: none"> • <Froide> - <Normal> - <Chaude> - <Personnalisé> • <Regl. Rouge > - < Regl. vert > - <Regl. bleu > Règle chacune des commandes de saturation R, V et B (rouge, vert et bleu). • <Taille> Vous pouvez permuter la taille. • <16:9> - <4:3>
Réinitialisation de l'image P	<p>Les paramètres de l'image sont remplacés par les valeur par défaut définies en usine.</p> <ul style="list-style-type: none"> • <Réinitial. mode image> - <Annuler>

Image[TV / Ext. / Composant / HDMI]











MENU	DESCRIPTION
<p>Mode</p> <p>T C H E</p>	<p>Vous pouvez sélectionner le type d'image correspondant le mieux à vos besoins.</p> <p>Vous pouvez activer, au choix, <Dynamique>, <Standard> ou <Cinéma>.</p> <ul style="list-style-type: none"> • <Dynamique> sélectionne l'affichage des images en haute définition, pour une pièce claire. • <Standard> sélectionne l'affichage des images de manière optimale, pour un environnement normal. • <Cinéma> Sélectionne l'image optimale pour regarder des films dans une pièce sombre. <p> Appuyez sur le bouton [TOOLS] pour afficher le menu Outils. Vous pouvez également régler la fonction <Mode Image> en sélectionnant <Outils> → <Mode Image>.</p>
<p>Rétroéclairage / Contraste / Luminosité / Netteté / Couleur / Teinte (V/R)</p> <p>T C H E</p>	<p>Votre produit dispose de plusieurs options qui vous permettent de régler la qualité de l'image.</p> <ul style="list-style-type: none"> • <Rétroéclairage > - Règle la luminosité du rétroéclairage de l'écran. • <Contraste> - Règle le contraste de l'image. • <Luminosité> - Règle le niveau de luminosité de l'image. • <Netteté> - Règle la définition des bords de l'image. • <Couleur> - Règle la saturation de couleur de l'image. • <Teinte (V/R)> - Règle la teinte de l'image. <p> Activé lorsque le signal est NTSC.</p>
<p>Paramètres avancés</p> <p>T C H E</p>	<p>Les nouveaux téléviseurs Samsung permettent d'effectuer des réglages d'image encore plus précis que les modèles précédents. Ce qui suit explique comment régler les paramètres détaillés de l'image.</p> <p> <L'option <Paramètres avancés> est disponible dans les modes <Standard> et <Cinéma>.</p> <ul style="list-style-type: none"> • <Nuance de noir> - Vous pouvez choisir le niveau pour régler la profondeur de l'écran. <ul style="list-style-type: none"> • <Arrêt> - <Sombre> - <Plus sombre> - <Le plus sombre> • <Contraste Dynam.> - Vous pouvez régler le contraste de l'écran jusqu'à obtention du résultat optimal. <ul style="list-style-type: none"> • <Arrêt> - <Bas> - <Moyen> - <Elevé> • <Gamma> - Vous pouvez régler l'intensité des couleurs primaires (rouge, vert, bleu). • <<Espace couleur> - L'espace colorimétrique (<Espace couleur>) est une matrice de couleurs composée de rouge, de vert et de bleu. Sélectionnez votre espace colorimétrique (<Espace couleur>) préféré afin de bénéficier des couleurs qui vous semblent les plus naturelles. <ul style="list-style-type: none"> • <Auto.> - <Natif> • <Balance blancs> - Vous pouvez régler la température des couleurs pour que celles-ci soient plus naturelles. <ul style="list-style-type: none"> • <Aj. Rouge> - <Aj. Vert> - <Aj. Bleu> - <Regl. Rouge>- <Regl. vert> - <Regl. bleu> - <Réinit.> • <Carnation> - Vous pouvez accentuer les tons chairs <Carnation> de l'image. <ul style="list-style-type: none"> •  La modification des valeurs de réglage actualise l'affichage à l'écran. • <Netteté des contours> - Vous pouvez faire ressortir les contours des objets dans l'image. <ul style="list-style-type: none"> • <Arrêt >-<Marche>



MENU	DESCRIPTION
Options d'image T C H E	<ul style="list-style-type: none"> • <Nuance Coul.> Il est possible de modifier la tonalité de la couleur. <ul style="list-style-type: none"> • <Froide> - <Normal> - <Chaude1> - <Chaude2> <ul style="list-style-type: none">  • <Chaude1> ou <Chaude2> n'est activé que lorsque le mode d'image est <Cinéma>. • Les paramètres peuvent être réglés et mémorisés pour chaque périphérique externe que vous avez connecté à une entrée du téléviseur. • <Taille> Vous pouvez permuter la taille. <ul style="list-style-type: none"> • <Largeur auto> - Ajuste automatiquement le format d'image selon le rapport d'aspect "16:9". • <16:9> - Règle le format d'image en mode 16:9, approprié pour un DVD ou une diffusion en format large. • <Zoom large> - Agrandit la taille de l'image à l'écran, un peu plus que 4:3. • <Zoom> - Agrandit l'image au format 16:9 (dans le sens vertical) à la taille de l'écran. • <4:3> - paramètre par défaut pour un film vidéo ou une diffusion normale. • <Adapter écran> - Cette fonction vous permet d'afficher l'image originale, la partie coupée réduite avec des signaux d'entrée HDMI (720p/1080i/1080p) Component (1080i/1080p) <p> Appuyez sur le bouton [TOOLS] pour afficher le menu <Outils>. Vous pouvez également régler la taille en sélectionnant <Outils>→<Format de l'image>.</p> <ul style="list-style-type: none">  • Les options de taille d'image peuvent varier selon la source d'entrée. • Les options disponibles peuvent varier en fonction du mode sélectionné. • Les paramètres peuvent être réglés et mémorisés pour chaque périphérique externe que vous avez connecté à une entrée du téléviseur. • <Zoom large>: Appuyez sur le bouton ► pour sélectionner la position puis appuyez sur le bouton [↕]. Utilisez les boutons ▲ ou ▼ pour monter ou descendre l'image. Appuyez sur le bouton [↕]. • <Zoom>: Appuyez sur le bouton ► pour sélectionner la position puis appuyez sur le bouton [↕]. Utilisez les boutons ▲ ou ▼ pour monter ou descendre l'image. Appuyez sur le bouton [↕]. Appuyez sur le bouton ► pour sélectionner Size puis appuyez sur le bouton [↕]. Appuyez sur le bouton ▲ ou ▼ pour augmenter ou réduire la hauteur de l'image. Appuyez sur le bouton [↕]. • Après avoir sélectionné l'option <Adapter écran> en mode HDMI (1080i) ou Component (1080i): sélectionnez la position à l'aide du bouton ◀ ou ▶. Utilisez les boutons ▲, ▼, ◀ ou ▶ pour déplacer l'image. • <Réinit.> : Appuyez sur le bouton ◀ ou ▶ pour sélectionner <Réinit.>, puis sur [↕]. Vous pouvez réinitialiser ce réglage. • Si vous utilisez la fonction <Adapter à l'écran> avec l'entrée HDMI 720p, une ligne sera coupée en haut, en bas, à gauche et à droite, comme avec la fonction Overscan. • <Mode écran> Digital Noise Reduction (Réduction du bruit numérique). L'utilisateur ne peut déterminer le Mode écran qu'en réglant la taille de l'image sur Largeur auto. Chaque pays européen exige une taille de l'image différente. Cette fonction est donc conçue afin que les utilisateurs puissent la sélectionner. <ul style="list-style-type: none"> • <16:9> - Règle l'image sur le mode Large 16:9. • <Zoom large> - Agrandit la taille de l'image à l'écran, un peu plus que 4:3. • <Zoom> - agrandit la taille de l'image dans le sens vertical. • <4:3> - Règle l'image sur le mode normal 4:3. <ul style="list-style-type: none">  Cette fonction n'est disponible qu'en mode <Largeur auto>. • Cette fonction n'est pas disponible en mode <PC>, <DVI>, <Composant> ou <HDMI>.

MENU	DESCRIPTION
<p>Options d'image</p> <p>T C H E</p>	<ul style="list-style-type: none"> • <NR numérique> Digital Noise Reduction (Réduction du bruit numérique). Si le signal reçu par votre téléviseur est faible, vous pouvez activer cette fonction pour réduire les parasites et les réverbérations apparaissant à l'écran. <ul style="list-style-type: none"> • <Arrêt> - <Bas> - <Moyen> - <Elevé> - <Auto.> • <Niv. noir HDMI> Lorsqu'un lecteur DVD ou un décodeur est connecté à votre téléviseur via <HDMI>, il peut se produire une baisse de la qualité de l'image à l'écran : augmentation du niveau de noir, contraste bas, décoloration, etc., selon le périphérique externe connecté. Dans ce cas, ajustez la qualité de l'écran de votre téléviseur en réglant <Niv. noir HDMI>. <ul style="list-style-type: none"> ■ Cette fonction est active uniquement lorsque le périphérique externe est connecté via <HDMI>. • <Normal> - <Bas> • <Mode Film> Grâce à la fonction <Mode Film>, vous verrez vos films comme si vous étiez au cinéma. <ul style="list-style-type: none"> • <Arrêt> - <Auto.> ■ <Mode Film> est pris en charge pour <TV>, <Composant> (480i/1080i) et <HDMI>(480i/1080i).
<p>Réinitialisation de l'image</p> <p>T C H E</p>	<p>Les paramètres de l'image sont remplacés par les valeur par défaut définies en usine.</p> <ul style="list-style-type: none"> • <Réinitial. mode image> - <Annuler>

Son



MENU	DESCRIPTION
Mode 	<ul style="list-style-type: none"> • <Standard> Choisissez Standard pour les paramètres d'usine standard. • <Musique> Choisissez Musique quand vous regardez une vidéo musicale ou un concert. • <Cinéma> Choisissez Cinéma lorsque vous regardez des films. • <Voix claire > accentue les voix par rapport aux autres sons. • <Personnalisé> Choisissez Personnalisé si vous souhaitez régler les paramètres selon vos préférences. <p> Appuyez sur le bouton [TOOLS] pour afficher le menu Outils. Vous pouvez également régler la fonction <Mode Son> en sélectionnant <Outils> → <Mode Son>.</p>
Egaliseur 	<p>Vous pouvez régler comme vous le souhaitez la balance sonore gauche et droite, ainsi que le volume.</p> <ul style="list-style-type: none"> • <Mode> Vous pouvez sélectionner un mode son conforme à vos préférences. • <Balance> Vous pouvez régler comme vous le souhaitez la balance sonore gauche et droite, ainsi que le volume. • <100Hz> - <300Hz> - <1KHz> - <3KHz> - <10KHz> Permet de régler le niveau de différentes fréquences de bande passante. • <Réinit.> Rétablit les valeurs par défaut de l'égaliseur.
SRS TruSurround HD 	<p><La technologie <SRS TruSurround HD> est une technologie SRS brevetée qui répond au problème de lecture des contenus multicanaux 5.1 sur deux haut-parleurs.</p> <p>La technologie TruSurround garantit un son surround virtuel d'une exceptionnelle qualité sur tout système de lecture à deux haut-parleurs, dont ceux du téléviseur. Cette technologie est entièrement compatible avec tous les formats multicanaux.</p> <ul style="list-style-type: none"> • <Arrêt >-<Marche> <p> Appuyez sur le bouton [TOOLS] pour afficher le menu Outils. Vous pouvez également régler la fonction <Mode Image> en sélectionnant <Outils> → <SRS TruSurround HD>.</p>
Langue audio 	<p>Vous pouvez modifier la langue par défaut des sous-titres et de l'audio. Affiche les informations sur la langue du flux entrant.</p> <ul style="list-style-type: none">  • Si vous regardez une chaîne numérique, cette fonction est inaccessible. • Vous pouvez sélectionner la langue uniquement parmi les langues en cours de diffusion.
Format Audio 	<p>Lorsque du son est émis à la fois par le haut-parleur principal et par le récepteur audio, un écho peut se produire en raison de la différence de vitesse de décodage entre les deux. Dans ce cas, utilisez la fonction TV Speaker (Haut-parleur du téléviseur).</p> <ul style="list-style-type: none"> • <MPEG> - <Dolby Digital> <ul style="list-style-type: none">  • Si vous regardez une chaîne numérique, cette fonction est inaccessible. • Le Format Audio apparaît selon le signal d'émission.

MENU	DESCRIPTION
Description audio T C H E	<p>C'est une fonction audio auxiliaire qui fournit une piste audio supplémentaire pour les personnes mal-voyantes. Cette fonction traite le flux audio pour l'AD (Description audio), lorsque celui-ci est diffusé avec le son audio principal par l'émetteur. Les utilisateurs peuvent activer ou désactiver la fonction Description audio et régler le volume.</p> <ul style="list-style-type: none"> • <Description audio> Active ou désactive la fonction de description audio. • <Volume> Permet d'ajuster le volume de la description audio. <ul style="list-style-type: none"> • Le volume est actif lorsque la fonction Description audio est réglée sur On. <p> • Si vous regardez une chaîne numérique, cette fonction est accessible.</p>
Volume auto P T C H E	<p>Réduit les différences de niveau de volume entre les chaînes.</p> <ul style="list-style-type: none"> • <Arrêt >-<Marche>
Sélection Haut-parleur P T C H E	<p>Pour entendre le son par l'intermédiaire d'enceintes séparées, désactivez l'amplificateur interne.</p> <ul style="list-style-type: none"> • <Ht-parl ext> - <Haut-parleur TV> <p> • Si vous sélectionnez <Ht-parl ext> dans le menu <Sélection Haut-parleur>, les paramètres de son sont limités.</p> <ul style="list-style-type: none"> • Les boutons de volume et [MUTE] ne fonctionnent pas lorsque la fonction <Sélection Haut-parleur> est réglée sur <Ht-parl ext>. Réglez le volume sur votre Home cinéma.
Réinitialisation du son P T C H E	<p>Vous pouvez ramener tous les réglages sonores (Son) mémorisés à leur valeur par défaut.</p> <ul style="list-style-type: none"> • <Réinitial. tout> - <Réinitial. mode son> - <Annuler> <p> <Réinitial. mode son>: rétablit les paramètres par défaut pour le son.</p>

Sélection du mode son

Vous pouvez configurer le mode sonore dans le menu Outils. Lorsque vous choisissez Dual I II, le mode son actuel est affiché à l'écran.

	Type audio	Dual 1 / 2	DUAL 1 / 2
A2 Stereo	Mono	Mono	Automatic change
	Stéréo	STEREO ↔ MONO	Automatic change
	Dual	DUAL 1 ↔ DUAL 2	DUAL 1
NICAM Stéréo	Mono	Mono	Automatic change
	Stéréo	MONO ↔ STEREO	Automatic change
	Dual	MONO ↔ DUAL 1 ↕ DUAL 2 ↕	DUAL 1





 Si le signal stéréo est faible et qu'une commutation automatique se produit, passez alors en Mono.

Cette fonction n'est activée qu'en son stéréo. Elle est désactivée en mode mono.

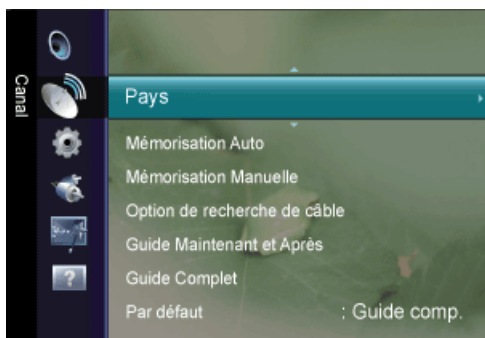

Cette fonction n'est disponible qu'en mode TV.









Canal



MENU	DESCRIPTION
Pays 	<p>Sélectionnez le pays DTV d'utilisation du produit avant de vous servir de la fonction Mémoire Auto. Si votre pays ne figure pas dans la liste, sélectionnez Autres.</p> <ul style="list-style-type: none"> • <Canal numérique> Permet de changer de pays pour les chaînes numériques. • <Canal analogique> Permet de changer de pays pour les chaînes analogiques. <p> L'écran de saisie du code PIN apparaît. Entrez votre code PIN à quatre chiffres.</p>
Mémoire Auto 	<p>Vous pouvez chercher les plages de fréquence disponibles par balayage (leur disponibilité dépend de votre pays). Il est possible que les numéros de programme attribués automatiquement ne correspondent pas aux numéros de programme souhaités ou réels.</p> <p> Si une chaîne est verrouillée par la fonction Verrouillage Canal, la fenêtre de saisie du code PIN s'affiche.</p> <ul style="list-style-type: none"> • <Hertzien / Câble> Source d'antenne à mémoriser <p><Hertzien / Câble></p> <ul style="list-style-type: none"> • <Numérique et Analogique> chaînes numériques et analogiques. • <Numérique> chaînes numériques. • <Analogique > chaînes analogiques. <p>Lors de la sélection de <Câble> → <Numérique et Analogique ou de <Câble> → < Numérique>: Fournissez une valeur à rechercher pour les chaînes câblées.</p> <ul style="list-style-type: none"> • <Mode Rech.> Complet / Réseau / Rapide <p>Rapide</p> <ul style="list-style-type: none"> • <Network ID> affiche le code d'identification du réseau. • <Fréquence> affiche la fréquence correspondant à la chaîne (varie d'un pays à l'autre) • <Modulation> affiche les valeurs de modulation disponibles. • <Taux de symbole> affiche les débits de symboles disponibles. <p> Recherche toutes les chaînes avec des stations de diffusion actives et les enregistre dans la mémoire du téléviseur.</p>

MENU	DESCRIPTION
<p>Mémorisation Manuelle</p> <p>T</p>	<p>Vous pouvez rechercher les plages de fréquences disponibles pour votre téléviseur dans votre zone et stocker manuellement toutes les chaînes trouvées.</p> <ul style="list-style-type: none"> • <Chaîne numérique> Enregistrement manuel de chaînes numériques. <ul style="list-style-type: none"> • <Canal> Sélectionnez le numéro de chaîne à l'aide des boutons ▲ et ▼ ou des chiffres (0~9). • <Fréquence> Sélectionnez la fréquence à l'aide des chiffres. • <Bande passante> Sélectionnez la bande passante à l'aide des boutons ▲ et ▼ ou des chiffres (0~9). •  Canal numérique est uniquement disponible en mode DTV. <ul style="list-style-type: none"> • Au terme de la recherche, les chaînes de la liste sont mises à jour. • <Canal analogique> Enregistrement manuel de chaînes analogiques. <ul style="list-style-type: none"> • <Programme> (numéro de programme à attribuer à une chaîne) Entrez le numéro de programme approprié à l'écran. Sélectionnez le numéro de programme à l'aide des boutons ▲ et ▼ ou des chiffres (0~9). • <Système couleur> Répétez ce réglage jusqu'à obtention de la meilleure qualité de couleur. Sélectionnez le système de couleurs à l'aide du bouton ▲ ou ▼ . <ul style="list-style-type: none"> • <Auto.>-<PAL>-<SECAM>-<NTSC4.43> • <Système Sonore> Répétez ce réglage jusqu'à obtention de la meilleure qualité sonore. Sélectionnez le système sonore à l'aide du bouton ▲ ou ▼ . <ul style="list-style-type: none"> • <BG>-<DK>-<I>-<L> • <Canal> (si vous connaissez le numéro de la chaîne à mémoriser) Vous pouvez mémoriser des chaînes de télévision, y compris des chaînes câblées. Lors de la mise en mémoire manuelle des chaînes, vous pouvez choisir : d'enregistrer ou non chacune des chaînes trouvées. le numéro de programme de chaque chaîne mémorisée que vous souhaitez identifier. <ul style="list-style-type: none"> • <C> (mode chaîne hertzienne) vous pouvez sélectionner une chaîne en entrant le numéro attribué à chaque station diffusée dans ce mode. • <S> (mode chaîne câblée) vous pouvez sélectionner une chaîne en entrant le numéro attribué à chaque chaîne câblée dans ce mode. • <Recherche> (si vous ne connaissez pas les numéros de chaîne) Appuyez sur le bouton ▲ ou ▼ pour démarrer la recherche. Le tuner recherche la plage de fréquences jusqu'à la première chaîne ou jusqu'à ce que la chaîne choisie soit reçue. • <Mémoriser> (permet de mémoriser la chaîne et le numéro de programme correspondant) Permet de restaurer le numéro d'entrées utilisateur. Sélectionnez OK en appuyant sur le bouton [OK].
<p>Option de rech. de câble (en fonction du pays)</p> <p>T</p>	<p>Cette fonction permet d'ajouter manuellement la plage de chaînes à balayer en mode de recherche complète à l'aide de la fonction Mémorisation Auto.</p> <ul style="list-style-type: none"> • <Fréq. début~fin> affiche la fréquence correspondant à la chaîne • <Modulation> affiche les valeurs de modulation disponibles. • <Taux de symbole> affiche les débits de symboles disponibles.

MENU	DESCRIPTION
<p>Guide Maintenant et Après / Guide Complet / Par défaut</p> <p>T</p>	<p>Les informations de l'EPG (guide électronique des programmes) sont fournies par les chaînes. Certaines entrées de programmes peuvent être vides ou ne pas être à jour ; cela dépend des informations diffusées sur une chaîne donnée. L'affichage est mis à jour de manière dynamique à mesure que de nouvelles informations sont disponibles.</p> <p> Vous pouvez aussi afficher le guide en appuyant tout simplement sur le bouton [GUIDE]. (Pour configurer le <Par défaut>, reportez-vous aux descriptions.)</p> <ul style="list-style-type: none"> • <Guide Maintenant et Après> Pour les six chaînes indiquées dans la colonne de gauche, des informations sont affichées au sujet du programme actuel et du prochain programme. • <Guide Complet> Affiche des informations sur les programmes sous la forme de segments d'une heure classés par ordre chronologique. Deux heures d'informations sont affichées à la fois ; vous pouvez les faire défiler. <ul style="list-style-type: none"> •  Le titre du programme se trouve sur la partie haute du centre de l'écran. Appuyez sur le bouton INFO pour plus d'informations. Le numéro de canal, le temps de fonctionnement, la barre d'état, le niveau de contrôle parental, les informations sur la qualité vidéo (HD/SD), les modes sonores, les sous-titres ou le télétexte, la langue des sous-titres ou du télétexte et un bref résumé du programme en surbrillance font partie des informations supplémentaires. • "... " s'affichera si le résumé est long. • Six canaux sont affichés. Pour vous déplacer entre les canaux, passez de l'un à l'autre en appuyant sur le bouton ▲ ou ▼. • <Par défaut> Vous pouvez choisir d'afficher le <Guide Maintenant et Après> ou le <Guide Complet> lorsque vous appuyez sur le bouton GUIDE de la télécommande. <ul style="list-style-type: none"> • <Maintenant/Après> - <Guide Complet>

MENU	DESCRIPTION
<p>Liste des chaînes</p> <p>T</p>	<p>Ce menu permet d'ajouter/supprimer ou définir des chaînes favorites et d'utiliser le guide des programmes pour les émissions numériques.</p> <p>Vous pouvez sélectionner ces options simplement en appuyant sur le bouton [CH LIST] de votre télécommande.</p> <ul style="list-style-type: none"> • <Tous les canaux> - Affiche toutes les chaînes actuellement disponibles. • <Chaînes ajoutées> - Affiche toutes les chaînes ajoutées. • <Favoris> - Affiche toutes les chaînes favorites. <p> Appuyez sur le bouton [TOOLS] pour afficher le menu Outils. Vous pouvez également définir l'ajout aux (ou la suppression des) <Favoris> en sélectionnant [Outils]→ <Ajouter aux favoris> (ou <Supprimer des favoris>).</p> <p> Pour sélectionner les chaînes favorites que vous avez configurées, appuyez sur le bouton [FAV.CH] de la télécommande.</p> <ul style="list-style-type: none"> • <Programmé> - Affiche tous les programmes actuellement réservés. <p> • Sélectionnez une chaîne sur l'écran <Tous les canaux>, <Chaînes ajoutées> ou <Favoris> en appuyant sur les boutons ▲ / ▼ puis sur le bouton [↔]. Vous pouvez alors regarder la chaîne sélectionnée.</p> <ul style="list-style-type: none"> • Utilisation des boutons de couleur dans la liste des chaînes (Liste des chaînes). <ul style="list-style-type: none"> • <Vert> (Zoom): agrandit ou réduit un numéro de chaîne. • <Jaune> (Sélection): sélectionne plusieurs listes de chaînes. Vous pouvez appliquer les fonctions d'ajout/suppression ou ajout/suppression de favoris à plusieurs chaînes à la fois. Sélectionnez les chaînes voulues, puis appuyez sur le bouton jaune pour traiter toutes les chaînes sélectionnées à la fois. Le symbole s'affiche à gauche des chaînes sélectionnées. • <TOOLS> (Outils): Affiche le menu <Ajouter> (ou <Supprimer>), <Ajouter aux favoris> (ou <Supprimer des favoris>), <Rappel de programme>, <Modifi. nom de chaîne>, <Tri des canaux >, <Verrouil>, <Sélectionner tout> (ou <Désélectionner tout>) et <Mémorisation Auto> (les menus Options peuvent varier en fonction de la situation.) • Icônes d'état des chaînes <ul style="list-style-type: none"> • : chaîne analogique. • : chaîne définie comme Favoris. • : chaîne sélectionnée en appuyant sur le bouton jaune. • : programme en cours de diffusion. • : chaîne verrouillée. • : programme réservé.





MENU	DESCRIPTION
Mode Canal T	Appuyez sur le bouton P[^ / v] L'ordre des chaînes affichées change. <ul style="list-style-type: none"> • <Chaînes ajoutées> L'ordre des chaînes change dans la liste des chaînes mémorisées. • <Favoris> L'ordre des chaînes change dans la liste des chaînes favorites.
Réglage fin T	Utilisez le réglage fin pour régler manuellement une chaîne spécifique en vue d'une réception optimale. <ul style="list-style-type: none"> • Si vous n'enregistrez pas la chaîne réglée, les réglages ne sont pas sauvegardés. • Les chaînes réglées et mémorisées sont marquées d'un astérisque (*) placé à droite de leur numéro dans la bannière des chaînes. • Pour réinitialiser le réglage, sélectionnez <Réinit.> à l'aide du bouton ▼, puis appuyez sur le bouton [G+]. • La syntonisation fine n'est possible que pour les chaînes analogiques.









Configuration





MENU	DESCRIPTION
Plug & Play T	Cela fait apparaître les éléments du menu qui sont apparus lorsque vous avez branché le téléviseur pour la première fois.
Langue P T G H E	La langue choisie ne s'applique qu'à la langue des fonctions OSD.

MENU	DESCRIPTION
<p>Horloge</p> <p>P T C H E</p>	<ul style="list-style-type: none"> • <Horloge> Le réglage de l'horloge est nécessaire pour utiliser les différentes fonctions de minuterie de la télévision. • <Mode horloge> Vous pouvez régler l'heure actuelle manuellement ou automatiquement. <ul style="list-style-type: none"> • <Auto.> - <Manuel> <ul style="list-style-type: none"> • En fonction du signal et de la station d'émission, il se peut que l'heure automatique ne soit pas réglée correctement. Si cela se produit, réglez l'heure manuellement. • L'antenne ou le câble doit être connecté pour permettre le réglage automatique de l'heure. • <Réglage Horloge> Vous pouvez régler manuellement l'heure actuelle. <ul style="list-style-type: none"> • Cette option est uniquement disponible lorsque <Mode Horloge> est réglé sur <Manuel>. • Vous pouvez régler directement le jour, le mois, l'année, l'heure et la minute en appuyant sur les touches numériques de la télécommande. <ul style="list-style-type: none"> • L'heure actuelle s'affiche à chaque fois que vous appuyez sur le bouton [INFO]. • Si vous débranchez le cordon d'alimentation, vous devrez rerégler l'horloge. • <Veille> La minuterie de mise en veille éteint automatiquement la télévision après une durée pré-réglée. <ul style="list-style-type: none"> • <Arrêt> - <30 min> - <60 min> - <90 min> - <120 min> - <150 min> - <180 min> <ul style="list-style-type: none"> • Appuyez sur le bouton [TOOLS] pour afficher le menu Outils. Vous pouvez également régler la minuterie de mise en veille en sélectionnant <Outils> → <Veille>. • Pour annuler la fonction <Veille>, sélectionnez <Arrêt>. • <Minuteur1 / Minuteur2 / Minuteur3 > Vous pouvez effectuer trois paramétrages différents de la minuterie de marche/arrêt. Vous devez d'abord régler l'horloge. <ul style="list-style-type: none"> • <Période d'activation> Réglez les options <Heure>, <Minute>, <am/pm> et <Activer/Désactiver>. (Pour activer le minuteur selon les réglages définis, choisissez Activer.) • <Période de désactivation> Réglez les options <Heure>, <Minute>, <am/pm> et <Activer/Désactiver>. (Pour activer le minuteur selon les réglages définis, choisissez Activer.) • <Volume> Choisissez le volume sonore souhaité. • <Antenne> Afficher le type d'antenne. (<Hertzien> ou <Câble>). <ul style="list-style-type: none"> • Vous pouvez également régler la fonction <Antenne> en sélectionnant <Canal >→<Antenne>. • <Canal> Sélectionnez la chaîne désirée. • <Répétition> Choisissez <Une fois>, <Ts jours>, <Lun~Ven>, <Lun~Sam>, <Sam~Dim> ou <Manuel>. <ul style="list-style-type: none"> • Lorsque <Manuel> est sélectionné, appuyez sur le bouton ► pour sélectionner le jour de la semaine. Appuyez sur le bouton [] sur le jour de votre choix. Le symbole (✓) apparaît alors. • Vous pouvez régler <Heure>, la <minute> et la chaîne directement à l'aide des touches numériques de la télécommande. • Mise hors tension automatique - Lorsque vous réglez la minuterie sur On, le téléviseur s'éteint si aucune commande n'est activée dans les 3 heures qui suivent la mise sous tension. Cette fonction est
	<p style="text-align: right;">Utilisation de l'appareil</p>

MENU	DESCRIPTION
<p>Mode Jeu</p> <p>P T C H E</p>	<p>Si une console de jeu, par exemple une PlayStation™ ou une Xbox™, est reliée à votre téléviseur, vous pouvez profiter d'une expérience de jeu plus réaliste en sélectionnant le menu de jeu.</p> <ul style="list-style-type: none"> • <Arrêt >-<Marche> <ul style="list-style-type: none">  <ul style="list-style-type: none"> • Restrictions du mode Game (avertissement) <ul style="list-style-type: none"> • Pour déconnecter la console de jeu et connecter un autre périphérique externe, réglez le mode <Mode Jeu> sur <Arrêt> dans le menu Setup. Si vous affichez le menu du téléviseur en mode <Mode Jeu>, l'écran tremble légèrement. • Si le mode <Mode Jeu> est réglée sur activé <Marche> : <ul style="list-style-type: none"> • Le mode <Image> bascule automatiquement sur <Standard> et il est impossible d'en changer. • <Le mode <Son> bascule automatiquement sur <Personnalisé> et il est impossible d'en changer. Réglez le son à l'aide de l'égaliseur. • <L'option <Mode Jeu> n'est pas disponible en mode <TV> et <PC> normal. • Si l'image est de mauvaise qualité lorsqu'un périphérique est connecté au téléviseur, vérifiez si le mode <Mode Jeu> réglé sur <Marche>. Réglez le mode <Mode Jeu> sur <Arrêt> et connectez les périphériques externes.
<p>Verrouillage Canal</p> <p>P T C H E</p>	<p>Cette fonction permet d'empêcher que des utilisateurs non autorisés, tels que des enfants, regardent des programmes inappropriés, en désactivant la vidéo et l'audio.</p> <ul style="list-style-type: none"> • <Arrêt >-<Marche> <ul style="list-style-type: none">  <ul style="list-style-type: none"> • Avant que l'écran de configuration s'affiche, l'écran de saisie du code PIN apparaît. Entrez votre code PIN à quatre chiffres. • Le code PIN par défaut des nouveaux téléviseurs est 0-0-0-0. Pour le modifier, sélectionnez <Modifier PIN> dans le menu. • Vous pouvez verrouiller certaines chaînes dans la liste des chaînes <Liste des chaînes>. • <Verrouillage Canal> est uniquement disponible en mode TV.
<p>Modifier PIN</p> <p>P T C H E</p>	<p>Vous pouvez modifier le code personnel demandé pour pouvoir configurer le téléviseur.</p> <ul style="list-style-type: none"> <ul style="list-style-type: none">  <ul style="list-style-type: none"> • Avant que l'écran de configuration s'affiche, l'écran de saisie du code PIN apparaît. Entrez votre code PIN à quatre chiffres. • Le code PIN par défaut d'un nouveau téléviseur est réglé sur 0-0-0-0. • Si vous avez oublié le code, appuyez sur les boutons de la télécommande dans l'ordre suivant, ce qui remet le code à 0-0-0-0 : [POWER] (Arrêt) → [MUTE] → 8 → 2 → 4 → [POWER] (Marche).
<p>Verrouillage parental</p> <p>T</p>	<p>Cette fonction permet d'empêcher certains utilisateurs, par exemple des enfants, de regarder des émissions inappropriées, en les protégeant à l'aide d'un code de 4 chiffres défini par l'utilisateur.</p> <ul style="list-style-type: none"> • <Autor.tout> appuyez sur ce bouton pour déverrouiller toutes les classements TV. • <Bloq. tout> appuyez sur ce bouton pour verrouiller toutes les classements TV. <ul style="list-style-type: none">  <ul style="list-style-type: none"> • Avant que l'écran de configuration s'affiche, l'écran de saisie du code PIN apparaît. Entrez votre code PIN à quatre chiffres. • Le code PIN par défaut des nouveaux téléviseurs est 0-0-0-0. Pour le modifier, sélectionnez Modifier PIN dans le menu. • Une fois la signalétique définie, le symbole  s'affiche.

MENU	DESCRIPTION
Sous-titres 	<p>Vous pouvez activer et désactiver les sous-titres. Utilisez ce menu pour régler le <Mode>.</p> <p><Normal> sélectionne les sous-titres de base ; <Malentendant> sélectionne les sous-titres pour personnes malentendantes.</p> <ul style="list-style-type: none"> • <Sous-titres> Active (Marche) ou désactive (Arrêt) les sous-titres. • <Mode> Règle le mode des sous-titres. <ul style="list-style-type: none"> • <Normal> / <Malentendant> • <Langue des sous-titres> Règle la langue des sous-titres. <p> • Si le programme visionné n'offre pas de fonction <Malentendant>, le mode <Normal> est automatiquement activé même si le mode <Malentendant> est sélectionné.</p> <ul style="list-style-type: none"> • L'anglais est la langue par défaut si la langue sélectionnée n'est pas disponible dans l'émission regardée. • Vous pouvez sélectionner ces options simplement en appuyant sur le bouton [SUBT] de votre télécommande.
Langue du télétexte 	<p>Vous pouvez régler la Langue du télétexte en sélectionnant le type de langue.</p> <p> L'anglais est la langue par défaut si la langue sélectionnée n'est pas disponible dans l'émission regardée.</p>
Préférence 	<p>Première Langue Audio / Deuxième Langue Audio / Langue princ. sous-titres / Langue sec. sous-titres / Première Langue Télétexte / Deuxième Langue Télétexte</p> <p>Cette fonction permet de sélectionner une des langues disponibles. La langue sélectionnée ici est la langue par défaut lorsque l'utilisateur sélectionne une chaîne.</p> <p>Si vous changez la langue, les options Langue des sous-titres, Langue audio et Langue du télétexte du menu Langue sont automatiquement modifiées en conséquence.</p> <p>Les options Langue des sous-titres, Langue audio et Langue du télétexte du menu Langue présentent une liste des langues prises en charge par la chaîne actuelle et la langue sélectionnée est mise en surbrillance.</p> <p>Si vous changez cette sélection, elle ne s'applique qu'à la chaîne actuelle. Le nouveau paramétrage n'affecte pas le réglage des options Langue princ. sous-titres, Première Langue Audio ou Première Langue Télétexte du menu Préférence.</p>
Texte numérique 	<p>Cette fonction est activée si le programme est diffusé avec du texte numérique.</p> <ul style="list-style-type: none"> • <Désactiver>-<Activer> (Royaume-Uni uniquement) <p> • MHEG (Multimedia and Hypermedia Information Coding Experts Group)</p> <ul style="list-style-type: none"> • Norme internationale pour les systèmes de codage des données utilisés avec le multimédia et l'hypermédia. Il est supérieur au système MPEG, qui inclut des hypermédiats à liaison de données tels que les images fixes, le service de caractères, l'animation, les fichiers graphiques et vidéo ainsi que les données multimédias. MHEG est une technologie d'interaction run-time appliquée à différents domaines tels que VOD (Vidéo à la demande), ITV (TV interactive), EC (Commerce électronique), télé-enseignement, télé-conférence, bibliothèques numériques et jeux en réseau.
Effet lumineux 	<p>Vous pouvez allumer/éteindre le voyant à l'avant du moniteur. Vous pouvez l'éteindre pour économiser l'énergie.</p> <ul style="list-style-type: none"> • <Arrêt> Active <Effet lumineux> (voyant) uniquement lorsqu'un bouton est enfoncé. • <Marche> Active <Effet lumineux> (voyant) uniquement lorsque vous regardez la télévision.

MENU	DESCRIPTION
Niveau de luminosité P T C H E	La fonction <Niveau de luminosité> détecte automatiquement la diffusion du signal d'entrée visuel et l'ajuste pour obtenir une luminosité optimale.
Mélodie P T C H E	<p>Une mélodie peut être jouée lorsque le moniteur est mis sous tension ou hors tension.</p> <ul style="list-style-type: none"> <Arrêt> - <Bas> - <Moyen> - <Elevé> <p> Aucune <Mélodie> n'est lue dans les cas suivants :</p> <ul style="list-style-type: none"> Aucun son n'est émis par le téléviseur car le bouton [MUTE] a été enfoncé. - Aucun son n'est émis par le téléviseur car le volume est réglé au minimum à l'aide du bouton [-]. Lorsque le téléviseur est éteint par la fonction <Veille> (veille).
Mode éco. T C H E	<p>Cette fonction permet de régler la luminosité du téléviseur afin de réduire la consommation. Lorsque vous regardez la télévision le soir, réglez l'option du mode <Mode éco.> sur <Elevé> pour reposer vos yeux et réduire la consommation d'énergie.</p> <p> Appuyez sur le bouton [TOOLS] pour afficher le menu <Outils>. Vous pouvez également régler l'option <Mode éco.> en sélectionnant <Outils> → <Mode éco.>.</p> <ul style="list-style-type: none"> <Arrêt> : Désactive la fonction d'économie d'énergie. <Bas> : Met le téléviseur en mode d'économie d'énergie basse. <Moyen> : Met le téléviseur en mode d'économie d'énergie moyenne. <Elevé> : Met le téléviseur en mode d'économie d'énergie élevée. <Auto.> : Règle automatiquement la luminosité de l'écran du téléviseur en fonction de la scène.
Interface commune E	<ul style="list-style-type: none"> <CI Menu> Cela permet à l'utilisateur de sélectionner un élément du menu figurant sur le module CAM. Sélectionnez le menu CI figurant sur la carte PC. <Infos sur l'application> Cette fonction affiche les informations stockées sur le module CAM inséré dans le logement CI. Les informations sur l'application stockée sur la carte CI sont affichées. Vous pouvez insérer le module CAM à tout moment, que le téléviseur soit allumé ou éteint.

Entrée

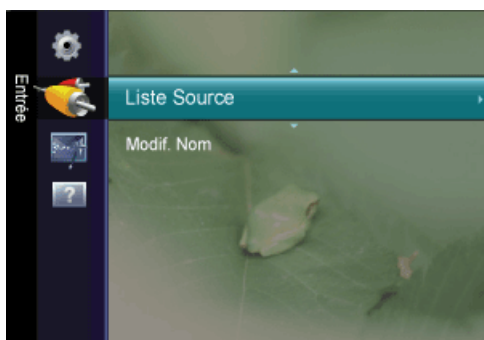

MENU	DESCRIPTION
Liste Source PTCME	Permet de sélectionner <PC>, <TV> ou une autre source d'entrée externe connectée au moniteur. Permet de sélectionner le moniteur de votre choix. Vous pouvez également utiliser le bouton [SOURCE] de la télécommande. <ul style="list-style-type: none"> <PC> - <DVI> - <TV> - <Ext.> - <Composant> - <HDMI>
Modif. Nom PTCME	Attribuez un nom aux appareils connectés aux prises d'entrée, de manière à faciliter la sélection des sources d'entrée. <ul style="list-style-type: none"> <VCR> - <DVD> - <Décodeur Câble> - <Décodeur satellite> - <Décodeur PVR> - <Récepteur AV> - < Jeu> - <Caméscope> - <PC> - <DVI PC> - <DVI> - <TV> - <IPTV> - <Blu-Ray> - <HD DVD> - <DMA>

Application

Anynet+ (HDMI-CEC)

Qu'est-ce qu'<Anynet+>?

<Anynet+> est une fonction qui vous permet de contrôler tous les appareils Samsung connectés compatibles <Anynet+> avec votre télécommande Samsung. Le système <Anynet+> n'est utilisable qu'avec les appareils Samsung disposant de la fonction <Anynet+>. Afin de vérifier que votre appareil Samsung dispose de cette fonction, assurez-vous qu'il comporte le logo <Anynet+>.

Connexion d'appareils Anynet+

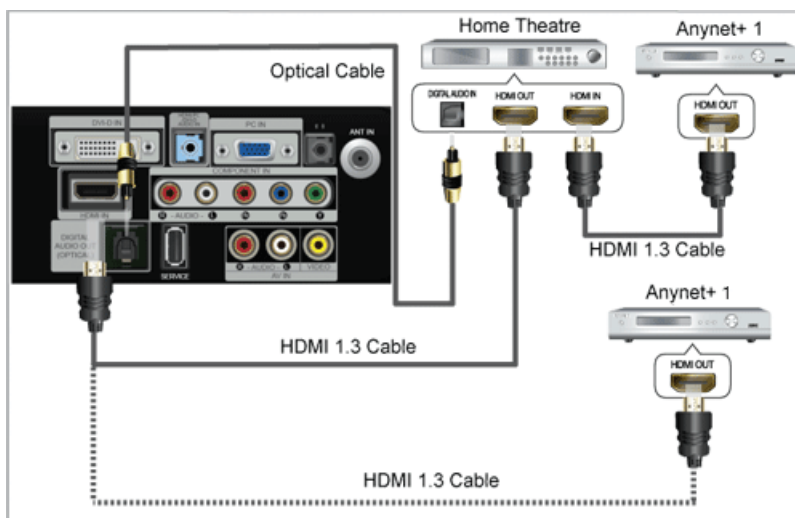

1. A l'aide du câble HDMI, reliez la prise **[HDMI IN]** du téléviseur à la prise HDMI OUT de l'appareil <Anynet+> correspondant.
2. A l'aide du câble HDMI, reliez la prise **[HDMI IN]** du téléviseur à la prise HDMI OUT de l'appareil <Anynet+> correspondant.

- ☞ Connectez le câble optique entre la prise **[DIGITAL AUDIO OUT (OPTICAL)]** de votre téléviseur et l'entrée Digital Audio (audio numérique) de votre système home cinéma.

Si vous avez suivi les instructions de connexion ci-avant, la prise optique n'alimente que les périphériques audio 2 canaux. Vous n'entendrez du son qu'au niveau des haut-parleurs avant gauche et droit et du caisson de basses de votre système home cinéma. Pour écouter des chaînes audio 5.1, branchez la prise **[DIGITAL AUDIO OUT (OPTICAL)]** du lecteur DVD ou du récepteur satellite (c.-à-d. de l'appareil Anynet 1 ou 2) directement sur l'amplificateur ou sur un système home cinéma, et non sur le téléviseur.

Ne connectez qu'un seul système home cinéma.

Vous pouvez connecter un périphérique <Anynet+> à l'aide du câble HDMI 1.3. Certains câbles HDMI peuvent ne pas prendre en charge les fonctions <Anynet+>.

<Anynet+> fonctionne si l'appareil AV compatible est en mode Veille (Standby) ou en marche (On).

<Anynet+> prend en charge jusqu'à 10 appareils AV. Vous pouvez connecter jusqu'à 3 appareils du même type.

Configuration d'Anynet+

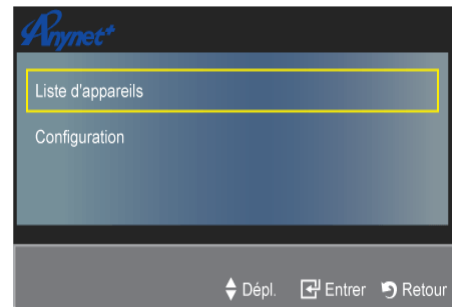
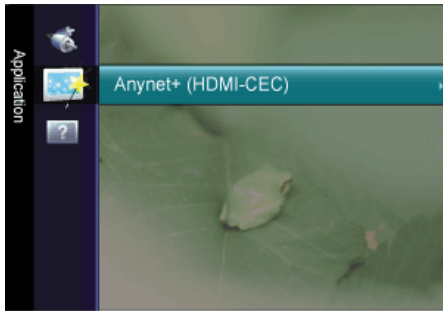

Appuyez sur le bouton [TOOLS] pour afficher le menu Tools. Vous pouvez également afficher le menu <Anynet+> en sélectionnant <Outils> → <Anynet+ (HDMI-CEC)>

Configuration

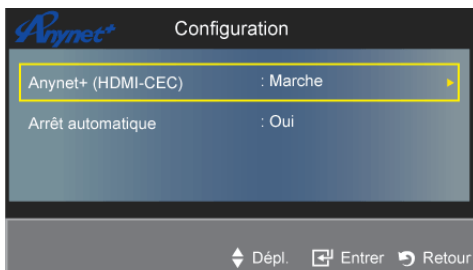

- <Anynet+ (HDMI-CEC)>
Pour utiliser la fonction <Anynet+>, l'option <Anynet+ (HDMI-CEC)> doit être activée (On).
 - ☒ Lorsque la fonction <Anynet+ (HDMI-CEC) > est désactivée, toutes les activités associées à < Anynet+> sont indisponibles.
- <Arrêt automatique>
Extinction automatique d'un périphérique <Anynet+> lorsque le téléviseur est mis hors tension.
 - ☒ La source active sur la télécommande doit être définie sur TV pour pouvoir utiliser la fonction <Anynet+>. Si vous réglez « Auto Turn Off » (Arrêt automatique) sur « On » (Marche), les appareils externes connectés s'éteignent lorsque le téléviseur est mis hors tension. Toutefois, si un appareil externe est en train d'enregistrer, il peut ne pas s'éteindre.

Aucun périphérique

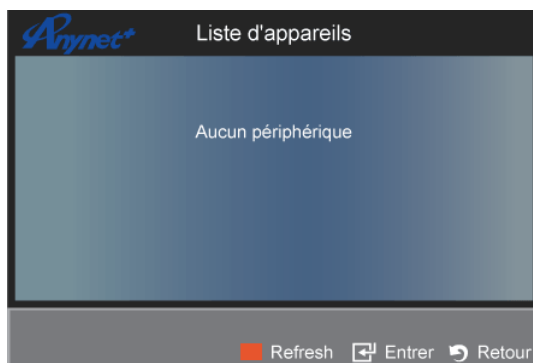

1. Appuyez sur le bouton [TOOLS]. Appuyez ensuite sur le bouton [] pour sélectionner <Anynet+ (HDMI-CEC)>.

2. Appuyez sur le bouton ▲ ou ▼ pour sélectionner <Liste d'appareils>, puis appuyez sur le bouton [↵].
 - <La liste des périphériques <Anynet+> connectés au téléviseur s'affiche.
 - Si l'appareil désiré est introuvable, appuyez sur le bouton rouge pour chercher des appareils.
3. Appuyez sur le bouton ▲ ou ▼ pour sélectionner un appareil, puis appuyez sur le bouton [↵]. Vous passez ainsi à l'appareil sélectionné.
 - <Le menu <Liste d'appareils> ne s'affiche que si <Anynet+ (HDMI-CEC)> est activé dans le menu <Application>.

 Le basculement vers l'appareil sélectionné peut prendre 2 minutes. Il est impossible d'annuler l'opération de basculement.

Le temps de recherche nécessaire dépend du nombre de périphériques connectés.

Au terme de la recherche, le nombre de périphériques trouvés ne s'affiche pas.

Bien que le téléviseur examine automatiquement la liste des périphériques lorsqu'il est mis sous tension à l'aide du bouton marche/arrêt, les périphériques connectés au téléviseur alors que celui-ci est déjà allumé ne s'affichent pas toujours automatiquement dans la liste. Appuyez sur le bouton rouge pour rechercher le périphérique connecté.

Si vous avez choisi un mode d'entrée externe en appuyant sur le bouton [SOURCE], il est impossible d'utiliser la fonction <Anynet+>. Veillez à basculer vers un périphérique <Anynet+> à l'aide de la <Liste d'appareils>.

Assistance



MENU	DESCRIPTION
Diagnostic automatique	<ul style="list-style-type: none"> • <Test de l'image> Si vous pensez que l'image n'est pas optimale, exécutez le test d'image. Vérifiez la mire de couleur à l'écran pour voir si le problème persiste. <ul style="list-style-type: none"> • <Oui> : si la mire de couleur n'apparaît pas ou si elle est parasitée, sélectionnez <Oui>. Il se peut que le téléviseur soit défaillant. Demandez de l'aide au centre d'appel de Samsung. • <Non> : si la mire de couleur s'affiche correctement, sélectionnez <Non>. Il se peut que l'équipement externe soit défaillant. Vérifiez les connexions. Si le problème persiste, reportez-vous au mode d'emploi du périphérique externe. • <Test du son> Si vous pensez que le son n'est pas optimal, exécutez le test du son. Vous pouvez contrôler le son en diffusant une mélodie préenregistrée sur le téléviseur. <ul style="list-style-type: none"> • <Oui> : si, pendant le test du son, vous n'entendez du son que d'un haut-parleur ou pas de son du tout, sélectionnez <Oui>. Il se peut que le téléviseur soit défaillant. Demandez de l'aide au centre d'appel de Samsung. • <Non> : Si vous entendez du son des haut-parleurs, sélectionnez <Non>. Il se peut que l'équipement externe soit défaillant. Vérifiez les connexions. Si le problème persiste, reportez-vous au mode d'emploi du périphérique externe. <ul style="list-style-type: none"> 🔧 • Si les haut-parleurs du téléviseur restent muets, avant d'effectuer le test du son, vérifiez que l'option <Sélection du haut-parleur > est réglée sur <Haut-parleur TV> dans le menu <Son>. <ul style="list-style-type: none"> • La mélodie est diffusée pendant le test, même si l'option <Sélection Haut-parleur> est réglée sur <Ht-parl ext> ou si le son a été désactivé en appuyant sur le bouton [MUTE]. • <Informations de signal (chaînes numériques uniquement)> Contrairement aux chaînes analogiques, dont la qualité de réception peut varier sensiblement, offrant tantôt une image "enneigée", tantôt une image nette, les chaînes numériques (HDTV) affichent soit une image parfaitement nette, soit aucune image du tout. Contrairement aux chaînes analogiques, vous ne pouvez donc pas syntoniser les chaînes numériques. Cependant, il est possible d'ajuster l'antenne de manière à améliorer la réception des chaînes numériques disponibles. <ul style="list-style-type: none"> 🔧 Si l'indicateur de force de réception indique que le signal est faible, ajustez physiquement votre antenne pour améliorer la puissance du signal. Continuez à régler l'antenne jusqu'à ce que vous ayez trouvé la position offrant le signal le plus puissant.

MENU	DESCRIPTION
Mise à niveau du logiciel	<ul style="list-style-type: none"> • <USB> Branchez sur le téléviseur un lecteur USB contenant la mise à niveau du microprogramme téléchargée sur samsung.com. Veillez à ne pas couper l'alimentation ni retirer le lecteur USB pendant l'application des mises à niveau. Une fois la mise à niveau du micrologiciel terminée, le téléviseur se met automatiquement hors puis sous tension. Vérifiez la version du microprogramme une fois la mise à jour terminée (la nouvelle version doit avoir un numéro plus élevé que l'ancienne) Lorsque le logiciel est mis à niveau, les paramètres vidéo et audio définis reprennent leur valeur par défaut (usine). Il est recommandé de noter les paramétrages afin de pouvoir les rétablir facilement après la mise à niveau. • <Canal> Met à niveau le logiciel à l'aide du signal diffusé. • <Mise à niveau en mode veille> Pour poursuivre la mise à jour du logiciel en gardant le téléviseur sous tension, sélectionnez On en appuyant sur le bouton ▲ ou ▼. Une mise à jour manuelle a lieu automatiquement 45 minutes après que l'entrée en mode veille. Étant donné que la mise sous tension s'effectue de façon interne, il se peut que l'écran LED s'allume légèrement. Le phénomène peut se poursuivre durant une heure jusqu'à ce que la mise à jour logiciel soit terminée. • <Autre logiciel> (sauvegarde) En cas problème avec le nouveau microprogramme (si, par exemple, le téléviseur ne fonctionne plus correctement), vous pouvez revenir à la version précédente. <ul style="list-style-type: none"> • Si le logiciel a été modifié, la version existante s'affiche. • Vous pouvez restaurer la version de sauvegarde du logiciel en sélectionnant 'Autre logiciel'.
Guide de connexion HD	Ce menu indique la méthode de connexion offrant la qualité optimale pour le téléviseur haute définition. Consultez ces informations lors de la connexion de périphériques externes au téléviseur.
Contacter Samsung	Consultez ces informations si le téléviseur ne fonctionne pas correctement ou si vous voulez mettre à niveau le logiciel. Vous pouvez consulter les informations concernant le centre d'appel, le produit et la méthode de téléchargement du logiciel.

3-6 Installation du pilote de périphérique

Si vous installez le pilote de périphérique, vous pourrez régler la résolution et la fréquence optimales de l'appareil. Ce pilote se trouve sur le CD-ROM fourni avec l'appareil. Si le fichier fourni est endommagé, contactez un centre de service ou consultez le site Web de Samsung Electronics (www.samsung.com), où vous pouvez télécharger le pilote.

1. Insérez le CD d'installation dans le lecteur de CD-ROM.
2. Cliquez sur Pilote Windows.
3. Sélectionnez le modèle de votre appareil dans la liste.

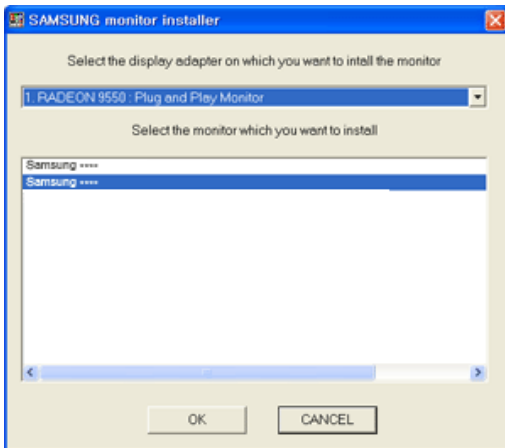

4. Terminez l'installation en suivant les instructions affichées à l'écran.
5. Vérifiez si la résolution et la fréquence de rafraîchissement appropriées sont bien affichées dans le Panneau de configuration. Pour plus d'informations sur la batterie, reportez-vous à la documentation du système d'exploitation Windows.

3-7 Tableau des modes de signal standard

- Le moniteur LCD possède une résolution optimale, garante de la meilleure qualité visuelle en fonction de la taille de l'écran, et ce en raison des caractéristiques de l'écran, au contraire d'un moniteur à tube cathodique.

La qualité visuelle sera dès lors dégradée si la résolution choisie n'est pas optimale pour la taille de l'écran. Il est recommandé de régler la résolution sur une valeur optimale pour l'appareil.

Synchronisation du PC Timing (entrée D-Sub, DVI et HDMI)

Si le signal provenant du PC équivaut à l'un des modes de signal standard suivants, l'écran se règle automatiquement. Toutefois, si le signal n'est pas l'un des modes suivants, il se peut que l'écran soit vierge ou que seule la LED de mise sous tension soit allumée. Configurez donc les réglages comme suit, en vous reportant à la documentation de la carte graphique.

NOM DU MODÈLE	RÉSOLUTION	FRÉQUENCE HORIZONTALE (KHZ)	FRÉQUENCE VERTICALE (HZ)	FRÉQUENCE D'HORLOGE (MHZ)	POLARITÉ (H/V)
P2470HD / P2770HD	IBM, 640 x 350	31,469	70,086	25,175	+/-
	IBM, 640 x 480	31,469	59,940	25,175	-/-
	IBM, 720 x 400	31,469	70,087	28,322	-/+
	MAC, 640 x 480	35,000	66,667	30,240	-/-
	MAC, 832 x 624	49,726	74,551	57,284	-/-
	MAC, 1152 x 870	68,681	75,062	100,000	-/-
	VESA, 640 x 480	37,861	72,809	31,500	-/-
	VESA, 640 x 480	37,500	75,000	31,500	-/-
	VESA, 800 x 600	35,156	56,250	36,000	+/+
	VESA, 800 x 600	37,879	60,317	40,000	+/+
	VESA, 800 x 600	48,077	72,188	50,000	+/+
	VESA, 800 x 600	46,875	75,000	49,500	+/+
	VESA, 1024 x 768	48,363	60,004	65,000	-/-
	VESA, 1024 x 768	56,476	70,069	75,000	-/-
	VESA, 1024 x 768	60,023	75,029	78,750	+/+
	VESA, 1152 x 864	67,500	75,000	108,000	+/+
	VESA, 1280 X 800	49,702	59,810	83,500	-/+
	VESA, 1280 X 960	60,000	60,000	108,000	+/+
	VESA, 1280 X 1024	63,981	60,020	108,000	+/+
	VESA, 1280 X 1024	79,976	75,025	135,000	+/+
VESA, 1440 x 900	55,935	59,887	106,500	-/+	
VESA, 1600 x 1200	75,000	60,000	162,000	+/+	
VESA, 1680 x 1050	65,290	59,954	146,250	-/+	
P2470HD	VESA, 1920 x 1080	67,500	60,000	148,500	+/+
P2770HD	VESA, 1920 x 1080 (RB)	66,587	59,934	138,500	+/-

Synchronisation AV (entrée HDMI et Component)

RÉSOLUTION	BALAYAGE	FRÉQUENCE VERTICALE (HZ)	SOURCE D'ENTRÉE
720 x 240	Progressif	60Hz	Composante
720 x 480	Entrelacé	60Hz	Composante, HDMI
720 x 480	Progressif	60Hz	Composante, HDMI
720 x 576	Entrelacé	50Hz	Composante, HDMI
1440 x 480	Progressif	50Hz	Composante, HDMI
1440 x 576	Entrelacé	60Hz	HDMI
1280 x 720	Entrelacé	50Hz	HDMI
1280 x 720	Progressif	50Hz	Composante, HDMI
1920 x 1080	Progressif	60Hz	Composante, HDMI
1920 x 1080	Entrelacé	50Hz	Composante, HDMI
1920 x 1080	Entrelacé	60Hz	Composante, HDMI
1920 x 1080	Progressif	24Hz	Composante, HDMI
1920 x 1080	Progressif	25Hz	Composante, HDMI
1920 x 1080	Progressif	30Hz	Composante, HDMI
1920 x 1080	Progressif	50Hz	Composante, HDMI
1920 x 1080	Progressif	60Hz	Composante, HDMI

Fréquence horizontale

Le temps requis pour balayer une ligne de l'extrême gauche de l'écran jusqu'à l'extrême droite est baptisé « cycle horizontal ». La réciproque du cycle horizontal est la fréquence horizontale. La fréquence horizontale s'exprime en kHz.

Fréquence verticale

Pour que l'œil humain puisse percevoir une image, l'écran doit afficher la même image des dizaines de fois par seconde. C'est ce qu'on appelle la fréquence verticale. La fréquence verticale s'exprime en Hz.

4 Installation du logiciel

4-1 Natural Color

Qu'est-ce que Natural Color ?

Ce logiciel, qui ne fonctionne qu'avec des appareils Samsung, permet d'ajuster les couleurs affichées sur l'appareil et de les adapter aux couleurs des images imprimées. Pour plus d'informations, consultez l'aide en ligne du logiciel (F1).

Le Natural Color est fourni en ligne. Vous pouvez le télécharger à partir du site Internet ci-dessous et l'installer ;

http://www.samsung.com/us/consumer/learningresources/monitor/naturalcolorexpert/pop_download.html

Qu'est-ce que MultiScreen ?



L'option MultiScreen permet à l'utilisateur de partager le moniteur en plusieurs sections.

Installation du logiciel

1. Insérez le CD d'installation dans le lecteur de CD-ROM.
2. Choisissez le programme d'installation de MultiScreen.
 - Si la fenêtre d'installation du logiciel ne s'affiche pas sur l'écran principal, recherchez le fichier d'installation de MultiScreen sur le CD-ROM et double-cliquez dessus.
3. Lorsque l'assistant d'installation s'affiche, cliquez sur Suivant.
4. Terminez l'installation du logiciel en suivant les instructions affichées à l'écran.
 - Il se peut que le logiciel ne fonctionne pas correctement si vous ne redémarrez pas l'ordinateur après l'installation.
 - Il se peut que l'icône MultiScreen ne soit pas visible, en fonction des caractéristiques du système informatique et de l'appareil.
 - Si l'icône de raccourci ne s'affiche pas à l'écran, appuyez sur la touche F5.

MultiScreen Conditions d'installation

L'installation de MultiScreen peut être influencée par la carte graphique, la carte mère et l'environnement réseau.

Système d'exploitation

OS

- Windows 2000
- Windows XP Home Edition
- Windows XP Professional
- Windows Vista

• Pour l'utilisation de MultiScreen , il est conseillé d'utiliser le système d'exploitation Windows 2000 ou une version ultérieure.

Matériel

- Au moins 32 Mo de mémoire
- Au moins 60 Mo d'espace disque libre sur le disque dur

Désinstallation du logiciel

Cliquez sur [Démarrer], choisissez [Paramètres]/[Panneau de configuration], puis double-cliquez sur [Ajout ou suppression de programmes].

Sélectionnez MultiScreen dans la liste des programmes, puis cliquez sur le bouton [Ajouter/Supprimer].

5 Dépannage

5-1 Autodiagnostic du moniteur

- La fonction d'autodiagnostic permet de vérifier le bon fonctionnement de l'appareil.
 - Si un écran vierge est affiché et que la LED de mise sous tension clignote, alors de l'appareil et le PC sont connectés correctement, exécutez la fonction d'autodiagnostic en procédant comme suit.
1. Eteignez l'appareil et le PC.
 2. Débranchez le câble D-Sub de l'appareil.
 3. Allumez l'appareil.
 4. Si l'appareil fonctionne correctement, le message Vérif. câble signal s'affiche.
Dans ce cas, si un écran vierge s'affiche à nouveau, vérifiez qu'il n'existe aucun problème sur le PC et la connexion.

5-2 Avant de contacter le service d'assistance

- Effectuez les vérifications suivantes avant de faire appel au service après-vente. Si le problème persiste, contactez le centre de service Samsung Electronics le plus proche.

PROBLÈMES LIÉS À L'INSTALLATION (MODE PC)	
L'écran du moniteur scintille.	Vérifiez si le câble signal entre l'ordinateur et l'écran LCD est fermement connecté. (Reportez-vous à la section Connexion à un ordinateur)
PROBLÈMES LIÉS À L'ÉCRAN	
L'écran est vierge et l'indicateur d'alimentation est éteint.	Vérifiez que le cordon d'alimentation est fermement raccordé et que l'écran LCD est allumé. (Reportez-vous à la section Connexion à un ordinateur)
"Message "Vérifier le signal du câble."	Assurez-vous que le câble de signal est bien branché au PC ou aux sources vidéo. (Reportez-vous à la section Connexion à un ordinateur)
"Message "Mode non optimal"	Vérifiez la résolution maximale et la fréquence de la carte vidéo. Comparez ces valeurs aux données du tableau Tableau des modes de signal standard.
L'image défile verticalement.	Vérifiez si le câble du signal est correctement connecté. Reconnectez-le fermement. (Reportez-vous à la section Connexion à un ordinateur)
L'image n'est pas nette. L'image est floue.	Choisissez Frequency <Regl. Base> et <Regl. Prec>. Remettez l'appareil sous tension après avoir débranché tous les accessoires (câble d'extension vidéo, etc.) Réglez la résolution et la fréquence selon les recommandations.
L'image est instable et vibre.	Vérifiez si la résolution et la fréquence définies pour la carte vidéo de l'ordinateur se situent dans la plage des valeurs prises en charge par le moniteur. Dans le cas contraire, réinitialisez ces valeurs sur les <Information> en cours indiquées dans le menu du moniteur et la Tableau des modes de signal standard.
Des images fantômes apparaissent à l'écran.	
L'image est trop claire ou trop foncée.	Réglez la luminosité et le contraste (Voir <Luminosité>, <Contraste>)
L'écran n'affiche aucune image et le voyant d'alimentation clignote à intervalle de 0,5 ou 1 seconde.	Le moniteur est en mode de gestion d'alimentation. Appuyez sur une touche du clavier.
L'écran est noir et clignote.	Si le message TEST GOOD apparaît sur l'écran lorsque vous appuyez sur le bouton [MENU], vérifiez que le câble reliant le moniteur à l'ordinateur est correctement branché.
PROBLÈMES LIÉS AU SON.	
Aucun son	Veillez à ce que le câble audio soit correctement connecté au port entrée audio du moniteur et au port sortie audio de la carte son. (Reportez-vous à la section Connexion à un ordinateur) Vérifiez le volume sonore.
Le niveau sonore est trop bas.	Vérifiez le volume sonore. Si le volume est toujours trop bas après avoir réglé le contrôle à son maximum, vérifiez le volume sonore sur la carte son de l'ordinateur ou le programme.

PROBLÈMES LIÉS À LA TÉLÉCOMMANDE

Les touches de la télécommande ne répondent pas.

Vérifiez les polarités de la pile (+/-).

Vérifiez si les piles ne sont pas à plat.

Assurez-vous que le moniteur est sous tension.

Vérifiez si le cordon d'alimentation est correctement branché.

Vérifiez si un éclairage à néon ou une lumière fluorescente spéciale n'est pas à proximité.

REMARQUE SUR L'ASPECT DU PRODUIT

Si vous observez de près le bord du cadre entourant l'écran, vous pouvez voir de petites particules.

Cela fait partie du design du produit, il ne s'agit pas d'un défaut.

5-3 Foire aux questions

FOIRE AUX QUESTIONS	TENTEZ L'UNE DES OPÉRATIONS SUIVANTES.
Comment puis-je modifier la fréquence du signal vidéo ?	Vous devez modifier la fréquence de la carte graphique. Pour plus d'informations, consultez la documentation de l'ordinateur ou de la carte graphique.
Comment puis-je modifier la résolution ?	Windows XP : Définissez la résolution dans Panneau de configuration → Apparence et thèmes → Affichage → Paramètres. Windows ME/2000 : Définissez la résolution dans Panneau de configuration → Apparence et thèmes → Affichage → Paramètres. Pour plus d'informations, consultez la documentation de l'ordinateur ou de la carte graphique.
Comment puis-je utiliser la fonction d'économie d'énergie ?	Windows XP : Choisissez Panneau de configuration → Apparence et thèmes → Affichage → Réglage de l'écran de veille, ou configurez cette fonction dans les réglages du BIOS de l'ordinateur. Windows ME/2000 : Choisissez Panneau de configuration → Apparence et thèmes → Affichage → Réglage de l'écran de veille, ou configurez cette fonction dans les réglages du BIOS de l'ordinateur. Pour plus d'informations, consultez la documentation de Windows qui accompagne l'ordinateur.
Comment puis-je nettoyer le boîtier extérieur/panneau LCD ?	Débranchez le cordon d'alimentation et nettoyez le moniteur avec un chiffon doux imprégné d'une solution de nettoyage ou d'eau. Ne laissez pas de détergent ni d'égratignures sur le boîtier. Ne laissez pas d'eau s'infiltrer dans le moniteur.
Quelle différence y a-t-il entre les modes HDTV et SDTV ?	Il existe plusieurs types de téléviseurs numériques. Les types de TV numériques les plus répandus sont HDTV et SDTV. Ils sont classés en fonction de la qualité d'image et des spécifications vidéo. <ul style="list-style-type: none">• HDTV (télévision haute définition) : qualité d'image élevée.• SDTV (TV de définition standard):TV numérique standard. La norme SDTV présente un format d'image de 4:3, identique à celui d'une TV analogique. HDTV présente un format d'image de 16:9, comparable à un écran de cinéma. Elle offre une qualité d'image largement supérieure à SDTV. Chez nous, la TV numérique s'oriente vers la norme HDTV. (Actuellement, tous les téléviseurs Samsung Electronics offrent un format d'image 16:9.)
Puis-je regarder un programme HD avec tous les téléviseurs numériques ?	Avec un téléviseur numérique, vous pouvez recevoir tous les programmes numériques, qu'ils soient au format SD ou HD. Cependant, si vous utilisez un téléviseur numérique HD, vous ne pourrez pas profiter des programmes SD, lesquels offrent la meilleure qualité numérique. (Actuellement, tous les téléviseurs Samsung Electronics offrent un format d'image 16:9.)
Puis-je regarder un programme de télévision numérique sur un téléviseur analogique ?	Non. Un téléviseur analogique ne peut pas interpréter les signaux numériques. Vous devez donc utiliser un téléviseur numérique.
Puis-je utiliser mon antenne existante pour recevoir des programmes numériques ?	A l'instar d'un téléviseur analogique existant, le téléviseur numérique est conçu de telle sorte que les signaux numériques soient reçus à la fois par des antennes intérieures et extérieures. Si la réception du signal est excellente dans votre environnement, vous pourrez regarder des programmes numériques à l'aide de votre antenne intérieure existante. Dans le cas contraire, il est préférable d'installer une antenne extérieure.

6 Informations complémentaires

6-1 Caractéristiques

NOM DU MODÈLE		P2470HD	P2770HD
Ecran LCD	Taille de l'écran	24 pouces (61 cm)	27 pouces (68 cm)
	Surface d'affichage	531,36 mm (H) x 298,89 mm (V)	597,89 mm (H) X 336,31 mm(V)
	Pas des pixels	0,27675 mm (H) x 0,27675 mm (V)	0,3114 mm (H) x 0,3114 mm(V)
Synchronisation	Fréquence horizontale	30 ~ 81 kHz	
	Fréquence verticale	56 ~ 75 Hz	
Couleur		16,7 millions	
Résolution	Résolution optimale	1920 x 1080 @ 60 Hz	1920 x 1080 @ 60 Hz (RB)
	Résolution maximale	1920 x 1080 @ 60 Hz	1920 x 1080 @ 60 Hz (RB)
Signal d'entrée, Terminé		RVB analogique, DVI (Digital Visual Interface) 0,7 Vcc ± 5 % Sync H/V de type distinct, Composite Niveau TTL (V élevé ≥ 2,0 V, V faible ≤ 0,8 V)	
Fréquence d'horloge maximale		162,000 MHz (Analogique, Numérique)	
Tension électrique		CA 100 - 240 V~ (+/- 10 %), 50/60Hz ± 3 Hz	
Dimensions (largeur x hauteur x profondeur) / Poids		593 X 377 X 66 mm (23,3 x 14,8 x 2,6 pouces) (avec le socle) / 5,7 kg (12,6 lbs)	667 X 422 X 66 mm (26,3 x 16,6 x 2,6pouces) (avec le socle) / 7,4 kg (16,3 lbs)
		593 X 436 X 190 mm (23,3 x 17,2 x 7,5 pouces) (avec le socle) / 6,2 kg (13,7 lbs)	667 X 484 X 244 mm (26,3 x 19,1 x 9,6 pouces) (avec le socle) / 8,2 kg (18,1 lbs)
Interface de fixation VESA		100 mm x 100 mm (3,9 x 3,9 pouces)	
Incliner		-2° ~ 22°	
Considérations environnementales	Fonctionnement	Température : 10°C ~ 40°C (50°F ~ 104°F) Humidité : 10 % ~ 80 %, sans condensation	
	Stockage	Température : -20°C ~ 45°C (-4°F ~ 113°F) Humidité : 5 % ~ 95 %, sans condensation	

Classe B (équipement de communication d'informations à usage domestique)

Ce périphérique est agréé, en matière d'interférences électromagnétiques, pour une utilisation domestique (classe B). Il peut être utilisé dans toutes les zones. (Les appareils de CLASSE B émettent moins d'ondes électromagnétiques que les appareils de CLASSE A.)

6-2 Fonction d'économie d'énergie

Cet appareil dispose d'une fonction d'économie d'énergie qui éteint automatiquement l'écran lorsque l'appareil n'est pas utilisé pendant un délai prédéfini, de façon à réduire sa consommation électrique. Si l'appareil passe en mode d'économie d'énergie, sa LED de mise sous tension change de couleur afin de l'indiquer. Lorsque l'appareil est en mode d'économie d'énergie, il n'est pas hors tension, et vous pouvez rétablir l'affichage en appuyant sur une touche du clavier ou en cliquant. La fonction d'économie d'énergie ne fonctionne toutefois que lorsque l'appareil est connecté à un ordinateur qui prend en charge cette fonction.

FONCTION D'ÉCONOMIE D'ÉNERGIE	FONCTIONNEMENT NORMAL	MODE D'ÉCONOMIE D'ÉNERGIE	MISE HORS TENSION (BOUTON D'ALIMENTATION)
LED de mise sous tension	Marche	Clignotant	Arrêt
Consommation	P2470HD : 52 W	moins de 2 W	moins de 1 W
	P2770HD : 62 W		

-  En l'absence de commutateur de mise hors tension, la consommation électrique n'est nulle que quand le cordon d'alimentation est débranché.

6-3 Comment contacter SAMSUNG dans le monde

- Si vous avez des suggestions ou des questions concernant les produits Samsung, veuillez contacter le Service Consommateurs SAMSUNG.

NORTH AMERICA		
U.S.A	1-800-SAMSUNG(726-7864)	http://www.samsung.com/us
CANADA	1-800-SAMSUNG(726-7864)	http://www.samsung.com/ca
MEXICO	01-800-SAMSUNG(726-7864)	http://www.samsung.com/mx
LATIN AMERICA		
ARGENTINA	0800-333-3733	http://www.samsung.com/ar
BRAZIL	0800-124-421 4004-0000	http://www.samsung.com/br
CHILE	800-SAMSUNG(726-7864)	http://www.samsung.com/cl
COLOMBIA	01-8000112112	http://www.samsung.com/co
COSTA RICA	0-800-507-7267	http://www.samsung.com/latin
ECUADOR	1-800-10-7267	http://www.samsung.com/latin
EL SALVADOR	800-6225	http://www.samsung.com/latin
GUATEMALA	1-800-299-0013	http://www.samsung.com/latin
HONDURAS	800-7919267	http://www.samsung.com/latin
JAMAICA	1-800-234-7267	http://www.samsung.com/latin
NICARAGUA	00-1800-5077267	http://www.samsung.com/latin
PANAMA	800-7267	http://www.samsung.com/latin
PUERTO RICO	1-800-682-3180	http://www.samsung.com/latin
REP. DOMINICA	1-800-751-2676	http://www.samsung.com/latin
TRINIDAD & TOBAGO	1-800-SAMSUNG(726-7864)	http://www.samsung.com/latin
VENEZUELA	0-800-100-5303	http://www.samsung.com/latin
EUROPE		
AUSTRIA	0810 - SAMSUNG(7267864,€ 0.07/min)	http://www.samsung.com/at
BELGIUM	02 201 2418	http://www.samsung.com/be (Dutch) http://www.samsung.com/be_fr (French)
CZECH REPUBLIC	800-SAMSUNG (800-726786)	http://www.samsung.com/cz
	Distributeur pro Českou republiku: Samsung Zrt., česká organizační složka, Oasis Florenc, Sokolovská394/17, 180 00, Praha 8	
DENMARK	8 - SAMSUNG (7267864)	http://www.samsung.com/dk
EIRE	0818 717 100	http://www.samsung.com/ie
FINLAND	30 - 6227 515	http://www.samsung.com/fi
FRANCE	01 4863 0000	http://www.samsung.com/fr
GERMANY	01805 - SAMSUNG (7267864,€ 0.14/Min)	http://www.samsung.de

EUROPE		
HUNGARY	06-80-SAMSUNG(726-7864)	http://www.samsung.com/hu
ITALIA	800-SAMSUNG(726-7864)	http://www.samsung.com/it
LUXEMBURG	02 261 03 710	http://www.samsung.com/lu
NETHERLANDS	0900 - SAMSUNG (0900-7267864) (€ 0,10/Min)	http://www.samsung.com/nl
NORWAY	3 - SAMSUNG (7267864)	http://www.samsung.com/no
POLAND	0 801 1SAMSUNG (172678) 022 - 607 - 93 - 33	http://www.samsung.com/pl
PORTUGAL	80820-SAMSUNG(7267864)	http://www.samsung.com/pt
SLOVAKIA	0800-SAMSUNG(726-7864)	http://www.samsung.com/sk
SPAIN	902 - 1 - SAMSUNG (902 172 678)	http://www.samsung.com/es
SWEDEN	0771 726 7864 (SAMSUNG)	http://www.samsung.com/se
SWITZERLAND	0848-SAMSUNG(7267864, CHF 0.08/min)	http://www.samsung.com/ch
U.K	0845 SAMSUNG (7267864)	http://www.samsung.com/uk
CIS		
BELARUS	810-800-500-55-500	
ESTONIA	800-7267	http://www.samsung.com/ee
LATVIA	8000-7267	http://www.samsung.com/lv
LITHUANIA	8-800-77777	http://www.samsung.com/lt
MOLDOVA	00-800-500-55-500	
KAZAKHSTAN	8-10-800-500-55-500	http://www.samsung.com/kz_ru
KYRGYZSTAN	00-800-500-55-500	
RUSSIA	8-800-555-55-55	http://www.samsung.ru
TADJIKISTAN	8-10-800-500-55-500	
UKRAINE	8-800-502-0000	http://www.samsung.com/ua http://www.samsung.com/ua_ru
UZBEKISTAN	8-10-800-500-55-500	http://www.samsung.com/kz_ru
ASIA PACIFIC		
AUSTRALIA	1300 362 603	http://www.samsung.com/au
CHINA	400-810-5858 010-6475 1880	http://www.samsung.com/cn
HONG KONG	3698 - 4698	http://www.samsung.com/hk http://www.samsung.com/hk_en/
INDIA	3030 8282 1800 110011 1-800-3000-8282	http://www.samsung.com/in
INDONESIA	0800-112-8888	http://www.samsung.com/id
JAPAN	0120-327-527	http://www.samsung.com/jp

ASIA PACIFIC		
MALAYSIA	1800-88-9999	http://www.samsung.com/my
NEW ZEALAND	0800 SAMSUNG (0800 726 786)	http://www.samsung.com/nz
PHILIPPINES	1-800-10-SAMSUNG(726-7864) 1-800-3-SAMSUNG(726-7864) 1-800-8-SAMSUNG(726-7864) 02-5805777	http://www.samsung.com/ph
SINGAPORE	1800-SAMSUNG(726-7864)	http://www.samsung.com/sg
THAILAND	1800-29-3232 02-689-3232	http://www.samsung.com/th
TAIWAN	0800-329-999	http://www.samsung.com/tw
VIETNAM	1 800 588 889	http://www.samsung.com/vn
MIDDLE EAST & AFRICA		
SOUTH AFRICA	0860-SAMSUNG(726-7864)	http://www.samsung.com/za
TURKEY	444 77 11	http://www.samsung.com/tr
U.A.E	800-SAMSUNG(726-7864) 8000-4726	http://www.samsung.com/ae

6-4 Comment éliminer ce produit

LES BONS GESTES DE MISE AU REBUT DE CE PRODUIT (DÉCHETS D'ÉQUIPEMENTS ÉLECTRIQUES ET ÉLECTRONIQUES) - EUROPE UNIQUEMENT



(Applicable dans les pays de l'Union Européenne et dans d'autres pays européens pratiquant le tri sélectif)

Ce symbole sur le produit, ses accessoires ou sa documentation indique que ni le produit, ni ses accessoires électroniques usagés (chargeur, casque audio, câble USB, etc.) ne peuvent être jetés avec les autres déchets ménagers. La mise au rebut incontrôlée des déchets présentant des risques environnementaux et de santé publique, veuillez séparer vos produits et accessoires usagés des autres déchets. Vous favoriserez ainsi le recyclage de la matière qui les compose dans le cadre d'un développement durable.

Les particuliers sont invités à contacter le magasin leur ayant vendu le produit ou à se renseigner auprès des autorités locales pour connaître les procédures et les points de collecte de ces produits en vue de leur recyclage.

Les entreprises et professionnels sont invités à contacter leurs fournisseurs et à consulter les conditions de leur contrat de vente. Ce produit et ses accessoires ne peuvent être jetés avec les autres déchets professionnels et commerciaux.

ELIMINATION DES BATTERIES DE CE PRODUIT - EUROPE UNIQUEMENT



(Applicable aux pays de l'Union européenne et aux autres pays européens dans lesquels des systèmes de collecte sélective sont mis en place.)

Le symbole sur la batterie, le manuel ou l'emballage indique que les batteries de ce produit ne doivent pas être éliminées en fin de vie avec les autres déchets ménagers. L'indication éventuelle des symboles chimiques Hg, Cd ou Pb signifie que la batterie contient des quantités de mercure, de cadmium ou de plomb supérieures aux niveaux de référence stipulés dans la directive CE 2006/66. Si les batteries ne sont pas correctement éliminées, ces substances peuvent porter préjudice à la santé humaine ou à l'environnement.

Afin de protéger les ressources naturelles et d'encourager la réutilisation du matériel, veillez à séparer les batteries des autres types de déchets et à les recycler via votre système local de collecte gratuite des batteries.

- 🔌 La batterie rechargeable intégrée à ce produit ne peut pas être remplacée par l'utilisateur. Pour plus d'informations sur son remplacement, contactez votre fournisseur de services.