



LCD Téléviseur

LW15N13W

LW17N13W

Instructions d'utilisation

Avant de faire fonctionner l'appareil,
lisez minutieusement ce manuel et conservez-le en vue
d'une utilisation ultérieure.

**MENUS A L'ECRAN
TELETEXTE
IMAGE DANS L'IMAGE (PIP)**

Consignes de sécurité

Ces illustrations présentent les consignes de sécurité relatives à votre téléviseur.

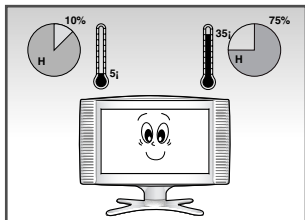

N'exposez PAS le téléviseur à des conditions de température extrêmes (inférieures à 5° ou supérieures à 35°C) ou à des conditions d'humidité extrêmes (moins de 10% ou plus de 75%).

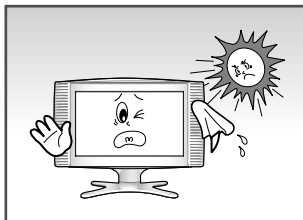

N'exposez PAS le téléviseur à la lumière directe du soleil.

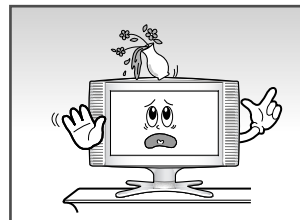

Tenez le téléviseur à l'abri de TOUT liquide.

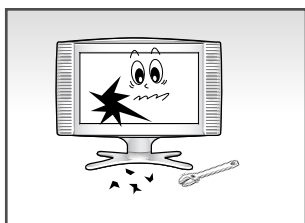

Si le téléviseur est brisé, n'essayez pas de le réparer vous-même. Contactez le personnel qualifié du service d'assistance.

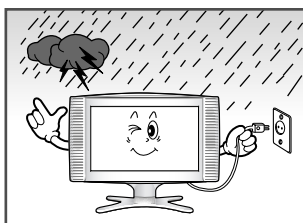

En cas d'orage (particulièrement en cas d'éclairs), débranchez le téléviseur de la prise du secteur et de l'antenne.

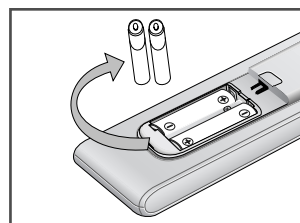

Lorsque la télécommande reste inutilisée pendant longtemps, retirez les piles et stockez-les dans un endroit frais et sec.

CET APPAREIL NE DOIT PAS ETRE UTILISE DANS DES ENVIRONNEMENTS INDUSTRIELS

Attention

ATTENTION
RISQUE DE DECHARGE
ELECTRIQUE NE PAS OUVRIR

ATTENTION : POUR EVITER UNE DECHARGE ELECTRIQUE, N'OUVREZ PAS LE CACHE ARRIERE, AUCUNE PIECE NE PEUT ETRE REPARÉE PAR L'UTILISATEUR. REFEREZ-VOUS AU PERSONNEL QUALIFIE POUR LE SERVICE.

☞ La tension électrique principale est indiquée à l'arrière du téléviseur et la fréquence est de 50 ou de 60 Hz.

L'éclair et la flèche dans le triangle sont un signal d'alerte pour vous prévenir d'une " tension électrique dangereuse " à l'intérieur de l'appareil.

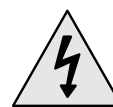

Le point d'exclamation dans le triangle signale des instructions importantes accompagnant le produit.



ATTENTION : POUR EVITER TOUT DOMMAGE RESULTANT D'UN INCENDIE OU D'UNE DECHARGE ELECTRIQUE, N'EXPOSEZ PAS CET APPAREIL A LA PLUIE OU A L'HUMIDITE.

Mode	System
CW/WS	PAL-B/G, D/K, I, SECAM-B/G,D/K, I, L/L', NTSC4.43
CS	PAL-B/G, D/K, I, SECAM-B/G,D/K, I, NTSC4.43/3.58

Merci d'avoir acheté un téléviseur SAMSUNG.

Veillez lire attentivement les instructions afin de faire fonctionner votre téléviseur correctement.

Table des matières

◆ AVIS AU LECTEUR	
■ Consignes de sécurité	3
■ Attention	3
◆ CONNEXION ET INSTALLATION DE VOTRE TELEVISEUR	
■ Panneaux de configuration	6
■ Panneaux de connexion	7
■ Télécommande infrarouge	8
■ Connexion à un réseau de télévision câblée ou hertzienne	9
■ Connexion à un magnétoscope sans liaison AV	9
■ Connexion d'un récepteur satellite	10
■ Connexion d'un décodeur	10
■ Insertion des piles dans la télécommande	11
■ Mise en marche et arrêt de votre téléviseur	12
■ Mode de mise en veille de votre télévision	12
■ Télécommande	13
■ Fonction Plug and Play	14
■ Choix de votre langue	15
◆ REGLAGE DES CHAINES	
■ Enregistrement automatique des chaînes	16
■ Organisation des chaînes enregistrées	17
■ Enregistrement manuel des chaînes	18
■ Attribution de noms aux chaînes	20
■ Saut des chaînes indésirables	21
■ Syntonisation fine des chaînes	22
■ Changement de la norme Image	23
■ Réglage des paramètres de l'image	23
■ Changement du format de l'image	24
■ Gel de l'image	24
◆ REGLAGE DU SON	
■ Réglage du volume	25
■ Arrêt temporaire du son	25
■ Sélection de la norme Son	26
■ Réglage des paramètres du son	26
■ Sélection du mode Son	27
■ Sélection du Mélodie Son	27
■ Dolby virtuel	28
■ Réglage automatique du volume	28
■ Connexion du casque	29
■ RRéglage de vos préférences casque	29
■ Sélection du son	30

Table des matières

◆ REGLAGE DE L'IMAGE	
■ Fonction Image dans l'image	30
■ Réglage du mode d'écran bleu	32
◆ REGLAGE DE L'HEURE	
■ Réglage de la Minuterie de mise en veille	32
■ Réglage et affichage de l'heure actuelle	33
■ Mise en marche et arrêt automatiques de votre télévision	34
◆ REGLAGE DE PC	
■ Connexion à l'entrée PC	35
■ Réglage de la qualité de l'écran	36
■ Changement de la position de l'écran	36
■ Changement de la norme Couleur de l'écran	37
■ Réglage des paramètres de couleurs de l'écran	37
◆ UTILISATION DE LA FONCTION TELETEXTE	
■ Décodeur télétexte	38
■ Affichage des informations télétexte	38
■ Sélection d'une page télétexte spécifique	39
■ Utilisation de FLOF pour sélectionner une page télétexte	40
■ Enregistrement de pages télétexte	40
◆ INFORMATIONS RELATIVES AUX CONNEXIONS ET CONSEILS D'UTILISATION	
■ Connexion aux entrées/sorties AV-1 ou 2 SCART	41
■ Connexion à une entrée RCA (AV3)	41
■ Connexion à une entrée S-Vidéo	42
■ Visualisation d'images provenant de sources externes	42
■ Câblage de la prise d'alimentation secteur (Royaume-Uni seulement)	43
■ Pannes : Avant de contacter le personnel qualifié du service d'assistance	44
■ Modes d'affichage	46
■ Connexion d'un dispositif de montage mural ou à bras	47
■ Support rétractable	48
■ Installation d'un dispositif de fixation compatible VESA	48
■ Fente Kensington	49
■ Spécifications	50
■ Attributions des broches	51

Symboles

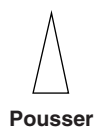

Panneaux de configuration

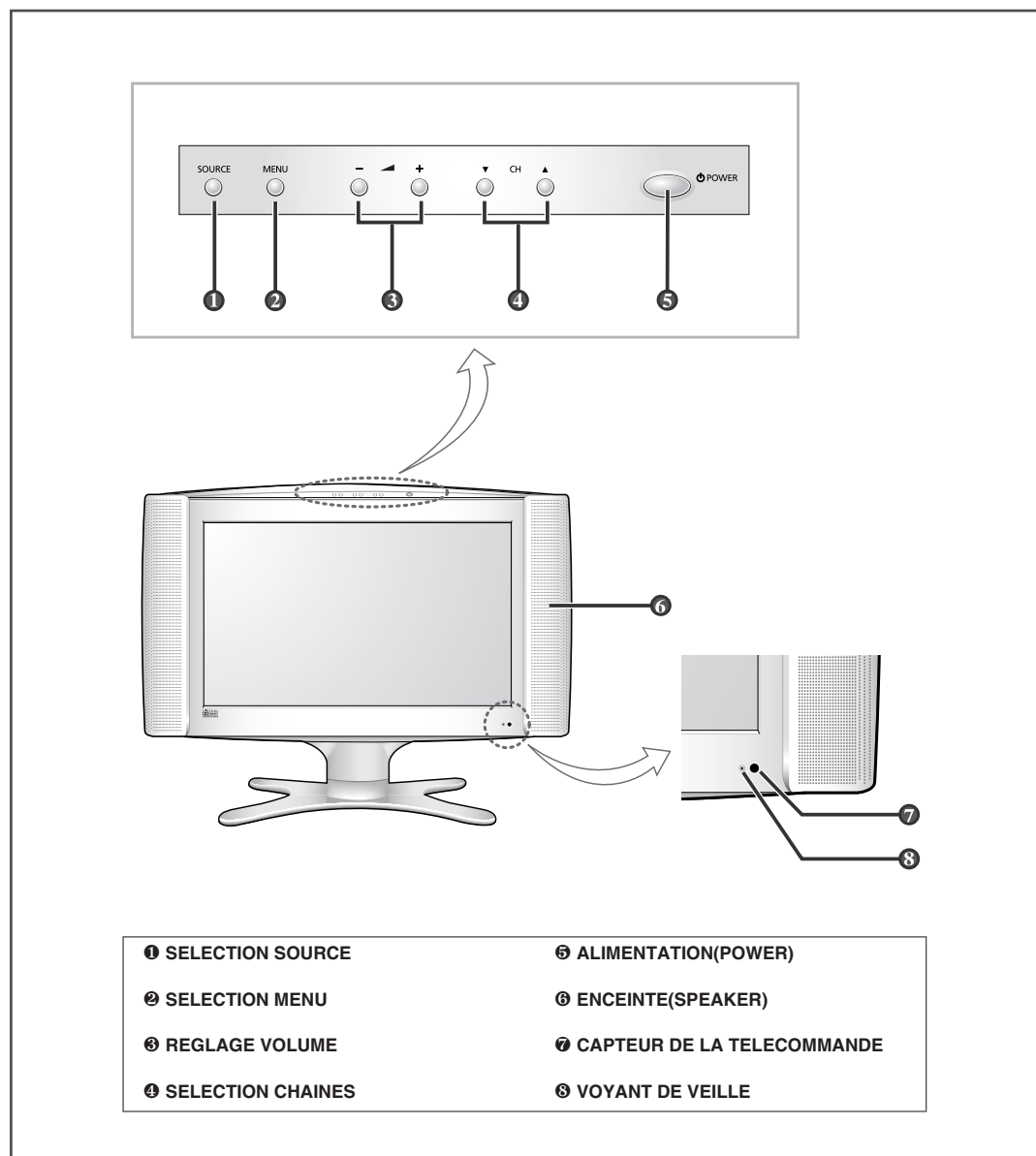

➤ Utilisation des boutons du panneau

Si la télécommande ne fonctionne plus ou que vous l'avez égarée, vous pouvez utiliser les commandes du panneau du téléviseur :

- ◆ Placez le téléviseur sous tension lorsqu'il est en mode Veille et sélectionnez les chaînes (▲P / ▼P)
- ◆ Accédez au menu local (MENU)
- ◆ Réglez le volume (+ / -)
- ◆ Changez de modes d'entrée vidéo (SOURCE)

Panneaux de connexion

Arrière du téléviseur

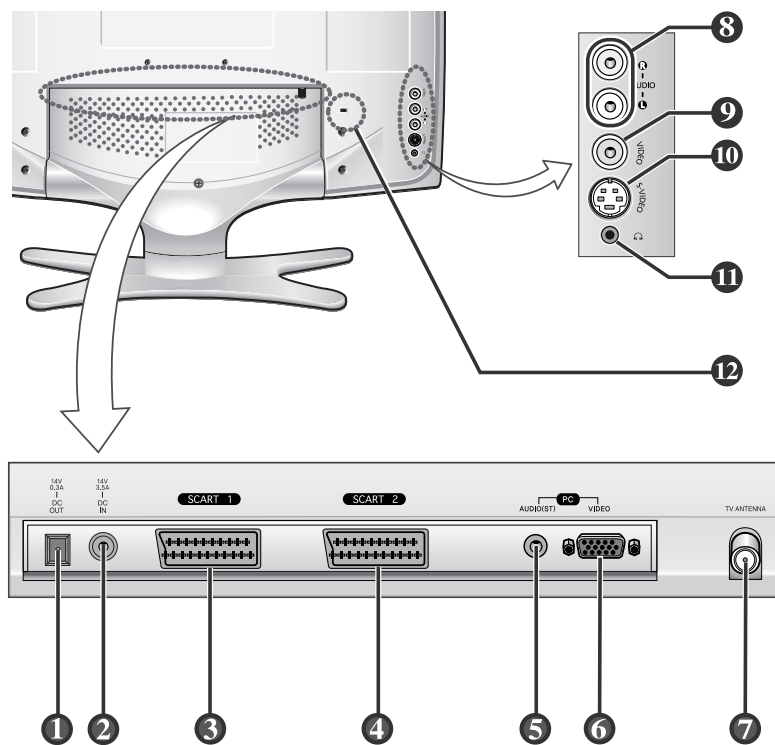

- ❶ CONNECTEUR D'SORTIE ALIMENTATION
- ❷ CONNECTEUR D'ENTREE ALIMENTATION
- ❸ SCART 1 (D'ENTREE/SORTIE VIDEO/AUDIO, D'ENTREE RGB) CONNECTEUR
- ❹ SCART 2 (D'ENTREE/SORTIE VIDEO/AUDIO) CONNECTEUR
- ❺ CONNECTEUR D'ENTREE AUDIO PC
- ❻ CONNECTEUR D'ENTREE VIDEO PC
- ❼ CONNECTEUR D'ENTREE ANTENNE
- ❽ CONNECTEURS D'ENTREE AUDIO RCA
- ❾ CONNECTEUR D'ENTREE VIDEO RCA
- ❿ CONNECTEUR D'ENTREE S-VIDEO
- ⓫ CONNECTEUR CASQUE
- ⓬ FENTE KENSINGTON (VOIR PAGE 49)

Télécommande infrarouge

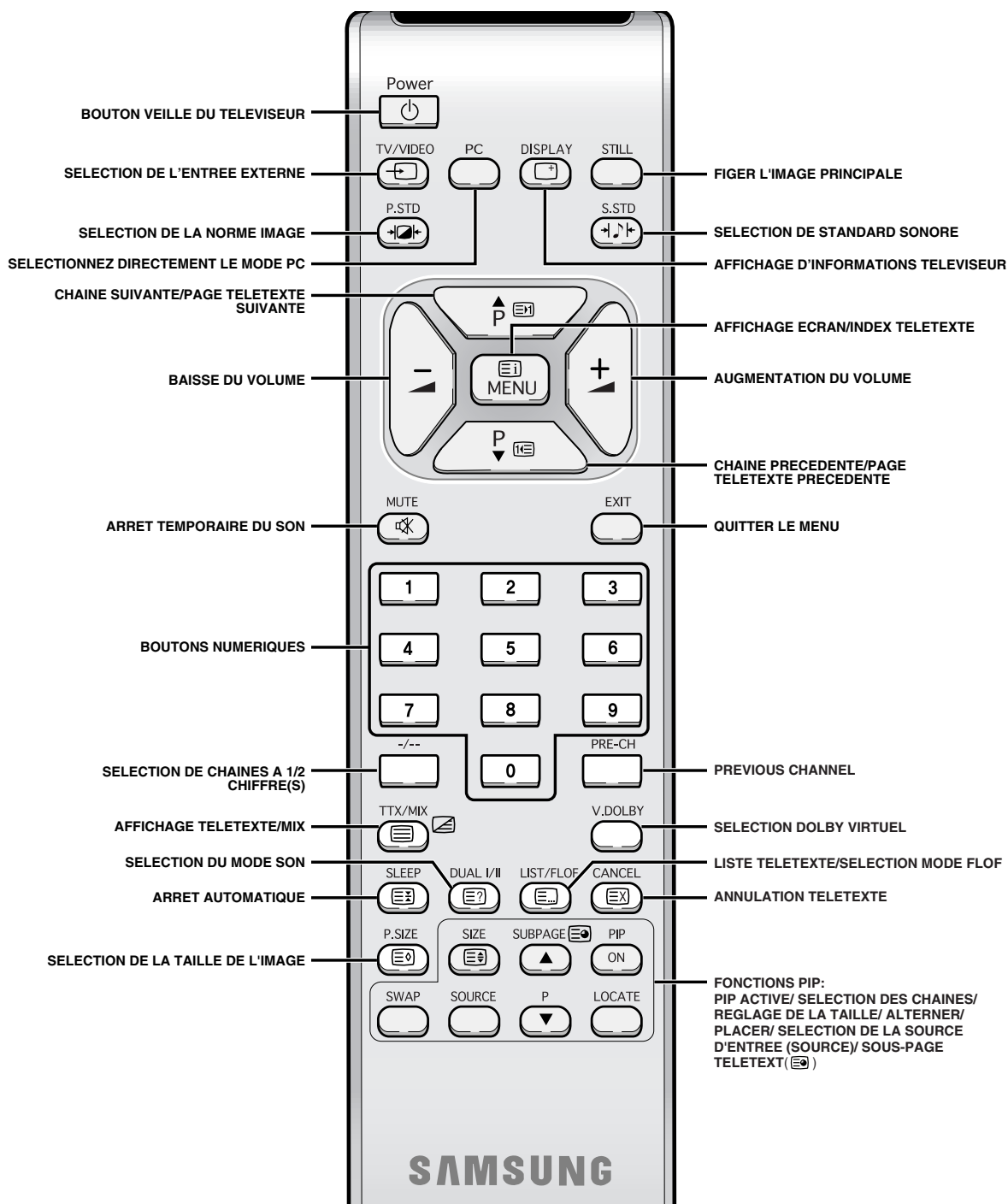

➤ Il arrive que le transmetteur ne fonctionne pas correctement lorsque la lumière d'une ampoule est allumée autour de l'écran du téléviseur.

Connexion à un réseau de télévision câblée ou hertzienne

Afin d'afficher correctement les chaînes du téléviseur, un signal doit être reçu par l'appareil depuis l'une des sources suivantes :

- ◆ Une antenne extérieure
- ◆ Un réseau de téléviseur câblé
- ◆ Un réseau satellite (voir page 10 pour des informations supplémentaires)

- 1 Dans les trois premiers cas, connectez le câble d'entrée du réseau ou de l'antenne à la prise coaxiale située à l'arrière du téléviseur.
- 2 Si vous disposez d'une antenne d'intérieur, vous devrez peut-être l'orienter lors du réglage de votre téléviseur jusqu'à l'obtention d'une image à la fois nette et claire.
Pour plus d'informations, reportez-vous à :
 - ◆ " Enregistrement automatique des chaînes " page 16
 - ◆ " Enregistrement manuel des chaînes " page 18

➤ Si vous souhaitez souscrire à un réseau câblé, contactez votre revendeur local.

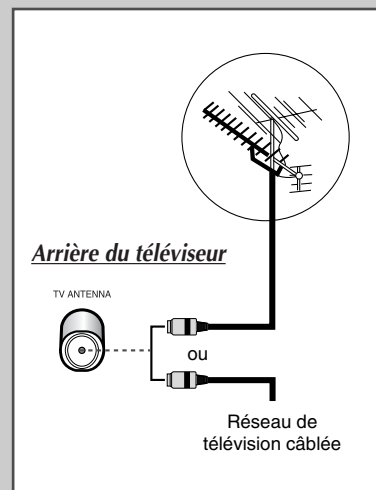

Connexion à un magnétoscope sans liaison AV

Vous pouvez connecter un magnétoscope à votre téléviseur via :

- ◆ Un câble coaxial
- ◆ Un câble SCART
- ◆ Un câble S-Vidéo

- 1 Branchez le câble d'entrée de l'antenne dans la prise appropriée du magnétoscope.
- 2 Connectez un câble coaxial à la :
 - ◆ Prise de sortie de l'antenne du magnétoscope
 - ◆ Prise d'entrée de l'antenne de la télévision
- 3 Afin d'obtenir une meilleure qualité de l'image et en outre simplifier la procédure de réglage du magnétoscope, vous pouvez brancher un câble SCART entre :
 - ◆ La prise AV (SCART) du magnétoscope
 - et
 - ◆ Une prise SCART située à l'arrière du téléviseur
- 4 Suivez les instructions fournies avec votre magnétoscope afin d'accorder le magnétoscope à votre téléviseur.

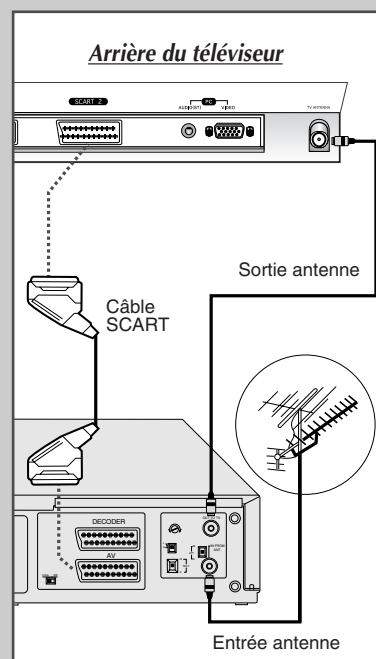

Connexion d'un récepteur satellite

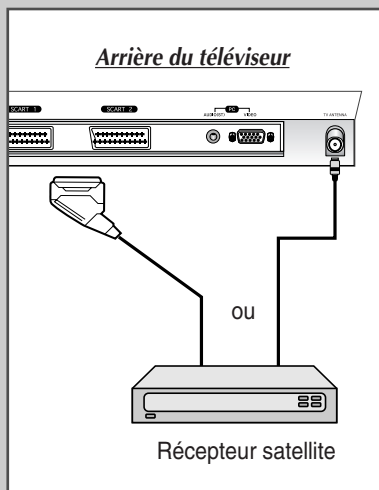

Afin de regarder les programmes du téléviseur via un réseau satellite, vous devez connecter un récepteur satellite au téléviseur.

- Si vous souhaitez connecter à la fois un récepteur satellite et un magnétoscope, vous devrez connecter :
- ◆ Le récepteur au magnétoscope
 - ◆ Le magnétoscope au téléviseur (voir pages 41-42 pour plus d'informations)
- Sinon, connectez directement le récepteur au téléviseur.

Utilisation d'un câble SCART

Connectez le câble SCART du récepteur à l'un des connecteurs SCART situés à l'arrière du téléviseur.

Utilisation d'un câble coaxial

Connectez un câble coaxial à la :

- ◆ Prise de sortie du récepteur.
- ◆ Prise d'entrée de l'antenne de la télévision.

Connexion d'un décodeur

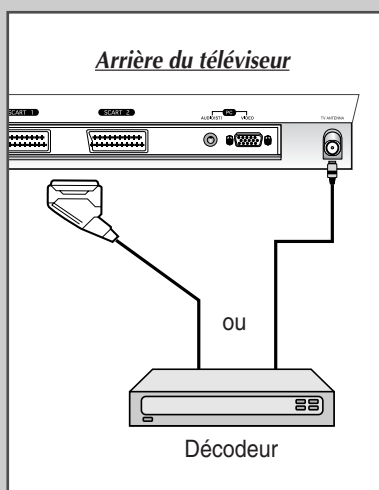

Afin de désembrouiller un signal de transmission codé, vous devez connecter un décodeur au téléviseur.

- Si vous souhaitez connecter à la fois un décodeur et un magnétoscope, vous devrez connecter le :
- ◆ Décodeur au magnétoscope
 - ◆ Magnétoscope au téléviseur (voir pages 41-42 pour plus d'informations)
- Sinon, connectez directement le décodeur au téléviseur.

Utilisation d'un câble SCART

Connectez le câble SCART du récepteur à l'un des connecteurs SCART situés à l'arrière du téléviseur.

Utilisation d'un câble coaxial

Connectez un câble coaxial à la :

- ◆ Prise de sortie du récepteur.
- ◆ Prise d'entrée de l'antenne de la télévision.

Insertion des piles dans la télécommande

Vous devez insérer ou remplacer les piles de la télécommande lorsque :

- ◆ *Vous achetez le téléviseur*
- ◆ *Vous trouvez que la télécommande ne fonctionne plus correctement*

- 1 Retirez le couvercle situé à l'arrière de la télécommande en exerçant une pression sur le symbole et en le tirant vers le bas fermement pour le retirer.
- 2 Insérez deux piles " AAA ", UM4, R03 de 1,5V ou l'équivalent en prenant soin de respecter les polarités.
 - ◆ Signe + de la pile sur le + de la télécommande
 - ◆ Signe - de la pile sur le - de la télécommande
- 3 Remplacez le couvercle en l'alignant avec la base de la télécommande et en exerçant une pression pour le remettre en place.

- Ne mélangez pas les types de piles, par exemple une pile alcaline et une pile manganèse.

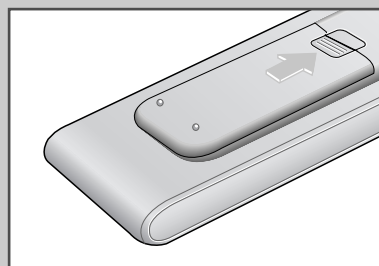
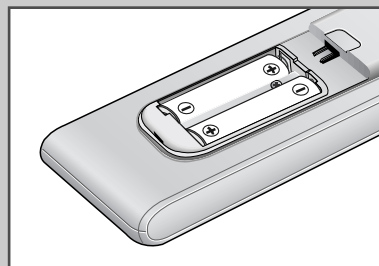
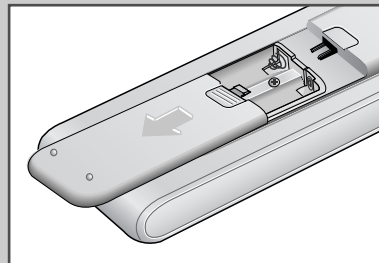

Mise en marche et arrêt de votre téléviseur

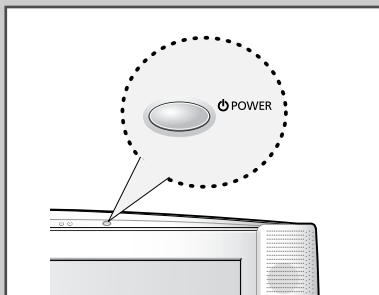

Le câble relié au secteur est fixé à l'arrière du téléviseur.

- ☛ Si vous avez acheté ce téléviseur au Royaume-Uni, reportez-vous à la page 43 pour les instructions complémentaires relatives au câblage de la prise d'alimentation secteur.

- 1 Branchez la prise mâle du câble relié au secteur à une prise femelle appropriée.
 - La tension électrique principale est indiquée à l'arrière du téléviseur et la fréquence est de 50 ou de 60 Hz.
- 2 Appuyez sur le bouton **POWER** (⏻) situé en façade du téléviseur.
Résultat: Le voyant de veille s'allume sur la façade.
- 3 Appuyez sur le bouton **POWER** (⏻) de la télécommande pour allumer le téléviseur.
Résultat: Le programme que vous regardiez en dernier est automatiquement re-sélectionné.
 - Lorsque vous allumez le téléviseur pour la première fois, vous devrez choisir la langue dans laquelle vous souhaitez que les menus s'affichent (voir page 14).
- 4 Pour éteindre votre téléviseur, appuyez de nouveau sur le bouton ON/OFF (⏻).

Mode de mise en veille de votre télévision

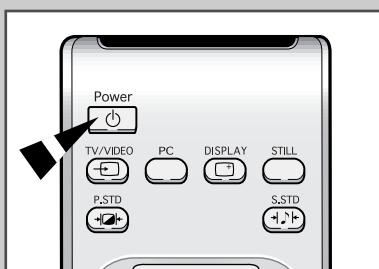

Votre téléviseur peut être placé en mode veille afin de réduire :

- ◆ *La consommation d'énergie*

Le mode veille peut être utile lorsque vous souhaitez interrompre temporairement votre visionnage (pour un repas par exemple).

- 1 Appuyez sur le bouton **POWER** (⏻) de la télécommande.
Résultat: L'écran s'éteint et un voyant de veille vert s'allume sur la façade du téléviseur.
- 2 Pour réallumer votre téléviseur, appuyez simplement de nouveau sur le bouton **POWER** (⏻) ou sur un bouton numérique.
 - Ne laissez pas votre téléviseur en mode veille pendant des périodes longues (lorsque vous êtes en vacances par exemple). Éteignez votre téléviseur en appuyant sur le bouton ON/OFF (⏻) situé en façade de votre téléviseur. Il est conseillé de débrancher le/les appareils de la prise de secteur et de l'antenne.

Télécommande

La télécommande est principalement utilisée pour :

- ◆ Changer de chaînes et régler le volume
- ◆ Régler le téléviseur en utilisant le système de menu à l'écran

Le tableau suivant présente les boutons les plus fréquemment utilisés ainsi que leurs fonctions.

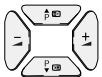
Bouton	Fonction Affichage	Fonction Menu
P▲	Utilisée pour afficher la chaîne enregistrée suivante.	-
P▼	Utilisée pour afficher la chaîne enregistrée précédente.	-
➤	Pour les chaînes à deux chiffres, vous devez appuyer sur le second chiffre immédiatement après le premier. Sinon, la chaîne à un seul chiffre s'affichera.	
-▲	Utilisée pour augmenter le volume.	-Utilisée pour confirmer votre choix.
+▲	Utilisée pour réduire le volume.	-Utilisée pour confirmer votre choix.
	-	Utilisée pour : <ul style="list-style-type: none"> ◆ Afficher un sous-menu contenant les sélections de l'option de menu actuelle. ◆ Rechercher manuellement des chaînes en avant/en arrière ◆ Augmenter/réduire une valeur d'option de menu
MENU	Utilisée pour afficher le système de menu à l'écran.	Utilisée pour retourner au menu précédent ou à l'affichage normal.
0 à 9	Utilisée pour afficher les chaînes correspondantes.	Utilisée pour afficher directement les chaînes correspondantes.

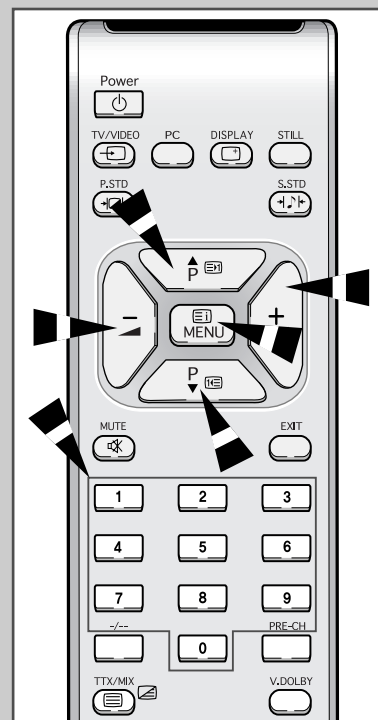

Fonction Plug and Play

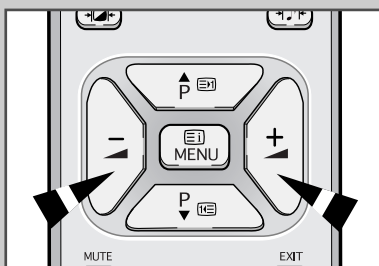
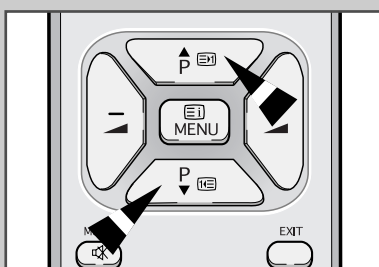
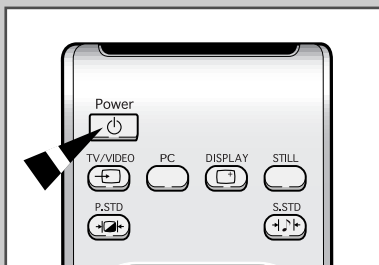

Lorsque le téléviseur est allumé pour la première fois, deux réglages de base s'effectuent de manière automatique et à la suite l'un de l'autre. Les réglages suivants sont disponibles :

- 1 Si le téléviseur est en mode veille, appuyez sur le bouton **POWER** (⏻) de la télécommande.

Résultat: Le message **Plug & Play** s'affiche. Il clignote pendant un court instant, puis le menu **Language** s'affiche automatiquement.

- 2 Sélectionnez la langue appropriée en appuyant sur le bouton **▲P** ou **▼P**.

- 3 Appuyez sur le bouton **MENU** pour confirmer votre choix.

Résultat: Le menu **Horloge** s'affiche automatiquement.

- 4 Appuyez sur **+** ou **-** pour vous déplacer vers les heures ou les minutes.
Réglez les heures et les minutes en appuyant sur le bouton **▲P** ou **▼P**.
(reportez-vous à " Réglage de l'horloge " page 33)

- 5 Une fois terminé, le message "**Bonne séance**" s'affiche, puis la chaîne qui a été enregistrée est activée.

Fonction Plug and Play

Si vous désirez restaurer cette fonction...

- 1 Appuyez sur le bouton **MENU**.
Résultat: Le menu principal s'affiche.
- 2 Appuyez sur le bouton ▲P ou ▼P pour sélectionner la **Fonctions**.
Appuyez sur le bouton + ou -.
Résultat: Les options disponibles dans le groupe **Fonctions** s'affichent.
- 3 Appuyez sur le bouton ▲P ou ▼P pour sélectionner la fonction **Plug & Play**.
- 4 Appuyez sur le bouton + ou -.
Résultat: Le message **Plug & Play** est affiché.
- 5 Pour plus d'informations concernant le réglage, reportez-vous à la page ci-contre.

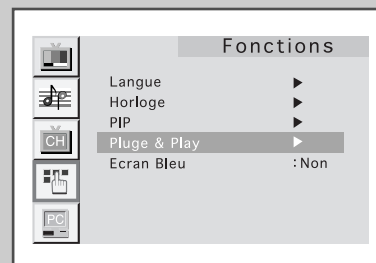

Choix de votre langue

Lorsque vous utilisez le téléviseur pour la première fois, vous devez sélectionner la langue utilisée pour afficher les menus et les indications.

- 1 Appuyez sur le bouton **MENU**.
Résultat: Le menu principal s'affiche.
- 2 Appuyez sur le bouton ▲P ou ▼P pour sélectionner la **Fonctions**.
Appuyez sur le bouton + ou -.
Résultat: Les options disponibles dans le groupe **Fonctions** s'affichent. La **langue** est sélectionnée.
- 3 Appuyez de nouveau sur le bouton + ou -.
Résultat: Les langues disponibles sont listées.
- 4 Appuyez sur le bouton ▲P ou ▼P pour sélectionner la langue de votre choix.
- 5 Une fois satisfait des réglages, appuyez sur le bouton **MENU** pour revenir en visualisation normale.

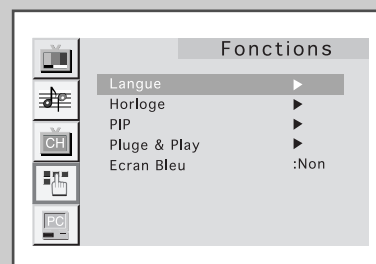
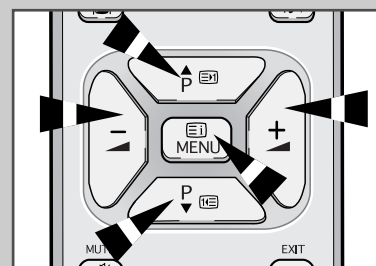

Enregistrement automatique des chaînes

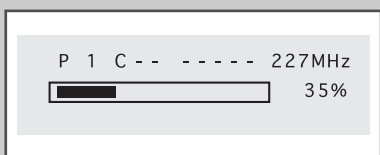
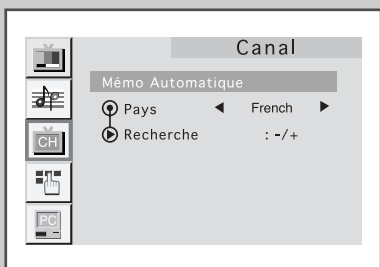
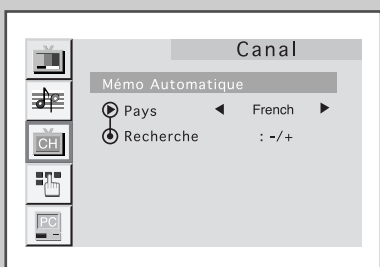
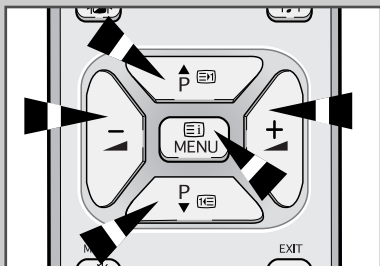

Vous pouvez chercher les plages de fréquence disponibles par balayage (leur disponibilité dépend de votre pays). Il est possible que les numéros de programmes alloués automatiquement ne correspondent pas aux numéros de programmes souhaités ou actuels. Vous pouvez toutefois organiser les numéros manuellement et effacer les chaînes que vous ne souhaitez pas regarder (voir pages 17 à 19 pour plus d'informations).

- 1 Appuyez sur le bouton **MENU**.

Résultat: Le menu principal s'affiche.

- 2 Appuyez sur le bouton ▲P ou ▼P pour sélectionner la **Canal**. Appuyez sur le bouton ⏏ ou ⏏.

Résultat: Les options disponibles dans le groupe **Canal** s'affichent.

- 3 Appuyez sur le bouton ▲P ou ▼P pour sélectionner **Mémorisation Automatique**. Appuyez sur le bouton ⏏ ou ⏏.

Résultat: Les options disponibles dans le groupe d'enregistrement automatique s'affichent.

- 4 Appuyez sur le bouton ▲P ou ▼P pour sélectionner **Pays**.

- 5 Appuyez sur le bouton ⏏ ou ⏏ pour sélectionner votre pays. Si vous avez sélectionné l'option **Autres**, mais que vous ne souhaitez pas balayer la plage de fréquence PAL, enregistrez les chaînes manuellement (voir page 18).

- 6 Appuyez sur le bouton ▲P ou ▼P pour sélectionner **Recherche**. Appuyez sur le bouton ⏏ ou ⏏.

Résultat: La recherche se termine automatiquement. Les chaînes sont triées et enregistrées selon leur position dans la plage de fréquences, (de la plus basse à la plus haute). Le programme sélectionné à l'origine s'affiche.

➤ Afin d'arrêter la recherche avant la fin, appuyez sur le bouton **MENU**.

- 7 Une fois les chaînes enregistrées, vous pouvez :
 - ◆ Les organiser dans l'ordre de votre choix (voir page 17)
 - ◆ Effectuer une syntonisation fine de la réception si nécessaire (voir page 22)
 - ◆ Attribuer un nom aux chaînes enregistrées (voir page 20)

Organisation des chaînes enregistrées

L'opération d'organisation vous permet de changer les numéros de programme des chaînes enregistrées. Cette opération peut s'avérer nécessaire après l'utilisation d'un mode de transfert asynchrone. Vous pouvez effacer les chaînes que vous ne souhaitez pas garder.

- 1 Appuyez sur le bouton **MENU**.

Résultat: Le menu principal s'affiche.

- 2 Appuyez sur le bouton \blacktriangle P ou \blacktriangledown P pour sélectionner **Canal**.
Appuyez sur le bouton \blacktriangle ou \blacktriangledown .

Résultat: Les options disponibles dans le groupe **Canal** s'affichent.

- 3 Appuyez sur le bouton \blacktriangle P ou \blacktriangledown P pour sélectionner **Tri des chaînes**.
Appuyez sur le bouton \blacktriangle ou \blacktriangledown .

Résultat: Le menu **Tri des chaînes** s'affiche.

- 4 Appuyez sur le bouton \blacktriangle P ou \blacktriangledown P pour sélectionner **De**.

- 5 Appuyez sur le bouton \blacktriangle ou \blacktriangledown pour sélectionner la chaîne de votre choix.

- 6 Appuyez sur le bouton \blacktriangle P ou \blacktriangledown P pour sélectionner **À**.

- 7 Appuyez sur le bouton \blacktriangle ou \blacktriangledown pour sélectionner le numéro du programme vers lequel la chaîne va être déplacée.

- 8 Appuyez sur le bouton \blacktriangle P ou \blacktriangledown P pour sélectionner **Mémoriser**.

- 9 Appuyez sur le bouton \blacktriangle ou \blacktriangledown pour sélectionner **OK**.

Résultat: La chaîne est déplacée vers sa nouvelle position et toutes les autres chaînes sont reclassées en conséquence.

- 10 Répétez les étapes 6 à 11 jusqu'à ce que vous ayez déplacé toutes les chaînes vers les numéros de programme de votre choix.

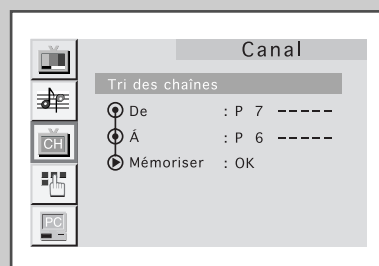
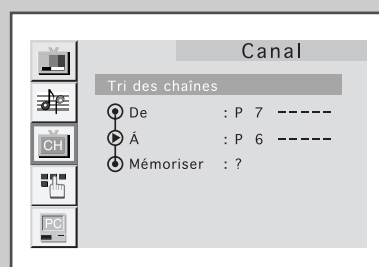
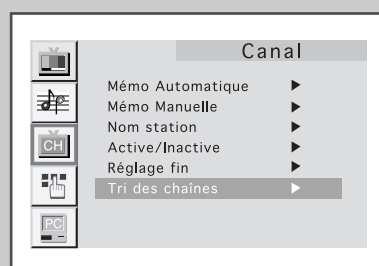
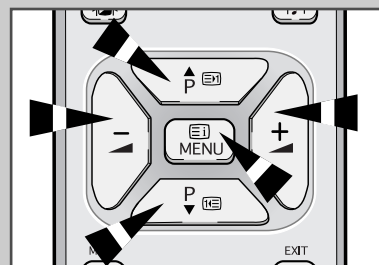

Enregistrement manuel des chaînes

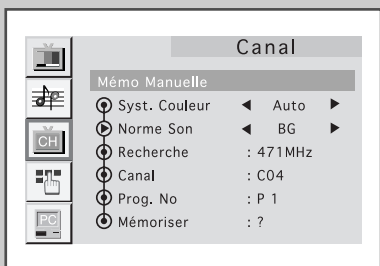
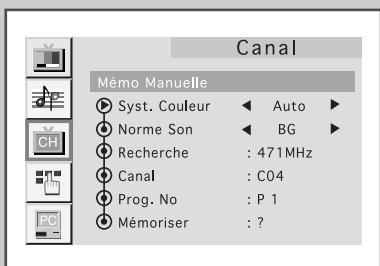
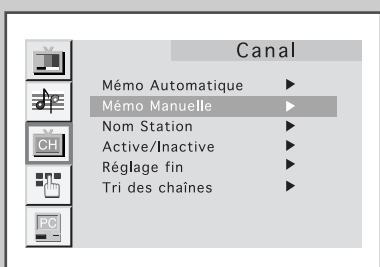
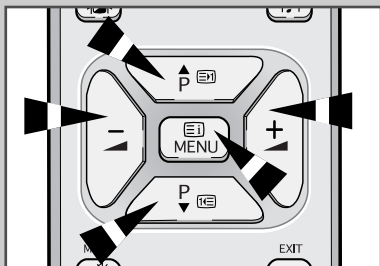

Vous pouvez enregistrer jusqu'à 100 chaînes sur votre téléviseur, y compris celles reçues via les réseaux câblés.

Lors de l'enregistrement manuel des chaînes, vous pouvez choisir :

- ◆ D'enregistrer ou non chacune des chaînes que vous trouvez
- ◆ Le numéro du programme qui vous servira à identifier chaque chaîne enregistrée

1 Appuyez sur le bouton **MENU**.

Résultat: The main menu is displayed.

2 Appuyez sur le bouton ▲P ou ▼P pour sélectionner **Canal**. Appuyez sur le bouton + ou -.

Résultat: Les options disponibles dans le groupe **Canal** s'affichent.

3 Appuyez sur le bouton ▲P ou ▼P pour sélectionner **Mémo Manuelle**. Appuyez sur le bouton + ou -.

Résultat: Le menu **Mémo Manuelle** s'affiche.

4 Si nécessaire, indiquez la norme d'émission requise en appuyant sur le bouton ▲P ou ▼P pour sélectionner le **Syst. Couleur**, puis

Appuyez sur le bouton + ou -. Les normes couleur sont affichées dans l'ordre suivant :

→ Auto → PAL → SECAM → NT4.43

5 Sélectionnez le **Norme Son** en appuyant sur le bouton ▲P ou ▼P, puis sur le bouton ▲P ou ▼P. Les normes Son sont affichées dans l'ordre suivant :

→ BG → DK → I → L

6 Appuyez sur le bouton ▲P ou ▼P pour sélectionner **Mémoriser**.

7 Appuyez sur le bouton + ou - pour sélectionner **OK**.

Enregistrement manuel des chaînes

- | 8 | Si vous... | Alors appuyez sur... |
|----|---|---|
| | Connaissez le numéro de la chaîne à enregistrer | <ul style="list-style-type: none"> ◆ Le bouton ▲P ou ▼P pour sélectionner Canal. ◆ + or - to indicate the required number. |
| | ne connaissez pas les numéros de Canal | <ul style="list-style-type: none"> ◆ Le bouton ▲P ou ▼P pour numéro de votre Choix. ◆ + ou - pour commencer la Recherche. |
| | Résultat: Le syntoniseur balaie la plage de fréquences jusqu'à ce que vous receviez la première chaîne ou la chaîne que vous avez sélectionnée sur votre écran. | |
| 9 | Pour attribuer un numéro de programme à une chaîne, sélectionner No. Prog.
Appuyez sur le bouton + ou - jusqu'à ce que vous trouviez le numéro correct. | |
| 10 | Appuyez sur le bouton ▲P ou ▼P pour sélectionner Mémoriser . | |
| 11 | Appuyez sur le bouton + ou - pour sélectionner OK . | |
| 12 | Pour enregistrer la chaîne et son numéro de programme associé, appuyez sur le bouton MENU . | |
| 13 | Répétez les étapes 10 à 15 pour chaque chaîne à enregistrer. | |

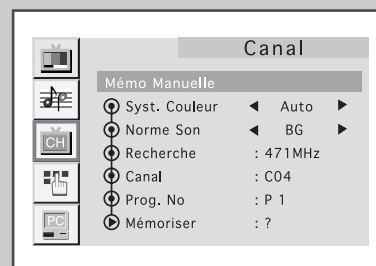
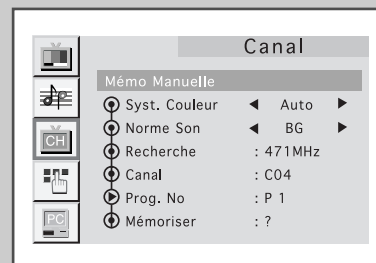
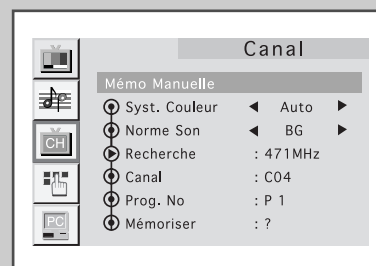
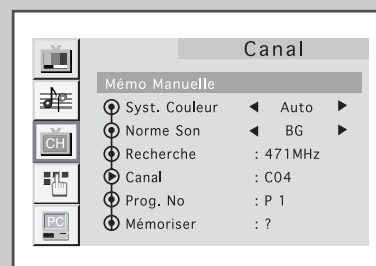

Attribution de noms aux chaînes

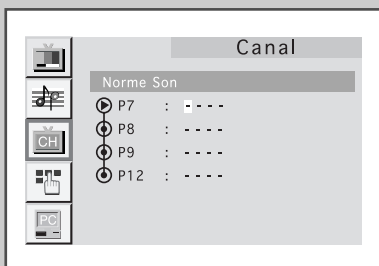
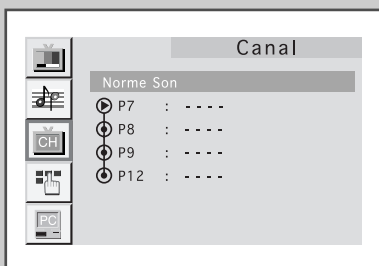
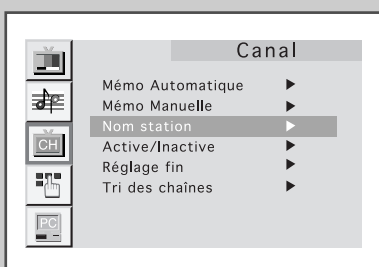
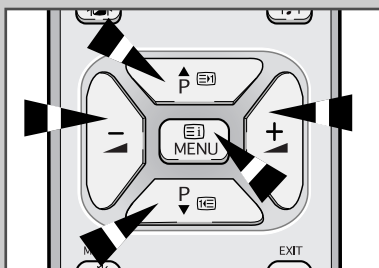

Les noms de chaînes sont attribués automatiquement lorsque les informations des chaînes sont émises. Ces noms peuvent être changés, vous autorisant à attribuer de nouveaux noms.

- 1 Appuyez sur le bouton **MENU**.

Résultat: Le menu principal s'affiche.

- 2 Appuyez sur le bouton ▲P ou ▼P pour sélectionner **Canal**. Appuyez sur le bouton + ou -.

Résultat: Les options disponibles dans le groupe **Canal** s'affichent.

- 3 Appuyez sur le bouton ▲P ou ▼P pour sélectionner **Nom station**. Appuyez sur le bouton + ou -.

Résultat: Le menu **Nom station** s'affiche avec la chaîne actuelle sélectionnée automatiquement.

- 4 Si nécessaire, sélectionnez la chaîne à laquelle vous allez attribuer un nouveau nom en appuyant sur le bouton ▲P ou ▼P.

- 5 Appuyez sur le bouton + ou -.

Résultat: Des indications fléchées s'affichent autour de la case du nom.

- | 6 Pour... | Appuyez sur... |
|--|--------------------|
| Sélectionner une lettre, un nombre ou un symbole | Le bouton ▲P ou ▼P |
| Passer à la lettre suivante | Le bouton + |
| Revenir à la lettre précédente | Le bouton - |

- Les caractères disponibles sont :
- ◆ Les lettres de l'alphabet (A ... Z)
 - ◆ Les nombres (0 ... 9)
 - ◆ Les caractères spéciaux (., -, espace)

- 7 Vous pouvez renommer toutes les chaînes.

- 8 Une fois que vous avez terminé d'entrer le nom, appuyez sur le bouton **MENU** pour confirmer ce nom.

Saut des chaînes indésirables

Vous pouvez exclure les chaînes de votre choix du balayage. Lorsque vous balayez les chaînes enregistrées, celles que vous avez choisies de sauter ne s'affichent pas.

Toutes les chaînes que vous ne choisissez pas spécifiquement de sauter s'affichent lors du balayage.

- 1 Appuyez sur le bouton **MENU**.
Résultat: Le menu principal s'affiche.
- 2 Appuyez sur le bouton ▲P ou ▼P pour sélectionner **Canal**. Appuyez sur le bouton + ou -.
Résultat: Les options disponibles dans le groupe **Canal** s'affichent. Le menu **Canal** s'affiche.
- 3 Appuyez sur le bouton ▲P ou ▼P pour sélectionner **Active/Inactive**. Appuyez sur le bouton + ou -.
Résultat: Le menu **Active/Inactive** s'affiche.
- 4 Appuyez sur le bouton ▲P ou ▼P pour sélectionner la chaîne de votre choix.
- 5 Pour ajouter ou supprimer la chaîne de votre choix, appuyez sur le bouton + ou -.
- 6 Lorsque vous avez terminé d'ajouter et de supprimer des chaînes, appuyez sur le bouton **MENU** de façon répétée pour revenir en visualisation normale.

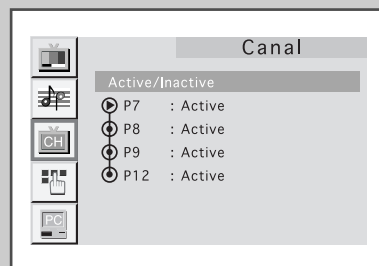
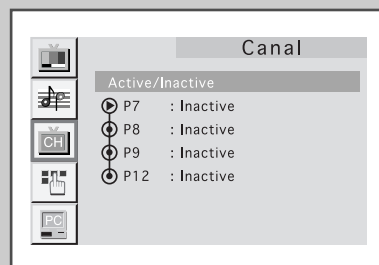
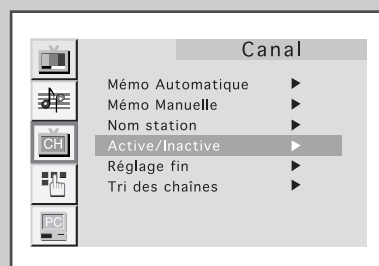
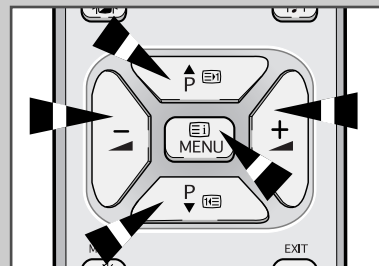

Syntonisation fine des chaînes

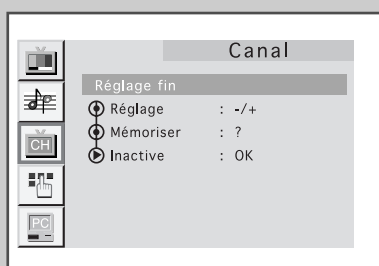
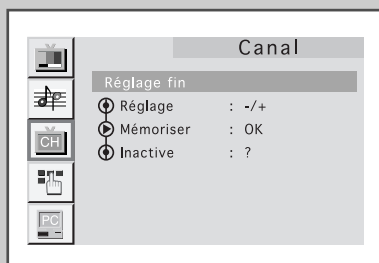
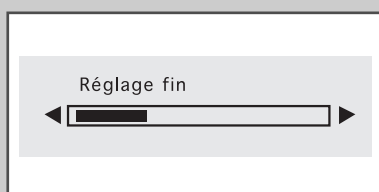
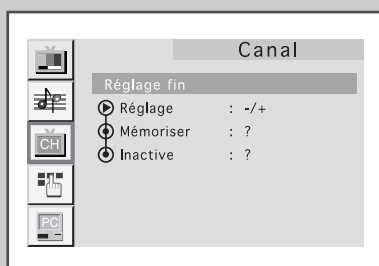
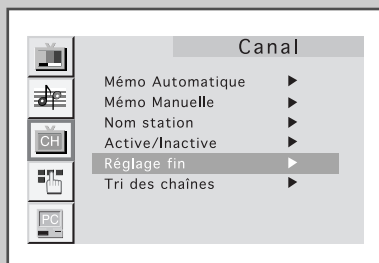

Utilisez la syntonisation fine pour régler manuellement une chaîne spécifique pour une réception optimale.

1 Appuyez sur le bouton **MENU**.

Résultat: Le menu principal s'affiche.

2 Appuyez sur le bouton ▲P ou ▼P pour sélectionner **Canal**. Appuyez sur le bouton ⏏ ou ⏏.

Résultat: The options available in the **Channel** group are displayed.

3 Appuyez sur le bouton ▲P ou ▼P pour sélectionner **Réglage fin**.

Appuyez sur le bouton ⏏ ou ⏏.

4 Appuyez sur le bouton ⏏ et ⏏ pour effectuer la syntonisation fine.

5 Appuyez sur le bouton ▲P ou ▼P pour sélectionner **Mémoriser**.

6 Appuyez sur le bouton ⏏ ou ⏏ pour sélectionner **OK**.

7 **Pour réinitialiser la syntonisation fine.**

Appuyez sur le bouton ▲P ou ▼P pour sélectionner **Inactive**, puis appuyez sur ⏏ ou ⏏ pour sélectionner **OK**.

Changement de la norme Image

Vous pouvez utiliser votre télécommande pour sélectionner le type d'image qui correspond le mieux à vos exigences de visualisation. Les effets d'image suivants sont disponibles :

- ◆ *Personnalisé, Standard, Dynamique, Cinéma, Modéré*

Pour sélectionner l'effet d'image requis, appuyez simplement sur le bouton **P.STD** () de la télécommande.

- ☞ Vous pouvez également régler ces options via l'option Régler du groupe **Image**. Si vous changez le **Contraste**, **Luminosité**, **Netteté**, **Couleur**, **Teinte** (NTSC seulement) ou **Nuance coul.** sur le menu **Image**, l'option **Personnalisé** est automatiquement sélectionnée.

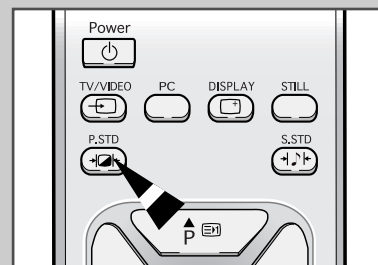

Réglage des paramètres de l'image

Votre téléviseur dispose de plusieurs réglages qui vous permettent de contrôler la qualité de l'image :

- ◆ *Contraste, Luminosité, Netteté, Couleur, Teinte (NTSC seulement), Nuance coul.*

- 1 Appuyez sur le bouton **MENU**.

Résultat: Les options disponibles dans le groupe **Image** s'affichent.

- 2 Appuyez sur le bouton  ou .

- 3 Appuyez sur le bouton  P ou  P pour sélectionner l'élément de votre choix.

➤ Lorsque vous sélectionnez le mode **Personnalisé**, le menu **Ajuste** s'affiche.

- 4

Pour régler le...	Appuyez sur le...
--------------------------	--------------------------

- ◆ Contraste
 - ◆ Luminosité
- ◆ **Bouton**  ou .

Résultat: La barre horizontale s'affiche.

- ◆ Netteté
- ◆ Couleur
- ◆ Teinte (NTSC seulement)

- ◆ Nuance coul.
- ◆  or  button.

Résultat: Vous sélectionnez l'option requise (Normale, Chaude, Froide).

- 5 Une fois satisfait des réglages, appuyez sur le bouton **MENU** de façon répétée pour revenir en visualisation normale.

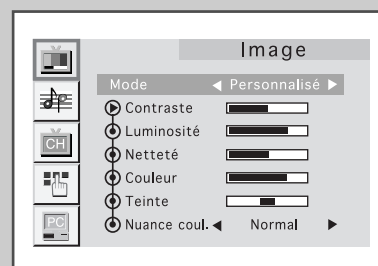

Changement du format de l'image

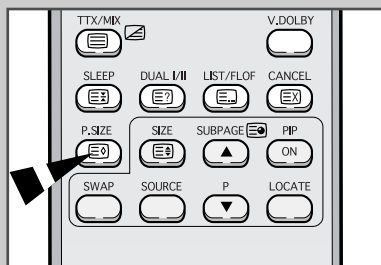

Vous pouvez sélectionner le format de l'image qui correspond le mieux à vos exigences d'affichage en appuyant le bouton P.SIZE.

Les formats d'image suivants sont disponibles dans cet ordre :

16:9 auto. → Large → Panorama → Zoom → 4:3

Format de l'image	Description
16:9 auto.	16:19 Auto: O formato do ecrã é regulado automaticamente quando introduz um sinal de PAL Plus (WSS).
Large	Réglage du format de l'écran 16/9.
Panorama	Utilisez ce mode pour le rapport de format large d'une image panoramique.
Zoom	Expansion de l'image 16/9 au format plein écran.
4:3	Réglage pour le format normal 4/3.

Gel de l'image

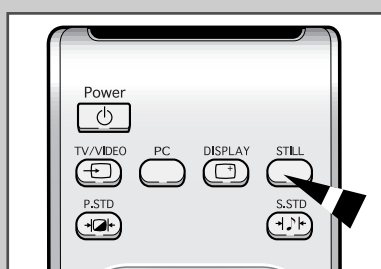

Appuyez sur le bouton STILL pour transformer une image mouvante en une image fixe.

Appuyez de nouveau pour annuler.

- Cette fonction ne pourra pas être activée en mode PC. NT4.43 n'est pas pris en charge dans l'affichage secondaire.

Réglage du volume

Vous pouvez régler le volume en utilisant votre télécommande.

Pour...	Maintenez enfoncé le...
Augmenter le volume	Bouton +
	<u>Résultat:</u> Une barre horizontale s'affiche et le volume augmente jusqu'à ce que vous relâchiez le bouton. Le curseur se déplace vers la droite pour indiquer le volume.
Baisser le volume	Bouton -
	<u>Résultat:</u> Une barre horizontale s'affiche et le volume baisse jusqu'à ce que vous relâchiez le bouton. Le curseur se déplace vers la gauche pour indiquer le volume.

- Des réglages supplémentaires sont disponibles sur votre téléviseur. Pour des informations supplémentaires, reportez-vous aux pages 25 à 30.

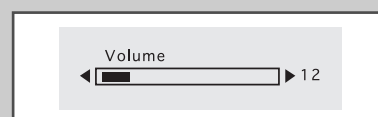
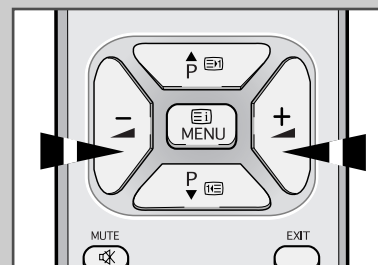

Arrêt temporaire du son

Vous pouvez arrêter temporairement le son.

Exemple: Pour répondre au téléphone.

- Appuyez sur le bouton **MUTE** (🔇).
Résultat: Le son est coupé et "Coup. son" s'affiche.
- Lorsque vous souhaitez rétablir le son, appuyez de nouveau sur le bouton **MUTE** (🔇) ou sur l'un des boutons du volume.
Résultat: Le son revient au même volume qu'auparavant et l'indication "Coup. son" disparaît.

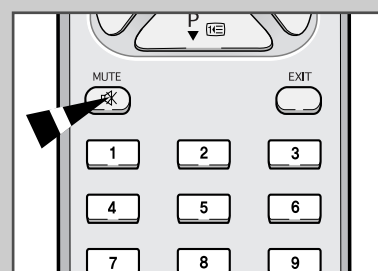

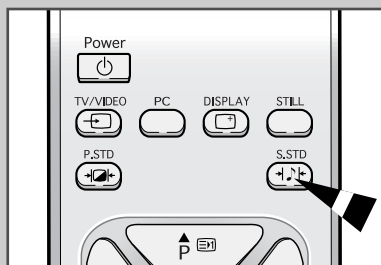

Sélection de la norme Son



Vous pouvez utiliser votre télécommande pour sélectionner le type d'effet spécial sonore souhaité lorsque vous regardez un programme donné. Les effets sonores suivants sont disponibles :

- ◆ **Personnalisé, Standard, Musique, Cinéma, Parole.**

Pour sélectionner l'effet sonore requis, appuyez simplement sur le bouton **S.STD**() de la télécommande.

 Vous pouvez également régler ces options via **Egaliseur** du groupe **Son**.

Réglage des paramètres du son

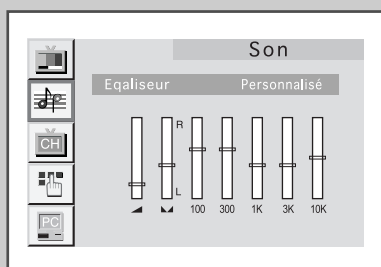
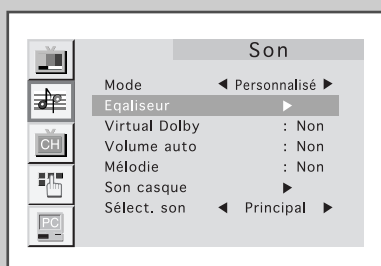

Les réglages suivants peuvent être effectués en harmonie avec vos préférences personnelles. Les réglages suivants sont disponibles :

- 1 Appuyez sur le bouton **MENU**.
Résultat: Le menu principal s'affiche.
- 2 Appuyez sur le bouton **▲P** ou **▼P** pour sélectionner **Son**. Appuyez sur le bouton **+** ou **-**.
Résultat: Les options disponibles dans le groupe **Son** s'affichent.
- 3 Appuyez sur le bouton **▲P** ou **▼P** pour sélectionner **Egaliseur**. Lorsque vous sélectionnez le mode **Personnalisé**, le menu **Egaliseur** s'affiche.
- 4 Appuyez sur le bouton **+** ou **-**.

Résultat: Le menu **Egaliseur** s'affiche.

Pour...	Appuyez sur le...
---------	-------------------

Changer un réglage	Bouton ▲P ou ▼P
--------------------	-------------------------------

Passer au réglage suivant	Bouton +
---------------------------	-----------------

Passer au réglage précédent	Bouton -
-----------------------------	-----------------

- 5 Une fois satisfait des réglages, appuyez sur le bouton **MENU** de façon répétée pour revenir en visualisation normale.

 Si vous changez de quelque façon que ce soit les réglages **Egaliseur**, la norme Son passe automatiquement à **Personnalisé**.

Sélection du mode Son

Vous pouvez régler le mode Audio en utilisant DUAL I/II. Lorsque vous appuyez sur ce bouton, le mode Son actuel s'affiche dans la partie supérieure droite de l'écran.

	Type Audio	DUAL I/II	Par défaut
FM	Mono	Mono	Changement automatique
	Stéréo	Stéréo ↔ Mono	
	Dual	Dual1 ↔ Dual2	Dual1
NICAM	Mono	Mono	Changement automatique
	Stéréo	Mono ↔ Stéréo	
	Dual	Mono → Dual1 → Dual2	Dual1

- ♦ Si les conditions de réception se détériorent, l'écoute sera plus facile si le mode est défini en position "Mono" en utilisant le bouton **DUAL I/II**.
- ♦ Si le signal stéréo est faible (ou intermittent Stéréo-Mono) et que des changements automatiques s'opèrent, passez en mode "Mono".
- ♦ Lors de la réception du son mono en mode AV, connectez la prise d'entrée "G" sur les panneaux. Si le son mono est uniquement émis depuis l'enceinte gauche, appuyez alors sur le bouton **DUAL I/II**.

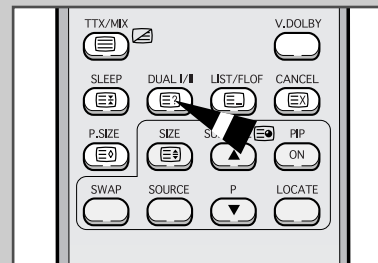

Sélection du Mélodie Son

Une petite mélodie signale la mise en marche ou l'arrêt du téléviseur.

- 1 Appuyez sur le bouton **MENU**.
Résultat: Le menu principal s'affiche.
- 2 Appuyez sur le bouton **▲P** ou **▼P** pour sélectionner **Son**.
Appuyez sur le bouton **+** ou **-**.
Résultat: Les options disponibles dans le groupe **Son** s'affichent.
- 3 Appuyez sur le bouton **▲P** ou **▼P** pour sélectionner **Mélodie**.
- 4 Sélectionnez l'option requise en appuyant sur le bouton **+** ou **-**.
- 5 Appuyez sur le bouton **MENU** pour revenir en visualisation normale.

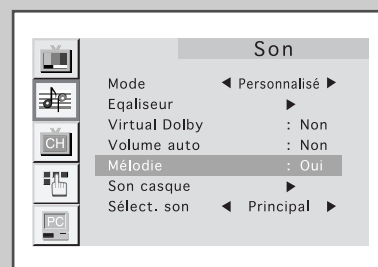
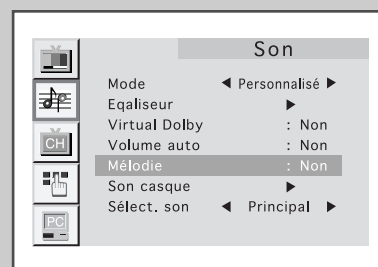

Dolby virtuel

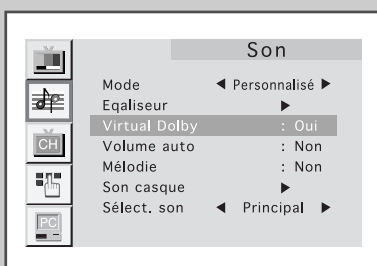
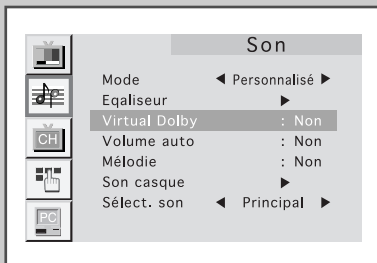

Cette fonctionnalité permet aux enceintes G/D du téléviseur de fournir un effet sonore Dolby similaire à celui d'un théâtre. Les sons centraux et les sons d'ambiance sont mixés dans les enceintes G/D.

- 1 Appuyez sur le bouton **MENU**.

Résultat: Le menu principal s'affiche.

- 2 Appuyez sur le bouton ▲P ou ▼P pour sélectionner **Son**. Appuyez sur le bouton ⏏ ou ⏏.

Résultat: Les options disponibles dans le groupe **Son** s'affichent.

- 4 Appuyez sur le bouton ▲P ou ▼P pour sélectionner **Virtual Dolby**.

- 5 Sélectionnez l'option requise en appuyant sur le bouton ⏏ ou ⏏.

- 6 Appuyez sur le bouton **MENU** pour revenir en visualisation normale.

Réglage automatique du volume

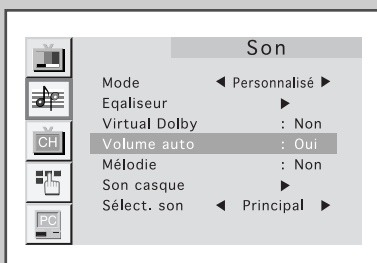
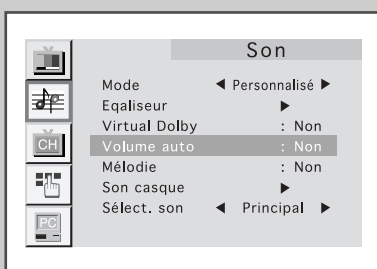

Chaque station d'émission possède ses propres conditions de signal et il n'est donc pas facile de régler le volume, chaque fois que vous changez de chaîne. Volume auto vous permet de régler automatiquement le volume de la chaîne désirée en baissant la sortie sonore lorsque le signal de modulation est élevé ou en augmentant la sortie sonore lorsque le signal de modulation est faible.

- 1 Appuyez sur le bouton **MENU**.

Résultat: Le menu principal s'affiche.

- 2 Appuyez sur le bouton ▲P ou ▼P pour sélectionner **Son**. Appuyez sur le bouton ⏏ ou ⏏.

Résultat: Les options disponibles dans le groupe **Son** s'affichent.

- 3 Appuyez sur le bouton ▲P ou ▼P pour sélectionner **Volume auto**.

- 4 Sélectionnez l'option requise en appuyant sur le bouton ⏏ ou ⏏.

- 5 Appuyez sur le bouton **MENU** pour revenir en visualisation normale.

Connexion du casque

Vous pouvez connecter un casque à votre téléviseur, si vous souhaitez regarder un programme sur votre téléviseur sans déranger les autres personnes présentes dans la pièce.

Branchez un casque dans la mini-prise femelle de 3,5 mm située sur le panneau du téléviseur.

Résultat: Le son est émis via le casque.

- Pour plus d'informations sur le réglage de vos préférences casque, reportez-vous à la section ci-dessous.

- L'utilisation prolongée du casque à fort volume peut altérer votre audition.
- Aucun son n'est émis depuis les enceintes lorsque vous connectez le casque à l'appareil.

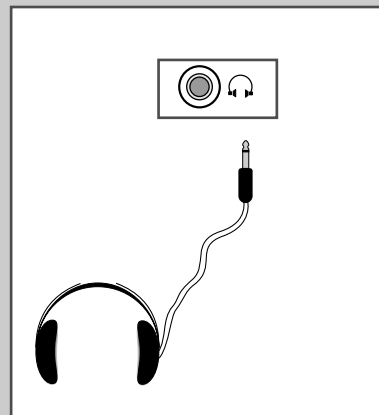

Réglage de vos préférences casque

Vous pouvez ajuster les réglages du casque selon vos préférences. Les réglages casque suivants sont disponibles :

- ◆ **Volume, Balance, Basse, Aigu.**

- 1 Appuyez sur le bouton **MENU**.

Résultat: Le menu principal s'affiche.

- 2 Appuyez sur le bouton **▲P** ou **▼P** pour sélectionner **Son**. Appuyez sur le bouton **±** ou **▬**.

Résultat: Les options disponibles dans le groupe **Son** s'affichent.

- 3 Appuyez sur le bouton **▲P** ou **▼P** pour sélectionner **Son casque**. Appuyez sur le bouton **±** ou **▬**.

Résultat: Le menu **Son casque** s'affiche.

Pour...

Alors...

Changer l'option Appuyez sur le bouton **▲P** ou **▼P**

Changer un réglage Appuyez sur le bouton **±** ou **▬**.

Confirmer les changements Appuyez sur le bouton **MENU**.

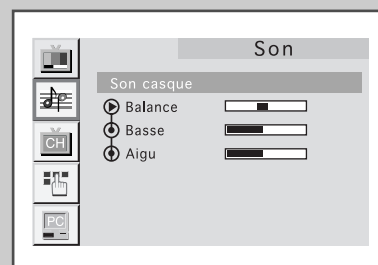
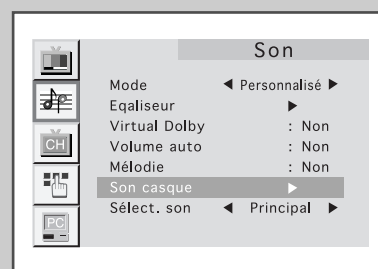

Sélection du son

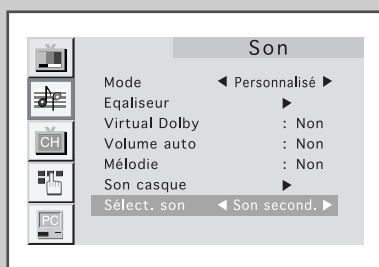
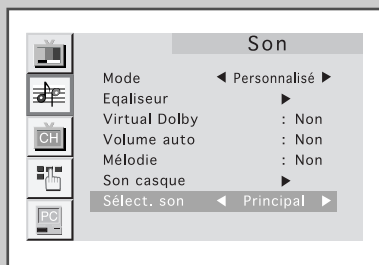

- 1 Appuyez sur le bouton **MENU**.

Résultat: Le menu principal s'affiche.

- 2 Appuyez sur le bouton ▲P ou ▼P pour sélectionner **Son**.
Appuyez sur le bouton ⏏ ou ⏏.

Résultat: Les options disponibles dans le groupe **Son** s'affichent.

- 3 Appuyez sur le bouton ▲P ou ▼P pour sélectionner **Sélect. son**.

- 4 Sélectionnez l'option requise en appuyant sur le bouton ⏏ or ⏏.

- 5 Appuyez sur le bouton **MENU** pour revenir en visualisation normale.

➤ Le son du sous-écran peut être sélectionné uniquement pendant l'utilisation de la fonction PIP.

Fonction Image dans l'image

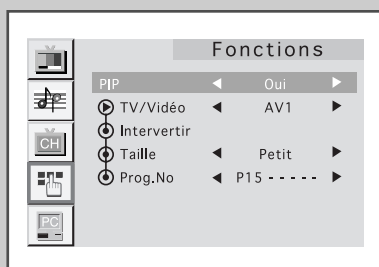
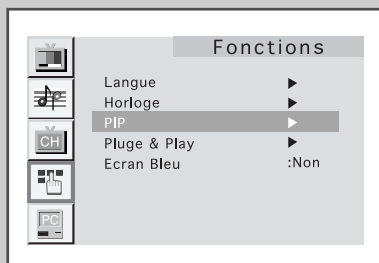

Vous pouvez visualiser un écran " d'image dans l'image " à l'intérieur de l'image principale de l'entrée vidéo ou du programme TV. De cette manière, vous pouvez regarder ou surveiller le programme télévisé ou l'entrée vidéo depuis n'importe quel équipement connecté tout en regardant la télévision ou une autre entrée vidéo. Pour toute information sur la connexion d'autres équipements, reportez-vous aux pages 41 et 42.

- 1 Appuyez sur le bouton **MENU**.

Résultat: Le menu principal s'affiche.

- 2 Appuyez sur le bouton ▲P ou ▼P pour sélectionner **Fonctions**.
Appuyez sur le bouton ⏏ ou ⏏.

Résultat: Les options disponibles dans le groupe **Fonctions** s'affichent.

- 3 Appuyez sur le bouton ▲P ou ▼P pour sélectionner **PIP**.
Appuyez sur le bouton ⏏ ou ⏏.

Résultat: Les options disponibles dans le groupe **PIP** s'affichent.

- 4 Pour activer la fonctionnalité **PIP**, réglez PIP en appuyant sur le bouton ⏏ or ⏏.

- 5 Appuyez sur le bouton ▲P ou ▼P pour sélectionner **TV/Vidéo**.
Sélectionnez une source d'image secondaire en appuyant sur le bouton ⏏ ou ⏏. Les sources s'affichent dans l'ordre suivant :

→ **TV** → **AV1** → **AV2** → **AV3** → **S-Video** →

- 6 Pour interchanger l'image principale et l'image secondaire, sélectionnez l'option Remplacer et appuyez sur le bouton ⏏ ou ⏏.

- 7 Appuyez sur le bouton ▲P ou ▼P pour sélectionner **Taille**. Sélectionnez alors la taille de l'image secondaire : **Double écran 1**, **Double écran 2** ou **Petit** en appuyant sur le bouton + ou -.
- 8 Appuyez sur le bouton ▲P ou ▼P pour sélectionner **No.Prog.** Vous pouvez sélectionner la chaîne que vous souhaitez voir en image secondaire en appuyant sur le bouton + ou -.
- 9 Pour revenir en visualisation normale, appuyez sur le bouton **MENU**.

Fonctions de la télécommande lorsque " PIP " est "Oui".

Fonctionnalités	Description
PIP ON	Utilisée pour mettre en marche/ arrêter directement la fonction PIP.
SWAP	Utilisée pour faire alterner l'image principale et l'image secondaire. <ul style="list-style-type: none"> ➤ Lorsque l'image principale est en mode vidéo et que l'image secondaire est en mode TV, il se peut que vous n'entendiez pas le son correspondant à l'image principale lorsque vous appuyez sur le bouton SWAP après avoir changé la chaîne de l'image secondaire. ➤ La fonction Remplacer ne pourra pas être activée en mode PC.
LOCATE	Utilisée pour déplacer l'image secondaire dans le sens anti-horaire.
P ▼/▲	Utilisez pour sélectionnez la chaîne de l'image secondaire.
SIZE	Utilisée pour sélectionner le type de l'image secondaire. (Double écran1 , Double écran12 , Petit). <ul style="list-style-type: none"> ➤ Le mode PC peut être uniquement être configuré dans l'affichage principal et la taille de l'affichage secondaire ne change pas.
SOURCE	Utilisée pour attribuer une source d'image secondaire. (TV , AV1 , AV2 , AV3 , S-Video).

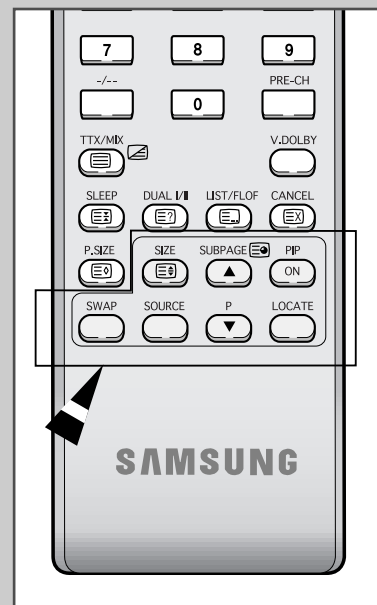

Réglage du mode d'écran bleu

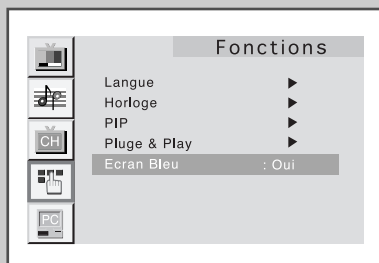

Lorsque le signal est très faible ou inexistant, un écran bleu remplace automatiquement l'arrière plan de l'image bruyante.

Si vous souhaitez continuer à voir une image de médiocre qualité, vous devez régler le mode " Ecran Bleu " sur " Non ".

1 Appuyez sur le bouton **MENU**.

Résultat: Le menu principal s'affiche.

2 Appuyez sur le bouton ▲P ou ▼P pour sélectionner **Fonctions**. Appuyez sur le bouton + ou -.

Résultat: Les options disponibles dans le groupe **Fonctions** s'affichent.

3 Appuyez sur le bouton ▲P ou ▼P pour sélectionner **Ecran bleu**.

4 Sélectionnez l'option requise en appuyant sur le bouton + ou -.

5 Appuyez sur le bouton **MENU** de façon répétée pour revenir en visualisation normale.

Réglage de la Minuterie de mise en veille



Veille 30

En appuyant sur le bouton " SLEEP ", vous pouvez sélectionner une durée comprise entre 30 et 180 minutes à l'issue de laquelle le téléviseur passera automatiquement en mode veille.

1 Appuyez sur le bouton **SLEEP** de la télécommande.

Résultat:

Si la minuterie de mise en veille... L'écran affiche...

Est déjà réglée Le temps restant avant la mise en veille du téléviseur.

N'est pas encore réglée le mot " Non "

2 Appuyez sur le bouton **SLEEP** à plusieurs reprises et passez en revue les intervalles de temps prédéfinis (30, 60, 90, 120, 150, 180).

Résultat: Le téléviseur passe automatiquement en mode veille lorsque la minuterie atteint 0.

3 Pour annuler la fonction Minuterie de la mise en veille, appuyez sur le bouton **SLEEP** à plusieurs reprises et sélectionnez " Non ".

Réglage et affichage de l'heure actuelle

Vous pouvez régler l'horloge du téléviseur de telle sorte que l'heure actuelle s'affiche lorsque vous appuyez sur le bouton "Display".

Vous devez également régler l'heure si vous souhaitez utiliser les minuteries de mise sous/hors tension.

- Le réglage de l'horloge sera réactivé en appuyant sur le bouton "⏻" (MARCHE/ARRET) de la façade.

- 1** Appuyez sur le bouton **MENU**.

Résultat: Le menu principal s'affiche.

- 2** Appuyez sur le bouton ▲P ou ▼P pour sélectionner **Fonctions**. Appuyez sur le bouton + ou -.

Résultat: Les options disponibles dans le groupe **Fonctions** s'affichent.

- 3** Appuyez sur le bouton ▲P ou ▼P pour sélectionner **Horloge**. Appuyez sur le bouton + ou -.

Résultat: Le menu "Horloge" s'affiche avec "Horloge" sélectionné.

- 4** **Pour...** **Appuyez sur le...**

Naviguer entre les heures et les minutes Bouton + ou -

Régler les heures ou les minutes Bouton ▲P ou ▼P

- 5** Lorsque vous avez terminé, appuyez sur le bouton **MENU** ou appuyez sur le bouton **MENU** à plusieurs reprises pour retourner en visualisation normale.

- 6** **Pour affiche...** **Appuyez sur le bouton " Display" ...**

Les informations des chaînes Une fois

L'heure actuelle Deux fois.

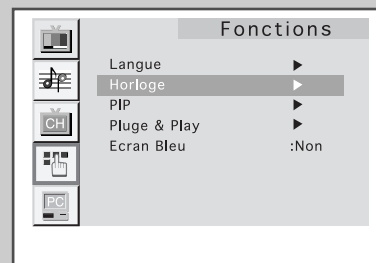

Mise en marche et arrêt automatiques de votre télévision

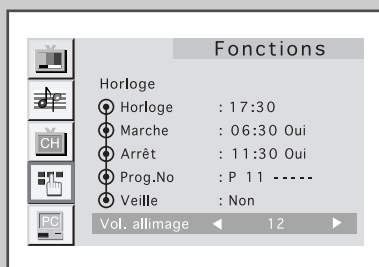
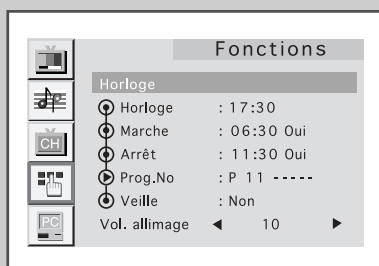
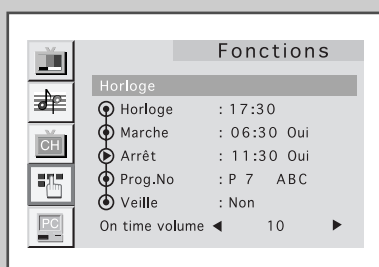
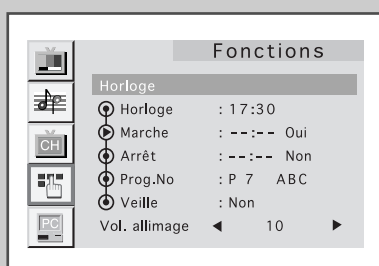
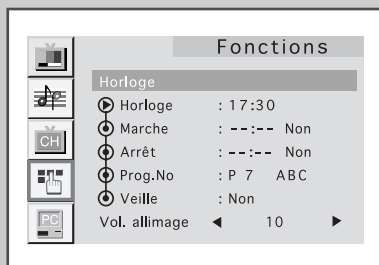

Vous pouvez régler les minuteries Mise en marche/Arrêt du téléviseur afin que le téléviseur:

- ◆ *S'allume automatiquement et se règle sur la chaîne de votre choix au moment que vous avez choisi.*
- ◆ *S'allume automatiquement au moment que vous avez choisi.*

➤ *La première étape consiste à régler l'horloge du téléviseur (reportez-vous à "Réglage et affichage de l'heure actuelle" à la page précédente).*

1 Appuyez sur le bouton **MENU**.

Résultat: Le menu principal s'affiche.

2 Appuyez sur le bouton ▲P ou ▼P pour sélectionner **Fonctions**. Appuyez sur le bouton + ou -.

Résultat: Les options disponibles dans le groupe **Fonctions** s'affichent.

3 Appuyez sur le bouton ▲P ou ▼P pour sélectionner **Horloge**. Appuyez sur le bouton + ou -.

Résultat: Le menu Horloge s'affiche.

4 Appuyez sur le bouton ▲P ou ▼P pour sélectionner Heure de mise en **Marche**.

5 Réglez l'heure à laquelle vous souhaitez allumer votre téléviseur.

Pour...	Appuyez sur le...
Naviguer entre les heures et les minutes	Bouton + ou -
Régler les heures ou les minutes	Bouton ▲P ou ▼P
Passer sur Arrêt	Bouton + ou -
Régler Mise en marche ou Arrêt	Bouton ▲P ou ▼P

6 De la même manière, réglez l'heure à laquelle vous souhaitez éteindre votre téléviseur.

7 Si vous souhaitez régler la chaîne lorsque le téléviseur s'allume, Appuyez sur le bouton ▲P ou ▼P pour sélectionner **No. Prog.** à la mise en marche. Appuyez sur le bouton + ou - pour sélectionner la chaîne.

8 Si vous souhaitez régler le niveau du volume lorsque le téléviseur s'allume, appuyez sur le bouton ▲P ou ▼P pour sélectionner Volume à la mise en marche. Appuyez sur le bouton + ou - pour ajuster le niveau du volume.

9 Une fois que vous avez terminé le réglage de l'heure de mise en marche/arrêt, du No.Prog. à la mise en marche ou du volume à la mise en marche, appuyez sur le bouton **MENU** à plusieurs reprises pour revenir à la visualisation normale.

Connexion à l'entrée PC

- Les connecteurs PC (VIDEO/AUDIO-ST) sont utilisés pour l'interfaçage avec votre PC.

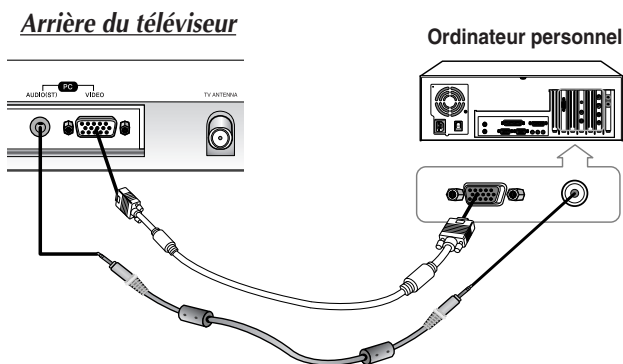

- Comment configurer le logiciel de votre PC (Basé sur Windows 98)

Les paramètres d'affichage Windows pour un ordinateur type sont indiqués ci-dessous. Mais les écrans réels de votre PC seront probablement différents, en fonction de votre propre version de Windows et de votre propre carte vidéo. Même si vos écrans réels sont différents, les informations de base s'appliquent dans la plupart des cas. (Si tel n'est pas le cas, contactez le fabricant de votre ordinateur ou votre revendeur Samsung.)

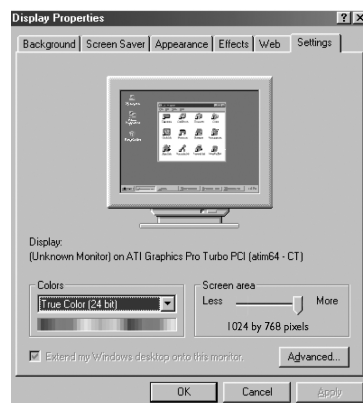
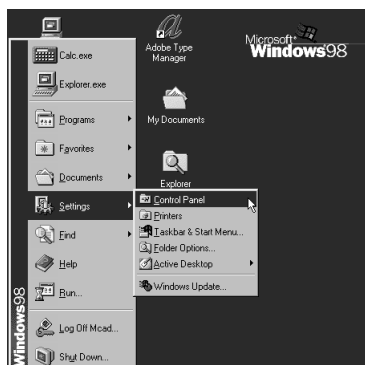

Cliquez sur " Settings " dans le menu Démarrer de Windows.

Lorsque " Settings " est en surbrillance, déplacez le curseur pour mettre en surbrillance " Control Panel ".

Lorsque vous êtes sur l'écran du panneau de configuration, cliquez sur " Display " et une boîte de dialogue Propriétés de l'Affichage apparaît.

Naviguez vers l'onglet " Settings " dans la boîte de dialogue Propriétés de l'Affichage.

Le paramètre correct de la taille (résolution) est " 1024 x 768 pixels ".

S'il existe une option de fréquence verticale sur votre boîte de dialogue des paramètres d'affichage, la valeur correcte est " 60 " ou " 60Hz ". Sinon, cliquez simplement sur " OK " et quittez la boîte de dialogue.

- Seul un signal noir sort d'un moniteur en mode PC.

Réglage de la qualité de l'écran

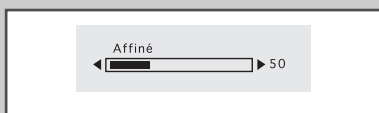
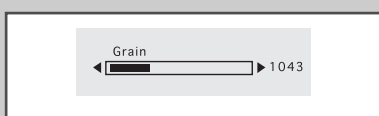
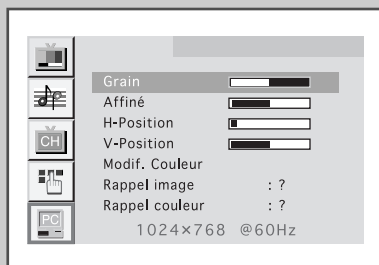

Le but du réglage de la qualité de l'image est d'éliminer ou de réduire le bruit de l'image (défauts). Si le bruit n'a pas été supprimé en effectuant uniquement une syntonisation fine, réglez à nouveau la fréquence pour une syntonisation plus fine. Une fois le bruit réduit, réajustez l'image pour l'aligner au centre de l'écran.

Préréglez le mode PC en utilisant le bouton PC.

- 1 Appuyez sur le bouton **MENU**.

Résultat: Le menu principal s'affiche.

- 2 Appuyez sur le bouton ▲P ou ▼P pour sélectionner **PC**. Appuyez sur le bouton ⏏ ou ⏏.

Résultat: Les options disponibles dans le groupe **PC** s'affichent.

- 3 Appuyez sur le bouton ▲P ou ▼P pour sélectionner la fonction **Grain** ou **Affiné**.

- 4 Appuyez sur le bouton ⏏ ou ⏏ pour régler la qualité de l'écran, des bandes verticales apparaissent ou l'image peut être floue.

- 5 Une fois satisfait des réglages, appuyez sur le bouton **MENU** de façon répétée pour revenir en visualisation normale.

Changement de la position de l'écran

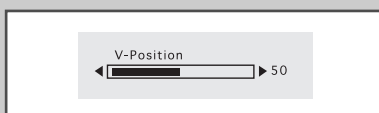
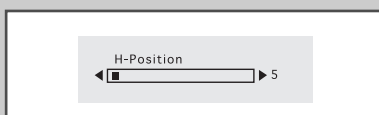
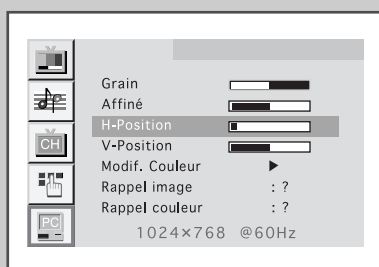

Préréglez le mode PC en utilisant le bouton PC.

- 1 Appuyez sur le bouton **MENU**.

Résultat: Le menu principal s'affiche.

- 2 Appuyez sur le bouton ▲P ou ▼P pour sélectionner **PC**. Appuyez sur le bouton ⏏ or ⏏.

Résultat: Les options disponibles dans le groupe **PC** s'affichent.

- 3 Appuyez sur le bouton ▲P ou ▼P pour sélectionner **H-Position** ou **V-Position**.

- 4 Appuyez sur le bouton ⏏ or ⏏ pour régler la position requise.

- 5 Appuyez sur le bouton **MENU** de façon répétée pour revenir en visualisation normale.

Pour initialiser le réglage de l'image.

- 1 Une fois les étapes 1 ~2 ci-dessus terminées, appuyez sur le bouton ▲P ou ▼P pour sélectionner **Rappel image**.

- 2 Appuyez sur le bouton ⏏ or ⏏ pour initialiser le réglage de l'image.

Changement de la norme Couleur de l'écran

Préréglez le mode PC en utilisant le bouton PC.

- 1 Appuyez sur le bouton **MENU**.
Résultat: Le menu principal s'affiche.

- 2 Appuyez sur le bouton ▲P ou ▼P pour sélectionner **PC**.
 Appuyez sur le bouton + ou -.
Résultat: Les options disponibles dans le groupe **PC** s'affichent.

- 3 Appuyez sur le bouton ▲P ou ▼P pour sélectionner **Modif. Couleur**, puis appuyez sur le bouton + ou -.
Résultat: Vous pouvez sélectionner "Personnalisé", "Couleur1", "Couleur2" ou "Couleur3".

- 4 Appuyez sur le bouton **MENU** de façon répétée pour revenir en visualisation normale.

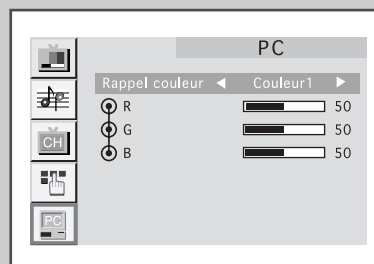
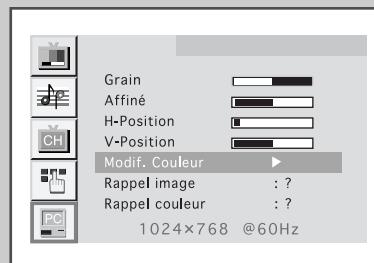

Réglage des paramètres de couleurs de l'écran

Préréglez le mode PC en utilisant le bouton PC.

- 1 Appuyez sur le bouton **MENU**.
Résultat: Le menu principal s'affiche.

- 2 Appuyez sur le bouton ▲P ou ▼P pour sélectionner **PC**.
 Appuyez sur le bouton + or -.
Résultat: Les options disponibles dans le groupe **PC** s'affichent.

- 3 Appuyez sur le bouton ▲P ou ▼P pour sélectionner **Modif. Couleur**, puis appuyez sur le boutonc.

- 4 Appuyez sur le bouton ▲P ou ▼P pour sélectionner l'élément requis que vous voulez régler.

- 5

Pour régler le...	Appuyez sur le bouton...
◆ R	◆ + ou -
◆ G	
◆ B	

- 6 Appuyez sur le bouton **MENU** de façon répétée pour revenir en visualisation normale.

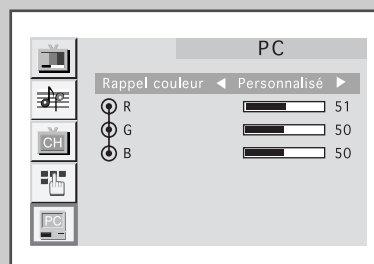
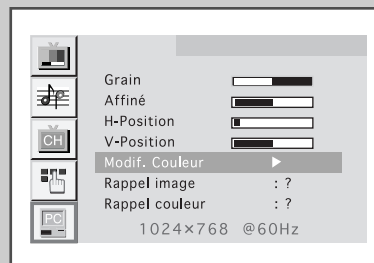

Pour initialiser le réglage de l'couleur.

- 1 Une fois les étapes 1 ~2 ci-dessus terminées, appuyez sur le bouton ▲P ou ▼P pour sélectionner **Rappel couleur**.

- 2 Appuyez sur le bouton + or - pour initialiser le réglage de la couleur.

Décodeur télétexte

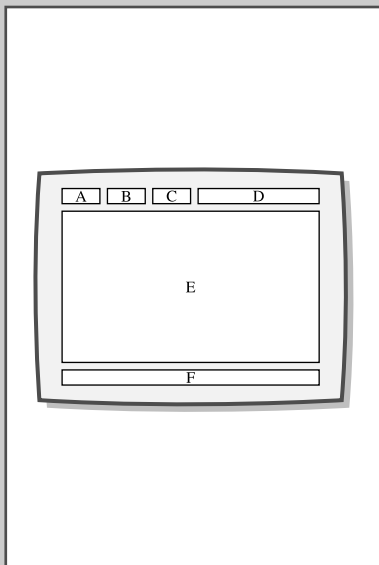

La plupart des chaînes du téléviseur possèdent des pages " télétexte " fournissant des informations telles que :

- ◆ Les horaires des programmes télévisés
- ◆ Des bulletins d'informations
- ◆ Les prévisions météo
- ◆ Les résultats sportifs
- ◆ Des sous-titres pour les malentendants

Les pages télétextes sont organisées en six catégories :

Part	Catégorie	Contenu
A		Numéro de page sélectionnée.
B		Identité de la station de radiodiffusion.
C		Numéro de page actuelle ou état de recherche.
D		Date et heure.
E		Texte.
F		Information d'état.

Affichage des informations télétexte

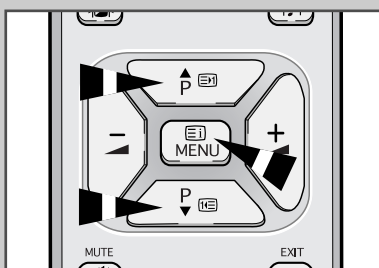
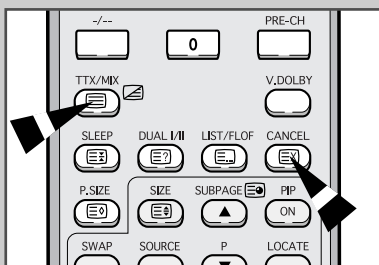

Vous pouvez afficher des informations télétexte à tout moment, mais la réception du signal doit être bonne. Dans le cas contraire :

- ◆ Des informations peuvent manquer
- ◆ Certaines pages peuvent ne pas s'afficher

Pour activer le mode télétexte et afficher les informations télétexte :

- 1 A l'aide du bouton ▲ () ou ▼ () sélectionnez la chaîne fournissant le service télétexte.
- 2 Appuyez sur le bouton **TTX/MIX** () pour activer le mode télétexte.

Résultat: Les informations télétexte (page 100) s'affichent. Elles peuvent s'afficher de nouveau à tout moment en appuyant sur le bouton **INDEX** ().
- 3 Pour afficher simultanément le programme réel diffusé et la page télétexte appuyez sur le bouton **TTX/MIX** ().
- 4 Pour revenir en visualisation normale, appuyez sur le bouton **CANCEL** ().
- 5 Appuyez de nouveau sur le bouton **TTX/MIX** () pour sortir de l'affichage TTX.

➤ Si un caractère cassé apparaît lors de la visualisation TTX, assurez-vous que la langue TTX est identique à la langue du mode menu " Fonction ". Si les deux langues sont différentes, sélectionnez la même langue pour la langue TTX dans le menu " Fonction ".

Sélection d'une page télétexte spécifique

Appuyez sur les touches numériques de la télécommande pour entrer directement le numéro de page :

- 1 Entrez le numéro de page à trois chiffres listé dans la table des matières en appuyant sur les boutons numériques correspondants.

Résultat: Le compteur de page actuel est incrémenté et la page s'affiche.

- 2 Si la page sélectionnée est liée à plusieurs pages secondaires, celles-ci sont affichées par séquence. Pour figer l'affichage sur une page donnée, appuyez sur le bouton HOLD (⏸). Appuyez de nouveau sur le bouton HOLD pour reprendre.

- 3 Utilisation des diverses options d'affichage :

Pour afficher...	Appuyez sur le bouton...
◆ A la fois les informations télétexte et le programme normal	TTX/MIX (⏸ / ⏸)
◆ Le texte caché (réponses de jeux par exemple)	REVEAL (⏸)
◆ L'écran normal	REVEAL (⏸) à nouveau
◆ Une page secondaire, en entrant son numéro à 4 chiffres	SUB-PAGE (⏸)
◆ La page suivante	PAGE UP (⏸)
◆ La page précédente	PAGE DOWN (⏸)
◆ Les lettres de taille double dans la: <ul style="list-style-type: none"> • Moitié supérieure de l'écran • Moitié inférieure de l'écran 	SIZE (⏸) <ul style="list-style-type: none"> ◆ Une fois ◆ Deux fois
◆ L'écran normal	◆ Trois fois

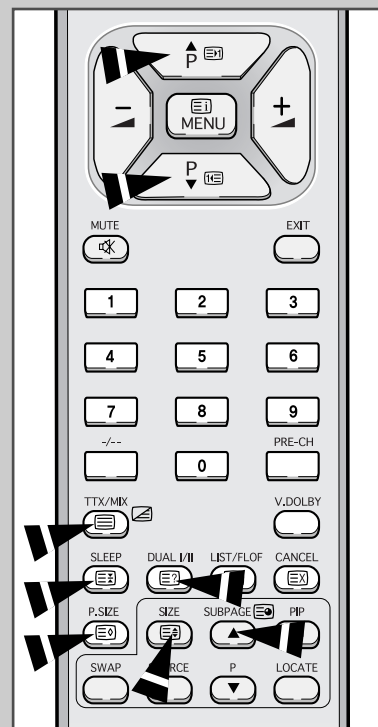

Utilisation de FLOF pour sélectionner une page télétexte

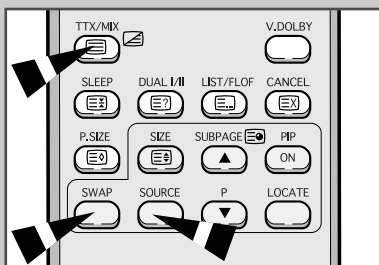

Les différents sujets inclus dans les pages télétexte disposent d'un code de couleur et peuvent être sélectionnés en appuyant sur les boutons colorés de la télécommande.

- 1 Affichez les informations télétexte en appuyant sur le bouton **TTX/MIX** (☰/☒).
- 2 Appuyez sur le bouton coloré correspondant au sujet que vous voulez sélectionner (les sujets disponibles sont listés sur la ligne d'informations d'état).

Résultat: La page s'affiche avec des informations supplémentaires disposant d'un code de couleur pouvant être sélectionnées de la même manière.

- | 3 | Pour afficher la : | Appuyez sur le bouton : |
|---|--|-------------------------|
| | Page précédente | Bouton rouge. |
| | Page suivante | Bouton vert. |
| 4 | Lorsque vous avez terminé, appuyez sur le bouton CANCEL (☒) pour revenir au programme normal. | |

Enregistrement de pages télétexte

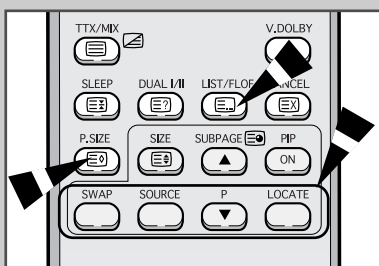

Vous pouvez enregistrer jusqu'à quatre pages télétexte.

- 1 Sélectionnez le mode LIST.
Résultat: Quatre numéros à 3 chiffres de couleurs différentes s'affichent en bas de l'écran.
- 2 Appuyez sur le bouton coloré correspondant à la page qui sera remplacée.
- 3 Entrez le nouveau numéro de page à l'aide des boutons numériques.
- 4 Répétez les étapes 2 et 3 pour chaque page à enregistrer en utilisant chaque fois un bouton coloré différent.
- 5 Appuyez sur le bouton **STORE** (☑) jusqu'à ce que les blocs correspondants clignotent.

- Le bouton LIST/FLOF (☰) est utilisé pour basculer entre :
- ◆ mode LIST
 - ◆ mode FLOF

Connexion aux entrées/sorties AV-1 ou 2 SCART

- AV1 est utilisé pour un équipement disposant d'une sortie RVB, tel que des consoles de jeux vidéo et des lecteurs DVD ou un magnétoscope.

Arrière du téléviseur

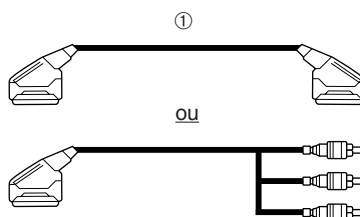
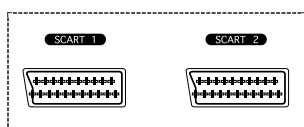

- ① Cette extrémité peut être reliée à :
- ◆ Un connecteur SCART
 - ◆ Trois connecteurs RCA (vidéo + audio G et D)

Magnétoscope

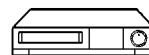

Décodeur/ Console de jeux vidéo

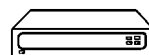

Lecteur de disque vidéo



Caméscope



Récepteur satellite



Connexion à une entrée RCA (AV3)

- Les connecteurs RCA (vidéo + audio G et D) sont utilisés pour des équipements tels que les caméscopes, les lecteurs DVD et certaines consoles de jeux vidéo.

Arrière du téléviseur

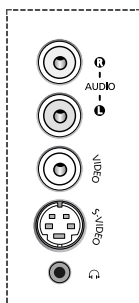

Caméscope



Lecteur de disque vidéo



Décodeur/ Console de jeux vidéo

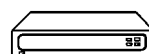

Connexion à une entrée S-Vidéo

- Les connecteurs S-VIDEO/RCA(AUDIO-G+D) sont utilisés pour des équipements disposant d'une sortie S-Vidéo tels qu'un caméscope ou un magnétoscope.

Arrière du téléviseur

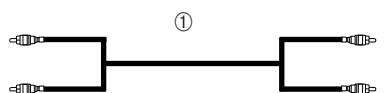
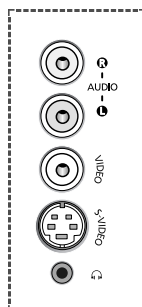

et



et



Caméscope

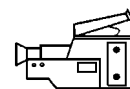

Magnétoscope

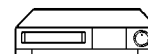

- ① Pour lire simultanément les images et le son, les connexions S-VIDEO et RCA doivent être utilisées.

Visualisation d'images provenant de sources externes

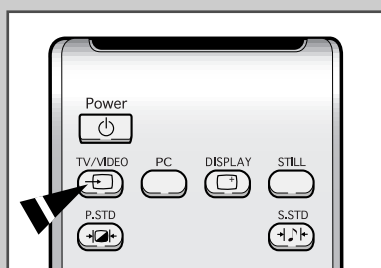

Une fois que vous avez connecté vos divers systèmes audio et vidéo, vous pouvez visualiser les différentes sources en sélectionnant l'entrée appropriée.

- 1 Vérifiez que toutes les connexions nécessaires ont été effectuées.
- 2 Allumez la télévision et, si nécessaire, appuyez sur le bouton **TV/VIDEO** (☺) une ou plusieurs fois jusqu'à ce que l'entrée requise apparaisse.

- En fonction de la source sélectionnée, les images peuvent apparaître automatiquement.

- Pour regarder à nouveau les programmes de télévision, appuyez sur le bouton **TV/VIDEO** (☺) pour sélectionner "TV" et sélectionnez le numéro de chaîne requis.

Câblage de la prise d'alimentation secteur (Royaume-Uni seulement)

AVIS IMPORTANT

La prise d'alimentation secteur de cet appareil est livrée avec une fiche moulée comprenant un fusible.

La valeur du fusible est indiquée sur la face de la fiche présentant les broches et, s'il doit être remplacé, il convient d'utiliser un fusible de la même valeur et conforme à BSI1362.

N'utilisez jamais la fiche sans le couvercle du fusible si ce couvercle est détachable.

Si le couvercle de fusible doit être remplacé, il doit être de la même couleur que la face de la fiche présentant les broches.

Les couvercles de remplacement sont disponibles auprès de votre revendeur.

Si la prise fournie ne s'adapte pas aux prises électriques de votre domicile ou si le câble n'est pas suffisamment long pour atteindre une prise électrique, vous devez utiliser un cordon d'extension adapté et sécurisé ou consulter votre revendeur qui pourra vous assister.

Cependant, dans le cas où il n'y aurait pas d'autre solution que de couper la prise, retirez le fusible et jetez la prise pour votre sécurité.

Ne la branchez PAS à une prise murale d'alimentation secteur. En effet, il y a un risque de décharge dû au cordon flexible dénudé.

IMPORTANT

Les fils du câble branché au secteur respectent le code de couleur suivant :

BLEU - BRUN NEUTRE - SOUS TENSION

Comme ces couleurs ne correspondent pas forcément aux marques de couleur qui identifient les bornes de la prise, procédez comme suit :

Le fil de couleur BLEUE doit être connecté à la borne marquée de la lettre N ou de couleur BLEUE ou NOIRE.

Le fil de couleur BRUNE doit être connecté à la borne marquée de la lettre L ou de couleur BRUNE ou ROUGE.

ATTENTION: NE CONNECTEZ A LA BORNE DE TERRE AUCUN DES FILS MARQUES DE LA LETTRE E OU DU SYMBOLE DE LA TERRE, OU LES FILS DE COULEUR VERTE OU VERTE ET JAUNE.

Pannes : Avant de contacter le personnel qualifié du service d'assistance

Avant de contacter le service après vente Samsung, effectuez les vérifications simples qui suivent :

Si vous ne pouvez pas résoudre le problème en suivant les instructions ci-dessous, notez le modèle et le numéro de série de votre télévision et contactez votre revendeur local.

Aucune image ou aucun son	<ul style="list-style-type: none">◆ Vérifiez que la prise mâle a été connectée à une prise murale.◆ Vérifiez que vous avez appuyé sur le bouton "ⓘ" (MARCHE/ARRET).◆ Vérifiez les paramètres de contraste et de luminosité.◆ Vérifiez le volume.
Image normale mais aucun son	<ul style="list-style-type: none">◆ Vérifiez le volume.◆ Vérifiez si le bouton MUTE (🔇) a été appuyé sur la télécommande.
Aucune image ou une image noir et blanc	<ul style="list-style-type: none">◆ Réglez les paramètres de couleur.◆ Vérifiez que le système d'émission sélectionné est correct.
Interférence du son et de l'image	<ul style="list-style-type: none">◆ Essayez d'identifier l'appareil électrique affectant la télévision et déplacez-le.◆ Branchez votre télévision à une autre prise.
Neige ou image floue, son déformé	<ul style="list-style-type: none">◆ Vérifiez l'orientation, l'emplacement et les connexions de votre antenne. Cette interférence est souvent due à l'utilisation d'une antenne intérieure.
Dysfonctionnement de la télécommande.	<ul style="list-style-type: none">◆ Remplacez les piles de la télécommande.◆ Nettoyez la partie supérieure de la télécommande (fenêtre de transmission).◆ Vérifiez les bornes de la batterie.
Message " Vérif. signal câble".	<ul style="list-style-type: none">◆ Assurez-vous que le câble de signal est fermement connecté au PC ou aux sources vidéo.◆ Assurez-vous que le PC ou les sources vidéo sont allumés.
Message " Mode non disponible".	<ul style="list-style-type: none">◆ Vérifiez la résolution maximale et la fréquence de l'adaptateur vidéo.◆ Comparez ces valeurs aux données du graphique de fonctionnement des modes d'affichage.
L'image est trop claire ou trop sombre.	<ul style="list-style-type: none">◆ Réglez la luminosité et le contraste.
Des barres horizontales apparaissent et clignotent ou tremblent sur l'image.	<ul style="list-style-type: none">◆ Réglez la fonction Fine.◆ Réglez la fonction Approx, puis réglez la fonction Fine.
Des barres verticales apparaissent et clignotent ou tremblent sur l'image.	<ul style="list-style-type: none">◆ Le téléviseur utilise son système de gestion d'alimentation.◆ Déplacez la souris de l'ordinateur ou appuyez sur une touche du clavier.
L'écran est noir et le voyant de tension clignote 1 seconde.	<ul style="list-style-type: none">◆ Vérifiez que la résolution d'affichage et la fréquence de votre PC ou de votre carte vidéo est un mode disponible pour votre téléviseur. Sur votre ordinateur vérifiez : Panneau de configuration, Affichage, Paramètres.

L'image n'est pas stable et peut vibrer.

- ◆ Si le réglage est incorrect, utilisez le programme utilitaire de votre ordinateur pour modifier les paramètres d'affichage.

REMARQUE : Votre téléviseur prend en charge les fonctions d'affichage multiscan dans le domaine de fréquences suivant :

- ◆ Fréquence horizontale : 30 kHz ~ 61 kHz
 - ◆ Fréquence verticale : 56 Hz ~ 75 Hz
 - ◆ Taux de rafraîchissement maxi. : 1280 x 768 @ 60 Hz
-

L'image n'est pas centrée sur l'écran.

- ◆ Réglez la position horizontale et verticale.
-

Vous avez besoin du logiciel du pilote du téléviseur

- ◆ Téléchargez le pilote à partir des pages www :
<http://www.samsung-monitor.com>
<http://www.samsungusa.com/monitor> (Etats-Unis uniquement)
-

Modes d'affichage

*Si le signal du système équivaut au mode de signal standard, l'écran se règle automatiquement.
 Dans le cas contraire, réglez le mode en vous reportant au guide d'utilisateur de la carte vidéo car l'écran peut ne pas s'afficher ou seul le témoin de mise sous tension peut être allumé
 Pour les modes d'affichage listés ci-dessous, l'image de l'écran a été optimisée lors de la fabrication.*

Mode	Résolution	Fréquence horizontale (KHz)	Fréquence verticale (Hz)	Fréquence d'horloge pixels (MHz)	Polarité synchronisée (H/V)
MAC	640×480	31.469	59.940	25.175	- / -
	640×480	35.000	66.667	30.240	- / -
	800×600	49.726	74.551	57.284	- / -
IBM	720×400	31.469	70.087	28.322	- / +
VESA	640×480	37.861	72.809	31.500	- / -
	640×480	37.500	75.000	31.500	- / -
	800×600	37.879	60.317	40.000	+ / +
	800×600	48.077	72.188	50.000	+ / +
	800×600	46.875	75.000	49.500	+ / +
	1024×768	48.363	60.004	65.000	- / -
	1024×768	56.476	70.069	75.000	- / -
	1024×768	60.023	75.029	78.750	+ / +
GTF	1280×768	47.700	60.000	80.136	- / -

Connexion d'un dispositif de montage mural ou à bras

Le téléviseur prend en charge le montage VESA standard pour l'utilisation avec divers appareils de montage VESA.

Pour installer un appareil de montage VESA, procédez comme suit :

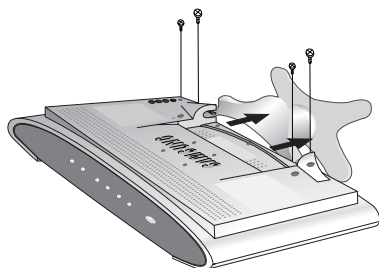

< A >

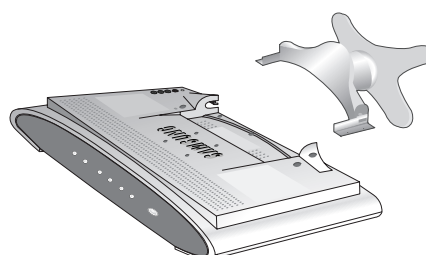

< B >

- 1 Posez le téléviseur, avec l'écran LCD face au sol, sur une surface plate avec un coussin ou une pièce de tissu pour protéger l'écran.
- 2 Retirez tous les câbles connectés au téléviseur.
- 3 Retirez les quatre vis, puis retirez le support du téléviseur à écran LCD. (reportez-vous à l'image A&B)
- 4 Connectez tous les câbles retirés à l'étape 2.
- 5 Vous êtes maintenant prêt à installer le dispositif de montage mural/ à bras en fonction de vos applications.

Instructions pour un montage mural

ATTENTION: Pour éviter tout risque de décharge électrique, ne démontez pas le châssis du téléviseur (sauf pour accéder aux connecteurs de câble, voir page 5).

Les utilisateurs ne peuvent pas réparer le téléviseur.

Le travail de maintenance de l'utilisateur se résume au nettoyage expliqué ci-dessous :

Débranchez le moniteur de la prise d'alimentation avant de le nettoyer.

- ◆ Pour nettoyer votre écran plat, humidifiez légèrement un chiffon doux avec de l'eau ou un détergent doux. Si possible, utilisez un chiffon ou un produit de nettoyage pour écran adapté au revêtement antistatique.
- ◆ Pour nettoyer le châssis du moniteur, utilisez un chiffon légèrement humide et un détergent doux.
- ◆ N'utilisez jamais de produits inflammables ou d'appareils électriques pour nettoyer votre téléviseur.

Support rétractable

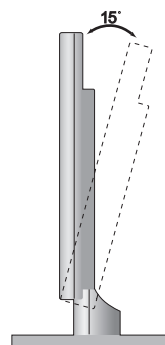
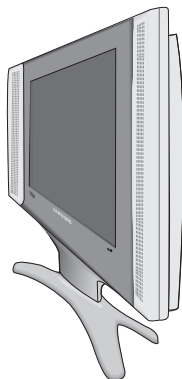

REMARQUE: L'angle d'inclinaison maximal est de 15 degrés vers l'arrière.
N'inclinez pas le téléviseur/moniteur hors de la plage spécifiée.
Forcer l'inclinaison du téléviseur/moniteur hors de la plage spécifiée peut endommager définitivement la partie mécanique du support.

Installation d'un dispositif de fixation compatible VESA

Alignez la plaque de l'interface de montage avec les trous de la plaque de fixation du couvercle arrière et bloquez-la à l'aide des quatre vis fournies avec la base type bras, avec le dispositif de fixation au mur ou avec les autres bases.

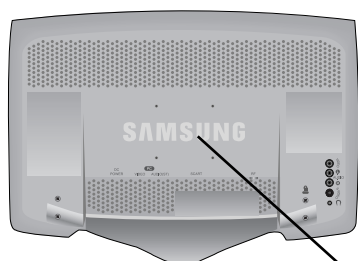

Couvercle arrière
plaque de fixation

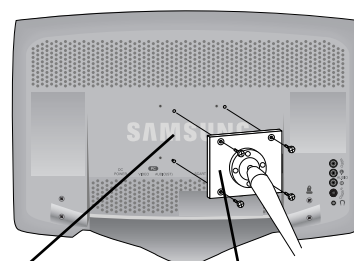

Fixation

Fente Kensington

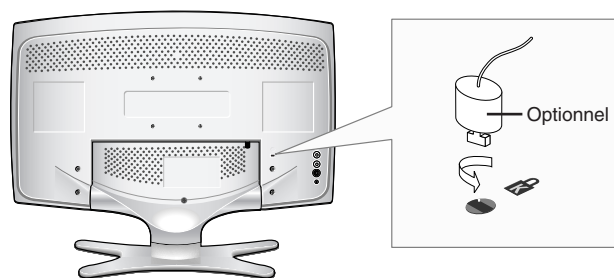

- ◆ *Ce téléviseur LCD a été prévu pour utiliser un verrou antivol.*
- ◆ *Voir le schéma ci-dessous pour savoir où est situé le verrou et comment l'utiliser.*

Spécifications

		LW15N13W	LW17N13W
Ecran	Affichage de la taille	15.0" Diagonal	17.0" Diagonal
	Type de la taille	334.08(H) X200.448(V)mm	370.56(H) X222.336(V)mm
	Pas des pixels	matrice active a-si TFT	matrice active a-si TFT
	Angle de visualisation	0.261(H)X 0.261(V)mm	0.2895(H)X 0.2895(V)mm
		75/75/60/60 (L/R/U/D)	75/75/60/60 (L/R/U/D)
*Fréquence	Horizontale	30~61 kHz	
	Verticale	56~75 Hz	
	Couleur de l'affichage	16,777,216 couleurs	
Résolution de l'affichage	Mode optimal	1024X 768 @ 60 Hz	
	Mode maximal	1280X 768 @ 60 Hz	
Signal d'entrée	Signal vidéo synchronisé	H/V séparé, TTL, P. ou N. 0.7 Vp-p @ 75 ohm	
TV	Système de couleurs	PAL, SECAM, NTSC 4.4	
	Système de son	B/G, D/K, I, L, L'	
Vidéo	Système de couleurs	PAL/NTSC/SECAM	
	Système de son	CVBS, S-VHS, RGB	
Scart 1	Entrée/Sortie vidéo	1.0 Vp-p @ 75 ohm	
	Entrée/Sortie audio	500mVrms	
	Entrée RVB	0.7 Vp-p @ 75 ohm	
Scart 2	Entrée/Sortie vidéo	1.0 Vp-p @ 75 ohm	
	Entrée/Sortie audio	500mVrms	
Alimentation	Entrée	AC 100 ~ 240 V, 1.3~0.6A (50Hz / 60Hz)	
	Sortie	DC 14V/3.5A	

* Référence aux modes pré-réglés, page 46.

Spécifications

		LW15N13W	LW17N13W
Consommation	Economie d'énergie maximale	43 W < 1.5 W	49 W < 1.5 W
Dimensions /Poids	Unité (WxDxH): Corps du téléviseur	19.61 x 2.13 x 11.61 inch/8.70 pouces/8,70 livres (498 x 54 x 295mm/3.95 kg)	21.10 x 21.26 x 12.68 inch/10.58 pouces/8,70 livres (536 x54 x 322 mm/4.8kg)
	Avec support	19.61 x 8.03 x 14.72 inch/8.70 pouces/8,70 livres (498 x 204 x 374mm/3.95 kg)	19.61 x 8.03 x 15.83 inch/10.58 pouces/8,70 livres (536 x204 x 402 mm/4.8 kg)
Considérations environnementales	Température de fonctionnement Humidité au cours du fonctionnement Température de stockage Humidité du stockage	50 °F à 104 °F (10 °C à 40 °C) 10% à 80% -13 °F à 113 °F (-25 °C à 45 °C) 5% à 95%	
Caractéristiques audio	Entrée audio 1 Entrée audio 2 Sortie casque Fréquence Réponse	Prise RCA rouge (D) blanche (G), 0,5Vrms (-9dB) Prise stéréo 3,5ø, 0,5Vrms (-9dB) Max. Sortie 10mW (prise stéréo 32 3,5ø) RF: 80Hz ~ 15kHz (à- 3dB) A/V: 80Hz ~ 20kHz (à- 3dB)	

Accessoires

- Télécommande
- pile (type "AAA")
- Instructions d'utilisation
- Adaptateur
- D-Sub câble (15 broches)
- Câble PC audio
- Cordon d'alimentation

Attributions des broches

Connexion secondaire D à broches

Broche	1	2	3	4	5	6	7	8	9	10	11	12	13	14	15
Séparée H/V	Rouge	Verte	Bleue	GND	GND (Retour DDC)	GND -Rouge	GND -Verte	GND -Bleue	Aucune connexion	GND-Sync/ Auto-test	GND	DDC _SDA	H_Sync	V_Sync	DDC _SCL

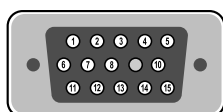

CET APPAREIL EST DISTRIBUE PAR :

