



**Contact SAMSUNG WORLDWIDE**

If you have any questions or comments relating to Samsung products, please contact the SAMSUNG customer care center.

**Comuníquese con SAMSUNG WORLDWIDE**

Si desea formular alguna pregunta o comentario en relación con los productos de Samsung, comuníquese con el centro de atención al cliente de SAMSUNG.

Country	Customer Care Center ☎	Web Site	Address
CANADA	1-800-SAMSUNG(726-7864)	www.samsung.com	Samsung Electronics Canada Inc., Customer Service 55 Standish Court Mississauga, Ontario L5R 4B2 Canada
			Samsung Electronique Canada Inc., Service à la Clientèle 55 Standish Court Mississauga, Ontario L5R 4B2 Canada
U.S.A	1-800-SAMSUNG(726-7864)	www.samsung.com	Samsung Electronics America, Inc. 105 Challenger Road Ridgefield Park, NJ 07660-0511

SERIES | 5  
530  
540

# LCD TV user manual

imagine the possibilities

Thank you for purchasing this Samsung product. To receive more complete service, please register your product at

[www.samsung.com/register](http://www.samsung.com/register)

Model \_\_\_\_\_ Serial No. \_\_\_\_\_



BN68-02540B-01



Figures and illustrations in this User Manual are provided for reference only and may differ from actual product appearance. Product design and specifications may be changed without notice.

## Important Warranty Information Regarding Television Format Viewing

See the warranty card for more information on warranty terms.

Wide screen format LCD Displays (16:9, the aspect ratio of the screen width to height) are primarily designed to view wide screen format full-motion video. The images displayed on them should primarily be in the wide screen 16:9 ratio format, or expanded to fill the screen if your model offers this feature and the images are constantly moving. Displaying stationary graphics and images on screen, such as the dark sidebars on nonexpanded standard format television video and programming, should be limited to no more than 5% of the total television viewing per week. Additionally, viewing other stationary images and text such as stock market reports, video game displays, station logos, web sites or computer graphics and patterns, should be limited as described above for all televisions. Displaying stationary images that exceed the above guidelines can cause uneven aging of LCD Displays that leave subtle, but permanent burned-in ghost images in the LCD picture. To avoid this, vary the programming and images, and primarily display full screen moving images, not stationary patterns or dark bars. On LCD models that offer picture sizing features, use these controls to view different formats as a full screen picture. Be careful in the selection and duration of television formats used for viewing. Uneven LCD aging as a result of format selection and use, as well as burned-in images, are not covered by your Samsung limited warranty.

### SAMSUNG ELECTRONICS NORTH AMERICAN LIMITED WARRANTY STATEMENT

Subject to the requirements, conditions, exclusions and limitations of the original Limited Warranty supplied with Samsung Electronics (SAMSUNG) products, and the requirements, conditions, exclusions and limitations contained herein, SAMSUNG will additionally provide Warranty Repair Service in the United States on SAMSUNG products purchased in Canada, and in Canada on SAMSUNG products purchased in the United States, for the warranty period originally specified, and to the Original Purchaser only.

The above described warranty repairs must be performed by a SAMSUNG Authorized Service Center. Along with this Statement, the Original Limited Warranty Statement and a dated Bill of Sale as Proof of Purchase must be presented to the Service Center. Transportation to and from the Service Center is the responsibility of the purchaser. Conditions covered are limited only to manufacturing defects in material or workmanship, and only those encountered in normal use of the product.

Excluded, but not limited to, are any originally specified provisions for, in-home or on-site services, minimum or maximum repair times, exchanges or replacements, accessories, options, upgrades, or consumables.

For the location of a SAMSUNG Authorized Service Center, please call toll-free:

- In the United States : 1-800-SAMSUNG (1-800-726-7864)
- In Canada : 1-800-SAMSUNG

## Still image warning

Avoid displaying still images (such as jpeg picture files) or still image elements (such as TV channel logos, panorama or 4:3 image format, stock or news bars at screen bottom etc.) on the screen. Constant displaying of still pictures can cause uneven wear of the screen phosphor, which will affect image quality. To reduce risk of this effect, please follow below recommendations:

- Avoid displaying the same TV channel for long periods.
- Always try to display any image on full screen, use TV set picture format menu for best possible match.
- Reduce brightness and contrast values to minimum required to achieve desired picture quality, exceeded values may speed up the burnout process.
- Frequently use all TV features designed to reduce image retention and screen burnout, refer to proper user manual section for details.

## Securing the Installation Space

Keep the required distances between the product and other objects (e.g. walls) to ensure proper ventilation. Failing to do so may result in fire or a problem with the product due to an increase in the internal temperature of the product.

When using a stand or wall-mount, use parts provided by Samsung Electronics only.

- If you use parts provided by another manufacturer, it may result in a problem with the product or an injury due to the product falling.

The appearance may differ depending on the product.

### Installation with a stand.

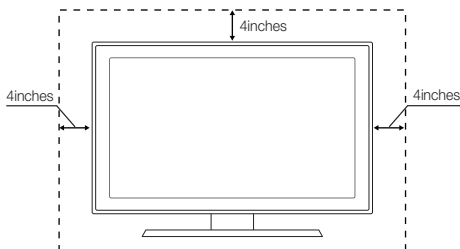

### Installation with a wall-mount.

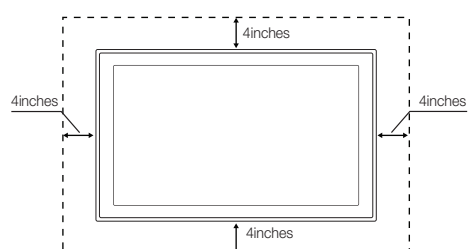

# Contents

## Getting Started

- List of Features ..... 4
- Accessories ..... 4
- Installing the LCD TV Stand ..... 4
- Viewing the Control Panel ..... 5
- Viewing the Remote Control..... 6
- Connecting to an Antenna ..... 7
- Plug & Play (Initial Setup)..... 7

## Connections

- Connecting to an AV Device..... 8
- Connecting to an Audio Device..... 9
- Connecting to a PC ..... 10
- Changing the Input source..... 12

## Basic Features

- How to Navigate Menus..... 12
- Channel Menu ..... 13
  - Seeing Channels ..... 13
  - Using Favorite Channels ..... 13
  - Memorizing channels ..... 13
  - Editing channels ..... 14
  - Other Features ..... 14
- Picture Menu ..... 15
  - Changing the Preset Picture Mode ..... 15
  - Adjusting picture settings ..... 15
  - Economical Solutions ..... 15
  - Setting up the TV with your PC ..... 15
  - Changing the Picture Options ..... 16
- Sound Menu ..... 17
  - Changing the Preset Sound Mode ..... 17
  - Adjusting sound settings ..... 17
  - Sound Settings ..... 17
- Setup Menu ..... 18
  - Setting the Time ..... 18
  - Using the Sleep Timer ..... 19
  - Setting the On/Off Timer ..... 19
  - Locking Programs ..... 19
  - Other Features ..... 21
  - Picture In Picture (PIP) ..... 22
- Support Menu..... 22

## Advanced Features

- Media Play ..... 24
  - Connecting a USB Device ..... 24
  - Screen Display ..... 25
  - Playing Multiple Files ..... 28
  - Media Play - Additional Functions ..... 28
- Anynet+ ..... 30
  - Setting Up Anynet+ ..... 31
  - Switching between Anynet+ Devices ..... 31
  - Recording ..... 31
  - Listening through a Receiver ..... 32
  - Troubleshooting for Anynet+ ..... 32

## Other Information

- Anti-theft Kensington Lock..... 33
- Installing the Wall Mount ..... 33
- Securing the TV to the Wall ..... 35
- Troubleshooting ..... 36
- Specifications ..... 39
  - License ..... 39
- Dimensions..... 40
- Index ..... 41

### Check the Symbol!



**TOOLS**

This function can be used by pressing the TOOLS button on the remote control.



Note :  
Important information



Step by step guide :  
Informs you how to access the menu.

# Getting Started

## List of Features

- **Excellent Digital Interface & Networking:** With a built-in HD digital tuner, nonsubscription HD broadcasts can be viewed without a cable box / STB (Set-Top-Box) satellite receiver.
- **Media Play:** Allows you to play music files, pictures, and movies saved on a USB device. (P. 24)
- **Self Diagnosis:** You can check picture and sound operation. (P. 22)

## Accessories

- ✎ Please make sure the following items are included with your LCD TV. If any items are missing, contact your dealer.
- ✎ The items' colors and shapes may vary depending on the models.

- Remote Control (BN59-00996A) & Batteries (AAA x 2)
- Owner's Instructions
- Warranty Card / Safety Guide / Quick Setup Guide
- Cleaning Cloth (BN63-01798B)
- Power Cord

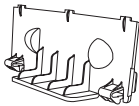

- Blanking Bracket (BN63-06339A)  
(LN32C530: BN63-06389A)



- TV-Holder & Screw  
(M8: BN96-10788B / M6: BN96-10788C)

(M8 X 19: 46 inch TV)

(M6 X 16: 32 ~ 40 inch TVs)



(46 inch TV)

- Holder-Ring (4ea)  
(BN61-04529A)

## Installing the LCD TV Stand

### Components

When installing the stand, use the provided components and parts.

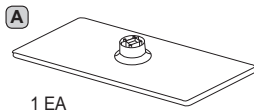

- Stand

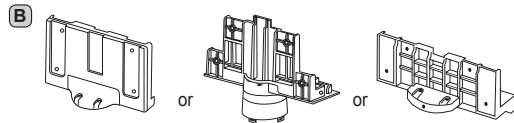

- Guide Stand



8EA (M4 X L12)  
(32 inch model only: 7EA)

- Screws

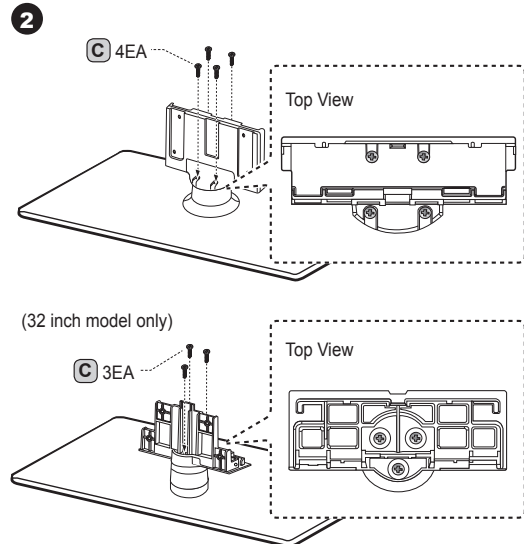
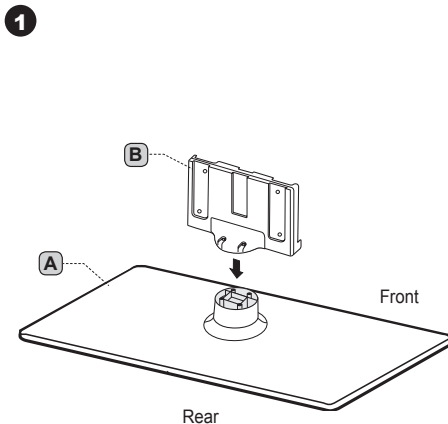

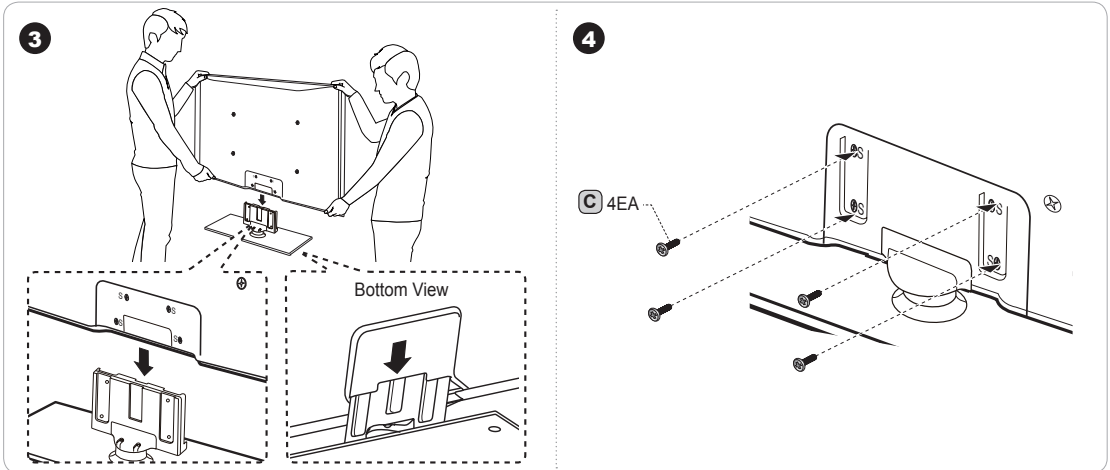

- ✎ Make sure to distinguish between the front and back of the Stand and Guide Stand when assembling them.
- ✎ Make sure that at least two persons lift and move the LCD TV.
- ✎ Stand the product up and fasten the screws. If you fasten the screws with the LCD TV placed down, it may lean to one side.

### Viewing the Control Panel

- ✎ The product color and shape may vary depending on the model.

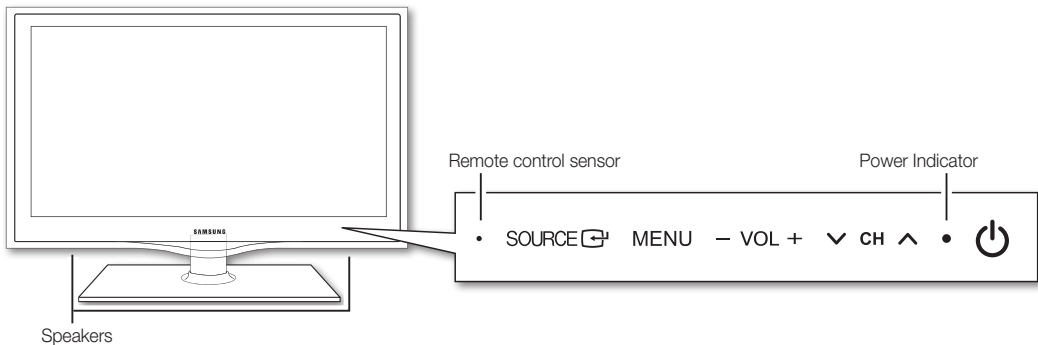

(Power)	Turns the TV on or off.
Remote control sensor	Aim the remote control towards this spot on the TV.
	Toggles between all the available input sources. In the on-screen menu, use this button as you would use the <b>ENTER</b> button on the remote control.
<b>MENU</b>	Displays an on-screen menu, the OSD (on screen display), of your TV's features.
<b>- VOL +</b>	Adjusts the volume. In the OSD, use the <b>- VOL +</b> buttons as you would use the <b>◀</b> and <b>▶</b> buttons on the remote control.
<b>▼ CH ▲</b>	Changes the channels. In the OSD, use the <b>▼ CH ▲</b> buttons as you would use the <b>▼</b> and <b>▲</b> buttons on the remote control.
Power Indicator	Blinks and turns off when the power is on and lights up in standby mode.

#### Standby mode

Do not leave your TV in standby mode for long periods of time (when you are away on a holiday, for example). A small amount of electric power is still consumed even when the power button is turned off. It is best to unplug the power cord.

# Getting Started

## Viewing the Remote Control

 This is a special remote control for the visually impaired persons and has Braille points on the Power, Channel, Volume buttons.

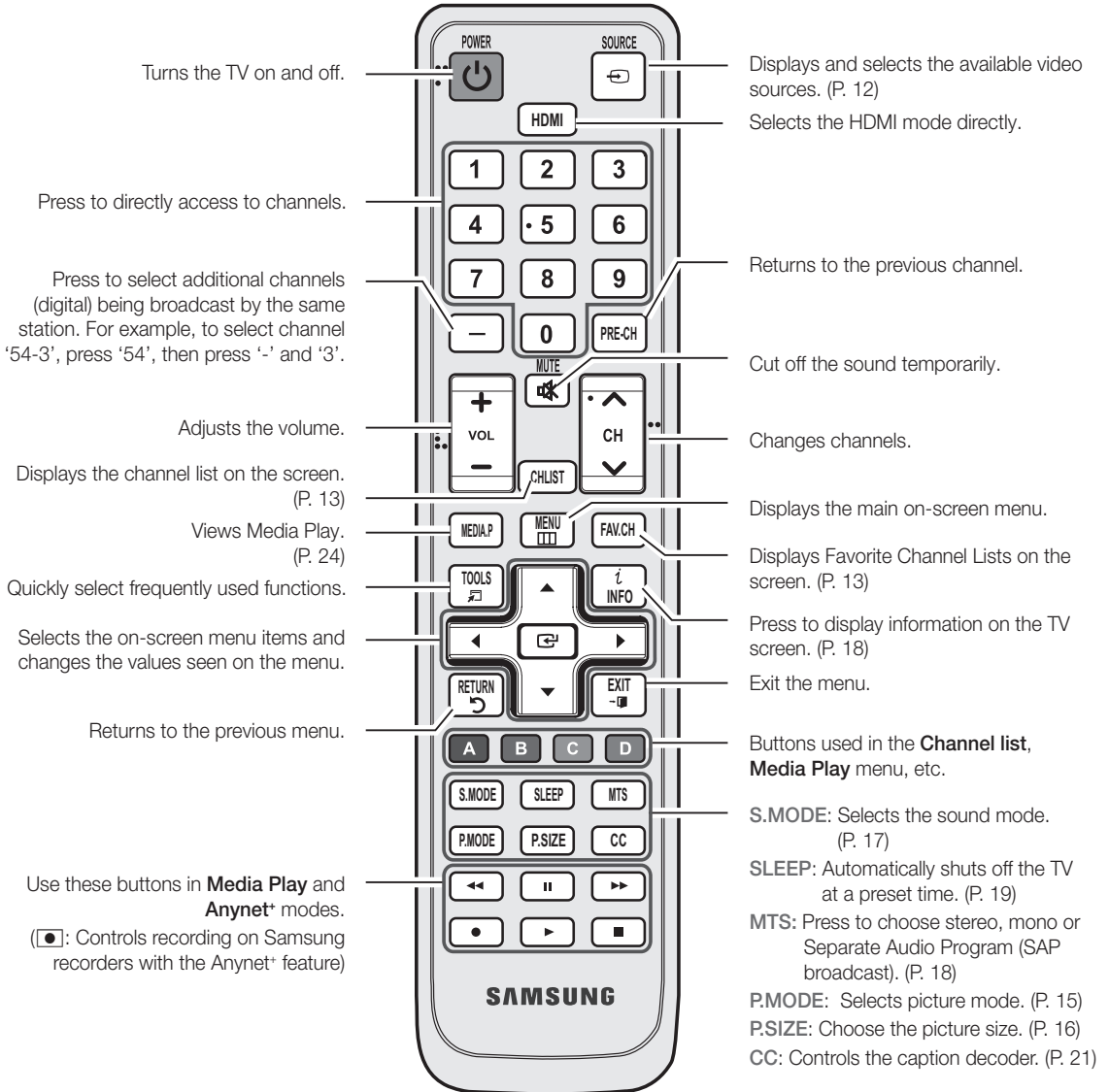

### Installing batteries (Battery size: AAA)

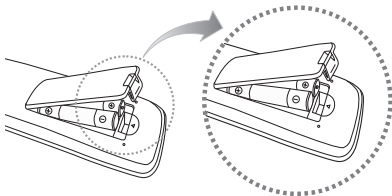

### NOTE

- Use the remote control within 23 feet from the TV.
- Bright light may affect the performance of the remote control. Avoid use when nearby fluorescent lights or neon signs.
- The color and shape may vary depending on the model.

## Connecting to an Antenna

When the TV is initially powered on, basic settings proceed automatically.



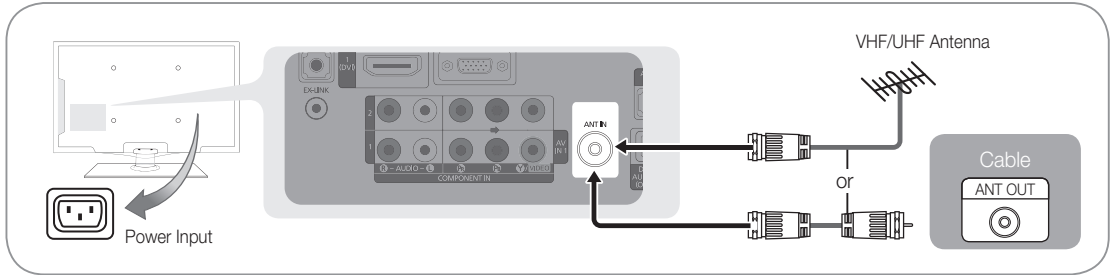

 Connecting the power cord and antenna.



## Plug & Play (Initial Setup)

When the TV is initially powered on, a sequence of on-screen prompts will assist in configuring basic settings. Press the **POWER** button. **Plug & Play** is available only when the **Input** source is set to TV.

 To return to the previous step, press the red button.

<b>1</b>	Selecting a language	Press the <b>▲</b> or <b>▼</b> button, then press the <b>ENTER</b> button. Select the desired OSD (On Screen Display) language.	
<b>2</b>	Selecting <b>Store Demo</b> or <b>Home Use</b>	Press the <b>◀</b> or <b>▶</b> button, then press the <b>ENTER</b> button. <ul style="list-style-type: none"> <li>Select the <b>Home Use</b> mode. <b>Store Demo</b> Mode is for retail environments.</li> <li>To return to the unit's settings from <b>Store Demo</b> to <b>Home Use</b> (standard): Press the volume button on the TV. When you see the volume in the OSD, press and hold <b>MENU</b> for 5 sec.</li> </ul>	
<b>3</b>	Selecting an antenna	Press the <b>▲</b> or <b>▼</b> button, then press the <b>ENTER</b> button. Select <b>Air</b> , <b>Cable</b> or <b>Auto</b> .  In <b>Cable</b> mode, you can select the correct signal source among <b>STD</b> , <b>HRC</b> , and <b>IRC</b> by pressing the <b>▲</b> , <b>▼</b> , <b>◀</b> or <b>▶</b> button, then press the <b>ENTER</b> button.	
<b>4</b>	Selecting a channel	The channel search will start automatically. For more information, refer to <b>Channel</b> → <b>Auto Program</b> . (P.13)  Press the <b>ENTER</b> button at any time to interrupt the memorization process.	
<b>5</b>	Setting the <b>Clock Mode</b>	Set the <b>Clock Mode</b> automatically or manually.  If you select the <b>Auto</b> , set the daylight saving time. Select the time zone where you live.	
<b>6</b>	Viewing the <b>HD Connection Guide</b> .	The connection method for the best HD screen quality is displayed.	
<b>7</b>	Enjoy your TV.	Press the <b>ENTER</b> button.	

### If You Want to Reset This Feature...

 **MENU** → **Setup** → **Plug & Play** → **ENTER**



# Connections

## Connecting to an AV Device

### Using an HDMI / DVI Cable: HD connection (up to 1080p)

We recommend using the HDMI connection for the best quality HD picture. Available devices: DVD, Blu-ray player, HD cable box, HD satellite receiver (STB).

#### LN32C530 / LN37C530 / LN40C530 / LN46C530

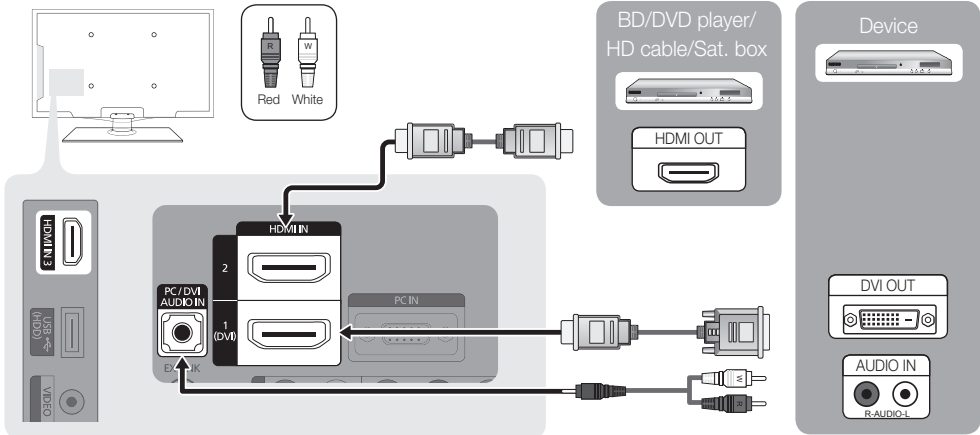

#### LN40C540 / LN46C540

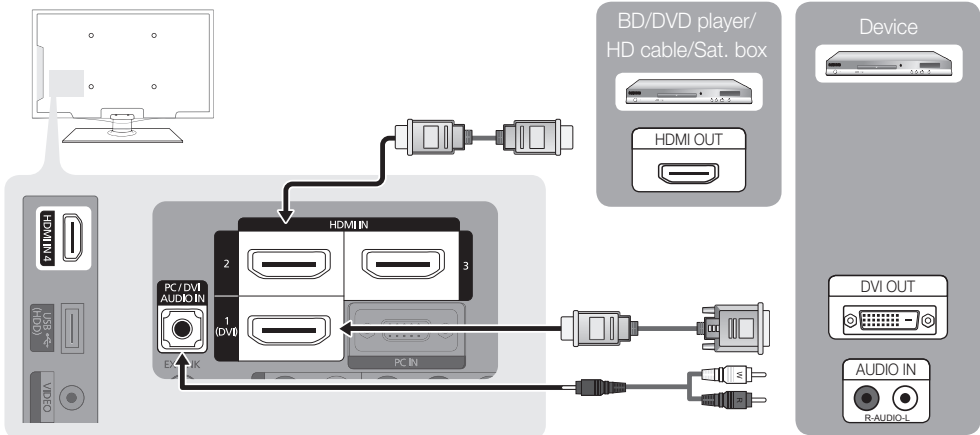

#### HDMI IN 1 (DVI), 2, 3, 4 / PC/DVI AUDIO IN

- When using an HDMI/DVI cable connection, you must use the **HDMI IN 1 (DVI)** jack for video. A DVD, Blu-ray player, HD cable box, HD STB satellite receiver, cable box, or STB satellite receiver may require a DVI-HDMI (DVI to HDMI) cable or DVI-HDMI (DVI to HDMI) adapter. The **PC/DVI AUDIO IN** jack is required for audio.
- If an external device such as a DVD / Blu-ray player / cable box / satellite receiver (Set-Top Box) supporting HDMI versions older than 1.3 is connected, the TV may operate abnormally (e.g. no screen display / no sound / annoying flicker abnormal Color).
- If there is no sound after connecting an HDMI cable, check the HDMI version of the external device. If you suspect the version is older than 1.3, contact the provider of the device to confirm the HDMI version and request an upgrade.
- It is recommended you purchase an HDMI-certified cable. Otherwise, the screen may appear blank or a connection error may occur.



## Using a Component Cable: (up to 1080p), Using an Audio/Video Cable: (480i only)

Available devices: DVD, Blu-ray player, cable box, STB satellite receiver, VCR

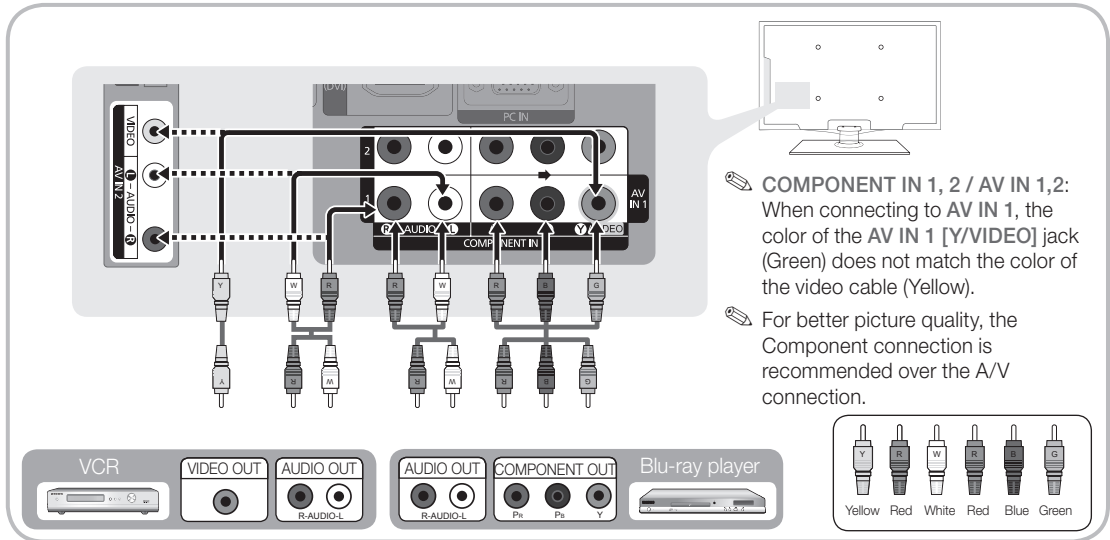

## Connecting to an Audio Device

### Using an Optical (Digital) or Audio (Analog) Cable Connection

Available devices: Digital Audio System, Amplifier, Home Theater

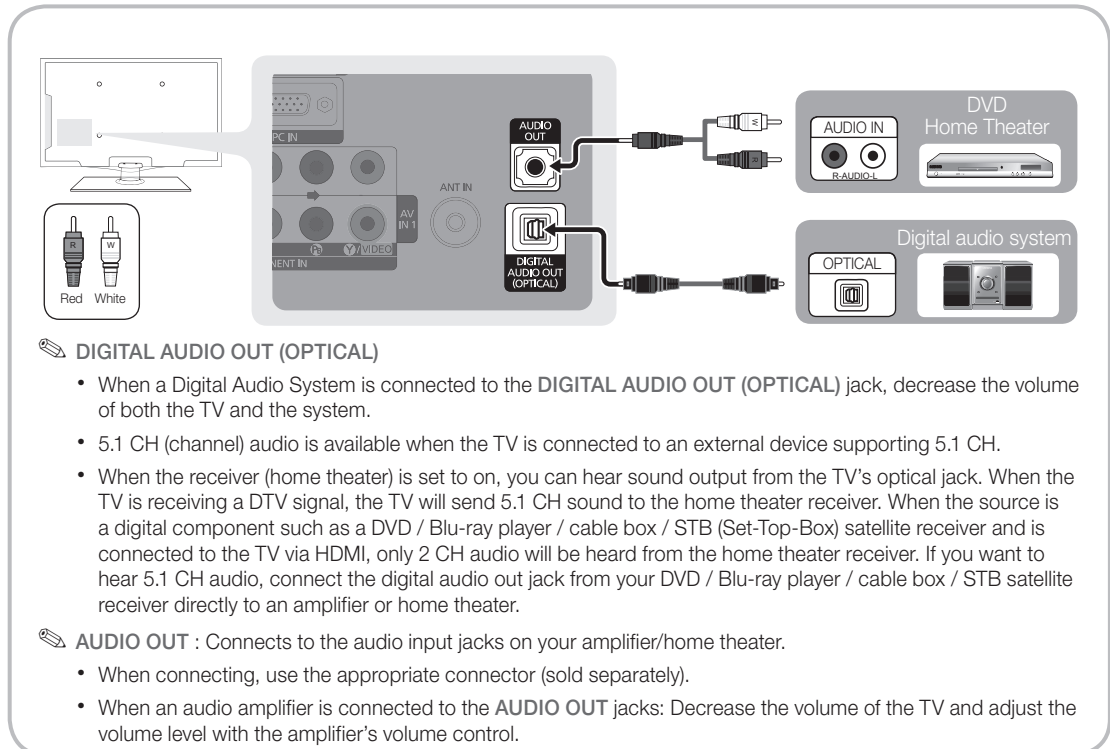

# Connections

## Connecting to a PC

### Using an HDMI/DVI Cable / a D-sub Cable

#### LN32C530 / LN37C530 / LN40C530 / LN46C530

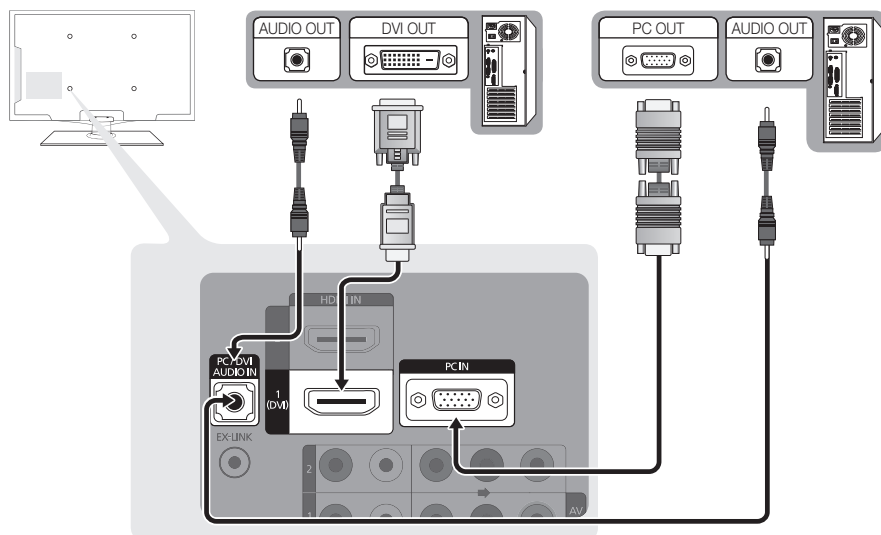

#### LN40C540 / LN46C540

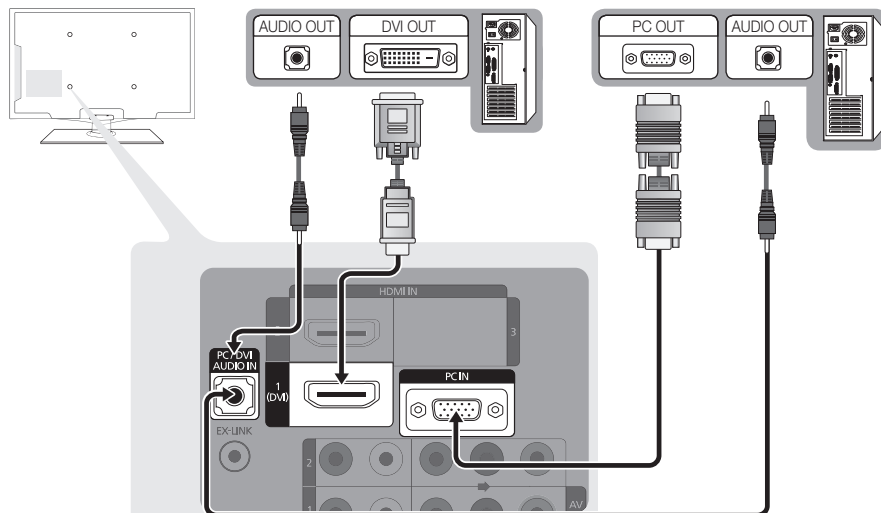

## Display Modes (D-Sub and HDMI/DVI Input)

Optimal resolution is 1920X1080@60Hz.

Mode	Resolution	Horizontal Frequency (KHz)	Vertical Frequency (Hz)	Pixel Clock Frequency (MHz)	Sync Polarity (H / V)
IBM	640 x 350	31.469	70.086	25.175	+/-
	720 x 400	31.469	70.087	28.322	-/+
MAC	640 x 480	35.000	66.667	30.240	-/-
	832 x 624	49.726	74.551	57.284	-/-
	1152 x 870	68.681	75.062	100.000	-/-
VESA CVT	720 x 576	35.910	59.950	32.750	-/+
	1152 x 864	53.783	59.959	81.750	-/+
	1280 x 720	56.456	74.777	95.750	-/+
	1280 x 960	75.231	74.857	130.000	-/+
VESA DMT	640 x 480	31.469	59.940	25.175	-/-
	640 x 480	37.861	72.809	31.500	-/-
	640 x 480	37.500	75.000	31.500	-/-
	800 x 600	37.879	60.317	40.000	+/+
	800 x 600	48.077	72.188	50.000	+/+
	800 x 600	46.875	75.000	49.500	+/+
	1024 x 768	48.363	60.004	65.000	-/-
	1024 x 768	56.476	70.069	75.000	-/-
	1024 x 768	60.023	75.029	78.750	+/+
	1152 x 864	67.500	75.000	108.000	+/+
	1280 x 1024	63.981	60.020	108.000	+/+
	1280 x 1024	79.976	75.025	135.000	+/+
	1280 x 800	49.702	59.810	83.500	-/+
	1280 x 800	62.795	74.934	106.500	-/+
	1280 x 960	60.000	60.000	108.000	+/+
	1280 x 720	45.000	60.000	74.250	+/+
	1360 x 768	47.712	60.015	85.500	+/+
1440 x 900	55.935	59.887	106.500	-/+	
1440 x 900	70.635	74.984	136.750	-/+	
1680 x 1050	65.290	59.954	146.250	-/+	
VESA GTF	1280 x 720	52.500	70.000	89.040	-/+
	1280 x 1024	74.620	70.000	128.943	-/-
VESA DMT / DTV CEA	1920 x 1080p	67.500	60.000	148.500	+/+

### NOTE

- For HDMI/DVI cable connection, you must use the **HDMI IN 1(DVI)** jack.
- The interlace mode is not supported.
- The set might operate abnormally if a non-standard video format is selected.
- Separate and Composite modes are supported. SOG(Sync On Green) is not supported.

### EX-LINK



Connector for service only.

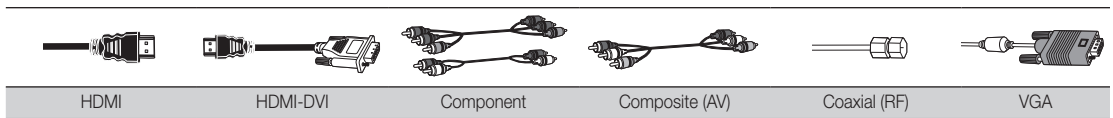

### Input Cables (Sold Separately)



# Connections

## Changing the Input source

### Source List

 MENU  → Input → Source List → ENTER 

Use to select TV or an external input sources such as a DVD / Blu-ray player / cable box / STB satellite receiver.



- TV / AV1 / AV2 / Component1 / Component2 / PC / HDMI1/DVI / HDMI2 / HDMI3 / USB (LN32C530 / LN37C530 / LN40C530 / LN46C530) TV / AV1 / AV2 / Component1 / Component2 / PC / HDMI1/DVI / HDMI2 / HDMI3 / HDMI4 / USB (LN40C540 / LN46C540)



 You can only choose external devices that are connected to the TV. In the **Source List**, connected inputs will be highlighted.

 PC always stay activated.

### Edit Name

 MENU  → Input → Edit Name → ENTER 

- VCR / DVD / Cable STB / Satellite STB / PVR STB / AV Receiver / Game / Camcorder / PC / DVI PC / DVI Devices / TV / IPTV / Blu-ray / HD DVD / DMA: Name the device connected to the input jacks to make your input source selection easier.

 When a PC with a resolution of 1920 x 1080 @ 60Hz is connected to the HDMI IN 1(DVI) port, you should set to **DVI PC** mode under **Edit Name**.

 When connecting an HDMI/DVI cable to the HDMI IN 1(DVI) port, you should set to **DVI PC** or **DVI Devices** mode under **Edit Name**.

# Basic Features

## How to Navigate Menus



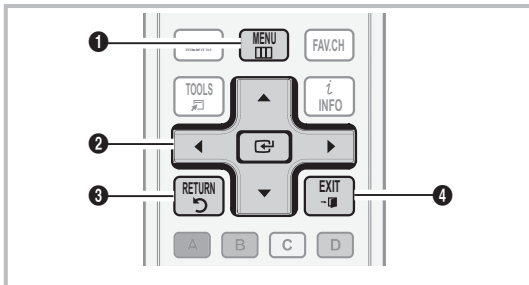



Before using the TV, follow the steps below to learn how to navigate the menu and select and adjust different functions.



- 1 MENU button: Displays the main on-screen menu.
- 2 ENTER  / Direction button: Move the cursor and select an item. Confirm the setting.
- 3 RETURN button: Returns to the previous menu.
- 4 EXIT button: Exits the on-screen menu.

## How to Operate the OSD (On Screen Display)



The access step may differ depending on the selected menu.

- 1 MENU  The main menu options appear on the screen:  
**Picture, Sound, Channel, Setup, Input, Application, Support.**
- 2 ▲ / ▼ Select an icon with the ▲ or ▼ button.
- 3 ENTER  Press ENTER  access the submenu.
- 4 ▲ / ▼ Select the desired submenu with the ▲ or ▼ button.
- 5 ◀ / ▶ Adjust the value of an item with the ◀ or ▶ button. The adjustment in the OSD may differ depending on the selected menu.
- 6 ENTER  Press ENTER  to confirm the selection.
- 7 EXIT  Press EXIT.

## Channel Menu

### Seeing Channels





#### Channel List

 MENU  → Channel → Channel List → ENTER 

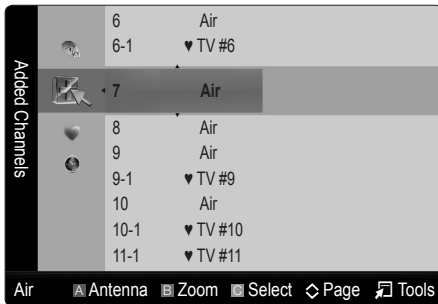



Add, delete or set Favorite channels and use the program guide for digital broadcasts.

Select a channel in the **All Channels**, **Added Channels**, **Favorite** or **Programmed** screen by pressing the ▲ / ▼ buttons, and pressing the ENTER  button. Then you can watch the selected channel.



-  **All Channels:** Shows all currently available channels.
-  **Added Channels:** Shows all added channels.
-  **Favorite:** Shows all favorite channels.
-  **Programmed:** Shows all currently reserved programs.



 Using the color buttons with the **Channel List**

-  **Red (Antenna):** Switches to **Air** or **Cable**.
-  **Green (Zoom):** Enlarges or shrinks a channel number.
-  **Yellow (Select):** Selects multiple channel lists. Select desired channels and press the Yellow button to set all the selected channels at the same time. The ✓ mark appears to the left of the selected channels.
-  **(Page):** Move to next or previous page.
-  **(Tools):** Displays the **Channel List** option menu. (The Options menus may differ depending on the situation.)

#### Channel Status Display Icons

Icons	Operations
✓	A channel selected.
♥	A channel set as a Favorite.
⌚	A reserved program.
📺	A program currently being broadcast.

### Using Favorite Channels

 MENU  → Channel → Channel List → ENTER 

#### ♥ Add to Favorite / Delete from Favorite

Set channels you watch frequently as Favorites.

1. Select a channel and press the **TOOLS** button.
2. Add or delete a channel using the **Add to Favorite** or **Delete from Favorite** menu respectively.



### Memorizing channels

 MENU  → Channel → ENTER 

#### Antenna (Air / Cable)

Before your television can begin memorizing the available channels, you must specify the type of signal source that is connected to the TV (i.e. an Air or a Cable system).

#### Auto Program



- **Air:** Air antenna signal.
- **Cable:** Cable antenna signal.
- **Auto:** Air and Cable antenna.

#### NOTE

- When selecting the Cable TV system: Selects the cable system. **STD**, **HRC** and **IRC** identify various types of cable TV systems. Contact your local cable company to identify the type of cable system that exists in your particular area. At this point, the signal source has been selected.
- After all the available channels are stored, it starts to remove scrambled channels. The **Auto program** menu then reappears.

# Basic Features

## How to Stop Auto Programming

1. Press the ENTER  button.
2. A message will ask **Stop Auto Program?** Select **Yes** by pressing the ◀ or ▶ button.
3. Press the ENTER  button.

## Editing channels



MENU  → Channel → Channel List → ENTER 

### Channel Name Edit

1. Select a channel and press the TOOLS button.
  2. Edit the channel name using the **Channel Name Edit** menu.
- **Channel Name Edit** (analog channels only): Assign your own channel name.

## Other Features





MENU  → Channel → ENTER 

## Clear Scrambled Channel

This function is used to filter out scrambled channels after Auto Program is completed. This process may take up to 20~30 minutes.

### How to Stop Searching Scrambled Channels

1. Press the ENTER  button to select **Stop**.
  2. Press the ◀ button to select **Yes**.
  3. Press the ENTER  button.
-  This function is only available in **Cable** mode.

## Channel List





MENU  → Channel → Channel List → ENTER 

### Channel List Option Menu

Set each channel using the Channel List menu options (**Add/Delete**, **Timer Viewing**, **Select All/ Deselect All**). Option menu items may differ depending on the channel status.

1. Select a channel and press the TOOLS button.
  2. Select a function and change its settings.
- **Add / Delete:** Delete or add a channel to display the channels you want.
-  **NOTE**
- All deleted channels will be shown on the **All Channels** menu.
  - A gray-colored channel indicates the channel has been deleted.
  - The **Add** menu only appears for deleted channels.
  - Delete a channel from the **Added Channels** or **Favorite** menu in the same manner.

- **Timer Viewing:** You can set a desired channel to be displayed automatically at the set time; even when you are watching another channel. Set the current time first to use this function. (P. 18)
1. Press the ◀ / ▶ / ▲ / ▼ buttons to select the desired channel in **Channel List**.
  2. Press the TOOLS button, then select **Timer Viewing**.
  3. Scroll up or down to adjust the settings in the box, or use the numeric buttons on your remote for entering the date and time.
-  If you selected **Once**, **Every Week** or **Every Day** in **Repeat**, you can enter the date you want.
4. Select **OK**, then press the ENTER  button when done.

### NOTE

- Only memorized channels can be reserved.
- Reserved programs will be displayed in the **Programmed** menu.
- When a digital channel is selected, press the ▶ button to view the digital program.

- **Select All:** Select all the channels in the channel list.
- **Deselect All:** Deselect all the selected channels.
-  You can only select **Deselect All** when one or more channels are selected.

## Programmed

(in **Channel List**)



You can view, modify or delete a show you have reserved to watch.

1. Press the ENTER  button to select **Channel List**.
  2. Press the ◀ and ▼ button move to the **Programmed** menu.
- **Change Info:** Change a show you have reserved to watch.
- **Cancel Schedules:** Cancel a show you have reserved to watch.
- **Information:** Display a show you have reserved to watch. (You can also change the reservation Information.)
- **Select All / Deselect All:** You can select or deselect all channels in the channel list.

## Fine Tune

(analog channels only)

If the reception is clear, you do not have to fine tune the channel, as this is done automatically during the search and store operation. If the signal is weak or distorted, fine tune the channel manually.

- Select **Fine Tune** in the **Channel** menu.
-  Fine tuned channels that have been saved are marked with an asterisk "\*" on the right-hand side of the channel number in the channel banner.
-  To reset the fine-tuning, select **Reset**.

## Picture Menu

### Changing the Preset Picture Mode

 MENU  → Picture → Mode → ENTER 



#### Mode

Select your preferred picture type by pressing the P.MODE button.



- **Dynamic:** Suitable for a bright room.
- **Standard:** Suitable for a normal environment.
- **Natural:** Suitable for an eye comfortable display.  
 **Natural** is not available in PC mode.
- **Movie:** Suitable for watching movies in a dark room.

### Adjusting picture settings

 MENU  → Picture → Backlight → ENTER 

### Backlight / Contrast / Brightness / Sharpness / Color / Tint (G/R)



Your television has several setting options for picture quality control.

#### NOTE

- When you make changes to **Backlight, Contrast, Brightness, Sharpness, Color** or **Tint (G/R)**, the OSD will be adjusted accordingly.
- In PC mode, you can only make changes to **Backlight, Contrast** and **Brightness**.
- Settings can be adjusted and stored for each external device connected to the TV.
- Lowering picture brightness reduces power consumption.

### Economical Solutions

#### ECO Solution

 MENU  → Picture → ECO Solution → ENTER 

- **Energy Saving (Off / Low / Medium / High / Picture Off / Auto):** This adjust the brightness of the TV in order to reduce power consumption. If you select **Picture Off**, the screen is turned off, but the sound remains on. Press any button to turn on the screen again.
- **Eco Sensor (Off / On):**  
To enhance your power savings; the picture settings will automatically adapt to the light in the room.  
 If you adjust the **Backlight**, the **Eco Sensor** will be set to **Off**.

**Min Backlight:** When **ECO** sensor is **On**, the minimum screen brightness can be adjusted manually.

 If **Eco Sensor** is **On**, the display brightness may change (become slightly darker in most cases) depending on the surrounding light intensity.

- **No Signal Power Off (Off / 15 min / 30 min / 60 min) :**  
Sets how quickly the TV switches to standby mode, if no picture is being received.  
 Disabled when the PC is in power saving mode.

### Setting up the TV with your PC

Set the input source to PC.

#### Auto Adjustment

 MENU  → Picture → Auto Adjustment → ENTER 

Adjust frequency values/positions and fine tune the settings automatically.

 Not available when connecting through HDMI/DVI cable.

#### Screen

- **Coarse / Fine:** Removes or reduces picture noise. If the noise is not removed by Fine-tuning alone, then adjust the frequency as best as possible (**Coarse**) and Fine-tune again. After the noise has been reduced, readjust the picture so that it is aligned to the center of screen.
- **Position:** Adjust the PC's screen positioning if it does not fit the TV screen. Press the ▲ or ▼ button to adjust the Vertical-Position. Press the ◀ or ▶ button to adjust the Horizontal-Position.
- **Image Reset:** Resets the image to default settings.

#### Using Your TV as a Computer (PC) Display

Setting Up Your PC Software (Based on Windows XP)



Depending on the version of Windows and the video card, the actual screens on your PC will probably look different, but the same basic set-up information will apply in most cases. (If not, contact your computer manufacturer or Samsung Dealer.)

1. Click on "Control Panel" on the Windows start menu.
2. Click on "Appearance and Themes" in the "Control Panel" window and a display dialog-box will appear.
3. Click on "Display" and a display dialog box will appear.
4. Navigate to the "Settings" tab on the display dialog-box.
  - The correct size setting (resolution) [Optimum: 1920 X 1080 pixels]
  - If a vertical-frequency option exists on your display settings dialog box, the correct value is '60' or '60 Hz'.  
Otherwise, just click 'OK' and exit the dialog box.

# Basic Features

## Changing the Picture Options

### Advanced Settings

 MENU  → Picture → Advanced Settings → ENTER 

(available in **Standard / Movie** mode)

Compared to previous models, new Samsung TVs have a more precise picture.

 In PC mode, you can only make changes to **Dynamic Contrast, Gamma and White Balance**.

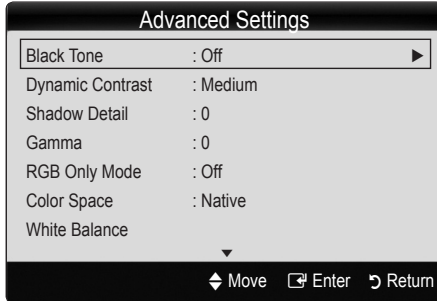

- **Black Tone (Off / Dark / Darker / Darkest):** Select the black level to adjust the screen depth.
- **Dynamic Contrast (Off / Low / Medium / High):** Adjust the screen contrast.
- **Shadow Detail:** Increase the brightness of dark images.  
 Disabled under PC mode.
- **Gamma:** Adjust the primary color intensity.
- **RGB Only Mode (Off / Red / Green / Blue):** Displays the Red, Green and Blue color for making fine adjustments to the hue and saturation.
- **Color Space (Auto / Native):** Adjust the range of colors available to create the image.
- **White Balance:** Adjust the color temperature for a more natural picture.  
**R-Offset / G-Offset / B-Offset:** Adjust each color's (red, green, blue) darkness.  
**R-Gain / G-Gain / B-Gain :** Adjust each color's (red, green, blue) brightness.  
**Reset:** Resets the **White Balance** to it's default settings.
- **Flesh Tone:** Emphasize pink "flesh tone".
- **Edge Enhancement (Off / On):** Emphasize object boundaries.

### Picture Options

 MENU  → Picture → Picture Options → ENTER 

 In PC mode, you can only make changes to the **Color Tone, Size and Digital Noise Filter**.

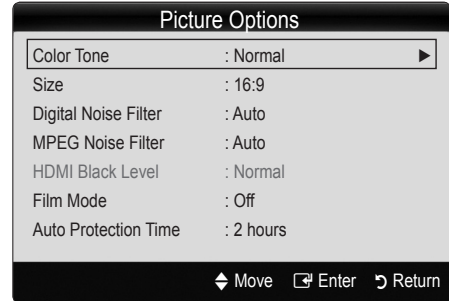

#### ■ Color Tone (Cool / Normal / Warm1 / Warm2)

 **Warm1** or **Warm2** will be deactivated when the picture mode is **Dynamic**.

 Settings can be adjusted and stored for each external device connected to an input on the TV.

- **Size:** Your cable box/satellite receiver may have its own set of screen sizes as well. However, we highly recommend you use 16:9 mode most of the time.



**16:9:** Sets the picture to 16:9 wide mode.

**Zoom1:** Use for moderate magnification.

**Zoom2:** Use for a stronger magnification.



**Wide Fit:** Enlarges the aspect ratio of the picture to fit the entire screen.

**4:3:** Sets the picture to basic (4:3) mode.



 Do not watch in 4:3 format for a long time, traces of borders displayed on the left, right and center of the screen may cause image retention(screen burn) which are not covered by the warranty.

**Screen Fit:** Displays the full image without any cut-off when HDMI (720p / 1080i / 1080p) or Component (1080i / 1080p) signals are inputted.







#### NOTE

- After selecting **Zoom1, Zoom2** or **Wide Fit:**
  1. Press the ◀ or ▶ button to select **Position**.
  2. Press the ENTER  button.
  3. Press the ▲, ▼, ◀ or ▶ button to move the picture up or down.
  4. Press the ENTER  button.
  5. Press the ◀ or ▶ button to select **Reset**.
  6. Press the ENTER  button.



- After selecting **Screen Fit** in HDMI (1080i/1080p) or Component (1080i/1080p) mode, you may need to center the picture:
  - Press the ◀ or ▶ button to select **Position**.
  - Press the ENTER  button.
  - Press the ▲, ▼, ◀ or ▶ button to move the picture.
  - Press the ENTER  button.
  - Press the ◀ or ▶ button to select **Reset**.
  - Press the ENTER  button.
- HD (High Definition): 16:9 - 1080i/1080p (1920x1080), 720p (1280x720)
- Settings can be adjusted and stored for each external device you have connected to an input on the TV.

Input Source	Picture Size
ATV, AV, Component (480i, 480p)	<b>16:9, Zoom1, Zoom2, 4:3</b>
DTV(1080i), Component (1080i, 1080p), HDMI (720p, 1080i, 1080p)	<b>16:9, 4:3, Wide Fit, Screen Fit</b>
PC	<b>16:9, 4:3</b>

- Digital Noise Filter (Off / Low / Medium / High / Auto / Auto Visualization)**: If the broadcast signal received by your TV is weak, you can activate the **Digital Noise Filter** feature to reduce any static and ghosting that may appear on the screen.
  -  When the signal is weak, try other options until the best picture is displayed.
- Auto Visualization**: When changing analog channels, displays signal strength.
  -  Only available for analog channels.
  -  When bar is green, you are receiving the best possible signal.
- MPEG Noise Filter (Off / Low / Medium / High / Auto)**: Reduces MPEG noise to provide an improved picture quality.
  -  Disabled under PC mode.
- HDMI Black Level (Normal / Low)**: Selects the black level on the screen to adjust the screen depth.
  -  Available only in HDMI mode (RGB signals).
- Film Mode (Off / Auto1 / Auto2)**: Sets the TV to automatically sense and process film signals from all sources and adjusts the picture for optimum quality.
  -  Available in TV, AV, COMPONENT (480i / 1080i) and HDMI (480i / 1080i).



- Auto Protection Time (2 hours / 4 hours / 8 hours / 10 hours / Off)**: If the screen remains idle with a still image for a certain period of time defined by the user, the screen saver is activated to prevent the formation of ghost images on the screen.

## Picture Reset (OK / Cancel)

Resets your current picture mode to its default settings.

### Sound Menu

## Changing the Preset Sound Mode



 MENU  → **Sound** → **Mode** → ENTER 

## Mode

- Standard**: Selects the normal sound mode.
- Music**: Emphasizes music over voices.
- Movie**: Provides the best sound for movies.
- Clear Voice**: Emphasizes voices over other sounds.
- Amplify**: Increase the intensity of high-frequency sound to allow a better listening experience for the hearing impaired.



## Adjusting sound settings

 MENU  → **Sound** → **Equalizer** → ENTER 

## Equalizer

Adjusts the sound mode(standard sound mode only).

- Balance L/R**: Adjusts the balance between the right and left speaker.
- 100Hz / 300Hz / 1KHz / 3KHz / 10KHz** (Bandwidth Adjustment): Adjusts the level of specific bandwidth frequencies.
- Reset**: Resets the equalizer to its default settings.

## Sound Settings

## Virtual Surround (Off / On)

(standard sound mode only)

This function provides a virtual 5.1 channel surround sound experience through a pair of speakers or headphones using HRTF (Head Related Transfer Function) technology.

# Basic Features

## Dialog Clarity (Off / On)

(standard sound mode only)

Dialog Clarity emphasizes voice while maintaining the background sound level.

## Preferred Language

(digital channels only)

Digital-TV broadcasts are capable of simultaneous transmission of many audio tracks (for example, simultaneous translations of the program into foreign languages).

 You can only select a language among the ones being broadcasted.



## Multi-Track Sound (MTS)

(analog channels only)

- **Mono:** Choose for channels that are broadcasting in mono or if you are having difficulty receiving a stereo signal.
- **Stereo:** Choose for channels that are broadcasting in stereo.
- **SAP:** Choose to listen to the Separate Audio Program, which is usually a foreign-language translation.

 Depending on the particular program being broadcast, you can listen to **Mono**, **Stereo** or **SAP**.



## Auto Volume (Off / Normal / Night)

To equalize the volume level on each channel, set to **Normal**.

- **Night:** This mode provides an improved sound experience compared to **Normal** mode, making almost no noise. It is useful at night.

## Speaker Select (External Speaker / TV Speaker)

A sound echo may occur due to a difference in decoding speed between the main speaker and the audio receiver. In this case, set the TV to **External Speaker**.

 When **Speaker Select** is set to **External Speaker**, the volume and MUTE buttons will not operate and the sound settings will be limited.

 When **Speaker Select** is set to **External Speaker**, you should use these settings.

- **TV Speaker: Off, External Speaker: On**

 When **Speaker Select** is set to **TV Speaker**, you should use these settings.

- **TV Speaker: On, External Speaker: On**

 If there is no video signal, both speakers will be mute.

## SPDIF Output

SPDIF (Sony Philips Digital Interface) is used to provide digital sound, reducing interference going to speakers and various digital devices such as an A/V Receiver/Home theater.

- **Audio Format :** During the reception of a digital TV broadcast, you can select the Digital Audio output (SPDIF) format from the options **PCM** or **Dolby Digital**.

 By connecting to 5.1ch speakers in a dolby digital setup, maximize your interactive 3D sound experience.

- **Audio Delay:** Correct audio-video sync problems, when watching TV or video, and when listening to digital audio output using an external device such as an AV receiver (0ms ~ 250ms).

## Sound Reset

Reset all sound settings to the factory defaults.

### Setup Menu

### Setting the Time

 MENU  → Setup → Time → ENTER 

### Time

 The current time will appear every time you press the INFO button.

- **Clock:** Setting the clock is for using various timer features of the TV.

 If you disconnect the power cord, you have to set the clock again.

**Clock Mode:** Set up the current time manually or automatically.

- **Auto:** Set the current time automatically using the time from the digital channel.

 The antenna must be connected in order to set the time automatically.

- **Manual:** Set the current time manually.

 Depending on the broadcast station and signal, the auto time set up may not be correct. In this case, set the time manually.

**Clock Set:** Set the **Month, Day, Year, Hour, Minute** and **am/pm**.

 Available only when **Clock Mode** is set to **Manual**.

 You can set the **Month, Day, Year, Hour** and **Minute** directly by pressing the number buttons on the remote control.



**DST (Daylight Saving Time) (Off / On):** Switches the Daylight Saving Time function on or off.

 This function is only available when the **Clock Mode** is set to **Auto**.

**Time Zone:** Select your time zone.

 This function is only available when the **Clock Mode** is set to **Auto**.

## Using the Sleep Timer

 MENU  → Setup → Time → Sleep Timer → ENTER 

- **Sleep Timer**  : Automatically shuts off the TV after a preset period of time. (30, 60, 90, 120, 150 and 180 minutes).

 To cancel the **Sleep Timer**, select **Off**.



## Setting the On/Off Timer

 MENU  → Setup → Time → Timer 1 → ENTER 

- **Timer 1 / Timer 2 / Timer 3:** Three different on / off timer settings can be made. You must set the clock first.

Timer 1			
On Time	Inactivate	12	00 am
Off Time	Inactivate	12	00 am
Volume	Source	Antenna	Channel
10	TV	Air	3
Repeat	Sun	Mon	Tue Wed Thu Fri Sat
Once	<input type="checkbox"/>	<input type="checkbox"/>	<input type="checkbox"/> <input type="checkbox"/> <input type="checkbox"/> <input type="checkbox"/> <input type="checkbox"/>
◀ Move ▶ Adjust  Enter ▶ Return			

**On Time / Off Time:** Set the hour, minute, am/pm and activate / inactivate. (To activate the timer with the setting you've chosen, set to **Activate**.)

**Volume:** Set the desired volume level.

**Source:** Select **TV** or **USB** content to be played when the TV is turned on automatically. (**USB** can be selected only when a USB device is connected to the TV)

**Antenna (when the Source is set to TV):** Select **Air** or **Cable**.

**Channel (when the Source is set to TV):** Select the desired channel.

**Contents (when the Source is set to USB):** Select a folder in the USB device containing music or photo files to be played when the TV is turned on automatically.

 If there is no music file on the USB device or the folder containing a music file is not selected, the Timer function does not operate correctly.

 When there is only one photo file in the USB, the Slide Show will not play.

 If a folder name is too long, the folder cannot be selected.



 Each USB you use is assigned its own folder. When using more than one of the same type of USB, make sure the folders assigned to each USB have different names.

**Repeat:** Select **Once**, **Everyday**, **Mon-Fri**, **Mon-Sat**, **Sat-Sun** or **Manual** to set at your convenience. If you select **Manual**, you can set up the day you want to activate the timer.

 The  mark indicates the day is selected.

 **Auto Power Off** (available only when the TV is turned on by the Timer): The TV will be automatically turned off after 3 hours of being left idle to prevent overheating.

## Locking Programs

 MENU  → Setup → Security → ENTER 

## Security

The PIN input screen appears, Enter your 4 digit PIN number.

- **V-Chip:** The V-Chip feature automatically locks out programs that are deemed inappropriate for children. The user must enter a PIN (personal identification number) before any of the V-Chip restrictions are set up or changed.

 **NOTE**

- **V-Chip** is not available in **HDMI**, **Component** or **PC** mode.
- The default PIN number of a new TV set is "0-0-0-0".
- **Allow all:** Press to unlock all TV ratings.
- **Block all:** Press to lock all TV ratings.

**V-Chip Lock (Off / On):** You can block rated TV Programs.

# Basic Features

**TV Parental Guidelines:** You can block TV programs depending on their rating. This function allows you to control what your children are watching.

- **TV-Y:** Young children / **TV-Y7:** Children 7 and over / **TV-G:** General audience / **TV-PG:** Parental guidance / **TV-14:** Viewers 14 and over / **TV-MA:** Mature audience
- **ALL:** Lock all TV ratings. / **FV:** Fantasy violence / **V:** Violence / **S:** Sexual situation / **L:** Adult Language / **D:** Sexually Suggestive Dialog

 The **V-Chip** will automatically block certain categories dealing with more sensitive material. For example, if you block the **TV-Y** category, then **TV-Y7** will automatically be blocked. Similarly, if you block the **TV-G** category, then all the categories in the young adult group will be blocked (**TV-G**, **TV-PG**, **TV-14** and **TV-MA**). The sub-ratings (**D**, **L**, **S**, **V**) work similarly. So, if you block the **L** sub-rating in **TV-PG**, then the **L** sub-ratings in **TV-14** and **TV-MA** will automatically be blocked.

**MPAA Rating:** You can block movies depending on their MPAA rating. The Motion Picture Association of America(MPAA) has implemented a rating system that provides parents or guardians with advanced information on which films are appropriate for children.

- **G:** General audience (no restrictions). / **PG:** Parental guidance suggested. / **PG-13:** Parents strongly cautioned. / **R:** Restricted. Children under 17 should be accompanied by an adult. / **NC-17:** No children under age 17. / **X:** Adults only. / **NR:** Not rated.

 The **V-Chip** will automatically block any category that deals with more sensitive material. For example, if you block the **PG-13** category, then **R**, **NC-17** and **X** will automatically be blocked.

**Canadian English:** You can block TV programs depending on their Anglophone Canadian ratings.

- **C:** Programming intended for children under age 8. / **C8+:** Programming generally considered acceptable for children 8 years and over to watch on their own. / **G:** General programming, suitable for all audiences. / **PG:** Parental Guidance. / **14+:** Programming contains themes or content which may not be suitable for viewers under the age of 14. / **18+:** Adult programming.

 The **V-Chip** will automatically block any category that deals with more sensitive material. For example, if you block the **G** category, then **PG**, **14+** and **18+** will automatically be blocked.

**Canadian French:** You can block TV programs depending on their French Canadian rating.

- **G:** General / **8 ans+:** Programming generally considered acceptable for children 8 years and over to watch on their own. / **13 ans+:** Programming may not be suitable for children under the age of 13. / **16 ans+:** Programming is not suitable for children under the age of 16. / **18 ans+:** Programming restricted to adults.

 The **V-Chip** will automatically block any category that deals with more sensitive material. For example, if you block the **8 ans+** category, then **13 ans+**, **16 ans+** and **18 ans+** will automatically be blocked also.

**Downloadable U.S. Rating:** Parental restriction information can be used while watching DTV channels.

## NOTE

- If information is not downloaded from the broadcasting station, the **Downloadable U.S. rating** menu is deactivated.
- Parental restriction information is automatically downloaded while watching DTV channels. It may take several seconds.
- The **Downloadable U.S. rating** menu is available for use after information is downloaded from the broadcasting station. However, depending on the information from the broadcasting station, it may not be available for use.
- Parental restriction levels differ depending on the broadcasting station. The default menu name and Downloadable US rating change depending on the downloaded information.
- Even if you set the on-screen display to another language, the **Downloadable U.S. Rating** menu will appear in English only.
- The rating will automatically block certain categories that deal with more sensitive material.
- The rating titles (For example: Humor Level..etc) and TV ratings (For example: DH, MH, H..etc) may differ depending on the broadcasting station.

- **Change PIN:** The Change PIN screen will appear. Choose any 4 digits for your PIN and enter them. As soon as the 4 digits are entered, the **Confirm New PIN** screen appears. Re-enter the same 4 digits. When the Confirm screen disappears, your PIN has been memorized.



### How to watch a restricted channel

If the TV is tuned to a restricted channel, the V-Chip will block it. The screen will go blank and the following message will appear:

This channel is blocked by V-Chip. Please enter the PIN to unblock.



-  If you forget the PIN, press the remote-control buttons in the following sequence, which resets the pin to "0-0-0-0" : **POWER** (off) → **MUTE** → 8 → 2 → 4 → **POWER** (on)

## Other Features

 **MENU**  → **Setup** → **ENTER** 

## Menu Language

Set the menu language.

1. Select **Menu Language** and press the **ENTER**  button.
2. Choose desired language and press the **ENTER**  button.

## Caption

(On-Screen Text Messages)

- **Caption (Off / On):** You can switch the caption function on or off. If captions are not available, they will not be displayed on the screen.

-  The **Caption** feature doesn't work in Component, HDMI or PC modes.



- **Caption Mode:** You can select the desired caption mode.

-  The availability of captions depends on the program being broadcasted.

**Default / CC1~CC4 / Text1~Text4:** (analog channels only) The Analog Caption function operates in either analog TV channel mode or when a signal is supplied from an external device to the TV. (Depending on the broadcasting signal, the Analog Caption function may or may not work with digital channels.)

**Default / Service1~Service6 / CC1~CC4 / Text1~Text4:** (digital channels only) The Digital Captions function works with digital channels.

-  **Service1~6** may not be available in digital caption mode depending on the broadcast.

- **Digital Caption Options:** (digital channels only)

**Size:** Options include Default, Small, Standard and Large. The default is Standard.

**Font Style:** Options include Default and Styles 0 to 7. The default is Style 0.

**Foreground Color:** Options include Default, White, Black, Red, Green, Blue, Yellow, Magenta and Cyan. You can change the color of the letter. The default is White.

**Background Color:** Options include Default, White, Black, Red, Green, Blue, Yellow, Magenta and Cyan. You can change the background color of the caption. The default is Black.

**Foreground Opacity:** This adjusts the opacity of text. Options include Default, Transparent, Translucent, Solid and Flashing.

**Background Opacity:** This adjusts the opacity of the caption background. Options include Default, Transparent, Translucent, Solid and Flashing.

**Return to Default:** This option sets each Size, Font Style, Foreground Color, Background Color, Foreground Opacity and Background Opacity to its default.

### NOTE

- **Digital Caption Options** are available only when Default and **Service1 ~ Service6** can be selected in Caption Mode.
- The availability of captions depends on the program being broadcasted.
- The **Default** setting follow the standards set by the broadcaster.
- The Foreground and Background cannot be set to have the same color.
- You cannot set both the **Foreground Opacity** and the **Background Opacity** to Transparent.

## General

- **Game Mode (Off / On):** When connecting to a game console such as PlayStation™ or Xbox™, you can enjoy a more realistic gaming experience by selecting the game menu.

### NOTE

- Precautions and limitations for game mode
  - To disconnect the game console and connect another external device, set **Game Mode** to **Off** in the setup menu.
  - If you display the TV menu in **Game Mode**, the screen shakes slightly.
- **Game Mode** is not available when the input source is set to TV or PC.
- After connecting the game console, set **Game Mode** to **On** to prevent poor picture quality.
- If **Game Mode** is **On: Picture** mode is set to **Standard** and **Sound** mode is set to **Movie**.
- Selecting Reset after adjusting the equalizer returns the equalizer to its default settings.

# Basic Features

- **Menu Transparency (Bright / Dark):** Set the Transparency of the menu.
- **Melody (Off / Low / Medium / High):** Set so that a melody plays when the TV is turned on or off.

## NOTE

- Only available when the Input source is set to TV. To turn the melody off, set **Melody to Off**.
- The Melody does not play.
  - When no sound is output from the TV because the **MUTE** button has been pressed.
  - When no sound is output from the TV because the volume has been reduced to minimum with the **VOL –** button.
  - When the TV is turned off by **Sleep Timer** function.

## Picture In Picture (PIP)

### PIP



 MENU  → Setup → PIP → ENTER 





You can watch the TV tuner and one external video source simultaneously. **PIP** (Picture-in-Picture) does not function in the same mode.

## NOTE



- For PIP sound, refer to the **Sound Select** instructions.
- If you turn the TV off while watching in PIP mode, the PIP window will disappear.
- You may notice that the picture in the PIP window becomes slightly unnatural when you use the main screen to view a game or karaoke.
- While **V-Chip** operation, the **PIP** function cannot be used.
- PIP Settings

	Main picture	Sub picture
LC530	Component1, Component2, HDMI1/ DVI, HDMI2, HDMI3, PC	TV
LC540	Component1, Component2, HDMI1/ DVI, HDMI2, HDMI3, HDMI4, PC	TV



- **PIP (Off / On):** Activate or deactivate the PIP function.
- **Air/Cable (Air / Cable):** Select either **Air** or **Cable** as the input source for the sub-screen.
- **Channel:** Select the channel for the sub-screen.
- **Size ( / ):** Select a size for the sub-picture.

- **Position ( /  /  / ):** Select a position for the sub-picture.
- **Sound Select (Main / Sub):** You can choose the desired sound (**Main / Sub**) in **PIP** mode.
  -  Available when **PIP** is set to **On**.

## Support Menu

 MENU  → Support → ENTER 

### Self Diagnosis

- **Picture Test:** Use to check for picture problems. If the problem continues to occur, check the Color pattern.
  - Yes:** If the test pattern does not appear or there is noise in the test pattern, select Yes. There may be a problem with the TV. Contact Samsung's Call Center for assistance (1-800-SAMSUNG).
  - No:** If the test pattern is properly displayed, select No. There may be a problem with your external equipment. Please check your connections. If the problem persists, refer to the external device's user manual.
- **Sound Test:** Use the built-in melody sound to check for sound problems.
  -  If you hear no sound from the TV's speakers, before performing the sound test, make sure **Speaker Select** is set to **TV speaker** in the **Sound** menu.
  -  The melody will be heard during the test even if **Speaker Select** is set to **External Speaker** or the sound is muted by pressing the **MUTE** button.
  - Yes:** If you can hear sound only from one speaker or not at all during the sound test, select Yes. There may be a problem with the TV. Contact Samsung's Call Center for assistance (1-800-SAMSUNG).
  - No:** If you can hear sound from the speakers, select No. There may be a problem with your external equipment. Please check your connections. If the problem persists, refer to the external device's user manual.
- **Signal Information:** (digital channels only) An HD channel's reception quality is either perfect or the channels are unavailable. Adjust your antenna to increase signal strength.
- **Troubleshooting:** If the TV seems to have a problem, refer to this description.
  -  If none of these troubleshooting tips apply, contact the Samsung customer service center.

## Software Upgrade

**Software Upgrade** can be performed by downloading the latest firmware from [samsung.com](http://samsung.com) to a USB memory device.

**Current Version** - the software already installed in the TV.

 Software is represented as 'Year/Month/Day\_Version'.

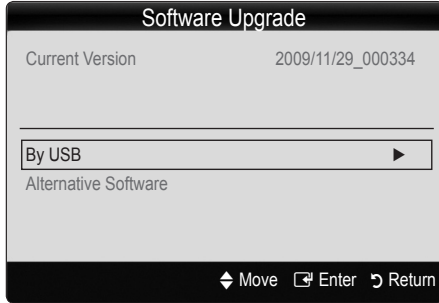

### Installing the Latest Version

- **By USB:** Insert a USB drive containing the firmware upgrade file, downloaded from [www.samsung.com](http://www.samsung.com), into the TV. Please be careful not to disconnect the power or remove the USB drive until upgrades are complete. The TV will be turned off and on automatically after completing the firmware upgrade. When software is upgraded, video and audio settings you have made will return to their default settings. We advise you to write down your settings so that you can easily reset them after the upgrade.
- **Alternative Software** (Not available)

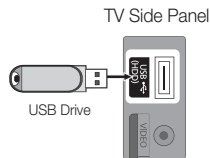

## HD Connection Guide

Refer to this information when connecting external devices to the TV.

## Contact Samsung

View this information when your TV does not work properly or when you want to upgrade the software. You can find information regarding our call centers and how to download products and software.

# Advanced Features

## Media Play



Enjoy photos, music and/or movie files saved on a USB Mass Storage Class (MSC) device and/or your PC.



MENU → Application → Media Play (USB) → ENTER



## Connecting a USB Device

1. Turn on your TV.
2. Connect a USB device containing photo, music and/or movie files to the USB jack on the side of the TV.
3. When USB is connected to the TV, popup window appears. Then you can select **Media Play**.

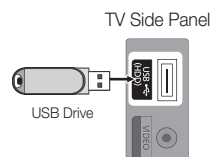

It might not work properly with unlicensed multimedia files.

Need-to-Know List before using **Media Play**

- MTP (Media Transfer Protocol) is not supported.
- The file system supports FAT16, FAT32 and NTFS.
- Certain types of USB Digital camera and audio devices may not be compatible with this TV.
- Media Play only supports USB Mass Storage Class (MSC) devices. MSC is a Mass Storage Class Bulk-Only Transport device. Examples of MSC are Thumb drives, Flash Card Readers and USB HDD (USB HUB are not supported). Devices should be connected directly to the TV's USB port.
- Before connecting your device to the TV, please back up your files to prevent them from damage or loss of data. SAMSUNG is not responsible for any data file damage or data loss.
- Connect a USB HDD to the dedicated port, **USB 1 (HDD)** port.
- Do not disconnect the USB device while it is loading.
- The higher the resolution of the image, the longer it takes to display on the screen.
- The maximum supported JPEG resolution is 15360X8640 pixels.
- For unsupported or corrupted files, the "Not Supported File Format" message is displayed.
- If the files are sorted by Basic View, up to 1000 files can be displayed in each folder.
- MP3 files with DRM that have been downloaded from a non-free site cannot be played. Digital Rights Management (DRM) is a technology that supports the creation, distribution and management of the content in an integrated and comprehensive way, including the protection of the rights and interests of the content providers, the prevention of the illegal copying of contents, as well as managing billings and settlements.
- If more than 2 PTP devices are connected, you can only use one at a time.
- If more than two MSC devices are connected, some of them may not be recognized. A USB device that requires high power (more than 500mA or 5V) may not be supported.
- If an over-power warning message is displayed while you are connecting or using a USB device, the device may not be recognized or may malfunction.
- If the TV has been no input during time set in **Auto Protection Time**, the Screensaver will run.
- The power-saving mode of some external hard disk drives may be released automatically when connected to the TV.
- If a USB extension cable is used, the USB device may not be recognized or the files on the device may not be read.
- If a USB device connected to the TV is not recognized, the list of files on the device is corrupted or a file in the list is not played, connect the USB device to the PC, format the device and check the connection.
- If a file deleted from the PC is still found when Media Play is run, use the "Empty the Recycle Bin" function on the PC to permanently delete the file.



## Screen Display

Move to the desired file using the up/down/right/left buttons and then press the **ENTER**  or **▶** (Play) button. The file is played.

 Supports the **View Devices** and **Contents Mode** in **Media Play** homepage.

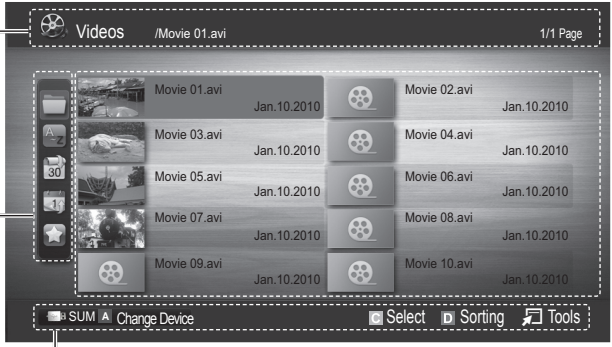





**Information:**  
You can ascertain the selected file name and the number of files and page.



**Sort List Section:**  
Displays the sorting standard.

 The sorting standard is different depending on the contents.

**File List Section:**  
You can confirm the files and groups that are sorted by category.









**Operation Buttons**

-  Red (**Change Device**): Selects a connected device.
-  Green (**Preference**): Sets the file preference. (not supported in Basic view)
-  Yellow (**Select**): Selects multiple files from file list. Selected files are marked with a symbol.
-  Blue (**Sorting**): Selects the sort list.
-  **Tools**: Displays the option menu.

 Using the  or  button, file list can move to next or previous page.

## Videos

### Playing Video

1. Press the  or  button to select **Videos**, then press the **ENTER**  button in the **Media Play** menu.
2. Press the /  button to select the desired video in the file list.
3. Press the **ENTER**  button or **▶** (Play) button.
  - The selected file is displayed on the top with its playing time.
  - If video time information is unknown, play time and progress bar are not displayed.
  - During video playback, you can search using  and  button.

 In this mode, you can enjoy movie clips contained on a Game, but you cannot play the Game itself.

- Supported Subtitle Formats

Name	File extension	Format
MPEG-4 time-based text	.txt	XML
SAMI	.smi	HTML
SubRip	.srt	string-based
SubViewer	.sub	string-based
Micro DVD	.sub or .txt	string-based



# Advanced Features

- Supported Video Formats

File Extension	Container	Video Codec	Resolution	Frame rate (fps)	Bit rate (Mbps)	Audio Codec
*.avi *.mkv	AVI MKV	Divx 3.11 / 4.x / 5.1 / 6.0	1920x1080	6 – 30	8	MP3 / AC3 / LPCM / ADPCM / DTS Core
		XviD	1920x1080	6 – 30	8	
		H.264 BP / MP / HP	1920x1080	6 – 30	25	
		MPEG4 SP / ASP	1920x1080	6 – 30	8	
*.asf	ASF	Divx 3.11 / 4.x / 5.1 / 6.0	1920x1080	6 – 30	8	MP3 / AC3 / LPCM / ADPCM / WMA
		XviD	1920x1080	6 – 30	8	
		H.264 BP / MP / HP	1920x1080	6 – 30	25	
		MPEG4 SP / ASP	1920x1080	6 – 30	8	
*.wmv	ASF	Window Media Video v9	1920x1080	6 – 30	25	WMA
*.mp4	MP4	H.264 BP / MP / HP	1920x1080	6 – 30	25	MP3 / ADPCM / AAC
		MPEG4 SP / ASP	1920x1080	6 – 30	8	
		XVID	1920x1080	6 – 30	8	
*.3gp	3GPP	H.264 BP / MP / HP	1920x1080	6 – 30	25	ADPCM / AAC / HE-AAC
		MPEG4 SP / ASP	1920x1080	6 – 30	8	
*.vro *.vob	VRO VOB	MPEG1	1920x1080	24 / 25 / 30	30	AC3 / MPEG / LPCM
		MPEG2	1920x1080	24 / 25 / 30	30	
*.mpg *.mpeg	PS	MPEG1	1920x1080	24 / 25 / 30	30	AC3 / MPEG / LPCM / AAC
		MPEG2	1920x1080	24 / 25 / 30	30	
		H.264	1920x1080	6 – 30	25	
*.ts *.tp *.trp	TS	MPEG2	1920x1080	24 / 25 / 30	30	AC3 / AAC / MP3 / DD+ / HE-AAC
		H.264	1920x1080	6 – 30	25	
		VC1	1920x1080	6 – 30	25	

## Other Restrictions

 **NOTE**

- If there are problems with the contents of a codec, the codec will not be supported.
- If the information for a Container is incorrect and the file is in error, the Container will not be able to play correctly.
- Sound or video may not work if the contents have a standard bitrate/frame rate above the compatible Frame/sec listed in the table above.
- If the Index Table is in error, the Seek (Jump) function is not supported.

Video Decoder	Audio Decoder
<ul style="list-style-type: none"> <li>Supports up to H.264, Level 4.1</li> <li>H.264 FMO / ASO / RS, VC1 SP / MP / AP L4 and AVCHD are not supported.</li> <li>H.263 is not supported.</li> <li>GMC is not support.</li> </ul>	<ul style="list-style-type: none"> <li>Supports up to WMA 7, 8, 9, STD</li> <li>WMA 9 PRO does not support 2 channel excess multi channel or lossless audio.</li> <li>WMA sampling rate 22050Hz mono is not supported.</li> </ul>

## Playing movie continuously (Resume Play)

If you exit the playing movie function, the movie can be played later from the point where it was stopped.

1. Select the movie file you want to play continuously by pressing the ◀ or ▶ button to select it from the file list section.
2. Press the ▶ (Play) / ENTER button.
3. Select **Play Continuously** (Resume Play) by pressing the Blue button. The Movie will begin to play from where it was stopped.
  - ✎ The Blue button is available when resuming play.
  - ✎ If the **Continuous Movie Play Help** function is set to **On** in the **Settings** menu, a pop-up message will appear when you resume play a movie file.

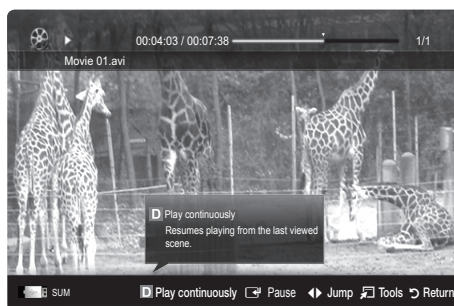

## Music

### Playing Music

1. Press the ◀ or ▶ button to select **Music**, then press the ENTER button in the **Media Play** menu.
  2. Press the ◀/▶/▲/▼ button to select the desired Music in the file list.
  3. Press the ENTER button or ▶ (Play) button.
    - During music playback, you can search using ◀ and ▶ button.
    - ◀◀ (REW) and ▶▶ buttons do not function during play.
- ✎ Only displays the files with MP3 and PCM file extension. Other file extensions are not displayed, even if they are saved on the same USB device.
- ✎ If the sound is abnormal when playing MP3 files, adjust the **Equalizer** in the **Sound** menu. (An over-modulated MP3 file may cause a sound problem.)

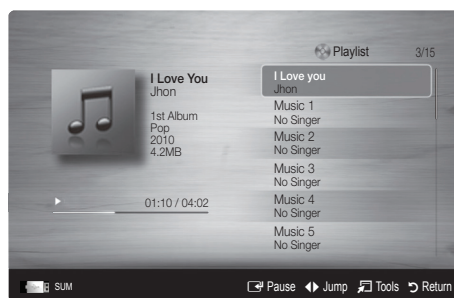

## Photos

### Viewing a Photo (or Slide Show)

1. Press the ◀ or ▶ button to select **Photos**, then press the ENTER button in the **Media Play** menu.
  2. Press the ◀/▶/▲/▼ button to select the desired photo in the file list.
  3. Press the ENTER button or ▶ (Play) button.
    - While a photo list is displayed, press the ▶ (Play) / ENTER button on the remote control to start the slide show.
    - All files in the file list section will be displayed in the slide show.
    - During the slide show, files are displayed in order.
- ✎ Music files can be automatically played during the Slide Show if the **Background Music** is set to **On**.
- ✎ The **BGM Mode** cannot be changed until the BGM has finished loading.



# Advanced Features

## Playing Multiple Files

### Playing selected video/music/photo files

1. Press the Yellow button in the file list to select the desired file.
2. Repeat the above operation to select multiple files.

#### NOTE

- The ✓ mark appears to the left of the selected files.
- To cancel a selection, press the Yellow button again.
- To deselect all selected files, press the TOOLS button and select **Deselect All**.

3. Press the TOOLS button and select **Play Selected Contents**.



### Playing the video/music/photo file group

1. While a file list is displayed, move to any file in desired group.
2. Press the TOOLS button and select **Play Current Group**.

## Media Play - Additional Functions

### Sorting the file list

Press the Blue button in the file list to sort the files.

Category	Operation	Videos	Music	Photos
Basic View	Displays the whole folder. You can view the photo by selecting the folder.	✓	✓	✓
Title	Sorts and displays the file title in Symbol/Number/Alphabet/Special order.	✓	✓	✓
Preference	Sorts and displays the file by preference. You can change the file preference in the file list section using the Green button.	✓	✓	✓
Latest Date	Sorts and shows files by the latest date.	✓		✓
Earliest Date	Sorts and shows files by the earliest date.	✓		✓
Artist	Sorts the music file by artist in alphabetical order.		✓	
Album	Sorts the music file by album in alphabetical order.		✓	
Genre	Sorts music files by the genre.		✓	
Mood	Sorts music files by the mood. You can change the music mood information.		✓	
Monthly	Sorts and shows photo files by month.			✓

## Videos/Music/Photos Play Option menu

During playing a file, press the **TOOLS** button.

Category	Operation	Videos	Music	Photos
Title	You can move the other file directly.	✓		
Repeat Mode	You can play movie and music files repeatedly.	✓	✓	
Picture Size (Mode1 / Mode2 / Original)	You can adjust the picture size to your preference.	✓		
Picture Setting	You can adjust the picture setting. (p. 15, 16, 17)	✓		✓
Sound Setting	You can adjust the sound setting. (p. 17, 18)	✓	✓	✓
Subtitle Setting	You can play the video with Subtitles. This function only works if the subtitles are the same file name as the video.	✓		
Audio	You can enjoy video in one of supported languages as required. The function is only enabled when stream-type files which support multiple audio formats are played.	✓		
Stop Slide Show / Start Slide Show	You can start or stop a Slide Show.			✓
Slide Show Speed	You can select the slide show speed during the slide show.			✓
Background Music	You can set and select background music when watching a Slide Show.			✓
Zoom	You can zoom into images in full screen mode.			✓
Rotate	You can rotate images in full screen mode.			✓
Information	You can see detailed information about the played file.	✓	✓	✓

## Settings

### Using the Setup Menu

- **Continuous Movie Play Help (Resume Play) (On / Off):** Select to display the help pop-up message for continuous movie playback.
- **Get DivX® VOD registration code:** Shows the registration code authorized for the TV. If you connect to the DivX web site and register, you can download the VOD registration file. If you play the VOD registration using Media Play, the registration is completed.  
 For more information on DivX® VOD, visit "www.DivX.com."
- **Get DivX® VOD deactivation code:** When DivX® VOD is not registered, the registration deactivation code is displayed. If you execute this function when DivX® VOD is registered, the current DivX® VOD registration is deactivated.
- **Information:** Select to view information about the connected device.

# Advanced Features

## Anynet+

### What is Anynet+?

Anynet+ is a function that enables you to control all connected Samsung devices that support Anynet+ with your Samsung TV's remote. The Anynet+ system can be used only with Samsung devices that have the Anynet+ feature. To be sure your Samsung device has this feature, check if there is an Anynet+ logo on it.

### To connect to a Samsung Home Theater

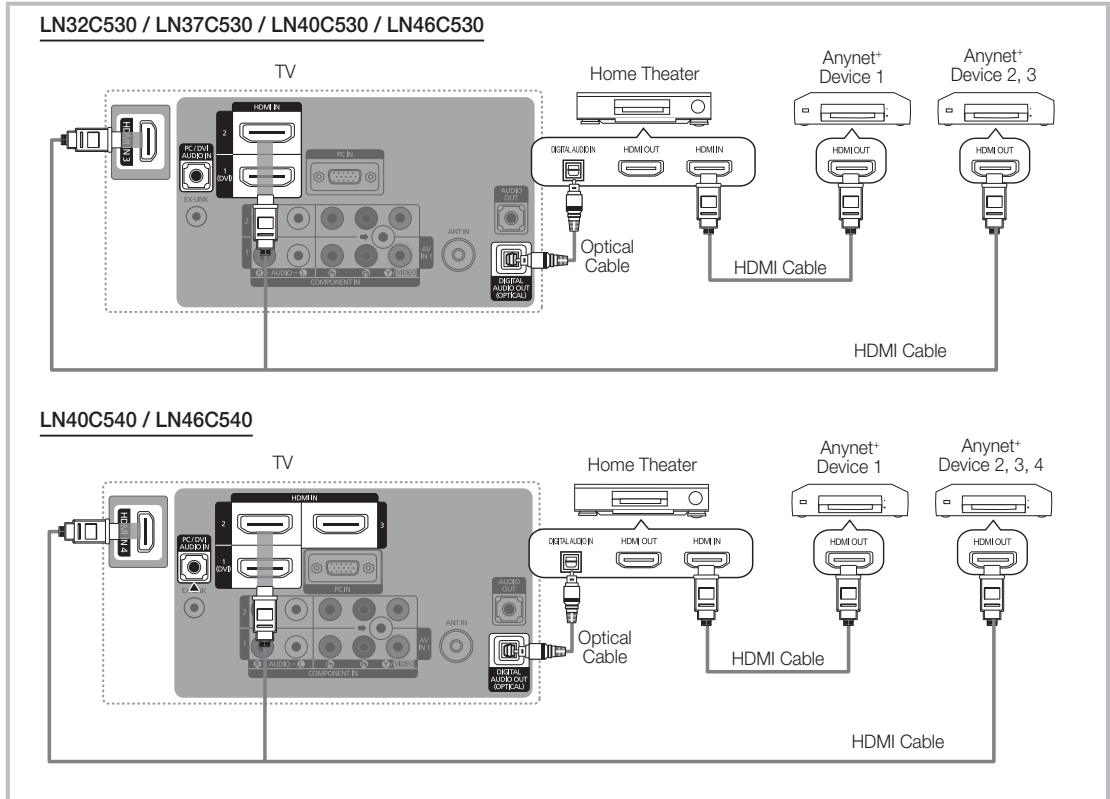

1. Connect the HDMI IN (1(DVI), 2, 3 or 4) jack on the TV and the HDMI OUT jack of the corresponding Anynet+ device using an HDMI cable.
2. Connect the HDMI IN jack of the home theater and the HDMI OUT jack of the corresponding Anynet+ device using an HDMI cable.

### NOTE

- Connect the Optical cable between the **DIGITAL AUDIO OUT (OPTICAL)** jack on your TV and the Digital Audio Input on the Home Theater.
- When following the connection above, the Optical jack only outputs 2 channel audio. You will only hear sound from the Home Theater's Front Left and Right speakers and the subwoofer. If you want to hear 5.1 channel audio, connect the **DIGITAL AUDIO OUT (OPTICAL)** jack on the DVD / Satellite Box (i.e. Anynet Device 1 or 2) directly to the Amplifier or Home Theater, not the TV.
- Only one Home Theater can be connected.
- You can connect an Anynet+ device using the HDMI 1.3 cable. Some HDMI cables may not support Anynet+ functions.
- Anynet+ works when the AV device supporting Anynet+ is in the standby or on status.
- Anynet+ supports up to 12 AV devices in total. Note that you can connect up to 3 devices of the same type.

## Anynet+ Menu

The Anynet+ menu changes depending on the type and status of the Anynet+ devices connected to the TV.

Anynet+ Menu	Description
<b>View TV</b>	Changes Anynet+ mode to TV broadcast mode.
<b>Device List</b>	Shows the Anynet+ device list.
(device_name) <b>MENU</b>	Shows the connected device menus. E.g. If a DVD recorder is connected, the disc menu of the DVD recorder will appear.
(device_name) <b>INFO</b>	Shows the play menu of the connected device. E.g. If a DVD recorder is connected, the play menu of the DVD recorder will appear.
<b>Recording:</b> (*recorder)	Starts recording immediately using the recorder. (This is only available for devices that support the recording function.)
<b>Stop Recording:</b> (*recorder)	Stops recording.
<b>Receiver</b>	Sound is played through the receiver.

If more than one recording device is connected, they are displayed as (\*recorder) and if only one recording device is connected, it will be represented as (\*device\_name).

## Setting Up Anynet+

 MENU  → **Application** → **Anynet+ (HDMI-CEC)** → ENTER 

### ■ Setup

**Anynet+ (HDMI-CEC) (Off / On):** To use the Anynet+ Function, **Anynet+ (HDMI-CEC)** must be set to **On**.



 When the **Anynet+ (HDMI-CEC)** function is disabled, all the Anynet+ related operations are deactivated.

**Auto Turn Off (No / Yes):** Setting an Anynet+ Device to turn off automatically when the TV is turned off.

 The active source on the TV must be set to TV to use the Anynet+ function.







 Even if an external device is still recording, it may turn off.

## Switching between Anynet+ Devices

- Anynet+ devices connected to the TV are listed.
  -  If you cannot find a device you want, press the red button to refresh the list.
- Select a device and press the ENTER  button. You can switch to the selected device.
  -  Only when you set **Anynet+ (HDMI-CEC)** to **On** in the **Application** menu, the **Device List** menu appears.
    - Switching to the selected device may take up to 2 minutes. You cannot cancel the operation during the switching operation.
    - If you have selected external input mode by pressing the **SOURCE** button, you cannot use the Anynet+ function. Make sure to switch to an Anynet+ device by using the **Device List**.

## Recording

You can make a recording of a TV Program using a Samsung recorder.

- Select **Recording**.
  -  When there are more than two recording devices
    - When multiple recording devices are connected, the recording devices are listed. Select one recording device in the **Device List**.
  -  When the recording device is not displayed, select **Device List** and press the Red button to search devices.
- Press the EXIT button to exit.
  -  You can record the source streams by selecting **Recording:** (device\_name).
  -  Pressing the  (REC) button will record whatever you are currently watching. If you are watching video from another device, the video from the device is recorded.
  -  Before recording, check whether the antenna jack is properly connected to the recording device. To properly connect an antenna to a recording device, refer to the recording device's users manual.



# Advanced Features

## Listening through a Receiver

You can listen to sound through a receiver (i.e Home Theater) instead of the TV speaker.

1. Select **Receiver** and set to **On**.

2. Press the **EXIT** button to exit.

-  If your receiver supports audio only, it may not appear in the device list.
-  The receiver will work when you have properly connected the optical in jack of the receiver to the **DIGITAL AUDIO OUT (OPTICAL)** jack of the TV.
-  When the receiver (i.e Home Theater) is set to On, you can hear sound output from the TV's Optical jack. When the TV is displaying a DTV (air) signal, the TV will send out 5.1 channel sound to the receiver. When the source is a digital component such as a DVD and is connected to the TV via HDMI, only 2 channel sound will be heard from the receiver.

### NOTE

- You can only control Anynet+ devices using the TV remote control, not the buttons on the TV.
- The TV remote control may not work under certain conditions. If this occurs, reselect the Anynet+ device.
- The Anynet+ functions do not operate with other manufacturers' products.



## Troubleshooting for Anynet+

Problem	Possible Solution
Anynet+ does not work.	<ul style="list-style-type: none"> <li>• Check if the device is an Anynet+ device. The Anynet+ system supports Anynet+ devices only.</li> <li>• Only one receiver (home theater) can be connected.</li> <li>• Check if the Anynet+ device power cord is properly connected.</li> <li>• Check the Anynet+ device's Video/Audio/HDMI cable connections.</li> <li>• Check whether <b>Anynet+ (HDMI-CEC)</b> is set to <b>On</b> in the Anynet+ setup menu.</li> <li>• Check whether the TV remote control is in TV mode.</li> <li>• Check whether the remote control is Anynet+ compatible.</li> <li>• Anynet+ doesn't work in certain situations. (Searching channels, operating <b>Media Play</b> or <b>Plug &amp; Play</b> (initial setup), etc.)</li> <li>• When connecting or removing the HDMI cable, please make sure to search devices again or turn your TV off and on again.</li> <li>• Check if the Anynet+ Function of Anynet+ device is set on.</li> </ul>
I want to start Anynet+.	<ul style="list-style-type: none"> <li>• Check if the Anynet+ device is properly connected to the TV and check if the <b>Anynet+ (HDMI-CEC)</b> is set to <b>On</b> in the Anynet+ Setup menu.</li> <li>• Press the <b>TOOLS</b> button to display the Anynet+ menu and select a menu you want.</li> </ul>
I want to exit Anynet+.	<ul style="list-style-type: none"> <li>• Select <b>View TV</b> in the Anynet+ menu.</li> <li>• Press the <b>SOURCE</b> button on the TV remote control and select a device other than Anynet+ devices.</li> <li>• Press <b>▼ CH ▲</b>, <b>CH LIST</b>, <b>PRE-CH</b>, and <b>FAV.CH</b> to change the TV mode. (Note that the channel button operates only when a tuner-embedded Anynet+ device is not connected.)</li> </ul>
The message 'Connecting to Anynet+ device...' appears on the screen.	<ul style="list-style-type: none"> <li>• You cannot use the remote control when you are configuring Anynet+ or switching to a view mode.</li> <li>• Use the remote control when the Anynet+ setting or switching to view mode is complete.</li> </ul>
The Anynet+ device does not play.	<ul style="list-style-type: none"> <li>• You cannot use the play function when <b>Plug &amp; Play</b> (initial setup) is in progress.</li> </ul>
The connected device is not displayed.	<ul style="list-style-type: none"> <li>• Check whether or not the device supports Anynet+ functions.</li> <li>• Check whether or not the HDMI cable is properly connected.</li> <li>• Check whether <b>Anynet+ (HDMI-CEC)</b> is set to <b>On</b> in the Anynet+ setup menu.</li> <li>• Search Anynet+ devices again.</li> <li>• You can connect an Anynet+ device using the HDMI cable only. Some HDMI cables may not support Anynet+ functions.</li> <li>• If it is terminated by an abnormal situation such as disconnecting the HDMI cable or power cord or a power failure, please repeat the device scan.</li> </ul>
The TV Program cannot be recorded.	<ul style="list-style-type: none"> <li>• Check whether the antenna jack on the recording device is properly connected.</li> </ul>
The TV sound is not output through the receiver.	<ul style="list-style-type: none"> <li>• Connect the optical cable between TV and the receiver.</li> </ul>



## Anti-theft Kensington Lock

The Kensington Lock is not supplied by Samsung. It is a device used to physically fix the system when using it in a public place. The appearance and locking method may differ from the illustration depending on the manufacturer. Refer to the manual provided with the Kensington Lock for additional information on proper use.

- ✎ Please find a “” icon on the rear of the TV.  
A Kensington slot is beside the “” icon.
  - 1. Insert the locking device into the Kensington slot **1** on the LCD TV and turn it as shown **2**.
  - 2. Connect the Kensington Lock cable **3**.
  - 3. Fix the Kensington Lock to a desk or a heavy stationary object.
- ✎ The locking device has to be purchased separately.
  - ✎ The location of the Kensington slot may be different depending on the TV model.

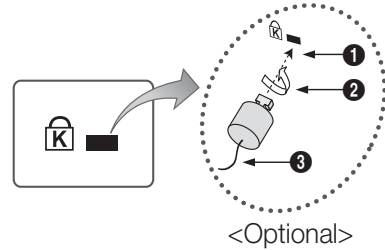

## Installing the Wall Mount

### Assembling the Blanking Bracket

When installing the TV onto a wall, attach the Blanking Bracket as shown.

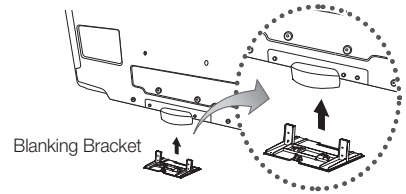

### Preparing before installing Wall-Mount (46 inch TV)

To install a wall-mount from another manufacturer, use the Holder-Ring.

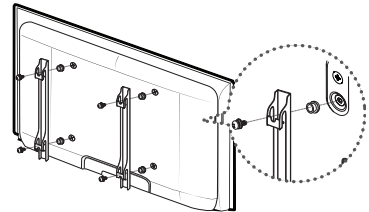

# Other Information

## Installing the Wall Mount Kit

The wall mount kit (sold separately) allows you to mount the TV on the wall.

For detailed information on installing the wall mount, see the instructions provided with the wall mount items. Contact a technician for assistance when installing the wall mount bracket. Samsung Electronics is not responsible for any damage to the product or injury to yourself or others if you elect to install the TV on your own.

## Wall Mount Kit Specifications (VESA)

 The wall mount kit is not supplied, but sold separately.

Install your wall mount on a solid wall perpendicular to the floor. When attaching to other building materials, please contact your nearest dealer. If installed on a ceiling or slanted wall, it may fall and result in severe personal injury.

### NOTE

- Standard dimensions for wall mount kits are shown in the table below.
- When purchasing our wall mount kit, a detailed installation manual and all parts necessary for assembly are provided.
- Do not use screws that do not comply with the VESA standard screw specifications.
- Do not use screws that are longer than the standard dimension or do not comply with the VESA standard screw specifications. Screws that are too long may cause damage to the inside of the TV set.
- For wall mounts that do not comply with the VESA standard screw specifications, the length of the screws may differ depending on the wall mount specifications.
- Do not fasten the screws too strongly; this may damage the product or cause the product to fall, leading to personal injury. Samsung is not liable for these kinds of accidents.
- Samsung is not liable for product damage or personal injury when a non-VESA or non-specified wall mount is used or the consumer fails to follow the product installation instructions.
- Do not mount the TV at more than a 15 degree tilt.
- Always use two people to mount the TV to a wall.

Product Family	inches	VESA Spec. (A * B)	Standard Screw	Quantity
LCD-TV	19~22	75 X 75	M4	4
		100 X 100		
	23~29	200 X 100	M6	
	30~40	200 X 200		
	46~55	400 X 400	M8	
	57~65	600 X 400		
	70~80	800 X 400		
80~	1400 X 800			

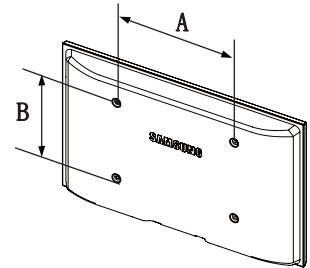

Do not install your Wall Mount Kit while your TV is turned on. It may result in personal injury due to electric shock.

## Securing the TV to the Wall



**Caution:** Pulling, pushing, or climbing on the TV may cause the TV to fall. In particular, ensure your children do not hang over or destabilize the TV; doing so may cause the TV to tip over, causing serious injuries or death. Follow all safety precautions provided on the included Safety Flyer. For added stability, install the anti-fall device for safety purposes, as follows.

### Accessories



TV-Holder



(M6 X 16)



(M8 X 19)

Screw ① (32 ~ 40 inch TVs)

Screw ② (46 inch TV)

### To prevent the TV from falling

1. Unscrew a screw attached on the back of your TV, then connect the TV-Holder [① or ②] with the screw through the hole.
  - ✎ Make sure to only use the supplied screw.

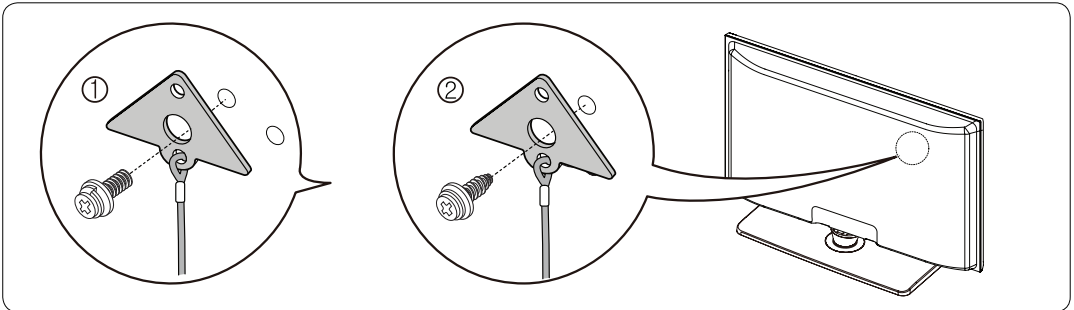

2. Firmly fasten the screw to the wall or cabinet where the TV is to be installed. Tie the TV-Holder attached to the TV and the screw fastened on the wall or cabinet so that the TV is fixed.
  - ✎ Purchase the screws to be used on the wall or cabinet separately.
  - ✎ Install the TV close to the wall so that it does not fall.
  - ✎ When attaching the TV to the wall, tie the cord level with the ground or slanted downwards for safety purposes.
  - ✎ Confirm that the cord or link does not come loose frequently.
  - ✎ Before moving the TV, separate the connected cord first.
  - ✎ Use the Wood screw (sold separately) from the size M4x20.

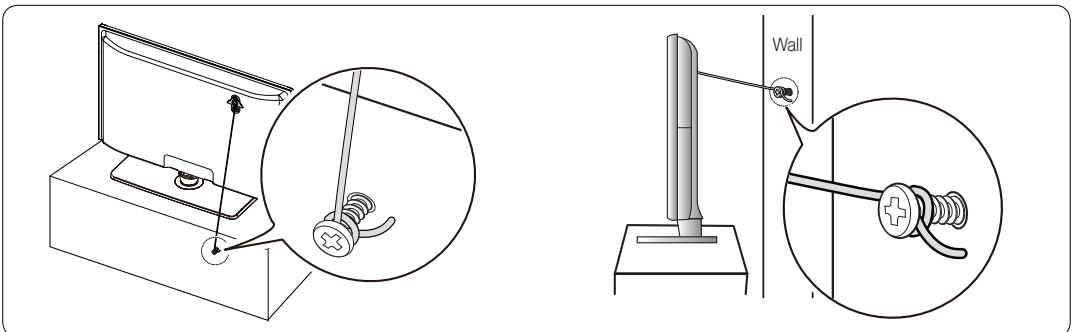

3. Verify all connections are properly secured. Periodically check connections for any sign of fatigue or failure. If you have any doubt about the security of your connections, contact a professional installer.

# Other Information

## Troubleshooting

If the TV seems to have a problem, first try this list of possible problems and solutions. If none of these troubleshooting tips apply, visit “www.samsung.com”, then click on Support, or call Samsung customer service at 1-800-SAMSUNG.

Issues	Solutions and Explanations
Poor picture	<p>First of all, please perform the <b>Picture Test</b> and confirm that your TV is properly displaying the test image. (go to MENU - <b>Support - Self Diagnosis - Picture test</b>) (P. 22)</p> <p>If the test image is properly displayed, the poor picture may be caused by the source or signal.</p>
The TV image does not look as good as it did in the store.	<ul style="list-style-type: none"> <li>• If you have an analog cable/satellite box, upgrade to a digital set top box. Use HDMI or Component cables to deliver HD (high definition) picture quality.</li> <li>• Cable/Satellite subscribers: Try HD stations from the channel line up.</li> <li>• Air/Cable Antenna connection: Try HD stations after performing Auto program. <ul style="list-style-type: none"> <li>✎ Many HD channels are upscaled from SD(Standard Definition) contents.</li> </ul> </li> <li>• Adjust the Cable/Sat box video output resolution to 1080i or 720p.</li> </ul>
The picture is distorted: macroblock error, small block, dots, pixelization.	<ul style="list-style-type: none"> <li>• Compression of video contents may cause picture distortion, especially in fast moving pictures such as sports and action movies.</li> <li>• Low signal level can cause picture distortion. This is not a TV problem.</li> </ul>
Color is wrong or missing.	<ul style="list-style-type: none"> <li>• If you're using Component connection, make sure the component cables are connected to the correct jacks. Incorrect or loose connections may cause color problems or a blank screen.</li> </ul>
There is poor color or brightness.	<ul style="list-style-type: none"> <li>• Adjust the Picture options in the TV menu. (go to <b>Picture mode / Color / Brightness / Sharpness</b>) (P. 15)</li> <li>• Adjust <b>Energy Saving</b> option in the TV menu (go to MENU – <b>Picture – ECO Solution – Energy Saving</b>) (P. 15)</li> <li>• Try resetting the picture to view the default picture setting. (go to MENU - <b>Picture - Picture Reset</b>) (P. 17)</li> </ul>
There is a dotted line on the edge of the screen.	<ul style="list-style-type: none"> <li>• If the picture size is set to <b>Screen Fit</b>, change it to <b>16:9</b>.</li> <li>• Change cable/satellite box resolution.</li> </ul>
The picture is black and white.	<ul style="list-style-type: none"> <li>• If you are using an AV composite input, connect the video cable (yellow) to the Green jack of component input 1 on the TV.</li> </ul>
When changing channels, the picture freezes or is distorted or delayed.	<ul style="list-style-type: none"> <li>• If connected to a cable box, please try to reset it. (reconnect the AC cord and wait until the cable box reboots. It may take up to 20 minutes)</li> <li>• Set output resolution of the cable box to 1080i or 720p.</li> </ul>
Sound Problem	<p>First of all, please perform the <b>Sound Test</b> to confirm that your TV audio is properly operating. (go to MENU - <b>Support - Self Diagnosis - Sound Test</b>) (P. 22)</p> <p>If the audio is OK, the sound problem may be caused by the source or signal.</p>
There is no sound or the sound is too low at maximum volume.	<ul style="list-style-type: none"> <li>• Please check the volume of the device (Cable/Sat Box, DVD, Blu-ray etc) connected to your TV.</li> </ul>
The picture is good but there is no sound.	<ul style="list-style-type: none"> <li>• Set the <b>Speaker Select</b> option to <b>TV speaker</b> in the sound menu. (P. 18)</li> <li>• If you are using an external device, check the device's audio output option (ex. you may need to change your cable box's audio option to HDMI when you have a HDMI connected to your TV).</li> <li>• If you are using a DVI to HDMI cable, a separate audio cable is required.</li> <li>• Reboot the connected device by reconnecting the device's power cable.</li> </ul>
The speakers are making an inappropriate noise.	<ul style="list-style-type: none"> <li>• Check cable connections. Make sure a video cable is not connected to an audio input.</li> <li>• For Antenna or Cable connections, check the signal information. Low signal level may cause sound distortion.</li> <li>• Perform the <b>Sound Test</b> as explained above.</li> </ul>

Issues	Solutions and Explanations
No Picture, No Video	
The TV won't turn on.	<ul style="list-style-type: none"> <li>• Make sure the AC power cord is securely plugged in to the wall outlet and the TV.</li> <li>• Make sure the wall outlet is working.</li> <li>• Try pressing the <b>POWER</b> button on the TV to make sure the problem is not the remote. If the TV turns on, refer to 'Remote control does not work' below.</li> </ul>
The TV turns off automatically.	<ul style="list-style-type: none"> <li>• Ensure the <b>Sleep Timer</b> is set to <b>Off</b> in the <b>Setup</b> menu. (P. 19)</li> <li>• If your PC is connected to the TV, check your PC power settings.</li> <li>• Make sure the AC power cord is plugged in securely to the wall outlet and the TV.</li> <li>• When watching TV from an antenna or cable connection, the TV will turn off after 10 - 15 minutes if there is no signal.</li> </ul>
There is no picture/video.	<ul style="list-style-type: none"> <li>• Check cable connections. (remove and reconnect all cables connected to the TV and external devices).</li> <li>• Set your external device's (Cable/Sat Box, DVD, Blu-ray etc) video outputs to match the connections to the TV input. For example, if an external device's output is HDMI, it should be connected to an HDMI input on the TV.</li> <li>• Make sure your connected devices are powered on.</li> <li>• Be sure to select the TV's correct source by pressing the <b>SOURCE</b> button on the remote control.</li> <li>• Reboot the connected device by reconnecting the device's power cable.</li> </ul>
RF(Cable/Antenna) Connection	
The TV is not receiving all channels.	<ul style="list-style-type: none"> <li>• Make sure the coaxial cable is connected securely.</li> <li>• Please try <b>Auto Program</b> to add available channels to the channel list. go to <b>MENU - Channel - Auto program</b> then select Auto and make sure the correct Cable TV signal type is set in the menu. There are 3 options. (<b>STD, HRC and IRC</b>) (P. 13)</li> <li>• Verify the Antenna is positioned correctly.</li> </ul>
No Caption on digital channels.	<ul style="list-style-type: none"> <li>• Check Caption Setup menu. Try changing <b>Caption Mode Service 1</b> to <b>CC1</b>. (P. 21)</li> <li>• Some channels may not have caption data.</li> </ul>
The picture is distorted: macroblock, error, small block, dots, pixelization.	<ul style="list-style-type: none"> <li>• Compression of video contents may cause picture distortion. especially on fast moving pictures such as sports and action movies.</li> <li>• A low signal can cause picture distortion. This is not a TV problem.</li> </ul>
PC Connection	
A "Not Supported Mode" message appears.	<ul style="list-style-type: none"> <li>• Set your PC's output resolution so it matches the resolutions supported by the TV.</li> </ul>
"PC" is always shown on the source list, even if a PC is not connected.	<ul style="list-style-type: none"> <li>• This is normal; "PC" is always shown on the source list, regardless of whether a PC is connected.</li> </ul>
The video is OK but there is no audio.	<ul style="list-style-type: none"> <li>• If you are using a HDMI connection, check the audio output setting on your PC.</li> </ul>



# Other Information

Issues	Solutions and Explanations
Others	
Purple/green rolling horizontal bars and buzzing noise from the TV speakers with Component cable connection.	<ul style="list-style-type: none"> <li>Remove the left and right audio connections from the set-top-box. If the buzzing stops, this indicates that the set-top-box has a grounding issue. Replace the Component video cables with an HDMI connection.</li> </ul>
The picture won't display in full screen.	<ul style="list-style-type: none"> <li>HD channels will have black bars on either side of the screen when displaying upscaled SD (4:3) contents.</li> <li>Black bars on the Top &amp; Bottom will be shown on movies that have aspect ratios different from your TV.</li> <li>Adjust picture size option on your external device or TV to full screen.</li> </ul>
The remote control does not work.	<ul style="list-style-type: none"> <li>Replace the remote control batteries with correct polarity (+/-).</li> <li>Clean the transmission window located on the top of the remote.</li> <li>Try pointing the remote directly at the TV from 5-6 feet away.</li> </ul>
The cable/set top box remote control doesn't turn the TV on or off, or adjust the volume.	<ul style="list-style-type: none"> <li>Program the Cable/Sat remote control to operate the TV. Refer to the Cable/Sat user manual for SAMSUNG TV code.</li> </ul>
A "Not Supported Mode" message appears.	<ul style="list-style-type: none"> <li>Check the supported resolution of the TV and adjust the external device's output resolution accordingly. Refer to resolution settings in this manual.</li> </ul>
<b>Caption</b> on TV menu is greyed out.	<ul style="list-style-type: none"> <li><b>Caption</b> can not be selected in the TV menu when connected via HDMI or Component.</li> <li><b>Caption</b> must be activated on the external device.</li> </ul>
There is a plastic smell from the TV.	<ul style="list-style-type: none"> <li>This smell is normal and will dissipate over time.</li> </ul>
TV <b>Signal Information</b> is unavailable in the <b>Self Diagnosis</b> Test menu.	<ul style="list-style-type: none"> <li>This function is only available with digital channels from an Antenna / RF/Coax connection. (P. 22)</li> </ul>
TV is tilted to the right or left side.	<ul style="list-style-type: none"> <li>Remove the stand base from the TV and reassemble.</li> </ul>
Channel menu is grey out (unavailable).	<ul style="list-style-type: none"> <li><b>Channel</b> menu is only available when the TV source is selected (Antenna or Cable).</li> </ul>
Your settings are lost after 30 minutes or every time the TV is turned off.	<ul style="list-style-type: none"> <li>If TV is in the <b>Store Demo</b> mode, it will reset audio and picture settings every 30 minutes. Please change from <b>Store Demo</b> mode to <b>Home Use</b> mode in the <b>Plug &amp; Play</b> procedure. Press the SOURCE button to select TV mode, go to MENU → Setup → Plug &amp; Play → ENTER .</li> </ul>
You have intermittent loss of audio or video.	<ul style="list-style-type: none"> <li>Check the cable connections and reconnect them.</li> <li>Loss of audio or video can be caused by using overly rigid or thick cables. Make sure the cables are flexible enough for long term use. mounting the TV to the wall, we recommend using cables with 90 degree connectors.</li> </ul>
The PIP menu is not available.	<ul style="list-style-type: none"> <li>PIP functionality is only available when you are using a HDMI, PC or components source.</li> </ul>
You see small particles when you look closely at the edge of the frame of the TV.	<ul style="list-style-type: none"> <li>This is part of the product's design and is not a defect.</li> </ul>
POP (TV's internal banner ad) appears on the screen.	<ul style="list-style-type: none"> <li>Select Home Use under <b>Plug &amp; Play</b> mode. For details, refer to <b>Plug &amp; Play</b> (Initial Setup). (P. 7)</li> </ul>

 This TFT LCD panel uses a panel consisting of sub pixels which require sophisticated technology to produce. However, there may be a few bright or dark pixels on the screen. These pixels will have no impact on the performance of the product.

## Specifications

PC Resolution (Optimum)	1920 x 1080 @ 60 Hz			
Environmental Considerations				
Operating Temperature	50°F to 104°F (10°C to 40°C)			
Operating Humidity	10% to 80%, non-condensing			
Storage Temperature	-4°F to 113°F (-20°C to 45°C)			
Storage Humidity	5% to 95%, non-condensing			
Stand Swivel (Left / Right)	-20° ~ 20°			
Model Name	LN32C530	LN37C530	LN40C530	LN46C530
Screen Size (Diagonal)	32 inches (31.5 inches measured diagonally)	37 inches (37.0 inches measured diagonally)	40 inches (40.0 inches measured diagonally)	46 inches (45.9 inches measured diagonally)
Sound (Output)	10 W X 2			
Dimensions (WxDxH)				
Body	30.8 X 3.0 X 19.6 inches (783 X 76.2 X 497.5 (mm))	35.5 X 3.0 X 22.1 inches (901.8 X 76.9 X 561.8 (mm))	38.2 X 3.1 X 23.6 inches (970.0 X 78.6 X 600.1 (mm))	43.4 X 3.1 X 26.6 inches (1102.4 X 78.7 X 676.3 (mm))
With stand	30.8 X 8.7 X 21.5 inches (783.0 X 220.2 X 546.2 (mm))	35.5 X 9.5 X 24.2 inches (901.8 X 240.0 X 613.6 (mm))	38.2 X 9.5 X 25.7 inches (970.0 X 240.0 X 653.5 (mm))	43.4 X 10.2 X 28.9 inches (1102.4 X 260.1 X 733.2 (mm))
Weight				
Without Stand	19.8 lbs (9 kg)	25.4 lbs (11.5 kg)	32.0 lbs (14.5 kg)	39.0 lbs (17.7 kg)
With Stand	24.3 lbs (11.0 kg)	31.7 lbs (14.4 kg)	38.4 lbs (17.4 kg)	47.4 lbs (21.5 kg)
Model Name	LN40C540		LN46C540	
Screen Size (Diagonal)	40 inches (40.0 inches measured diagonally)		46 inches (45.9 inches measured diagonally)	
Sound (Output)	10 W X 2			
Dimensions (WxDxH)				
Body	38.2 X 3.1 X 23.3 inches (970.0 X 78.6 X 591.3 (mm))		43.4 X 3.1 X 26.3 inches (1102.4 X 78.7 X 667.3 (mm))	
With stand	38.2 X 9.5 X 25.7 inches (970.0 X 240.0 X 653.5 (mm))		43.4 X 10.2 X 28.9 inches (1102.4 X 260.1 X 733.2 (mm))	
Weight				
Without Stand	32 lbs (14.5 kg)		39.0 lbs (17.7 kg)	
With Stand	38.4 lbs (17.4 kg)		47.4 lbs (21.5 kg)	

-  Design and specifications are subject to change without prior notice.
-  This device is a Class B digital apparatus.
-  For information about power supply, and more about power consumption, refer to the label attached to the product.

### License



Manufactured under license from Dolby Laboratories. Dolby and the double-D symbol are trademarks of Dolby Laboratories.



DivX Certified to play DivX video up to HD 1080p, including premium content.

**ABOUT DIVX VIDEO:** DivX® is a digital video format created by DivX, Inc. This is an official DivX Certified device that plays DivX video. Visit [www.divx.com](http://www.divx.com) for more information and software tools to convert your files into DivX video.

**ABOUT DIVX VIDEO-ON-DEMAND:** This DivX Certified® device must be registered in order to play DivX Video-on-Demand (VOD) content. To generate the registration code, locate the DivX VOD section in the device setup menu. Go to [vod.divx.com](http://vod.divx.com) with this code to complete the registration process and learn more about DivX VOD.

Pat. 7,295,673; 7,460,688; 7,519,274



Manufactured under license under U.S. Patent #'s: 5,451,942; 5,956,674; 5,974,380; 5,978,762; 6,487,535 & other U.S. and worldwide patents issued & pending. DTS and the Symbol are registered trademarks, & DTS 2.0+ Digital Out and the DTS logos are trademarks of DTS, Inc. Product includes software. © DTS, Inc. All Rights Reserved.

### Open source license notice

In the case of using open source software, Open Source Licenses are available on the product menu.

# Other Information

## Dimensions

### ■ Front view / side view

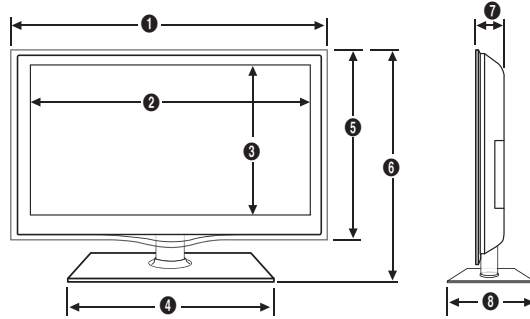

(Unit: inches)

Model name	1	2	3	4	5	6	7	8
LN32C530	30.8	27.6	15.5	17.7	19.6	21.5	3.0	8.7
LN37C530	35.5	32.4	18.3	22.8	22.1	24.2	3.0	9.5
LN40C530	38.2	35.0	19.7	22.8	23.6	25.7	3.1	9.5
LN40C540	38.2	35.0	19.7	22.8	23.3	25.7	3.1	9.5
LN46C530	43.4	40.2	22.6	24.4	26.6	28.9	3.1	10.2
LN46C540	43.4	40.2	22.6	24.4	26.3	28.9	3.1	10.2

### ■ Jack panel detail / rear view

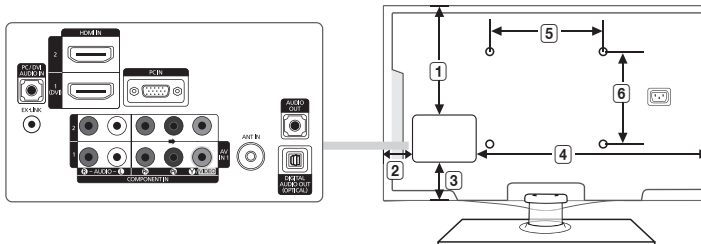

(Unit: inches)

Model name	1	2	3	4	5	6
LN32C530	9.3	2.0	3.8	20.9	7.9	7.9
LN37C530	12.4	3.2	3.3	24.6	7.9	7.9
LN40C530	13.2	2.7	4.0	27.6	7.9	7.9
LN40C540						
LN46C530	16.1	3.7	4.0	31.8	15.7	15.7
LN46C540						

NOTE: All drawings are not necessarily to scale. Some dimensions are subject to change without prior notice. Refer to the dimensions prior to performing installation of your TV. Not responsible for typographical or printed errors.

© 2010 Samsung Electronics America, Inc



## Index

**A**

Anynet+	30
AUDIO OUT	9
Auto Adjustment	15

**B**

Blanking Bracket	33
Balance	17

**C**

Component	9
-----------	---

**D**

DIGITAL AUDIO OUT	9, 30
D-sub	10
DVD home theater	9

**E**

Editing channels	14
Energy Saving	15
Equalizer	17

**F**

FAV.CH button	6, 13
Favorite Channel	13

**H**

HDMI	8, 30
Home theater	9, 30

**L**

License	39
---------	----

**M**

Media Play	24
Melody	22
Menu Language	21
MP3 Play	27

**O**

Optimal resolution	11
--------------------	----

**P**

Photo view	27
PIN number	21
PIP	22
Power Indicator	5

**R**

Remote Control	6
RGB	16

**S**

Sleep Timer	19
Slide Show	27
Software Upgrade	23
Source List	12
Speaker Select	18
Standby mode	5

**T**

Timer	19
-------	----

**V**

Video play	25
Volume	5, 6, 19

**W**

Wall Mount	33
------------	----

SERIES **5**  
530  
540

# Téléviseur LCD

## Guide de l'utilisateur

### Imaginez les possibilités

Merci d'avoir acheté ce produit Samsung.  
Pour obtenir un service complet, veuillez  
enregistrer votre produit à :

[www.samsung.com/register](http://www.samsung.com/register)

Modèle \_\_\_\_\_ N° de série \_\_\_\_\_



Les figures et les illustrations de ce mode d'emploi ne sont fournies qu'à titre de référence. L'apparence réelle du produit pourrait être différente. Le design et les spécifications du produit peuvent être modifiés sans préavis.

### Remarques importantes sur la garantie relative au format de l'image du téléviseur

🔗 Voir le bon de garantie pour avoir plus d'information sur les conditions de garantie.

Le format écran large des écrans ACL (16:9, soit le rapport hauteur/largeur de l'image) est conçu principalement pour les vidéos plein écran à écran large. Les images affichées devraient être en format écran large 16:9 ou agrandi afin de remplir l'écran si votre modèle offre cette caractéristique et que les images sont constamment en mouvement. L'affichage de graphiques et d'images fixes, comme les barres noires des vidéos et des programmes de télévision en format standard non agrandi doit être limité au maximum à 5 % du temps d'écoute hebdomadaire.

De plus, il faut limiter l'affichage d'images et de textes fixes, comme les rapports boursiers, les affichages de jeux vidéo, les logos des stations, les sites Web ou les images graphiques et les schémas des ordinateurs, tel qu'indiqué ci-dessus, et ce pour tous les téléviseurs. L'affichage d'images fixes qui ne respecte pas les directives ci-dessus peut causer un vieillissement inégal des écrans ACL en y créant des images fantômes subtiles mais permanentes. Pour éviter ce problème, faites varier les émissions et les images et regarder principalement des images plein écran en mouvement et non pas des images ou des barres foncées fixes. Dans les modèles d'écran à plasma qui offrent des caractéristiques de format d'image, utiliser ces commandes pour obtenir différents formats en plein écran.

Prendre garde au choix des formats et à leur durée d'utilisation. Un vieillissement inégal résultant du choix et de l'utilisation d'un format, tout comme les images rémanentes, ne sont pas couverts par la garantie limitée de Samsung.

#### • ÉNONCÉ DE GARANTIE LIMITÉE DE SAMSUNG ELECTRONICS POUR L'AMÉRIQUE DU NORD

Assujettie aux exigences, conditions, exclusions et limitations de la garantie limitée originale fournie avec les produits de Samsung Electronics (SAMSUNG) et les exigences, conditions, exclusions et limitations de la présente garantie, SAMSUNG offrira en plus un service de réparation sous garantie aux États-Unis pour les produits achetés au Canada et un service de réparation sous garantie au Canada pour les produits achetés aux États-Unis pendant la période de garantie précisée à l'origine et pour l'acheteur initial seulement.

Les réparations sous garantie décrites ci-dessus doivent être effectuées dans un centre de réparation agréé SAMSUNG. En plus de la présente garantie, la garantie limitée originale et une facture datée en tant que preuve d'achat doivent être présentées au centre de réparation. Le transport de l'appareil au et à partir du centre de réparation demeure la responsabilité de l'acheteur. Les conditions couvertes ne sont limitées qu'aux vices de matériaux et de fabrication dans des conditions d'utilisation normale.

Exclues, mais non pas limitées à, sont les dispositions précisées à l'origine pour le service à domicile ou sur place, durées de réparation minimales et maximales, échanges ou remplacements, accessoires, options, extensions ou produits non durables.

Pour obtenir le nom d'un centre de réparation agréé Samsung, composez sans frais :

– Aux États-Unis : 1-800-SAMSUNG (1-800-726-7864)

– Au Canada : 1 800 SAMSUNG

### Avertissement relatif à l'image fixe

Évitez l'affichage d'images fixes (telles que des fichiers photo jpeg) ou d'éléments d'image fixes (tels que les logos de canaux, le format d'image 4:3 ou panorama, barre de défilement affichant les nouvelles ou la bourse dans le bas de l'écran, etc.) à l'écran. Un affichage constant d'une image fixe peut causer une usure inégale de la phosphoration d'écran ce qui a une incidence sur la qualité de l'image. Afin de réduire le risque éventuel d'un tel effet, veuillez suivre les recommandations suivantes :

- Évitez d'afficher la même chaîne pendant de longues périodes.
- Essayez de toujours afficher une image en plein écran, utilisez le menu de réglage du format de l'image pour de meilleurs résultats.
- Réduisez les valeurs de luminosité et de contraste au minimum requis pour obtenir la qualité d'image voulue, les valeurs excessives peuvent accélérer le processus d'usure.
- Utilisez souvent toutes les fonctions de votre téléviseur conçues pour réduire la rémanence d'images et l'usure de l'écran, consultez la section appropriée du manuel pour obtenir plus de détails.

### Sécurisation de l'espace d'installation

Respectez les distances requises entre le produit et les autres objets (p. ex., les murs) afin d'assurer une bonne ventilation.

Le non-respect de ces distances pourrait faire augmenter la température interne du produit et causer un incendie ou endommager le produit.

🔗 Lorsque vous utilisez un support ou un support mural, utilisez seulement les pièces fournies par Samsung Electronics.

- Si vous utilisez des pièces fournies par un autre fabricant, cela pourrait endommager le produit ou causer des blessures engendrées par la chute du produit.

🔗 L'aspect peut différer selon le produit.

#### Installation sur un support.

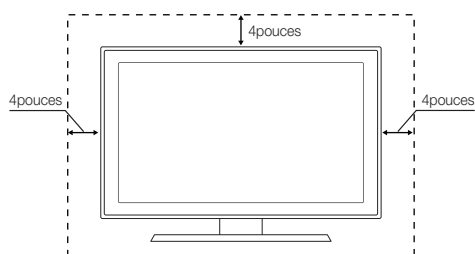

#### Installation murale.

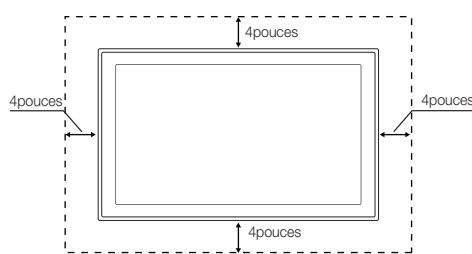

# Table des matières

## Mise en route

- Caractéristiques ..... 4
- Accessoires ..... 4
- Installation du support de téléviseur ACL..... 4
- Affichage du panneau de configuration ..... 5
- Affichage de la télécommande ..... 6
- Branchement à une antenne ..... 7
- Prêt-à-l'emploi (Mise en marche initiale) ..... 7

## Branchements

- Branchement à un appareil audiovisuel ..... 8
- Branchement à un appareil audio..... 9
- Branchement d'un PC ..... 10
- Modification de la source d'entrée..... 12

## Fonctions de base

- Navigation dans les menus ..... 12
- Menu des canaux ..... 13
  - Affichage des canaux ..... 13
  - Utilisation des canaux favoris ..... 13
  - Mémorisation des canaux ..... 13
  - Modification des canaux ..... 14
  - Autres fonctions ..... 14
- Menu Image..... 15
  - Modification du Mode Image Préréglé ..... 15
  - Ajustement des réglages de l'image ..... 15
  - Solutions économiques ..... 15
  - Configuration du téléviseur avec un PC ..... 15
  - Changement des options de l'image ..... 16
- Menu Son ..... 17
  - Modification du mode Son préréglé ..... 17
  - Ajustement des réglages du son ..... 17
  - Réglages du son ..... 17
- Menu de configuration ..... 18
  - Réglage de l'horloge ..... 18
  - Utilisation de la fonction de veille ..... 19
  - Réglage de la veille ou du réveil ..... 19
  - Exclusion automatique de programmes ..... 19
  - Autres fonctions ..... 21
  - Fonction image sur image (ISI) ..... 22
- Menu Support technique ..... 22

## Fonctions avancées

- Media Play ..... 24
  - Branchement d'un dispositif USB ..... 24
  - Page-écran ..... 25
  - Lecture de plusieurs fichiers ..... 28
  - Fonctions supplémentaires - Media Play ..... 28
- Anynet+ ..... 30
  - Configuration de la fonction Anynet+ ..... 31
  - Permutation entre appareils Anynet+ ..... 31
  - Enregistrement ..... 31
  - Écoute par l'intermédiaire d'un récepteur ..... 32
  - Dépannage de la fonction Anynet+ ..... 32

## Autre information

- Utilisation du verrou antiviol Kensington ..... 33
- Installation du support mural ..... 33
- Fixation du téléviseur au mur ..... 35
- Dépannage ..... 36
- Specifications ..... 39
  - Licence ..... 39
- Dimensions ..... 40
- Index ..... 41

## Vérifiez le symbole!

**TOOLS** 



Appuyez sur la touche TOOLS de la télécommande pour utiliser cette fonction.



Remarque :  
Information importante



Guide étape par étape :  
Il vous montre comment accéder au menu.

# Mise en route

## Caractéristiques

- Interface numérique et de réseau exceptionnelle : grâce au syntoniseur numérique HD intégré, la programmation HD non payante peut être visionnée sans câblesélecteur ou récepteur satellite.
- **Media Play** : Permet de lire des fichiers musicaux, photos et films enregistrés sur un dispositif USB ou votre PC. (p. 24)
- **Autodiagnostic** : Vous pouvez vérifier le fonctionnement de la photo et du son. (p. 22)

## Accessoires

Veiller à ce que tous les éléments suivants soient inclus avec le téléviseur ACL. Si des éléments sont manquants, communiquez avec le détaillant.

La forme et la couleur des articles peuvent varier selon le modèle.

- Télécommande (BN59-00996A) et piles (AAA x 2)
- Guide de l'utilisateur
- Carte de garantie / Guide de sécurité / Guide de configuration rapide
- Chiffon de nettoyage (BN63-01798B)
- Cordon d'alimentation

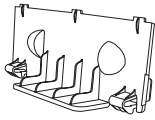

(M8 X 19 : 46 pouces TV)

(M6 X 16 : 32 ~ 40 pouces TV)



(46 pouces TV)

- Support d'obturation (BN63-06339A) (LN32C530: BN63-06389A)
- Dispositif de retenue du téléviseur et vis (M8: BN96-10788B / M6: BN96-10788C)
- Anneau de support (4ea) (BN61-04529A)

## Installation du support de téléviseur ACL

### Éléments

Utilisez les éléments et pièces fournis pour l'installation du support.

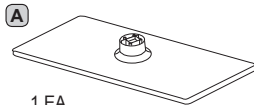

1 EA

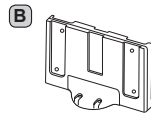

ou

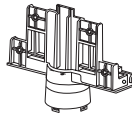

ou

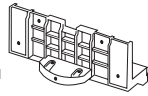

8EA (M4 X L12)

(32 modèle de 32 pouces seulement: 7EA)

- Support

- Guide du support

- Vis

1

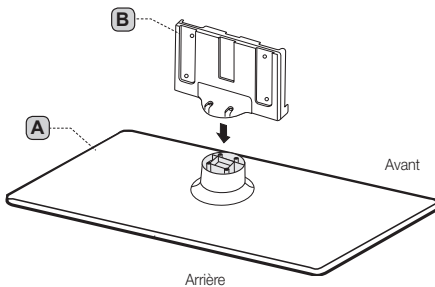

2

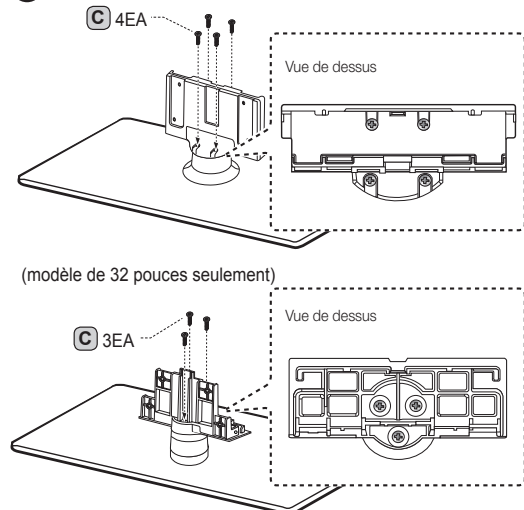

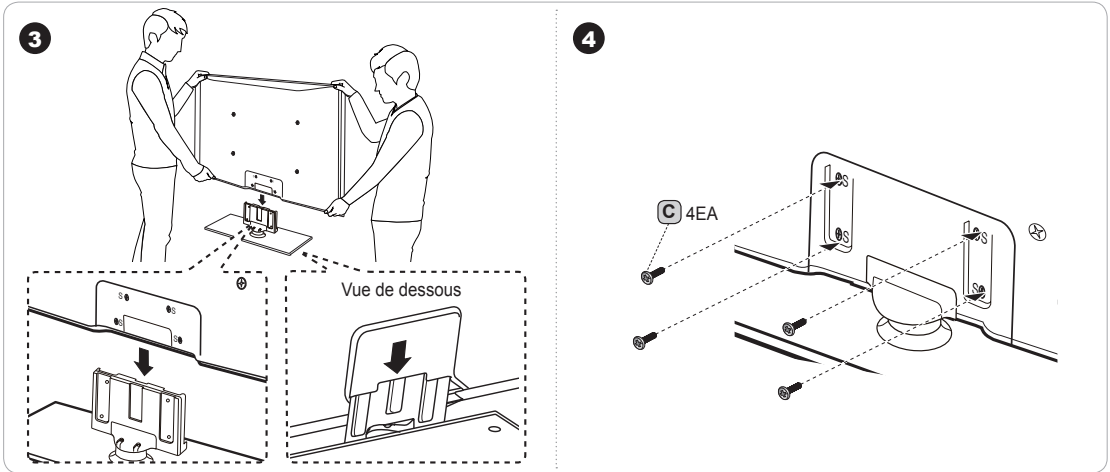

- Assurez-vous de bien distinguer le devant et l'arrière du support et du guide de celui-ci à l'assemblage.
- Assurez-vous qu'au moins deux personnes soulèvent et déplacent le téléviseur.
- Placez l'appareil à la verticale, puis serrez les vis. Si vous les vissez alors que le téléviseur est en position horizontale, il pourrait pencher d'un côté.

### Affichage du panneau de configuration

- La couleur et la forme du produit peuvent varier en fonction du modèle.

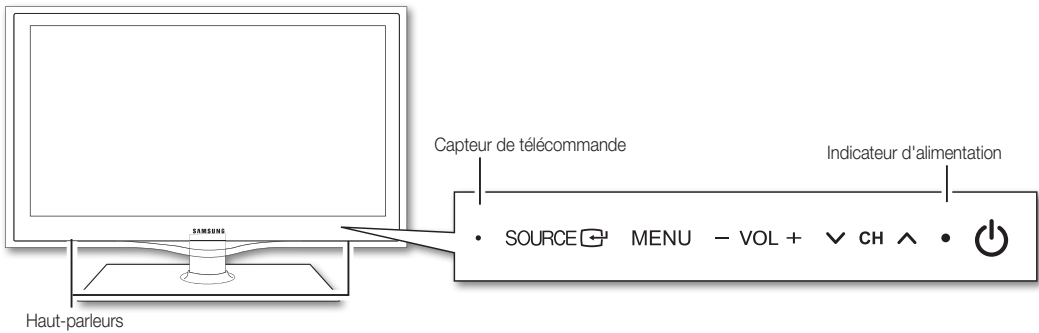

	(Power)	Appuyez sur cette touche pour mettre le téléviseur sous tension ou hors tension.
	Capteur de télécommande	Orienter la télécommande vers le capteur sur le téléviseur.
	SOURCE	Permet de passer d'une source d'entrée à l'autre. Dans le menu à l'écran, cette touche a la même fonction que la touche ENTER  de la télécommande.
	MENU	Affiche le menu à l'écran, OSD (On Screen Display), des fonctions de votre téléviseur.
	-VOL+	Règle le volume Dans le menu à l'écran, utiliser les touches -VOL+ de la même manière que les touches ◀ et ▶ de la télécommande.
	▼ CH ▲	Change de canal. Dans le menu à l'écran, utilisez les touches ▼ CH ▲ de la même manière que les touches ▼ et ▲ de la télécommande.
	Indicateur d'alimentation	Clignote puis s'arrête lorsque le téléviseur est allumé. S'allume en mode de veille.

#### Mode veille

Ne laissez par votre téléviseur en mode d'attente durant de longues périodes (lorsque vous partez en vacances, par exemple). Une petite quantité d'électricité est consommée même lorsque le téléviseur est mis hors tension. Il est conseillé de débrancher le cordon d'alimentation.

# Mise en route

## Affichage de la télécommande

 Cette télécommande est spécialement conçue pour les personnes aveugles. Les touches Power, Channel et Volume comportent des points de braille.

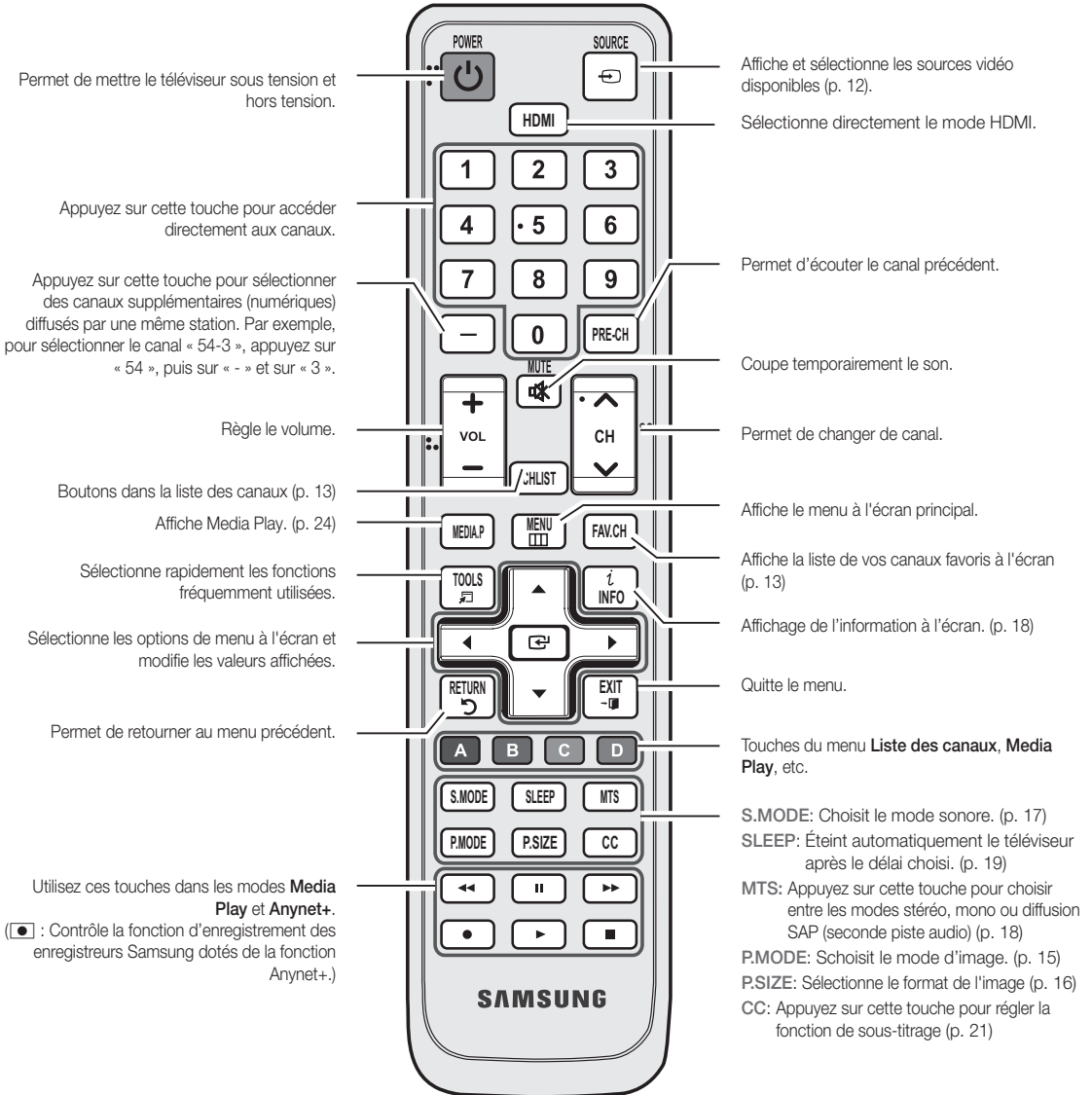

### Insertion des piles (Piles : AAA)

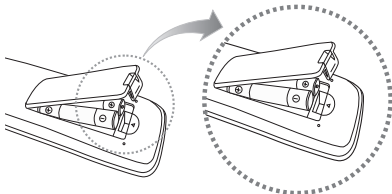

### REMARQUE

- Utilisez la télécommande à une distance maximale du téléviseur d'environ 7 m.
- Une lumière vive peut entraver le bon fonctionnement de la télécommande. Évitez de l'utiliser près d'une source lumineuse fluorescente ou une enseigne au néon.
- La couleur et la forme peuvent varier en fonction du modèle.

## Branchement à une antenne

Au moment de la première mise en marche du téléviseur, les réglages de base s'effectuent automatiquement.



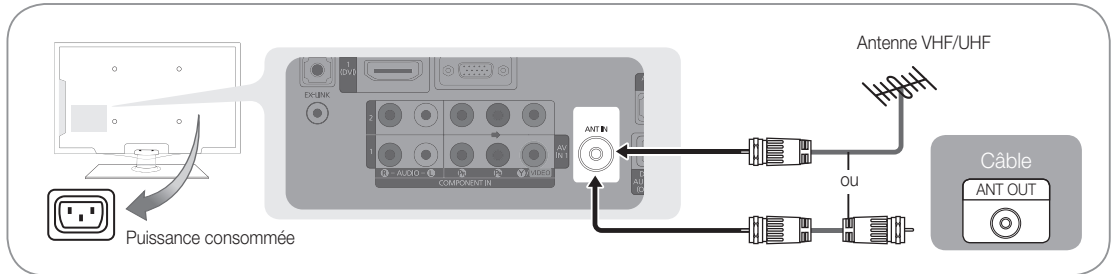







 Branchement du cordon d'alimentation et de l'antenne.



## Prêt-à-l'emploi (Mise en marche initiale)

Une série de messages s'affichera à l'écran pour vous assister pour la configuration des réglages de base lors de la mise sous tension initiale de votre téléviseur. Appuyez sur la touche **POWER** . La fonction **Prêt-à-l'emploi** n'est disponible que lorsque la source d'**Entrée** est réglée à TV.

 Appuyez sur la touche rouge pour revenir à l'étape précédente.

<b>1</b>	Sélection de la langue	Appuyez sur la touche ▲ ou ▼, puis sur la touche <b>ENTER</b>  . Sélectionnez la langue d'affichage à l'écran désirée.	
<b>2</b>	Sélection du mode <b>Démo magasin</b> ou <b>Utilisation à domicile</b>	Appuyez sur la touche ◀ ou ▶, puis sur la touche <b>ENTER</b>  . <ul style="list-style-type: none"> <li>• Sélectionnez le mode <b>Util. à domicile</b>. Le mode <b>Démo magasin</b> ne doit être utilisé qu'en magasin.</li> <li>• Pour revenir au mode <b>Util. à domicile</b> à partir du mode <b>Démo magasin</b> (standard): appuyez sur la touche de volume du téléviseur. Lorsque le réglage du volume est affiché à l'écran, appuyez sur la touche <b>MENU</b> du téléviseur pendant 5 secondes.</li> </ul>	
<b>3</b>	Choix d'une antenne	Appuyez sur la touche ▲ ou ▼, puis sur la touche <b>ENTER</b>  . Sélectionner <b>Air</b> , <b>Câble</b> ou <b>Auto</b> . <p> En mode <b>Câble</b>, vous pouvez sélectionner la source de signal appropriée <b>STD</b>, <b>HRC</b> et <b>IRC</b> en appuyant sur la touche ▲, ▼, ◀ ou ▶, puis appuyez sur la touche <b>ENTER</b> .</p>	
<b>4</b>	Choix d'un canal	La recherche des canaux commence automatiquement. Pour plus de détails, reportez-vous à la section <b>Chaîne</b> → <b>Prog. auto.</b> (P.13) <p> Appuyez sur <b>ENTER</b>  à n'importe quel moment pour interrompre la mémorisation des canaux.</p>	
<b>5</b>	Définit le <b>Mode Horloge</b>	Règle le <b>mode Horloge</b> manuellement ou automatiquement. <p> Si vous choisissez le mode <b>Auto</b>, réglez l'heure avancée. Choisissez le fuseau horaire de votre région.</p>	
<b>6</b>	Affichage du <b>Guide de connexion HDTV</b>	Méthode de branchement vous assurant que la meilleure qualité HD s'affiche.	
<b>7</b>	En mode diffusion	Appuyez sur la touche <b>ENTER</b>  .	

Si vous souhaitez réinitialiser ce paramètre...

 **MENU**  → **Configuration** → **Prêt-à-l'emploi** → **ENTER** 





# Branchements

## Branchement à un appareil audiovisuel

### Utilisation d'un câble HDMI/DVI : Branchement HD (jusqu'à 1080p)

Nous recommandons l'utilisation de la connexion HDMI pour obtenir une image HD de qualité optimale. Appareils disponibles : Lecteur DVD, lecteur Blu-Ray, câblosélecteur HD ou récepteur satellite HD (boîtier décodeur).

#### LN32C530 / LN37C530 / LN40C530 / LN46C530

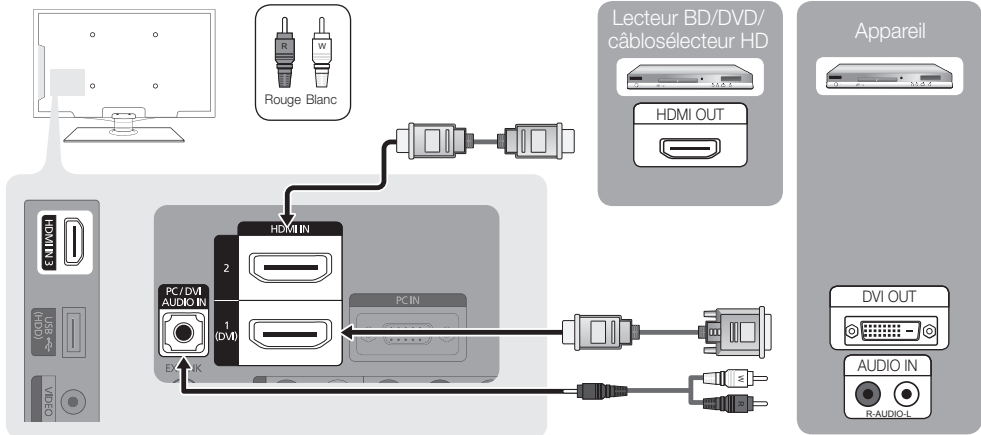

#### LN40C540 / LN46C540

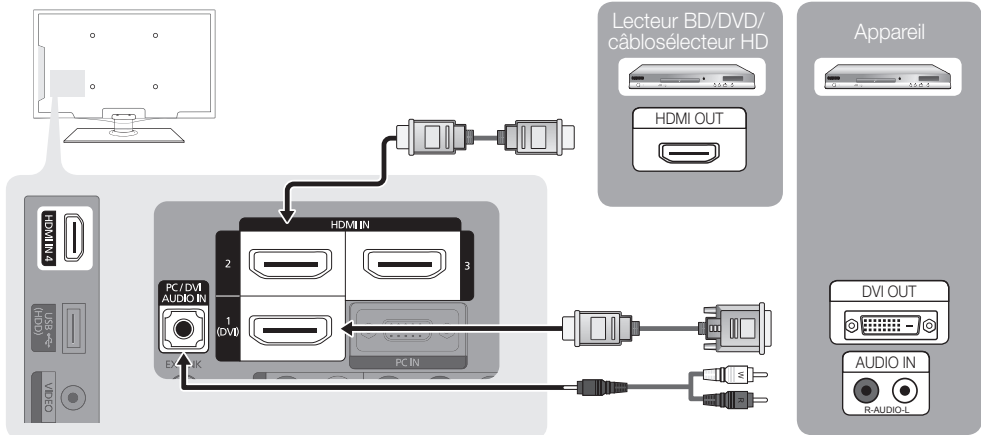

#### HDMI IN 1 (DVI), 2, 3 / PC/DVI AUDIO IN

- Il faut utiliser la prise d'entrée HDMI IN 1 (DVI) pour le vidéo dans le cas d'un branchement au câble HDMI/DVI. Un lecteur DVD, lecteur Blu-ray, câblosélecteur ou un récepteur satellite (boîtier décodeur) HD, câblosélecteur ou un récepteur satellite (boîtier décodeur) peut nécessiter un câble DVI-HDMI (de DVI vers HDMI) ou un adaptateur DVI-HDMI (de DVI vers HDMI). Une prise PC/DVI AUDIO IN est nécessaire pour l'audio.
- Si un appareil externe tel qu'un lecteur DVD, lecteur Blu-ray, câblosélecteur ou un récepteur satellite (boîtier décodeur) comportant une version HDMI antérieure à 1.3 est branché, le téléviseur pourrait ne pas fonctionner correctement (p. ex., absence d'image, absence de son, papillotement agaçant à l'écran, couleurs des images anormales).
- Le téléviseur pourrait ne pas fonctionner normalement lorsqu'un appareil externe est branché à l'aide d'un câble HDMI. Si c'est le cas, veuillez communiquer avec le fabricant de l'appareil pour confirmer la version HDMI et demander une mise à jour.
- Il est recommandé d'acheter un câble HFDMI certifié. Autrement, il risque d'y avoir une absence d'image à l'écran et une erreur de connexion.

## Utilisation d'un câble composante (jusqu'à 720p/1080i) ou audio/video (480i seulement)

Appareils disponibles : lecteur de DVD, lecteur Blu-ray, câblesélecteur et récepteur satellite, magnétoscope.

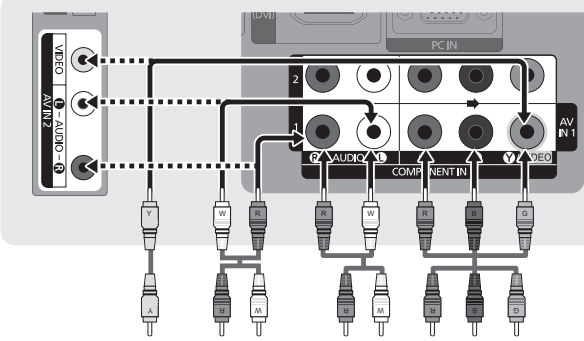

The diagram shows the back of a television with various input ports. On the left, there are three ports labeled 'AV IN 1', 'AV IN 2', and 'AV IN 3'. The 'AV IN 1' port is specifically labeled 'AV IN 1 [Y/VIDEO]'. Below these are 'AUDIO IN' ports (R, L) and 'COMPONENT IN' ports (R, G, B). On the right, there are 'VIDEO OUT' and 'AUDIO OUT' ports. A separate diagram shows a Blu-ray player with its own set of output ports.

**COMPONENT IN / AV IN 1,2:**  
La couleur de la prise d'entrée AV IN 1 AV IN 1 [Y/VIDEO] (vert) ne correspond pas à la couleur du câble vidéo (jaune). Cela est normal.  
Le branchement par composante est conseillé plutôt que le branchement A/V pour obtenir la meilleure qualité d'image.

Codes de magnétoscope: VIDEO OUT, AUDIO OUT, AUDIO OUT, COMPONENT OUT, Lecteur Blu-ray

Jaune Rouge Blanc Rouge Bleu Vert

## Branchement à un appareil audio

### Utilisation d'un câble optique (numérique) ou audio (analogue)

Appareils disponibles : chaîne audio numérique, amplificateur, chaîne de cinéma maison.

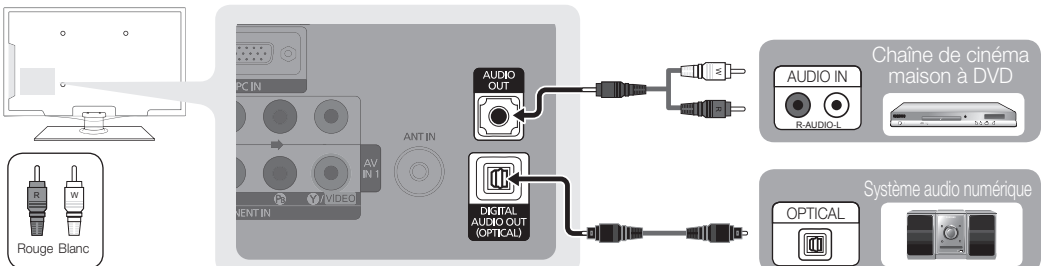

The diagram shows the back of a television with 'AUDIO OUT' and 'DIGITAL AUDIO OUT (OPTICAL)' ports. It illustrates connections to a 'Chaîne de cinéma maison à DVD' (Home Cinema System) and a 'Système audio numérique' (Digital Audio System). A separate diagram shows a Blu-ray player with its own audio outputs.

**DIGITAL AUDIO OUT (OPTICAL)**

- Lorsqu'une chaîne audio numérique est branchée à la prise **DIGITAL AUDIO OUT (OPTICAL)**, réduisez le volume du téléviseur et de la chaîne.
- Le son en 5.1 canaux est possible lorsque le téléviseur est raccordé à un appareil externe doté de cette fonction audio.
- Lorsque le récepteur (amplificateur ou lecteur de DVD de la chaîne de cinéma maison) est activé, il est possible d'entendre le son provenant de la prise optique du téléviseur. Lorsque le téléviseur reçoit des signaux numériques, il transmet le son en 5,1 canaux à l'amplificateur ou lecteur de DVD de la chaîne de cinéma maison. Lorsque la source est un composant numérique, comme un lecteur DVD/Blu-ray, un câblesélecteur ou un récepteur satellite (boîtier décodeur), et que ce dernier est branché au téléviseur à l'aide d'un câble HDMI, l'amplificateur ou lecteur de DVD de la chaîne de cinéma maison ne fera entendre qu'un son en deux canaux. Pour entendre le son en 5.1 canaux, branchez directement la prise Digital Audio Out du lecteur DVD/Blu-Ray, câblesélecteur ou récepteur satellite à un amplificateur ou une chaîne de cinéma maison.

**AUDIO OUT :** À brancher aux prises d'entrée audio de votre amplificateur/chaîne de cinéma maison.

- Utilisez le connecteur approprié pour le branchement (vendu séparément).
- Lorsqu'un amplificateur audio est branché aux prises de sortie gauche et droite **AUDIO OUT** : Réduire le volume du téléviseur et régler ensuite le niveau du volume à l'aide du contrôle de volume de l'amplificateur.

# Branchements

## Branchement d'un PC

À l'aide d'un câble HDMI/DVI / un câble D-sub

LN32C530 / LN37C530 / LN40C530 / LN46C530

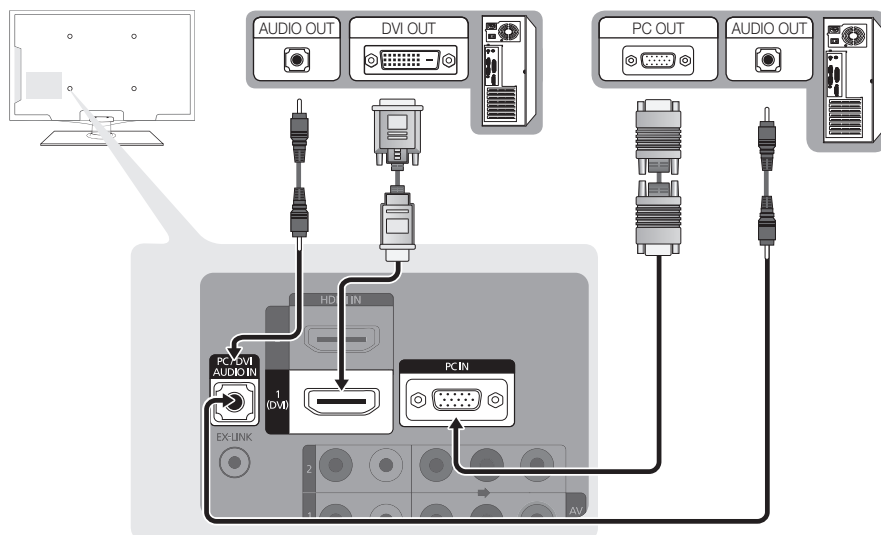

LN40C540 / LN46C540

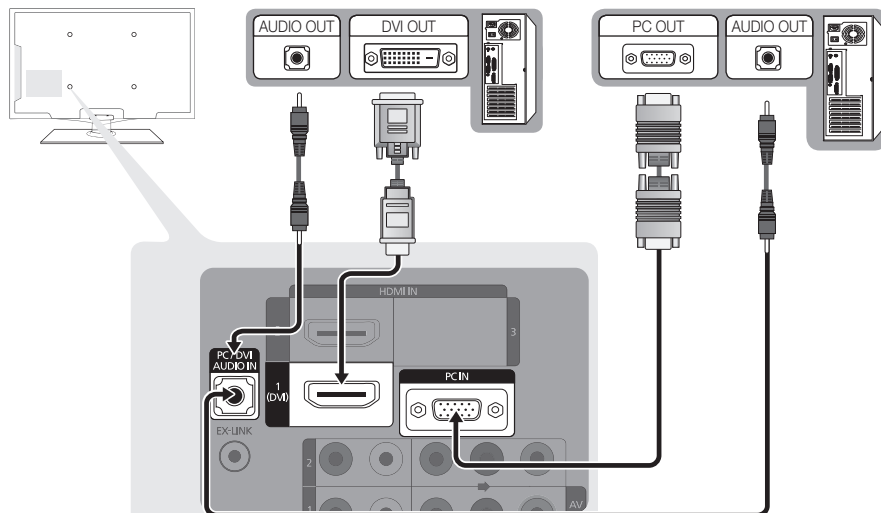

## Modèles d'affichage (Entrée D-Sub et HDMI/DVI)

La résolution optimale est 1920 x 1080 @ 60 Hz.

Mode	Résolution	Fréquence horizontale (kHz)	Fréquence verticale (Hz)	Fréquence d'horloge des pixels (MHz)	Polarité synchro (H/V)
IBM	640 x 350	31.469	70.086	25.175	+/-
	720 x 400	31.469	70.087	28.322	-/+
MAC	640 x 480	35.000	66.667	30.240	-/-
	832 x 624	49.726	74.551	57.284	-/-
	1152 x 870	68.681	75.062	100.000	-/-
VESA CVT	720 x 576	35.910	59.950	32.750	-/+
	1152 x 864	53.783	59.959	81.750	-/+
	1280 x 720	56.456	74.777	95.750	-/+
	1280 x 960	75.231	74.857	130.000	-/+
VESA DMT	640 x 480	31.469	59.940	25.175	-/-
	640 x 480	37.861	72.809	31.500	-/-
	640 x 480	37.500	75.000	31.500	-/-
	800 x 600	37.879	60.317	40.000	+/+
	800 x 600	48.077	72.188	50.000	+/+
	800 x 600	46.875	75.000	49.500	+/+
	1024 x 768	48.363	60.004	65.000	-/-
	1024 x 768	56.476	70.069	75.000	-/-
	1024 x 768	60.023	75.029	78.750	+/+
	1152 x 864	67.500	75.000	108.000	+/+
	1280 x 1024	63.981	60.020	108.000	+/+
	1280 x 1024	79.976	75.025	135.000	+/+
	1280 x 720	45.000	60.000	74.250	+/+
	1280 x 800	49.702	59.810	83.500	-/+
	1280 x 800	62.795	74.934	106.500	-/+
	1280 x 960	60.000	60.000	108.000	+/+
1360 x 768	47.712	60.015	85.500	+/+	
1440 x 900	55.935	59.887	106.500	-/+	
1440 x 900	70.635	74.984	136.750	-/+	
1680 x 1050	65.290	59.954	146.250	-/+	
VESA GTF	1280 x 720	52.500	70.000	89.040	-/+
	1280 x 1024	74.620	70.000	128.943	-/-
VESA DMT / DTV CEA	1920 x 1080p	67.500	60.000	148.500	+/+

### REMARQUE

- Il faut utiliser la prise d'entrée **HDMI IN 1(DVI)** dans le cas d'un branchement au câble HDMI/DVI.
- Le mode interface n'est pas pris en charge.
- Le téléviseur peut ne pas fonctionner correctement si une résolution non standard est sélectionnée.
- Les modes séparé et composé sont pris en charge. Le mode SOG(Sync On Green) n'est pas pris en charge.

### EX-LINK



Connecteur utilisé à des fins de réparation seulement.

### Câbles d'entrée (vendus séparément)



HDMI



HDMI-DVI



Composantes



Composite (AV)

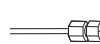

Coaxial (RF)

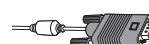

VGA

# Fonctions de base

## Modification de la source d'entrée

### Liste source

MENU → Entrée → Liste Source → ENTER

Sélectionner le téléviseur ou une autre source d'entrée externe comme un lecteur DVD/Blu-ray, câblesélecteur ou récepteur satellite.

- **TV / AV1 / AV2 / Component1 / Component2 / PC / HDMI1/ DVI / HDMI2 / HDMI3 / USB** (LN32C530 / LN37C530 / LN40C530 / LN46C530)  
**TV / AV1 / AV2 / Component1 / Component2 / PC / HDMI1/DVI / HDMI2 / HDMI3 / HDMI4 / USB** (LN40C540 / LN46C540)

Seuls les appareils externes branchés au téléviseur peuvent être sélectionnés. Dans la **Liste Source**, les entrées branchées sont en surbrillance.

L'ordinateur demeure toujours sous tension.



### Entrer le nom

MENU → Entrée → Entrer le nom → ENTER

- **Magnétoscope / DVD / Câble STB / Satellite STB / PVR STB / Récepteur A/V / Jeu / Caméscope / PC / DVI PC / appareils DVI / TV / IPTV / Blu-ray / HD DVD / DMA**: Entrez l'appareil connecté aux prises d'entrée pour faciliter la sélection de la source d'entrée.

Lorsqu'un PC de résolution de 1920 x 1080 à 60 Hz est branché au port **HDMI IN 1(DVI)**, réglez ce dernier au mode **HDMI1/DVI** sous **Entrer le nom**.

Lorsqu'un câble **HDMI/DVI** est branché au port **HDMI IN 1(DVI)**, réglez ce dernier au mode **DVI PC** ou **Appareils DVI** sous **Entrer le nom**.

# Fonctions de base

## Navigation dans les menus

Avant d'utiliser le téléviseur, suivez les étapes ci-dessous pour apprendre comment naviguer dans les menus et sélectionner et ajuster différentes fonctions

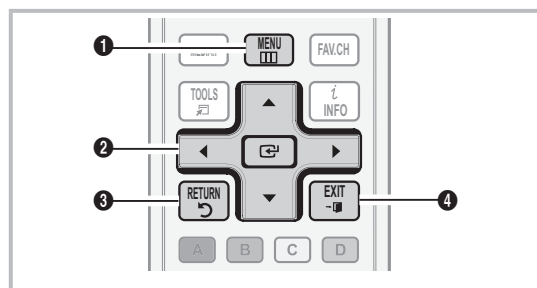

- 1 Touche **MENU**: Affiche le menu à l'écran principal.
- 2 Touche **ENTER** / touche de direction: Permet de déplacer le curseur et sélectionner un élément. Confirme le réglage.
- 3 Touche **RETURN**: Permet de retourner au menu précédent.
- 4 Touche **EXIT**: Quitte le menu de l'écran.

## Utilisation de l'affichage à l'écran OSD

La méthode d'accès varie en fonction du menu sélectionné.

- 1 **MENU** Les options du menu principal apparaissent:  
**Image, Son, Chaîne, Configuration, Entrée, Application, Support technique.**
- 2 **▲ / ▼** Sélectionnez une icône à l'aide de la touche **▲** ou **▼**.
- 3 **ENTER** Appuyez sur **ENTER** pour accéder au sous-menu.
- 4 **▲ / ▼** Sélectionnez le sous-menu voulu à l'aide de la touche **▲** ou **▼**.
- 5 **◀ / ▶** Appuyez sur la touche **◀** ou **▶** pour choisir la valeur d'une option. Le réglage du menu OSD varie en fonction du menu sélectionné.
- 6 **ENTER** Appuyez sur la touche **ENTER**
- 7 **EXIT** Appuyez sur **EXIT** pour quitter.

## Menu des canaux

### Affichage des canaux

#### Liste des canaux

MENU → Chaîne → Liste des canaux → ENTER

Ajoutez, supprimez ou définissez vos canaux favoris et utilisez le télé-horaire des diffusions numériques.

Sélectionnez un canal dans la liste, **Tous les canaux**, **Canaux ajoutés**, **Favori** ou **Enregistrement par minuterie** en appuyant sur les touches ▲ / ▼, puis sur ENTER . Vous pouvez alors visionner le canal sélectionné.

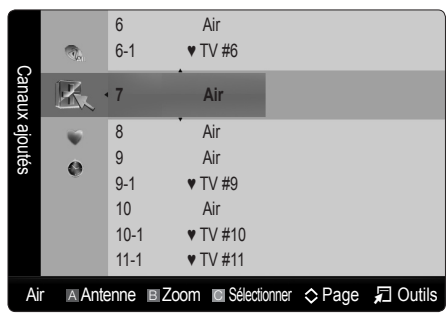

- **Tous les canaux:** Affiche tous les canaux actuellement accessibles.
- **Canaux ajoutés:** Affiche tous les canaux ajoutés.
- **Favori:** Affiche tous les canaux favoris.
- **Enregistrement par minuterie:** Affichage de toutes les émissions réservées.

- Utilisation des touches de couleur avec la **Liste des canaux**
- **A** Rouge (**Antenne**): Permet de commuter entre **Air** et **Câble**.
  - **B** Verte (**Zoom**): Agrandit ou rapetisse un numéro de canal.
  - **C** Jaune (**Sélectionner**): Sélectionne plusieurs listes de canaux. Sélectionnez les canaux désirés. Appuyez ensuite sur la touche jaune pour régler simultanément tous les canaux choisis. Le symbole ✓ s'affiche à la gauche des canaux choisis.
  - (**Page**): Se déplace à la page précédente ou suivante.
  - (**Outils**): Affiche le menu d'options **Liste des canaux**. (Les options de menus peuvent différer selon la situation.)

#### Icônes d'affichage de statut des canaux

Icônes	Fonctions
✓	Un canal sélectionné.
♥	Un canal défini en tant que favori.
⌚	Une émission réservée.
📺	Une émission en cours.

## Utilisation des canaux favoris

MENU → Chaîne → Liste des canaux → ENTER

### ♥ Ajouter aux favoris / Effacer des favoris

Définir comme favoris les canaux que vous regardez fréquemment.



1. Sélectionnez un canal et appuyez sur la touche **TOOLS**.
2. Ajoutez ou supprimez un canal à partir des menus **Ajouter aux favoris** ou **Effacer des favoris**.

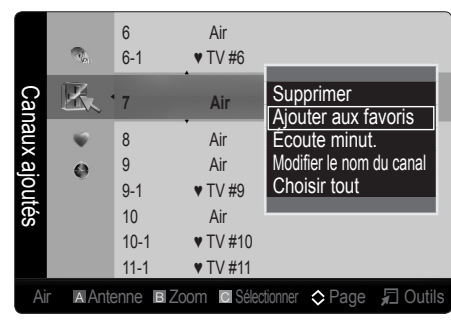

## Mémorisation des canaux

MENU → Chaîne → ENTER

### Antenne (Air / Câble)

Avant que votre téléviseur ne puisse commencer à mémoriser les canaux disponibles, vous devez spécifier le type de la source de signal branchée au téléviseur (c'est-à-dire une antenne ou le câble).

### Prog. auto

- **Air:** Signal d'antenne de type **Air**.
- **Câble:** Signal d'antenne de type **Câble**.
- **Auto.:** Signaux d'antenne de type **Air** et **Câble**.

#### REMARQUE



- Au moment de la sélection du système de télévision par câble: sélectionnez le système de câblodiffusion. **STD**, **HRC** et **IRC** désignent différents systèmes de câblodistribution. Communiquez avec votre câblodistributeur pour déterminer le système de câble de votre région. La sélection de la source de signal est maintenant terminée.
- Une fois tous les canaux mémorisés, le téléviseur commence à éliminer les canaux brouillés. Puis le menu **Prog. auto** s'affiche de nouveau.

# Fonctions de base

## Arrêter la programmation automatique

1. Appuyez sur la touche ENTER .
2. Le message **Stop Arrêter Prog. auto?** s'affiche. Sélectionner **Oui** en appuyant sur la touche ◀ ou ▶.
3. Appuyez sur la touche ENTER .

## Modification des canaux

 MENU  → Chaîne → Liste des canaux → ENTER 

### Modifier le nom du canal

1. Sélectionnez un canal et appuyez sur la touche TOOLS.
  2. Modifiez le nom du canal à partir du menu **Modifier le nom du canal**.
- **Modifier le nom du canal** (canaux analogiques seulement): assignez un nom personnalisé au canal.



## Autres fonctions

 MENU  → Chaîne → ENTER 



## Effacer les canaux brouillés

Cette fonction permet d'éliminer les canaux brouillés après la programmation automatique. Cette procédure peut prendre de 20 à 30 minutes.

### Arrêter la recherche de canaux brouillés.

1. Appuyez sur ENTER  pour sélectionner **Arrêt**.
  2. Appuyez sur la touche ◀ pour sélectionner **Oui**.
  3. Appuyez sur la touche ENTER .
-  Cette fonction n'est accessible qu'en mode **Câble**.

## Liste des canaux

 MENU  → Chaîne → Liste des canaux → ENTER 



### Menu d'options de la Liste des canaux

Réglez chaque canal à l'aide des options du menu Liste de canaux (**Ajouter/Supprimer**, **Écoute minut.**, **Sélec. tout/ Désélect. tout**). Les options du menu peuvent varier selon le statut du canal.

1. Sélectionnez un canal et appuyez sur la touche TOOLS.
  2. Choisissez une fonction et modifiez les paramètres.
- **Ajouter / Supprimer**: Ajoutez ou de supprimez un canal afin d'afficher seulement les canaux désirés.

#### REMARQUE

- Tous les canaux supprimés sont affichés dans le **Tous les canaux**.
- Un canal affiché en gris indique que celui-ci a été supprimé.
- Le menu **Ajouter** ne s'affiche que pour les canaux supprimés.
- Il est également possible de supprimer un canal du menu **Canaux ajoutés** ou **Favori**.

- **Écoute minuterie**: Vous pouvez afficher automatiquement un canal à une heure voulue, même si vous regardez un autre canal. Vous devez régler l'horloge avant d'utiliser cette fonction. (p. 18)
  1. Appuyez sur les touches ◀ / ▶ / ▲ / ▼ pour choisir le canal voulu dans le menu **Liste des canaux**.
  2. Appuyez sur la touche TOOLS, puis sélectionnez **Écoute minut.**
  3. Faites défiler vers le haut ou le bas pour ajuster les réglages dans la boîte ou appuyez sur les touches numériques de la télécommande pour entrer la date et l'heure.
    -  Si vous sélectionnez **Une fois**, **Hebdomadaire** ou **Quotid.** dans **Répéter**, vous pouvez entrer la date que vous voulez.
  4. Sélectionnez **OK**, puis appuyez sur la touche ENTER  une fois terminé.

#### REMARQUE

- Seuls les canaux mémorisés peuvent être réservés.
- Les émissions réservées s'afficheront dans le menu **Enregistrement par minuterie**.
- Lorsqu'un canal numérique est sélectionné, appuyez sur la touche ▶ pour regarder l'émission numérique.

- **Sélec. tout**: Sélectionne tous les canaux dans la liste des canaux.
- **Désélect. tout**: Désélectionne tous les canaux sélectionnés.
  -  L'option **Désélect. tout** ne peut être choisie que lorsqu'un canal ou plus est sélectionné.

## Enregistrement par minuterie

(dans la **Liste des canaux**)



Vous pouvez regarder, modifier ou supprimer une émission réservée pour l'écoute.

1. Appuyez sur ENTER  pour choisir **Liste des canaux**.
  2. Appuyez sur la touche ◀ ou ▼ pour accéder au menu **Enregistrement par minuterie**.
- **Information, modification**: Modifie une émission réservée pour l'écoute.
  - **Annuler horaires**: Annule une émission réservée pour l'écoute.
  - **Information**: Affiche une émission réservée pour l'écoute. (Il est également possible de modifier l'information relative à une émission.)
  - **Tout sélect. / Désélect. tout**: Vous pouvez sélectionner ou désélectionner tous les canaux de la liste.

## Syn. Précise

(canaux analogiques seulement)

Si la réception est bonne, aucun réglage manuel n'est nécessaire; les réglages sont effectués automatiquement durant la recherche et la mémorisation. Si le signal d'un canal est faible ou de mauvaise qualité, effectuez un réglage manuel.

- Sélectionnez **Syn. Précise** dans le menu **Canal**.
-  Les chaînes syntonisées mémorisées sont marquées d'un astérisque « \* » à droite de leur numéro, dans la zone d'affichage des chaînes.
-  Pour rétablir la syntonisation de précision, sélectionnez **Régler**.

## Menu Image

### Modification du Mode Image Préréglé

 MENU  → Image → Mode → ENTER 



#### Mode

Sélectionnez le type d'image que vous préférez, puis appuyez sur la touche P.MODE.

- **Dynamique:** Convient aux pièces claires.
- **Standard:** Convient aux environnements normaux.
- **Naturel:** Pour ne pas fatiguer la vue.
  -  **Naturel** n'est pas accessible en mode PC.
- **Cinéma:** Pour regarder des films dans une pièce sombre.



### Ajustement des réglages de l'image

 MENU  → Image → Contre-jour → ENTER 

#### Contre-jour / Contraste / Luminosité / Netteté / Couleur / Teinte (V/R)



Votre téléviseur est doté d'options de réglage qui vous permettent de régler la qualité de l'image.

#### REMARQUE

- Lorsque vous apportez des modifications aux options **Contre-jour / Contraste / Luminosité / Netteté / Couleur** ou **Teinte (V/R)**, l'image s'ajuste en conséquence.
- En mode PC, il est possible de modifier uniquement les fonctions **Contre-jour**, **Contraste** et **Luminosité**.
- Ces réglages peuvent être ajustés et conservés pour chaque appareil externe branché au téléviseur.
- La diminution du niveau de luminosité de l'image réduit la consommation d'énergie.

### Solutions économiques

#### Solution Eco

 MENU  → Image → Solution Eco → ENTER 

- **Écon. énergie (Off / Basse / Moyen / Haute / Image Non / Auto):** Cette option permet de régler la luminosité de l'écran afin de réduire la consommation d'énergie. Lorsque vous choisissez l'option **Image Non**, l'image est désactivée, mais vous entendez quand même le son. Appuyez sur n'importe quelle touche pour afficher l'écran de nouveau.
- **Capteur Eco (Off / On):** Pour améliorer vos économies d'énergie, les réglages de l'image s'adapteront automatiquement à la lumière dans la pièce.
  -  Si vous réglez l'option **Contre-jour**, le **Capteur Eco** sera réglé à **Off**.

**Rétroéclairage min.:** Lorsque l'option **Capteur Eco** est réglée à **On**, le niveau de luminosité minimal de l'écran peut être ajusté manuellement



 Si **Capteur Eco** est réglé à **On**, la luminosité de l'image pourrait changer (elle devient légèrement plus foncée dans la plupart des cas) en fonction de l'intensité de la lumière ambiante.

- **Veille abs. sign. (Off / 15 min / 30 min / 60 min):** Indique le délai à attendre au téléviseur pour basculer en mode d'attente s'il ne reçoit aucune image.
  -  Désactivé lorsque le PC est en mode d'économie d'énergie.

### Configuration du téléviseur avec un PC

Règle la source d'entrée à PC.

#### Réglage Auto

 MENU  → Image → Réglage Auto → ENTER 

Règle automatiquement les paramètres, les fréquences et les positions.

 Cette fonction n'est pas disponible lorsqu'un câble HDMI / DVI est branché.

#### Écran

- **Grain / Affiné:** Élimine ou réduit les parasites. Si le bruit n'est pas éliminé en effectuant uniquement un réglage précis, réglez la fréquence le mieux possible (**Grain**), puis procédez à une syntonisation de nouveau. Une fois les parasites réduits, réajustez l'image pour la centrer sur l'écran.
- **Position:** Régler la position de l'écran de l'ordinateur s'il ne correspond pas à celui du téléviseur. Appuyez sur la touche ▲ ou ▼ pour régler la position verticale. Appuyez sur la touche ◀ ou ▶ pour régler la position horizontale.
- **Rétablir l'image:** Rétablit l'image en fonction des réglages par défaut.

#### Utilisation du téléviseur comme écran PC

Configuration du logiciel sur votre PC (sous Windows XP)

Selon la version de Windows et la carte vidéo, les écrans affichés peuvent différer, mais les mêmes renseignements de configuration de base s'appliquent dans la plupart des cas. (Sinon, communiquez avec le fabricant de l'ordinateur ou votre détaillant Samsung.)



1. Cliquez sur « Panneau de configuration » dans le Démarrer de Windows.
2. Cliquez sur « Apparence et Thèmes » dans le « Panneau de configuration » et la boîte de dialogue d'affichage apparaît.
3. Cliquez sur « Affichage » et la boîte de dialogue « Propriétés de l'affichage » apparaît.
4. Cliquez sur l'onglet « Paramètres » de la boîte de dialogue Affichage.
  - Réglage du format approprié (résolution) [optimal : 1920 X 1080 pixels]
  - Si la boîte de dialogue comporte une option de fréquence de rafraîchissement verticale, la valeur appropriée est « 60 » ou « 60 Hz ». Sinon, cliquez sur OK pour fermer la boîte de dialogue.



# Fonctions de base

## Changement des options de l'image

### Réglages avancés

 MENU  → Image → Réglages avancés → ENTER 

(disponible dans le mode **Standard / Cinéma**)

Le nouveau téléviseur Samsung permet d'effectuer des réglages d'image encore plus précis que les modèles précédents.

 En mode PC, il est possible de modifier uniquement les fonctions **Contraste Dynamique**, **Gamma** et **Balance blancs**.

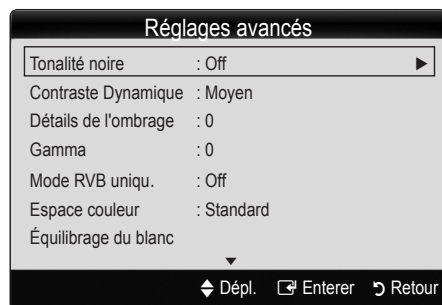

- **Tonalité noire (Off / Foncé / Plus foncé / Le plus foncé):** Choisissez le niveau de noir à l'écran pour régler la profondeur de ce dernier.
- **Contraste Dynamique (Off / Basse / Moyenne / Haute):** Règle le contraste de l'image.
- **Détails de l'ombrage:** Augmente le niveau de luminosité d'images noires.  
 Désactivé en mode PC.
- **Gamma:** Règle l'intensité de la couleur primaire.
- **Mode RVB uniu. (Off / Rouge / Vert / Bleu):** Affiche la couleur **Rouge**, **Vert** et **Bleu** pour le réglage de précision de la tonalité chromatique et de la saturation.
- **Espace couleur (Auto / Standard):** Règle la gamme de couleurs disponibles pour créer l'image.
- **Équilibrage du blanc:** Règle la température de la couleur pour une image plus naturelle.  
**Décal.-R / Décal.-V / Décal.-B:** Règle la profondeur de chaque couleur (rouge, vert, bleu).  
**Gain-R / Gain-V / Gain-B:** Règle la luminosité de chaque couleur (rouge, vert, bleu).  
**Régler:** Rétablit tous les réglages **Équilibrage du blanc** aux réglages par défaut.
- **Ton chair:** Rehausse le « ton chair » (rose) de l'image.
- **Amélioration des bords (Off / On):** Souligne le contour des objets.

### Options d'image

 MENU  → Image → Options d'image → ENTER 

 En mode PC, il est possible de modifier uniquement les fonctions **Nuance Couul.**, **Taille** et **Réducl. bruit num..**

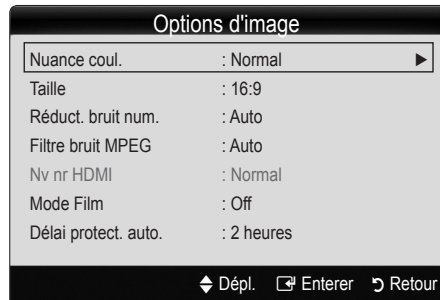

#### ■ Nuance Couul. (Froide / Normal / Chaude1 / Chaude2)

 **Chaude1** ou **Chaude2** ne s'activent que si le mode d'image est **Dynamique**.

 Ces réglages peuvent être ajustés et conservés pour chaque appareil externe branché au téléviseur.

- **Taille:** Votre câblosélecteur ou récepteur satellite peut également disposer de ses propres tailles d'écran. Toutefois, nous vous recommandons d'utiliser le mode 16:9 la plupart du temps.



**16:9:** Pour régler l'image en mode 16:9.

**Zoom1:** Pour un agrandissement modéré.

**Zoom2:** Pour un plus grand agrandissement.



**Format large:** Augmente le facteur de forme de l'image pour qu'elle remplisse l'écran en entier.



**4:3:** Pour régler l'image en mode 4:3.

 Ne pas utiliser le format d'image 4:3 pendant de longues périodes. Les bordures à gauche, à droite et au centre de l'écran peuvent laisser des traces à cause de la rétention d'image sur l'écran qui n'est pas couvert par la garantie.





**Plein écran:** Affiche l'image entière non tronquée lors d'une entrée de signaux HDMI (720p / 1080i / 1080p) ou composante (1080i / 1080p).

#### REMARQUE

- Après avoir sélectionné **Zoom1**, **Zoom2** ou **Format large:**
  1. Appuyez sur la touche ◀ ou ▶ pour sélectionner **Position**.
  2. Appuyez sur la touche ENTER .
  3. Appuyez sur la touche ▲, ▼, ◀ ou ▶ pour déplacer l'image vers le haut ou le bas.
  4. Appuyez sur la touche ENTER .
  5. Appuyez sur la touche ◀ ou ▶ pour sélectionner **Régler**.
  6. Appuyez sur la touche ENTER .

- Après avoir sélectionné **Plein écran** en mode HDMI (1080i/1080p) ou Composante (1080i/1080p), il est possible que vous deviez centrer l'image:
  - Appuyez sur la touche ◀ ou ▶ pour sélectionner **Position**.
  - Appuyez sur la touche ENTER .
  - Appuyer sur la touche ▲, ▼, ◀ ou ▶ pour déplacer l'image.
  - Appuyez sur la touche ENTER .
  - Appuyez sur la touche ◀ ou ▶ pour sélectionner **Régler**.
  - Appuyez sur la touche ENTER .
- Haute définition: 16:9 - 1080i/1080p (1920x1080), 720p (1280x720)
- Les réglages peuvent être définis et mémorisés pour chacun des appareils externes branchés à une entrée sur le téléviseur.

Source d'entrée	Image Format
ATV, AV, Composante (480i, 480p)	<b>16:9, Zoom1, Zoom2, 4:3</b>
DTV(1080i), Composante (1080i, 1080p), HDMI (720p, 1080i, 1080p)	<b>16:9, 4:3, Format large, Plein écran</b>
PC	<b>16:9, 4:3</b>

- Réduct. bruit num. (Off / Bas / Moyen / Élevé / Auto / Visual. auto.):** Si le signal de diffusion capté par le téléviseur est faible, il est possible d'activer la fonction de **Réduct. bruit num.** pour aider à éliminer les parasites et les images rémanentes qui apparaissent à l'écran.
  -  Lorsque le signal est faible, sélectionnez une des autres options jusqu'à ce que la meilleure image soit affichée.
- Visual. auto. :** Si vous changez les canaux analogiques, l'intensité du signal s'affiche.
  -  Disponible seulement pour les canaux analogues.
-  Lorsque la barre est verte, vous recevez le meilleur signal possible.
- MPEG Noise Filter (Off / Bas / Moyen / Élevé / Auto.):** Réduit les bruits MPEG afin d'améliorer la qualité de l'image.
  -  Désactivé en mode PC.
- Nv nr HDMI (Normal / Basse):** Choisit le niveau de noir à l'écran pour régler la profondeur de ce dernier.
  -  Disponible seulement en mode HDMI (signaux RGB).
- Mode Film (Off / Auto.1 / Auto.2):** Le téléviseur détecte et traite automatiquement les signaux de film provenant de toutes les sources et règle l'image pour obtenir une définition optimale.
  -  Disponible avec les modes TV, AV, COMPOSANTE (480i / 1080i) et HDMI (480i / 1080i).

- Délai protect. auto. (2 heures / 4 heures / 8 heures / 10 heures / Off):** L'économiseur d'écran est activé après une certaine période définie par l'utilisateur après l'affichage d'images fixes à l'écran afin d'éviter la formation d'images rémanentes sur l'écran

## Réinitialisation de l'image (OK / Annuler)

Rétablit le mode d'image courant à ses réglages par défaut.

### Menu Son

#### Modification du mode Son préreglé



 MENU  → Son → Mode → ENTER 

#### Mode

- Standard:** Choisit le mode sonore normal.
- Musique:** Accentue la musique par rapport aux dialogues.
- Cinéma:** Offre le meilleur son pour les films.
- Voix claire:** Accentue les dialogues par rapport aux autres sons.
- Amplification:** Augmente l'intensité des sons aigus afin d'offrir aux personnes malentendantes une meilleure expérience d'écoute.



#### Ajustement des réglages du son

 MENU  → Son → Egaliseur → ENTER 

#### Egaliseur

Ajuste le mode sonore (mode Son standard seulement).

- Balance G/D:** Règle la balance entre les haut-parleurs droit et gauche.
- 100Hz / 300Hz / 1KHz / 3KHz / 10KHz** (Réglage de la largeur de bande): Règle le niveau des fréquences de largeur de bande.
- Régler:** Rétablit les valeurs par défaut des réglages de l'égaliseur.

#### Réglages du son

#### Virtual Surround (Off / On)

(en mode sonore standard seulement).

Cette fonction offre une qualité audio virtuelle à 5.1 canaux avec n'importe quelle chaîne à deux enceintes ou écouteurs grâce à la technologie HRTF (Head Related Transfer Function).

# Fonctions de base

## Netteté des dialogues (Off / On)

La netteté des dialogues accentue les voix tout en conservant le niveau de fond sonore.

## Langue privilégiée

(canaux numériques seulement)

La télédiffusion numérique assure la transmission simultanée de plusieurs pistes de son (par exemple, la traduction simultanée de l'émission en langues étrangères).

 La langue sélectionnée doit faire partie de la liste des langues diffusées.



## Son Multi-piste (MTS)

(canaux analogiques seulement)

- **Mono**: Choisissez ce réglage pour les canaux diffusés en monophonie ou en cas de difficultés avec la réception d'un signal stéréophonique.
  - **Stéréo**: Choisissez ce réglage pour les canaux diffusés en stéréophonie.
  - **SAP**: Choisissez ce réglage pour écouter une émission diffusée en mode SAP (Separate Audio Program), habituellement un doublage en langue étrangère.
-  Selon l'émission, il est possible de choisir entre les modes **Mono**, **Stéréo**, ou **SAP**.







## Volume auto (Off / Normal / Nuit)

Choisissez l'option **Normal** pour égaliser le niveau sonore de chaque chaîne.

- **Nuit**: Ce mode offre une expérience sonore améliorée par rapport au mode **Normal**, ne faisant pratiquement aucun bruit. Cette fonction est utile la nuit.

## Sélect. le haut-parleur (Haut-p. externe / Haut-parleur TV)

Vous pourriez entendre un écho du son en raison d'une différence de vitesse de décodage du haut-parleur principal et du récepteur audio. Si c'est le cas, réglez le téléviseur à **Haut-p. externe**.

-  Lorsque l'option **Sélect. le haut-parleur** est réglée à **Haut-p. externe**, les touches de volume et **MUTE** ne fonctionneront pas et les réglages du son seront limités.
-  Lorsque l'option **Sélect. le haut-parleur** est réglée à **Haut-p. externe**, utilisez les réglages suivants.
  - **Haut-parleur TV: Off, Haut-p. externe: On**
-  Lorsque l'option **Sélect. le haut-parleur** est réglée à **Haut-parleur TV**, utilisez les réglages suivants.
  - **Haut-parleur TV: On, Haut-p. externe: Off**
-  Si vous ne recevez aucun signal sonore, le son sera coupé dans les deux haut-parleurs.

## Sortie SPDIF

L'interface numérique de Sony Philips (SPDIF) sert à offrir un signal sonore numérique, réduisant l'interférence vers les haut-parleurs et les différents appareils numériques tels qu'un lecteur de DVD.

- **Format audio**: Vous pouvez choisir le format de sortie sonore numérique (SPDIF) pendant la réception d'une émission numérique à partir des options **PCM** ou **Dolby Digital**.
  -  Optimiser votre expérience sonore interactive 3D en branchant des haut-parleurs 5.1 canaux dans une configuration sonore dolby digital.
- **Retardateur audio**: Corriger les décalages audio-vidéo en regardant un programme télévisé ou autre et obtenez une sortie audio numérique lors de l'utilisation d'un appareil externe tel qu'un récepteur audiovisuel (0ms ~ 250ms).

## Réinitialisation du son







Rétablit tous les réglages de l'image aux réglages prédéfinis par défaut en usine.

### Menu de configuration

## Réglage de l'horloge

 MENU  → Configuration → Heure → ENTER 

## Time

-  L'heure s'affiche chaque fois que vous appuyez sur le bouton INFO.
- **Horloge**: Le réglage de l'horloge est nécessaire pour pouvoir utiliser les diverses fonctions de minuterie du téléviseur.
  -  Si vous débranchez le cordon d'alimentation, vous devez régler l'horloge de nouveau
- Mode horloge**: Règle l'heure courante manuellement ou automatiquement.
  - **Auto**: Permet de régler l'heure automatiquement en utilisant l'heure du signal d'un canal numérique.
  -  L'antenne doit être branchée pour que le réglage automatique de l'horloge s'effectue.
  - **Manuel**: Réglez l'heure manuellement.
  -  En fonction de la station émettrice et du signal, il est possible que la fonction de réglage automatique de l'heure ne fonctionne pas correctement. Dans un tel cas, réglez l'horloge manuellement.
- Réglage Horloge: Mois, Jour, Année, Heure, Minute et am/pm**.
  -  Cette fonction n'est accessible que lorsque la fonction **Mode horloge** est réglée à **Manuel**.
  -  Il est possible de régler directement le mois, le jour, l'année, l'heure et les minutes à l'aide des touches numériques de la télécommande.



**H. d'été (Off / On):** Permet d'activer et de désactiver la fonction de l'heure avancée.

 Cette fonction n'est accessible que lorsque la fonction **Mode horloge** est réglée à **Auto**.

**Fuseau hor.:** Choisissez votre fuseau horaire.

 Cette fonction n'est accessible que lorsque la fonction **Mode horloge** est réglée à **Auto**.

## Utilisation de la fonction de veille



 MENU  → Configuration → Heure → Mise en veille → ENTER 

- **Mise en veille**  : Éteint automatiquement le téléviseur après le délai choisi. (30, 60, 90, 120, 150 et 180 minutes).

 Pour désactiver la fonction **Mise en veille**, sélectionnez **Off**.



## Réglage de la veille ou du réveil

 MENU  → Configuration → Time → Timer 1 → ENTER 

- **Minuterie 1 / Minuterie 2 / Minuterie 3:** Trois réglages de minuterie (mise en marche/arrêt) peuvent être effectués. Tout d'abord, vous devez régler l'horloge.

Minuterie 1			
Marche	Désactiver	12	00 am
Arrêt	Désactiver	12	00 am
Volume	Source	Antenne	Chaîne
10	TV	Air	0
Répéter	Dim	Lun	Mar Mer Jeu Ven Sam
Une fois	<input type="checkbox"/>	<input type="checkbox"/>	<input type="checkbox"/> <input type="checkbox"/> <input type="checkbox"/> <input type="checkbox"/> <input type="checkbox"/>

◀ Dépl.   ▶ Réglage    Enterer    Retour

**Mise en marche / Arrêt:** Réglez l'heure, les minutes, am/pm et activer / désactiver. (Pour activer la minuterie avec le réglage choisi, sélectionnez **Activer**).

**Volume:** Sélectionner le niveau sonore désiré.

**Source:** Sélectionne le contenu **TV** ou **USB** à lire lorsque le téléviseur se met en marche automatiquement. (L'option **USB** n'est disponible que si un dispositif USB est branché au téléviseur.)

**Antenne** (lorsque la fonction **Source** est réglée sur **TV**): Sélectionner **Air** ou **Câble**.

**Canal** (lorsque la fonction **Source** est réglée sur **TV**): Sélectionnez le canal désiré.

**Contenu** (lorsque la fonction **Source** est réglée sur **USB**): Choisissez un dossier sur un dispositif USB qui contiendra les fichiers musicaux ou les photos à lire lors de la mise sous tension automatique du téléviseur.

 Si le dispositif USB ne contient aucun fichier musical ou que le dossier contenant le fichier musical n'est pas sélectionné, la fonction Veille ou Réveil ne fonctionnera pas correctement.

 Le diaporama ne pourra pas s'afficher s'il n'y a qu'un seul fichier photo dans le dispositif USB.

 Si le nom du dossier est trop long, il ne peut être sélectionné.

 Chaque dispositif USB utilisé reçoit son propre dossier. Lorsque vous utilisez plus d'un dispositif USB d'un même type, assurez-vous que chaque dossier assigné à chaque dispositif USB reçoit un nom différent.

**Répéter:** Sélectionnez **Une fois**, **Quotid.**, **Lun~Ven**, **Lun~Dim**, **Sam~Dim** ou **Manuel** selon vos besoins.

Sélectionnez la fonction **Manuel** afin de choisir le jour auquel vous voulez activer le minuteur.

 Le symbole  indique le jour sélectionné.

-  Arrêt automatique (disponible seulement lorsque le téléviseur est mis sous tension par la fonction de minuterie): Le téléviseur se met automatiquement hors tension après trois heures si aucune commande ne lui est envoyée.

## Exclusion automatique de programmes

 MENU  → Configuration → Sécurité → ENTER 

## Sécurité

La fenêtre de saisie du code NIP s'affiche, entrez votre NIP de quatre chiffres.

- **V-Chip:** La fonction V-Chip bloque automatiquement la diffusion d'émissions pouvant ne pas convenir aux enfants. L'utilisateur doit entrer un numéro d'identification personnel (NIP) avant de pouvoir configurer ou modifier les restrictions relatives à la fonction V-Chip.

 **REMARQUE**

- La fonction **V-Chip** n'est pas disponible en mode **HDMI**, **Composante** ou **PC**.
- Le code NIP par défaut d'un nouveau téléviseur est « 0-0-0-0 ».
- **Perm. tout:** Déverrouille toutes les classifications du téléviseur.
- **Bloq. tout:** Verrouille toutes les classifications du téléviseur.

**Blocage V-Chip (Off / On):** Vous pouvez bloquer des émissions selon un système de classification.

# Fonctions de base

**Cont. paren. TV:** Vous pouvez bloquer des émissions selon leur classification. Cette fonction vous permet de contrôler les émissions que vos enfants regardent.

- **TV-Y:** Jeunes enfants / **TV-Y7:** Enfants de plus de 7 ans / **TV-G:** Tout public / **TV-PG:** Surveillance parentale recommandée / **TV-14:** Téléspectateurs de plus de 14 ans / **TV-G:** Adultes
- **TOUT:** Blocage de toutes les classifications. / **FV:** Fantastique et Violence / **V:** Violence / **S:** Scènes de sexe / **L:** Langage adulte / **D:** Dialogues à caractère sexuel

 La fonction **V-Chip** permet de bloquer automatiquement certaines classifications avec un contenu de nature délicate. Par exemple, si vous bloquez la catégorie **TV-Y**, la catégorie **TV-Y7** sera automatiquement bloquée. De la même façon, si vous bloquez la catégorie **TV-G**, toutes les catégories dans le groupe des jeunes adultes seront alors bloquées (**TV-G**, **TV-PG**, **TV-14** et **TV-MA**). Les sous-catégories (**D**, **L**, **S**, **V**) fonctionnent de la même façon. Donc, si vous bloquez la sous-catégorie **L** de la catégorie **TVPG**, les sous-catégories **L** de **TV-14** et de **TV-MA** sont bloquées automatiquement.

**Classif. MPAA:** Vous pouvez bloquer les films en fonction de la classification MPAA. La Motion Picture Association of America (MPAA) a établi un système de classification qui fournit aux parents ou adultes exerçant une surveillance des renseignements sur les films convenant aux enfants.

- **G:** Public de tous âges (aucune restriction). / **PG:** Surveillance parentale recommandée. / **PG-13:** Supervision des parents fortement recommandée. / **R:** Avec restriction. Les enfants de moins de 17 ans devraient être accompagnés d'un adulte. / **NC-17:** Non recommandé pour les enfants de moins de 17 ans. / **X:** Adultes seulement. / **NR:** Non classé.

 La fonction **V-Chip** permet de bloquer automatiquement toute classification avec un contenu de nature délicate. Par exemple, si la classification PG-13 est bloquée, les classifications R, NC-17 et X sont automatiquement bloquées.

**Anglais canadien:** Vous pouvez bloquer des émissions selon leur classification en anglais canadien.

- **C:** Émissions destinées aux enfants de moins de 8 ans. / **C8+:** Émissions convenant généralement aux enfants de 8 ans et plus, sans surveillance. / **G:** Émissions grand public convenant à tous les auditoires. / **PG:** Surveillance parentale. / **14+:** Émissions dont la teneur peut ne pas convenir, en tout ou en partie, aux enfants de moins de 14 ans. / **18+:** Émissions pour adultes.

 La fonction **V-Chip** permet de bloquer automatiquement toute classification avec un contenu de nature délicate. Par exemple, si la classification G est bloquée, les classifications **PG**, **14+** et **18+** sont automatiquement bloquées.

**Français canadien :** Vous pouvez bloquer des émissions selon leur classification en français canadien.

- **G:** Général / **8 ans+:** Émissions convenant généralement aux enfants de 8 ans et plus, sans surveillance. / **13 ans+:** Émissions pouvant ne pas convenir aux enfants de moins de 13 ans. / **16 ans+:** Émissions pouvant ne pas convenir aux enfants de moins de 16 ans. / **18 ans+:** Émissions pour adultes.

 La fonction **V-Chip** permet de bloquer automatiquement toute classification avec un contenu de nature délicate. Par exemple, si vous bloquez la catégorie **8 ans+**, les catégories **13 ans+**, **16 ans+** et **18 ans+** seront automatiquement bloquées.

**Catég. américaine téléchargeable:** Il est possible d'utiliser de l'information sur le contrôle parental tout en regardant des canaux numériques.

## REMARQUE

- Si l'information n'est pas téléchargée à partir de la station de radiodiffusion, le menu **Catég. américaine téléchargeable** est désactivé.
- L'information relative au contrôle parental est automatiquement téléchargée pendant le visionnement de canaux numériques. Cela peut prendre quelques secondes.
- Le menu **Catég. américaine téléchargeable** peut être utilisé après le téléchargement de l'information à partir de la station de télédiffusion. Cependant, selon la station émettrice, la fonction pourrait ne pas être accessible.
- Les niveaux de contrôle parental diffèrent selon la station de radiodiffusion. Le nom de menu par défaut et les modifications de catégories américaines téléchargeables varient selon les informations téléchargées.
- Même si vous réglez l'affichage à l'écran dans une autre langue, le menu **Catég. américaine téléchargeable** s'affiche en anglais seulement.
- Le classement permet de bloquer automatiquement certaines classifications avec un contenu de nature délicate.
- Les catégories (par exemple : Humor Level., etc.) et les niveaux de classification (par exemple: DH, MH, H, etc.) peuvent différer selon la station de télédiffusion.

- **Changer NIP:** L'écran Changer NIP s'affiche. Choisissez un code NIP à quatre chiffres et saisissez-le. Lorsque vous avez entré le code NIP à quatre chiffres, l'écran **Confirmer NIP** apparaît. Saisissez de nouveau les quatre chiffres. Quand l'écran de confirmation disparaît, le NIP est mémorisé.

### Visionnement d'un canal à accès restreint

Si un canal à accès restreint est syntonisé, la fonction V-Chip le bloque. L'écran devient vide et le message suivant s'affiche :

Ce canal est bloqué en mode puce V. Veuillez entrer un NIP pour débloquent.



 Si vous avez oublié votre code NIP, appuyez sur les touches de la télécommande dans l'ordre suivant pour rétablir le code « 0-0-0-0 » : **POWER** (arrêt) → **MUTE** → 8 → 2 → 4 → **POWER** (marche)

## Autres fonctions

 **MENU**  → **Configuration** → **ENTER** 

### Langue menu

Règlage de la langue de menu.

1. Sélectionnez **Langue menu** puis appuyez sur **ENTER** .
2. Choisissez la langue voulue puis appuyez sur **ENTER** .

### Sous-titres

(texte à l'écran)

- **Sous-titres (Off / On)** : Vous pouvez activer ou désactiver la fonction des sous-titres. Si la fonction des sous-titres n'est pas disponible, il n'y a pas d'affichage à l'écran.



 L'option **Sous-titres** ne fonctionne pas dans les modes Composante, HDMI ou PC.

- **Mode ss-titres codés** : Vous pouvez sélectionner le mode de sous-titrage souhaité.

 L'option de sous-titrage disponible dépend de l'émission diffusée.

**Par défaut, CC1~CC4, Texte1~Texte4**: (canaux analogiques seulement) La fonction de sous-titrage analogique fonctionne en mode canaux analogiques ou lorsqu'un signal est fourni au téléviseur à partir d'un appareil externe. (Selon le signal émetteur, le sous-titrage analogique peut peut-être fonctionner sur les canaux numériques.)

**Par défaut / Service1~Service6 / CC1~CC4 / Texte1~Texte4**: (canaux numériques seulement) La fonction des sous-titres numériques fonctionne seulement sur les canaux numériques.

 Les paramètres **Service1** à **6** en mode Sous-titres numériques ne sont pas toujours disponibles, selon le système de diffusion utilisé.

- **Options de sous-titrage numérique**: (canaux numériques seulement)

**Taille**: Les options sont: Par défaut, Petit, Standard et Grand. La valeur par défaut est Standard.

**Style des polices**: Les options sont: Par défaut et Styles de 0 à 7. La valeur par défaut est Style 0.

**Couleur avant-plan**: Les options sont: Par défaut, Blanc, Noir, Rouge, Vert, Bleu, Jaune, Magenta et Cyan. Vous pouvez modifier la couleur des caractères. La couleur par défaut est Blanc.

**Couleur arrière-plan**: Les options sont: Par défaut, Blanc, Noir, Rouge, Vert, Bleu, Jaune, Magenta et Cyan. Vous pouvez modifier la couleur de l'arrière-plan des sous-titres. La valeur par défaut est Noir.

**Opacité avant-plan**: Permet de sélectionner l'opacité du texte. Les options sont: Par défaut, Transparent, Translucide, Opaque et Clignotement.

**Opacité arrière-plan**: Ajuste l'opacité d'arrière-plan du sous-titrage. Les options sont: Par défaut, Transparent, Translucide, Opaque et Clignotement.

**Retour par défaut**: Cette option rétablit les paramètres par défaut des fonctions suivantes: Taille, Style des polices, Couleur avant-plan, Couleur arrière-plan, Opacité avant-plan et Opacité arrière-plan.

### REMARQUE

- Les **Options de sous-titrage numérique** sont accessibles uniquement lorsque les options **Par défaut** et **Service1 ~ Service6** peuvent être sélectionnées en Mode ss-titres codés.
- L'option de sous-titrage disponible dépend de l'émission diffusée.
- L'expression **Par défaut** signifie revenir aux choix de sous-titrage initiaux déterminés par le diffuseur.
- L'avant-plan et l'arrière plan ne peuvent pas être configurés de la même couleur.
- Vous ne pouvez pas définir **Opacité avant-plan** et **Opacité arrière-plan** à Transparent.

## Général

- **Mode Jeu (Off / On)**: En sélectionnant le mode Jeu, lorsque vous branchez une console de jeu comme PlayStation™ ou Xbox™, vous pouvez vivre une expérience de jeu plus réaliste.

### REMARQUE

- Précautions à prendre et limitation du mode Jeu
  - Pour débrancher la console de jeu et brancher un autre appareil externe, **Off** le **Mode Jeu** dans le menu de configuration.
  - Si le menu du téléviseur est affiché en **Mode Jeu**, l'écran vibre légèrement.
- Le **Mode Jeu** n'est pas accessible en mode TV et PC.
- Après avoir branché une console de jeu, **On** le **mode Jeu** pour éviter que l'image soit de mauvaise qualité.
- Si le **Mode Jeu** est **On**: Le mode **Image** est réglé sur **Standard** et le mode **Son** est réglé sur **Cinéma**.
- Si vous choisissez l'option Régler, les valeurs par défaut des réglages de l'égaliseur seront sélectionnées.

# Fonctions de base

- **Transparence menu (Clair / Foncé)**: Règle le niveau de transparence du menu.
- **Mélodie (Off / Basse / Moyen / Haute)**: Permet au téléviseur de faire jouer une mélodie lorsque vous l'allumez et l'éteignez.

## REMARQUE

- N'est disponible que lorsque la source d'entrée est réglée sur TV.  
Réglez la **Mélodie** à **Off** pour éteindre la mélodie.
- La mélodie ne joue pas.
  - Lorsque le téléviseur n'émet aucun son parce que l'on a appuyé sur la touche MUTE.
  - Lorsque le téléviseur n'émet aucun son parce que le volume a été réduit au minimum à l'aide de la touche VOL -.
  - Lorsque la fonction **Mise en veille** met le téléviseur hors tension.

## Fonction image sur image (ISI)

### ISI



 MENU  → Configuration → ISI → ENTER 





Vous pouvez regarder simultanément le syntoniseur télé et une source vidéo externe. La fonction **PIP** (Image sur Image) ne fonctionne pas dans le même mode.

## REMARQUE

- Pour en savoir plus sur le son ISI, reportez-vous aux instructions **Sélection du son**.
- Si vous mettez le téléviseur hors tension alors en mode ISI, la fenêtre ISI sera disparue lorsque vous le remettez sous tension.
- L'image de la fenêtre ISI peut sembler légèrement non naturelle lorsque l'écran principal est utilisé pour un jeu ou le karaoké.
- La fonction **ISI** ne peut pas être utilisée lorsque le mode **V-Chip** est activé.
- Paramètres ISI

	Image principale	Image secondaire
LC 530	Composante1, Composante2, HDMI1/DVI, HDMI2, HDMI3, PC	TV
LC 540	Composante1, Composante2, HDMI1/DVI, HDMI2, HDMI3, HDMI4, PC	TV

- **ISI (Off / On)**: Active ou désactive la fonction ISI.
- **Air / Câble (Air / Câble)**: Choisissez **Air** ou **Câble** comme source d'entrée de l'écran secondaire.
- **Chaîne**: Choisit le canal de l'écran secondaire.
- **Taille** ( / ): Sélectionne la taille de l'image secondaire.

- **Position** ( /  /  / ): Sélectionne la position de l'image secondaire.
- **Sélect. son (Principale / Secondaire)**: Sélectionne la source sonore désirée (**Principale / Secondaire**) en mode **ISI**.  
 Disponible lorsque le mode **ISI** est **On**.

## Menu Support technique

 MENU  → Support technique → ENTER 

## Autodiagnostic

- **Essai d'image**: Utilisez cette fonction pour vérifier les problèmes d'image. Si le problème persiste, vérifiez la mire.  
**Oui**: Si le parcours ne s'affiche pas ou s'il y a du bruit dans la mire, sélectionnez **Oui**. Il est possible que votre téléviseur soit défectueux. Communiquez avec le centre d'appel de Samsung pour obtenir de l'assistance (1-800-SAMSUNG).

**Non**: Si la le modèle d'essai s'affiche correctement, choisissez **Non**. Il est possible qu'un appareil externe soit défectueux. Veuillez vérifier les connexions. Si le problème persiste, consultez le guide d'utilisation de l'appareil externe.

- **Essai de son**: Utilise la mélodie intégrée pour vérifier les problèmes de son.

 Si les haut-parleurs du téléviseur n'émettent aucun son, assurez-vous que le mode **Sélect. le haut-parleur** est réglé à **Haut-parleur TV** dans le menu **Son**.

 Vous entendrez la mélodie durant l'essai même si le **Sélect. le haut-parleur** est réglé à **Haut-p. externe** ou si vous avez coupé le son avec la touche **MUTE**.

**Oui**: Si, au cours de l'essai de son, un seul haut-parleur émet du son ou si les deux haut-parleurs n'émettent aucun son, sélectionnez **Oui**. Il est possible que votre téléviseur soit défectueux. Communiquez avec le centre d'appel de Samsung pour obtenir de l'assistance (1-800-SAMSUNG).

**Non**: Si les haut-parleurs émettent un son normal, sélectionnez **Non**. Il est possible qu'un appareil externe soit défectueux. Veuillez vérifier les connexions. Si le problème persiste, consultez le guide d'utilisation de l'appareil externe.

- **Info. sur signal**: (canaux numériques seulement) La qualité de réception d'un canal HD est parfaite ou ledit canal n'est pas disponible. Déplacez l'antenne de manière à augmenter la puissance du signal.

- **Dépannage**: Reportez-vous à cette description si votre téléviseur semble avoir un problème.

 Communiquez avec le centre de service à la clientèle de Samsung si aucun de ces conseils de dépannage ne s'appliquent.

## Mise à niveau du logiciel

La **mise à niveau du logiciel** peut être effectuée en téléchargeant la dernière version du micrologiciel à partir du site [samsung.com](http://samsung.com) vers une clé USB.

**Version actuelle** - est le logiciel actuellement installé dans votre téléviseur.

 Le logiciel est présenté sous la forme « année/mois/jour\_Version ».



### Installation de la version la plus récente.

#### ■ À l'aide d'une clé USB:

Insérer une clé USB contenant la mise à jour du microprogramme, téléchargé à partir du site « [www.samsung.com](http://www.samsung.com) » dans le port du téléviseur. Veillez à ne pas interrompre l'alimentation ou retirer la clé USB pendant que la procédure de mise à niveau est en cours. Le téléviseur s'éteint et se remet en marche automatiquement une fois la mise à niveau du micrologiciel terminée. Au moment de la mise à niveau du micrologiciel, les réglages vidéo et audio que vous avez effectués seront remplacés par les réglages par défaut. Il est recommandé de prendre en note les réglages afin de pouvoir les rétablir facilement après la mise à niveau.

Panneau latéral du téléviseur

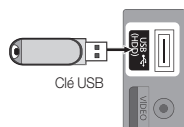

#### ■ Autre logiciel (Non disponible)

## Guide de connexion HD

Reportez-vous à cette rubrique lorsque vous branchez des appareils externes au téléviseur.

## Contacteur Samsung

Consultez cette rubrique lorsque votre téléviseur ne fonctionne pas correctement ou lorsque vous souhaitez mettre à niveau le logiciel. Vous y trouverez de l'information sur nos centres d'appel et sur la façon de télécharger des produits et logiciels.



# Fonctions avancées

## Media Play



Visualisez des photographies et lisez des fichiers musicaux ou des films enregistrés sur un dispositif USB à mémoire de grande capacité (MSC).



MENU → Application → Media Play (USB) → ENTER



## Branchement d'un dispositif USB

1. Mettez le téléviseur en marche.
2. Branchez un dispositif USB contenant des photos, de la musique ou des fichiers vidéo dans la prise USB, située sur le côté du téléviseur.
3. Une fenêtre contextuelle s'affiche lorsque vous branchez un dispositif USB au téléviseur. Sélectionnez l'option **Media Play**.

Panneau latéral du téléviseur

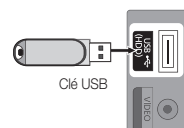



Il est possible que cela ne fonctionne pas correctement avec des fichiers multimédias non autorisés.

À savoir avant d'utiliser **Media Play**

- Le MTP (protocole de transfert de média) n'est pas pris en charge.
- Le système de fichier prend en charge FAT16, FAT32 et NTFS.
- Certains types de caméra numérique et de dispositif audio USB pourraient être incompatibles avec ce téléviseur.
- Media Play ne prend en charge que les dispositifs USB à mémoire de grande capacité (MSC). Le dispositif MSC (« Mass Storage Class ») est un dispositif de mémoire de grande capacité en bloc seulement. Parmi les exemples de MSC, on trouve les disques Thumb, les lecteurs de cartes Flash et USB HDD (USB HUB n'est pas pris en charge). Les appareils doivent être branchés directement dans le port USB du téléviseur.
- Avant de brancher le dispositif au téléviseur, veiller à effectuer une copie de sauvegarde des fichiers afin d'éviter toute perte ou dommage. SAMSUNG ne saurait être tenue responsable des dommages aux fichiers ou de perte de données.
- Branchez un USB HDD au port dédié, le port **USB (HDD)**.
- Ne débranchez pas le dispositif USB pendant son chargement.
- Plus la résolution de l'image est élevée, plus elle prend du temps à s'afficher à l'écran.
- La résolution JPEG maximale prise en charge est 15 360 X 8 640 pixels.
- Le message « Le format de fichier ne peut pas être pris en charge » s'affiche.
- Si la clé de tri est l'affichage de base, chaque dossier peut afficher jusqu'à 1 000 fichiers.
- Les fichiers MP3 protégés par DRM, téléchargés de sites payants, ne peuvent être lus. La gestion des droits numériques (DRM) est une technologie qui soutient la création, la distribution et la gestion du contenu de façon intégrée et globale, notamment par la protection des droits et intérêts des fournisseurs de contenu, la prévention de la copie illégale du contenu, ainsi que la gestion de la facturation et des règlements.
- Si plus de deux dispositifs PTP sont branchés, vous ne pouvez en utiliser qu'un seul à la fois.
- Si plus de deux dispositifs à mémoire MSC sont branchés, il se peut que certains ne soient pas détectés. Les dispositifs USB très énergivores (plus de 500 mA ou 5 V) pourraient ne pas être pris en charge.
- En cas de surcharge, un message d'avertissement s'affiche pendant le branchement ou l'utilisation d'un appareil USB, l'appareil pourrait ne pas être reconnu ou ne pas fonctionner correctement.
- Si le téléviseur ne reçoit aucune donnée durant la période fixée à partir de l'option **Délai protect. auto.**, l'écran de veille sera lancé.
- Le mode d'économie d'énergie de certains disques durs externes peut être activé automatiquement lorsqu'ils sont branchés au téléviseur.
- Si un câble de rallonge USB est utilisé, l'appareil USB pourrait ne pas être reconnu ou les fichiers sur l'appareil pourraient ne pas être lus.
- Si le dispositif USB branché au téléviseur n'est pas reconnu, la liste des fichiers dans le dispositif est corrompue ou qu'un fichier dans la liste n'est pas lu, branchez le dispositif USB à un ordinateur, formatez-le et vérifiez la connexion.
- Si un fichier supprimé sur l'ordinateur est toujours présent lorsque vous exécutez la fonction Media Play, supprimez le fichier de façon permanente sur l'ordinateur à l'aide de l'option « Vider la corbeille ».

## Page-écran

Déplacez-vous au fichier voulu à l'aide des touches haut/bas/droite/gauche puis appuyez sur la touche **ENTER**  ou  (Play). Le fichier est lu.

 Prend en charge le **Mode périph.** et **Mode contenu** dans la page d'accueil **Media Play**.

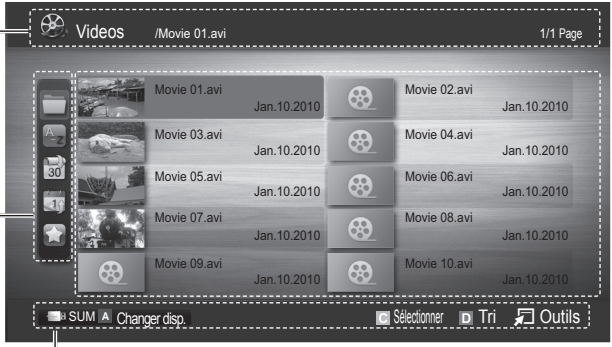





Information :  
Vous pouvez vérifier le nom du fichier sélectionné et le nombre de fichiers et de pages.



Section de classement de la liste :  
Affiche le critère de classement.

 Le critère de classement varie en fonction du contenu.

Section Liste des fichiers :  
Vous pouvez confirmer les fichiers et groupes de fichiers classés par catégories.











Touches de fonction

-  Rouge (**Changer disp.**) : Permet de sélectionner un appareil branché.
-  Verte (**Préférence**) : Spécifie la préférence pour le fichier. (Non pris en charge en affichage de base)
-  Jaune (**Sélectionner**) : Sélectionne plusieurs fichiers à partir d'une liste. Les fichiers sélectionnés sont marqués d'un symbole.
-  Bleue (**Tri**) : Sélectionne la liste de classement.
-  Outils : Permet d'afficher le menu d'options.

 Utilisez la touche  or  pour afficher la page suivante ou précédente de la liste des fichiers.

## Videos

### Lecture d'une vidéo

1. Appuyez sur la touche  ou  pour sélectionner **Vidéos**, puis sur **ENTER**  dans le menu **Media Play**.
2. Appuyez sur la touche /// pour choisir la vidéo dans la liste des fichiers.
3. Appuyez sur la touche **ENTER**  ou  (Play).
  - Le fichier sélectionné est affiché en tête de liste avec sa durée de lecture.
  - Si la durée de la vidéo est inconnue, la durée de lecture et la barre de progression ne sont pas affichées.
  - Pendant la lecture vidéo, vous pouvez faire une recherche à l'aide de la touche  et .

 Dans ce mode, vous pouvez regarder des séquences cinématographiques d'un jeu, mais vous ne pouvez pas faire jouer le jeu.

- Formats de sous-titre pris en charge

Nom	Extension de fichier	Format
MPEG-4 time-based text	.txt	XML
SAMI	.smi	HTML
SubRip	.srt	à chaînes
SubViewer	.sub	à chaînes
Micro DVD	.sub ou .txt	à chaînes

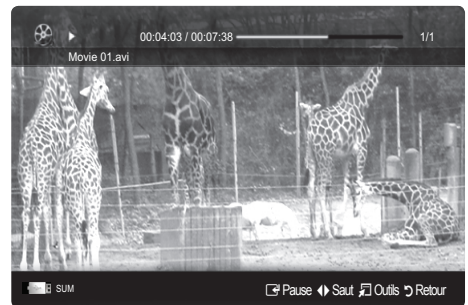

# Fonctions avancées

- Formats vidéo compatibles

Extension de fichier	Contenant	Codec Vidéo	Résolution	Fréquence de trames (image/sec)	Débit binaire (Mbps)	Compression / décompression audio
*.avi *.mkv	AVI MKV	Divx 3.11 / 4.x / 5.1 / 6.0	1920x1080	6 - 30	8	MP3 / AC3 / LPCM / ADPCM / DTS Core
		XviD	1920x1080	6 - 30	8	
		H.264 BP / MP / HP	1920x1080	6 - 30	25	
		MPEG4 SP / ASP	1920x1080	6 - 30	8	
*.asf	ASF	Divx 3.11 / 4.x / 5.1 / 6.0	1920x1080	6 - 30	8	MP3 / AC3 / LPCM / ADPCM / WMA
		XviD	1920x1080	6 - 30	8	
		H.264 BP / MP / HP	1920x1080	6 - 30	25	
		MPEG4 SP / ASP	1920x1080	6 - 30	8	
*.wmv	ASF	Window Media Video v9	1920x1080	6 - 30	25	WMA
*.mp4	MP4	H.264 BP / MP / HP	1920x1080	6 - 30	25	MP3 / ADPCM / AAC
		MPEG4 SP / ASP	1920x1080	6 - 30	8	
		XviD	1920x1080	6 - 30	8	
*.3gp	3GPP	H.264 BP / MP / HP	1920x1080	6 - 30	25	ADPCM / AAC / HE-AAC
		MPEG4 SP / ASP	1920x1080	6 - 30	8	
*.vro *.vob	VRO VOB	MPEG1	1920x1080	24 / 25 / 30	30	AC3 / MPEG / LPCM
		MPEG2	1920x1080	24 / 25 / 30	30	
*.mpg *.mpeg	PS	MPEG1	1920x1080	24 / 25 / 30	30	AC3 / MPEG / LPCM / AAC
		MPEG2	1920x1080	24 / 25 / 30	30	
		H.264	1920x1080	6 - 30	25	
*.ts *.tp *.trp	TS	MPEG2	1920x1080	24 / 25 / 30	30	AC3 / AAC / MP3 / DD+ / HE-AAC
		H.264	1920x1080	6 - 30	25	
		VC1	1920x1080	6 - 30	25	

## Autres restrictions

### REMARQUE

- Si un problème survient avec le contenu d'un codec, le codec ne sera pas pris en charge.
- Si l'information sur un conteneur est incorrecte et que le fichier reçoit une erreur, le conteneur ne pourra pas être lu correctement.
- Il pourrait ne pas y avoir de son ou d'image si le contenu a une fréquence de trames ou un débit binaire standard plus élevé que les images/sec compatibles données dans le tableau ci-dessus.
- Si le tableau d'index reçoit une erreur, la fonction Recherche (Saut) n'est pas prise en charge.

Décodeur vidéo	Décodeur audio
<ul style="list-style-type: none"> <li>• Prend en charge jusqu'à H.264, Niveau 4.1</li> <li>• H.264 FMO / ASO / RS, VC1 SP / MP / AP L4 et AVCHD ne sont pas pris en charge.</li> <li>• Le format H.263 n'est pas pris en charge.</li> <li>• Le mode GMC n'est pas pris en charge.</li> </ul>	<ul style="list-style-type: none"> <li>• Prend en charge jusqu'à WMA 7, 8, 9, STD</li> <li>• ***WMA 9 PRO ne prend pas en charge 2 chaînes de plus que multicanaux ou l'audio sans perte.***</li> <li>• Le taux d'échantillonnage WMA 22050Hz mono n'est pas pris en charge.</li> </ul>

### Lecture d'un film en continu (reprendre la lecture)

Si vous quittez la fonction de lecture d'un film, vous pourrez en reprendre le visionnement au moment où il s'est arrêté.

1. Appuyez sur la touche ◀ ou ▶ pour sélectionner dans la liste des fichiers celui que vous souhaitez lire en continu.
2. Appuyez sur la touche ▶ (Play) ou ENTER [↵].
3. Appuyez sur la touche bleue pour sélectionner **Lecture continue** (Reprendre la lecture). La lecture du film reprend à l'endroit où il a été arrêté.

✎ La touche bleue est disponible lorsque vous reprenez une lecture.

✎ Si la fonction **Rappel lecture cont. Film** a été **On** dans le menu **Paramètres**, un message éclair s'affiche lorsque vous reprenez la lecture du film.



## Musique

### Lecture musicale

1. Appuyez sur la touche ◀ ou ▶ pour sélectionner **Musique**, puis sur ENTER [↵] dans le menu **Media Play**.
2. Appuyez sur la touche ◀/▶/▲/▼ pour choisir le fichier musical dans la liste des fichiers.
3. Appuyez sur la touche ENTER [↵] ou ▶ (Play).
  - Pendant la lecture d'un fichier musical, vous pouvez appuyez sur la touche ◀ ou ▶ pour explorer le contenu par intervalle de 10 secondes.
  - Les touches ◀◀ (REW) et ▶▶ (FF) ne fonctionnent pas pendant la lecture.

✎ N'affiche que les fichiers dont les extensions sont MP3 et PCM. Les fichiers comportant d'autres extensions ne sont pas affichés, même s'ils sont mémorisés sur le même dispositif USB.

✎ Si le son semble anormal pendant la lecture de fichiers MP3, réglez les options **Égaliseur** du menu **Son**. (Un fichier MP3 surmodulé peut être à l'origine des problèmes sonores)

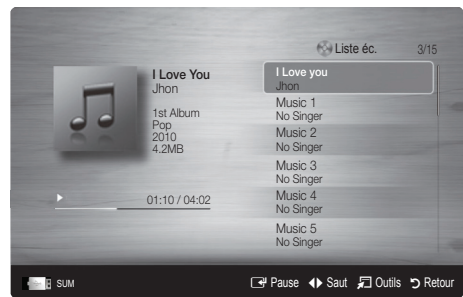

## Photos

### Lecture d'une photo (ou d'un diaporama)

1. Appuyez sur la touche ◀ ou ▶ pour sélectionner **Photos**, puis sur ENTER [↵] dans le menu **Media Play**.
2. Appuyez sur la touche ◀/▶/▲/▼ pour choisir le fichier photo dans la liste des fichiers.
3. Appuyez sur la touche ENTER [↵] ou ▶ (Play).
  - Pendant l'affichage d'une photo, appuyez sur la touche ▶ (Play) ou ENTER [↵] de la télécommande pour lancer le diaporama.
  - Tous les fichiers de la section Liste des fichiers feront partie du diaporama.
  - Pendant le diaporama, les fichiers s'affichent dans l'ordre.

✎ Il est possible de lire les fichiers musicaux automatiquement au cours du diaporama si la fonction **Musique de fond** est **On**.

✎ Il est impossible de modifier le **Mode mus. de fond** avant la fin du téléchargement de la musique de fond.



# Fonctions avancées

## Lecture de plusieurs fichiers

### Lecture des fichiers vidéo/musicaux/photos sélectionnés

1. Appuyez sur la touche jaune pour choisir la vidéo dans la liste des fichiers.
2. Répétez la procédure ci-dessus pour choisir plusieurs fichiers.



#### REMARQUE

- Le symbole ✓ s'affiche à la gauche des fichiers choisis.
  - Appuyez sur la touche jaune pour annuler la sélection.
  - Pour désélectionner tous les fichiers sélectionnés, appuyez sur la touche **TOOLS** et choisissez **Désélect. Tout.**
3. Appuyez sur la touche **TOOLS** et sélectionnez **Lire contenu sélect.**



### Lecture d'un groupe de fichiers vidéo/musicaux/photos

1. Déplacez-vous sur n'importe quel fichier dans le groupe désiré lorsque la liste de fichiers est affichée.
2. Appuyez sur la touche **TOOLS** et sélectionnez **Lire groupe courant.**

## Fonctions supplémentaires - Media Play

### Classement de la liste de fichiers

Appuyez sur la touche bleue dans la liste de fichiers pour classer les fichiers.

Catégorie	Fonction	Vidéos	Musique	Photos
<b>Aff. de base</b>	Affiche le dossier en entier. Vous pouvez afficher la photo en sélectionnant le dossier.	✓	✓	✓
<b>Titre</b>	Les fichiers sont classés par titre, par ordre de symbole/numéro/alphabétique/spécial.	✓	✓	✓
<b>Préférence</b>	Les fichiers sont classés et affichés en ordre de préférence. Vous pouvez modifier la préférence d'un fichier à partir de la liste de fichiers en appuyant sur la touche verte.	✓	✓	✓
<b>Plus anciens</b>	Les fichiers sont classés et affichés par date à partir des plus anciens.	✓		✓
<b>Plus récents</b>	Les fichiers sont classés et affichés par date à partir des plus récents.	✓		✓
<b>Artiste</b>	Permet de classer les fichiers musicaux en ordre alphabétique de l'artiste.		✓	
<b>Album</b>	Permet de classer les fichiers musicaux en ordre alphabétique de l'album.		✓	
<b>Genre</b>	Les fichiers musicaux sont classés par genre.		✓	
<b>Ambiance</b>	Les fichiers musicaux sont classés par ambiance. Il est possible de modifier l'information relative à l'ambiance.		✓	
<b>P. mois</b>	Les photos sont classées et lues par ordre de mois.			✓

## Options du menu de lecture de Vidéo/Musique/Photos

Appuyez sur la touche **TOOLS** pendant la lecture d'un fichier.

Catégorie	Fonction	Vidéos	Musique	Photos
Titre	Vous pouvez déplacer l'autre fichier directement.	✓		
Mode de répétition	Vous pouvez lire des fichiers musicaux et des films à répétition.	✓	✓	
Format d'image (Mode1 / Mode2 / Original)	Vous pouvez régler le format de l'image selon vos préférences.	✓		
Réglage de l'image	Vous pouvez régler la position de l'image. (p. 15, 16, 17)	✓		✓
Réglage du son	Vous pouvez régler le son. (p. 17, 18)	✓	✓	✓
Réglage des sous-titres	Vous pouvez ajouter des sous-titres pendant la lecture d'une vidéo. Cette fonction est disponible seulement si le fichier contenant les sous-titres a le même nom que le fichier vidéo.	✓		
Audio	Vous pouvez regarder une vidéo dans l'une des langues prises en charge, au besoin. Cette fonction n'est disponible que lorsque des fichiers en continu prenant en charge de nombreux formats audio sont lus.	✓		
Arrêter le diaporama / Lancer le diaporama	Il est possible de lancer ou d'arrêter un diaporama.			✓
Vitesse du diap.	Vous pouvez sélectionner la vitesse du diaporama pendant la lecture de ce dernier.			✓
Musique de fond	Vous pouvez choisir la musique de fond en regardant un diaporama.			✓
Zoom	Il est possible de zoomer les images en mode plein écran.			✓
Rotation	Il est possible de faire tourner les images en mode plein écran.			✓
Information	Vous pouvez consulter les informations détaillées à propos du fichier lu.	✓	✓	✓

## Paramètres

### Utilisation du menu Configuration

- **Aide lecture continue (reprendre une lecture) (On / Off)** : Sélectionnez cette fonction pour afficher le message éclair d'aide pour la lecture de film en continu.
- **Obtenir code enreg. vidéo s. dem. DivX®** : Affiche le code d'enregistrement autorisé pour le téléviseur. Branchez-vous sur le site Web DivX et ouvrez un compte personnel pour télécharger le fichier d'enregistrement VOD. L'enregistrement se confirme lorsque vous lisez l'enregistrement de vidéo sur demande à l'aide de la fonction Media Play.  
 Pour de plus amples renseignements sur la vidéo-sur-demande DivX®, visitez [www.DivX.com](http://www.DivX.com).
- **Obtenir code désact. vidéo s. dem. DivX®** : Le code de désactivation de l'enregistrement s'affiche si la vidéo sur demande DivX® n'est pas enregistrée. Si vous exécutez cette fonction sans avoir enregistré la vidéo sur demande DivX®, l'enregistrement en cours est désactivé.
- **Information** : Sélectionnez cette option pour visualiser l'information sur le dispositif branché.

# Fonctions avancées

## Anynet+

### Qu'est-ce qu'Anynet+?

Anynet+ est une fonction qui permet, à l'aide de la télécommande Samsung, de commander tous les appareils audiovisuels Samsung raccordés. Le système Anynet+ peut être utilisé uniquement avec les appareils Samsung dotés de la fonction Anynet+. Pour vérifier si un appareil Samsung en est pourvu, vérifiez la présence d'un logo Anynet+ sur celui-ci.

### Branchement à une chaîne de cinéma maison Samsung

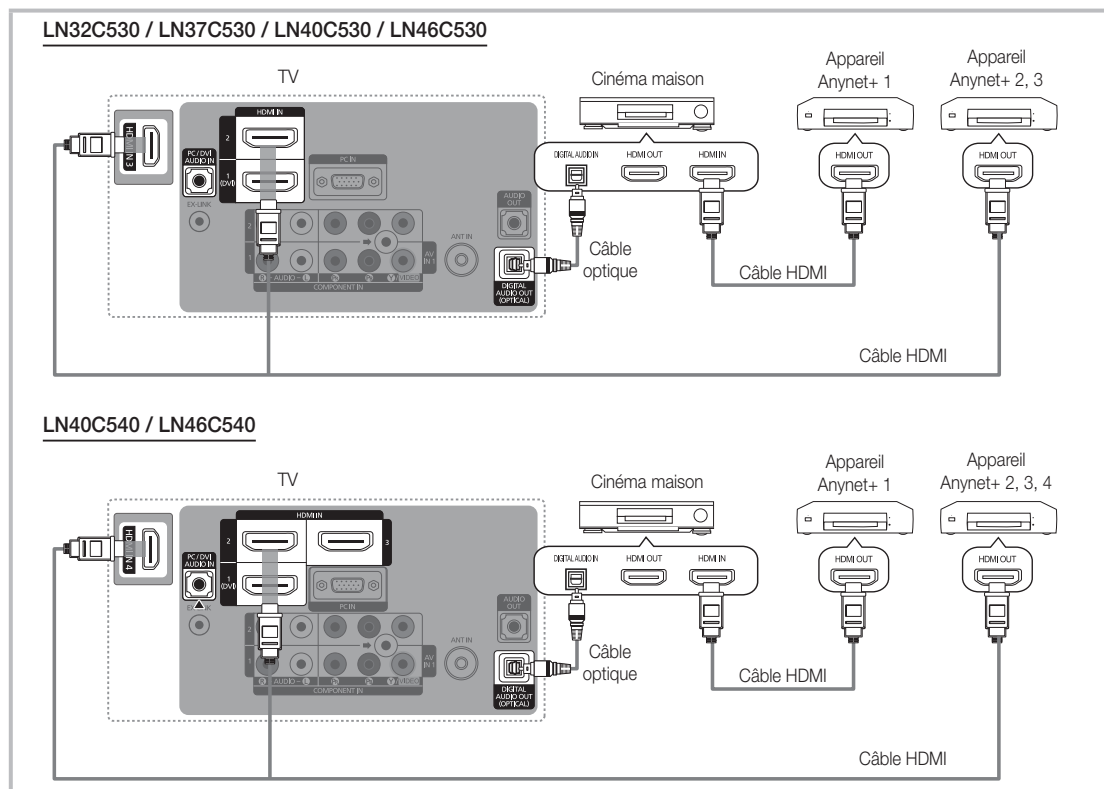

1. Raccordez la prise HDMI IN (1 (DVI), 2, 3 ou 4) du téléviseur à la prise de sortie HDMI OUT de l'appareil Anynet+ correspondant à l'aide du câble HDMI.
2. Raccordez la prise HDMI IN du cinéma maison et la prise HDMI OUT de l'appareil Anynet+ correspondant à l'aide du câble HDMI.

### REMARQUE

- Branchez le câble optique entre la prise de sortie **DIGITAL AUDIO OUT (OPTICAL)** du téléviseur et la prise d'entrée audio numérique de la chaîne de cinéma maison.
- Si vous procédez au branchement ci-dessus, la prise optique n'offre que deux canaux audio. Vous entendrez du son uniquement au niveau des haut-parleurs gauche et droit avant de votre chaîne de cinéma maison et du caisson d'extrêmes graves. Pour avoir le son en 5.1 canaux, branchez la prise de sortie **DIGITAL AUDIO OUT (OPTICAL)** du récepteur DVD ou satellite (c.-à-d. l'appareil Anynet 1 ou 2) directement à l'amplificateur ou à la chaîne de cinéma maison, et non au téléviseur.
- Vous ne pouvez brancher qu'une seule chaîne de cinéma maison.
- Vous pouvez utiliser un câble HDMI pour brancher un appareil Anynet+. Certains câbles HDMI ne prennent pas en charge les fonctions Anynet+.
- Anynet+ fonctionne lorsque l'appareil audiovisuel compatible Anynet+ est en mode Veille ou Activé.
- Anynet+ prend en charge un maximum de 12 appareils audio-vidéo. Notez que vous pouvez connecter jusqu'à trois appareils de même type.



## Menu Anynet+

Le menu Anynet+ varie selon le type et l'état des appareils Anynet+ branchés au téléviseur.

Menu Anynet+	Description
<b>Regarder téléviseur</b>	Passage du mode Anynet+ au mode de télédiffusion.
<b>Liste appareils</b>	Affiche la liste des appareils Anynet+.
(nom_appareil) <b>MENU</b>	Affiche les menus des appareils branchés. Par exemple, si un enregistreur DVD est branché, le menu du disque de celui-ci s'affiche.
non_appareil <b>INFO</b>	Affiche les menus de lecteur des appareils branchés. Par exemple, si un enregistreur DVD est branché, le menu de lecture du disque de celui-ci s'affiche.
<b>Enregistrer:</b> *recorder	Lance aussitôt l'enregistrement sur l'enregistreur. (Disponible seulement pour les appareils avec fonction d'enregistrement.)
<b>Arrêter l'enregistrement:</b> (*recorder)	Arrête l'enregistrement.
<b>Récepteur</b>	Le son est émis par le récepteur.

Si plusieurs appareils d'enregistrement sont branchés, ils s'affichent comme (\*recorder). Si un seul appareil est branché, il est représenté comme suit: (\*nom\_appareil).

## Configuration de la fonction Anynet+

 MENU  → Application → Anynet+ (HDMI-CEC) → ENTER 

### ■ Configuration

**Anynet+ (HDMI-CEC) (Off / On):** Pour utiliser la fonction Anynet+, le **Anynet+ (HDMI-CEC)** doit être **On**.



 Lorsque la fonction **Anynet+ (HDMI-CEC)** est désactivée, toutes les opérations Anynet+ connexes sont désactivées.

**Arrêt automatique (Oui / Non):** Configuration d'un appareil Anynet+ pour qu'il s'arrête automatiquement à la mise hors tension du téléviseur.

 La source active du téléviseur doit être réglée à TV pour utiliser la fonction Anynet+.

 Si un appareil est en mode d'enregistrement, il sera mis hors tension.

## Permutation entre appareils Anynet+

- La liste des appareils Anynet+ branchés au téléviseur s'affiche.
  -  S'il est impossible de trouver l'appareil désiré, appuyez sur la touche rouge pour rafraîchir la liste.
- Sélectionnez un appareil puis appuyez sur la touche ENTER . Vous pouvez maintenant choisir l'appareil sélectionné.
  -  Ce n'est qu'après avoir réglé **Anynet+ (HDMI-CEC)** à **On** dans le menu **Application** que la **Liste appareils** s'affiche.
    - La permutation vers l'appareil sélectionné peut prendre jusqu'à deux minutes. Il n'est pas possible d'annuler l'opération de permutation.
    - Si vous avez sélectionné un appareil externe en appuyant sur la touche **SOURCE**, vous ne pouvez pas utiliser la fonction Anynet+. Assurez-vous de permuter vers l'appareil Anynet+ à l'aide de la **Liste appareils**.

## Enregistrement

Vous pouvez enregistrer une émission télévisée à l'aide d'un enregistreur Samsung.

### 1. Enregistrer.



 Lorsque plus de deux appareils d'enregistrement sont branchés

- Lorsque plusieurs appareils sont connectés, les appareils d'enregistrement sont indiqués. Sélectionnez l'appareil d'enregistrement voulu dans la **Liste appareils**.

 Lorsque l'appareil d'enregistrement n'est pas affiché, sélectionnez **Liste appareils** et appuyez sur la touche rouge pour rechercher les appareils.

### 2. Appuyez sur la touche EXIT pour quitter le menu.

 Vous pouvez enregistrer la source en sélectionnant **Enregistrer:** (device\_name).

 Appuyez sur la touche  (REC) pour enregistrer l'émission que vous êtes en train de regarder. Si vous regardez une vidéo provenant d'un autre appareil, ce dernier sera enregistré.

 Avant d'enregistrer, vérifiez si la prise d'antenne est correctement branchée à l'appareil enregistreur. Pour brancher correctement une antenne à un appareil d'enregistrement, consultez le guide d'utilisation de l'appareil.



# Fonctions avancées

## Écoute par l'intermédiaire d'un récepteur

Il est à présent possible d'écouter le son par l'intermédiaire d'un récepteur (par ex., cinéma maison) au lieu des haut-parleurs du téléviseur.

1. Sélectionnez **Récepteur** et **Activé**.

2. Appuyez sur la touche **EXIT** pour quitter le menu.

 Si votre récepteur ne prend en charge que le son, il peut ne pas figurer dans la liste des appareils.

 Le récepteur fonctionne lorsque la prise d'entrée optique est reliée à la prise de sortie optique **DIGITAL AUDIO OUT (OPTICAL)** du téléviseur.

 Lorsque le récepteur (p. ex., cinéma maison) est activé, il est possible d'entendre le son provenant de la prise optique du téléviseur. Lorsque le téléviseur émet des signaux numériques (air), il transmet le son en 5.1 canaux au récepteur. Lorsque la source est un composant numérique, comme un lecteur DVD, et que ce dernier est branché au téléviseur à l'aide d'un câble HDMI, seul un son deux canaux sera émis par le récepteur de la chaîne.

### REMARQUE



- Vous ne pouvez commander les appareils Anynet+ qu'à l'aide de la télécommande, et non les touches du téléviseur.
- Il est possible que la télécommande du téléviseur ne fonctionne pas dans certaines conditions. Le cas échéant, sélectionnez à nouveau l'appareil Anynet+.
- Les fonctions Anynet+ ne fonctionnent pas avec des produits d'autres marques.

## Dépannage de la fonction Anynet+

Problème	Solution possible
Anynet+ ne fonctionne pas.	<ul style="list-style-type: none"><li>• Vérifier si l'appareil est bien un appareil Anynet+. Le système Anynet+ ne prend en charge que les appareils Anynet+.</li><li>• Vous ne pouvez brancher qu'un seul récepteur (cinéma maison).</li><li>• Vérifiez si le cordon d'alimentation de l'appareil Anynet+ est bien branché.</li><li>• Vérifiez les branchements des câbles vidéo/audio/HDMI de l'appareil Anynet+.</li><li>• Vérifier si <b>Anynet+ (HDMI-CEC)</b> est <b>On</b> dans le menu Configuration (Setup) d'Anynet+.</li><li>• Vérifier si la télécommande est en mode TV.</li><li>• Vérifiez si la télécommande est en mode Anynet+ compatible.</li><li>• Anynet+ ne fonctionne pas dans certaines situations. (recherche de canaux, utilisation <b>Media Play</b> ou <b>Prêt-à-l'emploi</b> (mise en marche initiale), etc.)</li><li>• Au moment du branchement ou du débranchement du câble HDMI, s'assurer d'effectuer une nouvelle détection des appareils ou de mettre le téléviseur hors tension et le redémarrer.</li><li>• Vérifiez si la fonction Anynet+ de l'appareil Anynet+ est activée.</li></ul>
Je souhaite lancer Anynet+.	<ul style="list-style-type: none"><li>• Vérifier si l'appareil Anynet+ est correctement branché au téléviseur et si le <b>Anynet+ (HDMI-CEC)</b> est réglé sur <b>On</b> dans le menu Configuration d'Anynet+.</li><li>• Appuyez ensuite sur la touche <b>TOOLS</b> pour afficher le menu Anynet+ et sélectionner le menu désiré.</li></ul>
Je souhaite quitter Anynet+.	<ul style="list-style-type: none"><li>• Sélectionner <b>View TV (Regarder téléviseur)</b> dans le menu Anynet+.</li><li>• Appuyez sur la touche <b>SOURCE</b> de la télécommande du téléviseur pour sélectionner un appareil autre qu'un appareil Anynet+.</li><li>• Appuyez sur les touches <b>▼ CH ▲</b>, <b>CH LIST</b>, <b>PRE-CH</b>, et <b>FAV.CH</b> pour changer de mode au téléviseur. (Remarque: le bouton des canaux ne fonctionne que si aucun appareil à syntoniser intégré Anynet+ n'est branché.)</li></ul>
Le message « Connexion à l'appareil Anynet+... » s'affiche à l'écran.	<ul style="list-style-type: none"><li>• Vous ne pouvez pas utiliser la télécommande pendant la configuration d'Anynet+ ou pour la permutation vers un mode de visionnement.</li><li>• Utilisez la télécommande lorsque le réglage d'Anynet+ ou la permutation vers le mode de visionnement sont terminés.</li></ul>
L'appareil Anynet+ ne fonctionne pas en mode lecture.	<ul style="list-style-type: none"><li>• Vous ne pouvez pas utiliser la fonction lecture lorsque le mode <b>Prêt-à-l'emploi</b> (mise en marche initiale) est en cours d'exécution.</li></ul>
L'appareil branché n'est pas affiché.	<ul style="list-style-type: none"><li>• Vérifiez si l'appareil prend en charge les fonctions Anynet+.</li><li>• Vérifier si le câble HDMI est correctement branché.</li><li>• Vérifier si <b>Anynet+ (HDMI-CEC)</b> est <b>On</b> dans le menu Configuration d'Anynet+.</li><li>• Rechercher les appareils Anynet+ de nouveau.</li><li>• Seul le câble HDMI permet de brancher un appareil Anynet+. Certains câbles HDMI ne prennent pas en charge les fonctions Anynet+.</li><li>• S'il y a interruption suite à une anomalie par exemple si le câble HDMI ou le cordon d'alimentation est déconnecté ou s'il y a une panne de courant, répéter le balayage de détection.</li></ul>
L'émission ne peut pas être enregistrée.	<ul style="list-style-type: none"><li>• Vérifier si la prise d'antenne sur l'appareil enregistreur est branchée correctement.</li></ul>
Le récepteur n'émet pas le son provenant du téléviseur.	<ul style="list-style-type: none"><li>• Branchez le câble optique entre le téléviseur et le récepteur.</li></ul>

## Utilisation du verrou antivol Kensington

Le verrou Kensington n'est pas fourni par Samsung. Il sert à immobiliser un appareil utilisé dans un endroit public. L'aspect et la méthode de verrouillage peuvent différer de l'illustration en fonction du fabricant. Reportez-vous au manuel fourni avec le dispositif de verrouillage Kensington pour de plus amples renseignements et l'utiliser de façon appropriée.

 Une icône «  » se trouve à l'arrière du téléviseur.  
Une fente Kensington est située à côté de l'icône «  ».

1. Insérez le dispositif de verrouillage dans la fente Kensington du téléviseur ACL **1** et tournez-le dans le sens illustré **2**.
2. Connectez le câble de verrouillage Kensington **3**.
3. Fixez le dispositif de verrouillage Kensington à un bureau ou un objet lourd fixe.

 Le verrou doit être acheté séparément.

 L'emplacement du verrou Kensington peut être différent sur votre téléviseur.

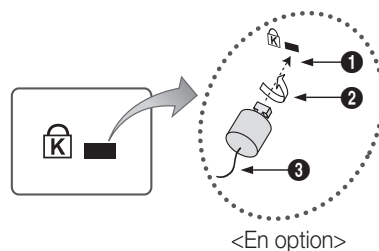

## Installation du support mural

### Assemblage du support d'obturation

Fixez le support d'obturation lors de l'installation du téléviseur sur un mur.

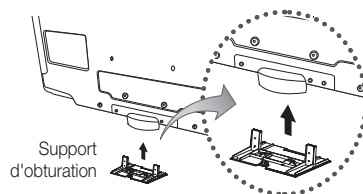

### Préparatifs avant l'installation du support mural (téléviseur 46 pouces)

Utilisez l'anneau de support pour installer un support mural provenant d'un autre fabricant.

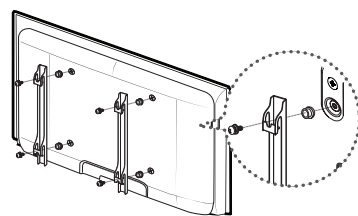

# Autre information

## Installation de l'ensemble de fixation murale

L'ensemble de fixation murale (vendu séparément) permet de fixer le téléviseur au mur.

Pour obtenir des instructions détaillées sur l'installation du support mural, reportez-vous aux instructions fournies avec l'ensemble. Demandez l'aide d'un technicien pour l'installer. Samsung Electronics n'est pas responsable des dommages causés à l'appareil ni des blessures si vous tentez d'installer le support vous-même.

## Spécifications de l'ensemble d'installation murale (VESA)

🔪 La trousse d'installation murale n'est pas incluse. Elle est vendue séparément.

Installez votre support mural sur un mur massif perpendiculaire au plancher. Pour le fixer sur d'autres types de matériaux, veuillez communiquer avec votre détaillant. Si vous l'installez au plafond ou sur un mur incliné, il risque de tomber et de causer des blessures.

### REMARQUE

- Les dimensions standard pour les ensembles de fixation murale figurent dans le tableau ci-dessous.
- Un manuel d'installation détaillée et toutes les pièces nécessaires à l'assemblage sont comprises à l'achat de l'ensemble d'installation murale.
- N'utilisez pas de vis non conformes aux spécifications de vis standard VESA.
- N'utilisez pas de vis plus longues que les dimensions standard ou non conformes aux spécifications VESA de vis standard. Des vis trop longues pourraient endommager l'intérieur du téléviseur.
- En ce qui a trait aux supports muraux non conformes aux spécifications de vis de la norme VESA, la longueur des vis peut différer selon les spécifications du support mural.
- Ne serrez pas trop les vis, cela pourrait endommager le produit ou provoquer sa chute et causer des blessures. Samsung décline toute responsabilité dans le cas où de tels accidents se produisent.
- Samsung ne saurait être tenu responsable des dommages au produit ou des blessures occasionnés par l'utilisation d'un support mural non conforme aux spécifications VESA ou non recommandé, ou si le consommateur ne suit pas les instructions d'installation du produit.
- Ne pas installer le téléviseur à un angle d'inclinaison de plus de 15 degrés.
- Il faut deux personnes pour fixer le téléviseur sur un mur.

Type de produit	pouces	Spéc. VESA (A * B)	Vis standard	Quantité
Téléviseur ACL	19~22	75 X 75	M4	4
	23~29	100 X 100		
	30~40	200 X 200	M6	
	46~55	400 X 400	M8	
	57~65	600 X 400		
	70~80	800 X 400		
	80~	1400 X 800		

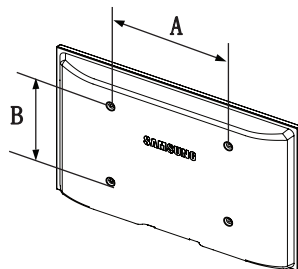

N'installez pas le support mural lorsque le téléviseur est sous tension. Il pourrait survenir des blessures corporelles causées par un choc électrique.

## Fixation du téléviseur au mur



**Avertissement:** Le fait de tirer, de pousser ou de monter sur le téléviseur peut en provoquer la chute. Plus particulièrement, veillez à ce que vos enfants ne grimpent pas sur le téléviseur et qu'ils ne le déstabilisent pas : il pourrait se renverser et causer des blessures grave, voire la mort. Respectez toutes les mesures de sécurité indiquées dans le dépliant sur la sécurité inclus. Pour une stabilité accrue, installez un dispositif antichute de sécurité, comme suit.

### Accessoires



Support du téléviseur



(M6 X 16)



(M8 X 19)

### Pour empêcher que le téléviseur ne tombe

1. Dévissez une vis à l'arrière du téléviseur; ensuite, à l'aide de cette vis, fixez le dispositif de retenue [① ou ②] en le vissant à cet emplacement.

Veillez à utiliser uniquement les vis fournies.

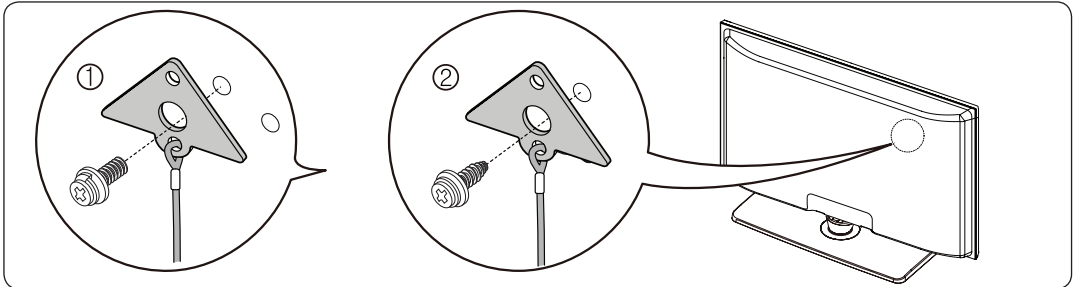

2. Vissez à fond les vis sur le mur ou l'armoire où le téléviseur doit être installé. Pour immobiliser le téléviseur, fixez le cordon relié au téléviseur aux vis vissées dans le mur ou sur l'armoire.

Achetez séparément les vis de fixation au mur ou sur l'armoire.

Installez le téléviseur à proximité du mur de manière qu'il ne se renverse pas.

Lorsque vous attachez le téléviseur au mur, fixez le cordon de manière qu'il soit parallèle au sol ou incliné vers le bas pour des raisons de sécurité.

Vérifiez à intervalles réguliers que le cordon ou le fil ne se détendent pas.

Avant de déplacer le téléviseur, détachez d'abord le cordon.

Utilisez une vis à bois (vendue séparément) de format M4x20.

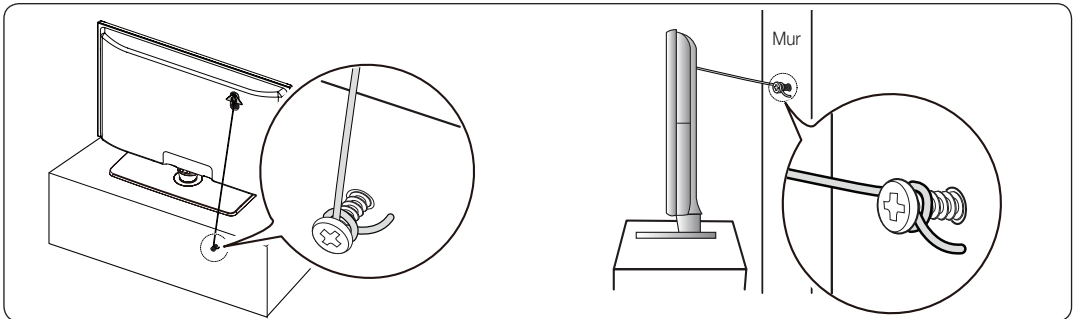

3. Assurez-vous que tous les points d'ancrage sont solides. Vous devez les vérifier périodiquement afin de détecter tout signe de fatigue. En cas de doute au sujet des points d'ancrage, communiquez avec un installateur professionnel.

# Autre information

## Dépannage

Si le téléviseur semble éprouver un problème, essayez d'abord de le corriger à l'aide de la présente liste des problèmes et solutions possibles. Si aucun de ces conseils de dépannage ne fonctionne, consultez le site « [www.samsung.com](http://www.samsung.com) », puis cliquez sur Assistance ou communiquez avec le service à la clientèle de Samsung en composant le 1-800-SAMSUNG.

Problèmes	Solutions et explications
Image médiocre	Procédez d'abord au <b>Picture Test</b> pour confirmer que votre téléviseur affiche correctement l'image d'essai. (allez à <b>MENU - Support technique - Autodiagnostic - Essai d'image</b> ) (p. 22) Si l'image d'essai s'affiche correctement, le problème d'image peut être causé par la source ou le signal.
L'image du téléviseur n'est pas aussi belle qu'en magasin.	<ul style="list-style-type: none"> <li>Si vous avez un câblosélecteur ou un récepteur satellite analogique, procurez-vous un récepteur HD et des câbles HDMI ou composants pour obtenir une image de qualité HD.</li> <li>Abonnés au câble ou au satellite : Essayez les canaux HD de l'attribution des canaux.</li> <li>Antenne : Essayez les canaux HD après exécution de la programmation automatique.</li> <li> De nombreux canaux HD sont soumis à une interpolation à partir du contenu SD (définition standard).</li> <li>Réglez la résolution de sortie vidéo du câblosélecteur ou récepteur satellite à 1080i ou 720p.</li> </ul>
L'image est déformée : erreur macrobloc, petit bloc, points, effet d'escalier.	<ul style="list-style-type: none"> <li>La compression du contenu vidéo peut causer une déformation de l'image, surtout lorsque les mouvements sont rapides, comme dans les films de sport et d'action.</li> <li>Un signal faible peut causer une déformation de l'image. Il ne s'agit pas d'un problème du téléviseur.</li> </ul>
Les couleurs sont faussées ou absentes.	<ul style="list-style-type: none"> <li>Si vous avez une connexion avec des câbles composantes, assurez-vous que les câbles sont branchés aux prises correspondantes. Des connexions incorrectes ou lâches peuvent causer des problèmes de couleur ou une absence d'image.</li> </ul>
Couleurs ou luminosité médiocres.	<ul style="list-style-type: none"> <li>Ajustez les options Image dans le menu TV. (allez à mode <b>Image / Couleur / Luminosité / Netteté</b>) (p. 15)</li> <li>Ajustez l'option <b>Écon. Énergie</b> dans le menu TV. (allez à <b>MENU - Image - Solution Eco - Écon. Énergie</b>) (p. 15)</li> <li>Essayez de réinitialiser les réglages pour revenir aux paramètres d'image par défaut. (allez à <b>MENU - Image - Réinitialisation de l'image</b>) (p. 17)</li> </ul>
Ligne pointillée sur le bord de l'écran.	<ul style="list-style-type: none"> <li>Si la taille de l'image est réglée à <b>Plein écran</b>, passez à <b>16:9</b>.</li> <li>Modifiez la résolution du câblosélecteur ou récepteur satellite.</li> </ul>
L'image est en noir et blanc.	<ul style="list-style-type: none"> <li>Si vous utilisez une entrée AV composite, branchez le câble vidéo (jaune) à la prise verte de l'entrée composante 1 du téléviseur.</li> </ul>
L'image fige ou est déformée durant les changements de canaux ou son affichage est retardé.	<ul style="list-style-type: none"> <li>Si le téléviseur est branché à un câblosélecteur, essayez de réinitialiser ce dernier. (Rebranchez le cordon d'alimentation c.a. et attendez le redémarrage du câblosélecteur. Cela peut prendre jusqu'à 20 minutes.)</li> <li>Réglez la résolution de sortie du câblosélecteur à 1080i ou 720p.</li> </ul>
Problème de son	Procédez d'abord au <b>Essai de son</b> pour confirmer que le son de votre téléviseur fonctionne correctement. (allez à <b>MENU - Support technique - Autodiagnostic - Essai de son</b> ) (p.22) Si le son est parfait, le problème peut provenir de la source ou du signal.
Il n'y a pas de son ou le son est trop bas alors que le volume est réglé au maximum.	<ul style="list-style-type: none"> <li>Vérifiez le volume de l'appareil (câblosélecteur, récepteur satellite, lecteur DVD, lecteur Blu-ray, etc.) branché à votre téléviseur.</li> </ul>
L'image est bonne, mais pas de son.	<ul style="list-style-type: none"> <li>Réglez l'option <b>Sélect. le haut-parleur</b> à <b>Haut-parleur TV</b> dans le menu Son (p. 18).</li> <li>Si vous utilisez un appareil externe, vérifiez l'option de sortie audio de l'appareil (p. ex., vous devrez peut-être modifier l'option audio de votre câblosélecteur à HDMI si un câble HDMI est branché à votre téléviseur.)</li> <li>Si vous utilisez un câble DVI à HDMI, un câble audio distinct est nécessaire.</li> <li>Réinitialisez l'appareil connecté en branchant à nouveau son cordon d'alimentation.</li> </ul>
Les haut-parleurs émettent des bruits inappropriés.	<ul style="list-style-type: none"> <li>Vérifiez le branchement des câbles. Assurez-vous qu'un câble vidéo n'est pas branché à une entrée audio.</li> <li>Si le téléviseur est branché à une antenne ou un câblosélecteur, vérifiez l'intensité du signal. Un signal faible peut causer une distorsion sonore.</li> <li>Procédez à <b>Essai du son</b> tel qu'expliqué ci-dessus.</li> </ul>

Problèmes	Solutions et explications
Pas d'image	
Le téléviseur ne s'allume pas.	<ul style="list-style-type: none"> <li>Assurez-vous que le cordon d'alimentation c.a. est bien branché à la prise de courant murale et au téléviseur.</li> <li>Assurez-vous que la prise de courant murale est sous tension.</li> <li>Appuyez sur la touche <b>POWER</b> du téléviseur pour vous assurer que la télécommande fonctionne correctement. Si le téléviseur s'allume, reportez-vous à la section « La télécommande ne fonctionne pas » ci-dessous.</li> </ul>
Le téléviseur s'éteint automatiquement.	<ul style="list-style-type: none"> <li>Assurez-vous que le réglage <b>Mise en veille</b> est à <b>Off</b> dans le menu <b>Configuration</b> (p. 19).</li> <li>Si votre PC est branché au téléviseur, vérifiez les réglages de mise sous tension de ce dernier.</li> <li>Assurez-vous que le cordon d'alimentation c.a. est bien branché à la prise de courant murale et au téléviseur.</li> <li>Lorsque vous regardez la télévision à partir d'une connexion par câble ou antenne, le téléviseur s'éteint automatiquement après de 10 à 15 minutes s'il ne reçoit aucun signal.</li> </ul>
Il n'y a pas d'image	<ul style="list-style-type: none"> <li>Vérifiez les connexions (débranchez puis branchez à nouveau tous les câbles du téléviseur et des appareils externes).</li> <li>Réglez la sortie vidéo de votre appareil externe (câblosélecteur, lecteur DVD, lecteur Blu-ray, etc.) afin qu'elle corresponde aux branchements à l'entrée du téléviseur. Par exemple, si l'appareil externe a une sortie HDMI, il faut le brancher à une entrée HDMI de la télé.</li> <li>Assurez-vous que les appareils branchés sont sous tension.</li> <li>Assurez-vous de choisir la source appropriée du téléviseur en appuyant sur la touche <b>SOURCE</b> de la télécommande.</li> <li>Réinitialisez l'appareil connecté en branchant à nouveau son cordon d'alimentation.</li> </ul>
Connexion RF (câble/antenne)	
Le téléviseur ne reçoit pas tous les canaux.	<ul style="list-style-type: none"> <li>Assurez-vous que le câble coaxial est bien branché.</li> <li>Essayez l'option <b>Prog. auto</b> pour ajouter les canaux disponibles à la liste des canaux. Allez à <b>MENU - Chaîne - Prog. auto</b>, puis sélectionnez <b>Auto</b> et assurez-vous que le type de signal de câble approprié est choisi dans le menu. Il existe trois options : (<b>STD</b>, <b>HRC</b> et <b>IRC</b>) (p. 13)</li> <li>Vérifiez si l'antenne est bien positionnée.</li> </ul>
Pas de sous-titres aux canaux numériques.	<ul style="list-style-type: none"> <li>Vérifiez le menu de configuration des sous-titres. Essayez de modifier le mode <b>Sous-titres de Service 1 à CC1</b> (p. 21).</li> <li>Il est possible que certains canaux n'aient pas de sous-titres.</li> </ul>
L'image est déformée : erreur macrobloc, petit bloc, points, effet d'escalier.	<ul style="list-style-type: none"> <li>La compression du contenu vidéo peut causer une déformation de l'image, surtout lorsque les mouvements sont rapides, comme dans les films de sport et d'action.</li> <li>Un signal faible peut causer une déformation de l'image. Il ne s'agit pas d'un problème du téléviseur.</li> </ul>
Connexion au PC	
Le message « Mode non pris en charge » s'affiche.	<ul style="list-style-type: none"> <li>Réglez la résolution de sortie de votre PC de façon qu'elle corresponde aux résolutions prises en charge par le téléviseur.</li> </ul>
« PC » figure toujours dans la liste source même lorsqu'il n'est pas branché.	<ul style="list-style-type: none"> <li>Cela est normal; PC figure toujours dans la liste source même lorsqu'il n'est pas branché.</li> </ul>
L'image est bonne, mais pas de son.	<ul style="list-style-type: none"> <li>Si vous avez connecté le PC à l'aide d'un câble HDMI, vérifiez le réglage de sortie audio de votre PC.</li> </ul>



# Autre information

Problèmes	Solutions et explications
Autres	
Défilement de barres horizontales mauves et vertes et bourdonnement provenant des haut-parleurs du téléviseur avec connexion par câble composantes.	<ul style="list-style-type: none"> <li>Débranchez les connexions audio gauche et droite du boîtier numérique. Si le bourdonnement s'arrête, cela indique que le boîtier numérique est défectueux. Remplacez les câbles vidéo composantes par un câble HDMI.</li> </ul>
L'image ne s'affiche en mode plein écran.	<ul style="list-style-type: none"> <li>Des barres noires apparaissent de chaque côté de l'image des canaux HD durant l'affichage d'un contenu SD (4:3) soumis à une interpolation.</li> <li>Des barres noires dans le haut et le bas de l'image apparaissent dans les films dont les rapports de forme sont différents de ceux du téléviseur.</li> <li>Réglez l'option de taille de l'image de votre appareil externe ou téléviseur au plein écran.</li> </ul>
La télécommande ne fonctionne pas.	<ul style="list-style-type: none"> <li>Remplacez les piles de la télécommande en vérifiant la polarité appropriée (+/-).</li> <li>Nettoyez la fenêtre de transmission de la télécommande.</li> <li>Essayez de pointer la télécommande directement vers le téléviseur d'une distance de 1,5 à 1,8 m.</li> </ul>
La télécommande du câblosélecteur ou récepteur numérique ne contrôle la mise sous tension ou hors tension du téléviseur, ou ne règle pas le volume.	<ul style="list-style-type: none"> <li>Programmer la télécommande du câblosélecteur ou récepteur satellite pour faire fonctionner le téléviseur. Consultez le guide d'utilisation du câblosélecteur ou récepteur satellite pour obtenir le code de téléviseur SAMSUNG.</li> </ul>
Le message « Mode non pris en charge » s'affiche.	<ul style="list-style-type: none"> <li>Vérifiez la résolution prise en charge par le téléviseur et réglez la résolution de sortie de l'appareil externe en conséquence. Consultez les réglages des résolutions à la page 9 du présent guide.</li> </ul>
L'option <b>Sous-titres</b> dans le menu du téléviseur est grisée.	<ul style="list-style-type: none"> <li>Il est impossible de sélectionner l'option <b>Sous-titres</b> dans le menu du téléviseur si ce dernier est branché au moyen d'un câble HDMI ou composantes.</li> <li>L'option <b>Sous-titres</b> doit être activée sur l'appareil externe).</li> </ul>
Le téléviseur dégage une odeur de plastique.	<ul style="list-style-type: none"> <li>Cette odeur est normale et disparaîtra avec le temps.</li> </ul>
L'option <b>Info. sur signal</b> du téléviseur n'est pas disponible dans le menu Essai d' <b>Autodiagnostic</b> .	<ul style="list-style-type: none"> <li>Cette option n'est offerte qu'avec les canaux numériques et une antenne / RF / câble coaxial (p. 22).</li> </ul>
Le téléviseur est incliné d'un côté.	<ul style="list-style-type: none"> <li>Retirez le pied du téléviseur et assemblez-le de nouveau.</li> </ul>
Le menu des canaux est grisé (non disponible).	<ul style="list-style-type: none"> <li>Le menu <b>Chaîne</b> n'est disponible que lorsque la source du téléviseur est sélectionnée.</li> </ul>
Vos réglages sont perdus après 30 minutes ou chaque fois que le téléviseur est éteint.	<ul style="list-style-type: none"> <li>Si le téléviseur est réglé au <b>Démo magasin</b>, il réinitialise les réglages du son et de l'image toutes les 30 minutes. Passez du <b>Démo magasin</b> au <b>Util. à domicile</b> dans la procédure <b>Prêt à l'emploi</b>. Appuyez sur la touche SOURCE pour sélectionner le mode <b>TV</b> et allez à MENU → Configuration → <b>Prêt à l'emploi</b> → ENTER [↵].</li> </ul>
Perte intermittente du son ou de l'image.	<ul style="list-style-type: none"> <li>Vérifiez les connexions des câbles et refaites les branchements.</li> <li>La perte du son ou de l'image peut être causée par l'utilisation de câbles trop rigides ou trop épais. Assurez-vous que les câbles sont suffisamment souples pour une utilisation à long terme. Pour la fixation murale, nous recommandons l'utilisation de câbles avec des connecteurs à 90 degrés.</li> </ul>
Le menu <b>ISI</b> n'est pas disponible.	<ul style="list-style-type: none"> <li>La fonction <b>ISI</b> est disponible seulement lorsque vous utilisez une source HDMI, PC ou composante.</li> </ul>
Vous remarquez de petites particules en examinant minutieusement le bord du cadre entourant l'écran du téléviseur.	<ul style="list-style-type: none"> <li>Cela fait partie de la conception du produit et ne constitue pas un défaut.</li> </ul>
Une bannière publicitaire interne du téléviseur (POP) apparaît à l'écran.	<ul style="list-style-type: none"> <li>Sélectionnez l'option <b>Util. à domicile</b> à partir du mode <b>Prêt à l'emploi</b>. Pour de plus amples détails, reportez-vous à la section <b>Prêt à l'emploi</b> (p. 7).</li> </ul>

 Cet écran TFT ACL utilise un affichage constitué de pixels secondaires dont la production exige une technologie perfectionnée. Il se peut toutefois que certains pixels s'assombrissent ou soient plus lumineux à l'écran. Ce phénomène n'a aucune incidence sur la performance de l'appareil.

## Specifications

Natif du panneau (Optimal)	1920 x 1080 @ 60 Hz			
Facteurs environnementaux Température de fonctionnement Niveau d'humidité en fonctionnement Température d'entreposage Niveau d'humidité en entreposage	50°F à 104°F (10° à 40°) 10 % à 80 %, sans condensation -4°F à 113°F (- 20°C à 45°C) 5 % à 95 %, sans condensation			
Pivotement du support (Gauche/Droite)	-20° ~ 20°			
Nom de modèle	LN32C530	LN37C530	LN40C530	LN46C530
Taille de l'écran (diagonale)	32 pouces (31.5 pouces en diagonale)	37 pouces (37.0 pouces en diagonale)	40 pouces (40.0 pouces en diagonale)	46 pouces (45.9 pouces en diagonale)
Son (Sortie)	10 W X 2			
Dimensions (L x P x H) Boîtier	30.8 X 3.0 X 19.6 pouces (783 X 76.2 X 497.5 (mm))	35.5 X 3.0 X 22.1 pouces (901.8 X 76.9 X 561.8 (mm))	38.2 X 3.1 X 23.6 pouces (970.0 X 78.6 X 600.1 (mm))	43.4 X 3.1 X 26.6 pouces (1102.4 X 78.7 X 676.3 (mm))
Avec support	30.8 X 8.7 X 21.5 pouces (783.0 X 220.2 X 546.2 (mm))	35.5 X 9.5 X 24.2 pouces (901.8 X 240.0 X 613.6 (mm))	38.2 X 9.5 X 25.7 pouces (970.0 X 240.0 X 653.5 (mm))	43.4 X 10.2 X 28.9 pouces (1102.4 X 260.1 X 733.2 (mm))
Poids Sans support	19.8 lbs (9 kg)	25.4 lbs (11.5 kg)	32.0 lbs (14.5 kg)	39.0 lbs (17.7 kg)
Avec support	24.3 lbs (11.0 kg)	31.7 lbs (14.4 kg)	38.4 lbs (17.4 kg)	47.4 lbs (21.5 kg)
Nom de modèle	LN40C540		LN46C540	
Taille de l'écran (diagonale)	40 pouces (40,0 pouces en diagonale)		46 pouces (45,9 pouces en diagonale)	
Son (Sortie)	10 W X 2			
Dimensions (L x P x H) Boîtier	38.2 X 3.1 X 23.3 pouces (970.0 X 78.6 X 591.3 (mm))		43.4 X 3.1 X 26.3 pouces (1102.4 X 78.7 X 667.3 (mm))	
Avec support	38.2 X 9.5 X 25.7 pouces (970.0 X 240.0 X 653.5 (mm))		43.4 X 10.2 X 28.9 pouces (1102.4 X 260.1 X 733.2 (mm))	
Poids Sans support	32 lbs (14.5 kg)		39.0 lbs (17.7 kg)	
Avec support	38.4 lbs (17.4 kg)		47.4 lbs (21.5 kg)	

-  Le design et les spécifications peuvent faire l'objet de modifications sans préavis.
-  Cet appareil est un appareil numérique de catégorie B.
-  Pour les caractéristiques d'alimentation et de consommation électrique, voir l'étiquette fixée au produit.

### Licence



Manufactured under license from Dolby Laboratories. Dolby and the double-D symbol are trademarks of Dolby Laboratories.



DivX Certified to play DivX video up to HD 1080p, including premium content.

ABOUT DIVX VIDEO: DivX® is a digital video format created by DivX, Inc. This is an official DivX Certified device that plays DivX video. Visit [www.divx.com](http://www.divx.com) for more information and software tools to convert your files into DivX video. ABOUT DIVX VIDEO-ON-DEMAND: This DivX Certified® device must be registered in order to play DivX Video-on-Demand (VOD) content. To generate the registration code, locate the DivX VOD section in the device setup menu. Go to [vod.divx.com](http://vod.divx.com) with this code to complete the registration process and learn more about DivX VOD. Pat. 7,295,673; 7,460,688; 7,519,274



Manufactured under license under U.S. Patent #'s: 5,451,942; 5,956,674; 5,974,380; 5,978,762; 6,487,535 & other U.S. and worldwide patents issued & pending. DTS and the Symbol are registered trademarks, & DTS 2.0+ Digital Out and the DTS logos are trademarks of DTS, Inc. Product includes software. © DTS, Inc. All Rights Reserved.



# Autre information

## Dimensions

### ■ Vue avant / Vue latérale

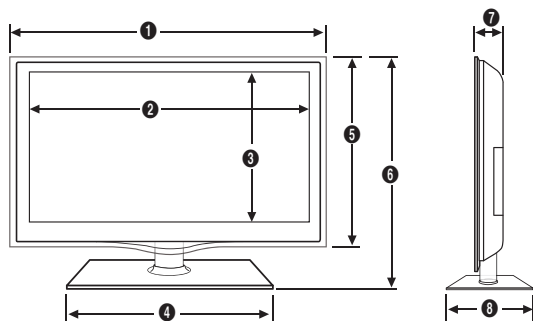

(Unité : pouces)

Nom de modèle	1	2	3	4	5	6	7	8
LN32C530	30.8	27.6	15.5	17.7	19.6	21.5	3.0	8.7
LN37C530	35.5	32.4	18.3	22.8	22.1	24.2	3.0	9.5
LN40C530	38.2	35.0	19.7	22.8	23.6	25.7	3.1	9.5
LN40C540	38.2	35.0	19.7	22.8	23.3	25.7	3.1	9.5
LN46C530	43.4	40.2	22.6	24.4	26.6	28.9	3.1	10.2
LN46C540	43.4	40.2	22.6	24.4	26.3	28.9	3.1	10.2

### ■ Détails du panneau de prises / Vue arrière

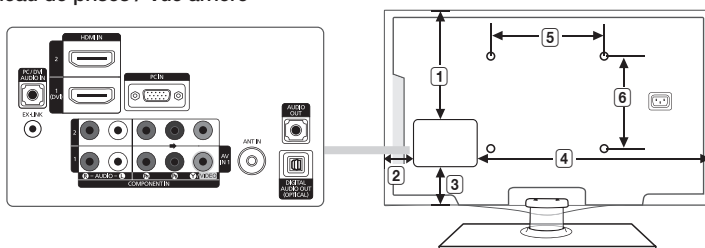

(Unité : pouces)

Nom de modèle	1	2	3	4	5	6
LN32C530	9,3	2,0	3,8	20,9	7,9	7,9
LN37C530	12,4	3,2	3,3	24,6	7,9	7,9
LN40C530	13,2	2,7	4,0	27,6	7,9	7,9
LN40C540						
LN46C530	16,1	3,7	4,0	31,8	15,7	15,7
LN46C540						

REMARQUE : Les dessins ne sont pas nécessairement à l'échelle. Certaines dimensions pourraient être modifiées sans préavis. Vérifiez les dimensions avant d'installer votre téléviseur. Nous ne sommes pas responsables des erreurs de typographie ou d'impression.

© 2010 Samsung Electronics America, Inc

## Index

**A**

Affichage photo	27
Anynet+	30

**B**

Balance	17
---------	----

**C**

Canal favorite	13
Chaîne de cinéma maison	9, 30
Composantes	9

**D**

D-sub	10
Diaporama	27

**E**

Économiseur énergie	15
Égaliseur	17

**H**

HDMI	8, 30
------	-------

**I**

Indicateur d'alimentation	5
ISI	22

**L**

Langue du menu	21
Lecture des disques MP3	27
Lecture VIDÉO	25
Licence	39
Liste source	12

**M**

Media Play	24
Mélodie	22
Minuterie	19
Mise à niveau du logiciel	23
Mise en veille	19
Mode veille	5
Modification des canaux	14

**N**

NIP	21
-----	----

**P**

prise AUDIO OUT	9
-----------------	---

**R**

Réglage Auto	15
Résolution optimale	11
RVB	16

**S**

Sélection du haut-parleur	18
Sortie audio numérique	9, 30
Support d'obturation	33
Support mural	33
Système de cinéma maison à DVD	9

**T**

Télécommande	6
Touche FAV. CH	6, 13

**V**

Volume	5, 6, 18
--------	----------

***Cette page est laissée  
intentionnellement en  
blanc.***