



Contact SAMSUNG WORLDWIDE

If you have any questions or comments relating to Samsung products, please contact the SAMSUNG customer care centre.

Country	Customer Care Centre ☎	Web Site
AUSTRIA	0810 - SAMSUNG (7267864, € 0.07/min)	www.samsung.com/at
BELGIUM	02 201 2418	www.samsung.com/be www.samsung.com/be_fr
CZECH REPUBLIC	800 - SAMSUNG (800-726786) Distributor pro Českou republiku: Samsung Zrt., česká organizační složka, Oasis Florenc, Sokolovská394/17, 180 00, Praha 8	www.samsung.com/cz
DENMARK	8 - SAMSUNG (7267864)	www.samsung.com/dk
EIRE	0818 717 100	www.samsung.com/ie
FINLAND	30 - 6227 515	www.samsung.com/fi
FRANCE	01 4863 0000	www.samsung.com/fr
GERMANY	01805 - SAMSUNG (7267864, € 0.14/Min)	www.samsung.de
HUNGARY	06 - 80 - SAMSUNG (7267864)	www.samsung.com/hu
ITALIA	800 - SAMSUNG (7267864)	www.samsung.com/it
LUXEMBURG	02 261 03 710	www.samsung.com/lu
NETHERLANDS	0900-SAMSUNG (0900-7267864) (€ 0,10/Min)	www.samsung.com/nl
NORWAY	3 - SAMSUNG (7267864)	www.samsung.com/no
POLAND	0 801 1SAMSUNG(172678) 022 - 607 - 93 - 33	www.samsung.com/pl
PORTUGAL	808 20 - SAMSUNG (7267864)	www.samsung.com/pt
SLOVAKIA	0800 - SAMSUNG (7267864)	www.samsung.com/sk
SPAIN	902 - 1 - SAMSUNG (902 172 678)	www.samsung.com/es
SWEDEN	0771 726 7864 (SAMSUNG)	www.samsung.com/se
SWITZERLAND	0848 - SAMSUNG (7267864, CHF 0.08/min)	www.samsung.com/ch
U.K	0845 SAMSUNG (7267864)	www.samsung.com/uk
BELARUS	810-800-500-55-500	-
TURKEY	444 77 11	www.samsung.com/tr
ESTONIA	800-7267	www.samsung.com/ee
LATVIA	8000-7267	www.samsung.com/lv
LITHUANIA	8-800-77777	www.samsung.com/lt
BELARUS	810-800-500-55-500	-
KAZAHSTAN	8-10-800-500-55-500	www.samsung.com/kz_ru
KYRGYZSTAN	00-800-500-55-500	-
RUSSIA	8-800-555-55-55	www.samsung.ru
TADJIKISTAN	8-10-800-500-55-500	-
UKRAINE	8-800-502-0000	www.samsung.com/ua www.samsung.com/ua_ru
UZBEKISTAN	8-10-800-500-55-500	www.samsung.com/kz_ru

SERIES
6

LCD TV user manual

imagine the possibilities

Thank you for purchasing this Samsung product.
To receive more complete service, please register
your product at

www.samsung.com/register

Model _____ Serial No. _____



BN68-02325A-04

Figures and illustrations in this User Manual are provided for reference only and may differ from actual product appearance. Product design and specifications may be changed without notice.

□ License



TruSurround HD, SRS and  symbol are trademarks of SRS Labs, Inc. **TruSurround HD** technology is incorporated under license from SRS Labs, Inc.



Manufactured under license from Dolby Laboratories. Dolby and the double-D symbol are trademarks of Dolby Laboratories.



DivX® Certified to play DivX® video, including premium content.

ABOUT DIVX VIDEO: DivX® is a digital video format created by DivX, Inc. This is an official DivX Certified device that plays DivX video. Visit www.divx.com for more information and software tools to convert your files into DivX video.

ABOUT DIVX VIDEO-ON-DEMAND: This DivX Certified® device must be registered in order to play DivX Video-on-Demand (VOD) content. To generate the registration code, locate the DivX VOD section in the device setup menu. Go to vod.divx.com with this code to complete the registration process and learn more about DivX VOD.

□ Digital TV Notice

1. Functionalities related to Digital TV (DVB) are only available in countries/areas where DVB-T (MPEG2 and MPEG4 AVC) digital terrestrial signals are broadcasted or where you are able to access to a compatible DVB-C (MPEG2 and MPEG4 AAC) cable-TV service. Please check with your local dealer the possibility to receive DVB-T or DVB-C signal.
2. DVB-T is the DVB European consortium standard for the broadcast transmission of digital terrestrial television and DVB-C is that for the broadcast transmission of digital TV over cable. However, some differentiated features like EPG (Electric Programme Guide), VOD (Video on Demand) and so on, are not included in this specification. So, they cannot be workable at this moment.
3. Although this TV set meets the latest DVB-T and DVB-C standards, as of [August, 2008], the compatibility with future DVB-T digital terrestrial and DVB-C digital cable broadcasts cannot be guaranteed.
4. Depending on the countries/areas where this TV set is used some cable-TV providers may charge an additional fee for such a service and you may be required to agree to terms and conditions of their business.
5. Some Digital TV functions might be unavailable in some countries or regions and DVB-C might not work correctly with some cable service providers.
6. For more information, please contact your local Samsung customer care centre.

□ Precautions When Displaying a Still Image

A still image may cause permanent damage to the TV screen

- Do not display still image and partially still on the LCD panel for more than 2 hours as it can cause screen image retention. This image retention is also known as screen burn. To avoid such image retention, reduce the degree of brightness and contrast of the screen when displaying a still image.
-  Watching the LCD TV in 4:3 format for a long period of time may leave traces of borders displayed on the left, right and centre of the screen caused by the difference of light emission on the screen. Playing a DVD or a game console may cause a similar effect to the screen. Damages caused by the above effect are not covered by the Warranty.
- Displaying still images from Video games and PC for longer than a certain period of time may produce partial after-images. To prevent this effect, reduce the 'brightness' and 'contrast' when displaying still images.

CONTENTS

SETTING UP YOUR TV

■ Accessories	2
■ Viewing the Control Panel	2
■ Viewing the Connection Panel	3
■ Viewing the Remote Control	5
■ Installing Batteries in the Remote Control	6
■ Viewing the menus	6
■ Placing Your Television in Standby Mode	7
■ Plug & Play Feature (depending on the model)	7
■ Viewing the Display	8

CHANNEL

■ Channel Menu	8
■ Managing Channels	11

PICTURE

■ Configuring the Picture Menu	13
■ Viewing Picture-in-Picture	16
■ Using Your TV as a Computer (PC) Display	17

SOUND

■ Configuring the Sound Menu	18
■ Setting up the TV with your PC	18
■ Selecting the Sound Mode	20

SETUP

■ Configuring the Setup Menu	20
■ Setting the Time	23
■ Network Connection	24
■ Setting the Network	26

INPUT / SUPPORT

■ Input Menu	29
■ Support Menu	29

MEDIA PLAY (USB & DLNA)

■ Connecting a USB Device	32
■ Media Play Function	33
■ Sorting the Photo / Music / Movie List	34
■ Photo / Music / Movie List Option Menu	35
■ Slide Show / Music Play / Movie Play Option Menu	36
■ Viewing a Photo or Slide Show	37
■ Playing Music	38
■ Playing a Movie File	39
■ Using the Setup Menu	41

MEDIA PLAY-DLNA

■ Setting the DLNA Network	42
■ Installing the DLNA Application	42
■ Using the DLNA Application	43
■ Using the DLNA Function	44

ANYNET+

■ Connecting Anynet+ Devices	45
■ Setting Up Anynet+	46
■ Switching between Anynet+ Devices	46
■ Recording	47
■ Listening through a Receiver (Home theatre)	47
■ Troubleshooting for Anynet+	48

CONTENT LIBRARY

■ Using the Content Library	49
■ Using the Contents	49
■ Using the Content Management	50

INTERNET@TV

■ Getting Started with Internet@TV	51
■ Editing Snippets in the Dock	53
■ Using the Profile Widget	53
■ Using the Yahoo!® Widget Gallery	54
■ Using the Yahoo!® Weather Widget	55
■ Using the Yahoo!® News Widget	55
■ Using the Yahoo!® Flickr Widget	56
■ Using the Yahoo!® Finance Widget	56
■ Troubleshooting for internet@TV	57
■ Help Website	57

INTERNET@TV

■ Getting Started with Internet@TV	58
■ Setting up Internet@TV	58
■ Using the Internet@TV service	59
■ Troubleshooting for internet@TV	60
■ Help Website	60

HOME NETWORK CENTRE

■ Home Network Centre	61
■ Setting Up the Home Network Centre	62
■ Using the Message Function	62
■ Using the Media Function	63

RECOMMENDATIONS

■ Teletext Feature	64
■ Installing the Stand	65
■ Disconnecting the Stand	66
■ Installing the Wall Mount Kit	66
■ Assembling the Cables	66
■ Anti-Theft Kensington Lock	66
■ Securing the Installation Space	67
■ Securing the TV to the Wall	67
■ Troubleshooting	68
■ Specifications	71
■ GNU GENERAL PUBLIC LICENSE	
■ END OF TERMS AND CONDITIONS	
■ GNU Lesser General Public License (LGPL)	
■ END OF TERMS AND CONDITIONS	
■ LICENSE ISSUES	

□ Symbol



Note



One-Touch Button



TOOLS Button



Press

SETTING UP YOUR TV

Accessories

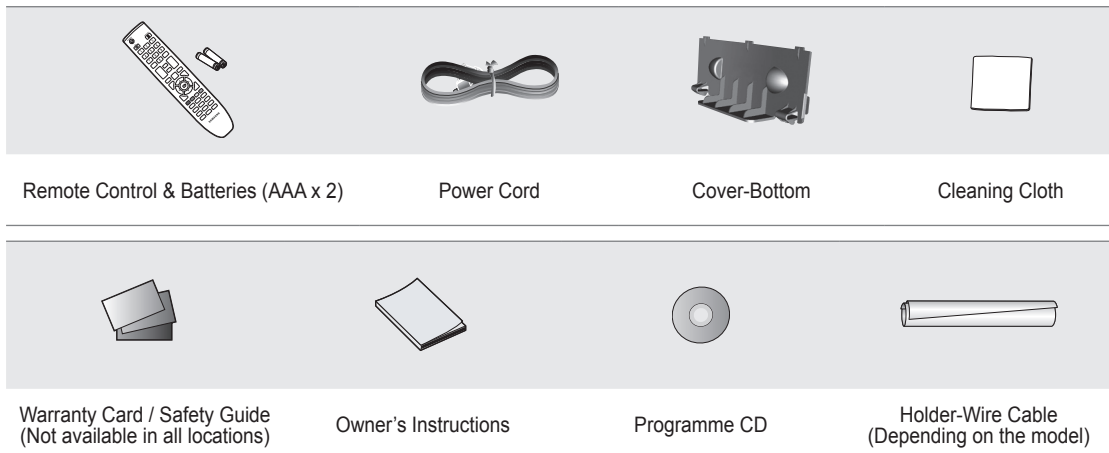



- ☑ Please make sure the following items are included with your LCD TV. If any items are missing, contact your dealer.
- ☑ The items colour and shape may vary depending on the model.

Viewing the Control Panel

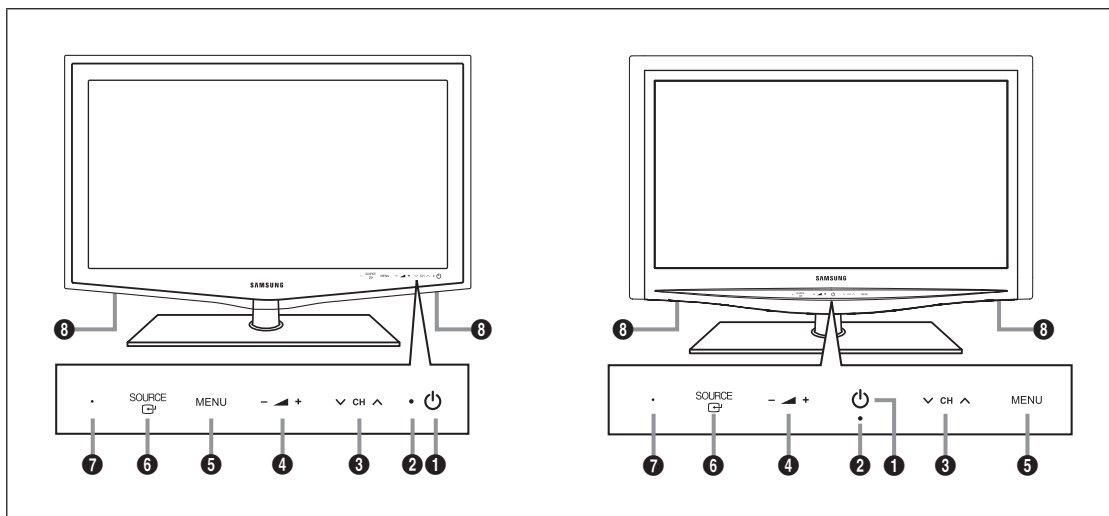
- ☑ The product colour and shape may vary depending on the model.
- ☑ The front panel buttons can be activated by touching it with your finger.



- 1 (POWER): Press to turn the TV on and off.
- 2 **POWER INDICATOR**: Blinks and turns off when the power is on and lights up in stand-by mode.
- 3 : Press to change channels. In the on-screen menu, use the buttons as you would use the and buttons on the remote control.
- 4 : Press to increase or decrease the volume.
In the on-screen menu, use the buttons as you would use the and buttons on the remote control.

- 5 **MENU**: Press to see an on-screen menu of your TV's features.
- 6 **SOURCE** : Toggles between all the available input sources. In the on-screen menu, use this button as you would use the **ENTER**  button on the remote control.
- 7 **REMOTE CONTROL SENSOR**: Aim the remote control towards this spot on the TV.
- 8 **SPEAKERS**

Viewing the Connection Panel

 The product colour and shape may vary depending on the model.

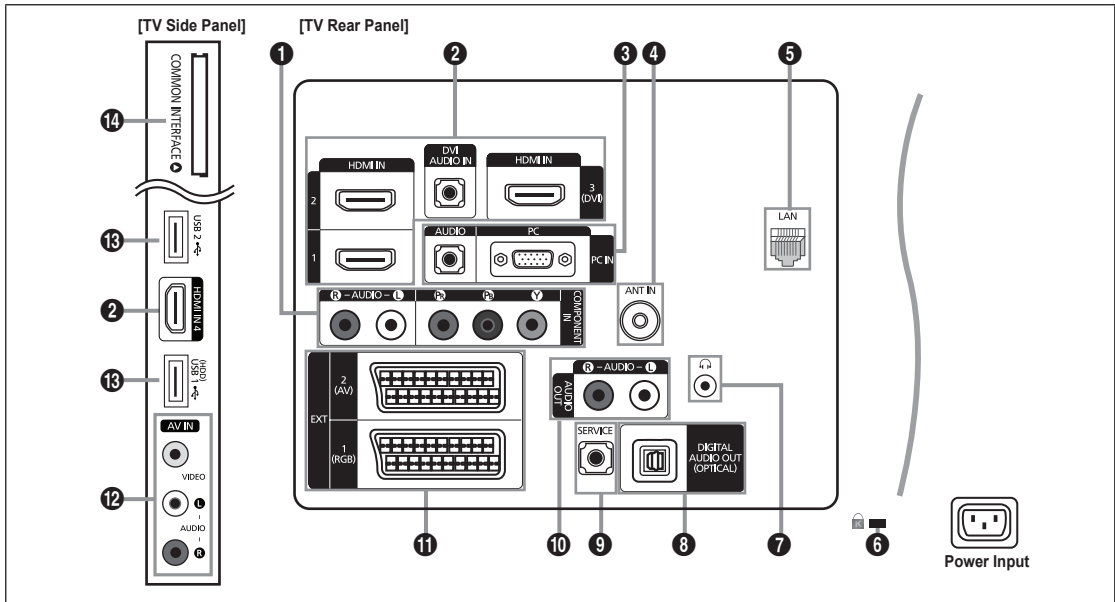

1 COMPONENT IN

Connects Component video / audio.

2 HDMI IN 1, 2, 3(DVI), 4 / DVI AUDIO IN

Connects to the HDMI jack of a device with an HDMI output.

 No sound connection is needed for an HDMI to HDMI connection.

 What is HDMI?

- HDMI (High-Definition Multimedia Interface), is an interface that enables the transmission of digital audio and video signals using a single cable.
- The difference between HDMI and DVI is that the HDMI device is smaller than DVI's one.

 The TV may not output sound and pictures may be displayed with abnormal colour when DVD / Blu-ray player / Cable Box / Satellite receiver (Set-Top Box) supporting HDMI versions older than 1.3 are connected. When connecting an older HDMI cable and there is no sound, connect the HDMI cable to the **HDMI IN 3(DVI)** jack and the audio cables to the **DVI AUDIO IN** jacks on the back of the TV. If this happens, contact the company that provided the DVD / Blu-ray player / Cable Box / Satellite receiver (Set-Top Box) to confirm the HDMI version, then request an upgrade.

 Use the **HDMI IN 3(DVI)** jack for DVI connection to an external device. Use a DVI to HDMI cable or DVI-HDMI adapter (DVI to HDMI) for video connection and the **DVI AUDIO IN** jacks for audio. When using an HDMI / DVI cable connection, you must use the **HDMI IN 3(DVI)** jack.

 HDMI cables that are not 1.3 may cause annoying flicker or no screen display.

3 PC IN [PC] / [AUDIO]

Connects to the video and audio output jacks on your PC.

 If your PC supports an HDMI connection, you can connect this to the **HDMI IN 1, 2, 3(DVI)** or **4** terminal.

 If your PC supports a DVI connection, you can connect this to the **HDMI IN 3(DVI)** / **DVI AUDIO IN** terminal.

4 ANT IN

Connects to an antenna or cable TV system.

5 LAN

Connect a LAN cable to this port to connect to the Network.

6 KENSINGTON LOCK (depending on the model)

The Kensington Lock (optional) is a device used to physically fix the system when used in a public place. If you want to use a locking device, contact the dealer where you purchased the TV.

☞ The location of the Kensington Lock may be different depending on its model.

7 HEADPHONE

Headphone may be connected to the headphone output on your set. While the head phone is connected, the sound from the built-in speakers will be disabled.

☞ Using the sound function is restricted when connecting headphones to the TV.

☞ Prolonged use of headphones at a high volume may damage your hearing.

☞ You will not hear sound from the speakers when you connect headphones to the TV.

☞ The headphone volume and TV volume are adjusted separately.

8 DIGITAL AUDIO OUT (OPTICAL)

Connects to a Digital Audio component such as a Home theatre receiver.

☞ When a Digital Audio System is connected to the **DIGITAL AUDIO OUT (OPTICAL)** jack: Decrease the volume of the TV and adjust the volume level with the system's volume control.

☞ 5.1CH audio is possible when the TV is connected to an external device supporting 5.1CH.

☞ When the receiver (home theatre) is set to On, you can hear sound output from the TV's Optical jack. When the TV is displaying a DTV(air) signal, the TV will send out 5.1 channel sound to the Home theatre receiver. When the source is a digital component such as a DVD / Blu-ray player / Cable Box / Satellite receiver (Set-Top Box) and is connected to the TV via HDMI, only 2 channel sound will be heard from the Home Theatre receiver. If you want to hear 5.1 channel audio, connect the digital audio out jack on DVD / Blu-ray player / Cable Box / Satellite receiver (Set-Top Box) directly to an Amplifier or Home Theatre, not the TV.

9 SERVICE

Connector for service only.

10 AUDIO OUT [R-AUDIO-L]

Connects to the audio input jacks on your Amplifier/Home theatre.

When an audio amplifier is connected to the **AUDIO OUT [R-AUDIO-L]** jacks: Decrease the volume of the TV and adjust the volume level with the Amplifier's volume control.

11 EXT1, 2

Inputs or outputs for external devices, such as VCR, DVD, video game device or video disc players.

☞ In EXT Mode, DTV Out supports MPEG SD Video and Audio only.

- Input/Output Specification

Connector	Input			Output
	Video	Audio (L / R)	RGB	Video + Audio (L / R)
EXT 1	O	O	O	Only TV or DTV output is available.
EXT 2	O	O	X	Output you can choose.

12 AV IN [VIDEO] / [R-AUDIO-L]

Video and audio inputs for external devices, such as a camcorder or VCR.

13 USB1(HDD) / USB2

Connector for software upgrades and Media Play, etc.

You can connect to Samsung's network wirelessly using the 'Samsung Wireless LAN Adapter' (Sold separately).

☞ For USB HDD, use the **USB1(HDD)** port.

14 COMMON INTERFACE Slot

- When not inserting 'CI(CI+) CARD' in some channels, 'Scrambled Signal' is displayed on the screen.

- The pairing information containing a telephone number, 'CI(CI+) CARD' ID, Host ID and other information will be displayed in about 2~3 minutes. If an error message is displayed, please contact your service provider.

- When the channel information configuration has finished, the message 'Updating Completed' is displayed, indicating that the channel list is now updated.

- Depending on the model, a message requesting your **Parental Lock** password may appear when the CI card is reinserted.

- Depending on the model, even if the **Parental Lock** is set to **Allow All** a message requesting your password may appear for adult (18 years and above) programmes.

☞ You must obtain a 'CI(CI+) CARD' from a local cable service provider. Remove the 'CI(CI+) CARD' by carefully pulling it out with your hands since dropping the 'CI(CI+) CARD' may cause damage to it.

☞ Insert the 'CI(CI+) CARD' in the direction marked on it.

☞ The place of the **COMMON INTERFACE** Slot may be different depending on its model.



☞ 'CI(CI+) CARD' is not supported in some countries, regions, broadcasting stations check with your authorized dealer.



☞ The CI+ function is only applicable to LE*****P model.

If you have some problems, please contact to service provider.









Viewing the Remote Control

- ① You can use the remote control up to a distance of about 23 feet from the TV.
- ② The performance of the remote control may be affected by bright light.
- ③ The product colour and shape may vary depending on the model.

- ① **POWER:** Turns the TV on and off.
- ② **TV:** Selects the TV mode directly.
- ③ **NUMERIC BUTTONS:** Press to change the channel.
- ④ **FAV.CH:** Used to display Favourites Channel Lists on the screen.
- ⑤ **- ▲ +:** Press to increase or decrease the volume.
- ⑥ **SOURCE:** Press to display and select the available video sources.
- ⑦ **INFO:** Press to display information on the TV screen.
- ⑧ **TOOLS:** Use to quickly select frequently used functions.
- ⑨ **INTERNET@:** Press to use various internet services to view useful information and entertaining content.
- ⑩ **COLOUR BUTTONS:** Use these buttons in the **Channel list**, **Internet@TV**, **Media Play** menu, etc.
- ⑫ **CH LIST:** Used to display Channel Lists on the screen.
- ⑬ Use these buttons in the **Media Play** and **Anynet+** modes. (●: This remote can be used to control recording on Samsung recorders with the Anynet+ feature)
- ⑭ **ON/OFF** : Pressing the **ON/OFF**  light button toggles between on and off. When the remote control is on, and a button is pressed on the remote control, the remote control buttons will be lit for a moment. (Using the remote control with the **ON/OFF**  light button set to On will reduce the battery usage time.)
- ⑮ **PRE-CH:** Enables you to return to the previous channel you were watching.

- ⑯ **MUTE** : Press to temporarily cut off the sound.
- ⑰ **✓ P ^:** Press to change channels.
- ⑱ **MENU:** Displays the main on-screen menu.
- ⑲ **GUIDE:** Electronic Programme Guide (EPG) display
- ⑳ **RETURN:** Returns to the previous menu
- ㉑ **UP ▲ / DOWN ▼ / LEFT ◀ / RIGHT ▶ / ENTER** : Use to select on-screen menu items and change menu values.
- ㉒ **EXIT:** Press to exit the menu.
- ㉓ **CONTENT:** This function enables you to view the **Content Library**.
- ㉔ **MEDIA.P:** Allows you to play music files, pictures, and movies.
- ㉕ **SUBT.:** Digital subtitle display
- ㉖ **AD:** Audio Description selection.

Teletext Functions

- ② : Exit from the Teletext display
- ⑥ : Teletext mode selection (LIST / FLOF)
- ⑦ : Teletext reveal
- ⑧ : Teletext size selection
- ⑩ : Fasttext topic selection
- ⑪ : Alternately select Teletext, Double or Mix.
- ⑫ : Teletext store
- ⑮ : Teletext sub page
- ⑰ : Teletext next page
- ⑲ : Teletext previous page
- ⑱ : Teletext index
- ⑳ : Teletext hold
- ㉒ : Teletext cancel

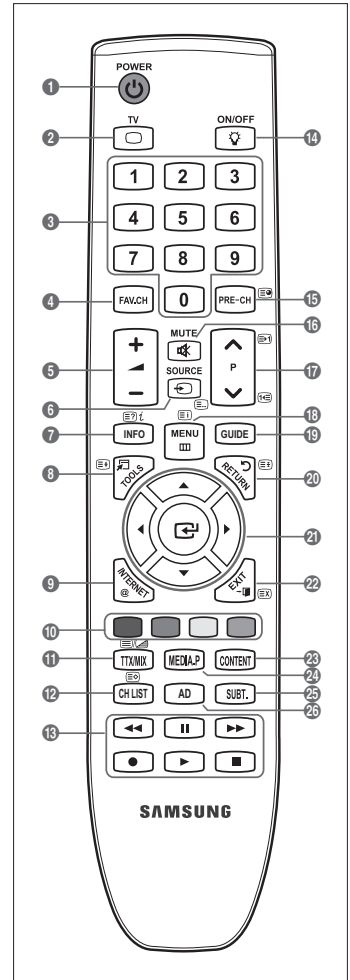

Installing Batteries in the Remote Control

1. Lift the cover at the back of the remote control upward as shown in the figure.
2. Install two AAA size batteries.
 - ☑ Make sure to match the '+' and '-' ends of the batteries with the diagram inside the compartment.
3. Replace the cover.
 - ☑ Remove the batteries and store them in a cool, dry place if you won't be using the remote control for a long time.
 - ☑ If the remote control doesn't work, check the following:
 - Is the TV power on?
 - Are the plus and minus ends of the batteries reversed?
 - Are the batteries drained?
 - Is there a power outage or is the power cord unplugged?
 - Is there a special fluorescent light or neon sign nearby?

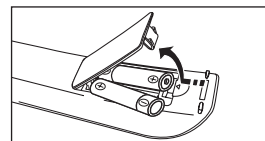

Viewing the menus

Before using the TV, follow the steps below to learn how to navigate the menu in order to select and adjust different functions.

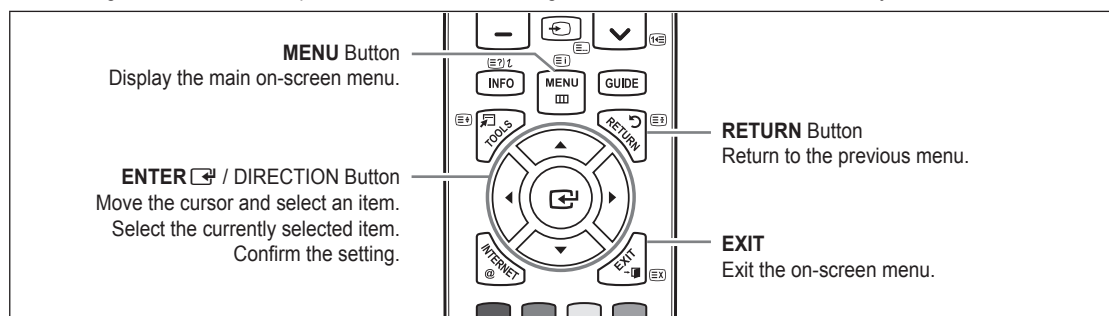

How to operate the OSD (On Screen Display)

The access step may differ depending on the selected menu.

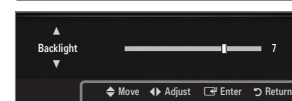
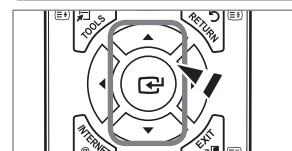

1. Press the **MENU** button.
2. The main menu appears on the screen. The menu's left side has icons : **Picture, Sound, Channel, Setup, Input, Application, Support**.
3. Press the **▲** or **▼** button to select one of the icons.
4. Then press the **ENTER** button to access the icon's sub-menu.
5. Press the **▲** or **▼** button to select the icon's submenu.
6. Press the **◀** or **▶** button to decrease or increase the value of a particular item. The adjustment OSD may differ depending on the selected menu.
7. Press the **ENTER** button to complete the configuration. Press the **EXIT** button to exit.



Help icon













Placing Your Television in Standby Mode

Your set can be placed in standby mode in order to reduce the power consumption. The standby mode can be useful when you wish to interrupt viewing temporarily (during a meal, for example).

1. Press the **POWER**  button on the remote control.
 - ✔ The screen is turned off and a standby indicator appears on your set.
2. To switch your set back on, simply press the **POWER**  button again.
 - ✔ Do not leave your set in standby mode for long periods of time (when you are away on holiday, for example). It is best to unplug the set from the mains and aerial.



Plug & Play Feature (depending on the model)

When the TV is initially powered on, basic settings proceed automatically and subsequently.

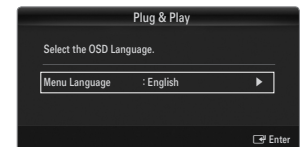
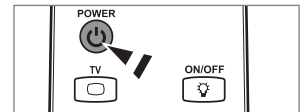
1. Press the **POWER** button on the remote control.
 - ✔ You can also use the **POWER**  button on the TV.
 - ✔ The message **Select the OSD Language.** is displayed.
2. Press the **ENTER**  button. Select the appropriate language by pressing the **▲** or **▼** button. Press the **ENTER**  button to confirm your choice.
3. Press the **◀** or **▶** button to select **Store Demo** or **Home Use**, then the **ENTER**  button.
 - ✔ We recommend setting the TV to **Home Use** mode for the best picture in your home environment.
 - ✔ **Store Demo** mode is only intended for use in retail environments.
 - ✔ If the unit is accidentally set to **Store Demo** mode and you want to return to **Home Use** (Standard): Press the volume button on the TV. When the volume OSD is displayed, press and hold the **MENU** button on the TV for 5 seconds.
4. Press the **ENTER**  button. Select the appropriate country by pressing the **▲** or **▼** button. Press the **ENTER**  button to confirm your choice.
 - ✔ After selecting the country in the Country menu, some models may proceed with an additional option to setup the pin number.
 - ✔ When you input the PIN number, 0-0-0-0 is not available.
5. Press the **▲** or **▼** button to select **Air** or **Cable**, then press the **ENTER**  button.
 - ✔ **Air**: Air antenna signal.
 - ✔ **Cable**: Cable antenna signal.
6. Press the **▲** or **▼** button to select the channel source to memorize. Press the **ENTER**  button to select **Start**.
 - ✔ When setting the antenna source to **Cable**, a step appears allowing you to set a value for the digital channel search. For more information, refer to **Channel** → **Auto Store**.
 - ✔ **Digital & Analogue**: Digital and Analogue channels. / **Digital**: Digital channels. / **Analogue**: Analogue channels.
 - ✔ The channel search will start and end automatically.
 - ✔ Press the **ENTER**  button at any time to interrupt the memorization process.
 - ✔ After all the available channels are stored, the message **Set the Clock Mode.** is displayed.
7. Press the **ENTER**  button. Press the **▲** or **▼** button to select **Auto**, then Press the **ENTER**  button.
 - ✔ If you select **Manual**, **Set current date and time** is displayed.
 - ✔ If you have received a digital signal, the time will be set automatically. If not, select **Manual** to set the clock.
8. The description for the connection method providing the best HD screen quality is displayed. Check the description and press the **ENTER**  button.
9. Press the **◀** or **▶** button to select **See Product Guide** or **Watch TV**. Press the **ENTER**  button.
 - **See Product Guide**: You are moved to the **Product Guide** where you can view the introduction to the main functions of your new HDTV.
 - **Watch TV**: You can watch the memorized channels.



If you want to reset this feature...

1. Press the **MENU** button to display the menu. Press the **▲** or **▼** button to select **Setup**, then press the **ENTER**  button.
2. Press the **ENTER**  button again to select **Plug & Play**.
3. Enter your 4 digit PIN number. The default PIN number of a new TV set is **0-0-0-0**.
 - ✔ If you want to change PIN number, use the **Change PIN** function.
 - ✔ The **Plug & Play** feature is only available in the TV mode.

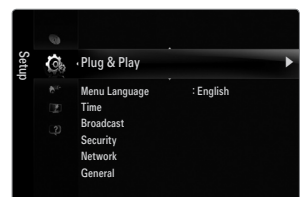

Viewing the Display

The display identifies the current channel and the status of certain audio-video settings.

 Press the **INFO** button to viewing the information.

Press the **INFO** button on the remote control. The TV will display the channel, the type of sound, and the status of certain picture and sound settings.

- ▲, ▼: You can view other channel's information. If you want to move to the currently selected channel, press **ENTER**  button.

- ◀, ▶: You can view the desired program's information at the current channel.

 Press the **INFO** button once more or wait approximately 10 seconds and the display disappears automatically.

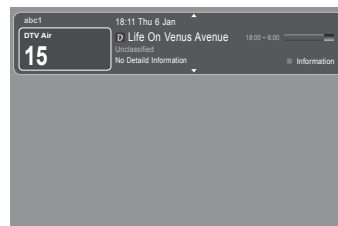

CHANNEL

Channel Menu

Country

Analogue Channel

You can change the country for analogue channels.

Digital Channel

You can change the country for digital channels.

 The PIN number input screen appears. Enter your 4 digit PIN number.

Auto Store

You can scan for the frequency ranges available to you (and availability depends on your country). Automatically allocated programme numbers may not correspond to actual or desired programme numbers.

 If a channel is locked using the **Child Lock** function, the PIN input window appears.

Air / Cable

Antenna source to memorize.

- **Digital & Analogue:** Digital and Analogue channels.
- **Digital:** Digital channels.
- **Analogue:** Analogue channels.

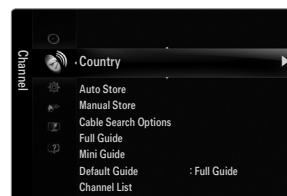

When selecting Cable → Digital & Analogue or Cable → Digital:

Provide a value to scan for cable channels.

- **Search Mode** → Full / Network / Quick

Quick

- **Network ID:** Displays the network identification code.
- **Frequency:** Displays the frequency for the channel. (Differs in each country)
- **Modulation:** Displays available modulation values.
- **Symbol Rate:** Displays available symbol rates.

 Scans for all channels with active broadcast stations and stores them in the TV's memory.

 If you want to stop Auto Store, press the **ENTER**  button.

The **Stop Auto Store?** message will be displayed.

Select **Yes** by pressing the ◀ or ▶ button, then press the **ENTER**  button.

❑ Manual Store

- 📌 Scans for a channel manually and stores it in the TV's memory.
- 📌 If a channel is locked using the **Child Lock** function, the PIN input window appears.

■ Digital Channel

Manual store for digital channels.

- 📌 **Digital Channel** is only available in DTV mode.
- **Channel**: Set the Channel number using the ▲, ▼ or number (0~9) buttons.
- **Frequency**: Set the frequency using the number buttons.
- **Bandwidth**: Set the bandwidth using the ▲, ▼ or number (0~9) buttons.
- 📌 When it has finished, channels are updated in the channel list.

■ Analogue Channel

Manual store for analogue channel.

- **Programme** (Programme number to be assigned to a channel): Sets the programme number using the ▲, ▼ or number (0~9) buttons.
- **Colour System** → **Auto / PAL / SECAM / NTSC4.43**: Sets the colour system value using the ▲ or ▼ button.
- **Sound System** → **BG / DK / I / L**: Sets the sound system value using the ▲ or ▼ button.
- **Channel** (When you know the number of the channel to be stored): Press the ▲ or ▼ button to select **C** (Air channel) or **S** (Cable channel). Press the ► button, then press the ▲, ▼ or number (0~9) buttons to select the required number.
 - 📌 You can also select the channel number directly by pressing the number (0~9) buttons.
 - 📌 If there is abnormal sound or no sound, reselect the sound standard required.
- **Search** (When you do not know the channel numbers): Press the ▲ or ▼ button to start the search. The tuner scans the frequency range until the first channel or the channel that you selected is received on the screen.
- **Store** (When you store the channel and associated programme number): Set to **OK** by pressing the **ENTER**  button.
 - 📌 Channel mode
 - **P** (Programme mode): When completing tuning, the broadcasting stations in your area have been assigned to position numbers from P00 to P99. You can select a channel by entering the position number in this mode.
 - **C** (Air channel mode): You can select a channel by entering the assigned number to each air broadcasting station in this mode.
 - **S** (Cable channel mode): You can select a channel by entering the assigned number for each cable channel in this mode.

❑ Cable Search Option (depending on the country)

Sets additional search options such as the frequency and symbol rate for cable network searches.

- **Freq.Start** (Frequency Start): Set the start frequency (Differs in each country).
- **Freq.Stop** (Frequency Stop): Set the stop frequency (Differs in each country).
- **Modulation**: Displays available modulation values.
- **Symbol Rate**: Displays available symbol rates.

❑ Full Guide / Mini Guide

The EPG (Electronic Programme Guide) information is provided by the broadcasters. Programme entries may appear blank or out of date as a result of the information broadcast on a given channel. The display will dynamically update as soon as new information becomes available.

- 📌 You can also display the guide menu simply by pressing the **GUIDE** button. (To configure the **Default Guide**, refer to the descriptions.)

■ Full Guide

Displays the programme information as time ordered One hour segments. Two hours of programme information is displayed which may be scrolled forwards or backwards in time.

■ Mini Guide

The information of each programme is displayed by each line on the current channel Mini Guide screen from the current programme onwards according to the programme starting time order.

❑ Default Guide → Full Guide / Mini Guide

You can decide whether to display either the **Full Guide** or the **Mini Guide** when the **GUIDE** button on the remote control is pressed.

❑ Channel List

For detailed procedures on using the **Channel List**, refer to the 'Managing Channels' instructions.

You can select these options by simply pressing the **CH LIST** button on the remote control.

❑ Channel Mode

When press the **P** button, Channels will be switched within the selected channel list.

■ Added Ch.

Channels will be switched within the memorized channel list.

■ Favourite Ch.

Channels will be switched within the favourite channel list.

❑ Fine Tune

If the reception is clear, you do not have to fine tune the channel, as this is done automatically during the search and store operation. If the signal is weak or distorted, you may have to fine tune the channel manually.

Fine tuned channels that have been saved are marked with an asterisk '*' on the right-hand side of the channel number in the channel banner.

To reset the fine-tuning, select **Reset** by pressing the **▲** or **▼** button and then press the **ENTER** button.

Only Analogue TV channels can be fine tuned.

Using the Full / Mini Guide



To...	Then...
Watch a programme in the EPG list	Select a programme by pressing the ▲ , ▼ , ◀ , ▶ button.
Exit the guide	Press the blue button.
If the next programme is selected, it is scheduled with the clock icon displayed. If the ENTER button is pressed again, press the ◀ , ▶ button to select Cancel Schedules , the scheduling is cancelled with the clock icon gone.	
View programme information	Select a programme of your choice by pressing the ▲ , ▼ , ◀ , ▶ button. Then press the INFO button when the programme of your choice is highlighted. The programme title is on the upper part of the screen centre.
Please click on INFO button for the detailed information. Channel Number, Running Time, Status Bar, Parental Level, Video Quality Information (HD / SD), Sound Modes, Subtitle or Teletext, languages of Subtitle or Teletext and brief summary of the highlighted programme are included on the detailed information. '...' will be appeared if the summary is long.	
Toggle between the Full Guide and Mini Guide	Press the red button repeatedly.
In Full Guide Scrolls backwards quickly (24 hours). Scrolls forwards quickly (24 hours).	Press the Green button repeatedly. Press the Yellow button repeatedly.

Managing Channels

Using this menu, you can add / delete or set favourites channels and use the programme guide for digital broadcasts.

All Channels

Shows all currently available channels.

Added Channels

Shows all added channels.

Favourites

Shows all favourite channels.

To select the favourites channels you have set up, press the **FAV.CH** button on the remote control.

Programmed

Shows all current reserved programmes.

Select a channel in the **All Channels**, **Added Channels** or **Favourites** screen by pressing the **▲ / ▼** buttons, and pressing the **ENTER** button. Then you can watch the selected channel.

Using the Colour buttons with the Channel List

- Red (**Channel Type**): Toggle between your **TV**, **Radio**, **Data / Other** and **All**.
- Green (**Zoom**): Enlarges or shrinks a channel number.
- Yellow (**Select**): Selects multiple channel lists. You can perform the add/delete or add to favourites/delete from favourites function for multiple channels at the same time. Select the required channels and press the Yellow button to set all the selected channels at the same time. The **✓** mark appears to the left of the selected channels.
- TOOLS (Tools)**: Displays the **Delete** (or **Add**), **Add to Favourite** (or **Delete from Favourite**), **Lock** (or **Unlock**), **Timer Viewing**, **Edit Channel Name**, **Edit Channel Number**, **Sort**, **Select All** (or **Deselect All**), **Auto Store** menu. (The Options menus may differ depending on the situation.)

Channel Status Display Icons

- A** : An Analogue channel.
- ✓** : A channel selected by pressing the Yellow button.
- ♥** : A channel set as a Favourite.
- 📺** : A programme currently being broadcast.
- 🔒** : A locked channel.
- 🕒** : A reserved programme



Channel List Option Menu (in All Channels / Added Channels / Favourites)

- Press the **TOOLS** button to use the option menu.
- Option menu items may differ depending on the channel status.

Add / Delete

You can delete or add a channel to display the channels you want.

- All deleted channels will be shown on **All Channels** menu.
- A gray-coloured channel indicates the channel has been deleted.
- The **Add** menu only appears for deleted channels.
- You can also delete a channel to the **Added Channels** or **Favourites** menu in the same manner.

Add to Favourite / Delete from Favourite

You can set channels you watch frequently as favourites.

- Press the **TOOLS** button to display the **Tools** menu. You can also set the add to (or delete from) Favourite by selecting **Tools** → **Add to Favourite** (or **Delete from Favourite**).
- The **♥** symbol will be displayed and the channel will be set as a favourite.
- All favourite channels will be shown on **Favourites** menu.

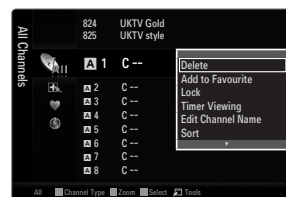

■ Lock / Unlock

You can lock a channel so that the channel cannot be selected and viewed.

- ☑ This function is available only when the **Child Lock** is set to **On**.
- ☑ The PIN number input screen appears. Enter your 4 digit PIN number.
- ☑ The default PIN number of a new TV set is **0-0-0-0**. You can change the PIN, by selecting **Change PIN** from the menu.
- ☑ The “**🔒**” symbol will be displayed and the channel will be locked.

■ Timer Viewing

If you reserve a programme you want to watch, the channel is automatically switched to the reserved channel in the Channel List; even when you are watching another channel. To reserve a programme, set the current time first.

- ☑ Only memorized channels can be reserved.
- ☑ You can set the channel, day, month, year, hour and minute directly by pressing the number buttons on the remote control.
- ☑ Reserving a programme will be shown in the **Programmed** menu.
- ☑ Digital Programme Guide and Viewing Reservation
 - When a digital channel is selected, and you press the **▶** button, the Programme Guide for the channel appears. You can reserve a programme according to the procedures described above.

■ Edit Channel Name (analogue channels only)

Channels can be labelled so that their call letters appear whenever the channel is selected.

- ☑ The names of digital broadcasting channels are automatically assigned and cannot be renamed.

■ Edit Channel Number (digital channels only)

You can also edit the channel number by pressing the number buttons on the remote control.

■ Sort (analogue channels only)

This operation allows you to change the programme numbers of the stored channels. This operation may be necessary after using the auto store.

■ Select All / Deselect All

- **Select All:** You can select all the channels in the channel list.
- **Deselect All:** You can deselect all the selected channels.
- ☑ You can only select **Deselect All** when there is a selected channel.

■ Auto Store

- ☑ For detailed procedures on setting up options, refer to the 'Channel Menu' instructions.
- ☑ If a channel is locked using the **Child Lock** function, the PIN input window appears.

Channel List Option Menu (in Programmed)

You can view, modify or delete a reservation.

- ☑ Press the **TOOLS** button to use the option menu.

■ Change Info

Select to change a viewing reservation.

■ Cancel Schedules

Select to cancel a viewing reservation.

■ Information

Select to view a viewing reservation.

(You can also change the reservation information.)

■ Select All

Select all reserved programmes.



PICTURE

Configuring the Picture Menu

□ Mode

You can select the type of picture which best corresponds to your viewing requirements.

✎ Press the **TOOLS** button to display the **Tools** menu. You can also set the picture mode by selecting **Tools** → **Picture Mode**.

■ Dynamic

Selects the picture for increased definition in a bright room.

■ Standard

Selects the picture for the optimum display in a normal environment.

■ Natural

Selects the picture for an optimum and eye-comfortable display.

✎ This function is not available in PC mode.

■ Movie

Selects the picture for viewing movies in a dark room.

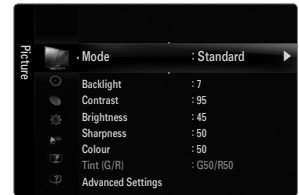

□ Backlight / Contrast / Brightness / Sharpness / Colour / Tint (G/R)

Your television has several setting options that allow you to control the picture quality.

- **Backlight:** Adjusts the brightness of LCD back light.
- **Contrast:** Adjusts the contrast level of the picture.
- **Brightness:** Adjusts the brightness level of the picture.
- **Sharpness:** Adjusts the edge definition of the picture.
- **Colour:** Adjusts colour saturation of the picture.
- **Tint (G/R):** Adjusts the colour tint of the picture.

✎ In analogue **TV, Ext., AV** modes of the PAL system, you cannot use the **Tint (G/R)** Function.

✎ When you make changes to **Backlight, Contrast, Brightness, Sharpness, Colour** or **Tint (G/R)** the OSD will be adjusted accordingly.

✎ In PC mode, you can only make changes to **Backlight, Contrast** and **Brightness**.

✎ Settings can be adjusted and stored for each external device you have connected to an input of the TV.

✎ The energy consumed during use can be significantly reduced if the brightness level of the picture is lowered, which will reduce the overall running cost.

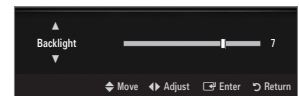

□ Advanced Settings

Samsung's new TVs allow you to make even more precise picture settings than previous models.

✎ **Advanced Settings** is available in **Standard** or **Movie** mode.

✎ In PC mode, you can only make changes to **Dynamic Contrast, Gamma** and **White Balance** from among the **Advanced Settings** items.

■ Black Tone → Off / Dark / Darker / Darkest

You can select the black level on the screen to adjust the screen depth.

■ Dynamic Contrast → Off / Low / Medium / High

You can adjust the screen contrast so that the optimal contrast is provided.

■ Gamma

You can adjust the primary colour (red, green, blue) intensity.

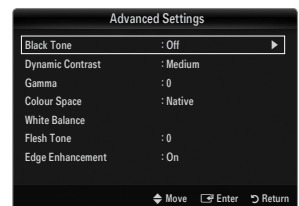

■ Colour Space

Colour space is a colour matrix composed of red, green and blue colours. Select your favourites colour space to experience the most natural colour.

- **Auto:** Auto Colour Space automatically adjusts to the most natural colour tone based on Programme sources.
- **Native:** Native Colour Space offers deep and rich colour tone.
- **Custom:** Adjusts the colour range to suit your preference.
 - ☑ Changing the adjustment value will refresh the adjusted screen.
 - ☑ Settings can be adjusted and stored for each external device you have connected to an input of the TV. For example, if you have a DVD player connected to HDMI 1 and it is currently selected, settings and adjustments will be saved for the DVD player.
 - **Colour: Red, Green, Blue, Yellow, Cyan or Magenta**
 - ☑ **Colour** is available when **Colour Space** is set to **Custom**.
 - ☑ In **Colour**, you can adjust the RGB values for the selected colour.
 - ☑ To reset the adjusted RGB value, select **Reset**.
 - **Red:** Adjusts the red saturation level of the selected colour.
 - **Green:** Adjusts the green saturation level of the selected colour.
 - **Blue:** Adjusts the blue saturation level of the selected colour.
 - **Reset:** Resets the colour space to the default values.

■ White Balance

You can adjust the colour temperature for more natural picture colours.

- **R-Offset:** Adjusts the red colour darkness.
- **G-Offset:** Adjusts the green colour darkness.
- **B-Offset:** Adjusts the blue colour darkness.
- **R-Gain:** Adjusts the red colour brightness.
- **G-Gain:** Adjusts the green colour brightness.
- **B-Gain:** Adjusts the blue colour brightness.
- **Reset:** The previously adjusted white balance will be reset to the factory defaults.

■ Flesh Tone

You can emphasize the pink 'flesh tone' in the picture.

- ☑ Changing the adjustment value will refresh the adjusted screen.

■ Edge Enhancement → Off / On

You can emphasize object boundaries in the picture.

■ xvYCC → Off / On

Setting the xvYCC mode to on increases detail and colour space when watching movies from an external device (ie. DVD player) connected to the HDMI or Component IN jacks.

- ☑ **xvYCC** is available when the picture mode is set to **Movie**, and the external input is set to HDMI or Component mode.
- ☑ This function may not be supported depending on your external device.

□ Picture Options

- ☑ In PC mode, you can only make changes to the **Colour Tone** and **Size** from among the items in **Picture Options**.

■ Colour Tone → Cool / Normal / Warm1 / Warm2 / Warm3



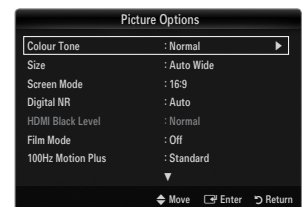















- ☑ **Warm1, Warm2 or Warm3** is only activated when the picture mode is **Movie**.
- ☑ Settings can be adjusted and stored for each external device you have connected to an input of the TV.



■ Size



Occasionally, you may want to change the size of the image on your screen. Your TV comes with several screen size options, each designed to work best with specific types of video input. Your cable box/satellite receiver may have its own set of screen sizes as well. In general, though, you should view the TV in 16:9 mode as much as possible.

 Press the **TOOLS** button to display the **Tools** menu. You can also set the size by selecting **Tools** → **Picture Size**.

- **Auto Wide:** Automatically adjusts the picture size to the **16:9** aspect ratio.
 - **16:9:** Adjusts the picture size to 16:9 appropriate for DVDs or wide broadcasting.
 - **Wide Zoom:** Magnify the size of the picture more than 4:3.
 - **Zoom:** Magnifies the 16:9 wide picture (in the vertical direction) to fit the screen size.
 - **4:3:** This is the default setting for a video movie or normal broadcasting.
 - **Screen Fit:** Use the function to see the full image without any cut-off when HDMI (720p / 1080i / 1080p) or Component (1080i / 1080p) signals are input.
-  Depending on the input source, the picture size options may vary.
-  The items available may differ depending on the selected mode.
-  In PC Mode, only **16:9** and **4:3** mode can be adjusted.
-  Settings can be adjusted and stored for each external device you have connected to an input of the TV.
-  Temporary image retention may occur when viewing a static image on the set for more than two hours.
-  **Wide Zoom:** Press the **▶** button to Select **Position**, then press the **ENTER**  button. Press the **▲** or **▼** button to move the picture up / down. Then press the **ENTER**  button.
-  **Zoom:** Press the **▶** button to Select **Position**, then press the **ENTER**  button. Press the **▲** or **▼** button to move the picture up and down. Then press the **ENTER**  button. Press the **▶** button to Select **Size**, then press the **ENTER**  button. Press the **▲** or **▼** button to magnify or reduce the picture size in the vertical direction. Then press the **ENTER**  button.
-  After selecting **Screen Fit** in **HDMI** (1080i / 1080p) or **Component** (1080i / 1080p) mode: Select **Position** by pressing the **◀** or **▶** button. Use the **▲**, **▼**, **◀** or **▶** button to move the picture.
- **Reset:** Press the **◀** or **▶** button to select **Reset**, then press the **ENTER**  button. You can initialize the setting.
-  If you use the **Screen Fit** function with HDMI 720p input, 1 line will be cut at the top, bottom, left and right as in the Overscan function.
-  When Double (, ) mode has been set in PIP, the Picture Size cannot be set.

■ Screen Mode → 16:9 / Wide Zoom / Zoom / 4:3

When setting the picture size to **Auto Wide** in a 16:9 wide TV, you can determine the picture size you want to see the 4:3 WSS (Wide Screen Service) image or nothing. Each individual European country requires different picture size so this function is intended for users to select it.

- **16:9:** Sets the picture to 16:9 wide mode.
 - **Wide Zoom:** Magnify the size of the picture more than 4:3.
 - **Zoom:** Magnify the size of the picture vertically on screen.
 - **4:3:** Sets the picture to 4:3 normal mode.
-  This function is available in **Auto Wide** mode.
-  This function is not available in PC, Component or HDMI mode.

■ Digital NR → Off / Low / Medium / High / Auto

If the broadcast signal received by your TV is weak, you can activate the Digital Noise Reduction feature to help reduce any static and ghosting that may appear on the screen.

 When the signal is weak, select one of the other options until the best picture is displayed.

■ HDMI Black Level → Normal / Low

You can select the black level on the screen to adjust the screen depth.

 This function is active only when an external device is connected to the TV via HDMI (RGB signals).

■ Film Mode → Off / Auto1 / Auto2

The TV can be set to automatically sense and process film signals from all sources and adjust the picture for optimum quality.

 **Film Mode** is supported in TV, AV, COMPONENT(480i / 1080i) and HDMI(480i / 1080i).

- **Off:** Turn the Film Mode function off.
- **Auto1:** Automatically adjusts the picture for the best quality when watching a film.
- **Auto2:** Automatically optimizes the video text on the screen (not including closed captions) when watching a film.

■ **100Hz Motion Plus** → **Off / Clear / Standard / Smooth / Custom / Demo**

Removes drag from fast scenes with a lot of movement to provide a clearer picture.

If you enable **100Hz Motion Plus**, noise may appear on the screen. If this occurs, set **100Hz Motion Plus** to **Off**.

- **Off**: Switches 100Hz Motion Plus off.
- **Clear**: Sets 100Hz Motion Plus to minimum.
- **Standard**: Sets 100Hz Motion Plus to medium.
- **Smooth**: Sets 100Hz Motion Plus to maximum.
- **Custom**: Adjusts the blur and judder reduction level to suit your preference.
 - **Blur Reduction**: Adjusts the blur reduction level from video sources.
 - **Judder Reduction**: Adjusts the judder reduction level from video sources when playing films.
 - **Reset**: Reset the custom settings.
- **Demo**: Displays the difference between 100Hz Motion Plus on and off modes.

■ **Blue Only Mode** → **Off / On**

This function is for AV device measurement experts. This function displays the blue signal only by removing the red and green signals from the video signal so as to provide a Blue Filter effect that is used to adjust the Colour and Tint of video equipment such as DVD players, Home Theatres, etc. Using this function, you can adjust the Colour and Tint to preferred values appropriate to the signal level of each video device using the Red / Green / Blue / Cyan / Magenta / Yellow Colour Bar Patterns, without using an additional Blue Filter.

Blue Only Mode is available when the picture mode is set to **Movie** or **Standard**.

Picture Reset → **Reset Picture Mode / Cancel**

Resets all picture settings to the default values.

Reset Picture Mode: Current picture values return to default settings.

Viewing Picture-in-Picture

You can use the PIP feature to simultaneously watch the TV tuner and one external video source. This product has one built-in tuner, which does not allow PIP to function in the same mode. Please see 'PIP Settings' below for details.

Press the **TOOLS** button to display the **Tools** menu. You can also configure PIP related settings by selecting **Tools** → **PIP**.

If you select the PIP picture sound, refer to the 'Configuring the Sound Menu' instructions.

PIP Settings

Main picture	Sub picture
Component	
HDMI1, HDMI2, HDMI3/DVI, HDMI4	TV
PC	

If you turn the TV off while watching in PIP mode and turn it on again, the PIP window will disappear.

You may notice that the picture in the PIP window becomes slightly unnatural when you use the main screen to view a game or karaoke.

While **Internet@TV** is in operation, the **PIP** function cannot be used.

PIP → **Off / On**

You can activate or deactivate the PIP function.

Size →  /  /  / 

You can select a size of the sub-picture.

Position →  /  /  / 

You can select a position of the sub-picture.

In Double (, ) mode, **Position** cannot be selected.

Channel

You can select the channel for the sub-screen.

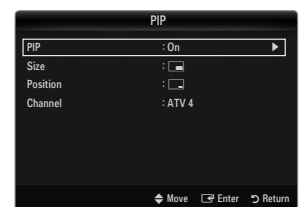
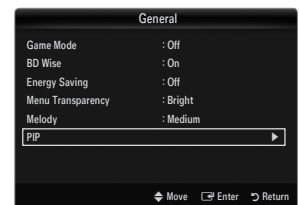

Using Your TV as a Computer (PC) Display

Setting Up Your PC Software (Based on Windows XP)

The Windows display-settings for a typical computer are shown below. The actual screens on your PC will probably be different, depending upon your particular version of Windows and your particular video card. However, even if your actual screens look different, the same basic set-up information will apply in almost all cases. (If not, contact your computer manufacturer or Samsung Dealer.)

1. First, click on 'Control Panel' on the Windows start menu.
2. When the control panel window appears, click on 'Appearance and Themes' and a display dialog-box will appear.
3. When the control panel window appears, click on 'Display' and a display dialogbox will appear.
4. Navigate to the 'Settings' tab on the display dialog-box.
 - The correct size setting (resolution) - Optimum: 1920 X 1080 pixels
 - If a vertical-frequency option exists on your display settings dialog box, the correct value is '60' or '60 Hz'. Otherwise, just click 'OK' and exit the dialog box.

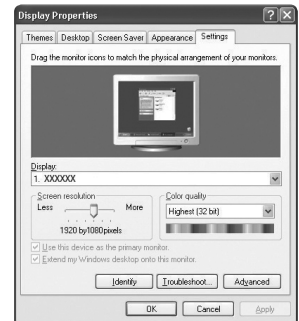

Display Modes

If the signal from the system equals the standard signal mode, the screen is adjusted automatically. If the signal from the system doesn't equal the standard signal mode, adjust the mode by referring to your videocard user guide; otherwise there may be no video. For the display modes listed on the next page, the screen image has been optimized during manufacturing.

■ D-Sub and HDMI/DVI Input

Mode	Resolution	Horizontal Frequency (KHz)	Vertical Frequency (Hz)	Pixel Clock Frequency (MHz)	Sync Polarity (H / V)
IBM	640 x 350	31.469	70.086	25.175	+/-
	720 x 400	31.469	70.087	28.322	-/+
MAC	640 x 480	35.000	66.667	30.240	-/-
	832 x 624	49.726	74.551	57.284	-/-
	1152 x 870	68.681	75.062	100.000	-/-
VESA CVT	720 x 576	35.910	59.950	32.750	-/+
	1152 x 864	53.783	59.959	81.750	-/+
	1280 x 720	44.772	59.855	74.500	-/+
	1280 x 720	56.456	74.777	95.750	-/+
	1280 x 960	75.231	74.857	130.000	-/+
VESA DMT	640 x 480	31.469	59.940	25.175	-/-
	640 x 480	37.861	72.809	31.500	-/-
	640 x 480	37.500	75.000	31.500	-/-
	800 x 600	37.879	60.317	40.000	+/+
	800 x 600	48.077	72.188	50.000	+/+
	800 x 600	46.875	75.000	49.500	+/+
	1024 x 768	48.363	60.004	65.000	-/-
	1024 x 768	56.476	70.069	75.000	-/-
	1024 x 768	60.023	75.029	78.750	+/+
	1152 x 864	67.500	75.000	108.000	+/+
	1280 x 1024	63.981	60.020	108.000	+/+
	1280 x 1024	79.976	75.025	135.000	+/+
	1280 x 800	49.702	59.810	83.500	-/+
	1280 x 800	62.795	74.934	106.500	-/+
	1280 x 960	60.000	60.000	108.000	+/+
	1360 x 768	47.712	60.015	85.500	+/+
	1440 x 900	55.935	59.887	106.500	-/+
1440 x 900	70.635	74.984	136.750	-/+	
1680 x 1050	65.290	59.954	146.250	-/+	
VESA GTF	1280 x 720	52.500	70.000	89.040	-/+
	1280 x 1024	74.620	70.000	128.943	-/-
VESA DMT / DTV CEA	1920 x 1080p	67.500	60.000	148.500	+/+

- ☑ When using an HDMI / DVI cable connection, you must use the **HDMI IN 3(DVI)** jack.
- ☑ The interface mode is not supported.
- ☑ The set might operate abnormally if a non-standard video format is selected.
- ☑ Separate and Composite modes are supported. SOG is not supported.
- ☑ Too long or low quality VGA cable can cause picture noise at high resolution modes (1920x1080).

Setting up the TV with your PC

 **Preset:** Press the **SOURCE** button to select PC mode.

Auto Adjustment

Use the Auto Adjust function to have the TV automatically adjust the video signals it receives. The function also automatically fine-tunes the settings and adjusts the frequency values and positions.

 Press the **TOOLS** button to display the **Tools** menu. You can also set the Auto Adjustment by selecting **Tools** → **Auto Adjustment**.

 This function does not work in DVI-HDMI mode.

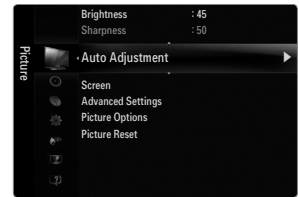

Screen

Coarse / Fine

The purpose of picture quality adjustment is to remove or reduce picture noise. If the noise is not removed by Fine-tuning alone, then adjust the frequency as best as possible (**Coarse**) and Fine-tune again. After the noise has been reduced, readjust the picture so that it is aligned on the centre of screen.

PC Position

Adjust the PC's screen positioning if it does not fit the TV screen.

Press the **▲** or **▼** button to adjusting the Vertical-Position. Press the **◀** or **▶** button to adjust the Horizontal-Position.

Image Reset

You can replace all image settings with the factory default values.

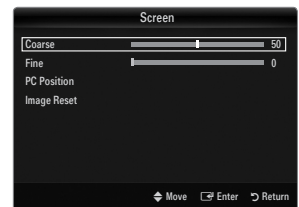

SOUND

Configuring the Sound Menu

Mode → Standard / Music / Movie / Clear Voice / Custom

 Press the **TOOLS** button to display the **Tools** menu. You can also set the sound mode by selecting **Tools** → **Sound Mode**.

- **Standard:** Selects the normal sound mode.
- **Music:** Emphasizes music over voices.
- **Movie:** Provides the best sound for movies.
- **Clear Voice:** Emphasizes voice over other sounds.
- **Custom:** Recalls your customized sound settings.

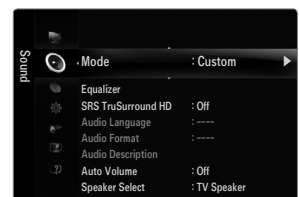

Equalizer

The sound settings can be adjusted to suit your personal preferences.

- **Mode:** Selects the sound mode among the predefined settings.
- **Balance L/R:** Adjusts the balance between the right and left speaker.
- **100Hz / 300Hz / 1KHz / 3KHz / 10KHz (Bandwidth Adjustment):** To adjust the level of different bandwidth frequencies.
- **Reset:** Resets the equalizer settings to the default values.

SRS TruSurround HD → Off / On

SRS TruSurround HD is a patented SRS technology that solves the problem of playing 5.1 multichannel content over two speakers. TruSurround delivers a compelling, virtual surround sound experience through any two-speaker playback system, including internal television speakers. It is fully compatible with all multichannel formats.

 Press the **TOOLS** button to display the **Tools** menu. You can also set the SRS TruSurround HD by selecting **Tools** → **SRS TS HD**.

❑ Audio Language

You can change the default value for audio languages. Displays the language information for the incoming stream.

- 📄 While viewing a digital channel, this function can be selected.
- 📄 You can only select the language among the actual languages being broadcast.

❑ Audio Format → MPEG / Dolby Digital

When sound is emitted from both the main speaker and the audio receiver, a sound echo may occur due to the decoding speed difference between the main speaker and the audio receiver. In this case, use the TV Speaker function.

- 📄 While viewing a digital channel, this function can be selected.
- 📄 The Audio Format appears according to the broadcasting signal.

❑ Audio Description

This is an auxiliary audio function that provides an additional audio track for visually challenged persons. This function handles the Audio Stream for the AD (Audio Description), when it is sent along with the Main audio from the broadcaster. Users can turn the Audio Description On or Off and control the volume.

- 📄 Press the **AD** button on the remote control to select **Off** or **On**.

■ Audio Description → Off / On

Turn the audio description function on or off.

■ Volume

You can adjust the audio description volume.

- 📄 **Volume** is active when **Audio Description** is set to **On**.
- 📄 While viewing a Digital channel, this function can be selected.

❑ Auto Volume → Off / On

Each broadcasting station has its own signal conditions, and so it is not easy to adjust the volume every time the channel is changed. This feature lets you automatically adjust the volume of the desired channel by lowering the sound output when the modulation signal is high or by raising the sound output when the modulation signal is low.

❑ Speaker Select

When you watch TV with it connecting to a Home theatre, turn the TV speakers off so you can listen to sound from the Home theatre's (external) speakers.

- **External Speaker:** Used to listen to the sound of the External (Home Theatre) Speakers.
- **TV Speaker:** Used to listen to the sound of the TV Speakers.
- 📄 The volume and **MUTE** buttons do not operate when the **Speaker Select** is set to **External Speaker**.
- 📄 If you select **External Speaker** in the **Speaker Select** menu, the sound settings will be limited

	TV's Internal Speakers	Audio Out (Optical, L/R Out) to Sound System
	RF / AV / Component / PC / HDMI	RF / AV / Component / PC / HDMI
TV Speaker	Sound Output	Sound Output
External Speaker	Mute	Sound Output
Video No Signal	Mute	Mute

❑ Sound Select → Main / Sub

When the PIP feature is activated, you can listen to the sound of the sub (PIP) picture.

- 📄 You can select this option when **PIP** is set to **On**.
- 📄 Press the **TOOLS** button to display the **Tools** menu. You can also set the sound of the sub picture by selecting **Tools** → **PIP** → **Sound Select**.

❑ Sound Reset → Reset All / Reset Sound Mode / Cancel

You can restore the Sound settings to the factory defaults.

- 📄 **Reset Sound Mode:** Current sound values return to default settings.

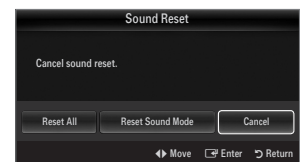

Selecting the Sound Mode

You can set the sound mode in the **Tools** menu. When you set to **Dual I II**, the current sound mode is displayed on the screen.

	Audio Type	Dual 1 / 2	Default
A2 Stereo	Mono	MONO	Automatic change
	Stereo	STEREO ↔ MONO	
	Dual	DUAL 1 ↔ DUAL 2	DUAL 1
NICAM Stereo	Mono	MONO	Automatic change
	Stereo	MONO ↔ STEREO	
	Dual	MONO ↔ DUAL 1 DUAL 2	DUAL 1

- If the stereo signal is weak and an automatic switching occurs, then switch to the mono.
- This function is only activated in stereo sound signal. It is deactivated in mono sound signal.
- This function is only available in TV mode.

SETUP

Configuring the Setup Menu

Menu Language

You can set the menu language.

Time

For detailed procedures on setting up options, refer to the 'Setting the Time' instructions.

Broadcast

Subtitle

You can activate and deactivate the subtitles. Use this menu to set the Subtitle Mode. **Normal** under the menu is the basic subtitle and **Hard of hearing** is the subtitle for a hearing-impaired person.

- **Subtitle** → **Off / On**
Switches subtitles on or off.
- **Mode** → **Normal / Hard of hearing**
Sets the subtitle mode.
- **Subtitle Language**
Set the subtitle language.
 - If the programme you are watching does not support the **Hard of hearing** function, **Normal** automatically is activated even though **Hard of hearing** mode is selected.
 - English is the default in cases where the selected language is unavailable in the broadcast.
 - You can select these options simply by pressing the **SUBT.** button on the remote control.

Digital Text → **Disable / Enable (UK only)**

If the programme broadcasts with digital text, this feature is enabled.

- MHEG (Multimedia and Hypermedia Information Coding Experts Group)

An International standard for data encoding systems used in multimedia and hypermedia. This is at a higher level than the MPEG system which includes data-linking hypermedia such as still images, character service, animation, graphic and video files as well as multimedia data. MHEG is user runtime interaction technology and is being applied to various fields including VOD (Video-On-Demand), ITV (Interactive TV), EC (Electronic Commerce), tele-education, tele-conferencing, digital libraries and network games.



■ Teletext Language

You can set the Teletext language by selecting the language type.

- ☑ English is the default in cases where the selected language is unavailable in the broadcast.

■ Preference

● Primary Audio Language / Secondary Audio Language / Primary Subtitle Language / Secondary Subtitle Language / Primary Teletext Language / Secondary Teletext Language

Using this feature, users can select one of the languages. The language selected here is the default when the user selects a channel. If you change the language setting, the Subtitle Language, Audio Language, and the Teletext Language of the Language menu are automatically changed to the selected language.

The Subtitle Language, Audio Language, and the Teletext Language of the Language menu show a list of languages supported by the current channel and the selection is highlighted. If you change this language setting, the new selection is only valid for the current channel. The changed setting does not change the setting of the Primary Subtitle Language, Primary Audio Language, or the Primary Teletext Language of the Preference menu.

■ Common Interface

● CI Menu

This enables the user to select from the CAM-provided menu. Select the CI Menu based on the menu PC Card.

● Application Info.

This contains information on CAM inserted in the CI slot and displays it. The Application Info inserting is about the 'CI(CI+) CARD'. You can install the CAM anytime whether the TV is ON or OFF.

1. Purchase the CI CAM module by visiting your nearest dealer or by phone.
2. Insert the 'CI(CI+) CARD' into the CAM in the direction of the arrow until it fits.
3. Insert the CAM with the 'CI(CI+) CARD' installed into the common interface slot. (Insert the CAM in the direction of the arrow, right up to the end so that it is parallel with the slot.)
4. Check if you can see a picture on a scrambled signal channel.

□ Security (depending on the model)

- ☑ Before the setup screen appears, the PIN number input screen appears. Enter your 4 digit PIN number.
- ☑ The default PIN number of a new TV set is **0-0-0-0**. You can change the PIN by selecting **Change PIN** from the menu.
- ☑ Some models require selecting the set PIN number when operating **Plug & Play**.

■ Child Lock → Off / On

This feature allows you to prevent unauthorized users, such as children, from watching unsuitable programme by muting out video and audio.

- ☑ You can lock some channels in Channel List.
- ☑ **Child Lock** is available only in TV mode.

■ Parental Lock

This feature allows you to prevent unauthorized users, such as children, from watching unsuitable programme by a 4-digit PIN (Personal Identification Number) code that is defined by the user.

- ☑ The **Parental Lock** item differs depending on the country.
- ☑ When the **Parental Lock** is set, the '🔒' symbol is displayed.
- ☑ **Allow All**: Press to unlock all TV ratings.
Block All: Press to lock all TV ratings.

■ Change PIN

You can change your personal ID number that is required to set up the TV.

- ☑ If you forget the PIN code, press the remote control buttons in the following sequence, which resets the PIN to **0-0-0-0**:
POWER (Off) → **MUTE** → **8** → **2** → **4** → **POWER** (On).

❑ Network → Network Type / Network Setup

For detailed procedures on setting up options, refer to the 'Setting the Network' instructions.

❑ General

■ Game Mode → Off / On

When connecting to a game console such as PlayStation™ or Xbox™, you can enjoy a more realistic gaming experience by selecting game menu.

- 📌 Restrictions on game mode (Caution)
 - To disconnect the game console and connect another external device, set **Game Mode** to **Off** in the setup menu.
 - If you display the TV menu in **Game Mode**, the screen shakes slightly.
- 📌 **Game Mode** is not available in regular TV, PC and Ext mode.
- 📌 While PIP is in operation, the **Game Mode** function cannot be used.
- 📌 If the picture is poor when external device is connected to TV, check if **Game Mode** is **On**. Set **Game Mode** to **Off** and connect external devices.
- 📌 If **Game Mode** is **On**:
 - Picture mode is automatically changed to **Standard** and cannot be changed.
 - Sound mode is automatically changed to **Custom** and cannot be changed. Adjust the sound using the equalizer.
- 📌 The Reset Sound function is activated. Selecting the Reset function after setting the equalizer resets the equalizer settings to the factory defaults.

■ BD Wise → Off / On

Provides the optimal picture quality for SAMSUNG DVD, Blu-ray and Home Theatre products which support BD Wise. You can enjoy a richer picture when using them connected to this Samsung TV.

- 📌 Connect SAMSUNG products that have BD Wise using an HDMI cable.
- 📌 When the **BD Wise** set to **On**, the picture mode is automatically changed to the optimal resolution.
- 📌 **BD Wise** is available in HDMI mode.

■ Energy Saving → Off / Low / Medium / High / Picture Off / Auto

This feature adjusts the brightness of the TV in order to reduce power consumption. When watching TV at night, set the **Energy Saving** mode option to **High** to reduce eye fatigue as well as power consumption.

If you select **Picture Off**, the screen is turned off and you can only hear the sound. Press any button to get out of **Picture Off**.

- 📌 In the **Tools** menu, **Picture Off** function is not supported.
- 📌 Press the **TOOLS** button to display the **Tools** menu. You can also set the Energy Saving option by selecting **Tools** → **Energy Saving**.

■ Menu Transparency → Bright / Dark

You can set the Transparency of the menu.

■ Melody → Off / Low / Medium / High

A melody sound can be set to come on when the TV is powered On or Off.

- 📌 The Melody does not play
 - When no sound is output from the TV because the **MUTE** button has been pressed.
 - When no sound is output from the TV because the volume has been reduced to minimum with the volum (-) button.
 - When the TV is turned off by Sleep Timer function.

■ PIP

For detailed procedures on setting up options, refer to the 'Viewing Picture-in- Picture' instructions.

Setting the Time

❑ Clock

Setting the clock is necessary in order to use the various timer features of the TV.

- ☑ The current time will appear every time you press the **INFO** button.
- ☑ If you disconnect the power cord, you have to set the clock again.

■ Clock Mode

You can set up the current time manually or automatically.

- **Auto:** Set the current time automatically using the time from the digital broadcast.
- **Manual:** Set the current time to a manually specified time.
- ☑ Depending on the broadcast station and signal, the auto time may not be set correctly. If this occurs, set the time manually.
- ☑ The Antenna or cable must be connected in order to set the time automatically.

■ Clock Set

You can set the current time manually.

- ☑ This function is only available when **Clock Mode** is set to **Manual**.
- ☑ You can set the day, month, year, hour and minute directly by pressing the number buttons on the remote control.

❑ Sleep Timer

The sleep timer automatically shuts off the TV after a preset time (30, 60, 90, 120, 150 and 180 minutes).

- ☑ Press the **TOOLS** button to display the **Tools** menu. You can also set the sleep timer by selecting **Tools** → **Sleep Timer**.
- ☑ To cancel the **Sleep Timer** function, select **Off**.

❑ Timer 1 / Timer 2 / Timer 3

Three different on / off timer settings can be made.

You must set the clock first.

- **On Time:** Set the hour, minute, and activate / inactivate. (To activate timer with the setting you've chosen, set to **Activate**.)
- **Off Time:** Set the hour, minute, and activate / inactivate. (To activate timer with the setting you've chosen, set to **Activate**.)
- **Volume:** Set the desired volume level.
- **Source:** You can select the **TV** or **USB** device content to be played when the TV is turned on automatically. Select **TV** or **USB**. (Make sure that an USB device is connected to your TV.)
- **Antenna** (when **Source** is set to **TV**): Select **ATV** or **DTV**.
- **Channel** (when **Source** is set to **TV**): Select the desired channel.
- **Contents** (when **Source** is set to **USB**): You can select a folder on the USB Device with music or photo files to be played when the TV turns on automatically.
 - ☑ If there is no music file on the USB or the folder containing a music file is not selected, Timer function does not operate correctly.
 - ☑ When there is only one photo file in the **USB**, the Slide Show will not play.
 - ☑ If the folder name is too long, the folder can not be selected.
 - ☑ If you are using two of the same type USB device, be sure the folder names are different so the correct USB is read.
- **Repeat:** Select **Once**, **Everyday**, **Mon~Fri**, **Mon~Sat**, **Sat~Sun** or **Manual**.
 - ☑ When **Manual** is selected, press the **▶** button to select the desired day of the week. Press the **ENTER**  button over the desired day and the **✓** mark will appear.
 - ☑ You can set the hour, minute and channel by pressing the number buttons on the remote control.
 - ☑ **Auto Power Off:** When you set the timer on, the TV will be eventually turned off, if no controls are operated for 3 hours after the TV was turned on by the timer. This function is only available in timer on mode and prevents overheating, which may occur if a TV is on for too long time.

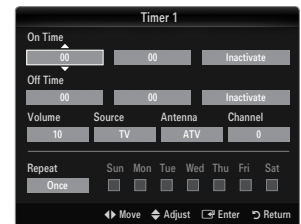
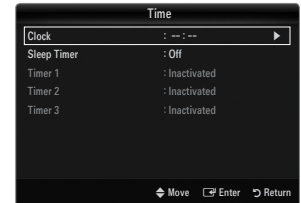

Network Connection

You can set up the Internet Protocol so that you can communicate with various connected networks.

Network Connection - Cable

LAN Connection for a DHCP Environment

The procedures to set up the network using Dynamic Host Configuration Protocol (DHCP) are described below. Since an IP address, subnet mask, gateway, and DNS are automatically allocated when DHCP is selected, you do not have to enter them manually.

1. Connect the LAN port on the rear panel of the TV and the external modem with a LAN Cable.
2. Connect the Modem port on the wall and the external modem with a Modem Cable.

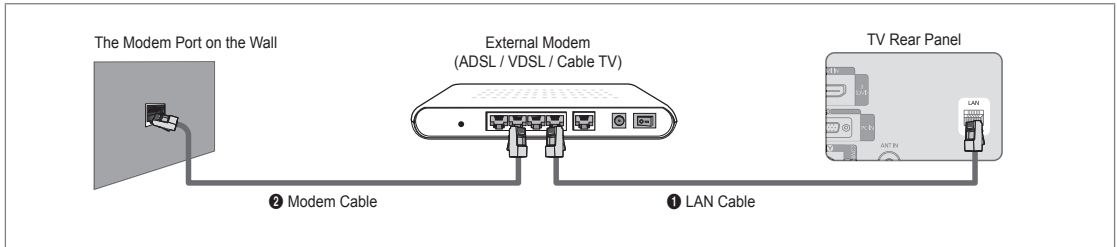

You can connect the LAN via a Sharer (Router).

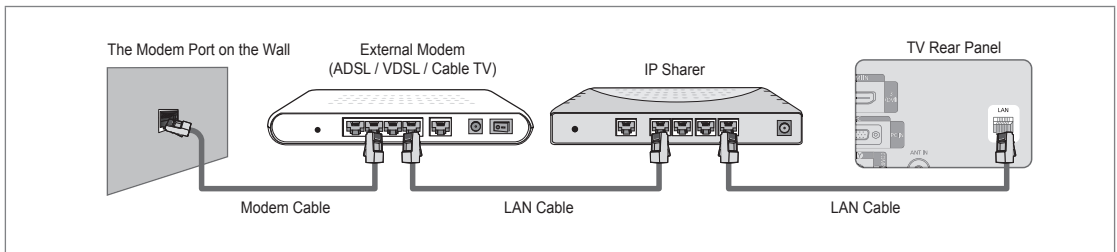

You can connect the LAN port and the TV directly depending on your network status.

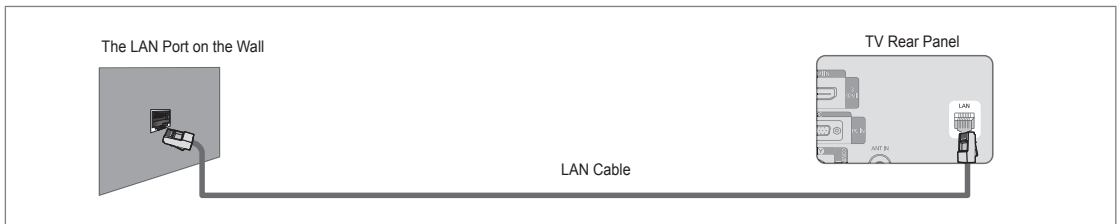

- ☑ The terminals (the position of the port and the type) of the external device may differ depending on the manufacturer.
- ☑ If the IP address allocation by the DHCP server has failed, turn the external modem off, turn it on again after at least 10 seconds and then try again.
- ☑ For the connections between the external modem and the Sharer (Router), refer to the owner's manual of the corresponding product.
- ☑ You can connect the TV to the LAN directly without connecting it through a Sharer (Router)
- ☑ You cannot use a manual-connection-type ADSL modem because it does not support DHCP. You have to use an automatic-connection-type ADSL modem.

■ LAN Connection for Static IP Environment

The procedures to set up the network using a static IP address are described below. You have to manually enter the IP address, subnet mask, gateway, and DNS that are provided by your Internet Service Provider (ISP).

1. Connect the LAN port on the rear panel of the TV and the LAN port on the wall using the LAN cable.

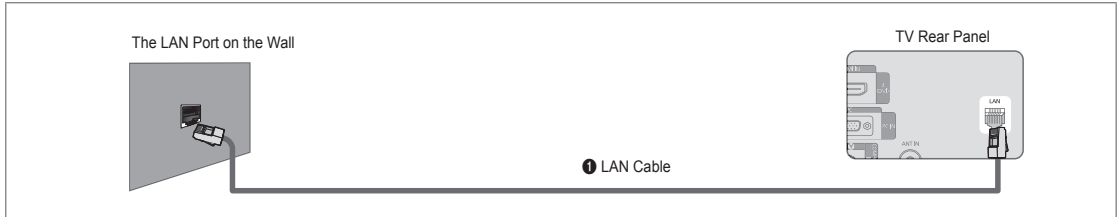

You can connect the LAN via a Sharer (Router).

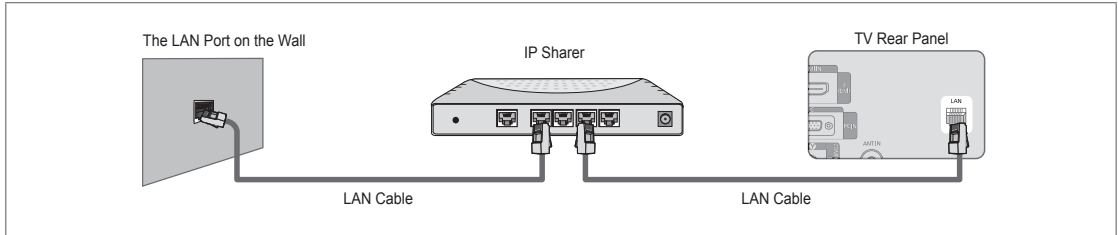

- ☑ The terminals (the position of the port and the type) of the external device may differ depending on the manufacturer.
- ☑ If you are using a static IP address, your ISP will inform you of the IP address, subnet mask, gateway, and DNS. You must enter these values to complete the network settings. If you do not know the values, ask your network administrator.
- ☑ For the information on how to configure and connect a Sharer (Router), refer to the owner's manual for the corresponding product.
- ☑ You can connect the TV to the LAN directly without connecting it through a Sharer (Router).
- ☑ If you use an IP Sharer (IP Router) that supports DHCP, you can set up the device as either DHCP or static IP.
- ☑ For the procedures to use a static IP address, ask your Internet Service Provider.

□ Network Connection - Wireless

You can connect to the network wirelessly through a wireless IP sharer.

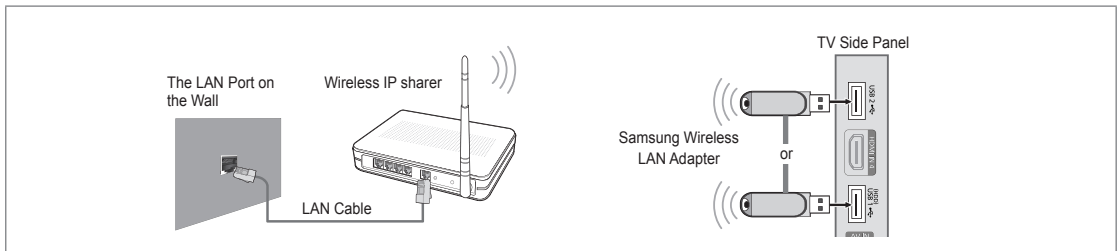

1. Connect the 'Samsung Wireless LAN Adapter' into the **USB1(HDD)** or **USB2** terminal of the TV.
 - ☑ You must use the 'Samsung Wireless LAN Adapter' (WIS09ABGN) to use a wireless network.
 - ☑ Samsung's Wireless LAN adapter is sold separately. The WIS09ABGN Wireless LAN adapter is offered by select retailers, Ecommerce sites and Samsungparts.com.
 - ☑ To use a wireless network, your TV must be connected to a wireless IP sharer. If the wireless IP sharer supports DHCP, your TV can use a DHCP or static IP address to connect to the wireless network.
 - ☑ Samsung's Wireless LAN adapter supports IEEE 802.11A, IEEE 802.11B, IEEE 802.11G, IEEE 802.11N. When you play DLNA video over IEEE 802.11B/G connection, the video may not be played smoothly.
 - ☑ If the wireless IP sharer allows you to turn the Ping connection function on/off, turn it on.

- ☑ Select a channel for the wireless IP sharer that is not currently being used. If the channel set for the wireless IP sharer is currently being used by another device nearby, this will result in interference and communications may fail.
- ☑ If you apply a security system other than the systems listed below, it will not work with the TV.
 - When applying the security key for the AP (wireless IP sharer), only the following is supported.
 - 1) Authentication Mode : OPEN, SHARED, WPAPSK, WPA2PSK
 - 2) Encryption Type : WEP, TKIP, AES
 - When applying the security key for the Ad-hoc mode, only the following is supported.
 - 1) Authentication Mode : SHARED, WPANONE
 - 2) Encryption Type : WEP, TKIP, AES
- ☑ If your AP supports WPS(Wi-Fi Protected Setup), you can connect to the network via PBC (Push Button Configuration) or PIN (Personal Identification Number). WPS will automatically configure the SSID and WPA key in either mode.
- ☑ If the device isn't certified, it may not connect to the TV via the 'Samsung Wireless LAN Adapter'.

Setting the Network

□ Network Type

Select Cable or Wireless as the method to connect to the network.

- ☑ The menu is activated only if the 'Samsung Wireless LAN Adapter' is connected.

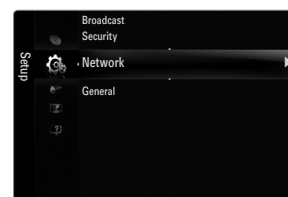

■ Cable

Connect to the network using a cable.

■ Wireless

Connect to the network wirelessly.

□ Network Setup

■ Cable Network Setup

(when **Network Type** is set to **Cable**)

- ☑ Please check if the LAN cable is connected.

- **Internet Protocol Setup** → Auto / Manual

- **Network Test**: You can test or confirm the network connection status after setting up the network.

- ☑ When unable to connect to a wired network

If your Internet service provider has registered the MAC address of the device used to connect to the Internet for the first time and authenticates the MAC address each time you connect to the Internet, your TV may not be able to connect to the Internet as the MAC address differs from that of the device (PC).

In this case, ask your Internet service provider about the procedures to connect devices other than your PC (such as your TV) to the Internet. If your Internet service provider requires an ID or password to connect to the Internet (network), your TV may not be able to connect to the Internet. In this case, you have to enter your ID or password when connecting to the Internet using an Internet Sharer (Router).

The internet connection may fail due to a firewall problem. In this case, contact your Internet service provider. If you cannot connect to the Internet even if you have followed the procedures of your Internet service provider, please contact Samsung Electronics.

Cable Network Setup-Auto

If you connect the LAN cable and it supports DHCP, the Internet Protocol (IP) Settings are automatically configured.

1. Set **Network Type** to **Cable**.
2. Select **Cable Network Setup**.
3. Set **Internet Protocol Setup** to **Auto**.
 - ☑ The Internet Protocol is set automatically.
4. Select **Network Test** to check the network connectivity.

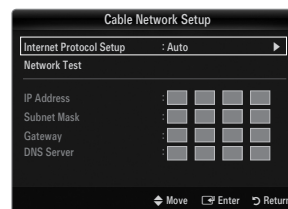

Cable Network Setup-Manual

To connect the TV to the LAN using a static IP address, you must set up the Internet Protocol (IP).

1. Set **Network Type** to **Cable**.
2. Select **Cable Network Setup**.
3. Set **Internet Protocol Setup** to **Manual**.
4. Set up **IP Address**, **Subnet Mask**, **Gateway** and **DNS Server**.
 - Press the number buttons on the remote control when you set the Network manually.
5. Select **Network Test** to check the network connectivity.

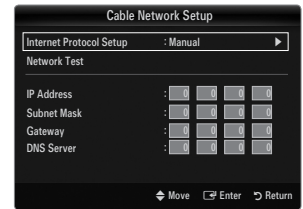

Wireless Network Setup

- The menu is activated only if the 'Samsung Wireless LAN Adapter' is connected.
 - **Internet Protocol Setup** → **Auto / Manual**
 - **Network Test**: You can test or confirm the network connection status after setting up the network.

When unable to connect to an AP(Access Point)

Your TV may fail to locate an AP(Access Point) that is configured as a private SSID type. In this case, please change the AP settings and try again. If your Internet service provider has registered the MAC address of the device used to connect to the Internet for the first time and authenticates the MAC address each time you connect to the Internet, your TV may not be able to connect to the Internet as the MAC address differs from that of the device (PC).

In this case, ask your Internet service provider about the procedures to connect devices other than your PC (such as your TV) to the Internet. If you cannot connect to the Internet even if you have followed the procedures of your Internet service provider, please contact a Samsung Electronics.

Select a network

- Access Point: You can select the IP sharer to use when using a wireless network.
 - If a wireless Access Point is not in the Access Point list, press the Red button.
 - When the connection is made, you will be returned to the screen automatically.
 - If you have selected an Access Point with a security authentication:
 - The Security Key input screen appears. Enter the security key and press the Blue button on the remote control.
 - If security encryption type is WEP, 0~9, A~F will be available when you input security key.

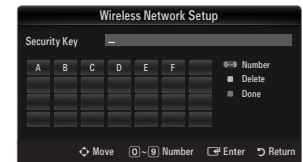

Connecting WPS (Wi-Fi Protected Setup)

- If **Security Key** is already set: In access point list, select **WPS**.
 - You can select **PBC**, **PIN**, **Security Key**.

- Connecting by using **PBC**: Select a **PBC** (Push Button Configuration). Press the PBC button on the AP (access point) within 2minutes, and wait for connection.

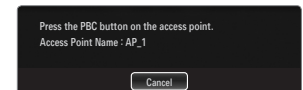
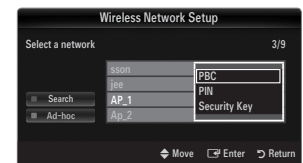

- Connecting by using **PIN**: Select a **PIN** (Personal Identification Number).
 - The message showing the PIN Code is displayed. Input the PIN Code at AP device within 2minutes. Select **OK** and wait for connection.
 - Try again if connecting operation doesn't work
 - When the connection is not established although tried again, reset the access point. Please refer to a manual of each access point.

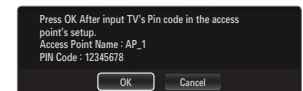

- Connecting by using **Security Key**: When selecting **Security Key**, the input window is displayed. Input the security key and press Blue button.
 - Try again if connecting operation doesn't work.

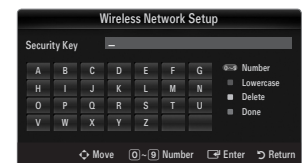

- If **Security Key** is not set: When the security setting of AP that supports WPS is NONE, you can select **PBC, PIN, None Security**. **None Security** is capable of connecting to AP directly without using WPS function.
 - ☑ Process of **PBC, PIN** is same as above. Refer to if **Security Key** is already set.
 - ☑ Try again if connecting operation doesn't work.
- **Ad-hoc**: You can connect to a mobile device without an access point through the 'Samsung Wireless LAN Adapter' by using a peer to peer network.

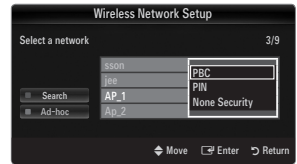

How to connect to new Ad-hoc

1. Choose **Select a network**, then a device list is displayed.
2. While in the device list, press the Blue button on the remote or select **Ad-hoc**.
 - ☑ The message **The existing network system may have limited functionality. Do you want to change the network connection?** is displayed.
3. Input the generated **Network Name(SSID)** and **Security Key** into the device you want to connect.

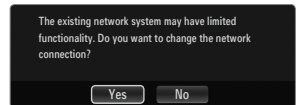

How to connect an existing Ad-hoc device

1. Choose **Select a network**, the device list is displayed.
2. Select the device you want in the Device list.
3. If security key was applied, input the security key again.
 - ☑ If network doesn't operate normally, please check the **Network Name(SSID)** and **Security Key** again. If the **Security Key** is incorrect, it may be the reason for the malfunction.

Wireless Network Setup-Auto

If you want to connect AP, AP should support DHCP. Only devices which support **Ad-hoc** mode can be connected without DHCP.

1. Set **Network Type** to **Wireless**.
2. Select **Wireless Network Setup**.
3. Set **Internet Protocol Setup** to **Auto**.
 - ☑ The Internet Protocol is set automatically.
4. Select a network through **Select a network**.
5. Select **Network Test** to check the network connectivity.

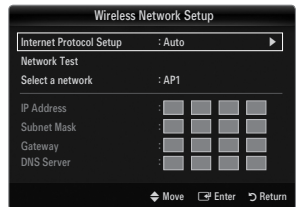

Wireless Network Setup-Manual

1. Set **Network Type** to **Wireless**.
2. Select **Wireless Network Setup**.
3. Set **Internet Protocol Setup** to **Manual**.
4. Set up **IP Address, Subnet Mask, Gateway** and **DNS Server**.
 - ☑ Press the number buttons on the remote control when you set the Network manually.
5. Select a network through **Select a network**.
6. Select **Network Test** to check the network connectivity.

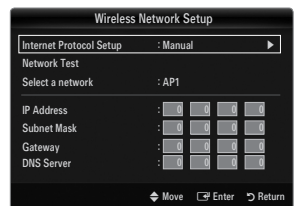

Input Menu

□ Source List

Use to select TV or other external input sources such as DVD / Blu-ray players / Cable Box / Satellite receivers (Set-Top Box) connected to the TV. Use to select the input source of your choice.

 Press the **SOURCE** button on the remote control to view an external signal source. **TV** mode can be selected by pressing the TV button.

■ TV / Ext.1 / Ext.2 / AV / Component / PC / HDMI1 / HDMI2 / HDMI3/DVI / HDMI4 / USB1 / USB2

 You can choose only those external devices that are connected to the TV. In the **Source List**, connected inputs will be highlighted and sorted to the top. Inputs that are not connected will be sorted to the bottom.

 If USB devices are connected to the **USB1(HDD)** and **USB2** jacks, they are displayed as USB1 and USB2 in order.

 Ext. and PC Always stays activated.

 Using the Colour buttons on the remote with the Source list

- Red (**Refresh**): Refreshes the connected external devices. Press this if your Source is on and connected, but does not appear in the list.
- **TOOLS (Tools)**: Displays the **Edit Name** and **Information** menus.

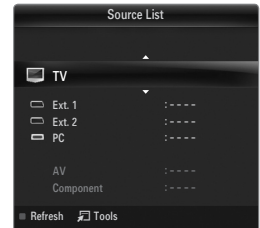
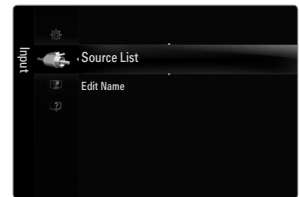

□ Edit Name

■ VCR / DVD / Cable STB / Satellite STB / PVR STB / AV Receiver / Game / Camcorder / PC / DVI Devices / TV / IPTV / Blu-ray / HD DVD / DMA

Name the device connected to the input jacks to make your input source selection easier.

 When a PC with a resolution of 1920 x 1080 @ 60Hz is connected to the **HDMI IN 3(DVI)** port, you should set the **HDMI3/DVI** mode to **DVI Devices** in the **Edit Name** of the **Input** mode.

 When connecting an HDMI/DVI cable to the **HDMI IN 3(DVI)** port, you should set the **HDMI3/DVI** mode to **DVI Devices** in the **Edit Name** of the **Input** mode. In this case, a separate sound connection is required.

Support Menu

□ Legal Notice

View the Legal Notice and General Disclaimer regarding Third Party Contents and Service.

 The General Disclaimer may differ depending on the country.

□ Product Guide

The Product Guide gives you information on the most important features of this TV.

The descriptions provided by this function are in English only.

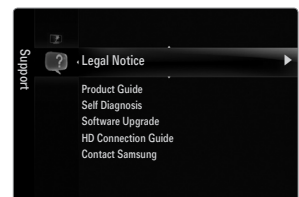

Using the Remote Control Buttons in the Product Guide Menu

Button	Operations
Yellow Button	Shows the contents of the Product Guide sequentially. (Auto Play)
◀/▶	Move the cursor and select an item.
ENTER ↵	Select the currently selected item.
RETURN	Return to the previous menu.
EXIT	Stop the current function and return to the Product Guide main menu.

❑ Self Diagnosis

■ Picture Test

If you think you have a picture problem, perform the picture test. Check the colour pattern on the screen to see if the problem still exists.

- **Yes:** If the test pattern does not appear or there is noise in the test pattern, select **Yes**. There may be a problem with the TV. Therefore, contact Samsung's call centre for assistance.
- **No:** If the test pattern is properly displayed, select **No**. There may be a problem with your external equipment. Please check your connections. If the problem still persists, refer to the external device's user manual.

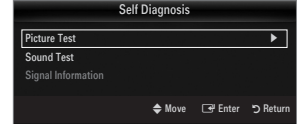

■ Sound Test

If you think you have a sound problem, please perform the sound test. You can check the sound by playing a built-in melody sound through the TV.

- ☑ If you hear no sound from the TV's speakers, before performing the sound test, make sure **Speaker Select** is set to **TV speaker** in the Sound menu.
- ☑ The melody will be heard during the test even if **Speaker Select** is set to **External Speaker** or the sound is muted by pressing the **MUTE** button.
- **Yes:** If during the sound test you can hear sound only from one speaker or not at all, select **Yes**. There may be a problem with the TV. Therefore, contact Samsung's call centre for assistance.
- **No:** If you can hear sound from the speakers, select **No**. There may be a problem with your external equipment. Please check your connections. If the problem still persists, refer to the external device's user manual.

■ Signal Information (digital channels only)

Unlike analogue channels, which can vary in reception quality from 'snowy' to clear, digital (HDTV) channels have either perfect reception quality or you will not receive them at all. So, unlike analogue channels, you cannot fine tune a digital channel. You can, however, adjust your antenna to improve the reception of available digital channels.

- ☑ If the signal strength meter indicates that the signal is weak, physically adjust your antenna to increase the signal strength. Continue to adjust the antenna until you find the best position with the strongest signal.

❑ Software Upgrade

Samsung may offer upgrades for the TV's firmware in the future. These upgrades can be performed via the TV when it is connected to the Internet, or by downloading the new firmware from samsung.com to a USB memory device.

- 📌 **Current Version** is the software already installed in the TV.
- 📌 **Alternative Software (Backup)** shows the previous version that will be replaced.
- 📌 Software is represented as 'Year/Month/Day_Version'. The more recent the date, the newer the software version. Installing the latest version is recommended.

■ By USB

Insert a USB drive containing the firmware upgrade downloaded from samsung.com into the TV. Please be careful to not disconnect the power or remove the USB drive while upgrades are being applied. The TV will turn off and turn on automatically after completing the firmware upgrade. Please check the firmware version after the upgrades are complete (the new version will have a higher number than the older version).

When software is upgraded, video and audio settings you have made will return to their default (factory) settings. We recommend you write down your settings so that you can easily reset them after the upgrade.

■ By Channel

Upgrades the software using the broadcasting signal.

- 📌 If the function is selected during the software transmission period, this function searches for available software and downloads the software.
- 📌 The time required to download the software is determined by the signal status.

■ Standby Mode Upgrade

To continue software upgrade with master power on, Select On by pressing the ▲ or ▼ button. 45 minutes after entering standby mode, a manual upgrade is automatically conducted. Since the power of the unit is turned on internally, the screen may be on slightly for the LCD product. This phenomenon may continue for more than 1 hour until the software upgrade is completed.

■ Alternative Software (Backup)

If there is an issue with the new firmware and it is affecting operation, you can change the software to the previous version.

- 📌 If software was changed, existing software is displayed.
- 📌 You can change current software to alternative software by '**Alternative Software**'.

❑ HD Connection Guide

This menu presents the connection method that provides the optimal quality for the HDTV. Refer to this information when connecting external devices to the TV.

❑ Contact Samsung

View this information when your TV does not work properly or when you want to upgrade the software. You can view the information regarding the call centre, product and software file download method.

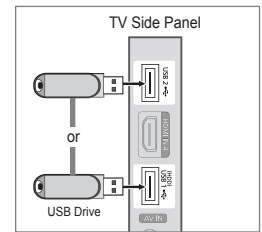

MEDIA PLAY (USB & DLNA)

Connecting a USB Device



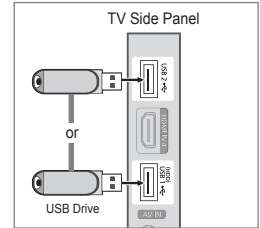





1. Press the **POWER** button to turn the TV on.
2. Connect a USB device containing photo, music and/or movie files to the **USB1(HDD)** or **USB2** jack on the side of the TV.
3. When the **Application** selection screen is displayed, press the **ENTER**  button to select **Media Play (USB & DLNA)**.



- MTP (Media Transfer Protocol) is not supported.
- The file system supports FAT16, FAT32 and NTFS.
- Certain types of USB Digital camera and audio devices may not be compatible with this TV.
- Media Play** only supports USB Mass Storage Class devices (MSC). MSC is a Mass Storage Class Bulk-Only Transport device. Examples of MSC are Thumb drives, Flash Card Readers and USB HDD (USB HUB are not supported.).
- Please connect directly to the USB port of your TV. If you are using a separate cable connection, there may be a USB compatibility problem.
- Before connecting your device to the TV, please back up your files to prevent them from damage or loss of data. SAMSUNG is not responsible for any data file damage or data loss.
- Connect a USB HDD to the dedicated port, **USB1 (HDD)** port. However, if the connected device requires high power, the **USB1 (HDD)** may fail to support the device.
- Do not disconnect the USB device while it is loading.
- MSC supports MP3 and JPEG files, while a PTP device supports JPEG files only.
- The higher the resolution of the image, the longer it takes to display on the screen.
- The maximum supported JPEG resolution is 15360X8640 pixels.
- For unsupported or corrupted files, the 'Not Supported File Format' message is displayed.
- If sort key is set to Basic View, up to 1000 files can be displayed in each folder. The other sort key can display up to 10000 files.
- MP3 files with DRM that have been downloaded from a non-free site cannot be played. Digital Rights Management (DRM) is a technology that supports the creation of content, the distribution and management of the content in an integrated and comprehensive way, including the protection of the rights and interests of the content providers, the prevention of the illegal copying of contents, as well as managing billings and settlements.
- When moving to a photo, loading may take a few seconds. At this point, the loading icon will appear at the screen.
- If more than 2 PTP devices are connected, you can only use one at a time.
- If more than one MSC device is connected, some of them may not be recognized. If a device requires high power (more than 500mA or 5V), the USB device may not be supported.
- If an over-power (Fail add new device USB1/USB2 Power Overload) warning message is displayed while you are connecting or using a USB device, the device may not be recognized or may malfunction.



Using the Remote Control Button in Media Play Menu

Button	Operations
	Move the cursor and select an item.
ENTER 	Select the currently selected item. While playing a slide show, movie, or music file: - Pressing the ENTER  button during play pauses the play. - Pressing the ENTER  button during pause resumes the play.
	Play or pause the Slide Show, music or movie.
RETURN	Return to the previous menu.
TOOLS	Run various functions from the Photo, Music and Movie menus.
	Stop the current slide show, Music or Movie file.
	Jump to previous group/Jump to next group.
INFO	Show file information.
MEDIA.P	Exit Media Play mode.
	Stop Media Play mode and Returns to TV mode.

Media Play Function

This function enables you to view and listen to photo, music and/or movie files saved on a USB Mass Storage Class (MSC) device.

It might not work properly with unlicensed multimedia files.

Entering the Media Play (USB & DLNA) Menu

- Press the **MENU** button. Press the **▲** or **▼** button to select **Application**, then press the **ENTER** button.
- Press the **▲** or **▼** button to select **Media Play (USB & DLNA)**, then press the **ENTER** button.
 - The **Media Play (USB & DLNA)** menu is displayed.
 - Press the **MEDIA.P** button on the remote control to display the **Media Play** menu.
 - Press the **SOURCE** button on the remote control to view the source list. Then Press the **▲** or **▼** button to select **USB**.
- Press the Red button, then press the **▲** or **▼** button to select the USB Memory. Press the **ENTER** button.
 - This function differs depending on the USB Memory Device / DLNA device.
 - The selected USB device name appears at the bottom left of the screen.
- Press the **◀** or **▶** button to select an icon (**Photo**, **Music**, **Movie**, **Setup**), then press the **ENTER** button.
 - To exit **Media Play** mode, press the **MEDIA.P** button on the remote control.

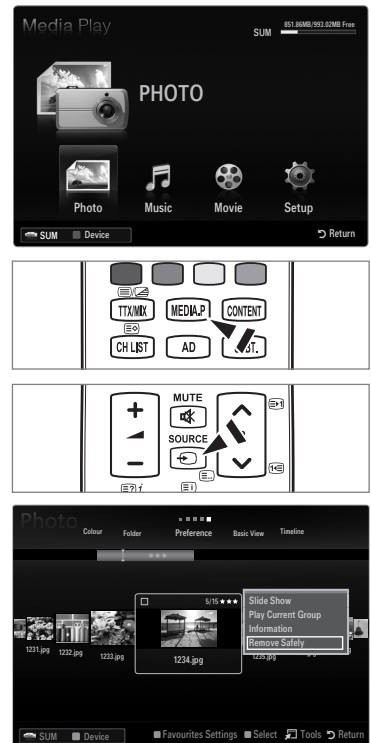

Removing a USB Memory Device Safely

You can remove the device safely from the TV.

- Press the **TOOLS** button in the Media Play file list screen, or while a Slide Show, music or movie is being played.
- Press the **▲** or **▼** button to select **Remove Safely**, then press the **ENTER** button.
- Remove the USB device from the TV.

Screen Display

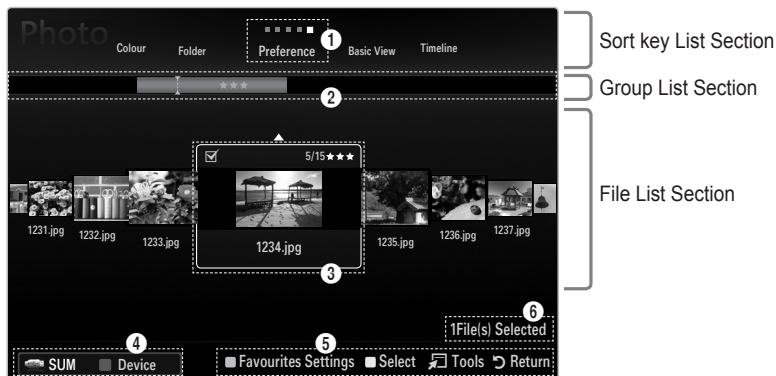

Move to either 'Sort key List Section', 'Group List Section' or 'File List Section' using the Up and Down buttons. After selecting a section, press the **◀** or **▶** buttons to select an item.

- Current Sort key:** This field shows the current standard for sorting files. Press the **◀** or **▶** button to change the standard for sorting files.
- View Groups:** Shows the detailed groups of the files sorted according the selected Sort key. The sort group where the currently selected file is contained is highlighted.
- Currently selected file:** The selected file is the file you can now control. Photo and movie files are displayed as thumbnail images.
- Current Device:** Shows the currently selected device name. Press the Red button to select a device.
 - Red (**Device**) button: Selects a connected device.

- 5 Help Items
 - Green (**Favourites Settings**) button: Changes the Favourites Settings for the selected file. Press this button repeatedly until the desired value appears.
 - Yellow (**Select**) button: Selects file from the file list. Selected files are marked with a symbol ✓. Press the Yellow button again to cancel a file selection.
 - **TOOLS (Tools)** button: Displays the option menus. (The option menu changes according to the current status.)
- 6 Item Selection Information: Shows the number of files that are selected by pressing the Yellow button.

Sorting the Photo / Music / Movie List

Basic View

Shows the folders on the USB memory device. If you select a folder and press the **ENTER** button, corresponding files (Photo / Music / Movie) contained in the selected folder are displayed.

When sorted according to the **Basic View**, you cannot set Favourites files.

Folder

Sorts the files by folder. If there are many folders in USB, the photos files are shown in order in each folder. The file in the Root folder is shown first and the others are shown in alphabetical order by name.

Preference → ★★★★★ / ★★★★★ / ★★★★★ / ★★★★★

Sorts the files by preference (Favourites).

Changing the Favourites Settings

Select the desired photo in the file list, then press the Green button repeatedly until the desired setting appears.

The stars are for grouping purposes only. For example, the 3 star setting does not have any priority over the one star setting.

Timeline (Photo / Movie)

Sorts and displays the music or movie titles in symbol/number/alphabet/special order.

Title (Music / Movie)

Sorts the music titles in symbol/number/alphabet/special order, and shows the music file.

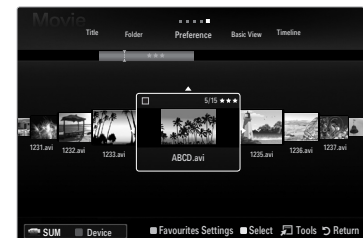
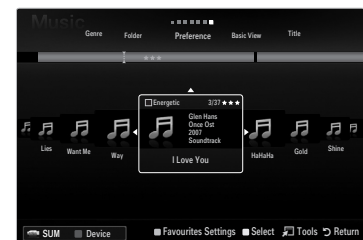

Photo

Colour → Red / Yellow / Green / Blue / Magenta / Black / Gray / Unclassified

Sorts photos by colour. You can change the photo colour information.

You should set the **Use Colour View** to on in the **Setup** menu before sorting photos by colour.

Music

Artist

Sorts the music file by artist in symbol/number/alphabet/special order.

Mood → Energetic / Rhythmical / Sad / Exciting / Calm / Unclassified

Sorts music files by the mood. You can change the music mood information.

Genre

Sorts music files by the genre.

Photo / Music / Movie List Option Menu

1. Press the **MEDIA.P** button.
2. Press the ◀ or ▶ button to select **Photo, Music** or **Movie** then press the **ENTER**  button.
3. Press the ◀ or ▶ button to select the desired file.
 - Selecting Multiple Files**
 - Press the ◀ or ▶ button to select the desired file. Then press the Yellow button.
 - Repeat the above operation to select multiple files.
 - The mark ✓ appears to the selected file.
4. Press the **TOOLS** button.
 - The option menu changes according to the current status.

Play Current Group

Using this menu, you can play a SlideShow using only the photo files in the currently selected sorting group.

Deselect All (When at least one file is selected)

You can deselect all files.

- The ✓ mark indicating the corresponding file is selected is hidden.

Information

The photo/ music/ movie file information is displayed. You can view the information of files during a SlideShow using the same procedures.

- Press the **INFO** button to viewing the information.

Remove Safely

You can remove the device safely from the TV.



Photo

Slide Show

Using this menu, you can play a SlideShow using the photo files on the USB memory device.

Change Group (When the Sort key is the Colour)

You can change a selected photo file's (or group of files) colour information in order to move it from one colour group to another.

- This does not change the actual colour of the photo.
- The group information of the current file is updated and the photos are moved to the new colour group.
- To change the information of multiple files, select the files you want by pressing the Yellow button.

Music

Change Group (When the Sort key is Mood)

You can change the mood information of music files. The group information of the current file is updated and the file is moved to the new group. To change the information of multiple files, select files by pressing the Yellow button.

Slide Show / Music Play / Movie Play Option Menu

1. During a slide show (or when viewing a photo) or playing a music or movie, press the **TOOLS** button to set the option.
2. Press the **▲** or **▼** button to select the desired option, then press the **ENTER**  button.

Picture Setting / Sound Setting

You can select the picture and sound settings.

Information

The file information is displayed.

Remove Safely

You can remove the device safely from the TV.

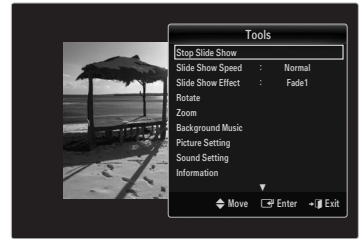

Slide Show Option Menu

Stop Slide Show / Start Slide Show

You can start or stop a SlideShow.

Slide Show Speed → Slow / Normal / Fast

You can select the slide show speed.

- This function is available only during a slide show.
- You can also change the speed of the Slide Show by pressing the **◀◀** (REW) or **▶▶** (FF) button during the Slide Show.

Slide Show Effect

You can select the screen transition effect used in the slideshow.

None / Fade1 / Fade2 / Blind / Spiral / Checker / Linear / Stairs / Wipe / Random

- This function is available only during a slide show.

Rotate

You can rotate photos saved on a USB memory device.

- Whenever you press the **◀** button, it rotates by 270°, 180°, 90°, and 0°.
- Whenever you press the **▶** button, it rotates by 90°, 180°, 270°, and 0°.
- The rotated file is not saved.

Zoom

You can magnify photos saved on a USB memory device. (x1 → x2 → x4)

- To move the enlarged photo image, press the **ENTER**  button, then press the **▲/▼/◀/▶** buttons. Note that when the enlarged picture is smaller than the original screen size, the location change function doesn't work.
- The enlarged file is not saved.

Background Music

You can select background music when watching a Slide Show.

- To use this feature, there must be music and photo files stored on the USB device.
- Loading music files is needed to change BGM mode. Play music files in music category to load.

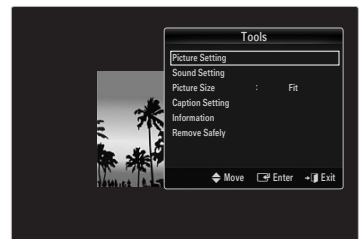

Music Play Option Menu

Repeat Mode → On / Off

You can play music files repeatedly.

Movie Play Option Menu

Picture Size → Fit / Original

Play video at the screen size or original size.

Caption Setting

You can set the captions for the movie.

Viewing a Photo or Slide Show

Viewing a Slide Show

- ☑ All files in the File List Section will be used for the Slide Show.
- ☑ During the slide show, files are displayed in order from the currently shown file.
- ☑ The Slide Show progresses in the order sorted in the File List Section.
- ☑ Music files can be automatically played during the Slide Show if the **Background Music** is set to **On**.
- ☑ While a photo list is displayed, press the **▶(Play)/ENTER** button on the remote control to start slide show.
- ☑ **SlideShow Control Buttons**

Button	Operations
ENTER	Play/Pause the Slide Show.
	Play the Slide Show.
	Pause the Slide Show.
	Exit Slide Show and return to the photo list.
	Change the SlideShow playing speed.
TOOLS	Run various functions from the Photo menus.

Playing current group

1. Press the **▲** button to move to the Sort key Section.
2. Press the **◀** or **▶** button to select a sorting standard.
3. Press the **▼** button to move to the Group List Section.
4. Select a group using the **◀** and **▶** buttons.
5. Press the **▶ (Play)** button. A slideshow begins with the files of the selected group.

• Alternatively

1. Select a Sort key and then in the File List Section, select the photos contained in the desired group.
 - ☑ To move to the previous/next group, press the **◀◀ (REW)** or **▶▶ (FF)** button.
2. Press the **TOOLS** button.
3. Press the **▲** or **▼** button to select **Play Current Group**, then press the **ENTER** button.
 - ☑ Only the photos in the sorting group including the selected files will be used for the Slide Show.

To perform a Slide Show with only the selected files

1. Press the **▼** button to select the File List Section.
2. Press the **◀** or **▶** button to select the desired photo in the File List Section.
3. Press the Yellow button.
4. Repeat the above operation to select multiple photos.
 - ☑ The **✓** mark appears to the left of the selected photo.
 - ☑ If you select one file, the Slide Show will not be performed.
 - ☑ To deselect all selected files, press the **TOOLS** button and select **Deselect All**.
5. Press the **▶ (Play)/ENTER** button.
 - ☑ The selected files will be used for the Slide Show.

• Alternatively

1. In the File List Section, press the Yellow buttons to select the desired photos.
2. Press the **TOOLS** button.
3. Press the **▲** or **▼** button to select **Slide Show**, then press the **ENTER** button.
 - ☑ The selected files will be used for the Slide Show.

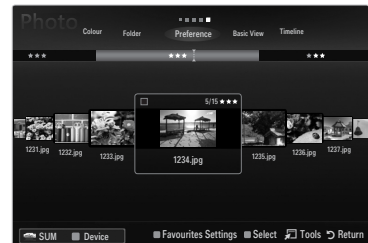
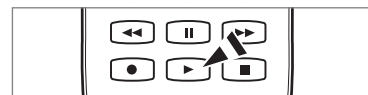
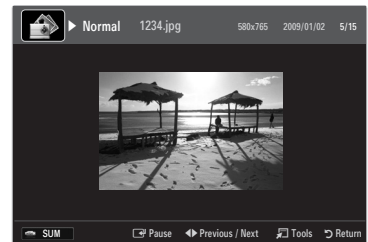
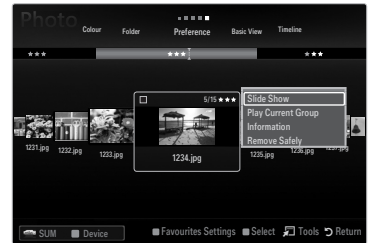

Playing Music

Playing a music file

- Press the ▼ button to select the File List Section.
- Press the ◀ or ▶ button to select a music file to be played.
- Press the ▶ (Play)/ENTER button.
 - ☑ This menu only shows files with the MP3 file extension. Files with other file extensions are not displayed, even if they are saved on the same USB device.
 - ☑ The selected file is displayed at the top with its playing time.
 - ☑ To adjust the music volume, press the volume button on the remote control. To mute the sound, press the **MUTE** button on the remote control.
 - ☑ If the sound is odd when playing MP3 files, adjust the **Equalizer** and **SRS TruSurround HD** in the Sound menu. (An over-modulated MP3 file may cause a sound problem.)
 - ☑ The playing duration of a music file may be displayed as '00:00:00' if its playing time information is not found at the start of the file.
 - ☑ ◀◀ (REW) or ▶▶ (FF) buttons do not function during play.

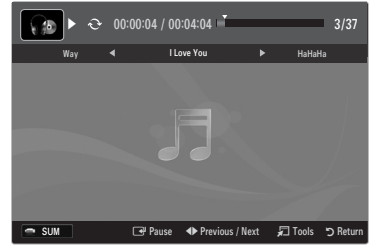

☑ Music Play Control Buttons

Button	Operations
ENTER	Play/Pause the music file.
▶	Play the music file
⏸	Pause the music file
■	Exit play mode and return to the music list.
TOOLS	Run various functions from the Music menus.

☑ Music function information icon

	When all music files in the folder (or the selected file) are repeated. Repeat Mode is On.
	When all music files in the folder (or the selected file) are played once. Repeat Mode is Off.

Playing the music group

- Press the ▲ button to move to the Sort key Section.
 - Press the ◀ or ▶ button to select a sorting standard.
 - Press the ▼ or ENTER button to move to the Group List Section.
 - Press the ▶ (Play) button. The files of the selected group will start playing.
- **Alternatively**
 - Select a sort key and then in the File List Section, select the files contained in the desired group.
 - ☑ To move to the previous/next group, press the ◀◀ (REW) or ▶▶ (FF) button.
 - Press the **TOOLS** button.
 - Press the ▲ or ▼ button to select **Play Current Group**, then press the ENTER button.
 - ☑ The music files in the sorting group including the selected file are played.

Playing the selected music files

- Press the ▼ button to select the File List Section.
- Press the ◀ or ▶ button to select the desired music file.
- Press the Yellow button.
- Repeat the above operation to select multiple music files.
 - ☑ The ✓ appears to the left of the selected music file.
 - ☑ To deselect all selected files, press the **TOOLS** button and select **Deselect All**.
- Press the ▶ (Play)/ENTER button.
 - ☑ The selected files will be played.

Playing a Movie File

Playing a movie file

1. Press the ▼ button to select the File List Section.
2. Pressing the ◀ or ▶ button to select a movie file to be played.
3. Press the ▶ (Play)/ENTER button.
 - ☑ The selected file is played.
 - ☑ The selected file is displayed at the top with its playing time.
 - ☑ The playing duration of a movie file may be displayed as '00:00:00' if its playing time information is not found at the start of the file.
 - ☑ You can watch exciting gaming multimedia files, but the gaming function is not supported.

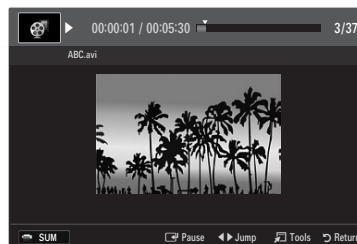







Supported Subtitle Formats

Name	File extension	Format
MPEG-4 time-based text	.txt	XML
SAMI	.smi	HTML
SubRip	.srt	string-based
SubViewer	.sub	string-based
Micro DVD	.sub or .txt	string-based



Supported Video Formats

File extension	Container	Video Decoder	Audio codec	Resolution
*.avi	AVI	Divx 3.11 / 4.x / 5.1 / 6.0	MP3 AC3 LPCM ADPCM	720x576
		XviD		1920x1080
		H.264 BP / MP / HP		1920x1080
		MPEG4 SP / ASP		1920x1080
*.mkv	MKV	Motion JPEG	MP3 AC3 LPCM ADPCM	800x600
		Divx 3.11 / 4.x / 5.1 / 6.0		720x576
		XviD		1920x1080
		H.264 BP / MP / HP		1920x1080
*.asf	ASF	MPEG4 SP / ASP	MP3 AC3 LPCM ADPCM WMA	1920x1080
		Motion JPEG		800x600
		Divx 3.11 / 4.x / 5.1 / 6.0		720x576
		XviD		1920x1080
*.wmv	ASF	H.264 BP / MP / HP	WMA	1920x1080
		MPEG4 SP / ASP		1920x1080
*.mp4	MP4 (SMP4)	XVID	MP3 ADPCM AAC	1920x1080
		H.264 BP / MP / HP		1920x1080
		MPEG4 SP / ASP		1920x1080
*.3gp	3GPP	H.264 BP / MP / HP	ADPCM AAC	1920x1080
		MPEG4 SP / ASP		1920x1080
*.vro	VRO VOB	MPEG2	AC3 MPEG LPCM	1920x1080
		MPEG2		1920x1080
*.mpg *.mpeg	PS	MPEG1	AC3 MPEG LPCM	1920x1080
		MPEG2		1920x1080
*.ts *.tp *.trp	TS	MPEG2	AAC MP3	1920x1080
		H.264		1920x1080
		VC1		1920x1080





Video Play Control Buttons

Button	Operations
ENTER 	Play/Pause the movie file
	Play the movie file
	Pause the movie file
TOOLS	Run various functions from the Movie menus.
	Exit play mode and return to the movie list.
	Skip forwards or backwards through the movie file.
	Move to the first/last of the file.
	Play the file at double speed. This function may not be supported depending on the codec.





Playing the movie group

1. Press the ▲ button to move to the Sort key Section.
2. Press the ◀ or ▶ button to select a sorting standard.
3. Press the ▼ or ENTER  button to move to the Group List Section.
4. Press the  (Play) button. Only the files of the selected group will start playing.

• Alternatively





1. Select a Sort key and then in the File List Section, select the files contained in the desired group.
 -  To move to the previous/next group, press the  (REW) or  (FF) button.
2. Press the **TOOLS** button.
3. Press the ▲ or ▼ button to select **Play Current Group**, then press the ENTER  button.
 -  The movie files in the sorting group including the selected file are played.

Playing the selected movie files

1. Press the ▼ button to select the File List Section.
2. Press the ◀ or ▶ button to select the desired music file.
3. Press the Yellow button.
 -  The ✓ mark appears to the left of the selected movie file.
 -  To deselect all selected files, press the **TOOLS** button and select **Deselect All**.
4. Repeat the above operation to select multiple movie files.
5. Press the  (Play)/ENTER  button.
 -  Only the selected file is played.



Playing movie continuously (Resume Play)

If you exit the playing movie function, the movie can be played later from the point where it was stopped.

1. Select the movie file you want to play continuously by pressing the ◀ or ▶ button to select it from the File List Section.
2. Press the  (Play)/ENTER  button.
3. Select **Play Continuously** (Resume Play) by pressing the Blue button.
 -  The Movie will begin to play from where it was stopped.
 -  If **Cont. Movie Play Help** function is set **On** in the **Setup** menu, a pop-up message will appear when you resume play a movie file.

Using the Setup Menu

Setup displays the user settings of the **Media Play** menu.

1. Press the **MEDIA.P** button.
2. Press the ◀ or ▶ button to select **Setup**, then press the **ENTER**  button.
3. Press the ▲ or ▼ button to select the desired option.
4. Press the ◀ or ▶ button to select the option.
 To exit **Media Play** mode, press the **MEDIA.P** button on the remote control.

■ Use Colour View → On / Off

You can select sorting photos by colour. If this option is set to On, the loading time may be increased to collect colour information from the photos.

■ Music Repeat Mode → On / Off

Select to repeatedly play music files.

■ Cont. movie play help → On / Off

Select to display the help pop-up message for continuous movie playback.

■ Get the DivX® VOD registration code

Shows the registration code authorized for the TV. If you connect to the DivX web site and register the registration code with a personal account, you can download VOD registration file.

If you play the VOD registration using Media Play, the registration is completed.

 For more information on DivX® VOD, visit www.DivX.com.

■ Get the DivX® VOD deactivation code

When DivX® VOD is not registered, the registration deactivation code is displayed.

If you execute this function when DivX® VOD is registered, the current DivX® VOD registration is deactivated.

■ Screen Saver Run Time → 2 hours / 4 hours / 8 hours

Select to set the waiting time before the screen saver appears.

■ Information

Select to viewing the information of the connected device.

■ Remove Safely

You can remove the device safely from the TV.

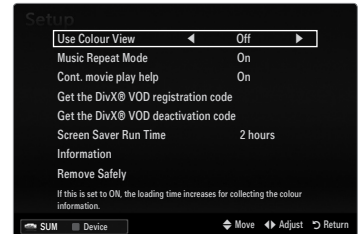

MEDIA PLAY-DLNA

Setting the DLNA Network

DLNA allows you to watch pictures, musics and videos saved on your PC or on your TV through a network connection in Media Play mode. This removes the need to copy them to a USB storage device and then connect the device to your TV. To use DLNA, the TV must be connected to the network and the DLNA application must be installed on your PC.

Network Connection Diagram-Cable

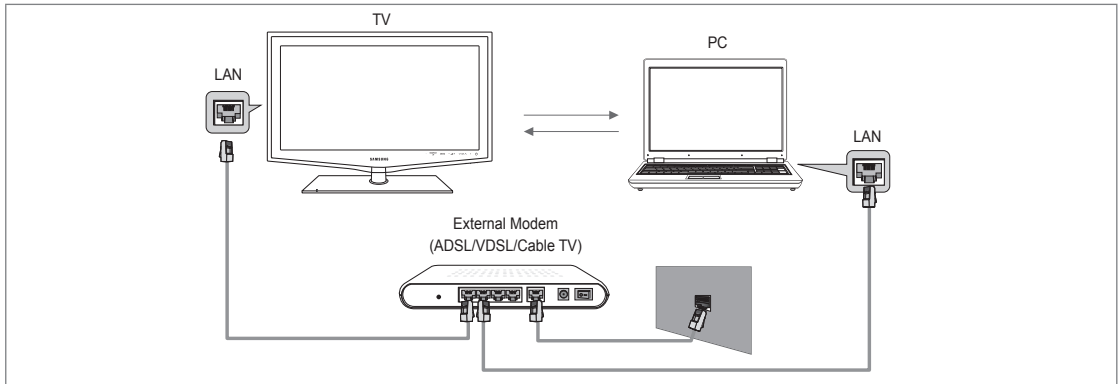

Network Connection Diagram-Wireless

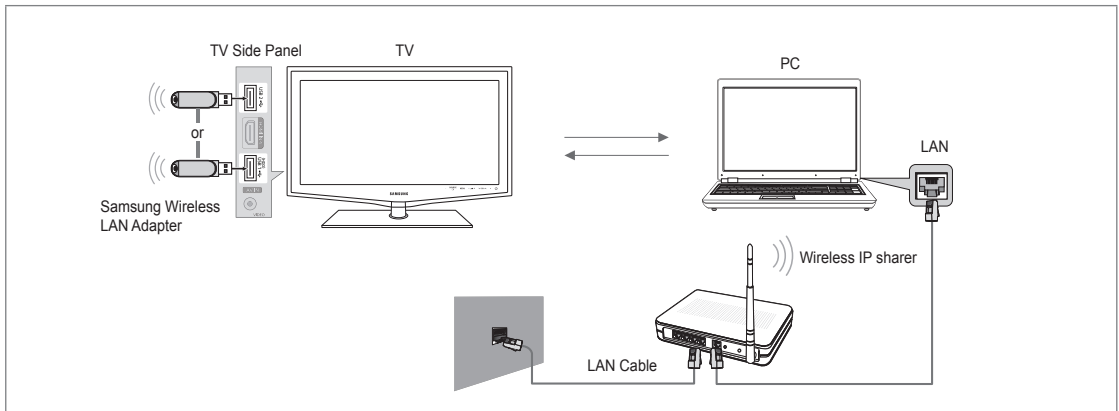

1. For more information on how to configure your network, refer to 'Setting the Network'.
 - You are recommended to locate both TV and PC in same subnet. The first 3 parts of the subnet address of the TV and the PC IP addresses should be the same and only the last part (the host address) should be changed. (e.g. IP Address: 123.456.789.**)
2. Connect the PC to which the **Samsung PC Share Manager** programme will be installed and the external modem using a LAN cable.
 - You can connect the TV to the PC directly without connecting it through a Sharer (Router).

Installing the DLNA Application

To play content on the PC on the TV, you have to first install the application. To use the DLNA function smoothly, use the program in the CD-ROM supplied with the TV or use the Samsung PC Share Manager program corresponding to the TV model that can be downloaded from the Samsung web site.

System Requirements

1. Insert the Programme CD supplied with this TV into your PC.
2. 30MB of free hard disk space is needed for the programme installation.
 - ☑ If you share files, up to 30MB of hard disk drive space is required for each 100 files.
 - ☑ If you cancel file sharing, the hard disk drive space used for the thumbnail information is also freed.

Supported Formats

- Image: JPEG/ Audio: MP3/ Video: AVI, MKV, ASF, MP4, 3GPP, PS, TS container. For detailed supported video formats, refer to the 'Playing a Movie File' instructions.

Install the application



1. Run the Setup.exe file on the Programme CD supplied with the product.
 - ☑ Alternatively, you can download the file from www.samsung.com.
2. Install the SAMSUNG PC Share Manager as shown in the figures.
3. When the installation is complete, the PC Share Manager icon appears on your Desktop.
 - ☑ Double-click the icon to run the programme.

Using the DLNA Application

The Programme Screen Layout

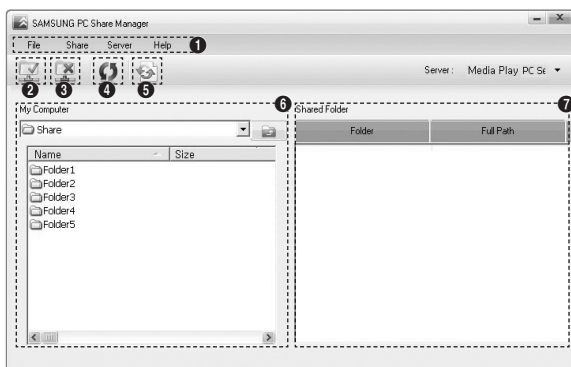

1. Menus: The following application menus are provided : **File**, **Share**, **Server** and **Help**.
2. Click to share the selected PC server folder.
3. Click to cancel sharing.
4. Click to refresh the PC folder and files.
5. Click to synchronize the share status.
6. The folders and files of the PC to be shared are listed.
7. Folders shared by the user are listed.

❑ Share

■ Sharing a Folder

You can share a folder from your PC to the TV.

■ Cancelling a Shared Folder

You can cancel a shared folder on your PC. Select a folder from the **Shared Folder** pane and select **Unshare Folder**.

■ Applying the Current Settings

Perform this when synchronization is necessary due to a new shared folder or cancelling a shared folder. The **Set Changed State** menu applies changes to shared folders to the data saved with the PC share programme.

Since applying changes to the internal data is a time-consuming process, this function enables users to apply changes to the data only when required. Until the **Set Changed State** menu is selected, the changed state of the shared folder is not applied to the server. Changes to the shared folders are not applied to your PC until you select the **Set Changed State** menu.

■ Setting the Access Permission

To enable the TV to find your PC, the TV must be set to **Set Device Policy** in the Access Permission Settings window. In addition, the PC server and the TV must be on the same subnet.

- Method: Select the **Share** menu and select **Set Device Policy**. Rejected items are represented in gray. You can change the access permissions by using the Allow **Accept / Deny** button. To delete an item, select the item and select **Delete Item**.

❑ Server

■ Server

You can run or stop using your PC as a server.

■ Run DLNA Digital Media Server when Windows Starts

You can determine whether to start the PC server automatically when Windows starts.

■ Change server name

You can rename the PC server.

Using the DLNA Function

Using the DLNA Menu

DLNA (Digital Living Network Alliance) enables content saved on a DLNA server (usually your PC) connected to your TV or over a network to be played. Media Play enables playing content saved on a USB memory device connected to the TV, while DLNA enables playing content saved on a DLNA server (your PC) connected to your TV or over the network. The procedures to use the content are the same as those for **Media Play (USB & DLNA)**.

1. Press the **MEDIA.P** button on the remote control to display the **DLNA** menu.
2. Press the ◀ or ▶ button to select an icon (**Photo, Music, Movie, Setup**), then press the **ENTER**  button.

- ☞ To exit **DLNA** mode, press the **MEDIA.P** button on the remote control.
- ☞ DLNA does not support the following functions.
 - The Background Music and Background Music Setting functions.
 - Sorting files by preference in the Photo, Music, and Movie folders.
 - The Change Group function.
 - The Copy / Delete function.
 - The Remove Safely function.
 - The REW/FF (◀◀/▶▶) key functions while a movie is playing.
 - Playing Movie Continuously (Resume Play) function.
- ☞ The Skip function may not work with some container such as asf and mkv.
- ☞ The Divx DRM, Multi-audio, embedded caption does not supported.
- ☞ Samsung PC Share manager should be permitted by the firewall program on your PC.
- ☞ The Skip (◀/▶ keys) or Pause function may not work while a movie is playing for the DLNA of other manufacturers, depending on the corresponding content information.
- ☞ The playing time may not be displayed while a movie is playing.

Connecting Anynet+ Devices

What is Anynet+?

Anynet+ is a function that enables you to control all connected Samsung devices that support Anynet+ with your Samsung TV's remote. The Anynet+ system can be used only with Samsung devices that have the Anynet+ feature. To be sure your Samsung device has this feature, check if there is an Anynet+ logo on it.

To connect to a TV

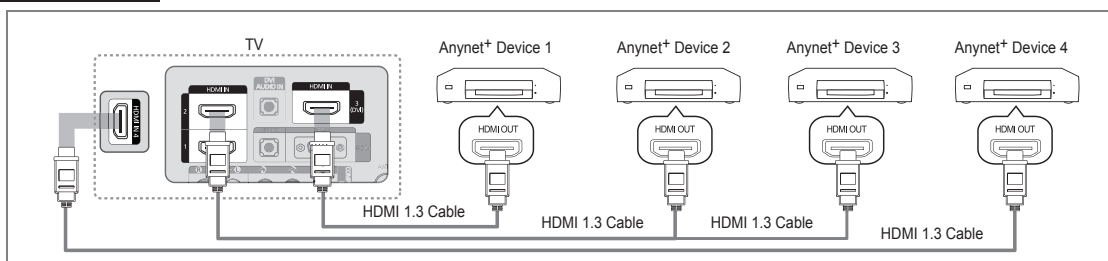

1. Connect the **HDMI IN (1, 2, 3(DVI) or 4)** jack on the TV and the **HDMI OUT** jack of the corresponding Anynet+ device using an HDMI cable.

To connect to Home Theatre

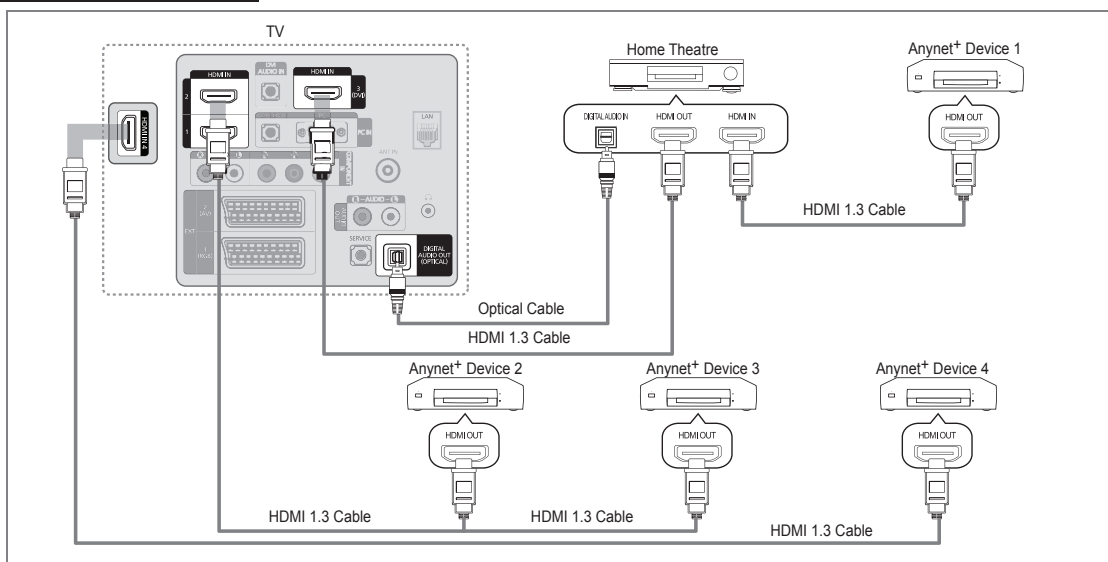

1. Connect the **HDMI IN (1, 2, 3(DVI) or 4)** jack on the TV and the **HDMI OUT** jack of the corresponding Anynet+ device using an HDMI cable.
2. Connect the **HDMI IN** jack of the home theatre and the **HDMI OUT** jack of the corresponding Anynet+ device using an HDMI cable.
 - Connect the **Optical cable** between the **DIGITAL AUDIO OUT (OPTICAL)** jack on your TV and the Digital Audio Input on the Home Theatre.
 - When following the connection above, the Optical jack only outputs 2 channel audio. You will only hear sound from the Home Theatre's Front Left and Right speakers and the subwoofer. If you want to hear 5.1 channel audio, connect the **DIGITAL AUDIO OUT (OPTICAL)** jack on the DVD / Satellite Box (ie Anynet Device 1 or 2) directly to the Amplifier or Home Theatre, not the TV.
 - Connect only one Home Theatre.
 - You can connect an Anynet+ device using the HDMI 1.3 cable. Some HDMI cables may not support Anynet+ functions.
 - Anynet+ works when the AV device supporting Anynet+ is in the Standby or On status.
 - Anynet+ supports up to 12 AV devices in total. Note that you can connect up to 3 devices of the same type.

Setting Up Anynet+

Press the **TOOLS** button to display the **Tools** menu. You can also display Anynet+ menu by selecting **Tools** → **Anynet+ (HDMI-CEC)**.

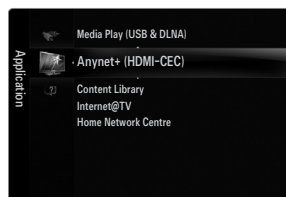

Setup

Anynet+ (HDMI-CEC) → Off / On

To use the Anynet+ Function, **Anynet+ (HDMI-CEC)** must be set to **On**.

When the **Anynet+ (HDMI-CEC)** function is disabled, all the Anynet+ related operations are deactivated.

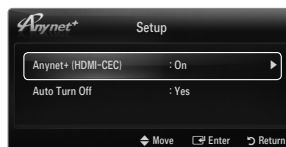

Auto Turn Off → No / Yes

Setting an Anynet+ Device to turn Off automatically when the TV is turned Off.

The active source on the TV remote must be set to TV to use the Anynet+ function.

If you set **Auto Turn Off** to **Yes**, connected external devices are also turned off when the TV is turned off. If an external device is still recording, it may or may not turn off.

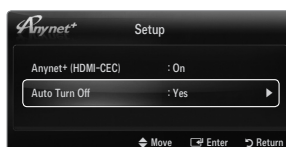

Switching between Anynet+ Devices

- Press the **TOOLS** button. Press the **ENTER** button to select **Anynet+ (HDMI-CEC)**.
 - Press the **▲** or **▼** button to select **Device List**, then press the **ENTER** button.
 - Anynet+ devices connected to the TV are listed.
 - If you cannot find a device you want, press the red button to scan for devices.
 - Press the **▲** or **▼** button to select a particular device and press the **ENTER** button. It is switched to the selected device.
 - Only when you set **Anynet+ (HDMI-CEC)** to **On** in the **Application** menu, the **Device List** menu appears.
- Switching to the selected devices may take up to 2 minutes. You cannot cancel the operation during the switching operation.
 - The time required to scan for devices is determined by the number of connected devices.
 - When the device scan is complete, the number of devices found are not displayed.
 - Although the TV automatically searches the device list when the TV is turned on via the power button, devices connected to the TV may not always be automatically displayed in the device list. Press the red button to search for the connected device.
 - If you have selected external input mode by pressing the **SOURCE** button, you cannot use the Anynet+ function. Make sure to switch to an Anynet+ device by using the **Device List**.





Anynet+ Menu







The Anynet+ menu changes depending on the type and status of the Anynet+ devices connected to the TV.

Anynet+ Menu	Description
View TV	Anynet+ mode changes to TV broadcast mode.
Device List	Shows the Anynet+ device list.
(device_name) MENU	Shows the connected device menus. E.g. If a DVD recorder is connected, the disc menu of the DVD recorder will appear.
(device_name) INFO	Shows the play menu of the connected device. E.g. If a DVD recorder is connected, the play menu of the DVD recorder will appear.
Recording: (*recorder)	Starts recording immediately using the recorder. (This is only available for devices that support the recording function.)
Stop Recording: (*recorder)	Stops recording.
Receiver	Sound is played through the receiver.

If more than one recording device is connected, they are displayed as (*recorder) and if only one recording device is connected, it will be represented as (*device_name).









TV Remote Control Buttons Available in Anynet+ Mode

Device Type	Operating Status	Available Buttons
Anynet+ Device	After switching to the device, when the menu of the corresponding device is displayed on the screen.	Numeric buttons ▲/▼/◀/▶/ ENTER  buttons Colour buttons / EXIT button
	After switching to the device, while playing a file	◀◀(Backward search) / ▶▶(Forward search) / ■(Stop) / ▶(Play) / (Pause)
Device with built-in Tuner	After switching to the device, when you are watching a TV program	P ▼ / P ▲ button
Audio Device	When Receiver is activated	-  + / MUTE button

-  The Anynet+ function only works when the active source on the TV remote control is set to TV.
-  The  button works only while in the recordable state.
-  You cannot control Anynet+ devices using the buttons on the TV. You can control Anynet+ devices only using the TV remote control.
-  The TV remote control may not work under certain conditions. If this occurs, reselect the Anynet+ device.
-  The Anynet+ functions do not operate with other manufacturers' products.
-  The ◀◀, ▶▶ operations may differ depending on the device.

Recording





You can make a recording of a TV program using a Samsung recorder.

1. Press the **TOOLS** button. Press the **ENTER**  button to select **Anynet+ (HDMI-CEC)**.
2. Press the ▲ or ▼ button to select **Recording Immediately** and press the **ENTER**  button. Recording begins.
 -  When there is more than one recording device
When multiple recording devices are connected, the recording devices are listed. Press the ▲ or ▼ button to select a recording device and press the **ENTER**  button. Recording begins.
 -  When the recording device is not displayed select **Device List** and press the Red button to search devices
3. Press the **EXIT** button to exit.
 -  You can record the source streams by selecting **Recording:** (device_name).
 -  Pressing the  button will record whatever you are currently watching. If you are watching video from another device, the video from the device is recorded.
 -  Before recording, check whether the antenna jack is properly connected to the recording device. To properly connect an antenna to a recording device, refer to the recording device's users manual.



Listening through a Receiver (Home theatre)

You can listen to sound through a receiver instead of the TV speaker.

1. Press the **TOOLS** button. Press the **ENTER**  button to select **Anynet+ (HDMI-CEC)**.
2. Press the ▲ or ▼ button to select **Receiver**. Press the ◀ or ▶ button to select **On** or **Off**.
3. Press the **EXIT** button to exit.
 -  If your receiver supports audio only, it may not appear in the device list.
 -  The receiver will work when you have properly connected the optical in jack of the receiver to the **DIGITAL AUDIO OUT (OPTICAL)** jack of the TV.
 -  When the receiver (home theatre) is set to On, you can hear sound output from the TV's Optical jack. When the TV is displaying a DTV(air) signal, the TV will send out 5.1 channel sound to the Home Theatre receiver. When the source is a digital component such as a DVD and is connected to the TV via HDMI, only 2 channel sound will be heard from the Home Theatre receiver.
 -  If there is a power interruption to the TV when the **Receiver** is set to **On** (by disconnecting the power cord or a power failure), the **Speaker Select** may be set to **External Speaker** when you turn the TV on again.



Troubleshooting for Anynet+

Problem	Possible Solution
Anynet+ does not work.	<ul style="list-style-type: none"> • Check if the device is an Anynet+ device. The Anynet+ system supports Anynet+ devices only. • Connect only one receiver (home theatre). • Check if the Anynet+ device power cord is properly connected. • Check the Anynet+ device's Video/Audio/HDMI 1.3 cable connections. • Check whether Anynet+ (HDMI-CEC) is set to On in the Anynet+ setup menu. • Check whether the TV remote control is in TV mode. • Check whether it is Anynet+ exclusive remote control. • Anynet+ doesn't work in certain situations. (Searching channels, Operating Media Play, Plug & Play, etc.) • When connecting or removing the HDMI 1.3 cable, please make sure to search devices again or turn your TV off and on again. • Check if the Anynet+ Function of Anynet+ device is set on.
I want to start Anynet+.	<ul style="list-style-type: none"> • Check if the Anynet+ device is properly connected to the TV and check if the Anynet+ (HDMI-CEC) is set to On in the Anynet+ Setup menu. • Press the TV button on the TV remote control to switch to TV. Then press the TOOLS button to show the Anynet+ menu and select a menu you want.
I want to exit Anynet+.	<ul style="list-style-type: none"> • Select View TV in the Anynet+ menu. • Press the SOURCE button on the TV remote control and select a device other than Anynet+ devices. • Press P ∇/\wedge, PRE-CH, and FAV.CH to change the TV mode. (Note that the channel button operates only when a tuner-embedded Anynet+ device is not connected.)
The message 'Connecting to Anynet+ device...' appears on the screen.	<ul style="list-style-type: none"> • You cannot use the remote control when you are configuring Anynet+ or switching to a view mode. • Use the remote control when the Anynet+ setting or switching to view mode is complete.
The Anynet+ device does not play.	<ul style="list-style-type: none"> • You cannot use the play function when Plug & Play is in progress.
The connected device is not displayed.	<ul style="list-style-type: none"> • Check whether or not the device supports Anynet+ functions. • Check whether or not the HDMI 1.3 cable is properly connected. • Check whether Anynet+ (HDMI-CEC) is set to On in the Anynet+ setup menu. • Search Anynet+ devices again. • You can connect an Anynet+ device using the HDMI 1.3 cable only. Some HDMI cables may not support Anynet+ functions. • If it is terminated by an abnormal situation such as disconnecting the HDMI cable or power cord or a power failure, please repeat the device scan.
The TV program cannot be recorded.	<ul style="list-style-type: none"> • Check whether the antenna jack on the recording device is properly connected.
The TV sound is not output through the receiver.	<ul style="list-style-type: none"> • Connect the optical cable between TV and the receiver.

CONTENT LIBRARY

Using the Content Library

The Content Library allows you to enjoy various content on your TV. You can use the default content stored in the TV memory or you can enjoy new content using a USB device.



Using the Remote Control Button in Content Library Menu

Button	Operations
▲/▼/◀/▶	Move the cursor and select an item.
ENTER [↵]	Select the currently selected item.
RETURN	Return to the previous menu.
EXIT	Stop the current function and return to the Content Library main menu.
^ P v	Stop Content Library mode and Returns to TV mode.
Colour button	Keys that provide functions are described on the corresponding page.
- [▲] + / MUTE	You can control the volume of the played content.

CONTENT LIBRARY CONTAINS TEXT, GRAPHICS, IMAGES, MULTIMEDIA, AND OTHER MATERIALS FOR INFORMATIONAL AND PROMOTIONAL PURPOSES ONLY. MATERIALS IN CONTENT LIBRARY HAS BEEN MODIFIED AND KEEPS BEING REVISED AND UPDATED. THE MATERIALS IN THE CONTENT LIBRARY MAY NOT BE SUITABLE FOR ALL AUDIENCES.

INFORMATION IN THE CONTENT LIBRARY IS PROVIDED 'AS IS.' ALTHOUGH THE INFORMATION PROVIDED TO YOU IN THE CONTENT LIBRARY IS OBTAINED OR COMPLIED FROM SOURCES WE BELIEVE TO BE RELIABLE, SAMSUNG CANNOT AND DOES NOT GUARANTEE THE ACCURACY, VALIDITY, TIMELINESS OR COMPLETENESS OF ANY INFORMATION OR DATA MADE AVAILABLE TO YOU FOR ANY PARTICULAR PURPOSE. UNDER NO CIRCUMSTANCES, INCLUDING NEGLIGENCE, SHALL SAMSUNG BE HELD LIABLE, WHETHER IN CONTRACT OR TORT, FOR ANY DIRECT, INDIRECT, INCIDENTAL, SPECIAL OR CONSEQUENTIAL DAMAGES, ATTORNEY FEES, EXPENSES, OR ANY OTHER DAMAGES WHATSOEVER ARISING OUT OF, OR IN CONNECTION WITH, ANY INFORMATION CONTAINED IN, OR THE USE OF, THE CONTENT LIBRARY, EVEN IF ADVISED OF THE POSSIBILITY OF SUCH DAMAGES.

Using the Contents

You can use enjoy content stored in the TV memory.

- ☑ To return to **Content Library** main menu, press the **EXIT** button.
- ☑ The volume display does not appear but you can control the volume.

☐ Gallery

This function plays a SlideShow with high resolution images and background music and produces various atmospheres. Using the Gallery function of the TV, you can change your home atmosphere.

- ☑ The copyrights of the **Gallery** contents and all issues related to them are reserved by **TimeSpace, Inc.**
- ☑ Press the **ENTER** [↵] button to pause the SlideShow, and also press the **ENTER** [↵] button to resume the SlideShow.
- ☑ Press the **INFO** button to display information on the selected photo. (This is not displayed if the photo has no information.)

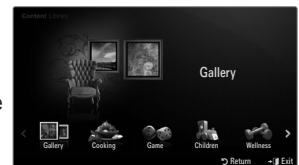

☐ Cooking

You can view various recipes and then easily follow them step by step. Enjoy these contents which will give you great ideas for meals.

- ☑ The recipes introduced in the **Cooking** contents on the Samsung TV are based on recipes published by **Anness Publishing**.
- ☑ The copyrights of the **Cooking** contents and all issues related to them are reserved by Practical Pictures.

❑ Game

This category provides entertainment games for the whole family.

📝 For the buttons used in the games, refer to the directions on the screen.

📝 Colour Buttons for Games

Button	Operations
Red	Press to move to the game home screen
Green	Press to pause the game
Yellow	Option Key
Blue	Press to exit the game

❑ Children

This is educational and interactive content that children can watch repeatedly.

📝 The copyrights of the **Children** contents and issues related to them reserved by **UpToTen**.

❑ Wellness

This is beneficial health management content that can be enjoyed by the whole family.

Using the Content Management

❑ Content Management

📝 You can select multiple content items by selecting content items repeatedly and pressing the Yellow button.

■ My Contents

You can check the content saved in the TV memory for each subitem of the Content Library.

- Select a content item and press the **ENTER**  button. You can play or delete the selected content item.

■ USB

You can check the content saved on the USB device for each subitem of the **Content Library**.

- Select a content item and press the **ENTER**  button. You can play the selected content item.

📝 **Content Library** only supports USB Mass Storage Class devices (MSC). MSC is a Mass Storage Class Bulk-Only Transport device. Examples of MSC are Thumb drives and Flash Card Readers.

📝 Playing a game using an external USB memory device will allow you to save your game (depending on the game). Take care as removing the USB memory device while saving data to the USB memory device may cause the data to be lost.

📝 Downloading New Contents

New content other than the built-in content will be provided via the Samsung.com website free of charge. When you download the paid contents, you need UDN number to download contents. Check the UDN number before downloading a new content item.

- Downloading Content
 1. Visit the www.samsung.com website.
 2. Select a content item in the Contents Download page.
 3. Download the contents onto the USB memory device.
 4. Go to **Content Library** main menu by pressing **CONTENT** button or choosing **Content Library** (**MENU** → **Application** → **Content Library**).
 5. Plug the USB memory into USB port on the side of the TV.
 6. You can see the content sub item which you downloaded.
 7. Select a content item and press the **ENTER**  button.
 8. You can play the selected content item.

■ Setup

- **Screen Saver Run Time:** Select to set the waiting time before the screen saver appears.

- **Save UDN:** Saves the UDN number to a USB device.

📝 An NTFS format USB storage device does not support saving UDN. We recommend using a FAT format USB storage device.

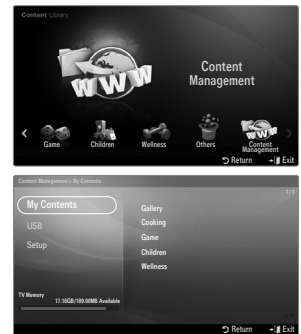

INTERNET@TV

If you have some problems while using a widget service, please contact to content provider. In the widget, press the green button and get information of contact or refer to help website for widget provider information.

- ☑ English may be only supported in widget service depending on region.
- ☑ This function may not be supported depending on your country. (Not available in all locations)

Getting Started with Internet@TV

Internet@TV provides an integrated Internet and television experience powered by the Yahoo!® Widget Engine. You can monitor financial stocks, share photos with friends and family, and track news and weather all through the **Internet@TV** service on your television.

- ☑ If Network condition is unstable, this function may not work. Then, TV would be turned off automatically. Otherwise turn off the TV using power button.
- ☑ You may experience slow operation or hesitation when using this function due to network conditions.

When running **Internet@TV** for the first time, the basic settings proceed automatically.

- ☑ The first step is to set up your network. For more information on how to configure your network, refer to 'Setting the Network'.
- ☑ After your network is operational, the Internet@TV software guides you through a step-by-step setup wizard.

1. Press the **MENU** button. Press the ▲ or ▼ button to select Application, then press the **ENTER** button.

2. Press the ▲ or ▼ button to select **Internet@TV**, then press the **ENTER** button.

☑ **Internet@TV** starts.

☑ Press the **INTERNET@** button on the remote control to display the **Internet@TV** menu.



3. The **General Disclaimer** is displayed on the screen. Select **I accept** or **I do not accept**.

☑ For more information on the **General Disclaimer**, refer to the '**Legal Notice**'.

4. The 'welcome screen' is the starting point of the **Internet@TV** guided setup.

☑ If you select **Exit Setup**, this step is resumed when you press the **INTERNET@** button.

☑ Select **Let's get started!**

5. Choosing your location allows TV Widgets to use localized content.

☑ Select your country from the list provided.

6. Accepting the Yahoo!® TV Widget Engine Privacy Policy is required to use Internet@TV.

☑ Select **OK, I Accept**.

7. Accepting the Yahoo!® TV Widget System Terms of Service is required to use Internet@TV.

☑ Select **OK, I Accept**.

8. Enter your name to setup your profile. Each profile has its own list of widgets. You can create a profile for each person who uses **Internet@TV**.

☑ Enter your name and select **Save this name**.

☑ For more information, refer to Using the Profile Widget'.

9. **Internet@TV** tests the network connection.

☑ If the test fails, configure your network again.

☑ For more information, refer to 'Setting the Network'.

10. The guided setup is complete. A tutorial on how to use **Internet@TV** is next.

☑ Select **Continue** to view the tutorial.

☑ Select **Exit setup** to start using Internet@TV now.

☑ To run the tutorial again, select **Profile Widget** → **System Setting** → **Repeat Tutorial**.

11. Press the **INTERNET@** button on the remote control to display the **Internet@TV** user interface.

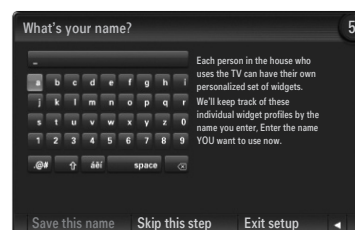





□ Screen display

■ Dock mode

- ❶ A welcome banner is shown with your profile name in the top right corner.
 - ☑ This banner disappears after a short delay.
- ❷ The banner highlights two remote control shortcuts.
 - ☑ If you press the blue button (**Viewport**) on your remote control, the display is toggled between 'Viewport mode' and 'Overlay mode'. In Viewport mode, the TV or video plays in a scaled-down area with graphics outside. In overlay mode, the graphics are displayed on top of the TV or video.
 - ☑ If you press the yellow button (**Edit Snippet**) on your remote control, a help window is displayed and the snippet with focus can be edited.
- ❸ Press the **INTERNET@** button on the remote control to begin.
 - ☑ The horizontal list at the bottom of your TV screen is called 'the dock'.
 - ☑ The items in the list are called 'snippets'.
 - ☑ A snippet is a shortcut which launches a TV Widget.
 - ☑ A TV Widget is an Internet application designed to run on your TV.
 - ☑ Move between snippets by pressing the ◀ or ▶ buttons on the remote control.
 - ☑ Focus is located in the left most region (highlighted in blue).
 - ☑ The dock slides snippets under that focal point.
 - ☑ Launch a TV Widget by pressing the **ENTER**  button on the remote control when its snippet is in focus.
 - ☑ When you add snippets, they form a stack which you can navigate by pressing the ▲ or ▼ buttons.
 - ☑ Two special TV Widgets appear in the dock: the **Profile Widget** and the **Gallery Widget**. These cannot be deleted.
 - ☑ The dock will slide off screen after a timeout period.



■ Sidebar mode

- ❶ Focus on a snippet and press the **ENTER**  button to launch the TV Widget sidebar. The TV Widget logo and Home  are at the top of the sidebar.
- ❷ Current menu is displayed under the TV Widget logo.
 - ☑ To return to a previous screen, select it and press the **ENTER**  button.
 - ☑ You can also press the **RETURN** button on the remote control.
- ❸ Current selection is always highlighted in blue. The highlighted button has focus and is activated when you press the **ENTER**  button.
- ❹ When there is a lot of data, a page control is used.
 - ☑ Current page and total pages are displayed.
 - ☑ Move between pages by pressing ◀ or ▶ buttons.
- ❺ The bottom toolbar includes colour buttons that correspond to the red, green, yellow and blue buttons on the remote control.
 - Red button: Close the widget.
 - Green button: Change the widget's setting.
 - Yellow button: Manage your snippets.
 - Blue button: Size video to fit, or make it full screen.
 - ☑ Some buttons may not be available depending on widget.

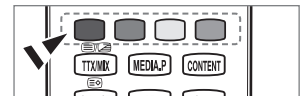

All content and services accessible through this device belong to third parties and are protected by copyright, patent, trademark and/or other intellectual property laws. Such content and services are provided solely for your personal noncommercial use. You may not use any content or services in a manner that has not been authorized by the content owner or service provider. Without limiting the foregoing, unless expressly authorized by the applicable content owner or service provider, you may not modify, copy, republish, upload, post, transmit, translate, sell, create derivative works, exploit, or distribute in any manner or medium any content or services displayed through this device.

YOU EXPRESSLY ACKNOWLEDGE AND AGREE THAT USE OF THE DEVICE IS AT YOUR SOLE RISK AND THAT THE ENTIRE RISK AS TO SATISFACTORY QUALITY, PERFORMANCE AND ACCURACY IS WITH YOU. THE DEVICE AND ALL THIRD PARTY CONTENT AND SERVICES ARE PROVIDED "AS IS" WITHOUT WARRANTY OF ANY KIND, EITHER EXPRESS OR IMPLIED. SAMSUNG EXPRESSLY DISCLAIMS ALL WARRANTIES AND CONDITIONS WITH RESPECT TO THE DEVICE AND ANY CONTENT AND SERVICES, EITHER EXPRESS OR IMPLIED, INCLUDING BUT NOT LIMITED TO, WARRANTIES OF MERCHANTABILITY, OF SATISFACTORY QUALITY, FITNESS FOR A PARTICULAR PURPOSE, OF ACCURACY, OF QUIET ENJOYMENT, AND NON-INFRINGEMENT OF THIRD PARTY RIGHTS. SAMSUNG DOES NOT GUARANTEE THE ACCURACY, VALIDITY, TIMELINESS, LEGALITY, OR COMPLETENESS OF ANY CONTENT OR SERVICE MADE AVAILABLE THROUGH THIS DEVICE AND DOES NOT WARRANT THAT THE DEVICE, CONTENT OR SERVICES WILL MEET YOUR REQUIREMENTS, OR THAT OPERATION OF THE DEVICE OR SERVICES WILL BE UNINTERRUPTED OR ERROR-FREE. UNDER NO CIRCUMSTANCES, INCLUDING NEGLIGENCE, SHALL SAMSUNG BE LIABLE, WHETHER IN CONTRACT OR TORT, FOR ANY DIRECT, INDIRECT, INCIDENTAL, SPECIAL OR CONSEQUENTIAL DAMAGES, ATTORNEY FEES, EXPENSES, OR ANY OTHER DAMAGES ARISING OUT OF, OR IN CONNECTION WITH, ANY INFORMATION CONTAINED IN, OR AS A RESULT OF THE USE OF THE DEVICE, OR ANY CONTENT OR SERVICE ACCESSED BY YOU OR ANY THIRD PARTY, EVEN IF ADVISED OF THE POSSIBILITY OF SUCH DAMAGES.

Third party services may be changed, suspended, removed, terminated or interrupted, or access may be disabled at any time, without notice, and Samsung makes no representation or warranty that any content or service will remain available for any period of time. Content and services are transmitted by third parties by means of networks and transmission facilities over which Samsung has no control. Without limiting the generality of this disclaimer, Samsung expressly disclaims any responsibility or liability for any change, interruption, disabling, removal of or suspension of any content or service made available through this device. Samsung may impose limits on the use of or access to certain services or content, in any case and without notice or liability.

Samsung is neither responsible nor liable for customer service related to the content and services. Any question or request for service relating to the content or services should be made directly to the respective content and service providers.

Editing Snippets in the Dock

1. Edit a snippet by focusing on it in the dock and pressing the yellow button.
2. The snippet moves to the Second position and its tile slides up to show the following help text:
 - Delete (red button): Remove this TV Widget.
 - Deleted widgets can be re-installed using the **Widget Gallery**.
 - Move (blue button): Re-order the snippet. Press the ◀ or ▶ button to scroll. Press the yellow button to drop into the new position.
 - Done (yellow button): Exit the **Edit Snippet** menu.

Using the Profile Widget

The Profile Widget configures your user profile.

You can set up multiple profiles, and each profile maintains its own list of widgets.

The **Switch Profile** menu allows you to switch to a different user profile.

- At least two profiles must be registered. If you want to add a profile, refer to '**Administrative Controls**'.

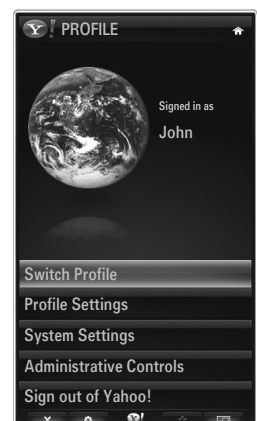

The **Profile Settings** menu allows you to customize and protect your profile.

- User profiles can be customized with a unique **Name** and an **Avatar** (a picture used to represent your profile).
- Your profile's **Name** and **Avatar** are displayed in the profile snippet in the dock.
- Profiles can be protected by **Create Profile PIN**.
- ☑ When setting the PIN for the first time, you can set a Security Question.

The Profile Settings menu can limit access to widgets.

- If you forget your **Profile PIN** you can answer a **Security Question** that is associated with your profile.
- A profile that has the Limit Profile indicator turned on will not allow new widgets to be installed.
- ☑ The Owner PIN must be set to use this function. To set the Owner PIN, refer to '**Administrative Controls**'

The **System Settings** menu allows you to:

- Change your **Location** and set your **Zip Code** (US only) to tailor the content to your region.
- **Repeat Tutorial** that was shown during guided setup.
- **Restore Factory Settings** to delete all widget configurations and information.

In the **Administrative Controls** menu you can:

- Set the **Screen Saver** timeout to avoid screen burn in.
- **Create Owner PIN** and set a **Security Question** to control other profiles.
- Create a new Profile which can be configured with a different set of widgets.
- Delete an existing profile.

From the Profile Widget you can **Sign in to Yahoo!**® using your Yahoo! ID.

- If you have a Yahoo! ID, you can access your personalized content using the Yahoo! TV Widgets.
- All Yahoo! TV Widgets that are installed are automatically signed-in with your profile's Yahoo! ID.
- If you have no Yahoo! account, visit www.yahoo.com and create an account.
- You may fail to log in with an ID created on the Yahoo website in a country that does not support Internet@TV.

□ **About Profile widget**

Press the green button.

You can view a brief description of the **Profile Widget**, **Copyright Policy**, **Terms of Service**, and **Privacy Policy**.

Using the Yahoo!® Widget Gallery

Use the Yahoo!® Widget Gallery to add more widgets to your TV.

View available TV Widgets in the following categories:

- **Latest Widgets**: Displays recently updated widgets.
- **Yahoo!® Widgets**: Displays widgets provided by Yahoo!®.
- **Samsung Widgets**: Displays widgets provided by Samsung.
- **More Categories**: Displays all widgets by category.
- ☑ To install a widget, navigate to the detail screen and select **Add Widget to My Profile** and press the **ENTER**  button. The widget is installed and becomes available in the dock.

□ **Widget Gallery Settings**

Press the Green button.

■ **About Yahoo! Widget Gallery...**

You can view brief information for the **Widget Gallery**, **Copyright Policy**, **Terms of Service**, and **Privacy Policy**.

■ **In the Developer Settings menu You can make your own widget.**

For more information on creating your own widget, visit our developer site at <http://connectedtv.yahoo.com/>





Using the Yahoo!® Weather Widget

The Yahoo!® Weather Widget provides updates on your local and favourites weather locations. This content dynamically changes with weather conditions.

- Press the green button on the remote control to display the Yahoo!® Weather Widget **Settings** menu.
- From the **Settings** menu you can add or remove a city for which you want to view weather information.

From the **Settings** menu:

- **Add New City** by entering the name of the city. Once the search results are displayed, select the city you want and press the **ENTER**  button.
- **Delete City** by selecting the city you want to delete from the city list. Press the **ENTER**  button and confirm the deletion.
- Changing the Temperature Indication Mode
You can change the temperature indication mode to **Imperial** or **Metric**. For example, **Imperial** will show temperatures in Fahrenheit and **Metric** in Celsius.

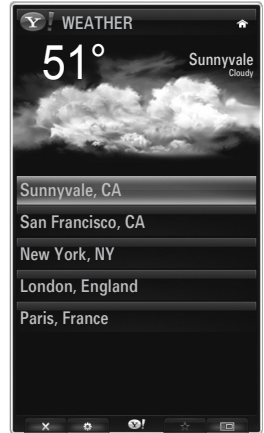

Create a snippet for a favourites city

- Select the city from the Yahoo!® Weather Widget's home page and view the detailed weather information.
- Press the yellow button.
- Select the **Add Snippet** menu and press **ENTER**  to add the city as a snippet.

Delete a snippet for a city

- Launch the snippet.
- Press the yellow button.
- Select the **Delete Snippet** menu and press **ENTER**  to remove the snippet.

Using the Yahoo!® News Widget

The Yahoo!® News Widget provides the latest headline news for business, entertainment, politics, sports, top stories, and many other categories.

Select a category, select a headline within the category, and view a dynamically updated news summary.





Using the Yahoo!® Flickr Widget



The **Flickr** Widget can provide you access to your favourites photos from friends and family while watching TV. Share your photos with your family on your big screen TV through a slideshow.

- Personalize the **Flickr** Widget by logging in with your Yahoo! ID.
- For detailed procedures on log in, refer to the 'Using the Profile Widget' instructions.
- For more information on **Flickr**, visit <http://www.flickr.com>.
- 📝 **Your Photos** shows photos you have registered with **Flickr** website.

■ To view Flickr photos in a slideshow:

- Select a thumbnail of a photo and press the **ENTER**  button to view the photo's details.
- Select **Start Slideshow** and press the **ENTER**  button.

■ To control the slideshow display:

- Press the **ENTER**  button during a slideshow.
- The thumbnails of photos are displayed on the bottom of the screen.
 - 📝 When the slideshow control is displayed, you can Pause, Play and Stop the slideshow.
 - 📝 If you select the menu and press **ENTER** , you can view information for the selected photo.
- The **Your Sets** menu allows you to view photos you have classified in Flickr.
- The **Explore** menu allows you to explore photos featured by the Flickr website. You can view the photos updated daily.
- The **Mark as Favourite** or **Remove From Favourites** menu moves photos to your favourites Photos set or removes photos from it.
- The **Favourite Photos** menu allows you to see the photos you have classified as favourites.
- The **Your Contacts** menu allows you to see updates from family and friends.

The **Your Groups** menu allows you to select your favourites groups from the Flickr website to share and enjoy photos with the Flickr community of users.

To configure the Yahoo!® Flickr Widget Settings press the green button on the remote control.

- The **Time Per Slide** menu controls the speed of the slideshow.
- The **Repeat** menu will restart the slideshow at the beginning after the last photo is shown.





Using the Yahoo!® Finance Widget

View stock information and the latest stock news with the Yahoo!® Finance Widget.

Press the green button to set up your stocks.

Use the **Add New Symbol** menu to enter the name of a new stock.

- Select the stock you want to add from the search results and select the **Add Symbol** menu and press the **ENTER**  button.
 - 📝 The selected stock is added to the **My Stocks** list.
- Use the **Import Symbols From Yahoo!®** menu to retrieve your Yahoo!® Finance portfolio.
 - The **Merge Symbols** menu merges the symbols in the Yahoo!® Finance Widget with the symbols from your portfolio.
 - The **Import Symbols** menu deletes the symbols in the Yahoo!® Finance Widget and replaces them with the symbols from your portfolio.
- Use the **Display Format** menu to change the stock-price fluctuation transition to **Value** or **Percentage**.
- Create a snippet for a favourites stock.
 - Select the stock symbol from the Yahoo!® Finance Widget's home page and view the detailed finance information.
 - Press the yellow button.
 - Select the **Add Snippet** menu and press **ENTER**  to add the stock as a snippet.
- **Delete** a snippet
 - Launch the snippet from the dock
 - Press the yellow button.
 - Select the **Delete Snippet** menu and press **ENTER**  to remove the snippet.

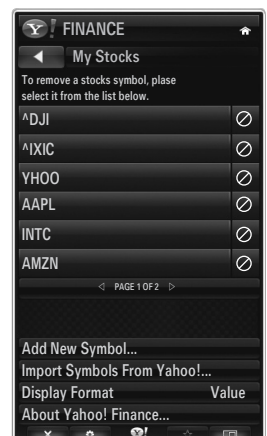

Troubleshooting for internet@TV

Problem	Possible Solution
Some widget services do not work.	Check with that service provider. In the widget, press the green button and get contact information or refer to help website for widget service provider information. Refer to Help website page.
Some widget contents only have English. How can I change the language?	Widget content language may be different from widget user interface language. It depends on service provider.
After factory reset, Yahoo Widget service doesn't work and warning message is displayed.	After factory reset, turn off and on your TV. Then restart Internet@TV.
At the Flickr widget, I logged in my account. But, I can't view my picture.	Visit Yahoo Web site, and activate your Flickr account at your Yahoo! ID.
At the Profile widget, I did change location, but the previous setting still remains.	Turn off and on your TV. Then restart Internet@TV. Now, you can enjoy widget services supported in changed location.

Help Website

Country	Website
Austria	www.samsung.com → Produkte → Fernseher → medi@2.0 → Internet@TV
Belgium	www.samsung.com → Producten → televisies → medi@2.0 → Internet@TV
	www.samsung.com → Produits → téléviseurs → medi@2.0 → Internet@TV
Czech	www.samsung.com → Produkty → televizory → medi@2.0 → Internet@TV
Denmark	www.samsung.com → Produkter → stue & soveværelse → medi@2.0 → Internet@TV
Finland	www.samsung.com → Tuotteet → kodinelektroniikka → medi@2.0 → Internet@TV
France	www.samsung.com → Produits → télévisions → medi@2.0 → Internet@TV
Germany	www.samsung.com → Privatkunden → Fernseher → medi@2.0 → Internet@TV
Greece	www.samsung.com → Προϊόντα → τηλεοράσεις → medi@2.0 → Internet@TV
Hungary	www.samsung.com → Termékek → televíziók → medi@2.0 → Internet@TV
Ireland	www.samsung.com → Products → Television → medi@2.0 → Internet@TV
Italy	www.samsung.com → Prodotti → TV → medi@2.0 → Internet@TV
Netherlands	www.samsung.com → Producten → televisies → medi@2.0 → Internet@TV
Norway	www.samsung.com → Produkter → hverdagsrom & soverom → medi@2.0 → Internet@TV
Poland	www.samsung.com → Produkty → telewizory → medi@2.0 → Internet@TV
Portugal	www.samsung.com → Produtos para Consumidores → televisores → medi@2.0 → Internet@TV
Slovakia	www.samsung.com → Produkty → televizory → medi@2.0 → Internet@TV
Spain	www.samsung.com → Productos → televisores → medi@2.0 → Internet@TV
Sweden	www.samsung.com → Produkter → vardagsrum & sovrum → medi@2.0 → Internet@TV
	www.samsung.com → Produits → télévisions → medi@2.0 → Internet@TV
Switzerland	www.samsung.com → Produkte → Fernseher → medi@2.0 → Internet@TV
	www.samsung.com → Produits → télévisions → medi@2.0 → Internet@TV
United Kingdom	www.samsung.com → Products → Television → medi@2.0 → Internet@TV
Turkey	www.samsung.com → Tüketiciler Ürünleri → televizyon → medi@2.0 → Internet@TV
Estonia	www.samsung.com → Klientidele → Televiisorid → medi@2.0 → Internet@TV
Latvia	www.samsung.com → Klientiem → Televizori → medi@2.0 → Internet@TV
Lithuania	www.samsung.com → Namams → Televizoriai → medi@2.0 → Internet@TV
Russia	www.samsung.com → Продукты → Телевизоры → medi@2.0 → Internet@TV
Ukraine	www.samsung.com → Потребительские продукты → телевизоры → medi@2.0 → Internet@TV

- ☑ Approaching step may be changed later on.
- ☑ It can be different links for special countries.

INTERNET@TV



- ☒ This function may not be supported depending on your country. (Not available in all locations)
- ☒ If you have some problems while using a widget service, please contact to service provider.
In the widget, press the green button and get contact information or refer to help website for service provider information.
- ☒ English may be only supported in widget service depending on region.

Getting Started with Internet@TV

Internet@TV provides SAMSUNG's widget services through a network connection. Internet@TV contents can be changed depending on contents provider. You can access various information such as YouTube, through the **Internet@TV** service.

- ☒ The configuration of Widgets and their provided services may differ according to the selected country. After changing country, turn off and on the TV. Then you can use widget service supported changed country. If Country is set to Others, TV can't recognize your country. In this case, please select directly from the service country list.
- ☒ If a certain content's font provided by contents provider is not supported on TV, It may not be viewed normally.
- ☒ For more information on how how to configure your country, refer to the 'Plug & Play Feature' instructions.
- ☒ You may experience slow operation or hesitation when using this function due to network conditions.
- ☒ Before using **Internet@TV**, set up the network first. For more information on how to configure your network, refer to 'Setting the Network'.

When running **Internet@TV** for the first time, the basic settings proceed automatically. It may take few minutes to update.

1. Press the **MENU** button. Press the **▲** or **▼** button to select **Application**, then press the **ENTER**  button.
2. Press the **▲** or **▼** button to select **Internet@TV**, then press the **ENTER**  button.
 - ☒ Press the **Internet@** button on the remote control to display the **Internet@TV** menu.
3. The 'User Agreement' is displayed. Select **Agree** to accept the agreement.
4. The 'Statistics & Analysis' is displayed. Select **Agree** to accept the agreement.

Setting up Internet@TV

You can check and use the menus regarding **Single Sign On (SSO)**, system management and properties. Press the **▲** or **▼** button to select **Setup**, then press the **ENTER**  button.

☐ Single Sign On

You can use this menu when creating, deleting the account.

Using the **Single Sign On**, you can control your account including contents site's account information.

You don't need additional log in.

- ☒ Account is only for internet@TV.

■ Create Account

You can create account and be linked with desired service site.

- ☒ Account will be made less than 10.
- ☒ Character of Account should be limited to 10.
- ☒ If there is no service that needs log in, you can not create account.

■ Account Management

- **Service Site:** You can register log in information of service site (such as YouTube).
- **Change Password:** Change the password of your account.
- **Delete:** Delete the account.

- ☒ If you forget the password of account, press the remote control buttons in the following sequence, which resets the **Internet@TV**: **POWER** (Off) → **MUTE** → **9** → **4** → **8** → **POWER** (On).

If you use this function, all accounts will be deleted.

❑ System Setup

Ticker Autorun, Ticker Duration may not be supported depending on country.

■ Change the Service Lock password

The default password number of a new TV set is **0-0-0-0**.

If you forget the password, press the remote control buttons in the following sequence, which resets the password to **0-0-0-0**:
POWER (Off) → **MUTE** → **8** → **2** → **4** → **POWER** (On).

■ Service Duration

Select to set the service duration time before the screen saver appears.

■ Ticker Autorun → Off / On

Select to set ticker to run automatically or not when turning on the TV.

■ Ticker Duration

Select to set the service duration time before the screen saver appears.

❑ Properties

Display information of Internet@TV.

You can measure the speed of your Internet TV service using **Measuring the speed of the Internet TV service**.

Using the Internet@TV service

In a widget that provides multiple category menus, you can view the contents of the category menus using the ◀ and ▶ buttons.

Account Login

1. Press the Red button.
2. Select desired **User account**, then press the **ENTER**  button.
3. Input the password.
 - When login succeeds, User account will be displayed on the screen.
 - Before login, at least one and more account should be registered. If you want to create account, refer to 'Setting up Internet@TV'.

Using the Widget Gallery

You can use **Run Service, Lock, Install Service** at the existing widget and you can see description of the widget service that isn't installed.

On the **Internet@TV**, you can add and use various widgets provided by service provider. It may vary according to contents provider.

- **Run Service**: Runs the widget service.
- **Lock**: Set the service lock
- **Install Service** (or **Delete Service**): Install or delete widget service.

Using the YouTube Widget

You can watch the movie provided by YouTube.

If you have the account in YouTube, Register account information using Account management. Then, you can use My Favourites category.

- The menu can be changed by web service.
- There may be inappropriate contents for child. In this case, use **Lock** function in **Widget Gallery**.

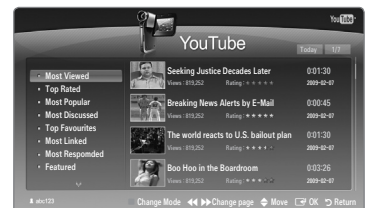

Troubleshooting for internet@TV

Problem	Possible Solution
Some widget services do not work.	Check with that service provider. In the widget, press the green button and get contact information or refer to help website for widget service provider information. Refer to Help website page.
What is the advantage of single sign on?	If you create account and register your login information of desired service, you can access personalized content without additional login.
When a network error occurred, I can't use other menus except setting menu.	If network connection doesn't work, your service might be limited. Because all of function except setting menu are needed to connect internet.
Is there any possibility to show adult movies on YouTube?	Basically, at the list on the menu it is filtered out. But by using search function, It can be shown. In this case, using the Widget Gallery lock the widget service.

Help Website

Country	Website
Austria	www.samsung.com → Produkte → Fernseher → medi@2.0 → Internet@TV
Belgium	www.samsung.com → Producten → televisies → medi@2.0 → Internet@TV
	www.samsung.com → Produits → téléviseurs → medi@2.0 → Internet@TV
Czech	www.samsung.com → Produkty → televizory → medi@2.0 → Internet@TV
Denmark	www.samsung.com → Produkter → stue & soveværelse → medi@2.0 → Internet@TV
Finland	www.samsung.com → Tuotteet → kodinelektroniikka → medi@2.0 → Internet@TV
France	www.samsung.com → Produits → télévisions → medi@2.0 → Internet@TV
Germany	www.samsung.com → Privatkunden → Fernseher → medi@2.0 → Internet@TV
Greece	www.samsung.com → Προϊόντα → τηλεοράσεις → medi@2.0 → Internet@TV
Hungary	www.samsung.com → Termékek → televíziók → medi@2.0 → Internet@TV
Ireland	www.samsung.com → Products → Television → medi@2.0 → Internet@TV
Italy	www.samsung.com → Prodotti → TV → medi@2.0 → Internet@TV
Netherlands	www.samsung.com → Producten → televisies → medi@2.0 → Internet@TV
Norway	www.samsung.com → Produkter → hverdagsrom & soverom → medi@2.0 → Internet@TV
Poland	www.samsung.com → Produkty → telewizory → medi@2.0 → Internet@TV
Portugal	www.samsung.com → Produtos para Consumidores → televisores → medi@2.0 → Internet@TV
Slovakia	www.samsung.com → Produkty → televizory → medi@2.0 → Internet@TV
Spain	www.samsung.com → Productos → televisores → medi@2.0 → Internet@TV
Sweden	www.samsung.com → Produkter → vardagsrum & sovrum → medi@2.0 → Internet@TV
Switzerland	www.samsung.com → Produits → télévisions → medi@2.0 → Internet@TV
	www.samsung.com → Produkte → Fernseher → medi@2.0 → Internet@TV
United Kingdom	www.samsung.com → Products → Television → medi@2.0 → Internet@TV
Turkey	www.samsung.com → Tüketici Ürünleri → televizyon → medi@2.0 → Internet@TV
Estonia	www.samsung.com → Klientidele → Televiisorid → medi@2.0 → Internet@TV
Latvia	www.samsung.com → Klientiem → Televizori → medi@2.0 → Internet@TV
Lithuania	www.samsung.com → Namams → Televizoriai → medi@2.0 → Internet@TV
Russia	www.samsung.com → Продукты → Телевизоры → medi@2.0 → Internet@TV
Ukraine	www.samsung.com → Потребительские продукты → телевизоры → medi@2.0 → Internet@TV

📌 Approaching step may be changed later on.

📌 It can be different links for special countries.

Home Network Centre

About the Home Network Centre

The **Home Network Centre** connects the TV and mobile phones through a network. You can view call arrivals, text message contents, and schedules set on the mobile phone on the TV using the **Home Network Centre**. In addition, you can play the media contents saved on the mobile phones such as videos, photos and music by controlling them onto the TV via the network.

- ☑ If the device supports **DLNA DMC (Digital Media Controller)** function, Home Network Centre function is available.
- ☑ This function is for compatibility with Samsung mobile phone which will be released later on. For more information, visit www.samsung.com or contact Samsung call centre. The mobile device may need additional software installation. For details, refer to each user's guide.

Connecting to the Home Network Centre

For more information about the network settings, refer to 'Configuring the Network'.

● Connecting to a Wi-Fi Ad-hoc network

1. Connect the 'Samsung Wireless LAN Adapter' to the **USB1(HDD)** or **USB2** port of the TV.

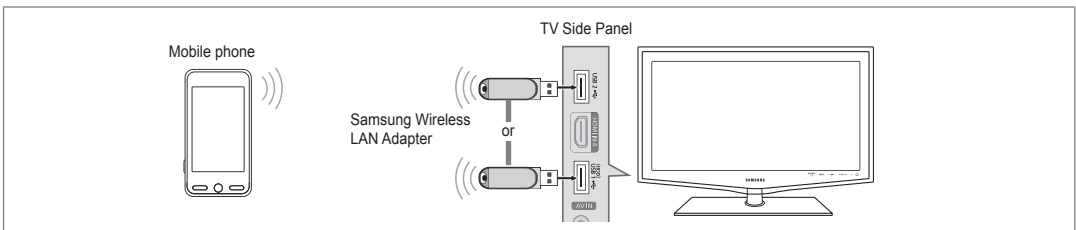

2. For more information on how to configure Ad-hoc network, refer to 'Setting the Network'.

☑ For information on configuring the mobile phone's network settings, refer to the mobile phone manual.

3. Set up the IP address, SSID and password for the mobile phone in the Ad-hoc Settings of the mobile phone using the **Network Name (SSID)** and **Security Key** (password) displayed on the TV.

● Connecting through a wire / wireless IP sharer

1. Connect the LAN port of the TV and the Wired/Wireless IP sharer using the LAN cable or connect the **USB1(HDD)** or **USB2** port of the TV and the 'Samsung Wireless LAN Adapter'.

☑ For the procedures to set up the wire/wireless sharer and the mobile phone, refer to the manual of the corresponding device.

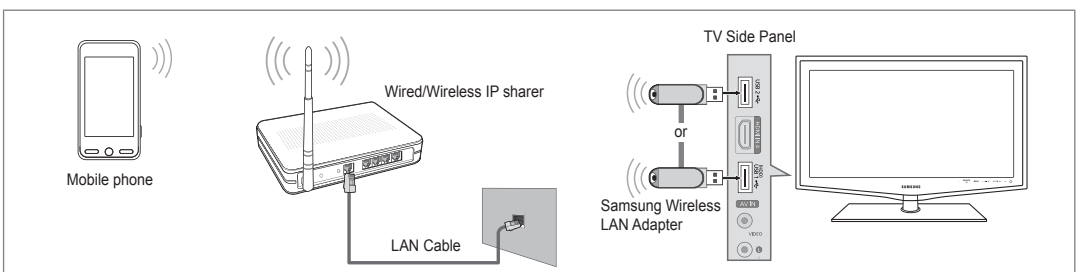
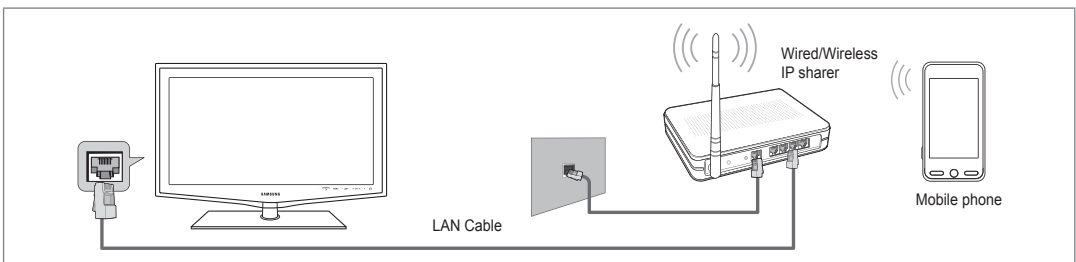

Setting Up the Home Network Centre

Message / Media

Shows a list of mobile phones which have been set up with this TV to use the Message or Media function.

Media function is available in other mobile devices which support DLNA DMC.

Allowed

Allows the mobile phone.

Denied

Blocks the mobile phone.

Delete

Deletes the mobile phone from the list.

This function just deletes the name from the list. If the deleted mobile device turns on or tries to connect to the TV, it may be shown on the list.

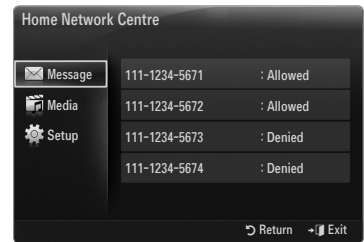

Setup

Message → On / Off

You can determine whether to use the message function (the call arrivals, text message contents, and schedules set on the mobile phone).

Media → On / Off

You can select whether to use the Media function that plays the contents (videos, photos, music) from the mobile phone.

TV name

You can set the TV name so as to find it easily on the mobile device.

If you selects **User Input**, you can type the TV name by **OSK(On Screen Keyboard)**.



Using the Message Function

Using this function, you can view the call arrivals, text message contents and schedules set on the mobile phone through the alarm window while watching TV.

To disable this **Message** alarm window, set **Message** to **Off** in **Setup** of the **Home Network Centre**.

The alarm window appears for 20 seconds. If no key is pressed or if **Cancel** is selected, it appears up to three times at 5 minute intervals.

If **OK** is selected, or if **OK** is not selected while the message is displayed three times, the message will be deleted. The message is not deleted from the mobile phone.

The simple alarm window can be displayed, while using some applications such as Media Play, Content Library, etc. In this case, to view the contents of the message, switch to TV viewing mode.

When the message of an unknown mobile phone is displayed, select the mobile phone in the **Message** item of the **Home Network Centre** and select **Denied** to block the phone.



Message View

If a new text message (SMS) arrives while you are watching TV, the alarm window appears. If you click the **OK** button, the contents of the message are displayed.

- ☑ You can configure the viewing settings for the text message (SMS) contents on the mobile phone. For the procedures, refer to the mobile phone manual.
- ☑ Some special characters may be displayed as blank or broken characters.

Call Arrival Alarm

If a call arrives while you are watching TV, the alarm window appears.

Schedule Alarm

While you are watching TV, the alarm window appears to display the registered schedule.

- ☑ You can configure the viewing settings for the schedule contents on the mobile phone. For the procedures, refer to the mobile phone manual.
- ☑ Some special characters may be displayed as blank or broken characters.

Using the Media Function

An alarm window appears informing the user that the media contents (videos, photos, music) sent from the mobile phone will be displayed on the TV.



The contents are played automatically 3 seconds after the alarm window appears.

If you press the **RETURN** or **EXIT** button when the alarm window appears, the **Media Contents** are not played.

- ☑ To turn off the media contents transmission from the mobile phone, set **Media** to **Off** in **Setup** of the **Home Network Centre**.
- ☑ The contents may not be played on the TV depending on their resolution and format.



Media play control buttons

Button	Operations
◀/▶	Move the cursor and select an item. While playing a movie file: Skip forwards or backwards through the movie file.
ENTER 	Pressing the ENTER  button during play pauses the play. Pressing the ENTER  button during pause resumes the play.
RETURN	Return to the previous menu.
TOOLS	Run various functions from the Photo, Music and Movie menus.
INFO	Show file information.
EXIT	Stop Media Play mode and Returns to TV mode.













- ☑ The **ENTER**  and **◀/▶** buttons may not work depending on the type of media content.
- ☑ Using the mobile device, you can control playing media. For details, refer to each user's guide.

RECOMMENDATIONS

Teletext Feature

Most television stations provide written information services via Teletext. The index page of the Teletext service gives you information on how to use the service. In addition, you can select various options to suit your requirements by using the remote control buttons.

☑ For Teletext information to be displayed correctly, channel reception must be stable. Otherwise, information may be missing or some pages may not be displayed.

- 1  (exit)
Exit from the Teletext display.
- 2  (mode)
Press to select the Teletext mode (LIST/ FLOF). If you press it in the LIST mode, it switches into the List save mode. In the List save mode, you can save Teletext page into list using the  (store) button.
- 3  (reveal)
Used to display the hidden text (answers to quiz games, for example). To display normal screen, press it again.
- 4  (size)
Press to display the double-size letters in the upper half of the screen. For lower half of the screen, press it again. To display normal screen, press it once again.
- 5 Colour buttons (red/green/yellow/blue)
If the FASTEXT system is used by a broadcasting company, the different topics covered on a Teletext page are colour-coded and can be selected by pressing the coloured buttons. Press one of them corresponding to the required. The page is displayed with other coloured information that can be selected in the same way. To display the previous or next page, press the corresponding coloured button.
- 6  (Teletext on/mix)
Press to activate Teletext mode after selecting the channel providing the Teletext service. Press it twice to overlap the Teletext with the current broadcasting screen.
- 7  (store)
Used to store the Teletext pages.
- 8  (sub-page)
Used to display the available sub-page.
- 9  (page up)
Used to display the next Teletext page.
- 10  (page down)
Used to display the previous Teletext page.
- 11  (hold)
Used to hold the display on a given page if the selected page is linked with several secondary pages which follow on automatically. To resume, press it again.
- 12  (index)
Used to display the index (contents) page at any time while you are viewing Teletext.
- 13  (cancel)
Used to display the broadcast when searching for a page.

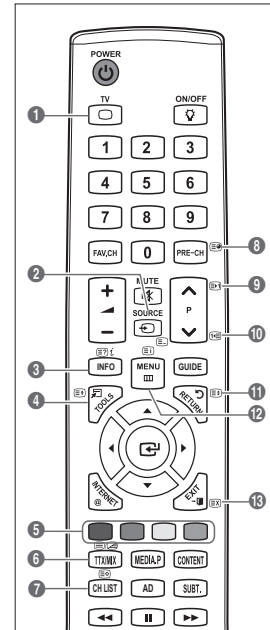

☑ You can change Teletext pages by pressing the numeric buttons on the remote control.

The Teletext pages are organized according to six categories:

Part	Contents
A	Selected page number.
B	Broadcasting channel identity.
C	Current page number or search indications.
D	Date and time.
E	Text.
F	Status information. FASTEXT information.

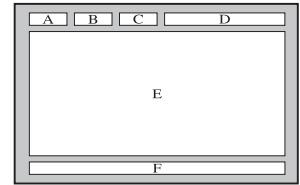

- ☑ Teletext information is often divided between several pages displayed in sequence, which can be accessed by:
 - Entering the page number
 - Selecting a title in a list
 - Selecting a coloured heading (FASTEXT system)
- ☑ Teletext level supported by the TV is version 2.5 which is capable of displaying additional graphics or text.
- ☑ Depending upon the transmission, blank side panels can occur when displaying Teletext.
- ☑ In these cases, additional graphics or text is not transmitted.
- ☑ Older TV's which do not support version 2.5 are not capable of displaying any additional graphics or text, regardless of the Teletext transmission.
- ☑ Press the **TV** button to exit from the Teletext display.

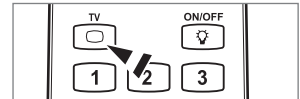

Installing the Stand

- ☑ **Preset:** Place the Guide Stand and Cover Neck onto the stand and fasten it using the screws.

1. Attach your LCD TV to the stand.

- ☑ Two or more people should carry the TV.
- ☑ Make sure to distinguish between the front and back of the stand when assembling them.
- ☑ To make sure the TV is installed on the stand at a proper level, do not apply excess downward pressure to the upper left or right sides of the TV.

2. Fasten screws at position ❶ and then fasten screws at position ❷.

- ☑ Stand the product up and fasten the screws. If you fasten the screws with the LCD TV placed down, it may lean to one side.
- ☑ The stand is installed for models with the screen size of 55 inch and above.

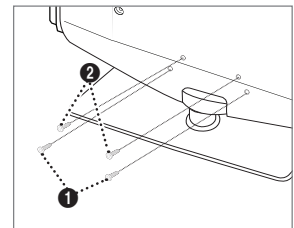
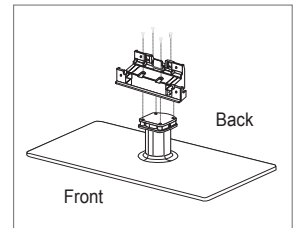

Disconnecting the Stand

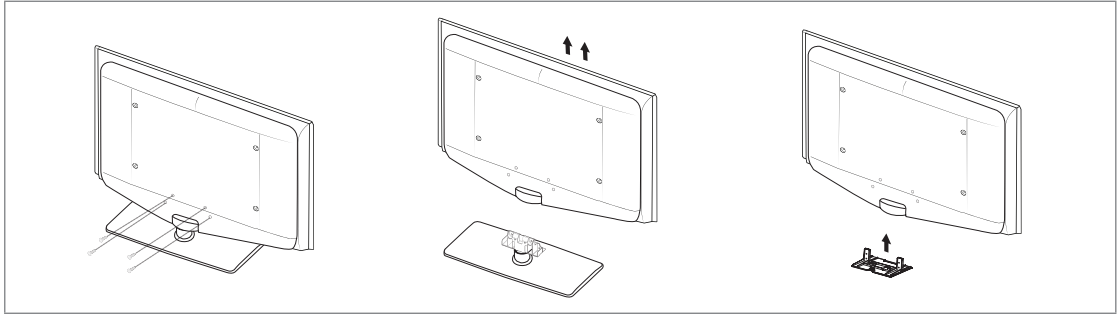

1. Remove screws from the back of the TV.
2. Separate the stand from the TV.
 - ☑ Two or more people should carry the TV.
3. Cover the bottom hole with the cover.

Installing the Wall Mount Kit

Wall mount items (sold separately) allow you to mount the TV on the wall. For detailed information on installing the wall mount, see the instructions provided with the Wall Mount items. Contact a technician for assistance when installing the wall mounted bracket.

Samsung Electronics is not responsible for any damage to the product or injury to yourself or others if you elect to install the TV on your own.

 Do not install your Wall Mount Kit while your TV is turned on. It may result in personal injury due to electric shock.

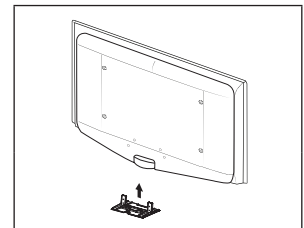

Assembling the Cables

Enclose the cables in the Holder-Wire Cable so that the cables are not visible through the transparent stand.

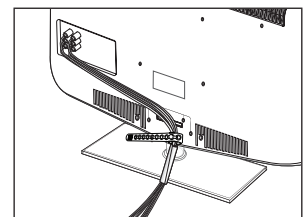

Anti-Theft Kensington Lock

The Kensington Lock is a device used to physically fix the system when using it in a public place. The appearance and locking method may differ from the illustration depending on the manufacturer.

Refer to the manual provided with the Kensington Lock for proper use.

- ☑ The locking device has to be purchased separately.
 - ☑ The location of the Kensington Lock may be different depending on its model.
1. Insert the locking device into the Kensington slot on the LCD TV (1) and turn it in the locking direction (2).
 2. Connect the Kensington Lock cable (3).
 3. Fix the Kensington Lock to a desk or a heavy stationary object.

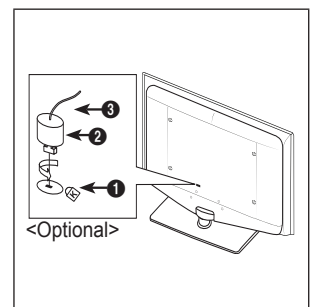

Securing the Installation Space

Keep the required distances between the product and other objects (e.g. walls) to ensure proper ventilation.

Failing to do so may result in fire or a problem with the product due to an increase in the internal temperature of the product.

Install the product so the required distances shown in the figure are kept.

- ☑ When using a stand or wall-mount, use parts provided by Samsung Electronics only.
 - If you use parts provided by another manufacturer, it may result in a problem with the product or an injury due to the product falling.
 - If you use parts provided by another manufacturer, it may result in a problem with the product or fire due to an increase in the internal temperature of the product due to poor ventilation.
- ☑ The appearance may differ depending on the product.

When installing the product with a stand

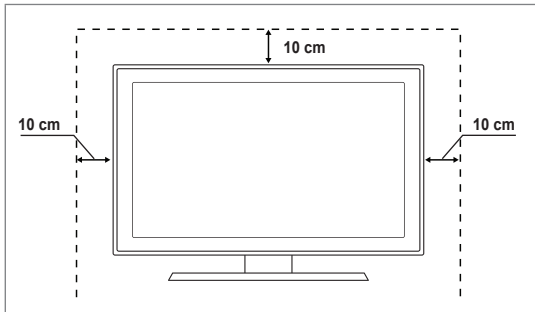

When installing the product with a wall-mount

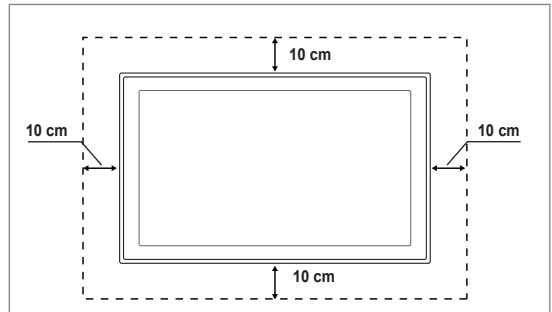

Securing the TV to the Wall



Caution: Pulling, pushing, or climbing on the TV may cause the TV to fall. In particular, ensure your children do not hang over or destabilize the TV; doing so may cause the TV to tip over, causing serious injuries or death. Follow all safety precautions provided on the included Safety Flyer. For added stability, install the anti-fall device for safety purposes, as follows.

To avoid the TV from falling:

1. Put the screws into the clamps and firmly fasten them onto the wall. Confirm that the screws have been firmly installed onto the wall.
 - ☑ You may need additional material such as an anchor depending on the type of wall.
 - ☑ Since the necessary clamps, screws, and string are not supplied, please purchase these additionally.
2. Remove the screws from the centre back of the TV, put the screws into the clamps, and then fasten the screws onto the TV again.
 - ☑ Screws may not be supplied with the product. In this case, please purchase the screws of the following specifications.
 - ☑ Screw Specifications
 - For a 17 ~ 29 Inch LCD TV: M4 X L15 / For a 32 ~ 40 Inch LCD TV: M6 X L15
3. Connect the clamps fixed onto the TV and the clamps fixed onto the wall with a strong string and then tie the string tightly.
 - ☑ Install the TV near to the wall so that it does not fall backwards.
 - ☑ It is safe to connect the string so that the clamps fixed on the wall are equal to or lower than the clamps fixed on the TV.
 - ☑ Untie the string before moving the TV.
4. Verify all connections are properly secured. Periodically check connections for any sign of fatigue for failure. If you have any doubt about the security of your connections, contact a professional installer.

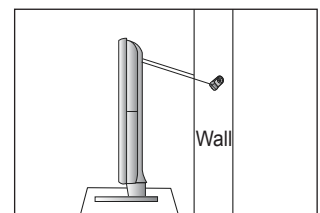
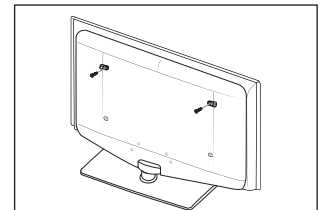
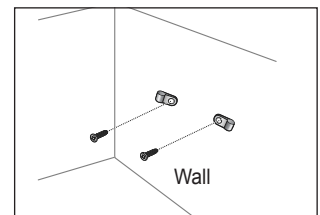

Troubleshooting

If you have any questions of TV, first refer to this list. If none of these troubleshooting tips apply, please visit 'www.samsung.com' site, then click on Support or contact Call Centre on list of last page.

Issue	Solution
Picture Quality	<p>First of all, please perform the Picture Test to confirm that your TV is properly displaying test image.</p> <ul style="list-style-type: none"> Go to MENU - Support - Self Diagnosis - Picture Test <p>If the test image is properly displayed, the poor picture may caused by the source or signal.</p>
TV image does not look as good as it did in the store.	<ul style="list-style-type: none"> If you have an analogue Cable/Set top box, upgrade to an Box. Use HDMI or Component cables to deliver HD picture quality. Cable/Satellite subscriber : Try HD(High Definition) stations from channel line up. Air/Cable Antenna connection: Try HD stations after performing Auto programme. <ul style="list-style-type: none"> ☑ Many HD channels are upscaled from SD(Standard Definition) contents. Adjust Cable/Set top box video output resolution to 1080i or 720p. Confirm that you are watching the TV at the minimum distance recommended based on the size and definition of the signal you are displaying.
Picture is distorted : macroblock, small block, dots, pixelization	<ul style="list-style-type: none"> Compression of video contents may cause picture distortion especially on fast moving pictures such as sports and action movies. Low signal level or bad quality can cause picture distortion. This is not a TV issue.
Wrong or missing colour with Component connection.	<ul style="list-style-type: none"> Make sure the Component cables are connected to the correct jacks. Incorrect or loose connections may cause colour problems or the screen will be blank.
Poor colour or brightness.	<ul style="list-style-type: none"> Adjust Picture options in the TV menu. (Picture mode, Colour, Brightness, Sharpness) Adjust Energy Saving option in Setup menu. Try picture reset to view the default picture setting. (Go to MENU - Picture - Picture Reset)
Dotted line on the edge of screen.	<ul style="list-style-type: none"> If picture size is set to Screen Fit, change to 16:9. Change cable/set top box resolution.
Picture is black and white with AV (Composite) input only.	<ul style="list-style-type: none"> Connect video cable(Yellow) to Green jack of component input 1 of the TV.
Picture freezes or is distorted when changing channels or picture is delayed.	<ul style="list-style-type: none"> If connected with cable box, please try to reset cable box. (reconnect AC cord and wait until cable box reboots. It may take up to 20 minutes.) Set output resolution of cable box to 1080i or 720p.
Sound Quality	<p>First of all, please perform the Sound Test to confirm that your TV audio is properly operating.</p> <ul style="list-style-type: none"> Go to MENU - Support - Self Diagnosis - Sound Test <p>If the audio is OK, the sound problem may caused by the source or signal.</p>
No sound or sound is too low at maximum volume.	<ul style="list-style-type: none"> Please check the volume of external device connected to your TV then, adjust the TV volume accordingly.
Picture is good but no sound.	<ul style="list-style-type: none"> Set the Speaker Select option to TV speaker in the sound menu. Make sure audio cables from an external device are connected to correct audio input jacks on the TV. Check connected device's audio output option. (ex: You may need to change your cable box' audio option to HDMI when you have HDMI connected to your TV.) If you are using a DVI to HDMI cable, a separate audio cable is required. Deactivate SRS function if you are setting the volume over 30 value. Remove plug from headphone jack. (if available on your TV)
Noise from speaker.	<ul style="list-style-type: none"> Check cable connections. Make sure a video cable is not connected to an audio input. For Antenna/Cable connection, check signal strength. Low signal level may cause sound distortion.

Issue	Solution
No Picture, No Video	
TV won't turn on.	<ul style="list-style-type: none"> ● Make sure the AC power cord is plugged in securely to the wall outlet and the TV. ● Make sure the wall outlet is working. ● Try pressing the POWER button on the TV to make sure the remote is working properly. If the TV turns on, it may be caused by Remote Control. To fix the Remote problem, refer to 'Remote control does not work' below.
TV turns off automatically.	<ul style="list-style-type: none"> ● Check if the Sleep Timer is set to On in the Setup menu. ● If connected the TV to your PC, check your PC power settings. ● Make sure the AC power cord is plugged in securely to the wall outlet and the TV. ● If there is no signal for about 10 ~ 15 minutes with Antenna/Cable connection, the TV will turn off.
No picture/Video.	<ul style="list-style-type: none"> ● Check cable connections.(remove and reconnect all cables of TV and external devices) ● Set your external device's (Cable/Set top Box, DVD, Blu-ray etc) video output to match the connections to the TV input. For example, external device's output: HDMI, TV's input: HDMI. ● Make sure your connected device is powered on. ● Make sure to select the TV's correct source by pressing the SOURCE button on the TV remote.
RF(Cable/Antenna) Connection	
Cannot receive all channels.	<ul style="list-style-type: none"> ● Make sure Antenna cable is connected securely. ● Please try Plug & Play to add available channels to the channel list. Go to MENU - Setup - Plug & Play and wait for all available channels are stored. ● Verify Antenna is positioned correctly.
Picture is distorted: macroblock, small block, dots, pixelization	<ul style="list-style-type: none"> ● Compression of video contents may cause picture distortion especially on fast moving pictures such as sports and action movies. ● Low signal level can cause picture distortion. This is not a TV issue.
PC Connection	
'Not Supported Mode' message.	<ul style="list-style-type: none"> ● Set your PC's output resolution and frequency so it matches the resolutions supported by the TV.
PC is always shown on source list even if not connected.	<ul style="list-style-type: none"> ● This is normal; PC is always shown on the source list even though a PC is not connected.
Video is OK but there is no audio with HDMI connection.	<ul style="list-style-type: none"> ● Check the audio output setting on your PC.
Network Connection (depending on models)	
Wireless network connection failure.	<ul style="list-style-type: none"> ● Samsung Wireless USB dongle is required to use wireless network. ● Make sure Network Connection is set to Wireless. ● TV must be connected to a wireless IP sharer (Router).

Issue	Solution
Others	
Picture is not shown in full screen.	<ul style="list-style-type: none"> ● Black bars on each side will be shown on HD channels when displaying upscaled SD (4:3) contents. ● Black bars on Top & Bottom will be shown on movies that have aspect ratios different from your TV. ● Adjust picture size option on your external device or TV to full screen.
Remote control does not work.	<ul style="list-style-type: none"> ● Replace the remote control batteries with correct polarity (+ -). ● Clean the transmission window located on the top of the remote. ● Try pointing the remote directly at the TV from 5~6 feet away.
Can not control TV power or volume with Cable/Set top box remote control.	<ul style="list-style-type: none"> ● Programme the Cable/Set top box remote control to operate the TV. Refer to Cable/Sat user manual for SAMSUNG TV code.
'Not Supported Mode' message.	<ul style="list-style-type: none"> ● Check the supported resolution of the TV and adjust the external device's output resolution accordingly. Refer to resolution settings in this manual.
Plastic smell from TV.	<ul style="list-style-type: none"> ● This smell is normal and will dissipate over time.
TV Signal Information is unavailable in the Self Diagnostic Test menu.	<ul style="list-style-type: none"> ● This function is only available with digital channels with an Antenna (RF/Coax) connection.
TV is tilted to right or left side.	<ul style="list-style-type: none"> ● Remove the stand base from TV and reassemble.
Can not assemble stand base.	<ul style="list-style-type: none"> ● Make sure TV is placed on flat surface. If can not remove screws from TV, please use magnetized screw driver.
Channel menu is grey out. (unavailable)	<ul style="list-style-type: none"> ● Channel menu is only available when TV source is selected.
Your settings are lost after 30 minutes or every time TV is turned off.	<ul style="list-style-type: none"> ● If TV is in the Store Demo mode, it will reset audio and picture settings every 30 minutes. Please change from Store Demo mode to Home Use mode in the Plug & Play procedure. Press the SOURCE button to select TV mode, go to MENU → Setup → Plug & Play → ENTER [↵].
Intermittent loss of audio or video.	<ul style="list-style-type: none"> ● Check cable connections and reconnect. ● Can be caused by using overly rigid or thick cables. Make sure the cables are flexible enough for long term use. If wall mounting, we recommend using cables with 90 degree connectors.
You may see small particles if you look closely at the edge of the bezel surrounding the TV screen.	<ul style="list-style-type: none"> ● This is part of the product's design and is not a defect.
PIP menu is not available.	<ul style="list-style-type: none"> ● PIP functionality is only available when you are watching an HDMI, PC or components source.
'Scramble signal' or 'Weak Signal/No Signal' with CAM CARD(CI/CI+).	<ul style="list-style-type: none"> ● Check that CAM has CI(CI+) Card installed into the common interface slot. ● Pull out CAM from the TV and insert into the slot again.
When turned off and 45 minutes later, TV is turned on itself.	<ul style="list-style-type: none"> ● It is normal, the TV operate OTA (Over The Air) function itself to upgrade firmware downloaded during watching.
Recurrent picture/sound issue.	<ul style="list-style-type: none"> ● Check and change signal/source.

☞ This TFT LCD panel uses a panel consisting of sub pixels which require sophisticated technology to produce. However, there may be few bright or dark pixels on the screen. These pixels will have no impact on the performance of the product.

Specifications

Model Name	LE32B650, LE32B651 LE32B652, LE32B653	LE37B650, LE37B651 LE37B652, LE37B653
Screen Size (Diagonal)	32 inch	37 inch
PC Resolution (Optimum)	1920 x 1080 @ 60 Hz	1920 x 1080 @ 60 Hz
Sound Output	10W X 2	10W X 2
Dimensions (WxDxH) Body With stand	803 X 77 X 545 mm 803 X 239 X 601 mm	927 X 78 X 608 mm 927 X 255 X 668 mm
Weight With Stand	14 kg	17 kg
Environmental Considerations Operating Temperature Operating Humidity Storage Temperature Storage Humidity	10°C to 40°C (50°F to 104°F) 10% to 80%, non-condensing -20°C to 45°C (-4°F to 113°F) 5% to 95%, non-condensing	
Stand Swivel (Left / Right)	-20° ~ 20°	
Model Name	LE40B650, LE40B651 LE40B652, LE40B653	LE46B650, LE46B651 LE46B652, LE46B653
Screen Size (Diagonal)	40 inch	46 inch
PC Resolution (Optimum)	1920 x 1080 @ 60 Hz	1920 x 1080 @ 60 Hz
Sound Output	10W X 2	10W X 2
Dimensions (WxDxH) Body With stand	995 X 79 X 650 mm 995 X 255 X 706 mm	1126 X 79 X 730 mm 1126 X 277 X 783 mm
Weight With Stand	19 kg	25 kg
Environmental Considerations Operating Temperature Operating Humidity Storage Temperature Storage Humidity	10°C to 40°C (50°F to 104°F) 10% to 80%, non-condensing -20°C to 45°C (-4°F to 113°F) 5% to 95%, non-condensing	
Stand Swivel (Left / Right)	-20° ~ 20°	
Model Name	LE55B650, LE55B651, LE55B652, LE55B653	
Screen Size (Diagonal)	55 inch	
PC Resolution (Optimum)	1920 x 1080 @ 60 Hz	
Sound Output	15W X 2	
Dimensions (WxDxH) Body With stand	1311 X 80 X 842 mm 1311 X 305 X 895 mm	
Weight With Stand	34 kg	
Environmental Considerations Operating Temperature Operating Humidity Storage Temperature Storage Humidity	10°C to 40°C (50°F to 104°F) 10% to 80%, non-condensing -20°C to 45°C (-4°F to 113°F) 5% to 95%, non-condensing	
Stand Swivel (Left / Right)	-20° ~ 20°	

☞ Design and specifications are subject to change without prior notice.

☞ This device is a Class B digital apparatus.

☞ For the power supply and Power Consumption, refer to the label attached to the product.

- This product uses parts of the software from the Independent JPEG Group.
- This product uses parts of the software owned by the Freetype Project (www.freetype.org).
- This product uses some software programs which are distributed under the GPL/LGPL license. Accordingly, the following GPL and LGPL software source codes that have been used in this product can be provided after asking to vdswwmanager@samsung.com.
 GPL software: Linux Kernel, Busybox, Binutils
 LGPL software: Glibc, ffmpeg, smpeg, libgphoto, libusb, SDL

GNU GENERAL PUBLIC LICENSE

Version 3, 29 June 2007

Copyright (C) 2007 Free Software Foundation, Inc. <<http://fsf.org/>>

Everyone is permitted to copy and distribute verbatim copies of this license document, but changing it is not allowed.

Preamble

The GNU General Public License is a free, copyright license for software and other kinds of works.

The licenses for most software and other practical works are designed to take away your freedom to share and change the works. By contrast, the GNU General Public License is intended to guarantee your freedom to share and change all versions of a program--to make sure it remains free software for all its users. We, the Free Software Foundation, use the GNU General Public License for most of our software; it applies also to any other work released this way by its authors. You can apply it to your programs, too.

When we speak of free software, we are referring to freedom, not price. Our General Public Licenses are designed to make sure that you have the freedom to distribute copies of free software (and charge for them if you wish), that you receive source code or can get it if you want it, that you can change the software or use pieces of it in new free programs, and that you know you can do these things.

To protect your rights, we need to prevent others from denying you these rights or asking you to surrender the rights. Therefore, you have certain responsibilities if you distribute copies of the software, or if you modify it: responsibilities to respect the freedom of others.

For example, if you distribute copies of such a program, whether gratis or for a fee, you must pass on to the recipients the same freedoms that you received. You must make sure that they, too, receive or can get the source code. And you must show them these terms so they know their rights.

Developers that use the GNU GPL protect your rights with two steps: (1) assert copyright on the software, and (2) offer you this License giving you legal permission to copy, distribute and/or modify it.

For the developers' and authors' protection, the GPL clearly explains that there is no warranty for this free software. For both users' and authors' sake, the GPL requires that modified versions be marked as changed, so that their problems will not be attributed erroneously to authors of previous versions.

Some devices are designed to deny users access to install or run modified versions of the software inside them, although the manufacturer can do so. This is fundamentally incompatible with the aim of protecting users' freedom to change the software. The systematic pattern of such abuse occurs in the area of products for individuals to use, which is precisely where it is most unacceptable. Therefore, we have designed this version of the GPL to prohibit the practice for those products. If such problems arise substantially in other domains, we stand ready to extend this provision to those domains in future versions of the GPL, as needed to protect the freedom of users.

Finally, every program is threatened constantly by software patents. States should not allow patents to restrict development and use of software on general-purpose computers, but in those that do, we wish to avoid the special danger that patents applied to a free program could make it effectively proprietary. To prevent this, the GPL assures that patents cannot be used to render the program non-free.

The precise terms and conditions for copying, distribution and modification follow.

TERMS AND CONDITIONS

0. Definitions.

"This License" refers to version 3 of the GNU General Public License.

"Copyright" also means copyright-like laws that apply to other kinds of works, such as semiconductor masks.

"The Program" refers to any copyrightable work licensed under this License. Each licensee is addressed as "you". "Licensees" and "recipients" may be individuals or organizations.

To "modify" a work means to copy from or adapt all or part of the work in a fashion requiring copyright permission, other than the making of an exact copy. The resulting work is called a "modified version" of the earlier work or a work "based on" the earlier work.

A "covered work" means either the unmodified Program or a work based on the Program.

To "propagate" a work means to do anything with it that, without permission, would make you directly or secondarily liable for infringement under applicable copyright law, except executing it on a computer or modifying a private copy. Propagation includes copying, distribution (with or without modification), making available to the public, and in some countries other activities as well.

To "convey" a work means any kind of propagation that enables other parties to make or receive copies. Mere interaction with a user through a computer network, with no transfer of a copy, is not conveying.

An interactive user interface displays "Appropriate Legal Notices" to the extent that it includes a convenient and prominently visible feature that (1) displays an appropriate copyright notice, and (2) tells the user that there is no warranty for the work (except to the extent that warranties are provided), that licensees may convey the work under this License, and how to view a copy of this License. If the interface presents a list of user commands or options, such as a menu, a prominent item in the list meets this criterion.

1. Source Code.

The "source code" for a work means the preferred form of the work for making modifications to it. "Object code" means any non-source form of a work.

A "Standard Interface" means an interface that either is an official standard defined by a recognized standards body, or, in the case of interfaces specified for a particular programming language, one that is widely used among developers working in that language.

The "System Libraries" of an executable work include anything, other than the work as a whole, that (a) is included in the normal form of packaging a Major Component, but which is not part of that Major Component, and (b) serves only to enable use of the work with that Major Component, or to implement a Standard Interface for which an implementation is available to the public in source code form. A "Major Component", in this context, means a major essential component (kernel, window system, and so on) of the specific operating system (if any) on which the executable work runs, or a compiler used to produce the work, or an object code interpreter used to run it.

The "Corresponding Source" for a work in object code form means all the source code needed to generate, install, and (for an executable work) run the object code and to modify the work, including scripts to control those activities. However, it does not include the work's System Libraries, or general-purpose tools or generally available free programs which are used unmodified in performing those activities but which are not part of the work. For example, Corresponding Source includes interface definition files associated with source files for the work, and the source code for shared libraries and dynamically linked subprograms that the work is specifically designed to require, such as by intimate data communication or control flow between those subprograms and other parts of the work.

The Corresponding Source need not include anything that users can regenerate automatically from other parts of the Corresponding Source.

The Corresponding Source for a work in source code form is that same work.

2. Basic Permissions.

All rights granted under this License are granted for the term of copyright on the Program, and are irrevocable provided the stated conditions are met. This License explicitly affirms your unlimited permission to run the unmodified Program. The output from running a covered work is covered by this License only if the output, given its content, constitutes a covered work.

This License acknowledges your rights of fair use or other equivalent, as provided by copyright law. You may make, run and propagate covered works that you do not convey, without conditions so long as your license otherwise remains in force. You may convey covered works to others for the sole purpose of having them make modifications exclusively for you, or provide you with facilities for running those works, provided that you comply with the terms of this License in conveying all material for which you do not control copyright. Those thus making or running the covered works for you must do so exclusively on your behalf, under your direction and control, on terms that prohibit them from making any copies of your copyrighted material outside their relationship with you.

Conveying under any other circumstances is permitted solely under the conditions stated below. Sublicensing is not allowed; section 10 makes it unnecessary.

3. Protecting Users' Legal Rights From Anti-Circumvention Law.

No covered work shall be deemed part of an effective technological measure under any applicable law fulfilling obligations under article 11 of the WIPO copyright treaty adopted on 20 December 1996, or similar laws prohibiting or restricting circumvention of such measures.

When you convey a covered work, you waive any legal power to forbid circumvention of technological measures to the extent such circumvention is effected by exercising rights under this License with respect to the covered work, and you disclaim any intention to limit operation or modification of the work as a means of enforcing, against the work's users, your or third parties' legal rights to forbid circumvention of technological measures.

4. Conveying Verbatim Copies.

You may convey verbatim copies of the Program's source code as you receive it, in any medium, provided that you conspicuously and appropriately publish on each copy an appropriate copyright notice; keep intact all notices stating that this License and any non-permissive terms added in accord with section 7 apply to the code; keep intact all notices of the absence of any warranty; and give all recipients a copy of this License along with the Program.

You may charge any price or no price for each copy that you convey, and you may offer support or warranty protection for a fee.

5. Conveying Modified Source Versions.

You may convey a work based on the Program, or the modifications to produce it from the Program, in the form of source code under the terms of section 4, provided that you also meet all of these conditions:

- a) The work must carry prominent notices stating that you modified it, and giving a relevant date.
- b) The work must carry prominent notices stating that it is released under this License and any conditions added under section 7. This requirement modifies the requirement in section 4 to "keep intact all notices".
- c) You must license the entire work, as a whole, under this License to anyone who comes into possession of a copy. This License will therefore apply, along with any applicable section 7 additional terms, to the whole of the work, and all its parts, regardless of how they are packaged. This License gives no permission to license the work in any other way, but it does not invalidate such permission if you have separately received it.
- d) If the work has interactive user interfaces, each must display Appropriate Legal Notices; however, if the Program has interactive interfaces that do not display Appropriate Legal Notices, your work need not make them do so.

A compilation of a covered work with other separate and independent works, which are not by their nature extensions of the covered work, and which are not combined with it such as to form a larger program, in or on a volume of a storage or distribution medium, is called an "aggregate" if the compilation and its resulting copyright are not used to limit the access or legal rights of the compilation's users beyond what the individual works permit. Inclusion of a covered work in an aggregate does not cause this License to apply to the other parts of the aggregate.

6. Conveying Non-Source Forms.

You may convey a covered work in object code form under the terms of sections 4 and 5, provided that you also convey the machine-readable Corresponding Source under the terms of this License, in one of these ways:

- a) Convey the object code in, or embodied in, a physical product (including a physical distribution medium), accompanied by the Corresponding Source fixed on a durable physical medium customarily used for software interchange.
- b) Convey the object code in, or embodied in, a physical product (including a physical distribution medium), accompanied by a written offer, valid for at least three years and valid for as long as you offer spare parts or customer support for that product model, to give anyone who possesses the object code either (1) a copy of the Corresponding Source for all the software in the product that is covered by this License, on a durable physical medium customarily used for software interchange, for a price no more than your reasonable cost of physically performing this conveying of source, or (2) access to copy the Corresponding Source from a network server at no charge.
- c) Convey individual copies of the object code with a copy of the written offer to provide the Corresponding Source. This alternative is allowed only occasionally and noncommercially, and only if you received the object code with such an offer, in accord with subsection 6b.
- d) Convey the object code by offering access from a designated place (gratis or for a charge), and offer equivalent access to the Corresponding Source in the same way through the same place at no further charge. You need not require recipients to copy the Corresponding Source along with the object code. If the place to copy the object code is a network server, the Corresponding Source may be on a different server (operated by you or a third party) that supports equivalent copying facilities, provided you maintain clear directions next to the object code saying where to find the Corresponding Source. Regardless of what server hosts the Corresponding Source, you remain obligated to ensure that it is available for as long as needed to satisfy these requirements.
- e) Convey the object code using peer-to-peer transmission, provided you inform other peers where the object code and Corresponding Source of the work are being offered to the general public at no charge under subsection 6d. A separable portion of the object code, whose source code is excluded from the Corresponding Source as a System Library, need not be included in conveying the object code work.

A "User Product" is either (1) a "consumer product", which means any tangible personal property which is normally used for personal, family, or household purposes, or (2) anything designed or sold for incorporation into a dwelling. In determining whether a product is a consumer product, doubtful cases shall be resolved in favor of coverage. For a particular product received by a particular user, "normally used" refers to a typical or common use of that class of product, regardless of the status of the particular user or of the way in which the particular user actually uses, or expects or is expected to use, the product. A product is a consumer product regardless of whether the product has substantial commercial, industrial or non-consumer uses, unless such uses represent the only significant mode of use of the product.

"Installation Information" for a User Product means any methods, procedures, authorization keys, or other information required to install and execute modified versions of a covered work in that User Product from a modified version of its Corresponding Source. The information must suffice to ensure that the continued functioning of the modified object code is in no case prevented or interfered with solely because modification has been made.

If you convey an object code work under this section in, or with, or specifically for use in, a User Product, and the conveying occurs as part of a transaction in which the right of possession and use of the User Product is transferred to the recipient in perpetuity or for a fixed term (regardless of how the transaction is characterized), the Corresponding Source conveyed under this section must be accompanied by the Installation Information. But this requirement does not apply if neither you nor any third party retains the ability to install modified object code on the User Product (for example, the work has been installed in ROM).

The requirement to provide Installation Information does not include a requirement to continue to provide support service, warranty, or updates for a work that has been modified or installed by the recipient, or for the User Product in which it has been modified or installed. Access to a network may be denied when the modification itself materially and adversely affects the operation of the network or violates the rules and protocols for communication across the network.

Corresponding Source conveyed, and Installation Information provided, in accord with this section must be in a format that is publicly documented (and with an implementation available to the public in source code form), and must require no special password or key for unpacking, reading or copying.

7. Additional Terms.

“Additional permissions” are terms that supplement the terms of this License by making exceptions from one or more of its conditions. Additional permissions that are applicable to the entire Program shall be treated as though they were included in this License, to the extent that they are valid under applicable law. If additional permissions apply only to part of the Program, that part may be used separately under those permissions, but the entire Program remains governed by this License without regard to the additional permissions.

When you convey a copy of a covered work, you may at your option remove any additional permissions from that copy, or from any part of it. (Additional permissions may be written to require their own removal in certain cases when you modify the work.) You may place additional permissions on material, added by you to a covered work, for which you have or can give appropriate copyright permission.

Notwithstanding any other provision of this License, for material you add to a covered work, you may (if authorized by the copyright holders of that material) supplement the terms of this License with terms:

- a) Disclaiming warranty or limiting liability differently from the terms of sections 15 and 16 of this License; or
- b) Requiring preservation of specified reasonable legal notices or author attributions in that material or in the Appropriate Legal Notices displayed by works containing it; or
- c) Prohibiting misrepresentation of the origin of that material, or requiring that modified versions of such material be marked in reasonable ways as different from the original version; or
- d) Limiting the use for publicity purposes of names of licensors or authors of the material; or
- e) Declining to grant rights under trademark law for use of some trade names, trademarks, or service marks; or
- f) Requiring indemnification of licensors and authors of that material by anyone who conveys the material (or modified versions of it) with contractual assumptions of liability to the recipient, for any liability that these contractual assumptions directly impose on those licensors and authors.

All other non-permissive additional terms are considered “further restrictions” within the meaning of section 10. If the Program as you received it, or any part of it, contains a notice stating that it is governed by this License along with a term that is a further restriction, you may remove that term. If a license document contains a further restriction but permits relicensing or conveying under this License, you may add to a covered work material governed by the terms of that license document, provided that the further restriction does not survive such relicensing or conveying.

If you add terms to a covered work in accord with this section, you must place, in the relevant source files, a statement of the additional terms that apply to those files, or a notice indicating where to find the applicable terms.

Additional terms, permissive or non-permissive, may be stated in the form of a separately written license, or stated as exceptions; the above requirements apply either way.

8. Termination.

You may not propagate or modify a covered work except as expressly provided under this License. Any attempt otherwise to propagate or modify it is void, and will automatically terminate your rights under this License (including any patent licenses granted under the third paragraph of section 11).

However, if you cease all violation of this License, then your license from a particular copyright holder is reinstated (a) provisionally, unless and until the copyright holder explicitly and finally terminates your license, and (b) permanently, if the copyright holder fails to notify you of the violation by some reasonable means prior to 60 days after the cessation.

Moreover, your license from a particular copyright holder is reinstated permanently if the copyright holder notifies you of the violation by some reasonable means, this is the first time you have received notice of violation of this License (for any work) from that copyright holder, and you cure the violation prior to 30 days after your receipt of the notice.

Termination of your rights under this section does not terminate the licenses of parties who have received copies or rights from you under this License. If your rights have been terminated and not permanently reinstated, you do not qualify to receive new licenses for the same material under section 10.

9. Acceptance Not Required for Having Copies.

You are not required to accept this License in order to receive or run a copy of the Program. Ancillary propagation of a covered work occurring solely as a consequence of using peer-to-peer transmission to receive a copy likewise does not require acceptance. However, nothing other than this License grants you permission to propagate or modify any covered work. These actions infringe copyright if you do not accept this License. Therefore, by modifying or propagating a covered work, you indicate your acceptance of this License to do so.

10. Automatic Licensing of Downstream Recipients.

Each time you convey a covered work, the recipient automatically receives a license from the original licensors, to run, modify and propagate that work, subject to this License. You are not responsible for enforcing compliance by third parties with this License.

An "entity transaction" is a transaction transferring control of an organization, or substantially all assets of one, or subdividing an organization, or merging organizations. If propagation of a covered work results from an entity transaction, each party to that transaction who receives a copy of the work also receives whatever licenses to the work the party's predecessor in interest had or could give under the previous paragraph, plus a right to possession of the Corresponding Source of the work from the predecessor in interest, if the predecessor has it or can get it with reasonable efforts.

You may not impose any further restrictions on the exercise of the rights granted or affirmed under this License. For example, you may not impose a license fee, royalty, or other charge for exercise of rights granted under this License, and you may not initiate litigation (including a cross-claim or counterclaim in a lawsuit) alleging that any patent claim is infringed by making, using, selling, offering for sale, or importing the Program or any portion of it.

11. Patents.

A "contributor" is a copyright holder who authorizes use under this License of the Program or a work on which the Program is based. The work thus licensed is called the contributor's "contributor version".

A contributor's "essential patent claims" are all patent claims owned or controlled by the contributor, whether already acquired or hereafter acquired, that would be infringed by some manner, permitted by this License, of making, using, or selling its contributor version, but do not include claims that would be infringed only as a consequence of further modification of the contributor version. For purposes of this definition, "control" includes the right to grant patent sublicenses in a manner consistent with the requirements of this License.

Each contributor grants you a non-exclusive, worldwide, royalty-free patent license under the contributor's essential patent claims, to make, use, sell, offer for sale, import and otherwise run, modify and propagate the contents of its contributor version.

In the following three paragraphs, a "patent license" is any express agreement or commitment, however denominated, not to enforce a patent (such as an express permission to practice a patent or covenant not to sue for patent infringement). To "grant" such a patent license to a party means to make such an agreement or commitment not to enforce a patent against the party.

If you convey a covered work, knowingly relying on a patent license, and the Corresponding Source of the work is not available for anyone to copy, free of charge and under the terms of this License, through a publicly available network server or other readily accessible means, then you must either (1) cause the Corresponding Source to be so available, or (2) arrange to deprive yourself of the benefit of the patent license for this particular work, or (3) arrange, in a manner consistent with the requirements of this License, to extend the patent license to downstream recipients. "Knowingly relying" means you have actual knowledge that, but for the patent license, your conveying the covered work in a country, or your recipient's use of the covered work in a country, would infringe one or more identifiable patents in that country that you have reason to believe are valid.

If, pursuant to or in connection with a single transaction or arrangement, you convey, or propagate by procuring conveyance of, a covered work, and grant a patent license to some of the parties receiving the covered work authorizing them to use, propagate, modify or convey a specific copy of the covered work, then the patent license you grant is automatically extended to all recipients of the covered work and works based on it.

A patent license is "discriminatory" if it does not include within the scope of its coverage, prohibits the exercise of, or is conditioned on the non-exercise of one or more of the rights that are specifically granted under this License. You may not convey a covered work if you are a party to an arrangement with a third party that is in the business of distributing software, under which you make payment to the third party based on the extent of your activity of conveying the work, and under which the third party grants, to any of the parties who would receive the covered work from you, a discriminatory patent license (a) in connection with copies of the covered work conveyed by you (or copies made from those copies), or (b) primarily for and in connection with specific products or compilations that contain the covered work, unless you entered into that arrangement, or that patent license was granted, prior to 28 March 2007.

Nothing in this License shall be construed as excluding or limiting any implied license or other defenses to infringement that may otherwise be available to you under applicable patent law.

12. No Surrender of Others' Freedom.

If conditions are imposed on you (whether by court order, agreement or otherwise) that contradict the conditions of this License, they do not excuse you from the conditions of this License. If you cannot convey a covered work so as to satisfy simultaneously your obligations under this License and any other pertinent obligations, then as a consequence you may not convey it at all. For example, if you agree to terms that obligate you to collect a royalty for further conveying from those to whom you convey the Program, the only way you could satisfy both those terms and this License would be to refrain entirely from conveying the Program.

13. Use with the GNU Affero General Public License.

Notwithstanding any other provision of this License, you have permission to link or combine any covered work with a work licensed under version 3 of the GNU Affero General Public License into a single combined work, and to convey the resulting work. The terms of this License will continue to apply to the part which is the covered work, but the special requirements of the GNU Affero General Public License, section 13, concerning interaction through a network will apply to the combination as such.

14. Revised Versions of this License.

The Free Software Foundation may publish revised and/or new versions of the GNU General Public License from time to time. Such new versions will be similar in spirit to the present version, but may differ in detail to address new problems or concerns. Each version is given a distinguishing version number. If the Program specifies that a certain numbered version of the GNU General Public License “or any later version” applies to it, you have the option of following the terms and conditions either of that numbered version or of any later version published by the Free Software Foundation. If the Program does not specify a version number of the GNU General Public License, you may choose any version ever published by the Free Software Foundation.

If the Program specifies that a proxy can decide which future versions of the GNU General Public License can be used, that proxy’s public statement of acceptance of a version permanently authorizes you to choose that version for the Program.

Later license versions may give you additional or different permissions. However, no additional obligations are imposed on any author or copyright holder as a result of your choosing to follow a later version.

15. Disclaimer of Warranty.

THERE IS NO WARRANTY FOR THE PROGRAM, TO THE EXTENT PERMITTED BY APPLICABLE LAW. EXCEPT WHEN OTHERWISE STATED IN WRITING THE COPYRIGHT HOLDERS AND/OR OTHER PARTIES PROVIDE THE PROGRAM “AS IS” WITHOUT WARRANTY OF ANY KIND, EITHER EXPRESSED OR IMPLIED, INCLUDING, BUT NOT LIMITED TO, THE IMPLIED WARRANTIES OF MERCHANTABILITY AND FITNESS FOR A PARTICULAR PURPOSE. THE ENTIRE RISK AS TO THE QUALITY AND PERFORMANCE OF THE PROGRAM IS WITH YOU. SHOULD THE PROGRAM PROVE DEFECTIVE, YOU ASSUME THE COST OF ALL NECESSARY SERVICING, REPAIR OR CORRECTION.

16. Limitation of Liability.

IN NO EVENT UNLESS REQUIRED BY APPLICABLE LAW OR AGREED TO IN WRITING WILL ANY COPYRIGHT HOLDER, OR ANY OTHER PARTY WHO MODIFIES AND/OR CONVEYS THE PROGRAM AS PERMITTED ABOVE, BE LIABLE TO YOU FOR DAMAGES, INCLUDING ANY GENERAL, SPECIAL, INCIDENTAL OR CONSEQUENTIAL DAMAGES ARISING OUT OF THE USE OR INABILITY TO USE THE PROGRAM (INCLUDING BUT NOT LIMITED TO LOSS OF DATA OR DATA BEING RENDERED INACCURATE OR LOSSES SUSTAINED BY YOU OR THIRD PARTIES OR A FAILURE OF THE PROGRAM TO OPERATE WITH ANY OTHER PROGRAMS), EVEN IF SUCH HOLDER OR OTHER PARTY HAS BEEN ADVISED OF THE POSSIBILITY OF SUCH DAMAGES.

17. Interpretation of Sections 15 and 16.

If the disclaimer of warranty and limitation of liability provided above cannot be given local legal effect according to their terms, reviewing courts shall apply local law that most closely approximates an absolute waiver of all civil liability in connection with the Program, unless a warranty or assumption of liability accompanies a copy of the Program in return for a fee.

END OF TERMS AND CONDITIONS

How to Apply These Terms to Your New Programs

If you develop a new program, and you want it to be of the greatest possible use to the public, the best way to achieve this is to make it free software which everyone can redistribute and change under these terms.

To do so, attach the following notices to the program. It is safest to attach them to the start of each source file to most effectively state the exclusion of warranty; and each file should have at least the “copyright” line and a pointer to where the full notice is found.

<one line to give the program’s name and a brief idea of what it does.> Copyright (C) <year> <name of author>

This program is free software: you can redistribute it and/or modify it under the terms of the GNU General Public License as published by the Free Software Foundation, either version 3 of the License, or (at your option) any later version.

This program is distributed in the hope that it will be useful, but WITHOUT ANY WARRANTY; without even the implied warranty of MERCHANTABILITY or FITNESS FOR A PARTICULAR PURPOSE. See the GNU General Public License for more details.

You should have received a copy of the GNU General Public License along with this program. If not, see <<http://www.gnu.org/licenses/>>.

Also add information on how to contact you by electronic and paper mail.

If the program does terminal interaction, make it output a short notice like this when it starts in an interactive mode:

```
<program> Copyright (C) <year> <name of author> This program comes with ABSOLUTELY NO WARRANTY; for details type `show w`. This is free software, and you are welcome to redistribute it under certain conditions; type `show c` for details.
```

The hypothetical commands `show w` and `show c` should show the appropriate parts of the General Public License. Of course, your program’s commands might be different; for a GUI interface, you would use an “about box”.

You should also get your employer (if you work as a programmer) or school, if any, to sign a “copyright disclaimer” for the program, if necessary.

For more information on this, and how to apply and follow the GNU GPL, see <<http://www.gnu.org/licenses/>>.

The GNU General Public License does not permit incorporating your program into proprietary programs. If your program is a subroutine library, you may consider it more useful to permit linking proprietary applications with the library. If this is what you want to do, use the GNU Lesser General Public License instead of this License. But first, please read <<http://www.gnu.org/philosophy/why-not-lgpl.html>>.

GNU Lesser General Public License (LGPL)

Version 3, 29 June 2007

Copyright (C) 2007 Free Software Foundation, Inc. <<http://fsf.org/>>

Everyone is permitted to copy and distribute verbatim copies of this license document, but changing it is not allowed.

Preamble

The GNU General Public License is a free, copyright license for software and other kinds of works.

The licenses for most software and other practical works are designed to take away your freedom to share and change the works. By contrast, the GNU General Public License is intended to guarantee your freedom to share and change all versions of a program--to make sure it remains free software for all its users. We, the Free Software Foundation, use the GNU General Public License for most of our software; it applies also to any other work released this way by its authors. You can apply it to your programs, too.

When we speak of free software, we are referring to freedom, not price. Our General Public Licenses are designed to make sure that you have the freedom to distribute copies of free software (and charge for them if you wish), that you receive source code or can get it if you want it, that you can change the software or use pieces of it in new free programs, and that you know you can do these things.

To protect your rights, we need to prevent others from denying you these rights or asking you to surrender the rights. Therefore, you have certain responsibilities if you distribute copies of the software, or if you modify it: responsibilities to respect the freedom of others.

For example, if you distribute copies of such a program, whether gratis or for a fee, you must pass on to the recipients the same freedoms that you received. You must make sure that they, too, receive or can get the source code. And you must show them these terms so they know their rights.

Developers that use the GNU GPL protect your rights with two steps: (1) assert copyright on the software, and (2) offer you this License giving you legal permission to copy, distribute and/or modify it.

For the developers' and authors' protection, the GPL clearly explains that there is no warranty for this free software. For both users' and authors' sake, the GPL requires that modified versions be marked as changed, so that their problems will not be attributed erroneously to authors of previous versions.

Some devices are designed to deny users access to install or run modified versions of the software inside them, although the manufacturer can do so. This is fundamentally incompatible with the aim of protecting users' freedom to change the software. The systematic pattern of such abuse occurs in the area of products for individuals to use, which is precisely where it is most unacceptable. Therefore, we have designed this version of the GPL to prohibit the practice for those products. If such problems arise substantially in other domains, we stand ready to extend this provision to those domains in future versions of the GPL, as needed to protect the freedom of users.

Finally, every program is threatened constantly by software patents. States should not allow patents to restrict development and use of software on general-purpose computers, but in those that do, we wish to avoid the special danger that patents applied to a free program could make it effectively proprietary. To prevent this, the GPL assures that patents cannot be used to render the program non-free.

The precise terms and conditions for copying, distribution and modification follow.

TERMS AND CONDITIONS

0. Definitions.

"This License" refers to version 3 of the GNU General Public License.

"Copyright" also means copyright-like laws that apply to other kinds of works, such as semiconductor masks.

"The Program" refers to any copyrightable work licensed under this License. Each licensee is addressed as "you". "Licensees" and "recipients" may be individuals or organizations.

To "modify" a work means to copy from or adapt all or part of the work in a fashion requiring copyright permission, other than the making of an exact copy. The resulting work is called a "modified version" of the earlier work or a work "based on" the earlier work.

A "covered work" means either the unmodified Program or a work based on the Program.

To "propagate" a work means to do anything with it that, without permission, would make you directly or secondarily liable for infringement under applicable copyright law, except executing it on a computer or modifying a private copy. Propagation includes copying, distribution (with or without modification), making available to the public, and in some countries other activities as well.

To "convey" a work means any kind of propagation that enables other parties to make or receive copies. Mere interaction with a user through a computer network, with no transfer of a copy, is not conveying.

An interactive user interface displays "Appropriate Legal Notices" to the extent that it includes a convenient and prominently visible feature that (1) displays an appropriate copyright notice, and (2) tells the user that there is no warranty for the work (except to the extent that warranties are provided), that licensees may convey the work under this License, and how to view a copy of this License. If the interface presents a list of user commands or options, such as a menu, a prominent item in the list meets this criterion.

1. Source Code.

The “source code” for a work means the preferred form of the work for making modifications to it. “Object code” means any non-source form of a work.

A “Standard Interface” means an interface that either is an official standard defined by a recognized standards body, or, in the case of interfaces specified for a particular programming language, one that is widely used among developers working in that language.

The “System Libraries” of an executable work include anything, other than the work as a whole, that (a) is included in the normal form of packaging a Major Component, but which is not part of that Major Component, and (b) serves only to enable use of the work with that Major Component, or to implement a Standard Interface for which an implementation is available to the public in source code form. A “Major Component”, in this context, means a major essential component (kernel, window system, and so on) of the specific operating system (if any) on which the executable work runs, or a compiler used to produce the work, or an object code interpreter used to run it.

The “Corresponding Source” for a work in object code form means all the source code needed to generate, install, and (for an executable work) run the object code and to modify the work, including scripts to control those activities. However, it does not include the work’s System Libraries, or general-purpose tools or generally available free programs which are used unmodified in performing those activities but which are not part of the work. For example, Corresponding Source includes interface definition files associated with source files for the work, and the source code for shared libraries and dynamically linked subprograms that the work is specifically designed to require, such as by intimate data communication or control flow between those subprograms and other parts of the work.

The Corresponding Source need not include anything that users can regenerate automatically from other parts of the Corresponding Source.

The Corresponding Source for a work in source code form is that same work.

2. Basic Permissions.

All rights granted under this License are granted for the term of copyright on the Program, and are irrevocable provided the stated conditions are met. This License explicitly affirms your unlimited permission to run the unmodified Program. The output from running a covered work is covered by this License only if the output, given its content, constitutes a covered work.

This License acknowledges your rights of fair use or other equivalent, as provided by copyright law. You may make, run and propagate covered works that you do not convey, without conditions so long as your license otherwise remains in force. You may convey covered works to others for the sole purpose of having them make modifications exclusively for you, or provide you with facilities for running those works, provided that you comply with the terms of this License in conveying all material for which you do not control copyright. Those thus making or running the covered works for you must do so exclusively on your behalf, under your direction and control, on terms that prohibit them from making any copies of your copyrighted material outside their relationship with you.

Conveying under any other circumstances is permitted solely under the conditions stated below. Sublicensing is not allowed; section 10 makes it unnecessary.

3. Protecting Users' Legal Rights From Anti-Circumvention Law.

No covered work shall be deemed part of an effective technological measure under any applicable law fulfilling obligations under article 11 of the WIPO copyright treaty adopted on 20 December 1996, or similar laws prohibiting or restricting circumvention of such measures.

When you convey a covered work, you waive any legal power to forbid circumvention of technological measures to the extent such circumvention is effected by exercising rights under this License with respect to the covered work, and you disclaim any intention to limit operation or modification of the work as a means of enforcing, against the work’s users, your or third parties’ legal rights to forbid circumvention of technological measures.

4. Conveying Verbatim Copies.

You may convey verbatim copies of the Program’s source code as you receive it, in any medium, provided that you conspicuously and appropriately publish on each copy an appropriate copyright notice; keep intact all notices stating that this License and any non-permissive terms added in accord with section 7 apply to the code; keep intact all notices of the absence of any warranty; and give all recipients a copy of this License along with the Program.

You may charge any price or no price for each copy that you convey, and you may offer support or warranty protection for a fee.

5. Conveying Modified Source Versions.

You may convey a work based on the Program, or the modifications to produce it from the Program, in the form of source code under the terms of section 4, provided that you also meet all of these conditions:

- a) The work must carry prominent notices stating that you modified it, and giving a relevant date.
- b) The work must carry prominent notices stating that it is released under this License and any conditions added under section 7. This requirement modifies the requirement in section 4 to “keep intact all notices”.
- c) You must license the entire work, as a whole, under this License to anyone who comes into possession of a copy. This License will therefore apply, along with any applicable section 7 additional terms, to the whole of the work, and all its parts, regardless of how they are packaged. This License gives no permission to license the work in any other way, but it does not invalidate such permission if you have separately received it.
- d) If the work has interactive user interfaces, each must display Appropriate Legal Notices; however, if the Program has interactive interfaces that do not display Appropriate Legal Notices, your work need not make them do so.

A compilation of a covered work with other separate and independent works, which are not by their nature extensions of the covered work, and which are not combined with it such as to form a larger program, in or on a volume of a storage or distribution medium, is called an "aggregate" if the compilation and its resulting copyright are not used to limit the access or legal rights of the compilation's users beyond what the individual works permit. Inclusion of a covered work in an aggregate does not cause this License to apply to the other parts of the aggregate.

6. Conveying Non-Source Forms.

You may convey a covered work in object code form under the terms of sections 4 and 5, provided that you also convey the machine-readable Corresponding Source under the terms of this License, in one of these ways:

- a) Convey the object code in, or embodied in, a physical product (including a physical distribution medium), accompanied by the Corresponding Source fixed on a durable physical medium customarily used for software interchange.
- b) Convey the object code in, or embodied in, a physical product (including a physical distribution medium), accompanied by a written offer, valid for at least three years and valid for as long as you offer spare parts or customer support for that product model, to give anyone who possesses the object code either (1) a copy of the Corresponding Source for all the software in the product that is covered by this License, on a durable physical medium customarily used for software interchange, for a price no more than your reasonable cost of physically performing this conveying of source, or (2) access to copy the Corresponding Source from a network server at no charge.
- c) Convey individual copies of the object code with a copy of the written offer to provide the Corresponding Source. This alternative is allowed only occasionally and noncommercially, and only if you received the object code with such an offer, in accord with subsection 6b.
- d) Convey the object code by offering access from a designated place (gratis or for a charge), and offer equivalent access to the Corresponding Source in the same way through the same place at no further charge. You need not require recipients to copy the Corresponding Source along with the object code. If the place to copy the object code is a network server, the Corresponding Source may be on a different server (operated by you or a third party) that supports equivalent copying facilities, provided you maintain clear directions next to the object code saying where to find the Corresponding Source. Regardless of what server hosts the Corresponding Source, you remain obligated to ensure that it is available for as long as needed to satisfy these requirements.
- e) Convey the object code using peer-to-peer transmission, provided you inform other peers where the object code and Corresponding Source of the work are being offered to the general public at no charge under subsection 6d. A separable portion of the object code, whose source code is excluded from the Corresponding Source as a System Library, need not be included in conveying the object code work.

A "User Product" is either (1) a "consumer product", which means any tangible personal property which is normally used for personal, family, or household purposes, or (2) anything designed or sold for incorporation into a dwelling. In determining whether a product is a consumer product, doubtful cases shall be resolved in favor of coverage. For a particular product received by a particular user, "normally used" refers to a typical or common use of that class of product, regardless of the status of the particular user or of the way in which the particular user actually uses, or expects or is expected to use, the product. A product is a consumer product regardless of whether the product has substantial commercial, industrial or non-consumer uses, unless such uses represent the only significant mode of use of the product.

"Installation Information" for a User Product means any methods, procedures, authorization keys, or other information required to install and execute modified versions of a covered work in that User Product from a modified version of its Corresponding Source. The information must suffice to ensure that the continued functioning of the modified object code is in no case prevented or interfered with solely because modification has been made.

If you convey an object code work under this section in, or with, or specifically for use in, a User Product, and the conveying occurs as part of a transaction in which the right of possession and use of the User Product is transferred to the recipient in perpetuity or for a fixed term (regardless of how the transaction is characterized), the Corresponding Source conveyed under this section must be accompanied by the Installation Information. But this requirement does not apply if neither you nor any third party retains the ability to install modified object code on the User Product (for example, the work has been installed in ROM).

The requirement to provide Installation Information does not include a requirement to continue to provide support service, warranty, or updates for a work that has been modified or installed by the recipient, or for the User Product in which it has been modified or installed. Access to a network may be denied when the modification itself materially and adversely affects the operation of the network or violates the rules and protocols for communication across the network.

Corresponding Source conveyed, and Installation Information provided, in accord with this section must be in a format that is publicly documented (and with an implementation available to the public in source code form), and must require no special password or key for unpacking, reading or copying.

7. Additional Terms.

"Additional permissions" are terms that supplement the terms of this License by making exceptions from one or more of its conditions. Additional permissions that are applicable to the entire Program shall be treated as though they were included in this License, to the extent that they are valid under applicable law. If additional permissions apply only to part of the Program, that part may be used separately under those permissions, but the entire Program remains governed by this License without regard to the additional permissions.

When you convey a copy of a covered work, you may at your option remove any additional permissions from that copy, or from any part of it. (Additional permissions may be written to require their own removal in certain cases when you modify the work.) You may place additional permissions on material, added by you to a covered work, for which you have or can give appropriate copyright permission.

Notwithstanding any other provision of this License, for material you add to a covered work, you may (if authorized by the copyright holders of that material) supplement the terms of this License with terms:

- a) Disclaiming warranty or limiting liability differently from the terms of sections 15 and 16 of this License; or
- b) Requiring preservation of specified reasonable legal notices or author attributions in that material or in the Appropriate Legal Notices displayed by works containing it; or
- c) Prohibiting misrepresentation of the origin of that material, or requiring that modified versions of such material be marked in reasonable ways as different from the original version; or
- d) Limiting the use for publicity purposes of names of licensors or authors of the material; or
- e) Declining to grant rights under trademark law for use of some trade names, trademarks, or service marks; or
- f) Requiring indemnification of licensors and authors of that material by anyone who conveys the material (or modified versions of it) with contractual assumptions of liability to the recipient, for any liability that these contractual assumptions directly impose on those licensors and authors.

All other non-permissive additional terms are considered “further restrictions” within the meaning of section 10. If the Program as you received it, or any part of it, contains a notice stating that it is governed by this License along with a term that is a further restriction, you may remove that term. If a license document contains a further restriction but permits relicensing or conveying under this License, you may add to a covered work material governed by the terms of that license document, provided that the further restriction does not survive such relicensing or conveying.

If you add terms to a covered work in accord with this section, you must place, in the relevant source files, a statement of the additional terms that apply to those files, or a notice indicating where to find the applicable terms.

Additional terms, permissive or non-permissive, may be stated in the form of a separately written license, or stated as exceptions; the above requirements apply either way.

8. Termination.

You may not propagate or modify a covered work except as expressly provided under this License. Any attempt otherwise to propagate or modify it is void, and will automatically terminate your rights under this License (including any patent licenses granted under the third paragraph of section 11).

However, if you cease all violation of this License, then your license from a particular copyright holder is reinstated (a) provisionally, unless and until the copyright holder explicitly and finally terminates your license, and (b) permanently, if the copyright holder fails to notify you of the violation by some reasonable means prior to 60 days after the cessation.

Moreover, your license from a particular copyright holder is reinstated permanently if the copyright holder notifies you of the violation by some reasonable means, this is the first time you have received notice of violation of this License (for any work) from that copyright holder, and you cure the violation prior to 30 days after your receipt of the notice.

Termination of your rights under this section does not terminate the licenses of parties who have received copies or rights from you under this License. If your rights have been terminated and not permanently reinstated, you do not qualify to receive new licenses for the same material under section 10.

9. Acceptance Not Required for Having Copies.

You are not required to accept this License in order to receive or run a copy of the Program. Ancillary propagation of a covered work occurring solely as a consequence of using peer-to-peer transmission to receive a copy likewise does not require acceptance. However, nothing other than this License grants you permission to propagate or modify any covered work. These actions infringe copyright if you do not accept this License. Therefore, by modifying or propagating a covered work, you indicate your acceptance of this License to do so.

10. Automatic Licensing of Downstream Recipients.

Each time you convey a covered work, the recipient automatically receives a license from the original licensors, to run, modify and propagate that work, subject to this License. You are not responsible for enforcing compliance by third parties with this License.

An “entity transaction” is a transaction transferring control of an organization, or substantially all assets of one, or subdividing an organization, or merging organizations. If propagation of a covered work results from an entity transaction, each party to that transaction who receives a copy of the work also receives whatever licenses to the work the party’s predecessor in interest had or could give under the previous paragraph, plus a right to possession of the Corresponding Source of the work from the predecessor in interest, if the predecessor has it or can get it with reasonable efforts.

You may not impose any further restrictions on the exercise of the rights granted or affirmed under this License. For example, you may not impose a license fee, royalty, or other charge for exercise of rights granted under this License, and you may not initiate litigation (including a cross-claim or counterclaim in a lawsuit) alleging that any patent claim is infringed by making, using, selling, offering for sale, or importing the Program or any portion of it.

11. Patents.

A “contributor” is a copyright holder who authorizes use under this License of the Program or a work on which the Program is based. The work thus licensed is called the contributor’s “contributor version”.

A contributor’s “essential patent claims” are all patent claims owned or controlled by the contributor, whether already acquired or hereafter acquired, that would be infringed by some manner, permitted by this License, of making, using, or selling its contributor version, but do not include claims that would be infringed only as a consequence of further modification of the contributor version. For purposes of this definition, “control” includes the right to grant patent sublicenses in a manner consistent with the requirements of this License.

Each contributor grants you a non-exclusive, worldwide, royalty-free patent license under the contributor’s essential patent claims, to make, use, sell, offer for sale, import and otherwise run, modify and propagate the contents of its contributor version.

In the following three paragraphs, a “patent license” is any express agreement or commitment, however denominated, not to enforce a patent (such as an express permission to practice a patent or covenant not to sue for patent infringement). To “grant” such a patent license to a party means to make such an agreement or commitment not to enforce a patent against the party.

If you convey a covered work, knowingly relying on a patent license, and the Corresponding Source of the work is not available for anyone to copy, free of charge and under the terms of this License, through a publicly available network server or other readily accessible means, then you must either (1) cause the Corresponding Source to be so available, or (2) arrange to deprive yourself of the benefit of the patent license for this particular work, or (3) arrange, in a manner consistent with the requirements of this License, to extend the patent license to downstream recipients. “Knowingly relying” means you have actual knowledge that, but for the patent license, your conveying the covered work in a country, or your recipient’s use of the covered work in a country, would infringe one or more identifiable patents in that country that you have reason to believe are valid.

If, pursuant to or in connection with a single transaction or arrangement, you convey, or propagate by procuring conveyance of, a covered work, and grant a patent license to some of the parties receiving the covered work authorizing them to use, propagate, modify or convey a specific copy of the covered work, then the patent license you grant is automatically extended to all recipients of the covered work and works based on it.

A patent license is “discriminatory” if it does not include within the scope of its coverage, prohibits the exercise of, or is conditioned on the non-exercise of one or more of the rights that are specifically granted under this License. You may not convey a covered work if you are a party to an arrangement with a third party that is in the business of distributing software, under which you make payment to the third party based on the extent of your activity of conveying the work, and under which the third party grants, to any of the parties who would receive the covered work from you, a discriminatory patent license (a) in connection with copies of the covered work conveyed by you (or copies made from those copies), or (b) primarily for and in connection with specific products or compilations that contain the covered work, unless you entered into that arrangement, or that patent license was granted, prior to 28 March 2007.

Nothing in this License shall be construed as excluding or limiting any implied license or other defenses to infringement that may otherwise be available to you under applicable patent law.

12. No Surrender of Others' Freedom.

If conditions are imposed on you (whether by court order, agreement or otherwise) that contradict the conditions of this License, they do not excuse you from the conditions of this License. If you cannot convey a covered work so as to satisfy simultaneously your obligations under this License and any other pertinent obligations, then as a consequence you may not convey it at all. For example, if you agree to terms that obligate you to collect a royalty for further conveying from those to whom you convey the Program, the only way you could satisfy both those terms and this License would be to refrain entirely from conveying the Program.

13. Use with the GNU Affero General Public License.

Notwithstanding any other provision of this License, you have permission to link or combine any covered work with a work licensed under version 3 of the GNU Affero General Public License into a single combined work, and to convey the resulting work. The terms of this License will continue to apply to the part which is the covered work, but the special requirements of the GNU Affero General Public License, section 13, concerning interaction through a network will apply to the combination as such.

14. Revised Versions of this License.

The Free Software Foundation may publish revised and/or new versions of the GNU General Public License from time to time. Such new versions will be similar in spirit to the present version, but may differ in detail to address new problems or concerns.

Each version is given a distinguishing version number. If the Program specifies that a certain numbered version of the GNU General Public License “or any later version” applies to it, you have the option of following the terms and conditions either of that numbered version or of any later version published by the Free Software Foundation. If the Program does not specify a version number of the GNU General Public License, you may choose any version ever published by the Free Software Foundation.

If the Program specifies that a proxy can decide which future versions of the GNU General Public License can be used, that proxy’s public statement of acceptance of a version permanently authorizes you to choose that version for the Program.

Later license versions may give you additional or different permissions. However, no additional obligations are imposed on any author or copyright holder as a result of your choosing to follow a later version.

15. Disclaimer of Warranty.

THERE IS NO WARRANTY FOR THE PROGRAM, TO THE EXTENT PERMITTED BY APPLICABLE LAW. EXCEPT WHEN OTHERWISE STATED IN WRITING THE COPYRIGHT HOLDERS AND/OR OTHER PARTIES PROVIDE THE PROGRAM "AS IS" WITHOUT WARRANTY OF ANY KIND, EITHER EXPRESSED OR IMPLIED, INCLUDING, BUT NOT LIMITED TO, THE IMPLIED WARRANTIES OF MERCHANTABILITY AND FITNESS FOR A PARTICULAR PURPOSE. THE ENTIRE RISK AS TO THE QUALITY AND PERFORMANCE OF THE PROGRAM IS WITH YOU. SHOULD THE PROGRAM PROVE DEFECTIVE, YOU ASSUME THE COST OF ALL NECESSARY SERVICING, REPAIR OR CORRECTION.

16. Limitation of Liability.

IN NO EVENT UNLESS REQUIRED BY APPLICABLE LAW OR AGREED TO IN WRITING WILL ANY COPYRIGHT HOLDER, OR ANY OTHER PARTY WHO MODIFIES AND/OR CONVEYS THE PROGRAM AS PERMITTED ABOVE, BE LIABLE TO YOU FOR DAMAGES, INCLUDING ANY GENERAL, SPECIAL, INCIDENTAL OR CONSEQUENTIAL DAMAGES ARISING OUT OF THE USE OR INABILITY TO USE THE PROGRAM (INCLUDING BUT NOT LIMITED TO LOSS OF DATA OR DATA BEING RENDERED INACCURATE OR LOSSES SUSTAINED BY YOU OR THIRD PARTIES OR A FAILURE OF THE PROGRAM TO OPERATE WITH ANY OTHER PROGRAMS), EVEN IF SUCH HOLDER OR OTHER PARTY HAS BEEN ADVISED OF THE POSSIBILITY OF SUCH DAMAGES.

17. Interpretation of Sections 15 and 16.

If the disclaimer of warranty and limitation of liability provided above cannot be given local legal effect according to their terms, reviewing courts shall apply local law that most closely approximates an absolute waiver of all civil liability in connection with the Program, unless a warranty or assumption of liability accompanies a copy of the Program in return for a fee.

END OF TERMS AND CONDITIONS

How to Apply These Terms to Your New Programs

If you develop a new program, and you want it to be of the greatest possible use to the public, the best way to achieve this is to make it free software which everyone can redistribute and change under these terms.

To do so, attach the following notices to the program. It is safest to attach them to the start of each source file to most effectively state the exclusion of warranty; and each file should have at least the "copyright" line and a pointer to where the full notice is found.

<one line to give the program's name and a brief idea of what it does.> Copyright (C) <year> <name of author>

This program is free software: you can redistribute it and/or modify it under the terms of the GNU General Public License as published by the Free Software Foundation, either version 3 of the License, or (at your option) any later version.

This program is distributed in the hope that it will be useful, but WITHOUT ANY WARRANTY; without even the implied warranty of MERCHANTABILITY or FITNESS FOR A PARTICULAR PURPOSE. See the GNU General Public License for more details.

You should have received a copy of the GNU General Public License along with this program. If not, see <<http://www.gnu.org/licenses/>>.

Also add information on how to contact you by electronic and paper mail.

If the program does terminal interaction, make it output a short notice like this when it starts in an interactive mode:

<program> Copyright (C) <year> <name of author> This program comes with ABSOLUTELY NO WARRANTY; for details type `show w'. This is free software, and you are welcome to redistribute it under certain conditions; type `show c' for details.

The hypothetical commands `show w' and `show c' should show the appropriate parts of the General Public License. Of course, your program's commands might be different; for a GUI interface, you would use an "about box".

You should also get your employer (if you work as a programmer) or school, if any, to sign a "copyright disclaimer" for the program, if necessary.

For more information on this, and how to apply and follow the GNU GPL, see <<http://www.gnu.org/licenses/>>.

The GNU General Public License does not permit incorporating your program into proprietary programs. If your program is a subroutine library, you may consider it more useful to permit linking proprietary applications with the library. If this is what you want to do, use the GNU Lesser General Public License instead of this License. But first, please read <<http://www.gnu.org/philosophy/why-not-lgpl.html>>.

LICENSE ISSUES

The OpenSSL toolkit stays under a dual license, i.e. both the conditions of the OpenSSL License and the original SSLeay license apply to the toolkit. See below for the actual license texts. Actually both licenses are BSD-style Open Source licenses. In case of any license issues related to OpenSSL please contact openssl-core@openssl.org.

OpenSSL License

Copyright (c) 1998-2007 The OpenSSL Project. All rights reserved.

Redistribution and use in source and binary forms, with or without modification, are permitted provided that the following conditions are met:

1. Redistributions of source code must retain the above copyright notice, this list of conditions and the following disclaimer.
2. Redistributions in binary form must reproduce the above copyright notice, this list of conditions and the following disclaimer in the documentation and/or other materials provided with the distribution.
3. All advertising materials mentioning features or use of this software must display the following acknowledgment: "This product includes software developed by the OpenSSL Project for use in the OpenSSL Toolkit. (<http://www.openssl.org/>)"
4. The names "OpenSSL Toolkit" and "OpenSSL Project" must not be used to endorse or promote products derived from this software without prior written permission. For written permission, please contact openssl-core@openssl.org.
5. Products derived from this software may not be called "OpenSSL" nor may "OpenSSL" appear in their names without prior written permission of the OpenSSL Project.
6. Redistributions of any form whatsoever must retain the following acknowledgment: "This product includes software developed by the OpenSSL Project for use in the OpenSSL Toolkit (<http://www.openssl.org/>)"

THIS SOFTWARE IS PROVIDED BY THE OpenSSL PROJECT "AS IS" AND ANY EXPRESSED OR IMPLIED WARRANTIES, INCLUDING, BUT NOT LIMITED TO, THE IMPLIED WARRANTIES OF MERCHANTABILITY AND FITNESS FOR A PARTICULAR PURPOSE ARE DISCLAIMED. IN NO EVENT SHALL THE OpenSSL PROJECT OR ITS CONTRIBUTORS BE LIABLE FOR ANY DIRECT, INDIRECT, INCIDENTAL, SPECIAL, EXEMPLARY, OR CONSEQUENTIAL DAMAGES (INCLUDING, BUT NOT LIMITED TO, PROCUREMENT OF SUBSTITUTE GOODS OR SERVICES; LOSS OF USE, DATA, OR PROFITS; OR BUSINESS INTERRUPTION) HOWEVER CAUSED AND ON ANY THEORY OF LIABILITY, WHETHER IN CONTRACT, STRICT LIABILITY, OR TORT (INCLUDING NEGLIGENCE OR OTHERWISE) ARISING IN ANY WAY OUT OF THE USE OF THIS SOFTWARE, EVEN IF ADVISED OF THE POSSIBILITY OF SUCH DAMAGE.

This product includes cryptographic software written by Eric Young (ey@cryptsoft.com). This product includes software written by Tim Hudson (tjh@cryptsoft.com).

Original SSLeay License

Copyright (C) 1995-1998 Eric Young (ey@cryptsoft.com) All rights reserved.

This package is an SSL implementation written by Eric Young (ey@cryptsoft.com). The implementation was written so as to conform with Netscapes SSL.

This library is free for commercial and non-commercial use as long as the following conditions are aheared to. The following conditions apply to all code found in this distribution, be it the RC4, RSA, lhash, DES, etc., code; not just the SSL code. The SSL documentation included with this distribution is covered by the same copyright terms except that the holder is Tim Hudson (tjh@cryptsoft.com).

Copyright remains Eric Young's, and as such any Copyright notices in the code are not to be removed. If this package is used in a product, Eric Young should be given attribution as the author of the parts of the library used. This can be in the form of a textual message at program startup or in documentation (online or textual) provided with the package.

Redistribution and use in source and binary forms, with or without modification, are permitted provided that the following conditions are met:

1. Redistributions of source code must retain the copyright notice, this list of conditions and the following disclaimer.
2. Redistributions in binary form must reproduce the above copyright notice, this list of conditions and the following disclaimer in the documentation and/or other materials provided with the distribution.
3. All advertising materials mentioning features or use of this software must display the following acknowledgement: "This product includes cryptographic software written by Eric Young (ey@cryptsoft.com)" The word 'cryptographic' can be left out if the rouines from the library being used are not cryptographic related :-).
4. If you include any Windows specific code (or a derivative thereof) from the apps directory (application code) you must include an acknowledgement: "This product includes software written by Tim Hudson (tjh@cryptsoft.com)"

THIS SOFTWARE IS PROVIDED BY ERIC YOUNG "AS IS" AND ANY EXPRESS OR IMPLIED WARRANTIES, INCLUDING, BUT NOT LIMITED TO, THE IMPLIED WARRANTIES OF MERCHANTABILITY AND FITNESS FOR A PARTICULAR PURPOSE ARE DISCLAIMED. IN NO EVENT SHALL THE AUTHOR OR CONTRIBUTORS BE LIABLE FOR ANY DIRECT, INDIRECT, INCIDENTAL, SPECIAL, EXEMPLARY, OR CONSEQUENTIAL DAMAGES (INCLUDING, BUT NOT LIMITED TO, PROCUREMENT OF SUBSTITUTE GOODS OR SERVICES; LOSS OF USE, DATA, OR PROFITS; OR BUSINESS INTERRUPTION) HOWEVER CAUSED AND ON ANY THEORY OF LIABILITY, WHETHER IN CONTRACT, STRICT LIABILITY, OR TORT (INCLUDING NEGLIGENCE OR OTHERWISE) ARISING IN ANY WAY OUT OF THE USE OF THIS SOFTWARE, EVEN IF ADVISED OF THE POSSIBILITY OF SUCH DAMAGE.

The licence and distribution terms for any publically available version or derivative of this code cannot be changed. i.e. this code cannot simply be copied and put under another distribution licence [including the GNU Public Licence.]

***This page is intentionally
left blank.***

Les figures et illustrations contenues dans ce mode d'emploi sont fournies pour référence uniquement. Elles peuvent différer de l'aspect réel du produit.
La conception et les spécifications du produit sont susceptibles d'être modifiées sans préavis.

☐ Licence



TruSurround HD, SRS et  le symbole sont des marques de SRS Labs, Inc. La technologie TruSurround HD est incorporée sous licence de SRS Labs, Inc.



Fabriqué sous licence de Dolby Laboratories. Dolby et le symbole du double D sont des marques déposées de Dolby Laboratories.



DivX® Certified to play DivX® video, including premium content.

ABOUT DIVX VIDEO: DivX® is a digital video format created by DivX, Inc. This is an official DivX Certified device that plays DivX video. Visit www.divx.com for more information and software tools to convert your files into DivX video.

ABOUT DIVX VIDEO-ON-DEMAND: This DivX Certified® device must be registered in order to play DivX Video-on-Demand (VOD) content. To generate the registration code, locate the DivX VOD section in the device setup menu. Go to vod.divx.com with this code to complete the registration process and learn more about DivX VOD.

☐ Notifications pour le téléviseur numérique

1. Les fonctions relatives au téléviseur numérique (DVB) ne sont disponibles que dans les pays ou régions où des signaux terrestres numériques de type DVB-T (MPEG2 et MPEG4 AVC) sont diffusés ou dans lesquels vous avez accès à un service de télévision par câble compatible DVB-C (MPEG2 et MPEG4 AAC). Consultez votre distributeur local pour connaître les possibilités de réception des signaux DVB-T ou DVB-C.
2. DVB-T est la norme du consortium européen pour la diffusion de signaux terrestres de télévision numérique. La norme DVB-C est quant à elle prévue pour la diffusion des signaux de télévision numérique par câble. Certaines fonctions particulières, telles que le guide électronique des programmes (Electric Program Guide - EPG), la vidéo à la demande (Video on Demand - VOD), etc., ne sont toutefois pas incluses dans cette spécification. Elles ne seront par conséquent pas traitées pour l'instant.
3. Bien que ce téléviseur soit conforme aux dernières normes DVB-T et DVB-C (août 2008), il n'est pas garanti qu'il soit compatible avec les futures diffusions de signaux numériques terrestres DVB-T et par câble DVB-C.
4. En fonction du pays ou de la région où vous vous trouvez, certains opérateurs de télévision par câble peuvent facturer des frais supplémentaires pour un tel service. Vous devrez aussi peut-être accepter les termes et conditions de ces sociétés.
5. Il se peut que certaines fonctions de TV numérique ne soient pas disponibles dans certains pays ou certaines régions et que la réception des signaux DVB-C ne soit pas correcte avec tous les opérateurs.
6. Pour plus d'informations, contactez votre service client Samsung.

☐ Précautions à prendre lors de l'affichage d'une image fixe

Une image fixe peut occasionner des dommages irréversibles à l'écran du téléviseur.

- N'affichez pas d'image fixe sur l'écran LCD pendant plus de 2 heures car cela pourrait provoquer une rémanence de l'image à l'écran. Cette rémanence de l'image est également appelée brûlure de l'écran. Pour l'éviter, réduisez la luminosité et le contraste de l'écran lorsque vous affichez une image fixe.
-  L'affichage sur l'écran LCD du téléviseur d'images au format 4:3 pendant une période prolongée peut laisser des traces de bordures à gauche, à droite et au centre de l'écran, dues à la différence d'émission de lumière sur celui-ci. La lecture d'un DVD ou l'utilisation d'une console de jeu peut avoir un effet similaire sur l'écran. Les dommages occasionnés par l'effet précité ne sont pas couverts par la garantie.
- L'affichage d'images fixes de jeux vidéo et d'ordinateurs pendant une période excessive peut produire des rémanences. Pour éviter cela, réduisez la "luminosité" et le "Contraste" lors de l'affichage d'images fixes.

SOMMAIRE

INSTALLATION DU TÉLÉVISEUR

- Accessoires 2
- Présentation du panneau de commande 2
- Présentation du panneau de branchement 3
- Présentation de la télécommande 5
- Insertion des piles dans la télécommande 6
- Affichage des menus 6
- Mise en mode veille de votre téléviseur 7
- Fonction Plug & Play (En fonction du modèle) 7
- Visualisation de l'affichage 8

CANAL

- Menu Canal 8
- Gestion des chaînes 11

IMAGE

- Configuration du menu Image 13
- Visualisation d'une image dans l'image 16
- Utilisation de votre téléviseur comme écran d'ordinateur (PC) 17
- Configuration du téléviseur avec le PC 18

SON

- Configuration du menu Sound 18
- Sélection du mode son 20

CONFIGURATION

- Configuration du menu Configuration 20
- Réglage de l'heure 23
- Connexion réseau 24
- Configuration du réseau 26

ENTRÉE / ASSISTANCE

- Menu Entrée 29
- Menu Assistance 29

MEDIA PLAY (USB & DLNA)

- Connexion d'un périphérique USB 32
- Fonction Media Play 33
- Tri de la liste de fichiers Photo / Music / Movie 34
- Menu d'options de la liste des fichiers Photo / Music / Movie 35
- Menu d'options Diaporama / Music Play / Movie Play 36
- Visualisation d'une photo ou d'un diaporama 37
- Lecture de musique 38
- Lecture d'un fichier film 39
- Utilisation du menu Setup 41

MEDIA PLAY-DLNA

- Définition du réseau DLNA 42
- Installation de l'application DLNA 42
- Utilisation de l'application DLNA 43
- Utilisation de la fonction DLNA 44

ANYNET+

- Connexion de périphériques Anynet+ 45
- Configuration d'Anynet+ 46
- Commutation entre périphériques Anynet+ 46
- Enregistrement 47
- Écoute via un récepteur (home cinéma) 47
- Dépannage d'Anynet+ 48

CONTENT LIBRARY

- Utilisation de la Content Library 49
- Utilisation du contenu 49
- Utilisation de la gestion de contenu 50

INTERNET@TV

- Mise en route d'Internet@TV 51
- Modification des snippets du dock 53
- Utilisation du widget Profil 53
- Utilisation de la galerie de widgets Yahoo!® 54
- Utilisation du widget Météo Yahoo!® 55
- Utilisation du widget Actualités Yahoo!® 55
- Utilisation du widget Flickr Yahoo!® 56
- Utilisation du widget Finance Yahoo!® 56
- Dépannage d'Internet@TV 57
- Site Web d'aide 57

INTERNET@TV

- Mise en route d'Internet@TV 58
- Configuration d'Internet@TV 58
- Utilisation du service Internet@TV 59
- Dépannage d'Internet@TV 60
- Site Web d'aide 60

CENTRE DE RÉSEAU DOMESTIQUE

- Centre de réseau domestique 61
- Configuration du Centre de réseau domestique 62
- Utilisation de la fonction Message 62
- Utilisation de la fonction Media 63

RECOMMANDATIONS

- Fonction Télétexte 64
- Montage du socle 65
- Branchement du socle 66
- Installation du kit de montage mural 66
- Assemblage des câbles 66
- Verrou antivol Kensington 66
- Sécurisation de l'emplacement d'installation 67
- Fixation du téléviseur au mur 67
- Dépannage 68
- Caractéristiques 71

☐ Symboles



Remarque



Bouton tactile



Bouton TOOLS



Appuyez sur

INSTALLATION DU TÉLÉVISEUR

Accessoires



Télécommande et piles (2 x AAA)



Cordon d'alimentation

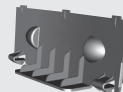

Couvercle-Fond



Chiffon de nettoyage



Carte de garantie / Manuel de sécurité
(Non disponible dans tous les pays)



Instructions d'utilisation



CD du programme



Serre-câbles
(En fonction du modèle)



- ☑ Vérifiez que les éléments suivants sont fournis avec votre téléviseur LCD. S'il manque des éléments, contactez votre revendeur.
- ☑ La couleur et la forme des éléments peuvent varier en fonction du modèle.

Présentation du panneau de commande

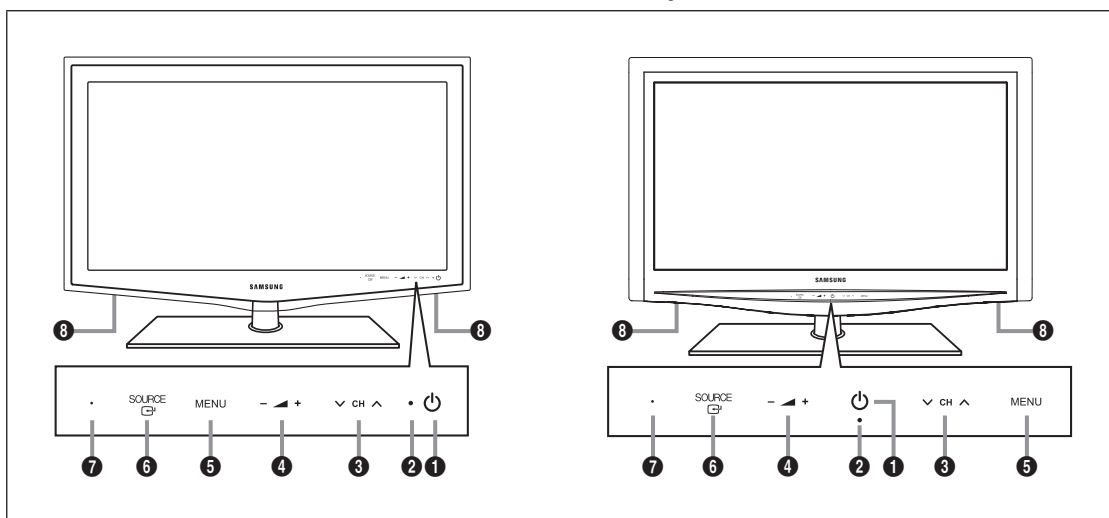
- ☑ La couleur et la forme du produit peuvent varier en fonction du modèle.
- ☑ Pour activer les boutons situés en face avant, effleurez-les avec votre doigt.



- 1 (PUISSANCE): Permet d'allumer et d'éteindre le téléviseur.
- 2 **TEMOIN D'ALIMENTATION** : Clignote et s'éteint lorsqu'il est sous tension et s'allume en mode veille.
- 3 **∨ CH ^** : Permet de changer de chaîne. Dans le menu à l'écran, utilisez les boutons **∨ CH ^** de la même façon que les boutons **∨** et **^** de la télécommande.
- 4 **- / +** : Permet d'augmenter ou de baisser le volume.
Dans le menu à l'écran, utilisez les boutons **- / +** de la même façon que les boutons **◀** et **▶** de la télécommande.

- 5 **MENU** : Permet d'afficher un menu à l'écran des fonctions du téléviseur.
- 6 **SOURCE**  Bascule entre toutes les sources d'entrée disponibles. Dans le menu à l'écran, utilisez ce bouton de la même façon que le bouton **ENTER**  de la télécommande.
- 7 **CAPTEUR DE LA TÉLÉCOMMANDE** : Dirigez la télécommande vers ce point du téléviseur.
- 8 **HAUT-PARLEURS**

Présentation du panneau de branchement

 La couleur et la forme du produit peuvent varier en fonction du modèle.

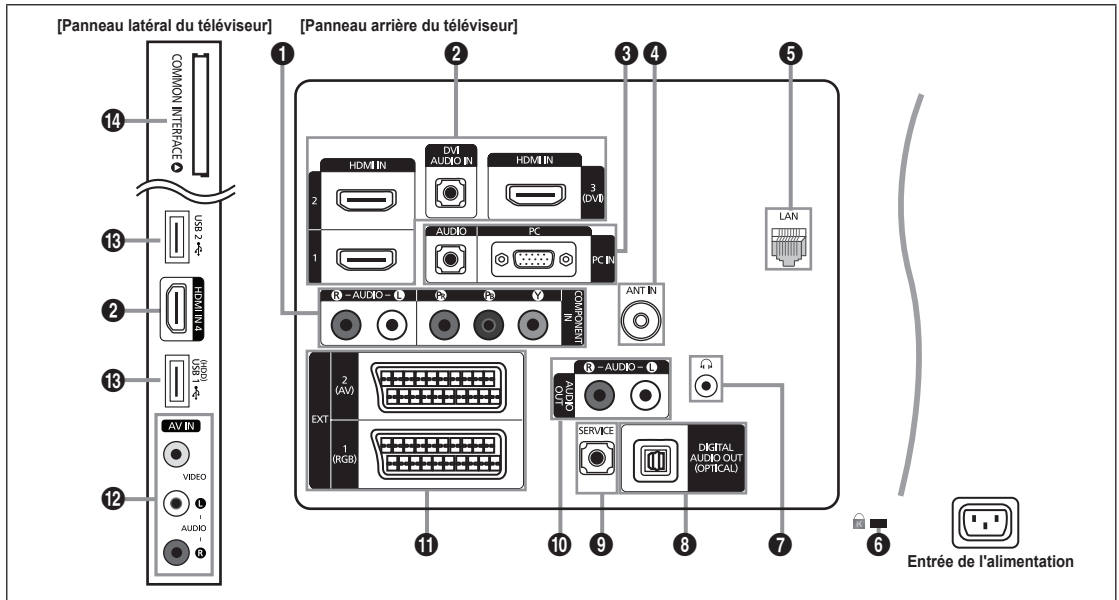



1 COMPONENT IN

Pour raccorder une prise vidéo / audio à composantes.

2 HDMI IN 1, 2, 3 (DVI), 4 / DVI AUDIO IN

Pour raccorder la fiche HDMI d'un périphérique équipé d'une sortie HDMI.

 Aucune connexion audio n'est nécessaire pour une connexion HDMI-HDMI.

 Qu'est-ce que HDMI ?

- HDMI (High-Definition Multimedia Interface) est une interface qui permet la transmission des signaux audio et vidéo numériques à l'aide d'un seul câble.
- Entre le périphérique HDMI et le périphérique DVI la différence réside dans la taille, le HDMI étant plus petit.

 Il se peut que le téléviseur n'émette aucun son et que les images s'affichent dans des couleurs anormales en cas de connexion d'un lecteur DVD, d'un lecteur Blu-ray, d'un décodeur câble ou d'un récepteur satellite compatible avec des versions de l'interface HDMI antérieures à HDMI 1.3. Si, lorsque vous branchez un câble HDMI de génération antérieure, aucun son n'est émis, connectez le câble HDMI à la prise **HDMI IN 3 (DVI)** et les câbles audio aux prises **DVI AUDIO IN** situées à l'arrière du téléviseur. Dans ce cas, contactez la société ayant fourni le lecteur DVD, le lecteur Blu-ray, le décodeur câble ou le récepteur satellite afin de vérifier la version de l'interface HDMI, puis demandez une mise à jour de celui-ci.

 Utilisez la prise **HDMI IN 3 (DVI)** pour une connexion DVI à un périphérique externe. Utilisez un câble ou un adaptateur DVI-HDMI pour la connexion vidéo et les prises **DVI AUDIO IN** pour le son. Lorsque vous utilisez une connexion avec câble HDMI/DVI, vous devez utiliser la prise **HDMI IN 3 (DVI)**.

 Les câbles HDMI qui ne sont pas de version 1.3 peuvent provoquer des nuisances à l'écran ou une absence d'image.

3 PC IN [PC] / [AUDIO]

Pour raccorder les fiches de sortie audio et vidéo de votre PC.

 Si votre PC dispose d'une prise HDMI, vous pouvez la relier à la borne **HDMI IN 1, 2, 3 (DVI)** ou 4.

 Si votre PC dispose d'une prise DVI, vous pouvez la relier à la borne **HDMI IN 3 (DVI) / DVI AUDIO IN**.

4 ANT IN

Pour raccorder une antenne ou un système de câblodiffusion.

5 LAN

Connectez un câble réseau à ce port pour connecter le téléviseur au réseau.

6 Verrou KENSINGTON (en fonction du modèle)

Le verrou Kensington (en option) est un dispositif permettant de fixer physiquement le système en cas d'utilisation dans un lieu public. Si vous désirez utiliser un dispositif de verrouillage, contactez le revendeur auquel vous avez acheté le téléviseur.

L'emplacement du verrou Kensington peut varier en fonction du modèle.

7 (CASQUE)

Un casque peut être connecté à la sortie casque du poste. Lorsque le casque est branché, les haut-parleurs intégrés n'émettent plus de son.

L'utilisation de la fonction Son est limitée lorsqu'un casque est connecté au téléviseur.

L'utilisation prolongée d'un casque à un niveau sonore élevé peut endommager l'ouïe.

Aucun son n'est émis depuis les enceintes lorsque vous connectez le casque au téléviseur.

Le volume du casque et celui du téléviseur sont réglés séparément.

8 DIGITAL AUDIO OUT (OPTICAL)

Pour raccorder un composant audio numérique tel qu'un récepteur home cinéma.

Lorsqu'un système audio numérique est relié à la prise **DIGITAL AUDIO OUT (OPTICAL)**: réduisez le volume du téléviseur et réglez le volume à l'aide du système audio numérique.

L'audio 5.1 est disponible si le téléviseur est relié à un appareil externe le prenant en charge.

Lorsque le récepteur (home cinéma) est activé, vous pouvez écouter le son sortant de la prise optique du téléviseur. Lorsque le téléviseur affiche un signal DTV (air), il envoie un son canal 5.1 au récepteur du home cinéma. Lorsque la source est un composant numérique (par exemple, un DVD, un lecteur Blu-ray, un décodeur câble ou un récepteur satellite) connecté au téléviseur en HDMI, le récepteur home cinéma n'émet le son que sur 2 canaux. Pour obtenir du son en 5.1, reliez la prise de sortie audio numérique du lecteur DVD, du lecteur Blu-ray, du décodeur câble ou du récepteur satellite directement à un amplificateur ou un système home cinéma, et non au téléviseur.

9 SERVICE

Prise pour tests uniquement.

10 AUDIO OUT [R-AUDIO-L]

Pour raccorder la fiche d'entrée audio de votre amplificateur ou système home cinéma.

Lorsqu'un amplificateur audio est relié aux prises **AUDIO OUT [R-AUDIO-L]** : réduisez le volume du téléviseur et réglez le volume à l'aide de l'amplificateur.

11 EXT1, 2

Entrées ou sorties pour périphériques externes tels que des magnétoscopes, des lecteurs DVD, des consoles de jeux vidéo ou des lecteurs de vidéodisques.

En mode EXT, la sortie DTV prend uniquement en charge les signaux audio et vidéo MPEG SD.

- Spécifications entrée/sortie

Connecteur	Entrée			Sortie
	Vidéo	Audio (G / D)	RVB	Vidéo + Audio (G / D)
EXT 1	O	O	O	Seule la sortie TV ou DTV est disponible.
EXT 2	O	O	X	Sortie que vous pouvez sélectionner.

12 AV IN [VIDEO] / [R-AUDIO-L]

Entrées audio et vidéo pour périphériques externes, tels qu'un caméscope ou un magnétoscope.

13 USB(HDD) / USB2

Prise utilisée pour les mises à jour logicielles, la fonction Media Play, etc.

Vous pouvez vous connecter au réseau Samsung sans fil en utilisant l'adaptateur "Samsung Wireless LAN Adapter" (vendu séparément).

Pour brancher un disque dur USB, utilisez le port **USB1 (HDD)**.

14 Emplacement COMMON INTERFACE

- Si vous n'insérez pas la carte d'interface commune CI(CI+) CARD dans certains canaux, le message "Signal brouillé" s'affiche.

- Les informations de pairage contenant un numéro de téléphone, l'ID de la CI(CI+) CARD, l'ID de l'hôte et d'autres informations s'afficheront dans 2 ou 3 minutes. Si un message d'erreur s'affiche, contactez votre fournisseur de service.

- Lorsque la configuration des informations sur les chaînes est terminée, le message "Updating Completed" s'affiche, indiquant que la liste des chaînes est à jour.

- Selon le modèle, un message demandant le mot de passe du **Verrouillage parental** peut s'afficher à l'insertion de la carte CI.

- Selon le modèle, même si la fonction **Verrouillage parental** est définie sur **Autor.tout**, un message demandant le mot de passe peut s'afficher pour les programmes réservés aux adultes (18 ans et plus).

Vous devez vous procurer une 'CI(CI+) CARD' auprès d'un fournisseur local de câblodiffusion. Extrayez la 'CI(CI+) CARD' en la tirant délicatement. Une chute pourrait l'endommager.

Insérez la 'CI(CI+) CARD' dans le sens indiqué sur celle-ci.

L'emplacement de la fente **COMMON INTERFACE** peut varier en fonction du modèle.



La carte d'interface commune (CI(CI+) CARD) n'est pas prise en charge dans certains pays, dans certaines régions ni par certaines stations de diffusion ; vérifiez auprès de votre revendeur agréé.



La fonction CI+ n'est applicable qu'au modèle LE*****P.

Si vous rencontrez des problèmes, contactez le prestataire de service.













Présentation de la télécommande

- ☑ Vous pouvez utiliser la télécommande jusqu'à une distance maximale d'environ 7 m du téléviseur.
- ☑ Une lumière intense peut affecter le bon fonctionnement de la télécommande.
- ☑ La couleur et la forme du produit peuvent varier en fonction du modèle.

- 1 **POWER**: Pour allumer et éteindre la télévision.
- 2 **TV**: Sélectionne directement le mode TV.
- 3 **TOUCHES NUMÉRIQUES**: Permettent de changer de chaîne.
- 4 **FAV.CH**: Affiche la liste des chaînes favorites à l'écran.
- 5 **— ▲ +**: Permet d'augmenter ou de baisser le volume.
- 6 **SOURCE**: Permet d'afficher et de sélectionner les sources vidéo disponibles.
- 7 **INFO**: Permet d'afficher des informations sur l'écran du téléviseur.
- 8 **TOOLS**: Permet de sélectionner rapidement les fonctions fréquemment utilisées.
- 9 **INTERNET@**: Permet d'accéder à Internet afin d'afficher du contenu informatique ou ludique.
- 10 **BOUTONS DE COULEUR**: Utilisez ces boutons dans les menus **Liste des chaînes**, **Internet@TV**, **Media Play**, etc.
- 12 **CH LIST**: Permet d'afficher la liste des chaînes sur l'écran du téléviseur.
- 13 Utilisez ces boutons avec les modes **Media Play** et **Anynet+**. (■): cette télécommande peut être utilisée pour contrôler les enregistreurs Samsung avec la fonction Anynet+).
- 14 **ON/OFF** : Chaque pression sur le bouton lumineux **ON/OFF**  permet de basculer entre les positions ON et OFF. Lorsque la télécommande est activée et qu'un de ses boutons est actionné, les boutons de la télécommande s'allument brièvement. (Utiliser la télécommande alors que le bouton lumineux **ON/OFF**  en position Marche réduit la durée de vie des piles.)
- 15 **PRE-CH**: Vous permet de revenir à la chaîne que vous regardiez précédemment.

- 16 **MUTE** : Vous permet de couper le son temporairement.
- 17 **✓ P ^**: Permet de changer de chaîne.
- 18 **MENU**: Affiche le menu principal à l'écran.
- 19 **GUIDE**: Affichage du guide électronique des programmes (EPG).
- 20 **RETURN**: Revient au menu précédent
- 21 **HAUT ▲ / BAS ▼ / GAUCHE ◀ / DROITE ▶ / ENTER** : Permettent de sélectionner des options de menu à l'écran et de modifier des valeurs de menu.
- 22 **EXIT**: Permet de quitter le menu.
- 23 **CONTENT**: Cette fonction permet d'afficher la bibliothèque de contenu (**Content Library**).
- 24 **MEDIA.P**: Permet de lire les fichiers de musique, les images et les films.
- 25 **SUBT.**: Affichage numérique des sous-titres.
- 26 **AD**: Sélection de la description audio.

Fonctions Télétexte

- 2 : fermer l'affichage du télétexte.
- 6 : Sélection du mode Télétexte (LIST/FLOF).
- 7 : Activation du télétexte.
- 8 : Sélection de la taille du télétexte.
- 10 Sélection des rubriques Fastext
- 11 / : Sélection alternative de Teletext, Double ou Mix.
- 12 : Mémorisation du télétexte.
- 15 : Page secondaire du télétexte
- 17 : Page de télétexte suivante
: Page de télétexte précédente.
- 18 : Index du télétexte
- 20 : Pause du télétexte.
- 22 : Annulation du télétexte.

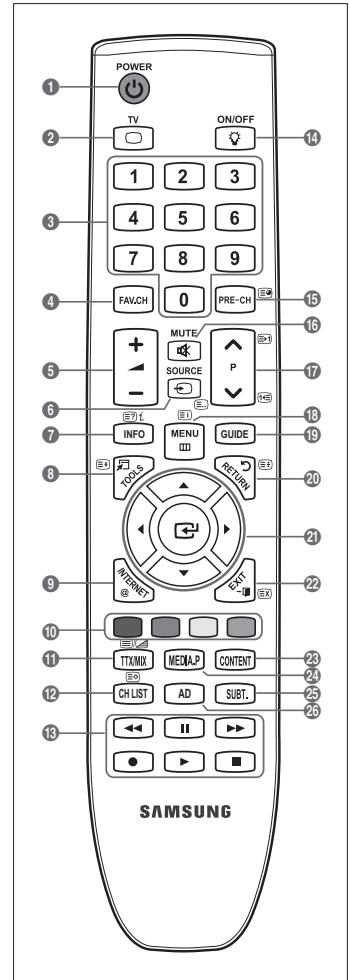

Insertion des piles dans la télécommande

1. Soulevez le couvercle au dos de la télécommande comme illustré dans la figure.
2. Placez-y deux piles AAA.
 - ☑ Assurez-vous que les pôles "+" et "-" des piles correspondent au schéma situé à l'intérieur du compartiment.
3. Remplacez le couvercle.
 - ☑ Retirez les piles et stockez-les dans un endroit frais et sec si vous n'utilisez pas la télécommande pendant longtemps.
- ☑ Si la télécommande ne fonctionne pas, vérifiez les points suivants:
 - Le téléviseur est-il sous tension ?
 - Les bornes + et - des piles ne sont-elles pas inversées ?
 - Les piles sont-elles déchargées ?
 - Le cordon d'alimentation est-il débranché ou y a-t-il une panne de courant ?
 - Une lampe fluorescente ou néon est-elle allumée à proximité ?

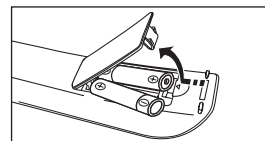

Affichage des menus

Avant d'utiliser le téléviseur, procédez comme suit pour apprendre à naviguer dans le menu afin de sélectionner et de régler les différentes fonctions.

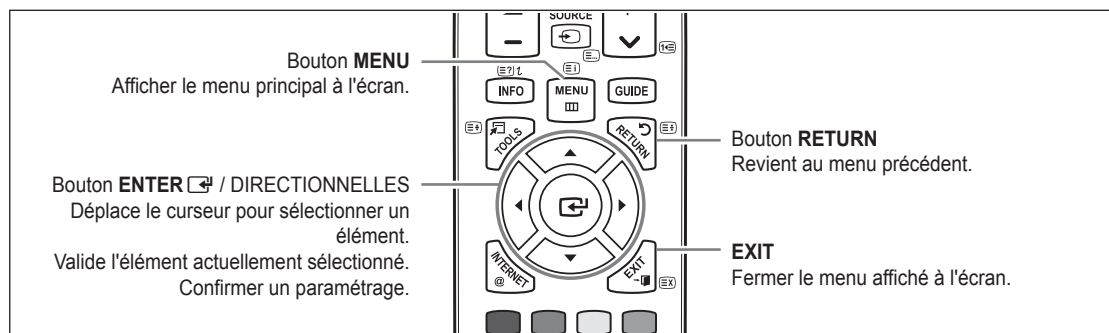

☐ Maniement de l'affichage à l'écran

L'étape d'accès peut varier en fonction du menu sélectionné.

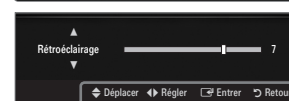
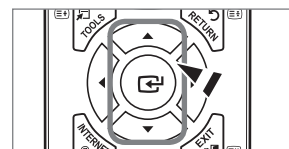

1. Appuyez sur le bouton **MENU**.
2. Le menu principal apparaît à l'écran. Plusieurs icônes s'affichent sur le côté gauche du menu: **Image, Son, Canal, Configuration, Entrée, Application, Assistance**.
3. Appuyez sur le bouton **▲** ou **▼** pour sélectionner l'une des icônes.
4. Appuyez ensuite sur le bouton **ENTER** pour accéder au sous-menu de l'icône.
5. Appuyez sur le bouton **▲** ou **▼** pour sélectionner l'un des sous-menus de l'icône.
6. Appuyez sur le bouton **◀** ou **▶** pour diminuer ou augmenter la valeur d'un élément spécifique. Les informations affichées à l'écran peuvent varier en fonction du menu sélectionné.
7. Appuyez sur le bouton **ENTER** pour finir la configuration. Appuyez sur le bouton **EXIT** pour quitter.



↳ Icône de l'Aide













Mise en mode veille de votre téléviseur

Vous pouvez mettre votre téléviseur en mode Veille afin de réduire la consommation électrique. Le mode veille peut être utile si vous souhaitez éteindre votre téléviseur temporairement (pendant un repas par exemple).

1. Appuyez sur le bouton **POWER**  de la télécommande.
 - ☑ L'écran s'éteint et un voyant de veille apparaît sur votre téléviseur.
2. Pour rallumer le téléviseur, appuyez de nouveau sur le bouton **POWER** .
 - ☑ Ne laissez pas le téléviseur en mode Veille pendant de longues périodes (lorsque vous êtes en vacances par exemple). Il est conseillé de débrancher le téléviseur du secteur et de l'antenne.



Fonction Plug & Play (En fonction du modèle)

Lorsque vous allumez le téléviseur pour la première fois, des réglages de base s'effectuent l'un après l'autre de manière automatique.

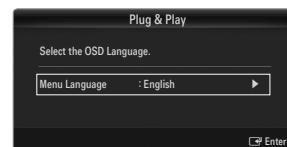
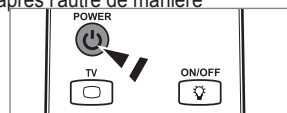
1. Appuyez sur le bouton **POWER** de la télécommande.
 - ☑ Vous pouvez également utiliser le bouton **POWER**  du téléviseur.
 - ☑ Le message **Select the OSD Language**. s'affiche à l'écran.
2. Appuyez sur le bouton **ENTER** . Sélectionnez la langue de votre choix en appuyant sur le bouton **▲** ou **▼**. Appuyez sur le bouton **ENTER**  pour confirmer votre choix.
3. Appuyez sur le bouton **◀** ou **▶** pour sélectionner **Enr. démo** ou **Util. domicile**, puis appuyez sur le bouton **ENTER** .
 - ☑ Nous recommandons de régler le téléviseur sur le mode **Util. domicile** pour une meilleure qualité d'image dans votre environnement personnel.
 - ☑ **Enr. démo** n'est prévu que pour un usage en magasin.
 - ☑ Si l'unité est accidentellement réglée sur le mode **Enr. démo** et que vous souhaitez revenir au mode **Util. domicile** (Standard): Appuyez sur le bouton Volume du téléviseur. Lorsque l'affichage écran du volume apparaît, appuyez pendant 5 secondes sur le bouton **MENU** du téléviseur.
4. Appuyez sur le bouton **ENTER** . Sélectionnez le pays approprié en appuyant sur le bouton **▲** ou **▼**. Appuyez sur le bouton **ENTER**  pour confirmer votre choix.
 - ☑ Après la sélection du pays dans le menu **Pays**, certains modèles peuvent demander, en plus, le code PIN.
 - ☑ Lors de l'entrée du code PIN, **0-0-0-0** n'est pas disponible.
5. Appuyez sur le bouton **▲** ou **▼** pour sélectionner **Hertzien** ou **Câble**, puis appuyez sur le bouton **ENTER** .
 - ☑ **Hertzien**: signal d'antenne aérienne.
 - ☑ **Câble**: signal d'antenne câble.
6. Appuyez sur le bouton **▲** ou **▼** pour sélectionner la source de chaîne à mémoriser. Appuyez sur le bouton **ENTER**  pour sélectionner **Démarrer**.
 - ☑ Lors du réglage de la source d'antenne sur **Câble**, une fenêtre s'affiche, qui vous permet de définir une valeur pour la recherche de chaîne numérique. Pour plus d'informations, reportez-vous à **Canal → Mémorisation Auto**.
 - ☑ **Numérique et Analogique**: Chaînes numériques et analogiques. / **Numérique**: Chaînes numériques. / **Analogique**: Canal analogique.
 - ☑ La recherche de chaînes démarre et se termine automatiquement.
 - ☑ Appuyez sur le bouton **ENTER**  à tout moment pour interrompre la mémorisation.
 - ☑ Une fois toutes les chaînes disponibles mémorisées, le message **Définit le mode Horloge** s'affiche.
7. Appuyez sur le bouton **ENTER** . Appuyez sur le bouton **▲** ou **▼** pour sélectionner **Auto.**, puis appuyez sur le bouton **ENTER** .
 - ☑ Si vous sélectionnez **Manuel**, le message **Définit la date et l'heure** s'affiche.
 - ☑ Si vous recevez un signal numérique, l'heure se règle automatiquement. Sinon, sélectionnez **Manuel** pour régler l'horloge.
8. La description relative à la méthode de connexion fournissant la meilleure qualité d'image en HD s'affiche à l'écran. Lisez-la puis appuyez sur le bouton **ENTER** .
9. Appuyez sur le bouton **◀** ou **▶** pour sélectionner **Voir Guide produit** ou **Regarder la TV**. Appuyez sur le bouton **ENTER** .
 - **Voir Guide produit**: ouvre le **Guide Produit** qui vous présente les principales fonctions de votre téléviseur HD.
 - **Regarder la TV**: permet de regarder les chaînes mémorisées.



Si vous souhaitez réinitialiser cette fonction...

1. Appuyez sur le bouton **MENU** pour afficher le menu. Appuyez sur le bouton **▲** ou **▼** pour sélectionner **Configuration**, puis sur le bouton **ENTER** .
2. Appuyez de nouveau sur le bouton **ENTER**  pour sélectionner **Plug & Play**.
3. Entrez votre code PIN à quatre chiffres. Le code PIN par défaut d'un nouveau téléviseur est **0-0-0-0**.
 - ☑ Si vous voulez modifier le code PIN, utilisez la fonction **Modifier PIN**.
 - ☑ La fonction **Plug & Play** est uniquement disponible en mode TV.





Visualisation de l'affichage

L'affichage identifie la chaîne en cours et l'état de certains paramètres audio et vidéo.

 Appuyez sur le bouton **INFO** pour afficher les informations.

Appuyez sur le bouton **INFO** de la télécommande. La télévision affiche la chaîne, le type de son et l'état de certains paramètres de son et d'image.

- ▲, ▼: Vous pouvez afficher des informations relatives à une autre chaîne. Pour accéder à la chaîne actuellement sélectionnée, appuyez sur le bouton **ENTER** .
- ◀, ▶: Vous pouvez afficher les informations relatives au programme souhaité de la chaîne actuelle.

 Appuyez de nouveau sur le bouton **INFO** ou attendez environ 10 secondes pour que l'affichage disparaisse automatiquement.



CANAL

Menu Canal

Pays

■ Canal analogique

Permet de changer de pays pour les chaînes analogiques.

■ Canal numérique

Permet de changer de pays pour les chaînes numériques.

 L'écran de saisie du code PIN s'affiche. Entrez votre code PIN à quatre chiffres.

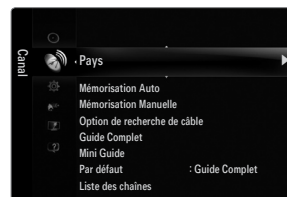

Mémorisation Auto

Vous pouvez chercher les plages de fréquence disponibles par balayage (leur disponibilité dépend de votre pays). Il est possible que les numéros de programme attribués automatiquement ne correspondent pas aux numéros de programme souhaités ou réels.

 Si une chaîne est verrouillée par la fonction **Verrouillage Canal**, la fenêtre de saisie du code PIN s'affiche.

■ Hertzien / Câble

Source d'antenne à mémoriser

- **Numérique et Analogique**: Chaînes numériques et analogiques.
- **Numérique**: Chaînes numériques.
- **Analogique**: Canal analogique.

Lors de la sélection de Câble → Numérique et Analogique ou de Câble → Numérique:

Fournissez une valeur à rechercher pour les chaînes câblées.

- **Mode de recherche** → **Complet / Réseau / Rapide**

Rapide

- **Network ID** : affiche le code d'identification du réseau.
- **Fréquence** : affiche la fréquence correspondant au canal (varie d'un pays à l'autre).
- **Modulation**: affiche les valeurs de modulation disponibles.
- **Taux de symbole**: affiche les débits de symboles disponibles.

 Cherche toutes les chaînes avec des stations de diffusion actives et les enregistre dans la mémoire du téléviseur.

 Pour arrêter la mémorisation automatique, appuyez sur le bouton **ENTER** .

Le message **Arrêter le programme automatique?** s'affiche.

Sélectionnez **Oui** en appuyant sur le bouton ◀ ou ▶ puis appuyez sur le bouton **ENTER** .

❑ Mémorisation Manuelle

- ☑ Permet de chercher manuellement une chaîne et de l'enregistrer dans la mémoire du téléviseur.
- ☑ Si une chaîne est verrouillée par la fonction **Verrouillage Canal**, la fenêtre de saisie du code PIN s'affiche.

■ Canal numérique

Enregistrement manuel de chaînes numériques.

- ☑ **Canal numérique** est uniquement disponible en mode DTV.
- **Canal**: Sélectionnez le numéro de chaîne à l'aide des boutons ▲, ▼ ou des chiffres (0-9).
- **Fréquence** : Sélectionnez la fréquence à l'aide des chiffres.
- **Bande passante** : Sélectionnez la bande passante à l'aide des boutons ▲, ▼ ou des chiffres (0-9).
- ☑ Au terme de la recherche, les chaînes de la liste sont mises à jour.

■ Canal analogique

Enregistrement manuel de chaînes analogiques.

- **Programme** (numéro de programme à attribuer à une chaîne): Sélectionnez le numéro de chaîne à l'aide des boutons ▲, ▼ ou des touches numériques (0~9).
- **Système de Couleur** → **Auto. / PAL / SECAM / NTSC4.43**: Sélectionnez le système de couleurs à l'aide du bouton ▲ ou ▼.
- **Système Sonore** → **BG / DK / I / L**: Sélectionnez le système audio à l'aide du bouton ▲ ou ▼.
- **Canal** (si vous connaissez le numéro de la chaîne à mémoriser): Appuyez sur le bouton ▲ ou ▼ pour sélectionner **C** (chaîne hertzienne) ou **S** (chaîne câblée). Appuyez sur le bouton ►, puis sur le bouton ▲, ▼ ou un chiffre (0-9) pour sélectionner le numéro de votre choix.
 - ☑ Vous pouvez également sélectionner le numéro de chaîne directement en appuyant sur les touches numériques (0~9).
 - ☑ Si aucun son ne sort ou si le son produit est anormal, sélectionnez de nouveau la norme son requise.
- **Recherche** (lorsque vous ne connaissez pas les numéros de chaîne) : Appuyez sur le bouton ▲ ou ▼ pour lancer la recherche. Le syntoniseur balaie la plage de fréquences jusqu'à ce que vous receviez la première chaîne ou la chaîne que vous avez sélectionnée à l'écran.
- **Enr.** (permet de mémoriser la chaîne et le numéro de programme correspondant): Sélectionnez **OK** en appuyant sur le bouton **ENTER** 
 - ☑ Mode Canal
 - **P** (Mode Programme): à la fin du réglage, des numéros de position compris entre P00 et P99 sont attribués aux stations de radiodiffusion de votre région. Dans ce mode, vous pouvez sélectionner une chaîne en saisissant son numéro de position.
 - **C** (Mode chaîne hertzienne): dans ce mode, vous pouvez sélectionner une chaîne en saisissant le numéro attribué à chacune des stations de télédiffusion.
 - **S** (Mode chaîne câblée): dans ce mode, vous pouvez sélectionner une chaîne en saisissant le numéro attribué à chacune des chaînes câblées.

❑ Option de recherche de câble (en fonction du pays)

Définit des options supplémentaires telles que la fréquence et le débit de symboles pour les recherches sur réseau câblé.

- **Fréq. début** (Frequency Start): définit la fréquence de démarrage (différente dans chaque pays).
- **Fréq. fin** (Frequency Stop): définit la fréquence d'arrêt (différente dans chaque pays).
- **Modulation**: affiche les valeurs de modulation disponibles.
- **Taux de symbole**: affiche les débits de symboles disponibles.

❑ Guide Complet / Mini Guide

Les informations relatives au guide électronique des programmes (EPG) sont fournies par les diffuseurs. Des entrées de programmes peuvent être vides ou ne pas être à jour en raison des informations diffusées sur un canal donné. L'affichage est automatiquement actualisé dès que de nouvelles informations sont disponibles.

- ☑ Vous pouvez aussi afficher le guide en appuyant simplement sur le bouton **GUIDE** (pour configurer **Par défaut**, reportez-vous aux descriptions).

■ Guide Complet

Affiche le programme heure par heure. Deux heures de programme sont affichées et vous pouvez faire défiler le programme en avançant ou en remontant dans le temps.

■ Mini Guide

Les informations de chaque programme sont affichées ligne par ligne sur l'écran du mini-guide de la chaîne actuelle, en commençant par le programme en cours, dans l'ordre des heures de début des programmes.

❑ Par défaut → Guide Complet / Mini Guide

Vous pouvez choisir d'afficher le **Guide Complet** ou le **Mini Guide** lorsque vous appuyez sur le bouton **GUIDE** de la télécommande.

❑ Liste des chaînes

Pour obtenir plus de détails sur les procédures d'utilisation de la **Liste des chaînes**, reportez-vous aux instructions de **Gestion des chaînes**.

 Vous pouvez sélectionner ces options en appuyant sur le bouton **CH LIST** de la télécommande.

❑ Mode des chaînes

Lorsque vous appuyez sur le bouton **P** , les chaînes seront sélectionnées dans la liste des chaînes sélectionnée.

■ Chaînes ajoutées

Les chaînes sont sélectionnées dans la liste des chaînes mémorisée.

■ Favoris

Les chaînes sont sélectionnées dans la liste des chaînes mémorisée.

❑ Réglage fin

Si la réception est claire, vous n'avez pas besoin d'effectuer une syntonisation fine du canal, car cette opération s'effectue automatiquement pendant la recherche et la mémorisation. Si le signal est faible ou distordu, vous pouvez être amené à effectuer manuellement une syntonisation fine du canal.

 Les canaux finement syntonisés qui ont été mémorisés sont repérés par un astérisque "*" placé à droite de leur numéro dans la bannière des canaux.

 Pour rétablir la syntonisation fine, sélectionnez **Réinit.** à l'aide du bouton **▲** ou **▼**, puis appuyez sur le bouton **ENTER** .

 La syntonisation fine n'est possible que pour des chaînes analogiques.

Utilisation du guide complet / mini-guide



Pour...	Alors...
Regarder un programme de la liste du guide électronique des programmes	Sélectionnez un programme à l'aide des boutons ▲ , ▼ , ◀ , ▶ .
Quitter le guide	Appuyez sur le bouton bleu.
Si le programme suivant est sélectionné, il est planifié avec l'icône de l'horloge affichée. Si vous appuyez de nouveau sur le bouton ENTER  puis sur ◀ , ▶ pour sélectionner Annuler progr. , la programmation est annulée et l'icône de l'horloge disparaît.	
Voir les informations relatives aux programmes	Sélectionnez un programme à l'aide des boutons ▲ , ▼ , ◀ , ▶ . Appuyez ensuite sur le bouton INFO lorsque le programme de votre choix apparaît en surbrillance. Le titre du programme se trouve dans la partie supérieure du centre de l'écran.
Cliquez sur le bouton INFO pour obtenir des informations détaillées. Numéro de canal, temps de fonctionnement du programme, barre d'état, niveau de contrôle parental, informations sur la qualité vidéo (HD/SD), modes son, sous-titres ou télétexte, langue des sous-titres ou du télétexte et bref résumé du programme en surbrillance font partie des informations détaillées. '...' s'affiche si le résumé est long.	
Basculer entre Guide Complet et Mini Guide	Appuyez à plusieurs reprises sur le bouton rouge.
Dans le guide complet Reculer rapidement (24 heures). Avancer rapidement (24 heures).	Appuyez à plusieurs reprises sur le bouton vert. Appuyez à plusieurs reprises sur le bouton jaune.

Gestion des chaînes

Ce menu permet d'ajouter/supprimer ou définir des chaînes favorites et d'utiliser le guide des programmes pour les émissions numériques.

Tous les canaux

Affiche toutes les chaînes actuellement disponibles.

Chaînes ajoutées

Affiche toutes les chaînes ajoutées.





Favoris

Affiche toutes les chaînes favorites.

 Pour sélectionner les chaînes favorites que vous avez configurées, appuyez sur le bouton **FAV.CH** de la télécommande.



Programmé

Affiche tous les programmes actuellement réservés.

-  Sélectionnez une chaîne sur l'écran **Tous les canaux**, **Chaînes ajoutées** ou **Favoris** en appuyant sur le boutons **▲ / ▼**, puis sur le bouton **ENTER** . Vous pouvez alors regarder la chaîne sélectionnée.
-  Utilisation des boutons de couleur dans la liste des chaînes
 - Rouge (**Type de canal**) : Permet de basculer entre **TV**, **Radio**, **Donn / autre** et **Tous**.
 - Vert (**Zoom**) : Agrandit ou réduit un numéro de chaîne.
 - Jaune (**Sélection**) : Sélectionne plusieurs listes de chaînes. Vous pouvez appliquer les fonctions d'ajout/suppression ou ajout/suppression de favoris à plusieurs chaînes à la fois. Sélectionnez les chaînes voulues, puis appuyez sur le bouton jaune pour traiter toutes les chaînes sélectionnées à la fois. La marque **✓** s'affiche à gauche des chaînes sélectionnées.
 - **TOOLS (Outils)** : Affiche le menu **Supprimer** (ou **Ajouter**), **Ajouter aux favoris** (ou **Supprimer des favoris**), **Verrouill.** (ou **Déverr.**), **Rappel de prog.**, **Modifi. nom de chaîne**, **Modif. numéro chaîne**, **Tri des canaux**, **Sélectionner tout** (ou **Désélectionner tout**), **Mémorisation Auto**. (Les menus Options peuvent varier en fonction de la situation.)
-  Icônes d'état des chaînes
 - **A** : chaîne analogique.
 - **✓** : chaîne sélectionnée en appuyant sur le bouton jaune.
 - **♥** : Chaîne définie comme favorite.
 - **📺** : Programme en cours de diffusion.
 - **🔒** : Chaîne verrouillée.
 - **🕒** : Programme réservé.







Menu d'options de la liste des chaînes (dans Tous les canaux / Chaînes ajoutées / Favoris)

-  Appuyez sur le bouton **TOOLS** pour utiliser le menu d'options.
-  Les éléments du menu Options peuvent varier selon l'état de la chaîne.

Ajouter / Supprimer



Vous pouvez supprimer ou ajouter une chaîne afin d'afficher les chaînes de votre choix.

-  Toutes les chaînes supprimées apparaîtront dans le menu **Tous les canaux**.
-  Une chaîne grisée est une chaîne qui a été supprimée.
-  Le menu **Ajouter** s'affiche uniquement pour les chaînes supprimées.
-  Vous pouvez également supprimer une chaîne du menu **Chaînes ajoutées** ou **Favoris** de la même manière.



Ajouter aux favoris / Supprimer des favoris

Vous pouvez définir comme favorites les chaînes que vous regardez souvent.

-  Appuyez sur le bouton **TOOLS** pour afficher le menu **Outils**. Vous pouvez également définir l'ajout aux (ou suppression des) favoris en sélectionnant **Outils** → **Ajouter aux favoris** (ou **Supprimer des favoris**).
-  Le symbole **♥** s'affiche et la chaîne est définie comme favorite.
-  Toutes les chaînes favorites apparaîtront dans le menu **Favoris**.

■ **Verrouil. / Déverr.**

Vous pouvez verrouiller une chaîne afin qu'elle ne puisse pas être sélectionnée ni visualisée.

- ☑ Cette fonction n'est disponible que si l'option **Verrouillage Canal** est définie sur **Marche**.
- ☑ L'écran de saisie du code PIN s'affiche. Entrez votre code PIN à quatre chiffres.
- ☑ Le code PIN par défaut d'un nouveau téléviseur est **0-0-0-0**. Vous pouvez modifier le code PIN en sélectionnant **Modifier PIN** dans le menu.
- ☑ Le symbole "🔒" s'affiche et la chaîne est verrouillée.

■ **Rappel de prog.**

Si vous réservez un programme que vous souhaitez regarder, la chaîne bascule automatiquement vers la chaîne réservée dans la liste de chaînes, même si vous êtes en train de regarder une autre chaîne. Pour réserver un programme, réglez d'abord l'heure actuelle

- ☑ Il n'est possible de réserver que des chaînes mémorisées.
- ☑ Vous pouvez régler directement la chaîne, le jour, le mois, l'heure et les minutes à l'aide des touches numériques de la télécommande.
- ☑ Les programmes réservés apparaissent dans le menu **Programmé**.
- ☑ Guide des programmes numérique et affichage des réservations
Quand une chaîne numérique est sélectionnée et que vous appuyez sur le bouton ►, le Guide des programmes de la chaîne s'affiche. Vous pouvez réserver un programme en suivant les procédures décrites ci-dessus.

■ **Modifi. nom de chaîne (chaînes analogiques uniquement)**

Vous pouvez attribuer aux chaînes un libellé qui s'affiche chaque fois que vous les sélectionnez.

- ☑ Les noms des chaînes numériques leur sont automatiquement attribués ; vous ne pouvez pas les modifier.

■ **Modif. numéro chaîne (chaînes numériques uniquement)**

Vous pouvez également modifier le numéro de chaîne à l'aide du pavé numérique de la télécommande.

■ **Tri des canaux (chaînes analogiques uniquement)**

Cette opération permet de changer les numéros de programme des chaînes mémorisées. Cette opération peut s'avérer nécessaire après l'utilisation de la mémorisation automatique.

■ **Sélectionner tout / Désélectionner tout**

- **Sélectionner tout**: Vous pouvez sélectionner toutes les chaînes de la liste des chaînes.
- **Désélectionner tout** : Vous pouvez désélectionner toutes les chaînes sélectionnées.
- ☑ La fonction **Désélectionner tout** n'est disponible que si au moins une chaîne est sélectionnée.

■ **Mémorisation Auto**

- ☑ Pour la procédure détaillée du réglage des options, reportez-vous à la rubrique "Menu Canal".
- ☑ Si une chaîne est verrouillée par la fonction **Verrouillage Canal**, la fenêtre de saisie du code PIN s'affiche.

Menu d'options de la liste des chaînes (dans Programmé)

Vous pouvez voir, modifier ou supprimer une réservation.

- ☑ Appuyez sur le bouton **TOOLS** pour utiliser le menu d'options.

■ **Infos modif.**

Permet de modifier une réservation.

■ **Annuler progr.**

Permet d'annuler une réservation.

■ **Information**

Permet de visualiser une réservation (et d'en changer les données).

■ **Sélectionner tout**

Permet de sélectionner tous les programmes réservés.



Configuration du menu Image

❑ Mode

Vous pouvez sélectionner le type d'image correspondant le mieux à vos besoins d'affichage.

☞ Appuyez sur le bouton **TOOLS** pour afficher le menu **Outils**. Vous pouvez également définir le mode d'image en sélectionnant **Outils** → **Mode Image**.



■ Dynamique

Sélectionne l'image pour un affichage à plus haute définition dans une pièce lumineuse.

■ Standard

Sélectionne l'image pour un affichage optimal dans un environnement normal.

■ Naturel

Sélectionne l'image pour un affichage optimal et confortable pour les yeux.

☞ Cette fonction n'est pas disponible en mode PC.

■ Film

Sélectionne l'image pour un affichage agréable de films dans une pièce sombre.

❑ Rétroéclairage / Contraste / Luminosité / Netteté / Couleur / Teinte (V/R)

Votre téléviseur offre de plusieurs options de paramétrage qui permettent de contrôler la qualité d'image.

- **Rétroéclairage** : Règle la luminosité du rétroéclairage de l'écran LCD.
- **Contraste** : Règle le niveau de contraste de l'image.
- **Luminosité** : Règle le niveau de luminosité de l'image.
- **Netteté** : Règle la définition des bords de l'image.
- **Couleur** : Règle la saturation de couleur de l'image.
- **Teinte (V/R)** : Règle la teinte de l'image.

☞ Dans les modes analogiques **TV**, **Ext.**, **AV** du système PAL, vous ne pouvez pas utiliser la fonction **Teinte (V/R)**.

☞ Lorsque vous modifiez les paramètres **Rétroéclairage**, **Contraste**, **Luminosité**, **Netteté**, **Couleur** ou **Teinte (V/R)** l'affichage écran change en conséquence.

☞ En mode PC, vous ne pouvez modifier que les options **Rétroéclairage**, **Contraste** et **Luminosité**.

☞ Vous pouvez régler et enregistrer des paramètres pour chaque périphérique externe connecté à une entrée du téléviseur.

☞ Vous pouvez réduire sensiblement l'énergie consommée en cours d'utilisation en baissant le niveau de luminosité de l'image, de façon à diminuer le coût de fonctionnement général.

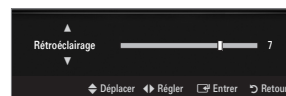

❑ Paramètres avancés

Les nouveaux téléviseurs Samsung permettent d'effectuer des réglages d'image encore plus précis que les modèles précédents.

☞ **Paramètres avancés** est disponible dans les modes **Standard** et **Film**.

☞ En mode PC, vous ne pouvez modifier que les paramètres **Contraste Dynam.**, **Gamma** et **Balance blancs** parmi les options du menu **Paramètres avancés**.

■ Nuance de noir → Arrêt / Sombre / Plus sombre / Le plus sombre

Vous pouvez choisir le niveau de noir pour régler la profondeur de l'écran.

■ Contraste Dynam. → Arrêt / Bas / Moyen / Elevé

Vous pouvez régler le contraste de l'écran pour obtenir un résultat optimal.

■ Gamma

Vous pouvez régler l'intensité des couleurs primaires (rouge, vert, bleu).

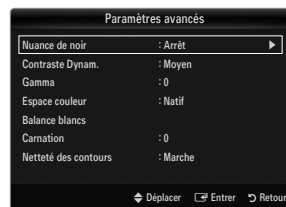

■ Espace couleur

Un espace colorimétrique est une matrice de couleurs composée de rouge, de vert et de bleu. Sélectionnez votre espace colorimétrique préféré et appréciez la couleur la plus naturelle.

- **Auto.**: règle automatiquement la nuance de couleur la plus naturelle sur la base des sources de programme.
- **Natif**: offre une nuance de couleur profonde et riche.
- **Personnel**: permet de régler l'espace colorimétrique en fonction de vos préférences.
 - ☑ La modification des valeurs de réglage actualise l'affichage à l'écran.
 - ☑ Vous pouvez régler et enregistrer des paramètres pour chaque périphérique externe connecté à une entrée du téléviseur. Par exemple, si vous avez un lecteur de DVD connecté à la prise HDMI 1 et s'il est sélectionné, les paramètres et réglages seront enregistrés pour le lecteur de DVD.
 - **Couleur: Rouge, Vert, Bleu, Jaune, Cyan ou Magenta**
 - ☑ **Couleur** est disponible lorsque **Espace couleur** est réglé sur **Personnel**.
 - ☑ Dans **Couleur**, vous pouvez régler les valeurs RVB de la couleur sélectionnée.
 - ☑ Pour réinitialiser les valeurs RVB, sélectionnez **Réinit.**
 - **Rouge**: Règle le niveau de saturation en rouge de la couleur sélectionnée.
 - **Vert**: Règle le niveau de saturation en vert de la couleur sélectionnée.
 - **Bleu**: Règle le niveau de saturation en bleu de la couleur sélectionnée.
 - **Réinit.**: rétablit les valeurs par défaut de l'espace de couleur.

■ Balance blancs

Vous pouvez régler la température des couleurs pour que celles-ci soient plus naturelles.

- **Aj. Rouge**: Règle la profondeur du rouge.
- **Aj. Vert**: Règle la profondeur du vert.
- **Aj. Bleu**: Règle la profondeur du bleu.
- **Regl. Rouge**: Règle la luminosité du rouge.
- **Regl. vert**: Règle la luminosité du vert.
- **Regl. bleu**: Règle la luminosité du bleu.
- **Réinit.**: les valeurs par défaut de l'équilibrage du blanc réglé précédemment sont rétablies.

■ Carnation

Vous pouvez accentuer le "ton chair" de l'image.

- ☑ La modification des valeurs de réglage actualise l'affichage à l'écran.

■ Netteté des contours → Arrêt / Marche

Vous pouvez faire ressortir les contours des objets dans l'image.

■ xvYCC → Arrêt / Marche

L'activation du mode xvYCC augmente les détails et agrandit l'espace colorimétrique lors de l'affichage des films provenant d'un appareil externe (lecteur de DVD, etc.) relié à la prise HDMI ou Component IN.

- ☑ **xvYCC** est disponible lorsque le mode d'image est réglé sur **Film** et lorsque l'entrée externe est en mode HDMI ou Component.
- ☑ Il se peut que cette fonction ne soit pas prise en charge sur votre périphérique.

□ Options d'image

- ☑ En mode PC, vous ne pouvez modifier que les paramètres **Nuance Coul.** et **Taille** parmi les options du menu **Options d'image**.

■ Nuance Coul. → Froide / Normal / Chaude1 / Chaude2 / Chaude3



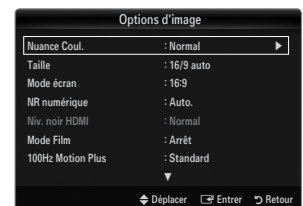















- ☑ **Chaude1, Chaude2** ou **Chaude3** ne sont activées que si le mode d'image est **Film**.
- ☑ Vous pouvez régler et enregistrer des paramètres pour chaque périphérique externe connecté à une entrée du téléviseur.



■ Taille



Vous pouvez parfois modifier la taille de l'image sur votre écran. Votre téléviseur dispose de plusieurs options relatives à la taille de l'écran, chacune d'entre elles étant conçue pour fonctionner au mieux avec un certain type d'entrée vidéo. Votre décodeur câble / récepteur satellite peut également avoir son propre jeu de tailles d'écran. Toutefois, il est conseillé d'utiliser le mode 16:9, autant que possible.

 Appuyez sur le bouton **TOOLS** pour afficher le menu **Outils**. Vous pouvez également définir la taille en sélectionnant **Outils** → **Format de l'image**.

- **16/9 auto** : règle automatiquement la taille de l'image sur le format **16:9**.
 - **16:9** : règle la taille de l'image sur 16:9 de façon appropriée pour les DVD ou la diffusion au format cinémascope.
 - **Zoom large**: agrandit l'image à une taille supérieure à 4:3.
 - **Zoom**: agrandit l'image en 16:9 (dans le sens vertical) pour l'adapter à la taille de l'écran.
 - **4:3**: paramètre par défaut pour un film vidéo ou une diffusion normale.
 - **Adapter à l'écran**: Permet de voir l'intégralité de l'image sans coupure lors de l'entrée de signaux HDMI (720p / 1080i / 1080p) ou Composant (1080i / 1080p).
-  Les options de taille de l'image peuvent varier en fonction de la source d'entrée.
-  Les options disponibles peuvent varier en fonction du mode sélectionné.
-  En mode PC, seuls les modes **16:9** et **4:3** peuvent être réglés.
-  Vous pouvez régler et enregistrer des paramètres pour chaque périphérique externe connecté à une entrée du téléviseur.
-  Une rémanence temporaire peut se produire si vous affichez une image statique pendant plus de deux heures sur l'écran du téléviseur.
-  **Zoom large**: Appuyez sur le bouton **►** pour sélectionner **Position**, puis appuyez sur le bouton **ENTER** . Appuyez sur le bouton **▲** ou **▼** pour déplacer l'image vers le haut ou vers le bas. Appuyez ensuite sur le bouton **ENTER** .
-  **Zoom**: Appuyez sur le bouton **►** pour sélectionner **Position**, puis appuyez sur le bouton **ENTER** . Appuyez sur le bouton **▲** ou **▼** pour déplacer l'image vers le haut et vers le bas. Appuyez ensuite sur le bouton **ENTER** . Appuyez sur le bouton **►** pour sélectionner **Taille**, puis appuyez sur le bouton **ENTER** . Appuyez sur le bouton **▲** ou **▼** pour augmenter ou réduire la hauteur de l'image. Appuyez ensuite sur le bouton **ENTER** .
-  Après avoir sélectionné l'option **Adapter à l'écran** en mode **HDMI** (1080i / 1080p) ou **Composant** (1080i / 1080p): sélectionnez **Position** à l'aide du bouton **◀** ou **▶**. Utilisez le bouton **▲**, **▼**, **◀** ou **▶** pour déplacer l'image.
- **Réinit.**: Appuyez sur le bouton **◀** ou **▶** pour sélectionner **Réinit.**, puis sur le bouton **ENTER** . Vous pouvez initialiser le réglage.
-  Si vous utilisez la fonction **Adapter à l'écran** avec l'entrée HDMI 720p, une ligne sera coupée en haut, en bas, à gauche et à droite, comme avec la fonction Overscan.
-  Lorsque le mode PIP est réglée sur Double (, ), l'option Format de l'image est désactivée.

■ Mode écran → 16:9 / Zoom large / Zoom / 4:3

Lorsque vous réglez la taille de l'image sur **16/9 auto** sur un téléviseur 16:9, vous pouvez déterminer la taille d'affichage d'une image 4:3 WSS (Wide Screen Service/service d'écran large) ou choisir de ne rien afficher pour ce format. Chaque pays européen impose une taille d'image différente ; cette fonction permet aux utilisateurs de sélectionner la leur.

- **16:9** : règle l'image en mode large, c'est-à-dire en 16:9.
 - **Zoom large**: agrandit l'image à une taille supérieure à 4:3.
 - **Zoom**: agrandit la taille de l'image sur l'écran dans le sens vertical.
 - **4:3**: règle l'image en mode normal, c'est-à-dire en 4:3.
-  Cette fonction n'est disponible qu'en mode **16/9 auto**.
-  Cette fonction n'est pas disponible en mode PC, Composant ni HDMI.

■ NR numérique → Arrêt / Bas / Moyen / Elevé / Auto.

Si le signal de radiodiffusion reçu est faible, vous pouvez activer la fonction Digital Noise Reduction pour faciliter la réduction d'images fantômes ou statiques qui peuvent apparaître à l'écran.

-  Lorsque le signal est faible, sélectionnez une autre option jusqu'à obtention de la meilleure image possible.

■ Niv. noir HDMI → Normal / Bas

Vous pouvez choisir le niveau de noir pour régler la profondeur de l'écran.

-  Cette fonction n'est active que si un appareil externe est relié au téléviseur via la prise HDMI (signaux RVB).

■ Mode Film → Arrêt / Auto.1 / Auto.2

Vous pouvez régler le téléviseur de sorte qu'il détecte et traite automatiquement les signaux de cinéma de toutes les sources et adapte l'image pour obtenir une qualité optimale.

-  **Mode Film** n'est prise en charge que dans TV, AV, COMPOSANT (480i / 1080i) et HDMI (480i / 1080i).

- **Arrêt** : désactive la fonction Film Mode.
- **Auto.1** : règle automatiquement l'image afin d'obtenir une qualité optimale lors du visionnage d'un film.
- **Auto.2** : Optimise automatiquement le texte vidéo affiché à l'écran (à l'exception des sous-titres) lors du visionnage d'un film.

■ **100Hz Motion Plus** → Arrêt / Clair / Standard / Fluide / Personnel / Démo

Supprime les traînées des scènes rapides avec beaucoup de mouvements, ce qui rend l'image plus claire.

☑ Des parasites peuvent apparaître à l'écran lorsque la fonction **100Hz Motion Plus** est activée. Si cela ce produit, réglez la fonction **100Hz Motion Plus** sur **Arrêt**.

- **Arrêt** : désactive la fonction 100Hz Motion Plus.
- **Précis** : règle la fonction 100Hz Motion Plus au minimum.
- **Standard** : règle la fonction 100Hz Motion Plus sur son paramètre moyen.
- **Fluide**: règle la fonction 100Hz Motion Plus au maximum.
- **Personnel**: Règle les niveaux de réduction de flou et de vibrations selon vos préférences.
 - **Réduction de flou**: règle le niveau de réduction du flou à partir des sources vidéo.
 - **Réduc. vibrations** : règle le niveau de réduction des saccades à partir des sources vidéo lors de la lecture des films.
 - **Réinit.**: Réinitialise les paramètres de l'horloge.
- **Démo** : Affiche la différence entre les modes activé et désactivé de 100Hz Motion Plus.

■ **Mode bleu uniquement** → Arrêt / Marche

Cette fonction est destinée aux spécialistes de mesure des appareils AV. Elle affiche uniquement le signal bleu en éliminant les signaux rouge et vert du signal vidéo de manière à créer un effet de filtre bleu utilisé pour régler ca Couleur et la teinte des appareils vidéo (lecteurs de DVD, home cinéma, etc.). Cette fonction vous permet de régler la couleur et la teinte sur les valeurs les plus adaptées au signal de chaque appareil vidéo à l'aide des mires de couleur rouge / verte / bleue / cyan / magenta / jaune, et ce, sans devoir utiliser de filtre bleu externe.

☑ **Mode bleu uniquement** est disponible lorsque le mode d'image est réglé sur **Film** ou **Standard**.

□ **Réinitialisation de l'image** → Réinitial. mode image / Annuler

Rétablit tous les paramètres des images aux valeurs par défaut.

☑ **Réinitial. mode image** : rétablit les paramètres par défaut pour les valeurs de l'image actuelle.

Visualisation d'une image dans l'image

La fonction PIP permet de regarder simultanément le tuner TV et une source vidéo externe. Cet appareil est équipé que d'un seul tuner intégré, ce qui signifie qu'il est impossible de regarder deux émissions de télévision en même temps. Reportez-vous à la rubrique "Paramètres de la fonction PIP" ci-dessous pour de plus amples informations.

☑ Appuyez sur le bouton **TOOLS** pour afficher le menu **Outils**. Vous pouvez également régler les paramètres de la fonction PIP en sélectionnant **Outils** → **PIP**.

☑ Si vous sélectionnez le son de l'image PIP, suivez les instructions de la rubrique "Configuration du menu Sound".

☑ **Réglages PIP**

Image principale	Image secondaire
Composant HDMI1, HDMI2, HDMI3/DVI, HDMI4 PC	TV

☑ Si vous éteignez le téléviseur alors que la fonction PIP est activée, la fenêtre PIP disparaît lorsque vous le rallumez.

☑ Il est possible que l'image dans la fenêtre PIP devienne légèrement moins naturelle lorsque vous utilisez l'écran principale pour un jeu ou un karaoké.

☑ Lorsque la fonction **Internet@TV** est activée, la fonction **PIP** est inaccessible.

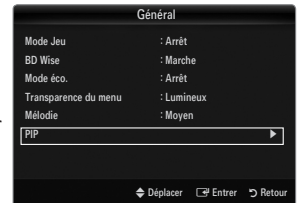

□ **PIP** → Arrêt / Marche

Vous pouvez activer ou désactiver la fonction PIP.

□ **Taille** → [] / [] / [] / []

Vous pouvez sélectionner la taille de l'image secondaire.

□ **Position** → [] / [] / [] / []

Vous pouvez sélectionner la position de l'image secondaire.

☑ En mode Double ([]), la **Position** n'est pas réglable.

□ **Canal**

Permet de choisir la chaîne affichée dans l'image secondaire.



Utilisation de votre téléviseur comme écran d'ordinateur (PC)

Configuration de votre logiciel PC (instructions basées sur Windows XP)

Les paramètres d'affichage Windows indiqués ci-dessous sont valables pour ordinateur standard. Les affichages écran sur votre PC seront probablement différents, en fonction de votre version de Windows et votre carte vidéo. Cependant, même si les affichages réels diffèrent, les mêmes informations de configuration de base s'appliquent dans la plupart des cas. (Dans le cas contraire, contactez le fabricant de votre ordinateur ou votre revendeur Samsung.)

1. Dans le menu Démarrer de Windows, cliquez sur "Panneau de configuration".
2. Dans le Panneau de configuration, cliquez sur "Apparence et thèmes". Une boîte de dialogue s'affiche.
3. Cliquez sur "Affichage". Une nouvelle boîte de dialogue s'affiche.
4. Cliquez sur l'onglet "Paramètres".
 - Réglage correct de la taille (résolution) - Optimal: 1920 x 1080 pixels.
 - S'il existe une option de fréquence verticale sur votre boîte de dialogue des paramètres d'affichage, la valeur correcte est "60" ou "60 Hz". Sinon, cliquez simplement sur "OK" pour quitter la boîte de dialogue.

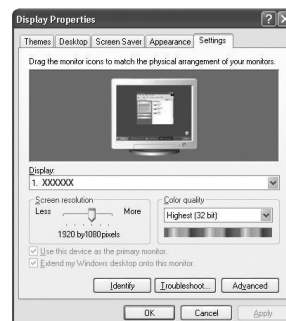

Modes d'affichage

Si le signal du système équivaut au mode de signal standard, l'écran se règle automatiquement. Si le signal du système ne correspond pas au mode de signal standard, réglez le mode en vous reportant le cas échéant au manuel d'utilisation de la carte vidéo. Pour les modes d'affichage répertoriés en page suivante, l'image de l'écran a été optimisée lors de la fabrication.

■ Entrée D-Sub et HDMI/DVI

Mode	Résolution	Fréquence horizontale (KHz)	Fréquence verticale (Hz)	Fréquence d'horloge pixels (MHz)	Polarité synchronisée (H/V)
IBM	640 x 350	31,469	70,086	25,175	+/-
	720 x 400	31,469	70,087	28,322	+/-
MAC	640 x 480	35,000	66,667	30,240	-/-
	832 x 624	49,726	74,551	57,284	-/-
	1152 x 870	68,681	75,062	100,000	-/-
VESA CVT	720 x 576	35,910	59,950	32,750	+/-
	1152 x 864	53,783	59,959	81,750	+/-
	1280 x 720	44,772	59,855	74,500	+/-
	1280 x 720	56,456	74,777	95,750	+/-
	1280 x 960	75,231	74,857	130,000	+/-
VESA DMT	640 x 480	31,469	59,940	25,175	-/-
	640 x 480	37,861	72,809	31,500	-/-
	640 x 480	37,500	75,000	31,500	-/-
	800 x 600	37,879	60,317	40,000	+/-
	800 x 600	48,077	72,188	50,000	+/-
	800 x 600	46,875	75,000	49,500	+/-
	1024 x 768	48,363	60,004	65,000	-/-
	1024 x 768	56,476	70,069	75,000	-/-
	1024 x 768	60,023	75,029	78,750	+/-
	1152 x 864	67,500	75,000	108,000	+/-
	1280 x 1024	63,981	60,020	108,000	+/-
	1280 x 1024	79,976	75,025	135,000	+/-
	1280 x 800	49,702	59,810	83,500	+/-
	1280 x 800	62,795	74,934	106,500	+/-
	1280 x 960	60,000	60,000	108,000	+/-
1360 x 768	47,712	60,015	85,500	+/-	
1440 x 900	55,935	59,887	106,500	+/-	
1440 x 900	70,635	74,984	136,750	+/-	
1680 x 1050	65,290	59,954	146,250	+/-	
VESA GTF	1280 x 720	52,500	70,000	89,040	+/-
	1280 x 1024	74,620	70,000	128,943	-/-
VESA DMT / DTV CEA	1920 x 1080p	67,500	60,000	148,500	+/-

- ☑ Lorsque vous utilisez une connexion avec câble HDMI/DVI, vous devez utiliser la prise **HDMI IN 3(DVI)**.
- ☑ Le mode entrelacé n'est pas pris en charge.
- ☑ Le téléviseur peut fonctionner de façon anormale si le format vidéo sélectionné n'est pas standard.
- ☑ Les modes Séparé et Composite sont pris en charge. Le format SOG (SVSV) n'est pas pris en charge.
- ☑ Un câble VGA trop long ou de qualité médiocre peut être source de parasites visuels dans les modes haute résolution (1920 x 1080).

Configuration du téléviseur avec le PC

 **Préréglage:** Appuyez sur le bouton **SOURCE** pour sélectionner le mode PC.

❑ Réglage Automatique

Utilisez la fonction Auto Adjust pour que le téléviseur règle automatiquement les signaux vidéo qu'il reçoit.

La fonction règle aussi automatiquement les paramètres ainsi que les valeurs et positions de fréquences.

 Appuyez sur le bouton **TOOLS** pour afficher le menu **Outils**. Vous pouvez également définir le réglage automatique en sélectionnant **Outils** → **Réglage Automatique**.

 Cette fonction ne s'applique pas en mode DVI-HDMI.



❑ Ecran

■ Regl. Base / Regl. Prec

Lorsque vous réglez la qualité de l'image, l'objectif est d'éliminer ou de réduire les parasites visuels. Si vous ne pouvez pas éliminer ces parasites par une syntonisation fine, réglez la fréquence (**Regl. Base**) au mieux, puis effectuez de nouveau une syntonisation fine. Une fois les parasites réduits, effectuez un nouveau réglage de l'image pour l'aligner au centre de l'écran.

■ Position du PC

Réglez la position d'affichage du PC si elle ne convient pas pour l'écran du téléviseur.

Appuyez sur le bouton ▲ ou ▼ pour régler la position verticale. Appuyez sur le bouton ◀ ou ▶ pour régler la position horizontale.

■ Réinitialiser Image

Vous pouvez rétablir les valeurs par défaut de tous les paramètres d'image.



SON

Configuration du menu Sound

❑ Mode → Standard / Musique / Film / Voix claire / Personnel

 Appuyez sur le bouton **TOOLS** pour afficher le menu **Outils**. Vous pouvez également définir le mode sonore en sélectionnant **Outils** → **Mode Son**.

- **Standard** : Sélectionne le mode son normal.
- **Musique** : Accentue la musique par rapport aux voix.
- **Film** : Offre le meilleur son pour les films.
- **Voix claire** : Accentue les voix par rapport aux autres sons.
- **Personnel**: Rétablit vos paramètres de son personnalisés.

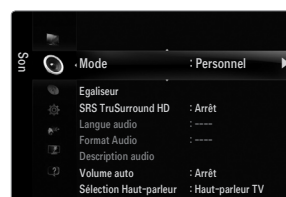

❑ Egaliseur

Vous pouvez régler les paramètres du son en fonction de vos préférences.

- **Mode**: permet de sélectionner le mode sonore parmi plusieurs paramètres prédéfinis.
- **Balance G/D**: règle la balance entre les haut-parleurs droit et gauche.
- **100Hz / 300Hz / 1KHz / 3KHz / 10KHz** (réglage de la bande passante) : permet de régler le niveau de fréquences de la bande passante.
- **Réinit.**: Rétablit les valeurs par défaut de l'égaliseur.

❑ SRS TruSurround HD → Arrêt / Marche

Le SRS TruSurround HD est une technologie SRS brevetée qui remédie au problème de la lecture de contenu multicanal 5.1 sur deux haut-parleurs. Le TruSurround produit un son surround virtuel excellent au moyen de n'importe quel système de lecture à deux haut-parleurs, dont les haut-parleurs internes du téléviseur. Il est totalement compatible avec tous les formats multicanal.

 Appuyez sur le bouton **TOOLS** pour afficher le menu **Outils**. Vous pouvez également définir l'option SRS TruSurround HD en sélectionnant **Outils** → **SRS TS HD**.

❑ Langue audio

Vous pouvez modifier la langue par défaut des sous-titres et de l'audio. Affiche les informations relatives à la langue pour le flux entrant.

- ☑ Cette fonction peut être sélectionnée pendant que vous regardez une chaîne numérique.
- ☑ Vous pouvez sélectionner la langue uniquement parmi les langues en cours de diffusion.

❑ Format Audio → MPEG / Dolby Digital

Lorsque le son est émis à la fois par le haut-parleur principal et le récepteur audio, un effet d'écho peut se produire en raison de la différence de vitesse de décodage entre le haut-parleur principal et le récepteur audio. Dans ce cas, utilisez la fonction TV Speaker (haut-parleur du téléviseur).

- ☑ Cette fonction peut être sélectionnée pendant que vous regardez une chaîne numérique.
- ☑ Le format audio s'affiche en fonction du signal diffusé.

❑ Description audio

Il s'agit d'une fonction audio auxiliaire qui fournit une piste audio supplémentaire à l'intention des personnes malvoyantes. Cette fonction traite le flux audio relatif à la description audio (AD) lorsqu'il est envoyé avec le son principal par le radiodiffuseur. Les utilisateurs peuvent activer ou désactiver la description audio et régler le volume.

- ☑ Appuyez sur le bouton **AD** de la télécommande pour sélectionner **Arrêt** ou **Marche**.

■ Description audio → Arrêt / Marche

Active ou désactive la fonction de description verbale.

■ Volume

Il est possible de régler le volume de la description verbale.

- ☑ **Volume** est actif lorsque **Description audio** est défini sur **Marche**.
- ☑ Cette fonction peut être sélectionnée pendant que vous regardez une chaîne numérique.

❑ Volume auto → Arrêt / Marche

Chaque station de télédiffusion possède ses propres conditions de signal. Il n'est donc pas facile de régler le volume chaque fois que vous changez de chaîne. Cette fonction permet de régler automatiquement le volume du canal désiré en réduisant la sortie son lorsque le signal de modulation est puissant ou en l'augmentant lorsque le signal est faible.

❑ Sélection Haut-parleur

Lorsque vous regardez la télévision alors que votre téléviseur est relié à un système home cinéma, éteignez les haut-parleurs du téléviseur afin d'écouter le son sur les haut-parleurs (externes) du système home cinéma.

- **Ht-parl ext** : permet d'écouter le son des haut-parleurs externes (ceux du système home cinéma).
- **Haut-parleur TV** : permet d'écouter le son des haut-parleurs du téléviseur.
- ☑ Les boutons de volume et **MUTE** ne fonctionnent pas lorsque la fonction **Sélection Haut-parleur** est réglée sur **Ht-parl ext**.
- ☑ Si vous sélectionnez **Ht-parl ext** dans le menu **Sélection Haut-parleur**, les paramètres de son sont limités.

	Haut-parleurs internes du téléviseur	Sortie audio (Optique, Sortie G/D) vers système audio
	RF / AV / Composant / PC / HDMI	RF / AV / Composant / PC / HDMI
Haut-parleur TV	Sortie son	Sortie son
Ht-parl ext	Muet	Sortie son
Absence de signal vidéo	Muet	Muet

❑ Sélection du son → Principal / Secondaire

Lorsque la fonction PIP est activée, vous pouvez écouter le son accompagnant l'image secondaire.

- ☑ Cette option est accessible lorsque la fonction **PIP** est réglée sur **Marche**.
- ☑ Appuyez sur le bouton **TOOLS** pour afficher le menu **Outils**. Vous pouvez également définir le mode sonore de l'image secondaire en sélectionnant **Outils** → **PIP** → **Sélection du son**.

❑ Réinitialisation du son → Réinitial. tout / Réinitial. mode son / Annuler

Vous pouvez rétablir les valeurs par défaut des paramètres audio.

- ☑ **Réinitial. mode son** : rétablit les paramètres par défaut pour le son.

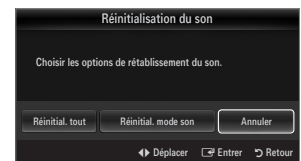

Sélection du mode son

Vous pouvez configurer le mode son dans le menu **Outils**. Lorsque vous définissez **Dual I II**, le mode son actuel est affiché à l'écran.

	Type d'audio	Dual 1 / 2	Par défaut
Stéréo A2	Mono	MONO	Changement automatique
	Stéréo	STÉRÉO ↔ MONO	
	Dual	DUAL 1 ↔ DUAL 2	DUAL 1
NICAM stéréo	Mono	MONO	Changement automatique
	Stéréo	MONO ↔ STÉRÉO	
	Dual	MONO ↔ DUAL 1 DUAL 2	DUAL 1

- Si le signal stéréo est faible et qu'une commutation automatique se produit, passez alors en Mono.
- Cette fonction n'est activée qu'en son stéréo. Elle est désactivée en mode mono.
- Cette fonction n'est disponible qu'en mode TV.

CONFIGURATION

Configuration du menu Configuration

Langue des menus

Permet de définir la langue des menus.

Horloge

Pour la procédure détaillée du réglage des options, reportez-vous à la rubrique "Réglage de l'heure".

Diffuser

■ Sous-titres

Vous pouvez activer ou désactiver les sous-titres. Utilisez ce menu pour définir le mode des sous-titres. **Normal** sélectionne les sous-titres de base ; **Malentendants** sélectionne les sous-titres pour personnes malentendantes.

- **Sous-titres → Arrêt / Marche**

Active/désactive les sous-titres.

- **Mode → Normal / Malentendants**

Sélectionne le mode de la fonction Sous-titres.

- **Langue des sous-titres**

Définit la langue des sous-titres.

- Si le programme visionné n'offre pas de fonction **Malentendants**, le mode **Normal** est automatiquement activé, même si le mode **Malentendants** est sélectionné.

- L'Français est la langue par défaut si la langue sélectionnée n'est pas diffusée.

- Vous pouvez sélectionner ces options en appuyant sur le bouton **SUBT.** de la télécommande.

■ **Texte numérique → Désactiver / Activer (Royaume-Uni uniquement)**

Si le programme est diffusé avec du texte numérique, cette fonction est activée.

- MHEG (Multimedia and Hypermedia Information Coding Experts Group)

Norme internationale pour les systèmes de codage des données utilisés avec le multimédia et l'hypermédia. Niveau supérieur à celui du système MPEG, qui inclut de l'hypermédia à liaison de données tel que des images fixes, le service de caractères, l'animation, les fichiers graphiques et vidéo et les données multimédia. MHEG est une technologie d'interaction de l'utilisateur en cours d'utilisation appliquée à divers domaines, dont la vidéo à la demande (VOD), la télévision interactive (ITV), le commerce électronique, la téléformation, la téléconférence, les bibliothèques numériques et les jeux en réseau.

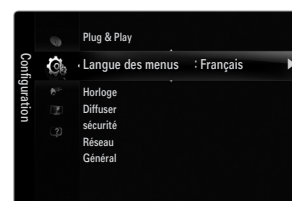

■ Langue du télétexte

Vous pouvez définir la langue du télétexte en sélectionnant le type de langue.

L'Français est la langue par défaut si la langue sélectionnée n'est pas diffusée.

■ Préférence

● Première Langue Audio / Deuxième Langue Audio / Langue princ. sous-titres / Langue sec. sous-titres / Première Langue Télétexte / Deuxième Langue Télétexte

Cette fonction permet de sélectionner une des langues disponibles. La langue sélectionnée ici est la langue par défaut de la chaîne sélectionnée. Si vous changez la langue, les options Langue des sous-titres, Langue audio et Langue du télétexte du menu Langue sont automatiquement modifiées en conséquence.

Les options Langue des sous-titres, Langue audio et Langue du télétexte du menu Langue présentent une liste des langues prises en charge par la chaîne actuelle et la langue sélectionnée est affichée en surbrillance. Si vous modifiez le paramètre de la langue, la nouvelle sélection n'est valable que pour la chaîne actuelle. Le nouveau paramétrage n'affecte pas le réglage des options Langue princ. sous-titres, Première Langue Audio ou Première Langue Télétexte du menu Préférence.

■ Interface commune

● CI Menu

Permet à l'utilisateur d'opérer une sélection dans le menu du module CAM. Sélectionnez le menu CI dans le menu PC Card.

● Infos sur l'application

Contient des informations sur le module CAM inséré dans la fente CI et les affiche. Les Application Info concernent la 'CI(CI+) CARD'. Vous pouvez installer le module CAM que le téléviseur soit allumé ou éteint.

1. Achetez le module CI CAM en vous rendant chez le revendeur le plus proche ou par téléphone.
2. Insérez la 'CI(CI+) CARD' dans la CAM dans la direction indiquée par la flèche jusqu'à ce qu'elle soit emboîtée.
3. Insérez la CAM avec la 'CI(CI+) CARD' installée dans la fente de l'interface commune. (Insérez la CAM dans la direction indiquée par la flèche, juste au-dessus de l'extrémité pour qu'elle soit parallèle à la fente.)
4. Vérifiez si une image est visible sur un canal à signal brouillé.

□ Sécurité (En fonction du modèle)

L'écran de saisie du code PIN s'affiche avant l'écran de configuration. Entrez votre code PIN à quatre chiffres.

Le code PIN par défaut des nouveaux téléviseurs est **0-0-0-0**. Pour le modifier, sélectionnez **Modifier PIN** dans le menu.

Certains modèles exigent la sélection du code PIN défini pour autoriser l'utilisation de **Plug & Play**.

■ Verrouillage Canal → Arrêt / Marche

Cette fonction permet d'empêcher que des utilisateurs non autorisés, tels que des enfants, regardent des programmes inappropriés, en désactivant la vidéo et l'audio.

Vous pouvez verrouiller certaines chaînes dans la liste des chaînes.

Verrouillage Canal est uniquement disponible en mode TV.

■ Verrouillage parental

Cette fonction permet d'empêcher certains utilisateurs, par exemple des enfants, de regarder des émissions inappropriées, en les protégeant à l'aide d'un code de 4 chiffres défini par l'utilisateur.

L'option **Verrouillage parental** diffère en fonction des pays.

Lorsque le **Verrouillage parental** est activé, le symbole "🔒" s'affiche.

Autortout : appuyez sur ce bouton pour déverrouiller toutes les évaluations TV.

Bloq. tout : appuyez sur ce bouton pour verrouiller tous les classements TV.

■ Modifier PIN

Vous pouvez modifier le code personnel demandé pour pouvoir configurer le téléviseur.

Si vous avez oublié le code, appuyez sur les boutons de la télécommande dans l'ordre suivant, ce qui remet le code à **0-0-0-0** : **POWER** (Arrêt) → **MUTE** → **8** → **2** → **4** → **POWER** (Marche).

□ Type de réseau / Config. du réseau

Pour la procédure détaillée du réglage des options, reportez-vous à la rubrique "Configuration du réseau".

□ Général

■ Mode Jeu → Arrêt / Marche

En reliant le téléviseur à une console de jeu telle que PlayStation™ ou Xbox™, vous pouvez profiter d'une expérience de jeu plus réaliste en sélectionnant le menu de jeu.

🔗 Limitations du mode jeu (attention)

- Pour déconnecter la console de jeu et connecter un autre périphérique externe, réglez le mode **Mode Jeu** sur **Arrêt** dans le menu Configuration.
- Si vous affichez le menu du téléviseur en mode **Mode Jeu**, l'écran vacille légèrement.

🔗 **Mode Jeu** n'est pas disponible avec les modes TV, PC et Ext. classiques.

🔗 Lorsque la fonction PIP est activée, le mode **Mode Jeu** est inaccessible.

🔗 Si l'image est de mauvaise qualité lorsqu'un périphérique est connecté au téléviseur, vérifiez si le mode **Mode Jeu** réglé sur **Marche**. Réglez le mode **Mode Jeu** sur **Arrêt** et connectez les périphériques externes.

🔗 Si le **Mode Jeu** est activé:

- Le mode Image bascule automatiquement sur **Standard** et il est impossible d'en changer.
- Le mode Sound bascule automatiquement sur **Personnel** et il est impossible d'en changer. Réglez le son à l'aide de l'égaliseur.

🔗 La fonction Régler du menu Son est activée. Sélectionner la fonction Reset après avoir réglé l'égaliseur rétablit ses paramètres par défaut.

■ BD Wise → Arrêt / Marche

Fournit une qualité d'image optimale pour les lecteurs DVD, les lecteurs Blu-ray et les système home cinéma SAMSUNG qui prennent en charge le BD Wise. Vous bénéficiez d'une image plus agréable si vous les utilisez conjointement avec ce téléviseur Samsung.

🔗 Reliez les appareils SAMSUNG prenant en charge le BD Wise à l'aide d'un câble HDMI.

🔗 Lorsque la fonction **BD Wise** est réglée sur **Marche**, le mode d'image passe automatiquement en résolution optimale.

🔗 **BD Wise** est disponible en mode HDMI.

■ Mode éco. → Arrêt / Bas / Moyen / Image désactivée / Auto.

Cette fonction règle la luminosité du téléviseur afin de réduire la consommation d'énergie. Lorsque vous regardez la télévision le soir, réglez l'option du mode **Mode éco.** sur **Elevé** pour reposer vos yeux et réduire la consommation d'énergie.

Si vous sélectionnez **Image désactivée**, l'écran s'éteint. Seul le son est émis. Appuyez à nouveau sur ce bouton pour désactiver la fonction **Image désactivée**.

🔗 Dans le menu TOOLS, la fonction **Image désactivée** n'est pas prise en charge.

🔗 Appuyez sur le bouton **TOOLS** pour afficher le menu **Outils**. Vous pouvez également régler l'option d'économie d'énergie en sélectionnant **Outils** → **Mode éco.**

■ Transparence du menu → Lumineux / Sombre

Vous pouvez régler la transparence du menu.

■ Mélodie → Arrêt / Bas / Moyen / Elevé

Il est possible de programmer la lecture d'une mélodie lors de la mise sous tension ou hors tension du téléviseur.

🔗 Aucune mélodie n'est lue dans les cas suivants

- Aucun son n'est émis par le téléviseur parce que le bouton **MUTE** a été actionné.
- Aucun son n'est émis par le téléviseur car le volume est réglé au minimum à l'aide du bouton (-).
- Lorsque le téléviseur est mis hors tension par la fonction de veille.

■ PIP

Pour la procédure détaillée du réglage des options, reportez-vous à la rubrique "Présentation de la fonction Picture-in-Picture".

Réglage de l'heure

Horloge

Le réglage de l'horloge est nécessaire pour utiliser les différentes fonctions de minuterie de la télévision.

- L'heure actuelle s'affiche chaque fois que vous appuyez sur le bouton **INFO**.
- Si vous débranchez le cordon d'alimentation, vous devez régler de nouveau l'horloge.

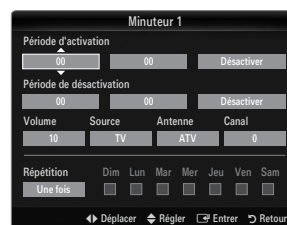

Mode Horloge

Vous pouvez définir l'heure actuelle manuellement ou automatiquement.

- **Auto.**: Définit l'heure en cours automatiquement en utilisant l'heure de la transmission numérique.
 - **Manuel**: Définit l'heure en cours d'après l'heure entrée manuellement.
- En fonction de la station de diffusion et du signal diffusé, il se peut que l'heure ne soit pas réglée correctement. Si cela se produit, réglez l'heure manuellement.
 - Pour que l'heure soit réglée automatiquement, l'antenne ou le câble doit être connecté.

Réglage Horloge

Vous pouvez définir l'heure en cours manuellement.

- Cette option est uniquement disponible lorsque **Mode Horloge** est réglé sur **Manuel**.
- Vous pouvez régler directement le jour, le mois, l'année, l'heure et la minute en appuyant sur les touches numériques de la télécommande.

Veille

La minuterie de mise en veille éteint automatiquement la télévision après une durée pré-réglée (30, 60, 90, 120, 150 ou 180 minutes).

- Appuyez sur le bouton **TOOLS** pour afficher le menu **Outils**. Vous pouvez également régler la minuterie de mise en veille en sélectionnant **Outils** → **Veille**.
- Pour annuler la fonction **Veille**, sélectionnez **Arrêt**.

Minuteur 1 / Minuteur 2 / Minuteur 3

Trois réglages différents de mise en marche/arrêt peuvent être définis.

Vous devez préalablement régler l'horloge.

- **Période d'activation**: Sélectionnez l'heure, la minute et l'action activer/désactiver (Pour activer le minuteur selon les réglages définis, choisissez **Activer**.)
- **Période de désactivation**: Sélectionnez l'heure, la minute et l'action activer/désactiver (Pour activer le minuteur selon les réglages définis, choisissez **Activer**.)
- **Volume**: Sélectionne le volume désiré.
- **Source**: Permet d'indiquer le contenu du périphérique **TV** ou **USB** qui doit être lu lorsque le téléviseur s'allume automatiquement. Sélectionnez **TV** ou **USB**. (Assurez-vous que le périphérique USB est branché sur le téléviseur.)
- **Antenne** (lorsque **Source** est réglé sur **TV**): Sélectionnez **ATV** ou **DTV**.
- **Canal** (lorsque **Source** est réglé sur **TV**): Sélectionnez la chaîne désirée.
- **Contenu** (lorsque **Source** est réglé sur **USB**): Permet de sélectionner le dossier du périphérique USB contenant les fichiers de musique ou les images devant être lus lorsque le téléviseur s'allume automatiquement.
 - Si le périphérique **USB** ne contient aucun fichier musical ou si le dossier contenant un fichier musical n'est pas sélectionné, la fonction de veille ne fonctionne pas correctement.
 - S'il n'y a qu'un seul fichier image sur le périphérique **USB**, la fonction Slide Show ne démarre pas.
 - Les dossiers dont le nom est trop long ne peuvent pas être sélectionnés.
 - Si vous utilisez deux périphériques USB de même type, faites en sorte que les noms de dossiers soient différents afin que la lecture ait lieu sur le bon périphérique.
- **Répétition**: Sélectionnez **Une fois**, **Ts jours**, **Lun-Ven**, **Lun-Sam**, **Sam-Dim** ou **Manuel**.
 - Lorsque **Manuel** est sélectionné, appuyez sur le bouton **▶** pour sélectionner le jour de la semaine. Appuyez sur le bouton **ENTER** sur le jour de votre choix. Le symbole s'affiche alors.
 - Vous pouvez régler l'heure, la minute et la chaîne directement à l'aide des touches numériques de la télécommande.
 - Mise hors tension automatique**: Lorsque vous réglez la minuterie sur **ON**, le téléviseur s'éteint si aucune commande n'est utilisée dans les 3 heures qui suivent la mise sous tension par le minuteur. Cette fonction est disponible uniquement lorsque la minuterie est réglée sur **ON**; elle permet d'éviter toute surchauffe occasionnée par une utilisation prolongée du téléviseur.

Connexion réseau

Vous pouvez régler les paramètres IP afin de pouvoir communiquer avec divers réseaux.

❑ Connexion réseau - Câble

■ Connexion LAN pour un environnement DHCP

Les paragraphes qui suivent décrivent les procédures à suivre pour configurer le réseau avec le protocole DHCP (Dynamic Host Configuration Protocol). Étant donné qu'une adresse IP, un masque de sous-réseau, une passerelle et un serveur DNS sont automatiquement attribués lorsque DHCP est sélectionné, vous ne devez pas les spécifier manuellement.

1. Raccordez le port LAN à l'arrière du téléviseur et le modem externe à l'aide d'un câble LAN.
2. Raccordez le connecteur modem mural et le modem externe à l'aide d'un câble modem.

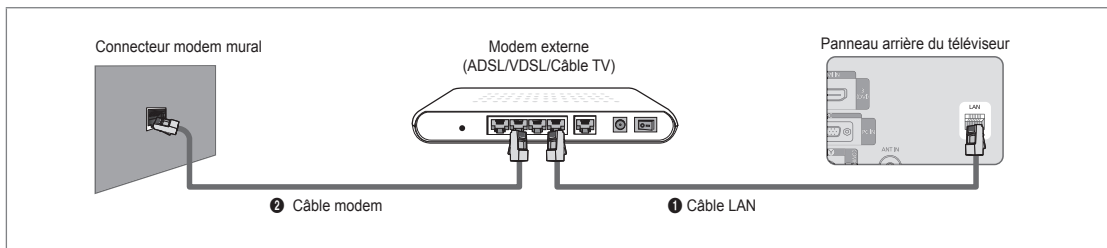

Vous pouvez connecter le réseau via un routeur.

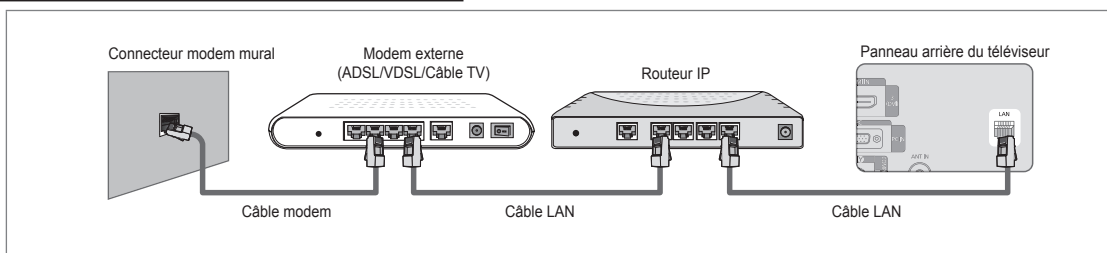

Selon votre réseau, vous pouvez raccorder directement le connecteur LAN et le téléviseur.

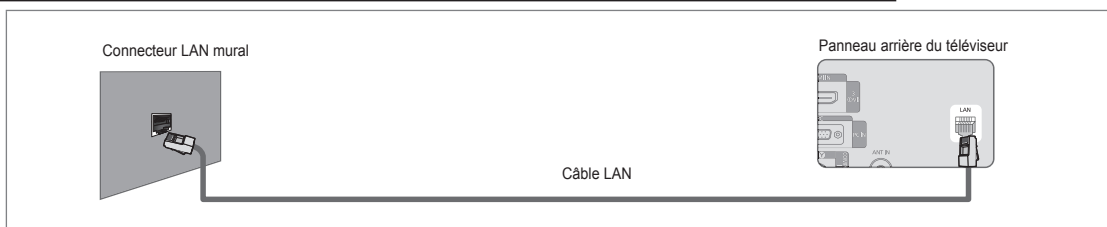

- 📄 Les connecteurs (position et type de port) de l'appareil externe peuvent varier selon le fabricant.
- 📄 Si l'allocation de l'adresse IP par le serveur DHCP échoue, éteignez le modem externe, rallumez-le après au moins 10 secondes et réessayez.
- 📄 Pour les raccordements entre le modem externe et le routeur (Sharer), reportez-vous à la documentation du produit correspondant.
- 📄 Vous pouvez connecter le téléviseur directement au réseau sans passer par un routeur.
- 📄 Vous ne pouvez pas utiliser un modem ADSL à connexion manuelle, car celui-ci ne prend pas en charge DHCP. Vous devez utiliser un modem ADSL à connexion automatique.

■ Connexion LAN pour un environnement IP statique

Les paragraphes qui suivent décrivent les procédures à suivre pour configurer le réseau avec une adresse IP statique. Vous devez entrer manuellement l'adresse IP, le masque de sous-réseau, la passerelle et le serveur DNS de votre fournisseur d'accès.

1. Raccordez le port LAN à l'arrière du téléviseur et le connecteur LAN à l'aide d'un câble LAN.

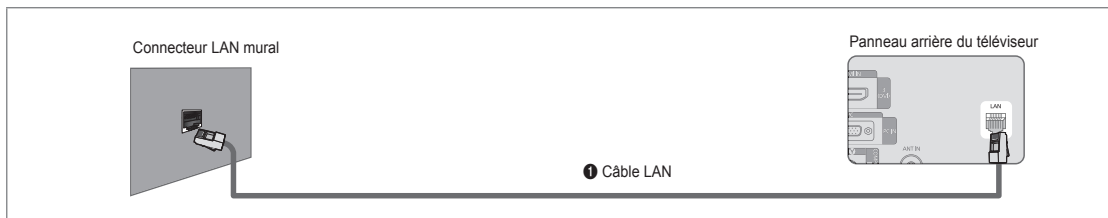

Vous pouvez connecter le réseau via un routeur.

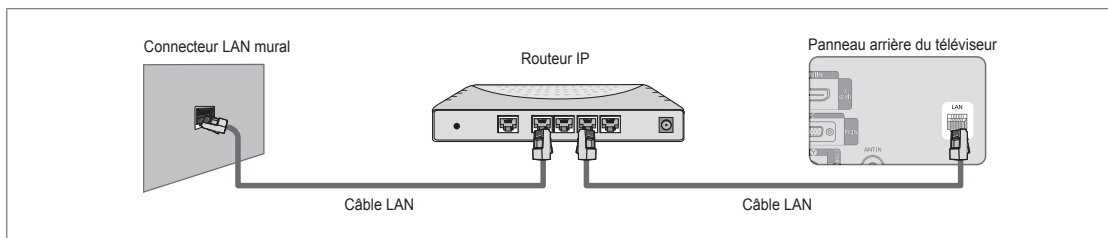

- ☑ Les connecteurs (position et type de port) de l'appareil externe peuvent varier selon le fabricant.
- ☑ Si vous utilisez une adresse IP statique, votre fournisseur d'accès vous communiquera l'adresse IP, le masque de sous-réseau, la passerelle et le serveur DNS appropriés. Vous devez entrer ces valeurs pour effectuer la configuration réseau. Si vous ne connaissez pas ces valeurs, consultez votre administrateur de réseau.
- ☑ Pour la configuration et le raccordement d'un routeur (Sharer), reportez-vous à la documentation du produit correspondant.
- ☑ Vous pouvez connecter le téléviseur directement au réseau sans passer par un routeur.
- ☑ Si vous utilisez un routeur IP prenant en charge le protocole DHCP, vous pouvez configurer l'appareil comme utilisant DHCP ou une adresse IP statique.
- ☑ Pour les procédures à suivre si vous utilisez une adresse IP statique, consultez votre fournisseur d'accès.

□ Connexion réseau - Sans fil

Vous pouvez vous connecter au réseau sans fil au travers d'un routeur IP sans fil.

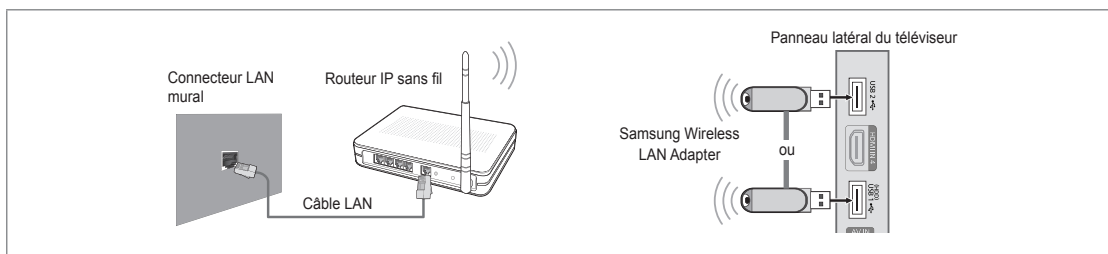

1. Connectez le "Samsung Wireless LAN Adapter" au port **USB1(HDD)** ou **USB2** du téléviseur.
 - ☑ Vous devez employer "Samsung Wireless LAN Adapter" (WIS09ABGN) pour utiliser un réseau sans fil.
 - ☑ L'adaptateur Samsung Wireless LAN Adapter est vendu séparément. L'adaptateur réseau sans fil WIS09ABGN Wireless LAN est disponible auprès des détaillants, sur les sites de commerce électronique et sur Samsungparts.com.
 - ☑ Pour utiliser un réseau sans fil, vous devez connecter le téléviseur à un routeur IP sans fil. Si ce routeur prend en charge le protocole DHCP, le téléviseur peut utiliser DHCP ou une adresse IP statique pour se connecter au réseau sans fil.
 - ☑ L'adaptateur Samsung Wireless LAN prend en charge les protocoles IEEE 802.11A, IEEE 802.11B, IEEE 802.11G et IEEE 802.11N. Si vous lisez une vidéo DLNA via une connexion IEEE 802.11B/G, des saccades risquent d'apparaître.
 - ☑ Si le routeur IP sans fil vous permet d'activer ou de désactiver la fonction de connexion Ping, activez-la.

- ☑ Sélectionnez un canal inutilisé pour le routeur IP sans fil. Si le canal affecté au routeur IP sans fil est actuellement utilisé par un autre périphérique dans le voisinage, il y aura des interférences et la communication peut échouer.
- ☑ Si vous utilisez des paramètres de sécurité différents de ceux indiqués ci-dessous, le routeur ne fonctionnera pas avec le téléviseur.
 - Pour la clé de sécurité du routeur IP, les options suivantes sont obligatoires.
 - 1) Mode d'authentification : OPEN, SHARED, WPAPSK, WPA2PSK
 - 2) Type de chiffrement : WEP, TKIP, AES
 - Pour la clé de sécurité en mode ad-hoc, les options suivantes sont obligatoires.
 - 1) Mode d'authentification : SHARED, WPANONE
 - 2) Type de chiffrement : WEP, TKIP, AES
- ☑ Si votre point d'accès prend en charge le WPS (Wi-Fi Protected Setup), vous pouvez vous connecter au réseau via PBC (Push Button Configuration) ou à l'aide d'un PIN (Personal Identification Number). La fonction WPS configurera automatiquement le SSID et la clé WPA dans ces deux modes.
- ☑ Si votre appareil n'est pas certifié, il risque de ne pas pouvoir se connecter au téléviseur via l'adaptateur "Samsung Wireless LAN Adapter".

Configuration du réseau

☐ Type de réseau

Sélectionnez Cable ou Wireless, selon la méthode utiliser pour la connexion au réseau.

- ☑ Le menu n'est disponible que si "Samsung Wireless LAN Adapter" est connecté.

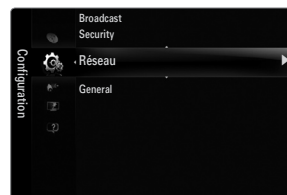

■ Câble

Connexion au réseau par câble.

■ Sans fil

Connexion sans fil.

☐ Config. du réseau

■ Configuration internet

(lorsque l'option **Type de réseau** est réglée sur **Câble**)

- ☑ Vérifiez si le câble LAN est correctement branché.
- **Config. prot. Internet** → **Auto.** / **Manuel**
- **Test réseau**: Permet de tester ou vérifier la connexion réseau après la configuration du réseau.
- ☑ En cas d'impossibilité de se connecter à un réseau câblé

Si votre fournisseur d'accès a enregistré l'adresse MAC du périphérique utilisé pour se connecter la première fois à Internet et qu'il authentifie cette adresse MAC chaque fois que vous vous connectez à Internet, votre téléviseur ne pourra pas se connecter à Internet car l'adresse MAC différera de celle du périphérique (votre PC).

Dans ce cas, demandez à votre fournisseur d'accès la procédure à suivre pour connecter des périphériques autres que votre PC (p. ex. votre téléviseur) à Internet. Si votre fournisseur d'accès exige un identifiant ou un mot de passe pour la connexion à Internet (réseau), votre téléviseur ne pourra pas se connecter à Internet. Dans ce cas, vous devez entrer l'identifiant ou le mot de passe lors de la connexion à Internet à l'aide d'un routeur.

La connexion à Internet peut échouer à cause d'un problème de pare-feu (firewall). Dans ce cas, contactez votre fournisseur d'accès. Si vous ne pouvez pas vous connecter à Internet même en suivant les procédures communiquées par votre fournisseur d'accès, consultez Samsung Electronics.

Configuration internet-Auto.

Si vous connectez un câble réseau et que le réseau prend en charge DHCP, les paramètres IP (Internet Protocol) sont configurés automatiquement.

1. Réglez **Type de réseau** sur **Câble**.
2. Sélectionnez **Configuration internet**.
3. Réglez **Config. prot. Internet** sur **Auto.**
 - ☑ Le protocole Internet est configuré automatiquement.
4. Sélectionnez **Test réseau** pour vérifier la connexion au réseau.

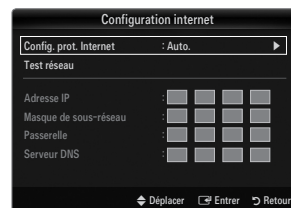

Configuration internet-Manuel

Pour connecter le téléviseur au réseau en utilisant une adresse IP statique, vous devez configurer les paramètres IP (Internet Protocol).

1. Réglez **Type de réseau** sur **Câble**.
2. Sélectionnez **Configuration internet**.
3. Réglez **Config. prot. Internet** sur **Manuel**.
4. Configurez les paramètres **Adresse IP**, **Masque de sous-réseau**, **Passerelle** et **Serveur DNS**.

Appuyez sur les boutons numériques de la télécommande lorsque vous paramétrez le réseau manuellement.

5. Sélectionnez **Test réseau** pour vérifier la connexion au réseau.

■ Configuration du réseau sans fil

Le menu n'est disponible que si "Samsung Wireless LAN Adapter" est connecté.

- **Config. prot. Internet** → **Auto. / Manuel**

- **Test réseau**: Permet de tester ou vérifier la connexion réseau après la configuration du réseau.

En cas d'impossibilité de se connecter à un point d'accès

Il se peut que votre téléviseur ne parvienne pas à localiser un point d'accès configuré comme SSID privé. Dans ce cas, modifiez les paramètres de point d'accès et réessayez. Si votre fournisseur d'accès a enregistré l'adresse MAC du périphérique utilisé pour se connecter la première fois à Internet et qu'il authentifie cette adresse MAC chaque fois que vous vous connectez à Internet, votre téléviseur ne pourra pas se connecter à Internet car l'adresse MAC différera de celle du périphérique (votre PC).

Dans ce cas, demandez à votre fournisseur d'accès la procédure à suivre pour connecter des périphériques autres que votre PC (p. ex. votre téléviseur) à Internet. Si vous ne pouvez pas vous connecter à Internet même en suivant les procédures communiquées par votre fournisseur d'accès, consultez Samsung Electronics.

- **Sélectionnez un réseau**

- Point d'accès: vous pouvez sélectionner le routeur à utiliser pour la connexion au réseau sans fil.

- Si la liste de points d'accès ne comporte pas de point d'accès sans fil, appuyez sur le bouton Rouge.

- Une fois la connexion effectuée, l'écran initial réapparaît.

- Si vous avez sélectionné un point d'accès exigeant une authentification : L'écran de saisie de la clé de sécurité apparaît. Saisissez la clé de sécurité puis appuyez sur le bouton bleu de la télécommande.

- Si le chiffrement est de type WEP, les caractères 0~9 et A~F seront disponibles pour saisir clé de sécurité.

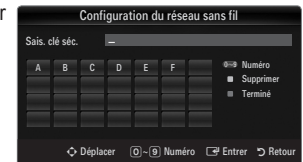
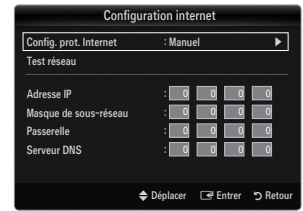

Connexion WPS (Wi-Fi Protected Setup)

- Si le paramètre **Sais. clé séc.** est déjà réglé: Dans la liste des points d'accès, sélectionnez **WPS**.

- Vous avez le choix entre **PBC**, **PIN** ou **Sais. clé séc.**.

- Connexion par **PBC** : Sélectionnez un **PBC** (Push Button Configuration). Appuyez sur le bouton PBC de votre point d'accès dans les 2 minutes et attendez que la connexion s'établisse.

- Connexion par **PIN** : Sélectionnez un **PIN** (Personal Identification Number).

- Le message affichant le code PIN apparaît. Insérez le code PIN dans votre point d'accès dans les 2 minutes. Sélectionnez **OK** et attendez que la connexion s'établisse.

- Si cela ne fonctionne pas, réessayez.

- Si le problème de connexion persiste, réinitialisez le point d'accès. Reportez-vous au manuel correspondant.

- Connexion par **Sais. clé séc.** : Lorsque vous sélectionnez **Sais. clé séc.**, la fenêtre de saisie s'affiche. Entrez la clé de sécurité et appuyez sur le bouton bleu.

- Si cela ne fonctionne pas, réessayez.

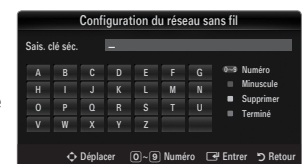
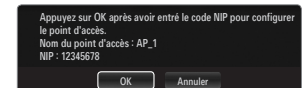
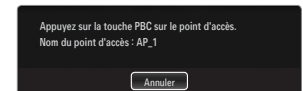
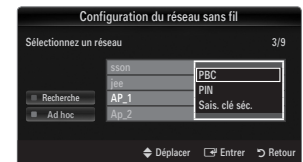

- Si le paramètre **Sais. clé séc.** n'est pas encore réglé : Si le paramètre de sécurité du point d'accès prenant en charge le WPS est réglé sur NONE, vous pouvez sélectionner **PBC**, **PIN**, **Aucune sécurité**. **Aucune sécurité** autorise la connexion directe au point d'accès sans faire appel à la fonction WPS.
 - La marche à suivre pour **PBC**, **PIN** est identique à ce qui précède. Consultez les pages précédentes si le paramètre **Sais. clé séc.** est déjà réglé.
 - Si cela ne fonctionne pas, réessayez.
- **Ad hoc** : le "Samsung Wireless LAN Adapter" vous permet de vous connecter sans point d'accès à un périphérique mobile en utilisant une connexion réseau peer-to-peer.

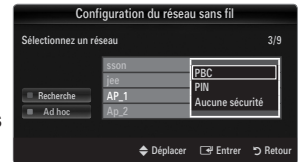

Comment établir une nouvelle connexion Ad hoc

1. Sélectionnez **Sélectionnez un réseau**; une liste de périphériques s'affiche.
2. Dans la liste des périphériques, appuyez sur le bouton bleu de la télécommande ou sélectionnez **Ad hoc**.
 - Le message **La fonctionnalité du système de réseau existant est peut-être restreinte. Souhaitez-vous changer la connexion réseau?** s'affiche.
3. Saisissez le **Nom du réseau (SSID)** : généré puis la **Sais. clé séc.** dans le périphérique auquel vous souhaitez vous connecter.

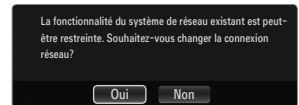

Comment se connecter à un périphérique Ad hoc existant

1. Sélectionnez **Sélectionnez un réseau**; une liste de périphériques s'affiche.
2. Sélectionnez l'appareil de votre choix dans la liste.
3. Si une clé de sécurité est nécessaire, tapez-la.
 - Si le réseau ne fonctionne pas correctement, vérifiez le **Nom du réseau (SSID)** et la **Sais. clé séc.**. Si la **Sais. clé séc.** est incorrecte, cela peut être la cause du problème.

Configuration du réseau sans fil-Auto.

Si vous voulez vous connecter à un point d'accès, celui-ci doit prendre en charge le DHCP. Seuls les appareils prenant en charge le mode **Ad hoc** autorisent les connexions sans DHCP.

1. Réglez **Type de réseau** sur **Sans fil**.
2. Sélectionnez **Configuration du réseau sans fil**.
3. Réglez **Config. prot. Internet** sur **Auto.**
 - Le protocole Internet est configuré automatiquement.
4. Sélectionnez un réseau via l'option **Sélectionnez un réseau**.
5. Sélectionnez **Test réseau** pour vérifier la connexion au réseau.

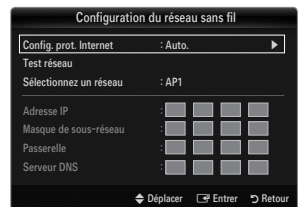

Configuration du réseau sans fil-Manuel

1. Réglez **Type de réseau** sur **Sans fil**.
2. Sélectionnez **Configuration du réseau sans fil**.
3. Réglez **Config. prot. Internet** sur **Manuel**.
4. Configurez les paramètres **Adresse IP**, **Masque de sous-réseau**, **Passerelle** et **Serveur DNS**.
 - Appuyez sur les boutons numériques de la télécommande lorsque vous paramétrez le réseau manuellement.
5. Sélectionnez un réseau via l'option **Sélectionnez un réseau**.
6. Sélectionnez **Test réseau** pour vérifier la connexion au réseau.



Menu Entrée

❑ Liste Source

Permet de sélectionner le téléviseur ou d'autres sources externes (lecteur DVD, lecteur Blu-ray, décodeur câble, Récepteurs satellite (boîtiers décodeurs) connectés au téléviseur. Permet de sélectionner la source d'entrée de votre choix.

☑ Appuyez sur le bouton **SOURCE** de la télécommande pour afficher une source de signal externe. Une pression sur le bouton TV sélectionne le mode **TV**.

■ TV / Ext.1 / Ext.2 / AV / Composant / PC / HDMI1 / HDMI2 / HDMI3/DVI / HDMI4 / USB1 / USB2

☑ Vous ne pouvez sélectionner que des périphériques externes connectés au téléviseur. Dans **Liste Source**, les entrées connectées s'affichent en surbrillance en début de liste. Les entrées non connectées s'affichent en bas de liste.

☑ Si des appareils USB sont branchés sur les ports **USB1(HDD)** et **USB2** ils s'affichent sous le nom USB1 et USB2, respectivement.

☑ Les options Ext. et PC sont toujours activées.

☑ Utilisation des boutons de couleur de la télécommande dans la liste des sources

- Rouge (**Rafraîchir**) : actualise la liste des appareils externes connectés. Appuyez sur ce bouton si votre source est allumée et correctement branchée mais n'apparaît pas dans la liste.
- **TOOLS (Outils)** : Affiche les menus **Modif. Nom** et **Information**.

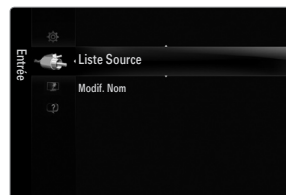

❑ Modif. Nom

■ Magnétoscope / DVD / Décodeur Câble / Décodeur satellite / Décodeur PVR / Récepteur AV / Jeu / Caméscope / PC / Périph. DVI / TV / IPTV / Blu-ray / HD DVD / DMA

Nommez le périphérique connecté aux prises d'entrée pour faciliter la sélection de source d'entrée.

☑ Si un PC d'une résolution de 1920 x 1080 à 60Hz est connecté au port **HDMI IN 3(DVI)**, vous devez régler le mode **HDMI1/DVI** sur **Périph. DVI** dans le champ **Modif. Nom** du mode **Entrée**.

☑ Lorsque vous connectez un câble HDMI/DVI au port **HDMI IN 3(DVI)**, vous devez régler le mode **HDMI3/DVI** sur **Périph. DVI** dans le menu **Modif. Nom** du mode **Entrée**. Dans ce cas, une connexion audio séparée est indispensable.

Menu Assistance

❑ Notice légale

Afficher la notice légale et le déni de responsabilité concernant le contenu et les services provenant de tiers.

☑ L'avis de non-responsabilité peut varier en fonction du pays.

❑ Guide Produit

Le Guide de produit vous donne des informations sur les fonctions les plus importantes de ce téléviseur.

Les informations affichées par cette fonction sont uniquement disponibles en Français.

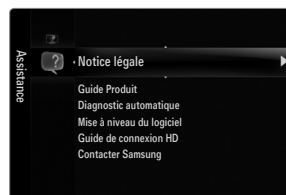

Utilisation des boutons de la télécommande dans le menu Guide Produit

Bouton	Opération
Bouton jaune	Affiche le contenu du Guide Produit dans l'ordre (lecture automatique)
◀/▶	Déplace le curseur pour sélectionner un élément.
ENTER ↵	Valide l'élément actuellement sélectionné.
RETURN	Revient au menu précédent.
EXIT	Arrête la fonction en cours et revient au menu principal du Guide Produit .

□ Diagnostic automatique

■ Test de l'image

Si vous pensez que l'image n'est pas optimale, exécutez le test d'image. Vérifiez la mire de couleur à l'écran pour voir si le problème persiste.

- **Oui** : si la mire de couleur n'apparaît pas où si elle est parasitée, sélectionnez **Oui**. Il se peut que le téléviseur soit défaillant. Dans ce cas, demandez de l'aide au centre d'appel de Samsung.
- **Non**: si la mire de couleur s'affiche correctement, sélectionnez **Non**. Il se peut que l'équipement externe soit défaillant. Vérifiez les connexions. Si le problème persiste, reportez-vous au mode d'emploi du périphérique externe.

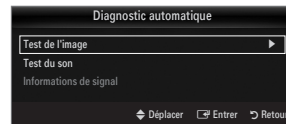

■ Test du son

Si vous pensez que le son n'est pas optimal, exécutez le test du son. Vous pouvez contrôler le son en diffusant une mélodie préenregistrée sur le téléviseur.

- ☑ Si les haut-parleurs du téléviseur restent muets, avant d'effectuer le test du son, vérifiez que l'option **Sélection Haut-parleur** est réglée sur **Haut-parleur TV** dans le menu Son.
- ☑ La mélodie est diffusée pendant le test, même si l'option **Sélection Haut-parleur** est réglée sur **Ht-parl ext** ou si le son a été désactivé en appuyant sur le bouton **MUTE**.
- **Oui** : si, pendant le test du son, vous n'entendez du son que d'un haut-parleur ou pas de son du tout, sélectionnez **Oui**. Il se peut que le téléviseur soit défaillant. Dans ce cas, demandez de l'aide au centre d'appel de Samsung.
- **Non**: Si vous entendez du son des haut-parleurs, sélectionnez **Non**. Il se peut que l'équipement externe soit défaillant. Vérifiez les connexions. Si le problème persiste, reportez-vous au mode d'emploi du périphérique externe.

■ Informations de signal (chaînes numériques uniquement)

À l'inverse des chaînes analogiques, dont la qualité de réception peut varier de "neigeuse" à claire, les chaînes numériques (HDTV) présentent une qualité de réception parfaite ou bien vous ne les recevez pas. Contrairement aux chaînes analogiques, vous ne pouvez donc pas syntoniser une chaîne numérique. Vous avez toutefois la possibilité de régler votre antenne pour améliorer la réception des chaînes numériques disponibles.

- ☑ Si l'indicateur d'intensité du signal indique que celui-ci est faible, réglez physiquement votre antenne afin d'en augmenter l'intensité. Continuez à régler l'antenne jusqu'à ce que trouver la position offrant le signal le plus puissant.

❑ Mise à niveau du logiciel

A l'avenir, Samsung peut proposer des mises à niveau pour le micrologiciel de votre téléviseur. Ces mises à jour peuvent être installées sur le téléviseur lorsque celui-ci se connecte à Internet ou peuvent être téléchargées manuellement sur le site samsung.com et installées via une clé USB.

- 📄 **Version actuelle** indique la version du logiciel installé sur votre téléviseur.
- 📄 **Autre logiciel** (sauvegarde) indique la version précédente, qui sera remplacée.
- 📄 Le numéro de version est affiché au format suivant : «année/mois/jour_version». Plus la date est récente, plus la version du logiciel est élevée. Il est toujours recommandé d'installer la dernière version.

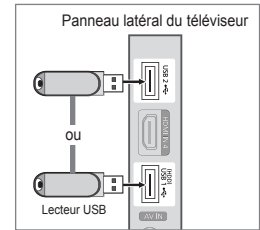

■ USB

Branchez sur le téléviseur un lecteur USB contenant la mise à niveau du microprogramme téléchargée sur samsung.com. Veillez à ne pas couper l'alimentation ni retirer le lecteur USB pendant l'application des mises à niveau. Une fois la mise à niveau du micrologiciel terminée, le téléviseur se met automatiquement hors puis sous tension. Vérifiez la version du microprogramme une fois la mise à jour terminée (la nouvelle version doit avoir un numéro plus élevé que l'ancienne).

Lorsque le logiciel est mis à niveau, les paramètres vidéo et audio définis reprennent leur valeur par défaut (usine). Il est recommandé de noter les paramètres afin de pouvoir les rétablir facilement après la mise à niveau.

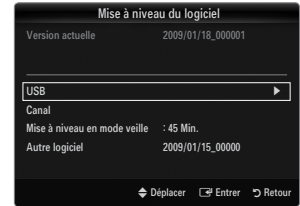

■ Canal

Mise à niveau du logiciel à l'aide du signal de diffusion.

- 📄 Si elle est sélectionnée pendant la période de transmission du logiciel, cette fonction recherche le logiciel disponible et le télécharge.
- 📄 Le temps nécessaire au téléchargement du logiciel dépend de l'état du signal.

■ Mise à niveau en mode veille

Pour poursuivre la mise à jour du logiciel en gardant le téléviseur sous tension, sélectionnez ON en appuyant sur le bouton ▲ ou ▼. Une mise à jour manuelle a lieu automatiquement 45 minutes après que l'entrée en mode veille. Étant donné que la mise sous tension s'effectue de façon interne, il se peut que l'écran LCD s'allume légèrement. Ce phénomène peut se produire pendant plus d'une heure, jusqu'à ce que la mise à jour logiciel soit terminée.

■ Autre logiciel (sauvegarde)

En cas problème avec le nouveau microprogramme (si, par exemple, le téléviseur ne fonctionne plus correctement), vous pouvez revenir à la version précédente.

- 📄 Si le logiciel a été modifié, la version existante s'affiche.
- 📄 Vous pouvez passer à la version de sauvegarde du logiciel en sélectionnant "**Autre logiciel**".

❑ Guide de connexion HD

Ce menu indique la méthode de connexion offrant la qualité optimale pour le téléviseur haute définition. Consultez ces informations lors de la connexion de périphériques externes au téléviseur.

❑ Contacter Samsung

Consultez ces informations si le téléviseur ne fonctionne pas correctement ou si vous voulez mettre à niveau le logiciel. Vous pouvez consulter les informations concernant le centre d'appel, le produit et la méthode de téléchargement du logiciel.





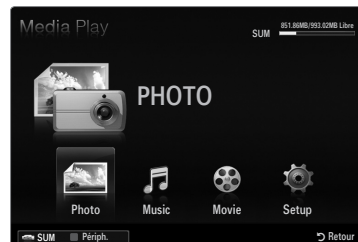
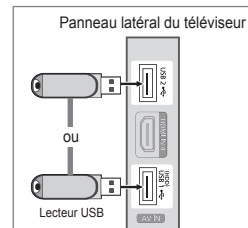

MEDIA PLAY (USB & DLNA)

Connexion d'un périphérique USB

- Appuyez sur le bouton **POWER** pour allumer le téléviseur.
- Connectez un périphérique USB contenant des fichiers photo, musicaux et/ou film à la prise **USB1(HDD)** ou **USB2** située sur le côté du téléviseur.
- Lorsque l'écran de sélection **Application** s'affiche, appuyez sur le bouton **ENTER**  pour sélectionner **Media Play (USB & DLNA)**.
 - Le protocole MTP (Media Transfer Protocol) n'est pas pris en charge.
 - Le système de fichiers prend en charge les formats FAT16, FAT32 et NTFS.
 - Il est possible que certains types d'appareils photo numériques et de périphériques audio USB ne soient pas compatibles avec ce téléviseur.
 - Media Play** ne prend en charge que les périphériques de stockage de masse USB de la classe MSC. Cette dernière est dédiée aux périphériques de transport de masse uniquement. Il s'agit notamment des clés USB, lecteurs de cartes Flash et disques durs USB (les concentrateurs USB ne sont pas pris en charge).
 - Connectez-vous directement au port USB de votre téléviseur. Si vous utilisez une connexion par câble distincte, un problème de compatibilité USB risque de se poser.
 - Avant de connecter l'appareil au téléviseur, sauvegardez vos fichiers afin d'éviter qu'ils ne soient endommagés ou que des données ne soient perdues. SAMSUNG ne saurait, en aucun cas, être tenu responsable de la perte de données ou de l'endommagement d'un fichier de données.
 - Connectez un disque dur USB au port dédié, le port **USB1(HDD)**. Toutefois, si le périphérique connecté nécessite beaucoup de puissance, **USB1(HDD)** risque de ne pas le prendre en charge.
 - Ne déconnectez pas le périphérique USB en cours de chargement.
 - MSC prend en charge les fichiers MP3 et JPEG, alors qu'un périphérique PTP prend uniquement en charge les fichiers JPEG.
 - Plus la résolution de l'image est élevée, plus le temps d'affichage à l'écran sera long.
 - La résolution JPEG maximale prise en charge est 15360 x 8640 pixels.
 - Pour les fichiers non pris en charge ou endommagés, le message "Format de fichier inconnu" s'affiche.
 - Si la clé de tri est réglée sur Aff. de base, il est possible d'afficher jusqu'à 1000 fichiers dans chaque dossier. L'autre clé de tri peut afficher jusqu'à 10000 fichiers.
 - Les fichiers MP3 avec gestion des droits numériques (DRM) téléchargés à partir d'un site payant ne peuvent pas être lus. La technologie DRM (Gestion des droits numériques) prend en charge la création de contenu, la distribution et la gestion intégrales du contenu (par exemple, la protection des droits et des intérêts des fournisseurs de contenu, la prévention de la copie illégale du contenu), ainsi que la gestion de la facturation et des règlements.
 - Si vous passez à une photo, son chargement peut prendre quelques secondes. A ce stade, l'icône de chargement apparaît.
 - Si plusieurs périphériques PTP sont connectés, vous ne pouvez en utiliser qu'un à la fois.
 - Si plusieurs périphériques MSC sont connectés, certains d'entre eux peuvent ne pas être reconnus. Si un périphérique nécessite beaucoup de puissance (plus de 500 mA ou 5 V), le périphérique USB peut ne pas être pris en charge.
 - Si un message d'avertissement de surcharge (Fail add new device USB1/USB2 Power Overload) s'affiche lorsque vous connectez ou utilisez un périphérique USB, ce périphérique peut ne pas être reconnu ou mal fonctionner.



Utilisation du bouton Remote Control dans le menu Media Play

Bouton	Opération
▲/▼/◀/▶	Déplace le curseur pour sélectionner un élément.
ENTER 	Valide l'élément actuellement sélectionné. Lors de la lecture d'un diaporama, d'un fichier musical ou d'un film: - Appuyer sur le bouton ENTER  pendant la lecture suspend celle-ci. - Appuyer sur le bouton ENTER  en mode Pause relance la lecture.
	Lance la lecture d'un diaporama ou d'un fichier vidéo/musical, ou le met en pause.
RETURN	Revient au menu précédent.
TOOLS	Exécute diverses fonctions dans les menus Photo, Musique et Film.
	Arrête la lecture du diaporama, du fichier musical ou du film.
	Passes au groupe précédent/suivant.
INFO	Affiche des informations sur le fichier.
MEDIA.P	Quitte le mode Media Play
∧ P ∨, EXIT, TV	Arrête le mode Media Play et retourne au mode TV.

Fonction Media Play

Cette fonction vous permet de lire des photos, de la musique et/ou des films enregistrés sur un périphérique de stockage de masse USB (MSC).

☑ Il est se peut que le fonctionnement ne soit pas correct avec des fichiers multimédias sans licence.

Entrée dans le menu Media Play (USB & DLNA)

- Appuyez sur le bouton **MENU**. Appuyez sur le bouton ▲ ou ▼ pour sélectionner **Application**, puis sur le bouton **ENTER**.
- Appuyez sur le bouton ▲ ou ▼ pour sélectionner **Media Play (USB & DLNA)**, puis sur le bouton **ENTER**.
 - Le menu **Media Play (USB & DLNA)** s'affiche.
 - Appuyez sur le bouton **MEDIA.P** de la télécommande pour afficher le menu **Media Play**.
 - Appuyez sur le bouton **SOURCE** de la télécommande pour afficher la liste des sources. Appuyez ensuite sur le bouton ▲ ou ▼ pour sélectionner **USB**.
- Appuyez sur le bouton rouge, puis sur le bouton ▲ ou ▼ pour sélectionner la mémoire USB. Appuyez sur le bouton **ENTER**.
 - Cette fonction diffère selon les éléments suivants : unité de stockage USB, unité DNLA.
 - Le nom du périphérique USB sélectionné s'affiche dans le coin inférieur gauche de l'écran.
- Appuyez sur le bouton ◀ ou ▶ pour sélectionner une icône (**Photo**, **Music**, **Movie**, **Setup**), puis appuyez sur le bouton **ENTER**.
 - Pour quitter le mode **Media Play**, appuyez sur le bouton **MEDIA.P** de la télécommande.

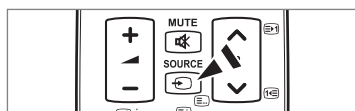
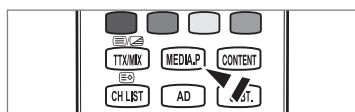
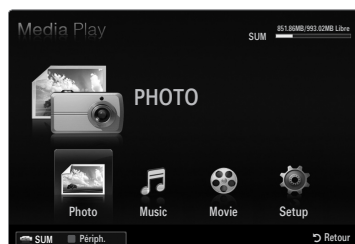

Retrait d'une unité de stockage USB en toute sécurité

Vous pouvez retirer le périphérique du téléviseur en toute sécurité.

- Appuyez sur le bouton **TOOLS** dans l'écran de la liste des fichiers Media Play ou pendant la lecture d'un fichier film/musical ou d'un diaporama.
- Appuyez sur le bouton ▲ ou ▼ pour sélectionner **Retrait sécurisé** puis sur le bouton **ENTER**.
- Retirez le périphérique USB du téléviseur.

Affichage

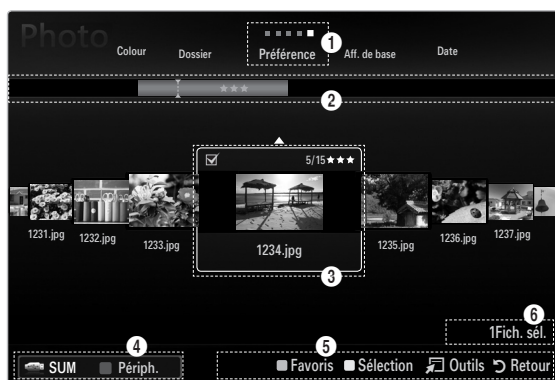

Section Liste de clés de tri

Section Liste de groupes

Section Liste de fichiers

Accédez à "Section Liste de clés de tri", "Section Liste de groupes" ou "Section Liste de fichiers" à l'aide des boutons Up et Down. Après avoir sélectionné une section, appuyez sur le bouton ◀ ou ▶ pour sélectionner un élément.

- Tri actuellement sélectionné: ce champ affiche l'ordre de tri actuel des fichiers. Appuyez sur le bouton ◀ ou ▶ pour modifier l'ordre de tri des fichiers.
- Afficher les groupes: Indique les groupes détaillés des fichiers triés selon la clé de tri sélectionnée. Le groupe de tri contenant le fichier actuellement sélectionné est mis en surbrillance.
- Fichier actuellement sélectionné: vous pouvez contrôler le fichier sélectionné. Les fichiers photo et film sont affichés sous la forme de miniatures.
- Périphérique actuel: indique le nom du périphérique actuellement sélectionné. Appuyez sur le bouton rouge pour sélectionner un périphérique.
 - Bouton rouge (**Périph.**): Sélectionne un appareil connecté.

- 5 Options d'aide
 - Bouton vert (**Favoris**): modifie le réglage des favoris pour le fichier sélectionné. Appuyez plusieurs fois sur ce bouton jusqu'à ce que la valeur voulue apparaisse.
 - Bouton jaune (**Sélection**): sélectionne le fichier dans la liste. Les fichiers sélectionnés sont marqués du symbole ✓. Appuyez une nouvelle fois sur le bouton jaune pour annuler la sélection d'un fichier.
 - Bouton **TOOLS (Outils)**: affiche les menus d'options (le menu varie en fonction de l'état actuel).
- 6 Informations de sélection: indique le nombre de fichiers sélectionnés en appuyant sur le bouton jaune.

Tri de la liste de fichiers Photo / Music / Movie

☐ Aff. de base

Affiche les dossiers sur l'unité de stockage USB. Si vous sélectionnez un dossier et appuyez sur le bouton **ENTER** [↵], les fichiers correspondant (photo / musical / film) contenus dans le dossier sélectionné s'affichent.

- ☑ Lorsque le tri est effectué en fonction de **Aff. de base**, vous ne pouvez pas définir les fichiers de favoris.

☐ Dossier

Trie les fichiers par dossier. Si le périphérique USB contient de nombreux dossiers, les fichiers photo sont affichés dans l'ordre dans chaque dossier. Le fichier film situé dans le dossier racine est affiché en premier, suivi des autres par ordre alphabétique.

☐ Préférence → ★★☆☆ / ★★☆☆ / ★★☆☆ / ★★☆☆

Trie les fichiers musicaux par préférence (Favoris).

- ☑ Modification des réglages des favoris

Sélectionnez la photo de votre choix dans la liste des Fichiers, puis appuyez plusieurs fois sur le bouton vert jusqu'à ce que le réglage voulu apparaisse.

- ☑ Les étoiles sont destinées au groupement uniquement. Par exemple, le réglage de 3 étoiles n'a aucune priorité sur le réglage d'une étoile.

☐ Date (Photo / Movie)

Trie les fichiers musicaux ou vidéo par titre et les classe par symbole/ordre alphabétique/ordre personnalisé.

☐ Titre (Music / Movie)

Trie les fichiers musicaux par titre et les classe par symbole/numéro/ordre alphabétique/ordre personnalisé.

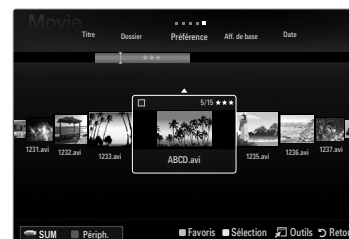
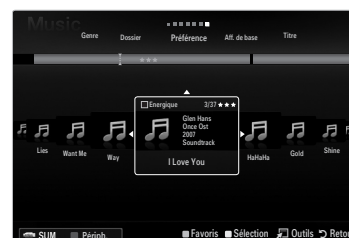
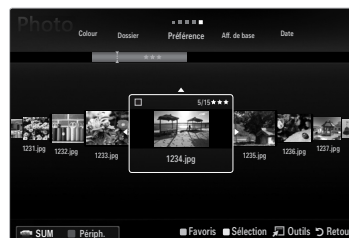

Photo

☐ Couleur → Rouge / Jaune / Vert / Bleu / Magenta / Noir / Gris / Non classé

Trie les photos par couleur. Vous pouvez modifier les informations de couleur de la photo.

- ☑ Vous devez définir **Affichage couleur** sur Marche dans le menu **Setup** avant de trier les photos par couleur.

Music

☐ Artiste

Trie les fichiers musicaux par artiste et les classe par symbole/ordre alphabétique/ordre personnalisé.

☐ Humeur → Energique / Rythmique / Triste / Enivrante / Calme / Non classé

Trie les fichiers musicaux par humeur. Vous pouvez modifier les informations d'ambiance de la musique.

☐ Genre

Trie les fichiers musicaux par genre.

Menu d'options de la liste des fichiers Photo / Music / Movie

1. Appuyez sur le bouton **MEDIA.P**.
2. Appuyez sur le bouton ◀ ou ▶ pour sélectionner **Photo**, **Music** ou **Movie**, puis sur le bouton **ENTER** .
3. Appuyez sur le bouton ◀ ou ▶ pour sélectionner le fichier de votre choix.
 - Sélection de plusieurs fichiers
 - Appuyez sur le bouton ◀ ou ▶ pour sélectionner le fichier de votre choix. Appuyez ensuite sur le bouton jaune.
 - Répétez l'opération ci-dessus pour sélectionner fichiers photo.
 - La marque ✓ s'affiche à côté du fichier film sélectionné.
4. Appuyez sur le bouton **TOOLS**.
 - Le menu varie en fonction de l'état actuel.

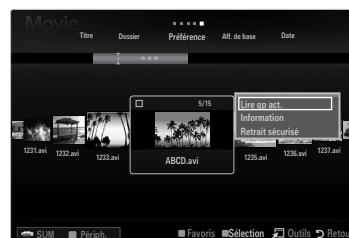
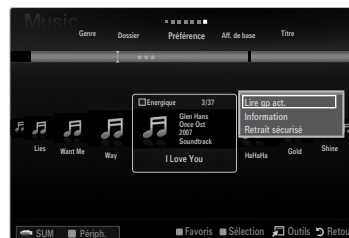

Lire gp act.

Ce menu vous permet de lire un diaporama portant uniquement sur les fichiers photo du groupe de tri sélectionné.

Désélectionner tout (lorsqu'au moins un fichier est sélectionné)

Vous pouvez désélectionner tous les fichiers.

La marque ✓ indiquant que le fichier correspondant est sélectionné est masquée.

Information

Les informations relatives au fichier photo/ music/ movie sont affichées. Vous pouvez appliquer les mêmes procédures pour afficher les informations des fichiers photo pendant un diaporama.

Appuyez sur le bouton **INFO** pour afficher les informations.

Retrait sécurisé

Vous pouvez retirer le périphérique du téléviseur en toute sécurité.

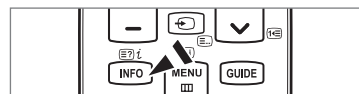

Photo

Diaporama

Ce menu vous permet de lire un diaporama à l'aide des fichiers photo situés sur l'unité de stockage USB.

Changer gp (lorsque la clé de tri est Couleur)

Vous pouvez modifier les informations de couleur d'un fichier photo (ou d'un groupe de fichiers) sélectionné afin de le déplacer vers un autre groupe de couleurs.

Ceci ne modifie pas la couleur réelle de la photo.

Les informations de groupe du fichier actuel sont mises à jour et les photos sont déplacées vers le nouveau groupe de couleurs.

Pour modifier les informations de plusieurs fichiers, sélectionnez ceux de votre choix en appuyant sur le bouton jaune.

Music

Changer gp (lorsque la clé de tri est Humeur)

Vous pouvez modifier les informations d'ambiance des fichiers musicaux. Les informations de groupe du fichier actuel sont mises à jour et le fichier est déplacé vers le nouveau groupe. Pour modifier les informations de plusieurs fichiers, sélectionnez ceux de votre choix en appuyant sur le bouton jaune.

Menu d'options Diaporama / Music Play / Movie Play

1. Pendant un diaporama (ou l'affichage d'une photo), appuyez sur le bouton **TOOLS** pour définir l'option.
2. Appuyez sur le bouton ◀ ou ▶ pour sélectionner l'option, puis appuyez sur le bouton **ENTER** [↵].

Réglage de l'image / Réglage du son

Vous pouvez sélectionner les réglages de l'image et du son.

Information

Les informations relatives au fichier sont affichées.

Retrait sécurisé

Vous pouvez retirer le périphérique du téléviseur en toute sécurité.



Menu d'options du diaporama

Arrêter le diaporama / Lancer le diaporama

Vous pouvez lancer ou arrêter un diaporama.

Vitesse du diaporama → Lent / Normal / Rapide

Sélectionnez cette option pour modifier la vitesse de défilement du diaporama.

- Cette fonction est uniquement disponible au cours d'un diaporama.
- Vous pouvez également modifier la vitesse du diaporama en appuyant sur la touche ◀ (Retour arrière) ou ▶ (Avance rapide) pendant la lecture.

Effet du diaporama

Vous pouvez sélectionner l'effet de transition entre les écrans qui sera utilisé dans le diaporama.

Aucun / Fondu1 / Fondu2 / Masquer / Spirale / Damier / Linéaire / Escaliers / Balayage / Aléatoire

Cette fonction est uniquement disponible au cours d'un diaporama.

Rotat.

Vous pouvez faire pivoter les photos enregistrées sur une unité de stockage USB.

- Chaque fois que vous appuyez sur le bouton ◀, la photo pivote successivement à 270°, 180°, 90° et 0°.
- Chaque fois que vous appuyez sur le bouton ▶, la photo pivote successivement de 90°, 180°, 270° et 0°.
- Le fichier pivoté n'est pas enregistré.

Zoom

Vous pouvez faire agrandir les photos enregistrées sur une unité de stockage USB. (x1 → x2 → x4)

- Pour déplacer l'image agrandie, appuyez sur le bouton **ENTER** [↵], puis sur les boutons ▲/▼/◀/▶. Notez que lorsque la taille de l'image agrandie est inférieure à celle de l'écran, la fonction de déplacement est inopérante.
- Le fichier agrandi n'est pas enregistré.

Fond musical

Vous pouvez sélectionner le fond musical d'un diaporama.

- Pour utiliser cette fonction, de la musique et des photos doivent être stockées sur l'unité USB.
- Le changement du Mode mus. de fond exige le chargement de fichiers musicaux. Lisez des fichiers musicaux dans la catégorie voulue.

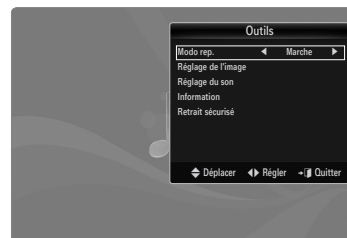

Menu d'options de lecture de musique

Mode rep. → Marche / Arrêt

Vous pouvez lire des fichiers musicaux en boucle.

Menu d'options de lecture du film

Format de l'image → Ajustement / Original

Lit la vidéo à la taille de l'écran ou à sa taille d'origine.

Paramètres des sous-titres

Vous pouvez configurer les sous-titres du film.

Visualisation d'une photo ou d'un diaporama

Visualisation d'un diaporama

- ☑ Tous les fichiers de la section Liste de fichiers seront utilisés pour le diaporama.
- ☑ Durant le diaporama, les fichiers s'affichent dans l'ordre à partir du fichier à l'écran.
- ☑ Le diaporama progresse dans l'ordre de tri choisi dans la section Liste de fichiers.
- ☑ Des fichiers musicaux peuvent être lus automatiquement pendant le diaporama, si l'option **Fond musical** est définie sur **Marche**.
- ☑ Lorsqu'une liste de photos est affichée, appuyez sur le bouton (Lecture)/ **ENTER** de la télécommande pour lancer le diaporama.
- ☑ **Boutons de commande du diaporama**

Bouton	Opération
ENTER	Lance/interrompt la lecture du diaporama.
	Lance la lecture du diaporama.
	Interrompt la lecture du diaporama.
	Permet de quitter le mode diaporama et de revenir à la liste des photos.
	Modifie la vitesse de lecture du diaporama.
TOOLS	Exécute diverses fonctions dans les menus Photo.

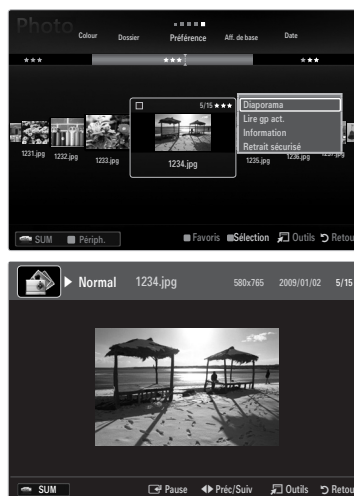

Lecture du groupe courant

1. Appuyez sur le bouton pour accéder à Sort key Section.
2. Appuyez sur le bouton ou pour sélectionner un ordre de tri.
3. Appuyez sur le bouton pour accéder à Section Liste de groupes.
4. Sélectionnez un groupe à l'aide des boutons et .
5. Appuyez sur le bouton (Lecture). Un diaporama débute par les fichiers du groupe sélectionné.

• Ou

1. Sélectionnez une clé de tri puis, dans Section Liste de fichiers, sélectionnez les photos contenues dans le groupe de votre choix.
 - ☑ Pour passer au groupe précédent/suivant, appuyez sur le bouton (Retour arrière) ou (Avance rapide).
2. Appuyez sur le bouton **TOOLS**.
3. Appuyez sur le bouton ou pour sélectionner **Lire gp act.**, puis sur le bouton **ENTER** .
 - ☑ Seules les photos du groupe contenant les fichiers sélectionnés seront utilisées pour le diaporama.

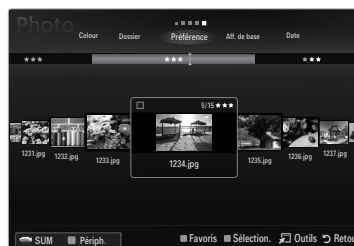
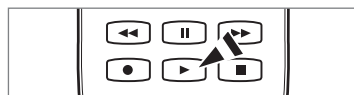

Pour exécuter un diaporama avec uniquement les fichiers sélectionnés

1. Appuyez sur le bouton pour sélectionner Section Liste de fichiers.
2. Appuyez sur le bouton ou pour sélectionner la photo voulue dans la section File List.
3. Appuyez sur le bouton jaune.
4. Répétez l'opération ci-dessus pour sélectionner plusieurs photos.
 - ☑ La marque s'affiche à gauche des photos sélectionnées.
 - ☑ Si vous sélectionnez un seul fichier, le diaporama ne s'exécute pas.
 - ☑ Pour désélectionner tous les fichiers, appuyez sur le bouton **TOOLS**, puis sélectionnez **Désélectionner tout**.
5. Appuyez sur le bouton (Lecture)/**ENTER** .
 - ☑ Les fichiers sélectionnés seront utilisés pour le diaporama.

• Ou

1. Dans File List Section, appuyez sur les boutons jaunes pour sélectionner les photos de votre choix.
2. Appuyez sur le bouton **TOOLS**.
3. Appuyez sur le bouton ou pour sélectionner **Diaporama**, puis appuyez sur le bouton **ENTER** .
 - ☑ Les fichiers sélectionnés seront utilisés pour le diaporama.

Lecture d'un fichier musical

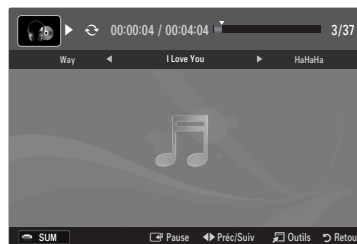

- Appuyez sur le bouton ▼ pour sélectionner Section Liste de fichiers.
- Appuyez sur le bouton ◀ ou ▶ pour sélectionner le fichier musical à lire.
- Appuyez sur le bouton ▶ (Lecture)/ENTER [↵].
 - ☑ Ce menu affiche uniquement les fichiers portant l'extension MP3. Les fichiers portant d'autres extensions ne s'affichent pas, même s'ils sont enregistrés sur le même périphérique USB.
 - ☑ Le fichier sélectionné s'affiche en haut de l'écran, avec la durée de lecture.
 - ☑ Pour régler le volume sonore, appuyez sur le bouton de volume de la télécommande. Pour couper le son, appuyez sur le bouton **MUTE** de la télécommande.
 - ☑ Si le son est déformé lors de la lecture de fichiers MP3, réglez les options **Egaliseur** et **SRS TruSurround HD** dans le menu Sound. (un fichier MP3 surmodulé peut être à l'origine d'un problème sonore).
 - ☑ La durée de lecture d'un fichier musical peut s'afficher sous la forme "00:00:00" si les informations relatives au temps de lecture ne figurent pas au début du fichier.
 - ☑ ◀◀ (Retour arrière) et ▶▶ (Avance rapide) ne fonctionnent pas durant la lecture.



☑ Boutons de commande de lecture

Bouton	Opération
ENTER [↵]	Lance/interrompt la lecture du fichier musical.
▶	Lance la lecture du fichier musical.
⏸	Interrompt la lecture du fichier musical.
■	Quitte le mode de lecture et revient à la liste musicale.
TOOLS	Exécute diverses fonctions dans les menus Musique.

☑ Icône d'informations sur la fonction Musique

	Tous les fichiers musicaux du dossier (ou le fichier sélectionné) sont répétés. Mode rep. est défini sur Marche.
	Tous les fichiers musicaux du dossier (ou le fichier sélectionné) sont lus une seule fois. Mode rep. est défini sur Arrêt.

Lecture du groupe de musiques

- Appuyez sur le bouton ▲ pour accéder à la section Sort Key.
 - Appuyez sur le bouton ◀ ou ▶ pour sélectionner un ordre de tri.
 - Appuyez sur le bouton ▼ ou ENTER [↵] pour accéder à Group List Section.
 - Appuyez sur le bouton ▶ (Lecture). La lecture des fichiers du groupe sélectionné commence.
- **Ou**
 - Sélectionnez une clé de tri, puis dans Section Liste de fichiers, sélectionnez les fichiers contenus dans le groupe de votre choix.
 - ☑ Pour passer au groupe précédent/suivant, appuyez sur le bouton ◀◀ (Retour arrière) ou ▶▶ (Avance rapide).
 - Appuyez sur le bouton **TOOLS**.
 - Appuyez sur le bouton ▲ ou ▼ pour sélectionner **Lire gp act.**, puis sur le bouton ENTER [↵].
 - ☑ Tous les fichiers musicaux du groupe de tri, y compris le fichier sélectionné, sont lus.

Lecture des fichiers musicaux sélectionnés

- Appuyez sur le bouton ▼ pour sélectionner Section Liste de fichiers.
- Appuyez sur le bouton ◀ ou ▶ pour sélectionner le fichier musical de votre choix.
- Appuyez sur le bouton jaune.
- Répétez l'opération ci-dessus pour sélectionner plusieurs fichiers musicaux.
 - ☑ La marque ✓ s'affiche à gauche du fichier musical sélectionné.
 - ☑ Pour désélectionner tous les fichiers, appuyez sur le bouton **TOOLS**, puis sélectionnez **Désélectionner tout**.
- Appuyez sur le bouton ▶ (Lecture)/ENTER [↵].
 - ☑ Les fichiers sélectionnés sont lus.

Lecture d'un fichier film

- Appuyez sur le bouton ▼ pour sélectionner Section Liste de fichiers.
- Appuyez sur le bouton ◀ ou ▶ pour sélectionner un film à lire.
- Appuyez sur le bouton ▶ (Lecture)/ENTER .
 - La lecture du fichier sélectionné commence.
 - Le fichier sélectionné s'affiche en haut de l'écran, avec la durée de lecture.
 - La durée de lecture d'un fichier film peut s'afficher sous la forme "00:00:00" si les informations relatives au temps de lecture ne figurent pas au début du fichier.

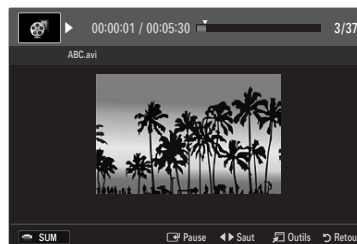

Vous pouvez regarder des fichiers multimédias, mais la fonction jeu n'est pas prise en charge.







Formats de sous-titres pris en charge

Nom	Extension de fichier	Format
MPEG-4 time-based text	.txt	XML
SAMI	.smi	HTML
SubRip	.srt	chaînes
SubViewer	.sub	chaînes
Micro DVD	.sub ou .txt	chaînes













Formats vidéo pris en charge

Extension de fichier	Conteneur	Décodeur vidéo	Codec audio	Résolution
*.avi	AVI	Divx 3.11 / 4.x / 5.1 / 6.0	MP3 AC3 LPCM ADPCM	720x576
		XviD		1920x1080
		H.264 BP / MP / HP		1920x1080
		MPEG4 SP / ASP		1920x1080
		Motion JPEG		800x600
*.mkv	MKV	Divx 3.11 / 4.x / 5.1 / 6.0	MP3 AC3 LPCM ADPCM	720x576
		XviD		1920x1080
		H.264 BP / MP / HP		1920x1080
		MPEG4 SP / ASP		1920x1080
		Motion JPEG		800x600
*.asf	ASF	Divx 3.11 / 4.x / 5.1 / 6.0	MP3 AC3 LPCM ADPCM WMA	720x576
		XviD		1920x1080
		H.264 BP / MP / HP		1920x1080
		MPEG4 SP / ASP		1920x1080
		Motion JPEG		800x600
*.wmv	ASF	VC1	WMA	1920x1080
*.mp4	MP4 (SMP4)	H.264 BP / MP / HP	MP3 ADPCM AAC	1920x1080
		MPEG4 SP / ASP		1920x1080
		XVID		1920x1080
*.3gp	3GPP	H.264 BP / MP / HP	ADPCM AAC	1920x1080
		MPEG4 SP / ASP		1920x1080
*.vro	VRO VOB	MPEG2	AC3 MPEG LPCM	1920x1080
		MPEG2		1920x1080
*.mpg *.mpeg	PS	MPEG1	AC3 MPEG LPCM	1920x1080
		MPEG2		1920x1080
*.ts *.tp *.trp	TS	MPEG2	AAC MP3	1920x1080
		H.264		1920x1080
		VC1		1920x1080









Boutons de commande de lecture vidéo

Bouton	Opération
ENTER 	Lit/interrompt le fichier film.
	Lit le fichier film.
	Interrompt la lecture du fichier film.
TOOLS	Exécute diverses fonctions dans les menus Film.
	Quitte le mode de lecture et revient à la liste des films.
	Avance ou recule dans le film en cours de lecture.
	Affiche le premier/dernier fichier.
	Lit le fichier à double vitesse. Selon le codec, cette fonction peut ne pas être prise en charge.

Lecture du groupe de films







1. Appuyez sur le bouton  pour accéder à la section Sort Key.
 2. Appuyez sur le bouton  ou  pour sélectionner un ordre de tri.
 3. Appuyez sur le bouton  ou **ENTER**  pour accéder à Group List Section.
 4. Appuyez sur le bouton  (Lecture). Seule la lecture des fichiers du groupe sélectionné commence.
- **Ou**
1. Sélectionnez une clé de tri puis dans Section Liste de fichiers, sélectionnez les fichiers contenus dans le groupe désiré.
 Pour passer au groupe précédent/suivant, appuyez sur le bouton  (Retour arrière) ou  (Avance rapide).
 2. Appuyez sur le bouton **TOOLS**.
 3. Appuyez sur le bouton  ou  pour sélectionner **Lire gp act.**, puis sur le bouton **ENTER** .
 Tous les fichiers film du groupe de tri, y compris le fichier sélectionné, sont lus.

Lecture des fichiers film sélectionnés

1. Appuyez sur le bouton  pour sélectionner Section Liste de fichiers.
2. Appuyez sur le bouton  ou  pour sélectionner le fichier musical de votre choix.
3. Appuyez sur le bouton jaune.
 La marque  s'affiche à gauche du fichier film sélectionné.
 Pour désélectionner tous les fichiers, appuyez sur le bouton **TOOLS**, puis sélectionnez **Désélectionner tout**.
4. Répétez l'opération ci-dessus pour sélectionner plusieurs fichiers film.
5. Appuyez sur le bouton  (Lecture)/**ENTER** .
 Seul le fichier sélectionné est lu.



Lecture d'un film en continu (Reprise de la lecture)

Si vous quittez la fonction de lecture de film, il est possible de reprendre ultérieurement au point où vous l'avez arrêté.

1. Pour sélectionner le fichier film que vous souhaitez lire en continu, appuyez sur le bouton  ou  dans File List Section.
2. Appuyez sur le bouton  (Lecture)/**ENTER** .
3. Sélectionnez **Lecture continue** (Resume Play) en appuyant sur le bouton bleu.
 Le film reprend à l'endroit précis où vous aviez arrêté la lecture.
 Si la fonction **Aide lecture continue** a été réglée sur **Marche** dans le menu **Setup**, un message s'affiche lors de la lecture d'un film que vous souhaitez lire en continu.

Utilisation du menu Setup

Le menu Setup affiche les paramètres utilisateur du menu **Media Play**.

1. Appuyez sur le bouton **MEDIA.P**.
2. Appuyez sur le bouton ◀ ou ▶ pour sélectionner **Setup**, puis sur le bouton **ENTER** .
3. Appuyez sur le bouton ▲ ou ▼ pour sélectionner l'option de votre choix.
4. Appuyez sur le bouton ◀ ou ▶ pour sélectionner l'option.
 Pour quitter le mode **Media Play**, appuyez sur le bouton **MEDIA.P** de la télécommande.

■ Affichage couleur → Marche / Arrêt

Vous pouvez choisir de trier les photos par couleur. Si cette option est définie sur Marche, le temps de chargement risque d'augmenter lors de la collecte des informations de couleur des photos.

■ Mode rep. → Marche / Arrêt

Permet de répéter la lecture de fichiers musicaux.

■ Aide lecture continue → Marche / Arrêt

Sélectionnez cette option pour afficher le message d'aide relatif à la lecture continue des films.

■ Obtenir code d'enr. de DivX® VOD

Affiche le code d'enregistrement autorisé pour le téléviseur. Si vous vous connectez au site Web DivX et enregistrez le code d'enregistrement avec un compte personnel, vous pouvez télécharger le fichier d'enregistrement VOD.

Si vous lisez l'enregistrement VOD à l'aide de Media Play, l'enregistrement est terminé.

 Pour plus d'informations sur la VOD DivX®, visitez le site www.DivX.com.

■ Obtenir code de désact. de DivX® VOD

Si DivX® VOD n'est pas enregistré, le code de désactivation de l'enregistrement s'affiche.

Si vous exécutez cette fonction alors que DivX® VOD est enregistré, l'enregistrement DivX® VOD en cours est désactivé.

■ Temps d'ex. éco. écran → 2 Heures / 4 Heures / 8 Heures

Sélectionnez cette option pour définir le délai avant l'activation de l'écran de veille.

■ Information

Affiche les informations de l'appareil connecté.

■ Retrait sécurisé

Vous pouvez retirer le périphérique du téléviseur en toute sécurité.

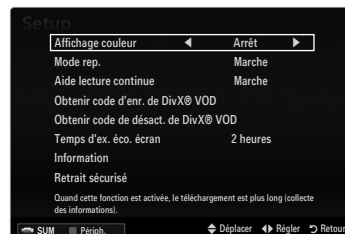

Définition du réseau DLNA

DLNA vous permet de visionner, sur votre téléviseur, des vidéos, de la musique et des images enregistrées sur votre ordinateur via une connexion réseau en mode Media Play. Cela vous évite de devoir les copier sur une unité de stockage USB, puis de connecter cette unité au téléviseur. Pour utiliser DLNA, le téléviseur doit être connecté au réseau et l'application DLNA doit être installée sur votre ordinateur.

Diagramme représentant la connexion réseau - Câble



Diagramme représentant la connexion réseau - Sans fil



1. Pour plus d'informations sur la configuration de votre réseau, reportez-vous à la section "Configuration du réseau".
 - ☑ Nous recommandons de placer le téléviseur et l'ordinateur sur le même sous-réseau. Les 3 premières parties de l'adresse de sous-réseau du téléviseur et les adresses IP du PC doivent être les mêmes et seule la dernière partie (adresse de l'hôte) doit être modifiée. (ex. adresse IP: 123.456.789.**)
2. Connectez l'ordinateur sur lequel le programme **Samsung PC Share Manager** sera installé au modem externe à l'aide d'un câble réseau.
 - ☑ Vous pouvez connecter directement le téléviseur à un ordinateur sans passer par un routeur.

Installation de l'application DLNA

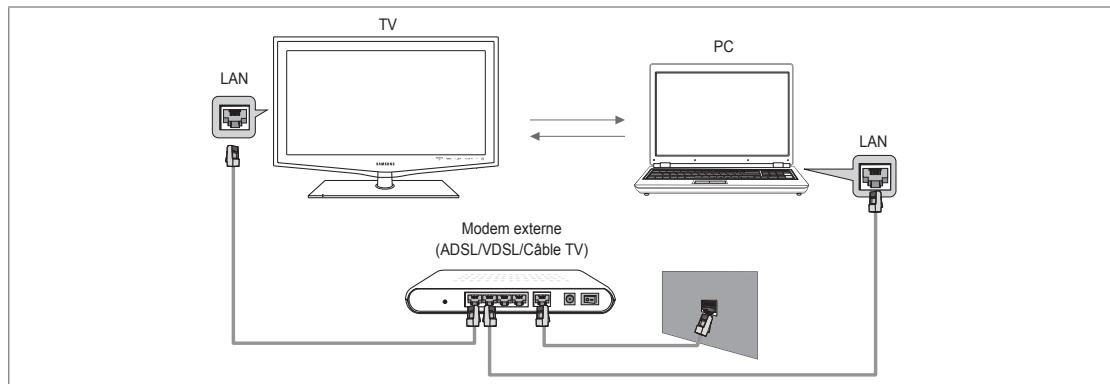
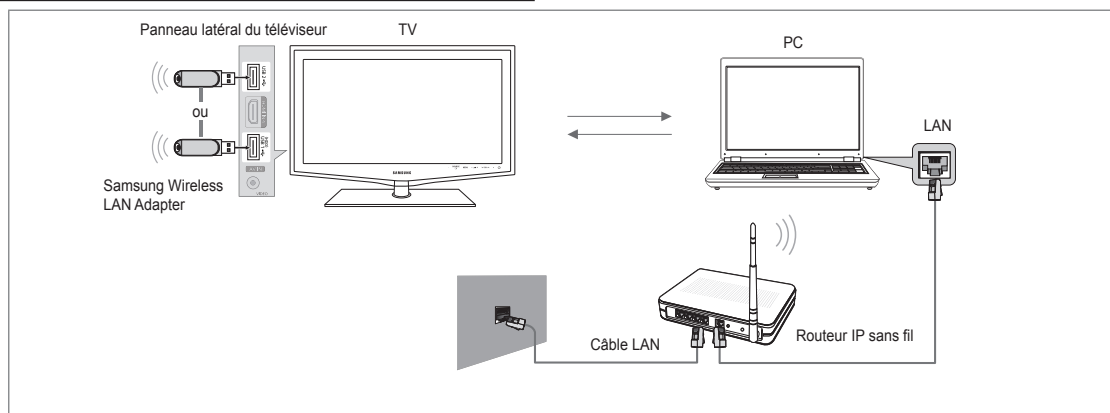
Pour lire sur votre téléviseur du contenu stocké sur l'ordinateur, vous devez, dans un premier temps, installer l'application. Pour utiliser correctement la fonction DLNA, utilisez le programme figurant dans le CD-ROM fourni avec le téléviseur ou le programme Samsung PC Share Manager correspondant au modèle de téléviseur, que vous pouvez télécharger sur le site Web de Samsung.

Configuration requise

1. Introduisez le CD du programme fourni avec le téléviseur dans le lecteur approprié de votre ordinateur.
2. L'installation du programme nécessite 30 Mo d'espace libre sur le disque dur.
 - ☑ Si vous partagez des fichiers, jusqu'à 30 Mo d'espace disque est nécessaire par lot de 100 fichiers.
 - ☑ Si vous annulez le partage de fichiers, l'espace disque utilisé pour les informations sur les miniatures est également libéré.

Formats pris en charge

- Image: JPEG / Audio: MP3 / Vidéo: AVI, MKV, ASF, MP4, 3GPP, PS, conteneur TS. Pour de plus amples informations sur les formats vidéo pris en charge, reportez-vous aux instructions de la rubrique "Lecture d'un fichier film".

Installation de l'application



1. Exécutez le fichier Setup.exe situé sur le CD du programme fourni avec le téléviseur.
 - ☑ Vous pouvez également télécharger ce fichier sur le site Web de Samsung à l'adresse www.samsung.com.
2. Installez l'application SAMSUNG PC Share Manager, comme illustré.
3. Une fois l'installation terminée, l'icône PC Share Manager apparaît sur votre Bureau.
 - ☑ Double-cliquez sur cette icône pour exécuter le programme.

Utilisation de l'application DLNA

Présentation de l'écran du programme

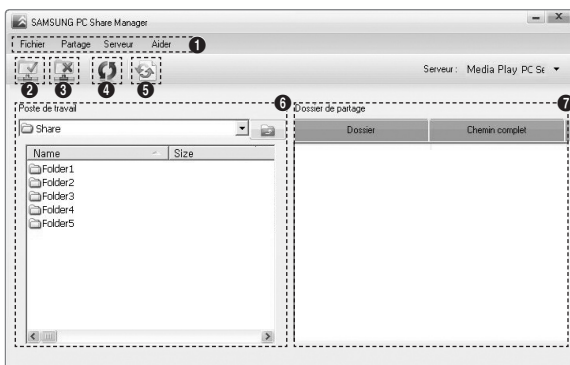

1. Menus: l'application s'accompagne des menus suivants: **Fichier**, **Partage**, **Serveur** et **Aide**.
2. Cliquez sur ce bouton pour partager le dossier serveur sélectionné.
3. Cliquez sur ce bouton pour annuler le partage.
4. Cliquez sur ce bouton pour actualiser la liste des fichiers et dossiers de l'ordinateur.
5. Cliquez sur ce bouton pour synchroniser l'état de partage.
6. Les dossiers et fichiers à partager stockés sur l'ordinateur sont répertoriés.
7. Les dossiers partagés par l'utilisateur sont répertoriés.

□ Partager

■ Partage d'un Dossier

Vous pouvez partager un dossier de votre ordinateur sur le téléviseur.

■ Annulation d'un Partager le dossier

Vous pouvez annuler un dossier partagé sur votre ordinateur. Sélectionnez un dossier dans le volet **Partager le dossier**, puis cliquez sur **Annuler le partage du dossier**.

■ Application des réglages actuels

Effectuez cette opération lorsqu'une synchronisation s'avère nécessaire à la suite du partage d'un nouveau dossier ou de l'annulation d'un partage. Le menu **Définir l'état modifié** applique les modifications apportées aux dossiers partagés aux données enregistrées avec le programme de partage installé sur l'ordinateur.

L'application des modifications aux données internes est une procédure relativement longue. Aussi, cette fonction permet-elle aux utilisateurs de n'appliquer les modifications que lorsque cela s'avère nécessaire. Tant que vous ne sélectionnez pas le menu **Définir l'état modifié**, l'état modifié du dossier partagé n'est pas appliqué au serveur. Les modifications apportées aux dossiers partagés ne sont pas appliquées à l'ordinateur tant que vous n'avez pas sélectionné le menu **Définir l'état modifié**.

■ Définition des permissions d'accès

Pour permettre au téléviseur de détecter votre ordinateur, le téléviseur doit être défini sur **Définir la politique des périphériques** dans la fenêtre Access Permission Settings. De plus, le serveur et le téléviseur doivent se trouver sur le même sous-réseau.

- Méthode: sélectionnez le menu **Partager**, puis cliquez sur **Définir la politique des périphériques**. Les éléments rejetés apparaissent en gris. Vous pouvez modifier les permissions d'accès en utilisant le bouton **Accepter / Refuser**. Pour supprimer un élément, sélectionnez-le, puis cliquez sur **Suppr. fichier Item**.

□ Serveur

■ Serveur

Vous pouvez utiliser votre ordinateur en tant que serveur ou annuler cette affectation.

■ Run DLNA Digital Media Server when Windows Starts

Vous pouvez indiquer si le serveur doit démarrer automatiquement au démarrage de Windows.

■ Modifier le nom du serveur

Vous pouvez renommer le serveur.

Utilisation de la fonction DLNA

Utilisation du menu DLNA

DLNA (Digital Living Network Alliance) permet de lire du contenu enregistré sur un serveur DLNA (généralement votre ordinateur) connecté à votre téléviseur ou sur un réseau. Media Play permet de lire du contenu enregistré sur une unité de stockage USB connectée au téléviseur, tandis que DLNA permet de lire du contenu enregistré sur un serveur DLNA (votre ordinateur) connecté à votre téléviseur ou sur le réseau. Les procédures d'utilisation du contenu sont identiques à celles en usage pour

Media Play (USB & DLNA).

1. Appuyez sur le bouton **MEDIA.P** de la télécommande pour afficher le menu **DLNA**.
2. Appuyez sur le bouton ◀ ou ▶ pour sélectionner une icône (**Photo, Music, Movie, Setup**), puis appuyez sur le bouton **ENTER** .
 - ☒ Pour quitter le mode **DLNA**, appuyez sur le bouton **MEDIA.P** de la télécommande.
 - ☒ DLNA ne prend pas en charge les fonctions suivantes.
 - Les fonctions Fond musical et Paramètres de musique de fond.
 - Tri des fichiers par préférence dans les dossiers Photo, Music et Film.
 - La fonction Changer gp.
 - La fonction Copier / Supprimer.
 - La fonction Retrait sécurisé.
 - Les fonctions des boutons REW/FF (◀◀/▶▶) pendant la lecture d'un film.
 - Fonction Lecture d'un film en continu (Reprise de la lecture).
 - ☒ La fonction Skip peut ne pas fonctionner avec certains conteneurs tels que asf et mkv.
 - ☒ Les sous-titres intégrés multi-audio Divx DRM ne sont pas pris en charge.
 - ☒ Samsung PC Share Manager doit être autorisé par le pare-feu de l'ordinateur.
 - ☒ Il se peut que la fonction Skip (touches ◀/▶) ou Pause ne soit pas opérationnelle pendant la lecture d'un film pour le DLNA d'autres fabricants. Cela dépend, en fait, des informations de contenu.
 - ☒ Il se peut que la durée de lecture ne soit pas affichée lors de la lecture d'un film.

Connexion de périphériques Anynet+

Qu'est-ce qu'Anynet+?

Anynet+ est une fonction qui vous permet de contrôler tous les appareils Samsung connectés compatibles Anynet+ avec votre télécommande Samsung. Le système Anynet+ peut être utilisé uniquement avec les appareils Samsung disposant de la fonction Anynet+. Pour vérifier que votre périphérique Samsung dispose de cette fonction, assurez-vous qu'il porte le logo Anynet+.

Connexion à un téléviseur

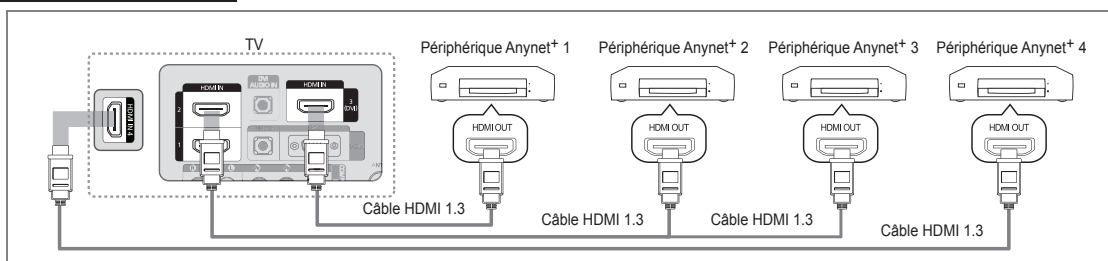

1. A l'aide d'un câble HDMI, reliez la prise **HDMI IN (1, 2, 3(DVI) ou 4)** du téléviseur à la prise **HDMI OUT** du périphérique Anynet+ correspondant.

Connexion à un système home cinéma

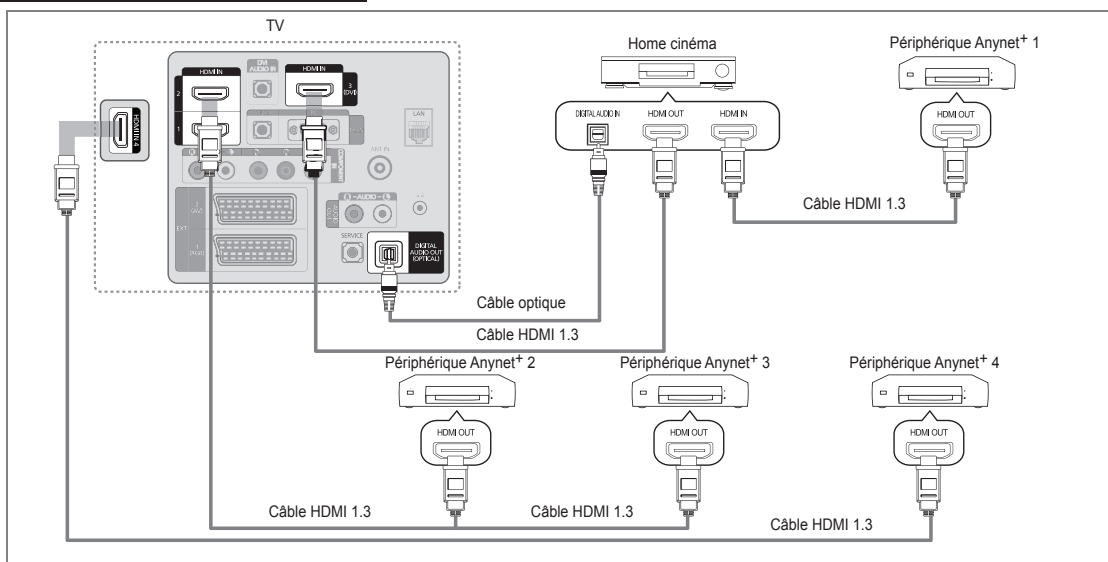

1. A l'aide d'un câble HDMI, reliez la prise **HDMI IN (1, 2, 3(DVI) ou 4)** du téléviseur à la prise **HDMI OUT** du périphérique Anynet+ correspondant.
2. A l'aide du câble HDMI, reliez la prise **HDMI IN** du système home cinéma à la prise **HDMI OUT** de l'appareil Anynet+ correspondant.
 - ☑ Connectez le câble optique entre la prise **DIGITAL AUDIO OUT (OPTICAL)** de votre téléviseur et l'entrée Digital Audio (audio numérique) de votre système home cinéma.
 - ☑ Si vous suivez les instructions de connexion ci-avant, la prise optique produit uniquement un signal audio 2 voies. Vous n'entendrez du son qu'au niveau des haut-parleurs avant gauche et droit et du caisson de basses de votre système home cinéma. Pour écouter des chaînes audio 5.1, branchez la prise **DIGITAL AUDIO OUT (OPTICAL)** du lecteur DVD ou du récepteur satellite (c.-à-d. appareil Anynet 1 ou 2) directement sur l'amplificateur ou sur un système home cinéma, et non sur le téléviseur.
 - ☑ Ne connectez qu'un seul système home cinéma.
 - ☑ Vous pouvez connecter un périphérique Anynet+ à l'aide du câble HDMI 1.3. Certains câbles HDMI peuvent ne pas prendre en charge les fonctions Anynet+.
 - ☑ Anynet+ fonctionne si le périphérique compatible est en mode veille (Veille) ou en marche (Marche).
 - ☑ Anynet+ prend en charge jusqu'à 12 périphériques AV. Vous pouvez connecter jusqu'à 3 périphériques du même type.

Configuration d'Anynet+

Appuyez sur le bouton **TOOLS** pour afficher le menu **Outils**. Vous pouvez également afficher le menu Anynet+ en sélectionnant **Outils** → **Anynet+ (HDMI-CEC)**.



Configuration

Anynet+ (HDMI-CEC) → Arrêt / Marche

Pour utiliser la fonction Anynet+, l'option **Anynet+ (HDMI-CEC)** doit être activée (**Marche**).

Lorsque la fonction **Anynet+ (HDMI-CEC)** est désactivée, toutes les activités associées à Anynet+ sont également désactivées.



Arrêt automatique → Non / Oui

Extinction automatique d'un périphérique Anynet+ lorsque le téléviseur est mis hors tension

La source active sur la télécommande du téléviseur doit être définie sur TV pour pouvoir utiliser la fonction Anynet+.

Si vous réglez **Arrêt automatique** sur **Oui**, les périphériques connectés s'éteignent lors de la mise hors tension du téléviseur. Toutefois, si un périphérique est en train d'enregistrer, il se peut qu'il ne s'éteigne pas.



Commutation entre périphériques Anynet+

1. Appuyez sur le bouton **TOOLS**. Appuyez sur le bouton **ENTER** pour sélectionner **Anynet+ (HDMI-CEC)**.

2. Appuyez sur le bouton **▲** ou **▼** pour sélectionner **Liste d'appareils**, puis appuyez sur le bouton **ENTER**.

La liste des périphériques Anynet+ connectés au téléviseur s'affiche.

Si le périphérique souhaité est introuvable, appuyez sur le bouton rouge pour chercher des périphériques.

3. Appuyez sur le bouton **▲** ou **▼** pour sélectionner un périphérique particulier, puis appuyez sur le bouton **ENTER**. Vous passez ainsi au périphérique sélectionné.

Le menu **Liste d'appareils** ne s'affiche que si **Anynet+ (HDMI-CEC)** est activé dans le menu **Application**.

Le basculement vers le périphérique sélectionné peut prendre jusqu'à 2 minutes. Il est impossible d'annuler l'opération de basculement en cours.

Le temps de recherche nécessaire dépend du nombre de périphériques connectés.

Au terme de la recherche, le nombre de périphériques trouvés ne s'affiche pas.

Bien que le téléviseur examine automatiquement la liste des périphériques lorsqu'il est mis sous tension à l'aide du bouton marche/arrêt, les périphériques connectés au téléviseur alors que celui-ci est déjà allumé ne s'affichent pas toujours automatiquement dans la liste. Appuyez sur le bouton rouge pour rechercher le périphérique connecté.

Si vous avez choisi un mode d'entrée externe en appuyant sur le bouton **SOURCE**, vous ne pouvez pas utiliser la fonction Anynet+. Veillez à basculer vers un périphérique Anynet+ à l'aide de la **Liste d'appareils**.





MenuAnynet+







Le menu Anynet+ varie selon le type et l'état des périphériques Anynet+ connectés au téléviseur.

MenuAnynet+	Description
Voir télévision	Le mode Anynet+ change en mode de diffusion TV.
Liste d'appareils	Affiche la liste des périphériques Anynet+.
(nom_périphérique) MENU	Affiche les menus du périphérique connecté. Par exemple, si un graveur DVD est connecté, son menu de disque s'affiche.
(nom_périphérique) INFO	Affiche le menu de lecture du périphérique connecté. Par exemple, si un graveur DVD est connecté, son menu de lecture s'affiche.
Enregistrement : (*enregistreur)	Lance immédiatement l'enregistrement avec le graveur (cette fonction n'est disponible que pour les périphériques prenant en charge la fonction d'enregistrement).
Arrêter Enregistrement : (*enregistreur)	Arrête l'enregistrement.
Récepteur	Le son est émis par l'intermédiaire du récepteur.

Si plusieurs enregistreurs sont connectés, ils s'affichent sous la forme (*enregistreur); si un seul enregistreur est connecté, il s'affiche sous la forme (*nom_périphérique).









Boutons de la télécommande du téléviseur disponibles en mode Anynet+

Type de périphérique	État de fonctionnement	Boutons disponibles
Périphérique Anynet+	Après basculement vers le périphérique, lorsque son menu s'affiche à l'écran.	Touches numériques boutons ▲/▼/◀/▶/ENTER  Boutons de couleur / Bouton EXIT
	Après basculement vers le périphérique, pendant la lecture d'un fichier.	◀◀(recherche vers l'arrière) / ▶▶(recherche vers l'avant) / ■(Arrêt) / ▶(Lecture) / (Pause)
Périphérique à tuner intégré	Après le basculement vers l'appareil, lorsque vous regardez un programme télévisé	boutons P ▼ / P ▲
Périphérique audio	Lorsque le récepteur est activé.	bouton —  +/ MUTE

-  La fonction Anynet+ n'est utilisable que si la source active définie sur la télécommande est TV.
-  Le bouton  ne fonctionne que si le périphérique est dans un état où l'enregistrement est possible.
-  Il est impossible de commander des périphériques Anynet+ à l'aide des boutons situés sur le téléviseur. Vous ne pouvez commander des périphériques Anynet+ qu'au moyen de la télécommande du téléviseur.
-  Il se peut que la télécommande du téléviseur ne fonctionne pas dans certaines conditions. Dans ce cas, sélectionnez de nouveau le périphérique Anynet+.
-  Les fonctions d'Anynet+ n'opèrent pas sur des produits d'autres fabricants.
-  Les opérations ◀◀ et ▶▶ peuvent varier en fonction du périphérique.

Enregistrement





Vous pouvez enregistrer un programme télévisé à l'aide d'un enregistreur Samsung.

- Appuyez sur le bouton **TOOLS**. Appuyez sur le bouton **ENTER**  pour sélectionner **Anynet+ (HDMI-CEC)**.
- Appuyez sur le bouton ▲ ou ▼ pour sélectionner Recording Immediately puis appuyez sur le bouton **ENTER** . L'enregistrement commence.
 -  S'il y a plusieurs périphériques d'enregistrement
Si plusieurs enregistreurs sont connectés, leur liste s'affiche. Appuyez sur le bouton ▲ ou ▼ pour sélectionner un appareil, puis appuyez sur le bouton **ENTER** . L'enregistrement commence.
 -  Si le périphérique d'enregistrement ne s'affiche pas, sélectionnez **Liste d'appareils** puis appuyez sur le bouton rouge pour chercher des appareils
- Appuyez sur le bouton **EXIT** pour quitter le menu.
 -  Vous pouvez effectuer un enregistrement en sélectionnant **Enregistrement: (nom_périphérique)**.
 -  Appuyer sur le bouton  permet d'enregistrer ce que vous regardez. Si vous regardez une vidéo provenant d'un autre périphérique, elle est enregistrée.
 -  Avant d'enregistrer, vérifiez la connexion de la fiche d'antenne au périphérique d'enregistrement. Pour connecter correctement une antenne à un périphérique d'enregistrement, reportez-vous au mode d'emploi de ce dernier.



Écoute via un récepteur (home cinéma)

Vous pouvez écouter du son via un récepteur au lieu du haut-parleur du téléviseur.

- Appuyez sur le bouton **TOOLS**. Appuyez sur le bouton **ENTER**  pour sélectionner **Anynet+ (HDMI-CEC)**.
- Appuyez sur le bouton ▲ ou ▼ pour sélectionner **Récepteur**: Appuyez sur le bouton ◀ ou ▶ pour sélectionner **Marche et Arrêt**.
- Appuyez sur le bouton **EXIT** pour quitter le menu.
 -  Si votre récepteur ne prend en charge que l'audio, il se peut qu'il ne figure pas dans la liste des périphériques.
 -  Le récepteur fonctionnera lorsque vous aurez correctement raccordé la fiche d'entrée optique du récepteur à la prise de sortie numérique (optique) **DIGITAL AUDIO OUT (OPTICAL)** du téléviseur.
 -  Lorsque le récepteur (home cinéma) est activé, vous pouvez écouter le son sortant de la prise optique du téléviseur. Lorsque le téléviseur affiche un signal DTV (air), il envoie un son 5.1 au récepteur du home cinéma. Lorsque la source est un composant numérique (par exemple, un DVD) connecté au téléviseur TV via HDMI, le récepteur home cinéma n'émet qu'un son 2 voies.
 -  Si une coupure de courant se produit alors que l'option **Récepteur** est réglée sur **Marche** (câble d'alimentation débranché ou panne de courant), il se peut que l'option **Sélection Haut-parleur** soit réglée sur **Ht-parl ext** lorsque vous rallumez le téléviseur.



Dépannage d'Anynet+

Problème	Solution possible
Anynet+ ne fonctionne pas.	<ul style="list-style-type: none"> • Vérifiez si le périphérique est compatible Anynet+. Le système Anynet+ ne prend en charge que les périphériques compatibles Anynet+. • Ne connectez qu'un seul récepteur (home cinéma). • Vérifiez si le cordon d'alimentation du périphérique Anynet+ est bien connecté. • Vérifiez la connexion des câbles vidéo/audio/HDMI 1.3 du périphérique Anynet+. • Vérifiez qu'Anynet+ (HDMI-CEC) est défini sur ON dans le menu de configuration d'Anynet+. • Vérifiez si la télécommande du téléviseur est en mode TV. • Vérifiez s'il s'agit d'une télécommande spéciale Anynet+. • Anynet+ ne fonctionne pas dans toutes les conditions. (Recherche de chaînes, fonctionnement de Media Play, Plug & Play, etc.) • Lorsque vous branchez ou retirez le câble HDMI 1.3, veillez à relancer une recherche de périphérique ou à éteindre et rallumer votre téléviseur. • Vérifiez si la fonction Anynet+ du périphérique Anynet+ est activée.
Je veux démarrer Anynet+.	<ul style="list-style-type: none"> • Assurez-vous que le périphérique Anynet+ est correctement connecté au téléviseur et que la fonction Anynet+ (HDMI-CEC) est réglée sur Marche dans le menu Configuration d'Anynet+ jeu. • Appuyez sur le bouton TV de la télécommande pour allumer le téléviseur. Appuyez ensuite sur le bouton TOOLS pour afficher le menu Anynet+ puis sélectionnez le menu de votre choix.
Je veux quitter Anynet+.	<ul style="list-style-type: none"> • Sélectionnez Voir télévision dans le menu Anynet+. • Appuyez sur le bouton SOURCE de la télécommande, puis sélectionnez un périphérique non compatible Anynet+. • Appuyez sur P ∇/\wedge, PRE-CH et FAV.CH pour modifier le mode TV. (remarque : le bouton de chaîne ne fonctionne que si aucun périphérique Anynet+ à tuner intégré n'est connecté).
Le message 'Connexion à Anynet+...' s'affiche à l'écran.	<ul style="list-style-type: none"> • Il est impossible d'employer la télécommande pendant la configuration d'Anynet+ ou le basculement en mode de visualisation. • La télécommande n'est utilisable qu'au terme de la configuration d'Anynet+ ou du basculement en mode de visualisation.
La lecture ne démarre pas sur l'appareil Anynet+.	<ul style="list-style-type: none"> • Vous ne pouvez pas utiliser la fonction de lecture quand une opération Plug & Play est en cours.
Le périphérique connecté ne s'affiche pas.	<ul style="list-style-type: none"> • Vérifiez si le périphérique prend en charge les fonctions Anynet+. • Vérifiez si le câble HDMI 1.3 est correctement connecté. • Vérifiez si Anynet+ (HDMI-CEC) est réglé sur Marche dans le menu de configuration Anynet+. • Lancez une nouvelle recherche de périphériques Anynet+. • Vous ne pouvez connecter un périphérique Anynet+ qu'à l'aide d'un câble HDMI 1.3. Certains câbles HDMI peuvent ne pas prendre en charge les fonctions Anynet+. • En cas d'arrêt anormal résultant d'une déconnexion du câble HDMI ou du câble d'alimentation, ou encore d'une panne de courant, effectuez une nouvelle recherche de périphériques.
Le programme TV ne s'enregistre pas.	<ul style="list-style-type: none"> • Vérifiez que la fiche d'antenne est correctement branchée sur le périphérique d'enregistrement.
Le son du téléviseur ne sort pas par le récepteur.	<ul style="list-style-type: none"> • Reliez le téléviseur au récepteur à l'aide du câble optique.

Utilisation de la Content Library

La Content Library permet de visualiser divers contenus sur votre téléviseur. Vous pouvez utiliser le contenu par défaut enregistré dans la mémoire du téléviseur ou visualiser d'autres contenus à l'aide d'un périphérique USB.



Utilisation de la télécommande dans le menu Content Library

Bouton	Opération
▲/▼/◀/▶	Déplace le curseur pour sélectionner un élément.
ENTER	Valide l'élément actuellement sélectionné.
RETURN	Revient au menu précédent.
EXIT	Arrête la fonction en cours et revient au menu principal Content Library .
^ P v	Arrête le mode Content Library et revient au mode TV.
Bouton de couleur	Les touches qui donnent accès à des fonctions sont décrites sur la page correspondante.
- ◀ + / MUTE	Vous pouvez régler le volume du contenu en cours de lecture.

La Content Library contient des images, fichiers multimédias et autres documents fournis à titre purement indicatif et promotionnel. Ces données ont été modifiées et sont régulièrement révisées et mises à jour. Certaines peuvent ne pas s'appliquer à tous les utilisateurs.

Les informations contenues dans la bibliothèque sont fournies telles quelles. Bien qu'elles proviennent de sources réputées fiables, Samsung ne peut garantir

leur exactitude, leur validité, leur pertinence ou leur exhaustivité. En aucun cas, en ce compris la négligence, Samsung ne pourra être tenue responsable, d'un point de vue civil ou pénal, des dépenses, des honoraires d'avocat ni de tous dommages directs, indirects, accidentels, spéciaux, induits ou autres résultant de, ou en rapport avec, toute information contenue dans ou l'utilisation de la Content Library, même si Samsung a été avertie de la possibilité de tels dommages.

Utilisation du contenu

Vous pouvez utiliser le contenu enregistré dans la mémoire du téléviseur.

- ☑ Pour revenir au menu principal **Content Library**, appuyez sur le bouton **EXIT**.
- ☑ Le volume n'est pas affiché mais vous pouvez quand même le contrôler.

☐ Galerie

Cette fonction lit un diaporama avec des images haute résolution et un fond musical. Elle crée ainsi différentes ambiances. La fonction Gallery du téléviseur vous permet de changer votre ambiance intérieure.

- ☑ Les droits d'auteur relatifs au contenu de la **Galerie** et tous les litiges qui en découlent sont du ressort de **TimeSpace, Inc.**
- ☑ Appuyez sur le bouton **ENTER** pour interrompre le diaporama. Appuyez sur le bouton **ENTER** pour reprendre le diaporama.
- ☑ Appuyez sur le bouton **INFO** pour afficher des informations sur la photo sélectionnée (aucune information n'est affichée si la photo n'est associée à aucune information).



☐ Cuisine

Plusieurs recettes, faciles à réaliser, vous sont proposées. Inspirez-vous de ce contenu pour préparer de délicieux repas.

- ☑ Les recettes présentées dans la catégorie **Cuisine** du téléviseur Samsung s'inspirent de recettes publiées par **Anness Publishing**.
- ☑ Les droits d'auteur relatifs à la catégorie **Cuisine** et tous les litiges qui en découlent sont du ressort de Practical Pictures.

❑ Jeu

Cette catégorie propose du divertissement pour toute la famille.

📖 Pour connaître les boutons utilisés dans les différents jeux, reportez-vous aux instructions à l'écran.

📖 Boutons de couleur pour les jeux

Bouton	Opération
Rouge	Accède à l'écran d'accueil des jeux
Vert	Interrompt le jeu
Jaune	Touche Option
Bleu	Quitte le jeu

❑ Enfants

Ce contenu éducatif et interactif fera le bonheur de vos enfants.

📖 Les droits d'auteur relatifs à la catégorie **Enfants** et les litiges qui en découlent sont du ressort de **UpToTen**.

❑ Bien-être

Ce contenu de gestion de la santé est destiné à toute la famille.

Utilisation de la gestion de contenu

❑ Gestion de contenu

📖 Vous pouvez sélectionner divers éléments de contenu en sélectionnant plusieurs éléments et en appuyant sur le bouton jaune.

■ Mon contenu

Vous pouvez consulter le contenu enregistré dans la mémoire du téléviseur pour chaque sous-élément de la Content Library.

- Sélectionnez un élément de contenu et appuyez sur le bouton **ENTER** . Vous pouvez lire ou supprimer l'élément de contenu sélectionné.

■ USB

Vous pouvez consulter le contenu enregistré sur le périphérique USB pour chaque sous-élément de la **Content Library**.

- Sélectionnez un élément de contenu et appuyez sur le bouton **ENTER** . Vous pouvez lire l'élément de contenu sélectionné.

📖 **Content Library** ne prend en charge que les périphériques de stockage de masse USB de la classe MSC. Cette dernière est dédiée aux périphériques de transport de masse uniquement. Il s'agit notamment des clés USB et des lecteurs de cartes Flash.

📖 Si vous exécutez un jeu à l'aide d'une unité de stockage USB externe, vous avez la possibilité d'enregistrer votre partie (cela dépend en fait du jeu). Nous attirons votre attention sur le fait que le retrait de l'unité de stockage USB alors que l'enregistrement de données est en cours risque de provoquer une perte de données.

📖 Téléchargement de nouveau contenu

Vous pourrez vous procurer gratuitement du nouveau contenu par le biais du site Web www.samsung.com. Lorsque vous téléchargez du contenu payant, vous avez besoin d'un numéro UDN (Unique Device Number). Vérifiez le numéro UDN avant de télécharger du nouveau contenu.

- Téléchargement de contenu

1. Rendez-vous sur le site <http://www.samsung.com>
2. Sélectionnez un élément de contenu sur la page Contents Download.
3. Téléchargez le contenu sur l'unité de stockage USB.
4. Accédez au menu principal **Content Library** en appuyant sur le bouton **CONTENT** ou en sélectionnant Content Library (**MENU** → **Application** → **Content Library**).
5. Introduisez l'unité USB dans le port USB situé sur le côté du téléviseur.
6. Vous pouvez regarder le sous-élément de contenu que vous avez téléchargé.
7. Sélectionnez un élément de contenu et appuyez sur le bouton **ENTER** .
8. Vous pouvez lire l'élément de contenu sélectionné.

■ Configuration

- **Temps d'ex. éco. écran**: sélectionnez cette option pour définir le délai avant l'activation de l'écran de veille.

- **Enregistrer UDN**: enregistre le numéro UDN d'un périphérique USB.

📖 Les périphériques de stockage USB formatés en NTFS ne prennent pas en charge l'enregistrement de l'UDN. Nous recommandons l'utilisation d'un périphérique de stockage USB formaté en FAT.



INTERNET@TV

Si vous rencontrez des problèmes avec le service d'un widget, contactez le propriétaire du contenu. Dans le widget, appuyez sur le bouton vert et accédez aux informations de contact ou reportez-vous au site Web d'aide pour connaître les coordonnées du fournisseur du widget.

- ☑ En fonction de votre pays, il se peut que seul l'anglais soit pris en charge dans le service du widget.
- ☑ En fonction de votre pays, il se peut que cette fonction ne soit pas prise en charge. (Non disponible dans tous les pays)

Mise en route d'Internet@TV

Internet@TV vous propose des services Internet et de télévision intégrés via le Widget Engine Yahoo!®. Avec le service **Internet@TV** disponible sur votre téléviseur, gérez vos actions, partagez vos photos avec des amis et votre famille, suivez les actualités et la météo.

- ☑ Selon l'état du réseau, il se peut que cette fonction ne fonctionne pas. Le téléviseur s'éteint alors automatiquement. Sinon, éteignez-le au moyen du bouton d'alimentation.
- ☑ En fonction de l'état du réseau, cette fonction peut se révéler relativement lente ou instable.

Lors de la première exécution de **Internet@TV**, des réglages de base s'effectuent de manière automatique.

- ☑ La première étape consiste à configurer votre réseau. Pour plus d'informations sur la configuration de votre réseau, reportez-vous à la section "Configuration du réseau".
- ☑ Une fois le réseau en service, l'assistant du logiciel Internet@TV vous guide tout au long de la procédure de configuration.

1. Appuyez sur le bouton **MENU**. Appuyez sur le bouton ▲ ou ▼ pour sélectionner **Application**, puis sur le bouton **ENTER** .
2. Appuyez sur le bouton ▲ ou ▼ pour sélectionner **Internet@TV**, puis sur le bouton **ENTER** .

- ☑ **Internet@TV** Démarrer.

- ☑ Appuyez sur le bouton **INTERNET@** de la télécommande pour afficher le menu **Internet@TV**.



3. Le **Déni de responsabilité** s'affiche à l'écran. Sélectionnez **J'accepte** ou **Je n'accepte pas**.

- ☑ Pour plus d'informations sur le **Déni de responsabilité**, reportez-vous à la section "**Notice légale**".

4. L'écran de bienvenue est le point de départ de la procédure de configuration guidée d'**Internet@TV**.

- ☑ Si vous sélectionnez **Exit Setup**, vous pouvez reprendre cette étape en appuyant sur le bouton **INTERNET@**.

- ☑ Sélectionnez **C'est parti!**

5. Le choix de l'emplacement permet aux widgets TV d'utiliser du contenu localisé.

- ☑ Sélectionnez votre pays dans la liste proposée.

6. Vous devez accepter la politique de confidentialité du moteur de widgets TV Yahoo!® pour pouvoir vous servir d'**Internet@TV**.

- ☑ Cliquez sur **OK, J'accepte**.

7. Vous devez accepter les conditions de service du système de widgets TV Yahoo!® pour pouvoir vous servir d'**Internet@TV**.

- ☑ Cliquez sur **OK, J'accepte**.

8. Saisissez votre nom pour configurer votre profil. Chaque profil possède sa propre liste de widgets. Vous pouvez créer un profil pour chaque personne se servant d'**Internet@TV**.

- ☑ Entrez votre nom et sélectionnez **Enregistrer ce nom**.

- ☑ Pour plus d'informations, reportez-vous à la section "Utilisation du widget Profil".

9. **Internet@TV** teste la connexion réseau.

- ☑ En cas d'échec du test, reconfigurez votre réseau.

- ☑ Pour plus d'informations, reportez-vous à la section "Configuration du réseau".

10. La configuration guidée est terminée. Un didacticiel portant sur l'utilisation d'**Internet@TV** vous est ensuite proposé.

- ☑ Sélectionnez **Continue** pour consulter ce didacticiel.

- ☑ Choisissez **Quitter l'installation** pour commencer à utiliser **Internet@TV**.

- ☑ Pour relancer le didacticiel, sélectionnez **Widget Profil** → **Paramètres du système** → **Revoir le didacticiel**.

11. Appuyez sur le bouton **INTERNET@** de la télécommande pour afficher l'interface utilisateur **Internet@TV**.



□ Affichage

■ Mode dock

- 1 Une bannière de bienvenue apparaît dans l'angle supérieur droit; elle indique le nom de votre profil.
 - ☑ Cette bannière disparaît rapidement.
- 2 La bannière met en surbrillance deux raccourcis de la télécommande.
 - ☑ Si vous appuyez sur le bouton bleu (**Viewport**) de la télécommande, l'affichage passe du mode Viewport au mode de superposition. En mode Viewport, la télévision ou la vidéo est affichée dans une zone miniature, graphismes à l'extérieur. En mode de superposition, les graphismes sont affichés par-dessus la télévision ou la vidéo.
 - ☑ Si vous appuyez sur le bouton jaune (**Modifier les extraits**) de votre télécommande, une fenêtre d'aide s'affiche. Le snippet (raccourci) sélectionné est alors modifiable.
- 3 Appuyez sur le bouton **INTERNET@** de la télécommande.
 - ☑ La liste horizontale au bas de votre écran de télévision s'appelle le 'dock'.
 - ☑ Les éléments de cette liste sont les 'snippets'.
 - ☑ Un snippet est un raccourci qui lance un widget TV.
 - ☑ Un widget TV est une application Internet compatible avec votre téléviseur.
 - ☑ Vous pouvez parcourir les snippets à l'aide des touches ◀ ou ▶ de la télécommande.
 - ☑ La sélection se situe dans la zone la plus à gauche (surbrillance bleue).
 - ☑ Le dock fait glisser les snippets sous cette zone de sélection.
 - ☑ Pour lancer un widget TV, appuyez sur le bouton **ENTER** ↵ de la télécommande lorsque son snippet est sélectionné.
 - ☑ Lorsque vous ajoutez des snippets, ils forment une liste que vous pouvez parcourir en appuyant sur le bouton ▲ ou ▼.
 - ☑ Deux widgets TV spéciaux apparaissent dans le dock: le **Widget Profil** et le **Gallery Widget**. Ceux-ci ne peuvent pas être supprimés.
 - ☑ Le dock disparaîtra de l'écran après une période d'inactivité.



■ Mode volet (Sidebar)

- 1 Sélectionnez un snippet et appuyez sur la touche **ENTER** ↵ pour activer le volet. Le bouton **MAISON** (🏠) apparaît en haut du volet.
- 2 Le menu sélectionné est affiché sous le logo du widget TV.
 - ☑ Pour revenir à un précédent écran, sélectionnez-le et appuyez sur la touche **MAISON** (🏠).
 - ☑ Vous pouvez également appuyer sur la touche **RETURN** de la télécommande.
- 3 La sélection active est toujours en surbrillance bleue. La touche en surbrillance bleue de la télécommande **ENTER** ↵ agit sur la sélection active.
- 4 Lorsque les données sont nombreuses, un contrôle de page est utilisé.
 - ☑ La page en cours et le nombre total de pages sont indiqués.
 - ☑ Parcourez les pages en appuyant sur ◀ ou ▶.
- 5 La barre d'outils inférieure comprend des boutons de couleur qui correspondent aux touches verte, rouge, jaune et bleu de la télécommande.
 - Bouton rouge: ferme le widget.
 - Bouton vert: modifie les paramètres du widget.
 - Bouton jaune: gère les widgets.
 - Bouton bleu: ajuster l'écran à la vidéo ou passer la vidéo en plein écran.
 - ☑ Selon le widget, certains boutons sont susceptibles de ne pas être disponibles.

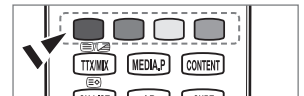

SAMSUNG N'OFFRE AUCUNE GARANTIE D'ACCÈS AUX CONTENUS ET SERVICES FOURNIS PAR DES TIERCES PARTIES, NI AUCUNE GARANTIE, QUELLE QU'ELLE SOIT, IMPLICITE OU EXPLICITE, QUANT AUX CONTENUS ET AUX SERVICES FOURNIS PAR DES TIERCES PARTIES. SAMSUNG DÉCLINE EXPRESSÉMENT TOUTE GARANTIE ET TOUTE CONDITION QUANT AUX CONTENUS ET AUX SERVICES FOURNIS PAR DES TIERCES PARTIES, Y COMPRIS, MAIS DE FAÇON NON LIMITATIVE, TOUTE GARANTIE ET TOUTE CONDITION RELATIVES À LA QUALITÉ MARCHANDE OU À LA CONVENANCE À UN USAGE PARTICULIER. SAMSUNG N'OFFRE AUCUNE REPRÉSENTATION NI AUCUNE GARANTIE QUANT À L'EXACTITUDE, À LA VALIDITÉ, AUX DÉLAIS DE PRÉSENTATION, À LA LÉGALITÉ ET À LA COMPLÉTUDE DE TOUT CONTENU OU SERVICE RENDU ACCESSIBLE PAR LE BIAIS DE CET APPAREIL ET CE, POUR QUELQUE MOTIF QUE CE SOIT. DE PLUS, SAMSUNG NE PEUT EN AUCUN ÊTRE CAS ÊTRE TENUE RESPONSABLE DE NÉGLIGENCE DÉCOULANT D'UNE RÉCLAMATION EN RESPONSABILITÉ DÉLICTUELLE OU CONTRACTUELLE ET DE TOUTE RÉCLAMATION EN DOMMAGES-INTÉRÊTS DIRECTS, INDIRECTS+E339, CONSÉCUTIFS OU SPÉCIAUX, HONORAIRES D'AVOCAT, FRAIS ET DÉPENS, ET TOUT AUTRE DOMMAGE DÉCOULANT DE VOTRE UTILISATION OU DE L'UTILISATION PAR UN TIERS DE TOUT CONTENU OU SERVICE ET CE, MÊME SI SAMSUNG A ÉTÉ AVISÉE DE LA POSSIBILITÉ DE TELS DOMMAGES.

Les services fournis par les tierces parties peuvent être annulés ou interrompus en tout temps par les fournisseurs de contenus et Samsung n'offre aucune représentation ni aucune garantie quant à la disponibilité ou à la période de disponibilité d'un tel contenu ou service. L'accès aux contenus et aux services est fourni par les tierces parties par le biais de réseaux et d'installations de communications sur lesquelles Samsung n'exerce aucun contrôle. Sans restreindre la portée générale de ce qui précède, Samsung décline expressément toute responsabilité et toute obligation relativement à l'interruption ou à l'annulation de tout contenu ou service rendu accessible par le biais de cet appareil.

Samsung n'assume aucune responsabilité ni aucune obligation quant au service de soutien à la clientèle associé aux contenus et aux services. Toute question et toute demande relative à un contenu ou à un service donné doivent être adressées directement au propriétaire ou au fournisseur concerné.

Modification des snippets du dock

1. Pour modifier un snippet, sélectionnez-le dans le dock, puis appuyez sur la touche jaune.
2. Le snippet passe en deuxième position ; le texte d'aide suivant s'affiche alors:
 - Delete (bouton rouge) : Remove this TV Widget.
 - Vous pouvez réinstaller les widgets supprimés à l'aide de la galerie de widgets (**Galerie de Widgets**).
 - Move (bouton bleu): Réorganiser le snippet. Appuyez sur ◀ ou ▶ pour parcourir les options. Appuyez sur le bouton jaune pour accéder à la nouvelle position.
 - Done (bouton jaune): Quitter le menu **Modifier les extraits**.

Utilisation du widget Profil

Le widget Profil permet de configurer votre profil utilisateur.

Vous pouvez paramétrer plusieurs profils, chacun possédant sa propre liste de widgets.

Le menu Basculer vers un autre profil vous permet de **changer de profil**.

- Au moins deux profils doivent être enregistrés. Si vous voulez ajouter un profil, reportez-vous à la section **Contrôles d'administration**.



Le menu **Paramètres du profil** vous permet de personnaliser et de protéger votre profil.

- Les profils utilisateur peuvent être personnalisés au moyen d'un **Nom** unique et d'un **Avatar** (image représentant votre profil).
- Le **Nom** et l'**Avatar** de votre profil sont affichés dans le snippet de profil, dans le dock.
- Vous pouvez protéger vos profils au moyen de l'option **Créer code PIN du profil**.
- ☑ Lors du réglage du code PIN pour la première fois, vous pouvez définir une Question secrète.

Le menu profil permet de limiter l'accès aux widgets.

- En cas d'oubli du **Code PIN du profil**, il vous suffit de répondre à la **Question secrète** associée à votre profil.
- Si l'indicateur Limit Profile d'un profil est activé, aucun autre widget ne peut être installé.
- ☑ Le code PIN propriétaire doit être défini pour utiliser cette fonction. Pour définir le code PIN propriétaire, reportez-vous à la section **Contrôles d'administration**.

Le menu **Paramètres du système** vous permet d'effectuer les opérations suivantes

- modifier votre **Lieu** et de définir votre **Code postal** (Etats-Unis uniquement) pour adapter le contenu à votre région;
- **Revoir le didacticiel** présenté lors de la configuration ;
- **Réinitialiser paramètres** d'usine pour supprimer toutes les configurations et informations relatives aux widgets.

Dans le menu **Commandes d'administrateur**, vous pouvez effectuer les opérations suivantes :

- définir le délai d'affichage de **Économiseur d'écran** pour éviter de brûler l'écran;
- **Créer un code PIN de propriétaire** et définir une **Question secrète** pour contrôler d'autres profils;
- Créer un nouveau profil pouvant être configuré avec des widgets différents.
- supprimer un profil.

Dans le widget Profil, vous pouvez **Connexion à Yahoo!®** au moyen de votre ID Yahoo! ID.

- Si vous possédez un ID Yahoo!, vous pouvez accéder à votre contenu personnalisé avec les widgets TV Yahoo!.
- Yahoo! Yahoo! Tous les widgets TV Yahoo!® installés sont automatiquement activés avec l'ID Yahoo! de votre profil. ID.
- Si vous ne disposez pas de compte Yahoo!, visitez le site Web www.yahoo.com et créez un compte.
- La connexion à l'aide d'un ID créé sur le site Web Yahoo dans un pays ne prenant pas en charge Internet@TV peut échouer.

☐ **A propos du widget Profil**

Appuyez sur le bouton vert.

Vous pouvez afficher une brève description des éléments suivants : **Widget Profil, Copyrights, Conditions d'utilisation et Données personnelles**.

Utilisation de la galerie de widgets Yahoo!®

Passez par la galerie de widgets Yahoo!® pour ajouter d'autres widgets à votre téléviseur.

Consultez les widgets TV disponibles dans les catégories suivantes :

- **Dernière le gadgets** affiche les widgets récemment mis à jour.
- **Yahoo!® Widgets** : affiche les widgets fournis par Yahoo!®.
- **Samsung Widgets**: affiche les widgets fournis par Samsung.
- Plus de **Catégories**: affiche tous les widgets par catégorie.
- ☑ Pour installer un widget, accédez à l'écran de détail, sélectionnez **Ajouter un Widget à Mon profil**, puis appuyez sur la touche **ENTER** . Le widget est installé et est désormais disponible dans le dock.

☐ **Galerie de Widgets**

Appuyez sur le bouton vert.

■ **À propos de Yahoo! Galerie de Widgets...**

Vous pouvez afficher de brèves informations concernant les éléments suivants : **Galerie de Widgets, Copyrights, Conditions d'utilisation et Données personnelles**.

■ **Dans le menu Paramètres du développeur, vous pouvez créer votre propre widget.**

Pour plus d'informations sur la création d'un widget personnalisé, consultez notre site dédié aux développeurs à l'adresse <http://connectedtv.yahoo.com/>.





Utilisation du widget Météo Yahoo!®

Le widget Météo Yahoo!® fournit des informations météorologiques actualisées sur votre zone géographique et sur vos emplacements préférés. Ce contenu évolue de façon dynamique en fonction des conditions météorologiques.

- Appuyez sur le bouton vert de la télécommande pour afficher le menu Yahoo!® Weather Widget **Paramètres**.
- Dans le menu **Paramètres**, vous pouvez ajouter ou supprimer la ville pour laquelle vous voulez consulter la météo.

Dans le menu **Paramètres**, choisissez l'une des options suivantes :

- **Ajouter une nouvelle ville**: ajoutez une ville en saisissant son nom. Une fois les résultats de la recherche affichés, sélectionnez la ville voulue, puis appuyez sur la touche **ENTER** .
- **Supprimer la ville**: supprimez une ville en sélectionnant son nom dans la liste des villes. Appuyez sur le bouton **ENTER**  et confirmez la suppression.
- Modification du mode d'indication de la température
Vous pouvez choisir le mode d'indication de la température: **Imperial** ou **Metric**. **Imperial** affiche les températures en degrés Fahrenheit tandis que **Metric** les affiche en degrés Celsius.

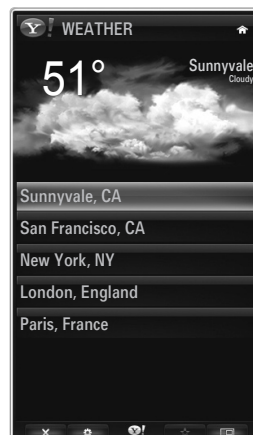

Créez un snippet pour la ville favorite.

- Sélectionnez la ville sur la page d'accueil du widget Météo Yahoo!® et consultez les informations météorologiques détaillées.
- Appuyez sur le bouton jaune.
- Sélectionnez le menu **Ajouter un extrait**, puis appuyez sur **ENTER**  pour ajouter la ville en tant que snippet.

Supprimez un snippet d'une ville

- Lancez le snippet.
- Appuyez sur le bouton jaune.
- Sélectionnez le menu **Supprimer l'extrait**, puis appuyez sur **ENTER**  pour supprimer le snippet.

Utilisation du widget Actualités Yahoo!®

Le widget **Actualités** Yahoo!® vous propose les dernières actualités dans différents domaines : économie, divertissement, politique, sport, people, etc.

Sélectionnez une catégorie et le titre qui vous intéresse, puis consultez un résumé constamment actualisé des actualités correspondantes.





Utilisation du widget Flickr Yahoo!®



Le widget **Flickr** vous permet d'accéder aux photos favorites de votre famille et de vos amis tout en regardant la télévision. Partagez vos photos avec votre famille en les présentant sous forme de diaporama sur votre téléviseur grand écran.

- Personnalisez le widget **Flickr** en vous connectant avec votre ID Yahoo! ID.
- Pour plus de détails sur les procédures de connexion, reportez-vous aux instructions de la section Utilisation du widget Profil.
- Pour plus d'informations sur **Flickr**, visitez le site Web <http://www.flickr.com>.
- ☑ **Vos photos** contient les photos que vous avez enregistrées sur le site Web **Flickr**.

■ Pour consulter les photos Flickr sous forme de diaporama:

- Sélectionnez la miniature d'une photo et appuyez sur le bouton **ENTER**  pour afficher les détails de la photo.
- Sélectionnez **Lancer le diaporama**, puis appuyez sur le bouton **ENTER** .

■ Pour contrôler la lecture du diaporama:

- Appuyez sur le bouton **ENTER**  pendant le diaporama.
- Les miniatures des photos sont affichées au bas de l'écran.
 - ☑ Lorsque les boutons de commande du diaporama sont affichés, vous pouvez Pause, Lire et Arrêter le diaporama.
 - ☑ Sélectionnez le menu et appuyez sur **ENTER**  pour afficher les informations de la photo sélectionnée.
- Le menu **Vos albums** vous permet d'afficher les photos que vous avez classées dans Flickr.
- Le menu **Explorer** vous permet d'explorer les photos présentées par le site Web Flickr. Vous pouvez afficher les photos mises à jour quotidiennement.
- Le menu **Enregistrer dans les favoris** ou **Supprimer des Favoris** déplace les photos dans votre jeu de photos favorites ou les en enlève.
- Le menu **Photos favorites** vous permet d'afficher les photos que vous avez classées dans vos favoris.
- Le menu **Vos contacts** vous permet d'afficher les mises à jour effectuées par vos proches et amis.

Le menu **Vos groupes** vous permet de sélectionner vos groupes favoris sur le site Web Flickr afin de partager et de regarder des photos avec la communauté d'utilisateurs Flickr.

Pour configurer le widget Flickr Yahoo!®, appuyez sur le bouton vert de la télécommande.

- Le menu **Durée par diapositive** permet de contrôler la vitesse du diaporama.
- Le menu **Répéter** relance le diaporama au début une fois la dernière photo affichée.

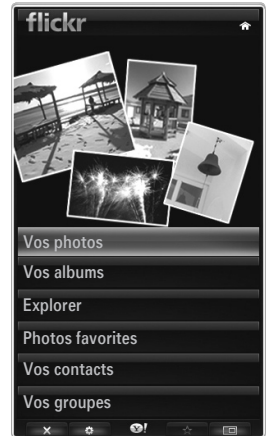



Utilisation du widget Finance Yahoo!®

Consultez les dernières actualités et informations boursières grâce au widget Finance Yahoo!®.

Appuyez sur le bouton vert pour configurer vos actions.

Utilisez le menu **Ajouter un nouveau symbole** pour saisir le nom d'une nouvelle action.

- Dans les résultats de la recherche, sélectionnez l'action à ajouter, sélectionnez le menu **Ajouter un symbole**, puis appuyez sur le bouton **ENTER** .
 - ☑ L'action sélectionnée est ajoutée à la liste **Mes actions**.
- Utilisez le menu **Importer des symboles à partir de Yahoo!®** pour récupérer votre portefeuille Yahoo!® Finance.
 - Le menu **Fusionner les symboles** fusionne les symboles du widget Finance Yahoo!® Widget avec ceux de votre portefeuille.
 - Le menu **Importer les symboles** supprime les symboles du widget Finance Yahoo!® Widget par ceux de votre portefeuille.
- Utilisez le menu **Afficher le format** pour basculer la transition de fluctuation du cours des actions sur **Valeur** ou **Pourcentage**.
- Créez un snippet pour votre action favorite.
 - Sélectionnez le symbole de l'action sur la page d'accueil du widget Finance Yahoo!® et consultez les informations financières détaillées.
 - Appuyez sur le bouton jaune.
 - Sélectionnez le menu **Ajouter un extrait**, puis appuyez sur **ENTER**  pour ajouter l'action en tant que snippet.
- **Suppression d'un Snippet**
 - Lancez le snippet à partir du dock.
 - Appuyez sur le bouton jaune.
 - Sélectionnez le menu **Supprimer l'extrait**, puis appuyez sur **ENTER**  pour supprimer le snippet.



Dépannage d'Internet@TV

Problème	Solution possible
Certains services du widget ne fonctionnent pas.	Contactez le prestataire de service. Dans le widget, appuyez sur le bouton vert et accédez aux informations de contact ou reportez-vous au site Web d'aide pour connaître les coordonnées du fournisseur du widget. Reportez-vous au site Web d'aide.
Certains contenus de widget sont uniquement en anglais. Comment puis-je en modifier la langue?	La langue du contenu des widgets peut être différente de celle de l'interface utilisateur des widgets. Ce paramètre dépend du prestataire de service.
Après restauration des paramètres d'usine, le service de widget Yahoo ne fonctionne plus et un message d'avertissement s'affiche.	Une fois la restauration des paramètres d'usine terminée, éteignez puis rallumez votre téléviseur. Relancez ensuite Internet@TV.
Dans le widget Flickr, je me suis connecté à mon compte, mais je ne parviens pas à voir mon image.	Visitez le site Web Yahoo et activez votre compte Flickr avec votre ID Yahoo! ID.
Dans le widget Profil, j'ai modifié mon emplacement mais les paramètres précédents restent actifs.	Eteignez puis rallumez votre téléviseur. Relancez ensuite Internet@TV. Vous pouvez à présent profiter de tous les services de widget services pris en charge au nouvel emplacement.

Site Web d'aide

Pays	Site Web d'aide
Austria	www.samsung.com → Produkte → Fernseher → medi@2.0 → Internet@TV
Belgium	www.samsung.com → Producten → televisies → medi@2.0 → Internet@TV
	www.samsung.com → Produits → téléviseurs → medi@2.0 → Internet@TV
Czech	www.samsung.com → Produkty → televizory → medi@2.0 → Internet@TV
Denmark	www.samsung.com → Produkter → stue & soveværelse → medi@2.0 → Internet@TV
Finland	www.samsung.com → Tuotteet → kodinelektroniikka → medi@2.0 → Internet@TV
France	www.samsung.com → Produits → télévisions → medi@2.0 → Internet@TV
Germany	www.samsung.com → Privatkunden → Fernseher → medi@2.0 → Internet@TV
Greece	www.samsung.com → Προϊόντα → τηλεοράσεις → medi@2.0 → Internet@TV
Hungary	www.samsung.com → Termékek → televíziók → medi@2.0 → Internet@TV
Ireland	www.samsung.com → Products → Television → medi@2.0 → Internet@TV
Italy	www.samsung.com → Prodotti → TV → medi@2.0 → Internet@TV
Netherlands	www.samsung.com → Producten → televisies → medi@2.0 → Internet@TV
Norway	www.samsung.com → Produkter → hverdagsrom & soverom → medi@2.0 → Internet@TV
Poland	www.samsung.com → Produkty → telewizory → medi@2.0 → Internet@TV
Portugal	www.samsung.com → Produtos para Consumidores → televisores → medi@2.0 → Internet@TV
Slovakia	www.samsung.com → Produkty → televizory → medi@2.0 → Internet@TV
Spain	www.samsung.com → Productos → televisores → medi@2.0 → Internet@TV
Sweden	www.samsung.com → Produkter → vardagsrum & sovrum → medi@2.0 → Internet@TV
Switzerland	www.samsung.com → Produits → télévisions → medi@2.0 → Internet@TV
	www.samsung.com → Produkte → Fernseher → medi@2.0 → Internet@TV
United Kingdom	www.samsung.com → Products → Television → medi@2.0 → Internet@TV
Turkey	www.samsung.com → Tüketici Ürünleri → televizyon → medi@2.0 → Internet@TV
Estonia	www.samsung.com → Klientidele → Televiisorid → medi@2.0 → Internet@TV
Latvia	www.samsung.com → Klientiem → Televizori → medi@2.0 → Internet@TV
Lithuania	www.samsung.com → Namams → Televizoriai → medi@2.0 → Internet@TV
Russia	www.samsung.com → Продукты → Телевизоры → medi@2.0 → Internet@TV
Ukraine	www.samsung.com → Потребительские продукты → телевизоры → medi@2.0 → Internet@TV

☞ L' tape d'acc s peut tre modifi e ult rieurement.

☞ Certains pays peuvent avoir plusieurs liens.

INTERNET@TV



- ☑ En fonction de votre pays, il se peut que cette fonction ne soit pas prise en charge. (Non disponible dans tous les pays)
- ☑ Si vous rencontrez des problèmes avec le service d'un widget, contactez le prestataire de service.
Dans le widget, appuyez sur le bouton vert et accédez aux informations de contact ou reportez-vous au site Web d'aide pour connaître les coordonnées du prestataire de service.
- ☑ En fonction de votre pays, il se peut que seul l'anglais soit pris en charge dans le service du widget.

Mise en route d'Internet@TV

Internet@TV fournit les services de widget SAMSUNG via une connexion réseau. Le contenu Internet@TV peut varier d'un fournisseur de contenu à l'autre. Vous pouvez accéder à diverses informations, telles que YouTube, via le service **Internet@TV**.

- ☑ La configuration des widgets et les services associés peuvent varier en fonction du pays sélectionné. Une fois le pays modifié, éteignez puis rallumez votre téléviseur. Vous pouvez ensuite utiliser le service de widget pris en charge dans le nouveau pays. Si Pays est réglé sur Autres, le téléviseur ne peut pas reconnaître votre pays. Dans ce cas, sélectionnez-en un directement dans la liste des pays de ce service.
- ☑ Si une police fournie par le propriétaire du contenu n'est pas prise en charge sur le téléviseur, elle ne pourra pas être visualisée correctement.
- ☑ Pour plus d'informations sur la configuration pour votre pays, reportez-vous aux instructions Fonction Plug & Play.
- ☑ En fonction de l'état du réseau, cette fonction peut se révéler relativement lente ou instable.
- ☑ Avant d'utiliser **Internet@TV**, commencez par configurer le réseau. Pour plus d'informations sur la configuration de votre réseau, reportez-vous à la section "Configuration du réseau".

Lors de la première exécution d'**Internet@TV**, des réglages de base s'effectuent de manière automatique. (Cela peut prendre quelques minutes.)

1. Appuyez sur le bouton **MENU**. Appuyez sur le bouton ▲ ou ▼ pour sélectionner **Application**, puis sur le bouton **ENTER** .
2. Appuyez sur le bouton ▲ ou ▼ pour sélectionner **Internet@TV**, puis sur le bouton **ENTER** .
 Appuyez sur le bouton **Internet@** de la télécommande pour afficher le menu **Internet@TV**.
3. Le contrat d'utilisation s'affiche. Cliquez sur **Accepter** pour en accepter les conditions.
4. Le message Statistics & Analysis s'affiche. Cliquez sur **Accepter** pour en accepter les conditions.

Configuration d'Internet@TV

Vous pouvez consulter et utiliser les menus relatifs à **Signature unique**, à la gestion du système et aux propriétés. Appuyez sur le bouton ▲ ou ▼ pour sélectionner **Configuration**, puis sur le bouton **ENTER** .

☐ Signature unique

Vous pouvez utiliser ce menu lors de la création et de la suppression du compte.

Avec **Signature unique**, vous pouvez gérer votre compte, y compris les informations de compte du site de contenu.

Vous ne devez pas ouvrir d'autre session.

- ☑ Le compte est réservé à internet@TV.

■ Créer un compte

Vous pouvez créer un compte et vous connecter au site du service voulu.

- ☑ Vous ne pouvez pas créer plus de 10 comptes.
- ☑ Le nom du compte ne doit pas excéder 10 caractères.
- ☑ Si aucun service ne requiert de connexion, vous ne pouvez pas créer de compte.

■ Gestion de compte

- **Site service** : vous pouvez enregistrer les informations de connexion du site du service (comme YouTube).
- **Modif. mot de passe**: permet de modifier le mot de passe du compte.
- **Supprimer**: permet de supprimer le compte.
- ☑ Si vous oubliez le mot de passe du compte, appuyez sur les boutons de la télécommande dans l'ordre suivant, ce qui réinitialise **Internet@TV** : **POWER** (Arrêt) → **MUTE** → **9** → **4** → **8** → **POWER** (Marche).
Si vous utilisez cette fonction, tous les comptes sont supprimés.

❑ Installation du système

Ex. auto. téléschr., Durée téléscrip-teur ne soit pas prise en charge.

■ Modifier le mot de passe du service de verrouillage

Le mot de passe par défaut d'un nouveau téléviseur est réglé sur **0-0-0-0**.

Si vous avez oublié le mot de passe, appuyez sur les boutons de la télécommande dans l'ordre suivant, ce qui remet le code à **0-0-0-0** : **POWER** (Arrêt) → **MUTE** → **8** → **2** → **4** → **POWER** (Marche).

■ Durée du service

Sélectionnez l'option voulue pour définir le délai avant l'activation de l'écran de veille.

■ Ex. auto. téléschr. → Arrêt / Marche

Sélectionnez l'option voulue pour activer automatiquement ou non le message défilant lors de la mise en marche du téléviseur.

■ Durée téléscrip-teur

Sélectionnez l'option voulue pour définir le délai avant l'activation de l'écran de veille.

❑ Propriétés

Permet d'afficher des informations sur Internet@TV.

Vous pouvez déterminer la vitesse de votre service de télévision par **Internet à l'aide de la section correspondante**.

Utilisation du service Internet@TV

Dans un widget proposant plusieurs menus de catégories, vous pouvez visualiser le contenu de ces menus grâce aux boutons ◀ et ▶

Connexion au compte

1. Appuyez sur le bouton rouge.

2. Sélectionnez le **Compte utilisateur** voulu, puis appuyez sur **ENTER** .

3. Saisissez le mot de passe.

Une fois la connexion établie, le compte utilisateur s'affiche à l'écran.

Pour que la connexion soit possible, au moins un compte doit être enregistré. Pour créer un compte, reportez-vous à la section Configuration d'Internet@TV.

Utilisation de la galerie des widgets

Vous pouvez utiliser la fonction **Exéc. service, Verr., Installer service** dans le widget existant et afficher la description du service du widget qui n'est pas installé.

Sur **Internet@TV**, vous pouvez ajouter et utiliser divers widgets fournis par votre prestataire de service. Cette possibilité peut différer d'un prestataire à l'autre.

- **Exéc. service**: permet d'exécuter le service du widget.
- **Verrouil.:** verrouille le service.
- **Installer service** (ou **Supprimer service**): installe ou supprime le service du widget.

Utilisation du widget YouTube

Vous pouvez regarder le film proposé par YouTube.

Si vous avez créé un compte sur YouTube, enregistrez les informations de votre compte via la gestion des comptes. Vous pouvez alors utiliser la catégorie My Favourites.

Le menu peut être modifié selon le service Web.

Le contenu peut être inapproprié pour les enfants. Dans ce cas, utilisez la fonction **Verrouil.** dans la galerie de widgets (**Galerie de Widgets**).



Dépannage d'Internet@TV

Problème	Solution possible
Certains services du widget ne fonctionnent pas.	Contactez le prestataire de service. Dans le widget, appuyez sur le bouton vert et accédez aux informations de contact ou reportez-vous au site Web d'aide pour connaître les coordonnées du fournisseur du widget. Reportez-vous au site Web d'aide.
Quel est l'intérêt présenté par la fonction Signature unique?	Si vous créez un compte et que vous enregistrez vos informations de connexion au service souhaité, vous pouvez accéder au contenu personnalisé sans avoir à vous reconnecter.
Lorsqu'une erreur réseau se produit, seul le menu Setting est disponible.	Si la connexion réseau ne fonctionne pas, il se peut que votre service soit limité. En effet, toutes fonctions à l'exception du menu Setting sont nécessaires à l'établissement de la connexion Internet.
Est-il possible de regarder des films pour adultes sur YouTube ?	Par défaut, ce contenu est bloqué. Il est toutefois possible de l'afficher au moyen de la fonction de recherche. Dans ce cas, utilisez la galerie de widgets pour verrouiller le service de ce widget.

Site Web d'aide

Pays	Site Web d'aide
Austria	www.samsung.com → Produkte → Fernseher → medi@2.0 → Internet@TV
Belgium	www.samsung.com → Producten → televisies → medi@2.0 → Internet@TV
	www.samsung.com → Produits → téléviseurs → medi@2.0 → Internet@TV
Czech	www.samsung.com → Produkty → televizory → medi@2.0 → Internet@TV
Denmark	www.samsung.com → Produkter → stue & soveværelse → medi@2.0 → Internet@TV
Finland	www.samsung.com → Tuotteet → kodinelektroniikka → medi@2.0 → Internet@TV
France	www.samsung.com → Produits → télévisions → medi@2.0 → Internet@TV
Germany	www.samsung.com → Privatkunden → Fernseher → medi@2.0 → Internet@TV
Greece	www.samsung.com → Προϊόντα → τηλεοράσεις → medi@2.0 → Internet@TV
Hungary	www.samsung.com → Termékek → televíziók → medi@2.0 → Internet@TV
Ireland	www.samsung.com → Products → Television → medi@2.0 → Internet@TV
Italy	www.samsung.com → Prodotti → TV → medi@2.0 → Internet@TV
Netherlands	www.samsung.com → Producten → televisies → medi@2.0 → Internet@TV
Norway	www.samsung.com → Produkter → hverdagsrom & soverom → medi@2.0 → Internet@TV
Poland	www.samsung.com → Produkty → telewizory → medi@2.0 → Internet@TV
Portugal	www.samsung.com → Produtos para Consumidores → televisores → medi@2.0 → Internet@TV
Slovakia	www.samsung.com → Produkty → televizory → medi@2.0 → Internet@TV
Spain	www.samsung.com → Productos → televisores → medi@2.0 → Internet@TV
Sweden	www.samsung.com → Produkter → vardagsrum & sovrum → medi@2.0 → Internet@TV
	www.samsung.com → Produits → télévisions → medi@2.0 → Internet@TV
Switzerland	www.samsung.com → Produkte → Fernseher → medi@2.0 → Internet@TV
	www.samsung.com → Produits → télévisions → medi@2.0 → Internet@TV
United Kingdom	www.samsung.com → Products → Television → medi@2.0 → Internet@TV
Turkey	www.samsung.com → Tüketiciler için Ürünleri → televizyon → medi@2.0 → Internet@TV
Estonia	www.samsung.com → Klientidele → Televiisorid → medi@2.0 → Internet@TV
Latvia	www.samsung.com → Klientiem → Televizori → medi@2.0 → Internet@TV
Lithuania	www.samsung.com → Namams → Televizoriai → medi@2.0 → Internet@TV
Russia	www.samsung.com → Продукты → Телевизоры → medi@2.0 → Internet@TV
Ukraine	www.samsung.com → Потребительские продукты → телевизоры → medi@2.0 → Internet@TV

☑ L' tape d'acc s peut tre modifi e ult rieurement.

☑ Certains pays peuvent avoir plusieurs liens.

CENTRE DE RÉSEAU DOMESTIQUE

Centre de réseau domestique

A propos du **Centre de réseau domestique**

Le **Centre de réseau domestique** connecte votre téléviseur et vos téléphones portables via un réseau. Vous pouvez afficher les appels reçus, le contenu des messages texte et les programmes définis sur le téléphone portable sur le téléviseur à l'aide du **Centre de réseau domestique**. En outre, vous pouvez lire le contenu multimédia enregistré sur les téléphones portables (vidéos, photos, musique, etc.) en l'envoyant vers le téléviseur via le réseau.

- Si l'appareil prend en charge la fonction **DLNA DMC (Digital Media Controller)** le Centre de réseau domestique est disponible.
- Cette fonction permet la compatibilité avec les téléphones mobiles Samsung ultérieurs. Pour plus d'informations, visitez ou contactez le centre d'appel Samsung. Il peut être nécessaire d'installer des logiciels supplémentaires sur l'appareil mobile. Pour plus d'informations, reportez-vous au manuel de celui-ci.

Connexion au Centre de réseau domestique

Pour plus d'informations sur les paramètres réseau, reportez-vous à la section "Configuration du réseau".

● Connexion à un réseau Ad-hoc Wi-Fi

1. Connectez le "Samsung Wireless LAN Adapter" au port **USB1(HDD)** ou **USB2** du téléviseur.

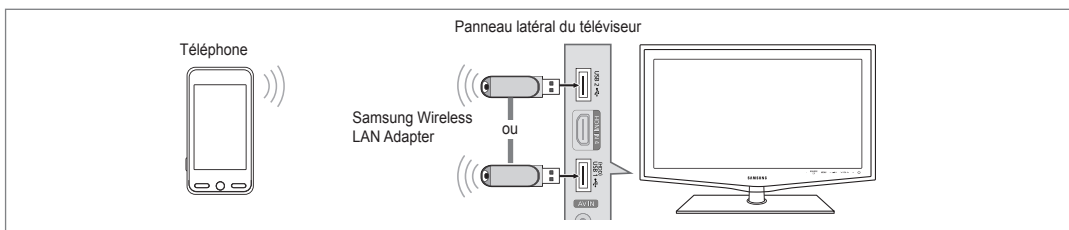

2. Pour plus d'informations sur la configuration de votre réseau Ad-hoc, reportez-vous à la section "Configuration du réseau".

- Pour obtenir des informations sur la configuration des paramètres réseau du téléphone portable, reportez-vous au manuel correspondant.

3. Configurez les adresse IP, SSID et mot de passe du téléphone portable dans les paramètres Ad-hoc de ce dernier à l'aide des **Nom du réseau (SSID)** et **Code de sécurité** (mot de passe) affichés sur le téléviseur.

● Connexion via un routeur câblé / sans fil

1. Connectez le routeur IP câblé/sans fil sur le port LAN du téléviseur au moyen du câble LAN ou raccordez le port **USB1(HDD)** ou **USB2** du téléviseur au Samsung Wireless LAN Adapter.

- Pour obtenir des informations sur les procédures de configuration du routeur câblé/sans fil et du téléphone portable, reportez-vous au manuel de l'appareil correspondant.

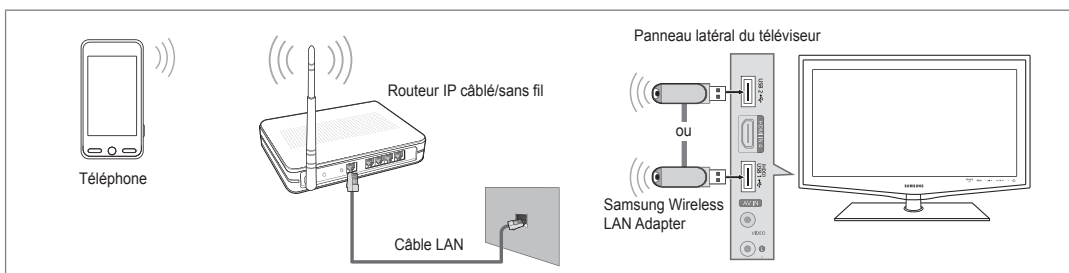
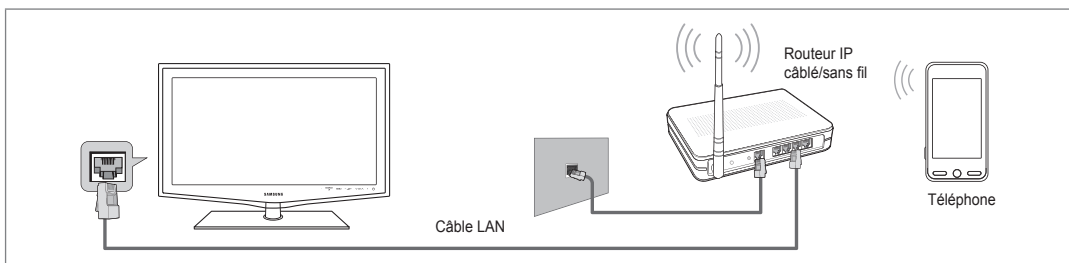

Configuration du Centre de réseau domestique

Message / Média

Affiche la liste des téléphones portables qui vous permettent d'utiliser la fonction Message.

La fonction Media est disponible sur d'autres appareils mobiles prenant en charge la fonction DLNA DMC.

Autor.

Autorise le téléphone portable.

Refusé

Bloque le téléphone portable.

Supprimer

Supprime le téléphone portable de la liste.

Cette fonction efface simplement le nom de la liste. Si l'appareil mobile effacé s'allume ou tente de se reconnecter au téléviseur, il est possible qu'il s'affiche à nouveau.

Configuration

Message → Marche / Arrêt

Vous pouvez activer ou non l'utilisation de la fonction Message (appels reçus, contenu des messages texte, programmes définis sur le téléphone portable, etc).

Média → Marche / Arrêt

Vous pouvez choisir d'utiliser ou non la fonction Media qui lit le contenu (vidéos, photos, musique) du téléphone portable.

Nom TV

Vous pouvez donner un nom au téléviseur afin de le retrouver plus facilement sur l'appareil mobile.

Si vous sélectionnez **Entrée util.**, vous pouvez taper le nom du téléviseur à l'aide de l'**OSK** (On Screen Keyboard, le clavier virtuel).



Utilisation de la fonction Message

Cette fonction permet d'afficher les appels reçus, le contenu des messages texte et les programmes définis sur le téléphone portable via la fenêtre d'alarme lorsque vous regardez la télévision.

Pour désactiver cette fenêtre d'alarme **Message**, définissez **Message** sur **Arrêt** dans le menu **Configuration** du **Centre de réseau domestique**.

La fenêtre d'alarme s'affiche pendant 20 secondes. Si vous n'appuyez sur aucune touche ou si **Ann.** est sélectionné, elle apparaît jusqu'à trois fois à des intervalles de 5 minutes.

Si OK est sélectionné ou s'il ne l'est pas alors que le message est affiché trois fois, le message est supprimé sans toutefois être supprimé du téléphone portable.

La fenêtre d'alarme simple peut s'afficher durant l'utilisation de certaines applications (Media Play, Content Library, etc.). Dans ce cas, pour afficher le contenu du message, basculez vers le mode de consultation de la télévision.

Lorsque le message d'un téléphone portable inconnu s'affiche, sélectionnez ce dernier dans l'élément **Message** du **Centre de réseau domestique** et sélectionnez **Refusé** pour le bloquer.



Affichage du message

Si un nouveau message texte (SMS) arrive lorsque vous regardez la télévision, la fenêtre d'alarme s'affiche. Si vous cliquez sur le bouton **OK**, le contenu du message s'affiche.

- ☑ Vous pouvez configurer les paramètres de consultation du contenu des messages texte (SMS) sur le téléphone portable. Pour obtenir des informations sur les procédures concernées, reportez-vous au manuel du téléphone portable.
- ☑ Certains caractères spéciaux peuvent s'afficher sous forme de caractères vides ou cassés.

Alarme de réception d'appel

Si vous recevez un appel lorsque vous regardez la télévision, la fenêtre d'alarme s'affiche.

Alarme des programmes

Lorsque vous regardez la télévision, la fenêtre d'alarme apparaît et affiche le programme enregistré.

- ☑ Vous pouvez configurer les paramètres de consultation du contenu des programmes sur le téléphone portable. Pour obtenir des informations sur les procédures concernées, reportez-vous au manuel du téléphone portable.
- ☑ Certains caractères spéciaux peuvent s'afficher sous forme de caractères vides ou cassés.

Utilisation de la fonction Media

Une fenêtre d'alarme informe l'utilisateur que le contenu multimédia (vidéos, photos, musique) provenant du téléphone portable va s'afficher sur le téléviseur.



Le contenu est lu automatiquement 3 secondes après l'affichage de la fenêtre d'alarme.

Si vous appuyez sur le bouton **RETURN** ou **EXIT** lorsque la fenêtre d'alarme s'affiche, le contenu **Media Contents** n'est pas lu.

- ☑ Pour désactiver la transmission du contenu multimédia en provenance du téléphone portable, définissez **Média** sur **Arrêt** dans le menu **Configuration du Centre de réseau domestique**.
- ☑ En fonction de sa résolution et de son format, le contenu peut ne pas être lu sur le téléviseur.



Boutons de commande du lecteur multimédia

Bouton	Opération
◀▶	Déplace le curseur pour sélectionner un élément. Durant la lecture d'un fichier film : Avance ou recule dans le film en cours de lecture.
ENTER 	Appuyer sur le bouton ENTER  pendant la lecture suspend celle-ci. Appuyer sur le bouton ENTER  en mode Pause relance la lecture.
RETURN	Revient au menu précédent.
TOOLS	Exécute diverses fonctions dans les menus Photo, Musique et Film.
INFO	Affiche des informations sur le fichier.
EXIT	Arrête le mode Media Play et retourne au mode TV.

- ☑ Les boutons **ENTER**  et **◀▶** peuvent ne pas fonctionner selon le type de contenu multimédia.
- ☑ Il est possible de contrôler la lecture à l'aide de l'appareil mobile. Pour plus d'informations, reportez-vous au manuel de celui-ci.

RECOMMANDATIONS

Fonction Télétexte

La plupart des chaînes de télévision offrent des services d'informations écrites via le télétexte. La page d'index du télétexte contient des instructions sur l'utilisation du service. Vous pouvez, en outre, sélectionner différentes options à l'aide des touches de la télécommande.

☑ Pour que les informations du télétexte s'affichent correctement, la réception des chaînes doit être stable. Dans le cas contraire, des informations pourraient manquer ou certaines pages pourraient ne pas s'afficher.

- 1 (quitter)
Quitte l'affichage du télétexte.
- 2 (mode)
Permet de sélectionner le mode Télétexte (LIST/FLOF). Si vous appuyez sur cette touche en mode LISTE, vous basculez en mode d'enregistrement de liste. En mode d'enregistrement de liste, vous pouvez enregistrer une page télétexte dans une liste à l'aide du bouton (mémoriser).
- 3 (afficher)
Permet d'afficher le texte masqué (par exemple, les réponses à un questionnaire). Pour rétablir le mode d'affichage normal, appuyez de nouveaux dessus.
- 4 (taille)
Permet d'afficher la moitié supérieure de l'écran en caractères deux fois plus grands. Pour afficher la moitié inférieure de l'écran, appuyez de nouveau sur cette touche. Pour rétablir le mode d'affichage normal, appuyez dessus une fois de plus.
- 5 Boutons de couleur (rouge/vert/jaune/bleu)
Si une société de télédiffusion utilise le système FASTEXT, les différentes rubriques d'une page de télétexte sont associées à un code couleur qui permet de les sélectionner à l'aide des touches de couleur de la télécommande. Appuyez sur la touche dont la couleur correspond à celle de la rubrique souhaitée. La page affiche d'autres informations en couleur que vous pouvez sélectionner de la même manière. Pour afficher la page précédente ou la page suivante, appuyez sur la touche de couleur correspondante.
- 6 (télétexte actif/mixte)
Permet d'activer le mode Télétexte après avoir choisi la chaîne diffusant le service télétexte. Appuyez deux fois sur cette touche pour superposer le télétexte à l'émission en cours de diffusion.
- 7 (mémoriser)
Permet d'enregistrer les pages de télétexte.
- 8 (page secondaire)
Permet d'afficher une page secondaire.
- 9 (page suivante)
Permet d'afficher la page de télétexte suivante.
- 10 (page précédente)
Permet d'afficher la page de télétexte précédente.
- 11 (hold)
Permet de bloquer l'affichage sur une page précise, si celle-ci est reliée à plusieurs pages secondaires qui défilent automatiquement. Pour reprendre l'affichage de celles-ci, appuyez de nouveau sur cette touche.
- 12 (index)
Permet d'afficher la page d'index du télétexte (sommaire) à tout moment.
- 13 (annuler)
Permet d'afficher le programme lors de la recherche d'une page.

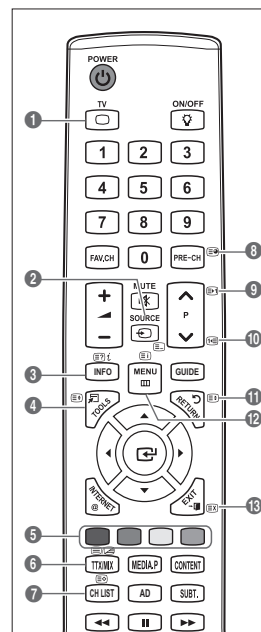

☑ Vous pouvez changer de page de télétexte en appuyant sur les touches numériques de la télécommande.

Les pages de télétexte sont organisées en six catégories :

Catégorie	Sommaire
A	Numéro de la page sélectionnée.
B	Identité de la chaîne émettrice.
C	Numéro de la page actuelle ou indications de recherche.
D	Date et heure.
E	Texte.
F	Informations sur l'état. Informations FASTEXT.

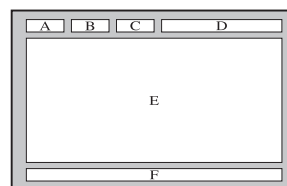

- Les informations du télétexte sont souvent réparties sur plusieurs pages qui s'affichent successivement. Ces pages sont accessibles en :
 - entrant le numéro de page ;
 - sélectionnant un titre dans une liste ;
 - sélectionnant un titre de couleur (système FASTEXT).
- Le téléviseur prend en charge le niveau de télétexte 2.5 qui peut afficher des graphiques ou textes supplémentaires.
- En fonction de la transmission, des panneaux latéraux vides peuvent apparaître lors de l'affichage du télétexte.
- Dans ce cas, les graphiques ou textes supplémentaires ne sont pas transmis.
- Les téléviseurs plus anciens qui ne prennent pas en charge la version 2.5 ne peuvent pas afficher les graphiques et textes supplémentaires, indépendamment de la transmission télétexte.
- Appuyez sur le bouton **TV** pour quitter l'affichage du télétexte.

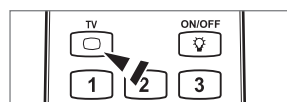

Montage du socle

- Préréglage** : Placez le support du guide et le goulot du couvercle sur le socle et fixez-les à l'aide des vis.

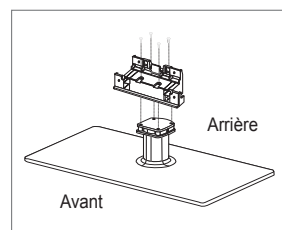

1. Fixez le téléviseur LCD sur le socle.

- Le téléviseur doit être porté par au moins deux personnes.
- Veillez à bien faire la distinction entre l'avant et l'arrière du socle lors de l'assemblage.
- Pour être certain d'installer le téléviseur sur son socle au niveau approprié, n'exercez pas de pression vers le bas excessive sur ses côtés supérieurs gauche et droit.

2. Insérez les vis dans l'emplacement 1, puis dans l'emplacement 2.

- Redressez le produit et serrez les vis. Si vous serrez les vis tandis que le téléviseur LCD est couché, il se peut qu'il penche d'un côté.
- Le socle est monté pour les modèles dont l'écran a une diagonale égale ou supérieure à 55 pouces.

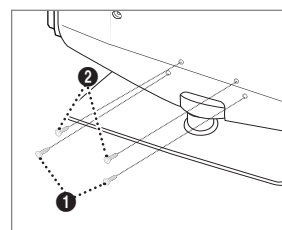

Branchement du socle

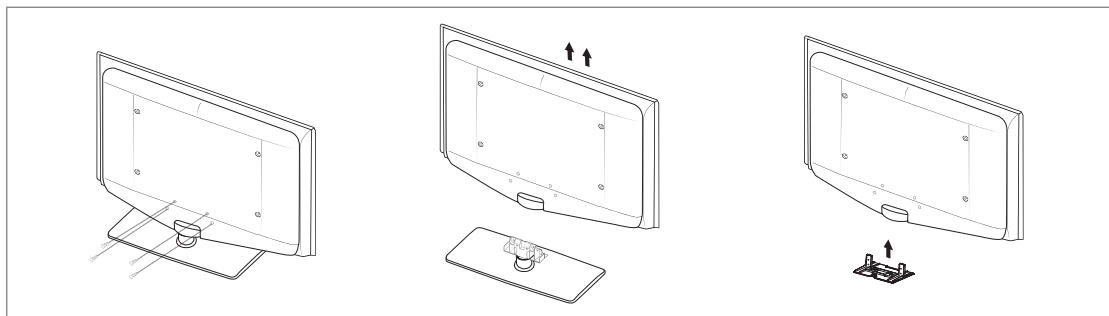

1. Retirez les vis situées à l'arrière du téléviseur.
2. Retirez le support du téléviseur.
☑ Le téléviseur doit être porté par au moins deux personnes.
3. Recouvrez le trou inférieur à l'aide du cache.

Installation du kit de montage mural

Les éléments du support mural (vendus séparément) permettent de fixer le téléviseur au mur.

Pour plus d'informations sur l'installation du support mural, reportez-vous aux instructions fournies avec les éléments de montage mural. Faites appel à un technicien pour vous aider à installer le support mural.

Samsung Electronics ne saurait être tenu responsable de tout dommage sur le produit ni de toute blessure subie par vous ou par d'autres personnes si vous choisissez d'effectuer l'installation murale.



N'installez pas le kit de montage mural lorsque le téléviseur est sous tension. Cela pourrait entraîner une blessure par choc électrique.

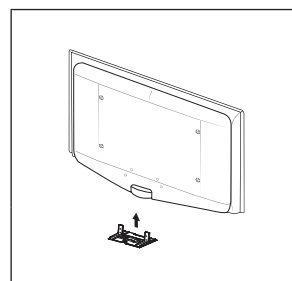

Assemblage des câbles

Insérez les câbles dans le serre-câbles de telle manière qu'ils ne soient pas visibles à travers le pied transparent.

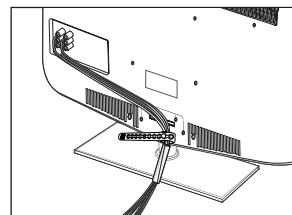

Verrou antivol Kensington

Le verrou Kensington est un dispositif utilisé pour fixer physiquement le système en cas d'utilisation dans un lieu public. L'aspect du verrou et la méthode de verrouillage peuvent différer de l'illustration en fonction du fabricant.

Consultez le manuel fourni avec le verrou Kensington pour obtenir des instructions d'utilisation.

- ☑ Le dispositif de verrouillage est vendu séparément.
- ☑ L'emplacement du verrou Kensington peut varier en fonction du modèle.
1. Insérez le dispositif de verrouillage dans le logement Kensington du téléviseur LCD (1), puis tournez-le dans le sens de verrouillage (2).
2. Branchez le câble du verrou Kensington (3).
3. Fixez le câble du verrou Kensington sur un bureau ou tout autre objet lourd inamovible.

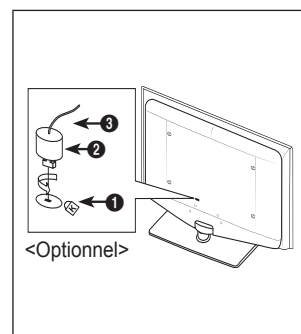

Sécurisation de l'emplacement d'installation

Respectez les distances requises entre le produit et d'autres objets (p. ex. murs) pour assurer une ventilation adéquate.

Le non-respect de cette consigne pourrait provoquer un incendie ou un problème avec le produit en raison de l'augmentation de la température interne de ce dernier.

Installez le produit de manière à respecter les distances requises indiquées sur la figure.

☑ En cas d'utilisation d'un support ou de montage mural, n'utilisez que des pièces Samsung Electronics.

- L'emploi de pièces d'un autre fabricant risque d'entraîner des problèmes avec le produit ou d'occasionner des blessures dues à la chute du produit.
- L'emploi de pièces d'un autre fabricant risque d'entraîner un problème avec le produit ou de provoquer un incendie en raison de l'augmentation de la température interne du produit due à une ventilation insuffisante.

☑ L'aspect peut varier en fonction du produit.

Installation du produit sur un support

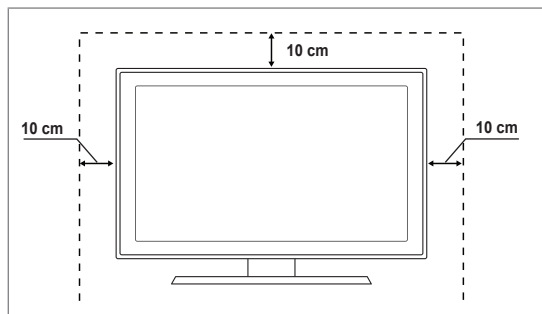

Montage mural du produit

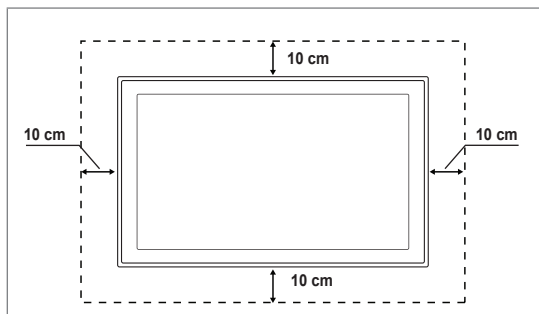

Fixation du téléviseur au mur



Attention : Si vous tirez ou poussez le téléviseur ou si vous grimpez dessus, il risque de tomber. Veillez en particulier, à ce que vos enfants ne se suspendent pas au téléviseur, ni ne le déséquilibrent, car cela pourrait le faire basculer et occasionner des blessures graves pouvant entraîner la mort. Respectez toutes les précautions de sécurité indiquées dans la brochure relative à la sécurité. Pour une stabilité accrue, installez le dispositif antichute comme indiqué ci-après.

Pour éviter toute chute du téléviseur :

1. Glissez les vis dans les colliers, puis fixez-les solidement au mur. Assurez-vous que les vis sont solidement fixées au mur.
 - ☑ En fonction du type de mur, il est possible que vous ayez besoin de matériel supplémentaire, tel que des chevilles.
 - ☑ Les colliers, vis et chaînettes n'étant pas fournis, vous devez les acheter séparément.
2. Retirez les vis situées sur la partie centrale arrière du téléviseur, glissez-les dans les colliers, puis fixez-les de nouveau sur le téléviseur.
 - ☑ Il est possible que les vis ne soient pas fournies avec le produit. Dans ce cas, achetez des vis présentant les caractéristiques suivantes.
 - ☑ Caractéristiques des vis
 - Pour un téléviseur LCD 17 à 29 pouces : M4 X L15 / Pour un téléviseur LCD 32 à 40 pouces : M6 X L15
3. Reliez les bagues fixées au téléviseur et celles fixées sur le mur à l'aide de chaînettes, puis attachez-les fermement.
 - ☑ Placez le téléviseur à proximité du mur afin qu'il ne bascule pas vers l'arrière.
 - ☑ Il est recommandé de placer la chaînette de façon à ce que les colliers fixés au mur soient placés à même hauteur ou plus bas que ceux fixés au téléviseur.
 - ☑ Détachez la chaînette avant de déplacer le téléviseur.
4. Vérifiez que toutes les connexions sont fixées correctement. Vérifiez régulièrement que les connexions ne présentent aucun signe d'usure. Si vous avez un doute quant à la sécurité des connexions, contactez un installateur professionnel.

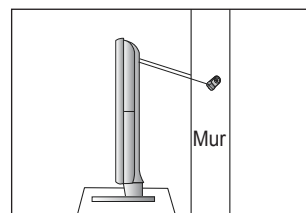
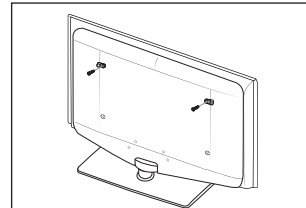
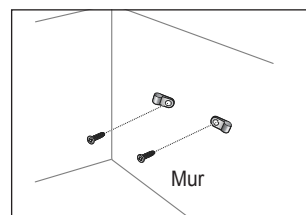



Dépannage

Si vous avez des questions relatives au téléviseur, commencez par consulter la liste ci-dessous. Si aucune de ces astuces de dépannage ne s'applique à votre problème, rendez-vous sur le site 'www.samsung.com', puis cliquez sur Support ou contactez le centre d'appel dont les coordonnées figurent sur la dernière page.

Problème	Solution
Qualité de l'image	<p>Exécutez tout d'abord le Test de l'image pour vérifier que votre téléviseur affiche correctement l'image de test.</p> <ul style="list-style-type: none"> • Accédez à MENU - Assistance - Diagnostic automatique - Test de l'image <p>Si l'image de test s'affiche correctement, sa qualité médiocre peut être due à la source ou au signal.</p>
La qualité de l'image sur le téléviseur n'est pas aussi bonne que dans le magasin.	<ul style="list-style-type: none"> • Si vous êtes équipé d'un décodeur câble/boîtier décodeur analogique, procédez à une mise à niveau. Utilisez les câbles HDMI ou Composant pour fournir une qualité d'image HD. • Abonné câble/satellite : essayez les chaînes HD (High Definition) à partir de l'alignement des canaux. • Connexion de l'antenne : essayez les chaînes HD après avoir exécuté une mémorisation automatique. <ul style="list-style-type: none"> ☑ De nombreuses chaînes HD sont mises à niveaux par rapport à du contenu SD (Standard Definition). • Réglez la résolution de sortie vidéo du décodeur câble/boîtier décodeur sur 1080i ou 720p. • Veillez à respecter la distance minimale recommandée entre vous et le téléviseur (distance basée sur la taille et la définition du signal affiché).
L'image est déformée : macrobloc, petit bloc, points, pixelisation	<ul style="list-style-type: none"> • La compression de contenus vidéo peut engendrer une déformation de l'image, en particulier pour les mouvements rapides comme le sport et les films d'action. • Un niveau de signal faible ou une mauvaise qualité peut déformer l'image. Il ne s'agit pas d'un problème lié au téléviseur.
Couleur incorrecte ou manquante avec la connexion Composant.	<ul style="list-style-type: none"> • Vérifiez que les câbles Composant sont raccordés aux prises appropriées. Des raccordements desserrés ou incorrects peuvent engendrer des problèmes au niveau de la couleur ou de l'écran (vide).
Luminosité ou couleur médiocre.	<ul style="list-style-type: none"> • Réglez les options Image dans le menu du téléviseur (mode Image, Couleur, Luminosité, Netteté). • Réglez l'option Mode éco. dans le menu Configuration. • Essayez de réinitialiser l'image pour afficher son paramètre par défaut (accédez à MENU - Image - Réinitialisation de l'image).
Ligne pointillée sur le bord de l'écran.	<ul style="list-style-type: none"> • Si la taille de l'image est réglée sur Adapter à l'écran, remplacez la valeur par 16:9. • Changez la résolution du décodeur câble/boîtier décodeur.
L'image est en noir et blanc avec l'entrée AV (Composite) uniquement.	<ul style="list-style-type: none"> • Raccordez le câble vidéo (jaune) à la prise verte de l'entrée Composant 1 du téléviseur.
L'image se fige ou est déformée lorsque vous changez de chaînes ou l'image s'affiche avec un décalage.	<ul style="list-style-type: none"> • En cas de raccordement avec le décodeur câble, essayez de réinitialiser ce dernier (rebranchez le cordon d'alimentation secteur et patientez jusqu'au démarrage du décodeur câble. Cette opération peut durer jusqu'à 20 minutes). • Réglez la résolution de sortie du décodeur câble sur 1080i ou 720p.
Qualité sonore	<p>Exécutez tout d'abord le Test du son pour vérifier que le système audio de votre téléviseur fonctionne correctement.</p> <ul style="list-style-type: none"> • Accédez à MENU - Assistance - Diagnostic automatique - Test du son <p>Si le système audio fonctionne correctement, le problème lié au son peut provenir de la source ou du signal.</p>
Aucun son ou son trop faible lorsque le niveau du volume est au maximum.	<ul style="list-style-type: none"> • Vérifiez le volume du périphérique externe connecté à votre téléviseur, puis réglez le volume du téléviseur en conséquence.
Image correcte mais absence de son.	<ul style="list-style-type: none"> • Réglez l'option Sélection Haut-parleur sur Haut-parleur TV dans le menu Sound. • Vérifiez que les câbles audio d'un périphérique externe sont raccordés aux prises d'entrée audio appropriées du téléviseur. • Vérifiez l'option de sortie audio du périphérique connecté (par exemple : il se peut que vous deviez remplacer l'option audio de votre décodeur câble par HDMI si vous utilisez la connexion HDMI). • Si vous utilisez un câble DVI-HDMI, un câble audio distinct est requis. • Désactivez la fonction SRS si le réglage du volume est supérieur à 30. • Retirez la fiche de la prise pour casque (si disponible sur votre téléviseur).
Bruit émis par le haut-parleur.	<ul style="list-style-type: none"> • Vérifiez le raccordement des câbles. Vérifiez qu'aucun câble vidéo n'est raccordé à une entrée audio. • Pour la connexion de l'antenne/du câble, vérifiez l'intensité du signal. Un niveau de signal faible peut provoquer une distorsion sonore.

Problème	Solution
Aucune image, aucune vidéo	
Le téléviseur ne s'allume pas.	<ul style="list-style-type: none"> • Vérifiez que le cordon d'alimentation secteur est branché correctement dans la prise murale et sur le téléviseur. • Vérifiez que la prise murale est opérationnelle. • Essayez d'appuyer sur le bouton POWER du téléviseur pour vérifier que la télécommande fonctionne correctement. Si le téléviseur s'allume, la télécommande peut être à l'origine de cette mise sous tension. Pour résoudre le problème lié à la télécommande, reportez-vous au problème 'La télécommande ne fonctionne pas' ci-après.
Le téléviseur s'éteint automatiquement.	<ul style="list-style-type: none"> • Vérifiez que la fonction Veille est réglée sur Marche dans le menu Configuration. • Si vous connectez le téléviseur à votre PC, vérifiez les paramètres d'alimentation de votre PC. • Vérifiez que le cordon d'alimentation secteur est branché correctement dans la prise murale et sur le téléviseur. • En l'absence de signal pendant environ 10 à 15 minutes avec la connexion Antenne/câble, le téléviseur s'éteint.
Aucune image/vidéo.	<ul style="list-style-type: none"> • Vérifiez le raccordement des câbles (retirez tous les câbles du téléviseur et des périphériques externes et rebranchez-les). • Réglez la sortie vidéo de votre périphérique externe (décodeur câble/boîtier décodeur, DVD, Blu-ray, etc.) pour faire correspondre les connexions à l'entrée du téléviseur. Par exemple, sortie du périphérique externe : HDMI, entrée du téléviseur : HDMI. • Vérifiez que votre périphérique connecté est sous tension. • Veillez à sélectionner la source appropriée du téléviseur en appuyant sur le bouton SOURCE de la télécommande.
Connexion RF (câble/antenne)	
Impossible de recevoir toutes les chaînes.	<ul style="list-style-type: none"> • Vérifiez que le câble de l'antenne est raccordé correctement. • Essayez la fonction Plug & Play pour ajouter des chaînes disponibles à la liste correspondante. Accédez à MENU - Configuration - Plug & Play et attendez que toutes les chaînes disponibles soient mémorisées. • Vérifiez que l'antenne est positionnée correctement.
L'image est déformée : macrobloc, petit bloc, points, pixelisation	<ul style="list-style-type: none"> • La compression de contenus vidéo peut engendrer une déformation de l'image, en particulier pour les mouvements rapides comme le sport et les films d'action. • Un niveau de signal faible peut déformer l'image. Il ne s'agit pas d'un problème lié au téléviseur.
Connexion PC	
Message 'Mode non pris en charge'.	<ul style="list-style-type: none"> • Réglez la fréquence et la résolution de sortie de votre PC de sorte à ce qu'il corresponde aux résolutions prises en charge par le téléviseur.
Le PC apparaît toujours dans la liste source même s'il n'est pas connecté.	<ul style="list-style-type: none"> • C'est normal ; le PC apparaît toujours dans la liste source même s'il n'est pas connecté.
La vidéo fonctionne correctement mais le système audio n'existe pas avec une connexion HDMI.	<ul style="list-style-type: none"> • Vérifiez le paramètre de sortie audio de votre PC.
Connexion réseau (selon les modèles)	
Echec de la connexion réseau sans fil.	<ul style="list-style-type: none"> • Le dongle USB sans fil Samsung est requis pour utiliser le réseau sans fil. • Vérifiez que la connexion réseau est réglée sur Sans fil. • Le téléviseur doit être connecté à un routeur IP sans fil.

Problème	Solution
Autres	
L'image ne s'affiche pas en plein écran.	<ul style="list-style-type: none"> Des barres noires s'affichent de chaque côté des chaînes HD lors de l'affichage du contenu SD étendu (4:3). Des barres noires s'affichent en haut et en bas des films dont le format est différent de celui de votre téléviseur. Réglez l'option de la taille de l'image sur votre périphérique externe ou le téléviseur en plein écran.
La télécommande ne fonctionne pas.	<ul style="list-style-type: none"> Remplacez les piles de la télécommande en respectant la polarité (+ -). Nettoyez la lentille de la télécommande située en haut de la télécommande. Essayez de diriger directement la télécommande vers le téléviseur dans un rayon de 1,5 à 1,8 m.
Impossible de contrôler l'alimentation ou le volume du téléviseur avec la télécommande du décodeur câble/boîtier décodeur.	<ul style="list-style-type: none"> Programmez la télécommande du décodeur câble/boîtier décodeur pour faire fonctionner le téléviseur. Consultez le manuel de l'utilisateur relatif au câble/satellite pour obtenir le code du téléviseur SAMSUNG.
Message 'Mode non pris en charge'.	<ul style="list-style-type: none"> Vérifiez la résolution prise en charge du téléviseur et réglez la résolution de sortie du périphérique externe en conséquence. Reportez-vous aux paramètres de résolution indiqués dans ce manuel.
Odeur de plastique émise par le téléviseur.	<ul style="list-style-type: none"> Cette odeur est normale et s'atténuera au fur et à mesure.
Informations de signal du téléviseur n'est pas disponible dans le menu de test du diagnostic automatique.	<ul style="list-style-type: none"> Cette fonction n'est disponible qu'avec des chaînes numériques avec connexion d'antenne (RF/coaxial).
Le téléviseur penche vers la droite ou la gauche.	<ul style="list-style-type: none"> Retirez la base du support du téléviseur et réassemblez-la.
Impossible d'assembler la base du support.	<ul style="list-style-type: none"> Veillez à placer le téléviseur sur une surface plane. Si vous ne parvenez pas à retirer les vis du téléviseur, utilisez un tournevis aimanté.
Le menu des chaînes est grisé (non disponible).	<ul style="list-style-type: none"> Le menu Canal n'est disponible que si la source du téléviseur est sélectionnée.
Vos paramètres sont perdus après 30 minutes ou à chaque mise hors tension du téléviseur.	<ul style="list-style-type: none"> Si le téléviseur est en mode Enr. démo, les paramètres de l'image et audio sont rétablis toutes les 30 minutes. Remplacez le mode Enr. démo par le mode Util. domicile dans la procédure Plug & Play. Appuyez sur le bouton SOURCE pour sélectionner le mode TV, accédez à MENU → Configuration → Plug & Play → ENTER .
Perte intermittente du signal audio ou vidéo.	<ul style="list-style-type: none"> Vérifiez le raccordement des câbles ; raccordez-les au besoin. Cette perte peut être provoquée par l'utilisation de câbles trop rigides ou épais. Veillez à ce que les câbles soient suffisamment souples pour une utilisation à long terme. En cas d'installation murale, nous vous recommandons d'utiliser des câbles avec des connecteurs de 90 degrés.
Il se peut que vous voyiez de petites particules si vous regardez de près le bord du cadre de l'écran du téléviseur.	<ul style="list-style-type: none"> Elles font partie de la conception du produit et ne constituent pas un défaut.
Le menu PIP n'est pas disponible.	<ul style="list-style-type: none"> La fonctionnalité PIP n'est disponible que lorsque vous regardez une source HDMI, PC ou Composant.
'Signal brouillé' ou 'Aucun signal/signal faible' avec la carte d'interface (CI/CI+) CARD du CAM.	<ul style="list-style-type: none"> Vérifiez que la carte d'interface commune CI(CI+) CARD est installée dans le CAM dans la fente de l'interface commune. Tirez le CAM du téléviseur et insérez-le de nouveau dans la fente.
45 minutes après sa mise hors tension, le téléviseur s'allume.	<ul style="list-style-type: none"> Cela est normal car le téléviseur utilise la fonction de liaison radio (OTA) pour mettre à niveau le microprogramme téléchargé pendant son utilisation.
Problème récurrent lié à l'image/au son.	<ul style="list-style-type: none"> Vérifiez et changez le signal/la source.

 Ce téléviseur LCD TFT est équipé d'un écran constitué de sous-pixels dont la fabrication nécessite une technologie sophistiquée. Il se peut toutefois que des points clairs ou sombres apparaissent à l'écran. Ceux-ci n'ont aucune incidence sur les performances du produit.

Caractéristiques

Nom du modèle	LE32B650, LE32B651 LE32B652, LE32B653	LE37B650, LE37B651 LE37B652, LE37B653
Taille de l'écran (diagonale)	32 pouces	37 pouces
Résolution du PC (optimale)	1920 x 1080 à 60 Hz	1920 x 1080 à 60 Hz
Son Sortie	10 W X 2	10 W X 2
Dimensions (LxPxH) Corps Avec socle	803 X 77 X 545 mm 803 X 239 X 601 mm	927 X 78 X 608 mm 927 X 255 X 668 mm
Poids Avec socle	14 kg	17 kg
Considérations environnementales Température de fonctionnement Humidité en cours de fonctionnement Température de stockage Humidité sur le lieu de stockage	10°C à 40°C (50°F à 104°F) 10% à 80%, sans condensation -20°C à 45°C (-4°F à 113°F) 5 % à 95 %, sans condensation	
Socle orientable (Gauche / droite)	-20° ~ 20°	
Nom du modèle	LE40B650, LE40B651 LE40B652, LE40B653	LE46B650, LE46B651 LE46B652, LE46B653
Taille de l'écran (diagonale)	40 pouces	46 pouces
Résolution du PC (optimale)	1920 x 1080 à 60 Hz	1920 x 1080 à 60 Hz
Son Sortie	10 W X 2	10 W X 2
Dimensions (LxPxH) Corps Avec socle	995 X 79 X 650 mm 995 X 255 X 706 mm	1126 X 79 X 730 mm 1126 X 277 X 783 mm
Poids Avec socle	19 kg	25 kg
Considérations environnementales Température de fonctionnement Humidité en cours de fonctionnement Température de stockage Humidité sur le lieu de stockage	10°C à 40°C (50°F à 104°F) 10% à 80%, sans condensation -20°C à 45°C (-4°F à 113°F) 5 % à 95 %, sans condensation	
Socle orientable (Gauche / droite)	-20° ~ 20°	
Nom du modèle	LE55B650, LE55B651, LE55B652, LE55B653	
Taille de l'écran (diagonale)	55 pouces	
Résolution du PC (optimale)	1920 x 1080 à 60 Hz	
Son Sortie	15W X 2	
Dimensions (LxPxH) Corps Avec socle	1311 X 80 X 842 mm 1311 X 305 X 895 mm	
Poids Avec socle	34 kg	
Considérations environnementales Température de fonctionnement Humidité en cours de fonctionnement Température de stockage Humidité sur le lieu de stockage	10°C à 40°C (50°F à 104°F) 10% à 80%, sans condensation -20°C à 45°C (-4°F à 113°F) 5 % à 95 %, sans condensation	
Socle orientable (Gauche / droite)	-20° ~ 20°	

☒ La conception et les spécifications peuvent être modifiées sans préavis.

☒ Ce périphérique est un appareil numérique de classe B.

☒ Concernant l'alimentation et la consommation électrique, reportez-vous à l'étiquette apposée sur le produit.

Die Abbildungen und Illustrationen in diesem Handbuch dienen nur zur Information und können vom tatsächlichen Aussehen des Geräts abweichen.
Änderungen an Ausführung und technischen Daten vorbehalten.

□ Lizenz



TruSurround HD, SRS und das  Symbol sind eingetragene Marken von SRS Labs, Inc. Die TruSurround HD-Technologie wird unter Lizenz von SRS Labs, Inc. in das System integriert.



Hergestellt unter Lizenz der Dolby Laboratories: Dolby sowie das Doppel-D-Symbol sind Warenzeichen der Dolby Laboratories.



DivX® Certified to play DivX® video, including premium content.

ABOUT DIVX VIDEO: DivX® is a digital video format created by DivX, Inc. This is an official DivX Certified device that plays DivX video. Visit www.divx.com for more information and software tools to convert your files into DivX video.

ABOUT DIVX VIDEO-ON-DEMAND: This DivX Certified® device must be registered in order to play DivX Video-on-Demand (VOD) content. To generate the registration code, locate the DivX VOD section in the device setup menu. Go to vod.divx.com with this code to complete the registration process and learn more about DivX VOD.

□ Hinweis zu Digitalfernsehen

1. Die Funktionalitäten für Digital TV (DVB) stehen nur in Ländern/Regionen zur Verfügung, in denen digitale terrestrische DVB-T-Signale (MPEG2 und MPEG4 AVC) gesendet werden oder in denen Sie Zugang zu einem kompatiblen Kabelfernsehdienst mit DVB-C (MPEG2 und MPEG4 AAC) haben können. Fragen Sie Ihren örtlichen Händler, wenn Sie Informationen über die Verfügbarkeit von DVB-T oder DVB-C in Ihrer Gegend benötigen.
2. DVB-T ist der Standard des europäischen DVB-Konsortiums für die terrestrische Versorgung mit digitalem Fernsehen, und DVB-C ist der Standard des Konsortiums für die Versorgung mit digitalem Kabelfernsehen. Allerdings werden manche Unterscheidungsmerkmale wie EPG (elektrische Programmzeitschrift), VOD (Video on Demand) usw. in dieser Spezifikation nicht berücksichtigt. Deshalb können sie zum jetzigen Zeitpunkt noch nicht eingesetzt werden.
3. Zwar hält dieses Fernsehgerät die aktuellen Standards der DVB-T- und DVB-C-Spezifikationen [Version August 2008] ein, aber es kann nicht garantiert werden, dass die Kompatibilität mit zukünftigen digitalen terrestrischen DVB-T und DVB-C-Signalen gewahrt bleibt.
4. In Abhängigkeit von den Ländern/Regionen, in denen dieses Fernsehgerät eingesetzt wird, verlangen manche Kabelfernsehanbieter zusätzliche Gebühren für solch einen Dienst, und möglicherweise wird verlangt, dass Sie den Vertragsbedingungen des Unternehmens zustimmen.
5. Manche Digitalfernsehfunktionen sind in einigen Ländern oder Regionen möglicherweise nicht verfügbar, und bei DVB-C kann das Gerät möglicherweise bei manchen Kabelfernseh Anbietern nicht störungsfrei zusammenarbeiten.
6. Für weitere Informationen setzen Sie sich bitte mit dem SAMSUNG-Kundendienstzentrum in Verbindung.

□ Vorsichtsmaßnahmen beim Anzeigen von Standbildern

Ein Standbild kann zu einer dauerhaften Beschädigung des Bildschirms führen.

- Zeigen Sie Standbilder und teilweise unbewegte Bilder nicht länger als 2 Stunden auf dem LCD-Bildschirm an, da das Bild auf diese Weise einbrennen kann. Das Einbrennen von Standbildern wird auch als Bildkonservierung bezeichnet. Sie können das Einbrennen vermeiden, indem Sie die Helligkeit und den Kontrast des Bildschirms beim Anzeigen von Standbildern verringern.
-  Der Betrieb des LCD-Monitors im Format 4:3 für einen längeren Zeitraum kann links, rechts und in der Mitte des Monitors Spuren der Bildränder hinterlassen, die durch die unterschiedliche Lichtemission auf dem Monitor verursacht werden. DVD- oder Spielekonsole-Wiedergabe können einen ähnlichen Effekt verursachen. Schäden, die durch die o. g. Effekte verursacht wurden, fallen nicht unter die Garantie.
- Durch das Anzeigen der Standbilder von Videospielen oder vom PC über einen gewissen Zeitraum hinaus können partielle Nachbilder entstehen. Um diesen Effekt zu verhindern, verringern Sie Helligkeit und Kontrast, wenn Sie Standbilder anzeigen möchten.

INHALT

EINRICHTEN IHRES FERNSEHGERÄTS

■ Zubehör	2
■ Bedienfeld	2
■ Anschlussfeld	3
■ Fernbedienung	5
■ Batterien in die Fernbedienung einsetzen	6
■ Anzeigen von Menüs	6
■ Fernsehgerät in den Standby-Modus schalten	7
■ Plug & Play-Funktion (je nach Modell)	7
■ Anzeigen des Bildschirmmenüs	8

KANAL

■ Kanalmenü	8
■ Verwalten von Kanälen	11

BILD

■ Konfigurieren des Bildmenüs	13
■ Verwenden der Bild-in-Bild-Funktion (PIP)	16
■ Verwenden Ihres Computers als Computerbildschirm (PC)	17
■ Fernsehgerät mithilfe des PCs einstellen	18

TON

■ Konfigurieren des Tonmenüs	18
■ Tonmodus wählen	20

EINSTELLUNGEN

■ Konfigurieren der Menüeinstellungen	20
■ Einstellen der Uhrzeit	23
■ Netzwerkverbindung	24
■ Konfigurieren des Netzwerks	26

EINGANG / UNTERSTÜTZUNG

■ Menü Eingang	29
■ Menü Unterstützung	29

MEDIA PLAY (USB & DLNA)

■ Anschließen eines USB-Geräts	32
■ Media Play funktion	33
■ Sortieren der Foto- / Musik- / Filmliste	34
■ Optionsmenü für Foto- / Musik- / Filmliste	35
■ Optionsmenü für Diashow / Musikwiedergabe / Filmwiedergabe	36
■ Anzeigen eines Fotos oder einer Diashow	37
■ Wiedergeben von Musik	38
■ Wiedergeben einer Filmdatei	39
■ Verwenden des Menüs Setup	41

MEDIA PLAY-DLNA

■ Einrichten des DLNA-Netzwerks	42
■ Installieren der DLNA-Anwendung	42
■ Verwenden der DLNA-Anwendung	43
■ Verwenden der DLNA-Funktion	44

ANYNET+

■ Anschließen von Anynet+-Geräten	45
■ Einrichten von Anynet+	46
■ Wechseln zwischen von Anynet+-Geräten	46
■ Aufnahme	47
■ Wiedergabe über einen Empfänger (Heimkinosystem)	47
■ Fehlerbehebung für Anynet+	48

CONTENT LIBRARY

■ Verwenden der Content Library	49
■ Verwenden der Inhalte	49
■ Verwenden des Management der Inhalte	50

INTERNET@TV

■ Erste Schritte mit Internet@TV	51
■ Bearbeiten von Snippets im Dock	53
■ Verwenden des Profil-Widget	53
■ Verwenden der Yahoo!@-Widget-Galerie	54
■ Verwenden des Wetter-Widget von Yahoo!®	55
■ Verwenden des Nachrichten-Widget von Yahoo!®	55
■ Verwenden des Flickr-Widget von Yahoo!®	56
■ Verwenden des Finanz-Widget von Yahoo!®	56
■ Fehlerbehebung für Internet@TV	57
■ Hilfe-Website	57

INTERNET@TV

■ Erste Schritte mit Internet@TV	58
■ Konfigurieren von Internet@TV	58
■ Verwenden des Internet@TV-Dienstes	59
■ Fehlerbehebung für Internet@TV	60
■ Hilfe-Website	60

HOME NETWORK CENTRE

■ Home Network Centre	61
■ Einrichten des Home Network Centre	62
■ Verwenden der Meldungsfunktion	62
■ Verwenden der Medienfunktion	63

EMPFEHLUNGEN

■ Videotextfunktion	64
■ Anbringen des Standfußes	65
■ Lösen des Standfußes	66
■ Anbringen der Wandhalterung	66
■ Verlegen der Kabel	66
■ Kensington-Schloss als Diebstahlsicherung	66
■ Absichern des Einbaubereichs	67
■ Befestigen des Fernsehgeräts an der Wand	67
■ Fehlerbehebung	68
■ Technische Daten	71

☐ Symbole



Hinweis



Zielwahl Taste



TOOLS-Taste



Drücken

EINRICHTEN IHRES FERNSEHGERÄTS

Zubehör



Fernbedienung und 2 Batterien
(Typ AAA)



Netzkabel

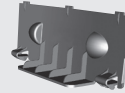

Untere Abdeckung



Reinigungstuch



Garantiekarte /
Sicherheitshinweise
(nicht überall verfügbar)



Bedienungsanleitung



Software-CD



Kabelschlauch
(je nach Modell)



- ☑ Überprüfen Sie die Verpackung Ihres LCD-Fernsehgeräts auf Vollständigkeit. Falls Komponenten fehlen sollten, setzen Sie sich bitte mit Ihrem Händler in Verbindung.
- ☑ Die Farbe und die Form der Teile kann je nach Modell unterschiedlich sein.

Bedienfeld

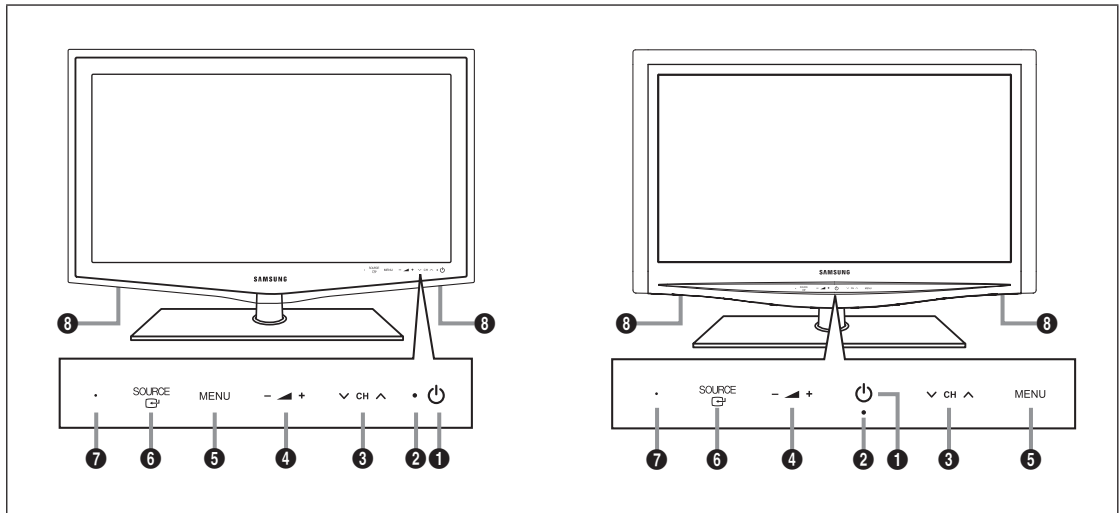
- ☑ Form und Farbe des Geräts können sich je nach Modell unterscheiden.
- ☑ Die Tasten auf der Frontblende können Sie durch Berühren mit einem Finger bedienen.



- 1 (**Versorgung**): Drücken Sie diese Taste, um das Fernsehgerät ein- und auszuschalten.
- 2 **BETRIEBSANZEIGE**: Beim Einschalten des Fernsehgeräts blinkt die Netzleuchte kurz und erlischt anschließend. Im Standbymodus leuchtet die Anzeige permanent.
- 3 **CH** : Hiermit wechseln Sie den Kanal. Im Bildschirmenü können Sie die **CH** -Schaltflächen wie die Tasten und auf der Fernbedienung verwenden.
- 4 **-** **+**: Hiermit erhöhen oder verringern Sie die Lautstärke.
Im Bildschirmenü können Sie die **-** **+**-Schaltflächen wie die Tasten und auf der Fernbedienung verwenden.

- 5 **MENU**: Drücken Sie diese Taste, um ein Bildschirmmenü zu den Funktionen Ihres Fernsehgeräts einzublenden.
- 6 **SOURCE** : Schaltet zwischen allen verfügbaren Signalquellen um. Im Bildschirmmenü können Sie diese Taste wie die **ENTER**  auf der Fernbedienung verwenden.
- 7 **FERNBEDIENUNGSSENSOR**: Richten Sie die Fernbedienung auf diesen Sensor am Fernsehgerät.
- 8 **LAUTSPRECHER**

Anschlussfeld

 Form und Farbe des Geräts können sich je nach Modell unterscheiden.

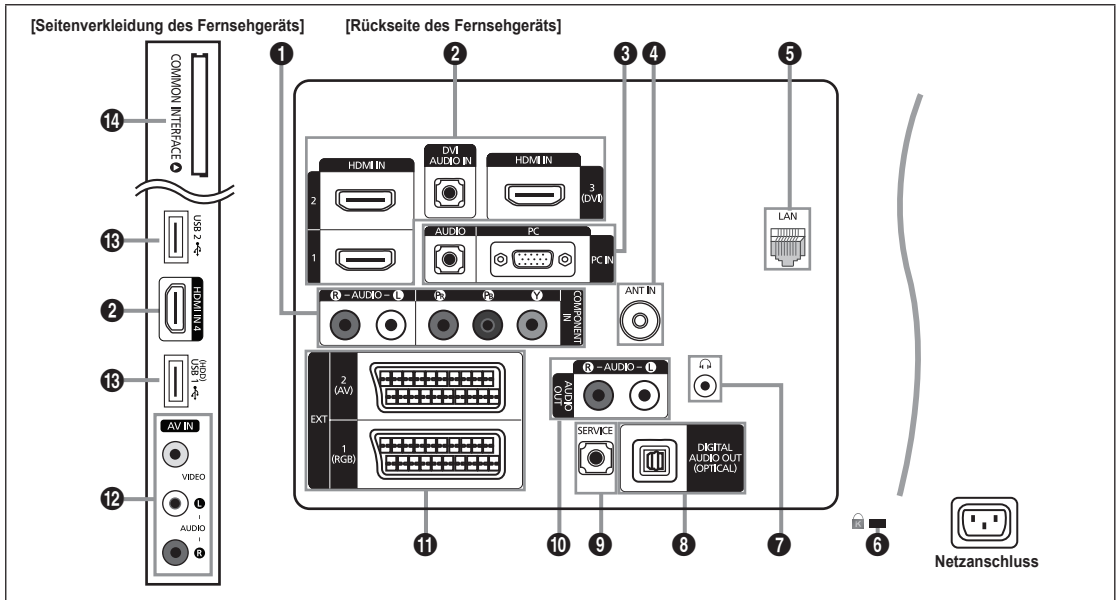

1 COMPONENT IN

Zum Anschließen mit Component-Video / -Audio.

2 HDMI IN 1, 2, 3(DVI), 4 / DVI AUDIO IN

Zum Anschließen an die HDMI-Buchse von Geräten mit HDMI-Ausgang.

 Beim Anschluss von Geräten über HDMI-Schnittstelle ist keine zusätzliche Audioverbindung erforderlich.

 Was ist HDMI?

- HDMI (High-Definition Multimedia Interface) ist eine digitale Schnittstelle, die die Übertragung von digitalen Bild- und Tonsignalen über ein einziges Kabel ermöglicht.
- Der Unterschied zwischen HDMI und DVI besteht darin, dass HDMI-Geräte kleiner als DVI-Geräte sind.

 Bei dem Fernsehgerät erfolgt u. U. keine Tonausgabe und das Fernsehbild weist evtl. anormale Farben auf, wenn DVD- oder Blu-Ray-Player bzw. Kabel- oder Satellitenreceiver (Set-Top-Box) angeschlossen werden, die HDMI-Versionen vor 1.3 unterstützen. Beim Anschluss eines älteren HDMI-Kabels und fehlender Tonausgabe schließen Sie das HDMI-Kabel an den **HDMI IN 3(DVI)**-Abschluss und die Audiokabel an die **DVI AUDIO IN**-Anschlüsse auf der Rückseite des Fernsehgeräts an. Wenn dies passiert, wenden Sie sich an die Firma, die Ihnen den DVD- oder Blu-Ray-Player bzw. den Kabel- oder Satellitenreceiver geliefert hat, um die HDMI-Version bestätigen zu lassen. Anschließend fordern Sie ein nötigenfalls Upgrade an.

 Verwenden Sie den **HDMI IN 3(DVI)**-Anschluss für DVI-Verbindungen mit einem externen Gerät. Verwenden Sie ein DVI-HDMI-Kabel oder einen DVI-HDMI-Adapter (DVI auf HDMI) für den Videoanschluss und die **DVI AUDIO IN**-Anschlüsse für die Audioverbindung. Eine Verbindung über HDMI/DVI-Kabel kann nur über den **HDMI IN 3(DVI)**-Anschluss erfolgen.

 HDMI-Kabel für andere Versionen als 1.3 können störendes Flackern des Bildschirms verursachen oder zum völligen Ausfall des Fernsehgeräts führen.

3 PC IN [PC] / [AUDIO]

Zum Anschließen an den Video- und Audioausgang Ihres Computers

 Wenn Ihr PC die Möglichkeit für HDMI-Verbindungen bietet, können Sie diesen Anschluss mit den **HDMI IN 1, 2, 3(DVI)** oder **4**-Buchsen verbinden.

 Wenn Ihr PC die Möglichkeit für DVI-Verbindungen bietet, können Sie diesen Anschluss mit der **HDMI IN 3(DVI) / DVI AUDIO IN**-Buchse verbinden.

4 ANT IN

Anschluss an eine Antenne oder eine Kabelfernsehanlage.

5 LAN

Schließen Sie ein Netzkabel zur Verbindung mit dem Server an diesen Anschluss an

6 KENSINGTON-SCHLOSS (modellabhängig)

Das (optionale) Kensington-Schloss dient zur Sicherung des Fernsehgeräts bei Verwendung an einem öffentlichen Ort. Wenn Sie ein Schloss verwenden möchten, wenden Sie sich an den Händler, bei dem Sie das Fernsehgerät erworben haben.

Die Position des Kensington-Schlusses ist modellabhängig.

7 (KOPFHÖRER)

Kopfhörer können an den Kopfhörerausgang des Geräts angeschlossen werden. Wenn Kopfhörer angeschlossen sind, ist die Tonwiedergabe über die eingebauten Lautsprecher abgeschaltet.

Wenn Sie Kopfhörer an das Fernsehgerät anschließen, sind die Möglichkeiten zur Nutzung der Tonfunktion eingeschränkt.

Das Verwenden von Kopfhörern bei hoher Lautstärke über einen längeren Zeitraum kann zu Hörschäden führen.

Wenn Sie Kopfhörer an das Fernsehgerät anschließen, wird über die Lautsprecher kein Ton ausgegeben.

Die Lautstärke der Kopfhörer und des Fernsehgeräts werden getrennt geregelt.

8 DIGITAL AUDIO OUT (OPTICAL)

Anschluss für ein Digitalaudio-Gerät wie z. B. ein Heimkinosystem.

Ein Digital Audio-System ist mit dem **DIGITAL AUDIO OUT (OPTICAL)**-Anschluss verbunden: Vermindern Sie die Lautstärke des Fernsehers und stellen Sie die Lautstärke mit dem Lautstärkeregler des Systems ein.

5.1-Kanalton ist möglich, wenn das Fernsehgerät an ein externes Gerät angeschlossen ist, das 5.1-Kanalton unterstützt.

Wenn der Receiver (Heimkinosystem) angeschaltet ist, können Sie den Ton so hören, wie er vom optischen Ausgang der Fernsehgeräts zur Verfügung gestellt wird. Wenn das Fernsehgerät ein (terrestrisches) DTV-Signal anzeigt, überträgt das Fernsehgerät 5.1-Kanalton an den Receiver des Heimkinosystems. Wenn es sich bei der Signalquelle um eine digitale Komponente wie beispielsweise einen DVD- oder Blu-Ray-Player bzw. einen Kabel- oder Satellitenreceiver (Set-Top-Box) handelt, der über HDMI an das Fernsehgerät angeschlossen ist, kann der Receiver des Heimkinosystems nur 2-Kanalton wiedergeben. Wenn Sie 5.1-Kanalton wünschen, müssen Sie den digitalen Audioausgang am DVD- oder Blu-Ray-Player bzw. Kabel- oder Satellitenreceiver (Set-Top-Box) direkt an einen Verstärker oder ein Heimkinosystem anschließen und nicht an das Fernsehgerät.

9 SERVICE

Anschluss nur für Servicezwecke

10 AUDIO OUT [R-AUDIO-L]

Zum Anschließen an die Audioeingänge Ihres Verstärker-/Heimkinosystems.

Ein Audioverstärker ist mit den **AUDIO OUT [R-AUDIO-L]**-Anschlüssen verbunden: Vermindern Sie die Lautstärke des Fernsehers und stellen Sie die Lautstärke mit dem Lautstärkeregler des Verstärkers ein.

11 EXT1, 2

Ein- und Ausgänge für externe Geräte wie z. B. Videorecorder, DVD-Player, Spielekonsolen oder Video-Disc-Player.

Im EXT-Modus unterstützt DTV Out nur MPEG SD-Video und -Audio.

– Anschlussmöglichkeiten

Anschluss	Eingang			Ausgang
	Video	Audio (L/R)	RGB	Video + Audio (L/R)
EXT 1	O	O	O	Nur TV- oder DTV-Ausgang verfügbar.
EXT 2	O	O	X	Ausgang frei wählbar.

12 AV IN [VIDEO] / [R-AUDIO-L]

Video- und Audioeingänge für externe Geräte wie z. B. Camcorder oder Videorecorder.

13 USB1(HDD) / USB2

Anschluss für Softwareaktualisierungen und Media Play, usw.

Mit dem WLAN-Adapter von Samsung (gesondert erhältlich) können Sie eine Verbindung zum Netzwerk von Samsung herstellen.

Verwenden Sie für eine USB-Festplatte den Anschluss **USB1 (HDD)**.

14 COMMON INTERFACE-Steckplatz

– Ohne eingelegte 'CI(CI+)-Karte' zeigt das Fernsehgerät auf einigen Kanälen "Gestörtes Signal" an.

– Die Verbindungsinformationen mit Telefonnummer, Kennung der 'CI(CI+)-Karte', Hostkennung und anderen Angaben wird nach ungefähr 2 bis 3 Minuten angezeigt. Wenn eine Fehlermeldung angezeigt wird, wenden Sie sich bitte an Ihren Dienstleister.

– Wenn die Konfiguration der Kanalinformationen abgeschlossen ist, wird die Meldung "Updating Completed" angezeigt. Dies bedeutet, dass die Kanalliste aktualisiert wurde.

– Wenn Sie die CI-Karte wieder einsetzen, wird, je nach Modell, eine Meldung angezeigt, in der Sie das Kennwort für die **Sicherungsstufe** eingeben sollen.

– Selbst wenn die **Sicherungsstufe** auf **Alle zul.** eingestellt ist, wird bei manchen Modellen eine Meldung angezeigt, damit Sie für Erwachsenenprogramme (ab 18 Jahren) das Kennwort eingeben.

Sie müssen die 'CI(CI+)-Karte' bei einem der örtlichen Kabelnetzbetreiber erwerben. Ziehen Sie die 'CI(CI+)-Karte' vorsichtig mit den Händen heraus. Sie könnte beim Herunterfallen ansonsten beschädigt werden.

Die Richtung, in der Sie die 'CI(CI+)-Karte' einlegen müssen, ist darauf mit einem Pfeil markiert.

Die Position des **COMMON INTERFACE**-Steckplatzes ist modellabhängig.

CI(CI+)-Karten werden in einigen Ländern, Regionen und von manchen Sendern nicht unterstützt. Fragen Sie diesbezüglich Ihren offiziellen Händler.

Die CI+-Funktion steht nur im Modell LE*****P zur Verfügung.
Bei Problemen wenden Sie sich an den Dienstleister.

Fernbedienung

- ☑ Die Reichweite der Fernbedienung beträgt ca. 7 m.
- ☑ Die Leistungsfähigkeit der Fernbedienung kann durch starke Lichteinstrahlung beeinträchtigt werden.
- ☑ Form und Farbe des Geräts können sich je nach Modell unterscheiden.

- 1 **POWER**: Ein- und Ausschalten des Fernsehgeräts.
- 2 **TV**: Hiermit können Sie den TV-Modus direkt aufrufen.
- 3 **ZIFFERTASTEN**: Hiermit wechseln Sie den Kanal.
- 4 **FAV.CH**: Zum Anzeigen von Favorit Kanallisten auf dem Bildschirm.
- 5 **— ▲ +**: Hiermit erhöhen oder verringern Sie die Lautstärke.
- 6 **SOURCE**: Hiermit können Sie alle verfügbaren Videosignalquellen anzeigen und auswählen.
- 7 **INFO**: Hiermit können Sie Informationen auf dem Fernsehschirm anzeigen.
- 8 **TOOLS**: Hiermit können Sie häufig verwendete Funktionen schnell auswählen.
- 9 **INTERNET@**: Sie können mit dieser Taste verschiedene Internetdienste für z. B. nützliche Informationen und Unterhaltungsinhalte verwenden.
- 10 **FARBFASTEN**: Verwenden Sie diese Tasten bei der Arbeit mit der **Kanalliste**, **Internet@TV** und **Media Play** usw.
- 12 **CH LIST**: Zum Anzeigen von Kanallisten auf dem Bildschirm.
- 18 Verwenden Sie diese Tasten bei der Arbeit mit **Media Play** und **Anynet+**. (■): Mit dieser Fernbedienung können Sie die Aufnahmen von Samsung-Rekordern mit der Anynet+-Funktion fernsteuern.
- 14 **ON/OFF** (☐): Durch Drücken der Leuchttaste **ON/OFF** (☐) schalten Sie die Beleuchtung abwechselnd an/aus. Wenn Sie bei angeschalteter Fernbedienung eine Taste drücken, werden die Tasten der Fernbedienung für einen kurzen Moment beleuchtet. (Wenn Sie die Fernbedienung mit angeschalteter Hintergrundbeleuchtung (**ON/OFF** (☐)) verwenden, verkürzt dies die Lebensdauer der Batterie.)
- 15 **PRE-CH**: Hiermit können Sie zum zuletzt angezeigten Kanal wechseln.

- 16 **MUTE** (🔇): Drücken Sie diese Taste, um den Ton vorübergehend auszuschalten.
- 17 **∨ P ∧**: Hiermit wechseln Sie den Kanal.
- 18 **MENU**: Hiermit zeigen Sie das Bildschirmmenü an.
- 19 **GUIDE**: Hiermit zeigen Sie den elektronischen Programmführer (EPG) an.
- 20 **RETURN**: Hiermit wechseln Sie zurück zum vorherigen Menü
- 21 **AUF ▲ / AB ▼ / LINKS ◀ / RECHTS ▶ / ENTERE**: Auswählen von Optionen im Bildschirmmenü und Ändern von Menüwerten.
- 22 **EXIT**: Drücken Sie diese Taste, um das Menü zu verlassen.
- 23 **CONTENT**: Diese Funktion ermöglicht die Anzeige der **Content Library**.
- 24 **MEDIA.P**: Hiermit können Sie Musikdateien, Bilder und Filme abspielen.
- 25 **SUBT.**: Mit dieser Taste können Sie Untertitel anzeigen
- 26 **AD**: Auswahl der Audio-Beschreibung.

Videotextfunktionen

- 2 ☐: Videotext beenden
- 6 (☐): Videotext-Modus auswählen (LIST / FLOF)
- 7 (☐): Verborgenen Inhalt einblenden
- 8 (☐): Videotextgröße auswählen.
- 10 Fasttext-Thema auswählen
- 11 (☐/☐): Nacheinander Videotext, Double oder Mix auswählen.
- 12 (☐): Videotextseite speichern
- 15 (☐): Untergeordnete Videotextseite
- 17 (☐): Nächste Videotextseite (☐): Vorige Videotextseite
- 18 (☐): Teletext index
- 20 (☐): Nicht umblättern
- 22 (☐): Teletext abbrechen

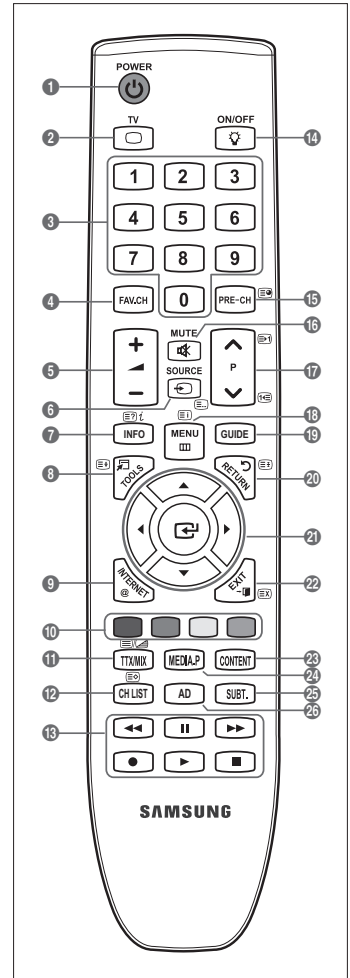

Batterien in die Fernbedienung einsetzen

1. Heben Sie die Abdeckung auf der Rückseite der Fernbedienung an, wie in der Abbildung dargestellt.
2. Legen Sie zwei AAA-Batterien ein.
 - ☑ Achten Sie darauf, dass die Pole der Batterien wie im Batteriefach angezeigt ausgerichtet sind.
3. Schieben Sie die Abdeckung wieder auf die Fernbedienung.
 - ☑ Wenn die Fernbedienung für einen längeren Zeitraum nicht verwendet wird, nehmen Sie die Batterien heraus, und lagern Sie sie an einem kühlen, trockenen Ort.
 - ☑ Sollte die Fernbedienung nicht funktionieren, überprüfen Sie Folgendes:
 - Ist das Fernsehgerät eingeschaltet?
 - Wurden Plus- und Minuspol der Batterien vertauscht?
 - Sind die Batterien leer?
 - Liegt ein Stromausfall vor oder ist das Netzkabel des Fernsehgeräts nicht eingesteckt?
 - Befindet sich eine Leuchtstoffröhre oder ein Neonschild in der Nähe?

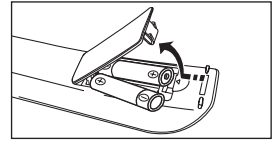

Anzeigen von Menüs

Vor dem ersten Einsatz des Fernsehgeräts führen Sie die folgenden Schritte aus, um zu erfahren, wie Sie im Menü navigieren, um die verschiedenen Funktionen auszuwählen und einzustellen.

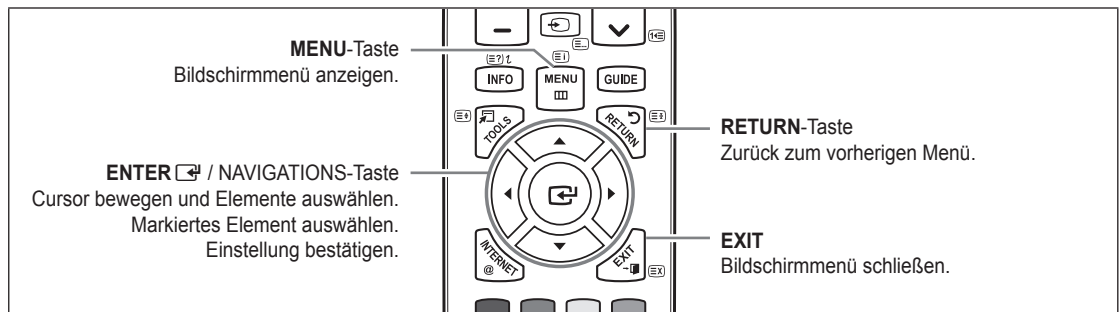

☐ Bedienung des Bildschirmmenüs (OSD)

Die Zugriffsmethoden können in Abhängigkeit vom jeweiligen Menü variieren.

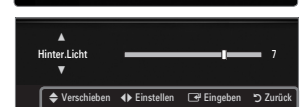
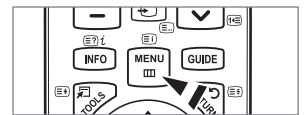

1. Drücken Sie die Taste **MENU**.
2. Das Hauptmenü wird auf dem Bildschirm angezeigt. Links im Menü sind Symbole zu sehen: **Bild, Ton, Kanal, Einrichtung, Eingang, Anwendung, Unterstützung**.
3. Wählen Sie mit den Tasten **▲** oder **▼** eines der Symbole aus.
4. Drücken Sie die **ENTER** Taste, um in das Untermenü des jeweiligen Symbols zu wechseln.
5. Wählen Sie mit den Tasten **▲** oder **▼** eines der Untermenüs aus.
6. Erhöhen oder verringern Sie mit den Tasten **◀** oder **▶** den Wert für ein bestimmtes Element. Die Methoden zum Anpassen der Werte im Bildschirmmenü können in Abhängigkeit vom jeweiligen Menü variieren.
7. Drücken Sie die Taste **ENTER**, um die Konfiguration abzuschließen. Zum Beenden drücken Sie die Taste **EXIT**.



Hilfesyböl













Fernsehgerät in den Standby-Modus schalten

Um den Stromverbrauchs zu senken, kann das Gerät in den Standby-Modus geschaltet werden. Der Standby-Modus ist nützlich, wenn Sie das Gerät vorübergehend ausschalten möchten (z. B. während einer Mahlzeit).

1. Drücken Sie die Taste **POWER**  auf der Fernbedienung drücken.
 - Der Bildschirm wird ausgeschaltet, und auf der Vorderseite des Fernsehgeräts leuchtet die Standby-Anzeige auf.
2. Drücken Sie einfach erneut die Taste **POWER** , um das Gerät wieder einzuschalten.
 - Der Standby-Modus ist nicht für längere Phasen der Abwesenheit gedacht (z. B. wenn Sie verreist sind). Ziehen Sie dann sicherheitshalber den Netzstecker und das Antennenkabel.



Plug & Play-Funktion (je nach Modell)

Wenn das Fernsehgerät zum ersten Mal eingeschaltet wird, werden automatisch die Grundeinstellungen vorgenommen.

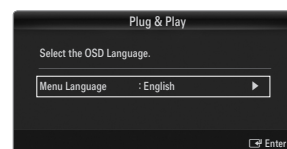
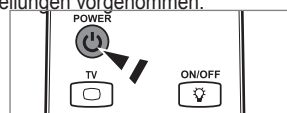
1. Drücken Sie die Taste **POWER** auf der Fernbedienung.
 - Sie können auch die Netztaaste (**POWER** ) des Fernsehgeräts verwenden.
 - Die Meldung **Select the OSD Language** wird angezeigt.
2. Drücken Sie die Taste **ENTER** . Wählen Sie die gewünschte Sprache mit den Tasten **▲** oder **▼** aus. Drücken Sie die Taste **ENTER** , um Ihre Auswahl zu bestätigen.
3. Wählen Sie durch Drücken der Tasten **◀** oder **▶** die Option **Shop Demo** oder **Privatgebrauch**, und drücken Sie dann auf **ENTER** .
 - Wir empfehlen Ihnen, das Fernsehgerät im Modus **Privatgebrauch** zu verwenden, um das optimale Bild für den Privatgebrauch zu erzielen.
 - Shop Demo** ist nur geeignet, wenn das Gerät in einem Verkaufsbereich verwendet wird.
 - Wenn das Gerät versehentlich auf den Modus **Shop Demo** eingestellt wird, und Sie möchten wieder zurück zu **Privatgebrauch** (Standard) wechseln, gehen Sie so vor: Drücken Sie die Lautstärketaste am Fernsehgerät. Wenn das Menü "Volume" angezeigt wird, halten Sie die Taste **MENU** am Fernsehgerät 5 Sekunden lang gedrückt.
4. Drücken Sie die Taste **ENTER** . Wählen Sie das gewünschte Land mit der Taste **▲** oder **▼** aus. Drücken Sie die Taste **ENTER** , um Ihre Auswahl zu bestätigen.
 - Nachdem Sie im Menü **Land** das Land eingestellt haben, werden Sie bei manchen Modellen anschließend aufgefordert, die PIN-Nummer einzurichten.
 - Die Ziffernkombination **0-0-0-0** dürfen Sie als PIN-Nummer nicht eingeben.
5. Wählen Sie durch Drücken der Tasten **▲** oder **▼** die Option **Antenne** oder **Kabel**, und drücken Sie dann die Taste **ENTER** .
 - Antenne**: Terrestrisches Antennensignal.
 - Kabel**: Kabelgebundenes Antennensignal.
6. Wählen Sie durch Drücken der Tasten **▲** oder **▼** die Signalquelle aus, die gespeichert werden soll. Drücken Sie die Taste **ENTER** , um **Start** auszuwählen.
 - Wenn Sie das Antennensignal auf **Kabel** einstellen, können Sie im nächsten Schritt einen Wert für die Suche nach Digitalkanälen eingeben. Weitere Informationen hierzu finden Sie unter **Kanal** → **Autom. speichern**.
 - Digital und Analog**: Digitale und analoge Kanäle. / **Digital**: Digitale Kanäle. / **Analog**: Analog Kanäle
 - Die Kanalsuche wird automatisch gestartet und beendet.
 - Zum Unterbrechen des Speichervorgangs zu einem beliebigen Zeitpunkt drücken Sie die Taste **ENTER** .
 - Wenn Sie alle verfügbaren Kanäle gespeichert haben, wird die Meldung **Uhrmodus einstellen** angezeigt.
7. Drücken Sie die Taste **ENTER** . Wählen Sie durch Drücken der Tasten **▲** oder **▼** die Option **Auto**, und drücken Sie dann die Taste **ENTER** .
 - Wenn Sie **Manuell** wählen, wird **Datum und Uhrzeit einstellen** angezeigt.
 - Wenn Sie ein digitales Signal empfangen, wird die Zeit automatisch eingestellt. Anderenfalls wählen Sie **Manuell**, um die Uhr zu stellen.
8. Die Beschreibung der Verbindungsmethode für optimale HD-Bildqualität wird angezeigt. Lesen Sie die Beschreibung und drücken Sie die Taste **ENTER** .
9. Drücken Sie auf **◀** oder **▶** und wählen Sie **Anleitung anzeigen** oder **Fernsehen**. Drücken Sie die Taste **ENTER** .
 - **Anleitung anzeigen**: Das **Produktdemo** wird geöffnet, in dem Sie eine Einführung in der Kernfunktionen Ihres neuen HD-Fernsehers erhalten.
 - **Fernsehen**: Sie können die gespeicherten Kanäle ansehen.



So setzen Sie diese Funktion zurück:

1. Drücken Sie die Taste **MENU**, um das Menü anzuzeigen. Wählen Sie durch Drücken der Tasten **▲** oder **▼** die Option **Einstellungen**, und drücken Sie dann die Taste **ENTER** .
2. Drücken Sie die Taste **ENTER**  erneut, um **Plug & Play** auszuwählen.
3. Geben Sie nun Ihre vierstellige PIN ein. Der Standard-PIN-Code eines neuen Fernsehgeräts lautet **0-0-0-0**.
 - Wenn Sie die PIN ändern möchten, verwenden Sie die Funktion **PIN ändern**.
 - Die **Plug & Play**-Funktion gibt es nur im TV-Modus.



Anzeigen des Bildschirmmenüs

Auf dem Bildschirm werden der aktuelle Kanal und bestimmte Audio/Video-Einstellungen angezeigt.

- ☑ Drücken Sie die Taste **INFO**, um Informationen anzuzeigen.

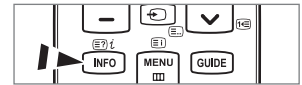

Drücken Sie die Taste **INFO** auf der Fernbedienung. Auf dem Bildschirm werden der Kanal, der Tonmodus sowie die Werte bestimmter Bild- und Toneinstellungen angezeigt.

- ▲, ▼: Sie können Informationen anderer Kanäle anzeigen. Wenn Sie zum ausgewählten Sender wechseln möchten, drücken Sie auf die **ENTER** -Taste.
- ◀, ▶: Sie können die Informationen zum aktuellen Programm dieses Senders anzeigen.

- ☑ Drücken Sie noch einmal auf die **INFO**-Taste und warten Sie ca. 10 Sekunden lang, bis die Informationen automatisch angezeigt werden.

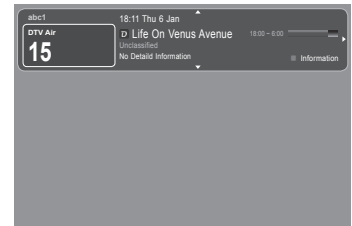

KANAL

Kanalmenü

☐ Land

■ Analog Sender

Sie können das Land für Analogsender ändern.

■ Digitaler Sender

Sie können das Land für Digitalsender ändern.

- ☑ Der Eingabebildschirm für die PIN wird geöffnet. Geben Sie nun Ihre vierstellige PIN ein.



☐ Autom. speichern

Sie können den verfügbaren Frequenzbereich nach Sendern durchsuchen (verfügbare Sender und Frequenzbereiche sind vom jeweiligen Land abhängig). Die automatisch zugewiesenen Programmplätze entsprechen unter Umständen nicht den gewünschten Programmplätzen.

- ☑ Wenn ein Kanal mit der Funktion **Kindersicherung** gesperrt wurde, wird das Eingabefenster für die PIN geöffnet.

■ Antenne / Kabel

Antennensignal zum Speichern auswählen.

- **Digital und Analog:** Digitale und analoge Kanäle.
- **Digital:** Digitaler Sender
- **Analog:** Analog Sender

Bei Auswahl von Kabel → Digital und Analog oder Kabel → Digital:

Wert für die Suche nach Kabelkanälen eingeben.

- **Suchlaufmodus** → **Voll / Netzwerk / Schnell**

☑ **Schnell**

- **Network ID:** Anzeigen der Netzwerkkennung.
- **Frequenz:** Hiermit zeigen Sie die Frequenz des Kanals an. (Je nach Land unterschiedlich)
- **Modulation:** Hiermit zeigen Sie die verfügbaren Modulationswerte an.
- **Symbolrate:** Hiermit zeigen Sie die verfügbaren Symbolraten an.

- ☑ Das Fernsehgerät durchsucht automatisch alle Kanäle mit aktiven Sendern und speichert sie im Speicher des Fernsehgeräts.

- ☑ Wenn Sie die automatische Speicherung anhalten möchten, drücken Sie auf **ENTER** .

Die Meldung **Automatische Senderspeicherung beenden?** wird angezeigt.

Drücken Sie die Taste ◀ oder ▶, um **Ja** auszuwählen, und drücken Sie dann die Taste **ENTER** .

□ **Sender manuell speichern**

- ☑ Hiermit wird manuell ein Sender gesucht und dieser im Fernsehspeicher abgelegt.
- ☑ Wenn ein Kanal mit der Funktion **Kindersicherung** gesperrt wurde, wird das Eingabefenster für die PIN geöffnet.

■ **Digitaler Sender**

Zum manuellen Speichern von digitalen Sendern.

- ☑ **Digitaler Sender** ist nur im DTV-Modus verfügbar.
- **Kanal:** Stellen Sie die Sendernummer mit den Tasten ▲, ▼ oder einer Zifferntaste (0 – 9) ein.
- **Frequenz:** Stellen Sie die Frequenz mithilfe der Zifferntasten ein.
- **Bandbreite:** Stellen Sie die Bandbreite mit den Tasten ▲, ▼ oder einer Zifferntaste (0 – 9) ein.
- ☑ Nach Abschluss des Suchlaufs werden die Kanäle in der Kanalliste aktualisiert.

■ **Analog Sender**

Zum manuellen Speichern von analogen Sendern.

- **Programm** (der Programmplatz, der dem Sender zugewiesen werden soll) Stellen Sie den Programmplatz mit den Tasten ▲, ▼ oder einer Zifferntaste (0 – 9) ein.
- **Fernsehnorm** → **Auto / PAL / SECAM / NTSC4.43:** Einstellen der Fernsehnorm mithilfe der Taste ▲ oder ▼.
- **Tonsystem** → **BG / DK / I / L:** Einstellen des Tonsystems mithilfe der Taste ▲ oder ▼.
- **Kanal** (Wenn Ihnen die Nummer des zu speichernden Senders bekannt ist) Wählen Sie durch Drücken der Tasten ▲ oder ▼ die Option **C** (terrestrischer Kanal) oder **S** (Kabelkanal). Drücken Sie zuerst die Taste ► und dann die Tasten ▲, ▼ oder eine Zifferntaste (0 – 9), um die gewünschte Nummer auszuwählen.
 - ☑ Die Kanalnummer können Sie auch direkt durch Drücken der Zifferntasten (0 – 9) auswählen.
 - ☑ Falls kein oder nur schlechter Ton zu hören sein sollte, wählen Sie einen anderen Audiostandard aus.
- **Suchlauf** (Wenn Ihnen die Kanalnummern nicht bekannt sind): Drücken Sie zum Starten des Suchlaufs die Taste ▲ oder ▼. Der Tuner durchsucht den Frequenzbereich, bis der erste Sender bzw. der ausgewählte Sender empfangen wird.
- **Speichern** (Zum Speichern des Kanals und des zugehörigen Programmplatzes): Drücken Sie die Taste **ENTER** , um **OK** zu wählen.
 - ☑ Kanalmodus
 - **P** (Programm-Modus): Nach Abschluss der Einstellungen sind den Sendern Ihrer Region Plätze mit den Nummern von P00 bis P99 zugewiesen worden. In diesem Modus können Sie Sender durch Eingabe des Programmplatzes auswählen.
 - **C** (Antennenempfangsmodus): In diesem Modus können Sie Kanäle durch Eingabe der Nummer anwählen, die jedem Antennensender zugeordnet ist.
 - **S** (Kabelkanal-Modus): In diesem Modus können Sie Sender durch Eingabe der Nummer anwählen, die jedem Kabelsender zugeordnet ist.

□ **Suchoptionen für Kabel (je nach Land)**

Einstellen weiterer Suchoptionen für die Kanalsuche im Kabelnetz (z. B. Frequenz oder Symbolrate).

- **Startfrequenz** (Startfrequenz): Einstellen der Startfrequenz (je nach Land unterschiedlich).
- **Stoppfrequenz** (Stoppfrequenz): Einstellen der Stoppfrequenz (je nach Land unterschiedlich).
- **Modulation:** Hiermit zeigen Sie die verfügbaren Modulationswerte an.
- **Symbolrate:** Hiermit zeigen Sie die verfügbaren Symbolraten an.

□ **Ausführlich / Übersicht**

Die Informationen des elektronischen Programmführers werden von den Sendern zur Verfügung gestellt. Es kann sein, dass Programmeinträge leer oder veraltet sind. Dies ist auf die für einen bestimmten Kanal übertragenen Informationen zurückzuführen. Die Anzeige wird dynamisch aktualisiert, sobald neue Informationen verfügbar sind.

- ☑ Sie können das Programmführermenü auch durch Drücken der Taste **GUIDE** aufrufen. (Weitere Informationen zum Konfigurieren des **Standard** finden Sie bei den entsprechenden Beschreibungen.)

■ **Ausführlich**

Hier werden die Programminformationen in einem Zeitplan mit einer Unterteilung von jeweils 1 Stunde angezeigt. Es wird ein Zeitfenster von 2 Stunden mit Programminformationen angezeigt. Dieses Fenster kann jedoch in der Zeit nach vorne oder nach hinten verschoben werden.

■ **Übersicht**

Die Informationen für die einzelnen Programme werden im Fenster für den Mini-Programmführer in chronologischer Reihenfolge des Programmstarts zeilenweise ab dem aktuell laufenden Programm angezeigt.

Standard → Ausführlich / Übersicht

Mit der Taste **GUIDE** auf der Fernbedienung können Sie einstellen, ob der **Ausführlich** oder der **Übersicht** angezeigt werden soll.

Senderliste

Detaillierte Verfahrensbeschreibungen zur Verwendung der **Senderliste** entnehmen Sie den Beschreibungen unter **Verwalten von Kanälen**.

Diese Optionen können Sie auch durch Drücken der Taste **CH LIST** (Kanalliste) auf der Fernbedienung aufrufen.

Sendermodus

Durch Drücken der Taste **P** / wechseln Sie innerhalb der gewählten Senderliste zwischen den Sendern.

Hinzugef. Sender

Es wird nur zwischen Sendern der gespeicherten Senderliste gewechselt.

Favoriten

Es wird nur zwischen den Sendern der Favoritenliste gewechselt.

Feinabstimmung

Bei klarem Empfang ist keine Feinabstimmung nötig, da diese automatisch während der Sendersuche erfolgt. Falls das Signal jedoch schwach oder das Bild verzerrt ist, müssen Sie unter Umständen eine manuelle Feinabstimmung durchführen.

- Gespeicherte feinabgestimmte Kanäle werden mit einem Sternchen "*" auf der rechten Seite der Kanalnummer im Kanal-Banner markiert.
- Wählen Sie zum Zurücksetzen der Feinabstimmung die Option **Reset** aus, indem Sie zuerst die Taste **▲** oder **▼** und dann die Taste **ENTER** drücken.
- Eine Feinabstimmung ist nur für Analogfernsehgeräte möglich.

Verwenden des vollständigen Programmführers / Mini-Programmführers



Sie möchten...	Dann...
Programm aus der Liste des Programmführers anzeigen	Wählen Sie mit den Tasten ▲ , ▼ , ◀ , ▶ das Programm aus.
Programmführer beenden	Drücken Sie die blaue Taste.
Sobald Sie ein Programm gewählt haben, wird es zusammen mit einem Uhr-Symbol angezeigt. Nachdem Sie erneut auf ENTER gedrückt haben, drücken Sie auf ◀ oder ▶ , um die Option Prog. Löschen zu wählen. Danach wird die Programmwahl aufgehoben und das Uhr-Symbol wird entfernt.	
Programminformationen anzeigen	Wählen Sie mit den Tasten ▲ , ▼ , ◀ , ▶ das gewünschte Programm aus. Drücken Sie die Taste INFO , wenn das Programm Ihrer Wahl markiert ist. Der Programmtitel wird oben in der Mitte des Bildschirms angezeigt.
Klicken Sie auf die Taste INFO , wenn Sie genauere Informationen benötigen. Zu diesen Informationen gehören: Kanalnummer, Programmdauer, Statusleiste, Kindersicherungsstufe, Bildqualität (HD/SD), Tonmodus, Untertitel oder Teletext, Sprache für Untertitel oder Teletext sowie Kurzzusammenfassung des markierten Programms. '...' wird angezeigt.	
Schalten Sie zwischen Ausführlich und Übersicht	Drücken Sie wiederholt die rote Taste.
Im ausführlichen Programmführer Schnell zurückblättern (24 Stunden). Schnell weiterblättern (24 Stunden).	Drücken Sie mehrmals die grüne Taste. Drücken Sie mehrmals die gelbe Taste.

Verwalten von Kanälen

Mit diesem Menübefehl können Sie Favoriten hinzufügen, löschen oder einstellen und den digitalen Programmführer für Digitalsendungen verwenden.

■ Alle Sender

Hiermit zeigen Sie alle verfügbaren Kanäle an.

■ Hinzugefügte Sender

Hiermit zeigen Sie alle hinzugefügten Kanäle an.

■ Favorit

Hiermit zeigen Sie alle Favoritenkanäle an.

 Durch Drücken der Taste **FAV.CH** auf der Fernbedienung aufrufen können Sie die eingerichteten Favoritenkanäle auswählen.

■ Programmiert

Hiermit zeigen Sie alle vorgemerkten Programme an.

 Wählen Sie im Fenster **Alle Sender**, **Hinzugefügte Sender** oder **Favorit** einen Kanal. Drücken Sie hierzu die Tasten **▲ / ▼** und die Taste **ENTER**. Nun können Sie den gewählten Kanal ansehen.

 Verwenden der Farbtasten in Verbindung mit der Kanalliste.

- Rot (**Sendertyp**): Schalten Sie zwischen **TV, Radio, Daten / And. und Alle** um.
- Grün (**Zoom**): Hiermit vergrößern oder verkleinern Sie die Kanalnummer.
- Gelb (**Wählen**): Hiermit wählen Sie mehrere Kanallisten aus. Sie können die Funktionen zum Hinzufügen / Löschen / Hinzufügen zu Favoriten / Löschen aus Favoriten für mehrere Kanäle gleichzeitig verwenden. Markieren Sie die gewünschten Kanäle und drücken Sie die gelbe Taste, um alle markierten Kanäle zugleich einzustellen. Links neben dem Namen des gewählten Kanals wird das Symbol **✓** angezeigt.
- **TOOLS (Extras)**: Hiermit zeigen Sie die Menüs **Löschen** (oder **Hinzufügen**), **Zu Favoriten hinzufügen** (oder **Aus Favoriten löschen**), **Sperrn** (oder **Freigegeben**), **Timer-Wiedergabe**, **Sendernamen bearbeiten**, **Programmplatz bearbeiten**, **Sortieren**, **Alle wählen** (oder **Alle abwählen**), **Autom. speichern** an. (Der Inhalt des Menüs "Optionen" hängt von der jeweiligen Situation ab.)

 Symbole zur Anzeige des Kanalstatus

- **A** : Ein analoger Kanal.
- **✓** : Ein Kanal, der durch Drücken der gelben Taste gewählt wurde.
- **♥** : Ein Kanal, der als Favorit eingestellt ist.
- **📺** : Ein Programm, das gerade gesendet wird.
- **🔒** : Ein gesperrter Kanal.
- **🕒** : Ein vorgemerktes Programm



Optionsmenü für Kanallisten (in Alle Sender / Hinzugefügte Sender / Favorit)

 Drücken Sie die Taste **TOOLS**, um das Optionsmenü zu öffnen.

 Der Inhalt des Optionsmenüs hängt vom jeweiligen Kanalstatus ab.

■ Hinzufüg. / Löschen

Sie können Kanäle löschen oder hinzufügen, damit nur die gewünschten Kanäle angezeigt werden.

 Alle gelöschten Kanäle werden im Menü **Alle Sender** angezeigt.

 Wenn der Kanal in grauer Farbe dargestellt wird, wurde er gelöscht.

 Das Menü **Hinzufügen** wird nur für gelöschte Kanäle angezeigt.

 Sie können einen Kanal aus dem Menü **Hinzugefügte Sender** oder **Favorit** in gleicher Weise löschen.

■ Zu Favoriten hinzufügen / Aus Favoriten löschen

Sie können Kanäle, die Sie häufig sehen, als Favorit festlegen.

 Drücken Sie die Taste **TOOLS**, um das Menü **Extras** anzuzeigen. Sie können das Hinzufügen zu (oder Löschen aus) den Favoriten auch durch Auswählen von **Extras** → **Zu Favoriten hinzufügen** (oder **Aus Favoriten löschen**) einstellen.

 Das Symbol **♥** wird angezeigt, und der Kanal wird als Favorit festgelegt.

 Alle Favoritenkanäle werden im Menü **Favorit** angezeigt.



■ Sperren / Freigabe

Sie können einen Kanal sperren, sodass er nicht ausgewählt und angezeigt werden kann.

- ☑ Diese Funktion ist nur verfügbar, wenn die **Kindersicherung** aktiviert ist (**Ein**).
- ☑ Der Eingabebildschirm für die PIN wird geöffnet. Geben Sie nun Ihre vierstellige PIN ein.
- ☑ Der Standard-PIN-Code eines neuen Fernsehgeräts lautet **0-0-0-0**. Sie können die PIN ändern, indem Sie im Menü den Befehl **PIN ändern** wählen.
- ☑ Das Symbol  wird angezeigt, und der Kanal wird gesperrt.

■ Timer-Wiedergabe

Wenn Sie ein Programm zum Anschauen vorgemerkt haben, wechselt das Fernsehgerät automatisch zum vorgemerkten Kanal in der Kanalliste, auch wenn Sie gerade einen anderen Kanal anschauen. Um ein Programm vorzumerken, müssen Sie zuerst die Uhrzeit einstellen.

- ☑ Sie können nur gespeicherte Kanäle vormerken.
- ☑ Sie können Kanal, Tag, Monat, Jahr, Stunde und Minute auch direkt über die Zifferntasten auf der Fernbedienung einstellen.
- ☑ Das Vormerken eines Programms wird im Menü **Programmiert** angezeigt.
- ☑ Digitaler Programmführer und Vormerken von Sendungen
Wenn Sie einen digitalen Kanal gewählt haben und die Taste ► drücken, wird der Programmführer für diesen Kanal angezeigt. Gehen Sie in der oben beschriebenen Weise vor, wenn Sie ein Programm vormerken möchten.

■ Sendernamen bearbeiten (nur Analogkanäle)

Sie können Kanäle mit Beschriftungen versehen, sodass die ersten Buchstaben des Namens immer dann angezeigt werden, wenn Sie den Kanal wählen.

- ☑ Die Namen der digitalen Sender werden automatisch zugewiesen und können nicht geändert werden.

■ Programmplatz bearbeiten (nur Digitalkanäle)

Sie können die Kanalnummer auch mit den Zifferntasten der Fernbedienung einstellen.

■ Sortieren (nur Analogkanäle)

Mit diesem Vorgang können Sie die Programmnummern gespeicherter Sender ändern. Das ist möglicherweise nach dem automatischen Speichern von Sendern erforderlich.

■ Alle wählen / Alle abwählen

- **Alle wählen:** Sie können alle Kanäle in der Kanalliste auswählen.
- **Alle abwählen:** Nun können Sie die Auswahl aller Kanäle aufheben.
- ☑ **Alle abwählen** können Sie nur wählen, wenn mindestens ein Kanal gewählt ist.

■ Autom. speichern

- ☑ Genaue Beschreibungen für die Verfahren zum Einstellen der Optionen finden Sie im Kapitel "Kanalmenü".
- ☑ Wenn ein Kanal mit der Funktion **Kindersicherung** gesperrt wurde, wird das Eingabefenster für die PIN geöffnet.

Optionsmenü für Kanallisten (in Programmiert)

Mit dieser Menüoption können Sie eine Vormerkung anzeigen, ändern oder löschen.

- ☑ Drücken Sie die Taste **TOOLS**, um das Optionsmenü zu öffnen.

■ Info ändern

Wählen Sie diese Option, um eine Vormerkung zu ändern.

■ Prog. Löschen

Wählen Sie diese Option, um eine Vormerkung zu stornieren.

■ Information

Wählen Sie diese Option, um eine Vormerkung anzuzeigen.
(Sie können auch die Vormerkinformationen auswählen).

■ Alle wählen

Wählen Sie alle vorgemerkten Programme.



Konfigurieren des Bildmenüs

□ Modus

Sie können den Bildstandard auswählen, der für Ihre Sehgewohnheiten am besten geeignet ist.

☞ Drücken Sie die Taste **TOOLS**, um das Menü **Extras** anzuzeigen. Sie können den Bildmodus durch Auswahl von **Extras** → **Bildmodus** einstellen.



■ Dynamisch

Wählen Sie diese Option für Anzeige mit höherer Auflösung bei starker Umgebungsbeleuchtung.

■ Standard

Wählen Sie diese Option für die optimale Anzeige von Fernsehbildern bei normaler Umgebungsbeleuchtung aus.

■ Natürlich

Stellt das Bild für optimale und augenschonende Anzeige ein.

☞ Diese Funktion ist im PC-Modus nicht verfügbar.

■ Film

Wählen Sie diese Option für die optimale Anzeige von Filmen in einem abgedunkelten Zimmer.

□ Hinter.Licht / Kontrast / Helligkeit / Schärfe / Farbe / Farbton (G/R)

Das Gerät verfügt über mehrere Einstellmöglichkeiten für die Bildqualität:

- **Hinter.Licht:** Hiermit stellen Sie die Helligkeit der LCD-Hintergrundbeleuchtung ein.
- **Kontrast:** Hiermit stellen Sie den Kontrast des Bilds ein.
- **Helligkeit:** Hiermit stellen Sie die Helligkeit des Bilds ein.
- **Schärfe:** Hiermit stellen Sie die Kantenauflösung des Bilds ein.
- **Farbe:** Hiermit stellen Sie die Farbsättigung des Bilds ein.
- **Farbton (G/R):** Hiermit stellen Sie die Farbtemperatur ein.

☞ Sie können die Funktion **Farbton (G/R)** im Analogmodus von **TV, Ext., AV** des PAL-Systems nicht verwenden.

☞ Wenn Sie Änderungen an **Hinter.Licht, Kontrast, Helligkeit, Schärfe, Farbe** oder **Farbton (G/R)** vornehmen, wird das Bildschirmmenü entsprechend eingestellt.

☞ Im PC-Modus können Sie nur **Hinter.Licht, Kontrast** und **Helligkeit** einstellen.

☞ Sie können die Einstellungen für jedes externe Gerät festlegen und speichern, das Sie an einen Eingang des Fernsehgeräts angeschlossen haben.

☞ Die im Betrieb verbrauchte Energiemenge geht deutlich zurück, wenn Sie die Helligkeit des Bildes reduzieren. Damit senken Sie die Betriebskosten.

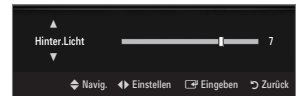

□ Erweiterte Einstellungen

Bei den neuen Fernsehgeräten von Samsung können Sie die Bildeinstellungen noch genauer anpassen als mit den früheren Modellen.

☞ **Erweiterte Einstellungen** stehen in den Modi **Standard** oder **Film** zur Verfügung.

☞ Im PC-Modus können von den **Erweiterte Einstellungen** nur **Optimalkontrast, Gamma** und **Weißabgleich** eingestellt werden.

■ Schwarzton → Aus / Dunkel / Dunkler / Dunkelst

Sie können den Schwarzwert direkt auf dem Bildschirm auswählen, um die Bildschirmtiefe anzupassen.

■ Optimalkontrast → Aus / Gering / Mittel / Hoch

Sie können den Bildschirmkontrast so anpassen, dass ein optimaler Kontrast gewährleistet ist.

■ Gamma

Sie können die Intensität der Primärfarben (Rot, Grün und Blau) einstellen.

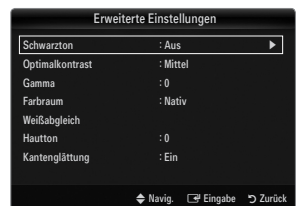

■ Farbraum

Der Farbraum ist eine Farbmatrix bestehend aus den Farben Rot, Grün und Blau. Wählen Sie Ihren bevorzugten Farbraum, um die Welt in den natürlichsten Farben zu erfahren.

- **Auto:** Bei automatischer Einstellung des Farbraums wird, je nach Programmquelle, der natürlichste Farbton eingestellt.
- **Nativ:** Der native Farbraum ermöglicht tiefe und lebhaftere Farbtöne.
- **Benutzerd.:** Hiermit stellen Sie den Farbbereich wunschgemäß ein.
 - ☑ Wenn Sie den Anpassungswert ändern, wird der angepasste Bildschirm aktualisiert.
 - ☑ Sie können die Einstellungen für jedes externe Gerät festlegen und speichern, das Sie an einen Eingang des Fernsehgeräts angeschlossen haben. Wenn Sie zum Beispiel einen DVD-Player an HDMI 1 angeschlossen und sie gewählt haben, werden die Einstellungen und Parameter für diesen DVD-Player gespeichert.
 - **Farbe: Rot, Grün, Blau, Gelb, Zyan oder Magenta**
 - ☑ **Farbe** ist verfügbar, wenn der **Farbraum** auf **Benutzerd.** eingestellt ist.
 - ☑ Unter **Farbe** können Sie die RGB-Werte der jeweils gewählten Farbe einstellen.
 - ☑ Wählen Sie **Reset**, um den eingestellten RGB-Wert zurückzusetzen.
 - **Rot:** Hiermit stellen Sie Rotsättigung der gewählten Farbe ein.
 - **Grün:** Hiermit stellen Sie Grünsättigung der gewählten Farbe ein.
 - **Blau:** Hiermit stellen Sie Blausättigung der gewählten Farbe ein.
 - **Reset:** Setzt den Farbraum auf die Standardwerte zurück.

■ Weißabgleich

Um natürlichere Bildfarben zu erhalten, können Sie die Farbtemperatur anpassen.

- **R-Offset:** Hiermit stellen Sie die Dunkelheit der roten Farbe ein.
- **G-Offset:** Hiermit stellen Sie die Dunkelheit der grünen Farbe ein.
- **B-Offset:** Hiermit stellen Sie die Dunkelheit der blauen Farbe ein.
- **R-Gain:** Hiermit stellen Sie die Helligkeit der roten Farbe ein.
- **G-Gain:** Hiermit stellen Sie die Helligkeit der grünen Farbe ein.
- **B-Gain:** Hiermit stellen Sie die Helligkeit der blauen Farbe ein.
- **Reset:** Der zuvor angepasste Weißabgleich wird auf die Werkseinstellungen zurückgesetzt.

■ Hautton

Sie können im Bild den Farbton Rosa (Fleischfarbe) betonen.

- ☑ Wenn Sie den Anpassungswert ändern, wird der angepasste Bildschirm aktualisiert.

■ Kantenglättung → Aus / Ein

Sie können die Objektbegrenzungen im Bild betonen.

■ xvYCC → Aus / Ein

Durch Aktivieren des xvYCC-Modus vergrößern Sie die Detailtreue und den Farbraum beim Abspielen von Filmen auf einem externen Gerät (d.h. DVD-Player), das an den HDMI- oder Komponenteneingang angeschlossen ist.

- ☑ **xvYCC** ist verfügbar, wenn der Bildmodus auf **Film** und der externe Eingang auf HDMI oder Component eingestellt ist.
- ☑ Diese Funktion wird, je nach externem Gerät, möglicherweise nicht unterstützt.

□ Bildoptionen

- ☑ Im PC-Modus können von den **Bildoptionen** nur **Farbtemp.** und **Größe** eingestellt werden.

■ Farbtemp. → Kalt / Normal / Warm1 / Warm2 / Warm3

- ☑ **Warm1, Warm2** oder **Warm3** nur aktiviert, wenn der Bildmodus auf **Film** eingestellt ist.
- ☑ Sie können die Einstellungen für jedes externe Gerät festlegen und speichern, das Sie an einen Eingang des Fernsehgeräts angeschlossen haben.

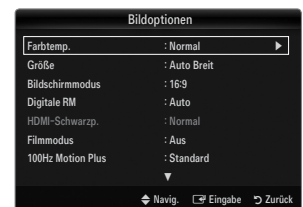

■ Größe

Gelegentlich möchten Sie vielleicht die Größe des auf Ihrem Monitor angezeigten Bilds ändern. Ihr Fernsehgerät bietet Ihnen unterschiedliche Bildformate, die jeweils für einen bestimmten Bildsignaltyp ideal geeignet sind. Möglicherweise verfügt auch Ihr Kabel-/Satellitenreceiver über eigene Bildschirmformate. Im Allgemeinen sollten Sie doch so viel wie möglich im 16:9-Format fernsehen.

 Drücken Sie die Taste **TOOLS**, um das Menü **Extras** anzuzeigen. Sie können die Größe durch Auswahl von **Extras** → **Bildformat** einstellen.

- **Auto Breit:** Mit dieser Option stellen Sie das Bildformat automatisch auf das Seitenverhältnis **16:9** ein.
- **16:9:** Wählen Sie diese Option aus, um als Bildformat das Seitenverhältnis 16:9 für DVDs oder Breitbildsendungen einzustellen.
- **BreitZoom:** Diese Option vergrößert das Bild auf mehr als 4:3.
- **Zoom:** Wählen Sie diese Option aus, um das 16:9-Breitbild auf die volle Bildschirmbreite zu vergrößern.
- **4:3:** Dies ist die Standardeinstellung zum Anzeigen von Videos und herkömmlichen Fernsehensendungen.
- **Bildanpassung:** Mit dieser Funktion wird das ganze Bild auch bei Versorgung mit HDMI- (720p/1080i/1080p) oder Komponentensignalen (1080i/1080p) vollständig und ohne Beschneidung angezeigt.
 - Je nach Signalquelle können die Bildgrößenoptionen variieren.
 - Die verfügbaren Elemente können in Abhängigkeit vom ausgewählten Modus variieren.
 - Im PC-Modus können nur die Modi **16:9** und **4:3** eingestellt werden.
 - Sie können die Einstellungen für jedes externe Gerät festlegen und speichern, das Sie an einen Eingang des Fernsehgeräts angeschlossen haben.
 - Es kann zu vorübergehender Bildkonservierung kommen, wenn Sie auf dem Gerät mehr als zwei Stunden lang ein unbewegtes Bild angezeigt haben.
 - BreitZoom:** Wählen Sie durch Drücken der Taste **►** die Option **Position**, und drücken Sie dann die Taste **ENTER** . Mit den Tasten **▲** oder **▼** können Sie das Bild nach oben oder nach unten verschieben. Drücken Sie dann die Taste **ENTER** .
 - Zoom:** Wählen Sie durch Drücken der Taste **►** die Option **Position**, und drücken Sie dann die Taste **ENTER** . Mit der Taste **▲** oder **▼** können Sie das Bild nach oben oder nach unten verschieben. Drücken Sie dann die Taste **ENTER** . Wählen Sie durch Drücken der Taste **►** die Option **Größe**, und drücken Sie dann die Taste **ENTER** . Drücken Sie die Tasten **▲** oder **▼**, um das Bild in vertikaler Richtung zu vergrößern oder zu verkleinern. Drücken Sie dann die Taste **ENTER** .
 - Auswahl von **Bildanpassung** im **HDMI** (1080i / 1080p) oder **Komp.** modus (1080i / 1080p): Wählen Sie durch Drücken der Tasten **◀** oder **▶** die Option **Position**. Mit den Tasten **▲**, **▼**, **◀** oder **▶** können Sie das Bild verschieben.
 - **Reset:** Wählen Sie durch Drücken der Tasten **◀** oder **▶** die Option **Reset**, und drücken Sie dann die Taste **ENTER** . Sie können die Einstellung initialisieren.
 - Wenn Sie die Funktion **Bildanpassung** zusammen mit einem 720p HDMI-Signal verwenden, wird wie bei Overscan oben, unten, links und rechts eine Zeile abgeschnitten.
 - Wenn der Modus Double (, ) im PIP-Modus eingestellt wurde, können Sie die Bildgröße nicht einstellen.

■ Bildschirmmodus → 16:9 / BreitZoom / Zoom / 4:3

Wenn Sie die Bildgröße bei einem Fernsehgerät im 16:9-Format auf **Auto Breit** einstellen, können Sie bestimmen, dass das Bild als 4:3 WSS (Breitbilddienst) oder gar nicht angezeigt werden soll. Da jedes europäische Land eine andere Bildgröße verwendet, können die Benutzer sie damit einstellen.

- **16:9:** Mit dieser Option stellen Sie das Breitbildformat 16:9 ein.
- **BreitZoom:** Diese Option vergrößert das Bild auf mehr als 4:3.
- **Zoom:** Hiermit vergrößern Sie das Bild vertikal.
- **4:3:** Hiermit stellen Sie das Bildformat auf den Normal-Modus 4:3 ein.
- Diese Funktion ist im Modus **Auto Breit** verfügbar.
- Diese Funktion ist im PC-, Komponenten- oder HDMI-Modus nicht verfügbar.

■ Digitale RM → Aus / Gering / Mittel / Hoch / Auto

Wenn das vom Fernsehgerät empfangene Sendesignal schwach ist, können Sie die digitale Rauscherunterdrückung aktivieren, um ggf. statische Bilder oder Doppelbilder auf dem Bildschirm zu verringern.

Bei schwachem Signal wählen Sie diejenige der anderen Optionen, bei der das beste Bild angezeigt wird.

■ HDMI-Schwarzp. → Normal / Gering

Sie können den Schwarzwert direkt auf dem Bildschirm auswählen, um die Bildschirmtiefe anzupassen.

Diese Funktion ist nur aktiv, wenn ein externes Gerät über HDMI (RGB-Signale) mit dem TV verbunden ist.

■ Filmmodus → Aus / Auto1 / Auto2

Sie können das Fernsehgerät so einstellen, dass eine Filmsignal aus allen Quellen automatisch empfangen und verarbeitet und das Bild auf die optimale Qualität eingestellt werden kann.

Filmmodus wird bei TV, AV, KOMP.(480i / 1080i) und HDMI(480i / 1080i) - unterstützt.

- **Aus:** Deaktiviert den Filmmodus.
- **Auto1** : Hiermit wird das Bild bei Filmanzeige automatisch auf die beste Qualität eingestellt.
- **Auto2** : Automatische Optimierung von Videotext auf dem Bildschirm (ohne geschlossene Beschriftungen), wenn Sie einen Film sehen.

■ **100Hz Motion Plus → Aus / Klar / Standard / Glätten / Benutzerd. / Demo**

Beseitigt das Verschwimmen schneller Szenen mit viel Bewegung und sorgt für ein klareres Bild.

- ☑ Wenn Sie **100Hz Motion Plus** aktivieren, kann es zu Bildrauschen auf dem Bildschirm kommen. In diesem Fall sollten Sie **100Hz Motion Plus** deaktivieren (**Aus**).
- **Aus**: Hiermit schalten Sie 100Hz Motion Plus aus.
- **Klar**: Hiermit stellen Sie 100Hz Motion Plus auf den Minimalwert ein.
- **Standard**: Hiermit stellen Sie 100Hz Motion Plus auf einen mittleren Wert ein.
- **Glätten**: Hiermit stellen Sie 100Hz Motion Plus auf den Maximalwert ein.
- **Benutzerd.**: Hiermit passen Sie die Minderung von Unschärfe und Stocken der Bewegungen wunschgemäß ein.
 - **Unschärfeminder.**: Hiermit passen Sie die Unschärfeminderung bei Videosignalen an.
 - **Judder-Minderung**: Hiermit passen Sie die Minderung stockender Bewegungen beim Abspielen von Filmen an.
 - **Reset**: Hiermit setzen Sie die benutzerdefinierten Einstellungen zurück.
- **Demo**: Hiermit zeigen Sie den Unterschied mit und ohne Auto Motion Plus 100Hz an.

■ **Blaumodus → Aus / Ein**

Diese Funktion ist für Experten zum Ausmessen von AV-Geräten bestimmt. Mit dieser Funktion werden das rote und das grüne Signal aus dem Videosignal entfernt, sodass nur das blaue Signal angezeigt wird. Damit wird ein Blaufilter erzeugt, mithilfe dessen die Farbe und der Farbton von Videogeräten wie DVD-Playern, Heimkinosystemen usw. eingestellt werden können. Mit dieser Funktion können Sie die Farbe und den Farbton auf Werte einstellen, die dem Signalpegel der verschiedenen Videogeräte angemessen sind. Verwenden Sie hierzu die Streifenmuster für die Farben Rot/Grün/Blau/Cyan/Magenta/Gelb, ohne zusätzlich den Blaufilter zu verwenden.

☑ **Blaumodus** ist verfügbar, wenn der Bildmodus auf **Film** oder **Standard** eingestellt ist.

□ **Bild zurücksetzen → Bildmodus zurücksetzen / Storno**

Hiermit werden alle Bildeinstellungen auf die Standardwerte zurückgesetzt.

☑ **Bildmodus zurücksetzen**: Alle aktuellen Bildwerte werden auf die Standardwerte zurückgesetzt.

Verwenden der Bild-in-Bild-Funktion (PIP)

Mit Hilfe der PIP-Funktion können Sie gleichzeitig das Bild vom Fernsehuner und aus einer externen Signalquelle anzeigen. Dieses Gerät verfügt über einen eingebauten Tuner, der es nicht ermöglicht, dass PIP in gleichen Modus funktioniert. Weitere Informationen finden Sie unter "PIP-Einstellungen" weiter hinten.

☑ Drücken Sie die Taste **TOOLS**, um das Menü **Extras** anzuzeigen. Sie können die PIP-Einstellungen durch Auswahl von **Extras → PIP** anpassen.

☑ Wenn Sie den Ton für das PIP-Bild aktivieren möchten, schlagen Sie im Abschnitt "Konfigurieren des Tonmenüs" nach.

☑ **PIP-Einstellungen**

Hauptbild	Nebenbild
Komp. HDMI1, HDMI2, HDMI3/DVI, HDMI4 PC	TV

☑ Wenn Sie das Fernsehgerät im PIP-Modus ausschalten und wieder einschalten, wird das PIP-Fenster nicht mehr angezeigt.

☑ Möglicherweise wirkt das Bild im PIP-Fenster leicht unnatürlich, wenn Sie den Hauptbildschirm zum Anzeigen von Spielen oder für Karaoke verwenden.

☑ Solange Sie **Internet@TV** einsetzen, können Sie die **PIP**-Funktion nicht verwenden.

□ **PIP → Aus / Ein**

Sie können die PIP-Funktion aktivieren oder deaktivieren.

□ **Größe →** 

Sie können die Größe für das PIP-Bild auswählen.

□ **Position →** 

Sie können die Position für das PIP-Bild auswählen.

☑ Im Modus "Double" (, ) können Sie **Position** nicht wählen.

□ **Kanal**

Sie können den Kanal für das Teilbild wählen.

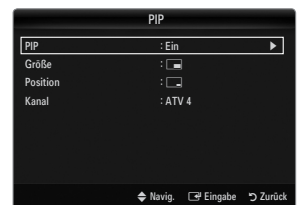
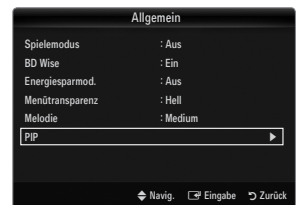

Verwenden Ihres Computers als Computerbildschirm (PC)

Konfigurieren Ihrer PC-Software (unter Windows XP)

Im Folgenden sind die typischen Anzeigeeinstellungen für einen Windows-Computer aufgeführt. Die von Ihrem PC angezeigten Fenster entsprechen je nach installierter Windows-Version und verwendeter Grafikkarte möglicherweise nicht genau der Abbildung. Dennoch sind die hier nachfolgenden grundlegenden Konfigurationsinformationen in fast allen Fällen anwendbar. (Wenden Sie sich andernfalls an den Computerhersteller oder Samsung-Händler.)

1. Klicken Sie im Startmenü von Windows auf die Systemsteuerung.
2. Wenn das Fenster der Systemsteuerung angezeigt wird, klicken Sie auf „Darstellung und Designs“. Ein Dialogfeld wird geöffnet.
3. Wenn das Fenster der Systemsteuerung angezeigt wird, klicken Sie auf „Anzeige“. Anschließend wird ein Dialogfeld angezeigt.
4. Klicken Sie nun im Dialogfeld „Anzeige“ auf die Registerkarte „Einstellungen“.
 - Das richtige (optimale) Bildformat lautet: 1920 x 1080 Pixel
 - Wenn das Dialogfeld eine Option für die Bildschirmfrequenz enthält, muss als Einstellung 60 oder 60 Hz ausgewählt werden. Andernfalls klicken Sie einfach auf OK, um das Dialogfeld zu schließen.

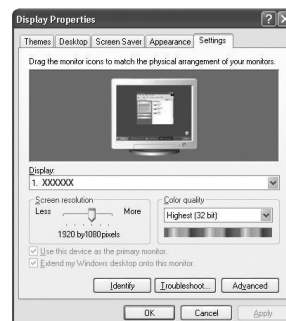

Anzeigemodi

Wenn das Signal des Computers den folgenden Standards entspricht, wird der Bildschirm automatisch darauf eingestellt. Wenn das Signal des Computers nicht diesen Standards entspricht, stellen Sie einen der aufgeführten Modi ein; Informationen hierzu entnehmen Sie der Bedienungsanleitung der Grafikkarte des Computers. Andernfalls wird u. U. nichts auf dem Bildschirm angezeigt. Für die auf der nächsten Seite gezeigten Anzeigemodi wurde das Bild bereits bei der Produktion optimiert.

■ D-Sub- und HDMI/DVI-Eingang

Modus	Auflösung	Horizontalfrequenz (KHz)	Vertikalfrequenz (Hz)	Pixeltakt (MHz)	Synchronisationspolarität (H/V)
IBM	640 x 350	31,469	70,086	25,175	+/-
	720 x 400	31,469	70,087	28,322	-/+
MAC	640 x 480	35,000	66,667	30,240	-/-
	832 x 624	49,726	74,551	57,284	-/-
	1152 x 870	68,681	75,062	100,000	-/-
VESA CVT	720 x 576	35,910	59,950	32,750	-/+
	1152 x 864	53,783	59,959	81,750	-/+
	1280 x 720	44,772	59,855	74,500	-/+
	1280 x 720	56,456	74,777	95,750	-/+
	1280 x 960	75,231	74,857	130,000	-/+
VESA DMT	640 x 480	31,469	59,940	25,175	-/-
	640 x 480	37,861	72,809	31,500	-/-
	640 x 480	37,500	75,000	31,500	-/-
	800 x 600	37,879	60,317	40,000	+/+
	800 x 600	48,077	72,188	50,000	+/+
	800 x 600	46,875	75,000	49,500	+/+
	1024 x 768	48,363	60,004	65,000	-/-
	1024 x 768	56,476	70,069	75,000	-/-
	1024 x 768	60,023	75,029	78,750	+/+
	1152 x 864	67,500	75,000	108,000	+/+
	1280 x 1024	63,981	60,020	108,000	+/+
	1280 x 1024	79,976	75,025	135,000	+/+
	1280 x 800	49,702	59,810	83,500	-/+
	1280 x 800	62,795	74,934	106,500	-/+
	1280 x 960	60,000	60,000	108,000	+/+
1360 x 768	47,712	60,015	85,500	+/+	
1440 x 900	55,935	59,887	106,500	-/+	
1440 x 900	70,635	74,984	136,750	-/+	
1680 x 1050	65,290	59,954	146,250	-/+	
VESA GTF	1280 x 720	52,500	70,000	89,040	-/+
	1280 x 1024	74,620	70,000	128,943	-/-
VESA DMT / DTV CEA	1920 x 1080p	67,500	60,000	148,500	+/+

- ☑ Eine Verbindung über HDMI/DVI-Kabel kann nur über den **HDMI IN 3(DVI)**-Anschluss erfolgen.
- ☑ Das Zeilensprungverfahren wird nicht unterstützt.
- ☑ Das Fernsehgerät funktioniert möglicherweise nicht ordnungsgemäß, wenn kein Standardmodus ausgewählt wird.
- ☑ Separate- und Composite-Modus werden unterstützt. SOG wird nicht unterstützt.
- ☑ Ein zu langes oder qualitativ geringwertiges VGA-Kabel kann in hochauflösenden Modi (1920 x 1080) zu Bildrauschen führen.

Fernsehgerät mithilfe des PCs einstellen

 **Voreinstellung:** Drücken Sie die Taste **SOURCE**, um den Modus „PC“ einzustellen.

□ Autom. Einstellung

Verwenden Sie die Funktion zum automatischen Einstellen, damit sich das Fernsehgerät automatisch auf das empfangene Videosignal einstellt.

Bei dieser Funktion erfolgt auch automatisch eine Feineinstellung sowie die Anpassung der Frequenzwerte und Positionen.

 Drücken Sie die Taste **TOOLS**, um das Menü **Extras** anzuzeigen. Sie können die automatische Einstellung durch Auswahl von **Extras** → **Autom. Einstellung** durchführen.

 Diese Funktion ist im DVI-HDMI-Modus nicht verfügbar.



□ PC-Bildschirm

■ Grob / Fein

Durch das Einstellen der Bildqualität können Bildstörungen und Rauschen beseitigt oder verringert werden. Falls sich Bildrauschen durch die Feinabstimmung allein nicht beheben lässt, stellen Sie zunächst die Frequenz möglichst genau ein (**Grob**). Nachdem Sie das Bildrauschen durch die Grob- und Feinabstimmung des Bildes verringert haben, stellen Sie die Position des Bildes so ein, dass es auf dem Bildschirm zentriert ist.

■ PC-Position

Passen Sie die Position des PC-Bilds an, wenn es nicht auf das Fernsehbild passt.

Stellen Sie mit den Tasten **▲** oder **▼** die vertikale Position ein. Stellen Sie mit den Tasten **▲** oder **▼** die horizontale Position ein.

■ Bild zurücksetzen

Sie können alle Bildeinstellungen auf die werkseitig eingestellten Ausgangswerte zurücksetzen.

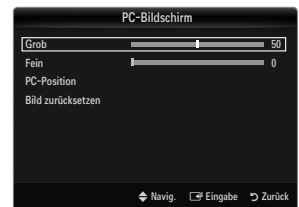

TON

Konfigurieren des Tonmenüs

□ Modus → Standard / Musik / Film / Sprache / Benutzerd.

 Drücken Sie die Taste **TOOLS**, um das Menü **Extras** anzuzeigen. Sie können den Tonmodus durch Auswahl von **Extras** → **Tonmodus** konfigurieren.

- **Standard:** Auswahl des normalen Tonmodus.
- **Musik:** Betont die Musik im Verhältnis zu Stimmen.
- **Film:** Ermöglicht optimale Tonwiedergabe für Filme.
- **Sprache:** Betont Stimmen im Verhältnis zu anderen Tönen.
- **Benutzerd.:** Abrufen ihrer benutzerdefinierten Toneinstellungen.

□ Equalizer

Sie können den Ton Ihrem persönlichen Geschmack anpassen.

- **Modus:** Auswählen des Tonmodus der definierten Einstellungen.
- **Balance L/R:** Anpassen der Balance zwischen dem linken und dem rechten Lautsprecher.
- **100Hz / 300Hz / 1KHz / 3KHz / 10KHz** (Bandbreitenanpassung): Zum Einstellen der unterschiedlichen Bandbreitenfrequenzen.
- **Reset:** Hiermit stellen Sie die Equalizereinstellungen auf die Standardwerte zurück.

□ SRS TruSurround HD → Aus / Ein

SRS TEXT (SRS-Text) ist eine patentierte SRS-Technologie, die das Problem mit der Ausgabe von 5.1-Mehrkanalinhalt über zwei Lautsprecher löst. Mit TruSurround kommen Sie mit jedem Stereo-System mit zwei Lautsprechern, auch den internen Gerätelautsprechern, in den Genuss überzeugender Virtual Surround-Effekte. Es ist vollständig kompatibel mit allen Mehrkanalformaten.

 Drücken Sie die Taste **TOOLS**, um das Menü **Extras** anzuzeigen. Sie können SRS TruSurround HD außerdem durch Auswahl von **Extras** → **SRS TS HD** anpassen.



❑ Wiedergabesprache

Sie können die Standardsprache für Audio ändern. Zeigt die Sprachinformationen für den eingehenden Audiostream an.

- ☑ Während Sie ein digitales Programm anschauen, können Sie diese Funktion auswählen.
- ☑ Sie können nur Sprachen auswählen, die auch tatsächlich übertragen werden.

❑ Audioformat → MPEG / Dolby Digital

Wenn Sie für die Tonausgabe sowohl den Hauptlautsprecher als auch den Audioreceiver verwenden, kann es aufgrund der Geschwindigkeitsunterschiede beim Dekodieren durch die beiden Systeme zu einem Echoeffekt kommen. Verwenden Sie in diesen Fall die TV-Lautsprecher.

- ☑ Während Sie ein digitales Programm anschauen, können Sie diese Funktion auswählen.
- ☑ Entsprechend dem Sendesignal wird Audioformat angezeigt.

❑ Audio für Sehgeschädigte

Dies ist eine zusätzliche Audiofunktion, mit der für sehbehinderte Personen eine zusätzliche Tonspur wiedergegeben wird. Diese Funktion verarbeitet den Audiostream für die AB (Audio-Beschreibung), sofern diese vom Sender zusammen mit dem Vordergrundton übertragen wird. Der Benutzer kann die Audio-Beschreibung aktivieren oder deaktivieren und die Lautstärke einstellen.

- ☑ Drücken Sie die Taste **AD** auf der Fernbedienung, um **Aus** oder **Ein** zu wählen.

■ Audio für Sehgeschädigte → Aus / Ein

Hiermit wird der Audiokommentar für Sehbehinderte ein- und ausgeschaltet.

■ Lautst.

Hiermit stellen Sie die Lautstärke des Audiokommentars für Sehbehinderte ein.

- ☑ **Lautst.** ist aktiv, wenn **Audio für Sehgeschädigte** aktiviert (**Ein**) ist.
- ☑ Während Sie ein digitales Programm anschauen, können Sie diese Funktion auswählen.

❑ Auto. Lautst. → Aus / Ein

Aufgrund unterschiedlicher Signalbedingungen unterscheiden sich Fernsehsender in der Lautstärke, so dass es erforderlich sein kann, die Lautstärke beim Umschalten zwischen Sendern jedes Mal nachzuregeln. Mit der Funktion für automatische Lautstärkeeinstellung wird die Lautstärke automatisch bei starkem Modulationssignal verringert und bei schwachem Modulationssignal erhöht.

❑ Lautsprecherauswahl

Wenn Sie fernsehen, während das Gerät an ein Heimkinosystem angeschlossen ist, schalten Sie die Fernhohlautsprecher aus, damit Sie nur den Ton der (externen) Lautsprecher des Heimkinosystems hören.

- **Ext. Lautsprecher:** Tonwiedergabe über die externen Lautsprecher (Heimkinosystem).
- **TV-Lautsprecher:** Verwenden Sie diese Option, um den Ton über die Fernhohlautsprecher wiederzugeben.
- ☑ Die Lautstärketasten und **MUTE** sind deaktiviert, wenn **Lautsprecherauswahl** auf **Ext. Lautsprecher** geschaltet ist.
- ☑ Wenn Sie im Menü **Lautsprecherauswahl** die Option **Ext. Lautsprecher** wählen, werden die Audioeinstellungen eingeschränkt.

	Eingebaute Lautsprecher des Fernsehgeräts	Audioausgang (Optical) zum Soundsystem
	RF / AV / Komp. / PC / HDMI	RF / AV / Komp. / PC / HDMI
TV-Lautsprecher	Audioausgang	Audioausgang
Ext. Lautsprecher	Ton aus	Audioausgang
Kein Videosignal	Ton aus	Ton aus

❑ Ton wählen → Erster Tuner / Zweiter Tuner

Wenn die PIP-Funktion aktiviert ist, können Sie den Ton des PIP-Bildes wiedergeben.

- ☑ Diese Option können Sie auswählen, wenn **PIP** aktiviert **Ein** ist.
- ☑ Drücken Sie die Taste **TOOLS**, um das Menü **Extras** anzuzeigen. Sie können den Ton des PIP-Bilds durch Auswahl von **Extras** → **PIP** → **Ton wählen** einstellen.

❑ Ton zurücksetzen → Alle zurücksetzen / Ton-Modus reset / Abbrechen

Sie können alle Audioeinstellungen wieder auf die Werkseinstellungen zurücksetzen.

- ☑ **Ton-Modus reset:** Alle aktuellen Tonwerte werden auf die Standardwerte zurückgesetzt.

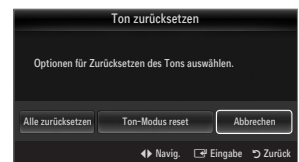

Tonmodus wählen

Sie können den Tonwiedergabemodus im Menü **Extras** wählen. Wenn Sie **Dual I II** einstellen, wird der aktuelle Tonwiedergabemodus auf dem Bildschirm abgebildet.

	Audiosystem	Dual 1 / 2	Standard
A2-Stereo	Mono	MONO	Automatischer Wechsel
	Stereo	STEREO ↔ MONO	
	Dual	DUAL 1 ↔ DUAL 2	DUAL 1
NICAM-Stereo	Mono	MONO	Automatischer Wechsel
	Stereo	MONO ↔ STEREO	
	Dual	MONO ↔ DUAL 1 DUAL 2	DUAL 1

- Falls das Stereosignal schwach ist und automatisch umgeschaltet wird, sollten Sie zu mono wechseln.
- Diese Funktion ist nur bei einem Stereosignal aktiviert. Bei Monosignalen ist es deaktiviert.
- Diese Funktion ist nur im TV-Modus verfügbar.

EINSTELLUNGEN

Konfigurieren der Menüeinstellungen

Menüsprache

Sie können die Menüsprache festlegen.

Zeit

Genauere Beschreibungen für die Verfahren zum Einstellen der Optionen finden Sie im Kapitel "Einstellen der Uhrzeit".

Sendungsoptionen

■ Untertitel

Sie können Untertitel aktivieren und deaktivieren. Mit diesem Menü legen Sie den Untertitelmodus fest. Die Menüoption **Normal** ist die Grundeinstellung für Untertitel, und die Option **Schwerhörig** ist für hörgeschädigte Personen bestimmt.

- **Untertitel** → **Aus / Ein**

Untertitel aktivieren oder deaktivieren.

- **Modus** → **Normal / Schwerhörig**

Hiermit können Sie den Modus der Untertitelfunktion einstellen.

- **Untertitelsprache**

Hiermit können Sie die Untertitelsprache festlegen.

- Wenn das Programm, das Sie gerade sehen, die Funktion **Schwerhörig** nicht unterstützt, wird selbst bei ausgewählter Funktion **Schwerhörig** automatisch die Funktion **Normal** aktiviert.

- Englisch ist der Standardwert in Fällen, wo die ausgewählte Sprache für die Sendung nicht verfügbar ist.

- Sie können diese Optionen auswählen, indem Sie einfach die Taste **SUBT.** auf der Fernbedienung drücken.

■ **Digitaltext** → **Deaktivieren / Aktivieren (nur Großbritannien)**

Wenn das Programm mit Digitaltext gesendet wird, ist diese Funktion aktiviert.

- MHEG (Multimedia and Hypermedia Information Coding Experts Group)**

Ein internationaler Standard für Datenkompressionssysteme für Multimedia- und Hypermedia-Anwendungen. Dies ist ein höheres Niveau als das MPEG-System, das solche datenverknüpfenden Hypertextmedien wie Standbilder, Zeichendienst, Animations-, Grafik- und Videodateien sowie Multimediadateien umfasst. MHEG ist eine Technologie für Laufzeitinteraktion mit dem Benutzer, und sie wird auf verschiedenen Gebieten verwendet, z. B. VOD (Video-On-Demand), ITV (Interactive TV), EC (Electronic Commerce), Teleweiterbildung, Telekonferenzen, digitale Bibliotheken und Netzwerkspiele.



■ Teletextsprache

Sie können die Videotextsprache durch Auswählen des Sprachtyps einstellen.

Englisch ist der Standardwert in Fällen, wo die ausgewählte Sprache für die Sendung nicht verfügbar ist.

■ Benutzerdef.

● Primäre Wiedergabesprache / Sekundäre Wiedergabesprache / Primäre Untertitelsprache / Sekundäre Untertitelsprache / Primäre Teletextsprache / Sekundäre Teletextsprache

Mit dieser Funktion können Sie eine der verfügbaren Sprachen wählen. Die hier gewählte Sprache ist die Standardsprache, wenn der Benutzer einen Kanal auswählt. Wenn Sie die Spracheinstellung ändern, werden die Untertitelsprache, die Audiosprache und die Videotextsprache im Menü Sprache automatisch in die gewünschte Sprache geändert.

Mit den Untermenüs für die Untertitelsprache, Audiosprache und Videotextsprache im Menü Sprache zeigen Sie eine Liste der vom aktuellen Kanal unterstützten Sprachen an, und die aktuelle Auswahl wird hervorgehoben. Wenn Sie die Spracheinstellung ändern, gilt die neue Auswahl nur für den aktuellen Kanal. Die geänderte Einstellung hat keinen Einfluss auf die Einstellung der Untertitelsprache, Audiosprache und Teletext-Sprache im Menü Voreinstellung.

■ Common Interface

● CI-Menü

Hiermit kann der Benutzer seine Auswahl in dem vom CAM-Modul bereitgestellten Menü treffen. Wählen Sie das CI-Menü ausgehend vom Menü "PC-Karte"

● Anwendungsinformationen

Die folgenden Erklärungen gelten für den Fall, dass ein CAM-Modul in den CI-Schlitz gesteckt ist und angezeigt wird. In den Anwendungsinformationen wird die 'CI(CI+)-Karte' beschrieben. Sie können das CAM-Modul unabhängig davon anschließen, ob das Fernsehgerät angeschaltet ist oder nicht.

1. Sie können das CI-CAM-Modul bei Ihrem nächsten Händler oder durch telefonische Bestellung erwerben.
2. Schieben Sie die 'CI(CI+)-Karte' in Richtung des Pfeils in das CAM-Modul hinein, bis sie fest sitzt.
3. Schieben Sie das CAM-Modul mit installierter 'CI(CI+)-Karte' in den CI-Steckplatz (Common Interface) hinein. (Schieben Sie das CAM-Modul parallel zum Steckplatz geführt bis zum Anschlag in Pfeilrichtung.)
4. Kontrollieren Sie, ob Sie ein Bild sehen oder ein gestörtes Signal.

□ Sicherheit (je nach Modell)

Ehe das Einstellungsfenster angezeigt wird, wird das Fenster zur Eingabe der PIN geöffnet. Geben Sie nun Ihre vierstellige PIN ein.

Der Standard-PIN-Code eines neuen Fernsehgeräts lautet **0-0-0-0**. Sie können die PIN ändern, indem Sie im Menü den Befehl **PIN ändern** wählen.

Bei manchen Modellen müssen Sie für **Plug & Play** die PIN-Nummer eingeben.

■ Kindersicherung → Aus / Ein

Mit dieser Funktion können Sie nicht autorisierte Benutzer, z. B. Kinder, daran hindern ungeeignete Programme anzuschauen, indem das Bild blockiert und der Ton stummgeschaltet wird.

Sie können einige der Kanäle in der Kanalliste sperren.

Kindersicherung ist nur im TV-Modus verfügbar.

■ Sicherungsstufe

Mit dieser Funktion können Sie nicht autorisierte Benutzer, z. B. Kinder, daran hindern, ungeeignete Programme anzuschauen. Hierzu verwenden Sie eine benutzerdefinierte vierstellige PIN.

Die für **Sicherungsstufe** verfügbaren Elemente können in Abhängigkeit vom jeweiligen Land variieren.

Nachdem **Sicherungsstufe** eingestellt wurde, wird das Symbol '🔒' angezeigt.

Alle zul.: Drücken Sie diese Taste, um alle Altersbeschränkungen aufzuheben.

Keine zul.: Drücken Sie diese Taste, um alle Altersbeschränkungen zu aktivieren.

■ PIN ändern

Sie können Ihre zum Einrichten des Fernsehgeräts benötigte persönliche Kennnummer ändern.

Wenn Sie den PIN-Code vergessen haben, drücken Sie die Fernbedienungstasten in der angegebenen Reihenfolge, um die PIN auf **0-0-0-0** zurückzusetzen: **POWER** (Aus) → **MUTE** → **8** → **2** → **4** → **POWER** (Ein).

□ Netzwerk → Netzwerktyp / Eingang einrichten

Genaue Beschreibungen für die Verfahren zum Einstellen der Optionen finden Sie im Kapitel "Konfigurieren des Netzwerks".

□ Allgemein

■ Spielemodus → Aus / Ein

Wenn Sie eine Spielekonsole wie PlayStation™ oder Xbox™ anschließen, können Sie durch Auswählen des Spielmenüs ein realitätsnäheres Spielerlebnis genießen.

🔗 Einschränkungen im Spielmodus (Achtung!)

- Wenn Sie die Spielekonsole wieder vom Gerät trennen und ein anderes externes Gerät anschließen möchten, beenden (**Aus**) Sie über das Einrichtmenü den **Spielemodus**.
- Wenn Sie im **Spielemodus** das TV-Menü anzeigen, zittert das Bild leicht.

🔗 **Spielemodus** ist im normalen TV-, PC- und Ext.-Modus nicht verfügbar.

🔗 Solange Sie PIP aktiviert haben, können Sie den **Spielemodus** nicht verwenden.

🔗 Kontrollieren Sie, ob der **Spielemodus** noch aktiviert (**Ein**) ist, wenn die Bildqualität bei angeschlossenem externem Gerät schlecht ist. Deaktivieren Sie den **Spielemodus (Aus)** und schließen Sie externe Geräte an.

🔗 Wenn der **Spielemodus** aktiviert ist:

- Der Bildmodus wird automatisch auf **Standard** eingestellt und kann nicht geändert werden.
- Der Tonmodus wird automatisch auf **Benutzerd.** eingestellt und kann nicht geändert werden. Passen Sie den Ton unter Verwendung des Equalizers an.

🔗 Die Funktion zum Zurücksetzen der Audioeinstellungen ist aktiviert. Durch Auswählen der Reset-Funktion nach dem Einstellen des Equalizers wird die Equalizer-Einstellung auf die Werkseinstellungen zurückgesetzt.

■ BD Wise → Aus / Ein

Ermöglicht optimale Bildqualität für SAMSUNG DVD, Blu-Ray und Heimkinoprojekte ein, die BD Wise unterstützen. Freuen Sie sich bei Anschluss dieser Geräte an das Fernsehgerät von Samsung auf ein detailreicheres Bild.

🔗 Schließen Sie Geräte von Samsung, die über Bd Wise verfügen, mit Hilfe eines HDMI-Kabels an.

🔗 Wenn **BD Wise** aktiviert ist (**Ein**), wird der Bildmodus automatisch auf die optimale Auflösung eingestellt.

🔗 **BD Wise** steht nur im HDMI-Modus zur Verfügung.

■ Energiesparmod. → Aus / Gering / Mittel / Hoch / Bild aus / Auto

Mit dieser Funktion stellen Sie die Helligkeit des Fernsehgeräts ein, um den Stromverbrauch zu senken. Wenn Sie nachts fernsehen, stellen Sie **Energiesparmod.** auf **Hoch** ein, um sowohl die Augenermüdung als auch den Stromverbrauch zu senken. Wenn Sie **Bild Aus** wählen, wird der Bildschirm abgeschaltet und Sie können nur noch den Ton hören. Drücken Sie eine beliebige Taste, um **Bild Aus** zu beenden.

🔗 Im Menü **Extras** wird die Funktion **Bild Aus** nicht unterstützt.

🔗 Drücken Sie die Taste **TOOLS**, um das Menü **Extras** anzuzeigen. Sie können zudem die Energiesparoption durch Auswahl von **Extras** → **Energiesparmod.** anpassen.

■ Menütransparenz → Hell / Dunkel

Sie können die Transparenz des Menüs einstellen.

■ Melodie → Aus / Gering / Mittel / Hoch

Es kann eine Melodie abgespielt werden, wenn der Bildschirm an- oder ausgeschaltet wird.

🔗 Die Melodie wird nicht abgespielt.

- Das Fernsehgerät gibt keinen Ton aus, weil die **MUTE**-Taste gedrückt wurde.
- Das Fernsehgerät gibt keinen Ton aus, weil die Lautstärketaste (–) solange gedrückt wurde, bis der Ton aus war.
- Das Fernsehgerät wurde mit dem Sleep-Timer ausgeschaltet.

■ PIP

Genaue Beschreibungen für die Verfahren zum Einstellen der Optionen finden Sie im Kapitel "Konfigurieren der PIP-Optionen".

Einstellen der Uhrzeit

Uhr

Die Uhr muss eingestellt werden, damit Sie die verschiedenen Timerfunktionen des Fernsehgeräts verwenden können.

- ☑ Jedes Mal, wenn Sie die Taste **INFO** drücken, wird die aktuelle Zeit angezeigt.
- ☑ Wenn Sie das Netzkabel ziehen, müssen Sie die Uhr erneut einstellen.



Uhr-Modus

Sie können die aktuelle Zeit manuell oder automatisch einstellen.

- **Auto:** Hiermit stellen Sie die Uhrzeit automatisch anhand der Zeit aus der digitalen Übertragung ein.
 - **Manuell:** Hiermit stellen Sie die aktuelle Zeit auf einen manuell eingestellten Wert ein.
- ☑ Je nach Sendestation und Signal erfolgt die automatische Zeiteinstellung möglicherweise nicht korrekt. In diesem Fall müssen Sie die Zeit manuell einstellen.
 - ☑ Der Antennen- oder Kabelanschluss muss vorhanden sein, um die Zeit automatisch einzustellen.

Zeit einstellen

Sie können die aktuelle Zeit manuell einstellen.

- ☑ Diese Funktion ist nur verfügbar, wenn Sie **Uhr-Modus** auf **Manuell** eingestellt haben.
- ☑ Sie können Tag, Monat, Jahr, Stunde und Minute auch direkt über die Zifferntasten auf der Fernbedienung einstellen.

Sleep-Timer

Der Sleep-Timer schaltet das Fernsehgerät automatisch nach einer eingestellten Zeit (30, 60, 90, 120, 150, 180 Minuten) aus.

- ☑ Drücken Sie die Taste **TOOLS**, um das Menü **Extras** anzuzeigen. Sie können den Sleep-Timer durch Auswahl von **Extras** → **Sleep-Timer** einstellen.
- ☑ Um die **Sleep-Timer**-Funktion abzubrechen, wählen Sie **Aus**.

Timer 1 / Timer 2 / Timer 3

Sie können drei verschiedene Einstellungen für den Ein-/Ausschalttimer vornehmen. Voraussetzung dafür ist, dass Sie die Uhr gestellt haben.

- **Anschaltzeit:** Stellen Sie Stunde, Minute ein und aktivieren bzw. deaktivieren Sie die Funktion. (Zum Aktivieren des Timers, wenn Sie mit den Einstellungen fertig sind, wählen Sie **Aktivieren**.)
- **Ausschaltzeit:** Stellen Sie Stunde, Minute ein und aktivieren bzw. deaktivieren Sie die Funktion. (Zum Aktivieren des Timers, wenn Sie mit den Einstellungen fertig sind, wählen Sie **Aktivieren**.)
- **Lautst.:** Stellen Sie die gewünschte Lautstärke ein.
- **Quelle:** Sie können den Inhalt des **TV**- oder **USB**-Gerät einstellen, der beim Anschalten des Fernsehers automatisch wiedergegeben wird. Wählen Sie **TV** oder **USB**. (Stellen Sie sicher, dass ein USB-Gerät an das Fernsehgerät angeschlossen ist.)
- **TV-Empfang** (wenn **Quelle** auf **TV** eingestellt ist): Wählen Sie **ATV** oder **DTV**.
- **Kanal** (wenn **Quelle** auf **TV** eingestellt ist): Wählen Sie den gewünschten Kanal.
- **Inhalt** (wenn **Quelle** auf **USB** eingestellt ist): Sie können auf dem USB-Gerät einen Ordner mit Musik- oder Fotodateien wählen, die beim Anschalten des Fernsehgeräts automatisch angezeigt werden.
 - ☑ Die Timerfunktion arbeitet nicht fehlerfrei, wenn es auf dem **USB**-Speicher keine Musikdatei gibt oder der Ordner mit der Musikdatei nicht markiert ist
 - ☑ Wenn auf dem **USB**-Gerät nur eine Fotodatei gespeichert ist, wird die Diashow nicht wiedergegeben.
 - ☑ Wenn der Ordnername zu lang ist, kann der Ordner nicht ausgewählt werden.
 - ☑ Wenn Sie zwei USB-Geräte desselben Typs verwenden, achten Sie darauf, dass sich die Ordnernamen unterscheiden, damit der richtige USB-Speicher gelesen wird.
- **Wiederholmodus:** Wählen Sie **Einmal**, **Täglich**, **Mo~Fr**, **Mo~Sa**, **Sa~So** oder **Manuell**.
 - ☑ Wenn **Manuell** gewählt ist, drücken Sie die Taste **▶**, um den gewünschten Wochentag einzustellen. Drücken Sie die Taste **ENTER** **↵**, wenn der gewünschte Tag markiert ist, und das Symbol **✓** wird angezeigt.
 - ☑ Sie können die Stunden, Minuten und den Kanal auch über die Zifferntasten auf der Fernbedienung einstellen.
 - ☑ **Autom. Ausschalten:** Wenn Sie den Timer aktivieren, schaltet sich das Fernsehgerät drei Stunden nach dem Einschalten durch den Timer ab, wenn in dieser Zeit keine Funktionen verwendet wurden. Diese Funktion ist nur verfügbar, wenn der Timer aktiviert ist, und sie verhindert Schäden durch Überhitzung, wenn das Fernsehgerät zu lange eingeschaltet ist.

Netzwerkverbindung

Sie können das Internetprotokoll so konfigurieren, dass Sie mit verschiedenen angeschlossenen Netzwerken kommunizieren können.

Netzwerkverbindung - Kabel

LAN-Verbindung für eine DHCP-Umgebung

Die Verfahren zum Einrichten des Netzwerks mithilfe von DHCP (Dynamic Host Configuration Protocol) werden nachfolgend beschrieben. Da eine IP-Adresse sowie Teilnetzmaske, Gateway und DNS automatisch zugeordnet werden, wenn Sie DHCP wählen, müssen Sie diese Parameter nicht von Hand eingeben.

1. Verbinden Sie den LAN-Anschluss auf der Rückseite des Fernsehgeräts über ein LAN-Kabel mit dem externen Modem.
2. Verbinden Sie den Modemanschluss an der Wand über ein Modemkabel mit dem externen Modem.

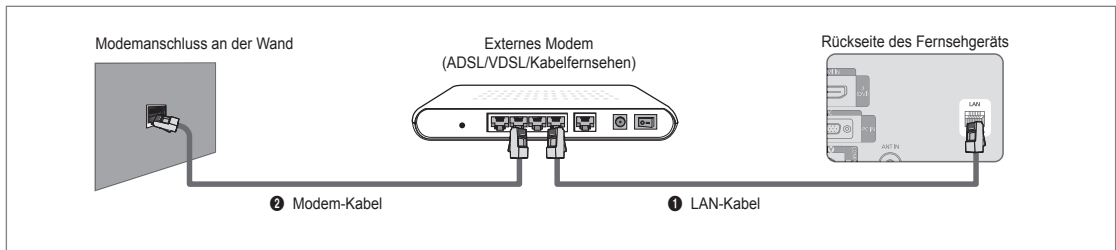

Sie können die Netzwerkverbindung auch über einen Sharer (Router) herstellen.

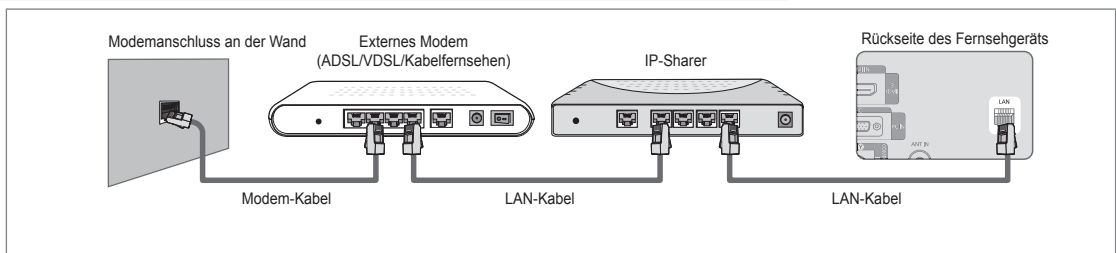

Sie können den LAN-Anschluss und das Fernsehgerät je nach Netzwerkstatus direkt anschließen.

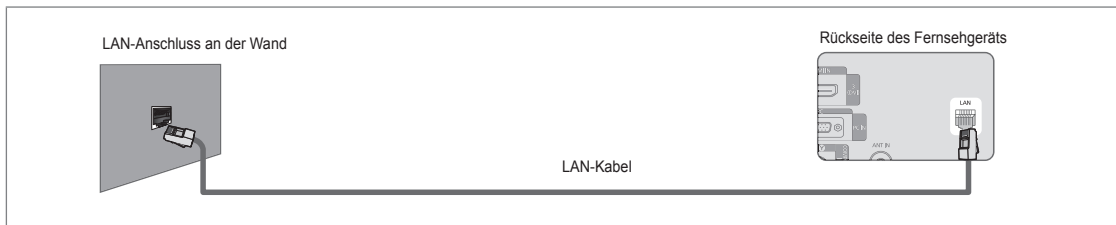

- ☑ Die Anschlüsse (also Position und Art des Anschlusses) des externen Geräts können sich je nach Hersteller unterscheiden.
- ☑ Wenn die Zuordnung der IP-Adresse durch den DHCP-Server fehlschlägt, müssen Sie das externe Modem aus und nach frühestens 10 Sekunden wieder anschalten. Wiederholen Sie den Versuch danach.
- ☑ Informationen zu den Verbindungen zwischen dem externen Modem und dem Sharer (Router) finden Sie im Benutzerhandbuch des entsprechenden Geräts.
- ☑ Sie können das Fernsehgerät direkt an das LAN anschließen, ohne vorher einen Sharer (Router) dazwischen zu schalten.
- ☑ Sie können kein ADSL-Modem für manuelle Verbindungen verwenden, da dieses DHCP nicht unterstützt. Sie müssen ein ADSL-Modem für automatische Verbindungen verwenden.

■ LAN-Verbindung für eine Umgebung mit statischen IP-Adressen

Die Verfahren zum Einrichten des Netzwerks mithilfe einer statischen IP-Adresse werden nachfolgend beschrieben. Sie müssen die Ihnen von Ihrem Internet-Provider genannte IP-Adresse, Teilnetzmaske, Gateway und DNS manuell eingeben.

1. Verbinden Sie den LAN-Anschluss auf der Rückseite des Fernsehgeräts über ein LAN-Kabel mit dem LAN-Anschluss in der Wand.

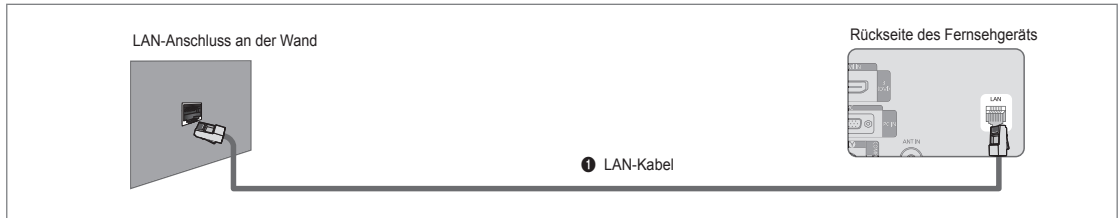

Sie können die Netzwerkverbindung auch über einen Sharer (Router) herstellen.

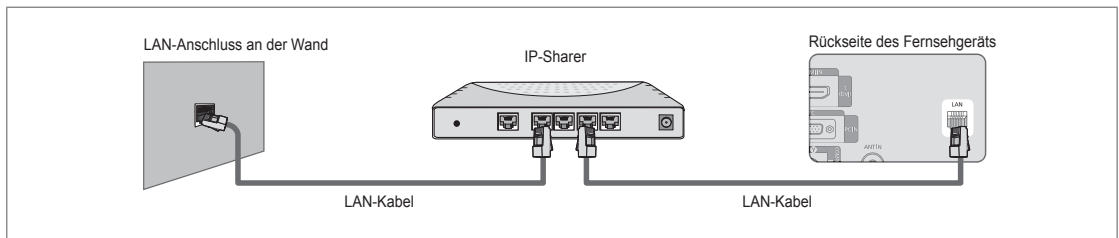

- Die Anschlüsse (also Position und Art des Anschlusses) des externen Geräts können sich je nach Hersteller unterscheiden.
- Wenn Sie eine statische IP-Adresse verwenden, teilt Ihr Internet-Provider Ihnen die IP-Adresse, Teilnetzmaske, Gateway und DNS mit. Sie müssen diese Werte eingeben, um die Netzwerkeinstellungen abzuschließen. Falls Sie die Werte nicht kennen, fragen Sie Ihren Netzwerkadministrator.
- Informationen zum Konfigurieren und Verbinden mit Sharer (Router) finden Sie im Benutzerhandbuch des entsprechenden Geräts.
- Sie können das Fernsehgerät direkt an das LAN anschließen, ohne vorher einen Sharer (Router) dazwischen zu schalten.
- Wenn Sie einen IP-Sharer (IP-Router) verwenden, der DHCP unterstützt, können Sie das Gerät für DHCP oder statische IP einrichten.
- Informationen über die Verfahren zum Einrichten mit einer statischen IP-Adresse erfragen Sie bei Ihrem Internet Service Provider.

□ Netzwerkverbindung - Drahtlos

Sie können die Verbindung zum drahtlosen Netzwerk auch über einen drahtlosen IP-Sharer herstellen.

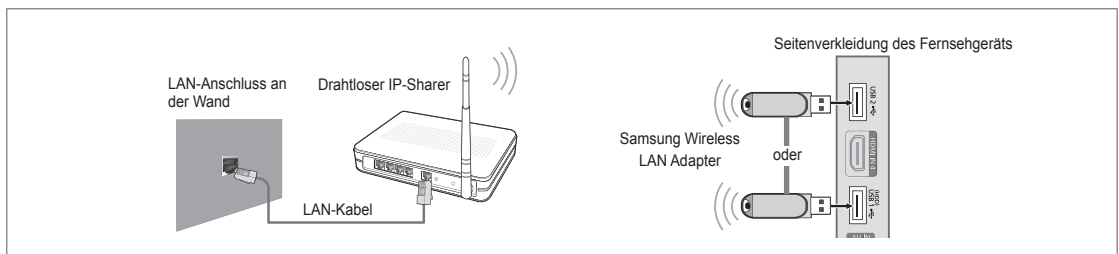

1. Schließen Sie den Samsung WLAN-Adapter an den Anschluss **USB1(HDD)** oder **USB2** des Fernsehgeräts an.
 - Sie müssen den WLAN-Adapter von Samsung (WIS09ABGN) verwenden, wenn Sie mit einem Drahtlosnetzwerk arbeiten möchten.
 - Der WLAN-Adapter von Samsung ist gesondert erhältlich. Der WLAN-Adapter WIS09ABGN wird bei Spezialanbietern, Internetshops und bei Samsungparts.com angeboten.
 - Wenn Sie mit einem Drahtlosnetzwerk arbeiten möchten, müssen Sie Ihr Fernsehgerät an einen drahtlosen IP-Sharer anschließen. Wenn der drahtlose IP-Sharer DHCP unterstützt, kann Ihr Fernsehgerät über DHCP oder über eine statische IP-Adresse mit dem Drahtlosnetzwerk verbunden werden.
 - Der WLAN-Adapter von Samsung unterstützt IEEE 802.11A, IEEE 802.11B, IEEE 802.11G, IEEE 802.11N. Wenn Sie DLNA-Video über die IEEE 802.11B/G-Verbindung anzeigen, wird das Videobild möglicherweise nicht ohne Stockungen angezeigt.
 - Wenn Ihr IP-Sharer eine deaktivierbare Funktion anbietet, um einen Verbindungstest mittels Ping durchzuführen, so aktivieren Sie diese Funktion.

- ☑ Wählen Sie einen zurzeit unbenutzten Kanal für den drahtlosen IP-Share. Wenn der für den drahtlosen IP-Share eingestellte Kanal von einem anderen Gerät in der Nähe belegt ist, führt dies zu Störungen und die Datenübertragung scheitert.
- ☑ Wenn Sie ein anderes Sicherheitssystem als die nachfolgend angeführten verwenden, so kann dies zusammen mit dem Fernsehgerät nicht eingesetzt werden.
 - Es werden nur folgende Sicherheitsschlüssel für den Zugangspunkt (drahtloser IP-Share) unterstützt.
 - 1) Authentifizierungsmodus : OPEN, SHARED, WPAPSK, WPA2PSK
 - 2) Verschlüsselungsmethode : WEP, TKIP, AES
 - Es werden nur folgende Sicherheitsschlüssel für den Ad-Hoc-Modus unterstützt.
 - 1) Authentifizierungsmodus : SHARED, WPANONE
 - 2) Verschlüsselungsmethode : WEP, TKIP, AES
- ☑ Wenn Ihr Zugangspunkt WPS (Wi-Fi Protected Setup) unterstützt, können Sie die Netzwerkverbindung mittels PBC (Push Button Configuration) oder PIN (Personal Identification Number) herstellen. WPS konfiguriert den SSID- und WPA-Schlüssel in jedem Modus automatisch.
- ☑ Wenn das Gerät nicht zertifiziert ist, kann es die Verbindung zum Fernseher möglicherweise nicht über den WLAN-Adapter von Samsung herstellen.

Konfigurieren des Netzwerks

□ Netzwerktyp

Wählen Sie den Kabelzugang oder den Funkzugang als Methode für die Netzwerkverbindung.

- ☑ Dieses Menü wird nur aktiviert, wenn der WLAN-Adapter von Samsung angeschlossen ist.



■ Kabel

Anschließen an das Netzwerk mit einem Kabel.

■ Drahtlos

Drahtloser Netzanschluss.

□ Eingang einrichten

■ Kabelnetzwerk einrichten

(wenn **Netzwerktyp** auf **Kabel** eingestellt ist)

- ☑ Überprüfen Sie, ob das Netzkabel angeschlossen ist.
 - **IP-Konfiguration** → **Auto / Manuell**
 - **Netzwerktest**: Sie können den Netzwerkverbindungsstatus nach dem Einrichten des Netzwerks testen bzw. bestätigen.
- ☑ Verbindung zum drahtgebundenen Netzwerk nicht möglich

Wenn Ihr Internet-Provider die MAC-Adresse des Geräts registriert hat, mit dem die erste Internetverbindung hergestellt wurde und diese MAC-Adresse bei jeder Verbindung zum überprüf, besteht die Möglichkeit, dass Ihr Fernsehgerät keine Internetverbindung herstellen kann, da dessen MAC-Adresse von der des Geräts abweicht.

Fragen Sie in diesem Fall Ihren Internetprovider, auf welche Weise die Verbindung durch andere Geräte als Ihren PC (z. B. Ihr Fernsehgerät) hergestellt werden kann. Wenn Ihr Internet-Provider eine Kennung oder ein Kennwort erfordert, um die Verbindung zum Internet (Netzwerk) herzustellen, kann Ihr Fernsehgerät möglicherweise keine Internetverbindung aufbauen. In diesem Fall müssen Sie Ihre Kennung oder Ihr Kennwort eingeben, wenn die Verbindung mit dem Internet über den Internet-Share (Router) hergestellt wird.

Die Internetverbindung kann auch aufgrund von Problemen mit der Firewall fehlschlagen. Setzen Sie sich in diesem Fall mit Ihrem Internetprovider in Verbindung. Wenn Sie selbst noch dann keine Internetverbindung aufbauen können, wenn Sie die Anweisungen Ihres Internet-Providers eingehalten haben, setzen Sie sich mit Samsung Electronics in Verbindung.

Kabelnetzwerk einrichten-Auto

Wenn Sie das Netzkabel anschließen und DHCP wird unterstützt, werden die Einstellungen für das Internetprotokoll (IP) automatisch konfiguriert.

1. Stellen Sie **Netzwerktyp** auf **Kabel**.
2. Wählen Sie **Kabelnetzwerk einrichten**.
3. Stellen Sie **IP-Konfiguration** auf **Auto**.
 - ☑ Das Internetprotokoll wird automatisch eingestellt.
4. Wählen Sie **Netzwerktest**, um die Netzwerkverbindung zu überprüfen.



Kabelnetzwerk einrichten-Manuell

Wenn Sie das Fernsehgerät mittels einer statischen IP-Adresse mit dem LAN verbinden möchten, müssen Sie das Internetprotokoll (IP) konfigurieren.

1. Stellen Sie **Netzwerktyp** auf **Kabel**.
2. Wählen Sie **Kabelnetzwerk einrichten**.
3. Stellen Sie **IP-Konfiguration** auf **Manuell**.
4. Geben Sie die Parameter für **IP-Adresse**, **Teilnetzmaske**, **Gateway** und **DNS-Server** ein.
 - Drücken Sie die Zifferntasten auf der Fernbedienung, wenn Sie das Netzwerk manuell einstellen.
5. Wählen Sie **Netzwerktest**, um die Netzwerkverbindung zu überprüfen.



■ Drahtlos-Netzwerk einrichten

- Dieses Menü wird nur aktiviert, wenn der WLAN-Adapter von Samsung angeschlossen ist.
- **IP-Konfiguration** → **Auto / Manuell**
- **Netzwerktest**: Sie können den Netzwerkverbindungsstatus nach dem Einrichten des Netzwerks testen bzw. bestätigen.

- Keine Verbindung mit einem Zugangspunkt.

Möglicherweise kann Ihr Fernsehgerät keinen Zugangspunkt finden, der mit privater SSID konfiguriert ist. Ändern Sie in diesem Fall die Einstellungen für den Zugangspunkt, und versuchen Sie es erneut. Wenn Ihr Internet-Provider die MAC-Adresse des Geräts registriert hat, mit dem die erste Internetverbindung hergestellt wurde und diese MAC-Adresse bei jeder Verbindung zum überprüft, besteht die Möglichkeit, dass Ihr Fernsehgerät keine Internetverbindung herstellen kann, da dessen MAC-Adresse von der des Geräts abweicht.

Fragen Sie in diesem Fall Ihren Internetprovider, auf welche Weise die Verbindung durch andere Geräte als Ihren PC (z. B. Ihr Fernsehgerät) hergestellt werden kann. Wenn Sie selbst noch dann keine Internetverbindung aufbauen können, wenn Sie die Anweisungen Ihres Internet-Providers eingehalten haben, setzen Sie sich mit Samsung Electronics in Verbindung.

- **Wählen Sie ein Netzwerk**

- Zugangspunkt: Sie können wählen, welcher IP-Share verwendet werden soll, wenn Sie ein Drahtlosnetzwerk nutzen.
 - Wenn in der Liste der Zugangspunkte kein drahtloser Zugangspunkt enthalten ist, drücken Sie die rote Taste.
 - Sobald die Verbindung aufgebaut ist, wird automatisch wieder das Fenster angezeigt.
 - Sie haben einen Zugangspunkt mit Authentifizierung gewählt:
Der Eingabebildschirm für den Sicherheitsschlüssel wird geöffnet. Geben Sie den Sicherheitsschlüssel ein und drücken Sie die blaue Taste auf der Fernbedienung.
 - Wenn Sie als Sicherheitsverschlüsselung WEP verwenden, können Sie bei der Eingabe des Sicherheitsschlüssels die Zahlen von 0 bis 9 und die Buchstaben von A bis F verwenden.



Verbinden mit WPS (Wi-Fi Protected Setup)

- Wenn der **Schlüssel** bereits eingestellt ist: Wählen Sie in der Liste der Zugangspunkte **WPS**.

- Sie haben die Wahl zwischen **PBC**, **PIN**, **Schlüssel**.

- Anschließen mit **PBC**: Wählen Sie **PBC** (Push Button Configuration). Drücken Sie innerhalb von 2 Minuten die PBC-Taste am Zugangspunkt und warten Sie bis die Verbindung hergestellt ist.

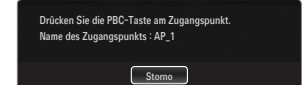
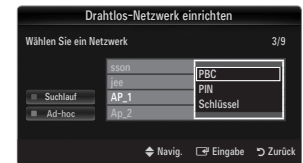

- Anschließen mit **PIN**: Wählen Sie eine **PIN** (Personal Identification Number).

- Es wird eine Meldung mit dem PIN-Code angezeigt. Geben Sie am Zugangspunkt innerhalb von 2 Minuten den PIN-Code ein. Wählen Sie **OK** und warten Sie auf den Verbindungsaufbau.

- Wiederholen Sie den Versuch, wenn die Verbindung nicht hergestellt wird.

- Wenn die Verbindung trotz des erneuten Versuchs nicht wieder aufgebaut wird, setzen Sie den Zugangspunkt zurück. Einzelheiten entnehmen Sie bitte dem Handbuch des jeweiligen Zugangspunkts.

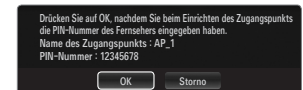

- Verbinden mit **Schlüssel**: Wenn Sie **Schlüssel** wählen, wird das Eingabefenster angezeigt. Geben Sie den Sicherheitsschlüssel ein, und drücken Sie die Taste Blau.

- Wiederholen Sie den Versuch, wenn die Verbindung nicht hergestellt wird.

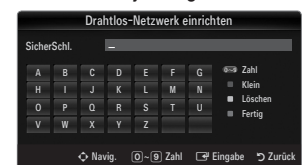

- Wenn der **Schlüssel** nicht eingestellt ist: Wenn die Sicherheitseinstellung eines Zugangspunkts, der WPS unterstützt, NONE lautet, können Sie **PBC, PIN, Keine Sicherheit** wählen. Mit **Keine Sicherheit** können Sie die Verbindung zum Zugangspunkt direkt und ohne die WPC-Funktion herstellen.
 - Der Prozess bei **PBC, PIN** entspricht dem oben beschriebenen. Siehe " Wenn der **Schlüssel** bereits eingestellt ist.
 - Wiederholen Sie den Versuch, wenn die Verbindung nicht hergestellt wird.
- **Ad-hoc**: Mit dem WLAN-Adapter von Samsung können Sie die Verbindung zu einem Mobilgerät mit Hilfe eines Peer-to-Peer-Netzwerks auch ohne Zugriffspunkt herstellen.

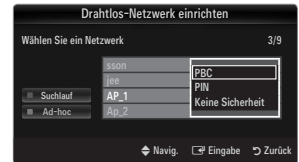

So stellen Sie eine Verbindung mit einem neuen Ad-hoc

1. Wählen Sie **Wählen Sie ein Netzwerk**, um die Geräteliste zu öffnen.
2. In der Geräteliste drücken Sie die blaue Taste auf der Fernbedienung, oder Sie wählen **Ad-hoc**.
 - Die Meldung **Die Meldung Möglicherweise ist das vorhandene Netzwerk funktional eingeschränkt. Möchten Sie die Netzwerkverbindung wechseln?** wird angezeigt.
3. Geben Sie den generierten **Name des Netzwerks (SSID)** : und den **Schlüssel** in das Gerät ein, mit dem Sie sich verbinden möchten.

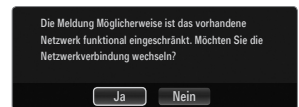

So stellen Sie eine Verbindung mit einem vorhandenen Ad-hoc-Gerät her:

1. Wählen Sie **Wählen Sie ein Netzwerk**, um die Geräteliste zu öffnen.
2. Wählen Sie eine Gerät aus der Geräteliste.
3. Wenn ein Sicherheitsschlüssel erforderlich ist, geben Sie diesen erneut ein.
 - Wenn das Netzwerk nicht fehlerfrei arbeitet, kontrollieren Sie noch einmal den **Name des Netzwerks (SSID)**: und den **Schlüssel**. Wenn der **Schlüssel** falsch ist, kann dies die Ursache für die Störung sein.

Drahtlos-Netzwerk einrichten-Auto

Wenn Sie eine Verbindung zu einem Zugangspunkt herstellen möchten, muss dieser DHCP unterstützen. Nur Geräte, die den **Ad-hoc**-Modus unterstützen, können ohne DHCP angeschlossen werden.

1. Stellen Sie **Netzwerktyp** auf **Drahtlos**.
2. Wählen Sie **Drahtlos-Netzwerk einrichten**.
3. Stellen Sie **IP-Konfiguration** auf **Auto**.
 - Das Internetprotokoll wird automatisch eingestellt.
4. Wählen Sie mit **Wählen Sie ein Netzwerk** ein Netzwerk aus.
5. Wählen Sie **Netzwerktest**, um die Netzwerkverbindung zu überprüfen.



Drahtlos-Netzwerk einrichten-Manuell

1. Stellen Sie **Netzwerktyp** auf **Drahtlos**.
2. Wählen Sie **Drahtlos-Netzwerk einrichten**.
3. Stellen Sie **IP-Konfiguration** auf **Manuell**.
4. Geben Sie die Parameter für **IP-Adresse**, **Teilnetzmaske**, **Gateway** und **DNS-Server** ein.
 - Drücken Sie die Zifferntasten auf der Fernbedienung, wenn Sie das Netzwerk manuell einstellen.
5. Wählen Sie mit **Wählen Sie ein Netzwerk** ein Netzwerk aus.
6. Wählen Sie **Netzwerktest**, um die Netzwerkverbindung zu überprüfen.



Menü Eingang

Quellen

Hiermit wählen Sie, ob das Fernsehgerät mit einem Fernsehsignal versorgt wird oder an andere externe Signaleingänge wie z. B. DVD- bzw. Blu-Ray-Player oder an einen Kabelreceiver / Satellitenreceiver (Set-Top Box) angeschlossen ist. Stellen Sie die gewünschte Signalquelle ein.

Drücken Sie die Taste **SOURCE** auf der Fernbedienung, um eine externe Signalquelle anzuzeigen. Stellen Sie mit der TV-Taste den **TV**-Modus ein.

TV / Ext.1 / Ext.2 / AV / Komp. / PC / HDMI1 / HDMI2 / HDMI3/DVI / HDMI4 / USB1 / USB2

Sie können nur solche externen Geräte wählen, die an das Fernsehgerät angeschlossen sind. Bei **Quellen** werden die angeschlossenen Signalquellen hervorgehoben und am Anfang dargestellt. Nicht angeschlossene Signalquellen werden am Ende der Liste dargestellt.

Wenn USB-Geräte an die **USB1(HDD)**- und **USB2**-Stecker angeschlossen sind, werden sie als **USB1** und **USB2** angezeigt.

Ext. und PC bleiben immer aktiviert.

Verwenden der Farbtasten auf der Fernbedienung in Verbindung mit der Kanalliste.

- Rot (**Aktual.**): Aktualisieren der angeschlossenen externen Geräte. Drücken Sie diese Taste, wenn Ihr Eingangsgerät angeschaltet und angeschlossen ist, aber nicht in der Liste erscheint.
- TOOLS (Extras)**: Anzeigen der Menüs **Name bearb.** und **Information.**

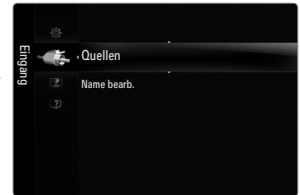

Name bearb.

VCR / DVD / Kabel-STB / Sat-STB / PVR-STB / AV-Receiver / Spiel / Camcorder / PC / DVI-Geräte / TV / IPTV / Blu-ray / HD DVD / DMA

Vergeben Sie Namen für die an die Eingangsbuchsen angeschlossenen Geräte, um die Auswahl der Signalquelle zu vereinfachen.

Wenn ein PC mit einer Auflösung von 1920 x 1080 bei 60 Hz an den Anschluss **HDMI IN 3(DVI)** angeschlossen wird, stellen Sie unter **Name bearb.** im Modus **Eingang** den **HDMI3/DVI**-Modus auf **DVI-Geräte** ein.

Wenn Sie ein HDMI/DVI-Kabel mit dem **HDMI IN 3(DVI)**-Anschluss verbinden, stellen Sie den **HDMI3/DVI**-Modus im Bereich **Name bearb.** des Modus **Eingang** auf **DVI-Geräte** ein. In diesem Fall ist ein gesonderter Audioanschluss erforderlich.

Menü Unterstützung

Rechtliche Hinweise

Lesen Sie die rechtlichen Hinweise und den allgemeinen Haftungsausschluss hinsichtlich der Inhalte und Dienste Dritter.

Der Haftungsausschluss kann sich je nach Land unterscheiden.

Produktdemo

Mit diesem Gerätehandbuch erhalten Sie Informationen zu den wichtigsten Funktionen dieses Fernsehgeräts.

Die mit dieser Funktion zur Verfügung gestellten Beschreibungen liegen nur in englischer Sprache vor.



Verwenden der Fernbedienungstasten im Menü für das Produktdemo.

Taste	Vorgang
Gelbe Taste	Zeigt den nacheinander den Inhalt des Produktdemo an. (Auto Play)
◀/▶	Cursor bewegen und Elemente auswählen.
ENTER ↵	Markiertes Element auswählen.
RETURN	Zurück zum vorherigen Menü.
EXIT	Beenden der aktuellen Funktion und wechseln zum Hauptmenü des Produktdemo .

□ Eigendiagnose

■ Bildtest

Bei schlechter Bildqualität führen Sie einen Bildtest durch. Prüfen Sie das bunte Testbild auf dem Bildschirm um festzustellen, ob das Problem weiterhin besteht.

- **Ja:** Wenn das Testbild nicht angezeigt wird oder wenn es verrauscht ist, wählen Sie **Ja**. Möglicherweise liegt ein Problem mit dem Fernsehgerät vor. Hilfe erhalten Sie in diesem Fall beim Callcenter von Samsung.
- **Nein:** Wenn das Testbild fehlerlos angezeigt wird, wählen Sie **Nein**. Möglicherweise liegt ein Problem mit Ihrer Haustechnik vor. Bitte überprüfen Sie sämtliche Anschlüsse noch einmal. Wenn das Problem weiterhin besteht, schlagen Sie im Benutzerhandbuch für das externe Gerät nach.

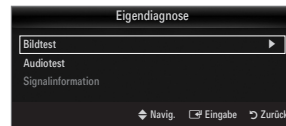

■ Audiotest

Bei schlechter Tonqualität führen Sie einen Audiotest durch. Sie können die Tonqualität kontrollieren, indem Sie über den Fernseher ein im Gerät gespeicherte Melodie abspielen.

- ☑ Wenn die Fernhohlsprecher keinen Ton ausgeben, müssen Sie vor dem Audiotest sicherstellen, dass **Lautsprecherwahl** im Audiomenü auf **TV-Lautsprecher** eingestellt ist.
- ☑ Die Melodie ist im Test auch dann zu hören, wenn **Lautsprecherwahl** auf **Ext. Lautsprecher** eingestellt ist, oder wenn der Ton mit der Taste **MUTE** stumm geschaltet wurde.
- **Ja:** Wenn Sie den Ton beim Test nur durch einen Lautsprecher oder gar nicht hören, wählen Sie **Ja**. Möglicherweise liegt ein Problem mit dem Fernsehgerät vor. Hilfe erhalten Sie in diesem Fall beim Callcenter von Samsung.
- **Nein:** Wenn Sie den Ton über die Lautsprecher hören können, wählen Sie **Nein**. Möglicherweise liegt ein Problem mit Ihrer Haustechnik vor. Bitte überprüfen Sie sämtliche Anschlüsse noch einmal. Wenn das Problem weiterhin besteht, schlagen Sie im Benutzerhandbuch für das externe Gerät nach.

■ Signalinformation (nur Digitalkanäle)

Im Gegensatz zu analogen Kanälen, deren Empfangsqualität von "verregnet" bis ungestört variieren kann, zeichnen sich digitale Kanäle (HDTV) dadurch aus, dass sie entweder perfekte Empfangsqualität bieten oder gar keinen Empfang ermöglichen. Deshalb können Sie anders als bei Analogkanälen keine Feinabstimmung vornehmen. Sie können aber Ihre Antenne so einstellen, dass der Empfang der verfügbaren Digitalkanäle besser wird.

- ☑ Wenn die Signalstärkeanzeige ein schwaches Signal anzeigt, verändern Sie die Position Ihre Antenne so, dass die Signalstärke zunimmt. Machen Sie dies solange, bis Sie die optionale Ausrichtung mit dem stärksten Signal gefunden haben.

❑ Software-Update

Möglicherweise wird Samsung in der Zukunft Upgrades der TV-Firmware anbieten. Diese Upgrades können über das Fernsehen ausgeführt werden, sofern es an das Internet angeschlossen ist, oder durch Herunterladen der neuen Firmware von samsung.com auf ein USB-Speichergerät.

- 📝 **Aktuelle Version**, wenn die Software bereits im Fernsehgerät installiert ist.
- 📝 **Alternative Software (Sicherung)** zeigt die alte Version an, die ersetzt wird.
- 📝 Die Software wird angegeben als Jahr/Monat/Tag_Version. Je aktueller das Datum, desto neuer die Softwareversion. Installieren Sie möglichst immer die aktuellste Version.

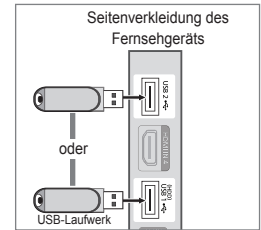

■ PER USB

Legen Sie ein USB-Laufwerk mit dem gespeicherten Firmwareupgrade von samsung.com in das Fernsehgerät ein. Achten Sie beim Einspielen des Upgrades darauf, die Stromversorgung nicht zu unterbrechen und das USB-Laufwerk nicht zu entfernen. Das Fernsehgerät wird automatisch ab- und wieder angeschaltet, sobald das Firmwareupgrade abgeschlossen ist. Überprüfen Sie die Firmwareversion, nachdem das Upgrade durchgeführt wurde (die neue Version hat eine höhere Nummer als die ältere Version).

Nachdem die Software aktualisiert wurde, sind die Video- und Audioeinstellungen wieder auf die werkseitigen Standardwerte zurückgesetzt. Wir empfehlen, diese Werte aufzuschreiben, damit Sie sie nach dem Upgrade einfach wieder einstellen können.



■ PER Channel

Aktualisierung der Software über das Sendesignal.

- 📝 Wenn Sie diese Funktion während des Übertragungszeitraums für Software wählen, sucht die Funktion nach verfügbarer Software und lädt sie herunter.
- 📝 Die zum Herunterladen der Software erforderliche Zeit hängt vom Signalstatus ab.

■ Update im Standby

Um die Softwareaktualisierung mit eingeschaltetem Hauptnetz fortzusetzen, wählen Sie mit den Tasten ▲ oder ▼ „Ein“ aus. 45 Minuten nach Beginn des Standbymodus wird die manuelle Aktualisierung automatisch ausgeführt. Da intern die Stromversorgung für das Gerät eingeschaltet ist, kann der LCD-Bildschirm leicht beleuchtet sein. Dieser Zustand kann etwas mehr als eine Stunde andauern, bis die Softwareaktualisierung abgeschlossen ist.

■ Alternative Software (Sicherung)

Wenn es ein Problem mit der neuen Firmware gibt, durch das der Betrieb beeinflusst wird, können Sie die neue Software durch die vorherige Version ersetzen.

- 📝 Wenn die Software geändert wurde, wird die vorhandene Software angezeigt.
- 📝 Sie können die aktuelle Software durch die alternative Software ersetzen, indem Sie "**Alternative Software**" wählen.

❑ HD-Anschlussplan

In diesem Menü wird die Verbindungsmethode für optimale HDTV-Qualität vorgeschlagen. Beachten Sie diese Informationen, wenn Sie externe Geräte an den Fernseher anschließen.

❑ Samsung kontaktieren

Zeigen Sie diese Informationen an, wenn Ihr Fernseher nicht ordnungsgemäß arbeitet oder wenn Sie die Software aktualisieren möchten. Sie finden hier Informationen zum Callcenter, zum Gerät und zum Herunterladen der Softwaredateien.

MEDIA PLAY (USB & DLNA)

Anschließen eines USB-Geräts

1. Drücken Sie zum Einschalten des Computers die **POWER**-Taste.
2. Schließen Sie ein USB-Gerät mit Foto-, Musik und/oder Filmdateien an die **USB1(HDD)** oder **USB2** seitlich am Fernsehgerät an.
3. Wenn das Fenster zur Auswahl der **Anwendung** angezeigt wird, drücken Sie auf die Taste **ENTER** , um **Media Play (USB & DLNA)** zu wählen.



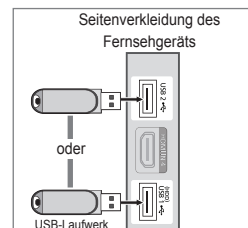

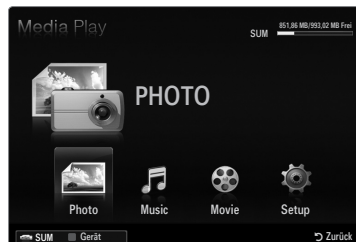

- MTP (Media Transfer Protocol) wird nicht unterstützt.
- Als Dateisystem wird ausschließlich FAT16, FAT32 und NTFS unterstützt.
- Einige Typen von USB-Digitalkameras und -Audiegeräten sind eventuell nicht mit diesem Fernseher kompatibel.



- Media Play** unterstützt ausschließlich USB-Massenspeichergeräte vom Typ MSC (Mass Storage Class). MSC-Geräte sind Massenspeicher zur Übertragung von Daten. Beispiele für MSC sind Thumb-Laufwerke und Flash Card-Lesegeräte sowie USB HDD (USB-HUB wird nicht unterstützt).
- Stellen Sie die Verbindung direkt zum USB-Anschluss Ihres Fernsehgeräts her. Wenn Sie eine gesonderte Kabelverbindung verwenden, können USB-Kompatibilitätsprobleme auftreten.
- Ehe Sie Ihr Gerät an das Fernsehgerät anschließen, sichern Sie Ihre Dateien, um eventuellem Datenverlust vorzubeugen. SAMSUNG haftet nicht für Verlust und Beschädigung von Daten.
- Schließen Sie eine USB-Festplatte an den dafür reservierten Anschluss an: **USB1(HDD)**. Wenn das angeschlossene Gerät allerdings eine hohe elektrische Leistung abfordert, kann **USB1(HDD)** es möglicherweise nicht versorgen.
- Trennen Sie das USB-Gerät nicht, solange Daten geladen werden.
- MSC unterstützt MP3- und JPEG-Dateien, wogegen PTP-Geräte nur JPEG-Dateien unterstützen.
- Je höher die Auflösung des Bilds, desto länger dauert es, um es auf dem Bildschirm anzuzeigen.
- Die maximal unterstützte JPEG-Auflösung beträgt 15360 x 8640 Pixel.
- Bei nicht unterstützten oder beschädigten Dateien wird die Meldung "Dateiformat wird nicht unterstützt" angezeigt.
- Wenn der Sortierschlüssel auf "Basisansicht" eingestellt ist, können bis zu 1000 Dateien in einem Ordner angezeigt werden. Mit dem anderen Sortierschlüssel sind bis zu 10000 Dateien möglich.
- MP3-Dateien mit DRM, die von einer nicht-lizenzfreien Site heruntergeladen worden sind, können nicht abgespielt werden. Digital Rights Management (DRM) ist eine Technologie, die das Erstellen von Inhalten und die Distribution und das Management der Inhalte integriert und umfassend unterstützt. Dies beinhaltet den Schutz der Rechte und der Interessen der Content-Provider, die Verhütung von unerlaubtem Kopieren der Inhalte sowie das Management von Abrechnung und Bezahlung.
- Wenn Sie zu einem anderen Foto wechseln, kann das Laden einige Sekunden dauern. In diesem Fall wird das Ladesymbol angezeigt.
- Wenn mehr als 2 PTP Geräte angeschlossen sind, können Sie nur jeweils eines verwenden.
- Wenn mehr als ein MSC-Gerät angeschlossen ist, werden einige davon möglicherweise nicht anerkannt. Wenn ein Gerät hohe elektrische Leistung (mehr als 500 mA oder 5 V) abfordert, wird es möglicherweise nicht versorgt.
- Wenn eine Überstrom-Warnung (Ausfall, neues Gerät hinzufügen). Überstrom an USB1/USB2) angezeigt wird, während Sie ein USB-Gerät anschließen oder verwenden, wird das Gerät möglicherweise nicht erkannt oder weist eine Störung auf.



Verwenden der Fernbedienungstasten im Menü Media Play

Taste	Vorgang
▲/▼/◀/▶	Cursor bewegen und Elemente auswählen.
ENTER 	Markiertes Element auswählen. Bei der Wiedergabe einer Diashow, eines Films oder eine Musikdatei: - Durch Drücken der Taste ENTER  während der Wiedergabe wird die Wiedergabe unterbrochen. - Durch erneutes Drücken der Taste ENTER  während der Wiedergabe wird die Wiedergabe fortgesetzt.
	Wiedergabe oder Pause der Diashow oder Musik- bzw. Filmdatei.
RETURN	Zurück zum vorherigen Menü.
TOOLS	Ausführen verschiedener Funktionen aus dem Foto-, Musik- und Filmmenü.
	Anhalten der aktuellen Diashow und Musik- oder MP3-Datei.
	Wechsel zur vorherigen Gruppe/nächsten Gruppe.
INFO	Anzeigen von Dateiinformationen.
MEDIA.P	Beenden des Modus Media Play .
^ P v, EXIT, TV	Beenden des Modus Media Play und Rückkehr in den TV-Modus.

Media Play funktion

Mit dieser Funktion können Sie auf einem USB-Speichermedium (MSC) gespeicherte Foto-, Musik und/oder Filmdateien anzeigen bzw. wiedergeben.

☑ Möglicherweise treten bei lizenzfreien Multimediadateien weniger Probleme auf.

Starten des Modus Media Play (USB & DLNA).

- Drücken Sie die Taste **MENU**. Wählen Sie durch Drücken der Tasten **▲** oder **▼** die Option **Anwendung**, und drücken Sie dann die Taste **ENTER**.
- Wählen Sie durch Drücken der Tasten **▲** oder **▼** die Option **Media Play (USB & DLNA)**, und drücken Sie dann die Taste **ENTER**.
 - ☑ Das Menü **Media Play (USB & DLNA)** wird geöffnet.
 - ☑ Drücken Sie die **MEDIA.P**-Taste auf der Fernbedienung, um das **Media Play**-Menü anzuzeigen.
 - ☑ Drücken Sie die Taste **SOURCE** auf der Fernbedienung, um die Liste der Signalquellen anzuzeigen. Drücken Sie dann auf **▲** oder **▼**, und wählen Sie **USB**.
- Drücken Sie die rote Taste und dann **▲** oder **▼**, um den USB-Speicher zu wählen. Drücken Sie die Taste **ENTER**.
 - ☑ Diese Funktion unterscheidet sich, je nachdem welches USB-Speichergerät / DLNA-Gerät verwendet wird.
 - ☑ Der Name des USB-Geräts wird links unten auf dem Bildschirm angezeigt.
- Drücken Sie die Tasten **◀** oder **▶**, um ein Symbol (**Photo**, **Music**, **Movie**, **Setup**) auszuwählen, und drücken Sie dann die Taste **ENTER**.
 - ☑ Um den **Media Play**-Modus zu beenden, drücken Sie auf der Fernbedienung die Taste **MEDIA.P**.

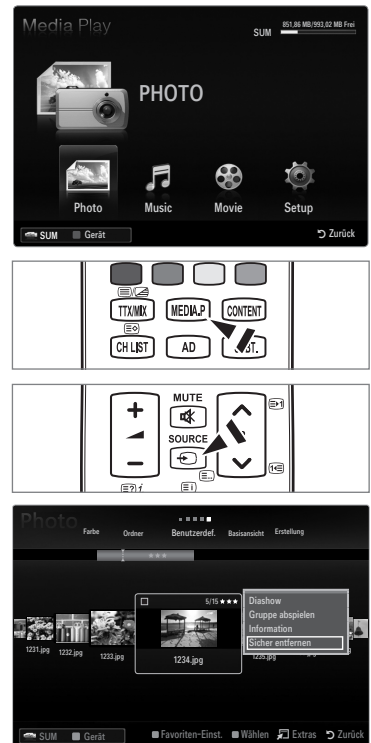

Sicheres Entfernen von USB-Geräten

Sie können das Gerät sicher vom Fernsehgerät entfernen.

- Drücken Sie die **TOOLS**-Taste in der Dateiliste von Media Play oder während eine Diashow oder Musik- bzw. Filmdatei wiedergegeben wird.
- Wählen Sie durch Drücken der Tasten **▲** oder **▼** die Option **Sicher entfernen** und drücken Sie dann die Taste **ENTER**.
- Entfernen Sie das USB-Gerät sicher vom Fernsehgerät.

Bildschirmanzeige

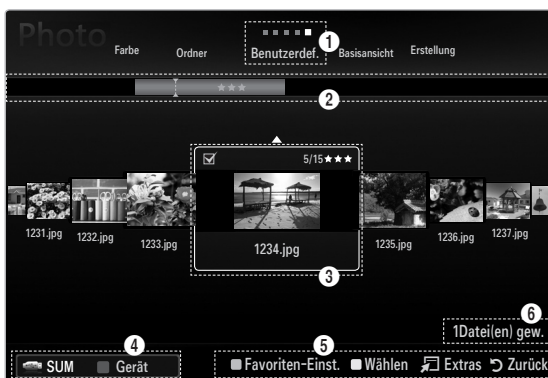

Abschnitt mit der Liste der Sortierschlüssel

Abschnitt mit der Gruppenliste

Abschnitt mit der Dateiliste

Wechseln Sie mit den Auf- und Ab-Tasten entweder zu "Abschnitt mit der Liste der Sortierschlüssel", "Abschnitt mit der Gruppenliste" oder zu "Abschnitt mit der Dateiliste". Wählen Sie einen Abschnitt und drücken Sie auf die Taste **◀** oder **▶**, um einen Eintrag auszuwählen.

- 1** Aktueller Sortierschlüssel: Dieses Feld zeigt die aktuell eingestellte Sortierreihenfolge. Drücken Sie zum Ändern des Standards für die Sortierung der Dateien die Taste **◀** oder **▶**.
- 2** Anzeigegruppen: Zeigt die detaillierten Dateigruppen sortiert nach dem gewählten Sortierschlüssel an. Die Sortiergruppe mit der ausgewählten Musikdatei wird hervorgehoben.
- 3** Ausgewählte Datei: Die gewählte Datei können Sie nun steuern. Foto- und Filmdateien werden als Miniaturbilder angezeigt.
- 4** Aktuelles Gerät: Zeigt den Namen des aktuell ausgewählten Geräts an. Wählen Sie mit der roten Taste ein Gerät.
 - Rote Taste (**Gerät**): Dient zur Auswahl eines angeschlossenen Geräts.

5 Hilfe

- Grüne Taste (**Favoriten-Einst.**): Ändert die Favoriteneinstellung für die gewählte Datei. Drücken Sie diese Taste so oft, bis der gewünschte Wert angezeigt wird.
- Gelbe Taste (**Wählen**): Hiermit wählen Sie eine Datei aus der Dateiliste aus. Die ausgewählten Dateien werden mit dem Symbol ✓ gekennzeichnet. Drücken Sie die gelbe Taste noch einmal, um die Auswahl einer Datei zu stornieren.
- **TOOLS**-Taste (**Extras**): Hiermit zeigen Sie die Optionsmenüs an. (Der Inhalt des Optionsmenüs richtet sich nach dem jeweiligen Status.)

- 6 Informationen zur Auswahl von Elementen: Zeigt die Anzahl der Dateien an, die durch Drücken der gelben Taste ausgewählt wurden.

Sortieren der Foto- / Musik- / Filmliste

□ Basisansicht

Zeigt die Ordner auf dem USB-Speichergerät an. Wenn Sie einen Ordner auswählen und die Taste **ENTER**  drücken, werden nur die Filmdateien im gewählten Ordner angezeigt.

- Bei Sortierung anhand der **Basisansicht** können Sie keine Favoritendateien festlegen.

□ Ordner

Hiermit werden die Fotos nach Ordnern sortiert. Wenn es auf dem USB-Speicher viele Ordner gibt, werden die Fotodateien nach Ordnern sortiert. Die Filmdatei im Stammordner erscheint als erste und die anderen Dateien werden ordnerweise nach Namen sortiert angezeigt.

□ Preference → ★★★★★ / ★★★★★ / ★★★★★ / ★★★★★

Hiermit werden die Dateien nach den Vorlieben (Favoriten) sortiert.

- Ändern der Favoriteneinstellungen
Markieren Sie das gewünschte Foto in der Fotoliste und drücken Sie dann so oft die grüne Taste, bis die gewünschte Einstellung angezeigt wird.
- Die Sterne dienen nur zum Gruppieren. So hat zum Beispiel ein Eintrag mit 3 Sternen keinerlei Priorität vor dem Eintrag mit einem Stern.

□ Zeitstrahl (Photo / Movie)

Hiermit werden die Filmtitel nach Symbol/Nummer/Anfangsbuchstabe/Spezial sortiert.

□ Titel (Music / Movie)

Hiermit werden die Musikdateien nach Symbol/Nummer/Anfangsbuchstabe/Spezial sortiert, und die Musikdatei wird gezeigt.



Photo

□ Farbe → Rot / Gelb / Grün / Blau / Magenta / Schwarz / Grau / Jedes Alter

Hiermit werden die Fotos nach der Farbe sortiert. Sie können die Farbinformation des Fotos ändern.

- Aktivieren Sie **Farbansicht verwenden** im **Setup**-Menü, ehe Sie Fotos nach der Farbe sortieren.

Music

□ Interpret

Hiermit werden die Musikdateien nach Symbol/Nummer/Anfangsbuchstabe/Spezial des Interpreten sortiert.

□ Stimmung → Dynamisch / Rhythmisch / Traurig / Aufregend / Ruhig / Jedes Alter

Hiermit sortieren Sie die Musikdateien nach der Stimmung. Sie können die Informationen zur Stimmung der Musik ändern.

□ Genre

Hiermit sortieren Sie die Musikdateien nach dem Genre.

Optionsmenü für Foto- / Musik- / Filmliste

1. Drücken Sie die Taste **MEDIA.P**.
2. Wählen Sie durch Drücken der Tasten ◀ oder ▶ die Option **Photo, Music** oder **Movie**, und drücken Sie dann die Taste **ENTER** .
3. Wählen Sie mit den Tasten ◀ oder ▶ die gewünschte Option aus.
 - Wählen mehrerer Dateien
 - Wählen Sie mit den Tasten ◀ oder ▶ die gewünschte Musikdatei. Drücken Sie dann die gelbe Taste.
 - Wiederholen Sie den obigen Vorgang, um mehrere Dateien auszuwählen.
 - Links neben dem Namen der gewählten Datei wird das Symbol ✓ angezeigt.
4. Drücken Sie die Taste **TOOLS**.
 - Der Inhalt des Optionsmenüs richtet sich nach dem jeweiligen Status.

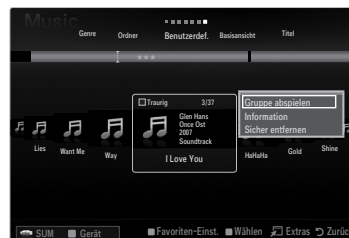

Gruppe abspielen

Mit diesem Menübefehl können Sie eine Diashow nur mit den Fotodateien aus der aktuell ausgewählten Sortiergruppe ablaufen lassen.

Alle abwählen (Wenn mindestens eine Datei gewählt ist)

Sie können die Auswahl aller Dateien aufheben.

Das Zeichen ✓ zur Darstellung der entsprechenden Datei wird ausgeblendet.

Information

Die Informationen zur Foto-/Musik-/Filmdatei werden angezeigt. Sie können die Informationen von Dateien mit den gleichen Verfahren auch während einer Diashow anzeigen.

Drücken Sie die Taste **INFO**, um Informationen anzuzeigen.

Sicher entfernen

Sie können das Gerät sicher vom Fernsehgerät entfernen.

Photo

Diashow

Mit diesem Menübefehl können Sie eine Diashow mit den Fotodateien auf dem USB-Speicher ablaufen lassen.

Grp. ändern (Beim Sortierungsschlüssel Farbe)

Sie können die Farbinformationen einer gewählten Fotodatei (oder Gruppe von Dateien) ändern, um sie von einer Farbgruppe in eine andere zu verschieben.

Damit verändern Sie die tatsächliche Farbe des Fotos aber nicht.

Die Gruppeninformationen der aktuellen Datei werden aktualisiert und die Fotos werden in die neue Farbgruppe verschoben.

Wenn Sie die Informationen für mehrere Dateien ändern möchten, wählen Sie die gewünschten Dateien und drücken Sie die gelbe Taste.

Music

Gruppe ändern (Beim Sortierungsschlüssel "Stimmung")

Sie können die Informationen zur Stimmung der Musikdateien ändern. Die Gruppeninformationen der aktuellen Datei werden aktualisiert und die Datei wird in die neue Gruppe verschoben. Wenn Sie die Informationen für mehrere Dateien ändern möchten, wählen Sie die entsprechenden Dateien, und drücken Sie die gelbe Taste.

Optionsmenü für Diashow / Musikwiedergabe / Filmwiedergabe

1. Während einer Diashow (oder beim Anzeigen eines Fotos) oder bei der Wiedergabe von Musik oder eines Films drücken Sie die Taste **TOOLS**, um die Option einzustellen.
2. Wählen Sie durch Drücken der Tasten **▲** oder **▼** die Option, und drücken Sie dann die Taste **ENTER** .

Bildeinstellungen / Toneinstellungen

Sie können die Bild- und Toneinstellungen festlegen.

Information

Die Dateiinformationen werden angezeigt.

Sicher entfernen

Sie können das Gerät sicher vom Fernsehgerät entfernen.





Menü der Optionen für Diashows

Diashow anhalten / Diashow starten

Hiermit können Sie eine Diashow starten oder anhalten.

Diashow-Geschw. → Langsam / Normal / Schnell

Sie können die Geschwindigkeit der Diashow festlegen.

- Diese Funktion ist nur während einer Diashow verfügbar.
- Wenn Sie die Tasten  (REW) oder  (FF) während einer Diashow drücken, können Sie auch deren Abspielgeschwindigkeit ändern.

Diashow-Effekt



Sie können den in der Diashow verwendeten Effekt bei Bildschirmübergängen auswählen.

Keine / Ausblend1 / Ausblend2 / Jalousie / Spirale / Schachbrett / Linear / Treppe / Wischen / Zufall

- Diese Funktion ist nur während einer Diashow verfügbar.

Drehen

Sie können alle auf einem USB-Speichergerät gespeicherten Dateien drehen.

- Wenn Sie die Taste  drücken, wird es nacheinander um 270°, 180°, 90° und 0° gedreht.
- Wenn Sie die Taste  drücken, wird das Foto nacheinander um 90°, 180°, 270° und 0° gedreht.
- Die gedrehte Datei wird nicht gespeichert.

Zoom

Sie können alle auf einem USB-Speichergerät gespeicherten Fotos vergrößern. (x1 → x2 → x4)

- Um das vergrößerte Foto zu verschieben, drücken Sie die Taste **ENTER**  und anschließend **▲/▼/◀/▶**. Beachten Sie, dass die Funktion zum Verschieben deaktiviert ist, wenn das vergrößerte Bild kleiner als das ursprüngliche Fenster ist.
- Die vergrößerte Datei wird nicht gespeichert.

Hintergrundmusik

Sie können die Hintergrundmusik auswählen, während Sie eine Diashow anzeigen.

- Um diese Funktion zu verwenden, müssen auf dem USB-Speicher Musik- und Fotodateien gespeichert sein.
- Laden der Musikdateien erforderlich, um in den Hintergrundmusikmodus zu wechseln. Musikdateien aus der Kategorie abspielen, die geladen werden soll.

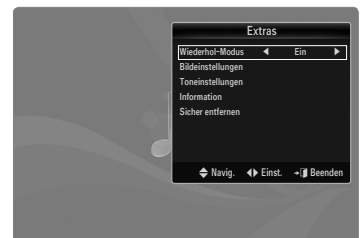

Menü der Optionen für die Musikwiedergabe

Wiederhol-M. → Ein / Aus

Sie können Musikdateien wiederholt abspielen.

Menü der Optionen für Filmwiedergabe

Bildformat → Anpassung / Original

Abspielen des Videos im Originalformat oder angepasst an die Bildschirmgröße.





Einstellung für Text

Sie können die Beschriftungen für den Film wählen.

Anzeigen eines Fotos oder einer Diashow

Anzeigen von Diashows

- ☑ Alle Dateien in der Dateiliste werden für die Diashow verwendet.
- ☑ Die Bilder werden nacheinander, beginnend mit der aktuell angezeigten Datei angezeigt.
- ☑ Die Diashow wird entsprechend der Sortierreihenfolge in der Dateiliste ausgeführt.
- ☑ Musikdateien können während der Diashow automatisch abgespielt werden, wenn **Hintergrundmusik** aktiviert (**Ein**) ist.
- ☑ Drücken Sie die Fernbedienungstaste **▶** (Wiedergabe)/**ENTER** , während die Fotoliste angezeigt wird, um die Diashow zu starten.
- ☑ **Diashow-Steuertasten**

Taste	Vorgang
ENTER 	Wiedergabe/Angehalten der Diashow.
	Abspielen der Diashow.
	Diashow anhalten.
	Beenden Sie die Diashow und wechseln Sie wieder zur Fotoliste.
	Ändern der Abspielgeschwindigkeit der Diashow.
TOOLS	Hiermit führen Sie verschiedene Funktionen aus den Fotomenüs aus.

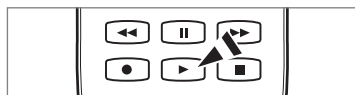
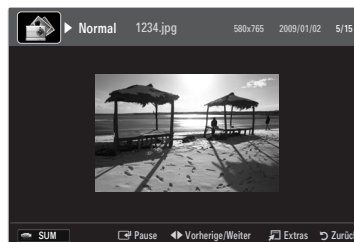

Abspielen der aktuellen Gruppe

1. Drücken Sie die Taste **▲**, um zum Abschnitt mit den Sortierschlüsseln zu wechseln.
2. Wählen Sie mit den Tasten **◀** oder **▶** das Sortierverfahren aus.
3. Drücken Sie die Taste **▼**, um zum Abschnitt mit der Gruppenliste zu wechseln.
4. Drücken Sie die Tasten **◀** und **▶**, um eine Gruppe auszuwählen.
5. Drücken Sie die Taste **▶** (Wiedergabe). Eine Diashow mit den Dateien der gewählten Gruppe beginnt.

• Alternative:

1. Wählen Sie zuerst einen Sortierschlüssel und dann im Dateilistenabschnitt die Fotos aus der gewünschten Gruppe aus.
 - ☑ Um zur vorherigen/nächsten Gruppe zu wechseln, drücken Sie die Taste **◀** (REW) oder **▶** (FF).
2. Drücken Sie die Taste **TOOLS**.
3. Wählen Sie durch Drücken der Tasten **▲** oder **▼** die Option **Gruppe abspielen**, und drücken Sie dann die Taste **ENTER** .
 - ☑ Nur die Fotos aus der Sortiergruppe mit den ausgewählten Dateien werden für die Diashow verwendet.



So starten Sie eine Diashow nur mit den gewählten Dateien

1. Drücken die Taste **▼**, um den Dateilistenabschnitt zu wählen.
2. Wählen Sie das gewünschte Foto mit den Tasten **◀** oder **▶** aus der Dateiliste aus.
3. Drücken Sie die gelbe Taste.
4. Wiederholen Sie den obigen Vorgang, um mehrere Fotodateien auszuwählen.
 - ☑ Links neben dem Namen der Fotodatei wird das Symbol **✓** angezeigt.
 - ☑ Wenn Sie nur eine Datei wählen, wird keine Diashow gestartet.
 - ☑ Um die Auswahl sämtlicher Dateien aufzuheben, drücken Sie die Taste **TOOLS** und wählen Sie dann **Alle abwählen**.
5. Drücken Sie die Taste **▶** (Wiedergabe)/**ENTER** .
 - ☑ Die ausgewählten Dateien werden für die Diashow verwendet.

• Alternative:





1. Wählen Sie die gewünschten Fotos mit der gelben Taste aus der Dateiliste aus.
2. Drücken Sie die Taste **TOOLS**.
3. Wählen Sie durch Drücken der Tasten **▲** oder **▼** die Option **Diashow**, und drücken Sie dann die Taste **ENTER** .
 - ☑ Die ausgewählten Dateien werden für die Diashow verwendet.

Wiedergeben von Musik

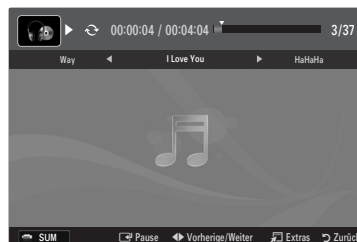

Wiedergeben einer Musikdatei

1. Drücken die Taste **▼**, um den Dateilistenabschnitt zu wählen.
 2. Drücken Sie die Taste **◀** oder **▶**, um eine Musikdatei zu wählen, die abgespielt werden soll.
 3. Drücken Sie die Taste **▶** (Wiedergabe)/**ENTER** .
 - Dieses Menü zeigt nur Dateien mit der Dateinamenserweiterung MP3. Dateien mit anderer Dateinamenserweiterung werden nicht angezeigt, auch wenn sie auf dem gleichen USB-Gerät gespeichert wurden.
 - Die ausgewählte Datei wird zusammen mit der Abspieldauer oben angezeigt.
 - Um die Musiklautstärke anzupassen, drücken Sie auf der Fernbedienung die Lautstärketaste auf der Fernbedienung. Wenn Sie den Ton ausschalten möchten, drücken Sie die **MUTE**-Taste auf der Fernbedienung.
 - Wenn der Ton beim Abspielen von MP3-Datei "schräg" ist stellen Sie im Tonmenü den **Equalizer** und **SRS TruSurround HD** ein. (Bei übermodulierten MP3-Dateien kann es zu Tonproblemen kommen.)
 - Die Abspieldauer einer Musikdatei wird möglicherweise als 00:00:00 angezeigt, wenn am Anfang der Datei keine Informationen über die Abspieldauer gefunden werden.
- Regler für Musikwiedergabe**





Taste	Vorgang
ENTER 	Wiedergabe/Angehalten einer Musikdatei.
	Spielen Sie die Musikdatei ab.
	Hiermit wird die Musikdatei angehalten.
	Beenden des Wiedergabemodus und Rückkehr zur Musikliste.
TOOLS	Hiermit führen Sie verschiedene Funktionen aus den Musikmenüs aus.

Symbol für Informationen zur Musik-Funktion

	Hiermit werden alle Musikdateien im Ordner (oder die markierte Datei) wiederholt abgespielt. Wiederhol-M. ist aktiviert (Ein).
	Hiermit werden alle Musikdateien im Ordner (oder die markierte Datei) einmal abgespielt. Wiederhol-M. ist deaktiviert (Aus).

Abspielen einer Musikgruppe

1. Drücken Sie die Taste **▲**, um zum Abschnitt mit den Sortierschlüsseln zu wechseln.
 2. Wählen Sie mit den Tasten **◀** oder **▶** das Sortierverfahren aus.
 3. Drücken Sie die Taste **▼** oder **ENTER** , um zur Auswahl der Gruppenliste zu wechseln.
 4. Drücken Sie die Taste **▶** (Wiedergabe). Die Dateien der ausgewählten Gruppe werden nun abgespielt.
- **Alternative:**
1. Wählen Sie zuerst einen Sortierschlüssel und dann im Dateilistenabschnitt die Dateien aus der gewünschten Gruppe aus.
 - Um zur vorherigen/nächsten Gruppe zu wechseln, drücken Sie die Taste **◀◀** (REW) oder **▶▶** (FF).
 2. Drücken Sie die Taste **TOOLS**.
 3. Wählen Sie durch Drücken der Tasten **▲** oder **▼** die Option **Gruppe abspielen**, und drücken Sie dann die Taste **ENTER** .
 - Die Musikdateien in der Sortiergruppe einschließlich der markierten Datei werden einmal abgespielt.

Abspielen ausgewählter Musikdateien

1. Drücken die Taste **▼**, um den Dateilistenabschnitt zu wählen.
2. Wählen Sie mit den Tasten **◀** oder **▶** die gewünschte Musikdatei.
3. Drücken Sie die gelbe Taste.
4. Wiederholen Sie den obigen Vorgang, um mehrere Musikdateien auszuwählen.
 - Links neben dem Namen der Musikdatei wird das Symbol **✓** angezeigt.
 - Um die Auswahl sämtlicher Dateien aufzuheben, drücken Sie die Taste **TOOLS** und wählen Sie dann **Alle abwählen**.
5. Drücken Sie die Taste **▶** (Wiedergabe)/**ENTER** .
 - Die gewählten Dateien werden nun wiedergegeben.

Wiedergeben einer Filmdatei

Wiedergeben einer Filmdatei

1. Drücken die Taste **▼**, um den Dateilistenabschnitt zu wählen.
2. Wählen Sie mit den Tasten **◀** oder **▶** eine Filmdatei, die abgespielt werden soll.
3. Drücken Sie die Taste **▶** (Wiedergabe)/**ENTER** .
 - Die gewählte Datei wird wiedergegeben.
 - Die ausgewählte Datei wird zusammen mit der Abspieldauer oben angezeigt.
 - Die Abspieldauer einer Filmdatei wird möglicherweise als 00:00:00 angezeigt, wenn am Anfang der Datei keine Informationen über die Abspieldauer gefunden werden.
 - Sie können spannende Multimediaspiele anzeigen, das Spielen selbst wird aber nicht unterstützt.











Unterstützte Formate für Untertitel

Name	Dateinamenserweiterung	Format
MPEG-4 Text mit Zeitverlauf	.txt	XML
SAMI	.smi	HTML
SubRip	.srt	Stringbasiert
SubViewer	.sub	Stringbasiert
Micro DVD	.sub oder .txt	Stringbasiert













Unterstützte Videoformate

Dateinamenserweiterung	Container	Videodecoder	Audio-Codec	Auflösung
*.avi	AVI	Divx 3.11 / 4.x / 5.1 / 6.0	MP3 AC3 LPCM ADPCM	720x576
		XviD		1920x1080
		H.264 BP / MP / HP		1920x1080
		MPEG4 SP / ASP		1920x1080
		Motion JPEG		800x600
*.mkv	MKV	Divx 3.11 / 4.x / 5.1 / 6.0	MP3 AC3 LPCM ADPCM	720x576
		XviD		1920x1080
		H.264 BP / MP / HP		1920x1080
		MPEG4 SP / ASP		1920x1080
		Motion JPEG		800x600
*.asf	ASF	Divx 3.11 / 4.x / 5.1 / 6.0	MP3 AC3 LPCM ADPCM WMA	720x576
		XviD		1920x1080
		H.264 BP / MP / HP		1920x1080
		MPEG4 SP / ASP		1920x1080
*.wmv	ASF	Motion JPEG	WMA	800x600
		VC1		1920x1080
*.mp4	MP4 (SMP4)	H.264 BP / MP / HP	MP3 ADPCM AAC	1920x1080
		MPEG4 SP / ASP		1920x1080
		XVID		1920x1080
*.3gp	3GPP	H.264 BP / MP / HP	ADPCM AAC	1920x1080
		MPEG4 SP / ASP		1920x1080
*.vro	VRO VOB	MPEG2	AC3 MPEG LPCM	1920x1080
		MPEG2		1920x1080
*.mpg *.mpeg	PS	MPEG1	AC3 MPEG LPCM	1920x1080
		MPEG2		1920x1080
*.ts *.tp *.trp	TS	MPEG2	AAC MP3	1920x1080
		H.264		1920x1080
		VC1		1920x1080









Regler für Videowiedergabe

Taste	Vorgang
ENTER 	Wiedergeben / Anhalten der Filmdatei
	Wiedergeben der Filmdatei
	Anhalten der Filmwiedergabe
TOOLS	Hiermit führen Sie verschiedene Funktionen aus den Filmmenüs aus.
	Beenden des Wiedergabemodus und Rückkehr zur Filmliste.
 / 	Schneller Vor- oder Rücklauf durch den Film in Schritten.
 / 	Wechseln zur ersten oder letzten Ansicht der aktuellen Datei.
	Wiedergabe einer Datei mit doppelter Geschwindigkeit. Diese Funktion wird, je nach Codec, möglicherweise nicht unterstützt.

Abspielen einer Filmgruppe







1. Drücken Sie die Taste , um zum Abschnitt mit den Sortierschlüsseln zu wechseln.
 2. Wählen Sie mit den Tasten  oder  das Sortierverfahren aus.
 3. Drücken Sie die Taste  oder **ENTER** , um zur Auswahl der Gruppenliste zu wechseln.
 4. Drücken Sie die Taste  (Wiedergabe). Nur die Dateien der gewählten Gruppe werden nun abgespielt.
- **Alternative:**
 1. Wählen Sie zuerst einen Sortierschlüssel und dann im Dateilistenabschnitt die Dateien aus der gewünschten Gruppe aus.
 -  Um zur vorherigen/nächsten Gruppe zu wechseln, drücken Sie die Taste  (REW) oder  (FF).
 2. Drücken Sie die Taste **TOOLS**.
 3. Wählen Sie durch Drücken der Tasten  oder  die Option **Gruppe abspielen**, und drücken Sie dann die Taste **ENTER** .
 -  Hiermit werden alle Filmdateien im Ordner (oder die markierte Datei) einmal abgespielt.

Abspielen der ausgewählten Filmdateien

1. Drücken die Taste , um den Dateilistenabschnitt zu wählen.
2. Wählen Sie mit den Tasten  oder  die gewünschte Musikdatei.
3. Drücken Sie die gelbe Taste.
 -  Links neben dem Namen der Filmdatei wird das Symbol  angezeigt.
 -  Um die Auswahl sämtlicher Dateien aufzuheben, drücken Sie die Taste **TOOLS** und wählen Sie dann **Alle abwählen**.
4. Wiederholen Sie den obigen Vorgang, um mehrere Filmdateien auszuwählen.
5. Drücken Sie die Taste  (Wiedergabe)/**ENTER** .
 -  Nur die gewählte Datei wird wiedergegeben.

Filmwiedergabe fortsetzen (Wiedergabe fortsetzen)

Wenn Sie die Filmwiedergabefunktion verlassen, kann der Film später von dem Punkt an abgespielt werden, an dem Sie unterbrochen haben.

1. Wählen Sie die Filmdatei, deren Wiedergabe Sie fortsetzen möchten. Drücken Sie dazu in der Filmliste auf  oder .
2. Drücken Sie die Taste  (Wiedergabe)/**ENTER** .
3. Wählen Sie mit der blauen Taste die Funktion für **Ununterbrochen abspielen (Wiedergabe fortsetzen)**.
 -  Die Filmwiedergabe wird dort fortgesetzt, wo Sie sie angehalten hatten.
 -  Wenn **Hilfe zu Schleifenbetrieb** im **Setup**-Menü aktiviert wurde (**Ein**), wird eine Meldung angezeigt, wenn Sie die Filmdatei fortsetzen.

Verwenden des Menüs Setup

Mit dem Setup zeigen Sie die im **Media Play**-Menü vorgenommenen Benutzereinstellungen an.

1. Drücken Sie die Taste **MEDIA.P.**
2. Wählen Sie durch Drücken der Tasten ◀ oder ▶ die Option **Setup**, und drücken Sie dann die Taste **ENTER** .
3. Wählen Sie mit den Tasten ▲ oder ▼ die gewünschte Option aus.
4. Wählen Sie mit den Tasten ◀ oder ▶ die gewünschte Option aus.
 - Um den **Media Play**-Modus zu beenden, drücken Sie auf der Fernbedienung die Taste **MEDIA.P.**

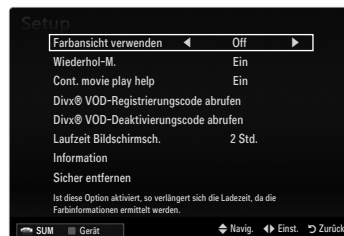

■ Farbansicht verwenden → Ein / Farbe

Hiermit werden die Fotos nach der Farbe sortiert. Ist diese Option aktiviert, so verlängert sich die Ladezeit, da die Farbinformationen aus den Fotos ermittelt werden.

■ Wiederhol-M. → Ein / Aus

Hiermit können Sie Musikdateien wiederholt abspielen.

■ Hilfe zu Schleifenbetrieb → Ein / Aus

Hiermit öffnen Sie das Popupfenster mit Informationen zum Schleifenbetrieb.

■ Divx® VOD-Registrierungscode abrufen

Hiermit zeigen Sie den Registrierungscode für den Fernseher an. Wenn Sie eine Verbindung zur DivX-Website herstellen, und den Registrierungscode für ein Privatkonto registrieren, können Sie VOD-Registrierungsdatei herunterladen.

Wenn Sie die VOD-Registrierung mit Media Play abspielen, wird die Registrierung abgeschlossen.

Weitere Informationen zu DivX® VOD finden Sie unter www.DivX.com.

■ Divx® VOD-Deaktivierungscode abrufen

Wenn DivX® VOD nicht registriert ist, wird der Deaktivierungscode für die Registrierung angezeigt.

Wenn Sie diese Funktion ausführen, wenn DivX® VOD registriert ist, wird die aktuelle DivX® VOD-Registrierung deaktiviert.

■ Laufzeit Bildschirmsch. → 2 Std. / 4 std. / 8 std.

Wählen Sie die Wartezeit bis zum Aktivieren des Bildschirmschoners.

■ Information

Hiermit zeigen Sie die Informationen zum angeschlossenen Gerät an.

■ Sicher entfernen

Sie können das Gerät sicher vom Fernsehgerät entfernen.

MEDIA PLAY-DLNA

Einrichten des DLNA-Netzwerks

Mit DLNA können Sie Videos und Bilder, die auf Ihrem PC gespeichert sind, über eine Netzwerkverbindung im Media Play-Modus anzeigen. Damit brauchen Sie die Dateien nicht mehr auf einen USB-Speicher zu kopieren, den Sie dann an Ihren Fernseher anschließen. Damit Sie DLNA verwenden können, muss der Fernseher mit dem Netzwerk verbunden und die DLNA-Anwendung muss auf Ihrem PC installiert sein.

Netzwerkverbindungsdiagramm – Kabel

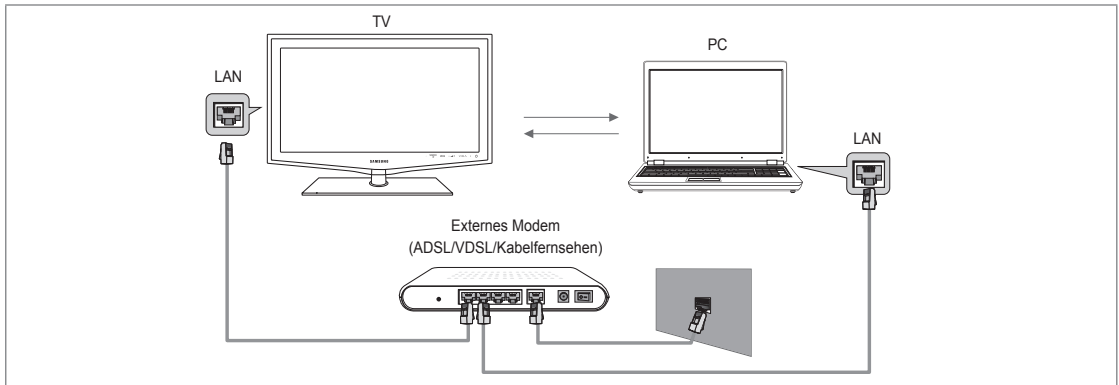

Netzwerkverbindungsdiagramm – Drahtlos

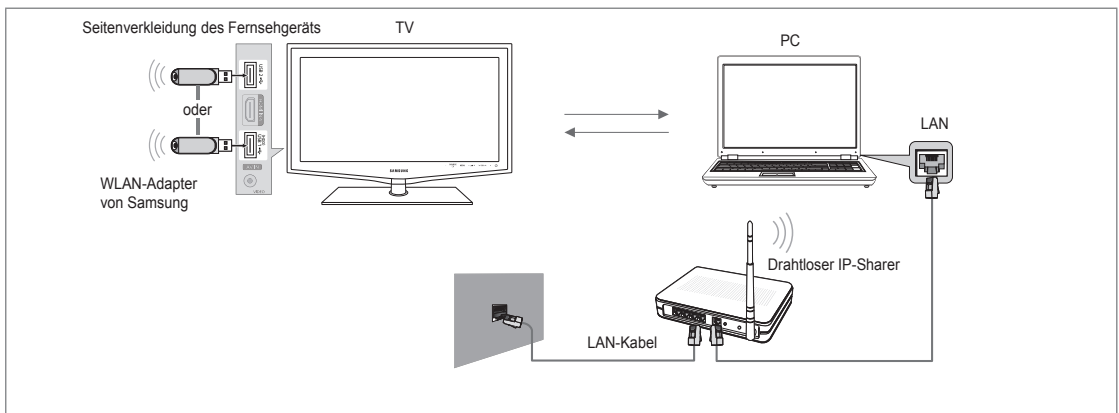

1. Weitere Informationen zum Konfigurieren Ihres Netzwerks finden Sie unter das "Einrichten des Netzwerks".
 - Wir empfehlen Ihnen, sowohl das Fernsehgerät als auch den PC in gleichem Teilnetz anzuordnen. Die ersten 3 Teile der Teilnetzadresse des Fernsehgeräts und der IP-Adressen des PCs müssen übereinstimmen und nur der letzte Teil darf geändert werden. (z.B.: IP-Adresse: 123.456.789.**)
2. Schließen Sie den PC, auf dem das Programm **Samsung PC Share Manager** installiert wird, über ein Netzwerkkabel an das externe Modem an.
 - Sie können das Fernsehgerät direkt an den PC anschließen, ohne vorher einen Sharer (Router) dazwischen zu schalten.

Installieren der DLNA-Anwendung

Damit die Inhalte vom PC auf dem Fernsehgerät abgespielt werden können, müssen Sie die Anwendung installieren. Um die DLNA-Funktion problemlos nutzen zu können, verwenden Sie das Programm von der CD-ROM, die zusammen mit dem Fernsehgerät geliefert wurde, oder verwenden Sie Samsung PC Share Manager für das Fernsehmodell. Diese Software können Sie von der Samsung-Website herunterladen.

Systemanforderungen

1. Legen Sie die mit diesem Fernsehgerät gelieferte Programm-CD in den PC ein.
2. Zur Installation des Programms benötigen Sie 30 MB freien Platz auf der Festplatte.
 - ☑ Bei Freigabe der Dateien reichen 30MB Festplattenspeicher für jeweils etwa 100 Dateien.
 - ☑ Wenn Sie die Dateifreigabe beenden, wird auch der Festplattenspeicher freigegeben, der ansonsten für die Miniaturbildinformationen verwendet wird.

Unterstützte Formate

- Bild: JPEG/ Audio: MP3/ Video: AVI-, MKV-, ASF-, MP4-, 3GPP-, PS-, TS-Container. Details zu den unterstützten Videoformaten erhalten Sie bei den Anweisungen unter "Wiedergeben einer Filmdatei".

Installieren Sie die Anwendung



1. Starten Sie die Datei SETUP.EXE, die auf der zusammen mit dem Gerät gelieferten Programm-CD gespeichert ist.
 - ☑ Sie können die Datei allerdings auch von www.samsung.com herunterladen.
2. Installieren Sie den SAMSUNG PC Share Manager (siehe nachfolgende Abbildungen).
3. Nach Abschluss der Installation wird auf dem Desktop das Symbol für den PC Share Manager angezeigt.
 - ☑ Doppelklicken Sie auf das Symbol, um das Programm zu starten.

Verwenden der DLNA-Anwendung

Layout des Programmfensters

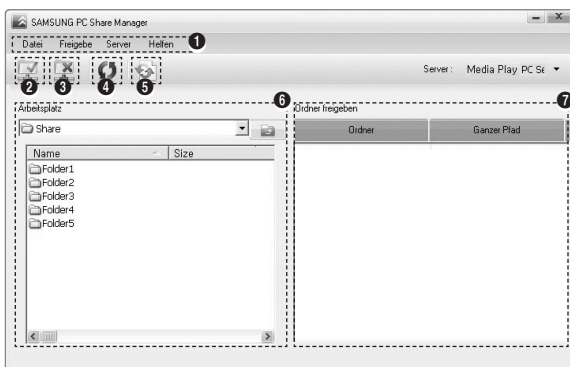

1. Menüs: Folgende Anwendungsmenüs sind verfügbar: **Datei**, **Freigabe**, **Server**, und **Hilfe**.
2. Klicken Sie, um den markierten Ordner auf dem PC-Server freizugeben.
3. Klicken Sie erneut, um die Freigabe zu beenden.
4. Klicken Sie, um die Ordner und Dateien auf dem PC zu aktualisieren.
5. Klicken Sie, um den Freigabestatus zu synchronisieren.
6. Auf dem PC werden die Ordner und Dateien aufgeführt, die freigegeben werden sollen.
7. Es werden Ordner aufgelistet, die vom Benutzer freigegeben wurden.

□ Freigeben

■ Freigeben eines Ordners

Sie können einen Ordner auf dem PC für das Fernsehgerät freigeben.

■ Aufheben der Freigabe eines Freigegebener Ordners

Sie können die Freigabe eines Ordners auf Ihrem PC aufheben. Markieren Sie einen Ordner im Bereich **Freigegebener Ordner** und klicken Sie dann auf **Freigabe aufheben**.

■ Übernehmen der aktuellen Einstellungen

Führen Sie diesen Vorgang aus, wenn aufgrund einer neuen Ordnerfreigabe oder der Aufhebung einer Ordnerfreigabe eine Synchronisierung erforderlich ist. Mit dem Menü **Neuen Status einstellen** übernehmen Sie die Änderungen in den freigegebenen Ordnern auf die Daten, die mit dem PC-Freigabeprogramm gespeichert wurden.

Da das Übernehmen der Änderungen an den internen Daten ein zeitraubender Vorgang ist, wird dem Benutzer mit dieser Funktion die Möglichkeit geboten, die Änderungen an den Daten nur bei Bedarf zu übernehmen. Erst wenn der Befehl **Neuen Status einstellen** gewählt wird, wird der geänderte Status des freigegebenen Ordners auf den Server übernommen. Änderungen an den freigegebenen Ordnern werden erst auf Ihren PC übernommen, wenn Sie den Befehl **Neuen Status einstellen** wählen.

■ Festlegen der Zugangsberechtigung

Damit Ihr Fernsehgerät den PC finden kann, muss das Fernsehgerät im Fenster mit den Einstellungen für die Zugangsberechtigungen auf **Geräterichtlinie einst.** eingestellt werden. Zusätzlich müssen sich der PC-Server und das Fernsehgerät im gleichen Teilnetz befinden.

- Vorgehensweise: Klicken Sie auf **Freigeben** und wählen Sie den Befehl **Geräterichtlinie einst.** Nicht verfügbare Elemente werden in Grau dargestellt. Sie können die Zugangsberechtigungen mit den Schaltflächen **Accept** / **Deny** einstellen. Um ein Element zu löschen, wählen Sie **Gewähltes Element löschen.**

□ Server

■ Server

Sie können Ihren PC als Server verwenden und den Serverstatus später wieder aufheben.

■ Starten von DLNA Digital Media Server zusammen mit Windows

Sie können bestimmen, ob der PC-Server automatisch zusammen mit Windows gestartet werden soll.

■ Servernamen ändern

Sie können den PC-Server umbenennen.

Verwenden der DLNA-Funktion

Verwenden des DLNA-Menüs

Durch DLNA (Digital Living Network Alliance) wird es möglich, Inhalte wiederzugeben, die auf einem direkt oder über das Netzwerk an Ihr Fernsehgerät angeschlossenen DLNA-Server (gewöhnlich Ihrem PC) gespeichert sind. Mithilfe von Media Play können Sie Inhalte von einem an das Fernsehgerät angeschlossenen USB-Speicher wiedergeben, wogegen Sie mit DLNA Inhalte von einem DLNA-Server (Ihrem PC) wiedergeben können, der direkt oder über das Netzwerk an Ihr Fernsehgerät angeschlossen ist. Die Verfahren zum Verwenden der Inhalte stimmen mit denen unter **Media Play (USB & DLNA)** überein.

1. Drücken Sie die **MEDIA.P**-Taste auf der Fernbedienung, um das **DLNA**-Menü anzuzeigen.
2. Drücken Sie die Tasten ◀ oder ▶, um ein Symbol (**Photo, Music, Movie, Setup**) auszuwählen, und drücken Sie dann die Taste **ENTER** [↵].

☞ Um den **DLNA**-Modus zu beenden, drücken Sie auf der Fernbedienung die Taste **MEDIA.P**.

☞ DLNA unterstützt die folgenden Funktionen nicht.

- Hintergrundmusik und Einstellungen für Hintergrundmusik.
- Benutzerdefinierte Sortierung von Dateien im Foto-, Musik- und Filmordner.
- Die Funktion zum Ändern der Gruppe.
- Die Kopier- / Löschfunktion.
- Die Funktion zum sicheren Entfernen.
- Die Tasten REW/FF (◀/▶) können Sie verwenden, wenn ein Film abgespielt wird.
- Funktion zum Fortsetzen der Filmwiedergabe (Wiedergabe fortsetzen),

☞ Bei manchen Containern wie ASF und MKV können Sie die Funktion zum Springen nicht verwenden.

☞ Divx DRM, Multi-Audio und eingebettete Beschriftung werden nicht unterstützt.

☞ Sie müssen Samsung PC Share Manager in der Firewall Ihres PCs freigeben.

☞ Die Funktionen zum Überspringen (Tasten ◀/▶) oder die Pause-Funktion sind möglicherweise bei Verwendung der DLNA-Software anderer Hersteller nicht verfügbar. Dies hängt vom jeweiligen Inhalt ab.

☞ Die Wiedergabedauer wird beim Abspielen von Filmen möglicherweise nicht angezeigt.

Anschließen von Anynet+-Geräten

Was ist Anynet+?

Bei Anynet+ handelt es sich um eine Funktion, mit der Sie alle angeschlossenen Samsung-Geräte, die Anynet+ unterstützen, mit der Fernbedienung für Ihr Samsung-Fernsehgerät steuern können. Das Anynet+-System unterstützt nur Anynet+-fähige Samsung-Geräte. Wenn Sie wissen möchten, ob Ihr Samsung-Gerät diese Funktion unterstützt, suchen Sie das Anynet+ auf Ihrem Gerät.

Anschließen an ein Fernsehgerät

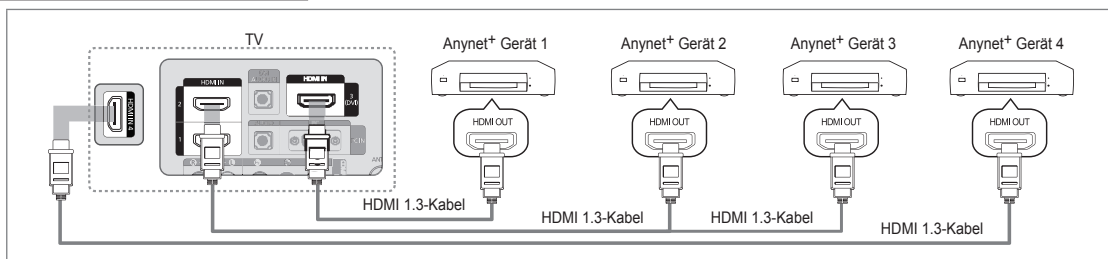

1. Verbinden Sie einen der Anschlüsse **HDMI IN (1, 2, 3(DVI) oder 4)** am Fernsehgerät mit dem **HDMI OUT**-Anschluss am entsprechenden Anynet+-Gerät. Verwenden Sie hierfür ein **HDMI-Kabel**.

Anschluss an das Heimkinosystem

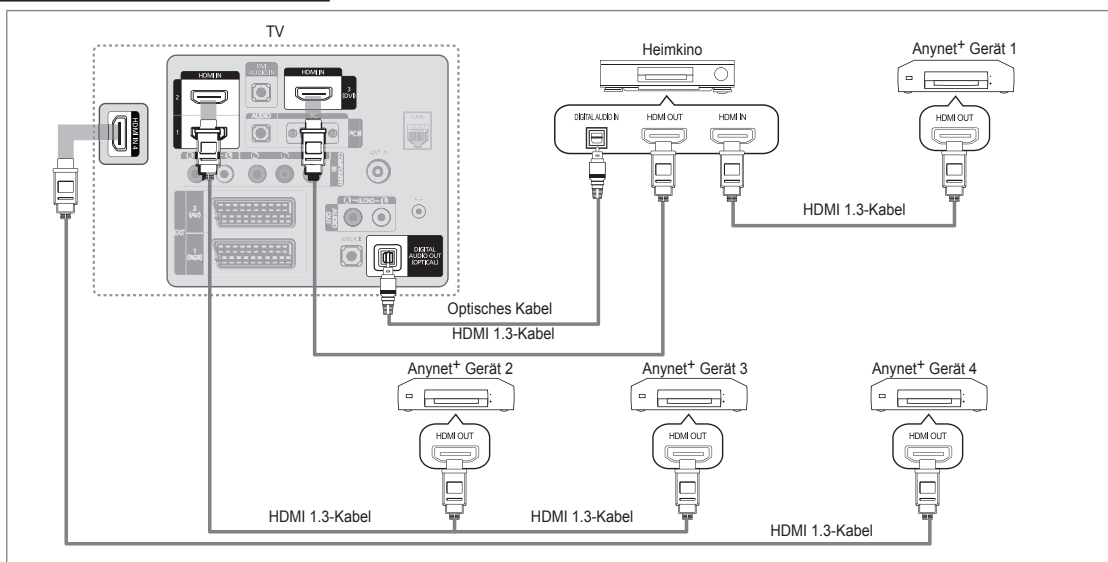

1. Verbinden Sie einen der Anschlüsse **HDMI IN (1, 2, 3(DVI) oder 4)** am Fernsehgerät mit dem **HDMI OUT**-Anschluss am entsprechenden Anynet+-Gerät. Verwenden Sie hierfür ein **HDMI-Kabel**.
2. Verbinden Sie den **HDMI IN**-Anschluss des Heimkinosystems mit dem **HDMI OUT**-Anschluss des entsprechenden Anynet+-Geräts. Verwenden Sie hierfür das **HDMI-Kabel**.
 - Verbinden Sie **DIGITAL AUDIO OUT (OPTICAL)**-Anschluss am Fernsehgerät und den Digital Audio-Eingang des Heimkinosystems mit Hilfe des Glasfaserkabels.
 - Bei obiger Vorgehensweise überträgt der optische Anschluss nur 2-Kanalaudio. Die Tonausgabe erfolgt also nur über den linken und rechten Frontlautsprecher sowie den Subwoofer des Heimkinosystems. Wenn Sie 5.1-Kanaltön wünschen, müssen Sie den **DIGITAL AUDIO OUT (OPTICAL)**-Ausgang des DVD-Players oder des Kabel-/Sattellitenreceivers (also Anynet-Gerät 1 oder 2) direkt an einen Verstärker oder ein Heimkinosystem und nicht an das Fernsehgerät anschließen.
 - Schließen Sie nur ein Heimkinosystem an.
 - Sie können Anynet+-Geräte mithilfe eines HDMI 1.3-Kabels verbinden. Einige HDMI-Kabel unterstützen möglicherweise keine Anynet+-Funktionen.
 - Anynet+ arbeitet, wenn das AV-Gerät, das Anynet+ unterstützt, im Standby-Modus oder angeschaltet ist.
 - Anynet+ unterstützt maximal 12 AV-Geräte. Beachten Sie, dass Sie maximal 3 Geräte des gleichen Typs anschließen können.

Einrichten von Anynet+

Drücken Sie die Taste **TOOLS**, um das Menü **Extras** anzuzeigen. Sie können das Anynet+-Menü auch durch Auswahl von **Extras** → **Anynet+ (HDMI-CEC)** auswählen.

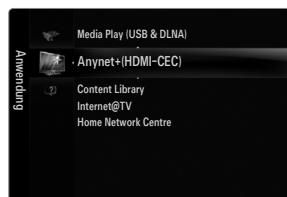

□ Einstellungen

■ Anynet+ (HDMI-CEC) → Aus / Ein

Damit Sie die Funktionen von Anynet+ nutzen können, muss **Anynet+ (HDMI-CEC)** aktiviert (**Ein**) sein.

Wenn die Funktion **Anynet+ (HDMI-CEC)** deaktiviert ist, sind auch alle Funktionen in Verbindung mit Anynet+ deaktiviert.



■ Autom. Ausschalten → Nein / Ja

Automatisches Abschalten von Anynet+-Geräten durch Abschalten des Fernsehgeräts

Damit Sie Anynet+ verwenden können, muss die Geräteauswahl der Fernbedienung auf TV eingestellt sein.

Wenn Sie **Autom. Ausschalten** aktivieren (auf **Ja** setzen), werden auch die angeschlossenen externen Geräte ausgeschaltet, wenn Sie das Fernsehgerät ausschalten. Wenn das externe Gerät jedoch gerade aufnimmt, wird es möglicherweise abgeschaltet oder auch nicht.

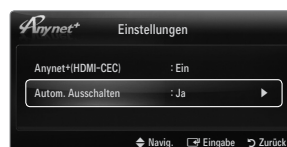

Wechseln zwischen von Anynet+-Geräten

- Drücken Sie die Taste **TOOLS**. Drücken Sie die Taste **ENTER**, um **Anynet+ (HDMI-CEC)** auszuwählen.
- Wählen Sie durch Drücken der Tasten **▲** oder **▼** die Option **Geräteliste**, und drücken Sie dann die Taste **ENTER**.
 - Anynet+-Geräte aufgelistet.
 - Wenn Sie das gewünschte Gerät nicht finden, drücken Sie die rote Taste, um nach Geräten zu suchen.
- Wählen Sie ein bestimmtes Gerät durch Drücken der Tasten **▲** oder **▼**, und drücken Sie dann die Taste **ENTER**. Das System wechselt zum ausgewählten Gerät.
 - Nur wenn Sie **Anynet+ (HDMI-CEC)** im **Anwendung**-Menü aktivieren (**Ein**), wird das Menü **Geräteliste** angezeigt.
 - Das Umschalten zu den ausgewählten Geräten kann bis zu 2 Minuten dauern. Sie können diesen Vorgang während des Umschaltens nicht abbrechen.
 - Die zum Suchen nach Geräten erforderliche Zeit hängt von der Anzahl der angeschlossenen Geräte ab.
 - Wenn die Gerätesuche abgeschlossen ist, wird die Anzahl der gefundenen Geräte nicht angezeigt.
 - Zwar sucht das Fernsehgerät beim Anschalten mit der Netztaaste automatisch die Geräteliste, aber die an das Fernsehgerät angeschlossenen Geräte erscheinen dennoch möglicherweise nicht in der Geräteliste. Drücken Sie die rote Taste, um die angeschlossenen Geräte zu suchen.
 - Wenn Sie mit der Taste **SOURCE** eine externe Signalquelle eingestellt haben, können Sie die Anynet+-Funktion nicht verwenden. Achten Sie darauf, immer nur mit **Geräteliste** zu einem Anynet+-Gerät zu wechseln.



Anynet+-Menü

Der Inhalt des Anynet+-Menüs hängt vom Typ und Status der an das Fernsehgerät angeschlossenen Anynet+-Geräte ab.

Anynet+-Menü	Beschreibung
Fernsehen	Wechsel vom Anynet+-Modus zum Fernsehmodus.
Geräteliste	Anzeige der Anynet+-Geräteliste.
(Geräte_Name) MENU	Hiermit öffnen Sie die Menüs der angeschlossenen Geräte. Wenn z. B. ein DVD-Recorder angeschlossen ist, wird das DVD-Menü des DVD-Recorders angezeigt.
(Geräte_Name) INFO	Zeigt das Wiedergabemenü des angeschlossenen Geräts an. Wenn z. B. ein DVD-Recorder angeschlossen ist, wird das Wiedergabemenü des DVD-Recorders angezeigt.
Aufnahme: (*Aufnahmegerät)	Sofortiges Starten einer Aufnahme mit dem Rekorder (Diese Funktion ist nur für Geräte mit Aufnahmefunktion verfügbar.)
Aufnahme anhalten: (*Aufnahmegerät)	Beenden der Aufnahme.
Empfänger	Die Tonausgabe erfolgt über den Receiver.

Bei Anschluss von mehr als einem Aufnahmegerät werden sie als (*Aufnahmegerät) angezeigt, bei Anschluss eines einzigen Aufnahmegeräts erfolgt die Anzeige als (*Geräte_Name).

Im Anynet+-Modus verfügbare Tasten der TV-Fernbedienung

Gerätetyp	Betriebsstatus	Verfügbare Tasten
Anynet+-Gerät	Nach dem Wechseln zum Gerät wird das Menü des entsprechenden Geräts auf dem Bildschirm angezeigt.	Zifferntasten Taste ▲/▼/◀/▶/ENTER
	Nach dem Wechseln zum Gerät beim Abspielen einer Datei	◀◀(Suche rückwärts) / ▶▶(Suche vorwärts) ■(Stopp) / ▶(Wiedergabe) / (Pause)
Gerät mit eingebautem Tuner	Nach dem Wechseln zum Gerät beim Fernsehen	P ▼ / P ▲-Taste
Audiogerät	Beim Aktivieren des Receivers	- ▲ + / MUTE-Taste

- Die Anynet+-Funktion ist nur nutzbar, wenn auf der Fernbedienung das Fernsehgerät als Empfänger eingestellt ist.
- Die -Taste ist nur im Aufnahmezustand belegt.
- Sie können Anynet+-Geräte nicht mit den Tasten an Ihrem Fernsehgerät bedienen. Sie können Anynet+-Geräte nur mit der TV-Fernbedienung steuern.
- Die TV-Fernbedienung funktioniert unter bestimmten Umständen nicht. Wählen Sie in diesem Fall das Anynet+-Gerät nochmals aus.
- Die Anynet+-Funktionen sind für Geräte anderer Hersteller nicht verfügbar.
- Die Funktionen der Tasten , können je nach Gerät unterschiedlich sein.

Aufnahme

Sie können Fernsehprogramme mit einem Samsung-Recorder aufnehmen.

1. Drücken Sie die Taste **TOOLS**. Drücken Sie die Taste **ENTER** , um **Anynet+ (HDMI-CEC)** auszuwählen.
2. Wählen Sie durch Drücken der Tasten **▲** oder **▼** ein die Funktion zum sofortigen Aufnehmen, und drücken Sie dann die Taste **ENTER** . Die Aufnahme beginnt.
 - Bei mehr als einem Aufnahmegerät
Wenn mehrere Aufnahmegeräte angeschlossen sind, werden diese in einer Liste angezeigt. Wählen Sie durch Drücken der Tasten **▲** oder **▼** ein Gerät, und drücken Sie dann die Taste **ENTER** . Die Aufnahme beginnt.
 - Wenn das Aufnahmegerät nicht angezeigt wird, wählen Sie **Geräteliste** und drücken Sie die rote Taste, um nach Geräten zu suchen.
3. Zum Beenden drücken Sie die Taste **EXIT**.
 - Sie können das Signal der jeweiligen Quelle aufnehmen. Wählen Sie hierzu **Aufnahme:** (Geräte_Name).
 - Durch Drücken von wird die gerade laufende Sendung aufgenommen. Wenn Sie Bilder aus einer anderen Signalquelle anzeigen, wird das Videosignal aus dieser Quelle aufgenommen.
 - Überprüfen Sie vor der Aufnahme, ob der Antennenstecker ordnungsgemäß am Aufnahmegerät angeschlossen ist. Informationen zur richtigen Antennenverbindung mit dem Aufnahmegerät finden Sie im Benutzerhandbuch des Aufnahmegeräts.



Wiedergabe über einen Empfänger (Heimkinosystem)

Sie können die Tonwiedergabe über einen Receiver anstelle des TV-Lautsprechers laufen lassen.

1. Drücken Sie die Taste **TOOLS**. Drücken Sie die Taste **ENTER** , um **Anynet+ (HDMI-CEC)** auszuwählen.
2. Wählen Sie mit den Tasten **▲** oder **▼** die Option **Empfänger**. Drücken Sie die Taste **◀** oder **▶**, und wählen Sie **Ein** oder **Aus**.
3. Zum Beenden drücken Sie die Taste **EXIT**.
 - Wenn Ihr Receiver nur Audiosignale unterstützt, wird er in der Geräteliste möglicherweise nicht angezeigt.
 - Der Receiver kann eingesetzt werden, wenn Sie den optischen Eingang des Receivers mit dem Ausgang **DIGITAL AUDIO OUT (OPTICAL)** des Fernsehgeräts verbunden haben.
 - Wenn der Receiver (Heimkinosystem) angeschaltet ist, können Sie den Ton so hören, wie er vom optischen Ausgang der Fernsehgeräts zur Verfügung gestellt wird. Wenn das Fernsehgerät ein (terrestrisches) DTV-Signal anzeigt, überträgt das Fernsehgerät 5.1-Kanalton an den Receiver des Heimkinosystems. Wenn es sich bei der Signalquelle um eine digitale Komponente wie beispielsweise einen DVD-Player handelt, der über HDMI an das Fernsehgerät angeschlossen ist, kann der Receiver des Heimkinosystems nur 2-Kanalton wiedergeben.
 - Wenn es zu einer Unterbrechung der Stromversorgung des Fernsehgeräts kommt, während der **Empfänger** angeschaltet (**Ein**) ist (z. B. durch Herausziehen des Netzkabels oder einen Stromausfall), ist möglicherweise **Lautsprecherwahl** auf **Ext. Lautsprecher** gesetzt, wenn Sie das Fernsehgerät wieder anschalten.



Fehlerbehebung für Anynet+

Problem	Mögliche Lösung
Anynet+ funktioniert nicht.	<ul style="list-style-type: none"> • Überprüfen Sie, ob das Gerät Anynet+-tauglich ist. Das Anynet+-System unterstützt nur Anynet+-fähige Geräte. • Schließen Sie nur einen Receiver (Heimkinosystem) an. • Prüfen Sie, ob das Netzkabel des Anynet+-Geräts richtig angeschlossen ist. • Prüfen Sie die Video/Audio/HDMI 1.3-Kabelverbindungen des Anynet+-Geräts. • Prüfen Sie, ob Anynet+ (HDMI-CEC) im Setupmenü von Anynet+ aktiviert ist. • Überprüfen Sie, ob die Fernbedienung im TV-Modus arbeitet. • Prüfen Sie, ob es sich um eine ausschließlich für Anynet+ geeignete Fernbedienung handelt. • Anynet+ funktioniert unter bestimmten Umständen nicht. (Kanalsuche, Bedienung von Media Play, Plug & Play usw.) • Stellen Sie nach dem Anschließen oder Entfernen des HDMI 1.3-Kabels sicher, dass die Geräte wieder gesucht werden, oder schalten Sie das TV-Gerät aus und wieder ein. • Überprüfen Sie, ob die Anynet+-Funktion des Anynet+-Geräts eingeschaltet ist.
Ich möchte Anynet+ starten.	<ul style="list-style-type: none"> • Prüfen Sie, ob das Anynet+-Gerät ordnungsgemäß an das Fernsehgerät angeschlossen ist, und kontrollieren Sie zudem, ob Anynet+ (HDMI-CEC) im Anynet+-Menü Einstellungen aktiviert (Ein) ist. • Drücken Sie die TV-Taste auf der TV-Fernbedienung, um zu TV zu wechseln. Drücken Sie dann die TOOLS-Taste, um das Anynet+-Menü anzuzeigen und die gewünschte Menüoption auszuwählen.
Ich möchte Anynet+ beenden.	<ul style="list-style-type: none"> • Wählen Sie im Anynet+-Menü die Option Fernsehen. • Drücken Sie die Taste SOURCE auf der TV-Fernbedienung, und wählen Sie ein Gerät, bei dem es sich nicht um ein Anynet+-Gerät handelt. • Drücken Sie auf P ∇/\wedge, PRE-CH und FAV.CH, um den Fernsehmodus zu wechseln. (Beachten Sie, dass die Kanaltaste nur funktioniert, wenn kein in den Tuner integriertes Anynet+-Gerät angeschlossen ist.)
Die Meldung "Verbinden mit Anynet+-Gerät" wird angezeigt.	<ul style="list-style-type: none"> • Sie können die Fernbedienung nicht verwenden, während Sie Anynet+ konfigurieren, oder in einen anderen Anzeigemodus wechseln. • Verwenden Sie die Fernbedienung, wenn das Konfigurieren von Anynet+ oder das Ändern des Anzeigemodus abgeschlossen ist.
Keine Wiedergabe mit dem Anynet+-Gerät.	<ul style="list-style-type: none"> • Die Wiedergabefunktion kann nicht verwendet werden, wenn der Plug & Play-Vorgang läuft.
Das angeschlossene Gerät wird nicht angezeigt.	<ul style="list-style-type: none"> • Prüfen Sie, ob das Gerät die Anynet+-Funktionen unterstützt. • Prüfen Sie, ob das HDMI 1.3-Kabel ordnungsgemäß angeschlossen wurde. • Prüfen Sie, ob Anynet+ (HDMI-CEC) im Konfigurationsmenü von Anynet+ aktiviert (auf Ein) ist. • Suchen Sie noch mal nach Anynet+-Geräten • Sie können Anynet+-Geräte nur mithilfe eines HDMI 1.3-Kabels verbinden. Einige HDMI-Kabel unterstützen möglicherweise keine Anynet+-Funktionen. • Wenn es durch eine Störung (z. B. Trennen des HDMI-Kabels, des Netzkabels oder Stromausfall) zu einer Beendigung kommt, wiederholen Sie die Gerätesuche.
Das Fernsehprogramm kann nicht aufgezeichnet werden.	<ul style="list-style-type: none"> • Prüfen Sie, ob der Antennenstecker des Aufnahmegeräts ordnungsgemäß angeschlossen ist.
Die Ausgabe des Fernsehtons erfolgt über den Receiver.	<ul style="list-style-type: none"> • Schließen Sie das Glasfaserkabel an das Fernsehgerät und den Receiver an.

Verwenden der Content Library

Mit der Content Library können Sie verschiedene Inhalte auf Ihrem Fernseher genießen. Sie können die im Fernspeicher abgelegten Standardinhalte verwenden, oder Sie können sich mit neuen Inhalten vom USB-Gerät Spaß ins Zimmer holen.

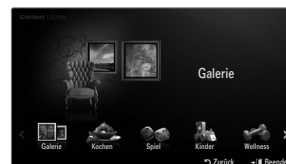

Verwenden der Fernbedienungstasten im Menü für die Content Library

Taste	Vorgang
▲/▼/◀/▶	Cursor bewegen und Elemente auswählen.
ENTER [↵]	Markiertes Element auswählen.
RETURN	Zurück zum vorherigen Menü.
EXIT	Beenden Sie die aktuellen Funktion und wechseln Sie zum Hauptmenü der Content Library zurück.
^ P v	Beenden des Modus Content Library und Rückkehr zum Fernsehmodus.
Farbige Tasten	Die Tasten für Funktionen werden auf den entsprechenden Seiten beschrieben.
- [MUTE]	Sie können die Lautstärke der wiedergegebenen Inhalte einstellen.

DER CONTENT LIBRARY ENTHÄLT NUR TEXTE, GRAFIKEN, BILDER, MULTIMEDIA UND WEITERE MATERIALIEN FÜR INFORMATIONS- UND SONSTIGE ZWECKE. DAS MATERIAL IN DER CONTENT LIBRARY WURDE GEÄNDERT UND WIRD STÄNDIG ÜBERARBEITET UND AKTUALISIERT. DAS MATERIAL IN DER CONTENT LIBRARY IST NICHT UNBEDINGT FÜR JEDES PUBLIKUM GEEIGNET.

DIE INFORMATIONEN IN DER CONTENT LIBRARY WERDEN OHNE MÄNGELGEWÄHR ZUR VERFÜGUNG GESTELLT. OBWOHL DIE IHNEN IN DER CONTENT LIBRARY ZU VERFÜGUNG GESTELLTEN INHALTE VON QUELLEN STAMMEN ODER ZUSAMMENGESTELLT WERDEN, DIE WIR FÜR ZUVERLÄSSIG ERACHTEN, KANN UND WILL SAMSUNG KEINE GEWÄHRLEISTUNG ÜBERNEHMEN FÜR

DIE RICHTIGKEIT, GÜLTIGKEIT, PÜNKTLICHKEIT ODER VOLLSTÄNDIGKEIT DER INFORMATIONEN ODER DATEN, DIE IHNEN FÜR EINEN BESTIMMTEN ZWECK ZUR VERFÜGUNG GESTELLT WERDEN. UNTER KEINEN UMSTÄNDEN (AUCH NICHT BEI FAHRLÄSSIGKEIT) HAFTEN SAMSUNG ODER DER RECHTEINHABER VERTRAGLICH ODER GESETZLICH FÜR DIREKTE ODER INDIREKTE SCHÄDEN, FÜR NEBENSCHÄDEN UND FOLGESCHÄDEN, ANWALTSGEBÜHREN, AUSLAGEN UND SONSTIGE SCHÄDEN, DIE ALS FOLGE VON ODER IM ZUSAMMENHANG MIT SOLCHEN INFORMATIONEN AUS DER CONTENT LIBRARY ODER DEREN VERWENDUNG AUFTRETEN. DIES IST AUCH DANN DER FALL, WENN SAMSUNG AUF DIE MÖGLICHKEIT SOLCHER SCHÄDEN HINGEWIESEN WURDE.

Verwenden der Inhalte

Sie können die im Fernspeicher gespeicherten Inhalte genießen.

- Um zum Hauptmenü der **Content Library** zurückzukehren, drücken Sie die Taste **EXIT**.
- Die Lautstärkeanzeige wird nicht geöffnet, aber Sie können die Lautstärke dennoch regeln.

Galerie

Mit dieser Funktion starten Sie eine Diashow mit hochauflösenden Bildern und Hintergrundmusik, um eine bestimmte Atmosphäre zu schaffen. Mithilfe der Galeriefunktion Ihres Fernsehgeräts können Sie die Atmosphäre Ihres Heims ändern.

- Das Urheberrecht für die Inhalte der **Galerie** sowie die weiteren entsprechenden Rechte sind **TimeSpace, Inc. vorbehalten**.
- Drücken Sie auf die Taste **ENTER [↵]**, um die Diashow anzuhalten. Drücken Sie dann noch einmal die Taste **ENTER [↵]**, um die Diashow fortzusetzen.
- Drücken Sie die Taste **INFO [i]**, um Informationen über das markierte Foto anzuzeigen. (Dies wird nicht angezeigt, wenn es für das Photo keine Information gibt.)

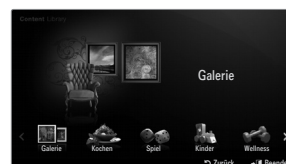

Kochen

Hiermit öffnen Sie verschiedene Rezepte, die Sie dann schrittweise befolgen können. Freuen Sie sich auf diese Inhalte, denn so erhalten Sie zahlreiche Anregungen für gutes Essen.

- Die Rezepte aus dem Abschnitt **Kochen** auf dem Samsung-Fernseher basieren auf den von **Anness Publishing** veröffentlichten Rezepten.
- Das Urheberrecht für die Inhalte unter **Kochen** sowie die weiteren entsprechenden Rechte sind Practical Pictures vorbehalten.

❑ Spiel

In dieser Kategorie finden sich unterhaltsame Spiele für die ganze Familie.

📌 Informationen zu den Schaltflächen in den Spielen erhalten Sie in den Hinweisen auf dem Bildschirm.

📌 Farbtasten für Spiele

Taste	Vorgang
Rot	Mit dieser Taste wechseln Sie zurück zum Startfenster des Spiels.
Grün	Drücken Sie diese Taste, um das Spiel anzuhalten.
Gelb	Optionstaste
Blau	Drücken Sie diese Taste, um das Spiel zu beenden.

❑ Kinder

Hierbei handelt es sich um Lerninhalte und interaktive Inhalte, die Kinder regelmäßig schauen dürfen.

📌 Das Urheberrecht für die Inhalte unter **Kinder** sowie die weiteren entsprechenden Rechte sind **UpToTen** vorbehalten.

❑ Wellness

Diese nützlichen Inhalte für die Gesundheitspflege, tun Ihrer ganzen Familie gut.

Verwenden des Management der Inhalte

❑ Management der Inhalte

📌 Wählen Sie durch Drücken der gelben Taste mehrere Inhaltselemente nacheinander.



■ Eigene Inhalte

Für jedes Unterelement der Bibliothek der Inhalte können Sie die im Fernsehspeicher vorhandenen Inhalte überprüfen.

- Wählen Sie ein Inhaltselement aus und drücken Sie die Taste **ENTER** . Sie können das ausgewählte Element ausführen oder löschen.

■ USB

Für jedes Unterelement der **Content Library** können Sie die im USB-Speicher vorhandenen Inhalte überprüfen.

- Wählen Sie ein Inhaltselement aus und drücken Sie die Taste **ENTER** . Sie können das gewählte Inhaltselement abspielen.
 - 📌 **Content Library** unterstützt ausschließlich USB-Massenspeichergeräte vom Typ MSC (Mass Storage Class). MSC-Geräte sind Massenspeicher zur Übertragung von Daten. Beispiele für MSC sind Thumb-Laufwerke und Flash Card-Lesegeräte.
 - 📌 Wenn Sie ein Spiel mit Hilfe eines externen USB-Speichers spielen, können Sie Ihr Spiel speichern (je nach Spiel). Entfernen Sie niemals den USB-Speicher, solange Daten gespeichert werden, da auf diese Weise Daten verloren gehen können.
 - 📌 Herunterladen neuer Inhalte
Neue bzw. andere als die eingebauten Inhalte können Sie kostenlos über die Website Samsung.com beziehen. Wenn Sie kostenpflichtige Inhalte herunterladen, benötigen Sie dafür die UDN-Nummer. Überprüfen Sie vor dem Herunterladen eines neuen Inhaltselements die UDN-Nummer.
- Herunterladen von Inhalten
 1. Wechseln Sie zur Website unter www.samsung.com.
 2. Wählen Sie auf der Seite zum Herunterladen von Inhalten ein Inhaltselement aus.
 3. Laden Sie den Inhalt in den USB-Speicher.
 4. Wechseln Sie zum Hauptmenü der **Content Library**. Drücken Sie dazu auf die Taste **CONTENT** oder wählen Sie **Content Library (Menü → Anwendung → Content Library)**.
 5. Stecken Sie den USB-Speicher in den USB-Anschluss seitlich am Fernsehgerät.
 6. Sie können das Unterelement des Inhalts anzeigen, das Sie heruntergeladen haben.
 7. Wählen Sie ein Inhaltselement aus und drücken Sie die Taste **ENTER** .
 8. Sie können das gewählte Inhaltselement abspielen.
- **Einstellungen**
 - **Laufzeit Bildschirmsch.**: Wählen Sie die Wartezeit bis zum Aktivieren des Bildschirmschoners.
 - **UDN speichern**: Speichern Sie die UDN-Nummer des USB-Geräts.
 - 📌 NTFS-formatierte USB-Speicher unterstützen keine Möglichkeiten, um UDN zu speichern. Wir empfehlen, ein USB-Speichergerät mit FAT-Formatierung zu verwenden.

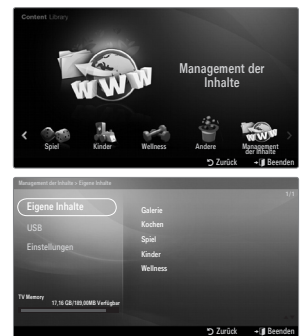

INTERNET@TV

Bei Problemen mit einem Widget-Dienst wenden Sie sich an den Anbieter der Inhalte. Drücken Sie im Widget die grüne Taste, um Kontaktinformationen abzurufen, oder lesen Sie auf der Hilfe-Website, um Informationen über Dienstanbieter zu erhalten.

- Je nach Region wird möglicherweise nur Englisch als Sprache des Widget unterstützt.
- Diese Funktion wird, je nach Land, möglicherweise nicht unterstützt. (nicht überall verfügbar)



Erste Schritte mit Internet@TV

Internet@TV ist ein integrierter Internet- und Fernsehspaß auf der Grundlage der Yahoo!® Widget Engine. Mit dem **Internet@TV**-Dienst Ihres Fernsehgeräts können Sie Aktienkurse im Auge behalten, Fotos mit Freunden und der Familie austauschen und aktuelle Nachrichten oder Wetterinformationen abrufen.

- Je nach Netzwerkzustand ist diese Funktion möglicherweise nicht verfügbar. Dann wird das Fernsehgerät automatisch abgeschaltet. Schalten Sie anderenfalls das Fernsehgerät mit der Netztaaste aus.
- Aufgrund der Netzwerkbedingungen kann es bei dieser Funktion zu Verzögerungen oder Unterbrechungen kommen.

Wenn Sie **Internet@TV** erstmals starten, werden die Grundeinstellungen automatisch durchgeführt.

- Zuerst müssen Sie Ihr Netzwerk einrichten. Weitere Informationen zum Konfigurieren Ihres Netzwerks finden Sie unter "Einrichten des Netzwerks".
- Sobald Ihr Netzwerk bereit ist, werden Sie von der Software für Internet@TV Schritt für Schritt durch einen Installationsassistenten geführt.

1. Drücken Sie die Taste **MENU**. Wählen Sie durch Drücken der Tasten **▲** oder **▼** die Option "Anwendung", und drücken Sie dann die Taste **ENTER** .
2. Wählen Sie durch Drücken der Tasten **▲** oder **▼** die Option **Internet@TV**, und drücken Sie dann die Taste **ENTER** .

Internet@TV wird gestartet.

Drücken Sie die Taste **INTERNET@** auf der Fernbedienung, um das **Internet@TV**-Menü anzuzeigen.



3. Der **Allg. Haftungsausschl.** wird auf dem Bildschirm angezeigt. Wählen Sie **Ich stimme zu** oder **Ich stimme nicht zu**.

Weitere Informationen zum **Allg. Haftungsausschl.** finden Sie unter **Rechtliche Hinweise**.

4. Der Begrüßungsbildschirm ist der Einstieg in die geführte Einrichtung von **Internet@TV**.

Wenn Sie **Setup beenden** wählen, wird dieser Schritt noch einmal ausgeführt, wenn Sie die Taste **INTERNET@** drücken.

Wählen Sie **Fangen wir an!**

5. Anhand Ihrer Standortauswahl passen die TV-Widgets die Inhalte regional an.

Wählen Sie Ihr Land aus der Liste aus.

6. Damit Sie Internet@TV nutzen können, müssen Sie die "Datenschutzrichtlinie für das Yahoo!® TV Widget System" akzeptieren.

Wählen Sie **OK, Ich stimme zu**.

7. Damit Sie Internet@TV nutzen können, müssen Sie die "Nutzungsbedingungen für das Yahoo!® TV Widget System" akzeptieren.

Wählen Sie **OK, Ich stimme zu**.

8. Geben Sie Ihren Namen ein, um Ihr Profil anzulegen. Jedes Profil verfügt über eine eigene Widget-Liste. Sie können für jede Person, die **Internet@TV** nutzt, ein eigenes Profil erstellen.

Geben Sie Ihren Namen ein und wählen Sie **Namen speichern**.

Weitere Informationen finden Sie unter 'Verwenden des Profil-Widget'.

9. **Internet@TV** testet die Netzwerkverbindung.

Wenn der Test fehlschlägt, müssen Sie Ihr Netzwerk neu konfigurieren.

Weitere Informationen finden Sie unter 'Konfigurieren des Netzwerks'.

10. Die geführte Einrichtung ist abgeschlossen. Anschließend wird eine Schulung zur Verwendung von **Internet@TV** gestartet.

Wählen Sie **Kontinuierlich**, um die Schulung anzuzeigen.

Wählen Sie **Setup beenden**, um Internet@TV sofort zu nutzen.

Um die Schulung noch einmal auszuführen, wählen Sie **Profil-Widget** → **Systemeinstellungen** → **Lernprogramm wiederholen**.

11. Drücken Sie die Taste **Internet@** auf der Fernbedienung, um die Benutzerschnittstelle von **Internet@TV** anzuzeigen.







□ Bildschirmanzeige

■ Verankerte Fenster

- ❶ Nun wird das Begrüßungsfenster mit Ihrem Profilnamen in der oberen rechten Ecke angezeigt.
 - ☑ Warten Sie einen Augenblick, bis das Fenster geschlossen wird.
- ❷ Im Begrüßungsbildschirm werden zwei Fernbedienungstasten hervorgehoben.
 - ☑ Wenn Sie auf Ihrer Fernbedienung die blaue Taste (**Viewport**) drücken, wechelt die Anzeige zwischen Anzeigefenster und Overlay-Modus. Bei Verwendung des Anzeigefensters werden Fernseh- und Videosignale in einem verkleinerten Anzeigefenster neben der Grafikanzeige dargestellt. Im Overlay-Modus wird die Grafik oberhalb des Fernseh- oder Videobilds angezeigt.
 - ☑ Wenn Sie auf Ihrer Fernbedienung die gelbe Taste (**Snippet bearbeiten**) drücken, wird ein Hilfefenster angezeigt und das aktive Snippet kann bearbeitet werden.
- ❸ Drücken Sie zum Starten auf Ihrer Fernbedienung die Taste **INTERNET@**.
 - ☑ Die horizontale Liste unten auf Ihrem Fernsehbildschirm wird als das Dock bezeichnet.
 - ☑ Die Elemente dieser Liste sind die sog. Snippets.
 - ☑ Bei einem Snippet handelt es sich um ein Element, das ein Fernseh-Widget startet.
 - ☑ Ein Fernseh-Widget ist eine Internetanwendung, die auf Ihrem Fernseher laufen soll.
 - ☑ Sie können über die Tasten ◀ oder ▶ auf der Fernbedienung zwischen den Snippets wechseln.
 - ☑ Aktiviert ist der äußerst linke Bereich (blau hervorgehoben).
 - ☑ Im Dock werden die Snippets unter diesen Brennpunkt verschoben.
 - ☑ Sie starten ein Fernseh-Widget durch Drücken der **ENTER** -Taste auf der Fernbedienung, wenn das zugehörige Snippet aktiviert ist.
 - ☑ Wenn Sie Snippets hinzufügen, werden diese als Stapel angezeigt, in dem Sie mit den Tasten ▲ und ▼ navigieren können.
 - ☑ Es gibt im Dock zwei spezielle Fernseh-Widgets: das **Profil-Widget** und das **Widget-Galerie**. Diese beiden können nicht gelöscht werden.
 - ☑ Das Dock wird nach einer gewissen Zeit aus der Anzeige herausgeschoben.



■ Sidebar-Modus

- ❶ Aktivieren Sie ein Snippet und drücken Sie die **ENTER** -Taste, um die Sidebar mit den Fernseh-Widgets zu öffnen. Das Logo des Fernseh-Widget und das Home-Symbol  befinden sich oben auf der Sidebar.
- ❷ Das aktuelle Menü wird unterhalb vom Logo für das Fernseh-Widget angezeigt.
 - ☑ Wenn Sie zum vorherigen Bildschirm wechseln möchten, wählen Sie diesen und drücken Sie anschließend auf **ENTER** .
 - ☑ Sie können aber auch die Taste **RETURN** auf der Fernbedienung drücken.
- ❸ Die aktuelle Auswahl wird immer in blauer Farbe hervorgehoben. Die markierte Taste ist aktiviert und durch Drücken von **ENTER**  führen Sie die entsprechende Funktion aus.
- ❹ Wenn viele Daten vorhanden sind, gibt es eine Navigation.
 - ☑ Es werden die aktuelle Seite und die Gesamtzahl der Seiten angezeigt.
 - ☑ Wechseln Sie durch Drücken von ◀ oder ▶ von einer Seite zur anderen.
- ❺ Auf der unteren Symbolleiste befinden sich Farbschaltflächen, die der roten, grünen, gelben und blauen Taste der Fernbedienung entsprechen.
 - Rote Taste: Wideget schließen.
 - Gelbe Taste: Einstellungen des Widget ändern.
 - Grüne Taste: Snippets verwalten.
 - Blaue Taste: Größe des Videos an das Fenster anpassen oder als Vollbild anzeigen.
 - ☑ Manche Tasten sind, je nach Land, möglicherweise nicht verfügbar.

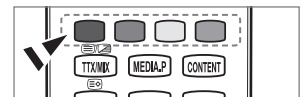

Alle über dieses Geräte abrufbaren Inhalte und Dienste gehören Dritten und sind durch gewerbliche Schutzrechte und insbesondere durch Urheberrechte, Patentrechte und Marken geschützt. Die Inhalte und Dienste sind ausschließlich für Ihren persönlichen und nicht für den kommerziellen Gebrauch bestimmt. Sie dürfen die Inhalte und die Dienste ohne die Einwilligung des Rechteinhabers nur in der autorisierten Weise nutzen. Ungeachtet des Vorstehenden, dürfen Sie ohne die ausdrückliche Einwilligung des jeweiligen Rechteinhabers oder des Service-Providers, die Inhalte oder Dienste weder verändern, kopieren, erneut veröffentlichen, hochladen, zum Abruf bereit halten, versenden, übertragen, übersetzen, verkaufen, Bearbeitungen davon herstellen, verwerten oder verbreiten, unabhängig davon, in welcher Art und Weise oder über welches Medium der Inhalt oder die Dienste mit Hilfe dieses Gerätes angezeigt werden.

DIE INHALTE UND DIENSTE WERDEN VON DRITTEN ZUR VERFÜGUNG GESTELLT. SAMSUNG ÜBERNIMMT WEDER AUSDRÜCKLICH NOCH STILLSCHWEIGEND GEWÄHR FÜR DIE BEREITSTELLUNG DER INHALTE ODER DIENSTE. SAMSUNG SCHLIESST AUSDRÜCKLICH JEDE STILLSCHWEIGENDE GEWÄHRLEISTUNG AUS UND INSBESONDERE JEDE GEWÄHRLEISTUNG FÜR DIE MARKTÜBLICHKEIT ODER DIE EIGNUNG FÜR EINEN BESTIMMTEN ZWECK. SAMSUNG STEHT WEDER FÜR DIE FEHLERFREIHEIT, GÜLTIGKEIT, ZEITGERECHTIGKEIT, RECHTMÄSSIGKEIT ODER VOLLSTÄNDIGKEIT DES INHALTS ODER DER DIENSTE EIN, DIE ÜBER DIESES GERÄT ZUR VERFÜGUNG GESTELLT WERDEN; UNTER KEINEN UMSTÄNDEN UND INSBESONDERE AUCH NICHT IM FALLE DER FAHRLÄSSIGKEIT, GLEICH OB AUS VERTRAG ODER DELIKT, HAFTET SAMSUNG FÜR UNMITTELBARE ODER MITTELBARE SCHÄDEN, FOLGESCHÄDEN, ANWALTSGEBÜHREN, AUFWENDUNGEN ODER IRGENDWELCHE ANDEREN SCHÄDEN, DIE DURCH ODER IN ZUSAMMENHANG MIT INFORMATIONEN ENTSTEHEN ODER DIE AUS DER BENUTZUNG DER INHALTE ODER DER DIENSTE DURCH SIE ODER DRITTE ENTSTEHEN, SELBST WENN SAMSUNG AUF DIE MÖGLICHKEIT EINES SCHADENS HINGEWIESEN WORDEN IST.

Dienste Dritter können jederzeit beendet oder unterbrochen werden und Samsung steht weder dafür ein noch gewährleistet sie, dass Inhalte oder Dienste über einen Zeitraum dauerhaft verfügbar bleiben. Inhalte und Dienste werden von Dritten über Netzwerke und Übertragungseinrichtungen übertragen auf die Samsung keinen Zugriff hat. Bezüglich der Inhalte und Dienste, die durch diese Geräte zugänglich gemacht werden schließt Samsung daher insbesondere jede Verantwortung und Haftung aus, die durch eine Unterbrechung oder Aussetzung eines Inhalts oder eines Dienstes verursacht wird. Samsung ist für Kundendienst in Verbindung mit Inhalten oder Diensten weder verantwortlich noch haftbar. Alle Anfragen und Fragen zu den Inhalten oder Diensten sind unmittelbar gegenüber dem jeweiligen Service-Provider für diese Inhalte oder Dienste geltend zu machen. In jedem Falle haftet Samsung gegenüber seinen Kunden für eine leicht fahrlässige Verletzung wesentlicher Pflichten aus dem Schuldverhältnis nur der Höhe nach begrenzt auf die bei Vertragsabschluss typischerweise vorhersehbaren Schäden. Darüber hinaus übernimmt Samsung keine Haftung für eine leicht fahrlässige Verletzung nicht wesentlicher Pflichten aus dem Schuldverhältnis sowie für leichte Fahrlässigkeit im Übrigen und für Ansprüche, die darauf beruhen, dass ein Mangel bereits bei Abschluss des Vertrages vorhanden war.

Die Haftungsbeschränkung schränkt eine gesetzlich zwingende Haftung nach dem Produkthaftungsgesetz oder eine Haftung für Garantien und eine Haftung für schuldhaft verursachte Körperschäden nicht ein.

Bearbeiten von Snippets im Dock

1. Sie können ein Snippet bearbeiten, indem Sie es im Dock aktivieren und dann die gelbe Taste drücken.
2. Das Snippet wechselt dann an zweite Stelle und sein Feld bewegt sich nach oben, sodass der folgende Hilfetext angezeigt wird:
 - Löschen (rote Taste): Fernseh-Widget entfernen.
 - Gelöschte Widgets können Sie mit Hilfe der **Widget-Galerie** neu installieren.
 - Verschieben (blaue Taste): Snippets neu anordnen. Drücken Sie zum Blättern die Taste ◀ oder ▶. Drücken Sie die gelbe Taste, um das Widget an der neuen Stelle einzufügen.
 - Fertig (gelbe Taste): Schließen des Menüs **Snippet bearbeiten**.

Verwenden des Profil-Widget

Mit dem Profil-Widget konfigurieren Sie Ihr Benutzerprofil.

Sie können mehrere Profile einrichten, in denen jeweils eine bestimmte Kombination von Widgets verwaltet wird.

Mit dem Menü **Profil wechseln** können Sie zu einem anderen Benutzerprofil wechseln.

- Mindestens zwei Profile müssen registriert sein. Wenn Sie ein Profil hinzufügen möchten, schlagen Sie im Abschnitt **Verwaltungssteuerung** nach.



Mit Hilfe des Menüs **Profileinstellungen** können Sie Profile individuell anpassen und schützen.

- Sie können Benutzerprofilen einen eindeutigen **Name** und einen **Avatar** (ein Bild zur Darstellung des Profils) zuordnen.
- Der **Name** und der **Avatar** des Profils werden im Profil-Snippet im Dock angezeigt.
- Sie können Profile mit Hilfe von **Profil-PIN erstellen** schützen.
- Wenn Sie den PIN-Code erstmals festlegen, können Sie eine Sicherheitsfrage festlegen.

Mit Hilfe des Menüs für die Profileinstellungen können Sie den Zugriff auf Widgets einschränken.

- Wenn Sie Ihre **Profil-PIN** vergessen, können Sie die **Sicherheitsfrage** beantworten, die mit Ihrem Profil verbunden ist.
- Wenn Sie ein Profil beschränken, können Sie keine neuen Widgets installieren.
- Die Eigentümer-PIN muss festgelegt sein, um diese Funktion verwenden zu können. Informationen zum Festlegen der Eigentümer-PIN finden Sie unter '**Verwaltungssteuerung**'.

Mit Hilfe des Menüs **Systemeinstellungen** können Sie:

- Ihren **Ort** und Ihre **Postleitzahl** (nur USA) einstellen, um die Inhalte an Ihre Region anzupassen.
- **Lernprogramm wiederholen** wiederholen, die bei der geführten Einrichtung angezeigt wurde.
- **Zurücksetzen** verwenden, um alle Einstellungen und Informationen für das Widget zu löschen.

Mit Hilfe des Menüs **Verwaltungssteuerung** können Sie:

- Den Timeout für den **Bildschirmschoner** einstellen, um das Einbrennen des Bildschirms zu verhindern.
- **Eine Eigentümer-PIN** und eine **Sicherheitsfrage** eingeben, um andere Profile zu kontrollieren.
- Erstellen Sie ein neues Profil, das mit einer eigenen Kombination von Widgets ausgestattet werden kann.
- Löschen Sie ein vorhandenes Profil.

Vom Profil-Widget aus können Sie sich mit Ihrer Yahoo!-Kennung bei **Bei Yahoo!@ anmelden** anmelden.

- Wenn Sie über eine Yahoo!- Kennung verfügen, können Sie mit den Fernseh-Widgets von Yahoo! auf Ihre individuellen Inhalte zugreifen.
- Yahoo! Wenn Sie sich mit Ihrer Yahoo!-Kennung anmelden, werden automatisch alle Fernseh-Widgets von Yahoo! installiert.
- Wenn Sie kein Yahoo!-Konto besitzen, besuchen Sie www.yahoo.com und legen Sie ein Konto an.
- Möglicherweise können Sie sich in einem Land, das Internet@TV nicht unterstützt, nicht mit einer auf der Yahoo-Website erstellten Kennung anmelden.

Informationen zum Profil-Widget

Drücken Sie die grüne Taste.

Sie können eine kurze Beschreibung des **Profil-Widget**, der **Richtlinie zum Urheberrecht** und der **Allgemeine Geschäftsbedingungen** sowie der **Datenschutz** anzeigen.

Verwenden der Yahoo!@-Widget-Galerie

Verwenden Sie die Yahoo!@-Widget-Galerie, um weitere Widgets zu Ihrem Fernsehgerät hinzuzufügen.

Zeigen Sie alle verfügbaren Fernseh-Widgets in den folgenden Kategorien an:

- **Letzte Widgets:** Anzeigen der zuletzt hochgeladenen Widgets.
- **Yahoo!@ Widgets:** Anzeigen der Widgets von Yahoo!@.
- **Samsung Widgets:** Anzeigen der Widgets von Samsung.
- Weitere **Kategorien:** Anzeigen aller Widgets nach Kategorien.
- Um ein Widget zu installieren, navigieren Sie zum Detailfenster und wählen Sie **Widget meinem Profil hinzufügen**. Drücken Sie dann auf **ENTER** . Das Widget wird installiert und steht im Dock zur Verfügung.

Widget-Galerie

Drücken Sie die grüne Taste.

■ Info zu Yahoo! Widget Gallery...

Sie können eine kurze Beschreibung der **Widget-Galerie**, **Richtlinie zum Urheberrecht**, **Allgemeine Geschäftsbedingungen** und der **Datenschutz** anzeigen.

■ Mit Hilfe des Menüs für die Entwicklereinstellungen können Sie ein eigenes Widget erstellen.

Weitere Informationen zum Erstellen eigener Widgets finden Sie auf unserer Entwicklerwebsite unter <http://connectedtv.yahoo.com/>





Verwenden des Wetter-Widget von Yahoo!®

Mit dem Wetter-Widget von Yahoo!® werden Sie über das Wetter bei Ihnen vor Ort und an einigen bevorzugten Standorten auf dem Laufenden gehalten. Der Inhalt wechselt je nach den Wetterbedingungen.

- Drücken Sie die grüne Taste auf der Fernbedienung, um das **Einstellungsmenü** des Wetter-Widget von Yahoo!® anzuzeigen.
- Vom **Einstellungsmenü** aus können Sie Städte hinzufügen oder entfernen, für die Sie Wetterinformationen anzeigen möchten.

Ausgehend vom **Einstellungsmenü** haben Sie folgende Möglichkeiten:

- **Neue Stadt hinzufügen.** Geben Sie den Namen der Stadt ein. Nach Anzeige der Suchergebnisse wählen Sie die gewünschte Stadt und drücken Sie dann die Taste **ENTER** .
- **Stadt löschen.** Wählen Sie die Stadt aus der Städteliste aus, die Sie entfernen möchten. Drücken Sie die Taste **ENTER** , um das Löschen zu bestätigen.
- Wechseln des Temperaturanzeigemodus
Sie können den Temperaturanzeigemodus auf °F oder °C einstellen. Bei °F werden beispielsweise Temperaturen in Fahrenheit und bei °C in Celsius angezeigt.

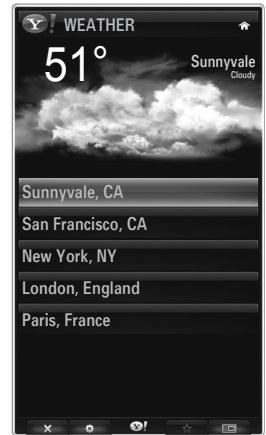

Erstellen Sie ein Snippet für ihre bevorzugte Stadt

- Wählen Sie aus der Startseite des Wetter-Widget von Yahoo!® eine Stadt aus und zeigen Sie dafür detaillierte Wetterinformationen an.
- Drücken Sie die gelbe Taste.
- Wählen Sie den Menübefehl **Snippet hinzufügen** und drücken Sie auf **ENTER** , um diese Stadt als Snippet hinzuzufügen.

Löschen des Snippet einer Stadt

- Starten Sie das Snippet.
- Drücken Sie die gelbe Taste.
- Wählen Sie die Menüoption **Snippet löschen** und drücken Sie **ENTER** , um das Snippet zu entfernen.

Verwenden des Nachrichten-Widget von Yahoo!®

Das **News**-Widget von Yahoo!® zeigt aktuelle Schlagzeilen aus den Bereichen Wirtschaft, Unterhaltung, Politik, Sport, Top Stories und vielen anderen Kategorien an.

Wählen Sie eine Kategorie, innerhalb der Kategorie eine Überschrift und sehen Sie dann die dynamisch erstellte Nachrichtenzusammenfassung.





Verwenden des Flickr-Widget von Yahoo!®



Mit dem **Flickr**-Widget erhalten Sie beim Fernsehen Zugriff auf die Fotos von Freunden und Verwandten. Genießen Sie Ihre Fotos gemeinsam mit Ihrer Familie in einer Diashow auf Ihrem Großbildschirm.

- Personalisieren Sie das **Flickr**-Widget durch Anmelden mit Ihrer Yahoo!-Kennung. anmelden.
- Detaillierte Anweisungen zum Anmelden finden Sie unter "Verwenden des Profil-Widget".
- Weitere Informationen zu **Flickr** erhalten Sie auf www.flickr.com.
- Meine Fotos** können Sie Fotos anzeigen, die Sie auf der **Flickr**-Website registriert haben.

■ So zeigen Sie Ihre Flickr-Fotos als Diashow an:

- Wählen Sie das Miniaturbild eines Fotos und drücken Sie auf die **ENTER**  -Taste, um die Details zum Foto anzuzeigen.
- Wählen Sie den Befehl zum **Starten der Diashow** und drücken Sie auf die **ENTER**  -Taste.

■ So steuern Sie die Anzeige der Diashow:

- Drücken Sie während der Diashow auf die **ENTER**  -Taste.
- Die Miniaturbilder der Fotos werden am unteren Bildschirmrand angezeigt.
 - Wenn die Diashow-Steuerung angezeigt wird, können Sie die Optionen zum Anhalten, Wiedergeben und Stoppen der Diashow verwenden.
 - Wenn Sie das Menü wählen und auf **ENTER**  drücken, werden Informationen zum markierten Foto angezeigt.
- Mit dem Menü **Meine Alben** können Sie Fotos anzeigen, die Sie in Flickr klassifiziert haben.
- Mit dem Menü **Entdecken** können Sie in den Fotos auf der Flickr-Website navigieren. Sie können die täglich aktualisierten Fotos anzeigen.
- Mit **Als Favorit kennzeichnen** oder **Aus Favoriten entfernen** können Sie den Inhalt der bevorzugten Fotos verändern.
- Mit dem Befehl **Lieblingsfotos** zeigen Sie die Fotos an, die Sie als Favoriten klassifiziert haben.
- Mit der Option **Meine Kontakte** können Sie neue Fotos von Freunden und Verwandten anzeigen.



Mit **Meine Gruppen** können Sie diejenigen Favoritengruppen von der Flickr-Website auswählen, deren Fotos Sie mit der Flickr-Community teilen möchten.

Um die Einstellungen für das Flickr-Widget von Yahoo!® zu ändern, drücken Sie die grüne Taste Ihrer Fernbedienung.



- Mit **Zeit pro Dia** steuern Sie die Geschwindigkeit der Diashow.
- Mit dem Befehl **Wiederholen** starten Sie die Diashow von Anfang an neu, wenn das letzte Bild erreicht ist.

Verwenden des Finanz-Widget von Yahoo!®

Mit dem Finanz-Widget von Yahoo!® können Sie aktuellste Nachrichten und Börseninformationen abrufen.

Drücken Sie die grüne Taste, um Ihre eigenen Aktien einzurichten.

Mit **Neues Symbol hinzufügen** können Sie den Namen einer neuen Aktie eingeben.

- Wählen Sie aus der Liste der Suchergebnisse die Aktie aus, die Sie hinzufügen möchten. Wählen Sie dann das Symbol zum Hinzufügen und drücken Sie die **ENTER**  -Taste, um sie hinzuzufügen.
 - Die ausgewählte Aktie wird zur Liste **Meine Aktien** hinzugefügt.
- Mit dem Menübefehl **Symbole aus Yahoo! importieren** können Sie Ihr Yahoo!® Finance Portfolio abrufen.
 - Mit dem Befehl **Symbole zusammenführen** fügen Sie die Symbole auf dem Finanz-Widget von Yahoo!® bei den Symbolen Ihres Portfolios ein.
 - Mit **Symbole ersetzen** löschen Sie die Symbole im Finanz-Widget von Yahoo!® und ersetzen sie durch die Symbole Ihres Portfolios.
- Verwenden Sie den Befehl **Anzeigeformat**, um die Anzeige der Aktienkurse auf **Wert** oder **Prozentsatz** einzustellen.
- Erstellen Sie ein Snippet für Ihre bevorzugte Aktie.
 - Wählen Sie das Aktiensymbol von der Homepage des Finanz-Widget von Yahoo!® und zeigen Sie detaillierte Finanzinformationen an.
 - Drücken Sie die gelbe Taste.
 - Wählen Sie **Snippet hinzufügen** und drücken Sie auf **ENTER**  , um diese Aktie als Snippet hinzuzufügen.
- **Löschen** eines Snippet
 - Starten Sie das Snippet aus dem Dock.
 - Drücken Sie die gelbe Taste.
 - Wählen Sie **Snippet löschen** und drücken Sie **ENTER**  , um das Snippet zu löschen.

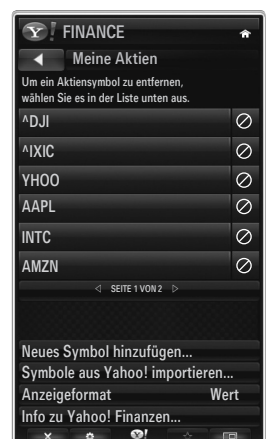

Fehlerbehebung für Internet@TV

Problem	Mögliche Lösung
Einige Widget-Dienste funktionieren nicht.	Wenden Sie sich an den entsprechenden Dienstanbieter. Drücken Sie im Widget die grüne Taste, um Kontaktinformationen abzurufen, oder lesen Sie auf der Hilfe-Website, um Informationen über Anbieter von Widget-Diensten zu erhalten. Siehe Hilfe-Website.
Die Inhalte mancher Widgets liegen nur in englischer Sprache vor. Wie kann ich die Sprache ändern?	Die Sprache der Widget-Inhalte kann von der Sprache der Benutzerschnittstelle abweichen. Das hängt vom jeweiligen Dienstanbieter ab.
Nach dem Zurücksetzen auf die Werkseinstellungen ist der Yahoo Widget-Dienst nicht mehr verfügbar und eine Warnmeldung wird angezeigt.	Nach dem Zurücksetzen auf die Werkseinstellungen schalten Sie das Fernsehgerät aus und wieder ein. Starten Sie dann Internet@TV neu.
Ich habe mich im Flickr-Widget bei meinem Konto angemeldet kann aber meine Bilder nicht sehen.	Wechseln Sie auf die Yahoo-Website und aktivieren Sie Ihr Flickr-Konto unter Ihrer Yahoo!-Kennung. anmelden.
Obwohl ich im Profil-Widget meinen Standort geändert habe, gelten weiterhin die alten Einstellungen.	Schalten Sie Ihr Fernsehgerät aus und wieder ein. Starten Sie dann Internet@TV neu. Genießen Sie die Widget-Dienste für den geänderten Standort.

Hilfe-Website

Land	Hilfe-Website
Austria	www.samsung.com → Produkte → Fernseher → medi@2.0 → Internet@TV
Belgium	www.samsung.com → Producten → televisies → medi@2.0 → Internet@TV
	www.samsung.com → Produits → téléviseurs → medi@2.0 → Internet@TV
Czech	www.samsung.com → Produkty → televizory → medi@2.0 → Internet@TV
Denmark	www.samsung.com → Produkter → stue & soveværelse → medi@2.0 → Internet@TV
Finland	www.samsung.com → Tuotteet → kodinelektronikka → medi@2.0 → Internet@TV
France	www.samsung.com → Produits → télévisions → medi@2.0 → Internet@TV
Germany	www.samsung.com → Privatkunden → Fernseher → medi@2.0 → Internet@TV
Greece	www.samsung.com → Προϊόντα → τηλεοράσεις → medi@2.0 → Internet@TV
Hungary	www.samsung.com → Termékek → televíziók → medi@2.0 → Internet@TV
Ireland	www.samsung.com → Products → Television → medi@2.0 → Internet@TV
Italy	www.samsung.com → Prodotti → TV → medi@2.0 → Internet@TV
Netherlands	www.samsung.com → Producten → televisies → medi@2.0 → Internet@TV
Norway	www.samsung.com → Produkter → hverdagsrom & soverom → medi@2.0 → Internet@TV
Poland	www.samsung.com → Produkty → telewizory → medi@2.0 → Internet@TV
Portugal	www.samsung.com → Produtos para Consumidores → televisores → medi@2.0 → Internet@TV
Slovakia	www.samsung.com → Produkty → televizory → medi@2.0 → Internet@TV
Spain	www.samsung.com → Productos → televisores → medi@2.0 → Internet@TV
Sweden	www.samsung.com → Produkter → vardagsrum & sovrum → medi@2.0 → Internet@TV
Switzerland	www.samsung.com → Produits → télévisions → medi@2.0 → Internet@TV
	www.samsung.com → Produkte → Fernseher → medi@2.0 → Internet@TV
United Kingdom	www.samsung.com → Products → Television → medi@2.0 → Internet@TV
Turkey	www.samsung.com → Tüketiciler Ürünleri → televizyon → medi@2.0 → Internet@TV
Estonia	www.samsung.com → Klientidele → Televiisorid → medi@2.0 → Internet@TV
Latvia	www.samsung.com → Klientiem → Televizori → medi@2.0 → Internet@TV
Lithuania	www.samsung.com → Namams → Televizoriai → medi@2.0 → Internet@TV
Russia	www.samsung.com → Продукты → Телевизоры → medi@2.0 → Internet@TV
Ukraine	www.samsung.com → Потребительские продукты → телевизоры → medi@2.0 → Internet@TV

☑ Der Zugriff kann später geändert werden.

☑ In einigen Ländern können die Links abweichen.

INTERNET@TV



- ☒ Diese Funktion wird, je nach Land, möglicherweise nicht unterstützt. (nicht überall verfügbar)
- ☒ Bei Problemen mit einem Widget-Dienst wenden Sie sich an den Dienstanbieter.
Drücken Sie im Widget die grüne Taste, um Kontaktinformationen abzurufen, oder lesen Sie auf der Hilfe-Website, um Informationen über Dienstanbieter zu erhalten.
- ☒ Je nach Region wird möglicherweise nur Englisch als Sprache des Widget unterstützt.

Erste Schritte mit Internet@TV

Internet@TV erhalten Sie über eine Netzwerkverbindung Zugriff auf die Widget-Dienste von SAMSUNG. Die Inhalte von Internet@TV richten sich nach dem Angebot der verschiedenen Anbieter. Sie erhalten mit dem **Internet@TV**-Dienst Zugriff auf verschiedene Informationen wie beispielsweise von YouTube.

- ☒ Die Konfiguration von Widgets und deren Diensten kann sich je nach ausgewähltem Land unterscheiden. Nach dem Wechseln des Landes schalten Sie das Fernsehgerät aus und wieder ein. Danach können Sie den Widget-Dienst des neuen Landes nutzen. Wenn Sie das Land auf "Andere" einstellen, kann das Fernsehgerät Ihr Land nicht erkennen. Treffen Sie Ihre Wahl in diesem Fall direkt aus der Liste der unterstützten Länder heraus.
- ☒ Wenn die Schriftart für die Inhalte eines bestimmten Anbieters von Ihrem Fernsehgerät nicht unterstützt wird, ist die Darstellung auf der Anzeige möglicherweise gestört.
- ☒ Weitere Informationen zum Konfigurieren für Ihr Land finden Sie unter "Plug-&-Play-Funktion".
- ☒ Aufgrund der Netzwerkbedingungen kann es bei dieser Funktion zu Verzögerungen oder Unterbrechungen kommen.
- ☒ Ehe Sie **Internet@TV** verwenden, müssen Sie das Netzwerk einrichten. Weitere Informationen zum Konfigurieren Ihres Netzwerks finden Sie unter "Einrichten des Netzwerks".

Wenn Sie **Internet@TV** erstmals starten, werden die Grundeinstellungen automatisch durchgeführt. Es dauert eine Weile, bis die Aktualisierung beendet ist.

1. Drücken Sie die Taste **MENU**. Wählen Sie durch Drücken der Tasten **▲** oder **▼** die Option **Anwendung**, und drücken Sie dann die Taste **ENTER** .
2. Wählen Sie durch Drücken der Tasten **▲** oder **▼** die Option **Internet@TV**, und drücken Sie dann die Taste **ENTER** .
 Drücken Sie die Taste **Internet@** auf der Fernbedienung, um das **Internet@TV**-Menü anzuzeigen.
3. Die "Benutzervereinbarung" wird angezeigt. Wählen Sie **Zustimmen**, um der Vereinbarung zuzustimmen.
4. Die Statistiken und Analysen werden angezeigt. Wählen Sie **Zustimmen**, um der Vereinbarung zuzustimmen.

Konfigurieren von Internet@TV

Sie können die Menüs für **Single Sign On (SSO)**, System Management und Properties verwenden. Wählen Sie durch Drücken der Tasten **▲** oder **▼** die Option **Einstellungen**, und drücken Sie dann die Taste **ENTER** .

☐ Single Sign On

Sie können dieses Menü verwenden, wenn Sie ein Konto erstellen oder löschen.

Mit Hilfe von **Single Sign On** können Sie die Informationen über Ihr Konto und das Konto für die Inhaltssite kontrollieren.

Sie brauchen sich nicht noch einmal anzumelden.

- ☒ Das Konto gilt nur für internet@TV.

■ Konto erstellen

Sie können ein Konto erstellen und mit der gewünschten Dienstsseite verbunden werden.

- ☒ Sie können maximal 10 Konten erstellen.
- ☒ Der Name des Kontos sollte maximal 10 Zeichen lang sein.
- ☒ Wenn es keinen Dienst gibt, für den eine Anmeldung erforderlich ist, können Sie kein Konto erstellen.

■ Kontenmanagement

- **Dienst-Site:** Sie können die Anmeldeinformation der Dienstsseite (wie YouTube) registrieren.
- **Kennwort ändern:** Ändern Sie das Kennwort Ihres Kontos.
- **Löschen:** Löschen Sie das Konto.
- ☒ **Internet@TV** zurückzusetzen, falls Sie das Kennwort Ihres Kontos vergessen haben, drücken Sie die Fernbedienungstasten in der folgenden Reihenfolge: **POWER** (Aus) → **MUTE** → **9** → **4** → **8** → **POWER** (Ein).
Wenn Sie diese Funktion verwenden, werden alle Konten gelöscht.

❑ Systemkonfiguration

Ticker-Autostart, Tickeranzeigedauer werden je nach Land möglicherweise nicht unterstützt.

■ Kennwort der Dienstsperre ändern.

Der Standard-PIN-Code eines neuen Fernsehgeräts lautet **0-0-0-0**.

Wenn Sie das Kennwort vergessen haben, drücken Sie die Fernbedienungstasten in der folgenden Reihenfolge, um das Kennwort auf **0-0-0-0** zurückzusetzen: **POWER (Aus) → MUTE → 8 → 2 → 4 → POWER (Ein)**.

■ Dienstanzeigedauer

Wählen Sie die Dienstanzeigedauer bis zum Aktivieren des Bildschirmschoners.

■ Autostart für Ticker → Aus / Ein

Legen Sie fest, ob der Ticker beim Einschalten des Fernsehers automatisch gestartet wird.

■ Tickeranzeigedauer

Wählen Sie die Dienstanzeigedauer bis zum Aktivieren des Bildschirmschoners.

❑ Eigenschaften

Informationen zu Internet@TV anzeigen

Sie können die Geschwindigkeit Ihres Internet TV-Dienstes mit **Measuring the speed of the Internet TV service** messen.

Verwenden des Internet@TV-Dienstes

In einem Widget mit mehreren Kategorienmenüs können Sie den Inhalt der Kategorienmenüs mit Hilfe der Tasten ◀ und ▶ anzeigen.

Anmeldung beim Konto

1. Drücken Sie die rote Taste.

2. Geben Sie das gewünschte **Benutzerkonto** ein und drücken Sie dann auf **ENTER** .

3. Geben Sie das Kennwort ein.

Nach erfolgreicher Anmeldung wird das Benutzerkonto auf dem Bildschirm angezeigt.

Vor dem Anmelden sollten Sie mindestens ein Konto registriert haben. Wenn Sie ein Konto erstellen möchten, lesen Sie nach unter "Konfigurieren von Internet@TV".

Verwenden der Widget-Galerie

Sie können für das vorhandene Widget **Dienst starten, Sperren, Dienst installieren** verwenden, und Sie können eine Beschreibung von Widget-Diensten anzeigen, die nicht installiert sind.

In **Internet@TV** können Sie verschiedene Widgets hinzufügen und nutzen, die Ihnen von Diensteanbietern zur Verfügung gestellt werden. Welche Widgets dies sind, hängt von Ihrem Inhaltsanbieter ab.

- **Dienst starten:** Starten des Widget-Dienstes.
- **Sperren:** Aktivieren der Dienstsperre
- **Dienst installieren** (oder **Dienst löschen**): Installieren oder Löschen des Widget-Dienstes.

Verwenden des YouTube-Widget

Sie können Filme von YouTube sehen.

Wenn Sie in YouTube ein Konto besitzen, registrieren Sie die Kontoinformationen mit Hilfe des Kontenmanagement. Dann können Sie die Kategorie "Eigene Favoriten" verwenden.

Das Menü kann über einen Webdienst geändert werden.

Es kann Inhalte geben, die für Kinder ungeeignet sind. In diesem Fall verwenden Sie die **Sperren-Funktion** in der **Widget-Galerie**.

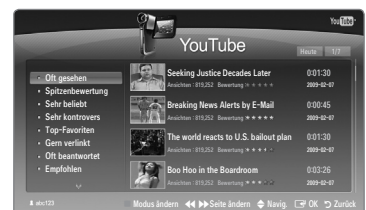

Fehlerbehebung für Internet@TV

Problem	Mögliche Lösung
Einige Widget-Dienste funktionieren nicht.	Wenden Sie sich an den entsprechenden Dienstanbieter. Drücken Sie im Widget die grüne Taste, um Kontaktinformationen abzurufen, oder lesen Sie auf der Hilfe-Website, um Informationen über Anbieter von Widget-Diensten zu erhalten. Siehe Hilfe-Website.
Worin besteht der Vorteil von Single Sign On?	Wenn Sie ein Konto erstellen und Ihre Anmeldeinformationen registrieren, erhalten Sie ohne weitere Anmeldung Zugriff auf individualisierte Inhalte.
Nach einem Netzwerkfehler kann ich keine Menüs außer "Einstellungen" verwenden.	Wenn Ihre Netzwerkverbindung nicht aktiv ist, sind Ihre Dienste möglicherweise nur eingeschränkt funktionsfähig. Deshalb können Sie nur das Einstellungsmenü verwenden, denn damit können Sie die Internetverbindung wieder reparieren.
Besteht die Möglichkeit, dass YouTube-Inhalte für Erwachsene angezeigt werden?	Diese Inhalte werden eigentlich in der Menüliste herausgefiltert. Aber mit der Suchfunktion können sie angezeigt werden. In diesem Fall verwenden Sie die Sperrfunktion der Widget-Galerie, um den Dienst zu sperren.

Hilfe-Website

Land	Hilfe-Website
Austria	www.samsung.com → Produkte → Fernseher → medi@2.0 → Internet@TV
Belgium	www.samsung.com → Producten → televisies → medi@2.0 → Internet@TV
	www.samsung.com → Produits → téléviseurs → medi@2.0 → Internet@TV
Czech	www.samsung.com → Produkty → televizory → medi@2.0 → Internet@TV
Denmark	www.samsung.com → Produkter → stue & soveværelse → medi@2.0 → Internet@TV
Finland	www.samsung.com → Tuotteet → kodinelektroniikka → medi@2.0 → Internet@TV
France	www.samsung.com → Produits → télévisions → medi@2.0 → Internet@TV
Germany	www.samsung.com → Privatkunden → Fernseher → medi@2.0 → Internet@TV
Greece	www.samsung.com → Προϊόντα → τηλεοράσεις → medi@2.0 → Internet@TV
Hungary	www.samsung.com → Termékek → televíziók → medi@2.0 → Internet@TV
Ireland	www.samsung.com → Products → Television → medi@2.0 → Internet@TV
Italy	www.samsung.com → Prodotti → TV → medi@2.0 → Internet@TV
Netherlands	www.samsung.com → Producten → televisies → medi@2.0 → Internet@TV
Norway	www.samsung.com → Produkter → hverdagsrom & soverom → medi@2.0 → Internet@TV
Poland	www.samsung.com → Produkty → telewizory → medi@2.0 → Internet@TV
Portugal	www.samsung.com → Produtos para Consumidores → televisores → medi@2.0 → Internet@TV
Slovakia	www.samsung.com → Produkty → televizory → medi@2.0 → Internet@TV
Spain	www.samsung.com → Productos → televisores → medi@2.0 → Internet@TV
Sweden	www.samsung.com → Produkter → vardagsrum & sovrum → medi@2.0 → Internet@TV
Switzerland	www.samsung.com → Produits → télévisions → medi@2.0 → Internet@TV
	www.samsung.com → Produkte → Fernseher → medi@2.0 → Internet@TV
United Kingdom	www.samsung.com → Products → Television → medi@2.0 → Internet@TV
Turkey	www.samsung.com → Tüketici Ürünleri → televizyon → medi@2.0 → Internet@TV
Estonia	www.samsung.com → Klientidele → Televiisorid → medi@2.0 → Internet@TV
Latvia	www.samsung.com → Klientiem → Televizori → medi@2.0 → Internet@TV
Lithuania	www.samsung.com → Namams → Televizoriai → medi@2.0 → Internet@TV
Russia	www.samsung.com → Продукты → Телевизоры → medi@2.0 → Internet@TV
Ukraine	www.samsung.com → Потребительские продукты → телевизоры → medi@2.0 → Internet@TV

- ☒ Der Zugriff kann später geändert werden.
- ☒ In einigen Ländern können die Links abweichen.

Home Network Centre

Informationen zum Home Network Centre

Das **Home Network Centre** verbindet das Fernsehgerät und Mobiltelefone über ein Netzwerk. Sie können die eingegangenen Anrufe, Textnachrichten und Zeitpläne vom Mobiltelefon auf dem Fernseher anzeigen. Verwenden Sie hierfür das **Home Network Centre**. Außerdem können Sie die auf Mobiltelefonen gespeicherten Medieninhalte wie Videos, Photos und Musik abspielen, indem Sie sie über das Netzwerk auf dem Fernseher steuern.

- Sofern das Gerät die **DLNA DMC (Digital Media Controller)**-Funktion unterstützt, ist die Home-Network-Center-Funktion verfügbar.
- Diese Funktion soll die Kompatibilität mit einem Samsung-Mobiltelefon sicherstellen, das zu einem späteren Zeitpunkt auf den Markt kommen soll. Weitere Informationen erhalten Sie unter www.samsung.com, oder wenden Sie sich an ein Samsung-Callcenter. Auf dem Mobilgerät muss möglicherweise zusätzliche Software installiert werden. Weitere Informationen hierzu finden Sie im jeweiligen Benutzerhandbuch.

Verbinden mit dem Home Network Centre

Weitere Informationen zu den Einstellungen für Ihr Netzwerk finden Sie unter "Einrichten des Netzwerks".

• Verbinden mit einem Ad-hoc-Netzwerk im WLAN

1. Schließen Sie den Samsung WLAN-Adapter an den Anschluss **USB1(HDD)** oder **USB2** des Fernsehgeräts an.

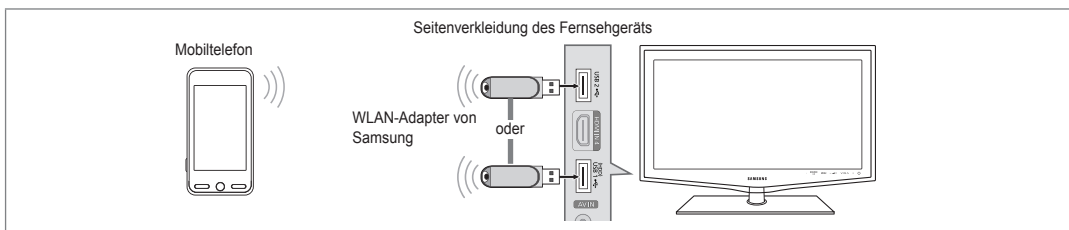

2. Weitere Informationen zum Konfigurieren Ihres Ad-hoc-Netzwerks finden Sie unter "Einrichten des Netzwerks".

- Informationen zum Konfigurieren der Netzeinstellungen des Mobiltelefons finden Sie im Handbuch für das Mobiltelefon.
3. Richten Sie die IP-Adresse, die SSID und das Kennwort für das Mobiltelefon mit Hilfe des **Name des Netzwerks (SSID)** und des **Schlüssel** (Kennwort) bei den Ad-hoc-Einstellungen für das Mobiltelefon ein, die auf dem Fernseher angezeigt werden.

• Verbindung über einen IP-Share (Kabel/drahtlos)

1. Schließen Sie den LAN-Anschluss des Fernsehgeräts mit dem LAN-Kabel an den IP-Share (Kabel/drahtlos) an, oder verbinden Sie den **USB1(HDD)** oder **USB2**-Anschluss des Fernsehgeräts mit dem Samsung Wireless LAN Adapter.

- Informationen zum Konfigurieren des Sharers (Kabel/drahtlos) und des Mobiltelefons finden Sie im Benutzerhandbuch des entsprechenden Geräts.

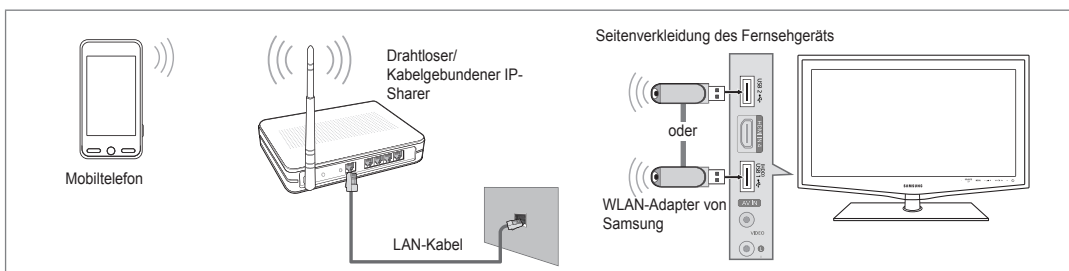
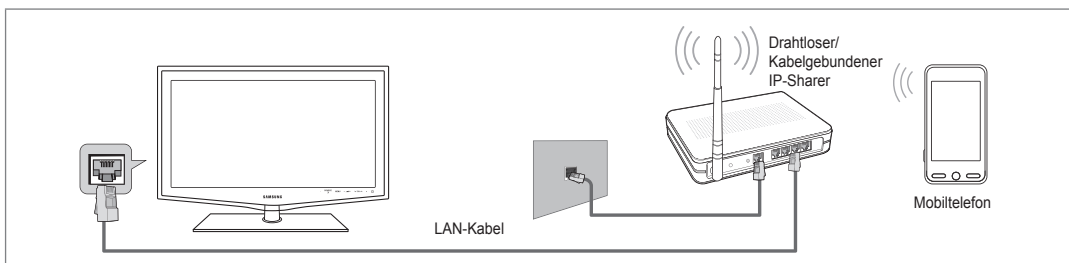

Einrichten des Home Network Centre

Message / Medien

Hiermit zeigen Sie eine Liste der Mobiltelefone an, mit denen Sie die Nachrichten- oder Medienfunktion in Verbindung mit diesem Fernsehgerät verwenden können.

Die Medienfunktion steht auch in anderen Mobilgeräten zur Verfügung, sofern diese DLNA DMC unterstützen.

Erlaubt

Hiermit lassen Sie das Mobiltelefon zu.

Vrboten

Hiermit sperren Sie das Mobiltelefon.

Löschen

Hiermit löschen Sie das Mobiltelefon aus der Liste.

Mit dieser Funktion wird aber nur der Name aus der Liste entfernt. Wenn das entfernte Mobilgerät wieder angeschaltet wird oder eine Verbindung zum Fernseher herstellen möchten, wird es möglicherweise wieder in der Liste angezeigt.

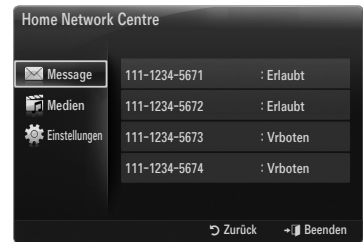

Einstellungen

Message → Ein / Aus

Hiermit können Sie bestimmen, ob die Nachrichtenfunktion (eingehende Anrufe, Textnachrichten und Zeitpläne auf dem Mobiltelefon) verwendet werden soll.

Medien → Ein / Aus

Hiermit können Sie wählen, ob die Medienfunktion zum Abspielen der Inhalte (Videos, Fotos, Musik) vom Telefon verwendet werden soll.

TV-Name

Sie können den Namen des Fernsehers so festlegen, dass Sie ihn im Mobilgerät einfach finden können.

Wenn Sie **Ben.-Eingabe** wählen, können Sie den Namen des Fernsehers mit der **OSK (On Screen Keyboard)** eingeben.



Verwenden der Meldungsfunktion

Mit dieser Funktion können Sie die eingegangenen Anrufe, Textnachrichten und Zeitpläne vom Mobiltelefon auf dem Alarmfenster anzeigen, während Sie das Fernsehgerät verwenden.

Um diese Alarmfenster der **Message** zu deaktivieren, stellen Sie im **Einstellungen** des **Home-Network-Center** die Option **Message** auf **Aus**.

Das Alarmfenster erscheint für 20 Sekunden. Wenn Sie keine Taste drücken, oder **Storno** wählen, wird das Fenster im Abstand von 5 Minuten bis zu dreimal angezeigt.

Wenn OK gewählt wird oder wenn OK während der Anzeige der Nachricht nicht dreimal gewählt wird, wird die Nachricht gelöscht. Die Nachricht wird nicht vom Mobiltelefon gelöscht.

Das einfache Alarmfenster kann angezeigt werden, während Sie Anwendungen wie Media Play oder Content Library usw. verwenden. Um den Inhalt der Nachricht zu sehen, schalten Sie in diesem Fall auf Fernsehmodus um.

Wenn eine Nachricht von einem unbekanntem Mobiltelefon angezeigt wird, wählen Sie unter **Message** im **Home-Network-Center** das Mobiltelefon und wählen Sie dann **Vrboten**, um das Telefon zu sperren.



Nachrichtenansicht

Wenn eine neue Textnachricht (SMS) ankommt, während Sie fernsehen, wird das Alarmfenster geöffnet. Wenn Sie auf **OK** klicken, wird der Inhalt der Nachricht angezeigt.

- Sie können die Anzeigeeinstellungen für den Inhalt von Textnachrichten (SMS) auf dem Mobiltelefon konfigurieren. Anweisungen finden im Handbuch des Mobiltelefons.
- Manche Sonderzeichen werden möglicherweise als Leerzeichen oder unlesbar angezeigt.

Alarm bei eingehendem Anruf

Wenn ein Anruf eingeht, während Sie fernsehen, wird das Alarmfenster geöffnet.

Kalenderalarm

Während Sie fernsehen, wird das Alarmsignalfenster geöffnet, um den registrierten Kalender anzuzeigen.

- Sie können die Anzeigeeinstellungen für den Kalender auf dem Mobiltelefon konfigurieren. Anweisungen finden im Handbuch des Mobiltelefons.
- Manche Sonderzeichen werden möglicherweise als Leerzeichen oder unlesbar angezeigt.

Verwenden der Medienfunktion

Ein Alarmsignalfenster wird geöffnet und informiert den Benutzer, dass die vom Mobiltelefon gesendeten Medieninhalte (**Videos, Photos, Musik**) auf dem Fernseher angezeigt werden.



Der Inhalt wird automatisch 3 Sekunden nach dem Öffnen des Alarmfensters angezeigt.

Wenn Sie bei geöffnetem Alarmfenster auf **RETURN** oder **EXIT** drücken, werden die **Media Contents** nicht wiedergegeben.

- Um die Übertragung von Medieninhalten des Mobiltelefons zu deaktivieren, deaktivieren Sie **Medien** unter **Einstellungen** von **Home-Network-Center** (auf **Aus** schalten).
- Die Inhalte können je nach Auflösung und Format möglicherweise nicht auf dem Fernseher angezeigt werden.



Steuerung der Medienwiedergabe













Taste	Vorgang
◀▶	Cursor bewegen und Elemente auswählen. Bei der Wiedergabe der Filmdatei: Schneller Vor- oder Rücklauf durch den Film in Schritten.
ENTER 	Durch Drücken der Taste ENTER  während der Wiedergabe wird die Wiedergabe unterbrochen. Durch erneutes Drücken der Taste ENTER  während der Wiedergabe wird die Wiedergabe fortgesetzt.
RETURN	Zurück zum vorherigen Menü.
TOOLS	Ausführen verschiedener Funktionen aus dem Foto-, Musik- und Filmmenü.
INFO	Anzeigen von Dateinformationen.
EXIT	Beenden des Modus Media Play und Rückkehr in den TV-Modus.

- Die Tasten **ENTER**  und **◀▶** sind möglicherweise je nach Medieninhalt deaktiviert.
- Sie können die Medienwiedergabe mit dem Mobiltelefon steuern. Weitere Informationen hierzu finden Sie im jeweiligen Benutzerhandbuch.

Videotextfunktion

Die meisten Fernsehsender bieten über Videotext Informationen an. Auf der Videotext-Indexseite finden Sie Verwendungshinweise zum Videotext. Darüber hinaus können Sie über die Tasten der Fernbedienung nach Bedarf verschiedene Optionen einstellen.

☑ Für die korrekte Anzeige von Videotextinformationen muss der Senderempfang einwandfrei sein. Andernfalls können Informationen unvollständig sein oder einige Seiten nicht angezeigt werden.

- 1  (Ende)
Videotext beenden
- 2  (Modus)
Drücken Sie diese Taste, um den Videotextmodus auszuwählen (LISTE/FLOF)
Wenn Sie diese Taste im Modus LIST (Liste) drücken, wird in den Listenspeichermodus umgeschaltet. Im Listenspeichermodus können Sie mit der Taste  (Speichern) Videotextseiten in einer Liste speichern.
- 3  (anzeigen)
Drücken Sie diese Taste, um verborgenen Text anzuzeigen (z. B. Antworten bei Quizsendungen). Drücken Sie die Taste erneut, um den Videotext auszublenden.
- 4  (Größe)
Drücken Sie diese Taste, um Videotext in doppelt so großen Buchstaben in der oberen Hälfte des Bildschirms anzuzeigen.
Drücken Sie die Taste erneut, um den Text in der unteren Hälfte des Bildschirms anzuzeigen.
Zum Ausblenden des Videotextes drücken Sie die Taste erneut.
- 5 Farbtasten (rot/grün/gelb/blau)
Wenn der Sender das FASTEXT-System verwendet, sind die verschiedenen Themen auf den Videotextseiten farblich gekennzeichnet und können mit den Farbtasten auf der Fernbedienung angewählt werden. Drücken Sie die Farbtaste, die dem Thema entspricht, das Sie anzeigen möchten. Die Seite wird mit anderen farblich markierten Informationen angezeigt, die auf dieselbe Art ausgewählt werden können. Drücken Sie die entsprechende Farbtaste, um die vorherige oder nächste Seite anzuzeigen.
- 6  (Videotext an/mix)
Drücken Sie diese Taste, um den Videotextmodus zu aktivieren, nachdem Sie einen Sender ausgewählt haben, der Videotext anbietet.
Drücken Sie die Taste zweimal, um die Videotextinformationen gleichzeitig mit der aktuellen Sendung auf dem Bildschirm einzublenden.
- 7  (Speichern)
Drücken Sie diese Taste, um Videotextseiten zu speichern.
- 8  (Unterseite)
Drücken Sie diese Taste, um eine verfügbare untergeordnete Seite anzuzeigen.
- 9  (Weiterblättern)
Drücken Sie diese Taste, um die nächste Videotextseite anzuzeigen.
- 10  (Zurückblättern)
Drücken Sie diese Taste, um die vorherige Videotextseite anzuzeigen.
- 11  (Halten)
Drücken Sie diese Taste, um bei einer angezeigten Seite, die mit weiteren, untergeordneten Seiten verknüpft ist, das automatische Umblättern zu verhindern. Drücken Sie zum Fortfahren die Taste erneut.
- 12  (index)
Drücken Sie diese Taste, um die Videotext-Indexseite (Index) anzuzeigen.
- 13  (Abbrechen)
Drücken Sie diese Taste, um beim Suchen nach einer Seite die Sendung anzuzeigen.

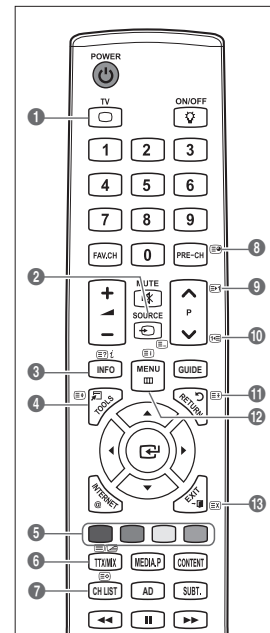

☑ Sie können die Videotextseiten durch Drücken der Zifferntasten auf der Fernbedienung wechseln.

Die Videotextseiten sind in sechs Kategorien unterteilt:

Sportergebnisse	Inhalt
A	Gewählte Seitennummer
B	Senderkennung
C	Aktuelle Seitenzahl oder Suchhinweise
D	Datum und Uhrzeit
E	Text
F	Statusinformation FASTEXT-Informationen

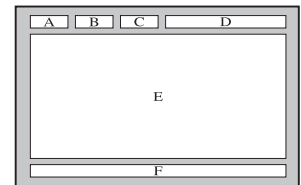

- Videotextinformationen sind oft auf mehrere, aufeinander folgende Seiten verteilt, die wie folgt aufgerufen werden können:
 - Eingabe der Seitennummer
 - Auswahl eines Titels in einer Liste
 - Auswahl einer farbigen Überschrift (FASTEXT-System)
- Das Fernsehgerät unterstützt Videotext Version 2.5. Damit können zusätzlich Graphik oder Text angezeigt werden.
- Je nach Übertragungsmodus können bei der Anzeige von Videotext am linken und rechten Rand Leerbereiche vorkommen.
- In diesem Fall wird keine zusätzliche Graphik oder Text übertragen.
- Ältere Fernsehgeräte, die Version 2.5 nicht unterstützen, können zusätzliche Graphiken oder Texte unabhängig vom Modus der Videotextübertragung nicht anzeigen.
- Drücken Sie die Taste **TV**, um Videotext zu beenden.

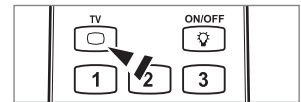

Anbringen des Standfußes

- Voreinstellung:** Stellen Sie die Leitschiene und die Halterungsabdeckung auf den Standfuß, und befestigen Sie diese mit den Schrauben.

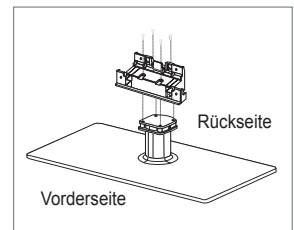

1. Verbinden Sie Ihren LCD-Fernseher mit dem Standfuß.
 - Der Fernseher sollte von mindestens zwei Personen getragen werden.
 - Verwechseln Sie beim Zusammenbauen nicht die Vorder- und Rückseite des Standfußes.
 - Damit sichergestellt ist, dass das Fernsehgerät auf richtiger Höhe mit dem Standfuß verbunden wird, dürfen Sie oben links und rechts nicht zu stark auf den Fernseher drücken.
2. Ziehen Sie zuerst die Schrauben an Position ❶ und dann die Schrauben an Position ❷ fest.
 - Stellen Sie das Gerät aufrecht hin und ziehen Sie die Schrauben fest. Wenn Sie die Schrauben festziehen, während der LCD-Fernseher liegt, kann es passieren, dass er seitlich geneigt ist.
 - Der Fuß ist bei Modellen mit einer Bildschirmdiagonalen von 55 Zoll und mehr bereits installiert

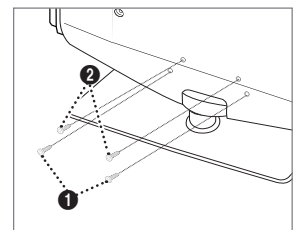

Lösen des Standfußes

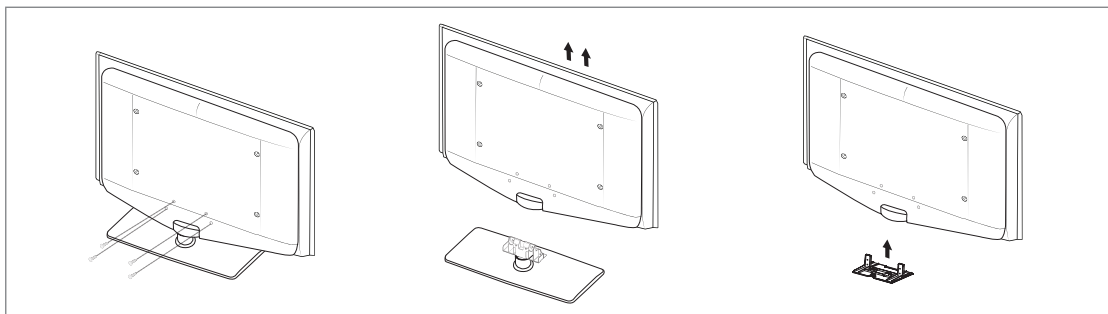

1. Entfernen Sie Schrauben von der Rückseite des Fernsehgerätes.
2. Lösen Sie den Standfuß vom Fernsehgerät.
 Der Fernseher sollte von mindestens zwei Personen getragen werden.
3. Decken Sie die Aussparung an der Unterseite des Fernsehgeräts mit der Abdeckung ab.

Anbringen der Wandhalterung

Mit der separat erhältlichen Wandhalterung können Sie das Fernsehgerät an einer Wand befestigen.

Detaillierte Informationen zum Montieren der Wandhalterung finden Sie in den Anweisungen, die im Lieferumfang der Wandhalterung enthalten sind. Lassen Sie sich beim Anbringen der Wandmontagehalterung von einem Techniker helfen.

Samsung Electronics haftet nicht für Schäden an Gerät oder Personen, wenn die Montage vom Kunden selbst durchgeführt wird.



Installieren Sie die Wandhalterung nicht bei angeschaltetem Fernsehgerät. Sie könnten dabei einen Stromschlag erhalten und sich verletzen.

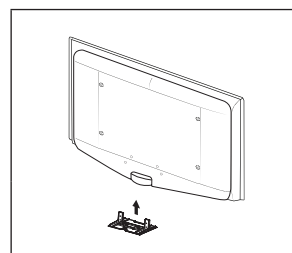

Verlegen der Kabel

Verstecken Sie die Kabel im Kabelschlauch, damit Sie durch den transparenten Standfuß hindurch nicht zu sehen sind.

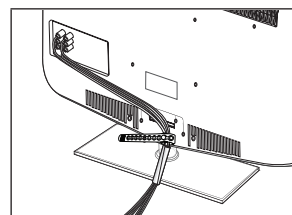

Kensington-Schloss als Diebstahlsicherung

Ein Kensington-Schloss dient zur physischen Sicherung des Systems bei Verwendung in öffentlichen Bereichen. Je nach Hersteller können Aussehen und Verriegelungsverfahren von der Abbildung abweichen.

Informationen zur richtigen Anwendung entnehmen Sie bitte der Bedienungsanleitung des Kensington-Schlusses.

- Das Schloss muss separat erworben werden.
- Die Position des Kensington-Schlusses ist modellabhängig.
1. "Führen Sie das Schloss in den Kensington-Einschub am LCD-Fernseher ein (1), und drehen Sie es in die Verriegelungsposition (2).
2. Schließen Sie das Kabel für das Kensington-Schloss an (3).
3. Befestigen Sie das Kensington-Schloss an einem Tisch oder einem schweren feststehenden Objekt.

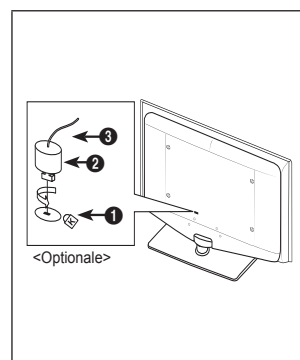

Absichern des Einbaubereichs

Halten Sie die erforderlichen Abstände zwischen dem Gerät und anderen Objekten (z.B. Wänden) ein, um ausreichende Lüftung sicherzustellen.

Wenn Sie dies nicht tun, besteht die Gefahr, dass aufgrund eines Anstiegs der Temperatur im Innern des Geräts ein Brand ausbricht oder andere Probleme mit dem Gerät auftreten.

Stellen Sie das Gerät so auf, dass die in der Abbildung gezeigten Mindestabstände eingehalten werden.

- Verwenden Sie nur Teile von Samsung Electronics, wenn Sie einen Standfuß oder eine Wandhalterung einsetzen.
 - Wenn Sie Teile eines anderen Herstellers verwenden, kann es zu Problemen mit dem Gerät oder zu Verletzungen kommen, weil das Gerät herunterfällt.
 - Wenn Sie Teile eines anderen Herstellers verwenden, kann es zu Problemen mit dem Gerät oder zu einem Brand kommen, weil die Innentemperatur aufgrund schlechter Belüftung des Geräts ansteigt.
- Das Aussehen kann sich je nach Gerät unterscheiden.

Aufstellen des Geräts mit dem Standfuß

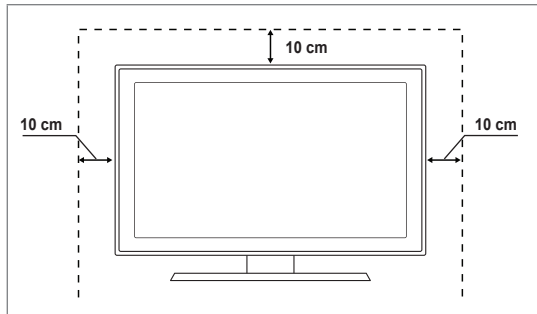

Installieren des Geräts mit einer Wandhalterung

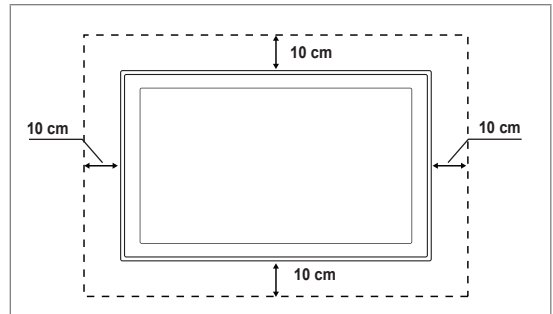

Befestigen des Fernsehgeräts an der Wand



Achtung: Das Fernsehgerät kann hinfallen, wenn Sie daran ziehen, es schieben oder darauf klettern. Stellen Sie insbesondere sicher, dass sich keine Kinder an das Gerät hängen oder es aus dem Gleichgewicht bringen. Anderenfalls könnte das Gerät umkippen und schwere Verletzungen oder den Tod verursachen. Beachten Sie alle Anweisungen der beigefügten Sicherheitshinweise. Noch mehr Stabilität erreichen Sie, wenn Sie den Kippschutz installieren. Gehen Sie hierzu folgendermaßen vor.

So verhindern Sie, dass das Fernsehgerät umkippt:

1. Stecken Sie die Schrauben durch die Halterungen und befestigen Sie sie fest an der Wand. Vergewissern Sie sich, dass die Schrauben gut halten.
 - Je nach Ausführung der Wand benötigen Sie zum Befestigen weiteres Material, wie z. B. einen Dübel.
 - Da die benötigten Halterungen, Schrauben und das Band nicht zum Lieferumfang gehören, müssen Sie diese Teile gesondert erwerben.
2. Entfernen Sie die Schrauben in der Mitte auf der Rückseite des Fernsehgeräts. Setzen Sie diese Schrauben in die Halterungen ein und befestigen Sie die Schrauben dann wieder am Fernsehgerät.
 - Die Schrauben werden möglicherweise nicht zusammen mit dem Gerät geliefert. Kaufen Sie in diesem Fall Schrauben entsprechend den folgenden Angaben.
 - Daten der Schrauben
 - Für LCD-Fernsehergeräte von 17 – 29 Zoll: M4 X L15 / Für LCD-Fernsehergeräte von 32 – 40 Zoll: M6 X L15
3. Verbinden Sie die Halterungen an der Wand und die Halterung am Fernsehgerät mit einem festen Band miteinander und ziehen Sie das Band dann fest.
 - Stellen Sie das Fernsehgerät in der Nähe der Wand auf, damit es nicht nach hinten kippen kann.
 - Es ist noch sicherer, wenn die Halterungen an der Wand niedriger als die Halterungen am Fernsehgerät sind.
 - Lösen Sie das Band, ehe Sie den Fernsehapparat bewegen.
4. Kontrollieren Sie, ob alle Anschlüsse weiterhin fest verbunden sind. Prüfen Sie regelmäßig die Verbindungen auf Zeichen von Ermüdung oder Versagen. Bei Zweifeln hinsichtlich der Sicherheit Ihrer Halterung wenden Sie sich an einen professionellen Installationsbetrieb.

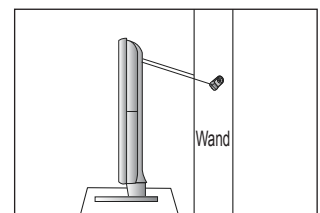
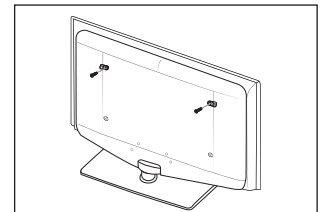
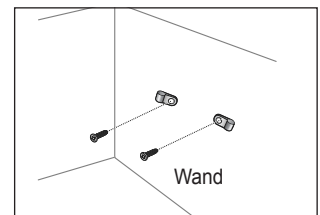



Fehlerbehebung

Bei Fragen zum Fernsehen schauen Sie zuerst in dieser Liste nach. Wenn keiner dieser Tipps zur Fehlerbehebung weiterhilft, öffnen Sie die Website 'www.samsung.com' und klicken Sie dort auf Unterstützung oder wenden Sie sich an das in der Liste auf der letzten Seite angegebene Callcenter.

Problem	Lösung
Bildqualität	Führen Sie zu allererst den Bildtest durch, um zu bestätigen, dass Ihr Fernsehgerät das Testbild korrekt anzeigt. <ul style="list-style-type: none"> • Wechseln Sie zu MENU - Unterstützung - Eigendiagnose - Bildtest Wenn das Testbild richtig angezeigt wird, kann das schlechte Bild möglicherweise durch die Signalquelle oder das Signal verursacht sein.
Das Fernsehbild sieht nicht so gut wie im Geschäft aus.	<ul style="list-style-type: none"> • Wenn Sie einen analogen Kabel-/Satellitenreceiver verwenden, rüsten Sie diesen auf. Verwenden Sie HDMI- oder Komponentenkabel, um HD Bildqualität zu ermöglichen. • Kabel-/Satellitenanschluss: Probieren Sie HD-Sender (HD, mit hoher Auflösung) aus der Kanalliste. • Antennenanschluss: Probieren Sie HD-Sender, nachdem Sie die Autoprogrammierung durchgeführt haben. <input checked="" type="checkbox"/> Viele HD-Kanäle senden aufbereitete SD-Inhalte (Standardauflösung). • Stellen Sie den Kabel-/Satellitenreceiver auf eine Bildauflösung von 1080i oder 720p ein. • Überprüfen Sie, ob Sie beim Fernsehen den Mindestabstand entsprechend der Größe des Fernsehers und der Auflösung des angezeigten Signals einhalten.
Das Bild ist verzerrt: Große und kleine Blöcke, Punkte, Pixelfehler	<ul style="list-style-type: none"> • Durch die Kompression der Videoinhalte kann es zu Bildverzerrungen kommen, insbesondere bei schnellen Bildern wie bei Sportsendungen und Actionfilmen. • Ein niedriger Signalpegel oder schlechte Qualität kann Bildverzerrungen verursachen. Das ist kein Problem des Fernsehgeräts.
Falsche oder fehlende Farbe bei Komponentenanschluss.	<ul style="list-style-type: none"> • Vergewissern Sie sich, ob die Komponentenkabel mit den richtigen Anschlüssen verbunden sind. Falsche oder lose Kontakte können Farbprobleme verursachen oder dazu führen, dass auf dem Bildschirm gar kein Bild angezeigt wird.
Schlechte Farbwiedergabe oder Helligkeit.	<ul style="list-style-type: none"> • Stellen Sie die Bild-Optionen im Fernsehmenü ein. (Bild-Modus, Farbe, Helligkeit, Schärfe) • Stellen Sie die Energiesparmod.-Option im Einstellungen -Menü ein. • Versuchen Sie, die Grundstellung für das Bild wieder herzustellen, damit die Standardbildeinstellungen verwendet werden. (Wechseln Sie zu MENU - Bild - Bild zurücksetzen)
Gepunktete Linie am Bildschirmrand.	<ul style="list-style-type: none"> • Wenn die Bildgröße auf Bildschirmanpassung eingestellt ist, ändern Sie dies in 16:9. • Ändern Sie die Kabel-/Satellitenauflösung.
Das Bild ist nur beim AV-Eingang (Composite) schwarzweiß.	<ul style="list-style-type: none"> • Schließen Sie das Videokabel (Gelb) an die grüne Buchse von Komponenteneingang 1 des Fernsehgeräts an.
Beim Kanalwechsel friert das Bild ein bzw. ist verzerrt, oder die Bildanzeige erfolgt verzögert.	<ul style="list-style-type: none"> • Bei Anschluss an einen Kabelreceiver versuchen Sie, den Kabelreceiver zurückzusetzen. (Schließen Sie das Netzkabel wieder an und warten Sie, bis der Kabelreceiver neu startet. Dies kann bis zu 20 Minuten dauern) • Stellen Sie die Bildauflösung des Kabelreceivers auf 1080i oder 720p ein.
Tonqualität	Führen Sie zu allererst den Audiotest durch, um zu bestätigen, dass Ihr Fernsehgerät den Ton korrekt ausgibt. <ul style="list-style-type: none"> • Wechseln Sie zu MENU - Unterstützung - Eigendiagnose - Audiotest Wenn der Ton richtig ausgegeben wird, kann das Tonproblem möglicherweise durch die Signalquelle oder das Signal verursacht sein.
Kein Ton oder Ton zu leise bei maximaler Lautstärke.	<ul style="list-style-type: none"> • Überprüfen Sie die Lautstärke des externen Geräts, das an Ihren Fernseher angeschlossen ist, und stellen Sie dann die Lautstärke des Fernsehers entsprechend ein.
Bild ist gut, aber kein Ton.	<ul style="list-style-type: none"> • Stellen Sie die Option Lautsprecher auswählen im Tonmenü auf TV-Lautsprecher ein. • Vergewissern Sie sich, dass die Audiokabel vom externen Gerät an die richtigen Audioeingänge am Fernsehgerät angeschlossen sind. • Überprüfen Sie, welcher Tonausgang am angeschlossenen Gerät eingestellt ist. (Beispiel: Sie müssen die Audioeinstellung Ihres Kabelreceivers möglicherweise in HDMI ändern, wenn HDMI an Ihr Fernsehgerät angeschlossen ist). • Wenn Sie ein DVI/HDMI-Kabel verwenden, ist ein separates Audiokabel erforderlich. • Deaktivieren Sie die SRS-Funktion, wenn Sie die Lautstärke auf mehr als 30 einstellen. • Ziehen Sie den Stecker aus der Kopfhörerbuchse. (sofern an Ihrem Fernseher vorhanden)
Rauschen vom Lautsprecher.	<ul style="list-style-type: none"> • Überprüfen Sie die Kabelverbindungen. Vergewissern Sie sich, dass kein Videokabel an einen Audioeingang angeschlossen ist. • Überprüfen Sie die Signalstärke des Antennen-/Kabelanschlusses. Ein schwaches Signal kann Verzerrungen verursachen.

Problem	Lösung
Kein Bild, kein Video Der Fernseher kann nicht eingeschaltet werden.	<ul style="list-style-type: none"> • Vergewissern Sie sich, dass das Netzkabel sicher mit der Wandsteckdose und dem Fernsehgerät verbunden ist. • Vergewissern Sie sich, dass die Netzsteckdose Strom liefert. • Drücken Sie die POWER-Taste am Fernsehgerät, um zu prüfen, ob die Fernbedienung richtig funktioniert. Wenn das Fernsehgerät eingeschaltet wird, kann dies von der Fernbedienung verursacht sein. Um das Problem mit der Fernbedienung zu beheben, lesen Sie den Abschnitt 'Die Fernbedienung funktioniert nicht' weiter unten.
Das Fernsehgerät schaltet sich automatisch aus.	<ul style="list-style-type: none"> • Prüfen Sie im Menü Einstellungen , ob der Sleep-Timer eingeschaltet (Ein) ist. • Wenn das Fernsehgerät an Ihren PC angeschlossen ist, überprüfen Ihre die Energiespareinstellungen Ihres PCs. • Vergewissern Sie sich, dass das Netzkabel sicher mit der Wandsteckdose und dem Fernsehgerät verbunden ist. • Wenn bei Antennen-/Kabelanschluss länger als 10 bis 15 Minuten kein Signal empfangen wurde, wird das Fernsehgerät automatisch ausgeschaltet.
Kein Bild/Video.	<ul style="list-style-type: none"> • Überprüfen Sie die Kabelverbindungen. (Unterbrechen Sie kurzzeitig alle Kabelverbindungen zwischen dem Fernsehgerät und den externen Geräten) • Stellen Sie den Videoausgang Ihres externen Geräts (Kabel-/Satellitenreceiver, DVD-/Blu-ray-Player) so ein, dass er zur Verbindung mit dem Fernsehgerät passt. Zum Beispiel: Ausgang des externen Geräts: HDMI, also Fernsehgang: HDMI. • Stellen Sie sicher, dass das angeschlossene Gerät angeschaltet ist. • Vergewissern Sie sich, dass die richtige Signalquelle für den Fernseher eingestellt ist. Drücken Sie dazu die Taste SOURCE auf der Fernbedienung des Fernsehers.
HF-Anschluss (Terrestrisch/Kabel)	
Es werden nicht alle Kanäle empfangen.	<ul style="list-style-type: none"> • Vergewissern Sie sich, dass das Antennenkabel korrekt angeschlossen ist. • Probieren Sie es mit Plug & Play, um die verfügbaren Kanäle zur Kanalliste hinzuzufügen. Wechseln Sie zu MENU - Einstellungen - Plug & Play und warten Sie, bis alle verfügbaren Kanäle gespeichert sind. • Prüfen Sie, ob die Antenne korrekt angeordnet ist.
Das Bild ist verzerrt: Große und kleine Blöcke, Punkte, Pixelfehler	<ul style="list-style-type: none"> • Durch die Kompression der Videoinhalte kann es zu Bildverzerrungen kommen, insbesondere bei schnellen Bildern wie bei Sportsendungen und Actionfilmen. • Ein schwaches Signal kann Verzerrungen verursachen. Das ist kein Problem des Fernsehgeräts.
PC-Verbindung	
Meldung 'Modus nicht unterstützt'.	<ul style="list-style-type: none"> • Stellen Sie die Ausgangsaufösung und Frequenz Ihres PCs so ein, dass sie zu den vom Fernsehgerät unterstützten Auflösungen passt.
Der PC wird immer in der Liste der Signalquellen angezeigt, auch wenn keiner angeschlossen ist.	<ul style="list-style-type: none"> • Das ist normal. Der PC wird immer in der Liste der Signalquellen angezeigt, auch wenn keiner angeschlossen ist.
Video ist bei HDMI-Anschluss in Ordnung, aber es gibt keinen Ton.	<ul style="list-style-type: none"> • Prüfen Sie die Einstellungen des Audioausgangs für Ihren PC.
Netzwerkverbindung (je nach Modell)	
Fehler der drahtlosen Netzwerkverbindung.	<ul style="list-style-type: none"> • Es ist ein drahtloser USB-Dongle von Samsung erforderlich, um das Drahtlosnetzwerk zu verwenden. • Vergewissern Sie sich, dass die Netzwerkverbindung auf Drahtlos eingestellt ist. • Das Fernsehgerät muss an einen drahtlosen IP-Share (Router) angeschlossen sein.

Problem	Lösung
<p>Weitere</p> <p>Das Bild wird nicht als Vollbild ausgegeben.</p>	<ul style="list-style-type: none"> • Bei HD-Kanälen werden auf beiden Seiten schwarze Balken angezeigt, wenn Sie aufbereitete SD-Inhalte (4:3) wiedergeben. • Bei Filmen mit einem anderen Seitenverhältnis als am Fernsehgerät eingestellt, werden oben und unten schwarze Balken angezeigt. • Stellen Sie die Bildgröße an Ihrem externen Gerät oder am Fernseher auf Vollbild ein.
Die Fernbedienung funktioniert nicht.	<ul style="list-style-type: none"> • Ersetzen Sie die Batterien der Fernbedienung (richtige Polung beachten). • Reinigen Sie das Sendefenster oben auf der Fernbedienung. • Zeigen Sie mit der Fernbedienung aus 1,5 bis 2 m Entfernung direkt auf das Fernsehgerät.
Die Lautstärke bzw. Leistung des Fernsehers kann mit der Fernbedienung des Kabel-/Satellitenreceivers nicht reguliert werden.	<ul style="list-style-type: none"> • Programmieren Sie die Fernbedienung des Kabel-/Satellitenreceivers so, dass sie das Fernsehgerät anspricht. Den Code für SAMSUNG TV finden Sie in der Bedienungsanleitung für Ihren Kabel-/Satellitenreceiver.
Meldung 'Modus nicht unterstützt'.	<ul style="list-style-type: none"> • Überprüfen Sie die unterstützte Auflösung des Fernsehgeräts und stellen Sie die Ausgangsauflösung des externen Geräts dementsprechend ein. Weitere Informationen erhalten Sie im Abschnitt zum Einstellen der Auflösung in diesem Handbuch.
Plastikgeruch vom Fernsehen.	<ul style="list-style-type: none"> • Dieser Geruch ist normal und verschwindet im Lauf der Zeit.
Die Option Signalinformation steht für das Fernsehgerät im Menü für den Selbsttest nicht zur Verfügung.	<ul style="list-style-type: none"> • Diese Funktion ist nur bei digitalen Kanälen mit Antennenanschluss (HF/Coax) verfügbar (Antenne oder Kabel).
Das Fernsehgerät ist zur rechten oder linken Seite geneigt.	<ul style="list-style-type: none"> • Lösen Sie den Sockel des Standfußes vom Fernsehgerät und wiederholen Sie die Montage.
Sockel des Standfußes kann nicht montiert werden.	<ul style="list-style-type: none"> • Stellen Sie sicher, dass Ihr Fernsehgerät auf einer ebenen Fläche steht. Wenn Sie die Schrauben nicht vom Fernseher lösen können, verwenden Sie einen magnetischen Schraubendreher.
Das Kanalmenü wird grau angezeigt. (nicht verfügbar)	<ul style="list-style-type: none"> • Das Menü Sender ist nur dann verfügbar, wenn eine TV-Signalquelle ausgewählt wurde.
Ihre Einstellungen gehen nach 30 Minuten oder bei jedem Abschalten des Fernsehers verloren.	<ul style="list-style-type: none"> • Wenn das Fernsehgerät im Modus Shop Demo läuft, werden die Ton- und Bildeinstellungen alle 30 Minuten zurückgesetzt. Wechseln Sie mit dem Plug & Play-Prozess vom Modus Shop Demo zu Privatgebrauch. Drücken Sie diese Taste SOURCE, um den TV-Modus auszuwählen. Wechseln Sie zu MENU → Einstellungen → Plug & Play → ENTER .
Vorübergehender Ausfall von Bild oder Ton.	<ul style="list-style-type: none"> • Überprüfen und korrigieren Sie ggf. die Kabelverbindungen. • Kann durch Verwenden von übermäßig starren oder dicken Kabeln verursacht werden. Vergewissern Sie sich, dass die Kabel für langfristigen Gebrauch flexibel genug sind. Bei Wandmontage empfehlen wir, Kabel mit 90 Grad-Steckern zu verwenden.
Sie erkennen möglicherweise kleine Partikel, wenn Sie den Rahmen um den Fernsehbildschirm herum genau betrachten.	<ul style="list-style-type: none"> • Dies ist Teil des Produktdesigns und kein Defekt.
PIP -Menü nicht verfügbar.	<ul style="list-style-type: none"> • Die PIP-Funktion steht nur zur Verfügung, wenn Sie eine HDMI-, PC- oder Komponentensignalquelle anzeigen.
'Verschlüsseltes Signal' oder 'Kein Signal/Schwaches Signal' bei Einsatz einer CAM-Karte (CI/CI+).	<ul style="list-style-type: none"> • Überprüfen Sie, ob das CAM-Modul mit installierter CI(CI+)-Karte in den CI-Steckplatz (Common Interface) eingesetzt wurde. • Ziehen Sie das CAM aus dem Fernsehgerät und setzen Sie es wieder in den Steckplatz ein.
45 Minuten nach dem Ausschalten schaltet sich das Fernsehgerät von selbst wieder ein.	<ul style="list-style-type: none"> • Das ist Normal. Das Fernsehgerät aktiviert die OTA-Funktion (Over-the-Air) Funktion selbst, um die beim Fernsehen heruntergeladene Firmware zu aktualisieren.
Wiederholtes Bild-/Tonproblem.	<ul style="list-style-type: none"> • Überprüfen und ändern Sie Signal/Signalquelle.

 Der TFT-LCD-Bildschirm enthält Unterpixel. Hierfür ist eine ausgefeilte Fertigungstechnologie erforderlich ist. Allerdings können ein paar zu helle oder zu dunkle Pixel auf der Bildfläche zu sehen sein. Diese Pixelfehler haben keinen Einfluss auf die Geräteleistung.

Technische Daten

Modellname	LE32B650, LE32B651 LE32B652, LE32B653	LE37B650, LE37B651 LE37B652, LE37B653
Bildschirmgröße (Diagonal)	32 Zoll	37 Zoll
PC-Auflösung (Optimal)	1920 x 1080 bei 60 Hz	1920 x 1080 bei 60 Hz
Ton Ausgang	2 X 10 W	2 X 10 W
Abmessungen (BxTxH) Gehäuse Mit Fuß	803 x 77 x 545 mm 803 x 239 x 601 mm	927 x 78 x 608 mm 927 x 255 x 668 mm
Gewicht Mit Fuß	14 kg	17 kg
Umgebungsbedingungen Betriebstemperatur Luftfeuchtigkeit (bei Betrieb) Lagerungstemperatur Luftfeuchtigkeit (Lagerung)	10 °C bis 40 °C (50 °F bis 104 °F) 10% bis 80%, nicht kondensierend -20 °C bis 45 °C (-4 °F bis 113 °F) 5 % bis 95 %, nicht kondensierend	
Drehbarer Fuß (Links und rechts)	-20° ~ 20°	
Modellname	LE40B650, LE40B651 LE40B652, LE40B653	LE46B650, LE46B651 LE46B652, LE46B653
Bildschirmgröße (Diagonal)	40 Zoll	46 Zoll
PC-Auflösung (Optimal)	1920 x 1080 bei 60 Hz	1920 x 1080 bei 60 Hz
Ton Ausgang	2 X 10 W	2 X 10 W
Abmessungen (BxTxH) Gehäuse Mit Fuß	995 x 79 x 650 mm 995 x 255 x 706 mm	1126 x 79 x 730 mm 1126 x 277 x 783 mm
Gewicht Mit Fuß	19 kg	25 kg
Umgebungsbedingungen Betriebstemperatur Luftfeuchtigkeit (bei Betrieb) Lagerungstemperatur Luftfeuchtigkeit (Lagerung)	10 °C bis 40 °C (50 °F bis 104 °F) 10% bis 80%, nicht kondensierend -20 °C bis 45 °C (-4 °F bis 113 °F) 5 % bis 95 %, nicht kondensierend	
Drehbarer Fuß (Links und rechts)	-20° ~ 20°	
Modellname	LE55B650, LE55B651, LE55B652, LE55B653	
Bildschirmgröße (Diagonal)	55 Zoll	
PC-Auflösung (Optimal)	1920 x 1080 bei 60 Hz	
Ton Ausgang	2 X 15 W	
Abmessungen (BxTxH) Gehäuse Mit Fuß	1311 X 80 X 842 mm 1311 X 305 X 895 mm	
Gewicht Mit Fuß	34 kg	
Umgebungsbedingungen Betriebstemperatur Luftfeuchtigkeit (bei Betrieb) Lagerungstemperatur Luftfeuchtigkeit (Lagerung)	10 °C bis 40 °C (50 °F bis 104 °F) 10% bis 80%, nicht kondensierend -20 °C bis 45 °C (-4 °F bis 113 °F) 5 % bis 95 %, nicht kondensierend	
Drehbarer Fuß (Links und rechts)	-20° ~ 20°	

- ☒ Änderungen der technischen Daten und des Geräte-Designs vorbehalten.
- ☒ Dies ist ein digitales Gerät der Klasse B.
- ☒ Die technischen Daten zur benötigten Netzspannung finden Sie auf dem Etikett am Produkt.

De figuren en illustraties in deze gebruikershandleiding dienen alleen ter referentie en kunnen afwijken van het werkelijke uiterlijk van het product.
Productontwerp en -specificaties kunnen zonder aankondiging worden gewijzigd.

□ Licentie



TruSurround HD, SRS en het  symbool zijn handelsmerken van SRS Labs, Inc. **TruSurround HD** - technologie valt onder licentie van SRS Labs, Inc.



Geproduceerd onder licentie van Dolby Laboratories. Dolby en het symbool met de dubbele D zijn handelsmerken van Dolby Laboratories.



DivX® Certified to play DivX® video, including premium content.

ABOUT DIVX VIDEO: DivX® is a digital video format created by DivX, Inc. This is an official DivX Certified device that plays DivX video. Visit www.divx.com for more information and software tools to convert your files into DivX video.

ABOUT DIVX VIDEO-ON-DEMAND: This DivX Certified® device must be registered in order to play DivX Video-on-Demand (VOD) content. To generate the registration code, locate the DivX VOD section in the device setup menu. Go to vod.divx.com with this code to complete the registration process and learn more about DivX VOD.

□ Opmerking digitale TV

1. Functionaliteit betreffende digitale tv (DVB) is alleen beschikbaar in landen of gebieden waar DVB-T-signalen (MPEG2 en MPEG4 AVC) voor digitale televisie per zendmast worden uitgezonden of waar u toegang hebt tot een compatibele DVB-C-service (MPEG2 en MPEG4 AAC) voor kabel-tv. Vraag aan uw plaatselijke aanbieder of u DVB-T- of DVB-C-signalen kunt ontvangen.
2. DVB-T is de Europese DVB-consortiumstandaard voor de uitzending van digitale televisie per zendmast en DVB-C voor de uitzending van digitale televisie over de kabel. Bepaalde speciale functies zoals EPG (Electric Program Guide), VOD (Video on Demand) en dergelijke zijn echter niet bij deze specificatie inbegrepen. Deze werken dus mogelijk niet.
3. Hoewel dit televisietoestel aan de huidige DVB-T- en DVB-C-standaarden vanaf [augustus 2008] voldoet, kan de compatibiliteit met toekomstige digitale DVB-T-signalen per zendmast en digitale DVB-C-signalen per kabel niet worden gegarandeerd.
4. Afhankelijk van de landen/gebieden waar dit televisietoestel wordt gebruikt, kunnen leveranciers van kabeltelevisie aanvullende kosten voor dergelijke services in rekening brengen en moet u wellicht akkoord gaan met hun voorwaarden en bepalingen.
5. Bepaalde digitale televisiefuncties zijn mogelijk niet beschikbaar in bepaalde landen of regio's en DVB-C werkt mogelijk niet goed met bepaalde leveranciers van kabelservices.
6. Neem voor meer informatie contact op met de klantenservice van SAMSUNG.

□ Voorzorgsmaatregelen bij weergave van stilstaand beeld

Stilstaande beelden kunnen permanente schade aan uw tv-scherm toebrengen

- Laat niet langer dan 2 uur een stilstaand of gedeeltelijk stilstaand beeld op het LCD-scherm staan, dat kan namelijk beeldretentie veroorzaken. Beeldretentie wordt ook wel inbranden genoemd. Verlaag bij de weergave van een stilstaand beeld de helderheid en het contrast om beeldretentie te voorkomen.
-  Als u gedurende langere tijd naar uw LCD-tv kijkt terwijl het beeld in 4:3-formaat wordt weergegeven, kunnen aan de linker- en rechterkant en in het midden van het scherm randen achterblijven. Dit wordt veroorzaakt door de verschillen in lichtemissie op het scherm. Schade ontstaan door het bovengenoemde effect valt niet onder de garantie.
- Het gedurende langere tijd weergeven van stilstaande beelden van dvd's of computerspellen kan (gedeeltelijke) schermbranding tot gevolg hebben. Om dit te voorkomen kunt u tijdens het weergeven van stilstaande beelden de helderheid en het contrast verminderen.

INHOUD

DE TV KLAAR MAKEN VOOR GEBRUIK

■ Accessoires	2
■ Overzicht van het bedieningspaneel	2
■ Overzicht van het aansluitpaneel	3
■ Overzicht van de afstandsbediening	5
■ Batterijen in de afstandsbediening plaatsen	6
■ De menu's bekijken	6
■ De TV op stand-by zetten	7
■ Plug & Play-functie (Afhankelijk van het model)	7
■ Het scherm bekijken	8

KANAAL

■ Het menu Kanaal	8
■ Kanalen beheren	11

BEELD

■ Het menu Picture configureren	13
■ Beeld-in-Beeld weergeven	16
■ Uw tv als een computermonitor (pc) gebruiken	17
■ De tv instellen voor uw pc	18

GELUID

■ Het menu Sound configureren	18
■ De geluidsmodus selecteren	20

INSTELLINGEN

■ Het instellingenmenu gebruiken	20
■ De tijd instellen	23
■ Netwerkverbinding	24
■ Het netwerk instellen	26

INVOER / ONDERSTEUNING

■ Het menu Invoer	29
■ Het menu Ondersteuning	29

MEDIA PLAY (USB EN DLNA)

■ Een USB-apparaat aansluiten	32
■ De modus Media Play	33
■ Sorting the Foto / Muziek / Film Lijst	34
■ Foto / Muziek / Film Lijst Optie MENU	35
■ Diashow / Muziek Afspelen / Film Afspelen Optie Menu	36
■ Een foto of presentatie bekijken	37
■ Muziek afspelen	38
■ Een filmbestand afspelen	39
■ Het menu Setup gebruiken	41

MEDIA PLAY-DLNA

■ Het DLNA-netwerk instellen	42
■ De DLNA-toepassing installeren	42
■ De DLNA-toepassing gebruiken	43
■ De DLNA-functie gebruiken	44

ANYNET+

■ Anynet+-apparaten aansluiten	45
■ Anynet+ instellen	46
■ Tussen Anynet+-apparaten schakelen	46
■ Opnemen	47
■ Luisteren via een ontvanger (Thuisbioscoop)	47
■ Problemen oplossen m.b.t. Anynet+	48

CONTENT LIBRARY

■ De Content Library gebruiken	49
■ De inhoud gebruiken	49
■ Inhoud beheren gebruiken	50

INTERNET@TV

■ Aan de slag met Internet@TV	51
■ Snippets in het dock bewerken	53
■ De Profile-widget gebruiken	53
■ De Yahoo!® Widget Gallery gebruiken	54
■ De Yahoo!® Weather-widget gebruiken	55
■ De Yahoo!® News-widget gebruiken	55
■ De Yahoo!® Flickr-widget gebruiken	56
■ De Yahoo!® Finance-widget gebruiken	56
■ Problemen oplossen m.b.t. internet@TV	57
■ Help-website	57

INTERNET@TV

■ Aan de slag met Internet@TV	58
■ Internet@TV	58
■ De Internet@TV-service gebruiken	59
■ Problemen oplossen m.b.t. internet@TV	60
■ Help-website	60

THUISNETWERKCENTRUM

■ Thuisnetwerkcentrum	61
■ Het Thuisnetwerkcentrum	62
■ De Message-functie gebruiken	62
■ De Media-functie gebruiken	63

AANBEVELINGEN

■ Teletekstfunctie	64
■ De voet bevestigen	65
■ De voet verwijderen	66
■ De muurbevestiging installeren	66
■ De snoeren bij elkaar houden	66
■ Kensington-slot tegen diefstal	66
■ Installatieruimte	67
■ De tv vastzetten aan de wand	67
■ Problemen oplossen	68
■ Specificaties	71

□ Symbol



Opmerking



Knop Eenmaal
drukken



De toets TOOLS



Indrukken

DE TV KLAAR MAKEN VOOR GEBRUIK

Accessoires



Afstandsbediening en batterijen (AAA x 2)



Netsnoer

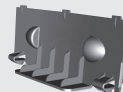

Deksel onderkant



Schoonmaakdoekje



Garantiekaart /
Veiligheidsvoorschriften
(niet beschikbaar op alle
locaties)



Gebruikershandleiding



Prog.-cd



Snoerhouder
(Afhankelijk van het model)



- Controleer of de volgende onderdelen bij uw LCD-tv zijn geleverd. Neem contact op met uw verkoper als er onderdelen ontbreken.
- De vorm en kleur van het product kunnen variëren, afhankelijk van het model.

Overzicht van het bedieningspaneel

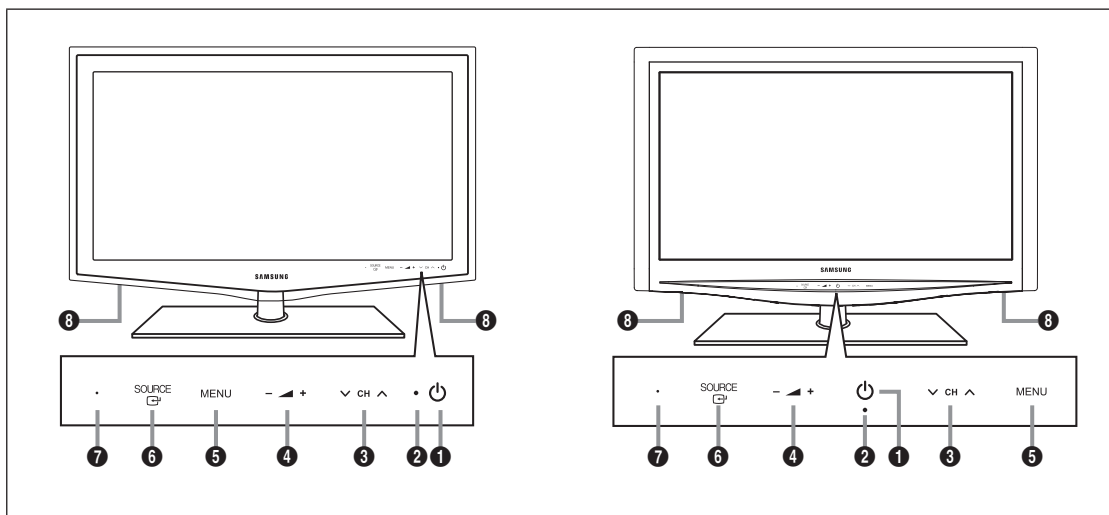
- De vorm en kleur van het product kunnen variëren, afhankelijk van het model.
- De toetsen op het voorpaneel kunnen worden geactiveerd door deze de vinger aan te raken.



- 1** (AAN/UIT): Druk op deze knop om de TV aan of uit te zetten.
- 2** AAN/UIT-LAMPJE : Als de stroom is ingeschakeld, knippert het lampje even en gaat het vervolgens uit. In de stand-by-modus blijft het aan.
- 3** CH : Druk op deze toets om het kanaal te wijzigen. Gebruik in het schermmenu de toetsen CH zoals u de toetsen en op de afstandsbediening gebruikt.
- 4** : Druk op deze toets om het volume harder of zachter te zetten. Gebruik de -toetsen in het schermmenu zoals u de toetsen en op de afstandsbediening gebruikt.

- 5 **MENU**: Druk hierop om een schermmenu met de functies van de tv te openen.
- 6 **SOURCE** : Hiermee wisselt u tussen alle beschikbare invoerbronnen. Gebruik deze toets in het schermmenu zoals u de toets **ENTER**  op de afstandsbediening gebruikt.
- 7 **AFSTANDSBEDIENINGSSENSOR**: Richt de afstandsbediening op dit punt van de tv.
- 8 **LUIDSPREKERS**

Overzicht van het aansluitpaneel

 De vorm en kleur van het product kunnen variëren, afhankelijk van het model.

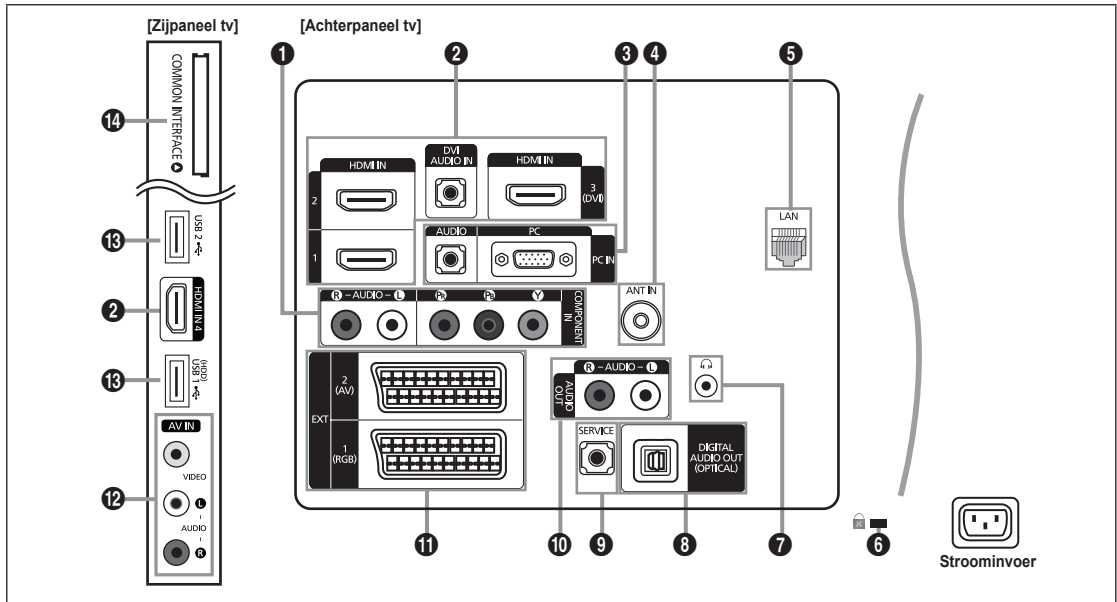

1 COMPONENT IN

Aansluiting voor Component-video/-audio.

2 HDMI IN 1, 2, 3(DVI), 4 / DVI AUDIO IN

Maakt verbinding met de HDMI-aansluiting van een apparaat met HDMI-uitvoer.

 Voor een HDMI-naar-HDMI-verbinding is geen audioaansluiting nodig.

 Wat is HDMI?

- HDMI (High-Definition Multimedia Interface) is een aansluiting die de overbrenging van digitale audio- en videosignalen via één kabel mogelijk maakt.
- Het verschil tussen HDMI en DVI is dat het HDMI-apparaat kleiner is dan het DVI-apparaat.

 De tv geeft geluid en afbeeldingen mogelijk niet correct weer wanneer dvd-spelers/Blue-ray-spelers/aftakdozen/satellietontvangers (set-top box) zijn aangesloten die oudere HDMI-versies dan versie 1.3 ondersteunen. Wanneer u een oudere HDMI-kabel aansluit en er geen geluid klinkt, sluit u de HDMI-kabel aan op de **HDMI IN 3(DVI)**-aansluiting en sluit u de geluidskabels aan op de **DVI AUDIO IN**-aansluitingen aan de achterkant van de tv. Als dit gebeurt, controleert u de HDMI-versie bij het bedrijf waar u de dvd-speler/Blue-ray-speler/aftakdoos/satellietontvanger (set-top box) hebt aangeschaft en vraagt u om een upgrade.

 Gebruik de **HDMI IN 3(DVI)**-aansluiting voor een DVI-verbinding met een extern apparaat. Gebruik een DVI-naar-HDMI-kabel of een DVI-HDMI-adapter (DVI-naar-HDMI) voor video-aansluiting en de **DVI AUDIO IN**-ingangen voor audio. Bij gebruik van de HDMI/DVI-kabelverbinding, moet u de **HDMI IN 3(DVI)**-aansluiting gebruiken.

 HDMI-kabels ouder dan versie 1.3 kunnen een slechte weergave veroorzaken of zorgen dat er helemaal geen beeld wordt weergegeven.

3 PC IN [PC] / [AUDIO]

Aansluiting voor de video- en audio-uitvoer van de computer.

 Als uw pc een HDMI-verbinding bezit, kunt u deze op de **HDMI IN 1, 2, 3 (DVI)** of 4-ingang aansluiten.

 Als u uw pc een DVI-aansluiting bezit, kunt u deze op de **HDMI IN 3(DVI) / DVI AUDIO IN**-ingang aansluiten.

4 ANT IN

Maakt verbinding met een antenne of kabeltv-systeem.

5 LAN

Sluit een LAN-kabel op deze poort aan om verbinding met het netwerk te maken.

6 KENSINGTON-SLOT (afhankelijk van het model)

Het Kensington-slot (optioneel) is een vergrendeling waarmee u het systeem fysiek kunt vastzetten voor gebruik in het openbaar. Als u een vergrendelingsapparaat wilt gebruiken, neemt u contact op met de leverancier bij wie u de tv hebt aangeschaft.

De plaats van het Kensington-slot kan variëren afhankelijk van het model.

7 (KOPTELEFOON)

De hoofdtelefoon kan op de hoofdtelefoonuitgang van uw set worden aangesloten. Wanneer de hoofdtelefoon is aangesloten, wordt het geluid van de interne speakers uitgeschakeld.

U kunt de geluidsfunctie beperkt gebruiken wanneer u de koptelefoon op de tv aansluit.

Langdurig gebruik van een hoofdtelefoon met een hoog volume kan het gehoor beschadigen.

Wanneer een hoofdtelefoon op het systeem is aangesloten, komt er geen geluid uit de luidsprekers.

Het volume van de hoofdtelefoon en het volume van de tv worden op verschillende manieren aangepast.

8 DIGITAL AUDIO OUT (OPTICAL)

Maakt verbinding met een digitaal audio-element, zoals de ontvanger van een thuisbioscoop.

Wanneer een digitaal audiosysteem is aangesloten op de **DIGITAL AUDIO OUT (OPTICAL)**-aansluiting: verlaag het volume van de tv en pas het geluidsniveau met de volumeregeling van het systeem aan.

5.1-kanaals audio is mogelijk wanneer de tv op een extern apparaat is aangesloten dat dit ondersteunt.

Wanneer de ontvanger (thuisbioscoop) is ingesteld op On, hoort u alleen geluid via de Optical-aansluiting van de tv. Wanneer de tv een DTV-signaal (lucht) weergeeft, zendt de tv een channel 5.1-geluid naar de ontvanger van de thuisbioscoop uit. Wanneer de bron een digitaal onderdeel is, zoals een dvd-speler / Blue-ray-speler / aftakdoos / satellietontvanger (set-top box) en deze op de tv aangesloten is via HDMI, geeft de ontvanger van de thuisbioscoop alleen een 2-kanaals signaal weer. Als u audio voor kanaal 5.1 wilt horen, sluit u de optische aansluiting van de dvd-speler / Blue-ray-speler / aftakdoos / satellietontvanger (set-top box) rechtstreeks aan op een versterker of thuisbioscoop, en niet op de tv.

9 SERVICE

Aansluiting alleen voor onderhoud.

10 AUDIO OUT [R-AUDIO-L]

Voor verbinding met de audio-ingangen op de versterker/thuisbioscoop.

Wanneer er een geluidsversterker op de **AUDIO OUT [R-AUDIO-L]**-uitgangen is aangesloten: verlaag het volume van de tv en pas het geluidsniveau met de volumeregeling van de versterker aan.

10 EXT1, 2

Ingangen of uitgangen voor externe apparaten, zoals een videorecorder, dvd-speler, spelcomputer of videodiscspeler.

In de EXT-modus ondersteunt DTV Out alleen MPEG SD-video en -audio.

- Specificaties voor de invoer/uitvoer

Aansluiting	Invoer			Uitgang
	Video	Audio (L / R)	RGB	Video + Audio(L / R)
EXT 1	O	O	O	Alleen de TV-of DTV-uitgang is beschikbaar.
EXT 2	O	O	X	Uitvoer naar keuze.

12 AV IN [VIDEO] / [R-AUDIO-L]

Video- en audio-ingangen voor externe apparaten, zoals een camcorder of videorecorder.

13 USB1(HDD) / USB2

Aansluiting voor software-upgrades en Media Play, enz.

U kunt verbinding maken met het Samsung-netwerk door middel van de 'Samsung Wireless LAN Adapter' (apart geleverd).

Voor een USB-vaste schijf gebruikt u de **USB1 (HDD)**-poort.

14 Sleuf voor COMMON INTERFACE

- Wanneer u bij sommige kanalen geen 'CI(CI+)-Kaart' hebt geplaatst, wordt 'Vervormd signaal' op het scherm weergegeven.

- De koppelingsgegevens met een telefoonnummer, de ID van de 'CI(CI+)-Kaart', de host-ID en andere informatie worden over ongeveer 2-3 minuten weergegeven. Neem contact op met uw serviceprovider als er een foutbericht wordt weergegeven.

- Wanneer de kanaalgegevens zijn geconfigureerd, wordt het bericht 'Update voltooid' weergegeven. Hiermee wordt aangegeven dat de kanaallijst nu is bijgewerkt.

- Afhankelijk van het model kan u worden gevraagd naar het wachtwoord voor **Kinderslot** wanneer de CI-kaart opnieuw wordt geplaatst.

- Zelfs als **Kinderslot** is ingesteld op **Alles mag** kan, afhankelijk van het model, een bericht worden weergegeven voor het wachtwoord voor programma's voor volwassenen (18 jaar en ouder).

U moet een 'CI(CI+)-Kaart' aanschaffen bij een lokale kabelaanbieder. Verwijder de 'CI(CI+)-Kaart' door deze voorzichtig eruit te trekken, want de kaart kan beschadigen als u deze laat vallen.

Plaats de 'CI(CI+)-Kaart' in de richting die op de kaart staat gemarkeerd.

De plaats van het **COMMON INTERFACE**-slot kan variëren afhankelijk van het model.

CI-/CI+-kaarten worden niet ondersteund in sommige landen, regio's en zendstations. Controleer dit bij uw geautoriseerde verkoper.



De functie CI+is alleen van toepassing op het model LE*****P.

Als u problemen ondervindt, neemt u contact op met uw serviceprovider.











Overzicht van de afstandsbediening

- ☑ U kunt de afstandsbediening gebruiken tot op een afstand van ongeveer 23 meter vanaf de tv.
- ☑ Fel licht kan de werking van de afstandsbediening beïnvloeden.
- ☑ De vorm en kleur van het product kunnen variëren, afhankelijk van het model.

- 1 **POWER**: Hiermee schakelt u de tv in en uit.
- 2 **TV**: Selecteert rechtstreeks de TV-modus.
- 3 **CIJFERTOETSEN**: Druk hierop om het kanaal te wijzigen.
- 4 **FAV.CH**: Hiermee worden lijsten met favoriete kanalen weergegeven op het scherm.
- 5 **— ▲ +**: Druk op deze toets om het volume harder of zachter te zetten.
- 6 **SOURCE**: Druk op deze toets om de beschikbare videobronnen weer te geven en te selecteren.
- 7 **INFO**: Druk op deze toets om informatie weer te geven op het tv-scherm.
- 8 **TOOLS**: Gebruik deze toets om snel veelgebruikte functies te selecteren.
- 9 **INTERNET@**: Druk hierop om de diverse internetdiensten te gebruiken voor nuttige informatie en onderhoudend materiaal.
- 10 **GEKLEURDE TOETSEN**: Gebruik deze toetsen in de het menu van **Kanalenlijst**, **Internet@TV**, **Media Play**, enz.
- 12 **CH LIST**: Hiermee worden kanaallijsten weergegeven op het scherm.
- 13 Gebruik deze toetsen in de modi **Media Play** en **AnyNet+**. : Deze afstandsbediening kan worden gebruikt voor Samsung-recorders die de functie AnyNet+ ondersteunen)
- 14 **ON/OFF** : Als u op de lichttoets **ON/OFF**  drukt, wordt er tussen aan en uit geschakeld. Wanneer de afstandsbediening is ingeschakeld en er op een toets wordt gedrukt, lichten alle toetsen even op. (Als u de afstandsbediening gebruikt met de lichttoets **ON/OFF**  ingesteld op Aan, gaat de batterij minder lang mee.)
- 15 **PRE-CH**: Hiermee kunt u terugkeren naar het vorig kanaal waar u naar keek.

- 16 **MUTE** : Druk hierop om het geluid tijdelijk uit te schakelen.
- 17 **✓ P ^**: Druk op deze toets om het kanaal te wijzigen.
- 18 **MENU**: Geeft het hoofdmenu weer.
- 19 **GUIDE**: Elektronische programmagids (EPG) weergeven
- 20 **RETURN**: Terug naar het vorige menu
- 21 **OMHOOG ▲ / OMLAAG ▼ / LINKS ◀ / RECHTS ▶ / ENTER** : Gebruik deze toets om items op schermmenu's te selecteren en menuwaarden te wijzigen.
- 22 **EXIT**: Druk op deze toets om het menu te verlaten.
- 23 **CONTENT**: Met deze functie kunt u de **Content Library** bekijken.
- 24 **MEDIA.P**: Hiermee kunt u muziekbestanden, foto's en films afspelen en weergeven.
- 25 **SUBT.**: Digitale ondertiteling weergeven
- 26 **AD**: Selectie Audio Description.

Teletekstfuncties

- 2 : Teletekstweergave verlaten
- 6 : Teletekstmodus selecteren (LIST/FLOF)
- 7 : Teletekst tonen
- 8 : Weergaveformaat voor teletekst selecteren
- 10 : Fasttext-onderwerp selecteren
- 11 : Wisselen tussen Teletekst, Dubbel en Mix.
- 12 : Teletekst opslaan
- 15 : Teletekst-subpagina
- 17 : Volgende teletekstpagina : Vorige teletekstpagina
- 18 : Teletekstindex
- 20 : Teletekst vastzetten
- 22 : Teletekst uitschakelen

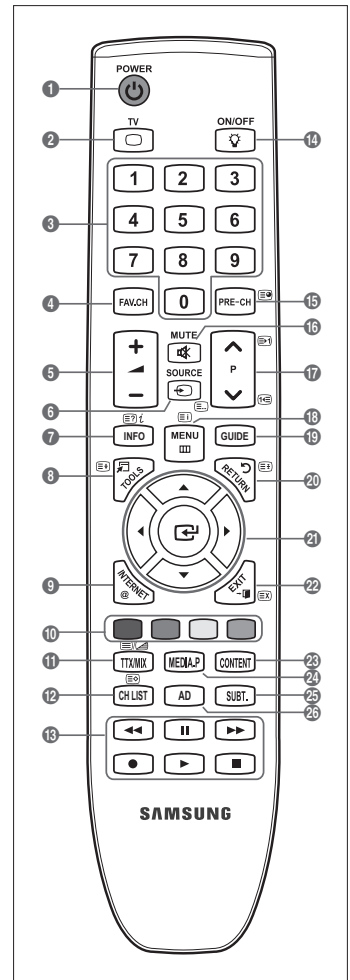

Batterijen in de afstandsbediening plaatsen

1. Open het klepje achter op de afstandsbediening met een opwaartse beweging zoals aangegeven in de afbeelding.
2. Plaats twee AAA-batterijen.
 - ☑ Zorg ervoor dat de '+' en '-' van de batterijen overeenkomen met de afbeelding in het vakje.
3. Plaats het klepje weer terug.
 - ☑ Verwijder de batterijen en bewaar deze op een koele, droge plaats indien u de afstandsbediening langere tijd niet gebruikt.
- ☑ Controleer het volgende als de afstandsbediening niet werkt:
 - Is de TV ingeschakeld?
 - Zijn de plus- en minpolen van de batterijen tegengesteld geplaatst?
 - Zijn de batterijen leeg?
 - Is er een stroomstoring of zit de stekker niet in het stopcontact?
 - Schijnt er vlakbij speciaal fluorescerend licht of neonlicht?

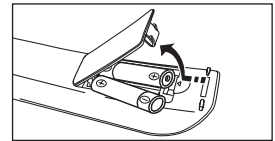

De menu's bekijken

Voordat u de tv gebruikt, moet u de stappen hieronder volgen om in het menu verschillende functies te selecteren en bij te stellen.

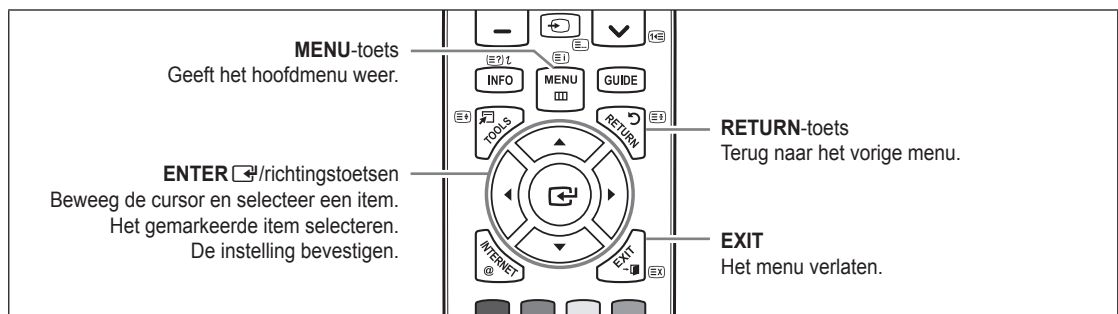

☐ Met het schermmenu werken

Afhankelijk van het geselecteerde menu kunnen de toegangsstappen verschillen.



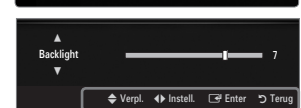

1. Druk op de toets **MENU**.
2. Het hoofdmenu verschijnt op het scherm. Aan de linkerkant van het menu worden pictogrammen weergegeven: **Beeld**, **Geluid**, **Kanaal**, **Instellingen**, **Invoer**, **Toepassing**, **Ondersteuning**.
3. Druk op de toets **▲** of **▼** om een van de pictogrammen te selecteren.
4. Druk op de toets **ENTER** om het submenu van het pictogram weer te geven.
5. Druk op de toets **▲** of **▼** om het submenu van het pictogram te selecteren.
6. Druk op de toets **◀** of **▶** om de waarde van een bepaald item te verhogen of verlagen. Afhankelijk van het geselecteerde menu kan de aanpassing verschillen.
7. Druk op de toets **ENTER** om de configuratie te voltooien. Druk op de toets **EXIT** om het menu te verlaten.



Help-pictogram





























De TV op stand-by zetten

U kunt de TV op stand-by zetten om het energieverbruik te verminderen. De stand-bymodus kan handig zijn als u even wilt stoppen met kijken (bijvoorbeeld tijdens het eten).

1. Druk op de **POWER** -toets op de afstandsbediening.
 -  Het beeld wordt uitgeschakeld en op uw tv gaat een stand-by lampje branden.
2. Druk nogmaals op de **POWER** -toets.
 -  Laat de TV niet gedurende langere tijd op stand-by staan (zoals tijdens vakanties). Haal ook de stekker uit het stopcontact en ontkoppel de antenne.

Plug & Play-functie (Afhankelijk van het model)

Wanneer u de tv voor het eerst inschakelt, worden enkele basisinstellingen automatisch achtereenvolgens uitgevoerd.

1. Druk op de **POWER**-toets op de afstandsbediening.
 -  U kunt ook de toets **POWER**  op de tv gebruiken.
 -  Het bericht **Select the OSD Language** wordt weergegeven.
2. Druk op de toets **ENTER** . Selecteer de gewenste taal door op de toets **▲** of **▼** te drukken. Druk op de toets **ENTER**  om uw keuze te bevestigen.
3. Druk op de toets **◀** of **▶** om **Winkeldemo** of **Thuisgebruik** te selecteren en vervolgens op **ENTER** .
 -  Voor het beste beeld in uw thuisomgeving raden wij u aan om de tv op de modus **Thuisgebruik** in te stellen.
 -  **Winkeldemo** is alleen bedoeld voor gebruik in winkels.
 -  Wanneer het apparaat per ongeluk op de modus **Winkeldemo** is ingesteld en u terug wilt naar **Thuisgebruik** (standaard), doet u het volgende: druk u op de volumeknop op de tv. Wanneer het schermmenu voor het volume wordt weergegeven, houdt u de **MENU**-toets op de tv 5 seconden ingedrukt.
4. Druk op de toets **ENTER** . Selecteer het gewenste land door op de toets **▲** of **▼** te drukken. Druk op de toets **ENTER**  om uw keuze te bevestigen.
 -  Na het selecteren van uw land in het menu **Land** moet u op sommige modellen vervolgens een pincode instellen.
 -  Bij het invoeren van de pincode is **0-0-0-0** niet beschikbaar.
5. Druk op de toets **▲** of **▼** om **Ant** of **Kabel** te selecteren en druk vervolgens op de toets **ENTER** .
 -  **Ant**: antennesignaal.
 -  **Kabel**: kabelantennesignaal.
6. Druk op de toets **▲** of **▼** om de kanaalbron te onthouden. Druk op de toets **ENTER**  om **Start** te selecteren.
 -  Wanneer u de antennebron als **Kabel** instelt, kunt u de waarde voor een zoekopdracht voor digitale kanalen opgeven. Zie voor meer informatie **Kanaal** → **Automatisch opslaan**.
 -  **Digitaal en Analoog**: digitale en analoge kanalen. / **Digitaal**: digitale kanalen. / **Analoog**: analoge kanalen.
 -  Het zoeken van de kanalen start en eindigt automatisch.
 -  Druk op elk gewenst moment op de toets **ENTER**  om de opslagprocedure te onderbreken.
 -  Nadat alle beschikbare kanalen zijn opgeslagen, wordt het bericht **De modus Clock instellen** weergegeven.
7. Druk op de toets **ENTER** . Druk op de toets **▲** of **▼** om **Auto** te selecteren en druk vervolgens op de toets **ENTER** .
 -  Wanneer u **Handm.** selecteert, wordt **Huidige datum en tijd instellen** weergegeven.
 -  Wanneer u een digitaal signaal hebt ontvangen, wordt de tijd automatisch ingesteld. Indien dit niet het geval is, kiest u **Handm.** om de klok in te stellen.
8. Er wordt een beschrijving weergegeven voor de verbindingmethode die de beste HD-schermkwaliteit biedt. Neem de beschrijving door en druk op de toets **ENTER** .
9. Druk op de toets **◀** of **▶** om **Producthandleiding** of **Tv kijken** te selecteren. Druk op de toets **ENTER** .
 - **Producthandleiding**: hiermee gaat u naar de **Product Guide**, waar u een introductie op de belangrijkste functies van de HDTV kunt zien.
 - **Tv kijken**: hiermee kunt u de opgeslagen kanalen bekijken.

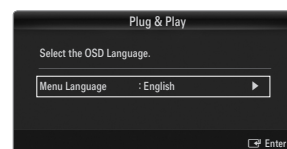
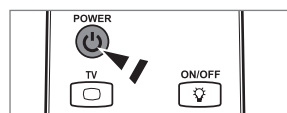

Als u deze functie wilt resetten...

1. Druk op de toets **MENU** om het menu weer te geven. Druk op de toets **▲** of **▼** om **Inst.** te selecteren en druk vervolgens op de toets **ENTER** .
2. Druk nogmaals op de toets **ENTER**  om **Plug & Play** te selecteren.
3. Voer uw viercijferige pincode in. De standaardpincode van een nieuw TV-toestel is **0-0-0-0**.
 -  Als u de pincode wilt wijzigen, gebruikt u de functie **PIN wijzigen**.
 -  De functie **Plug & Play** is alleen in de tv-modus beschikbaar.



Het scherm bekijken

Op het scherm worden het huidige kanaal en de status van bepaalde audio-/video-instellingen weergegeven.

 Druk op de toets **INFO** om de informatie weer te geven.



Druk op de **INFO**-knop op de afstandsbediening. Op het scherm worden het huidige kanaal en de status van bepaalde audio-/video-instellingen weergegeven.

- ▲, ▼: U kunt informatie over andere kanalen bekijken. Als u naar het huidige geselecteerde kanaal wilt gaan, drukt u op de toets **ENTER** .
- ◀, ▶: U kunt informatie over het gewenste programma op het huidige kanaal bekijken.

 Druk nogmaals op de toets **INFO** of wacht ongeveer 10 seconden. De weergave verdwijnt dan automatisch.

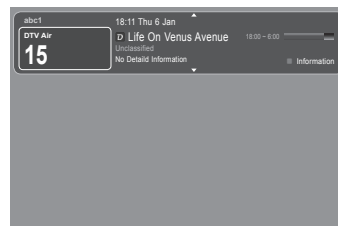

KANAAL

Het menu Kanaal

Land

■ Analoog kanaal

U kunt het land voor analoge kanalen veranderen.

■ Digitaal kanaal

U kunt het land voor digitale kanalen veranderen.

 Het invoerscherm voor de pincode verschijnt. Voer uw viercijferige pincode in.

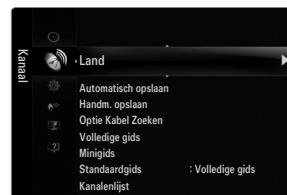

Automatisch opslaan

U kunt scannen op de beschikbare frequentiebereiken (beschikbaarheid is afhankelijk van uw land). Automatisch toegewezen programmanummers komen mogelijk niet overeen met de feitelijke of gewenste programmanummers.

 Wanneer een kanaal is vergrendeld door de functie **Kinderslot**, verschijnt het invoerscherm voor de pincode.

■ Antenne / Kabel

Antennebron onthouden

- **Digitaal en Analoog**: digitale en analoge kanalen.
- **Digitaal**: digitale kanalen.
- **Analoog**: analoge kanalen.

Bij het selecteren van Kabel → Digitaal en Analoog of Kabel → Digitaal:

Geef een waarde op voor het scannen van kabelkanalen.

- **Zoekmodus** → **Volledig / Netwerk / Snel**

Snel

- **Netwerk-ID**: Toont de identificatiecode van het netwerk.
- **Frequentie**: Geeft de frequentie voor het kanaal weer. (Verschilt per land)
- **Modulatie**: Geeft de beschikbare modulatiewaarden weer.
- **Symboolfrequentie**: Geeft de beschikbare symbol rates weer.

 Scant op alle kanalen met actieve uitzendstations en slaat deze op in het geheugen van de TV.

 Als u Automatisch opslaan wilt stoppen, drukt u op de toets **ENTER** .

Het bericht **Autom. program. stoppen?** wordt weergegeven.

Selecteer **Ja** door op de toets ◀ of ▶ te drukken en druk vervolgens op de toets **ENTER** .

□ Handm. opslaan

- ☑ Scant handmatig op een kanaal en slaat het op in het geheugen van de TV.
- ☑ Wanneer een kanaal is vergrendeld door de functie **Kinderslot**, verschijnt het invoerscherm voor de pincode.

■ Digitaal kanaal

Handmatig opslaan voor digitale kanalen.

- ☑ **Digitaal kanaal** is alleen beschikbaar in DTV-modus.
- **Kanaal**: het kanaalnummer instellen met de pijltoetsen ▲, ▼ of de cijfertoetsen (0~9).
- **Frequentie**: stel de frequentie in met behulp van de cijfertoetsen.
- **Bandbreedte**: stel de bandbreedte in met behulp van de toetsen ▲, ▼ of met de cijfertoetsen (0~9).
- ☑ Zodra dit is voltooid, worden de kanalen in de kanalenlijst bijgewerkt.

■ Analooq kanaal

Handmatig opslaan voor analoge kanalen.

- **Prog.** (Programmanummer dat aan een kanaal wordt toegewezen): stel het programmanummer in met behulp van de toetsen ▲, ▼ of met de cijfertoetsen (0-9).
- **Kleursysteem** → **Auto / PAL / SECAM / NTSC4.43**: stelt de waarde van het kleursysteem in met behulp van de toets ▲ of ▼.
- **Geluidssysteem** → **BG / DK / I / L**: stelt de waarde van het geluidssysteem in met behulp van de toets ▲ of ▼.
- **Kanaal** (Als u het nummer weet van het kanaal dat u wilt opslaan): Druk op de toets ▲ of ▼ om **C** (Ant kanaal) of **S** (Kabel kanaal) te selecteren. Druk op de toets ►, druk vervolgens op de toetsen ▲, ▼ of op de cijfertoetsen (0~9) om het gewenste nummer te selecteren.
 - ☑ U kunt het kanaalnummer ook direct selecteren door de cijfertoetsen (0~9) in te drukken.
 - ☑ Als er geen geluid is of als het geluid is vervormd, selecteert u nogmaals de gewenste geluidsstandaard.
- **Zoeken** (Als u de kanaalnummers niet weet): druk op de toets ▲ of ▼ om met zoeken te beginnen. De tuner scant het frequentiebereik totdat het eerste kanaal of het door u geselecteerde kanaal in beeld komt.
- **Opslaan** (Het kanaal en het bijbehorende programmanummer opslaan): instellen op **OK** door de toets **ENTER**  in te drukken.
 - ☑ Kanaalmodus
 - **P** (Programmamodus): als u klaar bent met instellen, zijn de zendstations die u kunt ontvangen, toegewezen aan de positienummers P00 tot P99. In deze modus kunt u een kanaalnummer selecteren door het positinummer in te toetsen.
 - **C** (Antennekanaalmodus): in deze modus kunt u een kanaal selecteren door het nummer in te toetsen dat aan het zendstation is toegewezen.
 - **S** (Kabelkanaalmodus): in deze stand kunt u een kanaal selecteren door het nummer in te toetsen dat aan het kabelkanaal is toegewezen.

□ Optie Kabel Zoeken (afhankelijk van het land)

Hiermee worden extra zoekopties ingesteld zoals de frequentiesnelheid en de symboolfrequentie voor het zoeken naar een kabelnetwerk.

- **Startfrequentie** (Frequency Start): Stelt de startfrequentie in (verschilt per land).
- **Stopfrequentie** (Frequency Stop): Stelt de stopfrequentie in (verschilt per land).
- **Modulatie**: Geeft de beschikbare modulatiewaarden weer.
- **Symboolfrequentie**: Geeft de beschikbare symbol rates weer.

□ Volledige gids / Minigids

De EPG (elektronische programmagids)-informatie wordt verstrekt door de kabelaanbieders. Programmavermeldingen kunnen leeg of verouderd zijn ten gevolge van de informatie die voor een bepaald kanaal wordt uitgezonden. De weergave wordt dynamisch bijgewerkt zodra nieuwe informatie beschikbaar is.

- ☑ U kunt het gidsmenu ook laten weergeven door simpelweg op de toets **GUIDE** te drukken. (Raadpleeg de beschrijvingen om de **Standaardgids** te configureren.)

■ Volledige gids

hiermee geeft u de programma-informatie weer als segmenten die per uur zijn gesorteerd. Er wordt programma-informatie voor twee uur weergegeven waarin u in tijd vooruit of achteruit kunt bladeren.

■ Minigids

de informatie over elk programma wordt weergegeven door elke regel onder het scherm Mini Guide van het huidige kanaal, vanaf het huidige programma en verder in volgorde van het begintijdstip van het programma.

Standaardgids → Volledige gids / Minigids



U kunt de **Volledige gids** of de **Minigids** laten weergeven wanneer u de toets **Gids** op de afstandsbediening indrukt.

Kanalenlijst

Raadpleeg de **Kanalen beheren**-instructies voor de uitgebreide procedures voor het gebruik van de **Kanalenlijst**.

 U kunt deze opties eenvoudig selecteren door op de toets **CH LIST** op de afstandsbediening te drukken.

Kanaalmodus

Wanneer druk op de toets **P**  /  , Kanalen wisselen in de lijst met favoriete kanalen.

Toegev. kanalen

Kanalen worden verwisseld in de opgeslagen lijst kanalen.

Favoriete kanalen

Kanalen worden verwisseld in de favoriete lijst kanalen.

Fijnafstemming

Als de ontvangst goed is, hoeft u het kanaal niet verder af te stellen omdat dat tijdens het zoeken en opslaan automatisch is gebeurd. Is het signaal echter zwak of vervormd, dan kunt u het kanaal handmatig fijner afstemmen.

 Opgeslagen kanalen die handmatig fijner zijn afgesteld, zijn gemarkeerd met een asterisk * rechts van het kanaalnummer in de kanaalbalk.

 Wanneer u de fijnafstemming wilt resetten, selecteert u **Reset** door op de toets **▲** of **▼** te drukken en vervolgens op de toets **ENTER**  te drukken.

 Alleen analoge tv-kanalen kunnen fijn worden afgestemd.

De Volledig / Minigids gebruiken



Wat wilt u doen?	Zo moet het:
Een programma in de EPG-lijst bekijken	Selecteer een programma door op de toets ▲ , ▼ , ◀ , ▶ te drukken.
De gids verlaten	Druk op de blauwe toets
Wanneer het volgende programma wordt geselecteerd, is dit gepland terwijl het klokpictogram wordt weergegeven. Wanneer de toets ENTER  opnieuw wordt ingedrukt, drukt u op de toets ◀ , ▶ om Progr. annuleren te selecteren. De planning wordt geannuleerd en het klokpictogram verdwijnt.	
Programma-informatie weergeven	Selecteer het gewenste programma door op de toets ▲ , ▼ , ◀ , ▶ te drukken. Druk vervolgens op de toets INFO wanneer het door u gekozen programma wordt geselecteerd. De programmatitel bevindt zich boven het midden van het scherm.
Druk op de toets INFO voor uitgebreide informatie. De gedetailleerde informatie bevat het kanaalnummer, de speelduur, de statusbalk, de leeftijdsbeperking, de videokwaliteit (HD/SD), geluidsmodi, ondertiteling of teletekst, talen voor ondertiteling of teletekst, en een korte samenvatting van het geselecteerde programma. '...' wordt weergegeven als de samenvatting te lang is.	
Wisselen tussen de Volledige gids en de Minigids	Druk herhaaldelijk op de rode toets.
Volledige gids Hiermee bladert u snel terug (24 uur). Hiermee bladert u snel vooruit (24 uur).	Druk herhaaldelijk op de groene toets. Druk herhaaldelijk op de gele toets.

Kanalen beheren

Met dit menu kunt u favoriete kanalen toevoegen of verwijderen en de programmagids voor digitale uitzendingen gebruiken.

Alle kanalen

Toont alle momenteel beschikbare kanalen.

Toegev. kan.

Toont alle toegevoegde kanalen.

Favoriet

Toont alle favoriete kanalen.

 Druk op de afstandsbediening op de toets **FAV.CH** om de favoriete kanalen die u hebt ingesteld te selecteren.

Geprogrammeerd







Toont alle momenteel gereserveerde programma's.

 Selecteer een kanaal in het scherm **Alle kanalen**, **Toegev. kan.** of **Favoriet** door op de toetsen **▲ / ▼** te drukken en door op de toets **ENTER**  te drukken. Vervolgens kunt u naar het geselecteerde kanaal kijken.

 De gekleurde toetsen met de Kanalenlijst gebruiken

- Rood (**Type kanaal**): Schakel tussen **TV**, **Radio**, **Data / Overig** en **Alle**.
- Groen (**Zoom**): Vergroot of verkleint een kanaalnummer.
- Geel (**Keuze**): Selecteert meerdere kanaallijsten. U kunt de functies Add/Delete, Add to Favourite/Delete from Favourite tegelijkertijd voor meerdere kanalen uitvoeren. Selecteer de gewenste kanalen. Druk op de gele toets om alle geselecteerde kanalen tegelijkertijd te selecteren. Het symbool  verschijnt links van de geselecteerde kanalen.
- **TOOLS (Extra)**: Het menu **Verw.** (of **Toevoegen**), **Toevoegen als Favoriet** (of **Verw. uit Favorieten**), **Vergrend.** (of **Slot uit**), **Timerweergave**, **Kanaalnaam bewerken**, **Kanaalnummer wijzigen**, **Sorteren**, **Alles select.** (of **Niets select.**), **Automatisch opslaan** wordt . (De optiemenu's kunnen verschillen, afhankelijk van de situatie.)

 Pictogrammen kanaalstatus worden weergegeven

-  : Een analog kanaal.
-  : Een kanaal dat is geselecteerd door op de gele toets te drukken.
-  : Een kanaal dat als favoriet is ingesteld.
-  : Een programma dat momenteel wordt uitgezonden.
-  : Een vergrendeld kanaal.
-  : Een gereserveerd programma



Optiemenu Kanalenlijst (in Alle kanalen / Toegev. kan. / Favoriet)

 Druk op de toets **TOOLS** om het optiemenu te gebruiken.

 Menuopties kunnen, afhankelijk van de kanaalstatus, verschillen.

Toevoegen / Verwijderen

U kunt een kanaal toevoegen of verwijderen uit de weergave van de door u gewenste kanalen.

 Alle verwijderde kanalen worden getoond op het menu **Alle kanalen**.

 Een grijs gekleurd kanaal geeft aan dat het kanaal is verwijderd.



 Het menu **Toevoegen** verschijnt alleen bij verwijderde kanalen.

 U kunt ook op dezelfde manier een kanaal verwijderen uit het menu **Toegev. kan.** of **Favoriet**.

Toevoegen als Favoriet / Verw. uit Favorieten

U kunt kanalen die u veelvuldig bekijkt, instellen als favorieten.

 Druk op de toets **TOOLS** om het menu **Extra** weer te geven. U kunt ook items aan uw favorieten toevoegen (of daaruit verwijderen) door **Extra** → **Toevoegen als Favoriet** (of **Verw. uit Favorieten**) te selecteren.

 Het symbool  wordt weergegeven en het kanaal wordt ingesteld als favoriet.

 Alle favoriete kanalen worden getoond op het menu **Favoriet**.



■ Vergrend./Slot uit

U kunt een kanaal vergrendelen, zodat het kanaal niet geselecteerd en bekeken kan worden.

- Deze functie is alleen beschikbaar wanneer **Kinderslot** is ingesteld op **Aan**.
- Het invoerscherm voor de pincode verschijnt. Voer uw viercijferige pincode in.
- De standaardpincode van een nieuw tv-toestel is **0-0-0-0**. U kunt de pincode wijzigen door **PIN wijzigen** uit het menu te selecteren.
- Het symbool "🔒" wordt weergegeven en het kanaal wordt vergrendeld.

■ Timerweergave

Wanneer u een programma dat u wilt bekijken, reserveert, schakelt het kanaal automatisch naar het gereserveerde kanaal in de kanaallijst, zelfs wanneer u een naar een ander kanaal kijkt. Stel eerst de huidige tijd in om een programma te reserveren.

- Alleen kanalen in het geheugen kunnen worden gereserveerd.
- U kunt dag, maand, jaar, uur of minuut ook rechtstreeks met de cijfertoetsen op de afstandsbediening instellen.
- Een programma reserveren wordt getoond in het menu **Geprogrammeerd**.
- Digitale programmagids en kijkreservering
Wanneer een digitaal kanaal is geselecteerd en u op de toets ► drukt, verschijnt de programmagids voor het kanaal. U kunt een programma reserveren volgens de hierboven beschreven procedures.

■ Kanaalnaam bewerken (alleen analoge kanalen)

Kanalen kunnen worden voorzien van een aanduiding, zodat de corresponderende letters verschijnen wanneer het kanaal wordt geselecteerd.

- De namen van de digitale zendkanalen worden automatisch toegewezen en kunnen niet worden veranderd.

■ Timerweergave (alleen digitale kanalen)

U kunt het kanaalnummer ook bewerken door op de cijfertoetsen op de afstandsbediening te drukken.

■ Sorteren (alleen analoge kanalen)

Hiermee kunt u de programmanummers van de opgeslagen kanalen wijzigen. Deze bewerking kan nodig zijn na gebruik van de functie kanalen automatisch opslaan.

■ Alles select. / Niets select.

- **Alles select.:** u kunt alle kanalen in de kanalenlijst selecteren.
- **Niets select.:** U kunt de selectie van alle kanalen uitschakelen.
- U kunt alleen **Niets select.** kiezen wanneer er een kanaal is geselecteerd.

■ Automatisch opslaan

- Raadpleeg voor meer informatie het gedeelte 'Het menu Kanaal'.
- Wanneer een kanaal is vergrendeld door de functie **Kinderslot**, verschijnt het invoerscherm voor de pincode.

Optiemenu Kanalenlijst (in Geprogrammeerd)

U kunt een reservering bekijken, bewerken of verwijderen.

- Druk op de toets **TOOLS** om het optiemenu te gebruiken.

■ Info wijzigen

Selecteren om een reservering te bekijken.

■ Progr. annuleren

Selecteren om een reservering te annuleren.

■ Informatie

Selecteren om een kijkreservering weer te geven.

(U kunt de reserveringsinformatie ook wijzigen.)

■ Alles select.

Alle gereserveerde programma's selecteren.



Het menu Picture configureren

❑ Modus

U kunt het beeld selecteren dat het beste overeenkomt met uw wensen.

 Druk op de toets **TOOLS** om het menu **Extra** weer te geven. U kunt de beeldmodus ook instellen door **Extra** → **Beeldmodus** te selecteren.



■ Dynamisch

Hiermee stelt u het beeld in voor hoge definitie in een lichte ruimte.

■ Standaard

Hiermee stelt u het beeld in voor optimale weergave in een normale omgeving.

■ Natural

Kiest de instellingen voor optimale en voor het oog comfortabele weergave.

 Deze functie is niet beschikbaar in de pc-modus.

■ Film

Hiermee stelt u het beeld in voor weergave van films in een donkere ruimte.

❑ Backlight / Contrast / Helderheid / Scherpste / Kleur / Tint (G/R)

Uw tv heeft verschillende instelmogelijkheden waarmee u de beeldkwaliteit kunt beheren.

- **Backlight:** hierdoor wordt de helderheid van de LCD-achtergrondverlichting aangepast.
- **Contrast:** hierdoor wordt het contrastniveau aangepast.
- **Helderheid:** hierdoor wordt de helderheid van het beeld aangepast.
- **Scherpste:** hierdoor wordt de randdefinitie van het beeld aangepast.
- **Kleur:** hierdoor wordt de kleurintensiteit van het beeld aangepast.
- **Tint (G/R):** hiermee past u de tint van de kleur van het beeld aan.

 In analoge **TV**, **Ext.- en AV**-modi van het PAL-systeem kunt u de functie **Tint (G/R)** niet gebruiken.

 Wanneer u wijzigingen aanbrengt bij **Backlight**, **Contrast**, **Helderheid**, **Scherpste**, **Kleur** of **Tint (G/R)**, wordt het schermmenu dienovereenkomstig aangepast.

 In de pc-modus kunt u alleen wijzigingen aanbrengen in **Backlight**, **Contrast** en **Helderheid**.

 De instellingen voor elk extern apparaat dat u op een ingang op de tv hebt aangesloten, kunnen worden aangepast en opgeslagen.

 De hoeveelheid verbruikte energie kan sterk worden verminderd als de helderheid van het beeld wordt teruggebracht. Zo worden de algemene verbruikskosten ook lager.

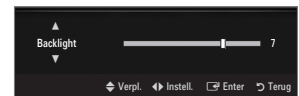

❑ Geavanceerde instellingen

Bij deze nieuwe Samsung-tv kunt u zelfs meer precieze beeldinstellingen maken dan bij voorgaande modellen.

 **Geavanceerde instellingen** zijn alleen beschikbaar in de modi **Standaard** en **Film**.

 In de pc-modus kunt u alleen wijzigingen aanbrengen in **Dynamisch contrast**, **Gamma** en **Witbalans** van de items uit het menu **Geavanceerde instellingen**.

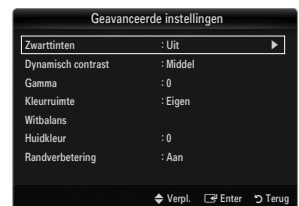

■ Zwarttinten → Uit / Donker / Donkerder / Donkerste

U kunt het zwartniveau op het scherm selecteren om de schermdiepte aan te passen.

■ Dynamisch contrast → Uit / Laag / Middel / Hoog

U kunt het schermcontrast aanpassen zodat u een optimaal contrast verkrijgt.

■ Gamma

U kunt de intensiteit van de primaire kleuren aanpassen (rood, groen, blauw).

■ Kleurruimte

De kleurruimte is een kleurenmatrix opgebouwd uit rood, groen en blauw. Selecteer de kleurruimte van uw voorkeur om een zo natuurgetrouw mogelijke kleurweergave te verkrijgen.

- **Auto:** bij de instelling Auto worden de kleuren automatisch en natuurlijk aangepast op basis van de programmabron.
- **Eigen:** Native Colour Space biedt diepe en levendige kleurnuances.
- **Aangepast:** hierbij wordt het kleurenschema aan uw voorkeuren aangepast
 - ☑ Als u de waarde van de aanpassing wijzigt, wordt het aangepaste scherm vernieuwd.
 - ☑ De instellingen voor elk extern apparaat dat u hebt aangesloten op een ingang op de tv kunnen worden aangepast en opgeslagen. Als u bijvoorbeeld een dvd-speler op HDMI 1 hebt aangesloten en deze momenteel geselecteerd is, worden de instellingen en aanpassingen voor de dvd-speler opgeslagen.
 - **Kleur: Rood, Groen, Blauw, Geel, Cyaan of Magenta**
 - ☑ **Kleur** is beschikbaar wanneer **Kleurruimte** is ingesteld op **Aangepast**.
 - ☑ In **Kleur** kunt u de RGB-waarden voor de geselecteerde kleur instellen.
 - ☑ U kunt de gewijzigde RGB-waarden resetten door **Reset** te selecteren.
 - **Rood:** hiermee wordt het rode verzadigingsniveau van de geselecteerde kleur aangepast.
 - **Groen:** hiermee wordt het groene verzadigingsniveau van de geselecteerde kleur aangepast.
 - **Blauw:** hiermee wordt het blauwe verzadigingsniveau van de geselecteerde kleur aangepast.
 - **Reset:** hiermee wordt de kleurruimte op de standaardwaarden ingesteld.

■ Witbalans

U kunt de kleurtemperatuur aanpassen voor meer natuurlijke beeldkleuren.

- **R-basis:** hiermee wordt de rode kleurdonkerte aangepast.
- **G-basis:** hiermee wordt de groene kleurdonkerte aangepast.
- **B-basis:** hiermee wordt de blauwe kleurdonkerte aangepast.
- **R-niveau:** hiermee wordt de rode kleurhelderheid aangepast.
- **G-niveau:** hiermee wordt de groene kleurhelderheid aangepast.
- **B-niveau:** hiermee wordt de blauwe kleurhelderheid aangepast.
- **Reset:** de fabrieksinstellingen van de aangepaste witbalans worden hersteld.

■ Huidkleur

U kunt de roze huidskleurtinten in het beeld benadrukken.

- ☑ Als u de waarde van de aanpassing wijzigt, wordt het aangepaste scherm vernieuwd.

■ Randverbetering → Uit / Aan

U kunt randen van objecten benadrukken in het beeld.

■ xvYCC → Uit / Aan

Door de xvYCC-modus in te stellen op On worden details en kleurruimte vergroot wanneer u naar films kijkt vanaf een extern apparaat (zoals een dvd-speler) dat is aangesloten op de HDMI of Component IN-aansluitingen.

- ☑ **xvYCC** is beschikbaar wanneer de beeldmodus is ingesteld op **Film**, en wanneer de externe input is ingesteld op de modus HDMI of Component.
- ☑ Deze functie wordt mogelijk niet ondersteund, afhankelijk van uw externe apparaat.

□ Afbeeldingsopties

- ☑ In pc-modus kunt u alleen in de opties voor **Kleur tint** en **Afmet.** uit de items in de **Afbeeldingsopties** wijzigingen aanbrengen.

■ Kleur tint → Koel / Normaal / Warm1 / Warm2 / Warm3



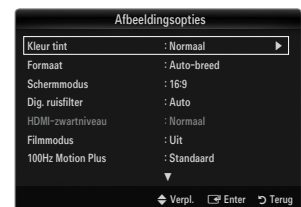















- ☑ **Warm1, Warm2 of Warm3** is alleen ingeschakeld in de beeldmodus **Film**.
- ☑ De instellingen voor elk extern apparaat dat u op een ingang van de tv hebt aangesloten, kunnen worden aangepast en opgeslagen.



■ Afmet.

Soms wilt u misschien de grootte van het schermbeeld aanpassen. De tv bevat diverse schermformaatopties die elk voor specifieke typen video-invoer zijn ontworpen. Ook de aftakdoos/satellietontvanger heeft mogelijk een eigen reeks schermformaten. Over het algemeen dient u echter zo veel mogelijk de 16:9-modus te gebruiken.

 Druk op de toets **TOOLS** om het menu **Extra** weer te geven. U kunt de beeldgrootte ook instellen door **Extra** → **Beeldformaat** te selecteren.

- **Auto-breed:** Hierdoor wordt het beeldformaat automatisch aangepast aan het beeldformaat **16:9**.
 - **16:9:** hiermee stelt u het beeldformaat in op 16:9, geschikt voor dvd's of breedbeelduitzendingen.
 - **Breedbeeldzoom:** Vergroot het formaat van het beeld verder dan 4:3.
 - **Zoom:** hiermee vergroot u het 16:9-breedbeeldformaat (in verticale richting) zodat het in het beeld past.
 - **4:3:** dit is de standaardinstelling voor een videofilm of bij normale uitzendingen.
 - **Volledig scherm:** gebruik deze functie om het volledige, niet-afgekapte beeld weer te geven wanneer er een HDMI-sigitaal (720p/1080i/1080p) of Component-sigitaal (720p/1080i) wordt ontvangen.
-  Afhankelijk van de ingangsbron kunnen de opties voor beeldformaat variëren.
-  De beschikbare onderdelen kunnen, afhankelijk van de geselecteerde modus, verschillen.
-  In de pc-modus kunnen alleen de modi **16:9** en **4:3** worden aangepast.
-  De instellingen voor elk extern apparaat dat u op een ingang op de tv hebt aangesloten, kunnen worden aangepast en opgeslagen.
-  Er kan tijdelijke beeldretentie optreden wanneer er langer dan twee uur een statisch beeld op de tv wordt weergegeven.
-  **Breedbeeldzoom:** Druk op de toets **►** om **Positie** te selecteren en druk vervolgens op de toets **ENTER** . Gebruik de toets **▲** of **▼** om het scherm naar boven of beneden te verplaatsen. Druk vervolgens op de toets **ENTER** .
-  **Zoom:** Druk op de toets **►** om **Positie** te selecteren en druk vervolgens op de toets **ENTER** . Gebruik de toets **▲** of **▼** om het beeld naar boven of beneden te verplaatsen. Druk vervolgens op de toets **ENTER** . Druk op de toets **►** om **Afmet.** te selecteren en druk vervolgens op de toets **ENTER** . Druk op de toets **▲** of **▼** om het beeldformaat in verticale richting te vergroten of te verkleinen. Druk vervolgens op de toets **ENTER** .
-  Na het selecteren van **Volledig scherm** in de modus **HDMI** (1080i/1080p) of **Component** (1080i/1080p): Selecteer **Positie** door op de toets **◀** of **▶** te drukken. Gebruik de toetsen **▲**, **▼**, **◀** of **▶** om de afbeelding te verplaatsen.
- **Reset:** Druk op de toets **▲** of **▼** om **Reset** te selecteren en druk vervolgens op de toets **ENTER** . U kunt de instelling initialiseren.
-  Als u de functie **Volledig scherm** gebruikt met eeningangssigitaal HDMI 720p, wordt 1 kaderlijn verwijderd aan de bovenkant, onderkant, linkerkant en rechterkant zoals in de functie Overscan.
-  Wanneer de modus Double (, ) is ingesteld voor PIP, kan de waarde voor Picture Size niet worden ingesteld.

■ Schermmodus → 16:9 / Breedbeeldzoom / Zoom / 4:3

Wanneer u het beeldformaat op een tv met een breedte van 16:9 instelt op **Auto-breed**, kunt u het gewenste beeldformaat instellen op 4:3 WSS (Wide Screen Service) of niets. Omdat er voor elk land in Europa een ander beeldformaat geldt, is deze functie bedoeld om het juiste beeldformaat te kiezen.

- **16:9:** stelt het beeld in op de 16:9 breedbeeldmodus.
 - **Breedbeeldzoom:** Vergroot het formaat van het beeld verder dan 4:3.
 - **Zoom:** hiermee vergroot u het beeld verticaal op het scherm.
 - **4:3:** stelt het beeld in op de 4:3 normale modus.
-  Deze functie is alleen beschikbaar in de modus **Auto-breed**.
-  Deze functie is niet beschikbaar in de modus PC, Component of HDMI.

■ Dig. ruisfilter → Uit / Laag / Middel / Hoog / Auto

Als het ontvangen tv-sigitaal zwak is, kunt u de functie Digital Noise Reduction activeren om statische ruis en eechoebelden die mogelijk op het scherm verschijnen, te verminderen.

 Als het signaal zwak is, selecteert u één van de andere opties totdat de afbeelding het best wordt weergegeven.

■ HDMI-zwartniveau → Normaal / Laag

U kunt het zwartniveau op het scherm selecteren om de schermdiepte aan te passen.

 Deze functie is alleen actief wanneer een extern apparaat via HDMI (RGB-signalen) op de tv is aangesloten.

■ Filmmodus → Uit / Auto1 / Auto2

De tv kan worden ingesteld om filmsignalen van alle bronnen automatisch te herkennen en te verwerken en om het beeld aan te passen voor optimale kwaliteit.

 **Filmmodus** wordt ondersteund in TV, AV, COMPONENT(480i/1080i) en HDMI(480i/1080i).

- **Uit:** hiermee wordt de functie Film Mode uitgeschakeld.
- **Auto1:** het beeld wordt automatisch aangepast aan de beste kwaliteit voor het weergeven van een film.
- **Auto2:** de videotekst op het scherm (niet de ondertiteling) wordt tijdens het afspelen van een film automatisch geoptimaliseerd.

■ 100Hz Motion Plus → Uit / Helder / Standaard / Soepel / Aangepast / Demo

Hiermee worden vertragingen verwijderd uit snelle scènes met veel beweging voor een scherper beeld.

- ☑ Wanneer u **100Hz Motion Plus** inschakelt, kan er ruis ontstaan op het scherm. Als dit gebeurt, stelt u **100Hz Motion Plus** in op **Uit**.
- **Uit**: Schakelt 100Hz Motion Plus uit.
- **Helder**: Stelt 100Hz Motion Plus in op minimaal.
- **Standaard**: Stelt 100Hz Motion Plus in op medium.
- **Soepel**: Stelt 100Hz Motion Plus in op maximaal.
- **Aangepast**: Stelt het wazigheid- en trilverminderingsniveau bij volgens uw voorkeur.
 - **Wazigheidsverm.**: Stelt het wazigheidsverminderingsniveau bij in videobronnen.
 - **Trilvermindering**: Stelt het trilverminderingsniveau bij voor videobronnen tijdens het afspelen van films.
 - **Reset**: Herstelt de standaard instellingen.
- **Demo**: Geeft het verschil weer tussen de modi 100Hz Motion Plus aan en -uit.

■ Modus Alleen blauw → Uit / Aan

Deze functie is voor experts op het gebied van AV-apparaten. Deze functie geeft het blauwe signaal weer door het rode en groene signaal uit het videosignaal te verwijderen, waardoor er een soort blauwfiltereffect ontstaat dat wordt gebruikt om de kleur en tint van videoapparatuur zoals dvd-spelers en thuisbioscopen aan te passen. Met deze functie kunt u voor elk videoapparaat dat gebruikmaakt van de kleurenbalkpatronen Rood / Groen / Blauw / Cyaan / Magenta / Geel, de kleur en tint naar wens instellen overeenkomstig het signaalniveau van elk videoapparaat, zonder dat u een blauwfilter nodig hebt.

☑ **Modus Alleen blauw** is beschikbaar wanneer de beeldmodus is ingesteld op **Film** of **Standaard**.

□ Beeld resetten → Beeldmodus resetten / Annul

Hiermee reset u alle fabrieksinstellingen.

☑ **Beeldmodus resetten**: De huidige beeldwaarden worden vervangen door de standaardwaarden.

Beeld-in-Beeld weergeven

Met de PIP-functie kunt u gelijktijdig de tv-tuner en een extra videobron bekijken. Dit product heeft één ingebouwde tuner, waarmee het niet mogelijk is dat PIP in dezelfde modus wordt gebruikt. Zie 'PIP-instellingen' hieronder voor meer informatie.

☑ Druk op de toets **TOOLS** om het menu **Extra** weer te geven. U kunt ook instellingen voor PIP configureren door **Extra** → **PIP** te selecteren.

☑ Als u het PIP-beeldgeluid selecteert, zie 'Het geluidsmenu configureren' voor meer informatie.

☑ PIP-instellingen

Hoofdbeeld	Subbeeld
Component HDMI1, HDMI2, HDMI3/DVI, HDMI4 PC	TV

☑ Als u tijdens weergave van de PIP-modus de tv uitschakelt en weer inschakelt, verdwijnt het PIP-venster.

☑ Het beeld in het PIP-venster kan er enigszins onnatuurlijk uitzien wanneer u het hoofdscherm gebruikt voor een videospel of karaoke.

☑ Terwijl **Internet@TV** actief is, kan de **PIP**-functie niet worden gebruikt.

□ PIP → Aan / Uit

Hiermee kunt u de PIP-functie aan- of uitzetten.

□ Afmet. →

U kunt het formaat voor het subbeeld selecteren.

□ Positie →

U kunt de positie van het subbeeld selecteren.

☑ In de modus Double () kan **Positie** niet worden geselecteerd.

□ Kanaal

Hier kunt u het kanaal voor het subbeeld selecteren.



Uw tv als een computermonitor (pc) gebruiken

Software configureren (gebaseerd op Windows XP)

Hieronder ziet u de Windows-beeldscherminstellingen voor een standaardcomputer. De vensters op uw computer kunnen enigszins afwijken, afhankelijk van de versie van Windows en de geïnstalleerde videokaart. Maar ook dan zijn in de meeste gevallen dezelfde basisinstallatiegegevens van toepassing. (Neem contact op met de computerfabrikant of Samsung-leverancier als dit niet het geval is.)

1. Klik eerst op het 'configuratiescherm' in het menu Start van Windows.
2. Wanneer het venster configuratiescherm verschijnt, klikt u op 'Beeldscherm' om een dialoogvenster voor het beeldscherm te openen.
3. Wanneer het configuratiescherm verschijnt, klikt u op 'Weergave' om een dialoogvenster voor het beeldscherm te openen.
4. Selecteer het tabblad 'Instellingen' in het dialoogvenster.
 - De juiste beeldgrootte (resolutie) - Optimaal: 1920 x 1080 pixels
 - Als het dialoogvenster een optie bevat voor het instellen van de verticale frequentie, is de juiste waarde '60' of '60 Hz'. Klik anders op 'OK' om het dialoogvenster te sluiten.

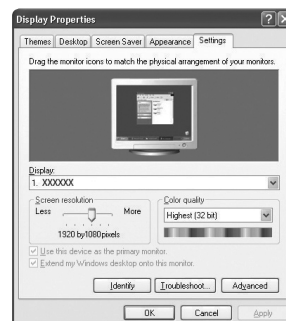

Weergavemodi

Als het signaal van het systeem overeenkomt met de standaard signaalmodus, wordt het beeld automatisch ingesteld. Als het signaal van het systeem niet overeenkomt met de standaard signaalmodus, stelt u de modus in aan de hand van de gebruikershandleiding van de videokaart, omdat het beeld anders mogelijk niet wordt weergegeven. Het beeld is tijdens de fabricage geoptimaliseerd voor de weergavestanden op de volgende pagina.

■ D-Sub en HDMI/DVI Invoer

Modus	Resolutie	Horizontaal Frequentie (KHz)	Verticaal Frequentie (Hz)	Pixelklok Frequentie (MHz)	Sync Polarity (H / V)
IBM	640 x 350	31,469	70,086	25,175	+/-
	720 x 400	31,469	70,087	28,322	-/+
MAC	640 x 480	35,000	66,667	30,240	-/-
	832 x 624	49,726	74,551	57,284	-/-
	1152 x 870	68,681	75,062	100,000	-/-
VESA CVT	720 x 576	35,910	59,950	32,750	-/+
	1152 x 864	53,783	59,959	81,750	-/+
	1280 x 720	44,772	59,855	74,500	-/+
	1280 x 720	56,456	74,777	95,750	-/+
	1280 x 960	75,231	74,857	130,000	-/+
VESA DMT	640 x 480	31,469	59,940	25,175	-/-
	640 x 480	37,861	72,809	31,500	-/-
	640 x 480	37,500	75,000	31,500	-/-
	800 x 600	37,879	60,317	40,000	+/+
	800 x 600	48,077	72,188	50,000	+/+
	800 x 600	48,875	75,000	49,500	+/+
	1024 x 768	48,363	60,004	65,000	-/-
	1024 x 768	56,476	70,069	75,000	-/-
	1024 x 768	60,023	75,029	78,750	+/+
	1152 x 864	67,500	75,000	108,000	+/+
	1280 x 1024	63,981	60,020	108,000	+/+
	1280 x 1024	79,976	75,025	135,000	+/+
	1280 x 800	49,702	59,810	83,500	-/+
	1280 x 800	62,795	74,934	106,500	-/+
	1280 x 960	60,000	60,000	108,000	+/+
1360 x 768	47,712	60,015	85,500	+/+	
1440 x 900	55,935	59,887	106,500	-/+	
1440 x 900	70,635	74,984	136,750	-/+	
1680 x 1050	65,290	59,954	146,250	-/+	
VESA GTF	1280 x 720	52,500	70,000	89,040	-/+
	1280 x 1024	74,620	70,000	128,943	-/-
VESA DMT / DTV CEA	1920 x 1080p	67,500	60,000	148,500	+/+

- ☑ Bij gebruik van de HDMI/DVI-kabelverbinding, moet u de **HDMI IN 3(DVI)**-aansluiting gebruiken.
- ☑ De interlace-modus wordt niet ondersteund.
- ☑ De tv werkt mogelijk niet normaal als een afwijkend videoformaat wordt geselecteerd.
- ☑ De Separate- en Composite-modi worden ondersteund. SOG wordt niet ondersteund.
- ☑ Een VGA-kabel die te lang of van lage kwaliteit is, kan ruis in het beeld veroorzaken bij hoge resoluties (1920x1080).

De tv instellen voor uw pc

 **Eerst doen:** druk op de toets **SOURCE** om de pc-modus te selecteren.

Autom. afstellen

Gebruik de functie Auto Adjust om de tv automatisch op de ontvangen videosignalen aan te passen.

Deze functie past ook automatisch de instellingen aan en stelt de frequentiewaarden en -posities bij.

 Druk op de toets **TOOLS** om het menu **Extra** weer te geven. U kunt Auto Adjustment ook instellen door **Extra** → **Autom. afstellen** te kiezen.

 Deze functie is niet beschikbaar in de DVI-HDMI-modus.



Scherms

Grof / Fijn

U past de beeldkwaliteit aan om beeldruis te verwijderen of te verminderen. Als door een fijnafstemming van het kanaal de ruis niet verdwijnt, stelt u de frequentie zo goed mogelijk in (**Grof**) en voer opnieuw een fijnafstemming uit. Stel het beeld opnieuw in het midden van het scherm in nadat de ruis is verminderd.

Positie pc

Pas de positie van het pc-scherm aan als deze niet gelijk is aan het tv-scherm.

Druk op de toets **▲** of **▼** om de verticale positie aan te passen. Druk op de toets **◀** of **▶** om de horizontale-positie aan te passen.

Beeld resetten

U kunt alle beeldinstellingen vervangen door fabrieksinstellingen.

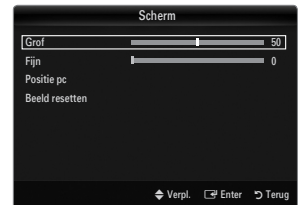

GELUID

Het menu Sound configureren

Modus → Standaard / Muziek / Film / Heldere spraak / Aangepast

 Druk op de toets **TOOLS** om het menu **Extra** weer te geven. U kunt het geluid ook instellen door **Extra** → **Geluidmodus** te selecteren.

- **Standaard:** Selecteert de normale geluidsmodus.
- **Muziek:** Geeft voorrang aan muziek ten opzichte van stemmen.
- **Film:** Geeft optimaal geluid voor films.
- **Heldere spraak:** Geeft voorrang aan stemmen ten opzichte van muziek.
- **Aangepast:** Herstelt uw aangepaste geluidsinstellingen.

Toonregeling

U kunt de geluidsinstellingen aanpassen aan uw persoonlijke voorkeuren.

- **Modus:** Hier selecteert u de geluidsmodus uit de vooraf gedefinieerde instellingen.
- **Balans L/R:** Regelt de balans tussen de linker- en de rechterluidspreker.
- **100Hz / 300Hz / 1KHz / 3KHz / 10KHz (Bandwidth Adjustment):** Het niveau van verschillende bandbreedtes aanpassen
- **Reset:** Standaardinstellingen van de equalizer resetten.

SRS TruSurround HD → Uit / Aan

TruSurround HD is een gepatenteerde SRS-technologie die het probleem oplost dat ontstaat wanneer 5,1-multikanaalgeluid via twee luidsprekers wordt afgespeeld. TruSurround produceert een meeslepend, virtueel surroundgeluid via ieder afspeelsysteem met twee luidsprekers, waaronder ook interne luidsprekers van de televisie. Het is volledig compatibel met alle vormen van multichannel.

 Druk op de toets **TOOLS** om het menu **Extra** weer te geven. U kunt SRS TruSurround HD ook instellen door **Extra** → **SRS TS HD** te selecteren.



❑ Gesproken taal

U kunt de standaardwaarde voor audiotalen wijzigen. Hiermee geeft u de taal informatie voor het inkomende signaal weer.

- ☑ Deze functie kan worden geselecteerd terwijl u naar een digitaal kanaal kijkt.
- ☑ U kunt alleen een taal selecteren uit de talen waarin wordt uitgezonden.

❑ Geluidsformaat → MPEG / Dolby Digital

Wanneer de hoofduidspreker en de audio-ontvanger beide geluid voortbrengen, kan er echo optreden omdat geluid in de hoofduidspreker en de audio-ontvanger niet op gelijke snelheid wordt gedecodeerd. Gebruik in dat geval de functie tv-luidspreker.

- ☑ Deze functie kan worden geselecteerd terwijl u naar een digitaal kanaal kijkt.
- ☑ Het geluidsformaat wordt weergegeven overeenkomstig het uitzendsignaal.

❑ Audiobeschrijving

Dit is een ondersteunende geluidsfunctie die een aanvullend geluidsspoor laat horen voor blinden en slechtzienden. Deze functie verwerkt het geluidsspoor (Audio Stream) voor de AD (Audio Description), wanneer dat samen met het hoofdgeluid (Main audio) wordt uitgezonden. Gebruikers kunnen de Audiobeschrijving Aan of Uit zetten en het volume bepalen.

- ☑ Druk op de toets **AD** op de afstandsbediening om **Uit** of **Aan** te selecteren.

■ Audiobeschrijving → Uit / Aan

De geluidsbeschrijving aan-of uitzetten.

■ Volume

U kunt het volume van de geluidsbeschrijving aanpassen.

- ☑ **Volume** is actief wanneer **Audiobeschrijving** is ingesteld op **Aan**.
- ☑ Deze functie kan worden geselecteerd terwijl u naar een digitaal kanaal kijkt.

❑ Auto Volume → Uit / Aan

Elk zendstation kent andere signaalkenmerken, waardoor het lastig kan zijn het volume steeds opnieuw in te stellen wanneer u van kanaal verandert. Met deze functie kunt u het volume van het gewenste kanaal automatisch laten instellen. Bij een hoog modulatiesignaal wordt de geluidswaarde verlaagd en bij een laag modulatiesignaal wordt de geluidswaarde verhoogd.

❑ Luidsprekerselectie

Wanneer u televisiekijkt terwijl de tv op een thuisbioscoop is aangesloten, schakelt u de luidsprekers van de tv uit zodat u het geluid uit de (externe) luidsprekers van de thuisbioscoop kunt horen.

- **Ext. luidspreker:** hiermee geeft u het geluid weer via de externe (thuisbioscoop)luidsprekers.
- **TV-luidspreker:** hiermee geeft u het geluid via de tv-luidsprekers weer.
- ☑ De volumetoetsen en de toets **MUTE** zijn niet in werking wanneer **Luidsprekerselectie** is ingesteld op **Ext. luidspreker**.
- ☑ Wanneer u **Ext. luidspreker** selecteert in het menu **Luidsprekerselectie** worden de geluidsinstellingen beperkt.

	Interne luidsprekers van de tv	Audio-uitgang (optisch, L/R -uitgang) naar geluidssysteem
	RF / AV / Component / PC / HDMI	RF / AV / Component / PC / HDMI
TV-luidspreker	Geluidsuitvoer	Geluidsuitvoer
Ext. luidspreker	Onderdrukt	Geluidsuitvoer
Geen videosignaal	Onderdrukt	Onderdrukt

❑ Geluidskeuze → Hoofdtuner / Subtuner

Wanneer de PIP-functie is geactiveerd, kunt u naar het geluid bij het subbeeld (PIP) luisteren.

- ☑ U kunt deze optie selecteren wanneer **PIP** is ingesteld op **Aan**.
- ☑ Druk op de toets **TOOLS** om het menu **Extra** weer te geven. U kunt het geluid van het subbeeld ook instellen door **Extra** → **PIP** → **Geluidskeuze** te selecteren.

❑ Geluid resetten → Alles resetten / Reset geluidsmodus / Annul

U kunt de geluidsinstellingen resetten naar de fabrieksinstellingen.

- ☑ **Reset geluidsmodus:** De huidige geluidswaarden worden vervangen door de standaardwaarden.



De geluidsmodus selecteren

U kunt de geluidsmodus instellen in het menu **Extra**. Wanneer u de optie **Dual I II** instelt, wordt de huidige geluidsmodus op het scherm weergegeven.

	Type geluid	Dual 1 / 2	Standaard
A2 Stereo	Mono	MONO	Automatisch wijzigen
	Stereo	STEREO ↔ MONO	
	Dual	DUAL 1 ↔ DUAL 2	DUAL 1
NICAM Stereo	Mono	MONO	Automatisch wijzigen
	Stereo	MONO ↔ STEREO	
	Dual	MONO ↔ DUAL 1 DUAL 2	DUAL 1

- Wanneer het stereosignaal te zwak is en er automatische zenderverdringing optreedt, kunt u beter naar mono overschakelen.
- Deze functie wordt alleen geactiveerd in stereogeluidssignaal. Het wordt gedeactiveerd in monogeluidssignaal.
- Deze functie is alleen beschikbaar in de tv-modus.

INSTELLINGEN

Het instellingenmenu gebruiken

Taalkeuze

U kunt de menutaal instellen.

Tijd

Raadpleeg voor meer informatie het gedeelte 'De tijd instellen'.

Uitzenden

Ondertiteling

U kunt de ondertiteling activeren en deactiveren. Gebruik dit menu om de modus Subtitle in te stellen. **Normaal** in dit menu is basisondertiteling en **Slechthorenden** is ondertiteling voor doven en slechthorenden.

- **Ondertiteling → Uit / Aan**

ondertitels in- of uitschakelen.

- **Modus → Normaal / Slechthorenden**

de ondertitelingsmodus instellen.

- **Ondertitelingstaal**

de ondertitelingstaal instellen.

- Wanneer u naar een programma kijkt dat de functie **Slechthorenden** niet ondersteunt, wordt **Normaal** automatisch geactiveerd, zelfs wanneer de modus **Slechthorenden** is geselecteerd.

- Engels is de standaardtaal als de geselecteerde taal niet beschikbaar is in de uitzending.

- U kunt deze opties eenvoudig selecteren door op de toets **SUBT.** op de afstandsbediening te drukken.

Digitale tekst → Deactiveren / Activeren (alleen UK)

Als het programma wordt uitgezonden met digitale tekst, is deze functie ingeschakeld.

- MHEG (Multimedia and Hypermedia Information Coding Experts Group)

Een internationale standaard voor gegevenscoderingsystemen die in multimedia en hypermedia worden gebruikt. Gegevens worden gecodeerd op een hoger niveau dan het MPEG-systeem, waaronder hypermedia voor gegevenskoppeling, zoals stilstaande beelden, tekstservice, animatie, beeld- en videobestanden en multimediagegevens. MHEG is een technologie voor interactie met de gebruiker tijdens runtime en wordt toegepast op verschillende gebieden, waaronder VOD (Video On Demand), ITV (interactieve tv), EC (e-commerce), afstandsonderwijs, telefonische vergaderingen, digitale bibliotheken en netwerkspellen.



■ Teleteksttaal

U kunt de taal voor teletekst instellen door deze te selecteren.

Engels is de standaardtaal als de geselecteerde taal niet beschikbaar is in de uitzending.

■ Voorkeur

- **Eerste taal voor audio / Tweede taal voor audio / Eerste taal ondertitel / Tweede taal ondertitel / Eerste taal teletekst / Tweede taal teletekst**

Met deze functie kunnen gebruikers een van de talen selecteren. De geselecteerde taal wordt standaard gebruikt wanneer u een kanaal selecteert. Als u de taalinstelling wijzigt, worden de Ondertitelingstaal, Gesproken taal en Teleteksttaal in het menu Taalkeuze automatisch gewijzigd in de geselecteerde taal.

Met Ondertitelingstaal, Gesproken taal en Teleteksttaal in het menu Taalkeuze geeft u een lijst weer met talen die door het huidige kanaal worden ondersteund. De geselecteerde taal is gemarkeerd. Als u deze taalinstelling wijzigt, is de nieuwe selectie alleen geldig voor het huidige kanaal. De gewijzigde instelling is niet van invloed op de instellingen voor Eerste taal ondertitel, Eerste taal voor audio, of Eerste taal teletekst van het menu Voorkeur.

■ Algemene interface

- **CI-menu**

Hiermee kunt u het CAM-menu selecteren. Selecteer het CI Menu op basis van het menu PC Card.

- **Toepassingsinfo**

Met deze optie geeft u informatie over een CAM in de CI-sleuf weer. Application Info heeft betrekking op de 'CI(CI+)-Kaart'. U kunt de CAM altijd installeren, ongeacht of de tv is in- of uitgeschakeld.

1. De CI CAM-module kunt u verkrijgen bij uw lokale leverancier of door deze telefonisch te bestellen.
2. Duw de 'CI(CI+)-Kaart' in de CAM in de richting van de pijl op zijn plaats.
3. Plaats de CAM met de 'CI(CI+)-Kaart' in de COMMON INTERFACE-sleuf. (Duw de CAM in de richting van de pijl volledig in de sleuf.)
4. Controleer of u een beeld op een kanaal met een gecodeerd signaal kunt bekijken.

□ Beveiliging (Afhankelijk van het model)

Voordat het instellingenschermbekijkt, ziet u het invoerscherm voor de pincode. Voer uw viercijferige pincode in.

De standaardpincode van nieuwe tv's is **0-0-0-0**. U kunt de code wijzigen door in het menu **PIN wijzigen** te kiezen.

Op sommige modellen is de pincode vereist bij het uitvoeren van **Plug & Play**.

■ Kinderslot → Uit / Aan

Met deze functie kunt u door middel van het uitschakelen van beeld en geluid voorkomen dat onbevoegde gebruikers, zoals kinderen, ongepaste programma's bekijken.

U kunt sommige kanalen in de kanalenlijst vergrendelen.

Kinderslot is alleen beschikbaar in de tv-modus.

■ Kinderslot

Door een pincode (persoonlijk identificatienummer) van vier cijfers in te stellen, kunt u met deze functie voorkomen dat onbevoegde gebruikers, zoals kinderen, ongeschikte programma's bekijken.

Het item **Kinderslot** verschilt per land.

Wanneer **Kinderslot** is ingesteld, wordt het symbool '🔒' weergegeven.

Alles mag: druk hierop om alle tv-ratings (leeftijdbeperkingen) te ontgrendelen.

Alles blok: druk hierop om alle tv-ratings (leeftijdbeperkingen) te vergrendelen.

■ PIN wijzigen

U kunt uw pincode die voor het instellen van de tv is vereist, wijzigen.

Als u de pincode bent vergeten, drukt u achtereenvolgens op de volgende toetsen van de afstandsbediening zodat de pincode opnieuw wordt ingesteld op **0-0-0-0: POWER (Uit) → MUTE → 8 → 2 → 4 → POWER (Aan)**.

❑ **Netwerk** → **Type netwerk / Netwerk instellen**

Raadpleeg voor meer informatie het gedeelte 'Het netwerk instellen'.

❑ **Algemeen**

■ **Spelmodus** → **Uit / Aan**

Wanneer u een spelcomputer aansluit, zoals de PlayStation™ of Xbox™, kunt u een realistischere spelervaring krijgen door Game Mode te selecteren.

🔍 Beperkingen van Game Mode (Let Op)

- Om de spelcomputer los te koppelen en een ander extern apparaat aan te sluiten, zet u in het instellingenmenu **Spelmodus op Uit**.
- Als u in **Spelmodus** het tv-menu weergeeft zal het beeld een beetje trillen.

🔍 **Spelmodus** is niet beschikbaar in de normale TV-, PC- en Ext.-modi.

🔍 Terwijl PIP actief is, kan **Spelmodus** niet worden gebruikt.

🔍 Als het beeld slecht is wanneer er een extern apparaat is aangesloten op de tv, controleer dan of **Spelmodus op Aan** is ingesteld. Zet **Spelmodus op Uit** en sluit externe apparaten aan.

🔍 Als **Spelmodus** op Aan staat:

- De beeldmodus **Standaard** wordt automatisch geselecteerd en kan niet worden gewijzigd.
- De geluidsmodus **Aangepast** wordt automatisch geselecteerd en kan niet worden gewijzigd. Pas het geluid aan met de equalizer.

🔍 De functie Reset Sound is geactiveerd. Als u de functie Reset selecteert na het instellen van de equalizer, worden de standaardinstellingen van de equalizer hersteld.

■ **BD Wise** → **Uit / Aan**

Geef de optimale beeldkwaliteit voor SAMSUNG dvd-, Blu-ray- en thuisbioscoopproducten die BD Wise ondersteunen. U krijgt een mooier beeld wanneer u deze op de Samsung-tv hebt aangesloten.

🔍 Sluit SAMSUNG-producten met BD Wise aan met behulp van een HDMI-kabel.

🔍 Wanneer **BD Wise** op **Aan** staat, wordt de beeldmodus automatisch op de optimale resolutie ingesteld.

🔍 **BD Wise** is in HDMI-modus beschikbaar.

■ **Spaarstand** → **Uit / Laag / Middel / Hoog / Beeld uit / Auto**

Met deze functie kunt u de helderheid van de tv aanpassen om het energieverbruik te verminderen. Wanneer u 's avonds tv kijkt, kunt u de modus **Spaarstand op Hoog** zetten. Zo kunt u voorkomen dat uw ogen vermoeid raken en tevens besparen op het energieverbruik.

Als u de optie **Beeld uit** selecteert, wordt het scherm uitgeschakeld en hoort u slechts het geluid. Druk op een willekeurige toets om **Beeld uit** ongedaan te maken.

🔍 In het menu **Extra** wordt de functie **Beeld uit** niet ondersteund.

🔍 Druk op de toets **TOOLS** om het menu **Extra** weer te geven. U kunt de optie Spaarstand ook instellen door **Extra** → **Spaarstand** te selecteren.

■ **Transparantie menu** → **Helder / Donker**

U kunt de transparantie van het menu instellen.

■ **Melodie** → **Uit / Laag / Middel / Hoog**

U kunt een melodie instellen om af te laten spelen bij het in- of uitschakelen van de tv.

🔍 De melodie wordt niet afgespeeld

- Wanneer er geen geluid wordt weergegeven omdat de toets **MUTE** is ingedrukt.
- Wanneer er geen geluid van de tv komt doordat het volume met de volume (-) toets omlaag is gebracht.
- wanneer de tv door de functie sleep timer is uitgeschakeld.

■ **PIP**

Raadpleeg voor meer informatie het gedeelte 'Beeld-in-Beeld weergeven'.

De tijd instellen

□ Klok

Het is noodzakelijk de klok in te stellen om de verschillende functies van de tv te kunnen gebruiken.

- ☑ De huidige tijd wordt telkens weergegeven wanneer u op de toets **INFO** drukt.
- ☑ Als u de voedingskabel hebt losgekoppeld, moet u de klok opnieuw instellen.

■ Klokmodus

U kunt de huidige tijd handmatig of automatisch instellen.

- **Auto:** hierdoor wordt de huidige tijd automatisch ingesteld door de tijd van de digitale uitzending te gebruiken.
- **Handm.I:** hierdoor wordt de huidige tijd handmatig op een bepaalde tijd ingesteld.
- ☑ Afhankelijk van de zender en het signaal wordt de tijd wellicht niet juist ingesteld. Als dit gebeurt, stelt u de tijd handmatig in.
- ☑ De antenne of kabel moet aangesloten zijn om de tijd automatisch in te kunnen stellen.

■ Klok instellen

U kunt de huidige tijd handmatig instellen.

- ☑ Deze functie is alleen beschikbaar wanneer **Klokmodus** op **Handm.** is ingesteld.
- ☑ U kunt de dag, de maand, het jaar, het uur en de minuut ook rechtstreeks met de cijfertoetsen op de afstandsbediening instellen.

□ Slaaptimer

De functie sleep timer schakelt automatisch uit na een van tevoren ingestelde tijd (30, 60, 90, 120, 150 en 180 minuten).

- ☑ Druk op de toets **TOOLS** om het menu **Extra** weer te geven. U kunt de sleep timer ook instellen door **Extra** → **Slaaptimer** te selecteren.
- ☑ Om de functie **Slaaptimer** te annuleren, selecteert u **Uit**.

□ Timer 1 / Timer 2 / Timer 3

U kunt drie verschillende timerinstellingen opgeven.

U moet eerst de klok instellen.

- **Inschakeltijd:** Het uur en de minuut instellen en activeren/deactiveren. (Als u de timer met de gewenste instelling wilt activeren, kiest u **Activeren**.)
- **Uitschakeltijd:** Het uur en de minuut instellen en activeren/deactiveren. (Als u de timer met de gewenste instelling wilt activeren, kiest u **Activeren**.)
- **Volume:** Het gewenste geluidsvolume instellen.
- **Bron:** U kunt instellen dat wanneer de tv automatisch wordt ingeschakeld er materiaal van de **TV** of een **USB**-apparaat wordt afgespeeld. Selecteer **TV** of **USB**. (Zorg dat een USB-apparaat verbinding heeft met uw tv).
- **Antenne** (wanneer **Bron** is ingesteld op **TV**): Selecteer ATV of DTV.
- **Kanaal** (wanneer **Bron** is ingesteld op **TV**): selecteer het gewenste kanaal.
- **Inhoud** (wanneer **Bron** is ingesteld op **USB**): U kunt een map in het USB-apparaat selecteren met muziek of foto's die bij het inschakelen van de tv automatisch moeten worden afgespeeld of weergegeven.
 - ☑ Als het **USB**-station geen muziekbestanden bevat of de map met muziekbestanden niet is geselecteerd, werkt de timerfunctie niet goed.
 - ☑ Wanneer er slechts één fotobestand in het **USB**-apparaat aanwezig is, wordt er geen presentatie weergegeven.
 - ☑ Als de mapnaam te lang is, kan de map niet worden geselecteerd.
 - ☑ Als u twee USB-apparaten van hetzelfde type gebruikt, dient u ervoor te zorgen dat de mapnamen verschillend zijn, zodat het juiste USB-apparaat wordt afgelezen.
- **Herhalen:** Selecteer **Eenmaal**, **Dagelijks**, **Ma-Vr**, **Ma-Za**, **Za-Zo** of **Handm.**.
 - ☑ Wanneer **Handm.** is geselecteerd, kunt u op de toets **▶** drukken om de gewenste dag te selecteren. Druk op de toets **ENTER** **↵** op de gewenste dag en het symbool **✓** verschijnt.
 - ☑ U kunt de uren en minuten ook rechtstreeks met de cijfertoetsen op de afstandsbediening instellen.
 - ☑ **Automatisch uitschakelen:** Als u de timer instelt op **Aan**, schakelt de televisie uiteindelijk uit wanneer er binnen 3 uur na het automatisch inschakelen van het toestel geen toets wordt ingedrukt. Deze functie is alleen beschikbaar in de timermodus **Aan**. Hiermee wordt oververhitting tegengegaan, wat kan gebeuren als het toestel te lang blijft ingeschakeld.



Netwerkverbinding

U kunt het Internet Protocol instellen zodat u met diverse verbonden netwerken kunt communiceren.

Netwerkverbinding - met gebruik van kabels

LAN-verbinding voor een DHCP-omgeving.

Hieronder worden de procedures beschreven voor het instellen van een netwerk met DHCP (Dynamic Host Configuration Protocol). Aangezien een IP-adres, subnetmasker, een gateway en DNS automatisch worden toegewezen wanneer DHCP wordt geselecteerd, hoeft u deze niet handmatig in te voeren.

1. Sluit de LAN-poort aan op de achterkant van de tv en sluit het externe modem aan met een LAN-kabel.
2. Sluit de externe modem met een modemkabel op de modempoort in de wand aan.

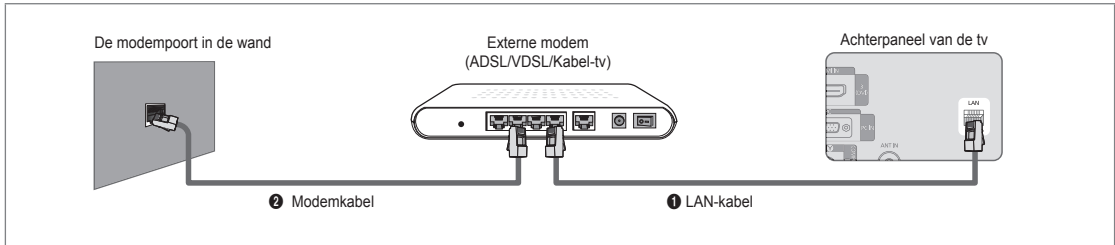

U kunt de LAN aansluiten via een verdeler (router).

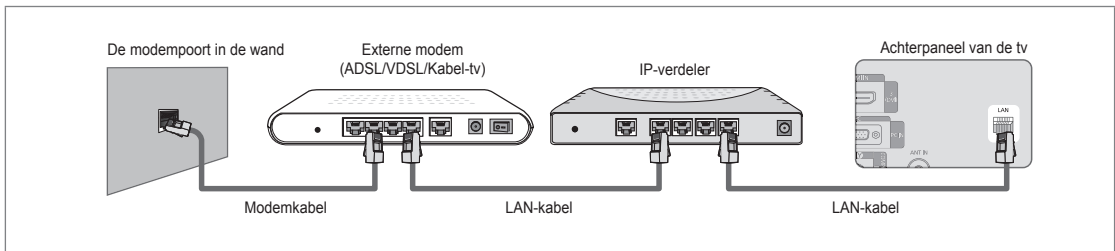

U kunt een directe aansluiting maken tussen de LAN-poort en de tv, afhankelijk van uw netwerkstatus.

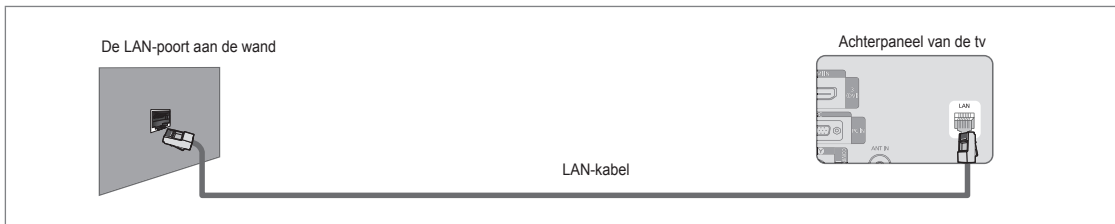

- ☑ De terminals (de positie van de poort en het type) van het externe apparaat kunnen, afhankelijk van de fabrikant, verschillen.
- ☑ Wanneer het toewijzen van een IP-adres door de DHCP-server is mislukt, kunt u de externe modem na ten minste 10 seconden uitschakelen en opnieuw inschakelen en het opnieuw proberen.
- ☑ Voor verbindingen tussen de externe modem en de verdeler (router), zie de gebruikershandleiding van het corresponderende product.
- ☑ U kunt de tv direct aansluiten op de LAN zonder deze via een verdeler (router) aan te sluiten.
- ☑ U kunt geen ADSL-modem gebruiken dat handmatig verbinding maakt, omdat deze DHCP niet ondersteunt. U dient een ADSL-modem te gebruiken die automatisch verbinding maakt.

■ LAN-verbinding voor een statische IP-omgeving

De procedures voor het instellen van een netwerk met een statisch IP-adres worden hieronder beschreven. U dient handmatig het IP-adres, het subnetmasker, de gateway en de DNS in te voeren. Deze gegevens zijn door uw Internet Service Provider (ISP) geleverd.

1. Sluit de LAN-poort aan op de achterkant van de tv en sluit de LAN-poort aan de wand aan met een LAN-kabel.

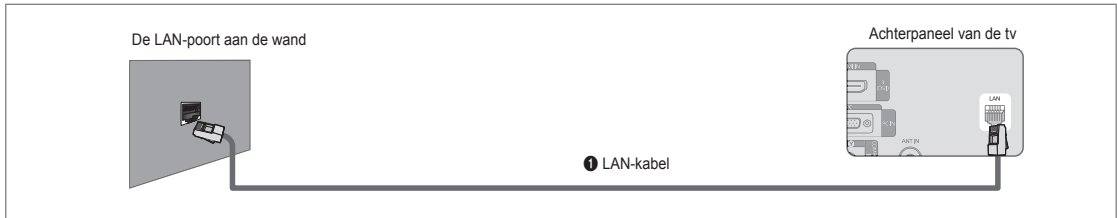

U kunt de LAN aansluiten via een verdeler (router).

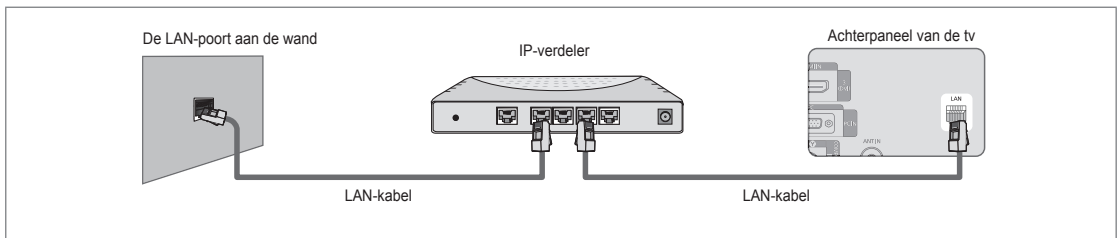

- ☑ De terminals (de positie van de poort en het type) van het externe apparaat kunnen, afhankelijk van de fabrikant, verschillen.
- ☑ Wanneer u een statisch IP adres gebruikt, stelt uw ISP u op de hoogte van het IP-adres, het subnetmasker, de gateway en de DNS. U dient deze waarden in te voeren om de netwerkinstellingen te voltooien. Wanneer u deze waarden niet kent, kunt u bij uw netwerkbeheerder informeren.
- ☑ Voor informatie voor het configureren en aansluiten van een verdeler (router), zie de gebruikershandleiding voor het corresponderende product.
- ☑ U kunt de tv direct aansluiten op de LAN zonder deze via een verdeler (router) aan te sluiten.
- ☑ Wanneer u een IP-verdeler (IP-router) gebruikt die DHCP ondersteunt, kunt u het apparaat ofwel als DHCP ofwel als statische IP instellen.
- ☑ Informeer bij uw Internet Service Provider voor de procedures voor het gebruiken van een statisch IP-adres,.

□ Netwerkverbinding - draadloos

U kunt een draadloze netwerkverbinding maken via een draadloze IP-verdeler.

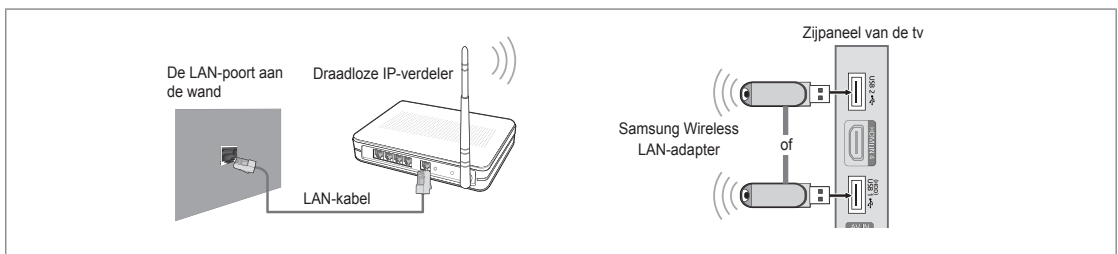

1. Sluit de 'Samsung Wireless LAN Adapter' aan op de **USB1(HDD)**- of **USB2**-poort van de tv.
 - ☑ U dient de 'Samsung Wireless LAN Adapter' (WIS09ABGN) te gebruiken om een draadloos netwerk te gebruiken.
 - ☑ De Samsung Wireless LAN-adapter wordt apart verkocht. De WIS09ABGN Wireless LAN Adapter is verkrijgbaar bij bepaalde detailhandels, e-commercewebsites en bij Samsungparts.com.
 - ☑ Om een draadloos netwerk te gebruiken, dient uw tv aangesloten te zijn op een draadloze IP-verdeler. Wanneer de draadloze IP-verdeler DHCP ondersteunt, kan uw tv een DHCP-adres of een statisch IP-adres gebruiken om verbinding te maken met het draadloze netwerk.
 - ☑ De Samsung Wireless LAN-adapter ondersteunt IEEE 802.11A, IEEE 802.11B, IEEE 802.11G, IEEE 802.11N. Wanneer u DLNA-video over een IEEE 802.11B/G-verbinding afspeelt, wordt de video mogelijk niet soepel afgespeeld.
 - ☑ Wanneer de draadloze IP-verdeler u in staat stelt om de pingverbinding in- en uit te schakelen, schakel deze dan in .

- ☑ Selecteer een kanaal voor de draadloze IP-verdeler dat momenteel niet wordt gebruikt. Wanneer het voor de draadloze IP-verdeler ingestelde kanaal momenteel wordt gebruikt door een ander dichtbijzijnd apparaat, treedt er storing op en kan de communicatie mislukken.
- ☑ Wanneer u een ander veiligheidssysteem toepast dan de hieronder genoemde systemen, werkt dit niet bij de tv.
 - Wanneer de veiligheidssleutel op de AP (draadloze IP-verdeler) wordt toegepast, wordt alleen het volgende ondersteund.
 - 1) Authenticatiemodus: OPEN, SHARED, WPAPSK, WPA2PSK
 - 2) Type codering: WEP, TKIP, AES
 - Wanneer de veiligheidssleutel voor de ad-hocmodus wordt toegepast, wordt alleen het volgende ondersteund.
 - 1) Authenticatiemodus: SHARED, WPANONE
 - 2) Type codering: WEP, TKIP, AES
- ☑ Als uw AP WPS(Wi-Fi Protected Setup) ondersteunt, kunt u verbinding met het netwerk maken via PBC (Push Button Configuration) of PIN (Personal Identification Number). WPS zal in beide modi automatisch de SSID en WPA-sleutel configureren.
- ☑ Als het apparaat niet is gecertificeerd, kan het mogelijk geen verbinding met de tv maken via de 'Samsung Wireless LAN Adapter'.

Het netwerk instellen

□ Type netwerk

Selecteer Cable of Wireless om verbinding met het netwerk te maken.

- ☑ Het menu wordt alleen geactiveerd als de 'Samsung Wireless LAN Adapter' is aangesloten

■ Kabel

Aansluiten op het netwerk met een kabel.

■ Draadloos

Draadloos op het netwerk aansluiten.

□ Netwerk instellen

■ Kabelnetwerk instellen

(wanneer **Type netwerk** is ingesteld op **Kabel**)

- ☑ Controleer of de LAN-kabel is aangesloten.
 - **Internetprotokol.** → **Auto / Handm.**
 - **Netwerkttest:** u kunt na het instellen van het netwerk de status van de netwerkverbinding testen of bevestigingen.
- ☑ Wanneer er geen verbinding met een bekabeld netwerk kan worden gemaakt

Wanneer uw internetprovider het MAC-adres van het apparaat dat is gebruikt om voor de eerste keer verbinding met internet te maken, heeft geregistreerd en het MAC-adres iedere keer dat u verbinding maakt met internet verifieert, kan uw tv wellicht geen verbinding met internet maken aangezien het MAC-adres verschilt van het pc-adres.

In dit geval kunt u bij uw internetprovider informeren over de procedures om andere apparaten dan uw pc (zoals uw tv) op internet aan te sluiten. Wanneer uw internetprovider een id of een wachtwoord vraagt om verbinding met internet (netwerk) te maken, kan uw tv wellicht geen verbinding met internet maken. In dit geval dient u uw id of wachtwoord in te voeren bij het aansluiten op internet met behulp van een verdeler (router).

De internetverbinding kan mislukken vanwege een probleem met een firewall. Neem in dit geval contact op met uw internetprovider. Wanneer u geen verbinding met internet kunt maken, zelfs als u de procedures van uw internetprovider heeft gevolgd, kunt u contact opnemen met Samsung Electronics.



Kabelnetwerk instellen - Auto

Wanneer u de LAN-kabel aansluit en deze DHCP ondersteunt, worden de IP-instellingen automatisch geconfigureerd.

1. Stel **Type netwerk** in op **Kabel**.
2. Selecteer **Kabelnetwerk instellen**.
3. Stel **Internetprotokol.** in op **Auto**.
 - ☑ Het Internet Protocol wordt automatisch ingesteld.
4. Selecteer **Netwerkttest** om de netwerkverbinding te controleren.



Kabelnetwerk instellen - Handm.

Om de tv op het LAN aan te sluiten met een statisch IP-adres, dient u het Internet Protocol (IP) in te stellen.

1. Stel **Type netwerk** in op **Kabel**.
2. Selecteer **Kabelnetwerk instellen**.
3. Stel **Internetprotokol.** in op **Handm.**
4. Stel **IP-adres**, **Subnetmasker**, **Gateway** en **DNS-server** in.
 - Druk op de cijfertoetsen op de afstandsbediening wanneer u het netwerk handmatig instelt.
5. Selecteer **Netwerkttest** om de netwerkverbinding te controleren.



■ Draadloos netwerk instellen

- Het menu wordt alleen geactiveerd als de 'Samsung Wireless LAN Adapter' is aangesloten
- **Internetprotokol.** → **Auto / Handm.**
- **Netwerkttest:** u kunt na het instellen van het netwerk de status van de netwerkverbinding testen of bevestigingen.
- Wanneer u geen verbinding met een AP (Access Point) kunt maken
Uw tv kan wellicht geen AP (Access Point) vinden dat geconfigureerd is als een privé-SSID-type. In dit geval kunt u de AP-instellingen wijzigen en het opnieuw proberen. Wanneer uw internetprovider het MAC-adres van het apparaat dat is gebruikt om voor de eerste keer verbinding met internet te maken, heeft geregistreerd en het MAC-adres iedere keer dat u verbinding maakt met internet verifieert, kan uw tv wellicht geen verbinding met internet maken aangezien het MAC-adres verschilt van het pc-adres.
In dit geval kunt u bij uw internetprovider informeren over de procedures om andere apparaten dan uw pc (zoals uw tv) op internet aan te sluiten. Wanneer u geen verbinding met internet kunt maken, zelfs als u de procedures van uw internetprovider heeft gevolgd, kunt u contact opnemen met Samsung Electronics.

● Selecteer een netwerk

- Access Point: u kunt de IP-verdeler selecteren voor het gebruiken van een draadloos netwerk.
 - Wanneer een draadloos toegangspunt niet in de Access Point-lijst staat, kunt u op de rode toets drukken.
 - Wanneer de verbinding is gemaakt, keert u automatisch naar het scherm terug.
 - Wanneer u een toegangspunt hebt geselecteerd met een beveiligingsverificatie: Het invoerscherm voor de beveiligingsleutel verschijnt. Voer de beveiligingsleutel in en druk op de blauwe toets op de afstandsbediening.
 - Als de beveiligingscodering van het type WEP is, zijn 0~9 en A~F voor invoer beschikbaar.



Verbinding met WPS (Wi-Fi Protected Setup)

- Als **Beveil.sleutel** reeds is ingesteld: Selecteer in de Access Point-lijst **WPS**.
 - U kunt **PBC**, **PIN**, **Bev.sleutel** selecteren.

- Verbinding met behulp van **PBC**: Selecteer een **PBC** (Push Button Configuration). Druk binnen 2 minuten op de PBC-toets op de AP (Access Point) en wacht tot er verbinding is gemaakt.
- Verbinding met behulp van **PIN**: Selecteer een **PIN** (Personal Identification Number).
 - Het bericht met de pincode wordt weergegeven. Voer binnen 2 minuten de pincode op het AP-apparaat in. Selecteer **OK** en wacht tot er verbinding is gemaakt.
 - Probeer het nogmaals als er geen verbinding is gemaakt.
 - Wanneer er ook bij een nieuwe poging geen verbinding tot stand komt, reset u het Access Point. Raadpleeg de handleiding van het desbetreffende Access Point.
- Verbinding met behulp van een **Bev.sleutel**: Wanneer u **Bev.sleutel** selecteert, wordt het invoervenster weergegeven. Voer de beveiligingsleutel in en druk op de toets Blauw.
 - Probeer het nogmaals als er geen verbinding is gemaakt.



- Als er **Bev.sleutel** is ingesteld: Wanneer de beveiligingsinstelling van de AP die WPS ondersteunt NONE is, kunt u **PBC, PIN, Geen beveiliging** selecteren. Met **Geen beveiliging** kan er zonder gebruik van de WPS-functie direct met de AP verbinding worden gemaakt.
 - Het proces voor **PBC, PIN** is hetzelfde als bovenstaand. Raadpleeg dat als **Bev. sleutel** reeds is ingesteld.
 - Probeer het nogmaals als er geen verbinding is gemaakt.
- **Ad-hoc**: u kunt via de 'Samsung Wireless LAN Adapter' zonder Access Point verbinding met een mobiel apparaat maken door van een zogenaamd peer-to-peer-netwerk gebruik te maken.



Verbinding maken met een nieuw Ad-hoc

- Kies **Selecteer een netwerk**, waarna er een apparatenlijst wordt weergegeven.
- Terwijl u in de apparatenlijst bent, drukt u op de blauwe toets op de afstandsbediening of selecteert u **Ad-hoc**.
 - Het bericht **Het aanwezige netwerksysteem heeft mogelijk beperkte functionaliteit. Wilt u de netwerkverbinding wijzigen?** wordt weergegeven.
- Voer de gegenereerde **Netwerkn naam (SSID)** : en **Bev.sleutel** in op het apparaat waarmee u verbinding wilt maken.



Verbinding maken met een bestaand Ad-hoc-apparaat

- Kies **Selecteer een netwerk**, waarna de apparatenlijst wordt weergegeven.
- Selecteer in het gewenste apparaat in de lijst.
- Als er een beveiligingssleutel was toegepast, voert u die nogmaals in.
 - Als het netwerk niet normaal werkt, controleert u de **Netwerkn naam (SSID)** : en **Bev.sleutel**. Als de **Bev.sleutel** onjuist is, kan dit de reden voor de storing zijn.

Draadloos netwerk instellen - Auto

Als u verbinding met een AP wilt maken, dient de AP DHCP te ondersteunen. Alleen met apparaten die de **Ad-hoc**-modus ondersteunen kan zonder DHCP verbinding worden gemaakt.

- Stel **Type netwerk** in op **Draadloos**.
- Selecteer **Draadloos netwerk instellen**.
- Stel **Internetprotokol.** in op **Auto**.
 - Het Internet Protocol wordt automatisch ingesteld.
- Selecteer een netwerk via **Selecteer een netwerk**.
- Selecteer **Netwerktest** om de netwerkverbinding te controleren.



Draadloos netwerk instellen - Handm.

- Stel **Type netwerk** in op **Draadloos**.
- Selecteer **Draadloos netwerk instellen**.
- Stel **Internetprotokol.** in op **Handm.**.
- Stel **IP-adres, Subnetmasker, Gateway** en **DNS-server** in.
 - Druk op de cijfertoetsen op de afstandsbediening wanneer u het netwerk handmatig instelt.
- Selecteer een netwerk via **Selecteer een netwerk**.
- Selecteer **Netwerktest** om de netwerkverbinding te controleren.



Het menu Invoer

□ Bronlijst

Hier selecteert u de tv of een andere, externe invoerbron zoals een dvd-speler / Blu-ray-spelerb / aftakdoos / satellietontvanger (set-top box) die op de tv is aangesloten. Hiermee kunt u de gewenste ingangsbron selecteren.

 Druk op de toets **SOURCE** op de afstandsbediening om een externe signaalbron weer te geven. U kunt de modus TV selecteren door op de toets **TV** te drukken.

■ TV / Ext.1 / Ext.2 / AV / Component / PC / HDMI1 / HDMI2 / HDMI3/DVI / HDMI4 / USB1 / USB2

 U kunt alleen de externe apparaten selecteren die op de tv zijn aangesloten. In de **Bronlijst** worden aangesloten ingangen gemarkeerd en bovenaan de lijst geplaatst. Ingangen die niet zijn aangesloten, worden onderaan de lijst geplaatst.

 Als er USB-apparaten op de poorten **USB1(HDD)** en **USB2** zijn aangesloten, worden ze in volgorde als USB1 en USB2 weergegeven.

 Ext. en PC blijven altijd geactiveerd.

 De kleurentoetsen op de afstandsbediening met de Bronlijst gebruiken

- Rood (**Vernieuwen**): de aansluiting met de externe apparaten vernieuwen. Druk hierop als uw bron is ingeschakeld en verbonden, maar niet in de lijst verschijnt.
- **TOOLS (Extra)**: geeft de menu's **Naam wijzigen** en **Informatie** weer.



□ Naam wijzigen

■ VCR / DVD / Kabel STB / Satelliet STB / PVR STB / AV-ontvanger / Spelcomputer / Camcorder / PC / DVI-apparaten / TV / IPTV / Blu-ray / HD DVD / DMA

Geef het apparaat aangesloten op de ingangen een naam om de selectie van ingangsbron makkelijker te maken.

 Wanneer een pc met de resolutie 1920 x 1080 en 60 Hz is aangesloten op de **HDMI IN 3(DVI)**-poort, kunt u de modus **HDMI3/DVI** instellen op **DVI-apparaten** bij **Naam wijzigen** van de modus **Invoer**.

 Wanneer u een HDMI/DVI-kabel op de **HDMI IN 3(DVI)**-poort aansluit, dient u de modus **HDMI3/DVI** op **DVI-apparaten** in te stellen in het veld **Naam wijzigen** van de modus **Invoer**. In dit geval is een afzonderlijke geluidsverbinding vereist.

Het menu Ondersteuning

□ Juridische informatie

Juridische informatie en algemene vrijwaring betreffende inhoud en diensten van derden bekijken

 De algemene vrijwaring kan per land verschillen.

□ Product Guide

De Product Guide geeft u informatie over de belangrijkste functies van deze tv.

De omschrijvingen die deze functie geeft, zijn alleen in het Engels.

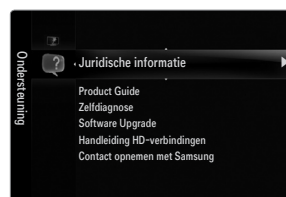

De toetsen op de afstandsbediening gebruiken in het menu Product Guide.

Toets	Effect
Gele toets	De inhoud van de Product Guide in volgorde weergeven. (Automatisch afgespeeld)
◀/▶	Beweeg de cursor en selecteer een item.
ENTER ↵	Het gemarkeerde item selecteren.
RETURN	Terug naar het vorige menu.
EXIT	De huidige functie stoppen en terugkeren naar het hoofdmenu van de Product Guide .

☐ Zelfdiagnose

■ Het beeld testen

Als u denkt een probleem te hebben met het beeld voert u de Picture test uit. Controleer het kleurenpatroon onderin het beeld om te bepalen of het probleem nog aanwezig is.

- **Ja:** als het testpatroon niet wordt weergegeven of als er ruis optreedt in het testpatroon kiest u **Ja**. Er kan een probleem zijn met de tv. Neem contact op met het callcenter van Samsung voor hulp.
- **Nee:** als het testpatroon juist wordt weergegeven kiest u **Nee**. Er kan een probleem zijn met uw externe apparatuur. Controleer uw aansluitingen. Als het probleem zich blijft voordoen, raadpleegt u de gebruikershandleiding van het externe apparaat.



■ Het geluid testen

Als u denkt een probleem te hebben met het geluid voert u de Geluid testen uit. U kunt het geluid controleren door een ingebouwde melodie via de tv af te spelen.

- ☑ Als u geen geluid hoort via de luidsprekers van de tv controleert u voordat u de Geluid testen uitvoert of in het Geluidsmenu **Luidsprekerselectie** is ingesteld op **TV-luidspreker**.
- ☑ De melodie kunt u tijdens de test zelfs horen als **Luidsprekerselectie** is ingesteld op **Ext. luidspreker** of als het geluid is gedempt via de toets **MUTE** op de afstandsbediening.
- **Ja:** als u tijdens de geluidstest alleen geluid hoort uit één luidspreker of helemaal geen geluid hoort, kiest u **Ja**. Er kan een probleem zijn met de tv. Neem contact op met het callcenter van Samsung voor hulp.
- **Nee:** als u geluid hoort uit de luidsprekers, kiest u **Nee**. Er kan een probleem zijn met uw externe apparatuur. Controleer uw aansluitingen. Als het probleem zich blijft voordoen, raadpleegt u de gebruikershandleiding van het externe apparaat.

■ Signaalinformatie (alleen digitale kanalen)

De ontvangstkwaliteit van analoge kanalen kan variëren van 'geruis' tot helder, maar digitale (HDTV)-kanalen hebben altijd perfecte ontvangst. Zo niet, dan ontvangt u de kanalen helemaal niet. In tegenstelling tot analoge kanalen kunt u digitale kanalen dus niet verder afstellen. U kunt daarentegen wel uw antenne afstellen om de ontvangst van de beschikbare digitale kanalen te verbeteren.

- ☑ Als de signaalsterktemeter aangeeft dat het signaal zwak is, verstelt u uw antenne handmatig om de signaalsterkte te versterken. Blijf de antenne bijstellen totdat u de positie vindt met de sterkste signaal.

❑ Software Upgrade

Samsung kan in de toekomst upgrades voor de firmware van de tv aanbieden. Deze upgrades kunnen worden uitgevoerd via de tv wanneer deze op internet is aangesloten, of door de nieuwe firmware van samsung.com op een USB-stick te downloaden.

- 🔗 **Huidige versie** is de software die al op de tv is geïnstalleerd.
- 🔗 **Alternatieve software (Back-up)** is de voorgaande versie die vervangen wordt.
- 🔗 De software wordt weergegeven als 'Jaar/Maand/Dag_Versie'. Hoe recent de datum, des te nieuwer is de softwareversie. Het wordt aanbevolen om de nieuwste versie te installeren.

■ Via USB

Plaats een USB-stick met de firmware-upgrade die van samsung.com is gedownload in de tv. Let op dat u tijdens het toevoegen van upgrades het apparaat niet uitschakelt of de USB-geheugenschijf verwijdert. Na voltooiing van het upgraden van de firmware schakelt de tv automatisch uit en aan. Controleer de firmwareversie nadat het upgraden is voltooid (de nieuwe versie heeft een hoger nummer dan de oude versie).

Nadat de software is bijgewerkt, zijn alle video- en audio-instellingen weer op de fabrieksinstellingen teruggezet. Wij raden u aan uw instellingen te noteren, zodat u deze na de upgrade eenvoudig kunt terugzetten.

■ Via kanaal

Hiermee worden upgrades voor de software die het gebruik maakt van het uitzendkanaal uitgevoerd.

- 🔗 Als de functie tijdens de softwareoverdracht wordt geselecteerd, zoekt de functie naar beschikbare software en downloadt het deze.
- 🔗 De benodigde tijd voor het downloaden van de software wordt door de signaalstatus bepaald.

■ Upgrade standby-modus

Selecteer On door op de toets ▲ of ▼ te drukken om de software-upgrade voort te zetten terwijl de stroom is ingeschakeld. 45 minuten nadat de tv op stand-by is gezet, wordt automatisch een handmatige upgrade uitgevoerd. Omdat de tv intern wordt ingeschakeld, kan dit ertoe leiden dat op de LCD-tv vage beelden verschijnen. Dit kan meer dan een uur duren totdat de software-upgrade is voltooid.

■ Alternatieve software (Back-up)

Als er een probleem is met de nieuwe firmware en dit de werking van de tv-functies beïnvloedt, kunt u de voorgaande versie van de software weer terugzetten.

- 🔗 Als de software is gewijzigd, wordt de huidige software weergegeven.
- 🔗 U kunt de huidige software veranderen in alternatieve software via '**Alternatieve software**'

❑ Handleiding HD-verbindingen

Dit menu geeft de verbindingmethode weer die de beste kwaliteit biedt voor de HD-tv. Raadpleeg deze informatie wanneer u externe apparaten op de tv aansluit.

❑ Contact opnemen met Samsung

Bekijk deze informatie wanneer uw tv niet naar behoren werkt of wanneer u de software wilt upgraden. Hier kunt u de informatie over het callcenter, het product en de downloadmethode van softwarebestanden bekijken.

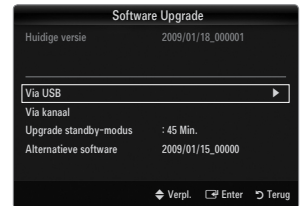
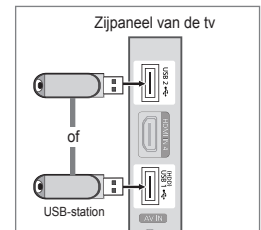

MEDIA PLAY (USB EN DLNA)

Een USB-apparaat aansluiten

1. Druk op de toets **POWER** om de TV in te schakelen.
2. Sluit een USB-apparaat met foto-, muziek en of filmbestanden aan op de **USB1(HDD)**- of **USB2**-aansluiting aan de zijkant van de TV.
3. Wanneer het **Toepassing**-selectiescherm wordt weergegeven, drukt u op de toets **ENTER** om **Media Play (USB & DLNA)** te selecteren.

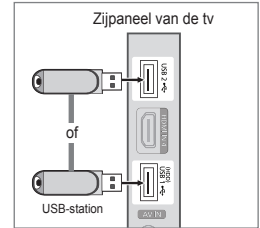

- MTP (Media Transfer Protocol) wordt niet ondersteund.
- Het bestandssysteem ondersteunt FAT16, FAT32 en NTFS.
- Bepaalde types digitale camera's en geluidsapparatuur zijn mogelijk niet compatibel met dit toestel.
- Media Play** ondersteunt alleen USB MSC-apparatuur. MSC staat voor Mass Storage Class, een apparaat waarop grote hoeveelheden gegevens tegelijk kunnen worden opgeslagen en getransporteerd. Voorbeelden van MSC's zijn USB-sticks, Flash-kaartlezers en USB-vaste schijven (USB-HUB's worden niet ondersteund.)
- Sluit het apparaat rechtstreeks aan op de USB-poort van uw TV. Als u een losse kabelverbinding gebruikt, kunnen USB-compatibiliteitsproblemen optreden.
- Maak een back-up van uw bestanden voordat u het apparaat aansluit op de TV om beschadiging of verlies van uw gegevens te voorkomen. SAMSUNG is niet verantwoordelijk voor beschadiging of verlies van gegevens.
- Sluit een USB-vaste schijf op de daarvoor bestemde poort aan, de **USB1(HDD)**-poort. Als het apparaat in kwestie echter meer stroom nodig heeft, kan de **USB1(HDD)**-poort mogelijk onvoldoende ondersteuning voor het apparaat bieden.
- Verwijder het USB-apparaat niet terwijl gegevens worden geladen.
- MSC ondersteunt MP3- en JPEG-bestanden. Een PTP-apparaat ondersteunt alleen JPEG.
- Hoe hoger de resolutie van het beeld, des te langer duurt het voordat het op het scherm wordt weergegeven.
- De maximaal ondersteunde JPEG-resolutie is 15360 x 8640 pixels.
- Bij bestanden die niet worden ondersteund of die zijn beschadigd wordt het bericht 'Niet-ondersteunde bestandsindeling' weergegeven.
- Als de sortering op Alg. weergave is ingesteld, kunnen er in elke map maximaal 1000 bestanden worden weergegeven. Met de andere sortering kunnen maximaal 10000 bestanden worden weergegeven.
- MP3-bestanden met DRM die tegen betaling zijn gedownload kunnen niet worden afgespeeld. Digital Rights Management (DRM) is een technologie voor het creëren van inhoud en de distributie en het beheer van de inhoud op een geïntegreerde en veelzijdige wijze, met inbegrip de bescherming van de rechten en belangen van de producenten, het voorkomen van het illegaal kopiëren van de inhoud en het beheren van rekeningen en betalingen.
- Wanneer u een foto verplaatst kan het laden een paar seconden duren. Op dit moment verschijnt het laadpictogram op het scherm.
- Als er meer dan 2 PTP-apparaten zijn aangesloten, kunt u er slechts één tegelijk gebruiken.
- Als er meer dan een MSC-apparaat is aangesloten, worden sommige mogelijk niet herkend. Als een apparaat meer energie nodig heeft (meer dan 500 mA of 5 V), wordt het USB-apparaat mogelijk niet ondersteund.
- Als er een waarschuwing van te veel energie wordt weergegeven (Fail add new device USB1/USB2 Power Overload) wanneer u een USB-apparaat aansluit, wordt het apparaat mogelijk niet herkend of werkt het mogelijk niet goed.



De toetsen van de afstandsbediening gebruiken in het menu Media Play

Toets	Effect
▲/▼/◀/▶	Beweeg de cursor en selecteer een item.
ENTER	Het gemarkeerde item selecteren. Tijdens het afspelen van een presentatie, film of muziekbestand - Als u tijdens het afspelen op de toets ENTER drukt, wordt het afspelen gepauzeerd. - Als u in de pausestand op de toets ENTER drukt, wordt het afspelen hervat.
▶/	Een presentatie, muziekbestand of film afspelen of onderbreken.
RETURN	Terug naar het vorige menu.
TOOLS	Verschillende functies uit de menu's Photo, Music en Movie uitvoeren.
■	Weergave van een presentatie of muziek- of filmbestand stoppen.
◀◀/▶▶	Naar de voorgaande/volgende groep springen.
INFO	Bestandsgegevens weergeven.
MEDIA.P	De modus Media Play afsluiten.
∧ P ∨, EXIT, TV	De modus Media Play afsluiten en terugkeren naar de TV-modus.

5 Helpitems

- Groene toets (**Fav. inst.**): hiermee wijzigt u de voorkeursinstellingen voor het geselecteerde bestand. Druk een aantal keer op deze toets totdat de gewenste waarde verschijnt.
- Gele toets (**Keuze**): hiermee selecteert u een bestand in de bestandenlijst. De geselecteerde bestanden worden gemarkeerd met het symbool ✓. Druk nogmaals op de gele toets om de selectie van een bestand ongedaan te maken.
- **TOOLS**-toets (**Extra**): hiermee opent u de optiemenu's. (Het optiemenu verandert in overeenstemming met de status van dat moment.)

6 Informatie over de geselecteerde items: geeft het aantal bestanden weer dat met de gele toets is geselecteerd.

Sorting the Foto / Muziek / Film Lijst

Alg. weergave

Hier ziet u de mappen in het USB-geheugen. Als u een map selecteert en op de toets **ENTER**  drukt, worden alleen de fotobestanden in de geselecteerde map weergegeven.

- Wanneer u volgens de **Alg. weergave** sorteert, kunt u geen favoriete bestanden instellen.

Map

Hiermee worden foto's op map gesorteerd. Als er veel mappen in het USB-geheugen staan, worden de fotobestanden per map weergegeven. Het filmbestand in de basismap wordt als eerste weergegeven, gevolgd door de andere, op naam en in alfabetische volgorde.

Voorkeur → ★★★★★ / ★★★★★ / ★★★★★ / ★★★★★

De muziekbestanden worden op voorkeur (Favoriet) gesorteerd.

- De voorkeursinstelling wijzigen
Selecteer de gewenste foto in de fotolijst en druk een aantal keer op de groene toets totdat de gewenste instelling verschijnt.
- De sterren zijn alleen voor groeperingsdoeleinden. Zo heeft bijvoorbeeld een 3-sterrenwaardering geen prioriteit boven een waardering met 1 ster.

Tijdslijn (Photo / Movie)

Hiermee worden de filmbestanden op titel gesorteerd in de volgorde symbool/cijfer/letter/speciaal en weergegeven.

Titel (Music / Movie)

Hiermee worden de muziekbestanden gesorteerd in de volgorde symbool/cijfer/letter/speciaal en weergegeven.



Photo

Kleur → Rood / Geel / Groen / Blauw / Magenta / Zwart / Grijs / Niet gecl.

Hiermee worden foto's op kleur gesorteerd. U kunt de kleurinfo van de foto zelf instellen.

- Alvorens foto's op kleur te sorteren, dient u **Kleurweergave gebruiken** in het menu **Inst.** in te schakelen.

Music

Artiest

Hiermee worden de muziekbestanden op artiest gesorteerd in de volgorde symbool/cijfer/letter/speciaal.

Stemming → Energiek / Ritmisch / Treurig / Spannend / Kalm / Niet gecl.

Hiermee worden de muziekbestanden op stemming gesorteerd. U kunt de stemmingsinfo van de muziek zelf instellen.

Genre

Hiermee worden de muziekbestanden op genre gesorteerd.

Foto / Muziek / Film Lijst Optie MENU

1. Druk op de toets **MEDIA.P.**
2. Druk op de toets ◀ of ▶ om **Photo**, **Music** of **Movie** te selecteren en druk vervolgens op de toets **ENTER** ↵.
3. Druk op de toets ◀ of ▶ om het gewenste fotobestand te selecteren.
 - Keuze Multiplex Best.
 - Druk op de toets ◀ of ▶ om het gewenste muziekbestand te selecteren. Druk vervolgens op de gele toets.
 - Herhaal deze procedure om meerdere filmbestanden te selecteren.
 - Naast het geselecteerde filmbestand verschijnt het symbool ✓.
4. Druk op de toets **TOOLS**.
 - Het optiemenu verandert in overeenstemming met de status van dat moment.

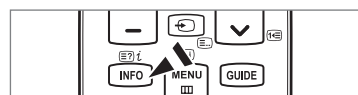
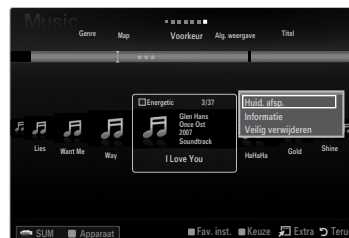

Huid. afsp.

Met dit menu kunt u een presentatie afspelen van de fotobestanden in de geselecteerde sorteergroep.

Niets select. (wanneer ten minste één bestand is geselecteerd)

Hiermee kunt u de selectie van alle bestanden opheffen.

Het symbool ✓ van het desbetreffende bestand wordt verborgen.

Informatie

Hiermee kunt u de gegevens van het fotobestand weergeven. Op dezelfde wijze kunt u de gegevens van fotobestanden tijdens een presentatie bekijken.

Druk op de toets **INFO** om de informatie weer te geven.

Veilig verwijderen

Hiermee kunt u het apparaat veilig van de TV verwijderen.

Photo

Diashow

Via dit menu kunt u een presentatie afspelen van de fotobestanden in het USB-geheugen.

Groep wzgn (wanneer de sortering Kleur is)

Hiermee kunt u de kleurinformatie van een geselecteerd fotobestand (of een groep bestanden) wijzigen om deze van de ene kleurgroep naar de andere te verplaatsen.

De kleur van de foto zelf wordt hiermee niet gewijzigd.

De groepsinfo van het huidige bestand wordt bijgewerkt en de foto wordt naar de nieuwe kleurgroep verplaatst.

U kunt de gegevens van meerdere bestanden wijzigen door met behulp van de gele toets de gewenste bestanden te selecteren.

Music

Groep wzgn (wanneer de sortering Stemming is)

Hiermee kunt u de stemmingsinfo van muziekbestanden zelf instellen. De groepsinfo van het huidige bestand wordt bijgewerkt en het bestand wordt naar de nieuwe groep verplaatst. U kunt de gegevens van meerdere bestanden wijzigen door met behulp van de gele toets de gewenste bestanden te selecteren.

Diashow / Muziek Afspelen / Film Afspelen Optie Menu

1. Druk tijdens een presentatie (of het bekijken van een foto) op de toets **TOOLS** om een optie in te stellen.
2. Druk op de toets ▲ of ▼ om de optie te selecteren en druk vervolgens op de toets **ENTER** .

Afbeeldinginstallatie / Geluidsinstellingen

Hiermee kunt u de beeld- en geluidsinstellingen wijzigen.

Informatie

Hiermee kunt u de gegevens van het fotobestand weergeven.

Veilig verwijderen

Hiermee kunt u het apparaat veilig van de TV verwijderen.





Opties voor de presentatie

Stop diashow / Begin diashow

Hiermee kunt u de presentatie starten of stoppen.

Snelh. Diashow → Langzaam / Normaal / Snel

Hiermee kunt u de snelheid van de presentatie bepalen.

- Deze functie is alleen tijdens een presentatie beschikbaar.
- U kunt de snelheid van de presentatie ook wijzigen door tijdens de presentatie op de toets  (REW) of  (FF) te drukken.

Effect presentatie



Hiermee kunt u het overgangseffect in de presentatie kiezen.

Geen / Vervaag1 / Vervaag2 / Blind / Spiraal / Ruitjes / Lineair / Trap / Vegen / Willekeur.

- Deze functie is alleen tijdens een presentatie beschikbaar.

Roteren

Hiermee kunt u foto's in een USB-geheugen draaien.

- Wanneer u op de toets  drukt, wordt het beeld 270°, 180°, 90° en 0° gedraaid.
- Wanneer u op de toets  drukt, wordt het beeld 90°, 180°, 270° en 0° gedraaid.
- Het gedraaide bestand wordt niet opgeslagen.

Zoom

Hiermee kunt u foto's in een USB-geheugen op het scherm vergroten. (x1 → x2 → x4)

- U kunt de ingezoomde foto verschuiven door op de toets **ENTER**  te drukken en vervolgens op de toetsen ▲/▼/◀/▶. Als de ingezoomde afbeelding kleiner is dan het oorspronkelijke beeldformaat, werkt de verschuivingsfunctie niet.
- Het ingezoomde bestand wordt niet opgeslagen.

Achtergr.kl.

Hiermee kunt u achtergrondmuziek instellen bij het weergeven van een presentatie.

- U kunt deze functie alleen gebruiken als er zich zowel muziek- als fotobestanden in het USB-geheugen bevinden.
- Voor het wijzigen van de BGM-modus moeten muziekbestanden worden geladen. Speel muziekbestanden in de categorie af om ze te laden.

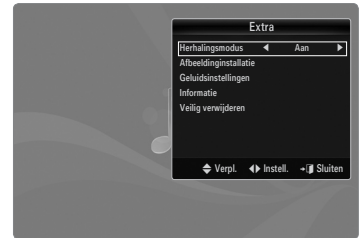

Opties voor het afspelen van muziek

Herhalen → Aan / Uit

Hiermee kunt u muziekbestanden herhaald afspelen.

Opties voor het afspelen van films

Beeldformaat → Passend / Oorspronkelijk

Hiermee kunt u video afspelen op volledig scherm of op het oorspronkelijke formaat.





Instelling ondertiteling

Hiermee kunt u de ondertiteling van de film instellen.

Een foto of presentatie bekijken

Een presentatie bekijken



- ☑ Alle bestanden in de Bestandenlijst worden voor de presentatie gebruikt.
- ☑ Tijdens de presentatie worden de bestanden in volgorde afgebeeld vanaf het huidige bestand.
- ☑ De presentatie verloopt in de volgorde waarin de Bestandenlijst is gesorteerd.
- ☑ U kunt tijdens een presentatie automatisch muziekbestanden laten afspelen als **Achtergr.kl. op Aan** is ingesteld.
- ☑ Druk op het moment dat een fotolijst wordt weergegeven op de toets **▶** (Afspelen) / **ENTER**  op de afstandsbediening om de presentatie te starten.
- ☑ **Bedieningstoetsen voor de presentatie**

Toets	Effect
ENTER 	De presentatie afspelen/pauzeren.
	De presentatie afspelen.
	De presentatie pauzeren.
	De presentatie afsluiten en terugkeren naar de fotolijst.
	De snelheid van de presentatie wijzigen.
TOOLS	Verschillende functies uit de fotomenu's uitvoeren.

Huidige groep afspelen

1. Druk op de toets **▲** om naar het gedeelte Sortering te gaan.
 2. Druk op de toets **◀** of **▶** om een sorteermethode te selecteren.
 3. Druk op de toets **▼** om naar het gedeelte Groepenlijst te gaan.
 4. Selecteer een groep met de toetsen **◀** en **▶**.
 5. Druk op de toets **▶** (Afspelen). Er wordt een presentatie gestart met bestanden uit de geselecteerde groep.
- **U kunt ook het volgende doen**
 1. Selecteer een sortering en vervolgens in het gedeelte Bestandenlijst de foto's in de gewenste groep.
 - ☑ U kunt naar de voorgaande/volgende groep gaan door te drukken op de toets **◀** (REW) of **▶** (FF).
 2. Druk op de toets **TOOLS**.
 3. Druk op de toets **▲** of **▼** om **Huid. afsp.** te selecteren en druk vervolgens op de toets **ENTER** .
 - ☑ Alleen de foto's in de sorteergroep met de geselecteerde bestanden worden voor de presentatie gebruikt.

Een presentatie uitvoeren met alleen de geselecteerde bestanden

1. Druk op de toets **▼** om het gedeelte Bestandenlijst te selecteren.
 2. Druk op de toets **◀** of **▶** om de gewenste foto in de Bestandenlijst te selecteren.
 3. Druk op de gele toets.
 4. Herhaal deze procedure om meerdere foto's te selecteren.
 - ☑ Links naast de geselecteerde foto verschijnt het symbool **✓**.
 - ☑ Als u één bestand selecteert wordt er geen presentatie uitgevoerd.
 - ☑ Als u de selectie van alle bestanden ongedaan wilt maken, drukt u op de toets **TOOLS** en selecteert u **Niets select**.
 5. Druk op de toets **▶** (Afspelen)/**ENTER** .
 - ☑ De geselecteerde bestanden worden voor de presentatie gebruikt.
- **U kunt ook het volgende doen**
 1. Druk in de Bestandenlijst op de gele toetsen om de gewenste foto's te selecteren.
 2. Druk op de toets **TOOLS**.
 3. Druk op de toets **▲** of **▼** om **Diashow** te selecteren en druk vervolgens op de toets **ENTER** .
 - ☑ De geselecteerde bestanden worden voor de presentatie gebruikt.

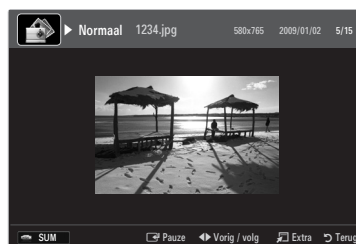

Een muziekbestand afspelen

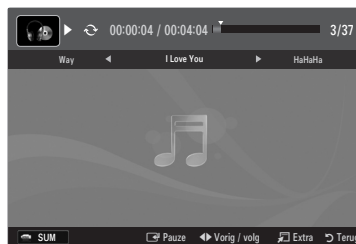

1. Druk op de toets ▼ om het gedeelte Bestandenlijst te selecteren.
2. Druk op de toets ◀ of ▶ om het gewenste muziekbestand te selecteren.
3. Druk op de toets ▶ (Afspelen)/ENTER .
 -  In dit menu ziet u alleen bestanden met de extensie MP3. Bestanden met andere extensies worden niet weergegeven, ook al staan ze wel op het USB-apparaat.
 -  Het geselecteerde bestand wordt bovenaan weergegeven, compleet met speelduur.
 -  U kunt het volume van de muziek instellen met de volumetoets op de afstandsbediening. Als u het geluid wilt onderdrukken, drukt u op **MUTE** op de afstandsbediening.
 -  Als het geluid bij het afspelen van MP3-bestanden ongewoon klinkt, past u de **Equalizer** en **SRS TruSurround HD** in het geluidsmenu aan. (Een overgemoduleerd MP3-bestand kan geluidsproblemen veroorzaken.)
 -  Het kan voorkomen dat de speelduur van een muziekbestand wordt weergegeven als '00:00:00' als de informatie betreffende de speelduur niet aan het begin van het bestand wordt aangetroffen.
 -  ◀◀ (REW) en ▶▶ (FF) werken niet tijdens het afspelen.







Toetsen voor het afspelen van muziek

Toets	Effect
ENTER 	Het muziekbestand afspelen/pauzeren.
▶	Het muziekbestand afspelen.
⏏	Het muziekbestand pauzeren.
■	De afspeelmodus afsluiten en terugkeren naar de muzieklijst.
TOOLS	Verschillende functies uit de muziekmenu's uitvoeren.





Informatiepictogram muziekfunctie

	Wanneer alle muziekbestanden in de map (of het geselecteerde bestand) worden herhaald. Herhalingsmodus is Aan.
	Wanneer alle muziekbestanden in de map (of het geselecteerde bestand) eenmaal worden afgespeeld. Herhalingsmodus is Uit.

De muziekgroep afspelen

1. Druk op de toets ▲ om naar het gedeelte Sortering te gaan.
 2. Druk op de toets ◀ of ▶ om een sorteermethode te selecteren.
 3. Druk op de toets ▼ of ENTER  om naar het gedeelte Groepenlijst te gaan.
 4. Druk op de toets ▶ (Afspelen). De bestanden van de geselecteerde groep worden afgespeeld.
- **U kunt ook het volgende doen**
 1. Selecteer een sortering en vervolgens in het gedeelte Bestandenlijst de bestanden in de gewenste groep.
 -  U kunt naar de voorgaande/volgende groep gaan door te drukken op de toets ◀◀ (REW) of ▶▶ (FF).
 2. Druk op de toets **TOOLS**.
 3. Druk op de toets ▲ of ▼ om **Huid. afsp.** te selecteren en druk vervolgens op de toets ENTER .
 -  De muziekbestanden in de sorteergroep waarin het geselecteerde bestand zich bevindt worden afgespeeld.

De geselecteerde muziekbestanden afspelen

1. Druk op de toets ▼ om het gedeelte Bestandenlijst te selecteren.
2. Druk op de toets ◀ of ▶ om het gewenste muziekbestand te selecteren.
3. Druk op de gele toets.
4. Herhaal deze procedure om meerdere muziekbestanden te selecteren.
 -  Links naast het geselecteerde muziekbestand verschijnt het symbool ✓.
 -  Als u de selectie van alle bestanden ongedaan wilt maken, drukt u op de toets **TOOLS** en selecteert u **Niets select.**
5. Druk op de toets ▶ (Afspelen)/ENTER .
 -  De geselecteerde bestanden worden afgespeeld.

Een filmbestand afspelen

Een filmbestand afspelen

1. Druk op de toets ▼ om het gedeelte Bestandenlijst te selecteren.
 2. Druk op de toets ◀ of ▶ om het gewenste filmbestand te selecteren,
 3. Druk op de toets ▶ (Afspelen)/ENTER ↵.
 - Het geselecteerde bestand wordt afgespeeld.
 - Het geselecteerde bestand wordt bovenaan weergegeven, compleet met speelduur.
 - Het kan voorkomen dat de speelduur van een filmbestand wordt weergegeven als '00:00:00' als de informatie betreffende de speelduur niet aan het begin van het bestand wordt aangetroffen.
 - U kunt spannende multimediabestanden van games bekijken, maar de gamefunctie wordt niet ondersteund.
- Ondersteunde ondertitelindelingen**

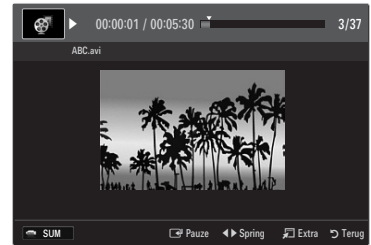









Naam	Bestandsextensie	Indeling
MPEG-4 op tijd gebaseerde tekst	.txt	XML
SAMI	.smi	HTML
SubRip	.srt	op tekenreeks gebaseerd
SubViewer	.sub	op tekenreeks gebaseerd
Micro DVD	.sub of .txt	op tekenreeks gebaseerd



Ondersteunde videobestandsindelingen

Bestandsextensie	Houder	Video decoder	Audiocodec	Resolutie
*.avi	AVI	Divx 3.11 / 4.x / 5.1 / 6.0	MP3 AC3 LPCM ADPCM	720x576
		XviD		1920x1080
		H.264 BP / MP / HP		1920x1080
		MPEG4 SP / ASP		1920x1080
		Motion JPEG		800x600
*.mkv	MKV	Divx 3.11 / 4.x / 5.1 / 6.0	MP3 AC3 LPCM ADPCM	720x576
		XviD		1920x1080
		H.264 BP / MP / HP		1920x1080
		MPEG4 SP / ASP		1920x1080
		Motion JPEG		800x600
*.asf	ASF	Divx 3.11 / 4.x / 5.1 / 6.0	MP3 AC3 LPCM ADPCM WMA	720x576
		XviD		1920x1080
		H.264 BP / MP / HP		1920x1080
		MPEG4 SP / ASP		1920x1080
		Motion JPEG		800x600
*.wmv	ASF	VC1	WMA	1920x1080
*.mp4	MP4 (SMP4)	H.264 BP / MP / HP	MP3 ADPCM AAC	1920x1080
		MPEG4 SP / ASP		1920x1080
		XVID		1920x1080
*.3gp	3GPP	H.264 BP / MP / HP	ADPCM AAC	1920x1080
		MPEG4 SP / ASP		1920x1080
*.vro	VRO VOB	MPEG2	AC3 MPEG LPCM	1920x1080
		MPEG2		1920x1080
*.mpg *.mpeg	PS	MPEG1	AC3 MPEG LPCM	1920x1080
		MPEG2		1920x1080
*.ts *.tp *.trp	TS	MPEG2	AAC MP3	1920x1080
		H.264		1920x1080
		VC1		1920x1080









Toetsen voor het afspelen van video

Toets	Effect
ENTER 	Het filmbestand afspelen/onderbreken
	Het filmbestand afspelen
	Het filmbestand onderbreken
TOOLS	Verschillende functies uit de filmmenu's uitvoeren.
	De afspeelmodus afsluiten en terugkeren naar de filmlijst.
 / 	Vooruit of achteruit door het filmbestand springen.
 / 	Naar het begin/eind van het bestand gaan.
	Het bestand op dubbele snelheid afspelen. Deze functie wordt mogelijk niet door alle codecs ondersteund.

De filmgroep afspelen



1. Druk op de toets  om naar het gedeelte Sortering te gaan.
 2. Druk op de toets  of  om een sorteermethode te selecteren.
 3. Druk op de toets  of **ENTER**  om naar het gedeelte Groepenlijst te gaan.
 4. Druk op de toets  (Afspelen). Alleen de bestanden van de geselecteerde groep worden afgespeeld.
- **U kunt ook het volgende doen**
 1. Selecteer een sortering en vervolgens in het gedeelte Bestandenlijst de bestanden in de gewenste groep.
 -  U kunt naar de voorgaande/volgende groep gaan door te drukken op de toets  (REW) of  (FF).
 2. Druk op de toets **TOOLS**.
 3. Druk op de toets  of  om **Huid. afsp.** te selecteren en druk vervolgens op de toets **ENTER** .
 -  De filmbestanden in de sorteergroep waarin het geselecteerde bestand zich bevindt worden afgespeeld.

De geselecteerde filmbestanden afspelen

1. Druk op de toets  om het gedeelte Bestandenlijst te selecteren.
2. Druk op de toets  of  om het gewenste muziekbestand te selecteren.
3. Druk op de gele toets.
 -  Links naast het geselecteerde filmbestand verschijnt het symbool .
 -  Als u de selectie van alle bestanden ongedaan wilt maken, drukt u op de toets **TOOLS** en selecteert u **Niets select.**
4. Herhaal deze procedure om meerdere filmbestanden te selecteren.
5. Druk op de toets  (Afspelen)/**ENTER** .
 -  Alleen het geselecteerde bestand wordt afgespeeld.



De film doorlopend afspelen (Resume Play)

Als u een film die wordt afgespeeld verlaat, kan deze later weer worden hervat op het punt waar deze was gestopt.

1. Selecteer het filmbestand dat u doorlopend wilt afspelen door het met de toets  of  in de Bestandenlijst te selecteren.
2. Druk op de toets  (Afspelen)/**ENTER** .
3. Selecteer **Doorlopd** (Resume Play) door op de blauwe toets te drukken.
 -  De film wordt afgespeeld vanaf het punt waar deze was onderbroken.
 -  Als de functie **Herinn. doorl. afsp. Film** in het menu **Setup** is ingesteld op **Aan**, verschijnt er een pop-upbericht wanneer het afspelen van een film wordt hervat.

Het menu Setup gebruiken

In Setup vindt u de gebruikersinstellingen van het menu **Media Play**.

1. Druk op de toets **MEDIA.P**.
2. Druk op de toets ◀ of ▶ om **Setup** te selecteren en druk vervolgens op de toets **ENTER** .
3. Druk op de toets ▲ of ▼ om de gewenste optie te selecteren.
4. Druk op de toets ◀ of ▶ om de optie te selecteren.
 U kunt de modus **Media Play** afsluiten door te drukken op de toets **MEDIA.P** op de afstandsbediening.

■ **Kleurweergave gebruiken → Aan / Uit**

Hiermee kunt u foto's op kleur sorteren. Als deze optie is ingesteld op Aan, kan de laadtijd toenemen, doordat er kleurinformatie van de foto's wordt vergaard.

■ **Herhalingsmodus → Aan / Uit**

Hiermee kunt u muziekbestanden herhaald laten afspelen.

■ **Herinn. doorl. afsp. Film → Aan / Uit**

Hiermee kunt u de helptekst weergeven voor het voortgezet afspelen van een film.

■ **De registratiecode voor DivX® VOD**

Hiermee geeft u de geautoriseerde registratiecode voor de TV weer. Als u met de DivX-website verbinding maakt en de registratiecode bij een persoonlijke account registreert, kunt u een VOD-registratiebestand downloaden.

Als u de VOD-registratie via Media Play afspeelt, is de registratie voltooid.

 Meer informatie over DivX® VOD vindt u op www.DivX.com.

■ **De deactiveringscode voor DivX® VOD**

Wanneer DivX® VOD niet is geregistreerd, wordt de registratiedeactiveringscode weergegeven.

Als u deze functie uitvoert wanneer DivX® VOD is geregistreerd, wordt de actuele DivX® VOD-registratie gedeactiveerd.

■ **Uitvoertijd schermbev. → 2 uur / 4 uur / 8 uur**

Hiermee kunt u de wachttijd instellen voor het inschakelen van de schermbeveiliging.

■ **Informatie**

Hiermee kunt u de informatie van het aangesloten apparaat weergeven.

■ **Veilig verwijderen**

Hiermee kunt u het apparaat veilig van de TV verwijderen.

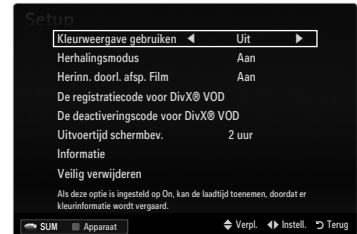

MEDIA PLAY-DLNA

Het DLNA-netwerk instellen

Met DLNA kunt u foto-, video- en muziekbestanden die op uw pc zijn opgeslagen via een netwerkverbinding in de modus Media Play op uw tv bekijken en afspelen. Hierdoor is het niet nodig om de bestanden naar een USB-geheugen te kopiëren en dit op de TV aan te sluiten. Als u DLNA wilt gebruiken, moet de TV op het netwerk zijn aangesloten en moet de DLNA-toepassing op de pc zijn geïnstalleerd.

Netwerkverbindingsdiagram – met gebruik van kabels

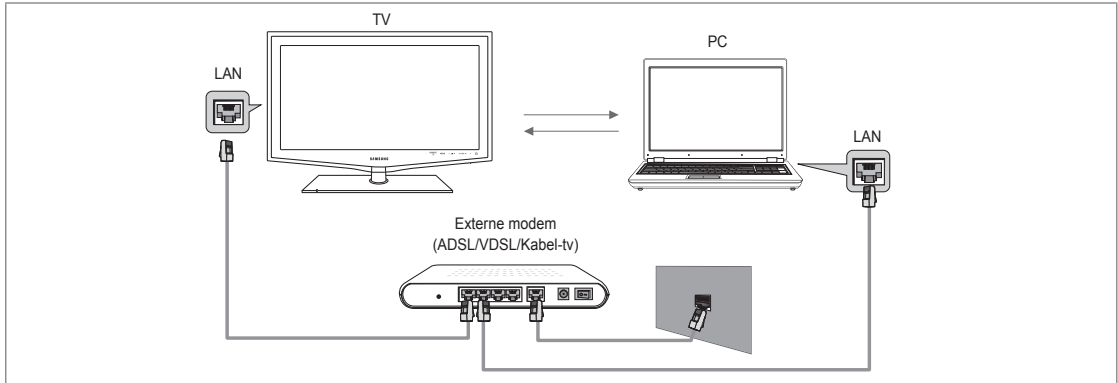

Netwerkverbinding – draadloos

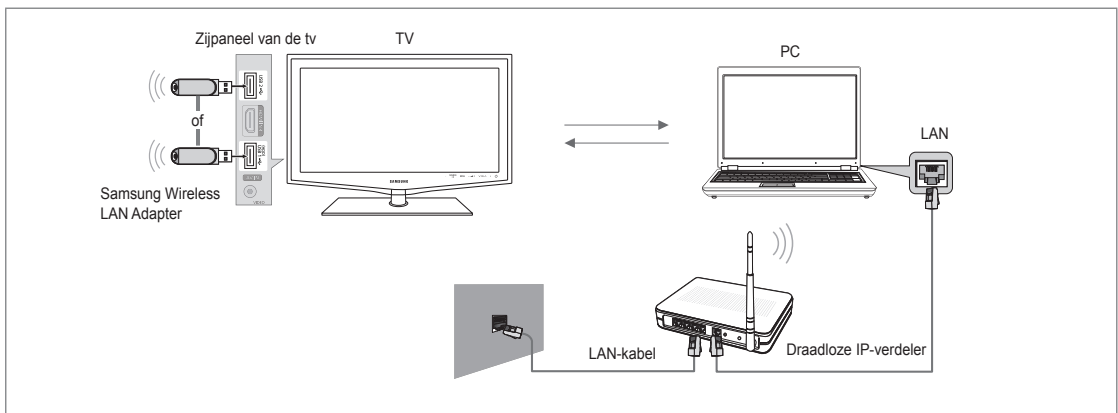

1. Raadpleeg 'Het netwerk instellen' voor meer informatie over het configureren van uw netwerk.
 - ☑ Het wordt aanbevolen om de TV en de pc in hetzelfde subnet op te nemen. De eerste 3 delen van het subnetadres en IP-adres van de TV en de pc moeten gelijk zijn en alleen het laatste deel (het hostadres) moet anders zijn (bijvoorbeeld IP-adres: 123.456.789.**)
2. Verbind de pc waarop het programma **Samsung PC Share Manager** wordt geïnstalleerd door middel van een netwerkkabel met de externe modem.
 - ☑ U kunt de TV rechtstreeks op de pc aansluiten, zonder de verbinding door een verdeler (router) te laten lopen.

De DLNA-toepassing installeren

Voordat u het materiaal van de pc op de TV kunt afspelen, moet u de toepassing installeren. Om een goede werking van de DLNA-functie te verzekeren, gebruikt u het programma op de cd-rom die met de tv is meegeleverd, of gebruikt u het programma Samsung PC Share Manager dat met het tv-model correspondeert en dat van de website van Samsung kan worden gedownload.

Systemvereisten

1. Plaats de programma-cd die bij de TV is geleverd in de pc.
2. Voor de installatie van het programma is 30 MB aan schijfruimte vereist.
 - ☑ Als u bestanden deelt, is voor elke 100 bestanden 30 MB aan vasteschijfruimte nodig.
 - ☑ Als u de bestandsdeling opheft, wordt de vasteschijfruimte die voor de miniatuurafbeeldingen wordt gebruikt ook vrijgegeven.

Ondersteunde indelingen

- Afbeeldingen: JPEG / Audio: MP3 / Video: AVI, MKV, ASF, MP4, 3GPP, PS, TS. Zie 'Een filmbestand afspelen' voor de ondersteunde video-indelingen.

De toepassing installeren



1. Start het bestand Setup.exe op de programma-cd die bij het product is geleverd.
 - ☑ U kunt het bestand ook downloaden van www.samsung.com.
2. Installeer de SAMSUNG PC Share Manager zoals aangegeven in de onderstaande afbeeldingen.
3. Nadat de installatie is voltooid verschijnt het pictogram PC Share Manager op het bureaublad.
 - ☑ Dubbelklik op het pictogram om het programma uit te voeren.

De DLNA-toepassing gebruiken

De indeling van het programmascherm

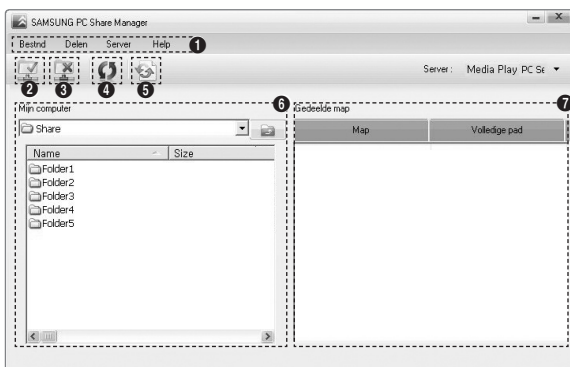

1. Menu's: De toepassing kent de volgende menu's: **Bestnd**, **Delen**, **Server** en **Help**.
2. Klik hierop om de geselecteerde pc-servermap te delen.
3. Klik hierop om het delen op te heffen.
4. Klik hierop om de pc-map en -bestanden te vernieuwen.
5. Klik hierop om de status van de gedeelde map te synchroniseren.
6. Overzicht van de mappen en bestanden op de pc die worden gedeeld.
7. Overzicht van de mappen die door de gebruiker worden gedeeld.

□ Delen

■ Een Map

U kunt een map op uw pc delen met de TV.

■ Gedeelde map

U kunt het delen van een map op uw pc opheffen. Selecteer een map in het deelvenster **Gedeelde map** en selecteer **delen ongedaan maken**.

■ De huidige instellingen toepassen

Voer deze handeling uit wanneer dit nodig is in verband met het delen van een nieuwe map of het opheffen van het delen van een map. Het menu **Gewijzigde status inst.** past de wijzigingen in de gedeelde mappen toe op de gegevens die zijn opgeslagen met het programma PC share.

Aangezien het toepassen van wijzigingen op de interne gegevens een tijdrovend proces is, stelt deze functie u in staat om de wijzigingen alleen toe te passen op het moment dat dit nodig is. Zolang het menu **Gewijzigde status inst.** nog niet is geselecteerd, wordt de gewijzigde toestand van de gedeelde map niet op de server toegepast. Wijzigingen in de gedeelde mappen worden pas op de pc toegepast nadat u het menu **Gewijzigde status inst.** hebt geselecteerd.

■ Toegangsrechten instellen

Om de TV in staat te stellen de pc te vinden, moet deze in het venster Access Permission Settings op **Beleid apparaat instellen** worden ingesteld. Bovendien moeten de pc-server en de TV zich binnen hetzelfde subnet bevinden.

- Methode: Open het menu **Delen** en selecteer **Beleid apparaat instellen**. Items die niet kunnen worden geselecteerd, worden in grijs weergegeven. U kunt de toegangsrechten wijzigen met de toetsen **Allow Accepteren / Weigeren**. U kunt een item verwijderen door het te selecteren en **Geselecteerd item verwijderen** te selecteren.

□ Server

■ Server

Hiermee kunt u het gebruik van uw pc als server in- en uitschakelen.

■ Run DLNA Digital Media Server when Windows Starts

Hiermee kunt u instellen of de server op de pc automatisch moet worden gestart wanneer Windows start.

■ Servernaam wijzigen

Hiermee kunt u de naam van de pc-server wijzigen.

De DLNA-functie gebruiken

Het DLNA-menu gebruiken

DLNA (Digital Living Network Alliance) maakt het mogelijk om materiaal op een DLNA-server (meestal uw pc) die rechtstreeks of via een netwerk met uw TV is verbonden, af te spelen. Media Play maakt het om mogelijk materiaal in een USB-geheugen dat op de TV is aangesloten af te spelen, terwijl DLNA het mogelijk maakt om materiaal op een DLNA-server (uw pc) die rechtstreeks of via een netwerk met uw TV verbonden is, af te spelen. De procedures voor het gebruik van het materiaal zijn hetzelfde als voor **Media Play (USB & DLNA)**.

1. Druk op de toets **MEDIA.P** op de afstandsbediening om het **DLNA**-menu te openen.
 2. Druk op de toets **◀** of **▶** om een van de pictogrammen (**Photo, Music, Movie, Setup**) te selecteren en druk vervolgens op de toets **ENTER** .
- ☒ U kunt de modus **DLNA** afsluiten door te drukken op de toets **MEDIA.P** op de afstandsbediening.
 - ☒ DLNA ondersteunt de volgende functies niet.
 - Achtergr.kl. en Instellingen achtergrondmuziek.
 - Bestanden sorteren op voorkeur in de mappen Photo, Music en Movie.
 - De functie Groep wzgn.
 - Kopiëren / Verwijderen.
 - De functie Veilig verwijderen.
 - De toetsen REW/FF (**◀/▶**) tijdens het afspelen van een film.
 - De film doorlopend afspelen (Resume Play).
 - ☒ De Skip-functie werkt mogelijk niet met bepaalde indelingen, zoals ASF en MKV.
 - ☒ Divx DRM, Multi-audio en bijgevoegde ondertiteling wordt niet ondersteund.
 - ☒ Samsung PC Share Manager moet door de pc-firewall worden toegestaan.
 - ☒ De functie Skip (toetsen **◀/▶**) of Pause werkt mogelijk niet wanneer er een film wordt afgespeeld via de DLNA van een andere fabrikant, afhankelijk van het betreffende materiaal.
 - ☒ De speelduur wordt mogelijk niet weergegeven terwijl een film wordt afgespeeld.

Anynet+-apparaten aansluiten

Wat is Anynet+?

Anynet+ is een functie waarmee u alle aangesloten Samsung-apparaten die Anynet+ ondersteunen, kunt bedienen met de afstandsbediening van de Samsung-tv. Het Anynet+-systeem kan alleen worden gebruikt met Samsung-apparaten die de Anynet+-functie bezitten. Om u ervan te verzekeren dat uw Samsung-apparaat deze functie heeft, kunt u controleren of er een Anynet+-logo op het apparaat aanwezig is.

Op een tv aansluiten

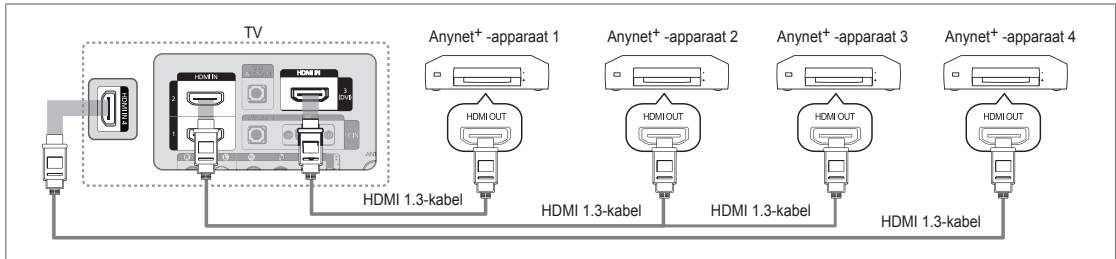

1. Verbind de **HDMI IN (1, 2, 3 (DVI) of 4)**-aansluiting van de tv met behulp van een HDMI-kabel met de **HDMI OUT**-aansluiting van het betreffende Anynet+-apparaat.

Op een thuisbioscoop aansluiten

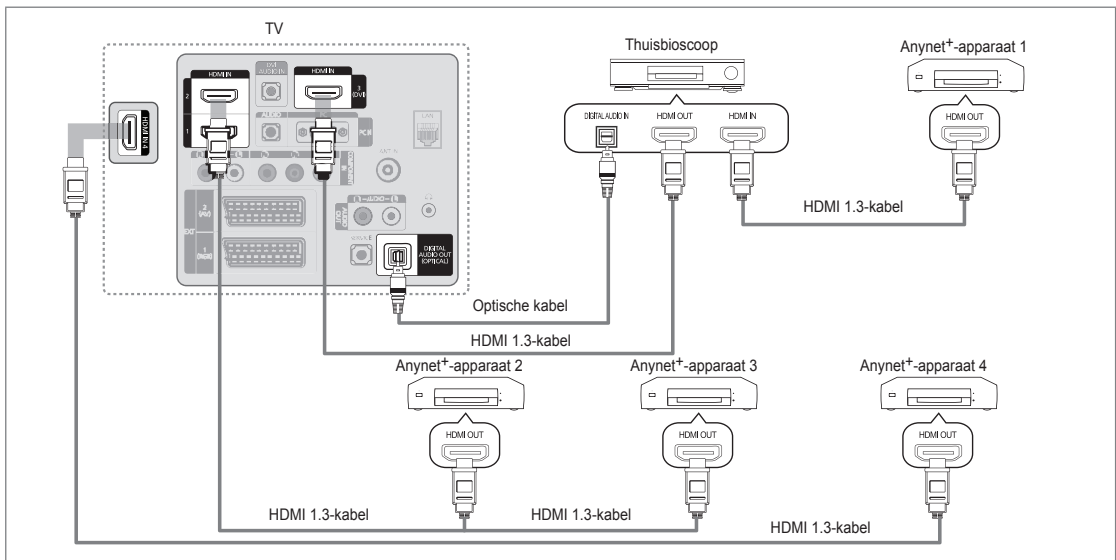

1. Verbind de **HDMI IN (1, 2, 3 (DVI) of 4)**-aansluiting van de tv met behulp van een HDMI-kabel met de **HDMI OUT**-aansluiting van het betreffende Anynet+-apparaat.
2. Verbind de **HDMI IN**-aansluiting van de thuisbioscoop met behulp van een HDMI-kabel met de **HDMI OUT**-aansluiting van het betreffende Anynet+-apparaat.
 - Sluit de optische kabel aan op de **DIGITAL AUDIO OUT (OPTICAL)**-aansluiting van de tv en de Digital Audio Input-aansluiting van de thuisbioscoop.
 - Wanneer de bovenstaande verbinding wordt gevolgd, voert de optische aansluiting op de tv maar van twee kanalen uit. U hoort alleen geluid uit de linker- en rechterluidspreker van de thuisbioscoop en de subwoofer. Voor een 5.1-kanaals audiosignaal sluit u de **DIGITAL AUDIO OUT (OPTICAL)**-aansluiting van de dvd-speler of satellietontvanger (Anynet+-apparaat 1 of 2) rechtstreeks aan op een versterker of op de thuisbioscoop en niet op de tv.
 - Alleen één thuisbioscoop aansluiten.
 - U kunt een Anynet+-apparaat aansluiten met een HDMI 1.3-kabel. Sommige HDMI-kabels ondersteunen mogelijk geen Anynet+-functies.
 - Anynet+ werkt wanneer het AV-apparaat dat Anynet+ ondersteunt, op stand-by staat of is ingeschakeld.
 - Anynet+ ondersteunt in totaal 12 AV-apparaten. U kunt maximaal 3 apparaten van hetzelfde type aansluiten.

Anynet+ instellen

 Druk op de toets **TOOLS** om het menu **Extra** weer te geven. U kunt ook het Anynet+-menu weergeven door **Extra** → **Anynet+ (HDMI-CEC)** te kiezen.

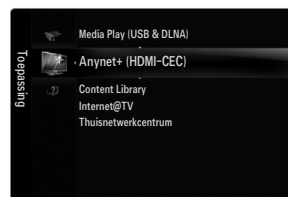

Inst.

■ Anynet+ (HDMI-CEC) → Uit / Aan

Om de functie Anynet+ te gebruiken, dient **Anynet+ (HDMI-CEC)** op **Aan** te zijn ingesteld.

Wanneer de functie **Anynet+ (HDMI-CEC)** is uitgeschakeld, worden alle bewerkingen betreffende Anynet+ ook uitgeschakeld.



■ Automatisch uitschakelen → Nee / Ja

Een Anynet+-apparaat instellen om automatisch uit te schakelen wanneer de tv wordt uitgeschakeld

De actieve bron op de afstandsbediening van de tv dient te worden ingesteld op de tv als u de functie Anynet+ wilt kunnen gebruiken.

Wanneer u **Automatisch uitschakelen** instelt op **Ja** worden de aangesloten externe apparaten ook uitgeschakeld wanneer de tv wordt uitgeschakeld. Wanneer een extern apparaat nog aan het opnemen is, is het mogelijk dat het niet wordt uitgeschakeld.



Tussen Anynet+-apparaten schakelen

1. Druk op de toets **TOOLS**. Druk op de toets **ENTER**  om **Anynet+ (HDMI-CEC)** te selecteren.

2. Druk op de toets **▲** of **▼** om **Apparatenlijst** te selecteren en druk vervolgens op de toets **ENTER** .

De Anynet+-apparaten die op de tv zijn aangesloten, worden weergegeven.

Wanneer u het door u gewenste apparaat niet kunt vinden, kunt u op de rode knop drukken om op apparaten te scannen.

3. Druk op de toets **▲** of **▼** om een apparaat te selecteren en druk op de toets **ENTER** . Er wordt naar het geselecteerde apparaat overgeschakeld.

Alleen wanneer u **Anynet+ (HDMI-CEC)** instelt op **Aan** in het menu **Toepassing**, verschijnt het menu **Apparatenlijst**.

Het kan 2 minuten voordat er naar de geselecteerde apparaten is overgeschakeld. U kunt de bewerking in de tussentijd niet annuleren.

De benodigde tijd voor het zoeken naar apparaten wordt bepaald door het aantal aangesloten apparaten.

Wanneer de zoekopdracht is voltooid, wordt het aantal gedetecteerde apparaten niet weergegeven.

Hoewel de tv bij het inschakelen via de aan-uitknop automatisch naar de apparatenlijst zoekt, worden apparaten die op de tv zijn aangesloten niet altijd automatisch in de lijst weergegeven. Druk op de rode knop om het aangesloten apparaat te zoeken.

Als u een externe invoermodus hebt geselecteerd door op de toets **SOURCE** te drukken, kunt u de functie Anynet+ niet gebruiken. Zorg ervoor dat u naar het Anynet+-apparaat overschakelt door gebruik te maken van de **Apparatenlijst**.





Anynet+-menu







Het menu Anynet+ verandert overeenkomstig het type en de status van de Anynet+-apparaten die op de tv zijn aangesloten.

Anynet+-menu	Beschrijving
Tv weergeven	De modus Anynet+ schakelt over naar de tv-uitzendmodus.
Apparatenlijst	Geeft de lijst met Anynet+-apparaten weer.
(apparaatnaam) MENU	Toont de menu's van het aangesloten apparaat. Wanneer er bijvoorbeeld een dvd-recorder is aangesloten, verschijnt het diskmenu van de dvd-recorder.
(apparaatnaam) INFO	Toont de afspeelmenu's van het aangesloten apparaat. Wanneer er bijvoorbeeld een dvd-recorder is aangesloten, verschijnt het afspeelmenu van de dvd-recorder.
Opname: (*recorder)	Begint onmiddellijk met opnemen met de recorder. (Dit is alleen beschikbaar voor apparaten die de functie recording ondersteunen).
Opname stoppen: (*recorder)	Hiermee wordt het opnemen beëindigd.
Ontvanger	Geluid wordt uitgevoerd via de ontvanger.

Wanneer er meer dan een opnameapparaat is aangesloten, worden deze weergegeven als (*recorder) en wanneer er slechts een opnameapparaat is aangesloten, wordt dit weergegeven als (*apparaatnaam).



Beschikbare toetsen op de tv-afstandsbediening in de modus Anynet+

Type apparaat	Bedieningsstatus	Beschikbare toetsen
Anynet+-apparaat	Nadat u naar het apparaat bent geschakeld, wanneer het menu van het betreffende apparaat wordt weergegeven op het scherm.	Numerieke toetsen ▲/▼/◀/▶ / toets ENTER  Kleurentoetsen / EXIT-toets
	Nadat u naar het apparaat bent geschakeld, terwijl u een bestand afspeelt	◀◀(Terugspoelen) / ▶▶(Vooruitspoelen) ■(Stop) / ▶(Afspelen) / (Pauze)
Apparaat met ingebouwde tuner	Nadat u naar het apparaat bent geschakeld, wanneer u tv-kijkt	P ▼ / P ▲ toets
Audioapparaat	Wanneer de ontvanger is ingeschakeld	—  + / MUTE-toets

-  De functie Anynet+ werkt alleen wanneer de actieve bron op de afstandsbediening is ingesteld op tv.
-  De toets  werkt alleen wanneer opname mogelijk is.
-  U kunt Anynet+-apparaten niet met de toetsen op de tv bedienen. U kunt Anynet+-apparaten alleen bedienen met de afstandsbediening van de tv.
-  De afstandsbediening van de tv werkt mogelijk niet in bepaalde omstandigheden. Selecteer in dat geval opnieuw het Anynet+-apparaat.
-  De Anynet+-functies werken niet bij producten van andere fabrikanten.
-  De werking van ◀◀, ▶▶ kan, afhankelijk van het apparaat, verschillen.

Opnemen

U kunt een tv-programma opnemen met een Samsung-recorder.

1. Druk op de toets **TOOLS**. Druk op de toets **ENTER**  om **Anynet+ (HDMI-CEC)** te selecteren.
2. Druk op de toets ▲ of ▼ om Recording Immediately te selecteren en druk op de toets **ENTER** . Het opnemen wordt gestart.

 Bij meerdere opnameapparaten

Wanneer er meerdere opnameapparaten zijn aangesloten, wordt er een apparatenlijst weergegeven. Druk op de toets ▲ of ▼ om een opnameapparaat te selecteren en druk op de toets **ENTER** . Het opnemen wordt gestart.

 Wanneer het opnameapparaat niet wordt weergegeven, selecteert u **Apparatenlijst** en drukt u op de rode toets om apparaten te zoeken.

3. Druk op de toets **EXIT** om af te sluiten.

 U kunt bronsignalen opnemen door **Opnemen**: (apparaatnaam) te selecteren.

 Wanneer u op de toets  drukt, wordt datgene waar u op dat moment naar kijkt, opgenomen. Wanneer u vanaf een ander apparaat een video bekijkt, wordt de video van dat apparaat opgenomen.

 Controleer voor u begint met opnemen of de antenne correct is aangesloten op het opnameapparaat. Voor het correct aansluiten van een antenne op een opnameapparaat kunt u de gebruikershandleiding van het opnameapparaat raadplegen.





Luisteren via een ontvanger (Thuisbioscoop)

U kunt geluid beluisteren via een ontvanger in plaats van de luidsprekers van de tv.

1. Druk op de toets **TOOLS**. Druk op de toets **ENTER**  om **Anynet+ (HDMI-CEC)** te selecteren.
2. Druk op de toets ▲ of ▼ om **Ontvanger** te selecteren. Druk op de toets ◀ of ▶ om **Aan** of **Uit** te selecteren.
3. Druk op de toets **EXIT** om af te sluiten.

 Wanneer uw ontvanger alleen audio ondersteunt, verschijnt deze wellicht niet in de apparatenlijst.

 De ontvanger werkt wanneer u de optical in-aansluiting van de ontvanger correct hebt aangesloten op de **DIGITAL AUDIO OUT (OPTICAL)**-aansluiting van de tv.

 Wanneer de ontvanger (thuisbioscoop) is ingesteld op On, hoort u alleen geluid via de Optical-aansluiting van de tv. Wanneer de tv een DTV-sigitaal (antenne) weergeeft, verstuurt de tv een 5.1-kanaals geluidssigitaal naar de ontvanger van de thuisbioscoop. Wanneer de bron een digitaal onderdeel is, zoals een dvd en deze op de tv aangesloten is via HDMI, wordt er alleen 2-kanaals geluid van de thuisbioscoopontvanger weergegeven.

 Wanneer de stroomvoorziening naar de tv wordt onderbroken (bijvoorbeeld doordat het netsnoer wordt losgekoppeld of door een stroomstoring) en de **Ontvanger** is ingesteld op **Aan** is het mogelijk dat de **Luidsprekerselectie** is ingesteld op **Ext. luidspreker** wanneer de tv opnieuw wordt ingeschakeld.



Problemen oplossen m.b.t. Anynet+

Probleem	Mogelijke oplossing
Anynet+ werkt niet.	<ul style="list-style-type: none"> Controleer of het apparaat een Anynet+-apparaat is. Het Anynet+-systeem ondersteunt alleen Anynet+-apparaten. Sluit niet meer dan één ontvanger aan (thuisbioscoop). Controleer of het netsnoer van het Anynet+-apparaat correct is aangesloten. Controleer de video-/audio-/HDMI 1.3-kabelverbindingen van het Anynet+-apparaat. Controleer of Anynet+ (HDMI-CEC) op Aan staat ingesteld in het instellingenmenu van Anynet+. Controleer of de afstandsbediening van de tv in de tv-modus staat. Controleer of het de exclusieve afstandsbediening van Anynet+ is. In bepaalde situaties werkt Anynet+ niet. (Kanalen zoeken, Media Play uitvoeren, Plug & Play, enzovoort.) Wanneer u de HDMI 1.3-kabel aansluit of verwijdert, dient u opnieuw naar apparaten te zoeken of uw televisie uit te schakelen en opnieuw in te schakelen. Controleer of de functie Anynet+ van het Anynet+-apparaat is ingeschakeld.
Ik wil Anynet+ starten.	<ul style="list-style-type: none"> Controleer of het Anynet+-apparaat op de juiste manier is aangesloten op de tv en controleer of Anynet+ (HDMI-CEC) is ingesteld op Aan in het menu Inst. van Anynet+. Druk op de toets TV op de afstandsbediening om naar de tv te schakelen. Druk vervolgens op de toets TOOLS om het menu van Anynet+ te tonen en selecteer het door u gewenste menu.
Ik wil Anynet+ verlaten.	<ul style="list-style-type: none"> Selecteer Tv weergeven in het menu van Anynet+. Druk op de toets SOURCE op de afstandsbediening van de tv en selecteer een ander apparaat dan een Anynet+-apparaat. Druk op P ∇/\wedge, PRE-CH en FAV.CH om de tv-modus te wijzigen. (De kanaaltoets werkt alleen wanneer er geen Anynet+-apparaat met een ingebouwde tuner is aangesloten.)
Het bericht 'Verbinden met Anynet+ apparaat...' verschijnt op het scherm.	<ul style="list-style-type: none"> U kunt tijdens het configureren van Anynet+ of het schakelen naar een weergavemodus de afstandsbediening niet gebruiken. Gebruik de afstandsbediening wanneer klaar bent met het instellen van Anynet+ of met het schakelen naar een weergavemodus.
Het Anynet+-apparaat speelt niets af.	<ul style="list-style-type: none"> U kunt de afspeelfunctie niet gebruiken wanneer Plug & Play actief is.
Het aangesloten apparaat wordt niet weergegeven.	<ul style="list-style-type: none"> Controleer of het apparaat ondersteuning biedt voor functies van Anynet+. Controleer of de HDMI 1.3-kabel op de correcte manier is aangesloten. Controleer of Anynet+ (HDMI-CEC) op Aan is ingesteld in het instellingenmenu van Anynet+. Zoek opnieuw naar Anynet+-apparaten. U kunt een Anynet+-apparaat alleen aansluiten met een HDMI 1.3-kabel. Sommige HDMI-kabels ondersteunen mogelijk geen Anynet+-functies. Wanneer het wordt beëindigd door een bijzondere situatie, bijvoorbeeld wanneer de HDMI-kabel of het netsnoer wordt losgekoppeld, of wanneer er een stroomstoring optreedt, herhaalt u het scannen op apparaten.
Het televisieprogramma kan niet worden opgenomen.	<ul style="list-style-type: none"> Controleer of de antenneaansluiting op het apparaat voor opname correct is aangesloten.
Het geluid van de televisie wordt niet uitgevoerd via de ontvanger.	<ul style="list-style-type: none"> Maak verbinding tussen de tv en de ontvanger met gebruik van de optische kabel.

CONTENT LIBRARY

De Content Library gebruiken

Met de Content Library kunt u van allerlei materiaal op uw TV genieten. U kunt het standaardmateriaal in het tv-geheugen weergeven, maar u kunt ook van nieuw materiaal genieten via een USB-apparaat of internet.

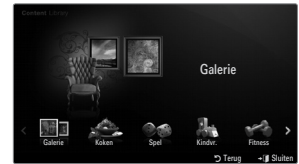

De afstandsbediening gebruiken in het menu van de Content Library

Toets	Effect
▲/▼/◀/▶	Beweeg de cursor en selecteer een item.
ENTER	Het gemarkeerde item selecteren.
RETURN	Terug naar het vorige menu.
EXIT	De huidige functie stoppen en terugkeren naar het hoofdmenu van de Content Library .
▲ P ▼	De Content Library -modus afsluiten en naar de TV-modus terugkeren.
Kleurtoetsen	Toetsen en corresponderende functies worden op de desbetreffende pagina's beschreven.
- ▲ + / MUTE	Hiermee kunt u het volume van het afgespeelde materiaal regelen.

DE CONTENT LIBRARY BEVAT TEKST, GRAFISCHE ELEMENTEN, AFBEELDINGEN, MULTIMEDIA EN ANDER MATERIAAL, UITSLUITEND VOOR INFORMATIEVE EN PROMOTIONELE DOELEINDEN. DE INHOUD VAN DE CONTENT LIBRARY IS GEWIJZIGD EN WORDT VOORTDUREND HERZIEN EN BIJGEWERKT. HET MATERIAAL IN DE CONTENT LIBRARY IS MOGELIJK NIET VOOR ELK PUBLIEK GESCHIKT.

DE INFORMATIE IN DE CONTENT LIBRARY WORDT ZONDER VERDERE GARANTIES GELEVERD. HOEWEL DE INFORMATIE IN DE CONTENT LIBRARY IS VERKREGEN VAN OF VOLDOET AAN BRONNEN WAARVAN WIJ GELOVEN DAT ZE BETROUWBAAR ZIJN, KAN SAMSUNG GEEN ENKELE GARANTIE GEVEN BETREFFENDE DE NAUWKEURIGHEID, GELDIGHEID, ACTUALITEIT, VOLLEDIGHEID OF GESCHIKTHEID VOOR EEN BEPAALD DOEL VAN ENIGE INFORMATIE OF GEGEVENS DIE U TER BESCHIKKING ZIJN GESTELD. IN GEEN ENKELE OMSTANDIGHEID, MET INBEGRIJ VAN NALATIGHEID, ZAL SAMSUNG AANSPRAKELIJK WORDEN GEHOUDEN, HETZIJ CONTRACTUEEL OF GERECHTELIJK, VOOR ENIGE DIRECTE, INDIRECTE, INCIDENTELE, BIJZONDERE OF GEVOLGSCHADE, KOSTEN VOOR GERECHTELIJKE BIJSTAND, ONKOSTEN OF WELKE ANDERE GELEDEN SCHADE DAN OOK VOORTKOMEND UIT, OF IN VERBAND MET, ENIGE INFORMATIE IN, OF HET GEBRUIK VAN, DE CONTENT LIBRARY, ZELFS INDIEN ZIJ OP DE HOOGTE WAS GESTELD VAN DE MOGELIJKHEID VAN DERGELIJKE SCHADE.

De inhoud gebruiken

U kunt genieten van materiaal dat in het geheugen van de TV is opgeslagen.

- ☑ Om weer terug te keren naar het hoofdmenu van de **Content Library** drukt u op de toets **EXIT**.
- ☑ Het volume wordt niet weergegeven, maar u kunt het volume bepalen.

☐ Galerie

Hiermee kunt u een presentatie afspelen met beelden met hoge resolutie en achtergrondmuziek, waarmee diverse sferen kunnen worden geschapen. Met de Gallery-functie van de TV kunt u de sfeer van uw huis veranderen.

- ☑ Het copyright van het materiaal in de **Galerie** en alle bijbehorende zaken zijn voorbehouden aan **TimeSpace, Inc.**
- ☑ Druk op de toets **ENTER** om de presentatie te onderbreken, en druk nogmaals op de toets **ENTER** om de presentatie weer te hervatten.
- ☑ Druk op de toets **INFO** om informatie over de geselecteerde foto weer te geven. (Dit wordt niet weergegeven als de foto geen informatie heeft.)

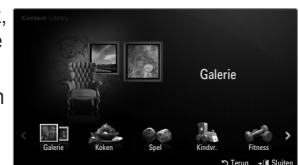

☐ Koken

Hier kunt u diverse recepten bekijken die u stap voor stap kunt volgen. Dit materiaal geeft u leuke ideeën voor een heerlijke maaltijd.

- ☑ De recepten in de categorie **Koken** op de Samsung-TV zijn gebaseerd op recepten die door **Anness Publishing** zijn gepubliceerd.
- ☑ Het copyright van het materiaal in **Koken** en alle bijbehorende zaken zijn voorbehouden aan Practical Pictures.

❑ Spel

In deze categorie vindt u ontspannende games voor het hele gezin.

📌 Zie de aanwijzingen op het scherm voor de toetsen die in de games worden gebruikt.

📌 Kleurentoetsen voor de games

Toets	Effect
Rood	Druk hierop om naar het startscherm van de game te gaan.
Groen	Druk hierop om de game te pauzeren.
Geel	De optietoets.
Blaauw	Druk hierop om de game te verlaten.

❑ Kindvr.

Dit is educatief en interactief materiaal dat kinderen herhaaldelijk kunnen bekijken.

📌 Het copyright van het materiaal in de categorie **Kindvr.** en alle bijbehorende zaken zijn voorbehouden aan **UpToTen**.

❑ Fitness

Deze inhoud is bevorderlijk voor de gezondheid en geschikt voor de hele familie.

Inhoud beheren gebruiken

❑ Inhoud beheren

📌 U kunt meerdere items selecteren met behulp van de gele toets.

■ Mijn inhoud

Hier kunt u voor elk subitem in de Content Library zien welk materiaal er in het TV-geheugen is opgeslagen.

- Selecteer een item en druk op de toets **ENTER** . U kunt het geselecteerde item afspelen of verwijderen.

■ USB

Hier kunt u voor elk subitem in de **Content Library** zien welk materiaal er in het USB-apparaat is opgeslagen.

- Selecteer een item en druk op de toets **ENTER** . U kunt het geselecteerde item afspelen.

📌 **Content Library** ondersteunt alleen USB MSC-apparaten. MSC staat voor Mass Storage Class, een apparaat waarop grote hoeveelheden gegevens tegelijk kunnen worden opgeslagen en getransporteerd. Voorbeelden van MSC's zijn USB-sticks en Flash-kaartlezers.

📌 Als u een game met behulp van een extern USB-geheugen speelt, kunt u uw game opslaan (afhankelijk van de game). Let op dat u het USB-geheugen niet verwijdert terwijl er gegevens op het USB-geheugen worden opgeslagen, want hierdoor kunnen deze gegevens verloren gaan.

📌 Nieuw materiaal downloaden

Via de website samsung.com wordt nieuw materiaal, in aanvulling op het ingebouwde materiaal, gratis beschikbaar gesteld. U hebt een UDN-nummer nodig voor het downloaden van inhoud tegen betaling. Controleer het UDN-nummer alvorens u een nieuw item downloadt.

- Materiaal downloaden

1. Ga naar de website www.samsung.com.
2. Selecteer een item op de pagina Contents Download.
3. Download het materiaal naar het USB-geheugen.
4. Ga naar het hoofdmenu van de **Content Library** door op de toets **CONTENT** te drukken of door **Content Library** (**MENU** → **Toepassing** → **Content Library**) te selecteren.
5. Sluit het USB-geheugen aan op de USB-poort aan de zijkant van de tv.
6. U kunt het subitem zien dat u hebt gedownload.
7. Selecteer een item en druk op de toets **ENTER** .
8. U kunt het geselecteerde item afspelen.

■ Inst.

- **Uitvoertijd schermbev.:** Hiermee kunt u de wachttijd instellen voor het inschakelen van de schermbeveiliging.

- **UDN bewaren:** Hiermee slaat u het UDN-nummer op een USB-apparaat op.

📌 USB-opslagapparaten met het NTFS-bestandssysteem ondersteunen het opslaan van UDN niet. We raden u aan om een USB-opslagapparaat met het FAT-bestandssysteem te gebruiken.

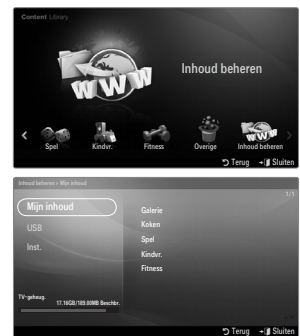

INTERNET@TV

Als u problemen ondervindt bij het gebruik van een widget-service, neemt u contact op met de serviceprovider. Druk wanneer u in de widget bent op de groene toets voor de contactgegevens, of bezoek de helpwebsite voor informatie over de widgetserviceprovider.

- ☒ Afhankelijk van de regio wordt Engels mogelijk niet in de widget-service ondersteund.
- ☒ Deze functie wordt mogelijk niet in alle landen ondersteund. (niet beschikbaar op alle locaties)



Aan de slag met Internet@TV

Internet@TV biedt een ingebouwde internet- en televisiebeleving die wordt aangestuurd door de Yahoo!® Widget Engine. Hiermee kunt u de koers van uw aandelen in de gaten houden, foto's met vrienden en familie delen en het nieuws en de weersverwachting bekijken, allemaal via de **Internet@TV**-service op de televisie.

- ☒ Als de netwerkomstandigheden instabiel zijn, werkt deze functie mogelijk niet. De tv wordt dan automatisch uitgeschakeld. Als dit niet gebeurt, schakelt u de tv met behulp van de aan-uitknop uit.
- ☒ Vanwege netwerkomstandigheden kan het zijn dat u bij gebruik van deze functie soms een zekere traagheid ervaart.

Wanneer u **Internet@TV** voor het eerst uitvoert, worden automatisch de basisopties ingesteld.

- ☒ Als eerste moet u uw netwerk instellen. Raadpleeg 'Het netwerk instellen' voor meer informatie over het configureren van uw netwerk.
- ☒ Wanneer uw netwerk functioneert, leidt de Internet@TV-software u door een stapsgewijze instelwizard.

1. Druk op de toets **MENU**. Druk op de toets ▲ of ▼ om Application te selecteren en druk vervolgens op de toets **ENTER** .
2. Druk op de toets ▲ of ▼ om **Internet@TV** te selecteren en druk op de toets **ENTER** .

☒ **Internet@TV** wordt gestart.

☒ Druk op de toets **INTERNET@** op de afstandsbediening om het menu **Internet@TV** te openen.



3. De **Algemene vrijwaring** wordt op het scherm weergegeven. Selecteer **Ik ga akkoord** of **Ik ga niet akkoord**.

☒ Zie de 'Juridische informatie' voor meer informatie over de **Algemene vrijwaring**.

4. Het 'welkomsscherm' is het beginpunt van het begeleid instellen van **Internet@TV**.

☒ Als u **Exit Setup** selecteert, wordt deze stap hervat wanneer u op de toets **INTERNET@** drukt.

☒ Selecteer **Let's get started!**



5. Met het kiezen van uw locatie maakt u het gebruik van gelokaliseerd materiaal in de tv-widgets mogelijk.

☒ Selecteer uw land in de lijst.

6. Om van Internet@TV gebruik te kunnen maken, is het nodig dat u akkoord gaat met de Yahoo!® TV Widget Engine Privacy Policy.

☒ Selecteer **OK, I Accept**.

7. Om van Internet@TV gebruik te kunnen maken, is het nodig dat u akkoord gaat met de Yahoo!® TV Widget System Terms of Service.

☒ Selecteer **OK, I Accept**.

8. Voer uw naam in om uw profiel te maken. Elk profiel heeft een eigen lijst met widgets. Voor elke persoon die van **Internet@TV** gebruikmaakt, kunt u een profiel maken.

☒ Voer uw naam in en selecteer **Save this name**.

☒ Raadpleeg voor meer informatie het gedeelte 'De Profile-widget gebruiken'.

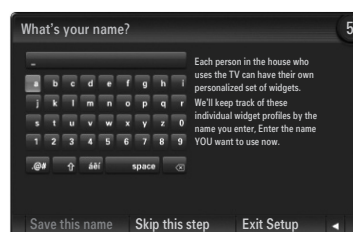

9. **Internet@TV** test de netwerkverbinding.

☒ Als de test mislukt, moet u het netwerk opnieuw configureren.

☒ Raadpleeg voor meer informatie het gedeelte 'Het netwerk instellen'.

10. Het begeleid instellen is voltooid. Nu volgt er een tutorial over het gebruik van **Internet@TV**.

☒ Selecteer **Continue** om de tutorial weer te geven.

☒ Selecteer **Exit setup** als u nu direct van Internet@TV wilt gebruikmaken.

☒ U kunt het tutorial later weer opnieuw weergeven via **Profile Widget** → **System Setting** → **Repeat Tutorial**.

11. Druk op de toets **INTERNET@** op de afstandsbediening om de gebruikersinterface van **Internet@TV** weer te geven.



□ Schermweergave

■ Dock mode

- 1 Er wordt in de rechterbovenhoek een welkomstbericht met uw naam weergegeven.
 - ☑ Dit bericht verdwijnt even later weer.
- 2 In het bericht worden twee sneltoetsen op de afstandsbediening getoond.
 - ☑ Als u op de blauwe toets op de afstandsbediening drukt (**Viewport**) wisselt de weergave tussen het 'minischerm' en de gewone weergave. In het minischerm (Viewport-modus) wordt het tv-programma of de video weergegeven in een verkleind gebied met plaatjes aan de buitenkant. In de normale weergave (Overlay-modus) worden de plaatjes over het tv-programma of de video heen weergegeven.
 - ☑ Als u op de gele toets op de afstandsbediening drukt (**Edit Snippet**) wordt er een helpvenster weergegeven en kan de geselecteerde snippet worden bewerkt.
- 3 Druk op de toets **INTERNET@** op de afstandsbediening om te beginnen.
 - ☑ De horizontale lijst onder aan het tv-scherm wordt het 'dock' genoemd.
 - ☑ De items in de lijst heten 'snippets'.
 - ☑ Een snippet is een snelkoppeling naar een tv-widget.
 - ☑ Een tv-widget is een internetapplicatie die speciaal voor de tv is ontworpen.
 - ☑ Ga van de ene naar de andere snippet met behulp van de toetsen ◀ of ▶ op de afstandsbediening.
 - ☑ De focus ligt op het meest linkse gebied (blauw gemarkeerd).
 - ☑ De snippets in het dock worden onder dat focuspunt verschoven.
 - ☑ Open een tv-widget door op **ENTER**  te drukken op de afstandsbediening wanneer de snippet ervan in het focuspunt staat.
 - ☑ Wanneer u snippets toevoegt, vormen ze een stapel waarin u kunt navigeren met de toetsen ▲ of ▼.
 - ☑ Er staan twee speciale tv-widgets in het dock: de **Profile Widget** en de **Gallery Widget**. Deze kunnen niet worden verwijderd.
 - ☑ Na een bepaalde periode schuift het dock van het scherm.



■ Zijbalkmodus

- 1 Met een snippet in focus drukt u op de toets **ENTER**  om de tv-widgetzijbalk te openen. Het tv-widgetlogo en Home (🏠) worden boven in de zijbalk weergegeven.
- 2 Het actuele menu wordt onder het tv-widgetlogo weergegeven.
 - ☑ Als u naar een voorgaand scherm wilt terugkeren, selecteert u het en drukt u op de toets **ENTER** .
 - ☑ U kunt tevens op de toets **RETURN** op de afstandsbediening drukken.
- 3 De actuele selectie is altijd blauw gemarkeerd. De focus ligt op de gemarkeerde toets en deze wordt geactiveerd wanneer u op de toets **ENTER**  drukt.
- 4 Wanneer er erg veel informatie is, wordt er een navigatie-element gebruikt.
 - ☑ De actuele pagina en het totale aantal pagina's worden weergegeven.
 - ☑ U gaat van de ene naar de andere pagina met de toetsen ◀ of ▶.
- 5 De onderste werkbalk bevat kleurentoetsen die overeenkomen met de rode, groene, gele en blauwe toets op de afstandsbediening.
 - Rode toets: de widget sluiten.
 - Groene toets: de instellingen van de widget veranderen.
 - Gele toets: uw snippets beheren.
 - Blauwe toets: de video passend maken of op volledige schermgrootte zetten.
 - ☑ Sommige toetsen zijn mogelijk niet beschikbaar, afhankelijk van de widget.

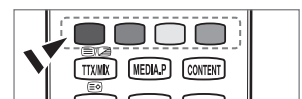

Alle inhoud en diensten die via dit apparaat beschikbaar zijn, zijn het eigendom van derde partijen en worden beschermd door auteursrecht, handelsmerk en/of andere wetten betreffende intellectueel eigendom. Such content and services are provided solely for your personal noncommercial use. Zulke inhoud en diensten worden uitsluitend geleverd voor persoonlijk, niet-commercieel gebruik.

Het is u niet toegestaan enige inhoud of diensten te gebruiken op een manier die niet is geautoriseerd door de eigenaar van de inhoud of de leverancier van de diensten. Zonder het voorgaande te beperken, is het u zonder uitdrukkelijke toestemming van de eigenaar van de inhoud of leverancier van de diensten, niet toegestaan om enige inhoud of diensten die via deze dienst beschikbaar zijn, te wijzigen, te kopiëren, te reproduceren, opnieuw te publiceren, te uploaden, te plaatsen, door te geven, te vertalen, te verkopen, afgeleide werken te creëren, te gebruiken of te verspreiden.

INHOUD EN DIENSTEN VAN DERDE PARTIJEN WORDEN ZONDER VERDERE GARANTIES GELEVERD. SAMSUNG GEEFT GEEN GARANTIE VOOR DIENSTEN OF INFORMATIE ZOALS DEZE WORDEN GELEVERD, HETZIJ UITDRUKKELIJK OF IMPLICIET, VOOR WELK DOEL DAN OOK. SAMSUNG WIJST NADRUKKELIJK ENIGE IMPLICIETE GARANTIE, WAARONDER, MAAR NIET BEPERKT TOT, GARANTIES VAN VERKOOPBAARHEID OF GESCHIKTHEID VOOR EEN BEPAALD DOEL, VAN DE HAND.

SAMSUNG GARANDEERT DE NAUWKEURIGHEID, GELDIGHED, TIJDIGHEID, WETTIGHEID OF VOLLEDIGHEID VAN INHOUD OF DIENSTEN DIE DOOR DIT APPARAAT BESCHIKBAAR WORDEN GESTELD VOOR WELKE DOELEINDEN DAN OOK EN IN GEEN GEVAL, WAARONDER NALATIGHEID, IS SAMSUNG AANSPRAKELIJK, HETZIJ CONTRACTUEEL OF DOOR ONRECHTMATIGHEID VOOR DIRECTE, INDIRECTE, INCIDENTELE, SPECIALE SCHADE OF GEVOLGSCHADE, ADVOCATENKOSTEN OF OVERIGE KOSTEN VOORTVLOEIEND UIT OF VERBAND HOUDEND MET INFORMATIE AFKOMSTIG VAN OF ALS GEVOLG VAN HET GEBRUIK VAN ENIGE INHOUD OF SERVICE DOOR U OF EEN ANDERE DERDE, ZELFS INDIEN MEN OP DE HOOGTE IS GESTELD VAN DE MOGELIJKHEID VAN DERGELIJKE KOSTEN.

Diensten van derde partijen kunnen op elk moment worden stopgezet of onderbroken en Samsung verklaart en garandeert niet dat enige inhoud of service gedurende een periode beschikbaar blijft. De inhoud en diensten worden verstuurd door derde partijen middels netwerken en verzendingsmiddelen waar Samsung geen controle over heeft.

Zonder de algemeenheid te van deze vrijwaring te beperken wijst Samsung uitdrukkelijk alle verantwoordelijkheid of aansprakelijkheid van de hand voor enige onderbreking of opschorting van enige via dit apparaat beschikbare inhoud of diensten. Samsung is verantwoordelijk noch aansprakelijk voor klantenservice met betrekking tot inhoud en diensten. Vragen of verzoeken tot service met betrekking tot de inhoud of diensten moeten direct tot de respectievelijke leveranciers van de inhoud en diensten.

Snippets in het dock bewerken

1. U kunt snippets bewerken door een te selecteren en op de gele toets te drukken.
2. De snippet wordt naar de tweede positie verplaatst en zijn tegel schuift omhoog zodat de volgende helptekst zichtbaar wordt:
 - Delete (red button): deze tv-widget verwijderen.
 - Verwijderde widgets kunnen via de **Widget Gallery** weer opnieuw worden geïnstalleerd.
 - Move (blue button): de snippet een andere plaats geven. Druk op de toets ◀ of ▶ om te scrollen. Druk op de gele toets om de snippet op de nieuwe positie te plaatsen.
 - Done (yellow button): het menu **Edit Snippet** afsluiten.

De Profile-widget gebruiken

De Profile-widget configureert uw gebruikersprofiel.

U kunt meerdere profielen instellen en elk profiel heeft zijn eigen lijst met widgets.

Met behulp van het menu **Switch Profile** kunt u naar een ander gebruikersprofiel overschakelen.

- Er dienen ten minste twee profielen te zijn geregistreerd. Voor het toevoegen van een profiel, zie '**Administrative Controls**'.

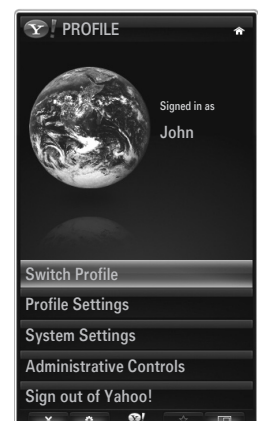

Met het menu **Profile Settings** kunt u uw profiel aanpassen en beveiligen.

- Gebruikersprofielen kunnen worden aangepast met een unieke **Name** en een **Avatar** (een afbeelding die uw profiel representeert).
- De **Name** en **Avatar** van uw profiel worden weergegeven in de profielsnipet in het dock.
- Profielen kunnen worden beveiligd met behulp van **Create Profile Pin**.
- ☑ Wanneer u de pincode de eerste keer instelt, kunt u tevens een Security Question instellen.

Via het menu Profile Settings kan de toegang tot widgets worden beperkt.

- Mocht u uw **Profile PIN** vergeten, dan kunt u antwoord geven op een **Security Question** die aan uw profiel is gekoppeld.
- Bij profielen waarbij de Limit Profile-indicator is ingeschakeld, kunnen geen nieuwe widgets worden geïnstalleerd.
- ☑ Owner PIN moet zijn ingesteld als u deze functie wilt gebruiken. Voor het instellen van Owner PIN, zie '**Administrative Controls**'.

Met behulp van het menu **System Settings** kunt u het volgende doen:

- Uw **Location** wijzigen en uw **Zip Code** instellen (alleen voor de VS) om het materiaal aan uw land of regio aan te passen.
- **Repeat Tutorial** die tijdens het begeleiden werd weergegeven.
- **Restore Factory Settings** om alle widgetconfiguraties en -informatie te wissen.

In het menu **Administrative Controls** kunt u het volgende doen:

- De **Screen Saver** instellen om te voorkomen dat het beeld in het scherm brandt.
- **Create Owner PIN** en een **Security Question** instellen om andere profielen te beveiligen.
- Een nieuw Create Profile waarvoor een aparte reeks widgets kan worden ingesteld.
- Een bestaand profiel Delete.

In de Profile-widget kunt u met uw Yahoo!-ID **Sign in to Yahoo!@**. ID.

- If you have a Yahoo! ID, you can access your personalized content using the Yahoo! TV Widgets.
- Yahoo! U wordt automatisch met de Yahoo!-ID van uw profiel bij alle automatisch geïnstalleerde Yahoo!-tv-widgets aangemeld. ID.
- Als u nog niet over een Yahoo!-account beschikt, kunt u via www.yahoo.com een account maken.
- In landen waar Internet@TV niet wordt ondersteund, kunt u zich mogelijk niet aanmelden met een id die u op de Yahoo!-website hebt ingesteld.

☐ Info over de Profile-widget

Druk op de groene toets.

Hiermee kunt u een korte beschrijving van de **Profile Widget**, het **Copyright Policy**, de **Terms of Service** en het **Privacy Policy** weergeven.

De Yahoo!® Widget Gallery gebruiken

Met de Yahoo!® Widget Gallery kunt u meer widgets aan uw tv toevoegen.

Bekijk de beschikbare tv-widgets in de volgende categorieën:

- **Latest Widgets:** Hier ziet u de onlangs bijgewerkte widgets.
- **Yahoo!® Widgets:** hier ziet u widgets die door Yahoo!® worden geleverd.
- **Samsung Widgets:** Hier ziet u widgets die door Samsung worden geleverd.
- Meer **Categories:** Displays all widgets by category.
- ☑ Als u een widget wilt installeren, gaat u naar het detailscherm, selecteert u **Add Widget to My Profile** en drukt u op de toets **ENTER** . De widget wordt geïnstalleerd en is vervolgens in het dock beschikbaar.

☐ Widget Gallery

Druk op de groene toets.

■ About Yahoo! Widget Gallery...

Hiermee kunt u een korte beschrijving van de **Widget Gallery**, **Copyright Policy**, **Terms of Service** en het **Privacy Policy** weergeven.

■ In het menu Developer Settings kun u zelf widgets maken.

Bezoek voor meer informatie over het zelf widgets maken onze website voor ontwikkelaars op <http://connectedtv.yahoo.com/>





De Yahoo!® Weather-widget gebruiken

De Yahoo!® Weather-widget geeft actuele informatie over het weer in uw woonplaats en in uw favoriete andere locaties. De inhoud wordt steeds aan de veranderende weersomstandigheden aangepast.

- Druk op de groene toets op de afstandsbediening om het instellingenmenu **Settings** van de Yahoo!® Weather-widget weer te geven.
- In het menu **Settings** kunt u steden waarvoor het weerbericht wordt weergegeven toevoegen en verwijderen.

In het menu **Settings** kunt u het volgende doen:

- **Add New City** door de naam van de stad in te voeren. Wanneer de zoekresultaten worden weergegeven, selecteert u de gewenste stad en drukt u op de toets **ENTER** .
- **Delete City** door de gewenste stad in de lijst te selecteren. Druk op de toets **ENTER**  en bevestig de verwijdering.
- De temperatuurindicatiemodus wijzigen
Hier kunt u de temperatuurindicatiemodus in **Imperial** of **Metric** veranderen. Met **Imperial** wordt bijvoorbeeld de temperatuur in Fahrenheit weergegeven en met **Metric** in graden Celsius.

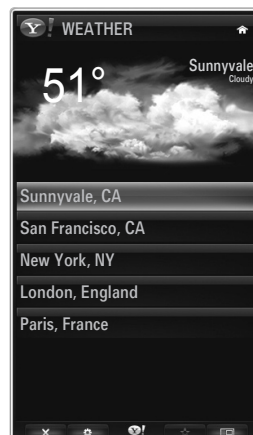

Een snippet voor een favoriete stad maken

- Selecteer de stad in de homepage van de Yahoo!® Weather-widget en bekijk de gedetailleerde weersverwachting.
- Druk op de gele toets.
- Selecteer het menu **Add Snippet** en druk op de toets **ENTER**  om de stad als snippet toe te voegen.

Een snippet voor een stad Delete

- Open de snippet.
- Druk op de gele toets.
- Selecteer het menu **Delete Snippet** en druk op **ENTER**  om de snippet te verwijderen.

De Yahoo!® News-widget gebruiken

De Yahoo!® News-widget geeft het laatste beknopte nieuws op het gebied van economie, amusement, politiek, sport en vele andere categorieën.

Selecteer een categorie, een berichtkop in de categorie en bekijk een dynamisch bijgewerkte nieuwssamenvatting.





De Yahoo!® Flickr-widget gebruiken

Met de **Flickr**-widget hebt u tijdens het tv-kijken toegang tot uw favoriete foto's van vrienden en familie. Deel de foto's met de rest van het gezin via een presentatie op het grote tv-scherm.

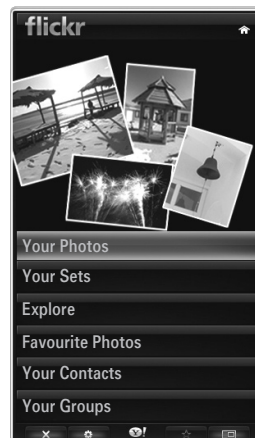

- U kunt de **Flickr**-widget aanpassen door u aan te melden met uw Yahoo! ID.
 - Raadpleeg voor meer informatie het gedeelte 'De Profile-widget gebruiken'.
 - Meer informatie over **Flickr** vindt u op www.flickr.com.
-  **Your Photos** toont foto's die u op de **Flickr**-website hebt geregistreerd.



■ U kunt op de volgende wijze foto's van Flickr in een presentatie weergeven:

- Selecteer een miniatuur van een foto en druk op de toets **ENTER**  om de gegevens van de foto te bekijken.
- Selecteer **Begin diashow** en druk op de toets **ENTER** .

■ U kunt de presentatieweergave als volgt regelen:

- Druk tijdens een presentatie op de toets **ENTER** .
- De miniaturen van de foto's worden onder aan het scherm weergegeven.
 -  Wanneer de presentatiebediening wordt weergegeven kunt u de presentatie Pauze, Afspelen en Stop diashow.
 -  Als u het menu selecteert en op de toets **ENTER**  drukt, kunt u informatie over de geselecteerde foto weergeven.
- Met het menu **Your Sets** kunt u foto's die u in Flickr hebt geclassificeerd, weergeven.
- Met het menu **Explore** kunt u foto's bekijken die door de Flickr-website worden gepromoot. U kunt de dagelijks bijgewerkte foto's bekijken.
- Met het menu **Mark as Favourite** of **Remove From Favourites** voegt u foto's aan uw reeks Favorite Photos toe of verwijdert u ze daaruit.
- Met het menu **Favourite Photos** kunt u de foto's weergeven die u als favoriet hebt geclassificeerd.
- Met het menu **Your Contacts** kunt u updates van familie en vrienden weergeven.

Met het menu **Your Groups** kunt u uw favoriete groepen op de Flickr-website selecteren en van foto's van de Flickr-gemeenschap genieten en foto's daarmee delen.

Als u de instellingen voor de Yahoo!® Flickr-widget wilt configureren, drukt u op de groene toets op de afstandsbediening.

- Met het menu **Time Per Slide** regelt u de snelheid van de presentatie.
- Met het menu **Repeat** stelt u in dat de presentatie na de laatste foto weer van voren af aan begint.

De Yahoo!® Finance-widget gebruiken

Bekijk de aandelenkoersen en het laatste beursnieuws met de Yahoo!® Finance-widget.

Druk op de groene toets om uw aandelen in te stellen.

Voer met het menu **Add New Symbol** de naam van een nieuw aandeel in.

- Selecteer in de zoekresultaten het aandeel dat u wilt toevoegen, selecteer het menu **Add Symbol** en druk op de toets **ENTER** .
 -  Het geselecteerde aandeel verschijnt in de **My Stocks**-lijst.
- Met het menu **Import Symbols From Yahoo!®** kunt u uw Yahoo!® Finance-portefeuille oproepen.
 - Met het menu **Merge Symbols** worden de symbolen van de Yahoo!® Finance-widget met de symbolen van uw portefeuille gecombineerd.
 - Met het menu **Import Symbols** worden de symbolen van de Yahoo!® Finance-widget gewist en vervangen door de symbolen van uw portefeuille.
- Gebruik het menu **Display Format** om de fluctuatie van de aandelenprijs weer te geven in **Value** of **Percentage**.
- Een snippet voor een favoriet aandeel maken
 - Selecteer de het symbool van het aandeel in de homepage van de Yahoo!® Finance-widget en bekijk de gedetailleerde financiële informatie.
 - Druk op de gele toets.
 - Selecteer het menu **Add Snippet** en druk op de toets **ENTER**  om het aandeel als snippet toe te voegen.
- Een snippet **Delete**
 - Open de snippet in het dock.
 - Druk op de gele toets.
 - Selecteer het menu **Delete Snippet** en druk op **ENTER**  om de snippet te verwijderen.

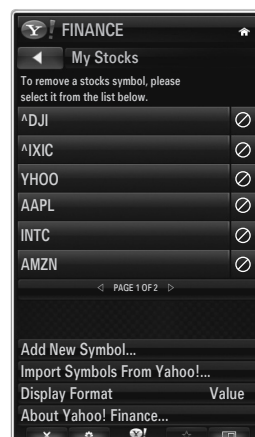

Problemen oplossen m.b.t. Internet@TV

Probleem	Mogelijke oplossing
Bepaalde widgetservices werken niet.	Controleer dit bij de serviceprovider. Druk wanneer u in de widget bent op de groene toets voor de contactgegevens, of bezoek de helpwebsite voor informatie over de widgetserviceprovider. Raadpleeg de Help-websitepagina.
Sommige widgets hebben alleen Engelstalig materiaal. Hoe kan ik de taal wijzigen?	De taal van het materiaal in de widget kan verschillen van de taal van de gebruikersinterface. Dit is afhankelijk van de serviceprovider.
Na een reset naar de fabrieksinstellingen functioneert de Yahoo!-widgets-service niet meer en wordt er een waarschuwingsbericht weergegeven.	Schakel de tv na een reset naar de fabrieksinstellingen uit en weer in. Start vervolgens Internet@TV weer.
Ik heb me bij de Flickr-widget bij mijn account aangemeld, maar ik kan mijn foto niet zien.	Ga naar de Yahoo!-website en activeer uw Flickr-account met uw Yahoo!-ID.
Ik heb bij de Profile-widget de locatie gewijzigd, maar de vorige instelling is nog steeds actief.	Schakel de tv uit en weer in. Start vervolgens Internet@TV weer. Nu kunt u de widget-services gebruiken die in de nieuwe locatie worden ondersteund.

Help-website

Land	Help-website
Austria	www.samsung.com → Produkte → Fernseher → medi@2.0 → Internet@TV
Belgium	www.samsung.com → Producten → televisies → medi@2.0 → Internet@TV
	www.samsung.com → Produits → téléviseurs → medi@2.0 → Internet@TV
Czech	www.samsung.com → Produkty → televizory → medi@2.0 → Internet@TV
Denmark	www.samsung.com → Produkter → stue & soveværelse → medi@2.0 → Internet@TV
Finland	www.samsung.com → Tuotteet → kodinelektronikka → medi@2.0 → Internet@TV
France	www.samsung.com → Produits → télévisions → medi@2.0 → Internet@TV
Germany	www.samsung.com → Privatkunden → Fernseher → medi@2.0 → Internet@TV
Greece	www.samsung.com → Προϊόντα → τηλεοράσεις → medi@2.0 → Internet@TV
Hungary	www.samsung.com → Termékek → televíziók → medi@2.0 → Internet@TV
Ireland	www.samsung.com → Products → Television → medi@2.0 → Internet@TV
Italy	www.samsung.com → Prodotti → TV → medi@2.0 → Internet@TV
Netherlands	www.samsung.com → Producten → televisies → medi@2.0 → Internet@TV
Norway	www.samsung.com → Produkter → hverdagsrom & soverom → medi@2.0 → Internet@TV
Poland	www.samsung.com → Produkty → telewizory → medi@2.0 → Internet@TV
Portugal	www.samsung.com → Produtos para Consumidores → televisores → medi@2.0 → Internet@TV
Slovakia	www.samsung.com → Produkty → televizory → medi@2.0 → Internet@TV
Spain	www.samsung.com → Productos → televisores → medi@2.0 → Internet@TV
Sweden	www.samsung.com → Produkter → vardagsrum & sovrum → medi@2.0 → Internet@TV
Switzerland	www.samsung.com → Produits → télévisions → medi@2.0 → Internet@TV
	www.samsung.com → Produkte → Fernseher → medi@2.0 → Internet@TV
United Kingdom	www.samsung.com → Products → Television → medi@2.0 → Internet@TV
Turkey	www.samsung.com → Tüketiciler Ürünleri → televizyon → medi@2.0 → Internet@TV
Estonia	www.samsung.com → Klientidele → Televiisorid → medi@2.0 → Internet@TV
Latvia	www.samsung.com → Klientiem → Televizori → medi@2.0 → Internet@TV
Lithuania	www.samsung.com → Namams → Televizoriai → medi@2.0 → Internet@TV
Russia	www.samsung.com → Продукты → Телевизоры → medi@2.0 → Internet@TV
Ukraine	www.samsung.com → Потребительские продукты → телевизоры → medi@2.0 → Internet@TV

☑ De menustappen worden later mogelijk gewijzigd.

☑ De links kunnen voor bepaalde landen verschillen.

INTERNET@TV

- ☒ Deze functie wordt mogelijk niet in alle landen ondersteund. (niet beschikbaar op alle locaties)
- ☒ Als u problemen ondervindt bij het gebruik van een widget-service, neemt u contact op met de serviceprovider.
Druk wanneer u in de widget bent op de groene toets voor de contactgegevens, of bezoek de helpwebsite voor informatie over de serviceprovider.
- ☒ Afhankelijk van de regio wordt Engels mogelijk niet in de widget-service ondersteund.

Aan de slag met Internet@TV

Internet@TV geeft u via een netwerkverbinding toegang tot de widgetservices van SAMSUNG. Het materiaal dat via Internet@TV beschikbaar is kan variëren, afhankelijk van de provider. Via de **Internet@TV**-service hebt u toegang tot diverse services, onder meer YouTube.

- ☒ De configuratie van widgets en de geleverde services kunnen per land verschillen. Nadat u uw landselectie hebt gewijzigd, schakelt u de tv uit en weer in. U kunt dan de widgetservice voor het ingestelde ondersteunde land gebruiken. Als het land op overige is ingesteld, kan de tv uw land niet herkennen. Selecteer in dat geval rechtstreeks in de landenlijst van de service.
- ☒ Als een bepaald lettertype in het materiaal niet door de tv wordt ondersteund, kan het desbetreffende materiaal mogelijk niet normaal worden weergegeven.
- ☒ Raadpleeg het gedeelte 'Plug & Play-functie' voor meer informatie over het instellen van uw land.
- ☒ Vanwege netwerkomstandigheden kan het zijn dat u bij gebruik van deze functie soms een zekere traagheid ervaart.
- ☒ Alvorens **Internet@TV** te kunnen gebruiken, dient u eerst het netwerk in te stellen. Raadpleeg 'Het netwerk instellen' voor meer informatie over het configureren van uw netwerk.

Wanneer u **Internet@TV** voor het eerst uitvoert, worden automatisch de basisopties ingesteld. Het kan enkele minuten duren om deze bij te werken.

1. Druk op de toets **MENU**. Druk op de toets ▲ of ▼ om **Toepassing** te selecteren en druk vervolgens op de toets **ENTER** .
2. Druk op de toets ▲ of ▼ om **Internet@TV** te selecteren en druk op de toets **ENTER** 
 Druk op de toets **Internet@** op de afstandsbediening om het menu **Internet@TV** te openen.
3. De gebruikersovereenkomst wordt weergegeven. Selecteer **Akkoord** om de overeenkomst te aanvaarden.
4. De statistieken en analyse worden weergegeven. Selecteer **Akkoord** om de overeenkomst te aanvaarden.

Internet@TV

U kunt de menu's voor **Enkele aanmelding**, systeembeheer en eigenschappen controleren en gebruiken. Druk op de toets ▲ of ▼ om **Inst.** te selecteren en druk vervolgens op de toets **ENTER** .

☐ Enkele aanmelding

Dit menu kunt u gebruiken bij het maken en verwijderen van een account.

Met **Enkele aanmelding** kunt u uw account controleren alsmede de accountinformatie van de contentsite.

U hoeft u niet nog eens aan te melden.

- ☒ De account is alleen voor internet@TV.

■ Account maken

Hiermee kunt u een account maken en aan de gewenste servicesite worden gekoppeld.

- ☒ U kunt niet meer dan 10 accounts maken.
- ☒ De accountnaam mag niet meer dan 10 tekens bevatten.
- ☒ Als er geen service is waarvoor het nodig is dat u zich aanmeldt, kunt u geen account maken.

■ Accountbeheer

- **Servicesite:** Hier kunt u de aanmeldgegevens van de servicesite registreren (bijvoorbeeld YouTube).
- **Wachtwoord wijzigen:** Hier kunt u het wachtwoord van uw account wijzigen.
- **Verw.:** Hier kunt u de account verwijderen.
- ☒ Als u het wachtwoord van een account vergeet, drukt u de toetsen van de afstandsbediening in deze volgorde in om **Internet@TV** te resetten: **POWER** (Uit) → **MUTE** → **9** → **4** → **8** → **POWER** (Aan).
Als u deze functie gebruikt, worden alle accounts gewist.

❑ **Systeeminst.**

🗒 **Ticker aut. afsp., Duur ticker** worden mogelijk niet in alle landen ondersteund.

■ **Wachtw. voor vergrendelen service wijzigen**

🗒 De standaardcode van een nieuw tv-toestel is **0-0-0-0**.

🗒 Als u de pincode bent vergeten, drukt u achtereenvolgens op de volgende toetsen van de afstandsbediening zodat de pincode opnieuw wordt ingesteld op **0-0-0-0: POWER (Uit) → MUTE → 8 → 2 → 4 → POWER (Aan)**.

■ **Duur service**

Hiermee kunt u de wachttijd instellen voor het inschakelen van de schermbeveiliging.

■ **Ticker aut. afsp. → Uit / Aan**

Hier stelt u in of de ticker bij het inschakelen van de tv automatisch start.

■ **Duur ticker**

Hiermee kunt u de wachttijd instellen voor het inschakelen van de schermbeveiliging.

❑ **Eigenschappen**

Informatie over Internet@TV.

U kunt de snelheid van uw Internet TV-service meten met behulp van de functie **Measuring the speed of the Internet TV service**.

De Internet@TV-service gebruiken

In een widget die meerdere categoriemenu's verschaft, kunt u de inhoud van de categoriemenu's bekijken met de knoppen ◀ en ▶.

Aanmelden bij een account

1. Druk op de rode toets.

2. Selecteer de gewenste **Gebruikersaccount** en druk op de toets **ENTER** .

3. Voer het wachtwoord in.

🗒 Wanneer het aanmelden is gelukt, wordt de gebruikersaccount op het scherm weergegeven.

🗒 Voordat u zich kunt aanmelden, moet er ten minste één account zijn geregistreerd. Informatie over het maken van een account vindt u in het gedeelte 'Internet@TV instellen'.

De Widget Gallery gebruiken

U kunt **Service starten**, **Vegr.**, **Service installeren** bij de bestaande widget gebruiken en de beschrijving zien van de widgetservice die niet is geïnstalleerd.

U kunt bij **Internet@TV** diverse widgets die door uw serviceprovider worden geleverd, toevoegen en gebruiken. Dit kan per provider verschillen.

- **Service starten:** Hiermee wordt de widgetservice gestart.
- **Vegrend.:** Hiermee wordt de service vergrendeld.
- **Service installeren (of Service verw.):** Hiermee wordt de widgetservice geïnstalleerd of verwijderd.

De YouTube-widget gebruiken

Hiermee kunt u films van YouTube bekijken.

Als u over een YouTube-account beschikt, registreert u de accountinformatie met behulp van Accountbeheer. Vervolgens kunt u een My Favourites-categorie gebruiken.

🗒 Het menu kan via een webservice worden gewijzigd.

🗒 Er kan materiaal tussen zitten dat niet geschikt is voor kinderen. Gebruik in dat geval de **Vegrend.-**functie in de **Widget-galerij**.



Problemen oplossen m.b.t. Internet@TV

Probleem	Mogelijke oplossing
Bepaalde widgetservices werken niet.	Controleer dit bij de serviceprovider. Druk wanneer u in de widget bent op de groene toets voor de contactgegevens, of bezoek de helpwebsite voor informatie over de widgetserviceprovider. Raadpleeg de Help-websitepagina.
Wat is het voordeel van Enkele aanmelding?	Als u een account maakt en uw aanmeldgegevens voor de gewenste service registreert, hebt u toegang tot aangepast materiaal zonder dat u zich daarvoor extra moet aanmelden.
Wanneer er een netwerkfout optreedt, kan ik behalve het instellingenmenu geen menu's meer gebruiken.	Als de netwerkverbinding niet functioneert, is uw service wellicht beperkt. Voor alle functies, behalve het instellingenmenu, is een internetverbinding nodig.
Is het mogelijk om pornofilms op YouTube weer te geven?	Dit soort materiaal wordt bij de lijst in het menu weggefilterd. Toch kan het via de zoekfunctie worden weergegeven. Gebruik in dat geval de Lock-functie in de Widget Gallery om de widgetservice te vergrendelen.

Help-website

Land	Help-website
Austria	www.samsung.com → Produkte → Fernseher → medi@2.0 → Internet@TV
Belgium	www.samsung.com → Producten → televisies → medi@2.0 → Internet@TV
	www.samsung.com → Produits → téléviseurs → medi@2.0 → Internet@TV
Czech	www.samsung.com → Produkty → televizory → medi@2.0 → Internet@TV
Denmark	www.samsung.com → Produkter → stue & soveværelse → medi@2.0 → Internet@TV
Finland	www.samsung.com → Tuotteet → kodinelektroniikka → medi@2.0 → Internet@TV
France	www.samsung.com → Produits → télévisions → medi@2.0 → Internet@TV
Germany	www.samsung.com → Privatkunden → Fernseher → medi@2.0 → Internet@TV
Greece	www.samsung.com → Προϊόντα → τηλεοράσεις → medi@2.0 → Internet@TV
Hungary	www.samsung.com → Termékek → televíziók → medi@2.0 → Internet@TV
Ireland	www.samsung.com → Products → Television → medi@2.0 → Internet@TV
Italy	www.samsung.com → Prodotti → TV → medi@2.0 → Internet@TV
Netherlands	www.samsung.com → Producten → televisies → medi@2.0 → Internet@TV
Norway	www.samsung.com → Produkter → hverdagsrom & soverom → medi@2.0 → Internet@TV
Poland	www.samsung.com → Produkty → telewizory → medi@2.0 → Internet@TV
Portugal	www.samsung.com → Produtos para Consumidores → televisores → medi@2.0 → Internet@TV
Slovakia	www.samsung.com → Produkty → televizory → medi@2.0 → Internet@TV
Spain	www.samsung.com → Productos → televisores → medi@2.0 → Internet@TV
Sweden	www.samsung.com → Produkter → vardagsrum & sovrum → medi@2.0 → Internet@TV
Switzerland	www.samsung.com → Produits → télévisions → medi@2.0 → Internet@TV
	www.samsung.com → Produkte → Fernseher → medi@2.0 → Internet@TV
United Kingdom	www.samsung.com → Products → Television → medi@2.0 → Internet@TV
Turkey	www.samsung.com → Tüketiciler Ürünleri → televizyon → medi@2.0 → Internet@TV
Estonia	www.samsung.com → Klientidele → Televiisorid → medi@2.0 → Internet@TV
Latvia	www.samsung.com → Klientiem → Televizori → medi@2.0 → Internet@TV
Lithuania	www.samsung.com → Namams → Televizoriai → medi@2.0 → Internet@TV
Russia	www.samsung.com → Продукты → Телевизоры → medi@2.0 → Internet@TV
Ukraine	www.samsung.com → Потребительские продукты → телевизоры → medi@2.0 → Internet@TV

☑ De menustappen worden later mogelijk gewijzigd.

☑ De links kunnen voor bepaalde landen verschillen.

Thuisnetwerkcentrum

Het Thuisnetwerkcentrum

Het **Thuisnetwerkcentrum** verbindt de tv en een mobiele telefoon via een netwerk met elkaar. Zo kunt u inkomende oproepen, de inhoud van tekstberichten en de agenda van de mobiele telefoon via het **Thuisnetwerkcentrum** op de tv weergeven. Bovendien kunt u de multimedia op de mobiele telefoon, zoals video's, foto's en muziek via het netwerk naar de tv importeren en deze daar weergeven en afspelen.

- ☑ Als het apparaat **DLNA DMC (Digital Media Controller)** ondersteunt, is de Thuisnetwerkcentrum-functie beschikbaar.
- ☑ Deze functie is voor compatibiliteit met mobiele telefoons van Samsung die binnenkort worden uitgebracht. Voor meer informatie gaat u naar www.samsung.com of neemt u contact op met de klantenservice van Samsung. Het is mogelijk dat er extra software op het mobiele apparaat moet worden geïnstalleerd. Raadpleeg de gebruikershandleiding van het apparaat voor meer informatie.

Verbinding maken met het Thuisnetwerkcentrum

Raadpleeg 'Het netwerk instellen' voor meer informatie over de netwerkinstellingen.

• Verbinding maken met een Wi-Fi-ad-hocnetwerk

1. Sluit de 'Samsung Wireless LAN Adapter' aan op de **USB1(HDD)**- of **USB2**-poort van de TV.

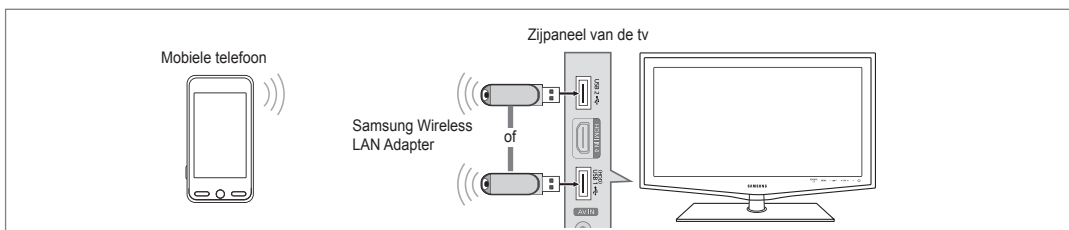

2. Raadpleeg 'Het netwerk instellen' voor meer informatie over het configureren van een ad-hocnetwerk.

☑ Raadpleeg de handleiding van de mobiele telefoon voor informatie over het configureren van de netwerkinstellingen op de telefoon.

3. Stel bij de ad-hocinstellingen van de mobiele telefoon het IP-adres, SSID en wachtwoord voor de mobiele telefoon in volgens de **Netwerkn**am (SSID) : en **Beveil.sleutel** (wachtwoord) die op de TV worden weergegeven.

• Verbinding maken via een bedrade/draadloze IP-verdeler

1. Sluit de bedrade/draadloze IP-verdeler met de LAN-kabel op de LAN-poort van de tv aan, of sluit de 'Samsung Wireless LAN Adapter' op de **USB1(HDD)**- of **USB2**-poort van de tv aan.

☑ Raadpleeg de handleiding van het desbetreffende apparaat voor de procedures voor het instellen van de draadloze verdeler en de mobiele telefoon.

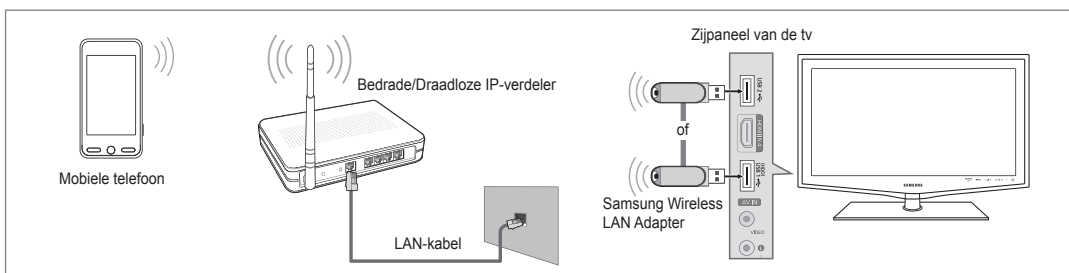
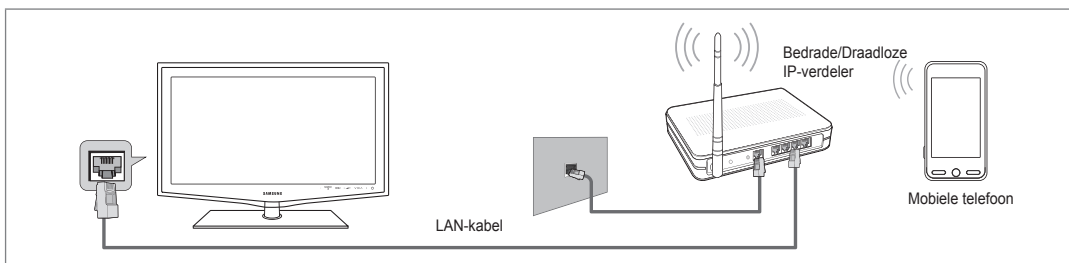

Het Thuisnetwerkcentrum

❑ Bericht / Media

Hiermee wordt een lijst weergegeven van mobiele telefoons die zijn ingesteld met deze tv voor gebruik van de functie Message of Media.

- ☑ De functie Media is beschikbaar op andere mobiele apparaten die DLNA DMC ondersteunen.

■ Toegstn

De mobiele telefoon wordt toegestaan.

■ Gweigrd

De mobiele telefoon wordt geblokkeerd.

■ Verwijderen

Hiermee wordt de mobiele telefoon uit de lijst verwijderd.

- ☑ Deze functie wist alleen de namen uit de lijst. Als het gewiste mobiele apparaat wordt ingeschakeld of probeert verbinding met de tv te maken, wordt het mogelijk weer in de lijst weergegeven.

❑ Inst.

■ Bericht → Aan / Uit

Hier kunt u bepalen of de berichtenfunctie wordt gebruikt (binnengekomen oproepen, de inhoud van tekstberichten en agendapunten op de telefoon).

■ Media → Aan / Uit

Hier kunt u instellen of de functie voor multimedia (video's, foto's en muziek) op de mobiele telefoon wordt gebruikt.

■ Tv-naam

U kunt de tv-naam instellen, zodat u deze gemakkelijk op het mobiele apparaat kunt vinden.

- ☑ Als u **Gebrk Invoer** selecteert, kunt u bij **OSK(On Screen Keyboard)** de tv-naam invoeren.



De Message-functie gebruiken

Met deze functie kunt u tijdens het TV-kijken inkomende oproepen, de inhoud van tekstberichten en de agenda van de mobiele telefoon via het alarmvenster weergeven.

- ☑ Als u dit **Bericht**-alarmvenster wilt uitschakelen, stelt u in het **Thuisnetwerkcentrum** bij **Inst.** de optie **Bericht** in op **Uit**.
- ☑ Het alarmvenster wordt 20 seconden weergegeven. Als er gedurende die tijd niet op een toets wordt gedrukt, of als **Annul** wordt geselecteerd, verschijnt het venster tot drie keer met een tussentijd van 5 minuten.
- ☑ Als OK wordt geselecteerd, of als OK niet is geselecteerd terwijl het bericht drie keer is weergegeven, wordt het bericht verwijderd. Het bericht wordt echter niet van de mobiele telefoon verwijderd.
- ☑ Het eenvoudige alarmvenster kan worden weergegeven terwijl u bepaalde applicaties zoals Media Play, Contents Library, enz. gebruikt. Schakel in dat geval naar de tv-modus over om de inhoud van het bericht te bekijken.
- ☑ Wanneer er een bericht van een onbekende mobiele telefoon wordt weergegeven, selecteert u de mobiele telefoon bij **Bericht** in het **Thuisnetwerkcentrum** en selecteert u **Gweigrd** om de telefoon te blokkeren.



Berichtweergave

Als er een nieuw tekstbericht (SMS) binnenkomt terwijl u tv kijkt, wordt het alarmvenster weergegeven. Als u op de **OK**-toets drukt, wordt de inhoud van het bericht weergegeven.

- U kunt de weergave-instellingen voor de inhoud van tekstberichten (SMS) op de mobiele telefoon configureren. Raadpleeg voor de juiste procedures de handleiding van de mobiele telefoon.
- Bepaalde speciale tekens worden mogelijk blanco of als kapotte tekens weergegeven.

Alarm bij binnenkomende oproep

Als er een oproep binnenkomt terwijl u TV-kijkt, wordt het alarmvenster weergegeven.

Agenda-alarm

Terwijl u TV-kijkt, verschijnt het alarmvenster met de geregistreerde agenda.

- U kunt de weergave-instellingen voor de inhoud van de agenda op de mobiele telefoon configureren. Raadpleeg voor de juiste procedures de handleiding van de mobiele telefoon.
- Bepaalde speciale tekens worden mogelijk blanco of als kapotte tekens weergegeven.

De Media-functie gebruiken

Er verschijnt een alarmvenster waarin de gebruiker wordt geïnformeerd dat de multimedia (foto's, video's en muziek) die van de telefoon is verzonden, op de TV wordt weergegeven.



De multimedia wordt automatisch 3 seconden na het verschijnen van het alarmvenster weergegeven of afgespeeld.

Als u bij het verschijnen van het alarmvenster op de toets **RETURN** of **EXIT** drukt wordt de **Media Contents** niet afgespeeld of weergegeven.

- Als u de verzending van multimedia vanaf de mobiele telefoon wilt uitschakelen, stelt u in het **Thuisnetwerkcentrum** bij **Instellingen** de optie **Media** in op **Uit**.
- Afhankelijk van de resolutie en indeling wordt bepaalde multimedia mogelijk niet op de TV weergegeven of afgespeeld.



Toetsen voor het weergeven van multimedia

Toets	Effect
◀▶	Beweeg de cursor en selecteer een item. Tijdens het afspelen van een film: Vooruit of achteruit door het filmbestand springen.
ENTER 	Als u tijdens het afspelen op de toets ENTER  drukt, wordt het afspelen gepauzeerd. Als u in de pauzestand op de toets ENTER  drukt, wordt het afspelen hervat.
RETURN	Terug naar het vorige menu.
TOOLS	Verschillende functies uit de menu's Photo, Music en Movie uitvoeren.
INFO	Bestandsgegevens weergeven.
EXIT	De modus Media Play afsluiten en terugkeren naar de TV-modus.

- De toetsen **ENTER**  en **◀▶** werken mogelijk niet, afhankelijk van het type multimedia.
- Met behulp van het mobiele apparaat kunt u de afgespeelde multimedia bedienen. Raadpleeg de gebruikershandleiding van het apparaat voor meer informatie.

Teletekstfunctie

De meeste televisiekkanalen bieden tekstinformatiediensten via teletekst. Op de indexpagina van de teletekstdienst vindt u informatie over het gebruik van de dienst. Ook kunt u naar wens verschillende opties selecteren met de toetsen op de afstandsbediening.

☑ Voor een juiste weergave van teletekstinformatie is een stabiele kanaalontvangst vereist. Anders kan bepaalde informatie ontbreken of worden bepaalde pagina's niet weergegeven.

1  (afsluiten)

De teletekstweergave verlaten.

2  (modus)

Druk op deze toets om de teletekstmodus (LIST/FLOF) te selecteren. Als u in de LIST-modus op deze toets drukt, schakelt u over naar de lijstopslagmodus. In deze modus kunt u met behulp van de toets  (opslaan) teletekstpagina's in een lijst opslaan.

3  (tonen)

Druk op deze toets om verborgen tekst weer te geven (bijvoorbeeld antwoorden op quizvragen). Druk nogmaals op deze toets om terug te keren naar de normale weergave.

3  (Afmet.)

Druk op deze toets om de tekst in de bovenste helft van het scherm op dubbel formaat weer te geven. Druk nogmaals op deze toets om de tekst in de onderste helft van het scherm op dubbel formaat weer te geven. Druk nogmaals op deze knop om terug te keren naar de normale weergave.

6  (Afm. rood/groen/geel/blauw)

Als een zendstation gebruikmaakt van het FASTEXT-systeem, worden de verschillende onderwerpen op een teletekstpagina van een kleurcodering voorzien, die u kunt selecteren met behulp van de gekleurde toetsen. Druk op de gewenste toets. De pagina wordt weergegeven met aanvullende kleurcodegegevens, die op dezelfde wijze kunnen worden geselecteerd. Om de vorige of volgende pagina weer te geven drukt u op de toets met de overeenkomstige kleur.

6  (Teletekst aan/mix)

Druk op deze toets om teletekst te activeren nadat u het kanaal dat de teletekstdienst aanbiedt, hebt geselecteerd. Druk tweemaal op deze knop om het huidige televisiebeeld over de teletekstpagina heen weer te geven.

7  (opslaan)

Hiermee kunt u teletekstpagina's opslaan.

8  (subpagina)

Druk op deze toets om de beschikbare subpagina's weer te geven.

9  (pagina omhoog)

Druk op deze toets om de volgende teletekstpagina weer te geven.

10  (pagina omlaag)

Druk op deze toets om de vorige teletekstpagina weer te geven.

11  (vastzetten)

Druk op deze toets als u een roulerende pagina wilt vastzetten. Druk nogmaals op deze toets om het rouleren te hervatten.

12  (index)

Druk op deze toets voor weergave van de indexpagina (inhoudspagina) tijdens het gebruik van teletekst.

13  (annuleren)

Hiermee bekijkt u de uitzending tijdens het zoeken naar een pagina.

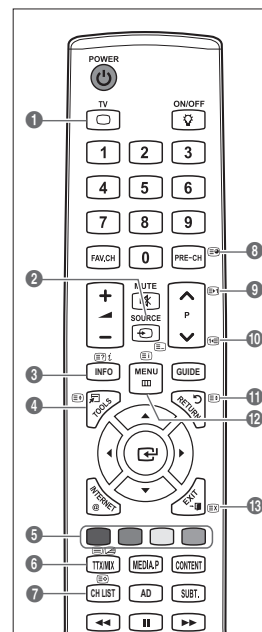

☑ U kunt naar een andere teletekstpagina gaan met de numerieke toetsen op de afstandsbediening.

De teletekstpagina's zijn in zes categorieën verdeeld:

Onderdeel	Inhoud
A	Geselecteerd paginanummer.
B	Aanduiding zendstation.
C	Huidig paginanummer of zoekindicaties.
D	Datum en tijd.
E	Tekst.
F	Statusinformatie. FASTEXT-informatie.

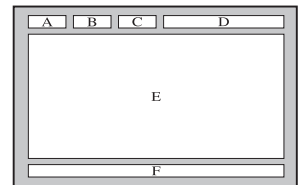

- Teletekst informatie is vaak verdeeld over verschillende pagina's die achtereenvolgens worden weergegeven. U kunt rechtstreeks naar deze pagina's gaan door:
 - het paginanummer in te voeren
 - een titel in een lijst te selecteren
 - een gekleurde kop te selecteren (FASTEXT-systeem)
- Het teleteksth niveau dat door de tv wordt ondersteund, is versie 2.5. Hiermee kunnen extra beelden en tekst worden weergegeven.
- Afhankelijk van de transmissie kunnen er bij teletekst lege panelen aan de zijkant worden weergegeven.
- In die gevallen worden er geen extra beelden of tekst verzonden.
- Oudere tv's die versie 2.5 niet ondersteunen, kunnen geen extra beelden of tekst weergeven, ongeacht de teletekstransmissie.
- Druk op de toets **TV** om de teletekstweergave te verlaten.

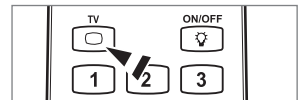

De voet bevestigen

- Vooraf instellen:** plaats de richtvoet en dekselkraag op de voet en maak deze met de schroeven vast.

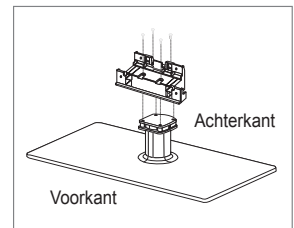

1. Bevestig de LCD-tv aan de voet.
 - De tv moet door twee of meer mensen worden gedragen.
 - Zorg dat u weet wat de voor- en achterkant van de voet is.
 - Om te zorgen dat de tv op de juiste manier op de voet wordt bevestigd, is het belangrijk om niet te veel neerwaartse druk op de linker- en rechterkant van de tv uit te oefenen.
2. Gebruik twee schroeven op positie ① en twee schroeven op positie ②.
 - Zet het product rechtop en draai de schroeven vast. Als u de schroeven vastdraait terwijl de LCD-tv nog ligt, kan deze naar een kant overhellen.
 - De voet is bevestigd voor uitvoeringen met een schermgrootte van 55-inch of meer.

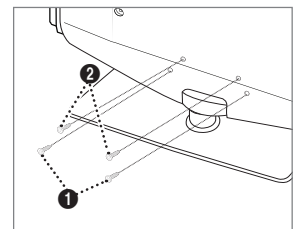

De voet verwijderen

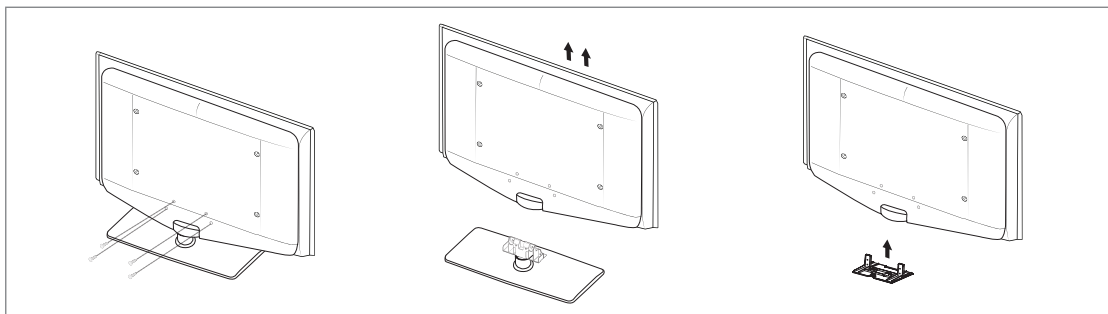

1. Verwijder de schroeven aan de achterkant van de tv.
2. Verwijder de voet van de tv.
 - ☑ De tv moet door twee of meer mensen worden gedragen.
3. Bedek het gat in de onderzijde met de afdekking.

De muurbevestiging installeren

Met de onderdelen voor muurbevestiging (apart verkrijgbaar) kunt u de tv aan de muur bevestigen.

Zie de instructies bij de onderdelen voor muurbevestiging als u wilt weten hoe u de muurbevestiging installeert. Neem contact op met een technicus voor hulp alvorens de muurbeugel te bevestigen.

Samsung Electronics is niet verantwoordelijk voor schade aan het product of voor verwondingen die u zelf of anderen oplopen wanneer u besluit de tv zelfstandig te installeren.



Monteer de muurbevestiging niet terwijl de tv is ingeschakeld. Dit kan resulteren in persoonlijk letsel door elektrische schokken.

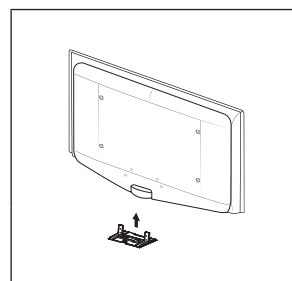

De snoeren bij elkaar houden

Stop de kabels in de kabelhouder, zodat de kabels niet zichtbaar zijn door de doorzichtige standaard.

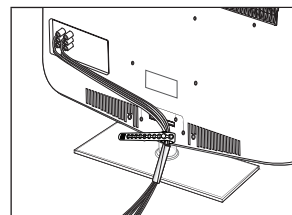

Kensington-slot tegen diefstal

Het Kensington-slot is een vergrendeling waarmee u het systeem fysiek kunt vastzetten voor gebruik in het openbaar. Afhankelijk van de fabrikant, kan het uiterlijk en de vergrendelmethode enigszins afwijken van de afbeelding.

Raadpleeg de handleiding bij het Kensington-slot voor het juiste gebruik.

- ☑ De vergrendeling moet apart worden aangeschaft.
 - ☑ De plaats van het Kensington-slot kan variëren afhankelijk van het model.
1. Plaats het vergrendelingsapparaat in het Kensington-slot op de LCD-tv (❶) en draai deze in de vergrendelingsrichting (❷).
 2. Sluit de Kensington-vergrendelingskabel aan (❸).
 3. Maak het Kensington-slot vast aan een bureau of een ander zwaar voorwerp dat niet kan worden verplaatst.

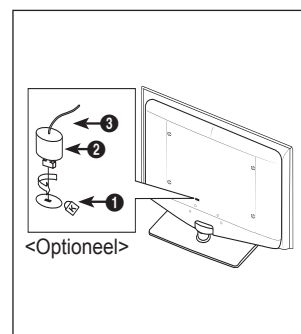

Installatieruimte

Bewaar de nodige afstand tussen het product en andere objecten (bijv. muren) zodat er een goede ventilatie mogelijk is. Wanneer u dat niet doet, kunnen er door een stijging van de interne temperatuur brand of problemen bij het product ontstaan. Plaats het product op zo'n manier dat de in de afbeelding aangegeven vereiste afstanden worden aangehouden.

- Bij gebruik van een voet of muurbevestiging mogen er alleen onderdelen worden gebruikt die door Samsung Electronics zijn geleverd.
 - Het gebruik van onderdelen van een andere fabrikant kan leiden tot problemen met het product of zelfs tot lichamelijk letsel doordat het product valt.
 - Het gebruik van onderdelen van een andere fabrikant kan leiden tot problemen met het product of zelfs tot brand vanwege een door een slechte ventilatie gestegen interne temperatuur.
- Het uiterlijk van het product kan van het afgebeelde apparaat afwijken.

Bij installatie van het product met een voet

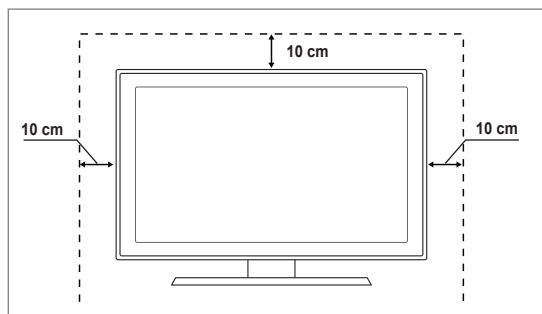

Bij installatie van het product met een muurbevestiging

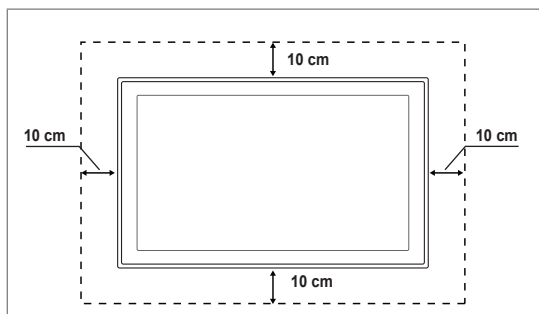

De tv vastzetten aan de wand



Let op: als u duwt of trekt aan de tv of op de tv klimt, kan deze vallen. Zie er met name op toe dat uw kinderen niet aan de tv gaan hangen of deze uit balans brengen. De tv kan dan omvallen, hetgeen verwondingen kan veroorzaken of zelfs fatale gevolgen kan hebben. Neem alle voorzorgsmaatregelen die in de bijgesloten veiligheidsfolder worden genoemd. Om veiligheidsredenen is het raadzaam de antivalvoorziening te installeren om de stabiliteit van het toestel te verhogen.

Voorkomen dat de tv valt:

1. Plaats de schroeven in de beugels en bevestig deze stevig aan de wand. Controleer of de schroeven stevig in de wand zijn gedraaid.
 - Afhankelijk van het wandtype hebt u mogelijk aanvullend materiaal nodig om het geheel te verankeren.
 - De benodigde beugels, schroeven en draad worden niet meegeleverd. Deze moeten apart worden aangeschaft.

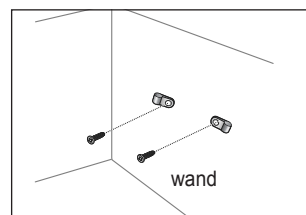

2. Verwijder de schroeven in het midden aan de achterkant van de tv, steek de schroeven door de beugels en draai de schroeven weer vast in de tv.
 - Het is mogelijk dat de schroeven niet bij het product worden meegeleverd. In dat geval moet u schroeven met de volgende specificaties aanschaffen.
 - Specificaties van de schroeven
 - Voor een LCD-tv van 43-74 cm: M4 x L15 /
 - Voor een LCD-tv van 81-102 cm: M6 x L15

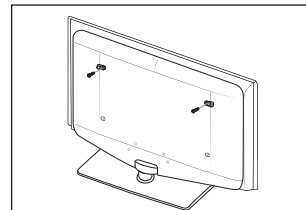

3. Verbind de beugels die aan de tv zijn bevestigd met een sterke draad aan de beugels die aan de wand zijn bevestigd en knoop de draad stevig vast.
 - Plaats de tv dicht bij de wand zodat deze niet achterover kan vallen.
 - Het is veilig de draad zodanig aan te brengen dat de beugels die aan de wand zijn bevestigd zich boven de beugels op de tv of op gelijke hoogte daarmee bevinden.
 - Haal de draad los voordat u de tv verplaatst.

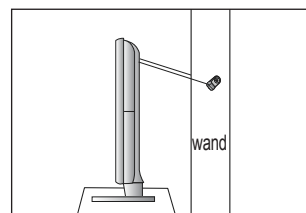

4. Controleer of alle bevestigingen goed zijn aangebracht. Controleer de bevestigingspunten regelmatig op tekenen van moeheid of verzakking. Neem in geval van twijfel over de veiligheid van de bevestiging contact op met een professionele installateur.

Problemen oplossen

Als u vragen hebt over uw tv, raadpleegt u eerst deze lijst. Als geen van deze tips voor probleemoplossing van toepassing is, brengt u een bezoek aan de website www.samsung.com en klikt u vervolgens op Support. U kunt echter ook contact opnemen met het Call Center in de lijst op de laatste pagina.

Probleem	Oplossing
Beeldkwaliteit	<p>Voer als eerste de functie Het beeld testen uit om te controleren of het testbeeld correct wordt weergegeven op uw tv.</p> <ul style="list-style-type: none"> Ga naar MENU - Ondersteuning - Zelfdiagnose - Het beeld testen <p>Als het testbeeld correct wordt weergegeven, wordt het slechte beeld mogelijk veroorzaakt door de bron of het signaal.</p>
Het tv-beeld ziet er niet zo fraai uit als in de winkel.	<ul style="list-style-type: none"> Als u over een analoge kabl/set-top box beschikt, voert u een upgrade uit naar een box. Gebruik HDMI- of Component-kabel om beelden van HD-kwaliteit weer te geven. Kabel/satellietontvanger: Probeer HD-zenders (High Definition) weer te geven vanuit de zenderlijst. Antenneverbinding: Probeer HD-zenders weer te geven nadat u de automatische zenderprogrammering hebt uitgevoerd. <ul style="list-style-type: none"> <input checked="" type="checkbox"/> Bij veel HD-zenders is sprake van het opschalen van SD-inhoud (Standard Definition). Stel de resolutie voor de video-uitvoer van de kabel-/set-top box in op 1080i of 720p. Controleer of u vanaf de minimaal aanbevolen afstand naar de tv kijkt op basis van het formaat en de definitie van het signaal dat wordt weergegeven.
Beeld is vervormd: macroblok, klein blok, puntjes, pixelvorming	<ul style="list-style-type: none"> Compressie van video-inhoud kan tot beeldvervalsing leiden met name bij uitzendingen met snelle bewegingen, zoals sportprogramma's en actiefilms. Een laag signaalniveau of slechte signaalkwaliteit kan beeldvervalsing veroorzaken. Er is hierbij geen sprake van een probleem met de tv.
Onjuiste of ontbrekende kleuren bij Component-verbinding.	<ul style="list-style-type: none"> Zorg ervoor dat de Component-kabels op de juiste ingangen zijn aangesloten. Onjuiste of losse verbindingen kunnen kleurproblemen veroorzaken of resulteren in een leeg scherm.
Problemen met kleur of helderheid.	<ul style="list-style-type: none"> Pas de opties voor Beeld aan in het tv-menu. (Beeld, Kleur, Helderheid, Scherp) Pas de optie Spaarstand aan in het menu Instellingen. Zet het beeld terug op de standaardbeeldinstelling. (Ga naar MENU - Beeld - Beeld resetten)
Stippelijntjes aan de rand van het scherm.	<ul style="list-style-type: none"> Als het beeldformaat is ingesteld op Volledig scherm, wijzigt u deze in 16:9. Wijzig de resolutie van de kabel-/set-top box.
Beeld is zwart-wit met alleen AV-invoer (Composite).	<ul style="list-style-type: none"> Sluit de videokabel (geel) aan op de groene aansluiting van Component-ingang 1 van de tv.
Beeld blijft hangen of is vervormd bij het veranderen van zender of het beeld wordt met vertraging weergegeven.	<ul style="list-style-type: none"> Probeer, bij verbinding met een kabelbox de kabelbox te resetten. (Sluit het netsnoer opnieuw aan en wacht totdat de kabelbox opnieuw is opgestart. Dit kan tot 20 minuten duren.) Stel de uitvoerresolutie van de kabelbox in op 1080i of 720p.
Geluidskwaliteit	<p>Voer als eerste de functie Het geluid testen uit om te controleren of het geluid van uw tv correct werkt.</p> <ul style="list-style-type: none"> Ga naar MENU - Ondersteuning - Zelfdiagnose - Het geluid testen <p>Als het geluid in orde is, wordt het geluidsprobleem mogelijk veroorzaakt door de bron of het signaal.</p>
Er klinkt geen geluid of het geluid is te zacht op het maximale volume.	<ul style="list-style-type: none"> Controleer het volume van externe apparaten die zijn aangesloten op de tv en pas vervolgens het tv-volume aan.
Beeld is goed maar er klinkt geen geluid.	<ul style="list-style-type: none"> Stel de optie Luidspreker selecteren in op TV-luidspreker in het geluidsmenu. Controleer of de audiokabels van een extern apparaat zijn aangesloten op de juiste geluids-aansluitingen op de tv. Controleer de optie voor audio-uitvoer op aangesloten apparaten. (Bijvoorbeeld: mogelijk moet u de geluidsoptie van uw kabelbox wijzigen in HDMI als u een HDMI-kabel hebt aangesloten op uw tv.) Als u gebruikmaakt van een DVI-naar-HDMI-kabel, is een aparte audiokabel vereist. Schakel de SRS-functie uit als u het volume instelt op een waarde hoger dan 30. Verwijder de stekker uit de hoofdtelefoonaansluiting. (Indien deze beschikbaar is op uw tv.)
Er klinkt ruis uit de luidspreker.	<ul style="list-style-type: none"> Controleer de kabelverbindingen. Controleer of er geen videokabel is aangesloten op een audio-ingang. Controleer de signaalsterkte bij een antenne-/kabelverbinding. Een laag signaalniveau kan leiden tot vervorming van het geluid.

Probleem	Oplossing
Geen beeld, geen video	
Tv kan niet worden ingeschakeld.	<ul style="list-style-type: none"> Controleer of het netsnoer stevig in het stopcontact zit. Controleer of het stopcontact werkt. Druk op de POWER-knop op de tv om te controleren of de afstandsbediening correct werkt. Als de tv nu wel wordt ingeschakeld, kan het probleem bij de afstandsbediening liggen. U kunt het probleem met de afstandsbediening oplossen aan de hand van het gedeelte 'Afstandsbediening werkt niet' hieronder.
De tv wordt automatisch uitgeschakeld.	<ul style="list-style-type: none"> Controleer of de functie Slaaptimer is ingesteld op Aan in het menu Instellingen. Als de tv is aangesloten op uw pc, controleert u de stroominstellingen voor uw pc. Controleer of het netsnoer stevig in het stopcontact zit. De tv wordt uitgeschakeld als gedurende 10 tot 15 minuten geen signaal wordt ontvangen bij een antenne-/kabelverbinding.
Geen beeld/video.	<ul style="list-style-type: none"> Controleer de kabelverbindingen (verwijder alle kabels van tv en externe apparaten en sluit ze vervolgens weer aan). Verbind de video-uitgang van uw externe apparaat (kabel-/set-top box, dvd, Blu-ray, enz.) met de ingang van de tv. Bijvoorbeeld, uitgang externe apparaat: HDMI, ingang tv: HDMI. Controleer of het aangesloten apparaat is ingeschakeld. Selecteer de juiste bron voor de tv door op de knop SOURCE op de afstandsbediening van de tv te drukken.
RF-verbinding (kabel/antenne)	
Niet alle zenders kunnen worden ontvangen.	<ul style="list-style-type: none"> Zorg dat de antennekabel stevig is aangesloten. Voer de functie Plug & Play uit om beschikbare zenders toe te voegen aan de zenderlijst. Ga naar MENU - Instellingen - Plug & Play en wacht totdat alle beschikbare zenders zijn opgeslagen. Controleer of de antenne correct is gepositioneerd.
Beeld is vervormd: macroblok, klein blok, puntjes, pixelvorming	<ul style="list-style-type: none"> Compressie van video-inhoud kan tot beeldvervalsing leiden met name bij uitzendingen met snelle bewegingen, zoals sportprogramma's en actiefilms. Een laag signaalniveau kan leiden tot vervorming van het beeld. Er is hierbij geen sprake van een probleem met de tv.
Pc-verbinding	
Melding 'Niet ondersteund.'	<ul style="list-style-type: none"> Stel de uitvoerresolutie en frequentie van uw pc zodanig in dat deze overeenkomen met de resoluties die door de tv worden ondersteund.
De pc wordt altijd weergegeven in de lijst met bronnen, ook als deze niet is aangesloten.	<ul style="list-style-type: none"> Dit is normaal. De pc wordt altijd weergegeven in de lijst met bronnen, ook als deze niet is aangesloten.
Video is in orde maar er is geen audio beschikbaar bij een HDMI-verbinding.	<ul style="list-style-type: none"> Controleer de instelling voor de audio-uitvoer op uw pc.
Netwerkverbinding (afhankelijk van model)	
Storing in draadloze netwerkverbinding.	<ul style="list-style-type: none"> Als u een draadloos netwerk wilt gebruiken, is de draadloze USB-dongle van Samsung vereist. Zorg ervoor dat de netwerkverbinding wordt ingesteld op Draadloos. De tv moet zijn aangesloten op een draadloos apparaat voor het delen van IP-adressen (router).

Probleem	Oplossing
Overige	
Beeld wordt niet op volledig scherm weergegeven.	<ul style="list-style-type: none"> • Er worden zwarte balken aan elke kant weergegeven bij HD-zender bij weergave van opgeschaalde SD-inhoud (4:3). • Er worden zwarte balken weergegeven aan de boven- en onderkant bij films met een beeldverhouding die afwijkt van de beeldverhouding van uw tv. • Stel de optie voor het beeldformaat op uw externe apparaat of tv in op volledig scherm.
Afstandsbediening werkt niet.	<ul style="list-style-type: none"> • Vervang de batterijen van de afstandsbediening. Let hierbij op de correcte polariteit (+ -). • Reinig het transmissievenster aan de bovenkant van de afstandsbediening. • Wijs met de afstandsbediening rechtstreeks naar de tv vanaf een afstand van 1,5 tot 2 meter.
Kan de tv niet in- of uitschakelen of het volume bijstellen met de afstandsbediening voor de kabel-/set-top box.	<ul style="list-style-type: none"> • Programmeer de afstandsbediening voor de kabel-/set-top box zodanig dat deze werkt voor de tv. Raadpleeg de gebruikershandleiding van uw kabel/satellietontvanger voor de tv-code van SAMSUNG.
Melding 'Niet ondersteund.'	<ul style="list-style-type: none"> • Controleer de ondersteunde resolutie van de tv en pas de uitvoeresolutie van het externe apparaat hierop aan. Raadpleeg de resolutie-instellingen in deze handleiding.
Plasticgeur van tv.	<ul style="list-style-type: none"> • Deze geur is normaal en verdwijnt na verloop van tijd.
TV Signaalinformatie is niet beschikbaar in het menu Self Diagnostic Test.	<ul style="list-style-type: none"> • Deze functie is alleen beschikbaar voor digitale zenders met een antenneverbinding (RF/coax).
Tv helt over naar rechter- of linkerkant.	<ul style="list-style-type: none"> • Verwijder de standaardvoet van de tv en monteer deze opnieuw.
Kan de standaardvoet niet monteren.	<ul style="list-style-type: none"> • Controleer of de tv op een vlakke ondergrond staat. Als u de schroeven van de tv niet los krijgt, gebruikt u een gemagnetiseerde schroevendraaier.
Het menu Channel wordt grijs weergegeven. (Niet beschikbaar.)	<ul style="list-style-type: none"> • Het menu Kanaal is alleen beschikbaar als een tv-bron is geselecteerd.
Na 30 minuten of telkens wanneer de tv wordt uitgeschakeld gaan uw instellingen verloren.	<ul style="list-style-type: none"> • Als de tv zich in de modus Winkeldemo bevindt, worden de audio- en beeldinstellingen elke 30 minuten gereset. Schakel van de modus Winkeldemo over naar de modus Thuisgebruik in de procedure Plug & Play. Druk op de knop SOURCE om de modus TV te selecteren, ga naar MENU → Instellingen → Plug & Play → ENTER [↵].
Met tussenpozen valt het geluid of beeld weg.	<ul style="list-style-type: none"> • Controleer de kabelverbindingen en sluit deze opnieuw aan. • Kan zich voordoen als gebruik wordt gemaakt van al te stugge of dikke kabels. Zorg ervoor dat de kabels flexibel genoeg zijn voor langdurig gebruik. Bij wandmontage adviseren wij gebruik te maken van kabels met connectoren die een hoek van 90 graden maken.
U ziet mogelijk kleine deeltjes als u dichtbij de rand het televisiescherm kijkt.	<ul style="list-style-type: none"> • Dit maakt deel uit van het productontwerp en is geen defect.
Het menu PIP is niet beschikbaar.	<ul style="list-style-type: none"> • PIP-functionaliteit is alleen beschikbaar als u een HDMI-, Pc- of Components-bron bekijkt.
'Gecodeerd signaal' of 'Geen signaal/zwak signaal' met CAM CARD(CI/CI+).	<ul style="list-style-type: none"> • Controleer of de CI-/CI+-kaart is geïnstalleerd in de COMMON INTERFACE-sleuf van de CAM. • Trek de CAM uit de tv en plaats deze opnieuw in de desbetreffende sleuf.
Als de tv wordt uitgeschakeld, schakelt deze zich 45 minuten later automatisch zelf weer in.	<ul style="list-style-type: none"> • Dit is normaal. De tv maakt zelfstandig gebruik van de OTA-functie (Over The Air) om een upgrade uit te voeren van firmware die tijdens het kijken is gedownload.
Herhaald optredend beeld-/geluidsprobleem.	<ul style="list-style-type: none"> • Controleer het signaal of de bron en wijzig deze indien nodig.

☞ Dit TFT LCD-paneel gebruikt een paneel met subpixels die met geavanceerde technologie zijn geproduceerd. Het scherm kan echter enkele heldere of donkere pixels bevatten. Deze pixels zijn niet van invloed op de prestaties van het product.

Specificaties

Modelnaam	LE32B650, LE32B651 LE32B652, LE32B653	LE37B650, LE37B651 LE37B652, LE37B653
Schermaformaat (Diagonaal)	32 inch	37 inch
Pc-resolutie (Optimaal)	1920 x 1080 bij 60 Hz	1920 x 1080 bij 60 Hz
Geluid Uitgang	10 W X 2	10 W X 2
Afmetingen (BxDxH) Behuizing Met voet	803 x 77 x 545 mm 803 x 239 x 601 mm	927 x 78 x 608 mm 927 x 255 x 668 mm
Gewicht Met voet	14 kg	17 kg
Omgevingsvereisten Gebruikstemperatuur Gebruiksvochtigheid Opslagtemperatuur Opslagvochtigheid	10°C tot 40°C (50° tot 104°F) 10% tot 80%, niet-condenserend -20°C tot 45°C (-4°F tot 113°F) 5% tot 95%, niet-condenserend	
Draivoet (Links/rechts)	-20° ~ 20°	
Modelnaam	LE40B650, LE40B651 LE40B652, LE40B653	LE46B650, LE46B651 LE46B652, LE46B653
Schermaformaat (Diagonaal)	40 inch	46 inch
Pc-resolutie (Optimaal)	1920 x 1080 bij 60 Hz	1920 x 1080 bij 60 Hz
Geluid Uitgang	10 W X 2	10 W X 2
Afmetingen (BxDxH) Behuizing Met voet	995 x 79 x 650 mm 995 x 255 x 706 mm	1126 x 79 x 730 mm 1126 x 277 x 783 mm
Gewicht Met voet	19 kg	25 kg
Omgevingsvereisten Gebruikstemperatuur Gebruiksvochtigheid Opslagtemperatuur Opslagvochtigheid	10°C tot 40°C (50°F tot 104°F) 10% tot 80%, niet-condenserend -20°C tot 45°C (-4°F tot 113°F) 5% tot 95%, niet-condenserend	
Draivoet (Links/rechts)	-20° ~ 20°	
Modelnaam	LE55B650, LE55B651, LE55B652, LE55B653	
Schermaformaat (Diagonaal)	55 inch	
Pc-resolutie (Optimaal)	1920 x 1080 bij 60 Hz	
Geluid Uitgang	15 W X 2	
Afmetingen (BxDxH) Behuizing Met voet	1311 X 80 X 842 mm 1311 X 305 X 895 mm	
Gewicht Met voet	34 kg	
Omgevingsvereisten Gebruikstemperatuur Gebruiksvochtigheid Opslagtemperatuur Opslagvochtigheid	10°C tot 40°C (50°F tot 104°F) 10% tot 80%, niet-condenserend -20°C tot 45°C (-4°F tot 113°F) 5% tot 95%, niet-condenserend	
Draivoet (Links/rechts)	-20° ~ 20°	

☒ Vormgeving en specificaties kunnen zonder kennisgeving worden gewijzigd.

☒ Dit is een digitaal apparaat van klasse B.

☒ Zie voor informatie over de stroomvoorziening en het energieverbruik het etiket op het product.

Le figure e le illustrazioni presenti in questo Manuale dell'utente sono fornite unicamente a titolo di riferimento e possono differire da quelle del prodotto attuale.
Le specifiche e il design del prodotto possono variare senza preavviso.

□ Licenza



TruSurround HD, SRS e il simbolo  sono marchi di SRS Labs, Inc. La tecnologia TruSurround HD è utilizzata su licenza di SRS Labs, Inc.



Prodotto su licenza di Dolby Laboratories. Dolby e il simbolo della doppia D sono marchi di Dolby Laboratories.



DivX® Certified to play DivX® video, including premium content.

ABOUT DIVX VIDEO: DivX® is a digital video format created by DivX, Inc. This is an official DivX Certified device that plays DivX video. Visit www.divx.com for more information and software tools to convert your files into DivX video.

ABOUT DIVX VIDEO-ON-DEMAND: This DivX Certified® device must be registered in order to play DivX Video-on-Demand (VOD) content. To generate the registration code, locate the DivX VOD section in the device setup menu. Go to vod.divx.com with this code to complete the registration process and learn more about DivX VOD.

□ Avviso relativo alla trasmissione TV digitale

1. Le funzioni relative alla trasmissione televisiva digitale (DVB) sono disponibili solo nei paesi o nelle aree in cui vengono trasmessi segnali digitali terrestri DVB-T (MPEG2 E MPEG4 AVC) o laddove l'utente abbia la possibilità di accedere a un servizio TV via cavo DVB-C (MPEG2 e MPEG4 AAC) compatibile. Verificare con il rivenditore locale la possibilità di ricevere segnali DVB-T o DVB-C.
2. DVB-T è lo standard del consorzio europeo DVB per la trasmissione della televisione digitale terrestre mentre DVB-C è lo standard per la trasmissione della televisione digitale via cavo. Tuttavia, alcune funzioni quali EPG (Electric Program Guide), VOD (Video on Demand) e altre non sono incluse in queste specifiche. Per questo motivo, al momento non sono disponibili.
3. Sebbene questo apparecchio TV soddisfi i più recenti standard DVB-T e DVB-C, [Agosto, 2008], la compatibilità con future trasmissioni digitali via cavo DVB-C e terrestri DVB-T non può essere garantita.
4. In base al paese o all'area in cui si utilizza questo televisore, alcuni fornitori di trasmissioni TV via cavo potrebbero applicare una tariffa aggiuntiva per tali servizi e richiedere all'utente di accettare i termini e le condizioni della loro offerta.
5. Alcune funzioni della trasmissione TV digitale potrebbero non essere disponibili in alcuni paesi o regioni e DVB-C potrebbe non funzionare correttamente con alcuni fornitori di servizi via cavo.
6. Per maggiori informazioni contattare il locale centro assistenza clienti SAMSUNG.

□ Precauzioni da adottare quando si visualizza un'immagine fissa

Un'immagine fissa può causare danni permanenti allo schermo TV

- Non visualizzare un'immagine fissa o parzialmente fissa sul pannello LCD per oltre 2 ore poiché può causare la ritenzione dell'immagine sullo schermo. Il fenomeno di ritenzione dell'immagine è anche noto come "bruciatura dello schermo". Per evitare il fenomeno di ritenzione dell'immagine, ridurre il grado di luminosità e contrasto dello schermo quando si visualizza un'immagine fissa.
-  Su un TV LCD, l'uso del formato 4:3 per un periodo di tempo prolungato può lasciare traccia dei bordi sulla parte sinistra, destra e centrale del video a causa delle differenti emissioni luminose dello schermo. La riproduzione di un DVD o l'uso di una console per videogiochi può causare effetti analoghi sullo schermo. Questo tipo di danni non è coperto dalla Garanzia.
- La visualizzazione prolungata di immagini fisse da videogiochi e PC può causare immagini residue parziali. Per evitare questo problema, ridurre la 'luminosità' e il 'contrasto' mentre si visualizzano immagini fisse.

CONTENUTI

CONFIGURAZIONE DEL TELEVISORE

■ Accessori	2
■ Pannello di controllo	2
■ Pannello dei collegamenti	3
■ Telecomando	5
■ Installazione delle batterie nel telecomando	6
■ Visualizzazione dei menu	6
■ Attivazione modalità standby	7
■ Funzioni Plug & Play (In base al modello)	7
■ Visualizzazione del display	8

CANALE

■ Menu Canale	8
■ Gestione dei canali	11

IMMAGINE

■ Configurazione del menu Immagine	13
■ Visione Picture-in-Picture	16
■ Uso del televisore come uno schermo PC	17
■ Configurazione del televisore con il PC	18

SUONO

■ Configurazione del menu audio	18
■ Selezione della modalità audio	20

IMPOSTAZIONE

■ Configurazione del menu Impostazione	20
■ Impostazione dell'orario	23
■ Connessione di rete	24
■ Impostazione della rete	26

INGRESSI / SUPPORTO

■ Menu Ingressi	29
■ Menu Supporto	29

MEDIA PLAY (USB & DLNA)

■ Collegamento di un dispositivo USB	32
■ Funzione Media Play	33
■ Ordinamento Photo / Music / Movie List	34
■ Photo / Music / Movie List Option Menu	35
■ Slide Show / Music Play / Movie Play Option Menu	36
■ Visualizzazione di una foto o di una proiezione di diapositive	37
■ Riproduzione di musica	38
■ Riproduzione di un filmato	39
■ Utilizzo del menu Impostazione	41

MEDIA PLAY-DLNA

■ Impostazione della rete DLNA	42
■ Installazione dell'applicazione DLNA	42
■ Installazione dell'applicazione DLNA	43
■ Uso della funzione DLNA	44

ANYNET+

■ Collegamento dei dispositivi Anynet+	45
■ Configurazione di Anynet+	46
■ Passaggio tra dispositivi Anynet+	46
■ Registrazione	47
■ Ascolto tramite il Ricevitore (Home theater)	47
■ Risoluzione dei problemi con Anynet+	48

CONTENT LIBRARY

■ Uso di Content Library	49
■ Uso dei contenuti	49
■ Uso di Gestione contenuto	50

INTERNET@TV

■ Guida introduttiva di Internet@TV	51
■ Modificare gli snippet nel dock	53
■ Uso del widget Profile	53
■ Uso di Yahoo!® Galleria Widget	54
■ Uso di Yahoo!® Weather Widget	55
■ Uso del widget Yahoo!® News	55
■ Uso del widget Yahoo!® Flickr	56
■ Uso del widget Yahoo!® Finance	56
■ Risoluzione dei problemi con internet@TV	57
■ Guida Sito web	57

INTERNET@TV

■ Guida introduttiva di Internet@TV	58
■ Configurazione di Internet@TV	58
■ Uso del servizio Internet@TV	59
■ Risoluzione dei problemi con internet@TV	60
■ Guida Sito web	60

CENTRO RETE DOM

■ Centro rete dom	61
■ Impostazione di Centro rete dom	62
■ Uso della funzione Message	62
■ Uso della funzione Media	63

RACCOMANDAZIONI

■ Funzione Teletext	64
■ Installazione del piedistallo	65
■ Smontare il piedistallo	66
■ Installazione del Kit di montaggio a parete	66
■ Assemblaggio dei cavi	66
■ Blocco antifurto Kensington	66
■ Messa in sicurezza della posizione di installazione	67
■ Fissaggio del televisore alla parete	67
■ Risoluzione dei problemi	68
■ Specifiche	69
■ Diagrammi a blocchi	72

Questo apparecchio è fabbricato in conformità al D.M.28.08.95 n.548 ed in particolare a quanto specificato nell'Art.2, comma 1. Questo apparecchio è fabbricato nella U.E. in conformità al D.M.28.08.95 n.548 Art.2, comma 1 ed al D.M.26.03.92 Art.1

Simbolo



Nota



Tasto One-Touch



Tasto TOOLS



Premere

CONFIGURAZIONE DEL TELEVISORE

Accessori

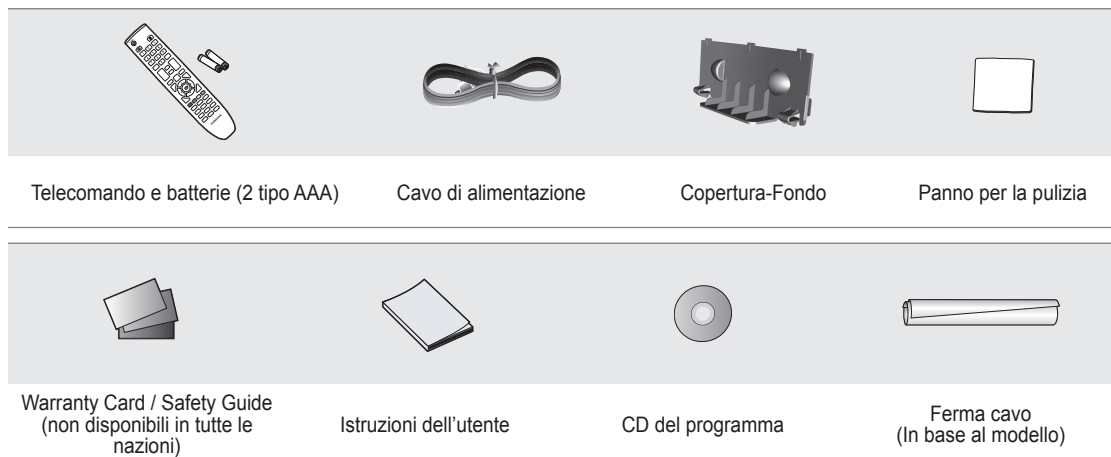



- ☑ Controllare che nella confezione del TV LCD siano contenuti i seguenti componenti. Se qualsiasi componente risultasse mancante, contattare il rivenditore.
- ☑ La forma e il colore dei componenti possono variare in base al modello.

Pannello di controllo

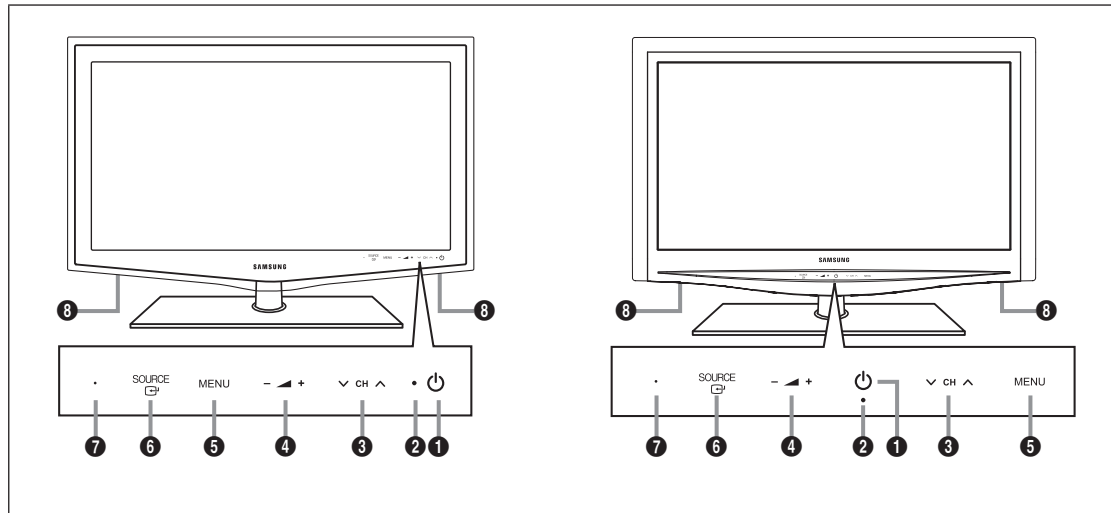
- ☑ La forma e il colore del prodotto possono variare in base al modello.
- ☑ I tasti del pannello anteriore possono essere attivati toccandoli con un dito.



- 1  **(ALIMENTAZIONE)**: Premere per accendere e spegnere il televisore.
- 2 **INDICATORE DI ALIMENTAZIONE**: Lampeggia e si spegne quando l'alimentazione è attiva, si accende in modalità standby.
- 3 **∨ CH ∧**: Premere per cambiare canale. Nel menu a video, utilizzare i tasti **∨ CH ∧** così come si usano i tasti **∇** e **▲** del telecomando.
- 4 **— ▲ +**: Premere per aumentare o diminuire il volume.
Nel menu a video, utilizzare i tasti **— ▲ +** così come si usano i tasti **◀** e **▶** del telecomando.

- 5 **MENU:** Premere per visualizzare il menu a video con le funzioni del televisore.
- 6 **SOURCE** : Alterna tutte le sorgenti d'ingresso disponibili. Nel menu a video, utilizzare questo tasto come si usa il tasto **ENTER**  del telecomando.
- 7 **SENSORE DEL TELECOMANDO:** Puntare il telecomando in direzione di questo punto sul televisore.
- 8 **ALTOPARLANTI**

Pannello dei collegamenti

 La forma e il colore del prodotto possono variare in base al modello.

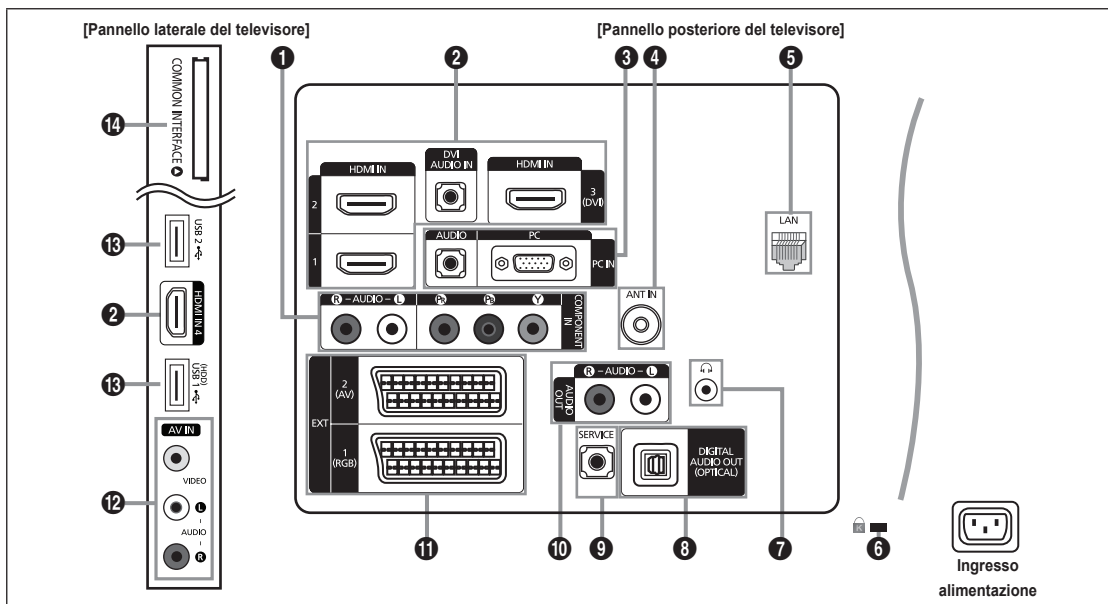

1 COMPONENT IN

Collega Component video / audio.

2 HDMI IN 1, 2, 3(DVI), 4 / DVI AUDIO IN

Collega alla porta HDMI un dispositivo con uscita HDMI.

 Non è necessario un ulteriore collegamento audio per la connessione HDMI-HDMI.

 Che cosa significa HDMI?

- HDMI (High-Definition Multimedia Interface), è una interfaccia che permette la trasmissione di segnali audio e video digitali mediante un solo cavo.
- La differenza tra HDMI e DVI è che il dispositivo HDMI è di dimensioni inferiori rispetto a quello DVI.

 Se sono collegati lettori DVD / Blu-ray / ricevitori via cavo / ricevitori satellitari (STB) che supportano versioni HDMI precedenti alla 1.3, il televisore potrebbe non riprodurre l'audio o le immagini visualizzate potrebbero presentare colori anomali. Se collegando un cavo HDMI di una versione precedente non vi è audio, collegare il cavo HDMI alla porta **HDMI IN 3(DVI)** e i cavi audio alla porta **DVI AUDIO IN** sul retro del televisore. In questo caso, contattare la società fornitrice del lettore DVD / Blu-ray / ricevitore via cavo / ricevitore satellitare (STB) per verificare la versione HDMI, quindi richiedere un aggiornamento.

 Utilizzare la porta **HDMI IN 3(DVI)** per il collegamento DVI a un dispositivo esterno. Utilizzare un cavo o un adattatore DVI-HDMI per la connessione video e la porta **DVI AUDIO IN** per l'audio. Quando si effettua una connessione mediante cavo HDMI / DVI, è necessario utilizzare la porta **HDMI IN 3(DVI)**.

 I cavi HDMI che non supportano la versione 1.3 possono causare sfarfallio o mancanza di immagini a schermo.

3 PC IN [PC] / [AUDIO]

Collegare alla porta di uscita audio e video del PC.

 Se il PC supporta una connessione HDMI, è possibile collegare questa alla porta **HDMI IN 1, 2, 3(DVI)** o al terminale **4**.

 Se il PC supporta una connessione DVI, è possibile collegare questa al terminale **HDMI IN 3(DVI) / DVI AUDIO IN**.

4 ANT IN

Collega a un sistema TV via cavo o antenna.

5 LAN

Inserire un cavo LAN in questa porta per effettuare il collegamento in rete.

6 BLOCCO KENSINGTON (a seconda del modello)

Il blocco Kensington (opzionale) è un dispositivo usato per assicurare fisicamente il sistema quando viene utilizzato in un luogo pubblico. Se si desidera utilizzare un dispositivo di blocco, contattare il punto vendita in cui si è acquistato il televisore.

La posizione del blocco Kensington può variare a seconda del modello.

7 CUFFIE

Le cuffie possono essere collegate all'uscita prevista sull'apparecchio. Il collegamento delle cuffie disattiva l'audio proveniente dall'altoparlante interno.

Collegando le cuffie al televisore l'uso della funzione audio è inibita.

L'uso prolungato delle cuffie ad alto volume può causare danni all'udito.

Quando si collegano le cuffie al televisore, gli altoparlanti vengono disattivati.

Il volume delle cuffie e quello del televisore sono regolabili indipendentemente.

8 DIGITAL AUDIO OUT (OPTICAL)

Collega a un componente Digital Audio quale un ricevitore Home theatre.

Quando un sistema Digital Audio viene collegato alla porta **DIGITAL AUDIO OUT (OPTICAL)**: Diminuire il volume del televisore e regolarlo con la manopola di regolazione del sistema.

L'audio 5.1CH è disponibile quando il televisore è collegato a un dispositivo esterno che lo supporta.

Quando il ricevitore (home theatre) è impostato su On, è possibile udire l'audio proveniente dall'uscita ottica del televisore. Quando il televisore visualizza un segnale DTV (air), invia l'audio a 5.1 canali al ricevitore Home Theater. Se la sorgente è un componente digitale, come per es. un lettore DVD / Blu-ray / ricevitore digitale / ricevitore satellitare (STB) ed è collegata al televisore mediante HDMI, saranno udibili solo 2 canali audio dal ricevitore Home Theater. Per avere un audio a 5.1 canali, collegare il jack di uscita audio digitale del lettore DVD / Blu-ray / ricevitore digitale / ricevitore satellitare (STB) direttamente a un amplificatore o all'Home Theatre, non al televisore.

9 SERVICE

Connettore solo di servizio.

10 AUDIO OUT [R-AUDIO-L]

Collega le porte di ingresso audio dell'amplificatore/Home theatre.

Quando un amplificatore audio viene collegato alle porte **AUDIO OUT [R-AUDIO-L]**: Diminuire il volume del televisore e regolarlo con la manopola di regolazione dell'amplificatore.

11 EXT1, 2

Ingressi e uscite di dispositivi esterni quali videoregistratori, DVD, periferiche di gioco o lettori di dischi video.

In modalità EXT, l'uscita DTV supporta solo video e audio SD MPEG.

– Specifiche Ingressi/Uscite

Connettore	Ingressi			Uscita
	Video	Audio (L / R)	RGB	Video + Audio (L / R)
EXT 1	O	O	O	Solo l'uscita TV o DTV è disponibile.
EXT 2	O	O	X	Uscita da selezionare.

12 AV IN [VIDEO] / [R-AUDIO-L]

Ingressi video e audio per dispositivi esterni, come una telecamera o un videoregistratore.

13 USB1(HDD) / USB2

Connettore per aggiornamenti software e **Media Play**, ecc.

È possibile collegarsi alla rete Samsung in modalità wireless usando l'adattatore 'Samsung Wireless LAN Adapter' (venduto separatamente).

Per le unità HDD USB, usare la porta **USB1 (HDD)**.

14 COMMON INTERFACE Alloggiamento

– Se per alcuni canali non si inserisce la 'SCHEDA CI(CI+)', il messaggio 'Scramble Signal' viene visualizzato sullo schermo.

– Le informazioni di pairing che contengono un numero telefonico, l'ID della 'SCHEDA CI (CI+)', l'ID host e altri dati, verranno visualizzate entro 2~3 minuti. Se viene visualizzato un messaggio di errore, contattare il service provider.

– Quando la configurazione delle informazioni relative al canale è stata completata, viene visualizzato il messaggio 'Completato aggiornamento', a indicare che l'elenco dei canali è stato aggiornato.

– A seconda del modello, al reinserimento della scheda CI potrebbe essere richiesta la password per la funzione **Blocco Canale**.

– A seconda del modello, anche se la funzione **Blocco Canale** è impostata su **Cons tutto**, potrebbe essere richiesta la password per la visione di programmi per adulti (dai 18 anni in su).

È necessario richiedere una 'SCHEDA CI (CI+)' al service provider locale. Estrarre con delicatezza la scheda 'SCHEDA CI (CI+)' tirandola con le dita; fare attenzione a non far cadere la 'SCHEDA CI (CI+)' poiché potrebbe subire danni.

Inserire la scheda 'SCHEDA CI (CI+)' nella direzione indicata sulla scheda stessa.

La posizione del blocco **COMMON INTERFACE** può variare a seconda del modello.

La 'SCHEDA CI (CI+)' non è supportata in alcune nazioni, regioni e da alcune stazioni emittenti; controllare con il rivenditore autorizzato di zona.

La funzione CI+ è applicabile solo al modello LE*****P.

In caso di problemi, contattare il fornitore del servizio.

Telecomando

- ☑ Il telecomando è utilizzabile fino a una distanza di 7 metri dal televisore.
- ☑ Una illuminazione troppo intensa può avere conseguenze sulle prestazioni del telecomando.
- ☑ La forma e il colore del prodotto possono variare in base al modello.

- 1 **POWER**: Premere per accendere e spegnere il televisore.
- 2 **TV**: Seleziona direttamente la modalità TV.
- 3 **TASTI NUMERICI**: Premere per cambiare canale.
- 4 **FAV.CH**: Utilizzato per visualizzare gli elenchi dei canali preferiti.
- 5 **- ▲ +**: Premere per aumentare o diminuire il volume.
- 6 **SOURCE**: Premere per visualizzare e selezionare le sorgenti video disponibili.
- 7 **INFO**: Premere per visualizzare le informazioni sullo schermo TV.
- 8 **TOOLS**: Per selezionare rapidamente le funzioni più frequentemente utilizzate.
- 9 **INTERNET@**: Premere per usare vari servizi internet, per visualizzare informazioni utili e contenuti di intrattenimento.
- 10 **TASTI COLORATI**: Usare questi tasti nel menu **Elenco canali e Internet@TV, Media Play**.
- 12 **CH LIST**: Per visualizzare l'elenco dei canali sullo schermo.
- 13 Usare questi tasti nelle modalità **Media Play E Anynet+**. (●): Questo telecomando può essere usato per controllare la registrazione sui registratori Samsung dotati di funzione Anynet+)
- 14 **ON/OFF** (☒): Premere il tasto **ON/OFF** (☒) per accendere o spegnere l'illuminazione dei tasti. Quando il telecomando è attivo e viene premuto un tasto, i tasti del telecomando si illuminano brevemente. (Usando il telecomando con il tasto di illuminazione dei tasti **ON/OFF** (☒) impostato su **Acceso**, si riduce la durata delle batterie).
- 15 **PRE-CH**: Consente di tornare al canale precedentemente visualizzato.

- 16 **MUTE** (🔇): Premere per escludere temporaneamente l'audio.
- 17 **✓ P ^**: Premere per cambiare canale.
- 18 **MENU**: Visualizza il menu a video principale.
- 19 **GUIDE**: Visualizzazione della Guida elettronica dei programmi (EPG)
- 20 **RETURN**: Ritorna al menu precedente.
- 21 **SU ▲ / GIU' ▼ / SINISTRA ◀ / DESTRA ▶ / ENTER** (☑): Utile per selezionare i menu OSD e modificarne i valori impostati.
- 22 **EXIT**: Premere per uscire dal menu.
- 23 **CONTENT**: Questa funzione permette la visione di **Content Library**.
- 24 **MEDIA.P**: Permette di riprodurre brani musicali, immagini e filmati.
- 25 **SUBT.**: Visualizzazione sottotitoli digitali
- 26 **AD**: Selezione descrizione audio (AD).

FunzioniTeletext

- 2 ☐: Uscita dalla schermata Teletext
- 6 ☒: Selezione della modalità Teletext (LIST/FLOF)
- 7 ☒: Visualizzazione Teletext
- 8 ☒: Selezione formato Teletext
- 10 Selezione argomento Fastext
- 11 ☒/☒: Seleziona alternativamente le modalità Teletext, Double o Mix..
- 12 ☒: Negozio Teletext
- 15 ☒: Pagina secondaria Teletext
- 17 ☒: Pagina Teletext successiva
☒: Pagina Teletext precedente
- 18 ☒: Indice Teletext
- 20 ☒: Mantieni Teletext
- 22 ☒: Annulla Teletext

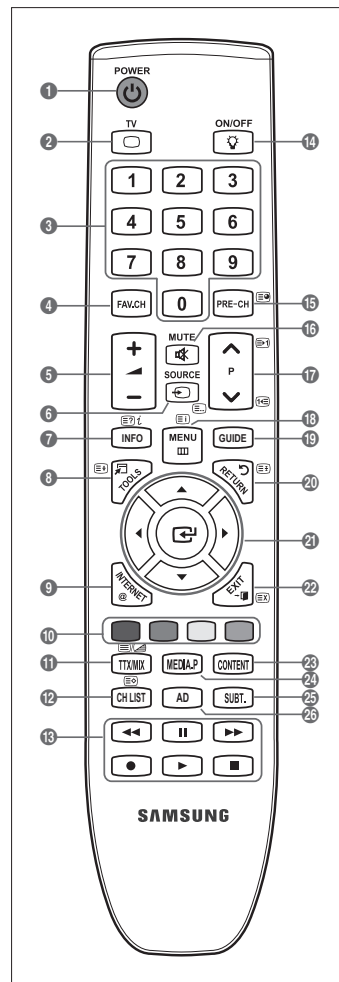

Installazione delle batterie nel telecomando

1. Sollevare il coperchio sul retro del telecomando come mostrato in figura.
2. Installare le due batterie AAA.
 - ☑ Fare corrispondere i poli '+' e '-' delle batterie con lo schema riportato all'interno del vano.
3. Riposizionare il coperchio.
 - ☑ Se si prevede di non utilizzare il telecomando per un periodo di tempo prolungato, rimuovere le batterie e riporle in un luogo asciutto e fresco.
 - ☑ Se il telecomando non funziona, effettuare il seguente controllo:
 - Il televisore è acceso?
 - I poli - e + delle batterie sono invertiti?
 - Le batterie sono esaurite?
 - Si è verificata una interruzione di corrente o il cavo di alimentazione è scollegato?
 - È presente una luce a fluorescenza speciale o un neon nelle vicinanze?

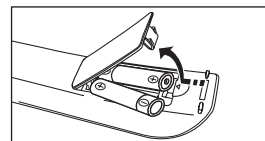

Visualizzazione dei menu

Prima di utilizzare il televisore, seguire questi passaggi per imparare a navigare tra i menu, selezionando e regolando le diverse funzioni.

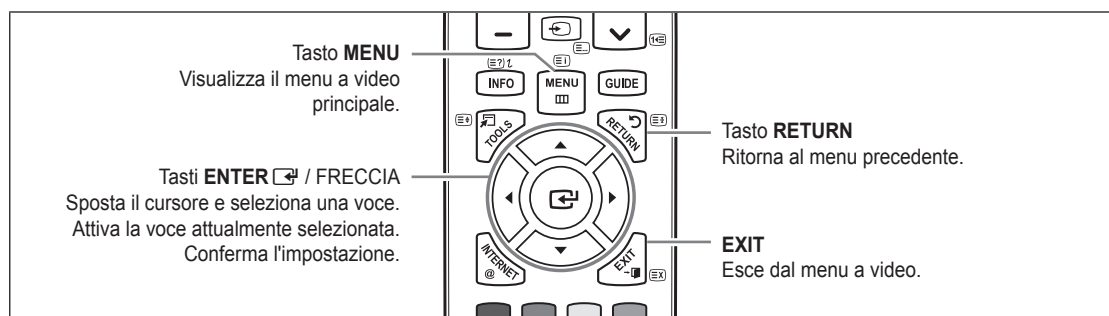

□ Uso dei menu OSD (On Screen Display)

La procedura d'accesso può essere diversa a seconda del menu selezionato.



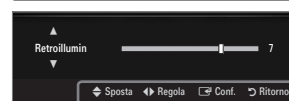

1. Premere il tasto **MENU**.
2. Il menu principale viene visualizzato a schermo. Sul lato sinistro del menu compaiono alcune icone: **Immagine**, **Suono**, **Canale**, **Impostazione**, **Ingressi**, **Applicazione**, **Supporto**.
3. Premere il tasto ▲ o ▼ per selezionare una delle icone.
4. Quindi premere **ENTER** per accedere ai sotto menu dell'icona.
5. Premere ▲ o ▼ per selezionare uno dei sotto menu dell'icona.
6. Premere ◀ o ▶ per diminuire o aumentare il valore di un elemento. L'OSD di regolazione può differire in base al menu selezionato.
7. Premere **ENTER** per completare la configurazione. Per uscire, premere **EXIT**.



Icona Guida































Attivazione modalità standby

E' possibile attivare la modalità standby del televisore per ridurre il consumo di corrente. La modalità standby è particolarmente utile quando si desidera disattivare temporaneamente il televisore (ad esempio durante i pasti).

1. Premere **POWER**  sul telecomando.
 -  Lo schermo si spegne e sull'apparecchio compare la spia di standby.
2. Per riattivare il televisore, premere nuovamente il tasto **POWER** .
-  Non lasciare il televisore in modalità standby per lunghi periodi di tempo (partendo per le vacanze ad esempio). E' consigliabile scollegare il cavo di alimentazione e il cavo dell'antenna dalle prese a muro.



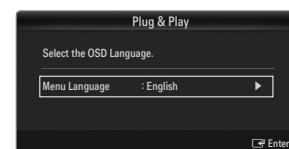
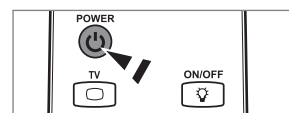

Funzioni Plug & Play (In base al modello)

Se il televisore viene acceso per la prima volta, alcune impostazioni di base vengono visualizzate automaticamente e in sequenza.

1. Premere **POWER** sul telecomando.
 -  E' inoltre possibile usare il tasto **POWER**  sul televisore.
 -  Viene visualizzato il messaggio **Select the OSD Language..**
2. Premere **ENTER** . Selezionare la lingua desiderata premendo **▲** o **▼**. Premere **ENTER**  per confermare la scelta.
3. Premere **◀** o **▶** per selezionare **Demo Negozio** o **Uso dom.**, quindi premere **ENTER** .
 -  Si consiglia di impostare la modalità TV su **Uso dom.** per ottenere la migliore qualità dell'immagine in un ambiente domestico.
 -  **Demo Negozio** è intesa solo per un uso commerciale del prodotto.
 -  Se l'unità è stata accidentalmente impostata sulla modalità **Demo Negozio** e si desidera tornare alla modalità **Uso dom.** (Standard): Premere il tasto Volume del televisore. Quando il menu OSD Volume viene visualizzato, tenere premuto il tasto **MENU** del televisore per 5 secondi.
4. Premere **ENTER** . Selezionare la nazione desiderata premendo il pulsante **▲** o **▼**. Premere **ENTER**  per confermare la scelta.
 -  Dopo aver selezionato il paese nel menu **Nazione**, alcuni modelli potrebbero richiedere un'opzione aggiuntiva per l'impostazione del pin.
 -  All'inserimento del codice PIN, **0-0-0-0** non è disponibile.
5. Premere **▲** o **▼** per selezionare **Antenna** o **Cavo**, quindi premere **ENTER** .
 -  **Antenna**: Segnale antenna via etere.
 -  **Cavo**: Segnale antenna via cavo.
6. Premere il pulsante **▲** o **▼** per selezionare i canali da memorizzare. Premere **ENTER**  per selezionare **Avvio**.
 -  Quando si imposta la sorgente antenna su **Cavo**, viene visualizzata una procedura che consente di impostare un valore per la ricerca dei canali digitali. Per ulteriori informazioni, vedere **Canale** → **Memorizzazione auto**.
 -  **Digitale e Analogico**: Canali digitali e analogici. / **Digitale**: Canali digitali. / **Analogico**: Canale analogico.
 -  La ricerca dei canali inizia e termina in modo automatico.
 -  Premere **ENTER**  in qualsiasi momento per interrompere il processo di memorizzazione.
 -  Una volta memorizzati tutti i canali disponibili, viene visualizzato il messaggio **Imposta la modalità Orologio..**
7. Premere **ENTER** . Premere **▲** o **▼** per selezionare **Automatico**, quindi premere **ENTER** .
 -  Selezionando **Manuale**, viene visualizzato il messaggio **Imposta la data e l'ora correnti..**
 -  Ricevendo un segnale digitale, l'orario verrà impostato automaticamente. In caso contrario, selezionare **Manuale** per impostare l'orologio.
8. Viene visualizzata la descrizione per il metodo di connessione che fornisce la migliore qualità dello schermo HD. Leggere la descrizione e premere il tasto **ENTER** .
9. Premere il tasto **◀** o **▶** per selezionare **Ved Guida prodotto** o **Guarda TV**. Premere il tasto **ENTER** .
 -  **Ved Guida prodotto**: Viene visualizzata la **Guida Prodotto** dove si possono visualizzare le informazioni relative alle funzioni principali del nuovo HDTV.
 -  **Guarda TV**: E' possibile visualizzare i canali memorizzati.



Per reimpostare questa funzione...

1. Premere il tasto **MENU** per visualizzare il menu. Premere **▲** o **▼** per selezionare **Impost.**, quindi premere **ENTER** .
2. Premere nuovamente **ENTER**  per selezionare **Plug & Play**.
3. Digitare il PIN a quattro cifre. Il PIN predefinito di un nuovo apparecchio TV è **0-0-0-0**.
 -  Per cambiare il codice PIN, utilizzare la funzione **Cambia PIN**.
 -  La funzione **Plug & Play** è disponibile solo in modalità TV.



Visualizzazione del display

Il display identifica il canale corrente e lo stato di determinate impostazioni audio e video.

 Premere il tasto **INFO** per visualizzare le informazioni.

Premere **INFO** sul telecomando. Il televisore visualizzerà il canale, il tipo di audio e lo stato di determinate impostazioni immagine e audio.

- ▲, ▼: E' possibile visualizzare altre informazioni relative al canale. Se si desidera spostarsi sul canale selezionato, premere **ENTER** .
- ◀, ▶: E' possibile visualizzare le informazioni del programma desiderato sul canale corrente.

 Premere nuovamente **INFO** o attendere 10 secondi finché il display scomparirà automaticamente.

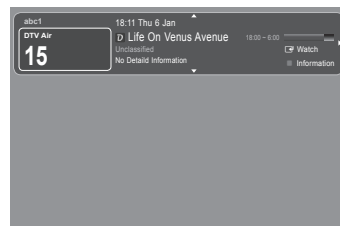

CANALE

Menu Canale

Nazione

■ Canale analogico

Funzione per la modifica del paese per i canali analogici.

■ Canale digitale

Funzione per la modifica del paese per i canali digitali.

 Comparirà la richiesta del PIN. Digitare il PIN a quattro cifre.

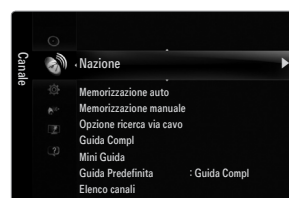

Memorizzazione auto

È possibile effettuare la scansione delle gamme di frequenza disponibili (in base alla nazione). I numeri di programma assegnati automaticamente potrebbero non corrispondere ai numeri di programma effettivi o desiderati.

 Se un canale è stato bloccato mediante la funzione **Blocco canali**, comparirà la schermata di inserimento del PIN.

■ Antenna / Cavo

Sorgente antenna per la memorizzazione

- **Digitale e Analogico:** Canali digitali e analogici.
- **Digitale:** Canale digitale.
- **Analogico:** Canale analogico.

Quando si seleziona Cavo → Digitale e Analogico o Cavo → Digitale:

Inserire un valore per ricercare i canali via cavo.

- **Mod ricerca → Completa / Rete / Rapida**

Rapida

- **Network ID:** Visualizza il codice di identificazione del network.
- **Frequenza:** Visualizza la frequenza del canale. (Varia in base alla nazione)
- **Modulazione:** Visualizza i valori di modulazione disponibili.
- **Symbol Rate:** Visualizza i valori di symbol rate disponibili.

 Scorrere tutti i canali per le stazioni emittenti attive e memorizzarle nella memoria del televisore.

 Per interrompere la funzione Auto Store, premere **ENTER** .

Verrà visualizzato il messaggio **Interrompere Memorizzazione auto?**.

Selezionare **Sì** premendo ◀ o ▶ quindi premere **ENTER** .

❑ Memorizzazione manuale

- 🔍 Ricerca un canale manualmente e lo memorizza nella memoria TV.
- 🔍 Se un canale è stato bloccato mediante la funzione **Blocco canali**, comparirà la schermata di inserimento del PIN.

■ Canale digitale

Memorizzazione manuale dei canali digitali.

- 🔍 **Canale digitale** è disponibile solo in modalità DTV.
- **Canale**: Impostare il numero del Canale mediante i tasti ▲, ▼ o i tasti numerici (0~9).
- **Frequenza**: Impostare la frequenza utilizzando i tasti numerici.
- **Larg. di banda**: Impostare la larghezza di banda mediante i tasti ▲, ▼ o i tasti numerici (0~9).
- 🔍 Al termine, i canali vengono aggiornati nell'elenco dei canali.

■ Canale analogico

Memorizzazione manuale dei canali analogici.

- **Programma** (Numero di programma da assegnare a un canale): Impostare il numero del programma mediante i tasti ▲, ▼ o i tasti numerici (0~9).
- **Sistema colore** → **Auto / PAL / SECAM / NTSC4.43**: Impostare il sistema colore utilizzando i tasti ▲ o ▼.
- **Sistema audio** → **BG / DK / I / L**: Impostare il sistema audio utilizzando i tasti ▲ o ▼.
- **Canale** (quando si conosce il numero del canale da memorizzare): Premere ▲ o ▼ per selezionare **C** (Antenna) o **S** (Cavo). Premere il tasto ►, quindi premere ▲, ▼ o un tasto numerico (0~9) per selezionare il numero desiderato.
 - 🔍 E' inoltre possibile selezionare direttamente il numero del canale premendo i tasti numerici (0~9).
 - 🔍 Se l'audio è anomalo o assente, rifelezionare lo standard audio richiesto.
- **Ricerca** (quando non si conosce il numero del canale): Premere il tasto ▲ o ▼ per avviare la ricerca. Il sintonizzatore effettua la scansione della gamma di frequenza fino a quando appare il primo canale o il canale selezionato.
- **Memorizza** (quando si memorizza il canale e il numero di programma corrispondente): Impostare su **OK** premendo **ENTER** 
 - 🔍 Mod. Canale
 - **P** (modalità Programma): Una volta completata la sintonizzazione, alle emittenti della propria area viene assegnato un numero compreso tra P00 e P99. In questa modalità, è possibile selezionare un canale digitando il numero corrispondente.
 - **C** (modalità Antenna): È possibile selezionare un canale immettendo in questa modalità il numero assegnato a ciascuna emittente.
 - **S** (modalità Cavo): E' possibile selezionare un canale immettendo in questa modalità il numero assegnato a ciascun canale via cavo.

❑ Opzione ricerca via cavo (in base alla nazione)

Imposta ulteriori opzioni di ricerca quali frequenza e symbol rate per ricerche network via cavo.

- **Frequenza inizio** (frequenza iniziale): Imposta la frequenza di avvio (Può essere diversa a seconda del paese).
- **Frequenza arresto** (frequenza finale): Imposta la frequenza di arresto (Può essere diversa a seconda del paese).
- **Modulazione**: Visualizza i valori di modulazione disponibili.
- **Symbol Rate**: Visualizza i valori di symbol rate disponibili.

❑ Guida Compl / Mini Guida

Le informazioni EPG (Electronic Programme Guide) sono fornite dall'emittente. Le voci relative ai programmi potrebbero risultare vuote o non aggiornate, a seconda delle informazioni trasmesse dall'emittente su un determinato canale. La schermata viene aggiornata automaticamente non appena sono disponibili nuove informazioni.

- 🔍 È anche possibile visualizzare il menu della guida semplicemente premendo il tasto **GUIDE**. (Per configurare la **Guida Predefinita**, vedere le relative descrizioni.)

■ Guida Compl

Visualizza la informazioni sui programmi ordinate in segmenti di un'ora. Sono comprese due ore di programmi che è possibile scorrere in avanti o indietro.

■ Mini Guida

Su ogni riga della Mini guida del canale corrente sono riportate le informazioni relative a ogni programma partendo dal programma corrente in avanti in ordine di orario.

❑ Guida Predefinita → Guida Compl / Mini Guida

E' possibile scegliere se visualizzare la **Guida Compl** o la **Mini Guida** premendo il tasto **GUIDE** del telecomando.

❑ Elenco canali

Per le istruzioni dettagliate sull'uso di **Elenco canali**, vedere la sezione **Gestione dei canali**.

📄 È possibile selezionare queste opzioni semplicemente premendo il tasto **CH LIST** sul telecomando.

❑ Mod. Canale

Premendo il tasto **P** ∇/\wedge , i canali verranno attivati secondo l'elenco canali selezionato.

■ Canali aggiunti

I canali verranno attivati secondo l'elenco canali memorizzato.

■ Preferiti

I canali verranno attivati secondo l'elenco canali preferiti.

❑ Sintonia fine

Se la ricezione è chiara, non è necessario sintonizzare il canale poiché questa operazione viene effettuata automaticamente durante le operazioni di ricerca e memorizzazione. Se tuttavia il segnale risulta debole o distorto, può essere necessario sintonizzare il canale manualmente.

🔗 I canali sintonizzati e memorizzati sono evidenziati da un asterisco "*" alla destra del numero del canale nel relativo riquadro.

🔗 Per reimpostare la sintonia, selezionare **Reset** premendo il pulsante \blacktriangle o \blacktriangledown , quindi premere **ENTER** \square .

🔗 E' possibile sintonizzare solo i canali TV analogici.

Uso della Guida Completa / Mini Guida



Per...	Eeguire...
Guardare un programma nell'elenco EPG	Selezionare il programma premendo il tasto \blacktriangle , \blacktriangledown , \blacktriangleleft , \blacktriangleright .
Uscire dalla guida	Premere il tasto blu.
Se si seleziona il programma successivo, appare l'icona dell'orologio che indica la visione programmata. Premendo nuovamente il tasto ENTER \square , premere \blacktriangleleft , \blacktriangleright per selezionare Annulla Program ; la programmazione verrà annullata e il simbolo a forma di orologio sparirà.	
Visualizzare le informazioni su un programma	Selezionare il programma desiderato premendo il tasto \blacktriangle , \blacktriangledown , \blacktriangleleft , \blacktriangleright . Premere il tasto INFO quando il programma desiderato è evidenziato. Il titolo del programma appare in alto al centro dello schermo.
Cliccare sul tasto INFO per ottenere maggiori informazioni. Le informazioni dettagliate includono numero del canale, durata, barra di stato, livello d'età impostato per il programma, informazioni sulla qualità video (HD/SD), modalità audio, sottotitoli o teletext, lingua dei sottotitoli o del teletext e una breve descrizione del programma evidenziato. '...' appare quando la descrizione è molto lunga.	
Alterna tra la Guida Compl e la Mini Guida	Premere ripetutamente il tasto rosso.
In modalità Guida Compl Scorrere velocemente indietro (24 ore). Scorrere velocemente avanti (24 ore).	Premere ripetutamente il tasto verde. Premere ripetutamente il tasto giallo.

Gestione dei canali

Usando questo menu è possibile aggiungere, eliminare o impostare i canali preferiti e utilizzare la guida dei programmi per le trasmissioni digitali.

Tutti i Canali

Mostra tutti i canali attualmente disponibili.

Canali aggiunti

Mostra tutti i canali aggiunti.



Preferiti

Mostra tutti i canali preferiti.

 Per selezionare i canali preferiti impostati, premere **FAV.CH** sul telecomando.

Programmato





Mostra tutti i canali prenotati.

 Selezionare un canale nella schermata **Tutti i Canali**, **Canali aggiunti** o **Preferiti** premendo i tasti **▲ / ▼**, quindi premere **ENTER** . Ora è possibile guardare il canale selezionato.

 Uso dei tasti colorati nell'elenco dei canali

- Rosso (**Tipo canale**): Alterna tra **TV**, **Radio**, **Dati** / **Altro** e **Tutto**.
- Verde (**Zoom**): Ingrandisce o riduce il numero di un canale.
- Giallo (**Selezione**): Seleziona più elenchi di canali. E' possibile utilizzare contemporaneamente le funzioni Add / Delete o Add to favourite/ Delete from Favourite per più canali alla volta. Selezionare i canali desiderati e premere il tasto giallo per impostare tutti i canali selezionati contemporaneamente. Il simbolo  compare a sinistra dei canali selezionati.
- **TOOLS (Strumenti)**: Visualizza i menu **Elimina** (o **Aggiungi**), **Aggiungi a Preferiti** (o **Elimina da Preferiti**), **Blocco** (o **Sblocco**), **Timer visione**, **Modifica nome canale**, **Ordina**, **Modifica numero canale**, **Seleziona tutto** (o **Deselez tutto**), **Memorizzazione auto**. (Il menu Options può essere diverso in base alla situazione).

 Icone sullo stato del canale

- **A** : Canale analogico.
-  : Canale selezionato mediante il tasto giallo.
-  : Canale impostato come preferito.
-  : Programma attualmente trasmesso.
-  : Canale bloccato.
-  : Programma prenotato



Menu Elenco canali Opzione (in Tutti i Canali / Canali aggiunti / Preferiti)

 Premere il tasto **TOOLS** per usare il menu Option.

 Gli elementi del menu Option possono differire in base allo stato del canale.

Agg. / Canc.

E' possibile eliminare o aggiungere un canale per visualizzare i canali desiderati.

 Tutti i canali eliminati saranno visibili nel menu **Tutti i Canali**.

 Se il canale in elenco è evidenziato in grigio, significa che il canale è stato eliminato.

 Il menu **Aggiungi** viene visualizzato solo per i canali eliminati.

 E' anche possibile eliminare un canale nel menu **Canali aggiunti** o **Preferiti** allo stesso modo.

Aggiungi a Preferiti / Elimina da Preferiti

I canali che si guardano più di frequente possono essere impostati come preferiti.

 Premere il tasto **TOOLS** per visualizzare il menu **Strumenti**. E' inoltre possibile impostare aggiunte (o cancellazioni) tra i canali Preferiti selezionando **Strumenti** → **Aggiungi a Preferiti** (o **Elimina da Preferiti**).

 Il simbolo "" verrà evidenziato e il canale verrà impostato come preferito.

 Tutti i canali preferiti saranno visibili nel menu **Preferiti**.



■ **Blocco / Sblocco**

E' possibile bloccare un canale in modo che non possa essere selezionato e visualizzato.

- 🔗 Questa funzione è disponibile solo quando la funzione **Blocco canali** è impostata su **Accesso**.
- 🔗 Comparirà la richiesta del PIN. Digitare il PIN a quattro cifre.
- 🔗 Il PIN predefinito di un nuovo apparecchio TV è **0-0-0-0**. E' possibile modificare il PIN selezionando **Cambia PIN** nel menu.
- 🔗 Verrà visualizzato il simbolo '🔒' e il canale verrà bloccato.

■ **Timer visione**

Se si è effettuata la prenotazione di un canale, all'ora stabilita verrà visualizzato il canale prenotato anche durante la visione di un altro canale contenuto nell'Elenco canali. Per prenotare un programma, impostare prima l'orario corrente.

- 🔗 E' possibile prenotare solo i canali memorizzati.
- 🔗 È possibile impostare il canale, il giorno, il mese, l'anno, l'ora e i minuti premendo direttamente i tasti numerici del telecomando.
- 🔗 Durante le prenotazioni di un programma comparirà il menu **Programmato**.
- 🔗 Digital Programme Guide e Visualizzazione prenotazione
Selezionando un canale digitale e premendo il tasto ►, comparirà la Programme Guide del canale. Per prenotare un programma seguire le procedure descritte sopra.

■ **Modifica nome canale (solo canali analogici)**

Ai canali è possibile attribuire un nome in modo da visualizzarlo durante la visione.

- 🔗 I nomi dei canali digitali trasmessi vengono automaticamente assegnati e non possono essere modificati.

■ **Modifica numero canale (solo canali digitali)**

È anche possibile impostare il numero di canale premendo i tasti numerici sul telecomando.

■ **Ordina (solo canali analogici)**

Questa operazione consente di modificare i numeri di programma dei canali memorizzati. Questa operazione può essere necessaria dopo la memorizzazione automatica dei canali.

■ **Seleziona tutto / Deselez tutto**

- **Seleziona tutto**: Seleziona tutti i canali presenti nell'elenco dei canali.
- **Deselez tutto**: E' possibile selezionare e deselegionare tutti i canali selezionati.
- 🔗 E' possibile selezionare **Deselez tutto** solo quando è stato selezionato almeno un canale.

■ **Memorizzazione auto**

- 🔗 Per la descrizione dettagliata delle procedure per l'impostazione delle opzioni, vedere le istruzioni 'Menu Canale'.
- 🔗 Se un canale è stato bloccato mediante la funzione **Blocco canali**, comparirà la schermata di inserimento del PIN.

Menu Channel List Opzione (in Programmato)

E' possibile visualizzare, modificare o annullare una prenotazione.

- 🔗 Premere il tasto **TOOLS** per usare il menu Option.

■ **Modifica info**

Selezionare questa funzione per modificare una prenotazione.

■ **Annulla Program**

Selezionare questa funzione per annullare una prenotazione.

■ **Informazioni**

Selezionare questa funzione per visualizzare una prenotazione.

(E' inoltre possibile modificare le informazioni relative alla prenotazione.)

■ **Seleziona tutto**

Selezionare tutti i programmi prenotati.



Configurazione del menu Immagine

□ Modalità

È possibile selezionare il tipo di immagine che più corrisponde alle proprie esigenze.

- ☞ Premere il tasto **TOOLS** per visualizzare il menu **Strumenti**. E' inoltre possibile impostare la modalità dell'immagine selezionando **Strumenti** → **Modalità immagine**.



■ Dinamica

Imposta l'immagine da visualizzare in alta definizione in un ambiente luminoso.

■ Standard

Imposta l'immagine per una visualizzazione ottimale in condizioni di luce normali.

■ Naturale

Seleziona l'immagine per una visione ottimale, confortevole per la vista.

- ☞ Questa funzione non è disponibile in modalità PC.

■ Film

Imposta l'immagine per una visualizzazione confortevole in un ambiente buio.

□ Retroillumin / Contrasto / Luminosità / Nitidezza / Colore / Tinta (V/R)

Il televisore ha diverse opzioni che consentono di controllare la qualità dell'immagine.

- **Retroillumin:** Regola la luminosità della retroilluminazione dell'LCD.
- **Contrasto:** Regola il livello di contrasto dell'immagine.
- **Luminosità:** Regola il livello di luminosità dell'immagine.
- **Nitidezza:** Regola la definizione dei bordi dell'immagine.
- **Colore:** Regola la saturazione dei colori dell'immagine.
- **Tinta (V/R):** Regola la tonalità delle tinte dell'immagine.

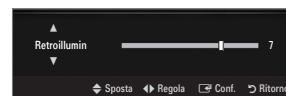

- ☞ Nelle modalità analogiche **TV, Est., AV** del sistema PAL, non è possibile utilizzare la funzione **Tinta (V/R)**.

- ☞ Apportando le modifiche ai valori **Retroillumin, Contrasto, Luminosità, Nitidezza, Colore** o **Tinta (V/R)**, il menu OSD verrà regolato di conseguenza.

- ☞ In modalità PC, è possibile modificare solo i parametri **Retroillumin, Contrasto** e **Luminosità**.

- ☞ Le impostazioni possono essere regolate e memorizzate per ogni dispositivo esterno connesso a un ingresso TV.

- ☞ E' possibile ridurre significativamente il consumo di energia, e i costi ad esso associati, diminuendo la luminosità dello schermo.

□ Impostazioni avanzate

I nuovi TV Samsung permettono di impostare ancora più precisamente la visualizzazione delle immagini rispetto ai modelli precedenti.

- ☞ **Impostazioni avanzate** è disponibile in modalità **Standard** o **Film**.

- ☞ In modalità PC, è possibile modificare solo i parametri **Contrasto Dinamico, Gamma** e **Bilan bianco** tra le opzioni della voce **Impostazioni avanzate**.

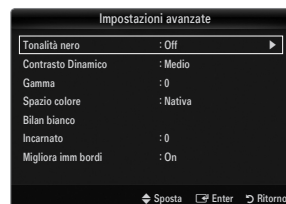

■ Tonalità nero → Off / Scuro / Più scura / Extra scura

Consente di selezionare il livello di nero dello schermo per regolare la profondità dell'immagine.

■ Contrasto Dinamico → Off / Basso / Medio / Alta

Consente di regolare in modo ottimale il livello di contrasto dello schermo.

■ Gamma

Consente di regolare l'intensità dei colori primari (rosso, verde, blu).

■ Spazio colore

Spazio colore è la matrice di colori composta dai colori rosso, verde e blu. Per scoprire lo straordinario mondo dei colori naturali basta selezionare lo spazio colore preferito.

- **Automatico:** Auto Spazio colore regola automaticamente la tonalità più naturale dei colori basata sulle sorgenti del programma.
- **Nativa:** Native Spazio colore offre tonalità di colore ricche e profonde.
- **Personaliz:** Regola la gamma colore per adattarla alle proprie preferenze.
 - ☑ Una volta modificato il valore, lo schermo viene automaticamente regolato di conseguenza.
 - ☑ Le impostazioni possono essere regolate e memorizzate per ogni dispositivo esterno connesso a un ingresso TV. Ad esempio, se si ha un lettore DVD connesso alla porta HDMI 1 e correntemente selezionato, verranno memorizzate le impostazioni e le regolazioni per il lettore DVD.
 - **Colore: Rosso, Verde, Blu, Giallo, Ciano o Magenta**
 - ☑ **Colore** è disponibile quando l'opzione **Spazio colore** è impostata su **Personaliz**.
 - ☑ **Colore**, è possibile regolare i valori RGB per i colori selezionati.
 - ☑ Per reimpostare il valore RGB regolato, selezionare **Reset**.
 - **Rosso:** Regola il livello di saturazione di rosso del colore selezionato.
 - **Verde:** Regola il livello di saturazione di verde del colore selezionato.
 - **Blu:** Regola il livello di saturazione di blu del colore selezionato.
 - **Reset:** Ripristina le impostazioni dello spazio colore ai valori predefiniti.

■ Bilan bianco

Consente di regolare la temperatura del colore per ottenere immagini più naturali.

- **R-Offset:** Regola l'intensità del colore rosso.
- **G-Offset:** Regola l'intensità del colore verde.
- **B-Offset:** Regola l'intensità del colore blu.
- **R-Gain:** Regola la luminosità del colore rosso.
- **G-Gain:** Regola la luminosità del colore verde.
- **B-Gain:** Regola la luminosità del colore blu.
- **Reset:** Consente di ripristinare i valori predefiniti di bilanciamento del bianco.

■ Incarnato

E' possibile enfatizzare il tono 'incarnato' dell'immagine.

- ☑ Una volta modificato il valore, lo schermo viene automaticamente regolato di conseguenza.

■ Migliora imm bordi → Off / On

E' possibile enfatizzare i contorni degli oggetti dell'immagine.

■ xvYCC → Off / On

Impostando la modalità xvYCC su on, si noterà un miglioramento nei dettagli e nel colore durante la visione di un film da un dispositivo esterno (per es. un lettore DVD) collegato alla porta HDMI o Component IN.

- ☑ **xvYCC** è disponibile quando la modalità dell'immagine è impostata a **Film**, e l'ingresso esterno è impostato su HDMI o Comp..
- ☑ Questa funzione potrebbe non essere supportata dal dispositivo esterno in uso.

□ Opzioni immagine

- ☑ In modalità PC, è possibile modificare solo i parametri **Toni colore** e **Formato** tra le opzioni della voce **Opzioni immagine**.

■ Toni colore → Freddo / Normale / Caldo1 / Caldo2 / Caldo3



















- ☑ **Caldo1, Caldo2 o Caldo3** vengono attivate solo quando la modalità Immagine è **Film**.
- ☑ Le impostazioni possono essere regolate e memorizzate per ogni dispositivo esterno connesso a un ingresso TV.



■ Formato



Occasionalmente è possibile variare la dimensione dell'immagine sullo schermo. Il televisore ha diverse possibilità di dimensione, ognuna adatta a dare i migliori risultati con specifici tipi di ingressi video. Il ricevitore via cavo/satellitare potrebbe anch'esso avere la propria serie di dimensioni preimpostate. In generale, tuttavia, si consiglia la visione il più possibile nel formato 16:9.

 Premere il tasto **TOOLS** per visualizzare il menu **Strumenti**. E' anche possibile impostare la dimensione selezionando **Strumenti** → **Formato immagine**.

- **Automatico**: Regola automaticamente la dimensione dell'immagine su un formato **16:9**.
- **16:9**: Regola la dimensione dell'immagine su 16:9, un valore appropriato per visualizzare DVD o trasmissioni panoramiche.
- **Wide Zoom**: Aumenta le dimensioni dell'immagine a oltre 4:3.
- **Zoom**: Ingrandisce il formato 16:9 (in senso verticale) per adattarlo alle dimensioni dello schermo.
- **4:3**: Questa è l'impostazione predefinita per un filmato video o una trasmissione normale.
- **Adatta a schermo**: Utilizzare questa funzione per visualizzare l'immagine completa con segnali HDMI (720p/1080i/1080p) o Comp. (1080i/1080p).
 -  A seconda del tipo di sorgente di ingresso, le opzioni relative alla dimensione dell'immagine possono variare.
 -  Le voci disponibili variano in base alla modalità selezionata.
 -  In modalità PC, è possibile regolare solo i formati **16:9** e **4:3**.
 -  Le impostazioni possono essere regolate e memorizzate per ogni dispositivo esterno connesso a un ingresso TV.
 -  Se si visualizza una immagine fissa per oltre due ore, sullo schermo potrebbe apparire una immagine residua temporanea.
 -  **Wide Zoom**: Premere il tasto **▶** per selezionare **Posizione**, quindi premere **ENTER** . Per spostare la schermata in alto o in basso, utilizzare il tasto **▲** o **▼**. Quindi premere il tasto **ENTER** .
 -  **Zoom**: Premere il tasto **▶** per selezionare **Posizione**, quindi premere **ENTER** . Per spostare l'immagine in alto o in basso, utilizzare il tasto **▲** o **▼**. Quindi premere il tasto **ENTER** . Premere il tasto **▶** per selezionare **Formato**, quindi premere **ENTER** . Premere il tasto **▲** o **▼** per aumentare o ridurre la dimensione dell'immagine in direzione verticale. Quindi premere il tasto **ENTER** .
 -  Dopo aver selezionato l'opzione **Adatta a schermo** in **HDMI** (1080i / 1080p) o **Comp.** (1080i / 1080p): Selezionare **Posizione** premendo il tasto **◀** o **▶**. Utilizzare il tasto **▲**, **▼**, **◀** o **▶** per spostare l'immagine.
 - **Reset**: Premere il tasto **◀** o **▶** per selezionare **Reset**, quindi premere **ENTER** . E' possibile azzerare le impostazioni.
 -  Usando la funzione **Adatta a schermo** con un ingresso HDMI 720p, 1 riga verrà tagliata all'inizio, alla fine, a sinistra e a destra come nella funzione Overscan.
 -  Double (, ) la dimensione dell'immagine non potrà essere impostata.

■ Mod schermo → 16:9 / Wide Zoom / Zoom / 4:3

Quando si imposta la dimensione dell'immagine su **Automatico** su un televisore con formato wide 16:9, è possibile determinare o meno le dimensioni dell'immagine da visualizzare nel formato 4:3 WSS (Wide Screen Service). Ogni nazione europea richiede un formato dell'immagine diverso e questa funzione deve essere quindi selezionata dall'utente.

- **16:9**: Imposta l'immagine sul formato wide 16:9.
- **Wide Zoom**: Aumenta le dimensioni dell'immagine a oltre 4:3.
- **Zoom**: Ingrandisce verticalmente la dimensione dell'immagine sullo schermo.
- **4:3**: Imposta l'immagine sul formato 4:3.
 -  Questa funzione è disponibile in modalità **Automatico**.
 -  Questa funzione non è disponibile in modalità PC, Comp. o HDMI.

■ Digital NR → Off / Basso / Medio / Alta / Automatico

Se il segnale ricevuto dal televisore è debole, è possibile attivare la funzione Digital Noise Reduction per ridurre i disturbi statici e l'effetto 'ghosting' sullo schermo.

 Se il segnale è debole, selezionare una delle altre opzioni disponibili fino a ottenere la migliore qualità visiva.

■ Livello di nero HDMI → Normale / Basso

Consente di selezionare il livello di nero dello schermo per regolare la profondità dell'immagine.

 Questa funzione è attiva solo quando un dispositivo esterno viene collegato al televisore mediante una porta HDMI (segnali RGB).

■ Modalità Film → Off / Auto1 / Auto2

Il televisore può essere impostato automaticamente nel senso desiderato, per elaborare i segnali dei film provenienti da tutte le sorgenti e per regolare l'immagine in modo da ottenere una visualizzazione ottimale.

 **Modalità Film** è supportata in modalità TV, AV, COMP. (480i / 1080i) e HDMI (480i / 1080i).

- **Off**: Disattiva la funzione Modalità Film.
- **Auto1**: Regola automaticamente l'immagine alla migliore qualità possibile per la visione di un film.
- **Auto2**: Ottimizza automaticamente il testo visualizzato sullo schermo (esclusi i sottotitoli) durante la visione di un film.

■ **100Hz Motion Plus** → Off / Chiaro / Standard / Lineare / Personaliz / Demo

Elimina l'effetto 'trascinamento' dalle scene in rapido movimento per offrire una visione più nitida delle immagini.

Se si attiva **100Hz Motion Plus**, lo schermo potrebbe risultare disturbato. In questo caso, impostare **100Hz Motion Plus** su **Off**.

- **Off**: Disattiva la modalità 100Hz Motion Plus.
- **Chiaro**: Imposta la modalità 100Hz Motion Plus al minimo.
- **Standard**: Imposta la modalità 100Hz Motion Plus su un valore medio.
- **Lineare**: Imposta la modalità 100Hz Motion Plus su un valore massimo.
- **Personaliz**: Regola lo sfarfallio e il livello di riduzione delle vibrazioni in base alle proprie preferenze.
 - **Rid distorsione**: Regola il livello di sfarfallio dalle sorgenti video.
 - **Rid vibrazione**: Regola il livello di vibrazioni dalle sorgenti video durante la riproduzione di un video.
 - **Reset**: Ripristina le impostazioni personalizzate.
- **Demo**: Visualizza la differenza tra l'attivazione e la disattivazione della modalità 100Hz Motion Plus.

■ **Modalità Solo blu** → Off / On

Questa funzione è solo per gli utenti esperti in grado di regolare le misurazioni del dispositivo AV. Questa funzione visualizza solo il segnale blu rimuovendo i segnali rosso e verde dal video, in modo da offrire un effetto Blue Filter utile per regolare le opzioni Colour e Tint delle apparecchiature video quali lettori DVD, impianti Home Theater, ecc. Questa funzione consente di regolare a livello di segnale le opzioni Colour e Tint di qualsiasi dispositivo video che utilizzi modelli di tipo Color Bar Pattern per i colori Rosso / Verde / Blu / Ciano / Magenta / Giallo, senza l'uso di un ulteriore Blue Filter.

Modalità Solo blu è disponibile solo quando la modalità immagine è impostata su **Film** o **Standard**.

□ **Reset immagine** → Azzerà modalità immagine / Annull

Ripristina tutte le impostazioni dell'immagine ai valori predefiniti.

Azzerà modalità immagine: I valori dell'immagine corrente tornano alle impostazioni predefinite.

Visione Picture-in-Picture

La funzione PIP può essere utilizzata per visualizzare contemporaneamente il sintonizzatore TV e una sorgente video esterna. Questo prodotto è dotato di un sintonizzatore incorporato che non permette l'uso della funzione PIP nella stessa modalità. Per maggiori dettagli vedere 'Impostazioni PIP' sotto.

Premere il tasto **TOOLS** per visualizzare il menu **Strumenti**. Selezionando **Strumenti** → **PIP** è possibile regolare le impostazioni relative alla funzione PIP.

Selezionando l'audio dell'immagine PIP, vedere la sezione 'Configurazione del menu Suono'.

Impostazioni PIP

Immagine principale	Immagine secondaria
Comp. HDMI1, HDMI2, HDMI3/DVI, HDMI4 PC	TV

Spegnendo il televisore durante la visione in modalità PIP e riaccendendolo, la finestra PIP scomparirà.

L'immagine nella finestra PIP potrebbe apparire leggermente innaturale quando si usa la schermata principale per visualizzare un videogame o il karaoke.

Durante l'attivazione di **Internet@TV** la funzione **PIP** non può essere usata.

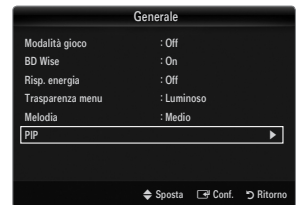

□ **PIP** → Off / On

La funzione PIP può essere attivata e disattivata.

□ **Formato** → [Icona] / [Icona] / [Icona] / [Icona]

Consente di selezionare il formato dell'immagine secondaria.

□ **Posizione** → [Icona] / [Icona] / [Icona] / [Icona]

Utilizzata per selezionare la posizione dell'immagine secondaria.

In modalità Double ([Icona], [Icona]), **Posizione** non può essere selezionata.

□ **Canale**

E' possibile selezionare il canale per lo schermo secondario.



Impostazione del software del PC (basato su Windows XP)

Di seguito vengono illustrate le impostazioni di visualizzazione di Windows per un PC tipico. Le schermate visualizzate sul PC possono differire in base alla versione di Windows e alla scheda video installate. Nel caso le schermate risultassero differenti, le stesse informazioni di base per la configurazione sono applicabili in quasi tutti i casi. (In caso contrario, contattare la casa costruttrice del computer oppure un rivenditore Samsung.)

1. Fare clic sul 'Pannello di controllo' nel menu Start di Windows.
2. Quando appare la finestra del pannello di controllo, fare clic su 'Aspetto e temi'. Verrà visualizzata una finestra di dialogo.
3. Quando appare la finestra del pannello di controllo, fare clic su 'Schermo'. Verrà visualizzata una finestra di dialogo.
4. Fare clic sulla scheda 'Impostazioni' nella finestra di dialogo.
 - Impostazione della dimensione corretta (risoluzione) - Ottimale: 1920 x 1080 pixel
 - Se la finestra di dialogo delle impostazioni contiene un'opzione relativa alla frequenza verticale, il valore corretto è '60' o '60 Hz'. In caso contrario, fare clic su 'OK' e uscire dalla finestra di dialogo.

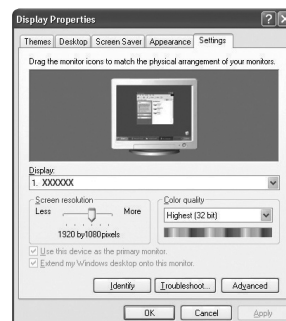

Modalità di visualizzazione

Se il segnale del sistema equivale alla modalità del segnale standard, lo schermo viene automaticamente regolato. Se il segnale del sistema non equivale alla modalità del segnale standard, regolare la modalità riferendosi alla guida dell'utente della scheda video; in caso contrario potrebbe non essere visualizzata alcuna immagine. Per le modalità video elencate alla pagina successiva, l'immagine a schermo è stata ottimizzata durante la produzione.

Ingresso D-Sub e HDMI/DVI

Modalità	Risoluzione	Frequenza orizzontale (KHz)	Frequenza verticale (Hz)	Frequenza di clock dei pixel (MHz)	Polarità sync (O/V)
IBM	640 x 350	31,469	70,086	25,175	+/-
	720 x 400	31,469	70,087	28,322	-/-
MAC	640 x 480	35,000	66,667	30,240	-/-
	832 x 624	49,726	74,551	57,284	-/-
	1152 x 870	68,681	75,062	100,000	-/-
VESA CVT	720 x 576	35,910	59,950	32,750	-/+
	1152 x 864	53,783	59,959	81,750	-/+
	1280 x 720	44,772	59,855	74,500	-/+
	1280 x 720	56,456	74,777	95,750	-/+
	1280 x 960	75,231	74,857	130,000	-/+
VESA DMT	640 x 480	31,469	59,940	25,175	-/-
	640 x 480	37,861	72,809	31,500	-/-
	640 x 480	37,500	75,000	31,500	-/-
	800 x 600	37,879	60,317	40,000	+/+
	800 x 600	48,077	72,188	50,000	+/+
	800 x 600	46,875	75,000	49,500	+/+
	1024 x 768	48,363	60,004	65,000	-/-
	1024 x 768	56,476	70,069	75,000	-/-
	1024 x 768	60,023	75,029	78,750	+/+
	1152 x 864	67,500	75,000	108,000	+/+
	1280 x 1024	63,981	60,020	108,000	+/+
	1280 x 1024	79,976	75,025	135,000	+/+
	1280 x 800	49,702	59,810	83,500	-/-
	1280 x 800	62,795	74,934	106,500	-/-
	1280 x 960	60,000	60,000	108,000	+/+
1360 x 768	47,712	60,015	85,500	+/+	
1440 x 900	55,935	59,887	106,500	-/+	
1440 x 900	70,635	74,984	136,750	-/+	
1680 x 1050	65,290	59,954	146,250	-/+	
VESA GTF	1280 x 720	52,500	70,000	89,040	-/+
	1280 x 1024	74,620	70,000	128,943	-/-
VESA DMT / DTV CEA	1920 x 1080p	67,500	60,000	148,500	+/+

- ☑ Quando si effettua una connessione mediante cavo HDMI / DVI, è necessario utilizzare la porta **HDMI IN 3(DVI)**.
- ☑ La modalità interlacciata non è supportata.
- ☑ Questo dispositivo potrebbe non funzionare correttamente se si seleziona un formato video non standard.
- ☑ Le modalità Separate e Composite sono supportate. Il formato SOG non è supportato.
- ☑ Se il cavo VGA è di scarsa qualità o troppo lungo, in alta risoluzione (1920x1080) le immagini possono risultare disturbate.

Configurazione del televisore con il PC

Preimpostazione: Premere il tasto **SOURCE** per selezionare la modalità PC.

Regolazione auto

Usare la funzione Auto Adjust per far sì che il televisore regoli automaticamente i segnali video che riceve.

La funzione sintonizza automaticamente le impostazioni e regola i valori della frequenza e le posizioni.

Premere il tasto **TOOLS** per visualizzare il menu **Strumenti**. E' anche possibile impostare la funzione Auto Adjustment selezionando **Strumenti** → **Regolazione auto**.

Questa funzione non è disponibile in modalità DVI-HDMI.



Schermo

Grossa / Fine

Lo scopo della regolazione della qualità dell'immagine è quello di eliminare o ridurre eventuali disturbi di visualizzazione. Se non si riesce a eliminare il disturbo mediante sintonizzazione, regolare la frequenza nel modo migliore possibile (**Grossa**) ed eseguire nuovamente la sintonizzazione fine. Una volta ridotto il disturbo, regolare l'immagine in modo che sia perfettamente centrata sullo schermo.

Posizione PC

Regolare la posizione dello schermo del PC se non si adatta allo schermo del televisore.

Premere il tasto ▲ o ▼ per regolare la posizione verticale. Premere il tasto ◀ o ▶ per regolare la posizione orizzontale.

Reset immagine

È possibile sostituire tutte le impostazioni dell'immagine ripristinando i valori di fabbrica.



SUONO

Configurazione del menu audio

Modalità → Standard / Musica / Film / Voce cristallina / Personaliz

Premere il tasto **TOOLS** per visualizzare il menu **Strumenti**. E' inoltre possibile impostare la modalità audio selezionando **Strumenti** → **Modalità audio**.

- **Standard**: Seleziona la modalità audio normale.
- **Musica**: Enfatisza la musica rispetto alle voci.
- **Film**: Offre la migliore qualità audio per la visione di film.
- **Voce cristallina**: Enfatisza i dialoghi rispetto ad altri suoni.
- **Personaliz**: Richiama le impostazioni audio personalizzate.



Equalizzatore

Le impostazioni audio possono essere regolate in base alle proprie preferenze personali.

- **Modalità**: Seleziona la modalità audio tra quelle predefinite.
- **Bilanciamento S/D**: Controlla il bilanciamento degli altoparlanti sinistro e destro.
- **100Hz / 300Hz / 1KHz / 3KHz / 10KHz** (Regolazione larghezza di banda): Per regolare il livello delle diverse frequenze di larghezza di banda.
- **Reset**: Ripristina le impostazioni predefinite dell'equalizzatore.

SRS TruSurround HD → Off / On

SRS TruSurround HD è una tecnologia SRS brevettata che risolve il problema della riproduzione di contenuti multicanale 5.1 su due altoparlanti. TruSurround offre una straordinaria esperienza Surround Sound virtuale attraverso un sistema di riproduzione a due altoparlanti, inclusi gli altoparlanti interni del televisore. È pienamente compatibile con tutti i formati multicanale.

Premere il tasto **TOOLS** per visualizzare il menu **Strumenti**. E' possibile impostare la funzione SRS TruSurround HD selezionando **Strumenti** → **SRS TS HD**.

❑ **Lingua audio**

È possibile modificare la lingua predefinita. Visualizza le informazioni sulla lingua relative alla trasmissione in corso.

📄 Durante la visione di un canale digitale, è possibile selezionare questa funzione.

📄 E' possibile selezionare solo una delle lingue trasmesse.

❑ **Formato audio → MPEG / Dolby Digital**

Quando l'audio è generato sia dall'altoparlante principale sia dal ricevitore audio, potrebbe prodursi un effetto di eco a causa della diversa velocità di decodifica dei due dispositivi. In questo caso, attivare la funzione TV Speaker.

📄 Durante la visione di un canale digitale, è possibile selezionare questa funzione.

📄 Il formato audio dipende dal segnale trasmesso dall'emittente.

❑ **Descrizione audio**

Questa funzione audio ausiliaria fornisce una traccia audio aggiuntiva per aiutare le persone con problemi visivi. Questa funzione gestisce il flusso audio per l'opzione AD (Audio Description), quando è trasmesso insieme all'Audio principale dall'emittente. Gli utenti possono attivare o disattivare la funzione Descrizione audio selezionando Acceso o Spenta e regolarne il volume.

📄 Premere il tasto **AD** del telecomando per selezionare **Off** o **On**.

■ **Descrizione audio → Off / On**

Attiva e disattiva la funzione Audio Description.

■ **Volume**

E' possibile regolare il volume della funzione Descrizione audio.

📄 **Volume** è attivo quando la funzione **Descrizione audio** è impostata su **On**.

📄 Durante la visione di un canale digitale, è possibile selezionare questa funzione.

❑ **Volume auto → Off / On**

Le condizioni del segnale variano a seconda dell'emittente, ma non è pratico regolare il volume ogni volta che si cambia canale. Questa funzione consente di regolare automaticamente il volume del canale desiderato diminuendo il livello dell'uscita audio quando il segnale di modulazione è alto, oppure aumentando il livello dell'uscita audio quando il segnale di modulazione è basso.

❑ **Selezione altoparlante**

Durante la visione del televisore con un sistema Home theatre collegato, disattivare gli altoparlanti in modo da poter ascoltare l'audio proveniente dagli altoparlanti esterni del sistema Home theatre.

● **Altoparlante est:** Per ascoltare l'audio proveniente dagli altoparlanti esterni (Home Theatre).

● **Altoparlante TV:** Per ascoltare l'audio tramite gli altoparlanti del televisore.

📄 I tasti di regolazione del volume e il tasto **MUTE** non sono attivi quando **Selezione altoparlante** è impostato su **Altoparlante est**.

📄 Selezionando **Altoparlante est** nel menu **Selezione altoparlante**, le impostazioni dell'audio saranno limitate.

	Altoparlanti interni del televisore	Da Audio Out (Optical, L/R Out) a Sistema audio
	RF / AV / Comp. / PC / HDMI	RF / AV / Comp. / PC / HDMI
Altoparlante TV	Uscita audio	Uscita audio
Altoparlante est	Muto	Uscita audio
Nessun segnale video	Muto	Muto

❑ **Selezione audio → Principale / Secondario**

Durante l'uso della funzione PIP, è possibile ascoltare l'audio dell'immagine secondaria (PIP).

📄 Questa funzione è selezionabile quando la funzione **PIP** è impostata su **On**.

📄 Premere il tasto **TOOLS** per visualizzare il menu **Strumenti**. E' inoltre possibile impostare l'audio dell'immagine secondaria selezionando **Strumenti** → **PIP** → **Selezione audio**

❑ **Reset impostazioni audio → Azzerà tutto / Azz mod audio / Annulla**

E' possibile ripristinare le impostazioni audio ai valori di fabbrica.

📄 **Azz mod audio:** I valori correnti tornano alle impostazioni predefinite.



Selezione della modalità audio

E' possibile impostare la modalità audio nel menu **Strumenti**. Quando si imposta la modalità **Dual II**, la modalità audio corrente viene visualizzata sullo schermo.

	Tipo di audio	Dual 1 / 2	Predefinito
A2 Stereo	Mono	MONO	Cambio automatico
	Stereo	STEREO ↔ MONO	
	Dual	DUAL 1 ↔ DUAL 2	DUAL 1
NICAM Stereo	Mono	MONO	Cambio automatico
	Stereo	MONO ↔ STEREO	
	Dual	MONO ↔ DUAL 1 DUAL 2	DUAL 1

- Se il segnale stereo è debole e si verifica un cambio automatico, passare alla modalità Mono.
- Questa funzione è attiva solo con segnale audio stereo. Al contrario, non è attiva con segnale audio mono.
- Questa funzione è disponibile solo in modalità TV.

IMPOSTAZIONE

Configurazione del menu Impostazione

Lingua menu

E' possibile impostare la lingua dei menu.

Ora

Per la descrizione dettagliata delle procedure per l'impostazione delle opzioni, vedere 'Impostazione dell'orario'.

Sicurezza

■ Sottotitoli

È possibile attivare e disattivare i sottotitoli. Utilizzare questo menu per impostare la modalità sottotitoli. **Normale** rappresenta il sottotitolo di base mentre **Non udenti** è il sottotitolo per le persone con problemi uditivi.

- **Sottotitoli** → **Off / On**

Attiva e disattiva i sottotitoli.

- **Modalità** → **Normale / Non udenti**

Imposta la modalità dei sottotitoli.

- **Lingua Sottotitoli**

Imposta la lingua dei sottotitoli.

- Se il programma che si sta guardando non supporta la funzione **Non udenti** si attiva automaticamente l'opzione **Normale** anche se è selezionata la modalità **Non udenti**.

- La lingua predefinita è l'inglese, nel caso in cui la trasmissione non supporti la lingua selezionata.

- È possibile selezionare queste opzioni semplicemente premendo il tasto **SUBT.** sul telecomando.

■ **Testo digitale** → **Disattiva / Attiva (solo RU)**

Se il programma è trasmesso con testo digitale, questa funzione è attivata.

- MHEG** (Multimedia and Hypermedia Information Coding Experts Group)

Uno standard internazionale per i sistemi di codifica dei dati multimediali e ipermediali. È un sistema più complesso rispetto al formato MPEG in quanto include collegamenti a dati ipermediali come immagini fisse, servizi di caratteri, animazione, grafica e file video, oltre ai dati multimediali. MHEG è una tecnologia interattiva con vari campi di applicazione, come sistemi VOD (Video-On-Demand), ITV (Interactive TV), EC (Electronic Commerce), teleformazione, teleconferenza, librerie digitali e giochi di rete.



■ Lingua Teletext

E' possibile impostare la lingua del Teletext.

La lingua predefinita è l'inglese, nel caso in cui la trasmissione non supporti la lingua selezionata.

■ Preferenze

● Lingua principale audio / Lingua secondaria audio / Lingua principale sottotitoli / Lingua secondaria sottotitoli / Lingua principale Teletext / Lingua secondaria Teletext

Mediante questa funzione, gli utenti sono in grado di selezionare una delle lingue disponibili. La lingua selezionata viene impostata automaticamente durante la selezione di un canale. Modificando l'impostazione della lingua, le opzioni Subtitle Language, Audio Language e Teletext Language del menu Language vengono automaticamente impostate sulla lingua selezionata.

Le opzioni Lingua Sottotitoli, Lingua audio, e Lingua Teletext del menu Lingua mostrano l'elenco delle lingue supportate dal canale corrente, dove l'opzione corrente appare evidenziata. Se si modifica una di queste opzioni, la nuova lingua viene applicata solo al canale corrente. La nuova impostazione non viene invece applicata alle opzioni Lingua principale sottotitoli, Lingua principale audio o Lingua principale Teletext del menu Preference.

■ Interfaccia comune

● Menu CI

Questa modalità permette all'utente di accedere al menu del modulo CAM. Selezionare CI Menu in base alla scheda PC.

● Info sull'applicazione

Contiene informazioni sul modulo CAM inserito nello slot CI e le visualizza. Le informazioni sull'applicazione sono relative alla 'SCHEDA CI (CI+)'. È possibile installare il modulo CAM in qualsiasi momento sia mentre il televisore è acceso sia mentre è spento.

1. Acquistare il modulo CI CAM presso il rivenditore locale o via telefono.
2. Inserire la scheda 'SCHEDA CI (CI+)' nel modulo CAM nella direzione indicata dalla freccia.
3. Inserire il modulo CAM con la 'SCHEDA CI (CI+)' installata nell'alloggiamento common interface. (Inserire completamente il CAM nella direzione indicata dalla freccia in modo che risulti parallelo allo slot.)
4. Verificare la visione dell'immagine su un canale a segnale criptato.

□ Sicurezza (In base al modello)

Prima della comparsa dell'immagine, compare la richiesta del PIN. Digitare il PIN a quattro cifre.

Il codice PIN predefinito di un nuovo televisore è **0-0-0-0**. E' possibile cambiare il PIN selezionando **Cambia PIN** nel menu.

Alcuni modelli richiedono la selezione del PIN impostato per la funzione **Plug & Play**.

■ Blocco canali → Off / On

Tramite questa funzione è possibile impedire agli utenti non autorizzati, ad esempio i bambini, di guardare programmi non adatti a loro, annullando il video e azzerando l'audio.

E' possibile bloccare alcuni canali nell'elenco dei canali.

Blocco canali è disponibile solo in modalità TV.

■ Blocco Canale

Questa funzione consente di immettere un codice PIN di identificazione personale a 4 cifre definito dall'utente per impedire agli utenti non autorizzati, come ad esempio i bambini, di vedere programmi non adatti a loro.

La voce **Blocco Canale** può essere diversa in base alla nazione.

Una volta impostata la funzione **Blocco Canale**, verrà visualizzato il simbolo '🔒'.

Cons tutto: Premere per sbloccare tutte le classificazioni dei canali TV.

Bloc tutto: Premere per bloccare tutte le classificazioni dei canali TV.

■ Cambia PIN

E' possibile modificare il numero ID necessario per configurare il televisore.

Qualora si sia dimenticato il codice PIN, premere i tasti del telecomando nella sequenza seguente per ripristinare il codice PIN predefinito **0-0-0-0** : **POWER** (Off) → **MUTE** → **8** → **2** → **4** → **POWER** (On).

❑ Rete → Tipo di rete / Impostazione rete

Per la descrizione dettagliata delle procedure per l'impostazione delle opzioni, vedere 'Impostazione della rete'.

❑ Generale

■ Modalità gioco → Off / On

Durante la connessione a una console per videogiochi come PlayStation™ o Xbox™, il gioco sarà più realistico selezionando il relativo menu.

🔗 Limitazioni della modalità gioco (Attenzione)

- Per scollegare una console per videogiochi e collegare un altro dispositivo esterno, impostare la modalità **Modalità gioco** su **Off** nel menu di impostazione.
- Visualizzando il menu TV in modalità **Modalità gioco** si potrebbe verificare un leggero sfarfallio.

🔗 **Modalità gioco** non è disponibile in modalità TV, PC ed Est.

🔗 Durante l'uso della funzione PIP la modalità **Modalità gioco** non può essere usata.

🔗 Se la qualità dell'immagine è scadente quando al televisore è collegato un dispositivo esterno, verificare se la **Modalità gioco** è impostata su **On**. Impostare **Modalità gioco** su **Off** e collegare i dispositivi esterni.

🔗 Se **Modalità gioco** è Acceso:

- La Modalità immagine viene automaticamente impostata su **Standard** e non può essere modificata.
- La Modalità audio viene automaticamente impostata su **Personaliz** e non può essere modificata. Regolare l'audio mediante l'equalizzatore.

🔗 La funzione Reset Suono viene attivata. La selezione della funzione Reset dopo l'impostazione dell'equalizzatore ripristina le impostazioni di fabbrica dell'equalizzatore.

■ BD Wise → Off / On

Fornisce la qualità ottimale delle immagini per i prodotti SAMSUNG DVD, Blu-ray e Home Theatre che supportano il formato BD Wise. Collegando tali dispositivi a questo televisore Samsung le immagini saranno ancora più ricche.

🔗 Collegare prodotti SAMSUNG che abbiano BD Wise con un cavo HDMI.

🔗 Quando **BD Wise** è impostato su **On**, la modalità delle immagini viene automaticamente cambiata alla risoluzione ottimale.

🔗 **BD Wise** è disponibile in modalità HDMI.

■ Risp. energia → Off / Basso / Medio / Alta / Immagine off / Auto

Questa funzione regola la luminosità del televisore in modo da ridurre il consumo di energia. Durante la visione notturna del televisore, impostare l'opzione della modalità **Risp. energia** su **Alta** in modo da ridurre l'affaticamento degli occhi oltre al consumo energetico.

Selezionando **Immagine off**, lo schermo si spegne lasciando attivo solo l'audio. Premere un tasto qualsiasi per uscire dalla modalità **Immagine off**.

🔗 Nel menu **Strumenti**, la funzione **Immagine off** non è supportata.

🔗 Premere il tasto **TOOLS** per visualizzare il menu **Strumenti**. E' inoltre possibile impostare l'opzione Energy Saving selezionando **Strumenti** → **Risp. energia**.

■ Trasparenza menu → Luminoso / Scuro

E' possibile impostare la trasparenza del menu.

■ Melodia → Off / Basso / Medio / Alta

E' possibile impostare una melodia da attivare a ogni accensione o spegnimento del monitor.

🔗 La modalità Melody non funziona

- Se il televisore non emette alcun suono significa che è stato premuto il tasto **MUTE**.
- Se non proviene audio dal televisore, ciò potrebbe essere causato dal volume impostato sul minimo mediante il tasto (-).
- Se il televisore è stato spento mediante la funzione Timer stand-by.

■ PIP

Per la descrizione dettagliata delle procedure per l'impostazione delle opzioni, vedere 'Visione Picture-In-Picture'.

Impostazione dell'orario

□ Orologio

L'impostazione dell'orologio è necessaria per utilizzare le varie funzioni di timer del televisore.

- ☑ L'ora corrente appare ogni volta che si preme il tasto **INFO**.
- ☑ Se il cavo di alimentazione viene scollegato, è necessario impostare nuovamente l'orologio.



■ Modalità orologio

È possibile impostare manualmente o automaticamente l'orario corrente.

- **Automatico:** Imposta automaticamente l'orario corrente utilizzando l'orario inviato dalla trasmissione digitale.
- **Manuale:** Imposta manualmente l'ora corrente.
- ☑ In base all'emittente e al segnale, la funzione dell'impostazione automatica dell'orario potrebbe non essere corretta. In questo caso, impostare l'orario manualmente.
- ☑ La connessione Antenna o Cavo deve consentire l'impostazione automatica dell'orario.



■ Imposta Ora

È possibile impostare manualmente l'ora corrente.

- ☑ Questa funzione è disponibile solo quando la funzione **Modalità orologio** è impostata su **Manuale**.
- ☑ È possibile impostare il giorno, il mese, l'anno, l'ora e i minuti premendo direttamente i tasti numerici del telecomando.



□ Timer stand-by

Il timer di spegnimento disattiva automaticamente il televisore dopo il tempo impostato (30, 60, 90, 120, 150 e 180 minuti).

- ☑ Premere il tasto **TOOLS** per visualizzare il menu **Strumenti**. È inoltre possibile impostare il timer di stand-by selezionando **Strumenti** → **Timer stand-by**.
- ☑ Per annullare la funzione **Timer stand-by** selezionare **Off**.

□ Timer 1 / Timer 2 / Timer 3

Possono essere impostate tre diverse opzioni del Timer.

Prima è necessario impostare l'orologio.

- **Orario TV on:** Impostare l'ora e i minuti e attivare / disattivare. (Per attivare il timer selezionare **Attiva**.)
- **Orario TV off:** Impostare l'ora e i minuti e attivare / disattivare. (Per attivare il timer selezionare **Attiva**.)
- **Volume:** Selezionare il livello del volume desiderato.
- **Sorgente:** È possibile selezionare il contenuto del dispositivo **TV** o **USB** da riprodurre all'accensione automatica del televisore. Selezionare **TV** o **USB**. (Assicurarsi che al televisore sia collegato un dispositivo USB.)
- **Antenna** (quando **Sorgente** è impostata su **TV**): Selezionare **ATV** o **DTV**.
- **Canale** (quando **Sorgente** è impostata su **TV**): Selezionare il canale desiderato.
- **Contenuti** (quando **Sorgente** è impostata su **USB**): È possibile selezionare una cartella del dispositivo USB con i file musicali o fotografici da riprodurre all'accensione automatica del televisore.
 - ☑ Se sulla chiavetta **USB** non sono presenti file musicali, oppure la cartella contenente file musicali non è selezionata, l'opzione Timer non funziona correttamente.
 - ☑ Nel caso ci sia un solo file fotografico memorizzato sul dispositivo **USB**, la funzione Slide Show non è disponibile.
 - ☑ Se il nome della cartella è troppo lungo, la cartella non è selezionabile.
 - ☑ Se si utilizzano due dispositivi USB dello stesso tipo, accertarsi che i nomi delle cartelle siano diversi in modo da leggere il dispositivo USB corretto.
- **Ripetizione:** Selezionare **Una volta**, **Ogni gg**, **Lun~Ven**, **Lun~Sab**, **Sab~Dom** o **Manuale**.
 - ☑ Quando viene selezionato **Manuale**, premere il tasto ► per impostare il giorno della settimana. Premere il tasto **ENTER** [↵] sul giorno desiderato e verrà visualizzato il simbolo ✓.
 - ☑ È possibile impostare l'ora, i minuti e il canale anche premendo i tasti numerici del telecomando.
 - ☑ **Spegnimento automatico:** Quando il televisore si accende mediante il timer impostato su on, si spegne automaticamente se per 3 ore non viene premuto alcun tasto di controllo. Questa funzione è disponibile solo se il timer è impostato su **Acceso** e impedisce l'eventuale surriscaldamento del televisore dovuto a un periodo di accensione troppo lungo.

Connessione di rete

E' possibile impostare il Protocollo Internet (IP) in modo da poter comunicare con vari network connessi.

Connessione rete - Cable

Connessione LAN via cavo per un ambiente DHCP

Di seguito è riportata la procedura per impostare una connessione di rete usando il protocollo DHCP (Dynamic Host Configuration Protocol). Poiché alla selezione di DHCP vengono automaticamente impostati un indirizzo IP, una maschera di sottorete, un gateway e un DNS, non è necessario inserirli manualmente.

1. Collegare la porta LAN sul retro del televisore al modem esterno mediante un cavo LAN.
2. Collegare la porta Modem a parete e il modem esterno mediante un cavo modem.

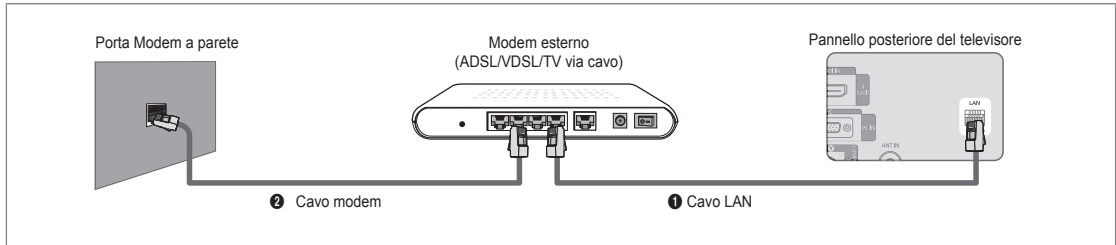

E' possibile collegare il televisore a una LAN mediante un Router.

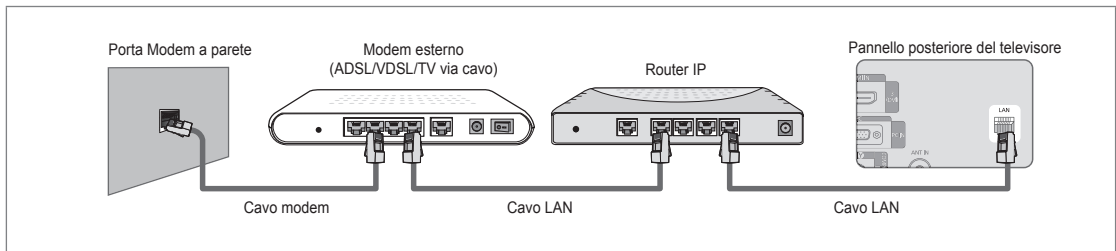

E' possibile collegare la porta LAN al televisore direttamente in base allo stato della rete.

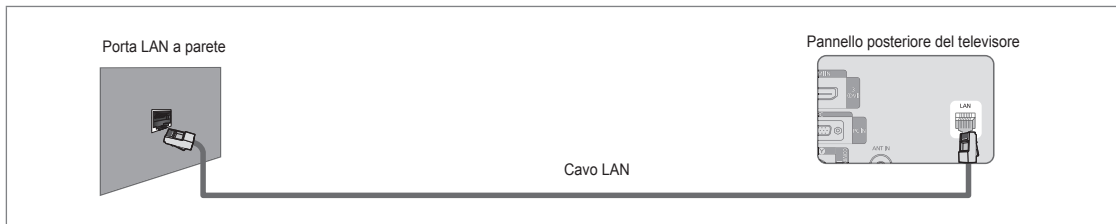

- ☑ I terminali (la posizione della porta e il tipo) del dispositivo esterno variano in base alla marca del dispositivo.
- ☑ Se si è verificato un errore nell'allocazione dell'indirizzo IP da parte del server DHCP, spegnere il modem e riaccenderlo dopo circa 10 secondi.
- ☑ Per i collegamenti tra il modem esterno e il Router, vedere il manuale di riferimento del prodotto utilizzato.
- ☑ E' possibile collegare direttamente il televisore alla LAN senza collegarlo tramite un Router.
- ☑ Non è possibile usare un modem ADSL con connessione manuale poiché non supporta il protocollo DHCP. E' necessario pertanto utilizzare un modem ADSL con connessione automatica.

■ Connessioni alla LAN per ambienti con IP statico

Di seguito viene descritta la procedura per impostare la rete per l'uso di un indirizzo IP statico. L'indirizzo IP, la maschera di sottorete, il gateway e il DNS devono essere inseriti manualmente così come forniti dall'ISP (Internet Service Provider).

1. Collegare la porta LAN sul retro del televisore alla porta LAN a parete mediante un cavo LAN.



E' possibile collegare il televisore a una LAN mediante un Router.

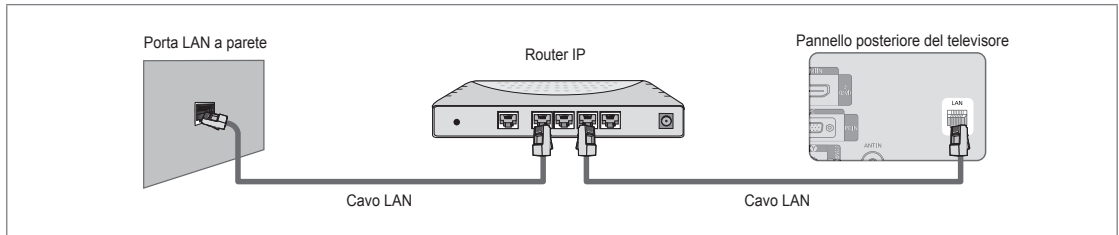

- ☑ I terminali (la posizione della porta e il tipo) del dispositivo esterno variano in base alla marca del dispositivo.
- ☑ In caso di utilizzo di un indirizzo IP statico, l'ISP potrà fornire l'indirizzo IP, la maschera di sottorete, il gateway e il DNS. E' necessario inserire questi valori per completare le impostazioni della rete. Se non si conoscono tali valori, richiederli all'amministratore di rete.
- ☑ Per maggiori informazioni sulla configurazione e sulla connessione a un router, vedere il manuale di riferimento del prodotto corrispondente.
- ☑ E' possibile collegare direttamente il televisore alla LAN senza collegarlo tramite un Router.
- ☑ Se si utilizza un Router IP che supporta il protocollo DHCP, è possibile impostare il dispositivo sia come DHCP sia come IP statico.
- ☑ Per conoscere le procedure necessarie per impostare un indirizzo IP statico, rivolgersi al proprio Internet Service Provider.

□ Connessione rete - Wireless

E' possibile collegarsi alla rete in modalità senza fili utilizzando un Router IP wireless.

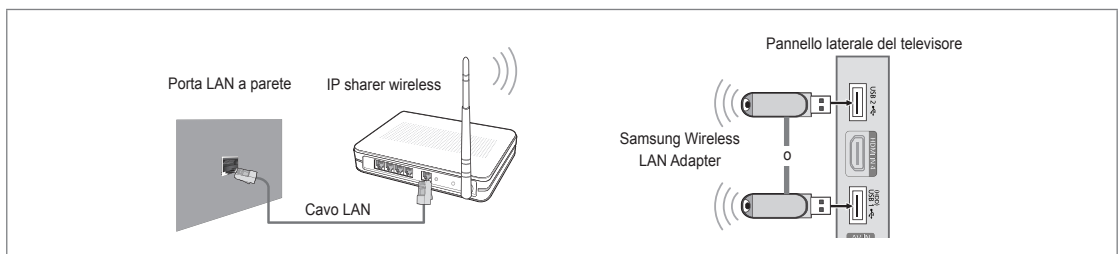

1. Collegare l'adattatore 'Samsung Wireless LAN Adapter' alla porta **USB1 (HDD)** o **USB2** del televisore.
 - ☑ Per utilizzare una rete wireless è necessario utilizzare l'adattatore 'Samsung Wireless LAN Adapter' (WIS09ABGN).
 - ☑ L'adattatore 'Samsung Wireless LAN Adapter' è venduto separatamente. L'adattatore LAN Wireless WIS09ABGN è in vendita presso rivenditori autorizzati, siti di Ecommerce e Samsungparts.com.
 - ☑ Per utilizzare una rete wireless, il televisore deve essere collegato a un Router IP wireless. Se il router IP wireless supporta il protocollo DHCP, il televisore può utilizzare sia un indirizzo DHCP sia un indirizzo IP statico per collegarsi alla rete in modalità wireless.
 - ☑ L'adattatore Samsung Wireless LAN adapter supporta i protocolli IEEE 802.11A, IEEE 802.11B, IEEE 802.11G, IEEE 802.11N. Riproducendo un video DLNA su una connessione IEEE 802.11B/G, il video potrebbe non essere riprodotto in modo fluido.
 - ☑ Se il router IP wireless permette di attivare/disattivare la funzione di connessione Ping, attivarla.

- ☑ Selezionare un canale per il Router IP wireless che non sia attualmente utilizzato. Se il canale impostato per il Router IP wireless è attualmente utilizzato da un altro dispositivo vicino, ciò comporterà delle interferenze e le comunicazioni potrebbero cadere.
- ☑ Sistema di sicurezza diversi da quelli elencati sopra non sono compatibili con il televisore.
 - Durante l'applicazione della chiave di sicurezza per l'AP (Router IP wireless), sono supportate solo le seguenti.
 - 1) Modalità di autenticazione: OPEN, SHARED, WPAPSK, WPA2PSK
 - 2) Tipo crittografia: WEP, TKIP, AES
 - Durante l'applicazione della chiave di sicurezza per l'AP (Router IP wireless) in modalità Ad-hoc, sono supportate solo le seguenti funzioni.
 - 1) Modalità di autenticazione: SHARED, WPANONE
 - 2) Tipo crittografia: WEP, TKIP, AES
- ☑ Se il proprio AP supporta WPS (Wi-Fi Protected Setup), è possibile collegarsi alla rete mediante PBC (Push Button Configuration) o un PIN (Personal Identification Number). WPS configurerà automaticamente l'SSID e la chiave WPA in entrambe le modalità.
- ☑ Se il dispositivo non è certificato, potrebbe non connettersi al televisore mediante il 'Samsung Wireless LAN Adapter'.

Impostazione della rete

☐ Tipo di rete

Selezionare Cable o Wireless come metodo di collegamento alla rete.

- ☑ Il menu viene attivato solo se l'adattatore 'Samsung Wireless LAN Adapter' è collegato.

■ Cavo

Collegamento alla rete in modalità cavo.

■ Wireless

Collegamento alla rete in modalità wireless.

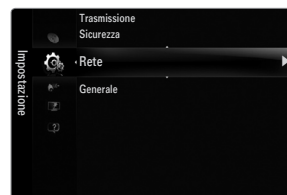

☐ Impostazione rete

■ Impostazione rete via cavo

(quando **Tipo di rete** è impostato su **Cavo**)

- ☑ Verificare che il cavo LAN sia collegato.

- **Impostazione IP** → **Automatico / Manuale**

- **Test di rete** Mediante questa funzione è possibile testare o confermare lo stato del collegamento di rete dopo la sua impostazione.

- ☑ Cosa fare se non si è in grado di collegarsi alla rete in modalità cablata

Se il proprio Internet Service Provider ha registrato il MAC address del dispositivo utilizzato per il collegamento a Internet la prima volta ed esegue l'autenticazione a ogni accesso a Internet, il televisore potrebbe non essere in grado di collegarsi a Internet poiché il MAC address è diverso da quello utilizzato dal dispositivo (PC) per collegarsi la prima volta a Internet.

In questo caso, chiedere all'Internet Service Provider le procedure per collegare dispositivi diversi da un PC (ad esempio il televisore) a Internet. Se l'Internet Service Provider richiede un ID o una password per il collegamento a Internet (rete), il televisore potrebbe non essere in grado di collegarsi. In questo caso, digitare i propri ID o password al collegamento a Internet usando un Router.

La connessione internet potrebbe cadere a causa di un problema di firewall. In questo caso, contattare il proprio Internet Service Provider. Se ancora non è possibile collegarsi a Internet anche dopo aver seguito le procedure descritte dall'Internet Service Provider, contattare Samsung Electronics.

Impostazione rete via cavo - Automatico

Collegando un cavo LAN a una rete che supporta il protocollo DHCP, le impostazioni IP (Internet Protocol) vengono automaticamente configurate.

1. Impostare **Tipo di rete** su **Cavo**.
2. Selezionare **Impostazione rete via cavo**.
3. Impostare **Impostazione IP** su **Automatico**.
 - ☑ Il protocollo Internet viene impostato automaticamente.
4. Selezionare **Test di rete** per verificare la connettività della rete.



Impostazione rete via cavo - Manuale

Per collegare il televisore alla LAN mediante un indirizzo IP statico è necessario impostare il protocollo Internet (IP).

1. Impostare **Tipo di rete** su **Cavo**.
2. Selezionare **Impostazione rete via cavo**.
3. Impostare **Impostazione IP** su **Manuale**.
4. Impostare **Indirizzo IP**, **Maschera sottorete**, **Gateway** e **Server DNS**.
 - Premere i tasti numerici sul telecomando quando si desidera impostare manualmente la rete.
5. Selezionare **Test di rete** per verificare la connettività della rete.

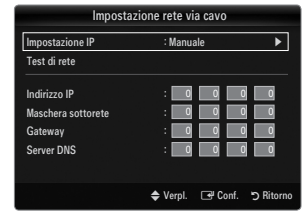

Imp rete wireless

- Il menu viene attivato solo se l'adattatore 'Samsung Wireless LAN Adapter' è collegato.
- **Impostazione IP** → **Automatico / Manuale**
- **Test di rete** Mediante questa funzione è possibile testare o confermare lo stato del collegamento di rete dopo la sua impostazione.
- In caso sia impossibile collegarsi a un AP (Access Point)

Il televisore non riesce a individuare un AP configurato come SSID privato. In questo caso, cambiare le impostazioni dell'AP e riprovare. Se il proprio Internet Service Provider ha registrato il MAC address del dispositivo utilizzato per il collegamento a Internet la prima volta ed esegue l'autenticazione a ogni accesso a Internet, il televisore potrebbe non essere in grado collegarsi a Internet poiché il MAC address è diverso da quello utilizzato dal dispositivo (PC) per collegarsi la prima volta a Internet.

In questo caso, chiedere all'Internet Service Provider le procedure per collegare dispositivi diversi da un PC (ad esempio il televisore) a Internet. Se ancora non è possibile collegarsi a Internet anche dopo aver seguito le procedure descritte dall'Internet Service Provider, contattare Samsung Electronics.

Seleziona una rete

- Access Point: Con questa funzione è possibile selezionare il router IP da utilizzare se si usa una rete wireless.
 - Se l'Access Point wireless non è riportato nell'elenco dei dispositivi disponibili, premere il tasto Rosso.
 - Una volta stabilita la connessione, il sistema tornerà automaticamente alla schermata.
 - Una volta avuto accesso a un Access Point mediante autenticazione di sicurezza: Comparirà la richiesta della Chiave di sicurezza. Digitare la chiave di sicurezza e premere il tasto Blu sul telecomando.
 - Se il tipo di crittografia è WEP, 0~9, A~F sarà disponibile durante la digitazione della chiave di sicurezza.

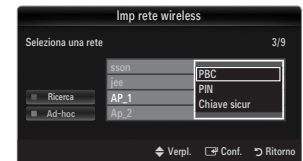

Collegamento mediante WPS (Wi-Fi Protected Setup)

- Se **Chiave sicur** è già impostata: Nell'elenco degli access point disponibili selezionare **WPS**.
 - E' possibile selezionare **PBC**, **PIN**, **Chiave sicur**.
- Collegamento mediante **PBC**: Selezionare una **PBC** (Push Button Configuration). Premere il tasto PBC sull'AP (access point) entro 2 minuti e attendere la connessione.
- Collegamento mediante **PIN**: Selezionare un **PIN** (Personal Identification Number).
 - Viene visualizzato il messaggio del Codice PIN. Inserire il Codice PIN al dispositivo AP entro 2 minuti. Selezionare **OK** e attendere la connessione.
 - Riprovare nuovamente se la connessione non ha successo.
 - Se non è ancora possibile stabilire la connessione, reimpostare l'access point. Vedere le istruzioni relative all'access point.
- Collegamento mediante **Chiave sicur**: Selezionando **Chiave sicur**, viene visualizzata la finestra per la digitazione della chiave. Digitare la chiave di sicurezza e premere Blu.
 - Riprovare nuovamente se la connessione non ha successo.

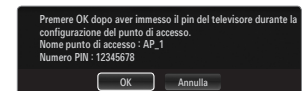
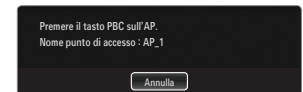

- Se **Chiave sicur** non è già impostata: Quando l'impostazione di sicurezza dell'AP che supporta la WPS è NONE, è possibile selezionare **PBC, PIN, Nessuna protezione**. **Nessuna protezione** permette la connessione diretta all'AP senza l'uso della funzione WPS.

Il processo di **PBC, PIN** è uguale a quello descritto sopra. Fare riferimento ad esso se **Chiave sicur** è già impostata

Riprovare nuovamente se la connessione non ha successo.

- **Ad-hoc:** E' possibile collegarsi a un dispositivo mobile senza la necessità di avere a disposizione un Access Point tramite il 'Samsung Wireless LAN Adapter' usando un network peer-to-peer.

Come collegarsi a un nuovo network Ad-hoc

1. Selezionare **Seleziona una rete**, per visualizzare un elenco di dispositivi.
2. All'interno dell'elenco dei dispositivi, premere il tasto Blu sul telecomando o selezionare **Ad-hoc**.
 - Il messaggio **Il sistema di rete esistente potrebbe avere funzioni limitate. Cambiare la connessione di rete?**
3. Digitare il **Nome rete (SSID)** : e la **Chiave sicur** nel dispositivo che si intende collegare.

Come collegarsi a un dispositivo Ad-hoc esistente

1. Selezionare **Seleziona una rete**, per visualizzare un elenco di dispositivi.
2. Selezionare il dispositivo desiderato nell'Elenco dei dispositivi.
3. Se la chiave di sicurezza è stata applicata, digitarla nuovamente.
 - Se il network non funziona regolarmente, controllare nuovamente il **Nome rete (SSID)** e la **Chiave sicur**. Se la **Chiave sicur** è errata, potrebbe essere la ragione del malfunzionamento.

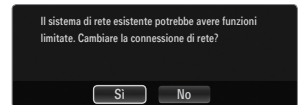
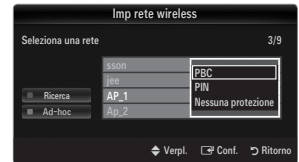

Imp rete wireless-Automatico

Per collegare un AP, questo deve supportare la modalità DHCP. Solo i dispositivi che supportano la modalità **Ad-hoc** possono essere collegati senza DHCP.

1. Impostare **Tipo di rete** su **Wireless**.
2. Selezionare **Imp rete wireless**.
3. Impostare **Impostazione IP** su **Automatico**.
 - Il protocollo Internet viene impostato automaticamente.
4. Selezionare un network mediante **Seleziona una rete**.
5. Selezionare **Test di rete** per verificare la connettività della rete.



Imp rete wireless - Manuale

1. Impostare **Tipo di rete** su **Wireless**.
2. Selezionare **Imp rete wireless**.
3. Impostare **Impostazione IP** su **Manuale**.
4. Impostare **Indirizzo IP, Maschera sottorete, Gateway e Server DNS**.
 - Premere i tasti numerici sul telecomando quando si desidera impostare manualmente la rete.
5. Selezionare un network mediante **Seleziona una rete**.
6. Selezionare **Test di rete** per verificare la connettività della rete.



Menu Ingressi

Elenco sorgenti

Per selezionare il televisore o altre sorgenti esterne di ingresso quali DVD / lettori Blu-ray / Cable Box / Ricevitori satellitari (Set-Top Box) collegati al televisore. Utilizzare la funzione per selezionare la sorgente di ingresso desiderata.

Premere il tasto **SOURCE** sul telecomando per visualizzare una sorgente del segnale esterna. La modalità TV può essere selezionata premendo il tasto TV.

TV / Est.1 / Est.2 / AV / Comp. / PC / HDMI1 / HDMI2 / HDMI3/DVI / HDMI4 / USB1 / USB2

È possibile scegliere solo i dispositivi esterni collegati al televisore. In **Elenco sorgenti**, gli ingressi collegati verranno evidenziati e ordinati in cima all'elenco. Gli ingressi non collegati verranno ordinati in fondo all'elenco.

Se i dispositivi USB sono collegati alle porte **USB1(HDD)** e **USB2**, vengono visualizzati nell'ordine come USB1 e USB2.

Est. e PC rimangono sempre attive.

Uso dei tasti colorati del telecomando nell'elenco delle sorgenti

- Rosso (**Aggiorna**): Aggiorna il collegamento ai dispositivi esterni. Premere questo tasto se la propria sorgente è accesa e collegata ma non compare nell'elenco.
- **TOOLS (Strumenti)**: Visualizza i menu **Modifica Nome** e **Informazioni**.

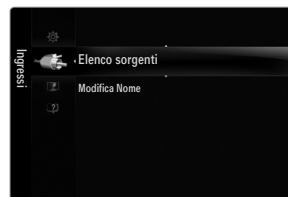

Modifica Nome

VCR / DVD / STB cavo / STB satellite / STB PVR / Ricevitore AV / Giochi / Videocamera / PC / Dispositivi DVI / TV / IPTV / Blu-ray / HD DVD / DMA

Assegnare un nome al dispositivo collegato ai jack di ingresso per semplificare la selezione della sorgente di ingresso.

Quando un PC con una risoluzione di 1920 x 1080 a 60Hz è collegato alla porta **HDMI IN 3(DVI)** è necessario impostare la modalità **HDMI3/DVI** su **Dispositivi DVI** in **Modifica Nome** della modalità **Ingressi**.

Quando si collega un cavo HDMI/DVI alla porta **HDMI IN 3(DVI)**, impostare la modalità **HDMI3/DVI** su **Dispositivi DVI** alla voce **Modifica Nome** della modalità **Ingressi**. In questo caso, è necessaria una connessione separata per il segnale audio.

Menu Supporto

Legal Notice

Prendere visione della Legal Notice e del Generale Disclaimer riguardanti i Contenuti e i Servizi di Terze parti.

Il Generale Disclaimer può essere diverso da paese a paese.

Guida Prodotto

La Product Guide fornisce le informazioni riguardanti le principali funzioni del televisore.

Le descrizioni fornite sono solo in lingua Inglese.

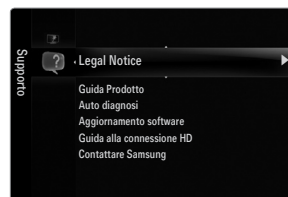

Usare i tasti del telecomando nel menu Guida Prodotto.

Tasto	Operazioni
Tasto giallo	Mostra i contenuti della Guida Prodotto in modo sequenziale. (Riproduzione automatica)
◀/▶	Sposta il cursore e seleziona una voce.
ENTER ↵	Attiva la voce attualmente selezionata.
RETURN	Ritorna al menu precedente.
EXIT	Arresta la funzione corrente e ritorna al menu principale di Guida Prodotto .

❑ Auto diagnosi

■ Test immagine

In caso di problemi di visualizzazione dell'immagine, eseguire il test pertinente. Verificare il color pattern sullo schermo per vedere se il problema persiste.

- **Si**: Se il test pattern non compare oppure presenta disturbi, selezionare **Si**. Potrebbe essersi verificato un problema con il televisore. Contattare il call center Samsung per richiedere assistenza.
- **No**: Se il test pattern è visualizzato correttamente, selezionare **No**. Potrebbe essersi verificato un problema con i dispositivi esterni. Controllare lo stato dei collegamenti. Se il problema persiste, consultare il manuale dell'utente dei dispositivi esterni.

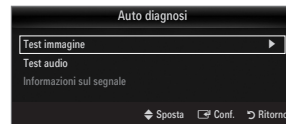

■ Test audio

In caso di problemi di audio, eseguire il test pertinente. Controllare l'audio riproducendo un test melodico attraverso le casse del televisore.

- 📝 Se non c'è ritorno audio dagli altoparlanti del televisore, prima di eseguire il test audio verificare che **Selezione altoparlante** sia impostato su **Altoparlante TV** nel menu Suono.
- 📝 E' possibile ascoltare la melodia durante il test anche se **Selezione altoparlante** è impostato su **Altoparlante est** oppure l'audio è stato disattivato mediante la pressione del tasto **MUTE**.
- **Si**: Se durante l'esecuzione del test audio il suono proviene da un solo altoparlante, selezionare **Si**. Potrebbe essersi verificato un problema con il televisore. Contattare il call center Samsung per richiedere assistenza.
- **No**: Se è possibile ascoltare il suono dagli altoparlanti, selezionare **No**. Potrebbe essersi verificato un problema con i dispositivi esterni. Controllare lo stato dei collegamenti. Se il problema persiste, consultare il manuale dell'utente dei dispositivi esterni.

■ Informazioni sul segnale (solo canali digitali)

Diversamente dai canali analogici, la cui qualità di ricezione può variare da 'molto disturbata' a 'chiara', i canali digitali (HDTV) sono caratterizzati da una perfetta qualità oppure dalla totale mancanza di ricezione. Non è quindi possibile sintonizzare i canali digitali. Per migliorare la ricezione dei canali digitali disponibili è tuttavia possibile regolare l'antenna.

- 📝 Se il misuratore della potenza del segnale indica che il segnale è debole, regolare fisicamente l'antenna per aumentare il segnale. Continuare a regolare l'antenna fino a trovare la posizione migliore per ricevere il segnale in modo ottimale.

❑ Aggiornamento software

Samsung potrà in futuro rendere disponibili aggiornamenti del firmware del televisore. Tali aggiornamenti possono essere scaricati mediante il televisore se collegato a Internet, o scaricando il nuovo firmware dal sito samsung.com su un dispositivo USB.

- 📄 **Versione corrente** è il software già installato nel televisore.
- 📄 **Software alternativo (Backup)** mostra la versione precedente che verrà sostituita.
- 📄 Il software è rappresentato da 'Anno/Mese/Giorno_Versione'. Più recente è la data, più recente la versione del software. Si consiglia di installare la più recente versione disponibile.

■ Tramite USB

Inserire un'unità USB contenente l'aggiornamento del firmware scaricato dal sito samsung.com nel televisore. Fare attenzione a non disattivare l'alimentazione o rimuovere l'unità USB mentre l'aggiornamento è in corso. Al termine dell'aggiornamento del firmware, il televisore si spegnerà e riaccenderà automaticamente. Verificare la versione del firmware dopo avere effettuato l'aggiornamento (la nuova versione avrà un numero superiore rispetto alla precedente.)

Al termine dell'aggiornamento del software, le impostazioni video e audio modificate torneranno alle impostazioni predefinite di fabbrica. Si consiglia di scrivere le impostazioni in modo da poterle facilmente ripristinare dopo l'aggiornamento.

■ Tramite canale

Aggiorna il software mediante il segnale trasmesso.

- 📄 Se la funzione viene selezionata durante la trasmissione software, questa funzione ricerca il software disponibile e ne scarica gli aggiornamenti.
- 📄 Il tempo necessario per scaricare il software è determinato dallo stato del segnale.

■ Aggiornamento mod Standby

Per continuare l'aggiornamento software anche quando l'alimentazione principale è attiva, selezionare Acceso premendo il tasto ▲ o ▼. 45 minuti dopo l'ingresso in modalità Standby, viene effettuato un aggiornamento manuale. Poiché l'alimentazione dell'unità si attiva internamente, lo schermo LCD potrà attivarsi per breve tempo. Questo fenomeno può continuare per più di un'ora, fino al termine dell'aggiornamento software.

■ Software alternativo (Backup)

In caso di problemi con il nuovo firmware che possano influenzare il regolare funzionamento del prodotto, è possibile ripristinare la versione precedente del software.

- 📄 Se il software è stato cambiato, viene visualizzata la versione corrente.
- 📄 E' possibile cambiare la versione del software corrente selezionando '**Software alternativo**'.

❑ Guida alla connessione HD

Questo menu presenta la modalità di connessione in grado di offrire la qualità ottimale per i televisori HDTV. Consultare queste informazioni durante la connessione di dispositivi esterni al televisore.

❑ Contattare Samsung



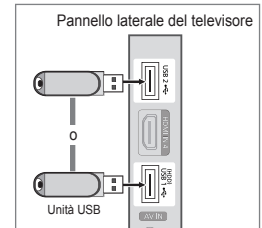















Fare riferimento a queste informazioni in caso di funzionamento anomalo del televisore o se si desidera aggiornare il software. E' possibile visualizzare le informazioni relative a call centre, prodotto e metodo di scaricamento del software.



MEDIA PLAY (USB & DLNA)





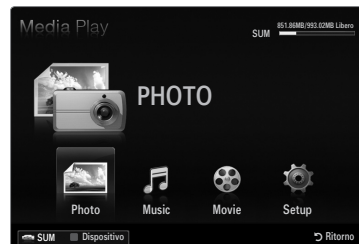
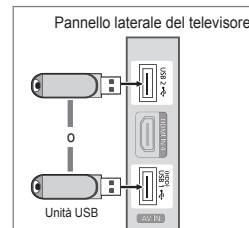

Collegamento di un dispositivo USB

1. Per accendere il televisore premere il tasto **POWER**.
2. Collegare un dispositivo USB contenente foto, musica e/o filmati al jack **USB1(HDD)** o **USB2** sul pannello laterale del televisore.
3. Quando la schermata di selezione dell'**Applicazione** viene visualizzata, premere il tasto **ENTER**  per selezionare **Media Play (USB & DLNA)**.

-  MTP (Media Transfer Protocol) non è supportato.
-  Il file system supporta FAT16, FAT32 e NTFS.
-  Alcuni dispositivi audio e videocamere digitali USB possono non essere compatibili con questo televisore.
-  **Media Play** supporta solo il dispositivo USB MSC (Mass Storage Class). MSC è un dispositivo di memorizzazione di massa Bulk-Only Transport. Esempi di MSC sono le unità Thumb, i Flash Card Reader e le unità HDD USB (le unità HUB USB non sono supportate.)
-  Collegare direttamente alla porta USB del TV. Se si utilizza un cavo separato, possono verificarsi problemi di compatibilità USB.
-  Prima di collegare il dispositivo al televisore, eseguire il backup dei file per prevenire una perdita accidentale o eventuali danni. SAMSUNG non è responsabile di eventuali danni ai file dati o perdite di dati.
-  Collegare un'unità HDD USB alla porta dedicata, **USB1(HDD)**. Tuttavia, se il dispositivo collegato è molto esigente in termini di alimentazione, la porta **USB1(HDD)** potrebbe non essere in grado di supportare il dispositivo.
-  Non scollegare il dispositivo USB durante il caricamento.
-  MSC supporta file MP3 e JPEG, mentre un dispositivo PTP supporta solo file JPEG.
-  Maggiore è la risoluzione dell'immagine, più lungo è il tempo necessario per visualizzarla sullo schermo.
-  La risoluzione massima supportata in JPEG è di 15360X8640 pixel.
-  In caso di file non supportati o danneggiati, comparirà il messaggio 'Formato file non supportato'.
-  Se la chiave di ordinamento è impostata su Basic View, è possibile visualizzare in ogni cartella un massimo di 1000 file. L'altra chiave di ordinamento può visualizzare un massimo di 10000 file.
-  I file MP3 con DRM precedentemente scaricati da un sito a pagamento non potranno essere riprodotti. Digital Rights Management (DRM) è una tecnologia che supporta la creazione, la distribuzione e la gestione di contenuti in modo completo e integrato, compresa la protezione dei diritti e degli interessi dei fornitori dei contenuti, la prevenzione dalla copia illegale, così come la gestione degli addebiti e dei pagamenti.
-  Passare da una foto all'altra potrebbe richiedere alcuni secondi. Ora, sullo schermo comparirà l'icona che indica il caricamento in corso.
-  Se sono collegati più di 2 dispositivi PTP, potranno essere utilizzati solo uno alla volta.
-  Se sono collegati più dispositivi MSC, alcuni di essi potrebbero non essere riconosciuti. Se un dispositivo richiede molta potenza (più di 500mA o 5V), il dispositivo USB può non essere supportato.
-  Nel caso in cui venga visualizzato un messaggio (Fail add new device USB1/USB2 Power Overload) che indica la presenza di sovratensione quando si collega o si utilizza un dispositivo USB, il dispositivo potrebbe non essere riconosciuto o non funzionare correttamente.



Utilizzo del tasto Telecomando nel menu Media Play

Tasto	Operazioni
	Sposta il cursore e seleziona una voce.
ENTER 	Attiva la voce attualmente selezionata. Durante la riproduzione di una presentazione, un filmato o un brano musicale: - Premendo il tasto ENTER  durante una riproduzione, l'esecuzione si arresta in pausa. - Premendo il tasto ENTER  durante una pausa, l'esecuzione riprende.
	Riproduce o interrompe la proiezione di diapositive o la riproduzione di un brano musicale o di un filmato.
RETURN TOOLS	Ritorna al menu precedente. Esegue varie funzioni nei menu Photo, Music e Movie.
	Arresta la proiezione di diapositive, la riproduzione di un brano musicale o di un filmato.
	Passa al gruppo precedente/successivo.
INFO	Mostra le informazioni relative al file.
MEDIA.P	Esce dalla modalità Media Play .
^ P v, EXIT, TV	Interrompe la modalità Media Play e torna alla modalità TV.

Funzione Media Play

Questa funzione consente di visualizzare e riprodurre file fotografici e audio memorizzati su un dispositivo di memorizzazione di massa USB.

Utilizzando file multimediali senza licenza, il prodotto potrebbe non funzionare correttamente.

Accesso al menu Media Play (USB & DLNA)

1. Premere il tasto **MENU**. Premere il tasto **▲** o **▼** per selezionare **Applicazione**, quindi premere il tasto **ENTER**.
2. Premere il tasto **▲** o **▼** per selezionare **Media Play (USB & DLNA)**, quindi premere il tasto **ENTER**.
 - Viene visualizzato il menu **Media Play (USB & DLNA)**.
 - Premere il tasto **MEDIA.P** sul telecomando per visualizzare il menu **Media Play**.
 - Premere il tasto **SOURCE** sul telecomando per visualizzare l'elenco delle sorgenti. Quindi premere il tasto **▲** o **▼** per selezionare **USB**.
3. Premere il tasto rosso, quindi il tasto **▲** o **▼** per selezionare la memoria USB. Premere il tasto **ENTER**.
 - Questa funzione può risultare diversa in base al dispositivo di memoria USB / DLNA in uso.
 - Nella parte inferiore sinistra dello schermo comparirà il nome del dispositivo USB selezionato.
4. Premere il tasto **◀** o **▶** per selezionare un'icona (**Photo**, **Music**, **Movie**, **Setup**), quindi premere il tasto **ENTER**.
 - Per uscire dalla modalità **Media Play** premere il tasto **MEDIA.P** sul telecomando.

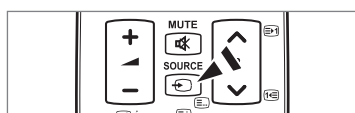
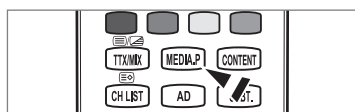
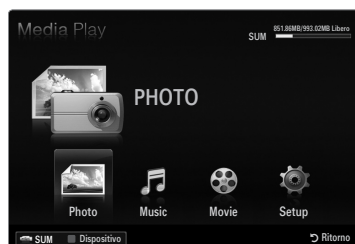

Rimozione sicura di un dispositivo USB

Il dispositivo può essere rimosso dal televisore in modo sicuro.

1. Premere il tasto **TOOLS** nella schermata di elenco dei file Media Play, o durante la proiezione di diapositive, la riproduzione di un brano musicale o di un filmato.
2. Premere il tasto **▲** o **▼** per selezionare **Rimozione sicura**, quindi premere il tasto **ENTER**.
3. Rimuovere il dispositivo USB dal televisore.

Schermo

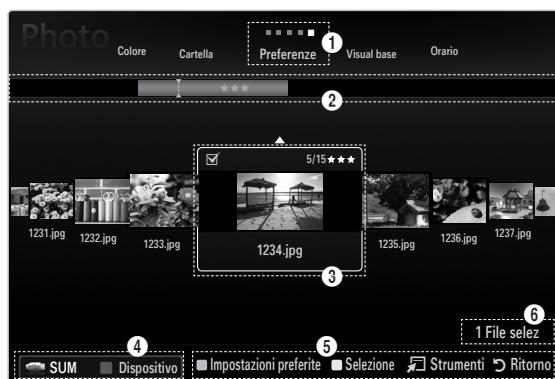

Sezione Elenco tasti ordinamento

Sezione Elenco gruppi

Sezione Elenco file

Passare alla sezione 'Sezione Elenco tasti ordinamento', 'Sezione Elenco gruppi' o 'Sezione Elenco file' utilizzando i tasti Su e Giù. Dopo avere selezionato una sezione, premere il tasto **◀** o **▶** per selezionare una voce.

1. Tasto ordinamento attuale: Questo campo mostra lo standard attuale per l'ordinamento dei file. Premere il tasto **◀** o **▶** per cambiare lo standard di ordinamento dei file.
2. Visualizza gruppi: Visualizza in dettaglio i gruppi di file ordinati in base al tasto di ordinamento selezionato. Il gruppo di ordinamento che contiene il file attualmente selezionato viene evidenziato.
3. File attualmente selezionato: Il file selezionato è quello che è possibile controllare. I file fotografici e i filmati vengono visualizzati come miniature.
4. Dispositivo corrente: Mostra il nome del dispositivo attualmente selezionato. Premere il tasto Rosso per selezionare un dispositivo.
 - Tasto Rosso (**Dispositivo**): Seleziona un dispositivo connesso.

- 5 Voci della guida
 - Verde (**Impostazioni pref**): Modifica le impostazioni preferite per il file selezionato. Premere ripetutamente questo tasto fino a visualizzare il valore desiderato.
 - Tasto Giallo (**Selezione**): Seleziona il file dall'elenco. I file selezionati vengono evidenziati con un simbolo ✓. Premere nuovamente il tasto giallo per deselezionare il file.
 - Tasto **TOOLS (Strumenti)**: Visualizza i menu delle opzioni. (Il menu delle opzioni varia in base allo stato corrente).
- 6 Informazioni sulla selezione degli elementi: Mostra il numero di file selezionati premendo il tasto Giallo.

Ordinamento Photo / Music / Movie List

Visual base

Visualizza le cartelle presenti sul dispositivo di memorizzazione USB. Se si seleziona una cartella e si preme il tasto **ENTER** [↵], vengono visualizzati solo i file (Photo / Music / Movie) contenuti nella cartella selezionata.

- ☑ Se i file sono ordinati secondo la **Visual base**, non sarà possibile impostare i file preferiti.

Cartella

Ordina le foto per cartella. Se nel dispositivo USB sono presenti più cartelle, i file fotografici vengono visualizzati in ordine in ogni cartella. I file nella cartella principale vengono mostrati per primi, mentre gli altri vengono ordinati alfabeticamente per nome.

Preferenze → ★★ ★★ / ★★ ★★ / ★★ ★★ / ★★ ★★

Ordina i file per preferenza (Favourites).

- ☑ Modificare le impostazioni dei preferiti
Selezionare l'immagine nell'elenco foto e premere il tasto Verde ripetutamente fino alla comparsa dell'impostazione desiderata.
- ☑ Le stelle sono utilizzate solo ai fini del raggruppamento. Ad esempio, l'impostazione con 3 stelle non ha alcuna priorità rispetto all'impostazione con una stella.

Orario (Photo / Movie)

Ordina e mostra i titoli dei filmati o dei brani musicali in ordine di simbolo/numerico/alfabetico/speciale.

Titolo (Music / Movie)

Ordina e mostra i titoli dei brani musicali in ordine di simbolo/numerico/alfabetico/speciale.

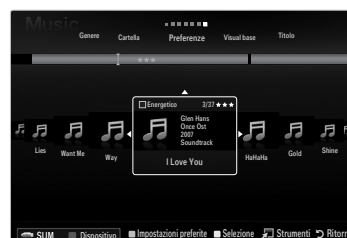

Photo

Colore → Rosso / Giallo / Verde / Blu / Magenta / Nero / Grigio / Non classificato

Ordina le foto in base al colore. È possibile cambiare le informazioni relative al colore della foto.

- ☑ È necessario attivare la funzione **Usare visualizz a colori** nel menu **Setup** prima di ordinare le foto in base al colore.

Music

Artista

Ordina i file musicali per artista in ordine di simbolo/numero/alfabeto/speciale.

Atmosfera → Energetico / Ritmico / Triste / Eccitante / Calmo / Non classif

Ordina i brani musicali in base all'atmosfera. È possibile cambiare le informazioni relative all'atmosfera musicale.

Genere

Ordina i brani musicali in base al genere.

Photo / Music / Movie List Option Menu

1. Premere il tasto **MEDIA.P.**
2. Premere il tasto ◀ o ▶ per selezionare **Photo, Music** o **Movie**, quindi premere **ENTER** .
3. Per selezionare il file desiderato, premere il tasto ◀ o ▶.
 - Selezione di più file
 - Per selezionare il file desiderato, premere il tasto ◀ o ▶. Quindi premere il tasto giallo.
 - Ripetere l'operazione per selezionare più file.
 - Il contrassegno ✓ appare per il file selezionato.
4. Premere il tasto **TOOLS**.
 - Il menu delle opzioni varia in base allo stato corrente.

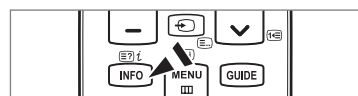

Riproduci gruppo corrente

Questo menu consente di avviare una proiezione di diapositive solo delle foto contenute nel gruppo di ordinamento selezionato.

Deselez tutto (se è selezionato almeno un file)

È possibile deselegare tutti i file.

Il contrassegno ✓ che indica che il file corrispondente è selezionato è nascosto.

Informazioni

Vengono visualizzate le informazioni relative alla foto, al brano musicale o al filmato.

Usando le stesse procedure durante una proiezione di diapositive, è possibile vedere le informazioni relative ai file fotografici.

Premere il tasto **INFO** per visualizzare le informazioni.

Rimozione sicura

Il dispositivo può essere rimosso dal televisore in modo sicuro.

Photo

Slide show

Questo menu consente di avviare una proiezione di diapositive delle foto contenute nel dispositivo USB.

Mod. gruppo (quando la chiave di ordinamento è Colore)

È possibile modificare le informazioni sul colore di un file, o un gruppo di file, di foto selezionato in modo da spostare il file in un altro gruppo di colore.

Il colore effettivo della foto non verrà modificato.

Le informazioni del gruppo del file corrente vengono aggiornate e le foto vengono spostate nel nuovo gruppo di colore.

Per modificare le informazioni di più file, selezionare i file desiderati premendo il tasto giallo.

Music

Mod. gruppo (quando la chiave di ordinamento è Mood)

È possibile modificare le informazioni relative all'atmosfera del file musicale. Le informazioni del gruppo del file corrente vengono aggiornate e il file viene spostato nel nuovo gruppo. Per modificare le informazioni di più file, selezionare i file desiderati premendo il tasto giallo.

Slide Show / Music Play / Movie Play Option Menu

1. Durante una proiezione di diapositive (o la visualizzazione di una foto) o durante la riproduzione di un brano musicale o di un filmato, premere il tasto **TOOLS** per impostare l'opzione.
2. Premere il tasto **▲** o **▼** per selezionare l'opzione, quindi premere **ENTER** .

Impostazioni immagine / Impostazioni audio

È possibile selezionare le impostazioni delle immagini e dell'audio.

Informazioni

Vengono visualizzate le informazioni relative al file.

Rimozione sicura

Il dispositivo può essere rimosso dal televisore in modo sicuro.





Menu opzioni di Slide Show

Arresta proiezione diapositive / Avvia proiezione diapositive

È possibile iniziare o interrompere la proiezione di diapositive.

Velocità slide show → Lenta / Normale / Veloce

Selezionare questa opzione per determinare la velocità di proiezione delle diapositive.

- La funzione è disponibile solo durante una proiezione.
- La velocità di proiezione delle diapositive può essere modificata premendo il tasto  (REW) o  (FF) durante la proiezione.

Effetto slide show

È possibile selezionare l'effetto di transizione dello schermo da utilizzare nella proiezione di diapositive.

Nessuno / Dissolv1 / Dissolv2 / Veneziana / Spirale / Scacchiera / Lineare / Scale / A comparsa / Casuale

La funzione è disponibile solo durante una proiezione.

Ruota

È possibile ruotare le foto memorizzate su un dispositivo USB.

- Premendo il tasto **◀**, la foto verrà ruotata di 270°, 180°, 90° e 0°.
- Premendo il tasto **▶**, la foto verrà ruotata di 90°, 180°, 270° e 0°.
- Il file ruotato non viene memorizzato.

Zoom

È possibile ingrandire le foto memorizzate su un dispositivo USB. (x1 → x2 → x4)

- Per spostare l'immagine ingrandita, premere il tasto **ENTER** , quindi i tasti **▲/▼/◀/▶**. Notare che se l'immagine ingrandita è più piccola della dimensione dello schermo originale, la funzione di modifica della posizione non avrà alcun effetto.
- Il file ingrandito non può essere memorizzato.

Musica di sottofondo

Durante una proiezione di diapositive è possibile impostare la musica di sottofondo desiderata.

- Per usare questa funzione, la musica scelta deve essere memorizzata sul dispositivo USB.
- Per modificare la modalità Musica di sottofondo è necessario caricare i brani musicali. Riprodurre i brani musicali nella categoria musica per caricarli.

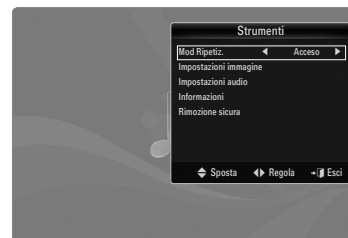

Menu Opzione della riproduzione di file musicali

Mod Ripetiz. → Acceso / Spenta

È possibile riprodurre ripetutamente i brani musicali.

Menu opzioni della riproduzione di filmati

Formato immagine → Adatta / Originale

Riproduce un video in dimensione originale o a tutto schermo.

Impostazione didascalie

È possibile impostare le didascalie per il filmato.

Visualizzazione di una foto o di una proiezione di diapositive

Proiezione di diapositive

- ☑ Nella proiezione di diapositive verranno utilizzate tutte le foto contenute nell'Elenco file.
- ☑ Durante la proiezione di diapositive, i file appaiono in sequenza a partire da quello correntemente visualizzato.
- ☑ La proiezione di diapositive prosegue in base all'ordine specificato nell'Elenco file.
- ☑ Impostando l'opzione **Musica di sottofondo** su **Acceso** durante la proiezione delle diapositive i brani musicali vengono riprodotti automaticamente.
- ☑ Quando si visualizza un Elenco foto, per iniziare la proiezione di diapositive premere il tasto **▶** (Riproduci)/**ENTER**  sul telecomando.
- ☑ **Tasti di controllo per la proiezione di diapositive**

Tasto	Operazioni
ENTER 	Riproduci/Arresta la proiezione di diapositive.
▶	Riproduci la proiezione di diapositive.
⏸	Arresta la proiezione di diapositive.
■	Esce dalla proiezione diapositive e torna all'elenco delle foto.
◀▶	Varia la velocità di riproduzione della proiezione.
TOOLS	Esegue varie funzioni nei menu Photo.

Riproduce il gruppo corrente

1. Premere il tasto **▲** per passare alla sezione dei tasti di ordinamento.
2. Premere il tasto **◀** o **▶** per selezionare l'ordinamento.
3. Premere il tasto **▼** per passare alla sezione Elenco gruppi.
4. Selezionare un gruppo utilizzando i tasti **◀** e **▶**.
5. Premere il tasto **▶** (Riproduci). Viene avviata una proiezione di diapositive con i file del gruppo selezionato.

• In alternativa

1. Selezionare un tasto di ordinamento e, nella sezione Elenco file, selezionare le foto contenute nel gruppo desiderato.
 - ☑ Per passare al gruppo successivo/precedente, premere il tasto **◀▶** (REW) o **▶▶** (FF).
2. Premere il tasto **TOOLS**.
3. Premere il tasto **▲** o **▼** per selezionare **Riproduci gruppo corrente**, quindi premere il tasto **ENTER** .
- ☑ Per la proiezione verranno utilizzati solo i file contenuti nel gruppo di ordinamento.

Per riprodurre una proiezione di diapositive dei soli file selezionati

1. Premere il tasto **▼** per selezionare la sezione Elenco file.
2. Premere il tasto **◀** o **▶** per selezionare la foto desiderata nell'Elenco file.
3. Premere il tasto giallo.
4. Ripetere l'operazione per selezionare più foto.
 - ☑ Il contrassegno **✓** appare a sinistra della foto selezionata.
 - ☑ Selezionando un solo file, la proiezione di diapositive non avrà inizio.
 - ☑ Per deselegionare tutti i file, premere il tasto **TOOLS** quindi selezionare **Deselez tutto**.
5. Premere il tasto **▶** (Riproduci)/**ENTER** .
- ☑ I file selezionati verranno utilizzati per la proiezione di diapositive.





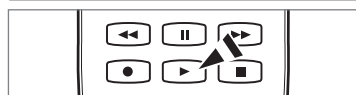
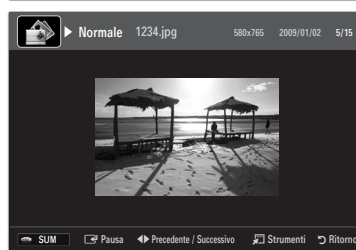

• In alternativa

1. Nell'Elenco file, premere il tasto giallo per selezionare le foto desiderate.
2. Premere il tasto **TOOLS**.
3. Premere il tasto **▲** o **▼** per selezionare **Slide show**, quindi premere il tasto **ENTER** .
- ☑ I file selezionati verranno utilizzati per la proiezione di diapositive.



Riproduzione di musica



Riproduzione di un file musicale

1. Premere il tasto **▼** per selezionare la sezione Elenco file.
2. Premere il tasto **◀** o **▶** per selezionare un file musicale da riprodurre.
3. Premere il tasto **▶** (Riproduci)/**ENTER** .
 -  Questo menu mostra solo i file con estensione MP3. I file con altre estensioni non vengono visualizzati, nemmeno se sono stati salvati sul medesimo dispositivo USB.
 -  Il file selezionato appare in alto con il relativo tempo di riproduzione.
 -  Per regolare il volume della musica, premere il tasto del volume sul telecomando. Per azzerare il volume, premere il tasto **MUTE** sul telecomando.
 -  Se l'audio risulta anomalo quando si riproducono file MP3, regolare le impostazioni **Equalizer** e **SRS TruSurround HD** nel menu Sound. (Un file MP3 sovramodulato può causare problemi audio.)
 -  La durata di un filmato può essere visualizzata come '00:00:00' se all'inizio della riproduzione non vengono reperite le informazioni relative al tempo di riproduzione.
 -  **◀◀** (REW) e **▶▶** (FF) non sono attivi durante la riproduzione.





Tasti di controllo della riproduzione musicale

Tasto	Operazioni
ENTER 	Riproduce/Interrompe il brano musicale.
▶	Riproduce il brano musicale
 	Interrompe il brano musicale
■	Esce dalla modalità di riproduzione e torna all'Elenco musica.
TOOLS	Esegue varie funzioni nei menu Music.





Icona informazioni sulla funzione Music

	Quando tutti i brani musicali presenti nella cartella (o i file selezionati) sono stati ripetuti Mod Ripetiz. è impostata su Acceso .
	Quando tutti i brani musicali presenti nella cartella (o i file selezionati) sono stati riprodotti una volta Mod Ripetiz. è impostata su Spento .

Riproduzione di un gruppo di brani

1. Premere il tasto **▲** per passare alla sezione dei tasti di ordinamento.
 2. Premere il tasto **◀** o **▶** per selezionare l'ordinamento.
 3. Premere il tasto **▼** o **ENTER**  per passare alla sezione Elenco gruppi.
 4. Premere il tasto **▶** (Riproduci). Viene avviata la riproduzione dei file del gruppo selezionato.
- **In alternativa**
 1. Selezionare un tasto di ordinamento e, nella sezione Elenco file, selezionare i file contenuti nel gruppo desiderato.
 -  Per passare al gruppo successivo/precedente, premere il tasto **◀◀** (REW) o **▶▶** (FF) .
 2. Premere il tasto **TOOLS**.
 3. Premere il tasto **▲** o **▼** per selezionare **Riproduci gruppo corrente**, quindi premere il tasto **ENTER**  .
 -  Vengono riprodotti i brani musicali inseriti nel gruppo di ordinamento, compresi i brani selezionati.

Riproduzione dei brani musicali selezionati

1. Premere il tasto **▼** per selezionare la sezione Elenco file.
2. Per selezionare il file musicale desiderato, premere il tasto **◀** o **▶** .
3. Premere il tasto giallo.
4. Ripetere l'operazione per selezionare più file musicali.
 -  Il contrassegno **✓** appare a sinistra del brano musicale selezionato.
 -  Per deselegionare tutti i file, premere il tasto **TOOLS** quindi selezionare **Deselez tutto**.
5. Premere il tasto **▶** (Riproduci)/**ENTER**  .
 -  Vengono riprodotti i file selezionati.

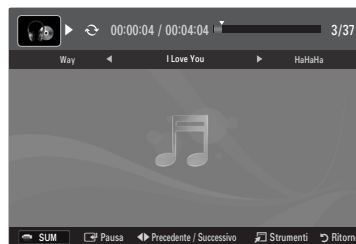

Riproduzione di un filmato

Riproduzione di un filmato.

1. Premere il tasto ▼ per selezionare la sezione Elenco file.
2. Premere il tasto ◀ o ▶ per selezionare un filmato da riprodurre.
3. Premere il tasto ▶ (Riproduci)/ENTER ↵.
 - ☑ Verrà visualizzato il file selezionato.
 - ☑ Il file selezionato appare in alto con il relativo tempo di riproduzione.
 - ☑ La durata di un filmato può essere visualizzata come '00:00:00' se all'inizio della riproduzione non vengono reperite le informazioni relative al tempo di riproduzione.
 - ☑ È possibile guardare giochi multimediali, ma la funzione gioco non è supportata.

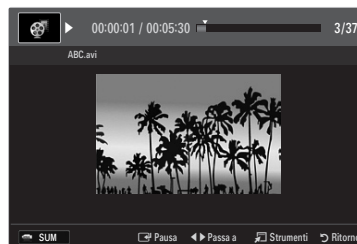









☑ Formati sottotitoli supportati

Nome	Estensione file	Formato
MPEG-4 time-based text	.txt	XML
SAMI	.smi	HTML
SubRip	.srt	string-based
SubViewer	.sub	string-based
Micro DVD	.sub o .txt	string-based







☑ Formati video supportati

Estensione file	Container	Decoder video	Codec audio	Risoluzione
*.avi	AVI	Divx 3.11 / 4.x / 5.1 / 6.0	MP3 AC3 LPCM ADPCM	720x576
		XviD		1920x1080
		H.264 BP / MP / HP		1920x1080
		MPEG4 SP / ASP		1920x1080
		Motion JPEG		800x600
*.mkv	MKV	Divx 3.11 / 4.x / 5.1 / 6.0	MP3 AC3 LPCM ADPCM	720x576
		XviD		1920x1080
		H.264 BP / MP / HP		1920x1080
		MPEG4 SP / ASP		1920x1080
		Motion JPEG		800x600
*.asf	ASF	Divx 3.11 / 4.x / 5.1 / 6.0	MP3 AC3 LPCM ADPCM WMA	720x576
		XviD		1920x1080
		H.264 BP / MP / HP		1920x1080
		MPEG4 SP / ASP		1920x1080
		Motion JPEG		800x600
*.wmv	ASF	VC1	WMA	1920x1080
*.mp4	MP4 (SMP4)	H.264 BP / MP / HP	MP3 ADPCM AAC	1920x1080
		MPEG4 SP / ASP		1920x1080
		XVID		1920x1080
*.3gp	3GPP	H.264 BP / MP / HP	ADPCM AAC	1920x1080
		MPEG4 SP / ASP		1920x1080
*.vro	VRO VOB	MPEG2	AC3 MPEG LPCM	1920x1080
		MPEG2		1920x1080
*.mpg *.mpeg	PS	MPEG1	AC3 MPEG LPCM	1920x1080
		MPEG2		1920x1080
*.ts *.tp *.trp	TS	MPEG2	AAC MP3	1920x1080
		H.264		1920x1080
		VC1		1920x1080







Tasti di controllo della riproduzione video

Tasto	Operazioni
ENTER 	Riproduci/ Arresta il filmato
	Riproduce il filmato
	Interrompe la riproduzione del filmato
TOOLS	Esegue varie funzioni nei menu dei filmati.
	Esce dalla modalità di riproduzione e torna all'Elenco filmati.
 / 	Salta in avanti o indietro all'interno del filmato.
 / 	Passa al primo/all'ultimo fotogramma del file.
	Riproduce il file a doppia velocità. Questa funzione potrebbe non essere supportata in base al codec.









Riproduzione di un gruppo di filmati

1. Premere il tasto  per passare alla sezione dei tasti di ordinamento.
2. Premere il tasto  o  per selezionare l'ordinamento.
3. Premere il tasto  o ENTER  per passare alla sezione Elenco gruppi.
4. Premere il tasto  (Riproduci). Viene avviata la riproduzione solo dei file del gruppo selezionato.

● In alternativa







1. Selezionare un tasto di ordinamento e, nella sezione Elenco file, selezionare i file contenuti nel gruppo desiderato.
 -  Per passare al gruppo successivo/precedente, premere il tasto  (REW) o  (FF).
2. Premere il tasto **TOOLS**.
3. Premere il tasto  o  per selezionare **Riproduci gruppo corrente**, quindi premere il tasto ENTER .
-  Vengono riprodotti i filmati inseriti nel gruppo di ordinamento, compresi i file selezionati.

Riproduzione dei filmati selezionati

1. Premere il tasto  per selezionare la sezione Elenco file.
2. Per selezionare il file musicale desiderato, premere il tasto  o .
3. Premere il tasto giallo.
 -  Il simbolo  appare a sinistra del filmato selezionato.
 -  Per deselegionare tutti i file, premere il tasto **TOOLS** quindi selezionare **Deselez tutto**.
4. Ripetere l'operazione per selezionare più filmati.
5. Premere il tasto  (Riproduci)/ENTER .
-  Verrà riprodotto solo il file selezionato.

Riproduzione continua dei filmati (Resume Play)

Uscendo dalla funzione di riproduzione di un filmato, la sua riproduzione può essere ripresa in seguito a partire dal punto nel quale era stata interrotta.

1. Selezionare il filmato da riprodurre in modo continuo premendo il tasto  o  nell'Elenco file.
2. Premere il tasto  (Riproduci)/ENTER .
3. Selezionare **Ripr in continuo** (ripristina riproduzione) premendo il tasto blu.
 -  La riproduzione del filmato inizierà dal punto di arresto precedente.
 -  Se la funzione **Prom ripr cont di un film** è impostata su **Acceso** nel menu **Setup** comparirà un messaggio alla ripresa della riproduzione del filmato.

Utilizzo del menu Impostazione

Il menu Impostazioni mostra le impostazioni utente del menu **Media Play**.

1. Premere il tasto **MEDIA.P**.
2. Premere il tasto ◀ o ▶ per selezionare **Setup**, quindi premere il tasto **ENTER** .
3. Per selezionare l'opzione desiderata, premere il tasto ▲ o ▼.
4. Premere ◀ o ▶ per selezionare l'opzione.
 Per uscire dalla modalità **Media Play** premere il tasto **MEDIA.P** sul telecomando.

■ Usare visualizz a colori → Acceso / Spento

È possibile selezionare l'ordinamento delle foto in base al colore. Se l'opzione è impostata su Acceso, il tempo di caricamento può aumentare a causa del reperimento delle informazioni relative alle foto.

■ Modalità Ripeti musica → Acceso / Spento

Selezionare questa opzione per riprodurre ripetutamente i brani musicali.

■ Prom ripr cont di un film → Acceso / Spento

Selezionare questa opzione per visualizzare il messaggio a comparsa di aiuto per la riproduzione continua del filmato.

■ Ottieni codice registrazione DivX® VOD

Mostra il codice di registrazione autorizzato per il televisore. Se si è connessi al sito web DivX e si registra il codice di registrazione con un account personale, è possibile scaricare il file di registrazione VOD.

Se la registrazione VOD viene riprodotta con Media Play, la procedura di registrazione viene completata.

Per ulteriori informazioni su VOD DivX®, visitare il sito www.DivX.com.

■ Ottieni codice disattivazione DivX® VOD

Se VOD DivX® non è registrato, viene visualizzato il codice di disattivazione della registrazione.

Se si esegue questa funzione con il VOD DivX® registrato, la registrazione VOD DivX® corrente viene disattivata.

■ Durata salvaschermo → 2 ore / 4 ore / 8 ore

Selezionare questa opzione per impostare il tempo di attesa prima che lo screen saver entri in funzione.

■ Informazioni

Selezionare questa opzione per visualizzare le informazioni sul dispositivo collegato.

■ Rimozione sicura

Il dispositivo può essere rimosso dal televisore in modo sicuro.

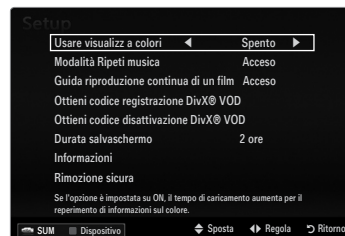

Impostazione della rete DLNA

DLNA permette la visione di immagini, musica e video memorizzati sul PC o sul televisore mediante una connessione di rete in modalità Media Play. Ciò elimina la necessità di copiare i file su un dispositivo di memorizzazione USB per poi collegarlo al televisore. Per utilizzare DLNA, il televisore deve essere collegato alla rete e l'applicazione DLNA deve essere installata sul PC.

Schema connessioni di rete - Cavo

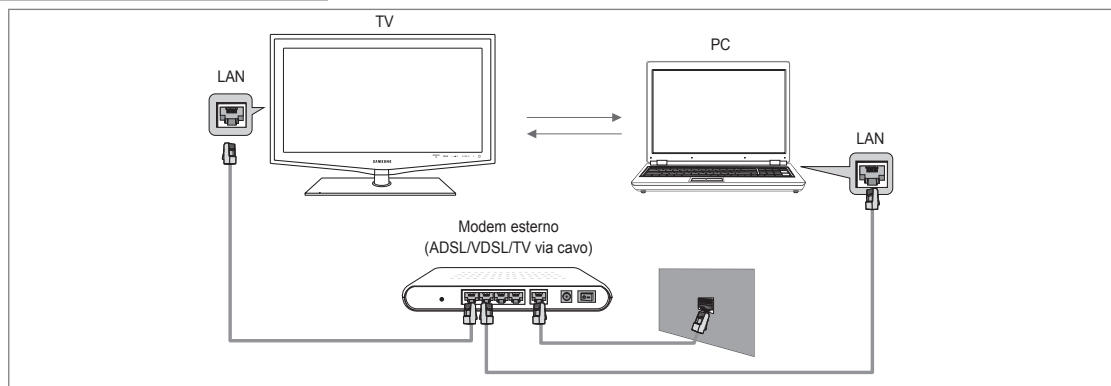

Schema connessioni di rete - Wireless

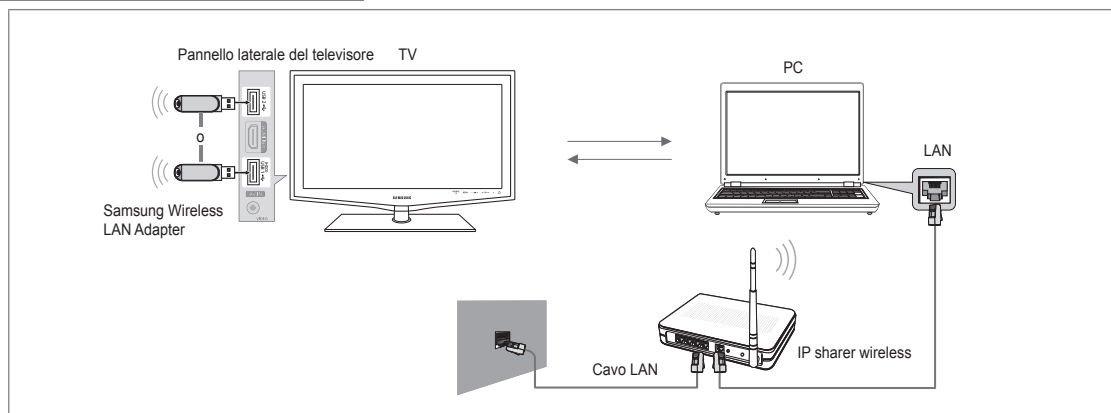

1. Per ulteriori informazioni sulla configurazione della rete, vedere 'Impostazione della rete'.
 - È opportuno che il televisore e il PC siano nella stessa subnet. Le prime 3 parti dell'indirizzo subnet e IP del televisore e del PC devono essere uguali e solo l'ultima parte (l'indirizzo host) deve variare (per es. Indirizzo IP: 123.456.789.**)
2. Collegare il PC su cui verrà installato il programma **Samsung PC Share Manager** e il modem esterno mediante un cavo LAN.
 - E' possibile collegare direttamente il televisore al PC senza dover passare tramite uno Sharer (Router).

Installazione dell'applicazione DLNA

Per riprodurre il contenuto del PC sul televisore, è necessario prima installare l'applicazione. Per utilizzare la funzione DLNA senza problemi, utilizzare il programma presente sul CD-ROM fornito con il televisore o il programma Samsung PC Share Manager corrispondente al modello di televisore che può essere scaricato dal sito web Samsung.

Requisiti di sistema

1. Inserire nel PC il CD del programma fornito in dotazione con il televisore.
2. Per l'installazione del programma sono necessari 30MB di spazio libero sul disco rigido.
 - ☑ Se si intende condividere file, è necessario disporre di 30MB di spazio libero sul disco rigido ogni 100 file.
 - ☑ Annullando la condivisione dei file, lo spazio sul disco fisso utilizzato per le informazioni delle miniature verrà liberato.

Formati supportati

- Immagine: JPEG/ Audio: MP3/ Video: AVI, MKV, ASF, MP4, 3GPP, PS, TS container. Per informazioni dettagliate sui formati video supportati, vedere le istruzioni in 'Riproduzione di un filmato'.

Installare l'applicazione



1. Eseguire il file Setup.exe contenuto nel CD del programma fornito in dotazione con il prodotto.
 - ☑ In alternativa, è possibile scaricare il file dal sito web www.samsung.com.
2. Installare SAMSUNG PC Share Manager come mostrato nelle figure sottostanti.
3. Una volta completata l'installazione, sul desktop verrà visualizzata l'icona PC Share Manager.
 - ☑ Fare doppio clic sull'icona per avviare il programma.

Installazione dell'applicazione DLNA

La schermata del programma

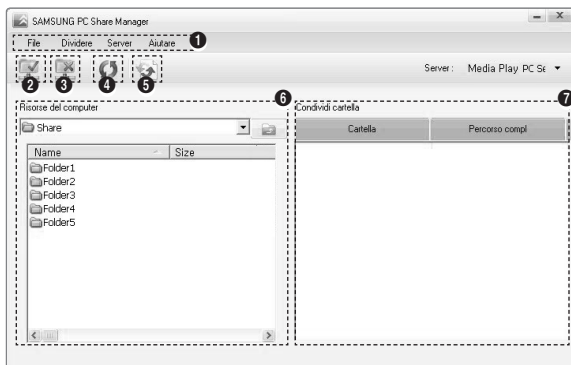

1. Menu: Vengono forniti i seguenti menu dell'applicazione: **File**, **Dividere**, **Server** e **Aiutare**.
2. Fare clic per condividere la cartella del server PC selezionata.
3. Fare clic per annullare la condivisione.
4. Fare clic per aggiornare la cartella del PC e i file.
5. Fare clic per sincronizzare lo stato della condivisione.
6. Vengono elencate le cartelle e i file del PC da condividere.
7. Vengono elencate le cartelle condivise dall'utente.

❑ **Dividere**

■ **Condivisione di una cartella**

E' possibile condividere una cartella del PC sul televisore.

■ **Annullamento della Cartella condivisa**

È possibile annullare la condivisione di una cartella sul PC. Selezionare una cartella dal riquadro **Cartella condivisa** e selezionare **Non condividere cartella**.

■ **Applicazione delle impostazioni correnti**

Eseguire questa operazione quando la sincronizzazione è necessaria a causa di una nuova cartella condivisa o dell'annullamento di una condivisione. Il menu **Imposta stato modificato** applica le modifiche apportate alle cartelle condivise ai dati memorizzati con il programma di condivisione PC.

Poiché l'applicazione delle modifiche ai dati interni è un processo lungo, questa funzione permette agli utenti di applicare le modifiche ai dati solo quando è necessario. Finché il menu **Imposta stato modificato** non viene selezionato, le modifiche alla cartella condivisa non verranno applicate al server. Le modifiche alle cartelle condivise non vengono applicate al PC finché non viene selezionato il menu **Imposta stato modificato**.

■ **Impostazione delle autorizzazioni per l'accesso**

Per consentire al televisore di vedere il PC, il televisore deve essere impostato su **Imposta politica dispositivo** nella finestra delle impostazioni delle autorizzazioni per l'accesso. Inoltre, il server del PC e il televisore devono appartenere alla stessa subnet.

- Metodo: Selezionare il menu **Condividi**, quindi selezionare **Imposta politica dispositivo**. Le voci rifiutate vengono rappresentate in grigio. È possibile modificare le autorizzazioni per l'accesso mediante il tasto Allow **Accept / Deny**. Per eliminare una voce, selezionarla e selezionare **Elimina voce selezionata**.

❑ **Server**

■ **Server**

E' possibile eseguire o interrompere usando il PC come server.

■ **Esegui DLNA Digital Media Server all'avvio di Windows**

E' possibile impostare il server del PC per essere eseguito automaticamente all'avvio di Windows.

■ **Modifica nome server**

È possibile rinominare il server del PC.

Uso della funzione DLNA

Uso del menu DLNA

DLNA (Digital Living Network Alliance) consente la riproduzione dei contenuti memorizzati su un server DLNA (solitamente il PC) collegato al proprio televisore tramite una rete. Media Play consente la riproduzione di contenuti memorizzati su un dispositivo USB collegato al televisore, mentre DLNA consente la riproduzione di contenuti memorizzati su un server DLNA (PC) collegato al televisore tramite una rete. Le procedure di utilizzo dei contenuti sono le stesse previste per **Media Play (USB & DLNA)**.

1. Premere il tasto **MEDIA.P** sul telecomando per visualizzare il menu **DLNA**.
 2. Premere il tasto ◀ o ▶ per selezionare un'icona (**Photo, Music, Movie, Setup**), quindi premere il tasto **ENTER** .
- ☒ Per uscire dalla modalità **DLNA**, premere il tasto **MEDIA.P** sul telecomando.
 - ☒ DLNA non supporta le seguenti funzioni.
 - Le funzioni Musica di sottofondo e Impostazione musica di sottofondo.
 - Ordinamento dei file in base alle preferenze nelle cartelle Photo, Music e Movie.
 - La funzione Change Group.
 - La funzione Copia / Elimina.
 - La funzione Remove Safely.
 - Le funzioni dei tasti REW/FF (◀◀/▶▶) durante la riproduzione di un filmato.
 - Funzione Playing Movie Continuously (Resume Play)
 - ☒ La funzione di passaggio a un altro fotogramma può non funzionare con alcuni container, ad esempio asf e mkv.
 - ☒ Le didascalie incorporate, Divx DRM, Multi-audio, non sono supportate.
 - ☒ Samsung PC Share Manager deve essere autorizzato dal programma firewall del PC.
 - ☒ In base al contenuto delle informazioni corrispondenti, la funzione Skip (tasti ◀/▶) o Pause potrebbe non funzionare durante la riproduzione di un filmato per DLNA di altri produttori.
 - ☒ Il tempo di riproduzione può non essere visualizzato durante la riproduzione di un filmato.

Collegamento dei dispositivi Anynet+

Cos'è Anynet+?

Anynet+ è una funzione che permette di controllare mediante il telecomando del televisore Samsung tutti i dispositivi Samsung collegati che supportano Anynet+. Il sistema Anynet+ può essere usato solo con i dispositivi Samsung dotati della funzione Anynet+. Per controllare se il dispositivo Samsung in uso è dotato di questa funzione, verificare la presenza del logo Anynet+.

Per effettuare il collegamento a un televisore

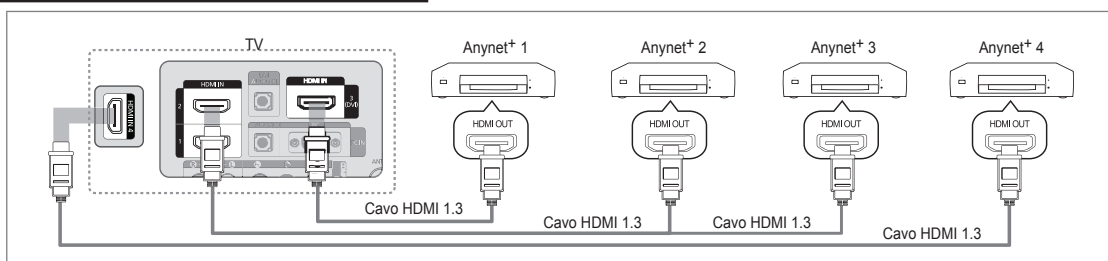

1. Collegare la porta **HDMI IN (1, 2, 3(DVI) o 4)** del televisore alla porta **HDMI OUT** del dispositivo Anynet+ corrispondente tramite un cavo HDMI.

Per effettuare il collegamento a un sistema Home Theatre

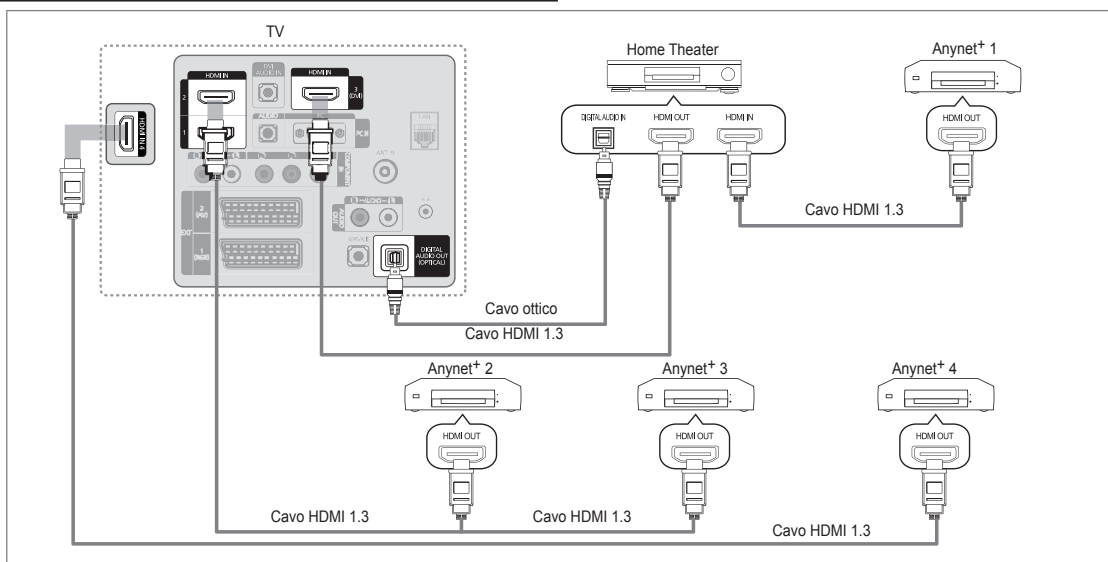

1. Collegare la porta **HDMI IN (1, 2, 3(DVI) o 4)** del televisore alla porta **HDMI OUT** del dispositivo Anynet+ corrispondente tramite un cavo HDMI.
2. Collegare la porta **HDMI IN** del sistema Home Theatre alla porta **HDMI OUT** del dispositivo Anynet+ corrispondente tramite un cavo HDMI.
 - Collegare un cavo ottico tra la porta **DIGITAL AUDIO OUT (OPTICAL)** del televisore all'ingresso Digital Audio del sistema Home Theatre.
 - Se si opta per una connessione di questo genere, la presa Ottica permette l'uscita di soli 2 canali audio. In questo modo sarà possibile sentire l'audio solo dagli altoparlanti frontali sinistro e destro del sistema Home Theatre e dal subwoofer. Per avere un audio a 5.1 canali, collegare la porta **DIGITAL AUDIO OUT (OPTICAL)** del lettore DVD / Ricevitore satellitare (p. es. dispositivo Anynet 1 o 2) direttamente a un amplificatore o all'Home Theatre, non al televisore.
 - Collegare solo un sistema Home Theatre.
 - E' possibile collegare un dispositivo Anynet+ tramite un cavo HDMI 1.3. Alcuni cavi HDMI potrebbero non supportare le funzioni Anynet+.
 - Anynet+ si attiva solo quando il relativo dispositivo AV che supporta Anynet+ è acceso o in modalità Standby.
 - Anynet+ supporta fino a 12 dispositivi AV. Da notare che è possibile collegare fino a 3 dispositivi dello stesso tipo.

Configurazione di Anynet+

☞ Premere il tasto **TOOLS** per visualizzare il menu **Strumenti**. E' inoltre possibile visualizzare il menu Anynet+ selezionando **Strumenti** → **Anynet+ (HDMI-CEC)**.

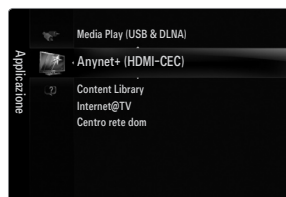

Impostazione

Anynet+ (HDMI-CEC) → Off / On

Per utilizzare la funzione Anynet+, **Anynet+ (HDMI-CEC)** deve essere impostato su **On**.

☑ Quando la funzione **Anynet+ (HDMI-CEC)** è disattivata, sono disattivate anche tutte le funzioni relative a Anynet+.



Spegnimento auto → No / Si

Impostazione della disattivazione automatica di un dispositivo Anynet+ allo spegnimento del televisore.

☑ La sorgente attiva deve essere impostata sul telecomando in modo che il televisore utilizzi la funzione Anynet+.

☑ Se si imposta **Spegnimento auto** su **Si**, i dispositivi esterni collegati al televisore si spengono ogniqualvolta si spegne il televisore. Se un dispositivo esterno è in fase di registrazione, potrebbe non spegnersi automaticamente.



Passaggio tra dispositivi Anynet+

1. Premere il tasto **TOOLS**. Premere **ENTER** ☞ per selezionare **Anynet+ (HDMI-CEC)**.

2. Premere il tasto **▲** o **▼** per selezionare **Elenco dispositivi**, quindi premere **ENTER** ☞.

☑ Vengono elencati tutti i dispositivi Anynet+ collegati al televisore.

☑ Se non si trova il dispositivo desiderato, premere il tasto rosso per eseguire la scansione dei dispositivi.

3. Premere il tasto **▲** o **▼** per selezionare un particolare dispositivo, quindi premere **ENTER** ☞. Il dispositivo selezionato viene attivato.

☑ Solo all'impostazione di **Anynet+ (HDMI-CEC)** su **On** nel menu **Applicazione** comparirà il menu **Elenco dispositivi**.

☑ Il passaggio al dispositivo selezionato può richiedere fino a 2 minuti. Non è possibile annullare l'operazione durante il passaggio da un dispositivo all'altro.

☑ Il tempo richiesto per la scansione dei dispositivi dipende dal numero di dispositivi collegati.

☑ Al termine della scansione, il numero di dispositivi trovati non appare.

☑ Sebbene all'accensione del televisore l'apparecchio ricerchi automaticamente tutti i dispositivi collegati, questi non vengono automaticamente visualizzati nell'elenco dei dispositivi collegati. Per ricercare il dispositivo collegato premere il tasto rosso.

☑ Se si è selezionata una modalità di ingresso esterna tramite il tasto **SOURCE** non sarà possibile utilizzare la funzione Anynet+. Passare a un dispositivo Anynet+ utilizzando **Elenco dispositivi**.









Menu Anynet+









Il menu Anynet+ può variare a seconda del tipo e dello stato del dispositivo Anynet+ collegato al televisore.

Menu Anynet+	Descrizione
Visualizza TV	Anynet+ passa alla modalità di trasmissione TV.
Elenco dispositivi	Visualizza l'elenco dei dispositivi Anynet+.
(nome_dispositivo) MENU	Mostra i menu del dispositivo collegato. Ad esempio, se è collegato un registratore DVD, comparirà il menu del disco del registratore DVD.
(nome_dispositivo) INFO	Mostra i menu di riproduzione del dispositivo collegato. Ad esempio, se è collegato un registratore DVD, comparirà il menu di riproduzione del registratore DVD.
Registrazione: (*registratore)	Avvia immediatamente la registrazione mediante il registratore. (Questa funzione è disponibile solo per i dispositivi che supportano la funzione di registrazione.)
Interrompere registrazione: (*registratore)	Interrompe la registrazione.
Ricevitore	L'audio viene riprodotto attraverso il ricevitore.

☑ Se al sistema è collegato più di un dispositivo di registrazione, questi vengono visualizzati come (*registratore); in caso il dispositivo collegato sia uno solo, verrà rappresentato come (*nome_dispositivo).









Tasti del telecomando disponibili in modalità Anynet+

Tipo dispo	Stato operativo	Tasti disponibili
Dispositivo Anynet+	Una volta attivato il dispositivo, quando il menu del dispositivo corrispondente appare sullo schermo.	Tasti numerici ▲/▼/◀/▶/ ENTER  Tasti colorati / tasto EXIT
	Una volta attivato il dispositivo, quando si riproduce un file	 (Ricerca indietro) /  (Ricerca avanti)  (Arresta) /  (Riproduci) /  (Pausa)
Dispositivo con sintonizzatore incorporato	Una volta attivato il dispositivo, durante la visione di un programma televisivo	P ▼ / P ▲
Dispositivo audio	Una volta attivato il ricevitore	-  + / MUTE

-  La funzione Anynet+ è utilizzabile solo quando il telecomando è impostato su TV.
-  Il tasto  è attivo solo in fase di registrazione.
-  Non è possibile gestire i dispositivi Anynet+ utilizzando i pulsanti del televisore. I dispositivi Anynet+ possono essere gestiti solo tramite telecomando.
-  In determinate condizioni, il telecomando del televisore potrebbe non funzionare. In questo caso, selezionare nuovamente il dispositivo Anynet+.
-  Le funzioni Anynet+ non sono attive con prodotti di altre marche.
-  Le operazioni ,  possono differire in base al dispositivo in uso.

Registrazione





Con un videoregistratore Samsung è possibile registrare un programma televisivo.

1. Premere il tasto **TOOLS**. Premere **ENTER**  per selezionare **Anynet+ (HDMI-CEC)**.
2. Premere il tasto ▲ o ▼ per selezionare Recording Immediately, quindi premere **ENTER** . La registrazione ha inizio.
 -  Se sono presenti più dispositivi di registrazione
 - Se sono collegati più dispositivi di registrazione, questi vengono elencati. Premere il tasto ▲ o ▼ per selezionare un particolare dispositivo, quindi premere **ENTER** . La registrazione ha inizio.
 -  Se il dispositivo di registrazione non è visualizzato, selezionare **Elenco dispositivi** e premere il tasto rosso per eseguire la ricerca dei dispositivi
3. Per uscire, premere **EXIT**.
 -  E' possibile registrare il segnale proveniente da una sorgente selezionando **Registrazione:** (nome_dispositivo).
 -  Premendo il tasto  si eseguirà la registrazione del programma attualmente visualizzato sul televisore. Se si stanno guardando le immagini provenienti da un altro dispositivo, vengono registrate le immagini di quel dispositivo.
 -  Prima di registrare, controllare che il jack dell'antenna sia correttamente collegato al dispositivo di registrazione. Per collegare in modo corretto un'antenna a un dispositivo di registrazione, consultare il manuale dell'utente del dispositivo di registrazione utilizzato.



Ascolto tramite il Ricevitore (Home theater)

È possibile ascoltare l'audio tramite un ricevitore anziché dagli altoparlanti del televisore.

1. Premere il tasto **TOOLS**. Premere **ENTER**  per selezionare **Anynet+ (HDMI-CEC)**.
2. Premere ▲ o ▼ per selezionare **Ricevitore**. Premere ◀ o ▶ per selezionare **On** o **Off**.
3. Per uscire, premere **EXIT**.
 -  Se il ricevitore supporta solo l'audio, potrebbe non comparire nell'elenco dei dispositivi.
 -  Il ricevitore è operativo solo se è collegata in modo appropriato la porta ottica di ingresso del ricevitore alla porta **DIGITAL AUDIO OUT (OPTICAL)** del televisore.
 -  Quando il ricevitore (home theatre) è impostato su Acceso, è possibile udire l'audio proveniente dall'uscita ottica del televisore. Quando il televisore visualizza un segnale DTV (etere), invia l'audio a 5.1 canali al ricevitore Home Theatre. Se la sorgente è un componente digitale, come per es. un DVD, ed è collegata al televisore mediante HDMI, saranno udibili solo 2 canali audio dal ricevitore Home Theatre.
 -  Nel caso di una interruzione di corrente al televisore quando il menu **Ricevitore** è impostato su **On** (per lo scollegamento del cavo o un calo di potenza), la funzione **Selezione altoparlante** può essere impostata su **Altoparlante est** alla riaccensione del televisore.



Risoluzione dei problemi con Anynet+

Problema	Possibile soluzione
Anynet+ non funziona.	<ul style="list-style-type: none"> ● Controllare se si sta utilizzando un dispositivo Anynet+. Il sistema Anynet+ può essere utilizzato solo con dispositivi che supportano Anynet+. ● Collegare un solo ricevitore (Home Theatre). ● Controllare che il cavo di alimentazione di Anynet+ sia correttamente collegato. ● Controllare i collegamenti dei cavi Video/Audio/HDMI 1.3 del dispositivo Anynet+. ● Verificare se Anynet+ (HDMI-CEC) è impostato su Acceso nel menu Impostazione di Anynet+. ● Verificare che il telecomando del televisore sia in modalità TV. ● Verificare che sia Anynet+ la modalità esclusiva del telecomando. ● In particolari condizioni, Anynet+ non funziona. (Ricerca canali, Media Play, Plug & Play, ecc). ● Quando si collega o si rimuove il cavo HDMI 1.3, eseguire una nuova ricerca dei dispositivi oppure spegnere e riaccendere il televisore. ● Controllare che la funzione Anynet+ del dispositivo Anynet+ sia attivata.
Per avviare Anynet+.	<ul style="list-style-type: none"> ● Verificare che il dispositivo Anynet+ sia collegato correttamente al televisore e che Anynet+ (HDMI-CEC) sia impostato su On nel menu Anynet+ Impostazione. ● Premere il tasto TV sul telecomando per passare al controllo del televisore. Premere il tasto TOOLS per visualizzare il menu Anynet+ e selezionare l'opzione desiderata.
Per uscire da Anynet+.	<ul style="list-style-type: none"> ● Selezionare Visualizza TV nel menu Anynet+. ● Premere il tasto SOURCE sul telecomando del televisore e selezionare un dispositivo non Anynet+. ● Premere P ∇/\wedge, PRE-CH e FAV.CH per cambiare la modalità TV. (Notare che il tasto dei canali funziona solo se non è collegato un dispositivo Anynet+ con sintonizzatore incorporato.)
Sullo schermo viene visualizzato il messaggio "Connessione a un dispositivo Anynet + ...".	<ul style="list-style-type: none"> ● Non è possibile utilizzare il telecomando durante la configurazione di Anynet+ o il passaggio a un'altra modalità di visualizzazione. ● Utilizzare il telecomando solo al termine dell'impostazione di Anynet+ o del passaggio alla nuova modalità di visualizzazione.
Impossibile avviare la riproduzione sul dispositivo Anynet+.	<ul style="list-style-type: none"> ● Non è possibile utilizzare la funzione di riproduzione mentre è in corso la funzione Plug & Play.
Lo schermo del dispositivo esterno non appare.	<ul style="list-style-type: none"> ● Controllare se il dispositivo supporta le funzioni Anynet+. ● Verificare che il cavo HDMI 1.3 sia collegato correttamente. ● Verificare che Anynet+ (HDMI-CEC) sia impostato su On nel menu Anynet+ Impostazione. ● Cercare nuovamente altri dispositivi Anynet+. ● E' possibile collegare un dispositivo Anynet+ solo tramite un cavo HDMI 1.3. Alcuni cavi HDMI potrebbero non supportare le funzioni Anynet+. ● In caso di chiusura anomala, a causa di uno scollegamento del cavo HDMI, del cavo di alimentazione oppure di una interruzione di corrente, ripetere la ricerca del dispositivo.
Il programma TV non può essere registrato.	<ul style="list-style-type: none"> ● Verificare se il jack dell'antenna sul dispositivo di registrazione è correttamente collegato.
L'audio del televisore non viene riprodotto attraverso il ricevitore.	<ul style="list-style-type: none"> ● Collegare il televisore e il ricevitore mediante il cavo ottico.

CONTENT LIBRARY

Uso di Content Library

Contenuto libreria consente di utilizzare diversi contenuti sul televisore. È possibile utilizzare i contenuti presenti nella memoria del televisore o nuovi contenuti trasferiti mediante un dispositivo USB.

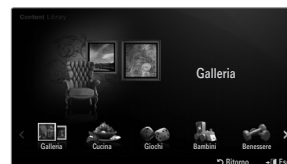

Uso dei tasti del telecomando nel menu Content Library

Tasto	Operazioni
▲/▼/◀/▶	Sposta il cursore e seleziona una voce.
ENTER	Attiva la voce attualmente selezionata.
RETURN	Ritorna al menu precedente.
EXIT	Arresta la funzione corrente e ritorna al menu principale di Content Library .
▲ P ▼	Interrompe la modalità Content Library e torna alla modalità TV.
Tasti colorati	I tasti che attivano le funzioni sono descritti nella pagina corrispondente.
— ◀ + / MUTE	Questa barra serve per regolare il volume del contenuto riprodotto.

CONTENT LIBRARY CONTIENE TESTO, GRAFICA, IMMAGINI, CONTENUTI MULTIMEDIALI E ALTRI MATERIALI UNICAMENTE PER USO INFORMATIVO E PROMOZIONALE. I MATERIALI CONTENUTI IN CONTENT LIBRARY SONO IN CONTINUO AGGIORNAMENTO. I MATERIALI CONTENUTI IN CONTENT LIBRARY POTREBBERO NON ESSERE IDONEI AD ALCUNE FASCE DI PUBBLICO. LE INFORMAZIONI CONTENUTE IN CONTENT LIBRARY SONO FORNITE "COSÌ COME SONO". BENCHÉ LE INFORMAZIONI FORNITE IN CONTENT LIBRARY SIANO OTTENUTE O RICAVATE DA SORGENTI RITENUTE AFFIDABILI, SAMSUNG NON GARANTISCE LA PRECISIONE, LA VALIDITÀ, LA PUNTUALITÀ O LA COMPLETEZZA DELLE INFORMAZIONI E DEI DATI MESSI A DISPOSIZIONE DELL'UTENTE PER QUALSIASI SCOPO. IN NESSUNA CIRCOSTANZA, INCLUSA LA NEGLIGENZA, SAMSUNG PUÒ ESSERE RITENUTA RESPONSABILE, SIA PER CONTRATTO SIA PER ILLECITO, DI EVENTUALI DANNI DIRETTI, INCIDENTALI, SPECIALI O CONSEGUENZIALI, PARCELLE LEGALI, SPESE O QUALSIASI ALTRO DANNO DI QUALSIASI NATURA POSSA DERIVARE, O ESSERE ASSOCIATO, ALLE INFORMAZIONI CONTENUTE IN, O ALL'USO DI, CONTENT LIBRARY, ANCHE SE AVVISATI DEL POSSIBILE VERIFICARSI DI TALI DANNI.

Uso dei contenuti

È possibile utilizzare i contenuti salvati nella memoria del televisore.

- Per tornare al menu principale **Content Library**, premere il tasto **EXIT**.
- La finestra di regolazione del volume non compare tuttavia è possibile effettuarne la regolazione.

Galleria

Questa funzione attiva una presentazione di diapositive con immagini ad alta risoluzione e musica di sottofondo e produce varie atmosfere. Usando la funzione Galleria del televisore, è possibile cambiare atmosfera.

- I copyright dei contenuti di **Galleria** e tutte le informazioni ad essi relative sono riservati a **TimeSpace, Inc.**
- Premere il tasto **ENTER** per interrompere la proiezione di diapositive, quindi premere il tasto **ENTER** per riprendere la proiezione.
- Premere il tasto **INFO** per visualizzare le informazioni sulla foto selezionata. (Il tasto non appare se per la foto non sono disponibili informazioni.)



Cucina

Mediante questa funzione è possibile visualizzare diverse ricette da seguire passo passo. Questi contenuti potranno fornire agli utenti ottime idee per pranzi e cene.

- Le ricette inserite nei contenuti di **Cucina** sul televisore Samsung si basano su ricette pubblicate da **Anness Publishing**.
- I copyright dei contenuti di **Cucina** e tutte le informazioni ad essi relative sono riservati a Practical Pictures.

❑ Giochi

Questa categoria mette a disposizione giochi per tutta la famiglia.

📖 Per i tasti utilizzati nei giochi, seguire le istruzioni visualizzate sullo schermo.

📖 Tasti colorati per Giochi

Tasto	Operazioni
Rosso	Premere per passare alla schermata iniziale del gioco
Verde	Premere per mettere in pausa il gioco
Giallo	Tasto opzione
Blu	Premere per uscire dal gioco

❑ Bambini

Questo è un contenuto educativo e interattivo che i bambini possono vedere più volte.

📖 I copyright dei contenuti di **Bambini** e tutte le implicazioni ad essi relative sono riservati a **UpToTen**.

❑ Benessere

Questo contenuto dedicato al benessere può essere utilizzato da tutta la famiglia.

■ Uso di Gestione contenuto

❑ Gestione contenuto

📖 È possibile selezionare più contenuti selezionando ripetutamente i contenuti e premendo il pulsante giallo.

■ Contenuti personali

È possibile verificare i contenuti salvati nella memoria del televisore per ogni voce secondaria di Contenuto libreria.

● Selezionare un contenuto e premere il tasto **ENTER** . Il contenuto può essere riprodotto o eliminato.

■ USB

È possibile verificare i contenuti salvati nella memoria del dispositivo USB per ogni voce secondaria di **Content Library**.

● Selezionare un contenuto e premere il tasto **ENTER** . Il contenuto selezionato può essere riprodotto.

📖 **Content Library** supporta solo dispositivi USB MSC (Mass Storage Class). MSC è un dispositivo di memorizzazione di massa Bulk-Only Transport. Esempi di MSC sono le unità Thumb e i lettori di schede Flash.

📖 La riproduzione di alcuni giochi mediante un dispositivo di memorizzazione USB esterno consente di salvare i giochi. Prestare attenzione quando si rimuove il dispositivo USB mentre si salvano i dati poiché ciò potrebbe causare la perdita dei dati.

📖 Download di nuovi contenuti

Nuovi contenuti diversi da quelli inclusi nel prodotto possono essere scaricati dal sito web Samsung.com a titolo gratuito. Per poter scaricare contenuti a pagamento, è necessario disporre del numero UDN. Verificare il numero UDN prima di scaricare un nuovo contenuto.

● Download di contenuti

1. Accedere al sito www.samsung.com.
2. Selezionare un contenuto nella pagina Contents Download.
3. Scaricare il contenuto sul dispositivo USB.
4. Passare al menu **Content Library** premendo il tasto **CONTENT** o scegliendo **Content Library (MENU → Applicazione → Content Library)**.
5. Collegare il dispositivo USB alla porta USB posta sul lato del televisore.
6. E' possibile vedere le voci secondarie dei contenuti scaricati.
7. Selezionare un contenuto e premere il tasto **ENTER** .
8. Il contenuto selezionato può essere riprodotto.

■ Impostazione

● **Durata salvaschermo:** Selezionare questa opzione per impostare il tempo di attesa prima che lo screen saver entri in funzione.

● **Salva UDN:** Salva il numero UDN su un dispositivo USB.

📖 Un dispositivo USB in formato NTFS non supporta la memorizzazione UDN. Si consiglia di usare un dispositivo USB formattato FAT.



INTERNET@TV

In caso di problemi nell'uso di un servizio widget, contattare il fornitore del contenuto. In widget, premere il tasto verde per le informazioni di contatto, oppure visitare la guida del sito web per reperire informazioni sul provider del servizio widget.

- In base alla regione, il servizio widget potrebbe essere supportato solo in lingua inglese.
- Questa funzione potrebbe non essere supportata in base alla nazione. (non disponibile in tutti i paesi)

Guida introduttiva di Internet@TV

Internet@TV permette un'esperienza web e TV interattiva. E' possibile controllare i titoli finanziari, condividere fotografie con amici e parenti, apprendere notizie di cronache e consultare il meteo attraverso il servizio **Internet@TV** del televisore.

- Se la condizione della rete non è stabile, questa funzione potrebbe non funzionare. In questo caso, il televisore si spegnerà automaticamente. In caso contrario, spegnere il televisore premendo il tasto Power.
- Durante l'uso di questa funzione si potrebbe verificare una certa lentezza operativa a causa delle condizioni della rete.

Quando si esegue **Internet@TV** per la prima volta, le impostazioni di base vengono applicate automaticamente.

- Il primo passo da compiere è impostare la propria rete. Per ulteriori informazioni sulla configurazione della rete, vedere 'Impostazione della rete'.
- Una volta impostata la rete, attraverso il software Internet@TV sarà possibile procedere con l'installazione guidata.

1. Premere il tasto **MENU**. Premere il tasto **▲** o **▼** per selezionare Application, quindi premere il tasto **ENTER**.
2. Premere il tasto **▲** o **▼** per selezionare **Internet@TV**, quindi premere il tasto **ENTER**.

Il servizio **Internet@TV** viene avviato.

Premere il tasto **INTERNET@** sul telecomando per visualizzare il menu **Internet@TV**.

3. Viene visualizzata la schermata **General Disclaimer**. Selezionare **Accetto** o **Non accetto**.

Per ulteriori informazioni sulla **General Disclaimer**, fare riferimento all'**Legal Notice**.

4. La 'schermata di benvenuto' rappresenta la pagina iniziale dell'impostazione guidata di **Internet@TV**.

Selezionando **Chiudi configurazione**, questo passaggio viene ripreso alla pressione del tasto **INTERNET@**.

Selezionare **Iniziamo!**

5. La scelta del paese permette agli widget TV di utilizzare un contenuto localizzato nella lingua locale.

Selezionare il paese nell'elenco visualizzato.

6. L'accettazione della Privacy Policy di Yahoo!® TV Widget Engine è necessaria per utilizzare Internet@TV.

Selezionare **OK, Accetto**.

7. L'accettazione dei Terms of Service del servizio di Yahoo!® TV Widget System è necessaria per utilizzare Internet@TV.

Selezionare **OK, Accetto**.

8. Digitare il proprio nome per impostare il profilo. Ogni profilo ha un elenco di widget. E' possibile creare un profilo per ogni persona che utilizza **Internet@TV**.

Immettere il nome e selezionare **Salva questo nome**.

Per ulteriori informazioni, vedere 'Uso del widget Profile'.

9. **Internet@TV** testa la connessione di rete.

Se il test della connessione di rete ha esito negativo, configurare di nuovo la rete.

Per ulteriori informazioni, vedere 'Impostazione della rete'.

10. L'impostazione guidata è ora completa. Di seguito verrà visualizzato un tutorial sull'uso di **Internet@TV**.

Selezionare **Continue** per visualizzare il tutorial.

Selezionare **Chiudi configurazione** per iniziare a usare Internet@TV.

Per eseguire il tutorial di nuovo, selezionare **Profile Widget** → **Impostazioni di sistema** → **Ripeti esercitazione**.

11. Premere **INTERNET@** sul telecomando per visualizzare il menu **Internet@TV**.

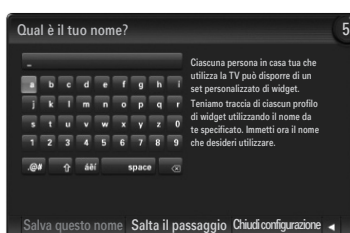





❑ Schermo

■ Dock mode

- 1 Sullo schermo verrà visualizzato un banner di benvenuto con il nome del proprio profilo nell'angolo in alto a destra.
 - ☑ Questo banner scompare dopo pochi secondi.
- 2 Il banner evidenzia due tasti di scelta rapida sul telecomando.
 - ☑ Premendo il tasto blu (**Viewport**) del telecomando, il display passa dalla modalità 'Viewport' alla modalità 'Overlay' e viceversa. In modalità Viewport, il televisore o il video viene visualizzato con un'area in scala ridotta e con la grafica all'esterno. In modalità overlay, la grafica viene visualizzata al di sopra della visualizzazione del televisore o del video.
 - ☑ Premendo il tasto giallo (**Modifica snippet**) del telecomando, verrà visualizzata una finestra di guida e lo snippet selezionato potrà essere modificato.
- 3 Premere il tasto **INTERNET@** del telecomando per iniziare.
 - ☑ L'elenco orizzontale in fondo alla schermata del televisore è denominato 'dock'.
 - ☑ Gli elementi dell'elenco sono denominati 'snippet'.
 - ☑ Uno snippet è un collegamento che attiva un widget del televisore.
 - ☑ Un widget del televisore è un'applicazione internet da eseguire sul televisore.
 - ☑ Scorrere da uno snippet all'altro premendo i tasti ◀ o ▶ del telecomando.
 - ☑ L'elemento selezionato è situato nella zona più a sinistra (evidenziato in blu).
 - ☑ Il dock scorre gli snippet sotto il punto focale.
 - ☑ Avviare un widget TV premendo il tasto **ENTER**  sul telecomando quando lo snippet è in evidenza.
 - ☑ Quando si aggiungono snippet, questi formano un insieme all'interno del quale è possibile navigare premendo il tasto ▲ o ▼.
 - ☑ Nel dock vengono visualizzati due widget TV speciali: **Profile Widget** e **Gallery Widget**. Questi non possono essere eliminati.
 - ☑ Il dock scorrerà fuori della schermata dopo un determinato periodo di tempo.



■ Modalità Sidebar

- 1 Selezionare uno snippet e premere il tasto **ENTER**  per attivare la barra laterale degli widget. Il logo TV Widget e Home  sono situati nella parte superiore della barra laterale.
- 2 Il menu corrente è visualizzato sotto il logo TV Widget.
 - ☑ Per tornare alla schermata precedente, selezionarla e premere il tasto **ENTER** .
 - ☑ E' possibile inoltre premere il tasto **RETURN** del telecomando.
- 3 La selezione corrente è sempre evidenziata in blu. Il tasto evidenziato è selezionato e viene attivato premendo **ENTER** .
- 4 Qualora vi siano molti dati, viene utilizzata una suddivisione a pagine.
 - ☑ Vengono visualizzate la pagina corrente e le pagine totali.
 - ☑ Scorrere le pagine mediante il tasto ◀ o ▶.
- 5 La barra degli strumenti inferiore comprende i tasti colorati corrispondenti ai tasti rosso, verde, giallo e blu del telecomando.
 - Tasto rosso: Chiude il widget.
 - Tasto verde: Cambia le impostazioni del widget.
 - Tasto giallo: Gestisce gli snippet.
 - Tasto blu: Dimensiona il video per adattarlo o renderlo a pieno schermo.
 - ☑ Alcuni tasti potrebbero non essere disponibili in base al widget.

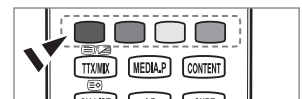

Tutti i contenuti e i servizi accessibili attraverso il presente apparecchio appartengono a terzi e sono protetti dalle leggi in materia di diritto d'autore, brevetti, marchi e/o altre leggi in materia di proprietà intellettuale. Tali contenuti e servizi sono forniti esclusivamente per un Suo uso personale e non commerciale. Lei non può utilizzare alcun contenuto o servizio in modi non autorizzati dal proprietario del contenuto o dal fornitore del servizio. In particolare, Lei non potrà modificare, copiare, ripubblicare, caricare, pubblicare, trasmettere, tradurre, vendere, creare opere derivate, sfruttare o distribuire in qualunque modo o con qualunque mezzo alcun contenuto o servizio visualizzato attraverso il presente apparecchio senza l'espresa autorizzazione del relativo proprietario del contenuto o fornitore del servizio.

IL CONTENUTO ED I SERVIZI DI TERZI SONO FORNITI "COSÌ COME SONO". SAMSUNG NON GARANTISCE IL CONTENUTO O I SERVIZI COSÌ FORNITI, NÉ ESPRESSAMENTE NÉ IMPLICITAMENTE, PER QUALSIASI SCOPO. SAMSUNG ESCLUDE ESPRESSAMENTE QUALSIASI GARANZIA IMPLICITA, INCLUSE, A TITOLO ESEMPLIFICATIVO, LE GARANZIE DI COMMERCIALIZZABILITÀ O IDONEITÀ PER UNO SCOPO SPECIFICO. SAMSUNG NON GARANTISCE L'ACCURATEZZA, VALIDITÀ, TEMPESTIVITÀ, LEGALITÀ O COMPLETEZZA DI QUALSIASI CONTENUTO O SERVIZIO RESO DISPONIBILE ATTRAVERSO IL PRESENTE APPARECCHIO, E IN NESSUN CASO, INCLUSE IL CASO DI COLPA, FERMO RESTANDO QUANTO PREVISTO ALL'ART. 1229 DEL CODICE CIVILE, SAMSUNG SARÀ RESPONSABILE, SIA PER RESPONSABILITÀ CONTRATTUALE CHE EXTRA CONTRATTUALE, PER QUALSIASI DANNO DIRETTO, INDIRETTO, INCIDENTALI, SPECIALE O CONSEGUENZIALE, PER GLI ONORARI DI AVVOCATO, SPESE, LUCRO CESSANTE O QUALUNQUE ALTRO DANNO DERIVANTE DA, O RELATIVO A, QUALSIASI INFORMAZIONE CONTENUTA IN, O CONSEGUENZA DELL'UTILIZZO DI, QUALUNQUE CONTENUTO O DEL SERVIZIO DA PARTE SUA O DA PARTE DI TERZI, ANCHE SE AL CORRENTE DELLA POSSIBILITÀ DI TALI DANNI.

I servizi di terzi possono essere terminati o interrotti in qualsiasi momento, e Samsung non dichiara né garantisce che qualsiasi contenuto o servizio rimarrà disponibile per un certo periodo di tempo. I contenuti e i servizi sono trasmessi da terzi attraverso reti e apparecchiature di trasmissione sulle quali Samsung non ha alcun controllo. Senza che ciò limiti quanto detto sopra, Samsung esclude espressamente ogni tipo di responsabilità per qualsiasi interruzione o sospensione di qualsiasi contenuto o servizio reso disponibile attraverso il presente apparecchio. Samsung non è nemmeno in alcun modo responsabile per il servizio assistenza clienti relativo ai contenuti e servizi. Qualsiasi domanda o richiesta di servizio relativa ai contenuti o ai servizi dovrebbe essere fatta direttamente ai relativi fornitori di contenuti e servizi.

Modificare gli snippet nel dock

1. Per modificare uno snippet selezionarlo nel dock e premere il tasto giallo.
2. Lo snippet si porta in seconda posizione e la sua immagine scorre per mostrare il testo di aiuto:
 - Delete (tasto rosso): Rimuove il widget.
 - Gli widget eliminati possono essere ripristinati usando la **Galleria widget**.
 - Move (tasto blu): Riordina lo snippet. Premere il tasto ◀ o ▶ per scorrere. Premere il tasto giallo per spostarlo in una nuova posizione.
 - Done (tasto giallo): Esce dal menu **Modifica snippet**.

Uso del widget Profile

Il widget Profile configura il profilo dell'utente.

E' possibile impostare più profili, mantenendo per ognuno il proprio elenco di widget.

Il menu **Cambia profilo** permette di passare da un profilo utente all'altro.

- È necessario registrare almeno due profili. Se si desidera aggiungere un profilo, vedere **'Controlli di amministrazione'**.



Il menu **profilo** permette di personalizzare e proteggere i profili.

- I profili utenti possono essere personalizzati mediante un **Nome** e un **Avatar** (una immagine usata per rappresentare il profilo) univoci.
- Il **Nome** e l'**Avatar** del profilo vengono visualizzati nello snippet del profilo del dock.
- I profili possono essere protetti mediante **Crea PIN profilo**.
- 📝 Quando si imposta il PIN per la prima volta, è possibile impostare una domanda di sicurezza.

Il menu Profile Settings può limitare l'accesso agli widget.

- Nel caso si dimentichi il proprio **profilo PIN** è possibile rispondere a una **Domanda di sicurezza** associata al profilo.
- Un profilo che abbia attivo il Limit Profile non permetterà l'installazione di nuovi widget.
- 📝 Per utilizzare questa funzione, è necessario impostare il PIN del titolare. Per impostare il PIN, vedere '**Controlli di amministrazione**'

Il menu **Impostazioni di sistema** permette di:

- Cambiare **Località** e impostare il proprio **CAP** (solo USA) per attivare il contenuto locale.
- **Ripeti esercitazione** mostrato durante l'impostazione guidata.
- **Ripristina impost. di fabbrica** per eliminare tutte le configurazioni degli widget e le informazioni.

Nel menu **Controlli di amministrazione** è possibile:

- Impostare l'intervallo di **Screen Saver** per evitare le bruciature dello schermo.
- **Crea PIN fondatore** e impostare la **Domanda di sicurezza** per controllare gli altri profili.
- Create crea un nuovo Profile che può essere configurato con diversi gruppi di widget.
- Cancella elimina un profilo esistente.

Dal widget Profile è possibile eseguire **Accedi a Yahoo!** usando il proprio Yahoo! ID

- Se si dispone di un ID Yahoo! è possibile accedere a contenuti personalizzati mediante Yahoo! TV Widgets.
- All Yahoo! Gli widget TV installati vengono automaticamente attivati insieme al profilo Yahoo! ID.
- Se non si dispone di un account Yahoo!, visitare il sito www.yahoo.com e creare un account.
- Potrebbe non essere possibile accedere con un ID creato sul sito web di Yahoo! in un paese che non supporti Internet@TV.

❑ **Informazioni widget Profilo**

Premere il tasto verde.

È possibile visualizzare una breve descrizione degli **widget Profilo**, **Copyright**, **Condizioni di utilizzo** e **Politica sulla privacy**.

Usò di Yahoo!® Galleria Widget

Utilizzare Yahoo!® Widget Gallery per aggiungere ulteriori widget al proprio televisore.

Visualizzare tutti gli widget TV disponibili nelle seguenti categorie:

- **Widget aggiornati**: Visualizza i widget aggiornati di recente.
- **Yahoo!® Widget**: Visualizza gli widget forniti da Yahoo!®
- **Samsung Widget**: Visualizza gli widget forniti da Samsung.
- Altre **Categorie**: Visualizza tutti gli widget per categoria.
- 📝 Per installare un widget, accedere alla schermata dei dettagli e selezionare **Install Widget per My Profile** e premere il tasto **ENTER** . Il widget viene quindi installato e diventa disponibile nel dock.

❑ **Impostazioni di Galleria widget**

Premere il tasto verde.

■ **Informazioni su Yahoo! Galleria widget...**

È possibile visualizzare brevi informazioni su **Galleria widget**, **Copyright**, **Condizioni di utilizzo** e **Politica sulla privacy**.

■ **Nel menu Developer Settings è possibile creare i propri widget personali.**

Per maggiori informazioni sulla creazione di widget personalizzati, visitare il sito web di sviluppo <http://connectedtv.yahoo.com/>





Uso di Yahoo!® Weather Widget

Yahoo!® Weather Widget fornisce aggiornamenti sulla situazione meteo locale o preferita. Questo contenuto cambia dinamicamente in base alle condizioni climatiche.

- Premere il tasto verde del telecomando per visualizzare il menu Yahoo!® Weather Widget **Impostazioni**.
- Nel menu **Impostazioni** è possibile aggiungere o eliminare una città per la quale si desidera visualizzare la situazione meteo.

Nel menu **Impostazioni**:

- **Aggiungi nuova città** digitando il nome di una città. Una volta visualizzati i risultati della ricerca, selezionare la città desiderata e premere il tasto **ENTER** .
- **Elimina città** selezionando la città da eliminare dall'elenco delle città. Premere **ENTER**  per confermare l'eliminazione.
- Modifica della modalità di indicazione della temperatura
È possibile modificare la modalità di indicazione della temperatura da **Imperiale** a **Metrico** e viceversa. Ad esempio, **Imperiale** mostrerà la temperatura in gradi Fahrenheit mentre **Metrico** in gradi Centigradi.

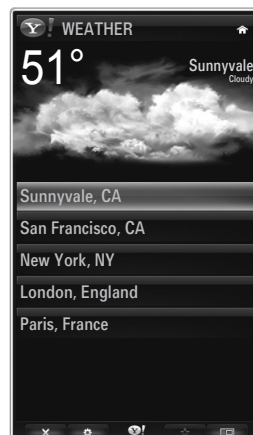

Creare uno snippet per una città preferita

- Selezionare la città nella home page del widget Yahoo!® Weather e visualizzare le informazioni meteo.
- Premere il tasto giallo.
- Selezionare il menu **Aggiungi snippet** e premere **ENTER**  per aggiungere la città come snippet.

Cancellare o eliminare lo snippet di una città

- Avviare lo snippet.
- Premere il tasto giallo.
- Selezionare il menu **Eliminare snippet** e premere il tasto **ENTER**  per eliminarlo.

Uso del widget Yahoo!® Notizie

Il widget Yahoo!® **Notizie** fornisce le ultime notizie su economia, intrattenimenti, politica, sport, avvenimenti di interesse generale e molte altre categorie.

Selezionare una categoria, un argomento all'interno di una categoria e visualizzare il riepilogo delle notizie aggiornato dinamicamente.



Uso del widget Yahoo!® Flickr

Il widget **Flickr** fornisce un accesso alle fotografie preferite di amici e parenti durante la visione del televisore. Ora è possibile condividere le immagini con la famiglia sullo schermo del televisore come una proiezione di diapositive.

- Personalizzare il widget **Flickr** collegandosi al proprio ID di Yahoo! ID.
 - Per le procedure di accesso dettagliate, fare riferimento alle istruzioni 'Uso del widget Profile'.
 - Per ulteriori informazioni su **Flickr**, visitare il sito www.flickr.com.
- Foto personali** mostra le fotografie registrate sul sito web con **Flickr**.

■ Per visualizzare le fotografie Flickr in una proiezione di diapositive:

- Selezionare una miniatura di una foto e premere il tasto **ENTER** per visualizzare i dettagli della fotografia.
- Selezionare **Avvia proiezione diapositive** e premere **ENTER** .

■ Per controllare la visualizzazione della proiezione di diapositive:

- Premere il tasto **ENTER** durante la proiezione.
- Le miniature delle fotografie vengono visualizzate nella parte bassa dello schermo.
 - Quando il controllo della proiezione di diapositive viene visualizzato, è possibile utilizzare i comandi Pause, Play e Stop.
 - Selezionando il menu e premendo il tasto **ENTER** , è possibile visualizzare le informazioni della fotografia selezionata.
- Il menu **I tuoi set** permette di visualizzare le fotografie classificate in Flickr.
- Il menu **Esplora** permette di esplorare le fotografie presentate sul sito web Flickr. Si possono visualizzare le foto aggiornate ogni giorno.
- Il menu **Contrassegna come preferita** o **Rimuovi dalle preferite** sposta le fotografie nella cartella Foto preferite o le rimuove.
- Il menu **Foto preferite** permette di visualizzare le fotografie classificate come preferite.
- Il menu **I tuoi contatti** permette di visualizzare gli aggiornamenti inseriti da parenti e amici.

Il menu **Gruppi** permette di selezionare i gruppi preferiti nel sito web Flickr per condividere le fotografie con la comunità di utenti Flickr.

Per configurare le impostazioni del widget Yahoo!® Flickr premere il tasto verde del telecomando.

- Il menu **Tempo per diapositiva** controlla la velocità di riproduzione della proiezione di diapositive.
- Il menu **Ripeti** ripeterà la proiezione dall'inizio dopo l'ultima fotografia.



Uso del widget Yahoo!® Finance

Con il widget Yahoo!® Finance è possibile visualizzare le ultime notizie di borsa.

Premere il tasto verde per impostare le proprie azioni.

Usare il menu **Aggiungi nuovo simbolo** per inserire il nome di un nuovo titolo.

- Selezionare il titolo da aggiungere nei risultati di ricerca, quindi il menu Add Symbol e premere il tasto **ENTER**
 - Il titolo selezionato viene aggiunto all'elenco **Le mie azioni**.
- Usare il menu **Importa simboli da Yahoo!®** per recuperare il proprio portfolio Yahoo!® Finance.
 - Il menu **Unisci simboli** unisce i simboli del widget Yahoo!® Finance ai simboli presenti nel proprio portfolio.
 - Il menu **Importa simboli** elimina i simboli del widget Yahoo!® Finance e li sostituisce con i simboli presenti nel proprio portfolio.
- Usare il menu **Formato di visualizzazione** per modificare la transizione della fluttuazione delle quotazioni in **Valore** o **Percentage**.
- Creare uno snippet per un titolo preferito
 - Selezionare il simbolo del titolo nella home page del widget Yahoo!® Finance e visualizzare le quotazioni dettagliate.
 - Premere il tasto giallo.
 - Selezionare il menu **Aggiungere snippet** e premere **ENTER** per aggiungere il titolo come snippet.
- **Cancella** elimina uno snippet
 - Avviare lo snippet dal dock
 - Premere il tasto giallo.
 - Selezionare il menu **Cancella Snippet** e premere il tasto **ENTER** per eliminarlo.

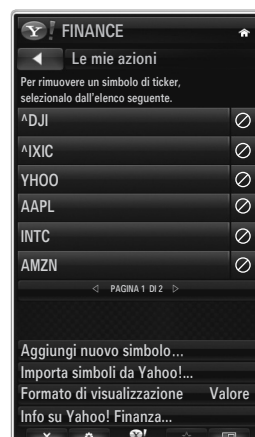

Risoluzione dei problemi con internet@TV

Problema	Possibile soluzione
Alcuni servizi widget non funzionano.	Verificare il servizio con il fornitore. In widget, premere il tasto verde per le informazioni di contatto, oppure visitare la guida del sito web per reperire informazioni sul provider del servizio widget. Vedere la guida sulla pagina del sito web.
Alcuni contenuti degli widget sono solo in Inglese. Come posso cambiare la lingua?	La lingua del contenuto del widget può essere diversa dalla lingua di interfaccia utente del widget. Ciò può dipendere dal fornitore del servizio.
Dopo un ripristino ai valori preimpostati, il servizio Yahoo Widget non funziona e compare un messaggio di avviso.	Dopo un ripristino ai valori preimpostati, spegnere e riaccendere il televisore. Quindi riavviare Internet@TV.
Nel widget Flickr, ho effettuato l'accesso al mio account. Tuttavia, non riesco a visualizzare le mie foto.	Visitare il sito web Yahoo e attivare l'account con il proprio ID Yahoo!. ID.
Nel widget Profile ho cambiato l'area, ma sono rimaste le impostazioni precedenti.	Spegnere e riaccendere il televisore. Quindi riavviare Internet@TV. Ora potrete usufruire dei servizi widget supportati nella nuova area.

Guida Sito web

Paese	Guida Sito web
Austria	www.samsung.com → Produkte → Fernseher → medi@2.0 → Internet@TV
Belgium	www.samsung.com → Producten → televisies → medi@2.0 → Internet@TV
	www.samsung.com → Produits → téléviseurs → medi@2.0 → Internet@TV
Czech	www.samsung.com → Produkty → televizory → medi@2.0 → Internet@TV
Denmark	www.samsung.com → Produkter → stue & soveværelse → medi@2.0 → Internet@TV
Finland	www.samsung.com → Tuotteet → kodinelektroniikka → medi@2.0 → Internet@TV
France	www.samsung.com → Produits → télévisions → medi@2.0 → Internet@TV
Germany	www.samsung.com → Privatkunden → Fernseher → medi@2.0 → Internet@TV
Greece	www.samsung.com → Προϊόντα → τηλεοράσεις → medi@2.0 → Internet@TV
Hungary	www.samsung.com → Termékek → televíziók → medi@2.0 → Internet@TV
Ireland	www.samsung.com → Products → Television → medi@2.0 → Internet@TV
Italy	www.samsung.com → Prodotti → TV → medi@2.0 → Internet@TV
Netherlands	www.samsung.com → Producten → televisies → medi@2.0 → Internet@TV
Norway	www.samsung.com → Produkter → hverdagsrom & soverom → medi@2.0 → Internet@TV
Poland	www.samsung.com → Produkty → telewizory → medi@2.0 → Internet@TV
Portugal	www.samsung.com → Produtos para Consumidores → televisores → medi@2.0 → Internet@TV
Slovakia	www.samsung.com → Produkty → televizory → medi@2.0 → Internet@TV
Spain	www.samsung.com → Productos → televisores → medi@2.0 → Internet@TV
Sweden	www.samsung.com → Produkter → vardagsrum & sovrum → medi@2.0 → Internet@TV
Switzerland	www.samsung.com → Produits → télévisions → medi@2.0 → Internet@TV
	www.samsung.com → Produkte → Fernseher → medi@2.0 → Internet@TV
United Kingdom	www.samsung.com → Products → Television → medi@2.0 → Internet@TV
Turkey	www.samsung.com → Tüketici Ürünleri → televizyon → medi@2.0 → Internet@TV
Estonia	www.samsung.com → Klientidele → Televiisorid → medi@2.0 → Internet@TV
Latvia	www.samsung.com → Klientiem → Televizori → medi@2.0 → Internet@TV
Lithuania	www.samsung.com → Namams → Televizoriai → medi@2.0 → Internet@TV
Russia	www.samsung.com → Продукты → Телевизоры → medi@2.0 → Internet@TV
Ukraine	www.samsung.com → Потребительские продукты → телевизоры → medi@2.0 → Internet@TV

- 🔗 L'accesso potrebbe subire modifiche.
- 🔗 Potrebbero esservi link diversi per determinati paesi.

INTERNET@TV



- 🔗 Questa funzione potrebbe non essere supportata in base alla nazione. (non disponibile in tutti i paesi)
- 🔗 In caso di problemi nell'uso di un servizio widget, contattare il fornitore del servizio.
In widget, premere il tasto verde per le informazioni di contatto, oppure visitare la guida del sito web per reperire informazioni sul provider del servizio.
- 🔗 In base alla regione, il servizio widget potrebbe essere supportato solo in lingua inglese.

Guida introduttiva di Internet@TV

Internet@TV fornisce i servizi widget di SAMSUNG attraverso una connessione di rete. I contenuti del servizio Internet@TV possono subire modifiche da parte del fornitore. Grazie al servizio **Internet@TV** è possibile accedere a varie informazioni fornite per es. da YouTube.

- 🔗 La configurazione dei widget e dei relativi servizi forniti può variare a seconda del paese. Dopo la modifica del paese, spegnere e riaccendere il televisore. Dopodiché sarà possibile utilizzare il servizio widget supportato dal paese selezionato. Se Country è impostato su Others, il televisore non può riconoscere il paese. In questo caso, selezionarlo direttamente dall'elenco dei paesi che supportano il servizio.
- 🔗 Se il televisore non supporta i caratteri di un contenuto fornito dal content provider, il contenuto potrebbe non essere visualizzato correttamente.
- 🔗 Per maggiori informazioni sulla configurazione del paese, vedere le istruzioni nella sezione 'Funzioni Plug & Play'.
- 🔗 Durante l'uso di questa funzione si potrebbe verificare una certa lentezza operativa a causa delle condizioni della rete.
- 🔗 Prima di utilizzare **Internet@TV**, impostare la rete. Per ulteriori informazioni sulla configurazione della rete, vedere 'Impostazione della rete'.

Quando si esegue **Internet@TV** per la prima volta, le impostazioni di base vengono applicate automaticamente. L'aggiornamento potrebbe richiedere alcuni minuti.

1. Premere il tasto **MENU**. Premere il tasto ▲ o ▼ per selezionare **Applicazione**, quindi premere il tasto **ENTER** .
2. Premere il tasto ▲ o ▼ per selezionare **Internet@TV**, quindi premere il tasto **ENTER** .
- 🔗 Premere il tasto **Internet@** sul telecomando per visualizzare il menu **Internet@TV**.
3. Viene visualizzata la sezione 'Accordo utente'. Selezionare **Accetto** per accettare i termini contenuti nell'accordo.
4. Viene visualizzata la sezione 'Statistiche e analisi'. Selezionare **Accetto** per accettare i termini contenuti nell'accordo.

Configurazione di Internet@TV

E' possibile verificare e utilizzare i menu relativi a **Single Sign On (SSO)**, gestione del sistema e proprietà. Premere ▲ o ▼ per selezionare **Impostazione**, quindi premere **ENTER** .

❑ Single Sign On

E' possibile utilizzare questo menu durante la creazione e l'eliminazione dell'account.

Mediante **Single Sign On**, è possibile controllare il proprio account oltre alle informazioni dell'account utilizzato per accedere al sito dei contenuti.

Non è necessario effettuare un nuovo login.

- 🔗 L'account è valido solo per internet@TV.

■ Crea Account

E' possibile creare un account per il collegamento al sito del servizio desiderato.

- 🔗 E' possibile creare fino a 10 account.
- 🔗 Il numero massimo di caratteri utilizzabili per l'account è 10.
- 🔗 Se non vi sono servizi che richiedono di effettuare il login, non sarà necessario creare un account.

■ Gestione account

- **Sito serviz**: E' possibile memorizzare le informazioni per eseguire il login sul sito del servizio (per es. YouTube).
- **Cambia password**: Modifica la password dell'account.
- **Cancella**: Elimina l'account.
- 🔗 Nel caso si sia dimenticata la password dell'account, reimpostare **Internet@TV** premendo in questa sequenza i seguenti tasti del telecomando: **POWER** (Off) → **MUTE** → **9** → **4** → **8** → **POWER** (On).
Questa sequenza elimina tutti gli account.

❑ Impostazione del sistema

📌 **Autoeseg Ticker, Durata ticker** potrebbero non essere supportate nel paese di residenza.

■ Modifica la password per l'opzione Blocco servizio

📌 La password predefinita di un nuovo apparecchio TV è **0-0-0-0**.

📌 Qualora si sia dimenticata la password, premere i tasti del telecomando nella sequenza seguente per ripristinare la password predefinita **0-0-0-0: POWER (Off) → MUTE → 8 → 2 → 4 → POWER (On)**.

■ Durata servizio

Selezionare questa opzione per impostare il tempo di attesa del servizio prima che lo screensaver entri in funzione.

■ Autoeseguibile Ticker → Off / On

Selezionare questa opzione per impostare o meno l'esecuzione automatica del Ticker all'accensione del televisore.

■ Durata ticker

Selezionare questa opzione per impostare il tempo di attesa del servizio prima che lo screensaver entri in funzione.

❑ Proprietà

Visualizza le informazioni di Internet@TV.

E' possibile misurare la velocità del servizio Internet TV mediante l'opzione **Measuring the speed of the Internet TV service**.

Usò del servizio Internet@TV

In un widget che offre menu per diverse categorie, è possibile visualizzare i contenuti di tali menu premendo i tasti ◀ e ▶.

Login account

1. Premere il tasto rosso.

2. Selezionare lo **Account utente** desiderato, quindi premere **ENTER** .

3. Inserire password.

📌 Al termine del login, sullo schermo verrà visualizzato lo User account.

📌 Prima del login, è necessario registrare almeno un account. Se si desidera creare un account, vedere la sezione 'Configurazione di Internet@TV'.

Usò di Galleria widget

E' possibile utilizzare **Esegui servizio, Blocco, Installa servizio** per il widget esistente e vedere la descrizione del servizio widget che non è installato.

Su **Internet@TV**, è possibile aggiungere e utilizzare vari widget forniti dal provider del servizio. L'offerta può variare a seconda del fornitore dei contenuti.

- **Esegui servizio:** Esegue il servizio widget.
- **Blocco:** Imposta il blocco del servizio
- **Installa servizio (o Elimina servizio):** Installa o elimina il servizio widget.

Usò del widget YouTube

E' possibile guardare un filmato disponibile su YouTube.

Se si dispone di un account su YouTube, eseguire la registrazione delle informazioni sull'account mediante Gestione account. Dopodiché sarà possibile utilizzare la categoria My Favourites.

📌 Il menu può essere modificato dal provider del servizio.

📌 Il contenuto potrebbe non essere adatto ai minori. In questo caso, utilizzare la funzione **Blocco** di **Galleria widget**.

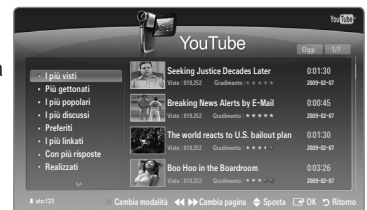

Risoluzione dei problemi con internet@TV

Problema	Possibile soluzione
Alcuni servizi widget non funzionano.	Verificare il servizio con il fornitore. In widget, premere il tasto verde per le informazioni di contatto, oppure visitare la guida del sito web per reperire informazioni sul provider del servizio widget. Vedere la guida sulla pagina del sito web.
Quali sono i vantaggi offerti da single sign on?	Se si crea un account e si registrano le informazioni di login per il servizio desiderato, è possibile accedere ai contenuti personalizzati senza dover effettuare un ulteriore login.
Quando si verifica un errore di rete, posso utilizzare solo il menu di impostazione.	Se non è possibile stabilire una connessione di rete, il servizio potrebbe avere delle restrizioni. Questo perché tutte le funzioni tranne il menu Impostazioni necessitano di connessione Internet.
C'è qualche possibilità di visualizzare film per adulti su YouTube?	Generalmente, questi contenuti sono filtrati dall'elenco menu. Tuttavia, utilizzando la funzione di ricerca è possibile visualizzarli. In questo caso, utilizzare la funzione Lock disponibile su Widget Gallery.

Guida Sito web

Paese	Guida Sito web
Austria	www.samsung.com → Produkte → Fernseher → medi@2.0 → Internet@TV
Belgium	www.samsung.com → Producten → televisies → medi@2.0 → Internet@TV
	www.samsung.com → Produits → téléviseurs → medi@2.0 → Internet@TV
Czech	www.samsung.com → Produkty → televizory → medi@2.0 → Internet@TV
Denmark	www.samsung.com → Produkter → stue & soveværelse → medi@2.0 → Internet@TV
Finland	www.samsung.com → Tuotteet → kodinelektroniikka → medi@2.0 → Internet@TV
France	www.samsung.com → Produits → télévisions → medi@2.0 → Internet@TV
Germany	www.samsung.com → Privatkunden → Fernseher → medi@2.0 → Internet@TV
Greece	www.samsung.com → Προϊόντα → τηλεοράσεις → medi@2.0 → Internet@TV
Hungary	www.samsung.com → Termékek → televíziók → medi@2.0 → Internet@TV
Ireland	www.samsung.com → Products → Television → medi@2.0 → Internet@TV
Italy	www.samsung.com → Prodotti → TV → medi@2.0 → Internet@TV
Netherlands	www.samsung.com → Producten → televisies → medi@2.0 → Internet@TV
Norway	www.samsung.com → Produkter → hverdagsrom & soverom → medi@2.0 → Internet@TV
Poland	www.samsung.com → Produkty → telewizory → medi@2.0 → Internet@TV
Portugal	www.samsung.com → Produtos para Consumidores → televisores → medi@2.0 → Internet@TV
Slovakia	www.samsung.com → Produkty → televizory → medi@2.0 → Internet@TV
Spain	www.samsung.com → Productos → televisores → medi@2.0 → Internet@TV
Sweden	www.samsung.com → Produkter → vardagsrum & sovrum → medi@2.0 → Internet@TV
Switzerland	www.samsung.com → Produits → télévisions → medi@2.0 → Internet@TV
	www.samsung.com → Produkte → Fernseher → medi@2.0 → Internet@TV
United Kingdom	www.samsung.com → Products → Television → medi@2.0 → Internet@TV
Turkey	www.samsung.com → Tüketiciler Ürünleri → televizyon → medi@2.0 → Internet@TV
Estonia	www.samsung.com → Klientidele → Televiisorid → medi@2.0 → Internet@TV
Latvia	www.samsung.com → Klientiem → Televizori → medi@2.0 → Internet@TV
Lithuania	www.samsung.com → Namams → Televizoriai → medi@2.0 → Internet@TV
Russia	www.samsung.com → Продукты → Телевизоры → medi@2.0 → Internet@TV
Ukraine	www.samsung.com → Потребительские продукты → телевизоры → medi@2.0 → Internet@TV

 L'accesso potrebbe subire modifiche.

 Potrebbero esservi link diversi per determinati paesi.

Centro rete dom

Informazioni su **Centro rete dom**

Centro rete dom consente di collegare il televisore a un telefono cellulare tramite una rete. È possibile visualizzare sul televisore le chiamate in arrivo, i contenuti dei messaggi di testo e i programmi impostati sul cellulare utilizzando **Centro rete dom**. Inoltre, è possibile riprodurre i contenuti multimediali salvati sul cellulare, ad esempio video, foto e musica, importandoli sul televisore attraverso la rete.

- Se il dispositivo supporta la funzione **DLNA DMC (Digital Media Controller)**, la funzione Centro rete domestica è disponibile.
- Questa funzione è utile per la compatibilità del prodotto con i telefoni cellulari Samsung di prossima uscita. Per ulteriori informazioni visitare il sito www.samsung.com o chiamare il call center Samsung. Il dispositivo mobile potrebbe necessitare di ulteriore software. Per maggiori informazioni, vedere la guida dell'utente di ogni prodotto.

Collegamento a Centro rete dom

Per ulteriori informazioni sulle impostazioni della rete, vedere 'Configurazione della rete'.

● Connessione a una rete Wi-Fi Ad-hoc

1. Collegare la scheda LAN wireless Samsung alla porta **USB1 (HDD)** o **USB2** del televisore.

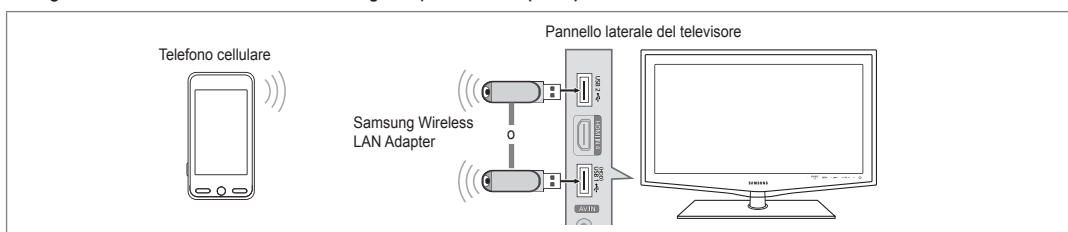

2. Per ulteriori informazioni sulla configurazione della rete Ad-hoc, vedere 'Impostazione della rete'.

Per informazioni sulla configurazione delle impostazioni di rete per il telefono cellulare, consultare il manuale del cellulare.

3. Impostare indirizzo IP, SSID e password per il cellulare nelle impostazioni Ad-hoc del cellulare utilizzando **Nome rete (SSID)** e **Chiave sicura** (password) visualizzati sul televisore.

● Collegamento tramite un router IP wireless/cablato

1. Collegare la porta LAN del televisore al router IP wireless/cablato oppure collegare la porta **USB1(HDD)** o **USB2** del televisore alla 'Samsung Wireless LAN Adapter'.

Per le procedure di impostazione del router wireless/cablato e del telefono cellulare, fare riferimento al manuale del dispositivo corrispondente.

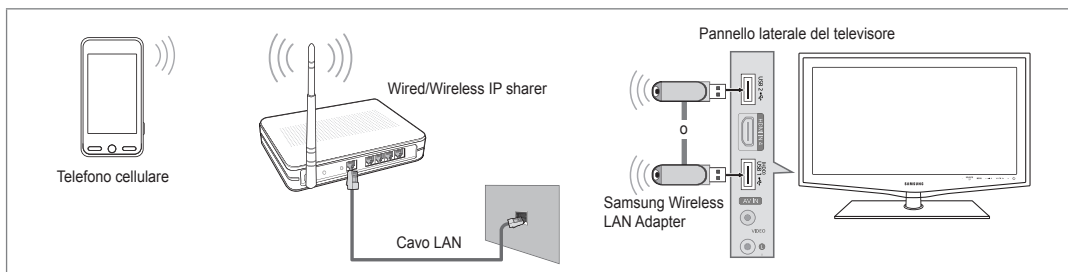
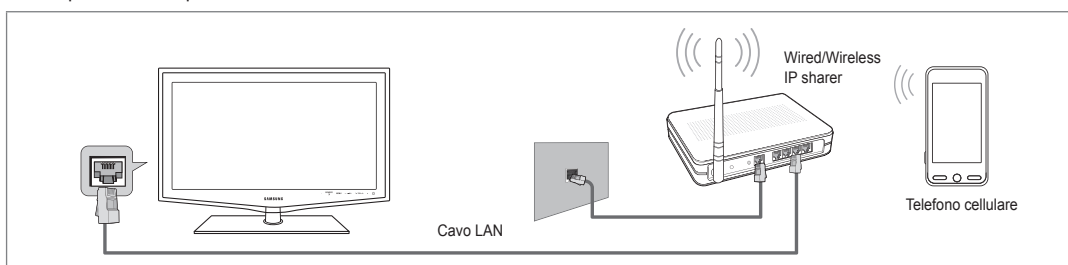

Impostazione di Centro rete dom

❑ Messag / Media

Mostra un elenco di telefoni cellulari configurati con questo televisore per utilizzare le funzioni Message o Media.

La funzione Media è disponibile in altri dispositivi mobili che supportano DLNA DMC.

■ Consent

Consente il collegamento del cellulare.

■ Negato

Blocca il collegamento del cellulare.

■ Elimina

Elimina il cellulare dall'elenco.

Questa funzione cancella solo il nome dall'elenco. Se il dispositivo mobile eliminato viene acceso o tenta di collegarsi al televisore, potrebbe comparire in elenco.



❑ Impostazione

■ Messag → On / Off

È possibile determinare se utilizzare le funzioni dei messaggi (chiamate in arrivo, contenuti dei messaggi di testo e programmi impostati sul telefono cellulare).

■ Media → On / Off

E' possibile indicare se utilizzare la funzione Media per la riproduzione dei contenuti (video, foto, musica) dal cellulare.

■ Nome TV

E' possibile impostare il nome del televisore in modo da trovarlo facilmente tramite il dispositivo mobile.

Selezionando **Input utente**, è possibile digitare il nome del televisore mediante **OSK (On Screen Keyboard)**.



Uso della funzione Message

Utilizzando questa funzione, è possibile visualizzare le chiamate in arrivo, i contenuti dei messaggi di testo e i programmi impostati sul cellulare nella finestra degli allarmi mentre si guarda la TV.

Per disabilitare la finestra di allarme **Messag**, impostare **Messag** su **Spento** in **Impostazione** alla voce **Centro rete dom**.

La finestra degli allarmi appare per 20 secondi. Se non si preme alcun tasto o è selezionata l'opzione **Annul**, la finestra appare tre volte a intervalli di 5 minuti.

Se è selezionato OK o se OK non viene selezionato mentre il messaggio viene visualizzato tre volte, il messaggio verrà eliminato. Il messaggio non viene eliminato dal telefono cellulare.

La sola finestra di allarme può essere visualizzata durante l'uso di alcune applicazioni quali Media Play, Contents Library, ecc. In questo caso, per visualizzare il contenuto di un messaggio passare alla modalità di visualizzazione TV.

Quando viene visualizzato il messaggio proveniente da un cellulare sconosciuto, selezionare il cellulare alla voce **Messag** di **Centro rete dom** e selezionare **Negato** per bloccare il telefono.



Visualizzazione messaggi

Se arriva un nuovo messaggio di testo (SMS) mentre si guarda il televisore, viene visualizzata la finestra degli allarmi. Se si fa clic sul tasto **OK**, viene visualizzato il contenuto del messaggio.

- ☑ È possibile configurare le impostazioni di visualizzazione per il contenuto dei messaggi di testo (SMS) sul telefono cellulare. Per le procedure, vedere il manuale del cellulare.
- ☑ Alcuni caratteri speciali possono essere visualizzati come caratteri vuoti o danneggiati.

Allarme chiamata in arrivo

Se arriva una chiamata mentre si guarda il televisore, viene visualizzata la finestra degli allarmi.

Allarme programma

Mentre si guarda il televisore, la finestra degli allarmi appare per visualizzare il programma registrato.

- ☑ È possibile configurare le impostazioni di visualizzazione per il contenuto dei programmi sul telefono cellulare. Per le procedure, vedere il manuale del cellulare.
- ☑ Alcuni caratteri speciali possono essere visualizzati come caratteri vuoti o danneggiati.

Uso della funzione Media

Viene visualizzata una finestra degli allarmi per informare l'utente che i contenuti multimediali (video, foto, musica) inviati dal cellulare verranno visualizzati sul televisore.



I contenuti vengono riprodotti automaticamente 3 secondi dopo la visualizzazione della finestra degli allarmi.

Se si preme il tasto **RETURN** o **ENTER** quando appare la finestra degli allarmi, i **Media Contents** non vengono riprodotti.

- ☑ Per disattivare la trasmissione dei contenuti multimediali dal telefono cellulare, impostare **Media** su **Spento** in **Impostazione di Centro rete dom.**
- ☑ I contenuti possono non essere riprodotti sul televisore in base alla risoluzione e al formato.



Tasti di controllo di Media Play

Tasto	Operazioni
◀▶	Sposta il cursore e seleziona una voce. Durante la riproduzione di un filmato: Salta in avanti o indietro all'interno del filmato.
ENTER 	Premendo il tasto ENTER  durante una riproduzione, l'esecuzione si interrompe temporaneamente. Premendo il tasto ENTER  durante una pausa, l'esecuzione riprende.
RETURN	Ritorna al menu precedente.
TOOLS	Esegue varie funzioni nei menu Photo, Music e Movie.
INFO	Mostra le informazioni relative al file.
EXIT	Interrompe la modalità Media Play e torna alla modalità TV.





- ☑ I tasti **ENTER**  e **◀▶** potrebbero non funzionare in base al tipo di contenuto multimediale riprodotto.
- ☑ Mediante il dispositivo mobile è possibile controllare la riproduzione del contenuto multimediale. Per maggiori informazioni, vedere la guida dell'utente di ogni prodotto.









RACCOMANDAZIONI

Funzione Teletext

La maggior parte delle emittenti televisive fornisce servizi informativi tramite il servizio Teletext. La pagina dell'indice del servizio Teletext contiene informazioni sull'uso del servizio. Inoltre, è possibile selezionare varie opzioni tramite i tasti del telecomando.

- ☑ Per visualizzare correttamente le informazioni del servizio Teletext, è necessario che la ricezione del canale sia stabile. In caso contrario, alcune informazioni potrebbero essere perse o alcune pagine potrebbero non essere visualizzate correttamente.

- 1  (esci)
Esce dalla visualizzazione del servizio Teletext.
- 2  (modalità)
Premere questo tasto per selezionare la modalità Teletext (LIST/FLOF). Premendo questo tasto nella modalità LIST, si attiva la modalità di memorizzazione dell'elenco. In modalità di salvataggio List, è possibile memorizzare la pagina Teletext all'interno di un elenco utilizzando il tasto  (memorizza).
- 3  (scopri)
Consente di visualizzare il testo nascosto (risposte a quiz, ad esempio). Per tornare alla modalità di visualizzazione normale, premere di nuovo il tasto.
- 4  (dimensione)
Premere questo tasto per raddoppiare le dimensioni dei caratteri nella metà superiore dello schermo. Premere di nuovo il tasto per ingrandire i caratteri nella metà inferiore dello schermo. Per tornare alla modalità di visualizzazione normale, premere di nuovo il tasto.
- 5 Tasti colorati (rosso/verde/giallo/blu)
Se una emittente usa il sistema FASTEXT, i vari argomenti trattati in una pagina Teletext vengono codificati in base ai colori e possono essere selezionati premendo i relativi tasti colorati. Premere il tasto il cui colore corrisponde a quello dell'argomento desiderato. La pagina viene visualizzata con altre informazioni colorate che possono essere selezionate allo stesso modo. Per visualizzare la pagina successiva o precedente, premere il tasto colorato corrispondente.

- 6  (Teletext on/mix)
Premere questo tasto per attivare la modalità Teletext dopo avere selezionato un canale che fornisce questo tipo di servizio. Premere di nuovo il tasto per sovrapporre le informazioni del servizio Teletext alla trasmissione corrente.
- 7  (memorizza)
Utilizzato per memorizzare le pagine Teletext.
- 8  (pagina secondaria)
Visualizza la pagina secondaria disponibile.
- 9  (pagina su)
Consente di visualizzare la pagina Teletext successiva.
- 10  (pagina giù)
Consente di visualizzare la pagina Teletext precedente.
- 11  (mantieni)
Consente di mantenere visualizzata una pagina, se la pagina è collegata a più pagine secondarie che scorrono automaticamente. Premerlo nuovamente per riprendere la visualizzazione.
- 12  (indice)
In modalità Teletext, premere questo tasto in qualsiasi momento per visualizzare la pagina dell'indice (contenuti).
- 13  (annulla)
Utilizzato per visualizzare le stazioni emittenti durante la ricerca di una pagina.

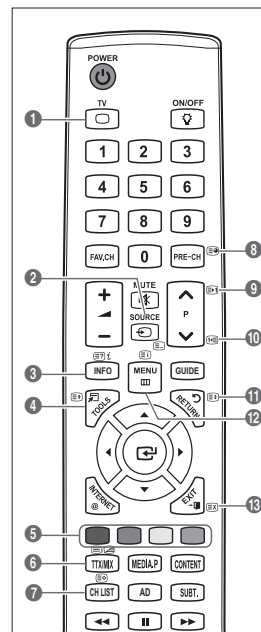

☑ E' possibile cambiare le pagine Teletext premendo i tasti numerici sul telecomando.

Le pagine Teletext sono organizzate in base a sei categorie:

Parte	Contenuti
A	Numero della pagina selezionata.
B	Identità della stazione emittente.
C	Numero della pagina corrente o stato della ricerca.
D	Data e ora.
E	Testo.
F	Informazioni sullo stato. Informazioni FASTEXT.

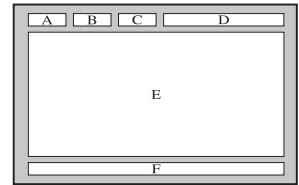

- ☑ Le informazioni del servizio Teletext sono spesso suddivise su più pagine visualizzate in sequenza alle quali è possibile accedere come segue:
 - Digitando il numero di pagina
 - Selezionando un titolo in un elenco
 - Selezionando un'intestazione colorata (sistema FASTEXT)
- ☑ Il servizio Teletext supportato dal televisore è la versione 2.5 che consente di visualizzare ulteriori elementi grafici o di testo.
- ☑ In base alla trasmissione, possono comparire bande laterali vuote durante la visualizzazione del servizio Teletext.
- ☑ In questo caso, non verranno trasmessi ulteriori elementi grafici o di testo.
- ☑ I televisori meno recenti che non supportano la versione 2.5 non sono in grado di visualizzare alcun elemento grafico o di testo aggiuntivo, a prescindere dal tipo di trasmissione Teletext.
- ☑ Premere il tasto **TV** per uscire dal servizio Teletext.

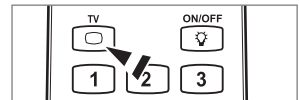

Installazione del piedistallo

- ☑ **Preimpostazione:** Collocare la guida del piedistallo e il collare della copertura sul piedistallo e avvitarli usando le viti fornite.

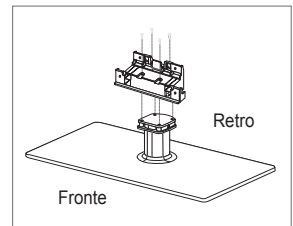

1. Assemblare il TV LCD al piedistallo.
 - ☑ Il televisore deve essere sorretto da due o più persone.
 - ☑ Prima di assemblare le due parti, controllare se il lato del piedistallo (anteriore/posteriore) è quello corretto.
 - ☑ Per installare il televisore sul piedistallo a un'altezza corretta, non applicare una forza eccessiva verso il basso sui lati sinistro o destro superiori del televisore.
2. Avvitare le viti nella posizione ①, quindi avvitare le altre viti nella posizione ②.
 - ☑ Raddrizzare il prodotto e serrare le viti. Avvitando le viti con lo schermo LCD appoggiato sul piano, una volta sollevato il prodotto potrebbe risultare inclinato su un lato.
 - ☑ Il piedistallo è preinstallato su modelli con schermi da 55 pollici o superiori.

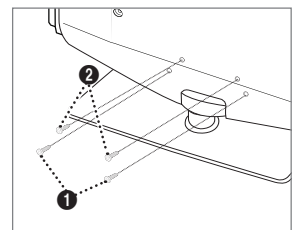

Smontare il piedistallo

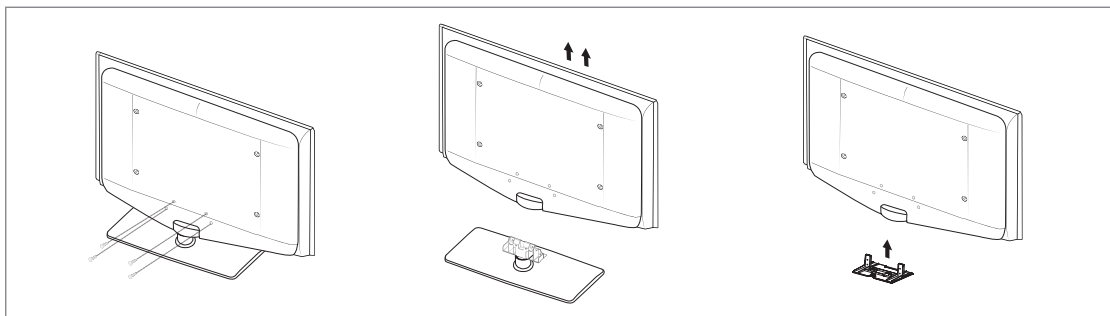

1. Svitare le viti sul retro del televisore.
2. Separare il piedistallo dal televisore.
☑ Il televisore deve essere sorretto da due o più persone.
3. Coprire il foro sul fondo con l'apposito tappo.

Installazione del Kit di montaggio a parete

Gli articoli del kit di montaggio a parete (venduti separatamente) consentono di montare il televisore alla parete.

Per informazioni dettagliate sull'installazione del kit di montaggio a parete, consultare le istruzioni fornite insieme agli articoli del kit. Contattare un tecnico per richiedere assistenza quando si monta la staffa a parete.

Samsung Electronics non può essere ritenuta responsabile per qualsiasi danno al prodotto o infortuni causati da una installazione autonoma del televisore da parte dell'utente.



Non installare il Kit di montaggio a parete mentre il televisore è acceso. In caso contrario, potrebbero verificarsi incidenti con lesioni personali causate da scosse elettriche.

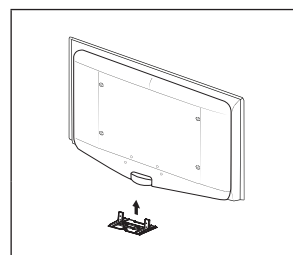

Assemblaggio dei cavi

Racchiudere i cavi nel fermacavi in modo che non siano visibili attraverso il piedistallo trasparente.

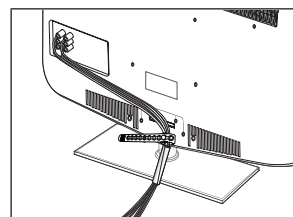

Blocco antifurto Kensington

Il blocco Kensington è un dispositivo usato per fissare fisicamente il sistema quando viene utilizzato in un luogo pubblico. L'aspetto del dispositivo e il metodo di blocco possono variare in base alla marca del prodotto.

Per informazioni sull'uso, consultare il manuale fornito insieme al blocco Kensington.

- ☑ Il dispositivo di blocco è in vendita separatamente.
- ☑ La posizione del blocco Kensington può variare a seconda del modello.
1. Inserire il dispositivo nell'alloggiamento del blocco Kensington sul TV LCD (1) e ruotarlo nella direzione di chiusura (2).
2. Collegare il cavo del blocco Kensington (3).
3. Fissare il blocco Kensington a un tavolo o un altro oggetto pesante.

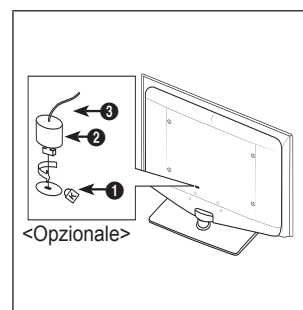

Messa in sicurezza della posizione di installazione

Mantenere le distanze necessarie tra il prodotto e gli altri elementi presenti (per esempio le pareti) per garantire un'adeguata ventilazione.

La mancata osservanza di tale precauzione può comportare un pericolo d'incendio o un malfunzionamento a causa del surriscaldamento del prodotto.

Installare il prodotto mantenendo le distanze indicate in figura.

- ☑ Quando si usa un piedistallo o un sistema di montaggio a parete, utilizzare solo le parti fornite da Samsung Electronics.
 - L'uso di parti di altre marche può causare un malfunzionamento o lesioni provocate da una eventuale caduta del prodotto.
 - L'uso di parti di altre marche può comportare un malfunzionamento o un pericolo di incendio per il surriscaldamento del prodotto a causa di una ventilazione inadeguata.
- ☑ L'aspetto del prodotto può variare a seconda del modello.

Durante l'installazione del prodotto con un piedistallo

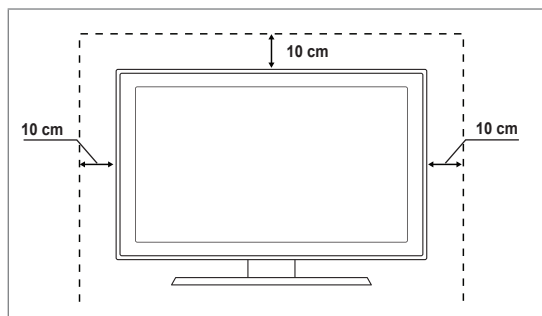

Durante l'installazione del prodotto con un sistema di montaggio a parete

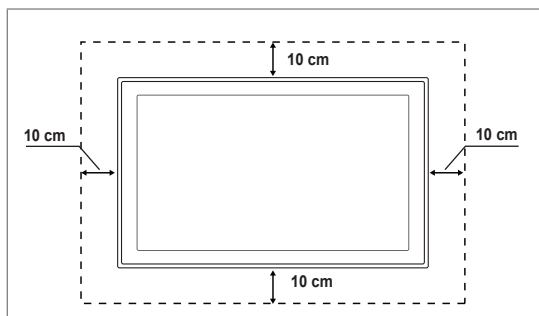

Fissaggio del televisore alla parete



Attenzione: Tirare, spingere o arrampicarsi sul televisore sono azioni che possono provocarne la caduta. Si raccomanda di non far giocare i bambini con il televisore poiché potrebbero appendersi ad esso destabilizzandolo; se ciò dovesse verificarsi, il televisore potrebbe cadere provocando lesioni personali gravi e perfino mortali. Seguire tutte le precauzioni di sicurezza descritte della documentazione allegata. Per una maggiore stabilità e sicurezza del prodotto, installare il dispositivo anticaduta come segue.

■ Per evitare una eventuale caduta del televisore:

1. Avvitare saldamente i ganci alla parete. Verificare che le viti di fissaggio siano ben serrate.
 - ☑ A seconda del tipo di parete, potrebbe essere necessario utilizzare anche un fisher.
 - ☑ Poiché i ganci, le viti e il cavo di sicurezza non sono forniti in dotazione, è necessario acquistare tali materiali separatamente.
2. Rimuovere le viti dal centro del pannello posteriore del televisore, inserirle nei ganci e quindi avvitarle nuovamente al televisore.
 - ☑ Le viti potrebbero non essere fornite insieme al prodotto. In questo caso, acquistare le viti separatamente in base alle specifiche qui riportate.
 - ☑ Specifiche delle viti
 - Per un TV LCD da 17 ~ 29 pollici: M4 X L15 / Per TV LCD da 32 a 40 pollici: M6 X L15
3. Collegare i ganci fissati al televisore a quelli fissati alla parete utilizzando un cavo resistente, quindi legarlo strettamente.
 - ☑ Installare il televisore il più possibile vicino alla parete in modo che non possa cadere all'indietro.
 - ☑ Collegare il cavo in modo che i ganci fissati alla parete si trovino allineati o leggermente più in basso di quelli fissati al televisore.
 - ☑ Slegare il cavo prima di spostare il televisore.
4. Accertarsi che tutte le connessioni siano adeguatamente fissate. Controllare periodicamente le connessioni per verificarne l'eventuale usura o rottura. Per qualsiasi dubbio relativo alla sicurezza delle connessioni effettuate, contattare un installatore specializzato.

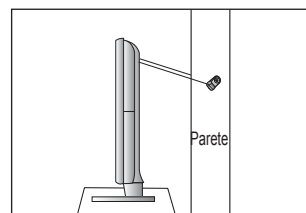
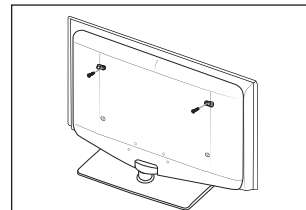
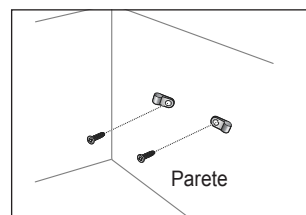



Risoluzione dei problemi

In caso di domande sul funzionamento del televisore, consultare per prima cosa l'elenco sottostante. Se nessuno dei consigli sottoriportati si dimostra utile per risolvere il problema, visitare il sito 'www.samsung.com', quindi fare clic sulla voce Support (Assistenza), oppure chiamare il numero del Call Center riportato in ultima pagina.

Problema	Soluzione
Qualità dell'immagine	<p>Per prima cosa, eseguire il Test immagine per confermare che il televisore sia in grado di visualizzare correttamente l'immagine di prova.</p> <ul style="list-style-type: none"> Quindi, selezionare MENU - Supporto - Auto diagnosi - Test immagine <p>Se l'immagine di prova viene visualizzata correttamente, la scarsa qualità dell'immagine potrebbe essere causata dalla sorgente o dal segnale.</p>
La qualità dell'immagine non sembra all'altezza di quella vista in negozio.	<ul style="list-style-type: none"> Se si dispone di un ricevitore via cavo analogico/satellitare, eseguirne l'aggiornamento. Utilizzare cavi HDMI o Component per ottenere una qualità dell'immagine HD. Abbonato servizi cavo/satellite: Provare le stazioni HD (High Definition) disponibili attraverso la griglia dei programmi (channel line up). Connessione antenna: Provare le stazioni HD dopo avere eseguito il programma automatico. <ul style="list-style-type: none"> <input checked="" type="checkbox"/> Molti canali HD trasmettono contenuti SD (Standard Definition) aggiornati. Impostare la risoluzione di uscita video del ricevitore via cavo/satellitare su 1080i o 720p. Verificare di stare guardando il televisore alla distanza minima raccomandata basata sulla dimensione dello schermo e la definizione del segnale visualizzato.
L'immagine è distorta: sono visibili blocchi grandi, blocchi piccoli, punti e pixel	<ul style="list-style-type: none"> La compressione di contenuti video può causare la distorsione dell'immagine specialmente nel caso di immagini caratterizzate da movimenti rapidi, come per esempio eventi sportivi o film d'azione. Un segnale debole o di scarsa qualità può causare la distorsione dell'immagine. Questo non è un problema del televisore.
Con una connessione Component il colore risulta incongruo o mancante. Colore o luminosità delle immagini scadente.	<ul style="list-style-type: none"> Verificare che i cavi Component siano connessi ai rispettivi jack. Connessioni allentate o non corrette possono causare problemi di colore o una schermata vuota. Regolare le opzioni Immagine nel menu TV. (La modalità Immagine, Colore, Luminosità, Nitidezza) Regolare l'opzione Risp. energia nel menu Impostazione. Provare a reimpostare l'immagine visualizzandola con le impostazioni predefinite. (Selezionare MENU - Immagine - Reset immagine)
E' visibile una linea punteggiata sul bordo dello schermo.	<ul style="list-style-type: none"> Se la dimensione dell'immagine è impostata su Adatta a schermo, modificarla selezionando 16:9. Cambiare la risoluzione del ricevitore via cavo/satellitare.
L'immagine risulta in bianco e nero solo in caso di ingresso AV (Composite).	<ul style="list-style-type: none"> Collegare un cavo video (giallo) al jack verde dell'ingresso component 1 del televisore.
Quando si cambiano i canali, l'immagine risulta ferma, distorta o in ritardo.	<ul style="list-style-type: none"> Se il televisore è connesso a un ricevitore via cavo, reimpostare il ricevitore. (Riconnettere il cavo CA e attendere fino al riavvio del ricevitore. L'operazione potrebbe richiedere fino a 20 minuti di tempo) Impostare la risoluzione di uscita del ricevitore via cavo su 1080i o 720p.
Qualità audio	<p>Per prima cosa, eseguire il Test audio per confermare che l'impianto audio del televisore funzioni in modo appropriato.</p> <ul style="list-style-type: none"> Quindi, selezionare MENU - Supporto - Auto diagnosi - Test audio <p>Se l'audio viene riprodotto correttamente, il problema potrebbe essere causato dalla sorgente o dal segnale.</p>
L'audio non viene riprodotto oppure il livello del volume risulta troppo basso anche se impostato al valore massimo.	<ul style="list-style-type: none"> Verificare il volume del dispositivo esterno collegato al televisore, quindi regolare il volume del televisore di conseguenza.
L'immagine è buona ma senza audio.	<ul style="list-style-type: none"> Impostare l'opzione Selezione altoparlante su Altoparlante TV nel menu audio. Verificare che i cavi audio provenienti dal dispositivo esterno siano connessi ai rispettivi jack audio sul televisore. Verificare l'opzione di uscita audio del dispositivo. (es. Potrebbe essere necessario cambiare l'opzione del ricevitore via cavo in HDMI in caso di collegamento HDMI al TV.) Se si usa un cavo DVI-HDMI, è necessario utilizzare un cavo audio separato. Disattivare la funzione SRS se è stato impostato il volume oltre il valore 30. Scollegare lo spinotto dal jack della cuffia. (se disponibile sul televisore)
Rumore proveniente dall'altoparlante.	<ul style="list-style-type: none"> Verificare le connessioni dei cavi. Verificare che il cavo video non sia connesso a un ingresso audio. Per le connessioni Antenna/Cavo, verificare l'intensità del segnale. Un segnale basso può causare la distorsione dell'audio.

Problema	Soluzione
Nessuna immagine, video spento Il televisore non si accende.	<ul style="list-style-type: none"> • Verificare che la spina del cavo di alimentazione CA sia correttamente collegata a una presa a muro. • Accertarsi che la presa a muro sia funzionante. • Premere il tasto POWER sul televisore per verificare che il telecomando funzioni correttamente. Se il televisore si accende, il problema potrebbe essere causato dal telecomando. Per risolvere il problema causato dal telecomando, consultare il paragrafo sottostante 'Il telecomando non funziona'.
Il televisore si spegne automaticamente.	<ul style="list-style-type: none"> • Verificare che l'opzione Timer stand-by sia impostata su On nel menu Impostazione. • Se il televisore è collegato al PC, verificare le impostazioni di alimentazione del PC. • Verificare che la spina del cavo di alimentazione CA sia correttamente collegata a una presa a muro e il televisore sia acceso. • Se il televisore non riceve segnale per circa 10 ~ 15 minuti con una connessione Antenna/Cavo, il televisore si spegne.
Nessuna immagine/Video.	<ul style="list-style-type: none"> • Verificare le connessioni dei cavi. (Scollegare e ricollegare tutti i cavi del televisore e dei dispositivi esterni) • Impostare l'uscita video del dispositivo esterno (ricevitore via cavo/satellitare, lettore DVD, Blu-ray, ecc) in modo che la connessione corrisponda all'ingresso del televisore. Per esempio, uscita del dispositivo esterno: HDMI, ingresso TV: HDMI. • Verificare che il dispositivo collegato sia acceso. • Selezionare la corretta sorgente del televisore premendo il tasto SOURCE sul telecomando TV.
Connessione RF (Cavo/Antenna)	
Impossibile ricevere tutti i canali.	<ul style="list-style-type: none"> • Verificare che il cavo dell'antenna sia correttamente collegato. • Provare a impostare Plug & Play per aggiungere i canali disponibili all'elenco canali. Selezionare MENU - Impostazione - Plug & Play e attendere che tutti i canali disponibili vengano memorizzati. • Verificare che l'antenna sia posizionata correttamente.
L'immagine è distorta: sono visibili blocchi grandi, blocchi piccoli, punti e pixel	<ul style="list-style-type: none"> • La compressione di contenuti video può causare la distorsione dell'immagine specialmente nel caso di immagini caratterizzate da movimenti rapidi, come per esempio eventi sportivi o film d'azione. • Un segnale basso può causare la distorsione dell'immagine. Questo non è un problema del televisore.
Connessione PC	
Messaggio 'Modo non supportato'.	<ul style="list-style-type: none"> • Impostare la risoluzione di uscita e la frequenza del PC in modo che corrispondano alle risoluzioni supportate dal televisore.
Nell'elenco sorgenti, il PC è sempre evidenziato anche se non è connesso.	<ul style="list-style-type: none"> • E' normale; nell'elenco sorgenti, il PC risulta sempre evidenziato anche quando non è collegato.
La riproduzione del video è corretta ma manca l'audio con una connessione HDMI.	<ul style="list-style-type: none"> • Verificare l'impostazione di uscita audio sul PC.
Connessione di rete (in base al modello)	
Mancata connessione di rete wireless.	<ul style="list-style-type: none"> • Per la rete wireless, è necessario utilizzare il dongle USB wireless di Samsung. • Verificare che la Connessione di rete sia impostata su Wireless. • Il televisore deve essere collegato a un router IP wireless.

Problema	Soluzione
Altri	
L'immagine non viene riprodotta a pieno schermo.	<ul style="list-style-type: none"> • Quando si guardano contenuti SD (4:3) aggiornati per la trasmissione su canali HD, appaiono barre nere su ogni lato dello schermo. • Quando vengono trasmessi film con un rapporto d'immagine diverso da quello del televisore, appaiono barre nere sui lati superiore e inferiore dello schermo. • Regolare la dimensione dell'immagine sul dispositivo esterno o sul televisore per visualizzare l'immagine a pieno schermo.
Il telecomando non funziona.	<ul style="list-style-type: none"> • Sostituire le batterie del telecomando rispettando la polarità (+ -). • Pulire la finestra di trasmissione posizionata in cima al telecomando. • Puntare il telecomando direttamente verso il televisore a una distanza di 1,5~2 metri.
Impossibile controllare il volume o le funzioni di accensione/ spegnimento del televisore con il telecomando del ricevitore via cavo/satellitare.	<ul style="list-style-type: none"> • Programmare il telecomando del ricevitore via cavo/satellitare in modo che possa controllare le funzioni del televisore. Consultare il manuale dell'utente del ricevitore via cavo/satellitare per il codice TV SAMSUNG.
Messaggio 'Modo non supportato'.	<ul style="list-style-type: none"> • Verificare la risoluzione del televisore supportata e regolare di conseguenza la risoluzione di uscita del dispositivo esterno. Consultare la sezione di questo manuale relativa all'impostazione della risoluzione.
Il televisore emana odore di plastica.	<ul style="list-style-type: none"> • E' normale avvertire questo odore che tuttavia svanirà nel corso del tempo.
TV Informazioni sul segnale non è disponibile nel menu Self Diagnostic Test.	<ul style="list-style-type: none"> • Questa funzione è disponibile solo con canali digitali e connessione antenna (RF/Coax).
Il televisore è inclinato verso destra o sinistra.	<ul style="list-style-type: none"> • Rimuovere il piedistallo dal televisore quindi rimontarlo.
Impossibile montare il piedistallo.	<ul style="list-style-type: none"> • Verificare che il televisore sia posizionato su una superficie piana. Se non si riesce a rimuovere le viti dal televisore, utilizzare un cacciavite con punta magnetica.
Il menu dei canali (Channel) è in colore grigio. (non disponibile)	<ul style="list-style-type: none"> • Il menu Canale è disponibile solo se è selezionata la sorgente del televisore.
Le impostazioni andranno perse dopo 30 minuti o a ogni spegnimento del televisore.	<ul style="list-style-type: none"> • Se il televisore è in modalità Demo Negozio, ogni 30 minuti verranno azzerate le impostazioni audio e immagine. Commutare la modalità Demo Negozio in Uso dom. secondo la procedura Plug & Play. Premere il tasto SOURCE per selezionare la modalità TV, quindi selezionare MENU → Impostazione → Plug & Play → ENTER .
Perdita intermittente di segnale audio o video.	<ul style="list-style-type: none"> • Verificare le connessioni e ricollegare i cavi. • Questo problema potrebbe essere causato dall'uso di cavi troppo grossi o rigidi. Verificare che i cavi siano sufficientemente flessibili da consentire un uso prolungato nel tempo. In caso di montaggio a parete, si consiglia di utilizzare cavi con connettori da 90°.
Guardando da vicino il bordo della cornice dello schermo del televisore è possibile notare delle piccole particelle.	<ul style="list-style-type: none"> • Ciò non costituisce un difetto ma fa parte del design del prodotto.
Il menu PIP non è disponibile.	<ul style="list-style-type: none"> • La funzione PIP è disponibile solo quando il segnale proviene da una sorgente HDMI, PC o component.
'Segnale criptato' o 'Segnale mancante/Segnale debole' con la scheda (CI/CI+) CAM.	<ul style="list-style-type: none"> • Verificare che nel modulo CAM la SCHEDA CI (CI+) sia installata nell'alloggiamento common interface. • Estrarre il modulo CAM dal televisore e inserirlo nuovamente nell'alloggiamento.
Una volta spento, dopo 45 minuti il televisore si riaccende automaticamente.	<ul style="list-style-type: none"> • Ciò è normale, il televisore è dotato della funzione OTA (Over The Air) che permette di aggiornare il firmware scaricato durante la visione del televisore.
Immagini/audio ricorrenti.	<ul style="list-style-type: none"> • Verificare e modificare il segnale/la sorgente.

 Lo schermo LCD TFT usa un pannello composto da sotto pixel che richiedono una speciale tecnologia di produzione. Tuttavia, alcuni pixel potrebbero risultare più luminosi o più scuri. Questo fenomeno non ha alcun impatto sulle prestazioni del prodotto.

Specifiche

Nome modello	LE32B650, LE32B651 LE32B652, LE32B653	LE37B650, LE37B651 LE37B652, LE37B653
Dimensione schermo (Diagonale)	32 poll.	37 poll.
Risoluzione PC (Ottimale)	1920 x 1080 a 60 Hz	1920 x 1080 a 60 Hz
Audio Uscita	2 x 10W	2 x 10W
Dimensioni (LarxProxAlt) Corpo Con piedistallo	803 X 77 X 545 mm 803 X 239 X 601 mm	927 X 78 X 608 mm 927 X 255 X 668 mm
Peso Con piedistallo	14 kg	17 kg
Caratteristiche ambientali Temperatura di esercizio Umidità di esercizio Temperatura di stoccaggio Umidità di stoccaggio	Da 10 °C a 40 °C (da 50 °F a 104 °F) Dal 10% al 80%, senza condensa Da -20 °C a 45 °C (da -4 °F a 113 °F) Dal 5% al 95%, senza condensa	
Piedistallo ruotabile (Sinistra / Destra)	-20° ~ 20°	
Nome modello	LE40B650, LE40B651 LE40B652, LE40B653	LE46B650, LE46B651 LE46B652, LE46B653
Dimensione schermo (Diagonale)	40 poll.	46 poll.
Risoluzione PC (Ottimale)	1920 x 1080 a 60 Hz	1920 x 1080 a 60 Hz
Audio Uscita	2 x 10W	2 x 10W
Dimensioni (LarxProxAlt) Corpo Con piedistallo	995 X 79 X 650 mm 995 X 255 X 706 mm	1126 X 79 X 730 mm 1126 X 277 X 783 mm
Peso Con piedistallo	19 kg	25 kg
Caratteristiche ambientali Temperatura di esercizio Umidità di esercizio Temperatura di stoccaggio Umidità di stoccaggio	Da 10 °C a 40 °C (da 50 °F a 104 °F) Dal 10% al 80%, senza condensa Da -20 °C a 45 °C (da -4 °F a 113 °F) Dal 5% al 95%, senza condensa	
Piedistallo ruotabile (Sinistra / Destra)	-20° ~ 20°	
Nome modello	LE55B650, LE55B651, LE55B652, LE55B653	
Dimensione schermo (Diagonale)	55 poll.	
Risoluzione PC (Ottimale)	1920 x 1080 a 60 Hz	
Audio Uscita	2 x 15W	
Dimensioni (LarxProxAlt) Corpo Con piedistallo	1311 X 80 X 842 mm 1311 X 305 X 895 mm	
Peso Con piedistallo	34 kg	
Caratteristiche ambientali Temperatura di esercizio Umidità di esercizio Temperatura di stoccaggio Umidità di stoccaggio	Da 10 °C a 40 °C (da 50 °F a 104 °F) Dal 10% al 80%, senza condensa Da -20 °C a 45 °C (da -4 °F a 113 °F) Dal 5% al 95%, senza condensa	
Piedistallo ruotabile (Sinistra / Destra)	-20° ~ 20°	

☑ Design e specifiche sono soggetti a modifiche senza preavviso.

☑ Questo prodotto è un'apparecchiatura digitale di Classe B.

☑ Per l'alimentazione elettrica e il consumo di corrente, consultare l'etichetta apposta al prodotto.

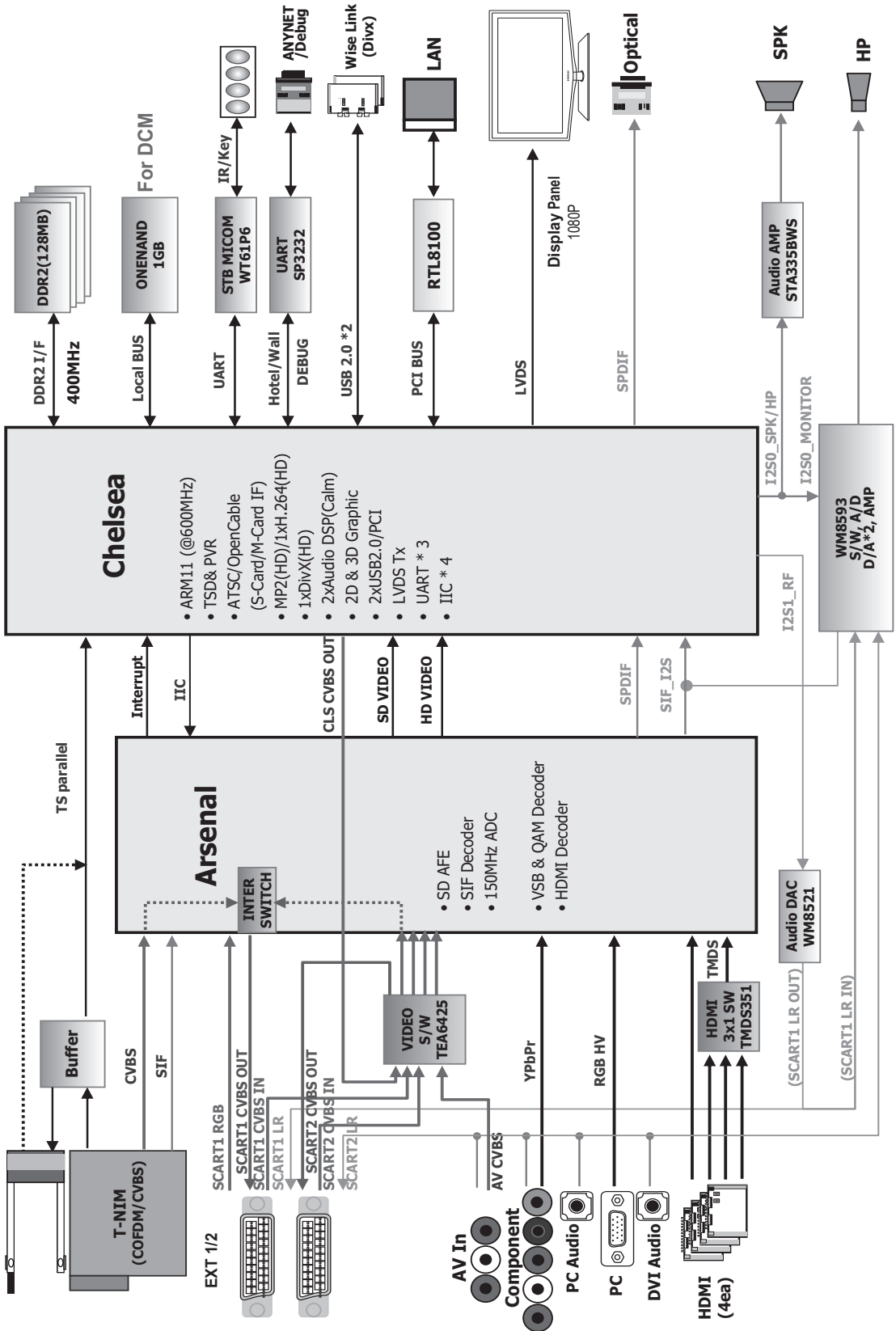

***Questa pagina è stata
lasciata intenzionalmente
vuota.***

Las figuras y las ilustraciones de este Manual del usuario se proporcionan como referencia solamente y pueden ser diferentes del aspecto real del producto.

El diseño y las especificaciones del producto están sujetos a cambios sin previo aviso.

□ Licencia



TruSurround HD, SRS y  el símbolo son marcas registradas de SRS Labs, Inc. La tecnología TruSurround HD está incorporada bajo licencia de SRS Labs, Inc.



Fabricado bajo licencia de Dolby Laboratories. Dolby y el símbolo de la doble D son marcas comerciales de Dolby Laboratories.



DivX® Certified to play DivX® video, including premium content.

ABOUT DIVX VIDEO: DivX® is a digital video format created by DivX, Inc. This is an official DivX Certified device that plays DivX video. Visit www.divx.com for more information and software tools to convert your files into DivX video.

ABOUT DIVX VIDEO-ON-DEMAND: This DivX Certified® device must be registered in order to play DivX Video-on-Demand (VOD) content. To generate the registration code, locate the DivX VOD section in the device setup menu. Go to vod.divx.com with this code to complete the registration process and learn more about DivX VOD.

□ Nota sobre la TV digital

1. Las funciones relacionadas con la TV digital (DVB) sólo están disponibles en países o regiones donde se emitan señales terrestres digitales DVB-T (MPEG2 y MPEG4 AVC) o donde se tenga acceso a servicios de televisión por cable compatibles con DVB-C (MPEG2 y MPEG4 AAC). Póngase en contacto con su distribuidor para conocer si puede recibir señales DVB-T o DVB-C.
2. DVB-T es una norma del consorcio europeo para la transmisión de la televisión digital terrestre y DVB-C lo es para la transmisión de la televisión digital por cable. Sin embargo, en esta especificación no se incluyen algunas funciones diferenciadas, como EPG (Guía electrónica de programas), VOD (Video a la carta) y otras. Por ello, en estos momentos aún no están disponibles.
3. Este equipo de televisión cumple las más actuales normas de DVB-T y DVB-C, de [agosto de 2008], pero no se garantiza la compatibilidad con futuras emisiones de televisión digital terrestre DVB-T y por cable DVB-C.
4. Según los países o regiones donde se utilice este equipo de TV, algunos proveedores de la televisión por cable pueden cobrar un pago adicional por este servicio y pueden exigir al usuario su aceptación de los términos y condiciones de su empresa.
5. Algunas funciones de televisión digital pueden no estar disponibles en algunos países o regiones y DVB-C o puede no funcionar correctamente con algunos proveedores del servicio de cable.
6. Para obtener más información, póngase en contacto con su centro de atención al cliente de SAMSUNG.

□ Precauciones al mostrar en la pantalla una imagen fija

La imagen fija puede causar daños permanentes en la pantalla del televisor.

- No deje una imagen fija, total o parcial, en la pantalla LCD durante más de 2 horas ya que se podría producir una retención de la imagen en la pantalla. Este fenómeno de retención de imágenes también se denomina "quemadura de pantalla". Para evitar que se produzca esa persistencia de la imagen, reduzca el nivel de brillo y de contraste de la pantalla cuando muestre imágenes fijas.
-  El uso del televisor LCD en formato 4:3 durante un tiempo prolongado puede dejar rastros de bordes en las partes izquierda, derecha y central de la pantalla debido a las diferencias en la emisión luminica de la pantalla. Reproducir un DVD o una videoconsola puede causar un efecto similar en la pantalla. La garantía no cubre estos daños.
- Ver imágenes fijas de videojuegos y PC durante más tiempo del indicado puede producir imágenes fantasma parciales. Para evitar este efecto, reduzca el 'brillo' y el 'contraste' cuando vea imágenes fijas.

CONTENIDO

CONFIGURACIÓN DEL TELEVISOR

■ Accesorios	2
■ Aspecto general del panel de control	2
■ Aspecto general del panel de conexiones	3
■ Aspecto general del mando a distancia	5
■ Instalación de las pilas en el mando a distancia	6
■ Visualización de los menús	6
■ Cómo poner el televisor en modo de espera	7
■ Función Plug & Play (Según el modelo)	7
■ Visualización de la pantalla	8

CANAL

■ Menú del canal	8
■ Gestión de los canales	11

IMAGEN

■ Configuración del menú de imagen	13
■ Visualización PIP (Imagen en imagen)	16
■ Uso del televisor como una pantalla de ordenador (PC)	17
■ Ajuste del televisor con el ordenador	18

SONIDO

■ Configuración del menú de sonido	18
■ Selección del modo de sonido	20

CONFIGURACIÓN

■ Configuración del menú de configuración	20
■ Configuración de la hora	23
■ Conexión de la red	24
■ Configuración de la red	26

ENTRADA/AYUDA

■ Menú de entrada	29
■ Menú de ayuda	29

MEDIA PLAY (USB & DLNA)

■ Conexión de un dispositivo USB	32
■ Media Play Funciones	33
■ Clasificación de la lista de Photo / Music / Movie	34
■ Photo / Music / Movie Lista Opción MENU	35
■ Menús de opciones de las presentaciones y la reproducción de música y películas	36
■ Visualización de una foto o una presentación	37
■ Reproducción de música	38
■ Reproducción de un archivo de película	39
■ Uso del menú de Setup	41

MEDIA PLAY -DLNA

■ Configuración de la red DLNA	42
■ Instalación de la aplicación DLNA	42
■ Uso de la aplicación DLNA	43
■ Uso de la función DLNA	44

ANYNET+

■ Conexión de dispositivos Anynet+	45
■ Configuración de Anynet+	46
■ Conexión entre dispositivos Anynet+	46
■ Grabación	47
■ Escucha a través de un receptor (sistema Home Cinema)	47
■ Solución de problemas de Anynet+	48

CONTENT LIBRARY

■ Uso de la Content Library	49
■ Utilización de los contenidos	49
■ Uso del gestor de contenido	50

INTERNET@TV

■ Primeros pasos con Internet@TV	51
■ Edición del extracto en el acoplamiento	53
■ Uso del widget de un perfil	53
■ Uso de la galería de widgets de Yahoo!®	54
■ Uso del servicio meteorológico de Yahoo!®	55
■ Uso del servicio de noticias de Yahoo!®	55
■ Uso del servicio Flickr de Yahoo!®	56
■ Uso del servicio de finanzas de Yahoo!®	56
■ Solución de problemas de internet@TV	57
■ Página web de ayuda	57

INTERNET@TV

■ Primeros pasos con Internet@TV	58
■ Configuración de Internet@TV	58
■ Uso del servicio Internet@TV	59
■ Solución de problemas de internet@TV	60
■ Página web de ayuda	60

CENTRO DE RED DOMÉSTICA

■ Centro de red doméstica	61
■ Configuración del Centro de red doméstica	62
■ Uso de la función de mensajería	62
■ Uso de la función multimedia	63

RECOMENDACIONES

■ Función de teletexto	64
■ Instalación del soporte	65
■ Desconexión del soporte	66
■ Instalación del equipo de montaje en la pared	66
■ Montaje de los cables	66
■ Bloqueo antirrobo Kensington	66
■ Seguridad en el espacio de instalación	67
■ Fijación del televisor a la pared	67
■ Solución de problemas	68
■ Especificaciones	71

□ Símbolo



Nota



Botón de una pulsación



Botón TOOLS



Pulsar

CONFIGURACIÓN DEL TELEVISOR

Accesorios



Mando a distancia y 2 pilas AAA



Cable de alimentación

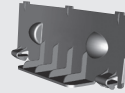

Cubierta del orificio inferior



Paño de limpieza



Tarjeta de garantía/Guía de seguridad
(no disponible en todos los lugares)



Manual de instrucciones



CD del programa



Soporte de cables
(Según el modelo)



- ☑ Asegúrese de que los siguientes elementos se incluyen con el TV LCD. Si falta alguno, póngase en contacto con su distribuidor.
- ☑ El color y la forma de los componentes pueden variar según el modelo.

Aspecto general del panel de control

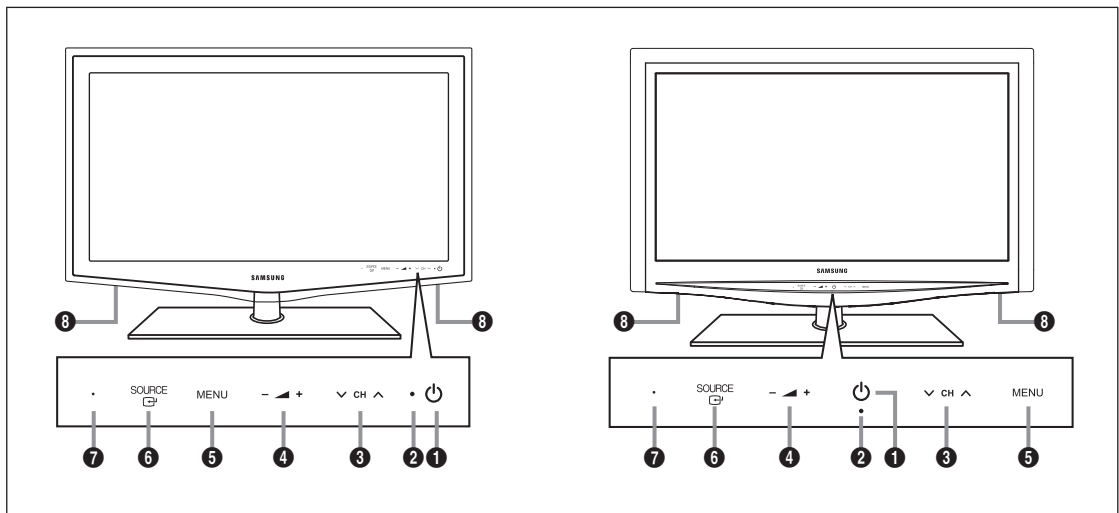
- ☑ El color y la forma del producto pueden variar según el modelo.
- ☑ Los botones del panel frontal se pueden activar al tacto.



- 1 **⏻ (Encendido)**: Púlselo para encender o apagar el TV.
- 2 **INDICADOR DE ENCENDIDO**: Parpadea y se apaga cuando se enciende el aparato y se ilumina en el modo en espera.
- 3 **∨ CH ∧**: Permiten cambiar de canal. En el menú de la pantalla, utilice los botones **∨ CH ∧** del mismo modo que los botones **∇** y **▲** del mando a distancia.
- 4 **— ▲ +**: Púlselos para subir o bajar el volumen. En el menú en pantalla, utilice estos botones **— ▲ +** de igual modo que los botones **◀** y **▶** del mando a distancia.

- 5 **MENU**: Púlselo para ver un menú en pantalla con las opciones del televisor.
- 6 **SOURCE**  Cambia entre todas las fuentes de entrada disponibles. En el menú en pantalla, utilice este botón de igual modo que el botón **ENTER**  del mando a distancia.
- 7 **SENSOR DEL MANDO A DISTANCIA**: El mando a distancia debe dirigirse hacia este punto del televisor.
- 8 **ALTAVOCES**

Aspecto general del panel de conexiones

 El color y la forma del producto pueden variar según el modelo.

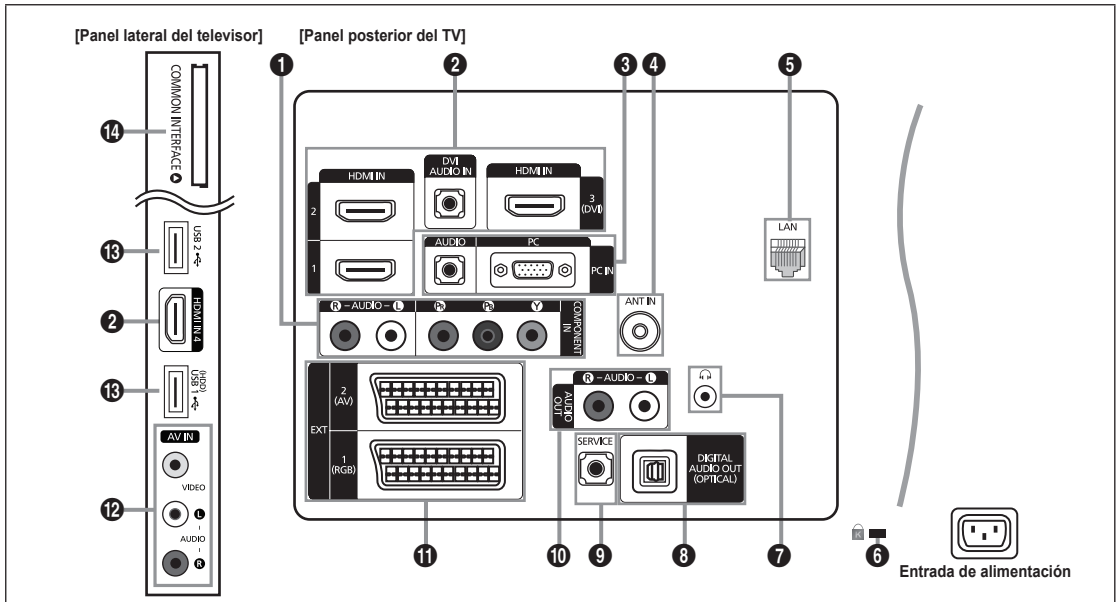

1 COMPONENT IN

Permite conectar el vídeo/audio de componentes.

2 HDMI IN 1, 2, 3(DVI), 4 / DVI AUDIO IN

Permite conectar al terminal HDMI un dispositivo que tenga salida HDMI.

 No se necesita conexión de sonido para una conexión de HDMI a HDMI.

 ¿Qué es HDMI?

- HDMI, o interfaz multimedia de alta definición, es una interfaz que permite la transmisión de señales digitales de audio y de vídeo mediante un solo cable.
- La diferencia entre los dispositivos HDMI y DVI es que el HDMI es más pequeño que el DVI.

 Puede que el televisor no proporcione salida de sonido y muestre imágenes con colores anómalos si hay conectados reproductores de DVD/Blu-Ray, o bien receptores de cable/satélite (decodificadores) que admiten versiones de HDMI anteriores a la versión 1.3. Si se conecta un cable antiguo HDMI y no hay sonido, conecte el cable HDMI al terminal **HDMI IN 3(DVI)** y los cables de audio a los terminales **DVI AUDIO IN** de la parte posterior del televisor. Si sucede esto, póngase en contacto con la empresa suministradora del reproductor de DVD/Blu-Ray/receptor de satélite/cable (decodificador) para confirmar la versión HDMI y solicitar una actualización.

 Use el terminal **HDMI IN 3(DVI)** para la conexión de DVI a un dispositivo externo. Use un cable de DVI a HDMI o un adaptador de DVI-HDMI (DVI a HDMI) para la conexión del vídeo y los terminales **DVI AUDIO IN** para el audio. Cuando se usa una conexión de cable HDMI/DVI, se debe conectar en el terminal **HDMI IN 3(DVI)**.

 Los cables HDMI que no son 1.3 pueden causar un molesto parpadeo o que no se muestre la pantalla

3 PC IN [PC] / [AUDIO]

Permite conectar a las tomas de salida de audio y de vídeo de su PC.

 Si el ordenador admite una conexión HDMI, se puede conectar ésta al terminal **HDMI IN 1, 2, 3(DVI)** o 4.

 Si el ordenador admite una conexión DVI, se puede conectar ésta al terminal **HDMI IN 3(DVI) / DVI AUDIO IN**.

4 ANT IN

Se conecta a un sistema de televisión por cable o antena.

5 LAN

Conecte un cable LAN a este puerto para conectarse a la red.

6 BLOQUEO KENSINGTON (según el modelo)

El bloqueo Kensington (opcional) es un dispositivo que se utiliza para fijar físicamente el sistema cuando se utiliza en un sitio público. Si desea usar un dispositivo de bloqueo, póngase en contacto con el distribuidor donde adquirió el televisor.

La ubicación del bloqueo Kensington puede variar según los modelos.

7 (AURICULARES)

Los auriculares se pueden conectar a la salida de auriculares del equipo. Cuando los auriculares están conectados, se desactiva el sonido de los altavoces incorporados.

El uso de la función de sonido está restringido cuando se conectan auriculares al televisor.

El uso prolongado de los auriculares a un volumen alto puede dañar los oídos.

No recibirá sonido de los altavoces cuando conecte los auriculares al televisor.

El volumen de los auriculares y el del televisor se ajustan por separado.

8 DIGITAL AUDIO OUT (OPTICAL)

Se conecta a un componente de audio digital como un receptor del sistema Home Cinema.

Cuando un sistema de audio digital se conecta al terminal **DIGITAL AUDIO OUT (OPTICAL)**: Reduzca el volumen del TV y ajuste el volumen con el control del sistema.

El audio de 5.1 canales es posible cuando el televisor está conectado a un dispositivo externo que admita 5.1 canales.

Cuando el receptor (sistema Home Cinema) está activado, se puede oír la salida de sonido desde el terminal óptico del televisor. Cuando se ve la televisión a través de un DTV (aéreo), el televisor envía el sonido de 5.1 canales al receptor del sistema Home Cinema. Cuando la fuente es un componente digital, como un DVD/Blu-Ray/receptor de cable o satélite (decodificador), y está conectada al televisor a través de HDMI, sólo se oye el sonido de 2 canales del receptor del sistema Home Cinema. Si desea oír audio de 5.1 canales, conecte el terminal de salida de audio digital del DVD/Blu-ray/receptor de cable o satélite (decodificador) directamente a un amplificador o un sistema Home Cinema, no al televisor.

9 SERVICE

Conector sólo para servicio.

10 AUDIO OUT [R-AUDIO-L]

Permite conectar los terminales de la entrada de audio del amplificador/sistema de Home Cinema.

Cuando un amplificador de audio se conecta a los terminales **AUDIO OUT [R-AUDIO-L]**: Reduzca el volumen del TV y ajuste el volumen con el control del amplificador.

11 EXT1, 2

Terminales de entrada o salida para dispositivos externos, como aparatos de vídeo, reproductores de DVD, consolas de videojuegos o reproductores de videodiscos.

En el modo EXT, la salida DTV sólo admite vídeo y audio MPEG SD.

– Especificaciones de entrada/salida

Conector	Entrada			Salida
	Vídeo	Audio (I/D)	RGB	Vídeo + Audio (I/D)
EXT 1	O	O	O	Sólo está disponible la salida de TV o DTV.
EXT 2	O	O	X	La salida que puede elegir.

12 AV IN [VIDEO] / [R-AUDIO-L]

Entradas de vídeo y audio para dispositivos externos, como una videocámara o un reproductor de vídeo.

13 USB(HDD) / USB2

Conector para actualizaciones de software, Media Play, etc.

Se puede conectar la red inalámbrica de Samsung mediante el 'adaptador de LAN inalámbrica de Samsung' (se vende por separado).

Para el disco duro de USB, use el puerto **USB1(HDD)**.

14 Ranura COMMON INTERFACE

– Si no se inserta una 'TARJETA CI' con algunos canales, en la pantalla aparece 'Scrambled Signal'.

– En 2 o 3 minutos aparecerá en la pantalla la información del enlace que contiene un número telefónico, un identificador de 'TARJETA CI', un identificador del sistema y demás información. Si aparece un mensaje de error, póngase en contacto con su proveedor de servicios.

– Si ha terminado la configuración de la información del canal, aparecerá el mensaje 'Updating Completed', que indica que la lista de canales ya se ha actualizado.

– Según el modelo, puede que aparezca un mensaje solicitándole la contraseña de **Bloqueo paterno** al volver a insertar la tarjeta CI.

– Según el modelo, aunque **Bloqueo paterno** esté configurado como **Perm. todo**, puede que aparezca un mensaje solicitándole la contraseña para los programas dirigidos a adultos (más de 18 años).

Debe obtener una 'TARJETA CI' en un proveedor local de servicios. Para retirar la 'TARJETA CI', extráigala cuidadosamente con los dedos, puesto que si cae al suelo se puede dañar.

Inserte la 'TARJETA CI' en la dirección marcada sobre ella.

La ubicación de la ranura **COMMON INTERFACE** puede variar según los modelos.

La 'TARJETA CI(CI+)' no se admite en algunos países, zonas o emisoras; consulte a su distribuidor local.

La función CI+ sólo se aplica al modelo LE*****P.

Si tiene algún problema, póngase en contacto con el proveedor del servicio.

Aspecto general del mando a distancia

- ☑ Puede utilizar el mando a una distancia del televisor de hasta 7 metros.
- ☑ El exceso de luz puede influir en el rendimiento del mando a distancia.
- ☑ El color y la forma del producto pueden variar según el modelo.

- 1 **POWER:** Enciende o apaga el TV.
- 2 **TV:** Selecciona directamente el modo TV.
- 3 **BOTONES NUMÉRICOS:** Permiten cambiar de canal.
- 4 **FAV.CH:** Se usa para mostrar las listas de canales favoritos en la pantalla.
- 5 **— ▲ +:** Púlselos para subir o bajar el volumen.
- 6 **SOURCE:** Púlselo para mostrar y seleccionar las fuentes de vídeo disponibles.
- 7 **INFO:** Púlselo para mostrar información en la pantalla.
- 8 **TOOLS:** Se usa para seleccionar rápidamente las funciones que se usan con mayor frecuencia.
- 9 **INTERNET@:** Pulse para utilizar diferentes servicios de Internet con el fin de ver información útil y contenidos de entretenimiento.
- 10 **BOTONES DE COLORES:** Utilice estos botones en los menús **Lista de canales**, **Internet@TV**, **Media Play**, etc.
- 12 **CH LIST:** Muestra las listas de canales en la pantalla.
- 13 Use estos botones en los modos **Media Play** y **Anynet+**. (●): Este mando remoto se puede usar para controlar la grabación en las grabadoras de Samsung con la función Anynet+)
- 14 **ON/OFF** ☒: Al pulsar el botón de iluminación **ON/OFF** ☒ se activa y desactiva. Cuando el mando a distancia está activo y se pulsa un botón, los botones se iluminan durante unos momentos. (El uso del mando a distancia con los botones de iluminación **ON/OFF** ☒ activados reduce el tiempo de uso de las pilas.)
- 15 **PRE-CH:** Permite volver al canal que se ha estado viendo anteriormente.

- 16 **MUTE** 🔇: púlselo para cortar temporalmente el sonido.
- 17 **∨ P ^:** Permiten cambiar de canal.
- 18 **MENU:** Muestra el menú de pantalla principal.
- 19 **GUIDE:** Visualización de la Guía electrónica de programas (EPG).
- 20 **RETURN:** Vuelve al menú anterior
- 21 **ARRIBA ▲ / ABAJO ▼ / IZQUIERDA ◀ / DERECHA ▶ / ENTER** ☑: Úselo para seleccionar los elementos del menú en la pantalla y cambiar los valores del menú.
- 22 **EXIT:** Púlselo para salir del menú.
- 23 **CONTENT:** Esta función permite ver la **Content Library**.
- 24 **MEDIA.P:** Permite reproducir archivos de música, imágenes y películas.
- 25 **SUBT.:** Visualización de subtítulos digitales
- 26 **AD:** Audio Description selection.

Funciones de teletexto

- 2 ☐: Sale de la pantalla de teletexto
- 6 ☒: Selección del modo de teletexto (LIST/FLOF)
- 7 ☒: Mostrar el teletexto
- 8 ☒: Selección del tamaño del teletexto
- 10 Selección de tema de Fastext
- 11 ☒/☒: Seleccionar alternativamente Teletext, Double o Mix.
- 12 ☒: Guardar teletexto
- 15 ☒: Página secundaria del teletexto
- 17 ☒: Página siguiente del teletexto
☒: Página anterior del teletexto
- 18 ☒: Índice del teletexto
- 19 ☒: Retener teletexto
- 22 ☒: Cancelar teletexto

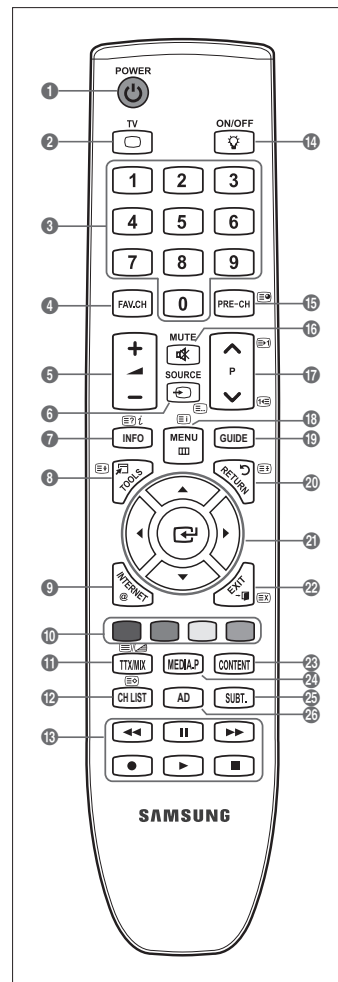

Instalación de las pilas en el mando a distancia

1. Levante la tapa de la parte posterior del mando a distancia, como se muestra en la ilustración.
2. Inserte dos pilas de tamaño AAA.
 - ☑ Respete los extremos “+” y “-” de las pilas que se indican en el diagrama del interior del compartimiento.
3. Vuelva a poner la tapa.
 - ☑ Saque las pilas y guárdelas en un lugar fresco y seco si no va a utilizar el mando a distancia durante un período de tiempo prolongado.
 - ☑ Si el mando a distancia no funciona, haga estas comprobaciones:
 - ¿Está encendido el televisor?
 - ¿Están intercambiados los polos positivos y negativos de las pilas?
 - ¿Se han agotado las pilas?
 - ¿Ha habido un corte de luz o el cable está desenchufado?
 - ¿Hay un fluorescente o un neón a poca distancia?

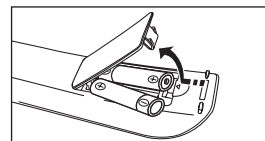

Visualización de los menús

Antes de utilizar el televisor, siga los pasos que se explican a continuación para aprender a desplazarse por el menú a fin de seleccionar y ajustar las diferentes funciones.

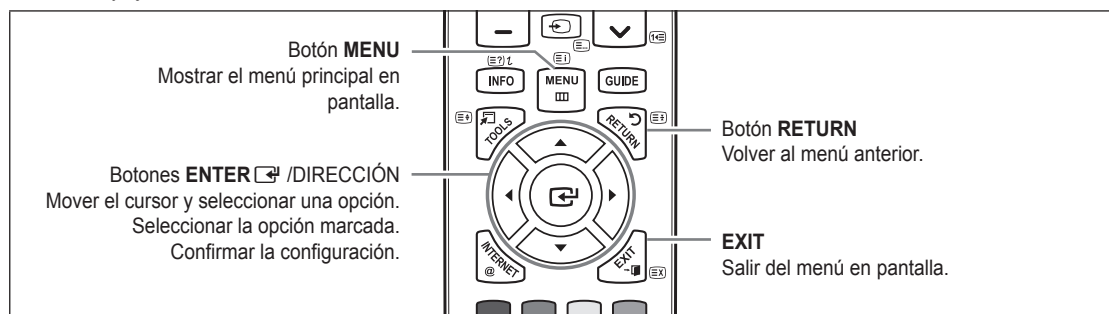

Funcionamiento de la visualización en pantalla

El paso de acceso puede variar según el menú seleccionado.

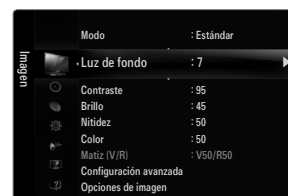
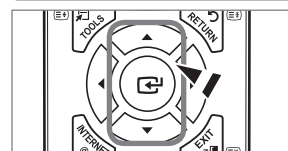
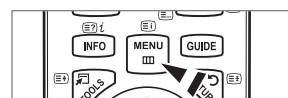

1. Pulse el botón **MENU**.
2. Se muestra el menú principal en la pantalla. En el lado izquierdo del menú hay los iconos: **Imagen, Sonido, Canal, Configuración, Entrada, Aplicación, Asistencia técnica**.
3. Pulse los botones **▲** o **▼** para seleccionar uno de los iconos.
4. Después pulse el botón **ENTER** para acceder al submenú del icono.
5. Pulse los botones **▲** o **▼** para seleccionar el submenú del icono.
6. Pulse los botones **◀** o **▶** para reducir o aumentar el valor de una opción concreta. La visualización en pantalla de ajuste puede variar según el menú seleccionado.
7. Pulse el botón **ENTER** para completar la configuración. Pulse el botón **EXIT** para salir.



Icono de ayuda













Cómo poner el televisor en modo de espera

El aparato puede ponerse en modo de espera para reducir el consumo eléctrico. El modo de espera es muy útil si desea interrumpir la visualización momentáneamente (durante la comida, por ejemplo).

1. Pulse el botón **POWER**  del mando a distancia.
 - La pantalla se apaga y aparece un indicador de modo de espera en el equipo.
2. Para volver a encenderlo, sólo tiene que volver a pulsar el botón **POWER** .
- No deje el aparato en modo de espera durante períodos largos de tiempo (cuando está de vacaciones, por ejemplo). Lo mejor es desenchufar el aparato de la red eléctrica y de la antena.



Función Plug & Play (Según el modelo)

Cuando el televisor se enciende por primera vez, los valores se inician correlativamente de forma automática.

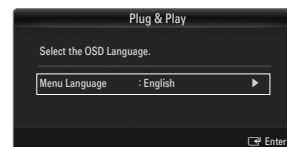
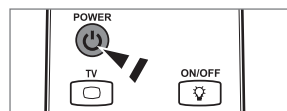
1. Pulse el botón **POWER** del mando a distancia.
 - También puede usar el botón **POWER**  del televisor.
 - Se muestra el mensaje **Select the OSD Language..**
2. Pulse el botón **ENTER** . Seleccione el idioma con los botones **▲** o **▼**. Pulse el botón **ENTER**  para confirmar la elección.
3. Pulse los botones **◀** o **▶** para seleccionar **Demo tienda** o **Uso doméstico** y, a continuación, pulse el botón **ENTER** .
 - Es recomendable configurar el televisor en el modo **Uso doméstico** para obtener la mejor imagen en un entorno doméstico.
 - Demo tienda** sólo es necesario en los entornos comerciales.
 - Si la unidad accidentalmente se configura en el modo **Demo tienda** y se desea volver a **Uso doméstico** (normal): Pulse el botón del volumen del televisor. Cuando se muestra la OSD del volumen, mantenga pulsado el botón **MENU** del televisor durante 5 segundos.
4. Pulse el botón **ENTER** . Seleccione el país pulsando los botones **▲** o **▼**. Pulse el botón **ENTER**  para confirmar la elección.
 - Después de seleccionar el país en el menú **País**, algunos modelos pueden presentar una opción adicional para configurar el código PIN.
 - Para introducir el código PIN, **0-0-0-0** no está disponible.
5. Pulse los botones **▲** o **▼** para seleccionar **Aérea** o **Cable** y, a continuación, pulse el botón **ENTER** .
 - Aérea**: Señal de antena aérea.
 - Cable**: Señal de antena del cable.
6. Pulse los botones **▲** o **▼** para seleccionar la fuente de canal que desea memorizar. Pulse el botón **ENTER**  para seleccionar **Empezar**.
 - Al configurar la fuente de antena en **Cable**, se muestra un paso para permitirle configurar un valor para la búsqueda de canales digitales. Para obtener más información, consulte **Canal** → **Guardado automático**.
 - Digital y Analógico**: Canales digitales y analógicos. / **Digital**: Canales digitales. / **Analógico**: Canales analógicos.
 - La búsqueda de canales se iniciará y terminará automáticamente.
 - Pulse el botón **ENTER**  en cualquier momento para interrumpir el proceso de memorización.
 - Una vez memorizados todos los canales disponibles, se muestra el mensaje **Configurar el modo del reloj**.
7. Pulse el botón **ENTER** . Pulse los botones **▲** o **▼** para seleccionar **Auto** y, a continuación, pulse el botón **ENTER** .
 - Si selecciona **Manual**, se muestra **Configurar fecha y hora actuales**.
 - Si ha recibido una señal digital, se ajustará la hora automáticamente. En caso negativo, seleccione **Manual** para ajustar el reloj.
8. Se muestra la descripción del método de conexión para conseguir la mejor calidad de la pantalla HD. Compruebe la descripción y pulse el botón **ENTER** .
9. Pulse los botones **◀** o **▶** para seleccionar **Ver Guía producto** o **Ver TV**. Pulse el botón **ENTER** .
 - **Ver Guía producto**: Lleva a **Guía de producto**, donde se puede ver la explicación de las funciones principales del nuevo televisor de alta definición.
 - **Ver TV**: Puede ver los canales memorizados.



Si desea reiniciar esta función...

1. Pulse el botón **MENU** para ver el menú. Pulse los botones **▲** o **▼** para seleccionar **Configuración** y, a continuación, pulse el botón **ENTER** .
2. Pulse de nuevo el botón **ENTER**  para seleccionar **Plug & Play**.
3. Escriba su código PIN de 4 dígitos. El código PIN predeterminado para un televisor nuevo es **0-0-0-0**.
 - Si desea cambiar el número PIN, utilice la función **Cambiar PIN**.
 - La función **Plug & Play** está disponible sólo en el modo TV.



Visualización de la pantalla

La pantalla identifica el canal actual y el estado de algunos ajustes de audio-vídeo.

 Pulse el botón **INFO** para ver la información.

Pulse el botón **INFO** del mando a distancia. El televisor mostrará el canal, el tipo de sonido y el estado de ciertos ajustes de imagen y sonido.

- ▲, ▼: Puede ver otra información del canal. Si desea ir al canal actualmente seleccionado, pulse el botón **ENTER** .

- ◀, ▶: Puede ver la información de programas del canal actual.

 Pulse el botón **INFO** otra vez o espere unos 10 segundos; la información desaparecerá automáticamente.

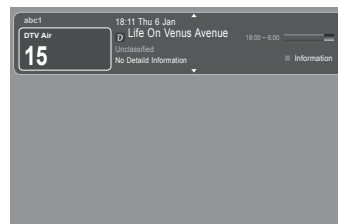

CANAL

Menú del canal

País

Canal analógico

Se puede cambiar el país de los canales analógicos.

Canal digital

Se puede cambiar el país de los canales digitales.

 Aparece la pantalla para la introducción del número PIN. Escriba su código PIN de 4 dígitos.

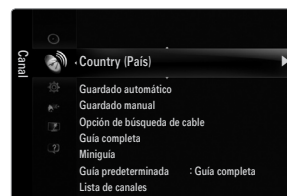

Guardado automático

Se puede explorar los rangos de frecuencia disponibles (la disponibilidad depende del país). Puede que los números de programa asignados automáticamente no correspondan a los números de programa reales o deseados.

 Si el canal está bloqueado con la función **Segur. niños** aparece la ventana para la introducción del código PIN.

Aérea / Cable

Fuente de antena que guardar

- **Digital y Analógico:** Canales digitales y analógicos.
- **Digital:** Canales digitales.
- **Analógico:** Canales analógicos.

Al seleccionar Cable → Digital y Analógico o Cable → Digital:

Proporcione un valor para explorar los canales de cable.

- **Modo Búsqueda → Completa / Red / Rápida**

Rápida

- **ID red:** Muestra el código de identificación de la red.
- **Frecuencia:** Muestra la frecuencia del canal. (Es diferente en cada país)
- **Modulación:** Muestra los valores de modulación disponibles.
- **Velocidad símbolo:** Muestra las velocidades de símbolo disponibles.

 Busca todos los canales de las emisoras activas y los memoriza en el televisor.

 Si desea detener el guardado automático, pulse el botón **ENTER** .

Aparece el mensaje **¿Detener programación automática?**

Pulse los botones ◀ o ▶ para seleccionar **Sí** y, a continuación, pulse el botón **ENTER** .

❑ Guardado manual

- 📌 Busca un canal manualmente y lo memoriza en el televisor.
- 📌 Si el canal está bloqueado con la función **Segur. niños** aparece la ventana para la introducción del código PIN.

■ Canal digital

Almacenamiento manual de canales digitales.

- 📌 **Canal digital** sólo está disponible en el modo de TV digital.
- **Canal:** Establezca el número del canal con los botones ▲, ▼ o numéricos (0~9).
- **Frecuencia:** Establezca la frecuencia con los botones numéricos.
- **Ancho de banda:** Establezca el ancho de banda con los botones ▲, ▼ o numéricos (0~9).
- 📌 Una vez finalizada, la lista de canales se actualiza automáticamente.

■ Canal analógico

Almacenamiento manual de canales analógicos.

- **Programa** (número de programa que asignar a un canal): Establezca el número del programa con los botones ▲, ▼ o numéricos (0~9).
- **Sistema de color** → **Auto / PAL / SECAM / NTSC4.43**: Establezca el sistema del color con los botones ▲ o ▼.
- **Sistema de sonido** → **BG / DK / I / L**: Establezca el sistema del sonido con los botones ▲ o ▼.
- **Canal** (si conoce el número de canal que desea guardar): Pulse los botones ▲ o ▼ para seleccionar **C** (canal aéreo) o **S** (canal por cable). Pulse el botón ► y después ▲, ▼ o los botones numéricos (0~9) para seleccionar el número que desee.
 - 📌 También puede seleccionar el número de canal directamente pulsando los botones numéricos (0~9).
 - 📌 Si se produce un sonido anormal o no se produce sonido, vuelva a seleccionar el estándar de sonido adecuado.
- **Buscar** (si no se conoce el número de los canales): Pulse los botones ▲ o ▼ para iniciar la búsqueda. El sintonizador explora el rango de frecuencia hasta que se recibe en la pantalla el primer canal o el canal que se ha seleccionado.
- **Guardar** (cuando guarde el canal y el número de programa asociado): Establezca **OK** pulsando el botón **ENTER** .
 - 📌 Modo Canal
 - **P** (modo de programa): Al finalizar la sintonización, las estaciones de emisión de su zona se habrán asignado a los números de posición comprendidos entre P00 y P99. Puede seleccionar un canal introduciendo el número de posición en este modo.
 - **C** (modo de canal aéreo): Puede seleccionar un canal introduciendo el número asignado a cada emisora aérea en este modo.
 - **S** (modo de canal por cable): Puede seleccionar un canal introduciendo el número asignado a cada canal por cable en este modo.

❑ Opción de búsqueda de cable (según el país)

Establece opciones adicionales de búsqueda, como la frecuencia y la velocidad de símbolo para la búsqueda de red por cable.

- **Frecuencia inicio**(Frecuencia de inicio): Configure la frecuencia de inicio (es diferente en cada país).
- **Frecuencia parada**(Frecuencia de paro): Configure la frecuencia de paro (es diferente en cada país).
- **Modulación**: Muestra los valores de modulación disponibles.
- **Velocidad símbolo**: Muestra las velocidades de símbolo disponibles.

❑ Guía completa / Miniguía

La información de la Guía electrónica de programas (EPG) la proporcionan las emisoras. Las entradas de los programas pueden aparecer vacías u obsoletas, según la información proporcionada por un canal determinado. La pantalla se actualiza dinámicamente tan pronto como hay nueva información disponible.

- 📌 También puede ver el menú de la guía pulsando el botón **GUIDE**. (Para configurar la **Guía predeterminada**, siga las instrucciones.)

■ Guía completa

Muestra la información de los programas ordenados por hora en segmentos de una hora. Muestra la información de dos horas de programa que se puede desplazar adelante o atrás en el tiempo.

■ Miniguía

La información de cada programa se muestra en una línea de la pantalla de la miniguía del canal actual desde el programa actual en adelante según el orden de la hora de inicio del programa.

Guía predeterminada → Guía completa / Miniguía

Puede decidir que se muestre la **Guía completa** o la **Miniguía** cuando se pulsa el botón **GUIDE** del mando a distancia.

Lista de canales

Para obtener una descripción detallada sobre el uso de la **Lista de canales**, consulte las instrucciones de **Gestión de los canales**.

Puede seleccionar estas opciones simplemente pulsando el botón **CH LIST** del mando a distancia.

Modo Canal

Cuando pulse el **P** ∇/\wedge , Los canales se cambiarán en la lista de canales seleccionados.

Canales añadidos

Los canales se cambian en la lista de canales memorizados.

Canales favoritos

Los canales se cambian en la lista de canales favoritos.

Sintonización fina

Si la recepción es clara, no tiene que realizar la sintonización fina del canal, ya que esta operación se hace de forma automática durante la búsqueda y la memorización. Si la señal es débil o está distorsionada, puede que deba realizar manualmente la sintonización fina del canal.

Los canales que se han ajustado con sintonización fina se marcan con un asterisco "*" a la derecha del número de canal en la banda del canal.

Para reiniciar la sintonía fina, seleccione **Rest.** pulsando los botones \blacktriangle o \blacktriangledown y, a continuación, pulse el botón **ENTER** .

Sólo puede ajustarse la sintonización de los canales de televisión analógicos.

Uso de la guía completa y la miniguía



Para...	Debe...
Ver un programa en la lista EPG	Seleccionar una posición pulsando los botones \blacktriangle , \blacktriangledown , \blacktriangleleft , \blacktriangleright .
Salir de la guía	Pulsar el botón azul.
Si el programa siguiente está seleccionado, se concreta con un icono de reloj. Si se vuelve a pulsar el botón ENTER y se pulsan los botones \blacktriangleleft , \blacktriangleright para seleccionar Cancelar progr. , la programación se cancela y el icono del reloj desaparece.	
Ver información de los programas	Seleccionar un programa pulsando los botones \blacktriangle , \blacktriangledown , \blacktriangleleft , \blacktriangleright . A continuación pulse el botón INFO cuando se resalte el programa deseado. El título del programa se muestra en la parte superior del centro de la pantalla.
Pulse el botón INFO para obtener información detallada. En la información detallada se incluye el número del canal, la hora de ejecución, la barra de estado, el nivel del control paterno, la información de calidad del vídeo (HD/SD), los modos de sonido, subtítulos o teletexto, los idiomas de los subtítulos o del teletexto y un resumen breve del programa seleccionado. '...' se muestra si el resumen es largo.	
Intercambiar entre Guía completa y Miniguía	Pulsar el botón rojo varias veces.
En la guía completa Desplazarse rápidamente hacia atrás (24 horas). Desplazarse rápidamente hacia adelante (24 horas).	Pulsar el botón verde varias veces. Pulsar el botón amarillo varias veces.

Gestión de los canales

Con este menú puede agregar y borrar los canales o configurarlos como favoritos y usar la guía de programas de las emisoras digitales.

■ Todos los canales

Muestra todos los canales disponibles actualmente.

■ Canales añadidos

Muestra todos los canales añadidos.



■ Favoritos

Muestra todos los canales favoritos.

 Si desea seleccionar los canales favoritos que ha configurado, pulse el botón **FAV.CH** del mando a distancia.

■ Programado

Muestra todos los programas actualmente reservados.

 Seleccione un canal en la pantalla **Todos los canales**, **Canales añadidos** o **Favoritos** con los botones **▲/▼** y pulse el botón **ENTER** . A continuación puede ver el canal seleccionado.

 Uso de los botones de colores en la lista de canales

- Rojo (**Tipo de canal**): Cambiar entre **TV**, **Radio**, **Datos / Otr** y **Todo**.
- Verde (**Zoom**): Aumenta o reduce un número de canal.
- Amarillo (**Selecc.**): Selecciona varias listas de canales. Puede aplicar la función de añadir/borrar o de añadir a favoritos/borrar de favoritos a varios canales al mismo tiempo. Seleccione los canales que desee y pulse el botón amarillo para configurar los canales seleccionados al mismo tiempo. Aparece la marca **✓** a la izquierda de los canales seleccionados.
- **TOOLS (Herramientas)**: Muestra los menús **Borrar** (o **Añadir**), **Añadir a Favoritos** (o **Borrar de Favoritos**), **Bloquear** (o **Desbloquear**), **Visual. con temp**, **Modificac. nombre canal**, **Modificac. número canal**, **Ordenar**, **Seleccionar todos** (o **Deselecc. todos**), **Guardado automático**. (Los menús de las opciones pueden cambiar, dependiendo de la situación.)

 Iconos de la pantalla de estado del canal

- **A** : Canal analógico.
- **✓** : Canal seleccionado con el botón amarillo.
- **♥** : Canal configurado como favorito.
- **📺** : Programa que se está emitiendo.
- **🔒** : Canal bloqueado.
- **🕒** : Programa reservado



Menús de opciones de la lista de canales (en Todos los canales / Canales añadidos / Favoritos)

 Pulse el botón **TOOLS** para usar el menú de opciones.

 Los elementos del menú de opciones pueden variar según el estado del canal.

■ Añadir / Borrar

Puede suprimir o añadir un canal para que se muestren los canales que desee.

 Todos los canales borrados se mostrarán en el menú **Todos los canales**.

 Un canal de color gris quiere decir que se ha suprimido.

 El menú **Añadir** sólo aparece con los canales borrados.

 También puede borrar un canal en los menús **Canales añadidos** o **Favoritos** de la misma manera.

■ Añadir a Favoritos / Borrar de Favoritos

Puede configurar como favoritos los canales que vea con más frecuencia.

 Pulse el botón **TOOLS** para ver el menú **Herramientas**. También puede establecer el canal favorito que añadir (o suprimir) si selecciona **Herramientas** → **Añadir a Favoritos** (o **Borrar de Favoritos**).

 Se mostrará el símbolo "♥" y el canal se configurará como favorito.

 Todos los canales seleccionados se mostrarán en el menú **Favoritos**.



■ Bloquear / Desbloquear

Se puede bloquear un canal para que no se pueda seleccionar ni visualizar.

- ☑ Está función está disponible sólo cuando **Segur. niños** está configurado como **Act.**.
- ☑ Aparece la pantalla para la introducción del número PIN. Escriba su código PIN de 4 dígitos.
- ☑ El código PIN predeterminado para un televisor nuevo es **0-0-0-0**. Se puede cambiar el PIN seleccionando **Cambiar PIN** en el menú.
- ☑ Se muestra el símbolo "🔒" y el canal queda bloqueado.

■ Visual. con temp

Si reserva un programa que desea ver, el canal se cambia automáticamente al canal reservado en la lista de canales aunque esté viendo otro canal. Para reservar un programa, en primer lugar debe configurar la hora actual.

- ☑ Sólo se pueden reservar los canales memorizados.
- ☑ Puede ajustar el canal, el día, el mes, el año, la hora y el minuto directamente pulsando los botones numéricos del mando a distancia.
- ☑ La reserva de un programa se muestra en el menú **Programado**.
- ☑ Guía de programas digitales y reserva de visualización
Si se ha seleccionado un canal digital y se pulsa el botón ► aparece la guía de programas del canal. Se puede reservar un programa mediante el procedimiento descrito anteriormente.

■ Modificac. nombre canal (sólo canales analógicos)

Los canales se pueden etiquetar con el propósito de que al seleccionar éstos se pueda ver su nombre.

- ☑ Los nombres de los canales digitales se asignan automáticamente y no se pueden renombrar.

■ Modificac. número canal (sólo canales digitales)

También puede editar el número del canal pulsando los botones numéricos del mando a distancia.

■ Ordenar (sólo canales analógicos)

Esta operación permite cambiar los números de programa de los canales memorizados. Puede que sea necesario realizarla después de la memorización automática.

■ Seleccionar todos / Deselecc. todos

- **Seleccionar todos:** Puede seleccionar todos los canales de la lista.
- **Deselecc. todos:** Puede anular la selección de todos los canales.
- ☑ Sólo se puede seleccionar **Deselecc. todos** si hay canales seleccionados.

■ Guardado automático

- ☑ Para conocer el procedimiento detallado sobre las opciones de configuración, consulte la instrucciones de 'Menú del canal'.
- ☑ Si el canal está bloqueado con la función **Segur. niños** aparece la ventana para la introducción del código PIN.

Menús de opciones de la lista de canales (en Programado)

Se puede ver, cambiar o borrar una reserva.

- ☑ Pulse el botón **TOOLS** para usar el menú de opciones.

■ Cambiar información

Selecciónelo para cambiar la reserva de visualización.

■ Cancelar progr.

Selecciónelo para cancelar la reserva de visualización.

■ Información

Selecciónelo para ver una reserva de visualización.
(También puede cambiar la información de la reserva.)

■ Seleccionar todos

Seleccionar todos los programas reservados.



Configuración del menú de imagen

❑ Modo

Puede seleccionar el tipo de imagen que mejor cumpla sus requisitos de visualización.

☑ Pulse el botón **TOOLS** para ver el menú **Herramientas**. También puede configurar el modo de la imagen seleccionando **Herramientas** → **Modo imagen**.

■ Dinámico

Selecciona la visualización con una definición mejorada, en una habitación luminosa.

■ Estándar

Selecciona la visualización óptima de la imagen, en un entorno normal.

■ Natural

Selecciona la visualización óptima y más confortable de la imagen.

☑ Esta función no está disponible en el modo PC.

■ Película

Selecciona la visualización para ver películas en una sala oscura.

❑ Luz de fondo / Contraste / Brillo / Nitidez / Color / Matiz (V/R)

El televisor tiene varias opciones de configuración que permiten controlar la calidad de la imagen.

- **Luz de fondo:** Ajusta el brillo de la luz de fondo de la pantalla LCD.
- **Contraste:** Ajusta el nivel del contraste de la imagen.
- **Brillo:** Ajusta el nivel del brillo de la imagen.
- **Nitidez:** Ajusta la definición de los bordes de la imagen.
- **Color:** Ajusta la saturación del color de la imagen.
- **Matiz (V/R):** Ajusta el matiz del color de la imagen.

☑ En los modos analógicos **TV, Ext., AV** del sistema PAL no se puede utilizar la función **Matiz (V/R)**.

☑ Cuando haga cambios en **Luz de fondo, Contraste, Brillo, Nitidez, Color** o **Matiz (V/R)** el color de la OSD también se ajustará.

☑ En el modo PC, sólo se pueden hacer cambios en **Luz de fondo, Contraste** y **Brillo**.

☑ La configuración de cada dispositivo externo conectado a una entrada del televisor se puede ajustar y guardar.

☑ La energía consumida durante el uso se puede reducir significativamente si se disminuye el nivel del brillo de la imagen, ya que así se reduce el coste total de funcionamiento.

❑ Configuración avanzada

Los nuevos televisores Samsung permiten una configuración más precisa aun de la imagen que los modelos anteriores.

☑ **Configuración avanzada** está disponible en los modos **Estándar** o **Película**.

☑ En el modo PC, sólo se pueden cambiar **Contraste dinám., Gamma** y **Balance de blanco** entre las opciones de **Configuración avanzada**.

■ Tono del negro → Des. / Oscuro / Más oscuro / El más oscuro

Se puede seleccionar el nivel de negro en la pantalla para ajustar la profundidad de ésta.

■ Contraste dinám. → Des. / Bajo / Medio / Alto

Se puede ajustar el contraste de la pantalla para conseguir un contraste óptimo.

■ Gamma

Se puede ajustar la intensidad de los colores primarios (rojo, verde y azul).

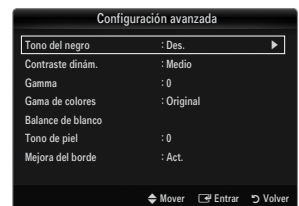
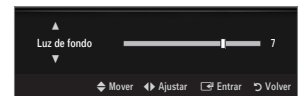

■ Gama de colores

La gama de colores es una matriz compuesta por los colores rojo, verde y azul. Seleccione su espacio de color favorito y disfrute de unos colores auténticamente naturales.

- **Auto:** Ajusta automáticamente al tono de color más natural de acuerdo con las fuentes del programa.
- **Original:** Proporciona tonos de color profundos y ricos.
- **Personal:** Ajusta la gama del color según las preferencias del usuario.
 - ☑ Al cambiar el valor de ajuste se actualizará la pantalla ajustada.
 - ☑ La configuración de cada dispositivo externo conectado a una entrada del televisor se puede ajustar y guardar. Por ejemplo, si se tiene un reproductor DVD conectado a HDMI 1 y está seleccionado, se guardarán la configuración y los ajustes del reproductor DVD.
 - **Color: Rojo, Verde, Azul, Amarillo, Cian o Magenta**
 - ☑ **Color** está disponible si **Gama de colores** está configurado como **Personal**.
 - ☑ En **Color**, se pueden ajustar los valores RGB del color seleccionado.
 - ☑ Para restablecer el valor RGB ajustado, seleccione **Rest.**
 - **Rojo:** Ajusta el nivel de saturación del rojo del color seleccionado.
 - **Verde:** Ajusta el nivel de saturación del verde del color seleccionado.
 - **Azul:** Ajusta el nivel de saturación del azul del color seleccionado.
 - **Rest.:** Restablece el espacio de color en los valores predeterminados.

■ Balance de blanco

Se puede ajustar la temperatura del color para conseguir colores más naturales.

- **Rojo -:** Ajusta la intensidad del color rojo.
- **Verde -:** Ajusta la intensidad del color verde.
- **Azul -:** Ajusta la intensidad del color azul.
- **Rojo +:** Ajusta el brillo del color rojo.
- **Verde +:** Ajusta el brillo del color verde.
- **Azul +:** Ajusta el brillo del color azul.
- **Rest.:** El balance de blanco anteriormente ajustado se restablecerá con los valores predefinidos de fábrica.

■ Tono de piel

Permite acentuar el 'tono piel' rosado de las imágenes.

- ☑ Al cambiar el valor de ajuste se actualizará la pantalla ajustada.

■ Mejora del borde → Des. / Act.

Permite acentuar los bordes de los objetos en las imágenes.

■ xvYCC → Des. / Act.

Si activa el modo xvYCC se aumenta el detalle y el espacio de color mientras se ven películas desde un dispositivo externo (por ejemplo, un reproductor DVD) conectado en las tomas HDMI o Component IN.

- ☑ **xvYCC** está disponible cuando el modo de imagen está configurado en **Película** y la entrada externa está establecida en los modos HDMI o Componente.
- ☑ Es posible que esta función no se admita, según el dispositivo externo.

□ Opciones de imagen

- ☑ En el modo PC sólo se pueden hacer cambios en los elementos **Tono color** y **Tamaño** del menú **Opciones de imagen**.

■ Tono color → Frío / Normal / Cálido1 / Cálido2 / Cálido3



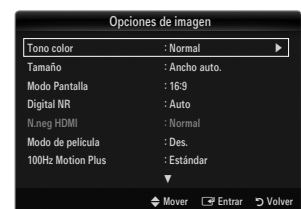





- ☑ **Cálido1, Cálido2 o Cálido3** sólo están disponibles cuando el modo de imagen está configurado en **Película**.
- ☑ La configuración de cada dispositivo externo conectado a una entrada del televisor se puede ajustar y guardar.



■ Tamaño

Es posible que alguna vez desee cambiar el tamaño de la imagen en la pantalla. El televisor se suministra con varias opciones de tamaño de la pantalla, cada una diseñada para que funcione lo mejor posible con tipos específicos de entrada de vídeo. Es posible que el receptor de cable o satélite tenga también su propia gama de tamaños de pantalla. Sin embargo, en general, debe ver el televisor en el modo 16:9 tanto como sea posible.

☑ Pulse el botón **TOOLS** para ver el menú **Herramientas**. También se puede configurar el tamaño seleccionando **Herramientas** → **Tamaño de imagen**.

- **Ancho auto.**: Ajusta automáticamente el tamaño de la imagen a la relación de aspecto de la pantalla **16:9**.
- **16:9**: Ajusta el tamaño de la imagen a 16:9, adecuado para ver los DVD o las emisiones en formato ancho.
- **Zoom ancho**: Aumenta el tamaño de la imagen más que 4:3.
- **Zoom**: Amplía la imagen ancha de 16:9 (en sentido vertical) para que la imagen ocupe el tamaño de la pantalla.
- **4:3**: Es la configuración predeterminada para una película de vídeo o una emisión normal.
- **Ajuste pantalla**: Use esta función para ver la imagen completa sin cortes cuando la entrada de la señal sea HDMI (720p/1080i/1080p) o Componente (1080i/1080p).
- ☑ Según la fuente de entrada, las opciones de tamaño de la imagen pueden variar.
- ☑ Las opciones disponibles pueden diferir según el modelo seleccionado.
- ☑ En el modo PC, sólo se pueden ajustar los modos **16:9** y **4:3**.
- ☑ La configuración de cada dispositivo externo conectado a una entrada del televisor se puede ajustar y guardar.
- ☑ Puede producirse una retención temporal de imagen cuando se ve una imagen estática durante más de dos horas.
- ☑ **Zoom ancho**: Pulse el botón **▶** para seleccionar **Position** y, a continuación, pulse el botón **ENTER** . Pulse los botones **▲** o **▼** para desplazar la imagen hacia arriba o hacia abajo. Pulse el botón **ENTER** .
- ☑ **Zoom**: Pulse el botón **▶** para seleccionar **Position** y, a continuación, pulse el botón **ENTER** . Pulse los botones **▲** o **▼** para desplazar la imagen hacia arriba o hacia abajo. Pulse el botón **ENTER** . Pulse el botón **▶** para seleccionar **Tamaño** y, a continuación, pulse el botón **ENTER** . Utilice los botones **▲** o **▼** para ampliar o reducir el tamaño de la imagen en dirección vertical. Pulse el botón **ENTER** .
- ☑ Después de seleccionar **Ajuste pantalla** en los modos **HDMI** (1080i / 1080p) o **Componente** (1080i / 1080p): Seleccione **Posición** con los botones **◀** o **▶**. Use los botones **▲**, **▼**, **◀** o **▶** para mover la imagen.
 - **Rest.**: Pulse los botones **◀** o **▶** para seleccionar **Rest.** y, a continuación, pulse el botón **ENTER** . Puede inicializar la configuración.
- ☑ Si se usa la función **Ajuste pantalla** con la entrada HDMI 720p, en los laterales superior, inferior, derecho e izquierdo de la pantalla se cortará 1 línea como en la función de sobreexplotación.
- ☑ Si se ha seleccionado el modo doble (, ) en el menú PIP, el tamaño de la imagen no se puede definir.

■ Modo Pantalla → 16:9 / Zoom ancho / Zoom / 4:3

Cuando se configura el tamaño de la imagen como **Ancho auto.** en un televisor panorámico 16:9, se puede determinar el tamaño de la imagen para ver una imagen en pantalla panorámica 4:3 WSS o ninguna. Cada país europeo exige un tamaño de imagen diferente, de modo que esta función está concebida con la intención de que los usuarios la seleccionen.

- **16:9**: Ajusta la imagen al modo panorámico 16:9.
- **Zoom ancho**: Aumenta el tamaño de la imagen más que 4:3.
- **Zoom**: Aumenta el tamaño de la imagen verticalmente en la pantalla.
- **4:3**: Ajusta la imagen al modo normal 4:3.
- ☑ Esta función está disponible en el modo **Ancho auto.**
- ☑ Esta función no está disponible en los modos PC, Componente o HDMI.

■ Digital NR → Des. / Bajo / Medio / Alto / Auto

Si la señal de emisión que recibe el televisor es débil, puede activarse la función Digital Noise Reduction para reducir la estática y las imágenes superpuestas que pueden aparecer en la pantalla.

- ☑ Cuando la señal sea débil, seleccione alguna de las otras opciones hasta que se vea una imagen de mejor calidad.

■ N.neg HDMI → Normal / Bajo

Se puede seleccionar el nivel de negro en la pantalla para ajustar la profundidad de ésta.

- ☑ Esta función sólo está activa cuando un dispositivo externo está conectado al televisor a través de HDMI (señales RGB).

■ Modo de película → Des. / Auto1 / Auto2

El televisor se puede configurar para que perciba y procese automáticamente las señales de película de todas las fuentes y ajuste la mejor calidad de imagen.

- ☑ **Modo de película** es compatible con TV, AV, COMPONENTE(480i/1080i) y HDMI(480i/1080i).
- **Des.**: Desactiva la función del modo de película.
- **Auto1**: Ajusta automáticamente la imagen con la mejor calidad cuando se ve una película.
- **Auto2**: Optimiza automáticamente el texto de vídeo en la pantalla (sin incluir los subtítulos para sordos) cuando se ve una película.

■ **100Hz Motion Plus** → **Des. / Claro / Estándar / Suave / Personal / Demo**

Elimina los retrasos de las escenas rápidas con mucho movimiento para conseguir imágenes más claras.

Si se habilita **100Hz Motion Plus**, se puede producir ruido en la pantalla. Si esto ocurre, establezca **100Hz Motion Plus** como **Des.**.

- **Des.:** Desactiva 100Hz Motion Plus.
- **Claro:** Establece 100Hz Motion Plus en un valor mínimo.
- **Estándar:** Establece 100Hz Motion Plus en un valor medio.
- **Suave:** Establece 100Hz Motion Plus en un valor máximo.
- **Personal:** Ajusta el nivel de reducción de desenfoque y vibración según las preferencias del usuario.
 - **Reducc. desenfoque:** Ajusta el nivel de reducción de desenfoque en las fuentes de vídeo.
 - **Reducc. vibración:** Ajusta el nivel de reducción de la vibración en las fuentes de vídeo al reproducir películas.
 - **Rest.:** Restablece la configuración personalizada.
- **Demo:** Muestra la diferencia entre los modos activado y desactivado de 100Hz Motion Plus.

■ **Sólo modo azul** → **Des. / Act.**

Esta función es para expertos en la medición de dispositivos AV. Esta función muestra sólo una señal azul ya que se eliminan las señales rojas y verdes de la señal de vídeo a fin de proporcionar un efecto de filtro azul que se usa para ajustar el color y el matiz de los equipos de vídeo, como reproductores DVD, sistemas Home Cinema, etc. Con esta función, se puede ajustar el color y el matiz de acuerdo con los valores preferidos adecuados al nivel de la señal de cada dispositivo de vídeo mediante los patrones de barras de colores rojo/verde/azul/cián/magenta/amarillo, sin usar un filtro azul adicional.

Sólo modo azul está disponible cuando el modo de imagen está configurado como **Película** o **Estándar**.

Reinicio de la imagen → **Rest. modo imagen / Cancelar**

Restablece todos los ajustes predeterminados.

Rest. modo imagen: Los valores actuales de la imagen vuelven a la configuración predeterminada.

Visualización PIP (Imagen en imagen)

Puede usar la función PIP para ver simultáneamente la televisión y una fuente de vídeo externa. Este producto lleva un sintonizador incorporado que no permite la función PIP en el mismo modo. En el apartado 'Configuración de PIP' encontrará más detalles.

Pulse el botón **TOOLS** para ver el menú **Herramientas**. También puede establecer la configuración PIP relacionada seleccionando **Herramientas** → **PIP**.

Si selecciona el sonido de la imagen PIP, consulte el apartado 'Configuración del menú de sonido'.

Configuración de PIP

Imagen principal	Imagen secundaria
Componente HDMI1, HDMI2, HDMI3/DVI, HDMI4 PC	Televisor

Si mientras mira la televisión en el modo PIP, apaga el televisor y vuelve a encenderlo, la ventana PIP desaparecerá.

Puede notar que la imagen de la ventana PIP llega a ser ligeramente artificial cuando utiliza la pantalla principal para visualizar juegos o karaoke.

Con la opción **Internet@TV** activada, la función **PIP** no se puede usar.

PIP → **Des. / Act.**

Puede activar o desactivar la función PIP.

Tamaño → / / /

Puede seleccionar el tamaño de la imagen secundaria.

Posición → / / /

Puede seleccionar la posición de la imagen secundaria.

En el modo doble (, ,), **Posición** no se puede seleccionar.

Canal

Puede seleccionar el canal de la pantalla secundaria.

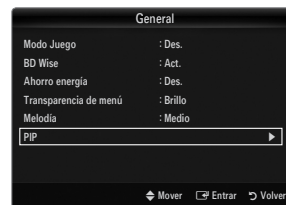

Uso del televisor como una pantalla de ordenador (PC)

Configuración del software del PC (basado en Windows XP)

A continuación se muestra la configuración de pantalla de Windows para un ordenador típico. Probablemente la pantalla real de su PC sea distinta, según la versión concreta de Windows y de la tarjeta de vídeo que tenga. Aunque las pantallas reales sean diferentes, la información de configuración básica que se aplica en casi todos los casos es la misma. (En caso contrario, póngase en contacto con el fabricante del ordenador o con el distribuidor de Samsung.)

1. Primero, haga clic en 'Panel de control' en el menú Inicio de Windows.
2. Cuando aparezca la ventana del panel de control, haga clic en 'Apariencia y temas' y aparecerá un cuadro de diálogo.
3. Cuando aparezca la ventana del panel de control, haga clic en 'Pantalla' y aparecerá un cuadro de diálogo.
4. Seleccione la ficha 'Configuración' en el cuadro de diálogo.
 - Configuración correcta del tamaño (resolución) - Óptima: 1920 x 1080 píxeles
 - Si existe una opción de frecuencia vertical en el cuadro de diálogo de configuración de la pantalla, el valor correcto es '60' o '60 Hz'. En caso contrario, haga clic en 'Aceptar' y salga del cuadro de diálogo.

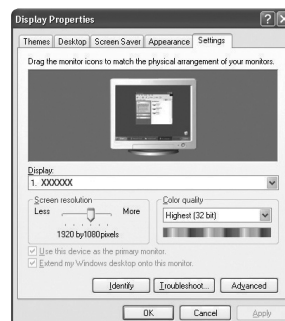

Modos de pantalla

Si la señal del sistema es igual al modo de señal estándar, la pantalla se ajusta automáticamente. Si la señal del sistema no es igual al modo de señal estándar, ajuste el modo consultando la guía del usuario de la tarjeta de vídeo; de lo contrario, puede no haber señal de vídeo. La imagen de pantalla se ha optimizado durante la fabricación para los modos de visualización enumerados en la página siguiente.

■ Entradas D-Sub y HDMI/DVI

Modo	Resolución	Frecuencia horizontal (KHz)	Frecuencia vertical (Hz)	Frecuencia de reloj de píxeles (MHz)	Polaridad sincr. (H/V)
IBM	640 x 350	31,469	70,086	25,175	+/-
	720 x 400	31,469	70,087	28,322	-/-
MAC	640 x 480	35,000	66,667	30,240	-/-
	832 x 624	49,726	74,551	57,284	-/-
	1152 x 870	68,681	75,062	100,000	-/-
VESA CVT	720 x 576	35,910	59,950	32,750	-/+
	1152 x 864	53,783	59,959	81,750	-/+
	1280 x 720	44,772	59,855	74,500	-/+
	1280 x 720	56,456	74,777	95,750	-/+
	1280 x 960	75,231	74,857	130,000	-/+
VESA DMT	640 x 480	31,469	59,940	25,175	-/-
	640 x 480	37,861	72,809	31,500	-/-
	640 x 480	37,500	75,000	31,500	-/-
	800 x 600	37,879	60,317	40,000	+/+
	800 x 600	48,077	72,188	50,000	+/+
	800 x 600	46,875	75,000	49,500	+/+
	1024 x 768	48,363	60,004	65,000	-/-
	1024 x 768	56,476	70,069	75,000	-/-
	1024 x 768	60,023	75,029	78,750	+/+
	1152 x 864	67,500	75,000	108,000	+/+
	1280 x 1024	63,981	60,020	108,000	+/+
	1280 x 1024	79,976	75,025	135,000	+/+
	1280 x 800	49,702	59,810	83,500	-/+
	1280 x 800	62,795	74,934	106,500	-/+
	1280 x 960	60,000	60,000	108,000	+/+
1360 x 768	47,712	60,015	85,500	+/+	
1440 x 900	55,935	59,887	106,500	-/+	
1440 x 900	70,635	74,984	136,750	-/+	
1680 x 1050	65,290	59,954	146,250	-/+	
VESA GTF	1280 x 720	52,500	70,000	89,040	-/+
	1280 x 1024	74,620	70,000	128,943	-/-
VESA DMT/DTV CEA	1920 x 1080p	67,500	60,000	148,500	+/+

- ☑ Cuando se usa una conexión de cable HDMI/DVI, se debe conectar en el terminal **HDMI IN 3(DVI)**.
- ☑ No se admite el modo entrelazado.
- ☑ El aparato puede funcionar incorrectamente si se selecciona un formato de vídeo que no sea estándar.
- ☑ Los modos Independiente y Compuesto no se admiten. SOG no se admite.
- ☑ Un cable VGA demasiado largo o de mala calidad puede provocar que se vea la imagen con ruido en los modos de resolución alta (1920 x 1080).

Ajuste del televisor con el ordenador

 **Preselección:** Pulse el botón **SOURCE** para seleccionar el modo PC.

Ajuste automático

Mediante la función de ajuste automático se puede establecer que el televisor se ajuste automáticamente de acuerdo con las señales de vídeo que reciba.

La función también ajusta automáticamente con más precisión y ajusta los valores y las posiciones de la frecuencia.

 Pulse el botón **TOOLS** para ver el menú **Herramientas**. También puede establecer el ajuste automático seleccionando **Herramientas** → **Ajuste automático**.

 Esta función no se puede utilizar en modo DVI-HDMI.



Pantalla

Grueso / Fino

El objetivo del ajuste de la calidad de imagen es eliminar o reducir las interferencias. Si el ruido no desaparece sólo con la sintonización fina, realice los ajustes de frecuencia hasta el máximo (**Grueso**) y vuelva a realizar la sintonización fina. Después de reducir el ruido, vuelva a ajustar la imagen para que quede alineada en el centro de la pantalla.

Posición de PC

Ajuste la posición de la pantalla del PC si no se acopla a la pantalla del TV.

Pulse los botones **▲** o **▼** para ajustar la posición vertical. Pulse los botones **◀** o **▶** para ajustar la posición horizontal.

Restablecer imagen

Puede recuperar todos los ajustes de imagen predeterminados de fábrica.



SONIDO

Configuración del menú de sonido

Modo → **Estándar / Música / Película / Voz clara / Personal**

 Pulse el botón **TOOLS** para ver el menú **Herramientas**. También puede configurar el modo del sonido seleccionando **Herramientas** → **Modo de sonido**.

- **Estándar:** Selecciona el modo de sonido normal.
- **Música:** Realza la música respecto de las voces.
- **Película:** Proporciona el mejor sonido para ver películas.
- **Voz clara:** Realza las voces respecto de los sonidos.
- **Personal:** Recupera la configuración de sonido personalizada.

Ecuilizador

Es posible ajustar los parámetros del sonido según las preferencias personales.

- **Modo:** Selecciona el modo de sonido entre los valores predefinidos.
- **Balance I / D:** Ajusta el balance entre los altavoces izquierdo y derecho.
- **100Hz / 300Hz / 1KHz / 3KHz / 10KHz** (ajuste de ancho de banda): Para ajustar el nivel de las diferentes frecuencias de ancho de banda
- **Rest.:** Restablece todos los ajustes predeterminados del ecualizador.

SRS TruSurround HD → **Des. / Act.**

SRS TruSurround HD es una tecnología SRS patentada que solventa el problema de reproducir contenido multicanal 5.1 en dos altavoces. TruSurround proporciona una experiencia de sonido virtual convincente a través de cualquier sistema de reproducción con dos altavoces, incluso con los altavoces internos del televisor. Es totalmente compatible con todos los formatos multicanal.

 Pulse el botón **TOOLS** para ver el menú **Herramientas**. También puede establecer SRS TruSurround HD seleccionando **Herramientas** → **SRS TS HD**.

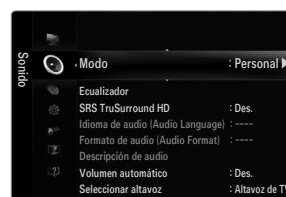

❑ Idioma de audio

Se pueden cambiar los valores predeterminados para los idiomas del audio. Muestra la información del idioma para el flujo de entrada.

- Cuando se visualiza un canal digital se puede seleccionar esta opción.
- Sólo se puede seleccionar uno de los idiomas que ofrece la emisora.

❑ Formato audio → MPEG / Dolby Digital

Cuando el sonido se emite desde un altavoz principal y un receptor de audio, se puede originar un sonido de eco debido a las diferencias en la velocidad de decodificación entre el altavoz principal y el receptor de audio. En tales casos, use la función Altavoz de TV.

- Cuando se visualiza un canal digital se puede seleccionar esta opción.
- El formato de audio aparece según el tipo de señal de emisión.

❑ Descripción de audio

Es una función auxiliar de audio que proporciona una pista de audio adicional para personas con problemas de vista. Esta función maneja el flujo de audio de AD (Descripción de audio) cuando se envía desde el emisor con el audio principal. Los usuarios pueden activar o desactivar la descripción de audio y controlar el volumen.

- Pulse el botón **AD** del mando a distancia para seleccionar **Des.** o **Act.**

■ Descripción de audio → Des. / Act.

Activa y desactiva la función de descripción de audio.

■ Volumen

Puede ajustar el volumen de la descripción de audio.

- Volumen** está activo cuando **Descripción de audio** se configura como **Act.**
- Cuando se visualiza un canal digital se puede seleccionar esta opción.

❑ Volumen automático → Des. / Act.

Cada emisora tiene sus propias condiciones de señal y resulta incómodo ajustar el volumen cada vez que se cambia de canal. Esta función permite ajustar automáticamente el volumen de un canal disminuyendo la salida de sonido cuando la señal de modulación es alta o aumentando la salida de sonido cuando la señal de modulación es baja.

❑ Seleccionar altavoz

Cuando se ve el televisor conectado a un sistema Home Theatre, se debe apagar los altavoces del televisor para que la salida de audio del televisor utilice los altavoces del Home Theatre (externos).

- **Altavoz externo:** Utiliza los altavoces externos (Home Cinema) para la salida del sonido.
- **Altavoz de TV:** Utiliza los altavoces del TV para la salida del sonido.
- Los botones del volumen y **MUTE** no funcionan cuando **Seleccionar altavoz** está configurado como **Altavoz externo**.
- Si se selecciona **Altavoz externo** en el menú **Seleccionar altavoz** se limita la configuración del sonido

	Altavoces internos del televisor	Salida de audio (óptica,R/L Out) para el sistema de sonido
	RF / AV / Componente / PC / HDMI	RF / AV / Componente / PC / HDMI
Altavoz TV	Salida de sonido	Salida de sonido
Altavoz externo	Silencio	Salida de sonido
Sin señal del vídeo	Silencio	Silencio

❑ Selección de sonido → Principal / Sub

Cuando la opción PIP está activada, se puede escuchar el sonido de la imagen secundaria (PIP).

- Puede seleccionar esta opción cuando **PIP** está ajustado como **Act.**
- Pulse el botón **TOOLS** para ver el menú **Herramientas**. También puede configurar el sonido de la imagen secundaria seleccionando **Herramientas** → **PIP** → **Selección de sonido**.

❑ Reinicio del sonido → Restablecer todo / Rest. modo sonido / Cancelar

Puede restaurar la configuración del sonido con los valores predeterminados de fábrica.

- Rest. modo sonido:** Se restablecen los valores del sonido predeterminados.

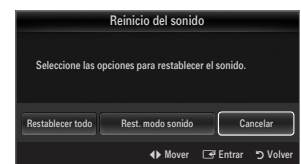

Selección del modo de sonido

Puede definir el modo de sonido en el menú **Herramientas**. Cuando se configura **Dual I-II**, el modo de sonido actual se muestra en la pantalla.

	Tipo de audio	Dual 1 / 2	Predeterminado
A2 estéreo	Mono	MONO	Cambio automático
	Estéreo	Estéreo ↔ MONO	
	Dual	DUAL 1 ↔ DUAL 2	DUAL 1
NICAM estéreo	Mono	MONO	Cambio automático
	Estéreo	MONO ↔ Estéreo	
	Dual	MONO ↔ DUAL 1 DUAL 2	DUAL 1

- Si la señal de estéreo es débil y el modo cambia de forma automática, cambie a mono.
- Esta función sólo está activa en la señal de sonido estéreo. Está desactivada en la señal de sonido monoaural.
- Esta función sólo está disponible en el modo TV.

Configuración

Configuración del menú de configuración

Idioma del menú

Se puede establecer el idioma de los menús.

Hora

Para conocer el procedimiento detallado sobre las opciones de configuración, consulte la instrucciones de 'Configuración de la hora'.

Emisión

■ Subtítulos

Se pueden activar o desactivar los subtítulos. Use este menú para configurar el modo de subtítulo. **Normal** es la opción básica y **Duro de oído** es la opción para personas con problemas de audición.

- **Subtítulos** → **Des. / Act.**
Activa o desactiva los subtítulos.
- **Modo** → **Normal / Duro de oído**
Ajusta el modo de la función de subtítulos.
- **Idioma de los subtítulos**
Establece el idioma de los subtítulos.
 - Si el programa que se está viendo no admite la opción **Duro de oído**, automáticamente se activa **Normal** aunque se seleccione **Duro de oído**.
 - El inglés es el idioma predeterminado cuando en una emisión no está disponible la selección de idiomas.
 - Puede seleccionar estas opciones pulsando el botón **SUBT.** del mando a distancia.

■ Texto digital → **Inhabilitar / Habilitar (sólo RU)**

Si el programa se emite con texto digital, esta opción está activada.

- MHEG (Multimedia and Hypermedia Information Coding Experts Group-Grupo de expertos para la codificación de la información hipermedia y multimedia)

Es una norma internacional para los sistemas de codificación de datos que se utilizan en hipermedia y multimedia. Es un nivel superior al sistema MPEG que incluye hipermedia vinculado a datos, como imágenes fijas, servicios de caracteres, animaciones, gráficos y archivos de vídeo así como datos multimedia. MHEG es una tecnología de interacción de tiempo de ejecución del usuario que se aplica en varios campos, como VOD (vídeo a la carta), ITV (televisión interactiva), EC (comercio electrónico), educación a distancia, teleconferencias, bibliotecas digitales y juegos de red.



■ Idioma del teletexto

Se puede configurar el idioma del teletexto seleccionando el tipo de idioma.

- El inglés es el idioma predeterminado cuando en una emisión no está disponible la selección de idiomas.

■ Preferencia

- **Idioma principal audio / Idioma secundario audio / Idioma princ. subtítulos / Idioma sec. subtítulos / Idioma principal del teletexto / Idioma secundario del teletexto**

Con esta función los usuarios pueden seleccionar uno de los idiomas. El idioma seleccionado aquí se convierte en el predeterminado cuando se selecciona un canal. Si se cambia la configuración del idioma, las opciones de idioma de los subtítulos, del audio o del teletexto del menú de idioma se cambian automáticamente al idioma seleccionado.

Las opciones de idioma de los subtítulos, del audio y del teletexto, del menú de idioma, muestran una lista de los idiomas admitidos en el canal actual y la selección se resalta. Si cambia la configuración del idioma, ésta sólo es válida en el canal actual. Los cambios de configuración no afectan a las opciones de idioma principal de los subtítulos, del audio o del teletexto del menú de preferencias.

■ Interfaz común

- **Menú CI**

Permite al usuario realizar selecciones en el menú CAM proporcionado. Seleccione el menú CI según el menú de la tarjeta PC.

- **Info. sobre la aplicación**

La interfaz común contiene y muestra información acerca del CAM insertado en la ranura CI. La información de la aplicación insertada se refiere a la 'TARJETA CI'. La instalación del CAM puede efectuarse con el televisor encendido o apagado.

1. Puede adquirir el módulo del CAM de CI por teléfono o en el distribuidor más cercano a su domicilio.
2. Inserte la 'TARJETA CI' en el CAM siguiendo la dirección de la flecha hasta que encaje.
3. Inserte el CAM con la 'TARJETA CI' instalada en la ranura para interfaz común. (Inserte el CAM, siguiendo la dirección de la flecha, hasta el fondo, de modo que quede paralelo a la ranura.)
4. Compruebe si se ven imágenes en un canal de señal codificada.

□ Seguridad (Según el modelo)

- Antes de que se muestre la pantalla de configuración, aparece la pantalla para la introducción del código PIN. Escriba su código PIN de 4 dígitos.
- El código PIN predeterminado para un televisor nuevo es **0-0-0-0**. Se puede cambiar el PIN seleccionando **Cambiar PIN** en el menú.
- Algunos modelos requieren el código PIN cuando se utiliza **Plug & Play**.

■ Segur. niños → Des. / Act.

Esta función permite bloquear el vídeo y el audio para evitar que los usuarios no autorizados (por ejemplo, los niños) puedan ver programas poco recomendables.

- Se pueden bloquear algunos canales en la lista de canales.
- Segur. niños** sólo está disponible en el modo TV.

■ Bloqueo paterno

Con esta función se puede impedir por medio de un código PIN (número de identificación personal) de 4 dígitos definido por el usuario que personas no autorizadas, como los niños, vean programas inadecuados.

- El elemento **Bloqueo paterno** difiere según el país.
- Una vez establecido **Bloqueo paterno**, se muestra el símbolo '🔒'.
- Perm. todo**: Se pulsa para desbloquear todos los programas de televisión.
Bloq. todo: Se pulsa para bloquear todos los programas de televisión.

■ Cambiar PIN

Se puede cambiar el número ID personal necesario para configurar el televisor.

- Si ha olvidado el código PIN, pulse los botones del mando a distancia en la siguiente secuencia para reiniciar el PIN a **0-0-0-0**: **POWER** (Des.) → **MUTE** → **8** → **2** → **4** → **POWER** (Act.).

❑ Red → Tipo de red / Configuración de red

Para conocer el procedimiento detallado sobre las opciones de configuración, consulte las instrucciones de 'Configuración de la red'.

❑ General

■ Modo Juego → Des. / Act.

Cuando se conecta una videoconsola como PlayStation™ o Xbox™, se puede experimentar una sensación más realista al seleccionar el menú de juegos.

- 🔗 Restricciones en el modo de juegos (precauciones)
 - Para desconectar la consola de videojuegos y conectar otro dispositivo externo, configure **Modo Juego** en **Des.** en el menú de configuración
 - Cuando se muestra el menú de TV en el **Modo Juego**, la pantalla tiembla ligeramente.
- 🔗 **Modo Juego** no está disponible en los modos normales de TV, PC y Ext.
- 🔗 Con PIP activo, la función **Modo Juego** no se puede utilizar.
- 🔗 Si la imagen es deficiente cuando se conecta el dispositivo externo al televisor, compruebe si el **Modo Juego** está en **Act.** . Configure **Modo Juego** en **Des.** y conecte los dispositivos externos.
- 🔗 Si **Modo Juego** está activado:
 - El modo de imagen cambia automáticamente a **Estándar** y no se puede cambiar.
 - El modo de sonido cambia automáticamente a **Personal** y no se puede cambiar. Ajuste el sonido con el ecualizador.
- 🔗 La función para establecer el sonido está activada. Si selecciona la función de restablecer el sonido después de configurar el ecualizador, la configuración de éste recupera los parámetros predeterminados de fábrica.

■ BD Wise → Des. / Act.

Proporciona una calidad óptima de imagen para los productos DVD, Blu-ray y Home Cinema de SAMSUNG compatibles con BD Wise. Cuando se utilizan conectados a este televisor Samsung permiten disfrutar de mejores imágenes.

- 🔗 Conecte los productos SAMSUNG con BD Wise mediante un cable HDMI.
- 🔗 Si **BD Wise** se ha configurado en **Act.**, el modo de imagen se cambia automáticamente a la resolución óptima.
- 🔗 **BD Wise** está disponible en el modo HDMI.

■ Ahorro energía → Des. / Bajo / Medio / Alto / Imagen desact. / Auto

Esta función ajusta el brillo del televisor, lo cual reduce el consumo de energía. Si desea ver la televisión por la noche, ajuste la opción del modo **Ahorro energía** en **Alto**; sus ojos se lo agradecerán y, además, reducirá el consumo de energía.

Si se selecciona **Imagen desact.**, la pantalla se apaga y sólo se puede oír el sonido. Pulse cualquier botón para salir de **Imagen desact.**

- 🔗 En el menú **Herramientas**, la función **Imagen desact.** no se admite.
- 🔗 Pulse el botón **TOOLS** para ver el menú **Herramientas**. También puede configurar esta opción seleccionando **Herramientas**→**Ahorro energía**.

■ Transparencia de menú → Brillo / OscuroJ41

Puede definir la transparencia de los menús.

■ Melodía → Des. / Bajo / Medio / Alto

Se puede establecer un sonido de melodía que se oiga cuando el televisor se encienda o se apague.

- 🔗 La melodía no se reproduce
 - Cuando no hay salida de sonido desde el televisor porque se ha activado el botón **MUTE**.
 - Cuando no hay salida de sonido desde el televisor porque se ha reducido al mínimo con el botón de volumen (-).
 - Cuando la función de temporizador ha apagado el televisor.

■ PIP

Para conocer el procedimiento detallado sobre las opciones de configuración, consulte las instrucciones de 'Visualización PIP (Imagen en imagen)'.

Configuración de la hora

Reloj

Para usar las diferentes funciones del temporizador del televisor es necesario configurar el reloj.

- ✎ La hora actual aparecerá siempre que se pulse el botón **INFO**.
- ✎ Si desconecta el cable de alimentación, debe configurar el reloj de nuevo.

Modo de reloj

Se puede configurar la hora actual manual o automáticamente.

- **Auto:** Configure la hora automáticamente mediante la información de la hora de la emisión digital.
- **Manual:** Configure la hora actual manualmente.
- ✎ Según la emisora y la señal, la hora automática no se puede ajustar correctamente. En este caso, ajuste la hora manualmente.
- ✎ La antena y el cable se deben conectar para ajustar la hora automáticamente.

Ajustar hora

Se puede configurar la hora actual manualmente.

- ✎ Esta función sólo está disponible si **Modo de reloj** está configurado como **Manual**.
- ✎ Puede ajustar el día, el mes, el año, la hora y el minuto directamente pulsando los botones numéricos del mando a distancia.

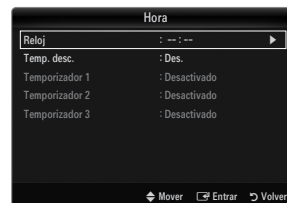

Temp. desc.

El temporizador de desconexión apaga automáticamente el televisor después de un período prefijado (30, 60, 90, 120, 150 y 180 minutos).

- ✎ Pulse el botón **TOOLS** para ver el menú **Herramientas**. También puede configurar el temporizador seleccionando **Herramientas** → **Temp. desc.**.
- ✎ Para cancelar la función **Temp. desc.** seleccione **Des.**

Temporizador 1 / Temporizador 2 / Temporizador 3

La activación y desactivación del temporizador se puede configurar de tres maneras.

Debe ajustar el reloj en primer lugar.

- **Hora encendido:** Puede configurar la hora y los minutos y activar o desactivar el temporizador. (Para activar el temporizador con la configuración elegida, establézcalo en **Activar**.)
- **Hora apagado:** Puede configurar la hora y los minutos y activar o desactivar el temporizador. (Para activar el temporizador con la configuración elegida, establézcalo en **Activar**.)
- **Volumen:** Configure el nivel de volumen deseado.
- **Fuente:** Puede seleccionar el contenido de **TV** o del dispositivo **USB** que se reproducirá cuando el televisor se encienda automáticamente. Seleccione **TV** o **USB**. (Compruebe que haya un dispositivo USB conectado al televisor.)
- **Antena** (cuando **Fuente** está configurado como **TV**) Seleccione **ATV** o **DTV**.
- **Canal** (cuando **Fuente** está configurado como **TV**) Permite seleccionar el canal deseado.
- **Contenido** (cuando **Fuente** está configurado como **USB**) Se puede seleccionar una carpeta del dispositivo USB con archivos de música o foto que se reproducirán cuando el televisor se encienda automáticamente.
 - ✎ Si no hay archivos de música en el **USB** o no se ha seleccionado la carpeta que contenga los archivos de música, el temporizador no funciona correctamente.
 - ✎ Si sólo hay un archivo de foto en el dispositivo **USB**, la presentación no se reproducirá.
 - ✎ Si el nombre de la carpeta es demasiado largo, ésta no se seleccionará.
 - ✎ Si usa dos dispositivos USB del mismo tipo, asegúrese de que los nombres de la carpeta sean diferentes para que se pueda leer el USB correcto.
- **Repetir:** Seleccione **Una vez**, **Cada día**, **Lun~Vie**, **Lun~Sáb**, **Sáb~Dom** o **Manual**.
 - ✎ Con **Manual** seleccionado, pulse el botón ► para seleccionar el día de la semana. Pulse el botón **ENTER** [↵] sobre el día deseado y aparecerá la marca ✓.
 - ✎ Puede ajustar la hora, los minutos y el canal pulsando los botones numéricos del mando a distancia.
 - ✎ **Apagado automático** Si activa el temporizador, el televisor se apagará si no se pulsa ningún botón durante 3 horas, después de que el temporizador lo haya puesto en marcha. Esta función sólo está disponible si el temporizador está activado y evita el recalentamiento que se puede producir si el televisor está encendido durante demasiado tiempo.

Conexión de la red

Puede configurar el protocolo de Internet para que se pueda comunicar con diversas redes conectadas.

Conexión de la red - Cable

Conexión LAN para un entorno DHCP

A continuación se describe el procedimiento para configurar la red mediante el protocolo de configuración dinámica de host (DHCP). Dado que la dirección IP, la máscara de subred, la puerta de enlace y el DNS se asignan automáticamente cuando se selecciona DHCP, no es necesario introducirlos manualmente.

1. Conecte el puerto LAN del panel posterior del televisor y el módem externo con un cable LAN.
2. Conecte el puerto de módem de la pared y el módem externo con un cable de módem.

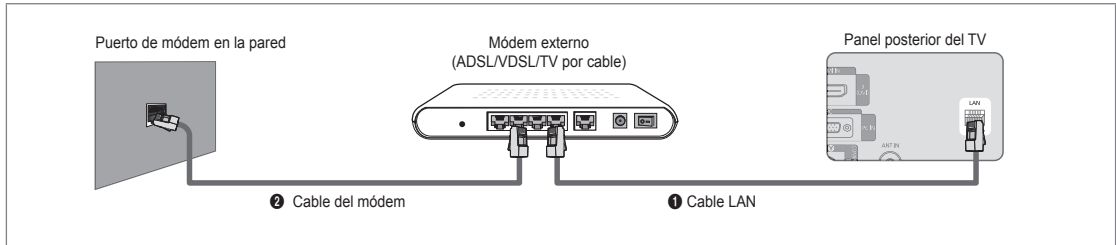

Puede conectar la LAN con un compartidor (enrutador).

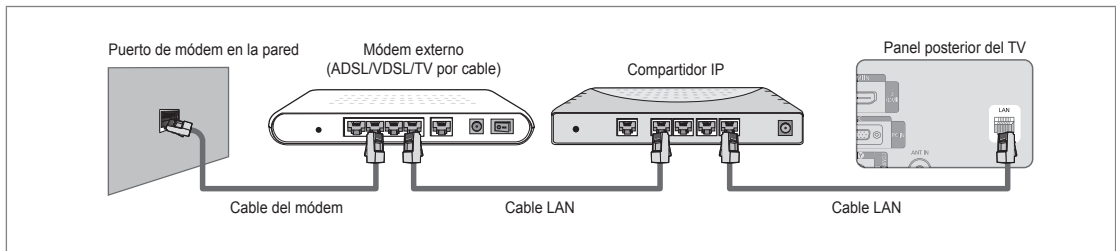

Puede conectar el puerto LAN y el televisor directamente según el estado de la red.

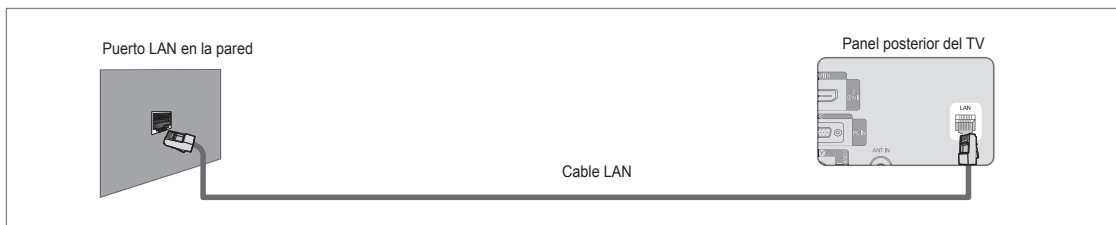

- ☑ Los terminales (la posición del puerto y el tipo) del dispositivo externo pueden variar según el fabricante.
- ☑ Si falla la asignación de la dirección IP por el servidor DHCP, apague el módem externo, vuelva a encenderlo al menos después de 10 segundos e inténtelo de nuevo.
- ☑ Para las conexiones entre el módem externo y el compartidor (enrutador), consulte el manual del usuario del producto correspondiente.
- ☑ Se puede conectar el televisor a la LAN directamente sin usar compartidor (enrutador).
- ☑ No se puede usar un módem ADSL de tipo de conexión manual ya que no admite DHCP. Se debe usar un módem ADSL de tipo de conexión automática.

■ Conexión LAN para un entorno IP estático

A continuación se describe el procedimiento para configurar la red con una dirección IP estática. Se debe introducir manualmente la dirección IP, la máscara de subred, la puerta de enlace y el DNS proporcionados por el proveedor de servicios de Internet (ISP).

1. Conecte el puerto LAN del panel posterior del televisor y el puerto LAN de la pared con un cable LAN.

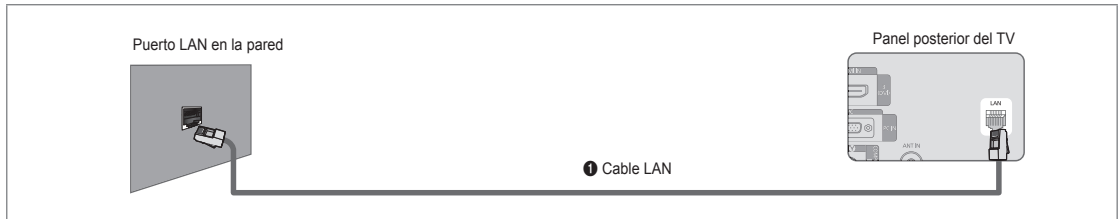

Puede conectar la LAN con un compartidor (enrutador).

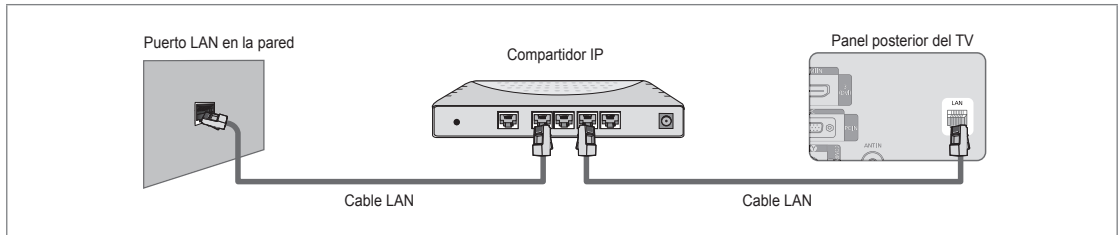

- ☑ Los terminales (la posición del puerto y el tipo) del dispositivo externo pueden variar según el fabricante.
- ☑ Si usa una dirección IP estática, su ISP le informará de la dirección IP, la máscara de subred, la puerta de enlace y el DNS. Debe introducir estos valores para completar la configuración de la red. Si no los conoce, consulte a su administrador de la red.
- ☑ Para obtener información sobre cómo configurar y conectar un compartidor (enrutador), consulte el manual del usuario del producto correspondiente.
- ☑ Se puede conectar el televisor a la LAN directamente sin usar compartidor (enrutador).
- ☑ Si usa un compartidor IP (enrutador IP) que admite DHCP, se puede configurar el dispositivo como DHCP o IP estático.
- ☑ Para saber cómo usar una dirección IP estática, consulte a su proveedor de servicios de Internet.

□ Conexión de la red - Inalámbrica

Es posible conectar a la red de manera inalámbrica a través de un compartidor IP inalámbrico.



1. Conecte el 'adaptador de LAN inalámbrica de Samsung' en el terminal **USB1(HDD)** o **USB2** del televisor.
 - ☑ Para utilizar una red inalámbrica necesita el 'adaptador de LAN inalámbrica de Samsung' (WIS09ABGN).
 - ☑ El adaptador de LAN inalámbrica de Samsung se vende por separado. El adaptador de LAN inalámbrica WIS09ABGN se ofrece a través de distribuidores seleccionados, sitios web de comercio electrónico y Samsungparts.com.
 - ☑ Para utilizar una red inalámbrica, el televisor debe estar conectado a un compartidor IP inalámbrico. Si el compartidor IP inalámbrico admite DHCP, el televisor puede utilizar DHCP o una dirección IP estática para conectarse a la red inalámbrica.
 - ☑ El adaptador de LAN inalámbrica de Samsung es compatible con IEEE 802.11A, IEEE 802.11B, IEEE 802.11G e IEEE 802.11N. Si reproduce el vídeo DLNA en una conexión IEEE 802.11B/G, es posible que el vídeo no se reproduzca correctamente.
 - ☑ Si el compartidor IP inalámbrico permite activar o desactivar la función de conexión Ping, actívela.

- ☑ Seleccione un canal para el compartidor IP inalámbrico que no se esté usando en ese momento. Si el canal ajustado para el compartidor IP inalámbrico lo está usando en ese momento otro dispositivo cercano, se producirán interferencias y es posible que la comunicación falle.
- ☑ Si se aplica un sistema de seguridad distinto de los sistemas que se muestran a continuación, no funcionará con el televisor.
 - Cuando aplique la clave de seguridad para el punto de acceso (compartidor IP inalámbrico) sólo se admiten las opciones siguientes.
 - 1) Modo de autenticación: OPEN, SHARED, WPAPSK, WPA2PSK
 - 2) Tipo de cifrado: WEP, TKIP, AES
 - Cuando aplique la clave de seguridad para el modo Ad-hoc, sólo se admiten las opciones siguientes.
 - 1) Modo de autenticación: SHARED, WPANONE
 - 2) Tipo de cifrado: WEP, TKIP, AES
- ☑ Si el punto de acceso admite WPS (Configuración protegida Wi-Fi), puede conectarse a la red vía PBC (Configuración del botón) o PIN (Número de identificación personal). De cualquier modo, WPS configurará automáticamente las claves SSID y WPA.
- ☑ Si el dispositivo no está certificado, puede que no se conecte al televisor mediante el 'adaptador de LAN inalámbrica de Samsung'.

Configuración de la red

□ Tipo de red

Seleccione Cable o Inalámbrica como método para conectar con la red.

- ☑ El menú sólo se activa si está conectado el 'adaptador de LAN inalámbrica de Samsung'.



■ Cable

Se conecta a la red mediante un cable.

■ Inalámbr.

Se conecta a la red de modo inalámbrico.

□ Configuración de red

■ Configuración de red por cable

(cuando **Tipo de red** está configurado como **Cable**)

- ☑ Compruebe si el cable LAN está conectado.
 - **Config. protocolo Internet** → **Auto / Manual**
 - **Prueba de red**: Puede comprobar o confirmar el estado de conexión de la red después de configurarla.
- ☑ Cuando no pueda conectarse a una red cableada

Si su proveedor de servicios de Internet ha registrado la dirección MAC del dispositivo utilizado para conectarse a Internet por primera vez y autentifica la dirección MAC cada vez que se conecta a Internet, el televisor quizás no pueda conectarse a Internet ya que la dirección MAC difiere de la del dispositivo (PC).

En tal caso, solicite a su proveedor de servicios de Internet que le explique el procedimiento para conectar dispositivos que no sean un ordenador (por ejemplo su televisor) a Internet. Si su proveedor de servicios de Internet necesita un ID o una contraseña para conectarse a Internet (red), su televisor quizás no pueda conectarse a Internet. En tal caso, debe introducir su ID o contraseña cuando se conecte a Internet mediante un compartidor de Internet (enrutador).

La conexión de Internet puede fallar por problemas del servidor de seguridad. En este caso, póngase en contacto con el proveedor de servicios de Internet. Si no puede conectarse a Internet aunque haya seguido el procedimiento de su proveedor de servicios de Internet, debe ponerse en contacto con Samsung Electronics.

Configuración de red por cable-Auto

Si se conecta el cable LAN en una ubicación que admita DHCP, los ajustes del protocolo de Internet (IP) se configurarán automáticamente.

1. Configure **Tipo de red** como **Cable**.
2. Seleccione **Configuración de red por cable**.
3. Configure **Config. protocolo Internet** como **Auto**.
 - ☑ El protocolo de Internet se configura automáticamente.
4. Seleccione **Prueba de red** para comprobar la conectividad de la red.

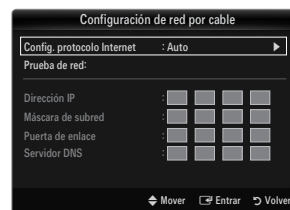

Configuración de red por cable-Manual

Para conectar el televisor a la LAN mediante una dirección IP estática, se debe configurar el protocolo de Internet (IP).

1. Configure **Tipo de red** como **Cable**.
2. Seleccione **Configuración de red por cable**.
3. Configure **Config. protocolo Internet** como **Manual**.
4. Configure **Dirección IP**, **Máscara de subred**, **Puerta de enlace** y **Servidor DNS**.
 - Pulse los botones numéricos del mando a distancia para configurar la red manualmente.
5. Seleccione **Prueba de red** para comprobar la conectividad de la red.

■ Config. red inalámbr.

El menú sólo se activa si está conectado el 'adaptador de LAN inalámbrica de Samsung'.

● Config. protocolo Internet → Auto / Manual

● **Prueba de red:** Puede comprobar o confirmar el estado de conexión de la red después de configurarla.

Cuando no pueda conectarse a un PA (punto de acceso)

Su televisor quizás no pueda encontrar un punto de acceso (PA) que esté configurado como un tipo SSID privado. En tal caso, cambie la configuración del PA y vuelva a intentar la operación. Si el proveedor de servicios de Internet ha registrado la dirección MAC del dispositivo utilizado para conectarse a Internet por primera vez y autentica la dirección MAC cada vez que se conecta a Internet, el televisor quizás no pueda conectarse a Internet ya que la dirección MAC difiere de la del dispositivo (PC).

En tal caso, solicite a su proveedor de servicios de Internet que le explique el procedimiento para conectar dispositivos que no sean un ordenador (por ejemplo su televisor) a Internet. Si no puede conectarse a Internet aunque haya seguido el procedimiento de su proveedor de servicios de Internet, debe ponerse en contacto con Samsung Electronics.

● Seleccionar una red

– Nombre punto de acceso : Puede seleccionar el compartidor IP que utilizar cuando configure una red inalámbrica.

Si algún punto de acceso no aparece en la lista, pulse el botón rojo.

Cuando se establezca la conexión, volverá a la pantalla automáticamente.

Si ha seleccionado un punto de acceso con autenticación de seguridad:

Aparece la pantalla de la clave de seguridad. Especifique la clave de seguridad y pulse el botón azul del mando a distancia.

Si el tipo de cifrado de seguridad es WEP, podrá utilizar 0~9 y A-F cuando especifique la clave de seguridad.

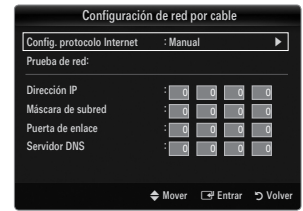

Conexión WPS (Configuración protegida Wi-Fi)

● Si **Clave segur.** ya está configurada: En la lista de puntos de acceso, seleccione **WPS**.

Puede seleccionar **PBC**, **PIN**, **Clave segur.**

– Conexión mediante **PBC**: Seleccione **PBC** (Configuración del botón). Pulse el botón PBC en el punto de acceso (PA) antes de 2 minutos y espere a que se efectúe la conexión.

– Conexión mediante **PIN**: Seleccione un **PIN** (Número de Identificación Personal).

Se muestra un mensaje con el código PIN. Escriba el código PIN en el dispositivo del punto de acceso antes de 2 minutos. Seleccione **OK** y espere a que se efectúe la conexión.

Si ésta no funciona correctamente, vuelva a intentarlo

Cuando la conexión no se establece ni siquiera después de intentarlo de nuevo, reinicie el punto de acceso. Consulte el manual de cada punto de acceso.

– Conexión mediante **Clave segur.**: Al seleccionar **Clave segur.**, se muestra la ventana de entrada. introduzca la clave de seguridad y pulse el botón Azul.

Si ésta no funciona correctamente, vuelva a intentarlo.

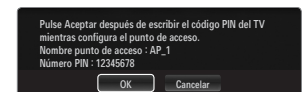
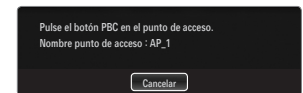
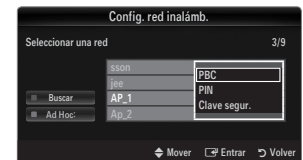

- Si **Clave segur.** no está configurada: Cuando no se ha configurado la clave de seguridad en el punto de acceso compatible con WPS, puede seleccionar **PBC, PIN, Ninguna seguridad**. **Ninguna seguridad** permite la conexión directa al punto de acceso sin utilizar la función WPS.
 - ☑ El procedimiento de **PBC, PIN** es el mismo que el anterior. Consúltelo si **Clave segur.** ya está configurada.
 - ☑ Si ésta no funciona correctamente, vuelva a intentarlo.
- **Ad Hoc**: Puede conectarse a un dispositivo móvil sin punto de acceso a través de un 'adaptador de LAN inalámbrica de Samsung' mediante una red par a par.



Cómo conectarse al nuevo Ad Hoc

1. Elija **Seleccionar una red** para que aparezca una lista de dispositivos.
2. En la lista de dispositivos, pulse el botón azul del mando a distancia o seleccione **Ad Hoc**.
 - ☑ Se muestra el mensaje **El sistema de red existente puede tener una funcionalidad limitada. ¿Desea cambiar la conexión de la red?**.
3. Introduzca los **Nombre de la red (SSID)** y **Clave segur.** generados en el dispositivo que desea conectar.

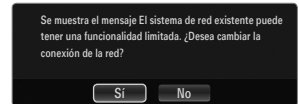

Cómo conectarse al dispositivo Ad Hoc existente

1. Elija **Seleccionar una red** para que aparezca una lista de dispositivos.
2. Seleccione el dispositivo que desee en la lista.
3. Si se ha aplicado la clave de seguridad, introdúzcala de nuevo.
 - ☑ Si la red no funciona normalmente, compruebe de nuevo **Nombre de la red (SSID)** : y **Clave segur.**. El motivo del funcionamiento incorrecto puede ser que la **Clave seguridad** no sea correcta.

Config. red inalámbr.-Auto

Si desea conectar el punto de acceso, éste debe admitir DHCP. Sólo los dispositivos compatibles con el modo **Ad Hoc** se pueden conectar sin DHCP.

1. Configure **Tipo de red** como **Inalámbr.**.
2. Seleccione **Config. red inalámbr.**.
3. Configure **Config. protocolo Internet** como **Auto**.
 - ☑ El protocolo de Internet se configura automáticamente.
4. Seleccione una red mediante **Seleccionar una red**.
5. Seleccione **Prueba de red** para comprobar la conectividad de la red.



Config. red inalámbr.-Manual

1. Configure **Tipo de red** como **Inalámbr.**.
2. Seleccione **Config. red inalámbr.**.
3. Configure **Config. protocolo Internet** como **Manual**.
 - ☑ Pulse los botones numéricos del mando a distancia para configurar la red manualmente.
5. Seleccione una red mediante **Seleccionar una red**.
6. Seleccione **Prueba de red** para comprobar la conectividad de la red.



Menú de entrada

❑ Fuentes

Se utiliza para seleccionar TV u otras fuentes de entrada externas como reproductores de DVD/Blu-ray o receptores de cable o satélite (decodificadores), conectados al televisor. Permite seleccionar la fuente de entrada que se prefiera.

☑ Pulse el botón **SOURCE** del mando a distancia para ver una fuente de señal externa. El modo TV se puede seleccionar pulsando el botón **TV**.

■ TV / Ext.1 / Ext.2 / AV / Componente / PC / HDMI1 / HDMI2 / HDMI3/DVI / HDMI4 / USB1 / USB2

☑ Puede elegir solamente los dispositivos externos que estén conectados al televisor. En **Fuentes**, las entradas conectadas se resaltan y se ordenan en la parte superior. Las entradas que no están conectadas se ordenan en la parte inferior.

☑ Si hay dispositivos USB conectados a los terminales **USB1(HDD)** y **USB2**, aparecen como USB1 y USB2 en orden.

☑ Ext. de PC siempre está activado

☑ Uso de los botones de colores del mando a distancia con la lista de fuentes

- Rojo (**Actualizar**): Actualiza los dispositivos externos conectados. Púlselo si la fuente está activada y conectada pero no se muestra en la lista.
- **TOOLS (Herramientas)**: Muestra los menús **Editar nombre** e **Información**.



❑ Editar nombre

■ Vídeo / DVD / Cable STB / Satélite STB / PVR STB / Receptor AV / Juego / Videocámara / PC / Dispositivos DVI / TV / IPTV / Blu-ray / HD DVD / DMA

Dé un nombre al dispositivo conectado en las tomas de entrada; de esta manera será más fácil seleccionar el dispositivo de entrada.

☑ Cuando se conecta un ordenador con una resolución de 1920 x 1080 a 60 Hz al puerto **HDMI IN 3(DVI)**, se debe configurar el modo **HDMI3/DVI** como **Dispositivos DVI** en **Editar nombre** del modo **Entrada**.

☑ Cuando se conecta un cable HDMI/DVI al puerto **HDMI IN 3(DVI)**, se debe establecer el modo **HDMI3/DVI** como **Dispositivos DVI** en **Editar nombre** del modo **Entrada**. En este caso, se necesita una conexión de sonido independiente.

Menú de ayuda

❑ Aviso legal

Ver el aviso legal y el descargo de responsabilidad general relacionados con el contenido y los servicios de terceros.

☑ El descargo de responsabilidad puede variar según el país.

❑ Guía de producto

La guía del producto proporciona información sobre las características más importantes del televisor.

Las descripciones proporcionadas en esta función sólo están en inglés.



Uso de los botones del mando a distancia en el menú Guía de producto.

Botón	Función
Botón amarillo	Muestra el contenido de Guía de producto de forma secuencial. (Reproducción automática)
◀/▶	Mover el cursor y seleccionar una opción.
ENTER ↵	Seleccionar la opción marcada.
RETURN	Volver al menú anterior.
EXIT	Detener la función actual y volver al menú principal de Guía de producto .

□ Autodiagnóstico

■ Prueba de imagen

Si cree que tiene un problema con la imagen, efectúe la prueba de imagen. Compruebe el patrón del color en la pantalla para ver si persiste el problema.

- **Sí:** Si no se muestra el patrón de prueba o hay ruido en el patrón de prueba, seleccione **Sí**. Puede haber un problema en el televisor. Por consiguiente, debe ponerse en contacto con el centro de servicio de Samsung.
- **No:** Si el patrón de prueba se muestra correctamente, seleccione **No**. Puede haber un problema en el equipo externo. Compruebe las conexiones. Si persiste el problema, consulte el manual del usuario del dispositivo externo.

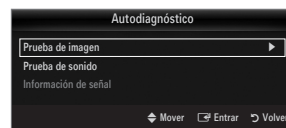

■ Prueba de sonido

Si cree que tiene un problema con el sonido, efectúe la prueba de sonido. Puede comprobar el sonido reproduciendo el sonido de una melodía incorporada a través del televisor.

- ☑ Si no oye sonido a través de los altavoces del televisor, antes de realizar la prueba de sonido compruebe que **Seleccionar altavoz** está configurado como **Altavoz de TV** en el menú Sonido.
- ☑ La melodía se oirá durante la prueba aunque **Seleccionar altavoz** esté establecido como **Altavoz externo** o se haya silenciado el sonido con el botón **MUTE**.
- **Sí:** Si durante la prueba de sonido sólo se oye sonido de un altavoz o no se oye sonido en ninguno, seleccione **Sí**. Puede haber un problema en el televisor. Por consiguiente, debe ponerse en contacto con el centro de servicio de Samsung.
- **No:** Si oye sonido desde los altavoces, seleccione **No**. Puede haber un problema en el equipo externo. Compruebe las conexiones. Si persiste el problema, consulte el manual del usuario del dispositivo externo.

■ Información de señal (sólo canales digitales)

A diferencia de los canales analógicos, en los que puede variar la calidad de la recepción desde 'con nieve' hasta nítida, los canales digitales (HDTV) tienen una calidad de recepción perfecta o no hay recepción. Por ello, a diferencia de los canales analógicos, no se puede realizar una sintonización fina de un canal digital. Se puede, no obstante, ajustar la antena para mejorar la recepción de los canales digitales disponibles.

- ☑ Si el medidor de la intensidad de la señal indica que ésta es débil, mueva la antena para aumentar la intensidad de la señal. Siga ajustando la antena hasta que encuentre la mejor posición para recibir la señal más fuerte.

❑ Software superior

Samsung puede ofrecer actualizaciones para el firmware del televisor en el futuro. Estas actualizaciones se pueden llevar a cabo a través del televisor cuando se conecta a Internet o mediante la descarga del nuevo firmware de samsung.com al dispositivo de memoria USB.

- 📄 **Versión actual** es el software ya instalado en el televisor.
- 📄 **Software alternativo** (copia de seguridad) muestra la versión anterior que se sustituirá.
- 📄 El software se representa como 'Año/Mes/Día_versión'. Cuanto más reciente sea la fecha, más nueva será la versión de software. Se recomienda la instalación de la última versión.

■ Por USB

Inserte una unidad USB que contenga la actualización del firmware descargado de samsung.com. No desconecte la alimentación ni extraiga la unidad USB mientras se aplican las actualizaciones. El televisor se apagará y se encenderá automáticamente después de completar la actualización del firmware. Compruebe la versión del firmware después de que hayan terminado las actualizaciones (la nueva versión tendrá un número superior a la anterior).

Cuando se actualiza el software, la configuración de vídeo y audio que se haya efectuado vuelve a la configuración predeterminada (de fábrica). Es aconsejable anotar la configuración para recuperarla fácilmente después de la actualización.

■ Por Canal

Actualiza el software a través de una señal de emisión.

- 📄 Si selecciona esta función durante la fase de transmisión del software, busca el software disponible y lo descarga.
- 📄 El tiempo necesario para la descarga del software lo determina el estado de la señal.

■ Modo suspensión

Para continuar con la actualización del software con el conmutador de encendido principal activado, actívelo pulsando los botones ▲ o ▼. 45 minutos después de haber entrado en el modo de suspensión, se inicia automáticamente una actualización manual. Dado que la alimentación de la unidad está activada internamente, la pantalla LCD puede encenderse ligeramente. Este fenómeno puede durar 1 hora mientras la actualización del software se completa.

■ Software alternativo (copia de seguridad)

Si hay problemas con el nuevo firmware que afecten al funcionamiento, puede cambiar el software a la versión anterior.

- 📄 Si se ha cambiado el software, se muestra el software existente.
- 📄 Puede cambiar el software actual a uno alternativo mediante '**Software alternativo**'.

❑ Guía de conexión HD

Este menú presenta el método de conexión que proporciona la mejor calidad de imagen en el televisor de alta definición. Consulte esta información cuando conecte dispositivos externos al televisor.

❑ Contacto con Samsung

Revise esta información cuando el televisor no funcione correctamente o cuando desee actualizar el software. Puede ver la información relacionada con el centro de llamadas, el producto y el método de descarga del archivo de software.

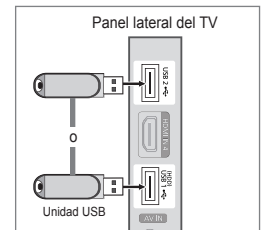

MEDIA PLAY (USB & DLNA)

Conexión de un dispositivo USB

1. Pulse el botón **POWER** para encender el televisor.
2. Conecte un dispositivo USB que contenga archivos de fotos, música o películas al terminal **USB1(HDD)** o **USB2** del lateral del televisor.
3. Cuando se muestre la pantalla de selección **Aplicación**, pulse el botón **ENTER** para seleccionar **Media Play (USB & DLNA)**.

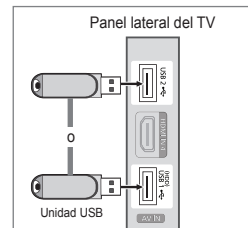

- ☑ MTP (Protocolo de transferencia de recursos) no se admite.
- ☑ El sistema de archivos admite FAT16, FAT32 y NTFS.
- ☑ Ciertos tipos de cámara digital USB y dispositivos de audio quizás no sean compatibles con este televisor.
- ☑ **Media Play** sólo admite dispositivos USB de clase de almacenamiento masivo (MSC). MSC es un dispositivo de clase de almacenamiento masivo sólo de transporte de gran capacidad. Ejemplos de MSC son las unidades de almacenamiento en miniatura, los lectores de tarjetas Flash y las unidades de disco duro de USB (no se admiten concentradores de USB).
- ☑ Conecte directamente al puerto USB del televisor. Si utiliza una conexión con un cable independiente, puede haber problemas de compatibilidad con el USB.
- ☑ Antes de conectar el dispositivo al televisor, haga una copia de seguridad de sus archivos para evitar daños o pérdidas de datos. SAMSUNG no se hace responsable por cualquier daño en los archivos o pérdida de datos.
- ☑ Conecte un disco duro de USB al puerto reservado, el puerto **USB1(HDD)**. Sin embargo, si el dispositivo conectado precisa una gran potencia, es posible que el puerto **USB1(HDD)** no admita el dispositivo.
- ☑ No desconecte el dispositivo USB mientras se esté cargando.
- ☑ MSC admite archivos MP3 y JPEG, mientras que un dispositivo PTP sólo admite archivos JPEG.
- ☑ Cuanto mayor sea la resolución de la imagen, más tiempo tardará en visualizarse en la pantalla.
- ☑ La resolución JPEG máxima admitida es 15360 x 8640 píxeles.
- ☑ Con archivos dañados o que no se admiten, se muestra el mensaje 'Formato de archivo no admitido'.
- ☑ Si la clave de clasificación se establece en la vista básica, se pueden mostrar hasta 1000 archivos en cada carpeta. La otra clave de clasificación puede mostrar hasta 10000 archivos.
- ☑ Los archivos MP3 con DRM descargados desde un sitio de pago no se pueden reproducir. La tecnología Gestión de derechos digitales (DRM) admite la creación de contenidos, la distribución y gestión de éstos de modo integrado y general, incluida la protección de los derechos e intereses de los proveedores de los contenidos, la prevención de copias ilegales de los contenidos, así como la gestión de cobros y acuerdos.
- ☑ Cuando se desplaza a una foto, la carga puede tardar varios segundos. En este punto, aparecerá en la pantalla el icono de carga.
- ☑ Si hay más de 2 dispositivos PTP conectados, sólo se mostrará uno.
- ☑ Si hay más de un dispositivo MSC conectado, alguno de ellos quizás no se reconozca. Si un dispositivo exige mucha energía (más de 500mA o 5 V), el dispositivo USB quizás no se admita.
- ☑ Si se muestra un mensaje de advertencia de sobrecarga (error en la adición de nuevo dispositivo por la sobrecarga de alimentación de USB1/USB2) cuando conecta o usa un dispositivo USB, es posible que éste no se reconozca o que funcione mal.

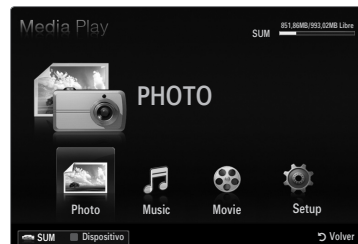

Uso de los botones del mando a distancia en el menú Media Play.





Botón	Función
▲/▼/◀/▶	Mover el cursor y seleccionar una opción.
ENTER ↵	Seleccionar la opción marcada. Mientras se está reproduciendo una presentación de diapositivas, una película o un archivo de música: - Pulsando el botón ENTER durante la reproducción se hace una pausa en ésta. - Pulsando el botón ENTER durante la reproducción se reanuda ésta.
▶/⏸	Reproducir o interrumpir el archivo de presentación de diapositivas, de película o de música.
RETURN	Volver al menú anterior.
TOOLS	Ejecutar diversas funciones desde los menús de fotos, música y película.
■	Detener el archivo de presentación de diapositivas, música o película.
◀◀/▶▶	Saltar al grupo anterior/Saltar al grupo siguiente.
INFO	Mostrar información del archivo.
MEDIA.P	Salir del modo Media Play .
∧ P ∨, EXIT, TV	Detener el modo Media Play y volver al modo TV.

Media Play Funciones

Permite ver y escuchar archivos de fotos, música o películas guardados en un dispositivo de clase de almacenamiento masivo USB (MSC).

☒ Puede que no funcione correctamente con archivos multimedia sin licencia.

Acceso al menú Media Play (USB & DLNA)

1. Pulse el botón **MENU**. Pulse el botón **▲** o **▼** para seleccionar **Aplicación** y, a continuación, pulse el botón **ENTER** 
2. Pulse el botón **▲** o **▼** para seleccionar **Media Play (USB & DLNA)** y, a continuación, pulse el botón **ENTER** 
☒ Se muestra el menú **Media Play (USB & DLNA)**.
☒ Pulse el botón **MEDIA.P** del mando a distancia para que se muestre el menú **Media Play**.
☒ Pulse el botón **SOURCE** del mando a distancia para ver la lista de fuentes. Pulse los botones **▲** o **▼** para seleccionar **USB**.
3. Pulse el botón rojo y, a continuación, los botones **▲** o **▼** para seleccionar la memoria USB. Pulse el botón **ENTER** 
☒ La función varía según el dispositivo de memoria USB/DLNA.
☒ El nombre del dispositivo USB seleccionado aparece en la parte inferior izquierda de la pantalla.
4. Pulse los botones **◀** o **▶** para seleccionar un icono (**Photo**, **Music**, **Movie**, **Setup**) y, a continuación, pulse el botón **ENTER** 
☒ Para salir del modo **Media Play**, pulse el botón **MEDIA.P** del mando a distancia.

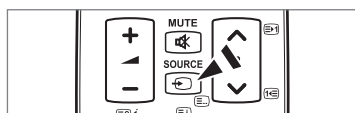
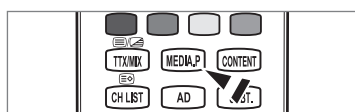

Extracción segura del dispositivo de memoria USB

Se puede quitar el dispositivo del televisor con seguridad.

1. Pulse el botón **TOOLS** en la pantalla de la lista de archivos del reproductor multimedia o mientras se está reproduciendo un presentación de diapositivas, música o una película.
2. Pulse el botón **▲** o **▼** para seleccionar **Retirar con seguridad** y, a continuación, pulse el botón **ENTER** .
3. Retire el dispositivo USB del televisor.



Pantalla de visualización

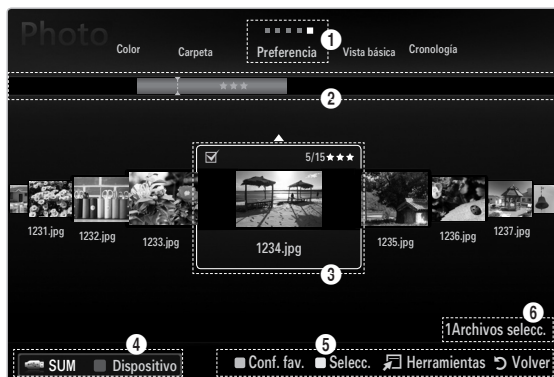

Sección de la lista de teclas de clasificación

Sección de la lista de grupos

Sección de la lista de archivos

Vaya a 'Sección de la lista de teclas de clasificación', 'Sección de la lista de grupos' o 'Sección de la lista de archivos' con los botones arriba/abajo. Después de seleccionar una sección, pulse los botones **◀** o **▶** para seleccionar un elemento.

- 1 Tecla de clasificación actual: Este campo muestra la norma actual de la clasificación de archivos. Pulse los botones **◀** o **▶** para cambiar la norma de clasificación de archivos.
- 2 Ver grupos: Muestra en detalle los grupos de archivos clasificados de acuerdo con la tecla de clasificación seleccionada. El grupo de clasificación que incluye el archivo seleccionado se resalta.
- 3 Archivo actualmente seleccionado: Sólo se puede controlar el archivo seleccionado. Los archivos de fotos y películas se muestran como miniaturas.
- 4 Dispositivo actual: Muestra el nombre del dispositivo actualmente seleccionado. Pulse el botón rojo para seleccionar un dispositivo.
 - Botón rojo (**Dispositivo**): Selecciona un dispositivo conectado.

- 5 Elementos de ayuda
 - Botón verde (**Conf. fav.**): Cambia la configuración de favoritos del archivo seleccionado. Pulse este botón varias veces hasta que se muestre el valor que desee.
 - Botón amarillo (**Selecc.**): Selecciona un archivo en la lista de archivos. Los archivos seleccionados se marcan con un símbolo ✓. Vuelva a pulsar el botón amarillo para cancelar la selección del archivo.
 - **TOOLS (Herramientas)**: Muestra los menús de opciones. (El menú de opciones cambia de acuerdo con el estado actual.)
- 6 Información de selección del elemento: Muestra el número de archivos que se han seleccionado mediante la pulsación del botón amarillo.

Clasificación de la lista de Photo / Music / Movie

Vista básica

Muestra las carpetas del dispositivo de memoria USB. Si selecciona una carpeta y pulsa el botón **ENTER** , sólo se muestran los archivos de fotos incluidos en la carpeta seleccionada.

- Cuando se clasifican según la **Vista básica**, no se pueden configurar los archivos favoritos.

Carpeta

Ordena las fotos por carpeta. Si hay varias carpetas en el USB, los archivos de fotos se muestran ordenados en cada carpeta. El archivo de películas de la carpeta raíz se muestra primero y los otros se muestran ordenados alfabéticamente por nombre.

Preferencia → ★★★★★ / ★★★★★ / ★★★★★ / ★★★★★

Ordena los archivos de música por preferencias (favoritos).

- Cambio de la configuración de favoritos
 - Seleccione una foto en la lista de fotos y pulse varias veces el botón verde hasta que aparezca la opción deseada.
- Las estrellas son para la agrupación solamente. Por ejemplo, la opción de 3 estrellas no tiene prioridad alguna sobre la opción de una estrella.

Cronología (Photo / Movie)

Ordena y muestra los títulos de películas según el símbolo, el número, alfabéticamente y orden especial.

Título (Music / Movie)

Clasifica los títulos de música según el símbolo, el número, alfabéticamente y orden especial, y muestra el archivo de música.



Photo

Color → Rojo / Amarillo / Verde / Azul / Magenta / Negro / Gris / Sin clasificar

Ordena las fotos por color. Puede cambiar la información del color de la foto.

- Debe activar **Usar vista de color** en el menú **Configuración** antes de ordenar las fotos por color.

Music

Artista

Ordena los archivos de música por artista según el símbolo, el número, alfabéticamente y orden especial.

Ánimo → Enérgico / Rítmico / Triste / Excitante / Calm / Sin clasificar

Ordena los archivos de música por el estado de ánimo. Puede cambiar la información del tipo de música.

Género

Ordena los archivos de música por género.

Photo / Music / Movie Lista Opción MENU

1. Pulse el botón **MEDIA.P.**
2. Pulse los botones ◀ o ▶ para seleccionar **Photo, Music** o **Movie** y, a continuación, pulse el botón **ENTER** .
3. Pulse los botones ◀ o ▶ para seleccionar el archivo que desee.
 - Selección de varios archivos
 - Pulse los botones ◀ o ▶ para seleccionar el archivo que desee. A continuación pulse el botón amarillo.
 - Repita el proceso anterior para seleccionar varios archivos.
 - Junto al archivo seleccionado aparece la marca ✓.
4. Pulse el botón **TOOLS.**
 - El menú de opciones cambia de acuerdo con el estado actual.

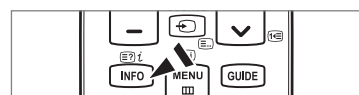
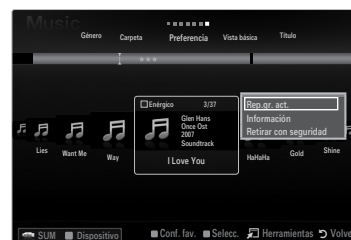

Rep.gr. act.

Con este menú se puede realizar una presentación de diapositivas de los archivos de fotos del grupo de clasificación actualmente seleccionado.

Deselecc. todos (Si hay, al menos, un archivo seleccionado)

Puede cancelar la selección de todos los archivos.

La marca ✓ indica que el archivo correspondiente seleccionado está oculto.

Información

Se muestra la información del archivo de fotos/música/películas. Se puede ver la información de los archivos durante una presentación siguiendo el mismo procedimiento.

Pulse el botón **INFO** para ver la información.

Retirar con seguridad

Se puede quitar el dispositivo del televisor con seguridad.

Photo

Secuencia

Con este menú puede realizar una presentación de diapositivas de los archivos de fotos del dispositivo de memoria USB.

Cambiar info grupo (Si la tecla de clasificación es Color)

Se puede cambiar la información de color de un archivo (o grupo de archivos) de una foto seleccionada para mover ésta de un grupo de color a otro.

Esto no cambia el color real de la foto.

La información del grupo del archivo actual se ha actualizado y las fotos se han movido al nuevo grupo de color.

Para cambiar la información de varios archivos, seleccione los que desee cambiar con el botón amarillo.

Music

Cambiar info grupo (Si la tecla de clasificación es Ánimo)

Se puede cambiar la información del estado de ánimo de los archivos de música. La información del grupo del archivo actual se ha actualizado y el archivo se ha movido al nuevo grupo. Para cambiar la información de varios archivos, seleccione éstos con el botón amarillo.

Menús de opciones de las presentaciones y la reproducción de música y películas

1. Durante una presentación (o la visualización de una foto) o la reproducción de música o películas, pulse el botón **TOOLS** para establecer una opción.
2. Pulse el botón **▲** o **▼** para seleccionar la opción deseada y, a continuación, pulse el botón **ENTER**.

Configuración de la imagen / Configuración del sonido

Puede seleccionar la configuración de la imagen y el sonido.

Información

Se muestra la información del archivo.

Retirar con seguridad

Se puede quitar el dispositivo del televisor con seguridad.



Menú de opciones de la presentación de diapositivas

Detener presentación / Iniciar visionado automático

Se puede iniciar o detener una presentación.

Vel. secuencia → Lenta / Normal / Rápida

Se puede seleccionar la velocidad de la presentación.

- Esta función está disponible sólo durante la presentación.
- Durante la presentación, también se puede cambiar la velocidad de ésta pulsando el botón **◀** (REW) o **▶** (FF).

Efecto de secuencia

Puede seleccionar los efectos de transición de pantalla que se utilizan en la presentación.

Ninguno / Fundido 1 / Fundido 2 / Persiana / Espiral / Tablero / Lineal / Escaleras / Cortinilla / Aleatorio

- Esta función está disponible sólo durante la presentación.

Girar

Puede girar las fotos guardadas en el dispositivo de memoria USB.

- Con cada pulsación del botón **◀**, la imagen gira 270°, 180°, 90° y 0°.
- Con cada pulsación del botón **▶**, la imagen gira 90°, 180°, 270° y 0°.
- El archivo girado no se guarda.

Zoom

Puede ampliar las fotos guardadas en el dispositivo de memoria USB. (x1 → x2 → x4)

- Para mover una foto ampliada, pulse el botón **ENTER** y, a continuación, los botones **▲/▼/◀/▶**. Tenga en cuenta que si una imagen ampliada es menor que el tamaño de la pantalla original, la función de cambio de ubicación no está operativa.
- El archivo ampliado no se guarda.

Música de fondo

Puede seleccionar una música de fondo para la presentación.

- Para usar esta función, en el dispositivo USB debe haber archivos de música y fotos almacenados.
- Se deben cargar archivos de música para acceder al modo BGM. Reproduzca los archivos de música en la categoría de música para cargarlos.

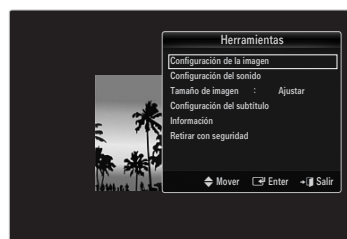
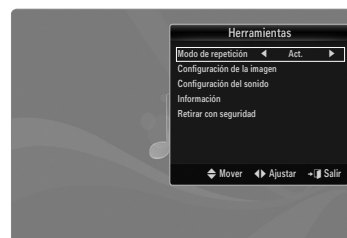

Menú de opciones de la reproducción de música

Modo de repetición → Act. / Des.

Puede reproducir archivos de música repetidamente.

Menús de opciones de la reproducción de películas

Tamaño de imagen → Ajustar / Original

Reproducir vídeo al tamaño de la pantalla o al original.

Configuración del subtítulo

Puede configurar los subtítulos de la película.

Visualización de una foto o una presentación

Visualización de una presentación

- ☑ En la presentación se usan todos los archivos de la sección de la lista de archivos.
- ☑ En la presentación, los archivos se muestran en orden a partir del archivo que se muestra en este momento.
- ☑ La presentación se ejecuta según el orden de la clasificación de la sección de la lista de archivos.
- ☑ Los archivos de música se pueden reproducir automáticamente durante la presentación si **Música de fondo** está configurado como **Act.**
- ☑ Cuando se muestre una lista de fotos, pulse el botón (reproducir)/**ENTER** del mando a distancia para iniciar la presentación.
- ☑ **Botones de control de la presentación**

Botón	Función
ENTER	Reproducir/hacer una pausa en la presentación.
	Reproducir la presentación.
	Hacer una pausa en la presentación.
	Salir de la presentación y volver a la lista de fotos.
	Cambiar la velocidad de la reproducción de la presentación.
TOOLS	Ejecutar varias funciones de los menús de fotos.

Reproducción del grupo actual

1. Pulse el botón para ir a la sección de las teclas de clasificación.
2. Pulse los botones o para seleccionar una norma de clasificación.
3. Pulse el botón para ir a la sección de la lista de grupos.
4. Seleccione un grupo con los botones y .
5. Pulse el botón (Reproducir). Se inicia la presentación de diapositivas de los archivos del grupo seleccionado.

• Otra posibilidad

1. Seleccione una tecla de clasificación y, en la sección de la lista de archivos, seleccione las fotos del grupo que desee.
 - ☑ Para ir al grupo anterior/siguiente, pulse los botones (REW) o (FF).
2. Pulse el botón **TOOLS**.
3. Pulse el botón o para seleccionar **Rep.gr. act.** y, a continuación, pulse el botón **ENTER** .
- ☑ En la presentación se usan sólo las fotos del grupo de clasificación que incluye los archivos seleccionados.

Para ver una presentación sólo con los archivos seleccionados

1. Pulse el botón para seleccionar la sección de la lista de archivos.
 2. Pulse los botones o para seleccionar la foto que desee en la sección de la lista de archivos.
 3. Pulse el botón amarillo.
 4. Repita el proceso anterior para seleccionar varias fotos.
 - ☑ La marca aparece a la izquierda de la foto seleccionada.
 - ☑ Si selecciona sólo un archivo, la presentación no se efectuará.
 - ☑ Para cancelar la selección de los archivos, pulse el botón **TOOLS** y seleccione **Deselecc. todos**.
 5. Pulse el botón (reproducir)/**ENTER** .
 - ☑ Los archivos seleccionados se usan en la presentación.
- **Otra posibilidad**
1. En la sección de la lista de archivos, pulse los botones amarillos para seleccionar las fotos deseadas.
 2. Pulse el botón **TOOLS**.
 3. Pulse el botón o para seleccionar **Secuencia** y, a continuación, pulse el botón **ENTER** .
 - ☑ Los archivos seleccionados se usan en la presentación.

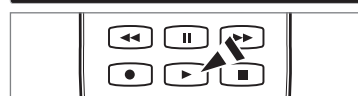
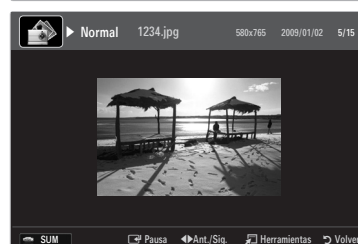

Reproducción de música

Reproducción de un archivo de música

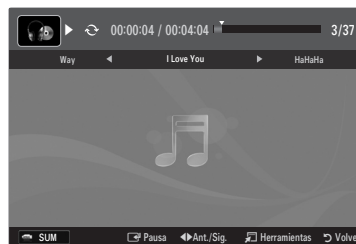

1. Pulse el botón ▼ para seleccionar la sección de la lista de archivos.
2. Pulse los botones ◀ o ▶ para seleccionar el archivo de música que desee.
3. Pulse el botón ▶ (reproducir)/ENTER .
 - Este menú sólo muestra archivos con la extensión MP3. Los archivos con otras extensiones no se muestran, aunque se hayan guardado en el mismo dispositivo USB.
 - El archivo seleccionado se visualiza en la parte superior con su tiempo de reproducción.
 - Para ajustar el volumen de la música, pulse el botón del volumen del mando a distancia. Para silenciar el sonido, pulse el botón **MUTE** del mando a distancia.
 - Si, al reproducir archivos MP3, el sonido no se oye correctamente, ajuste **Equalizer** y **SRS TruSurround HD** en el menú Sonido. (Un archivo MP3 con una modulación excesiva puede causar problemas de sonido.)
 - La duración de la reproducción de un archivo de música puede visualizarse como '00:00:00' si la información del tiempo de reproducción no se encuentra al inicio del archivo.
 - ◀◀ (REW) o ▶▶ (FF) no funcionan durante la reproducción.





Botones de control de la reproducción de música

Botón	Función
ENTER 	Reproducir/hacer una pausa en el archivo de música.
▶	Reproducir el archivo de música.
⏸	Hacer una pausa en el archivo de música.
◀	Salir del modo de reproducción y volver a la lista de música.
TOOLS	Ejecutar varias funciones de los menús de música.

Icono de información de la función de la música

	Cuando todos los archivos de música de la carpeta (o el archivo seleccionado) se repiten. Modo de repetición está Act..
	Cuando todos los archivos de música de la carpeta (o el archivo seleccionado) se reproducen una vez. Modo de repetición está Des..

Reproducción de un grupo de música

1. Pulse el botón ▲ para ir a la sección de las teclas de clasificación.
 2. Pulse los botones ◀ o ▶ para seleccionar una norma de clasificación.
 3. Pulse el botón ▼ o ENTER  para ir a la sección de la lista de grupos.
 4. Pulse el botón ▶ (reproducir). Se inicia la reproducción de los archivos del grupo seleccionado.
- **Otra posibilidad**
 1. Seleccione una tecla de clasificación y en la sección de la lista de archivos seleccione los archivos del grupo que desee.
 - Para ir al grupo anterior/siguiente, pulse los botones ◀◀ (REW) o ▶▶ (FF) .
 2. Pulse el botón **TOOLS**.
 3. Pulse el botón ▲ o ▼ para seleccionar **Rep.gr. act.** y, a continuación, pulse el botón **ENTER** .
 - Se reproducen los archivos de música incluidos en el archivo seleccionado.

Reproducción de archivos de música seleccionados

1. Pulse el botón ▼ para seleccionar la sección de la lista de archivos.
2. Pulse los botones ◀ o ▶ para seleccionar el archivo de música deseado.
3. Pulse el botón amarillo.
4. Repita el proceso anterior para seleccionar varios archivos de música.
 - La marca ✓ aparece a la izquierda del archivo de música seleccionado.
 - Para cancelar la selección de los archivos, pulse el botón **TOOLS** y seleccione **Deselecc. todos**.
5. Pulse el botón ▶ (reproducir)/ENTER .
 - Se reproducen los archivos seleccionados.

Reproducción de un archivo de película

Reproducción de un archivo de película

1. Pulse el botón ▼ para seleccionar la sección de la lista de archivos.
2. Pulse los botones ◀ o ▶ para seleccionar el archivo de película que desee.
3. Pulse el botón ▶ (reproducir) **ENTER** .
 - El archivo seleccionado se reproduce.
 - El archivo seleccionado se visualiza en la parte superior con su tiempo de reproducción.
 - La duración de la reproducción de un archivo de película puede visualizarse como '00:00:00' si la información del tiempo de reproducción no se encuentra al inicio del archivo.
 - Se pueden reproducir emocionantes archivos multimedia de juegos, pero la función de juego no se admite.

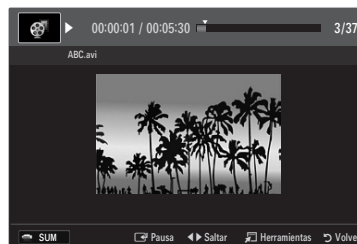







Formatos de subtítulo admitidos

Nombre	Extensión del archivo	Formato
Texto basado en tiempo MPEG-4	.txt	XML
SAMI	.smi	HTML
SubRip	.srt	basado en cadenas
SubViewer	.sub	basado en cadenas
Micro DVD	.sub o .txt	basado en cadenas



Formatos de vídeo admitidos

Extensión del archivo	Contenedor	Decodificador de vídeo	Códec de audio	Resolución
*.avi	AVI	Divx 3.11 / 4.x / 5.1 / 6.0	MP3 AC3 LPCM ADPCM	720x576
		XviD		1920x1080
		H.264 BP / MP / HP		1920x1080
		MPEG4 SP / ASP		1920x1080
		Motion JPEG		800x600
*.mkv	MKV	Divx 3.11 / 4.x / 5.1 / 6.0	MP3 AC3 LPCM ADPCM	720x576
		XviD		1920x1080
		H.264 BP / MP / HP		1920x1080
		MPEG4 SP / ASP		1920x1080
		Motion JPEG		800x600
*.asf	ASF	Divx 3.11 / 4.x / 5.1 / 6.0	MP3 AC3 LPCM ADPCM WMA	720x576
		XviD		1920x1080
		H.264 BP / MP / HP		1920x1080
		MPEG4 SP / ASP		1920x1080
		Motion JPEG		800x600
*.wmv	ASF	VC1	WMA	1920x1080
*.mp4	MP4 (SMP4)	H.264 BP / MP / HP	MP3 ADPCM AAC	1920x1080
		MPEG4 SP / ASP		1920x1080
		XVID		1920x1080
*.3gp	3GPP	H.264 BP / MP / HP	ADPCM AAC	1920x1080
		MPEG4 SP / ASP		1920x1080
*.vro	VRO VOB	MPEG2	AC3 MPEG LPCM	1920x1080
		MPEG2		1920x1080
*.mpg *.mpeg	PS	MPEG1	AC3 MPEG LPCM	1920x1080
		MPEG2		1920x1080
*.ts *.tp *.trp	TS	MPEG2	AAC MP3	1920x1080
		H.264		1920x1080
		VC1		1920x1080



Botones de control de la reproducción de vídeo

Botón	Función
ENTER 	Reproducir/hacer una pausa en el archivo de película
	Reproducir el archivo de película
	Hacer una pausa en el archivo de película
TOOLS	Ejecutar varias funciones de los menús de películas.
	Salir del modo de reproducción y volver a la lista de películas.
	Saltar hacia adelante o hacia atrás en el archivo de película.
	Ir al principio o al final del archivo.
	Reproducir el archivo a doble velocidad. Es posible que esta función no se admita, según el codec.





Reproducción de un grupo de películas

1. Pulse el botón ▲ para ir a la sección de las teclas de clasificación.
2. Pulse los botones ◀ o ▶ para seleccionar una norma de clasificación.
3. Pulse el botón ▼ o ENTER  para ir a la sección de la lista de grupos.
4. Pulse el botón  (reproducir). Sólo se inicia la reproducción de los archivos del grupo seleccionado.

● Otra posibilidad





1. Seleccione una tecla de clasificación y en la sección de la lista de archivos seleccione los archivos del grupo que desee.
 -  Para ir al grupo anterior/siguiente, pulse los botones ◀◀ (REW) o ▶▶ (FF).
2. Pulse el botón **TOOLS**.
3. Pulse el botón ▲ o ▼ para seleccionar **Rep.gr. act.** y, a continuación, pulse el botón ENTER .
 -  Se reproducen los archivos de películas del grupo de ordenación, incluido el archivo seleccionado.

Reproducción de archivos de películas seleccionados

1. Pulse el botón ▼ para seleccionar la sección de la lista de archivos.
2. Pulse los botones ◀ o ▶ para seleccionar el archivo de música deseado.
3. Pulse el botón amarillo.
 -  La marca ✓ aparece a la izquierda del archivo de película seleccionado.
 -  Para cancelar la selección de los archivos, pulse el botón **TOOLS** y seleccione **Deselecc. todos**.
4. Repita el proceso anterior para seleccionar varios archivos de películas.
5. Pulse el botón  (reproducir)/ENTER .
 -  Sólo se reproduce el archivo seleccionado.



Continuación de la reproducción de una película (reanudar reproducción)

Si sale de la función de reproducción de la película, ésta se puede reproducir posteriormente desde el punto en que se detuvo.

1. Seleccione el archivo de la película que desee seguir reproduciendo, pulsando los botones ◀ o ▶ en la sección de la lista de archivos.
2. Pulse el botón  (reproducir)/ENTER .
3. Seleccione **Contin.** (reanudar reproducción) con el botón azul.
 -  La película se reproducirá desde el punto en que se detuvo.
 -  Si la función **Recordar contin. pelíc.** está configurada como **Act.** en el menú **Setup**, aparecerá un mensaje emergente cuando se reanude la reproducción de un archivo de película.

Uso del menú de Setup

Muestra la configuración del usuario del menú **Media Play**.

1. Pulse el botón **MEDIA.P.**
2. Pulse los botones ◀ o ▶ para seleccionar **Setup** y, a continuación, pulse el botón **ENTER** .
3. Pulse el botón ▲ o ▼ para seleccionar la opción deseada.
4. Pulse los botones ◀ o ▶ para seleccionar Brillo.
 Para salir del modo **Media Play**, pulse el botón **MEDIA.P** del mando a distancia.



■ Usar vista de color → Act. / Des.

Puede ordenar las fotos por color. Si se ha activado esta opción, el tiempo de carga puede aumentarse para recoger información de color de las fotos.

■ Modo de repetición → Act. / Des.

Puede seleccionar que los archivos de música se repitan continuamente.

■ Recordar contin. pelíc. → Act. / Des.

Seleccionar para mostrar el mensaje de ayuda emergente para la reproducción de una película desde el punto en que se dejó de ver anteriormente.

■ Obtener código de registro de DivX® VOD

Muestra el código de registro autorizado para el televisor. Si se conecta al sitio Web DivX y registra el código de registro con una cuenta personal, puede descargar el archivo de registro VOD.

Si reproduce el registro VOD mediante el reproductor multimedia, el registro se ha terminado.

-  Para obtener más información sobre DivX® VOD, visite www.DivX.com

■ Obtener código desactivación DivX® VOD

Si DivX® VOD no está registrado, aparece el código de desactivación de registro.

Si ejecuta esta función cuando DivX® VOD se ha registrado, el registro actual de DivX® VOD se desactiva.

■ Tiempo ej. salvapantallas → 2 horas / 4 horas / 8 horas

Puede configurar el tiempo de espera necesario para que se ejecute el salvapantallas.

■ Información

Puede configurar que se muestre la información del dispositivo conectado.

■ Retirar con seguridad

Se puede quitar el dispositivo del televisor con seguridad.

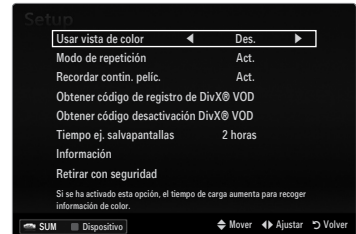

MEDIA PLAY -DLNA

Configuración de la red DLNA

DLNA permite reproducir imágenes, música y vídeos guardados en el ordenador o en el televisor a través de una conexión de red en modo Media Play. De esta forma se elimina la necesidad de copiarlos en un dispositivo de almacenamiento USB y después conectar éste al televisor. Para utilizar DLNA, es necesario conectar el televisor a la red e instalar la aplicación DLNA en el ordenador.

Diagrama de conexión con la red - Cable



Diagrama de conexión con la red - Inalámbrica



1. Para obtener más información sobre cómo configurar la red, consulte 'Configuración de la red'.
 - ☑ Se le recomienda que ubique el televisor y el PC en la misma subred. Las 3 primeras partes de la dirección de la subred del televisor y las direcciones IP del PC deben ser iguales; sólo la última parte (la dirección host) se debe cambiar. (Por ejemplo, dirección IP: 123.456.789.**)
2. Conecte el ordenador en el que se instalará el programa **Samsung PC Share Manager** y el módem externo con un cable LAN.
 - ☑ Se puede conectar el televisor al ordenador directamente sin usar compartidor (enrutador).

Instalación de la aplicación DLNA

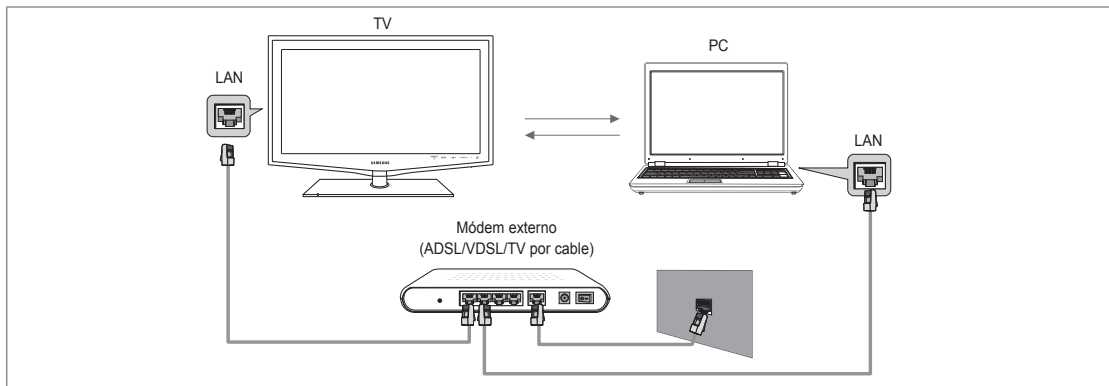
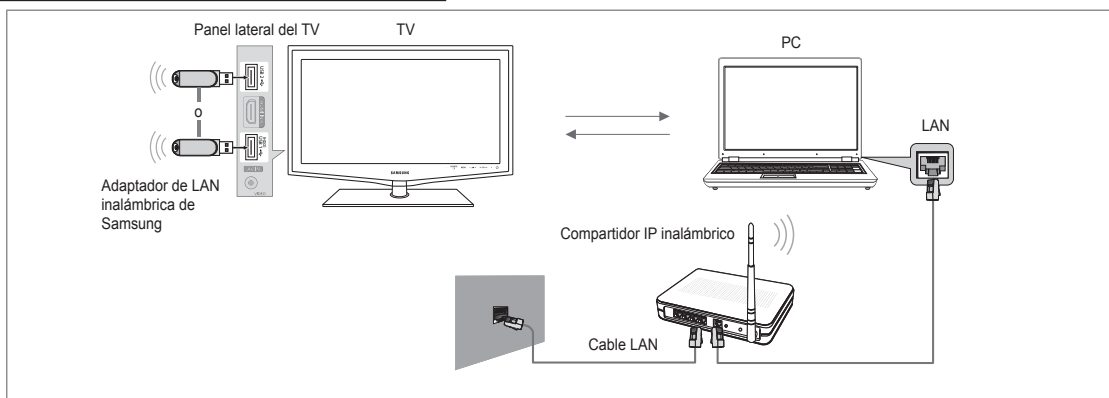
Para reproducir contenidos del ordenador en el televisor, primero hay que instalar la aplicación. Para usar la función DLNA sin problemas, use el programa del CD-ROM suministrado con el televisor o use el programa PC Share Manager de Samsung que se corresponda con el modelo de televisor que se puede descargar del sitio Web de Samsung.

Requisitos del sistema

1. Inserte en el ordenador el CD del programa suministrado con el televisor.
2. Para instalar el programa se necesitan 30 MB libres de espacio en disco duro.
 - ☑ Si se comparten archivos, se necesitan hasta 30 MB de espacio en disco duro por cada 100 archivos.
 - ☑ Si se cancela el acceso compartido a archivos, también se libera el espacio en el disco duro utilizado para la información de las miniaturas.

Formatos compatibles

- Imagen: JPEG/Audio: MP3/ Video: AVI, MKV, ASF, MP4, 3GPP, PS, contenedor TS. Con el fin de conocer de forma detallada los formatos de video admitidos, consulte las instrucciones 'Reproducción de un archivo de película'.

Instalación de la aplicación



1. Ejecute el archivo Setup.exe que se encuentra en el CD del programa suministrado con el producto.
 - ☑ Otra opción es descargar el archivo desde www.samsung.com.
2. Instale SAMSUNG PC Share Manager como se muestra en las ilustraciones siguientes.
3. Cuando la instalación haya finalizado, se mostrará en el escritorio el icono de PC Share Manager.
 - ☑ Haga doble clic sobre el icono para ejecutar el programa.

Uso de la aplicación DLNA

Diseño de la pantalla del programa

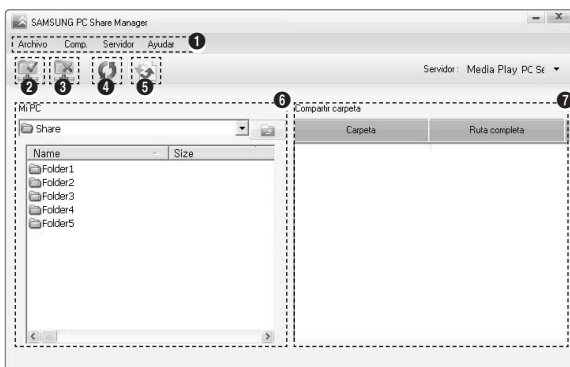

1. Menús: La aplicación incluye los menús siguientes: **Arch.**, **Compartir**, **Servidor** y **Ayudar**.
2. Haga clic para compartir la carpeta del servidor PC.
3. Haga clic para cancelar el acceso compartido.
4. Haga clic para actualizar la carpeta y los archivos del ordenador.
5. Haga clic para sincronizar el estado de acceso compartido.
6. Se mostrarán las carpetas y los archivos del ordenador que se compartirán.
7. Se mostrarán las carpetas que comparte el usuario.

❑ **Compartir**

■ **Cómo compartir una Carpeta**

Se pueden compartir carpetas entre el ordenador y el televisor.

■ **Cómo cancelar una Carpeta compartida**

Se puede cancelar el acceso a una carpeta compartida en el ordenador. Seleccione una carpeta del panel **Carpeta compartida** y seleccione **no compartir carpeta**.

■ **Aplicación de los ajustes actuales**

Realice este procedimiento cuando sea necesario sincronizar debido a la creación de una nueva carpeta compartida o a la cancelación de una carpeta compartida. El menú **Configurar estado cambiado** aplica los cambios de las carpetas compartidas a los datos guardados con el programa de acceso compartido del ordenador.

Como aplicar los cambios a los datos internos es un proceso lento, esta función permite a los usuarios aplicar los cambios a los datos sólo cuando resulta necesario. Los cambios en el estado de la carpeta compartida no se aplican al servidor hasta que se selecciona el menú **Configurar estado cambiado**. Los cambios en las carpetas compartidas no se aplican al ordenador hasta que se selecciona el menú **Configurar estado cambiado**.

■ **Ajuste de los permisos de acceso**

Para permitir que el televisor encuentre el ordenador, es necesario ajustar aquél en **Config. norma dispositivo** en la ventana de configuración de los permisos de acceso. Además, es necesario que el ordenador servidor y el televisor se encuentren en la misma subred.

- Método: Seleccione el menú **compartir** y seleccione **Config. norma dispositivo**. Los elementos rechazados se representan en color gris. Puede cambiar los permisos de acceso con el botón Allow **Accept/Denegar**. Para eliminar un elemento, selecciónelo y después elija **borrar elemento seleccionado**.

❑ **Servidor**

■ **Servidor**

La función de servidor del ordenador se puede iniciar o detener.

■ **Ejecute el servidor digital multimedia DLNA cuando se inicie Windows.**

Puede determinar si desea que el servidor del ordenador se inicie automáticamente cuando Windows se inicie.

■ **Cambiar nombre serv.**

Es posible cambiar el nombre al servidor del ordenador.

Uso de la función DLNA

Uso del menú DLNA

DLNA (Digital Living Network Alliance) permite reproducir el contenido guardado en un servidor DLNA (normalmente un ordenador) conectado al televisor o a través de una red. El Reproductor multimedia permite reproducir contenidos guardados en un dispositivo de memoria USB conectado al televisor, mientras que DLNA permite reproducir contenido guardado en un servidor DLNA (el ordenador) conectado al televisor o a través de la red. Los procedimientos para usar los contenidos son los mismos que los de **Media Play (USB & DLNA)**.

1. Pulse el botón **MEDIA.P** del mando a distancia para que se muestre el menú **DLNA**.
2. Pulse los botones ◀ o ▶ para seleccionar un icono (**Photo, Music, Movie, Setup**) y, a continuación, pulse el botón **ENTER** .

 Para salir del modo **DLNA**, pulse el botón **MEDIA.P** del mando a distancia.

 DLNA no es compatible con las funciones siguientes.

- Las funciones de música de fondo y configuración de la música de fondo.
- La clasificación de archivos por preferencias en las carpetas Photo, Music y Movie.
- La función del cambio de grupo.
- Las funciones de copiar / eliminar.
- La función de retirar con seguridad.
- Las funciones de tecla REW/FF (◀/▶) mientras se reproduce una película.
- Función de continuación de la reproducción de una película (reanudar reproducción).

 Es posible que la función Skip no funcione con algún contenedor como asf y mkv.

 No se admite el subtítulo incorporado, Multi-audio ni DivX DRM.

 Samsung PC Share Manager debe ser compatible con el programa cortafuegos del ordenador.

 Es posible que las funciones de omitir (teclas ◀/▶) y de pausa no funcionen mientras se reproduce una película para el DLNA de otros fabricantes, dependiendo de la información de contenidos correspondiente.

 Es posible que no se muestre el tiempo de reproducción mientras se visualiza una película.

Conexión de dispositivos Anynet+

¿Qué es Anynet+?

Anynet+ es una función que permite controlar con el mando a distancia del televisor Samsung todos los dispositivos de Samsung conectados que sean compatibles con Anynet+. El sistema Anynet+ sólo se puede usar con dispositivos de Samsung que tengan la función Anynet+. Para asegurarse de que el dispositivo de Samsung tenga dicha función, compruebe si lleva el logotipo Anynet+.

Para conectar al televisor

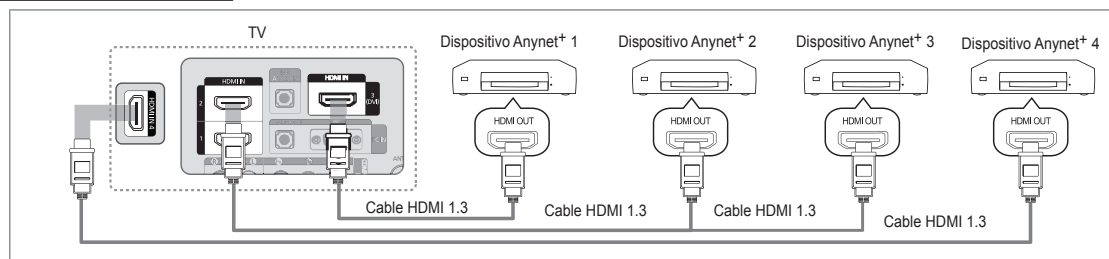

1. Conecte el terminal **HDMI IN (1, 2, 3(DVI) o 4)** del televisor y el terminal **HDMI OUT** del dispositivo Anynet+ correspondiente mediante un cable HDMI.

Para conectar al sistema Home Cinema

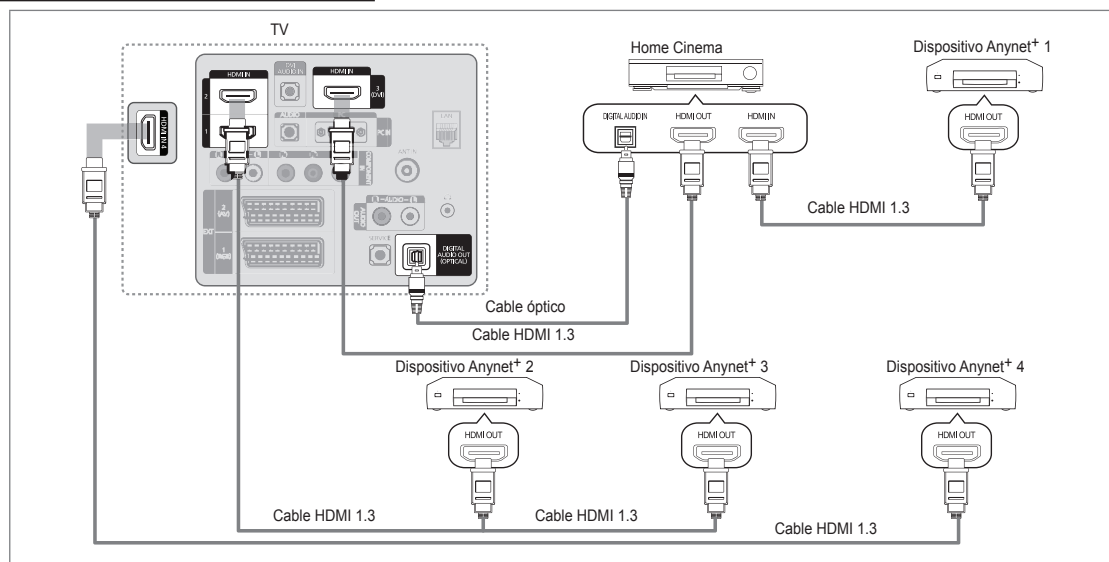

1. Conecte el terminal **HDMI IN (1, 2, 3(DVI) o 4)** del televisor y el terminal **HDMI OUT** del dispositivo Anynet+ correspondiente mediante un cable HDMI.
2. Conecte el terminal **HDMI IN** del sistema Home Cinema y el terminal **HDMI OUT** del dispositivo Anynet+ correspondiente mediante un cable HDMI.
 - Conecte el cable óptico entre el terminal **DIGITAL AUDIO OUT (OPTICAL)** del televisor y la entrada de audio digital del sistema Home Cinema.
 - Si se sigue la conexión anterior, el terminal **Optical** sólo produce la salida de 2 canales de audio. Sólo oírá sonido de los altavoces frontales izquierdo y derecho y del subwoofer del sistema Home Theatre. Para escuchar el canal de audio 5.1, conecte el terminal **DIGITAL AUDIO OUT (OPTICAL)** del DVD/decodificador de satélite (es decir, dispositivo Anynet 1 o 2) directamente al amplificador o sistema Home Cinema, no al televisor.
 - Conecte sólo un sistema Home Cinema.
 - Puede conectar un dispositivo Anynet+ mediante el cable HDMI 1.3. Algunos cables HDMI pueden no admitir las funciones Anynet+.
 - Anynet+ funciona cuando el dispositivo de AV que admite Anynet+ se encuentra en estado de espera o de encendido.
 - Anynet+ admite hasta 12 dispositivos de AV en total. Tenga en cuenta que puede conectar hasta 3 dispositivos del mismo tipo.

Configuración de Anynet+

 Pulse el botón **TOOLS** para ver el menú **Herramientas**. También puede mostrar el menú Anynet+ seleccionando **Herramientas** → **Anynet+ (HDMI-CEC)**.

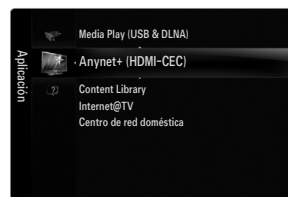

Configuración

■ Anynet+ (HDMI-CEC) → Des. / Act.

Para usar la función Anynet+, **Anynet+ (HDMI-CEC)** debe estar configurado como **Act.**

 Cuando la función **Anynet+ (HDMI-CEC)** está desactivada, todas las operaciones relacionadas con Anynet+ se desactivan.

■ Apagado automático → No / Sí

Configuración de un dispositivo Anynet+ para que se desactive automáticamente cuando el televisor se apaga

 La fuente activa del mando a distancia del televisor se debe configurar para que éste utilice la función Anynet+.

 Si establece **Apagado automático** como **Sí**, los dispositivos externos conectados también se desactivan cuando se apaga el televisor. Si un dispositivo externo todavía está grabando, puede apagarse o no.





Conexión entre dispositivos Anynet+

1. Pulse el botón **TOOLS**. Pulse el botón **ENTER**  para seleccionar **Anynet+ (HDMI-CEC)**.

2. Pulse los botones **▲** o **▼** para seleccionar **Lista de dispositivos** y, a continuación, pulse el botón **ENTER** .

 Se muestran los dispositivos Anynet+ conectados al televisor.

 Si no encuentra el dispositivo que desea, pulse el botón rojo para buscar los dispositivos.

3. Pulse los botones **▲** o **▼** para seleccionar un dispositivo determinado y, a continuación, pulse el botón **ENTER** . Se cambia al dispositivo seleccionado.

 Sólo cuando se configura **Anynet+ (HDMI-CEC)** como **Act.** en el menú **Aplicación**, aparece el menú **Lista de dispositivos**.

 El cambio a los dispositivos seleccionados puede tardar unos 2 minutos. No se puede cancelar la operación de cambio de dispositivo mientras ésta se está efectuando.

 El tiempo necesario para la búsqueda de dispositivos depende de la cantidad de dispositivos conectados.

 Cuando finaliza la búsqueda de dispositivos, no se muestra el número de dispositivos encontrados.

 Aunque el televisor busca automáticamente la lista de dispositivos cuando se enciende con el botón de alimentación, es posible que los dispositivos que se conectan al televisor no aparezcan siempre automáticamente en la lista de dispositivos. Pulse el botón rojo para buscar el dispositivo conectado.

 Si ha seleccionado el modo de entrada externa pulsando el botón **SOURCE**, no podrá usar la función Anynet+. Asegúrese de cambiar a un dispositivo Anynet+ mediante la **Lista de dispositivos**.



Menú Anynet+

El menú Anynet+ cambia según el tipo y el estado de los dispositivos Anynet+ conectados al televisor.

Menú Anynet+	Descripción
Ver la televisión	El modo Anynet+ cambia al modo de emisión de TV.
Lista de dispositivos	Muestra la lista de dispositivos de Anynet+.
(nombre_dispositivo) MENU	Muestra los menús del dispositivo conectado. Por ejemplo, si se ha conectado un grabador de DVD, se muestra el menú del disco del grabador de DVD.
(nombre_dispositivo) INFO	Muestra el menú de reproducción del dispositivo conectado. Por ejemplo, si se ha conectado un grabador de DVD, se muestra el menú de reproducción del grabador de DVD.
Grabación: (*grabador)	Inicia inmediatamente la grabación en el grabador. (Sólo está disponible en los dispositivos que admiten la función de grabación.)
Detener la grabación: (*grabador)	Detiene la grabación.
Receptor	La reproducción del sonido se efectúa a través del receptor.

 Cuando hay conectados varios dispositivos de grabación, éstos se muestran como (*grabador), pero si sólo hay conectado un dispositivo, éste se muestra como (*nombre_dispositivo).

Botones del mando a distancia del televisor disponibles en el modo Anynet+

Tipo de dispositivo	Estado de funcionamiento	Botones disponibles
Dispositivo Anynet+	Después de cambiar al dispositivo, cuando el menú de éste aparece en la pantalla.	Botones numéricos Botones ▲/▼/◀/▶/ ENTER ↵ Botones de colores/botón EXIT
	Después de cambiar al dispositivo, mientras se reproduce un archivo	◀◀(Búsqueda atrás) / ▶▶(Búsqueda adelante) / ■(Detener) / ▶(Reproducir) / ⏸(Pausa)
Dispositivo con sintonizador incorporado	Después de cambiar al dispositivo, mientras se ve un programa de TV	P ▼/P ▲
Dispositivo de audio	Cuando el receptor está activado	- ▲ +/MUTE

- ☑ La función Anynet+ sólo es operativa cuando la fuente activa del mando a distancia del televisor está ajustada en TV.
- ☑ El botón ■ funciona sólo cuando la grabación es posible.
- ☑ Los dispositivos Anynet+ no se pueden controlar con los botones del TV. Los dispositivos Anynet+ sólo se pueden controlar mediante el mando a distancia del televisor.
- ☑ El mando a distancia del televisor puede no funcionar en determinadas circunstancias. En ese caso, vuelva a seleccionar el dispositivo Anynet+.
- ☑ Las funciones Anynet+ no funcionan con los productos de otros fabricantes.
- ☑ El funcionamiento de ◀◀, ▶▶ puede variar según el dispositivo.

Grabación

La grabadora de Samsung permite efectuar una grabación de un programa de televisión.

1. Pulse el botón **TOOLS**. Pulse el botón **ENTER** ↵ para seleccionar **Anynet+ (HDMI-CEC)**.
2. Pulse los botones ▲ o ▼ para seleccionar la grabación inmediata y, a continuación, pulse el botón **ENTER** ↵. Comienza la grabación.
 - ☑ Cuando hay más de un dispositivo de grabación
Cuando hay varios dispositivos de grabación conectados, éstos se muestran en una lista. Pulse los botones ▲ o ▼ para seleccionar un dispositivo de grabación y pulse el botón **ENTER** . Comienza la grabación.
 - ☑ Si el dispositivo de grabación no aparece, seleccione **Lista de dispositivos** y pulse el botón rojo para buscar dispositivos
3. Pulse el botón **EXIT** para salir.
 - ☑ Se pueden grabar las transmisiones de la fuente seleccionando **Grabar:** (nombre_dispositivo).
 - ☑ Si pulsa el botón ■, se grabará lo que está viendo en ese momento. Si está viendo un vídeo desde otro dispositivo, se graba el vídeo de éste.
 - ☑ Antes de grabar, compruebe si la toma de antena está conectada correctamente al dispositivo de grabación. Para conectar correctamente una antena a un dispositivo de grabación, consulte el manual del usuario del dispositivo de grabación.



Escucha a través de un receptor (sistema Home Cinema)

Se puede escuchar sonido a través de un receptor en lugar de hacerlo mediante el altavoz del TV.

1. Pulse el botón **TOOLS**. Pulse el botón **ENTER** ↵ para seleccionar **Anynet+ (HDMI-CEC)**.
2. Pulse los botones ▲ o ▼ para seleccionar **Receptor**. Pulse los botones ◀ o ▶ para seleccionar **Act.** o **Des.**.
3. Pulse el botón **EXIT** para salir.
 - ☑ Si el receptor sólo admite audio, quizás no se muestre la lista de dispositivos.
 - ☑ El receptor funcionará si se ha conectado correctamente el terminal de entrada óptico del receptor con el terminal **DIGITAL AUDIO OUT (OPTICAL)** del televisor.
 - ☑ Cuando el receptor (sistema Home Cinema) está activado, se puede oír la salida de sonido desde el terminal óptico del televisor. Cuando se ve la televisión a través de una señal de DTV (aéreo), el televisor envía el sonido de 5.1 canales al receptor del sistema Home Cinema. Cuando la fuente es un componente digital, como un DVD, y está conectada al televisor a través de HDMI, sólo se oye el sonido de 2 canales del receptor del sistema Home Cinema.
 - ☑ Si hay una interrupción en la alimentación del televisor con la opción **Receptor** configurada en **Act.** (por desconectar el cable de alimentación o por un fallo de corriente), puede que **Seleccionar altavoz** esté establecido como **Altavoz externo** al volver a encender el televisor.



Solución de problemas de Anynet+

Problema	Posible solución
Anynet+ no funciona.	<ul style="list-style-type: none"> ● Compruebe si el dispositivo es un dispositivo Anynet+. El sistema Anynet+ sólo admite dispositivos Anynet+. ● Conecte sólo un receptor (sistema Home Cinema). ● Compruebe si el cable de alimentación del dispositivo Anynet+ está debidamente conectado. ● Compruebe las conexiones de los cables de Video/Audio/HDMI 1.3 del dispositivo Anynet+. ● Compruebe si Anynet+ (HDMI-CEC) está activado en el menú de configuración de Anynet+. ● Compruebe si el mando a distancia del televisor está en modo TV. ● Compruebe si es un mando a distancia exclusivo para Anynet+. ● Anynet+ no funciona en algunas situaciones. (Búsqueda de canales, funcionamiento de Media Play, Plug & Play, etc.) ● Cuando se conecta o se desconecta el cable HDMI 1.3, se han de buscar de nuevo los dispositivos o volver a apagar y encender el televisor. ● Compruebe si la función Anynet+ del dispositivo Anynet+ está activada.
Deseo iniciar Anynet+.	<ul style="list-style-type: none"> ● Compruebe si el dispositivo Anynet+ está correctamente conectado al televisor y compruebe si Anynet+ (HDMI-CEC) está establecido en Act. en el menú Anynet+ Configuración. ● Pulse el botón TV del mando a distancia del televisor para cambiar a TV. A continuación pulse el botón TOOLS para visualizar el menú Anynet+ y seleccionar el menú que desee.
Deseo salir de Anynet+.	<ul style="list-style-type: none"> ● Seleccione Ver la televisión en el menú Anynet+. ● Pulse el botón SOURCE del mando a distancia del televisor y seleccione un dispositivo que no sea Anynet+. ● Pulse P ∨/∧, PRE-CH y FAV.CH para cambiar el modo TV. (Tenga en cuenta que el botón de canal sólo funciona cuando no hay ningún dispositivo Anynet+ con sintonizador incorporado conectado.)
En la pantalla aparece el mensaje 'Conectando a un dispositivo Anynet+'.	<ul style="list-style-type: none"> ● El mando a distancia no se puede utilizar cuando se está configurando Anynet+ o cambiando a un modo de visualización. ● Utilice el mando a distancia cuando haya terminado la configuración de Anynet+ o el cambio al modo de visualización.
El dispositivo Anynet+ no reproduce.	<ul style="list-style-type: none"> ● No se puede usar la función de reproducción mientras se efectúa una conexión Plug & Play.
El dispositivo conectado no se muestra.	<ul style="list-style-type: none"> ● Compruebe si el dispositivo admite las funciones Anynet+. ● Compruebe si el cable HDMI 1.3 está debidamente conectado. ● Compruebe si Anynet+ (HDMI-CEC) está establecido como Act. en el menú de configuración de Anynet+. ● Vuelva a efectuar una búsqueda de dispositivos Anynet+. ● Sólo puede conectar un dispositivo Anynet+ mediante el cable HDMI 1.3. Algunos cables HDMI pueden no admitir las funciones Anynet+. ● Si se ha interrumpido por una situación anormal como la desconexión del cable HDMI o el de alimentación o por un fallo en la corriente eléctrica, deberá repetir la búsqueda del dispositivo.
El programa de televisión no se puede grabar.	<ul style="list-style-type: none"> ● Compruebe la conexión de la toma de antena del dispositivo de grabación.
El sonido del televisor no sale a través del receptor.	<ul style="list-style-type: none"> ● Conecte el cable óptico entre el televisor y el receptor.

CONTENT LIBRARY

Uso de la Content Library

La biblioteca de contenidos permite disfrutar de diferentes contenidos en el televisor. Se pueden utilizar los contenidos predeterminados almacenados en la memoria del televisor o los contenidos nuevos mediante un dispositivo USB.



Uso de los botones del mando a distancia con el menú de la Content Library

Botón	Función
▲/▼/◀/▶	Mover el cursor y seleccionar una opción.
ENTER [↵]	Seleccionar la opción marcada.
RETURN	Volver al menú anterior.
EXIT	Detener la función actual y volver al menú principal de Content Library .
^ P v	Detiene el modo Content Library y vuelve al modo TV.
Botones de colores	Las teclas que ofrece cada función se describen en su página correspondiente.
- [M] + / MUTE	Se puede controlar el volumen del contenido que se reproduce.

LA CONTENT LIBRARY INCLUYE TEXTOS, GRÁFICOS, IMÁGENES, MULTIMEDIA Y OTROS MATERIALES CON FINES SÓLO INFORMATIVOS Y PUBLICITARIOS. LOS MATERIALES DE LA BIBLIOTECA DE CONTENIDOS SE HAN MODIFICADO Y SE MANTIENEN REVISADOS Y ACTUALIZADOS. LOS MATERIALES DE LA CONTENT LIBRARY PUEDEN NO SER APROPIADOS PARA TODAS LAS AUDIENCIAS. LA INFORMACIÓN DE LA CONTENT LIBRARY SE PROPORCIONA "TAL CUAL". AUNQUE LA INFORMACIÓN PROPORCIONADA EN LA CONTENT LIBRARY SE HA OBTENIDO O RECOPILO EN FUENTES QUE CONSIDERAMOS FIABLES, SAMSUNG NO PUEDE GARANTIZAR NI GARANTIZA LA PRECISIÓN, VALIDEZ, VIGENCIA O INTEGRIDAD DE CUALQUIER INFORMACIÓN O DATO DISPONIBLE PARA UN PROPÓSITO EN PARTICULAR. BAJO NINGUNA CIRCUNSTANCIA, INCLUIDA NEGLIGENCIA, SAMSUNG SE HACE RESPONSABLE, YA SEA POR CONTRATO YA SEA POR AGRAVIO, DE CUALQUIER DAÑO DIRECTO, INDIRECTO, INCIDENTAL, ESPECIAL O CONSECUENTE, GASTOS LEGALES, PAGOS Y CUALQUIER OTRO DAÑO DERIVADOS DE O RELACIONADOS CON CUALQUIER INFORMACIÓN INCLUIDA, O COMO RESULTADO DEL USO DE LA CONTENT LIBRARY, NI SIQUIERA EN EL CASO DE QUE SE HAYA ADVERTIDO DE LA POSIBILIDAD DE TALES DAÑOS.

Utilización de los contenidos

Puede disfrutar del contenido guardado en la memoria del televisor.

- ☑ Para volver al menú principal de **Content Library**, pulse el botón **EXIT**.
- ☑ La pantalla del volumen no se muestra pero éste se puede controlar.

☐ Galería

Esta función reproduce una presentación de fotos con imágenes en alta resolución y música de fondo, y produce varios ambientes. Con la función Galería del TV, se puede cambiar el ambiente de casa.

- ☑ Los copyrights de los contenidos de **Galería** y todas las cuestiones relacionadas con los mismos están reservados por **TimeSpace, Inc.**
- ☑ Pulse el botón **ENTER [↵]** para hacer una pausa en la presentación; pulse también el botón **ENTER [↵]** para reanudarla.
- ☑ Pulse el botón **INFO** para mostrar la información de la foto seleccionada. (Si la foto no incluye información, ésta no se muestra.)

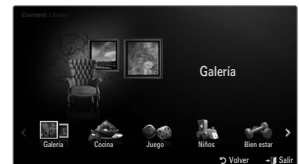

☐ Cocina

Muestra varias recetas que después se pueden seguir fácilmente paso a paso. Disfrute de estos contenidos que le ofrecen excelentes sugerencias para preparar comidas.

- ☑ Las recetas incluidas en el apartado **Cocina** del TV Samsung se basan en recetas publicadas por **Anness Publishing**.
- ☑ Los copyrights de los contenidos de **Cocina** y todas las cuestiones relacionadas con los mismos están reservados por Practical Pictures.

❑ Juego

Esta categoría ofrece juegos de entretenimiento para toda la familia.

📖 Para conocer qué botones usar en cada juego, consulte las instrucciones que aparezcan en pantalla.

📖 Botones de colores para los juegos

Botón	Función
Rojo	Púlselo para ir a la pantalla inicial de los juegos
Verde	Púlselo para poner el juego en pausa
Amarillo	Tecla de opciones
Azul	Púlselo para salir del juego

❑ Niños

Incluye contenido educativo e interactivo que pueden ver los niños indefinidamente.

📖 Los copyrights de los contenidos de **Niños** y todas las cuestiones relacionadas con los mismos, están reservados por UpToTen.

❑ Bien estar

Incluye contenidos para un estilo de vida saludable (música relajante) de los que puede disfrutar toda la familia.

Uso del gestor de contenido

❑ Gestión del contenido

📖 Puede seleccionar varios elementos de los contenidos pulsando el botón amarillo.

■ Mi contenido

Puede comprobar el contenido de cada subelemento de la biblioteca de contenidos guardado en la memoria del televisor.

- Seleccione un elemento y pulse el botón **ENTER** . Puede reproducir o borrar el elemento de contenido seleccionado.

■ USB

Puede comprobar el contenido de cada subelemento de **Content Library** guardado en el dispositivo USB.

- Seleccione un elemento y pulse el botón **ENTER** . Puede reproducir el elemento de contenido seleccionado.

📖 **Content Library** sólo admite dispositivos USB de clase de almacenamiento masivo (MSC). MSC es un dispositivo de clase de almacenamiento masivo sólo de transporte de gran capacidad. Las unidades de almacenamiento en miniatura y los lectores de tarjetas Flash son ejemplos de MSC.

📖 Jugar a un juego con un dispositivo de memoria USB externa le permitirá guardar el estado del juego (dependiendo del juego). Tenga cuidado de no retirar el dispositivo de memoria USB mientras se están guardando datos en el mismo, ya que esto podría provocar la pérdida de los datos.

📖 Descarga de contenidos nuevos

Además de los contenidos incorporados, se ofrecerán contenidos nuevos gratuitos a través del sitio web Samsung.com. Para descargar contenidos de pago, se necesita un número UDN. Compruebe el número UDN antes de descargar un nuevo elemento de contenido.

- Descarga de contenidos

1. Visite el sitio web www.samsung.com.
2. Seleccione un elemento de contenido en la página de descargas de contenidos.
3. Descargue los contenidos en el dispositivo de memoria USB.
4. Vaya al menú principal de **Content Library** pulsando el botón **CONTENT** o eligiendo **Content Library** (**MENU** → **Aplicación** → **Content Library**).
5. Enchufe la memoria USB en el puerto USB situado en el lateral del televisor.
6. Puede ver el subelemento del contenido que ha descargado.
7. Seleccione un elemento y pulse el botón **ENTER** .
8. Puede reproducir el elemento de contenido seleccionado.

■ Configuración

- **Tiempo ej. salvapantallas:** Puede configurar el tiempo de espera necesario para que se ejecute el salvapantallas.

- **Guardar UDN:** Guarda el número UDN en un dispositivo USB.

📖 El dispositivo de almacenamiento USB de formato NTFS no admite que se guarde el UDN. Recomendamos utilizar un dispositivo de almacenamiento USB de formato FAT.



INTERNET@TV

Si tiene problemas cuando utiliza algún servicio widget, póngase en contacto con el proveedor del servicio. En el widget, pulse el botón verde para obtener información de contacto o consulte la página web de ayuda para obtener información del widget.

- Según la región, puede que en el servicio del widget sólo se admita el inglés.
- Es posible que esta función no se admita, según el país. (no disponible en todos los lugares)



Primeros pasos con Internet@TV

Internet@TV proporciona contenido integrado de Internet y televisión de Yahoo!® Widget Engine. Puede supervisar la información bursátil, compartir fotos con amigos y familiares y acceder a noticias e información meteorológica a través del servicio **Internet@TV** en el televisor.

- Si la condición de la red no es estable, es posible que no esté operativa esta función. El televisor se apagará automáticamente. Si no, apague el televisor con el botón de encendido.
- Puede que sufra un funcionamiento lento o titubeante cuando use esta función debido a las condiciones de la red.

Cuando se ejecuta **Internet@TV** por primera vez, la configuración básica se inicia automáticamente.

- El primer paso es configurar la red. Para obtener más información sobre cómo configurar la red, consulte 'Configuración de la red'.
- Una vez que la red esté operativa, el software Internet@TV le guiará paso a paso con el asistente de configuración.

1. Pulse el botón **MENU**. Pulse el botón **▲** o **▼** para seleccionar la aplicación y, a continuación, pulse el botón **ENTER** .
2. Pulse el botón **▲** o **▼** para seleccionar **Internet@TV** y, a continuación, pulse el botón **ENTER** .

Internet@TV starts.

Pulse el botón **INTERNET@** del mando a distancia para que se muestre el menú **Internet@TV**.



3. Se muestra en la pantalla el **Descargo respons. gral.**. Seleccione **Acepto** o **No acepto**.

Para obtener más información sobre el **Descargo respons. gral.**, consulte el '**Aviso legal**'.

4. La pantalla de bienvenida es el punto de inicio de la guía de configuración de **Internet@TV**.

Si selecciona **Salir**, se reanudará este paso cuando pulse el botón **INTERNET@**.

Seleccione **¡Manos a la obra!**



5. La elección de la ubicación permite que los widgets de televisión utilicen contenido.

Seleccione el país en la lista.

6. Se debe aceptar la política de privacidad de Yahoo!® TV Widget Engine para utilizar Internet@TV.

Selecciona **OK, Acepto**.

7. Se deben aceptar los términos de servicio de Yahoo!® TV Widget Engine para utilizar Internet@TV.

Selecciona **OK, Acepto**.

8. Escriba su nombre para configurar su perfil. Cada perfil tiene su propia lista de widgets. Puede crear un perfil para cada persona que utilice **Internet@TV**.

Escriba un nombre y seleccione **Guardar**.

Para obtener más información, consulte 'Uso del widget de un perfil'.

9. **Internet@TV** comprueba la configuración de la red.

Si esta prueba falla, vuelva a configurar la red.

Para obtener más información, consulte 'Configuración de la red'.

10. Se completa la configuración guiada. El siguiente paso es un tutorial para utilizar **Internet@TV**.

Seleccione **Continue** para ver el tutorial.

Seleccione **Salir** si desea empezar a usar Internet@TV ahora.

Para volver a ejecutar el tutorial, seleccione **Profile Widget** → **Ajustes del sistema** → **Repetir tutorial**.

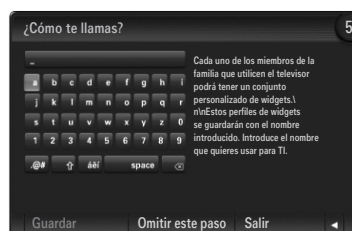

11. Pulse el botón **INTERNET@** del mando a distancia para que se muestre la interfaz del usuario de **Internet@TV**.

□ Pantalla de visualización

■ Modo Dock

❶ Se muestra una pancarta de bienvenida con el nombre del perfil en la esquina superior derecha.

☑ Tras unos momentos desaparece la pancarta.

❷ La pancarta resalta dos accesos directos del mando a distancia.

☑ Si pulsa el botón azul (**Visor**) del mando a distancia, la pantalla cambia entre 'Viewport mode' y 'Overlay mode'. En el modo Viewport, la televisión o el vídeo se reproduce en una área a escala reducida con gráficos en el exterior. En el modo Overlay, los gráficos se muestran sobre la televisión o el vídeo.

☑ Si pulsa el botón amarillo (**Editar snippet**) del mando a distancia, se muestra una ventana de ayuda y el extracto resaltado se puede editar.

❸ Pulse el botón **INTERNET@** del mando a distancia para comenzar.

☑ La lista horizontal en la parte inferior de la pantalla del televisor se denomina 'el acoplamiento'.

☑ Los elementos de la lista se denominan 'extractos'.

☑ Un extracto es un acceso directo que ejecuta un widget del televisor.

☑ Un widget del televisor es una aplicación de Internet diseñada para ejecutarse en el televisor.

☑ Con los botones ◀ o ▶ del mando a distancia puede desplazarse por los extractos.

☑ El enfoque se localiza en el área más a la izquierda (resaltado en azul).

☑ El acoplamiento desliza los extractos debajo de este punto focal.

☑ Ejecute el widget de TV pulsando el botón **ENTER**  del mando a distancia cuando se resalta el extracto.



☑ Cuando se añaden extractos, éstos forman una pila por la que es posible desplazarse con los botones ▲ o ▼.

☑ En el acoplamiento hay dos widgets de TV especiales: el **Profile Widget** y el **Gallery Widget**. No se pueden eliminar.

☑ El acoplamiento se desliza fuera de la pantalla tras un periodo de tiempo.



■ Modo Sidebar

❶ Enfoque un extracto y pulse el botón **ENTER**  para ejecutar la barra lateral del widget de TV. El logotipo del widget de TV y de inicio  están en la parte superior de la barra lateral.

❷ El menú actual se muestra debajo del logotipo del widget de TV.

☑ Para volver a la pantalla anterior, selecciónela y pulse el botón **ENTER** .

☑ También puede pulsar el botón **RETURN** del mando a distancia.

❸ La selección actual siempre está resaltada en azul.. El botón resaltado tiene el enfoque y se activa cuando se pulsa el botón **ENTER** .

❹ Si hay muchos datos se utiliza un control de página.

☑ Se muestran todas las páginas junto con la actual.

☑ Desplácese entre las páginas con los botones ◀ o ▶.

❺ La barra de herramientas inferior incluye los botones de colores que se corresponden con los botones rojo, verde, amarillo y azul del mando a distancia.

- Botón rojo: Cerrar el widget.
 - Botón amarillo: Cambiar la configuración del widget.
 - Botón verde: Administrar los extractos.
 - Botón azul: Cambiar el tamaño del vídeo para ajustarlo o mostrarlo a pantalla completa.
- ☑ Según el widget es posible que algunos botones no estén disponibles.

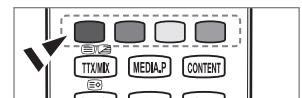

Todos los contenidos y servicios accesibles a través de este dispositivo pertenecen a terceros y se encuentran protegidos por las leyes de derechos de autor, patentes, marcas y demás legislación en materia de propiedad intelectual. Dichos contenidos y servicios se ofrecen únicamente para su uso personal y no comercial. Los contenidos y servicios no podrán ser utilizados de ninguna forma no autorizada por el correspondiente propietario de los contenidos o proveedor del servicio. Sin limitación de lo anteriormente dispuesto, salvo con la previa y expresa autorización del correspondiente propietario de los contenidos o proveedor del servicio, no podrá Usted modificar, copiar, republicar, cargar, incluir, transmitir, traducir, vender, explotar o distribuir de ninguna forma y en ningún medio los contenidos o servicios ofrecidos a través de este dispositivo, ni crear trabajos derivados de éstos.

Samsung no interviene como proveedor de servicios de Internet, por lo que no estará sujeta a ninguno de los requisitos derivados de éstos. LOS CONTENIDOS Y SERVICIOS DE TERCEROS SE PROPORCIONAN "TAL CUAL". SAMSUNG NO GARANTIZA LOS CONTENIDOS O SERVICIOS OFRECIDOS CONFORME A LO ANTERIORMENTE INDICADO, DE FORMA EXPRESA O IMPLÍCITA, PARA NINGÚN FIN ESPECÍFICO. SAMSUNG EXCLUYE EXPRESAMENTE TODAS LAS GARANTÍAS IMPLÍCITAS, INCLUYENDO, SIN LIMITACIÓN ALGUNA, LAS GARANTÍAS DE COMERCIABILIDAD O ADECUACIÓN A UN FIN CONCRETO. SAMSUNG NO GARANTIZA LA PRECISIÓN, VALIDEZ, PUNTUALIDAD, LEGALIDAD O EXHAUSTIVIDAD DE LOS CONTENIDOS O SERVICIOS OFRECIDOS A TRAVÉS DE ESTE DISPOSITIVO Y NO SERÁ RESPONSABLE EN NINGÚN CASO, INCLUYENDO EN CASO DE NEGLIGENCIA, CONTRACTUAL O EXTRA CONTRACTUAL, POR CUALESQUIERA DAÑOS DIRECTOS, INDIRECTOS, DERIVADOS, ESPECIALES O EMERGENTES, HONORARIOS DE ABOGADOS, GASTOS U OTROS DAÑOS RELATIVOS A CUALQUIER INFORMACIÓN DERIVADA DEL USO DE LOS CONTENIDOS O SERVICIOS POR SU PARTE O POR PARTE DE CUALQUIER TERCERO, AUN CUANDO HAYA SIDO ADVERTIDO DE LA POSIBILIDAD DE DICHS DAÑOS. LA RESPONSABILIDAD DE SAMSUNG NO QUEDARÁ EXCLUIDA EN CASO DE NEGLIGENCIA GRAVE, CONDUCTA ILÍCITA DOLOSA, RESPONSABILIDAD CIVIL POR PRODUCTO DEFECTUOSO O CUALQUIER OTRO TIPO DE RESPONSABILIDAD QUE NO PUEDA SER OBJETO DE EXCLUSIÓN O LIMITACIÓN EN VIRTUD DE LA LEGISLACIÓN APLICABLE.

Los servicios de terceros podrán ser suspendidos o interrumpidos en cualquier momento, y Samsung no realiza ninguna manifestación ni otorga ninguna garantía en el sentido de que los contenidos o servicios estarán disponibles durante un periodo de tiempo determinado. Los contenidos y servicios son transmitidos por terceros a través de redes e instalaciones de transmisión sobre las que Samsung no tiene ningún tipo de control. Sin limitación del carácter general de esta exclusión de responsabilidad, Samsung excluye expresamente cualquier responsabilidad por la interrupción o suspensión de cualquiera de los contenidos o servicios ofrecidos a través de este dispositivo. Samsung excluye cualquier tipo de responsabilidad editorial por los contenidos accesibles a través de este dispositivo.

Samsung no es responsable del servicio al cliente relativo a los contenidos y servicios. Todas las dudas o cuestiones relativas a los contenidos o servicios deberán formularse directamente a los respectivos proveedores de contenidos y servicios. Samsung considera que esta exclusión de responsabilidad es aceptada por una persona con capacidad legal suficiente para entender sus términos y excluye cualquier responsabilidad por éstos.

Edición del extracto en el acoplamiento

1. Edite un extracto: selecciónelo en el acoplamiento y pulse el botón amarillo.
2. El extracto se desplaza a la segunda posición y su miniatura se desliza hacia arriba para mostrar el texto de ayuda siguiente:
 - Borrar (botón rojo): Eliminar este widget de TV.
 - Los widgets eliminados se puede volver a instalar con la **Galería de widgets**.
 - Mover (botón azul): Reordenar el extracto. Pulse los botones ◀ o ▶ para desplazar. Pulse el botón amarillo para soltar el extracto en la nueva posición.
 - Finalizar (botón amarillo): Salir del menú **Editar snippet**.

Uso del widget de un perfil

El widget de un perfil configura el perfil del usuario.

Se pueden establecer varios perfiles; cada uno mantiene su propia lista de widgets.

El menú **Cambiar de perfil** permite cambiar de perfil.

- Al menos se deben registrar dos perfiles. Si desea añadir un perfil, consulte '**Controles administrativos**'.



El menú **Ajustes del perfil** permite personalizar y proteger un perfil personal.

- Los perfiles de usuario se deben personalizar con un **Nombre** y un **Avatar** exclusivos (un avatar es una imagen que se utiliza para representar el perfil del usuario).
- El **Nombre** y el **Avatar** del usuario se muestran en el extracto del perfil en el acoplamiento.
- Los perfiles se pueden proteger con **Crear PIN del perfil**.
- ☑ Cuando se configura el PIN por primera vez, se puede establecer una pregunta de seguridad.

El menú de **configuración del perfil** limita el acceso a los widgets.

- Si se olvida el **PIN del perfil** se puede contestar a una **Pregunta de seguridad** que está asociada con dicho perfil.
- Un perfil que tiene un Limit Profile activado no permitirá que se instalen nuevos widgets.
- ☑ Para esta función se debe utilizar el PIN propietario. Para establecer el PIN propietario, consulte '**Controles administrativos**'.

El menú **Ajustes del sistema** permite:

- Cambiar la **Lugar** y establecer el **Código postal** (sólo Estados Unidos) para que se ajuste el contenido a la zona del usuario.
- **Repetir el tutorial** que se ha mostrado durante la configuración.
- **Restaurar los ajustes predeterminados** para eliminar todas las configuraciones y la información de los widgets.

En el menú **Controles administrativos** se puede:

- Establecer la temporización del **Salvapantallas** para prevenir daños en la pantalla.
- **Crear PIN de propietario** y establecer una **Pregunta de seguridad** para controlar otros perfiles.
- Create un nuevo Profile con el que se pueden configurar un conjunto diferentes de widgets.
- Borrar un perfil existente.

Desde el widget del perfil se puede **Iniciar sesión en Yahoo!** mediante el ID del Yahoo! personal. ID.

- Si dispone de un ID de Yahoo!, puede acceder a su contenido personalizado mediante los widgets de TV de Yahoo!.
- Todos los widgets de TV de Yahoo! que están instalados se registran automáticamente con el perfil del usuario del ID de Yahoo! ID.
- Si no tiene una cuenta Yahoo!, visite www.yahoo.com y créela.
- Es posible que no pueda iniciar la sesión con un ID creado en el sitio web de Yahoo en un país que no admita Internet@TV.

☐ **Acerca del widget del perfil**

Pulse el botón verde.

Puede ver una breve descripción del servicio de noticias, **Política de copyright**, **Condiciones de servicio** y **Política de privacidad**.

Uso de la galería de widgets de Yahoo!®

Utilice de la galería de widgets de Yahoo!® para añadir más widgets a su televisor.

Puede ver los widgets de TV disponibles en las siguientes categorías:

- **Últimos widgets:** Muestra los widgets recientemente actualizados.
- **Yahoo!® Widgets:** Muestra los widgets proporcionados por Yahoo!®.
- **Samsung Widgets:** Muestra los widgets proporcionados por Samsung.
- **Más categorías:** Muestra todos los widgets por categorías..
- ☑ Para instalar un widget, acceda a la pantalla de detalles, seleccione **Añadir widget a Mi perfil** y pulse el botón **ENTER** . Se instala el widget y queda disponible en el acoplamiento.

☐ **Configuración Widget Gallery**

Pulse el botón verde.

■ **Acerca de Yahoo! Widget Gallery...**

Puede ver una breve descripción de **Galería de widgets**, **Política de copyright**, **Condiciones de servicio** y **Política de privacidad**.

■ **En el menú de Configuración del desarrollador se puede construir un widget propio.**

Para obtener más información sobre cómo construir un widget propio, visite nuestra sede del desarrollador <http://connectedtv.yahoo.com/>.





Uso del servicio meteorológico de Yahoo!®

El servicio meteorológico de Yahoo!® proporciona actualizaciones de la información meteorológica de las ciudades y regiones que se desee. El contenido cambia dinámicamente al mismo tiempo que las condiciones climáticas.

- Pulse el botón verde del mando a distancia para mostrar el menú de **Ajustes** del servicio meteorológico de Yahoo!®.
- En este menú puede añadir o eliminar una ciudad cuya información meteorológica desee ver.

En el menú **Ajustes** puede:

- **Añadir ciudad** escribiendo el nombre de ésta. Cuando se muestren los resultados, seleccione la ciudad que desee y pulse el botón **ENTER** .
- **Eliminar ciudad** seleccionando la ciudad que desee borrar de la lista de ciudades. Pulse el botón **ENTER**  para confirmar la supresión.
- Cambio del método de indicación de la temperatura
Puede cambiar el método de indicación de la temperatura a **Sistema imperial** o **Sistema métrico**. Por ejemplo, **Sistema imperial** mostrará temperaturas en grados Fahrenheit y **Sistema métrico** en grados Celsius.

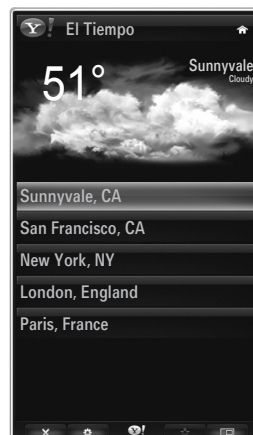

❑ Creación del extracto de una ciudad

- Seleccione la ciudad en la página de inicio del servicio meteorológico de Yahoo!® y vea la información meteorológica detallada.
- Pulsar el botón amarillo.
- Seleccione el menú **Eliminar snippet** y pulse el botón **ENTER**  para añadir la ciudad a un extracto.

❑ Supresión del del extracto de una ciudad

- Ejecute el extracto.
- Pulsar el botón amarillo.
- Seleccione el menú **Delete Snippet** y pulse **ENTER**  para eliminar el extracto.

Uso del servicio de noticias de Yahoo!®

El servicio **Noticias** de Yahoo!® proporciona las últimas noticias económicas, de entretenimiento, políticas, deportivas, actualidad y otras categorías.

Seleccione una categoría, seleccione un titular en la categoría y vea un resumen que se actualiza dinámicamente.



Uso del servicio Flickr de Yahoo!®

El servicio **Flickr** permite acceder a las fotos favoritas de amigos y familiares mientras se ve la televisión. Comparta sus fotos con su familia en la pantalla grande del televisor viéndolas en forma de presentación.

- Personalice el widget **Flickr** registrándose con su ID de Yahoo! ID.
 - Con el fin de conocer el procedimiento detallado para el inicio de sesión, consulte las instrucciones 'Uso del widget de un perfil'.
 - Para obtener más información sobre **Flickr**, visite <http://www.flickr.com>.
- Tus fotos** muestra las fotos registradas en la página web de **Flickr**.



■ Para ver fotos de Flickr en una presentación:

- Seleccione una miniatura de una foto y pulse el botón **ENTER** para ver los detalles de la foto.
- Seleccione **Iniciar presentación** y pulse el botón **ENTER** .

■ Para controlar la pantalla de la presentación:

- Pulse el botón **ENTER** durante una presentación.
- Las miniaturas de las fotos se muestran en la parte inferior de la pantalla.
 - Cuando se muestran los controles de la presentación, se puede Pause, Play y Stop la presentación.
 - Si selecciona el menú y pulsa **ENTER** , puede ver información sobre la foto seleccionada.
- El menú **Tus álbumes** permite ver las fotos que haya clasificado en Flickr.
- El menú **Explorar** permite examinar las fotos de la página web de Flickr. Puede ver la fotos actualizadas diariamente.
- Los menús **Marcar como favorita** o **Quitar de favoritas** mueven las fotos a las listas de las fotos favoritas y las eliminan de las listas.
- El menú **Fotos favoritas** permite ver las fotos que haya clasificado como favoritas.
- El menú **Tus contactos** permite ver las fotos actualizadas de sus amigos y familiares.

El menú **Tus grupos** permite seleccionar los grupos de favoritos de la página web de Flickr para compartirlos con la comunidad de usuarios de Flickr.

Para configurar el servicio Flickr de Yahoo!® pulse el botón verde del mando a distancia.

- El menú **Tiempo por diapositiva** controla la velocidad de la presentación.
- El menú **Repetir** reinicia la presentación desde el principio.

Uso del servicio de finanzas de Yahoo!®

Vea información bursátil y los últimos valores de las acciones con el servicio de finanzas de Yahoo!®.

Pulse el botón verde para configurar su mercado bursátil.

Utilice el menú **Añadir nuevo símbolo** para escribir el nombre del mercado bursátil.

- Seleccione el mercado que desee añadir en los resultados encontrados, seleccione el menú **Add Symbol** y pulse el botón **ENTER** .
 - El mercado seleccionado se añade a la lista **Mis valores**.
- Utilice el menú **Importar símbolos de Yahoo!®** para recuperar la cartera de finanzas de Yahoo!®.
 - El menú **Formato** agrupa los símbolos del servicio de finanzas de Yahoo!® con los símbolos de la cartera del usuario.
 - El menú **Importar símbolos** borra los símbolos del servicio de finanzas de Yahoo!® y los reemplaza por los símbolos de la cartera del usuario.
- Utilice el menú **Formato** para cambiar la transición de la fluctuación de los valores bursátiles como **Valor** o **Porcentaje**.
- Cree el extracto de un mercado favorito
 - Seleccione el símbolo del mercado en la página de inicio del servicio de finanzas de Yahoo!® y vea la información financiera detallada.
 - Pulsar el botón amarillo.
 - Seleccione el menú **Añadir snippet** y pulse el botón **ENTER** para añadir el mercado a un extracto.
- **Borrar** un extracto
 - Ejecute el extracto en el acoplamiento.
 - Pulsar el botón amarillo.
 - Seleccione el menú **Eliminar snippet** y pulse **ENTER** para eliminar el extracto.

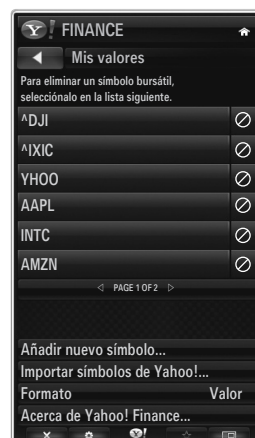

Solución de problemas de internet@TV

Problema	Posible solución
Algunos servicios de widget no funcionan.	Compruebe con su proveedor del servicio. En el widget, pulse el botón verde para obtener información de contacto o consulte la página web de ayuda para obtener información del widget. Consulte la página web de la ayuda.
Algunos contenidos de los widgets sólo están en inglés. ¿Cómo puedo cambiar el idioma?	El idioma del contenido del widget puede ser deferente del idioma de la interfaz del usuario. Esto depende del proveedor del servicio.
Con la configuración predeterminada de fábrica restablecida, el servicio del widget de Yahoo! no funciona y se muestra un mensaje de advertencia.	Después de restablecer la configuración predeterminada de fábrica, apague y encienda el televisor. A continuación, reinicie Internet@TV.
He registrado mi cuenta en un widget de Flickr. Pero no puedo ver mis fotos.	Vaya a la página web de Yahoo! y active su cuenta de Flickr en el ID de Yahoo! ID.
En el widget del perfil, he cambiado la ubicación pero se mantiene la configuración anterior.	Apague y encienda el televisor. A continuación, reinicie Internet@TV. Ahora, podrá ver los servicios de widgets admitidos en la ubicación cambiada.

Página web de ayuda

País	Página web de ayuda
Austria	www.samsung.com → Produkte → Fernseher → medi@2.0 → Internet@TV
Belgium	www.samsung.com → Producten → televisies → medi@2.0 → Internet@TV
	www.samsung.com → Produits → téléviseurs → medi@2.0 → Internet@TV
Czech	www.samsung.com → Produkty → televizory → medi@2.0 → Internet@TV
Denmark	www.samsung.com → Produkter → stue & soveværelse → medi@2.0 → Internet@TV
Finland	www.samsung.com → Tuotteet → kodinelektroniikka → medi@2.0 → Internet@TV
France	www.samsung.com → Produits → télévisions → medi@2.0 → Internet@TV
Germany	www.samsung.com → Privatkunden → Fernseher → medi@2.0 → Internet@TV
Greece	www.samsung.com → Προϊόντα → τηλεοράσεις → medi@2.0 → Internet@TV
Hungary	www.samsung.com → Termékek → televíziók → medi@2.0 → Internet@TV
Ireland	www.samsung.com → Products → Television → medi@2.0 → Internet@TV
Italy	www.samsung.com → Prodotti → TV → medi@2.0 → Internet@TV
Netherlands	www.samsung.com → Producten → televisies → medi@2.0 → Internet@TV
Norway	www.samsung.com → Produkter → hverdagsrom & soverom → medi@2.0 → Internet@TV
Poland	www.samsung.com → Produkty → telewizory → medi@2.0 → Internet@TV
Portugal	www.samsung.com → Produtos para Consumidores → televisores → medi@2.0 → Internet@TV
Slovakia	www.samsung.com → Produkty → televizory → medi@2.0 → Internet@TV
Spain	www.samsung.com → Productos → televisores → medi@2.0 → Internet@TV
Sweden	www.samsung.com → Produkter → vardagsrum & sovrum → medi@2.0 → Internet@TV
Switzerland	www.samsung.com → Produits → télévisions → medi@2.0 → Internet@TV
	www.samsung.com → Produkte → Fernseher → medi@2.0 → Internet@TV
United Kingdom	www.samsung.com → Products → Television → medi@2.0 → Internet@TV
Turkey	www.samsung.com → Tüketiciler Ürünleri → televizyon → medi@2.0 → Internet@TV
Estonia	www.samsung.com → Klientidele → Televiisorid → medi@2.0 → Internet@TV
Latvia	www.samsung.com → Klientiem → Televizori → medi@2.0 → Internet@TV
Lithuania	www.samsung.com → Namams → Televizoriai → medi@2.0 → Internet@TV
Russia	www.samsung.com → Продукты → Телевизоры → medi@2.0 → Internet@TV
Ukraine	www.samsung.com → Потребительские продукты → телевизоры → medi@2.0 → Internet@TV

📄 Los datos de contacto pueden cambiar posteriormente.

📄 Puede haber enlaces diferentes para algunos países.

INTERNET@TV



- Es posible que esta función no se admita, según el país. (no disponible en todos los lugares)
- Si tiene problemas cuando utiliza algún servicio widget, póngase en contacto con el proveedor del servicio.
En el widget, pulse el botón verde para obtener información de contacto o consulte la página web de ayuda para obtener información del proveedor del servicio.
- Según la región, puede que en el servicio del widget sólo se admita el inglés.

Primeros pasos con Internet@TV

Internet@TV proporciona servicios widget de SAMSUNG a través de una conexión de red. El contenido de Internet@TV se puede cambiar según el proveedor del servicio del contenido. Puede acceder a información diversa, como YouTube, a través del servicio de **Internet@TV**.

- La configuración de los widgets y los servicios que éstos proporcionan pueden variar según el país seleccionado. Después de cambiar de país, apague y encienda el televisor. A continuación puede utilizar el servicio de widget admitido por el país que ha cambiado. Si Country está configurado como Others, el televisor no puede reconocer el país. En este caso, haga la selección directamente en la lista de países del servicio.
- Si el televisor no admite alguna fuente del contenido proporcionado por el proveedor, puede que el contenido no se vea adecuadamente.
- Para obtener más información sobre cómo configurar el país, consulte las instrucciones de 'Función Plug & Play'.
- Puede que sufra un funcionamiento lento o titubeante cuando use esta función debido a las condiciones de la red.
- Configure la red antes de usar **Internet@TV**. Para obtener más información sobre cómo configurar la red, consulte 'Configuración de la red'.

Cuando se ejecuta **Internet@TV** por primera vez, la configuración básica se inicia automáticamente. Puede tardar unos minutos en actualizarse.

1. Pulse el botón **MENU**. Pulse el botón **▲** o **▼** para seleccionar **Aplicación** y, a continuación, pulse el botón **ENTER** .
2. Pulse el botón **▲** o **▼** para seleccionar **Internet@TV** y, a continuación, pulse el botón **ENTER** .
 Pulse el botón **Internet@** del mando a distancia para que se muestre el menú **Internet@TV**.
3. Se muestra el 'Acuerdo del usuario'. Seleccione **Acepto** para aceptar el acuerdo.
4. Se muestra 'Estadísticas y análisis'. Seleccione **Acepto** para aceptar el acuerdo.

Configuración de Internet@TV

Puede comprobar y utilizar los menús relacionados con **Single Sign On (SSO)**, la gestión del sistema y las propiedades. Pulse los botones **▲** o **▼** para seleccionar **Configuración** y, a continuación, pulse el botón **ENTER** .

Single Sign On

Puede utilizar este menú para crear o borrar la cuenta.

Con **Single Sign On**, puede controlar su cuenta, incluida la información de la cuenta del sitio del contenido.

No es necesario iniciar un sesión adicional.

- La cuenta sólo es para internet@TV.

Crear cuenta

Puede crear una cuenta y vincularla con el sitio de servicio que desee.

- Puede crear hasta 10 cuentas.
- El nombre de la cuenta no puede superar los 10 caracteres.
- Si no hay un servicio que necesite un inicio de sesión, no puede crear la cuenta.

Administración cuentas

- **Sitio servicio:** Puede registrar la información del registro del sitio de servicio (como YouTube).
- **Cambio Contraseña:** Cambiar la contraseña de la cuenta.
- **Borrar:** Borrar la cuenta.

- Si ha olvidado la contraseña de la cuenta, pulse los botones del mando a distancia en el orden siguiente, para restablecer **Internet@TV**: **POWER** (Des.), → **MUTE** → **9** → **4** → **8** → **POWER** (Act.).

Si utiliza esta función, se borrarán todas las cuentas.

❑ Configuración del sistema

Ejec.auto teletipo, Duración teletipo puede que no se admitan según el país.

■ Cambiar la contraseña de bloqueo del servicio

El número de la contraseña predeterminada para un televisor nuevo es **0-0-0-0**.

Si ha olvidado la contraseña, pulse los botones del mando a distancia en la siguiente secuencia para reiniciar la contraseña como **0-0-0-0: POWER (Des.)**, → **MUTE** → **8** → **2** → **4** → **POWER (Act.)**.

■ Duración servicio

Seleccionar para configurar el tiempo de duración del servicio antes de que se ejecute el salvapantallas.

■ Ejec.auto teletipo → Des. / Act.

Seleccionar para establecer que el teletipo se ejecute automáticamente o no cuando se encienda el televisor.

■ Duración teletipo

Seleccionar para configurar el tiempo de duración del servicio antes de que se ejecute el salvapantallas.

❑ Propiedades

Mostrar la información de Internet@TV.

Puede medir la velocidad del servicio Internet TV mediante **Measuring the speed of the Internet TV service**.

Uso del servicio Internet@TV

En un widget que proporcione varios menús de categorías, se puede ver el contenido de éstos con los botones ◀ y ▶.

Registro de la cuenta

1. Pulse el botón rojo.

2. Seleccione la **Cuenta usuario** deseada y, a continuación, pulse el botón **ENTER** .

3. Escriba la contraseña.

Una vez registrada la cuenta del usuario, ésta se mostrará en la pantalla.

Para iniciar una sesión, se deben haber registrado una o más cuentas. Si desea crear una cuenta, consulte 'Configuración de Internet@TV'.

Uso de la galería de widgets

Puede utilizar **Ejec. servicio, Bloquear, Instalar servicio** en el widget existente y puede ver la descripción del servicio del widget que no está instalado.

En **Internet@TV**, se pueden añadir y utilizar varios widgets proporcionados por el proveedor del servicio. Puede variar según el proveedor.

- **Ejec. servicio:** Ejecuta el servicio del widget.
- **Bloquear:** Establecer el bloqueo del servicio.
- **Instalando servicio** (o **Borrar servicio**): Instalar o borrar el servicio del widget.

Uso del widget YouTube

Puede ver películas proporcionadas por YouTube.

Si tiene una cuenta en YouTube, registre la información de la cuenta mediante la Administración de la cuenta. A continuación, puede usar la categorías Mis favoritos.

El servicio de la web puede cambiar el menú.

Puede haber contenidos inapropiados para los niños. En tal caso, utilice la función **Bloquear** en **Galería de widgets**.



Solución de problemas de internet@TV

Problema	Posible solución
Algunos servicios de widget no funcionan.	Compruebe con su proveedor del servicio. En el widget, pulse el botón verde para obtener información de contacto o consulte la página web de ayuda para obtener información del widget. Consulte la página web de la ayuda.
¿Qué ventajas tiene registrarse?	Si crea una cuenta y registra la información de inicio de sesión del servicio deseado, puede acceder al contenido personalizado sin un registro adicional.
Cuando hay un error de red, no puedo utilizar otros menús que no sean el de configuración.	Si hay un error de conexión de la red, el servicio puede quedar limitado. Porque todas las funciones excepto el menú de configuración necesitan la conexión a Internet.
¿Se pueden mostrar películas para adultos en YouTube?	Básicamente, en la lista del menú, éstas se filtran. Sin embargo, con la función de búsqueda se pueden mostrar. En este caso, utilice la galería de widgets para bloquear el servicio del widget.

Página web de ayuda

País	Página web de ayuda
Austria	www.samsung.com → Produkte → Fernseher → medi@2.0 → Internet@TV
Belgium	www.samsung.com → Producten → televisies → medi@2.0 → Internet@TV
	www.samsung.com → Produits → téléviseurs → medi@2.0 → Internet@TV
Czech	www.samsung.com → Produkty → televizory → medi@2.0 → Internet@TV
Denmark	www.samsung.com → Produkter → stue & soveværelse → medi@2.0 → Internet@TV
Finland	www.samsung.com → Tuotteet → kodinelektroniikka → medi@2.0 → Internet@TV
France	www.samsung.com → Produits → télévisions → medi@2.0 → Internet@TV
Germany	www.samsung.com → Privatkunden → Fernseher → medi@2.0 → Internet@TV
Greece	www.samsung.com → Προϊόντα → τηλεοράσεις → medi@2.0 → Internet@TV
Hungary	www.samsung.com → Termékek → televíziók → medi@2.0 → Internet@TV
Ireland	www.samsung.com → Products → Television → medi@2.0 → Internet@TV
Italy	www.samsung.com → Prodotti → TV → medi@2.0 → Internet@TV
Netherlands	www.samsung.com → Producten → televisies → medi@2.0 → Internet@TV
Norway	www.samsung.com → Produkter → hverdagsrom & soverom → medi@2.0 → Internet@TV
Poland	www.samsung.com → Produkty → telewizory → medi@2.0 → Internet@TV
Portugal	www.samsung.com → Produtos para Consumidores → televisores → medi@2.0 → Internet@TV
Slovakia	www.samsung.com → Produkty → televizory → medi@2.0 → Internet@TV
Spain	www.samsung.com → Productos → televisores → medi@2.0 → Internet@TV
Sweden	www.samsung.com → Produkter → vardagsrum & sovrum → medi@2.0 → Internet@TV
Switzerland	www.samsung.com → Produits → télévisions → medi@2.0 → Internet@TV
	www.samsung.com → Produkte → Fernseher → medi@2.0 → Internet@TV
United Kingdom	www.samsung.com → Products → Television → medi@2.0 → Internet@TV
Turkey	www.samsung.com → Tüketiciler Ürünleri → televizyon → medi@2.0 → Internet@TV
Estonia	www.samsung.com → Klientidele → Televiisorid → medi@2.0 → Internet@TV
Latvia	www.samsung.com → Klientiem → Televizori → medi@2.0 → Internet@TV
Lithuania	www.samsung.com → Namams → Televizoriai → medi@2.0 → Internet@TV
Russia	www.samsung.com → Продукты → Телевизоры → medi@2.0 → Internet@TV
Ukraine	www.samsung.com → Потребительские продукты → телевизоры → medi@2.0 → Internet@TV

☑ Los datos de contacto pueden cambiar posteriormente.

☑ Puede haber enlaces diferentes para algunos países.

CENTRO DE RED DOMÉSTICA

Centro de red doméstica

Acerca del Centro red doméstica

El **Centro de red doméstica** conecta el televisor y los móviles a través de la red. Puede ver en el televisor las llamadas entrantes, el contenido de los mensajes de texto y las planificaciones programadas en el móvil mediante el **Centro de red doméstica**.

Asimismo, puede reproducir el contenido multimedia guardado en los móviles, como vídeos, fotos y música, controlándolo en el televisor a través de la red.

- Si el dispositivo admite la función **DLNA DMC (Digital Media Controller)**, la función Centro de red doméstica está disponible.
- Esta función permite la compatibilidad con teléfonos móviles de Samsung que estarán disponibles posteriormente. Para obtener más información, visite www.samsung.com o póngase en contacto con el centro de llamadas de Samsung. Es posible que el dispositivo móvil requiera la instalación de software adicional. Para obtener más información, consulte la guía del usuario correspondiente.

Conexión del Centro de red doméstica

Para obtener más información sobre la configuración de la red, consulte 'Configuración de la red'.

● Conexión a una red Wi-Fi Ad-hoc específica

1. Conecte el 'adaptador de LAN inalámbrica de Samsung' en el puerto **USB1 (HDD)** o **USB2** del televisor.

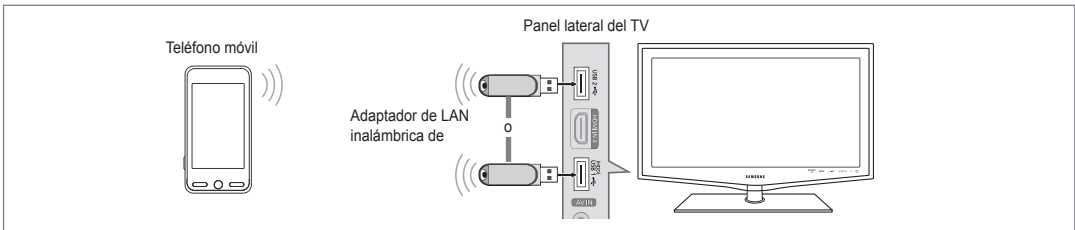

2. Para obtener más información sobre cómo configurar la red específica, consulte 'Configuración de la red'.

Para obtener información sobre la configuración de la red del móvil, consulte el manual del aparato.

3. Establezca la dirección IP, SSID y la contraseña para el móvil en la configuración específica del móvil mediante **Network Name (SSID)** y **Clave segur.** (contraseña) que aparece en el televisor.

● Conexión a través de un compartidor IP cableado/inalámbrico

1. Conecte el puerto LAN del TV y el compartidor con cable o inalámbrico mediante el cable LAN o conecte los puertos **USB1(HDD)** o **USB2** del televisor y del 'adaptador de LAN inalámbrica de Samsung'.

Si desea conocer las instrucciones para configurar el compartidor cableado/inalámbrico y el teléfono móvil, consulte el manual del dispositivo correspondiente.

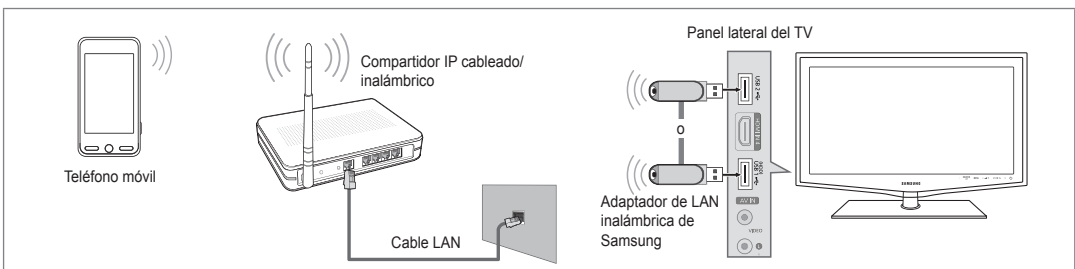
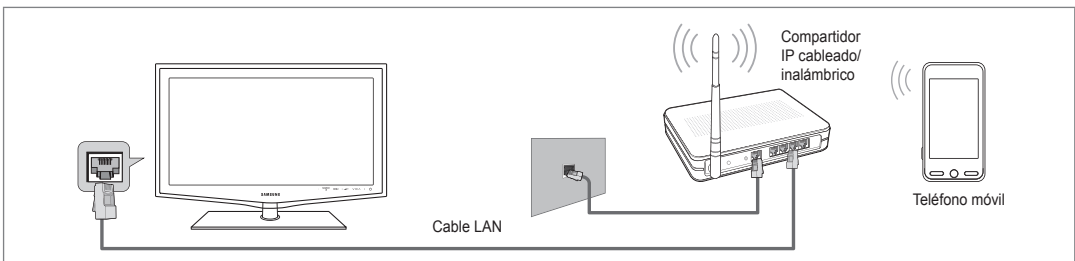

Configuración del Centro de red doméstica

❑ Mensaje / Multim.

Muestra una lista de teléfonos móviles que se han configurado con este televisor para usar la función de mensajería o multimedia.

- ☑ La función multimedia está disponible en otros teléfonos móviles que admiten DLNA DMC.

■ Permtdo

Permite el móvil.

■ Dnegado

Bloquea el móvil.

■ Borrar

Borra el móvil de la lista.

- ☑ Esta función elimina el nombre de la lista. Si el dispositivo móvil borrado se enciende o intenta conectarse con el televisor, puede que aparezca en la lista.



❑ Configuración

■ Mensaje → Act. / Des.

Puede determinar si usar la función de mensajes (llamadas entrantes, contenido de mensajes de texto y planificaciones establecidas en el móvil).

■ Multim. → Act. / Des.

Puede seleccionar si usar la función multimedia que reproduce el contenido (vídeos, fotos o música) del teléfono móvil.

■ Nombre TV

Puede configurar el nombre del televisor para encontrarlo fácilmente en el dispositivo móvil.

- ☑ Si selecciona **Selecciona**, puede escribir el nombre del televisor mediante el **OSK (teclado en pantalla)**.



Uso de la función de mensajería

Mediante esta función puede ver las llamadas entrantes, el contenido de los mensajes de texto y las planificaciones establecidas en el móvil mediante la ventana de alarma mientras mira el televisor.

- ☑ Para desactivar esta ventana de alarma de **Mensaje** configure **Mensaje** en **Des.** en la **Configuración** del **Centro red doméstica**.
- ☑ La ventana de alarma aparece durante 20 segundos. Si no se pulsa ninguna tecla o si se selecciona **Cancelar**, aparece hasta 3 veces en intervalos de 5 minutos.
- ☑ Si no se acepta, o bien si no se ha aceptado mientras el mensaje aparecía tres veces, el mensaje se borrará. El mensaje no se borra del móvil.
- ☑ Puede aparecer la ventana de alarma simple mientras se usan algunas aplicaciones como el Reproductor multimedia, la Biblioteca de contenidos, etc. En este caso, para ver el contenido del mensaje, cambie al modo de visualización de televisión.
- ☑ Si aparece el mensaje de un móvil desconocido, seleccione el móvil en el elemento **Mensaje** del **Centro red doméstica** y seleccione **Dnegado** para bloquear el teléfono.



Visualización del mensaje

Si llega un nuevo mensaje de texto (SMS) mientras ve la televisión, aparece la ventana de alarma. Si hace clic en el botón **OK**, aparecerá el contenido del mensaje.

- ☑ Puede configurar las opciones de visualización del contenido de los mensajes de texto (SMS) en el móvil. Para conocer los procedimientos, consulte el manual del móvil.
- ☑ Es posible que algunos caracteres especiales se muestren como caracteres dañados o en blanco.

Alarma de llamada entrante

Si entra una llamada mientras mira la televisión, aparece la ventana de alarma.

Alarma de planificación

Mientras mira la televisión, aparece la ventana de alarma para mostrar la planificación registrada.

- ☑ Puede configurar las opciones de visualización del contenido de la planificación en el móvil. Para conocer los procedimientos, consulte el manual del móvil.
- ☑ Es posible que algunos caracteres especiales se muestren como caracteres dañados o en blanco.

Uso de la función multimedia

Aparece una ventana de alarma para informar al usuario de que el contenido multimedia (vídeos, fotos, música) enviado desde el móvil aparecerá en el televisor. El contenido se reproducirá automáticamente 3 segundos después de que aparezca la ventana de alarma.

Si pulsa el botón **RETURN** o **EXIT** cuando aparece la ventana de alarma, no se reproduce el **Media Contents**.

- ☑ Para desactivar la transmisión de contenido multimedia desde el móvil, configure **Multim.** en **Des.** en la **Configuración del Centro red doméstica**.
- ☑ Es posible que el contenido no se reproduzca en el televisor, según la resolución y el formato.



Botones de control de la reproducción multimedia

Botón	Función
◀▶	Mover el cursor y seleccionar una opción. Mientras se reproduce un archivo de película: Saltar hacia adelante o hacia atrás en el archivo de película.
ENTER	Pulsando el botón ENTER durante la reproducción se hace una pausa en ésta. Pulsando el botón ENTER durante la reproducción se reanuda ésta.
RETURN	Volver al menú anterior.
TOOLS	Ejecutar diversas funciones desde los menús de fotos, música y película.
INFO	Mostrar información del archivo.
EXIT	Detener el modo Media Play y volver al modo TV.













- ☑ Los botones **ENTER** y **◀▶** puede que no funcionen, según el tipo de contenido multimedia.
- ☑ Mediante el dispositivo de móvil se puede controlar la reproducción de archivos multimedia. Para obtener más información, consulte la guía del usuario correspondiente.

RECOMENDACIONES

Función de teletexto

La mayoría de los canales de televisión proporcionan servicios de información escrita mediante el teletexto. La página de índice de dicho servicio proporciona información sobre el uso de éste. Asimismo, se pueden seleccionar diversas opciones mediante los botones del mando a distancia para ajustar el servicio a las necesidades del usuario.

☑ Para que la información del teletexto se visualice correctamente, la recepción del canal debe ser estable. En caso contrario, puede perderse información o algunas páginas pueden no visualizarse.

- 1  (salir)
Sale de la visualización de teletexto.
- 2  (modo)
Se utiliza para seleccionar el modo de teletexto (LIST/FLOF). Si lo pulsa en el modo LIST, cambia al modo de guardar lista. En el modo de guardar lista se puede guardar la página de teletexto en la lista mediante el botón  (guardar).
- 3  (mostrar)
Se usa para mostrar el texto oculto (respuestas a juegos, por ejemplo). Púlselo de nuevo para volver a la presentación normal.
- 4  (tamaño)
Se utiliza para mostrar caracteres de doble tamaño en la parte superior de la pantalla. Si desea mostrarlos también en la parte inferior, vuelva a pulsar el botón. Púlselo de nuevo una vez para volver a la presentación normal.
- 5 Botones de colores (rojo/verde/amarillo/azul)
Si una emisora utiliza el sistema FASTEXT, los distintos temas cubiertos en una página de teletexto se codificarán en color y podrá seleccionarlos pulsando los botones de color. Pulse el correspondiente al tema deseado. La página muestra otra información con código de color que se puede seleccionar de la misma forma. Pulse el botón del color correspondiente para ver la página anterior o la siguiente.
- 6  (activar teletexto/mezcla)
Se utiliza para activar el modo de teletexto tras seleccionar el canal que proporciona el servicio. Pulse dos veces para superponer el teletexto a la pantalla de emisión actual.
- 7  (guardar)
Se utiliza para guardar las páginas del teletexto.
- 8  (página secundaria)
Se utiliza para mostrar la página secundaria disponible.
- 9  (avanzar página)
Se utiliza para mostrar la página siguiente de teletexto.
- 10  (retroceder página)
Se utiliza para mostrar la página anterior de teletexto.
- 11  (retener)
Se utiliza para retener la presentación en una página determinada si ésta está enlazada con varias páginas secundarias que se muestran automáticamente. Para reanudar, vuelva a pulsar el botón.
- 12  (índice)
Se utiliza para mostrar la página de índice (contenido) en cualquier momento durante la visualización de teletexto.
- 13  (cancelar)
Se utiliza para visualizar la emisión cuando se busca una página.

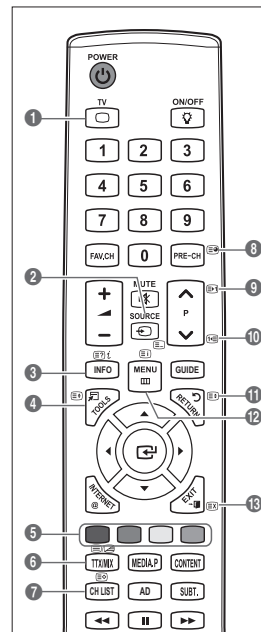

☑ Puede cambiar páginas de teletexto pulsando los botones numéricos del mando a distancia.

Las páginas de teletexto se organizan en seis categorías:

Parte	Contenido
A	Número de página seleccionado.
B	Identidad del canal.
C	Número de página actual o indicaciones de la búsqueda.
D	Fecha y hora.
E	Texto.
F	Información de estado. Información FASTEXT.

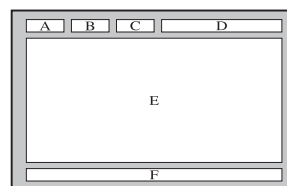

- La información de teletexto se suele dividir en varias páginas que aparecen en secuencia y a las que se puede acceder:
 - Introduciendo el número de página.
 - Seleccionando un título de la lista.
 - Seleccionando un encabezado de color (sistema FASTEXT).
- El nivel de teletexto que admite el televisor es la versión 2.5, capaz de mostrar texto o gráficos adicionales.
- Según la transmisión, puede haber paneles laterales en blanco al mostrar el teletexto.
- En estos casos, el texto o los gráficos adicionales no se transmiten.
- Los televisores más antiguos que no admiten la versión 2.5 no son capaces de mostrar texto o gráficos adicionales, independientemente de la transmisión de teletexto.
- Pulse el botón TV para salir de la visualización de teletexto.

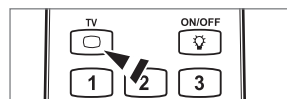

Instalación del soporte

- Preselección:** Coloque el soporte de la guía y el cuello de la cubierta en el soporte y, a continuación, fíjelo mediante los tornillos.

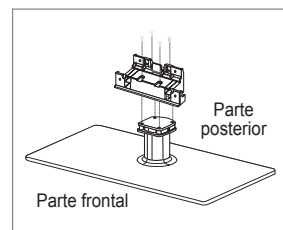

1. Monte el TV de pantalla LCD en el soporte.

- Se necesitan dos o más personas para trasladar el televisor.
- Para realizar el montaje debe tener en cuenta cuál es la parte frontal y cuál la posterior del soporte.
- Para asegurar que el televisor esté instalado sobre el soporte al nivel adecuado, no ejerza una excesiva presión sobre la parte superior del lateral izquierdo o derecho del televisor.

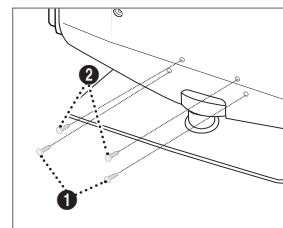

2. Apriete los tornillos en la posición 1 y, a continuación, apriete los tornillos en la posición 2.

- Levante el producto y apriete los tornillos. Si aprieta los tornillos con el TV LCD tumbado, éste se puede inclinar hacia un lado.
- El soporte se instala en modelos de 55 pulgadas o más.

Desconexión del soporte

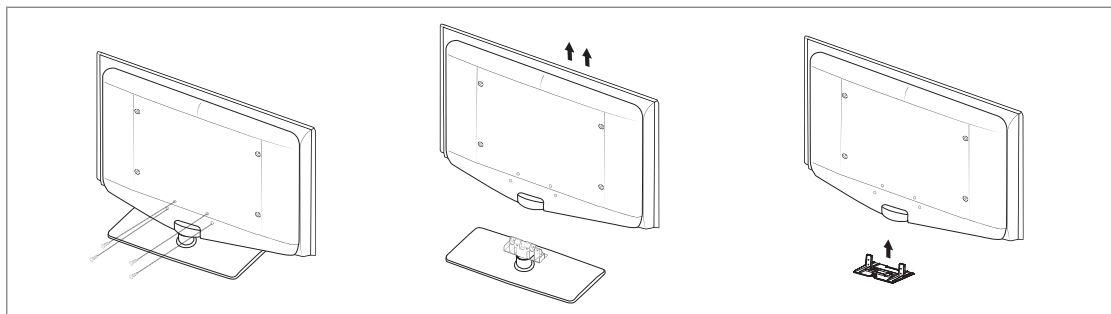

1. Desmonte los tornillos de la parte posterior del televisor.
2. Separe el soporte del TV.
 - ☑ Se necesitan dos o más personas para trasladar el televisor.
3. Cubra el orificio inferior con la tapa.

Instalación del equipo de montaje en la pared

Los elementos del montaje en la pared (se venden por separado) permiten instalar el televisor en una pared.

Si desea más información sobre la instalación de los componentes para montaje en la pared, consulte las instrucciones que se facilitan con dichos elementos. Si necesita ayuda con la instalación del soporte mural, póngase en contacto con un técnico.

Samsung Electronics no se hace responsable de los daños causados al producto o al usuario si éste ha efectuado la instalación del televisor.



No instale el equipo de montaje mural mientras el televisor está encendido. Se podría producir una descarga eléctrica con riesgo de causar lesiones personales.

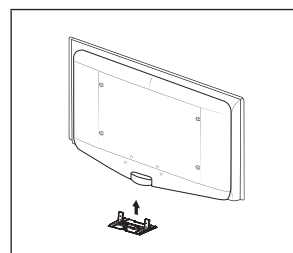

Montaje de los cables

Sujete los cables con la funda de cables para que éstos no sean visibles a través del soporte transparente.

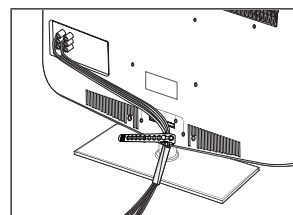

Bloqueo antirrobo Kensington

El bloqueo Kensington es un dispositivo que se utiliza para fijar físicamente el sistema cuando se utiliza en un sitio público. La apariencia y el método de bloqueo pueden diferir de la ilustración según los fabricantes.

Consulte el manual que acompaña al bloqueo Kensington para utilizarlo correctamente.

- ☑ El dispositivo de bloqueo debe adquirirse por separado.
 - ☑ La ubicación del bloqueo Kensington puede variar según los modelos.
1. Inserte el dispositivo de bloqueo en la ranura Kensington del TV LCD (1) y gírelo en el sentido del bloqueo (2).
 2. Conecte el cable del bloqueo Kensington (3).
 3. Fije el bloqueo Kensington a la mesa o a un objeto estático pesado.

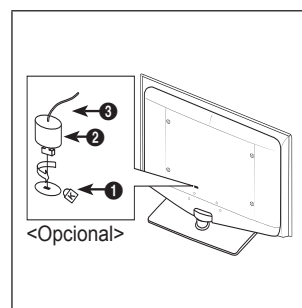

Seguridad en el espacio de instalación

Mantenga la distancia requerida entre el producto y otros objetos (por ejemplo, paredes) para asegurar la ventilación adecuada. En caso contrario, se podría producir un incendio por un incremento de la temperatura interna del producto. Instale el producto a la distancia requerida como se muestra en la ilustración.

- ☑ Cuando utilice un soporte o un montaje mural, use sólo las piezas proporcionadas por Samsung Electronics.
 - Si utiliza piezas proporcionadas por otros fabricantes, podría tener problemas con el producto o éste se podría caer con el riesgo de cuasar lesiones personales.
 - Si utiliza piezas proporcionadas por otros fabricantes, podría tener problemas con el producto o éste se podría incendiar por el incremento de la temperatura interior debido a una mala ventilación.
- ☑ El aspecto puede variar según el producto.

Instalación del producto sobre un soporte

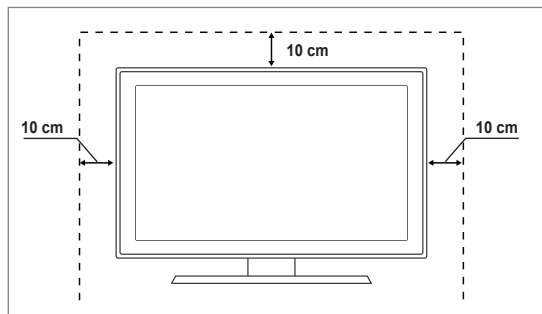

Instalación del producto en un montaje mural

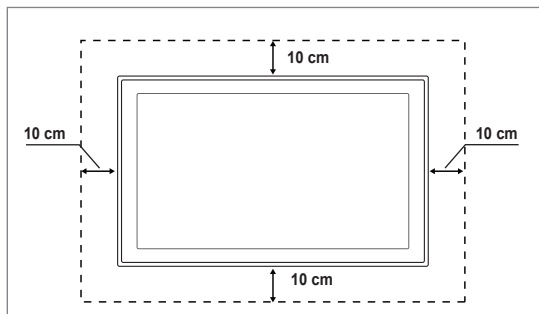

Fijación del televisor a la pared



Precaución: Tirar del televisor, empujarlo o colgarse de él puede provocar su caída. En especial, procure que los niños no se cuelguen del televisor ni lo desestabilicen; éste podría caerse sobre ellos y causarles lesiones graves o incluso la muerte. Siga las precauciones de seguridad del folleto de seguridad incluido con el producto. Para mejorar la estabilidad instale un dispositivo antivuelco, como se explica a continuación.

■ Para impedir que el televisor se caiga:

1. Apriete firmemente las grapas sobre la pared con los tornillos. Asegúrese de que los tornillos estén bien afirmados en la pared.
 - ☑ Según el tipo de pared quizás necesite algún material adicional para el anclaje.
 - ☑ Las grapas, los tornillos y la cadena no se suministran con el producto; deberá adquirirlos por separado.
2. Quite los tornillos de la parte central posterior del televisor y con ellos monte las grapas en el televisor.
 - ☑ Quizás con el televisor no vayan incluidos los tornillos. En tal caso debe adquirirlos por separado con estas especificaciones.
 - ☑ Especificaciones de los tornillos
 - Televisores LCD de 17 ~ 29 pulgadas: M4 X L15 / For a 32 ~ 40 Inch LCD TV: M6 X L15
3. Monte una cadena fuerte entre las grapas del televisor y de la pared de manera que quede bien tensada.
 - ☑ Instale el televisor cerca de la pared para evitar que caiga hacia atrás.
 - ☑ Las grapas de la pared han de estar a la misma o a menor altura que las grapas del televisor.
 - ☑ Cuando desee mover el televisor deberá aflojar la cadena.
4. Compruebe que todas las conexiones estén bien aseguradas. Compruébelas periódicamente para detectar cualquier signo de fatiga o de fallo. Si tiene dudas sobre la seguridad de la instalación, póngase en contacto con un instalador profesional.

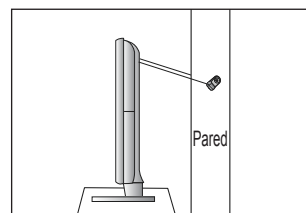
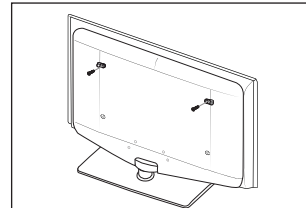
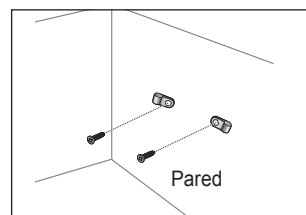

Solución de problemas

Si tiene algún problema con el televisor, consulte esta lista en primer lugar. Si ninguno de los consejos funciona, visite 'www.samsung.com' y haga clic en Support o llame al centro de atención al cliente que encontrará en la lista de la última página.

Problema	Solución
Calidad de la imagen	<p>En primer lugar, ejecute Prueba de imagen para confirmar que el televisor muestra correctamente la imagen de prueba.</p> <ul style="list-style-type: none"> Vaya a MENU - Asistencia técnica - Autodiagnóstico - Prueba de imagen <p>Si la imagen de la prueba se muestra correctamente, la imagen deficiente puede provenir de la fuente o la señal.</p>
La imagen del televisor no se ve tan bien como en la tienda.	<ul style="list-style-type: none"> Si tiene un receptor de cable/decodificador analógico, cambie a un decodificador. Utilice cables HDMI o de componentes para conseguir la mejor calidad de imagen de alta definición. Suscriptor de cable/satélite: Pruebe con emisoras de alta definición (HD) de la oferta de canales. Conexión de antena: Pruebe con emisoras de alta definición (HD) después de ejecutar la programación automática. <ul style="list-style-type: none"> <input checked="" type="checkbox"/> Muchos canales de alta definición (HD) mejoran los contenidos SD (definición estándar). Ajuste la resolución de la salida de vídeo del receptor de cable/decodificador en 1080i o 720p. Compruebe que está viendo la televisión a la distancia mínima recomendada según el tamaño y la definición de la señal que está visualizando.
La imagen se ve distorsionada: macrobloques, microbloques, puntos, pixelización	<ul style="list-style-type: none"> La compresión de los contenidos de vídeo puede causar imágenes distorsionadas especialmente en las escenas de movimiento rápido, como en los deportes y las películas de acción. Un nivel de señal débil o de mala calidad puede causar imágenes distorsionadas. No es un problema del televisor.
Color de mala calidad o no hay color en la conexión de componentes.	<ul style="list-style-type: none"> Compruebe que los cables de los componentes estén conectados en los terminales correctos. Las conexiones incorrectas o sueltas pueden originar problemas en el color o que la pantalla se quede en blanco.
Color o brillo de mala calidad.	<ul style="list-style-type: none"> Ajuste las opciones de Imagen en el menú del TV (modo Imagen, Color, Brillo, Nitidez) Ajuste la opción Ahorro energía en el menú Configuración. Intente reiniciar la imagen para ver la configuración de imagen predeterminada. (Vaya a MENU - Imagen - Reinicio de la imagen)
Línea de puntos en el borde la pantalla.	<ul style="list-style-type: none"> Si el tamaño de la imagen está establecido en Ajuste pantalla, cámbielo a 16:9. Cambie la resolución del receptor de cable/decodificador.
La imagen se ve sólo en blanco y negro en la entrada AV (compuesto).	<ul style="list-style-type: none"> Conecte el cable de vídeo (amarillo) en el terminal verde de la entrada 1 de componentes del televisor.
Imágenes congeladas o distorsionadas al cambiar de canal o retraso en la aparición de la imagen.	<ul style="list-style-type: none"> Si se ha conectado un decodificador de cable, intente reiniciarlo. (Vuelva a conectar el cable de alimentación y espere a que el decodificador se reinicie. Puede tardar hasta 20 minutos.) Establezca la resolución de salida del decodificador de cable en 1080i o 720p.
Calidad del sonido	<p>En primer lugar, ejecute Prueba de sonido para confirmar que el audio del televisor funciona correctamente.</p> <ul style="list-style-type: none"> Vaya a MENU - Asistencia técnica - Autodiagnóstico - Prueba de sonido <p>Si el audio es correcto, el problema del sonido puede provenir de la fuente o la señal.</p>
No se percibe ningún sonido, o muy bajo, con el volumen al máximo.	<ul style="list-style-type: none"> Compruebe el volumen del dispositivo externo conectado al televisor y ajuste el volumen del televisor según sea más conveniente.
La imagen es buena pero no hay sonido.	<ul style="list-style-type: none"> Establezca la opción Seleccionar altavoz en Altavoz de TV en el menú de sonido. Compruebe que los cables de audio del dispositivo externo estén conectados a los terminales de entrada de audio correctos del televisor. Compruebe la opción de salida de audio del dispositivo conectado. (Por ejemplo, quizás deba cambiar la opción de audio del decodificador de cable a HDMI si tiene conectado HDMI al televisor.) Si se utiliza un cable DVI a HDMI, se necesita un cable de audio independiente. Desactive la función SRS si va a ajustar el volumen a un valor superior a 30. Desconecte el terminal de los auriculares (si es posible en su televisor)
Se oye ruido en el altavoz.	<ul style="list-style-type: none"> Compruebe las conexiones de los cables Compruebe que el cable de vídeo no esté conectado en una entrada de audio. En la conexión de antena/cable, compruebe la intensidad de la señal. Un nivel de señal débil puede causar sonido distorsionado.

Problema	Solución
No hay imagen, ni vídeo	
El televisor no se enciende.	<ul style="list-style-type: none"> ● Compruebe que el cable de alimentación esté bien conectado en la toma de la pared y en el televisor. ● Compruebe que la toma de la pared funciona. ● Pulse el botón POWER del televisor para asegurarse de que el mando a distancia funciona adecuadamente. Si el televisor se enciende, puede ser debido al mando a distancia. Para solucionar el problema del mando a distancia, consulte 'El mando a distancia no funciona' a continuación.
El televisor se apaga automáticamente.	<ul style="list-style-type: none"> ● Compruebe si Temp. de desc. está establecido como Act. en el menú Configuración. ● Si el televisor está conectado a un PC, compruebe la configuración de la alimentación de éste. ● Compruebe que el cable de alimentación esté bien conectado en la toma de la pared y en el televisor. ● Si no hay señal durante unos de 10~15 minutos en la conexión de antena/cable, el televisor se apagará.
No hay imagen/vídeo.	<ul style="list-style-type: none"> ● Compruebe las conexiones de los cables (desconecte y vuelva a conectar todos los cables del televisor y de los dispositivos externos). ● Establezca la salida de vídeo de los dispositivos externos (receptor de cable/ decodificador, DVD, Blu-ray, etc.) de modo que coincida con las conexiones de la entrada de TV. Por ejemplo, salida del dispositivo externo: HDMI, entrada del TV: HDMI. ● Compruebe que el dispositivo externo esté encendido. ● Asegúrese de seleccionar la fuente correcta del TV pulsando el botón SOURCE del mando a distancia del televisor.
Conexión RF (cable/antena)	
No se reciben todos los canales.	<ul style="list-style-type: none"> ● Compruebe que el cable de antena esté firmemente conectado. ● Ejecute Plug & Play para añadir los canales disponibles a la lista de canales. Vaya a MENU - Configuración - Plug & Play y espere hasta que se guarden todos los canales disponibles. ● Compruebe la posición de la antena.
La imagen se ve distorsionada: macrobloques, microbloques, puntos, pixelización	<ul style="list-style-type: none"> ● La compresión de los contenidos de vídeo puede causar imágenes distorsionadas especialmente en las escenas de movimiento rápido, como en los deportes y las películas de acción. ● Un nivel de señal débil puede causar imágenes distorsionadas. No es un problema del televisor.
Conexión del PC	
Mensaje 'Modo no compatible'.	<ul style="list-style-type: none"> ● Establezca la frecuencia y la resolución de salida del PC de modo que coincida con la resolución admitida por el televisor.
El PC siempre aparece en la lista de fuentes aunque no esté conectado.	<ul style="list-style-type: none"> ● Esto es normal; el PC siempre aparece en la lista de fuentes aunque no esté conectado.
El vídeo es correcto pero no se oye el audio con una conexión HDMI.	<ul style="list-style-type: none"> ● Compruebe la configuración de la salida de audio del PC.
Conexión de la red(según el modelo)	
Error en la conexión de la red inalámbrica.	<ul style="list-style-type: none"> ● Para utilizar la red inalámbrica se requiere la mochila USB inalámbrica de Samsung. ● Compruebe que la conexión de la red esté establecida como Inalámbr. ● El televisor se debe conectar a un compartidor (enrutador) IP inalámbrico.

Problema	Solución
Otros	
La imagen no se muestra en pantalla completa.	<ul style="list-style-type: none"> En cada lado se muestran barras negras en los canales de alta definición cuando se muestran contenidos SD mejorados (4:3). Barras negras en las partes inferior y superior cuando se ven películas que tienen diferentes formatos que el televisor. Ajuste la opción del tamaño de imagen del dispositivo externo o del televisor al modo de pantalla completa.
El mando a distancia no funciona.	<ul style="list-style-type: none"> Sustituya la pila del mando a distancia con la polaridad correcta (+ -). Limpie la ventana de transmisión que se encuentra en la parte superior del mando a distancia. Apunte con el mando a distancia directamente al televisor desde una distancia de 1,5 -2 metros.
No se puede controlar la alimentación o el volumen del televisor con el mando a distancia del receptor de cable/ decodificador.	<ul style="list-style-type: none"> Programa el mando a distancia del receptor de cable/decodificador para que haga funcionar el televisor. Consulte el manual del decodificador de cable/satélite para conocer el código del TV SAMSUNG.
Mensaje 'Modo no compatible'.	<ul style="list-style-type: none"> Compruebe la resolución admitida del televisor y ajuste consecuentemente la resolución de salida del dispositivo externo. Consulte la configuración de la resolución en este manual.
Olor a plástico en el televisor.	<ul style="list-style-type: none"> Este olor es normal y desaparece con el tiempo.
La Información de señal del televisor no está disponible en el menú de prueba de autodiagnóstico.	<ul style="list-style-type: none"> Esta función sólo está disponible en los canales digitales con las conexiones de antena (RF/coaxial).
El televisor está inclinado hacia la izquierda o hacia la derecha.	<ul style="list-style-type: none"> Retire la base del soporte de televisor y vuelva a montarla.
No se puede montar la base del soporte.	<ul style="list-style-type: none"> Compruebe que el televisor esté instalado sobre una superficie plana. Si no puede quitar los tornillos del televisor, utilice un destornillador magnetizado.
El menú del canal se ve de color gris (no disponible).	<ul style="list-style-type: none"> El menú Canal sólo está disponible cuando está seleccionada la fuente TV.
La configuración se pierde después de 30 minutos o cada vez que se apaga el televisor.	<ul style="list-style-type: none"> Si el televisor está en el modo Demo tienda, la configuración del audio y la imagen se restablecerá cada 30 minutos. Debe cambiar el modo Demo tienda al modo Uso doméstico en el procedimiento Plug & Play. Pulse el botón SOURCE para seleccionar TV, vaya a MENU → Configuración → Plug & Play → ENTER (↵).
Pérdida intermitente del audio o del vídeo.	<ul style="list-style-type: none"> Compruebe las conexiones de los cables y vuelva a conectarlos. Se puede deber a que los cables son demasiado rígidos o gruesos. Debe asegurarse de que los cables sean lo suficientemente flexibles para un largo periodo de uso. En un montaje mural, es aconsejable utilizar cables con conectores de 90 grados.
Puede ver pequeñas partículas si mira de cerca el borde biselado de la pantalla del televisor.	<ul style="list-style-type: none"> Esto es una particularidad del diseño del producto y no es un defecto.
El menú PIP no está disponible.	<ul style="list-style-type: none"> La función PIP sólo está disponible cuando se ve una fuente HDMI, PC o de componentes.
'Señal codificada' o 'Sin señal/Señal débil' con TARJETA (CI/CI+) en CAM.	<ul style="list-style-type: none"> Compruebe que el CAM tenga la tarjeta CI(CI+) instalada en la ranura para interfaz común. Retire el CAM del televisor e insértelo de nuevo en la ranura.
El televisor se enciende por su cuenta cuando lleva 45 minutos apagado.	<ul style="list-style-type: none"> Esto es normal, ya que el televisor ejecuta la función OTA (en el aire) por sí sólo a fin de actualizar el firmware descargado mientras se veía la televisión.
Problema de imagen/sonido recurrente.	<ul style="list-style-type: none"> Compruebe y cambie la señal/fuente.

☑ El panel LCD TFT utiliza un panel que consta de píxeles de ínfimo tamaño que requieren de una tecnología altamente sofisticada para su fabricación. No obstante, puede que existan unos cuantos píxeles brillantes u oscuros en la pantalla. Estos píxeles no influirán en el rendimiento del aparato.

Especificaciones

Nombre del modelo	LE32B650, LE32B651 LE32B652, LE32B653	LE37B650, LE37B651 LE37B652, LE37B653
Tamaño de pantalla (Diagonal)	32 pulg	37 pulg
Resolución de PC (Óptima)	1920 x 1080 a 60 Hz	1920 x 1080 a 60 Hz
Sonido Salida	10 W x 2	10 W x 2
Dimensiones (An x Pr x Al) Cuerpo principal Con el soporte	803 x 77 x 545 mm 803 x 239 x 601 mm	927 x 78 x 608 mm 927 x 255 x 668 mm
Peso Con el soporte	14 kg	17 kg
Consideraciones medioambientales Temperatura de funcionamiento Humedad de funcionamiento Temperatura de almacenamiento Humedad de almacenamiento	Entre 10°C y 40°C (50°F y 104°F) 10% al 80%, sin condensación Entre -20°C y 45°C (-4°F y 113°F) 5% al 95%, sin condensación	
Soporte giratorio (Izquierda/derecha)	-20° ~ 20°	
Nombre del modelo	LE40B650, LE40B651 LE40B652, LE40B653	LE46B650, LE46B651 LE46B652, LE46B653
Tamaño de pantalla (Diagonal)	40 pulg	46 pulg
Resolución de PC (Óptima)	1920 x 1080 a 60 Hz	1920 x 1080 a 60 Hz
Sonido Salida	10 W x 2	10 W x 2
Dimensiones (An x Pr x Al) Cuerpo principal Con el soporte	995 x 79 x 650 mm 995 x 255 x 706 mm	1126 x 79 x 730 mm 1126 x 277 x 783 mm
Peso Con el soporte	19 kg	25 kg
Consideraciones medioambientales Temperatura de funcionamiento Humedad de funcionamiento Temperatura de almacenamiento Humedad de almacenamiento	Entre 10°C y 40°C (50°F y 104°F) 10% al 80%, sin condensación Entre -20°C y 45°C (-4°F y 113°F) 5% al 95%, sin condensación	
Soporte giratorio (Izquierda/derecha)	-20° ~ 20°	
Nombre del modelo	LE55B650, LE55B651, LE55B652, LE55B653	
Tamaño de pantalla (Diagonal)	55 pulg	
Resolución de PC (Óptima)	1920 x 1080 a 60 Hz	
Sonido Salida	15 W x 2	
Dimensiones (An x Pr x Al) Cuerpo principal Con el soporte	1311 X 80 X 842 mm 1311 X 305 X 895 mm	
Peso Con el soporte	34 kg	
Consideraciones medioambientales Temperatura de funcionamiento Humedad de funcionamiento Temperatura de almacenamiento Humedad de almacenamiento	Entre 10°C y 40°C (50°F y 104°F) 10% al 80%, sin condensación Entre -20°C y 45°C (-4°F y 113°F) 5% al 95%, sin condensación	
Soporte giratorio (Izquierda/derecha)	-20° ~ 20°	

☒ El diseño y las especificaciones pueden cambiar sin previo aviso.

☒ Este dispositivo es un aparato digital de la Clase B.

☒ Para conocer la fuente de alimentación y el consumo de energía, consulte la etiqueta adherida al producto.

As imagens e ilustrações neste manual do utilizador servem apenas de referência e podem ser diferentes do produto real. O design e as especificações do produto podem ser alterados sem aviso prévio.

□ Licença



TruSurround HD, SRS e símbolo  são marcas comerciais da SRS Labs, Inc. A tecnologia **TruSurround HD** está incorporada na licença da SRS Labs, Inc.



Fabricado sob a licença da Dolby Laboratories. Dolby e o símbolo de duplo D são marcas comerciais da Dolby Laboratories.



DivX® Certified to play DivX® video, including premium content.

ABOUT DIVX VIDEO: DivX® is a digital video format created by DivX, Inc. This is an official DivX Certified device that plays DivX video. Visit www.divx.com for more information and software tools to convert your files into DivX video.

ABOUT DIVX VIDEO-ON-DEMAND: This DivX Certified® device must be registered in order to play DivX Video-on-Demand (VOD) content. To generate the registration code, locate the DivX VOD section in the device setup menu. Go to vod.divx.com with this code to complete the registration process and learn more about DivX VOD.

□ Aviso sobre a televisão digital

1. As funcionalidades relacionadas com a televisão digital (DVB) apenas estão disponíveis em países/áreas onde os sinais digitais terrestres DVB-T (MPEG2 e MPEG4 AVC) sejam transmitidos, ou onde consiga aceder a um serviço de televisão por cabo compatível com DVB-C (MPEG2 e MPEG4 AAC). Confirme com o seu representante local a possibilidade de receber sinal DVB-T ou DVB-C.
2. DVB-T é a norma de consórcio europeia DVB para a transmissão de televisão digital terrestre e DVB-C é a norma para a transmissão de televisão digital por cabo. Existem, contudo, algumas funções diferenciadas como o EPG (Guia electrónico de programação), VOD (VÍdeo a pedido), entre outras, que não estão incluídas nesta especificação. Por esse motivo, não são suportadas de momento.
3. Embora este televisor cumpra as mais recentes normas DVB-T e DVB-C [Agosto de 2008], não é possível garantir a compatibilidade com as futuras transmissões digitais terrestres DVB-T e transmissões digitais por cabo DVB-C.
4. Dependendo do país/área onde este televisor é utilizado, alguns fornecedores de televisão por cabo podem cobrar uma taxa adicional por esses serviços e poderá ser necessário concordar com os termos e condições dos seus negócios.
5. Algumas funções da televisão digital podem estar indisponíveis em alguns países ou regiões e o DVB-C poderá não funcionar correctamente com alguns fornecedores de serviços por cabo.
6. Para mais informações, contacte o centro local de assistência ao cliente da SAMSUNG.

□ Precauções a ter ao ver imagens fixas

Uma imagem fixa pode danificar permanentemente o ecrã do televisor.

- Uma imagem fixa e parcialmente fixa não deve permanecer no painel LCD durante mais do que 2 horas, pois pode provocar uma retenção de imagem no ecrã. Esta retenção de imagem também é conhecida como queimadura de ecrã. Para evitar a retenção de imagem, diminua o grau de brilho e de contraste do ecrã ao visualizar uma imagem fixa.
-  A utilização do televisor LCD no formato 4:3 durante um longo período de tempo pode deixar vestígios de margens na parte esquerda, direita e central do ecrã, devido a diferenças de emissão de luz. Reproduzir um DVD ou ligar uma consola de jogos pode causar efeitos semelhantes no ecrã. Os danos causados pelo efeito acima mencionado não são cobertos pela garantia.
- A visualização de imagens fixas de jogos de vídeo ou de PC durante um longo período de tempo pode produzir pós-imagens parciais. Para evitar este efeito, reduza o 'brilho' e o 'contraste' quando visualizar imagens fixas.

CONTEÚDOS

CONFIGURAR O TELEVISOR

■ Acessórios	2
■ Apresentação do painel de controlo	2
■ Apresentação do painel de ligação	3
■ Apresentação do telecomando	5
■ Colocar pilhas no telecomando	6
■ Aceder aos menus	6
■ Definir o televisor para modo de espera	7
■ Função Plug & Play (Dependendo do modelo)	7
■ Visualização no ecrã	8

CANAL

■ Menu Canal	8
■ Gerir canais	11

IMAGEM

■ Configurar o menu Imagem	13
■ Ver a imagem numa imagem	16
■ Utilizar o televisor como monitor de computador (PC)	17
■ Configurar o televisor com o PC	18

SOM

■ Configurar o menu Som	18
■ Seleccionar o modo de Som	20

CONFIGURAR

■ Definir o menu Configurar	20
■ Acertar a hora	23
■ Ligação à rede	24
■ Definir a rede	26

ENTRADA / ASSISTÊNCIA

■ Menu Entrada	29
■ Menu Assistência	29

MEDIA PLAY (USB & DLNA)

■ Ligar um dispositivo USB	32
■ Função Media Play	33
■ Ordenar a lista de Photo / Music / Movie	34
■ Menu de opções da lista de Photo / Music / Movie	35
■ Menu de opções de Apresentação de diapositivos / Reprodução de música / Reprodução de filmes	36
■ Visualizar uma fotografia ou uma apresentação de diapositivos	37
■ Reproduzir uma música	38
■ Reproduzir um ficheiro de filme	39
■ Utilizar o menu Setup	41

MEDIA PLAY-DLNA

■ Definir a rede DLNA	42
■ Instalar a aplicação DLNA	42
■ Utilizar a aplicação DLNA	43
■ Utilizar a função DLNA	44

ANYNET+

■ Ligar dispositivos Anynet+	45
■ Configurar a função Anynet+	46
■ Alternar entre os dispositivos Anynet+	46
■ Gravação	47
■ Ouvir através de um Receptor (Home theater)	47
■ Resolução de problemas para o Anynet+	48

CONTENT LIBRARY

■ Utilizar a aplicação Content Library	49
■ Utilizar os conteúdos	49
■ Utilizar a opção Content Management	50

INTERNET@TV

■ Introdução à aplicação Internet@TV	51
■ Editar Snippets na Âncoragem	53
■ Utilizar o widget Profile	53
■ Utilizar a Yahoo!® Widget Gallery	54
■ Utilizar o Yahoo!® Weather Widget	55
■ Utilizar o Yahoo!® News Widget	55
■ Utilizar o Yahoo!® Flickr Widget	56
■ Utilizar o Yahoo!® Finance Widget	56
■ Resolução de problemas da aplicação Internet@TV	57
■ Website de ajuda	57

INTERNET@TV

■ Introdução à aplicação Internet@TV	58
■ Configurar o Internet@TV	58
■ Utilizar o serviço Internet@TV	59
■ Resolução de problemas da aplicação Internet@TV	60
■ Website de ajuda	60

CENTRO REDE DOMÉST.

■ Centro rede domést.	61
■ Configurar a aplicação Centro rede domést.	62
■ Utilizar a função Message	62
■ Utilizar a função Media	63

RECOMENDAÇÕES

■ Função de teletexto	64
■ Instalar a base	65
■ Desligar a base	66
■ Instalar o kit de montagem na parede	66
■ Montar os cabos	66
■ Dispositivo anti-roubo Kensington	66
■ Manter um espaço de instalação seguro	67
■ Fixar o televisor à parede	67
■ Resolução de problemas	68
■ Especificações	71

☐ Símbolo



Nota



Tecla rápida



Botão TOOLS



Carregue

CONFIGURAR O TELEVISOR

Acessórios



Telecomando e pilhas (2 pilhas AAA)



Cabo de alimentação

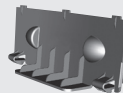

Tampa da parte inferior



Pano de limpeza



Cartão de garantia /
Guia de segurança
(Não disponível em todos os
locais)



Manual do utilizador



CD do programa



Suporte de cabos
(Dependendo do modelo)



- ☑ Verifique se os seguintes acessórios estão incluídos no televisor LCD. Se faltar algum dos acessórios, contacte o revendedor.
- ☑ A cor e a forma dos acessórios podem variar consoante o modelo.

Apresentação do painel de controlo

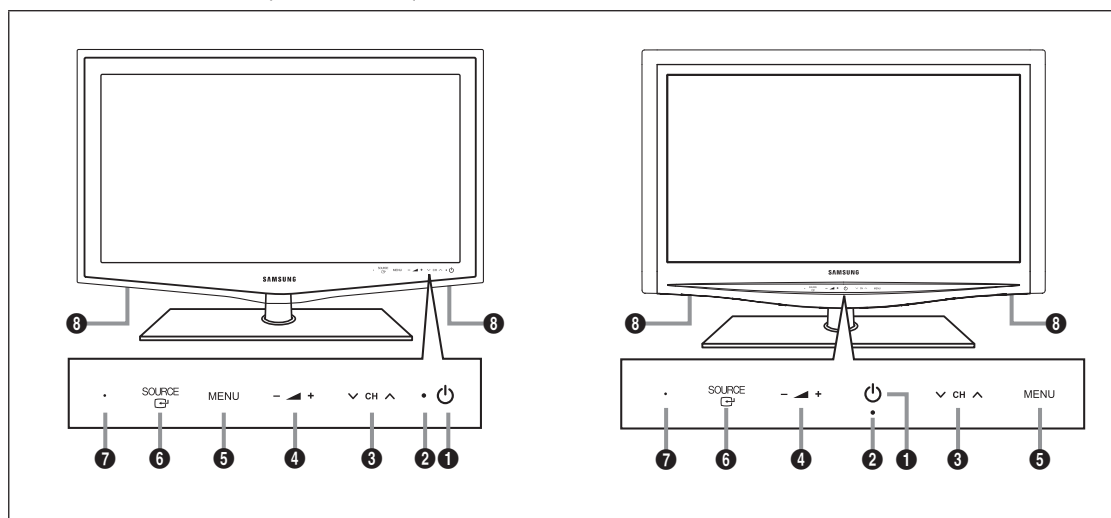
- ☑ A cor e a forma do produto podem variar consoante o modelo.
- ☑ Para activar os botões do painel frontal, toque neles com o dedo.



- 1 (Ligar/Desligar): Carregue para ligar e desligar o televisor.
- 2 **INDICADOR DE CORRENTE**: pisca e apaga-se quando o aparelho está ligado, e acende-se quando está no modo de espera.
- 3 : Carregue neste botão para mudar de canal. No menu no ecrã, utilize os botões tal como utiliza os botões do telecomando.
- 4 : carregue para aumentar ou diminuir o volume.
No menu no ecrã, utilize os botões tal como utiliza os botões do telecomando.

- 5 **MENU**: carregue para ver o menu das funções do televisor no ecrã.
- 6 **SOURCE** : alterna entre todas as fontes de entrada disponíveis. No menu no ecrã, utilize este botão tal como utiliza o botão **ENTER**  do telecomando.
- 7 **SENSOR DO TELECOMANDO**: aponte o telecomando para este ponto no televisor.
- 8 **ALTIFALANTES**

Apresentação do painel de ligação

 A cor e a forma do produto podem variar consoante o modelo.

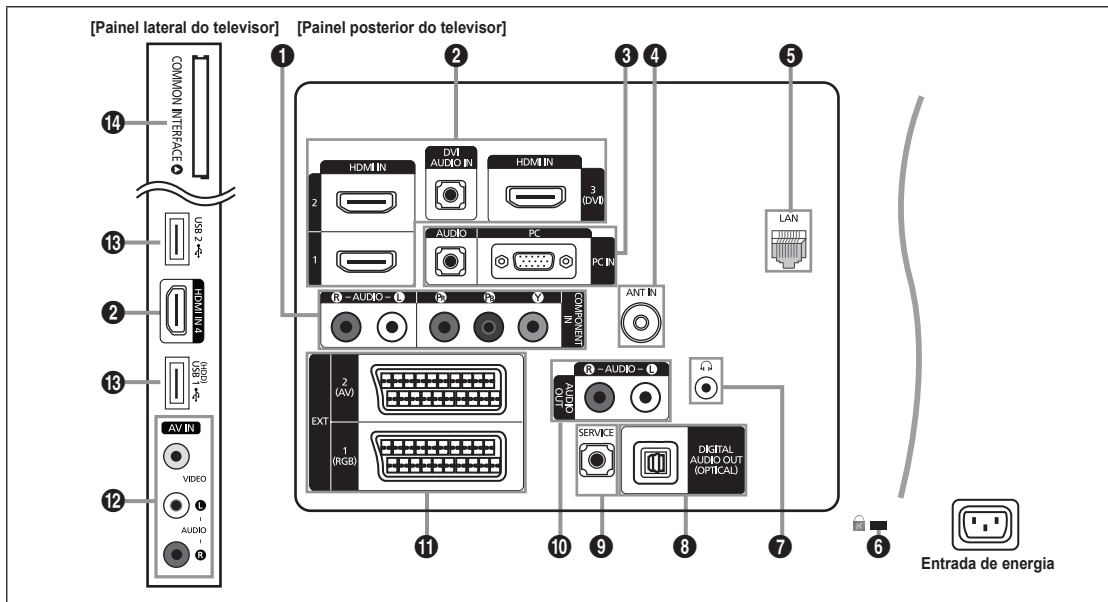

1 COMPONENT IN

Liga o vídeo / áudio do componente.

2 HDMI IN 1, 2, 3(DVI), 4 / DVI AUDIO IN

Estabelece a ligação à tomada HDMI de um dispositivo com uma saída HDMI.

 Não é necessária nenhuma ligação de som adicional para a ligação HDMI a HDMI.

 O que é HDMI?

- HDMI (High-Definition Multimedia Interface - Interface multimédia de alta definição) é uma interface que permite a transmissão de sinais de áudio e vídeo digital através de um único cabo.
- A diferença entre HDMI e DVI é que o dispositivo HDMI é mais pequeno do que o de DVI.

 O televisor pode não emitir som e as imagens podem ser apresentadas com cores estranhas quando estão ligados leitores de DVD / leitores de Blu-ray / caixas de televisão por cabo / receptores de satélite (set-top box) que suportem versões HDMI anteriores à 1.3. Se ligar um cabo HDMI mais antigo e não ouvir som, ligue o cabo HDMI à tomada **HDMI IN 3(DVI)** e os cabos de áudio às tomadas **DVI AUDIO IN** na parte de trás do televisor. Se isto acontecer, contacte a empresa fornecedora do leitor de DVD / leitor de Blu-ray / caixa de televisão por cabo / receptor de satélite (set-top box) para confirmar a versão HDMI e, em seguida, peça uma actualização.

 Utilize a tomada **HDMI IN 3(DVI)** para a ligação DVI a um dispositivo externo. Utilize um cabo DVI para HDMI ou um adaptador de DVI-HDMI (DVI para HDMI) para uma ligação de vídeo e as tomadas **DVI AUDIO IN** para áudio. Quando utilizar uma ligação de cabo HDMI / DVI, tem de utilizar a tomada **HDMI IN 3(DVI)**.

 Os cabos HDMI de versões anteriores à 1.3 podem provocar imagens tremidas ou fazer com que não sejam apresentadas imagens no ecrã.

3 PC IN [PC] / [AUDIO]

Liga-se às tomadas de saída de vídeo e áudio do PC.

 Se o seu PC suportar uma ligação HDMI, pode ligar ao terminal **HDMI IN 1, 2, 3(DVI)** ou 4.

 Se o seu PC suportar uma ligação HDMI, pode ligar ao terminal **HDMI IN 3(DVI) / DVI AUDIO IN**.

4 ANT IN

Estabelece a ligação com uma antena ou sistema de televisão por cabo.

5 LAN

Ligue um cabo LAN a esta porta para estabelecer a ligação à rede.

6 DISPOSITIVO DE BLOQUEIO KENSINGTON (consoante o modelo)

O dispositivo de bloqueio Kensington (opcional) serve para fixar fisicamente o sistema quando utilizado em locais públicos. Se quiser utilizar um dispositivo de bloqueio, contacte o revendedor onde adquiriu o televisor.

A localização do dispositivo de bloqueio Kensington pode ser diferente consoante o modelo.

7 (AUSCULTADORES)

Pode ligar auscultadores à saída de auscultadores no seu televisor. Quando os auscultadores estão ligados, o som dos altifalantes incorporados é desactivado.

A utilização da função de som é limitada quando liga os auscultadores ao televisor.

O uso prolongado dos auscultadores com o volume muito alto pode provocar lesões auditivas.

Não sairá som dos altifalantes quando ligar os auscultadores ao televisor.

O volume dos auscultadores e o volume do televisor são ajustáveis em separado.

8 DIGITAL AUDIO OUT (OPTICAL)

Estabelece a ligação com um componente de áudio digital, tal como um receptor do sistema home theatre.

Quando um sistema de áudio digital estiver ligado à tomada **DIGITAL AUDIO OUT (OPTICAL)**: Diminua o volume do televisor e regule o nível de volume com o controlo do volume do sistema.

Pode ouvir áudio de 5.1 canais se o televisor estiver ligado a um dispositivo externo que suporte 5.1 canais.

Se o receptor (sistema home theatre) estiver definido para Ligado, o som é reproduzido a partir da tomada óptica do televisor. Se o televisor apresentar um sinal DTV (antena), este vai enviar som de 5.1 canais para o receptor do sistema home theatre. Se a fonte for um componente digital, como um leitor de DVD / leitor de Blu-ray / caixa de televisão por cabo / receptor de satélite (set-top box), e estiver ligada ao televisor através de um cabo HDMI, só pode ouvir som de 2 canais a partir do receptor do sistema home theatre. Se quiser ouvir áudio de 5.1 canais, ligue a tomada de saída de áudio digital ao leitor de DVD / leitor de Blu-ray / caixa de televisão por cabo / receptor de satélite (set-top box) directamente a um amplificador ou a um sistema home theatre, e não ao televisor.

9 SERVICE

Conector apenas para assistência técnica.

10 AUDIO OUT [R-AUDIO-L]

Liga-se às tomadas de entrada de áudio do amplificador/sistema home theatre.

Quando um amplificador de áudio estiver ligado às tomadas **AUDIO OUT [R-AUDIO-L]**: diminua o volume do televisor e regule o nível de volume com o controlo do volume do amplificador.

11 EXT1, 2

Entradas ou saídas para dispositivos externos, tais como videogravadores, consolas de jogos ou leitores de DVD.

No Modo EXT, o DTV Out suporta apenas vídeo e áudio MPEG SD.

– Especificação de entradas / saídas

Conector	Entrada			Saída
	Vídeo	Áudio (E / D)	RGB	Vídeo + Áudio(E / D)
EXT 1	O	O	O	Apenas está disponível a saída TV ou DTV.
EXT 2	O	O	X	Saída que pode escolher.

12 AV IN [VIDEO] / [R-AUDIO-L]

Entradas de vídeo e áudio para dispositivos externos como, por exemplo, uma câmara de vídeo ou um videogravador.

13 USB(HDD) / USB2

Conector para actualizações do software e Media Play, etc.

Pode estabelecer a ligação à rede Samsung sem fios utilizando o 'adaptador de LAN sem fios da Samsung' (vendido separadamente).

Para USB HDD, utilize a porta **USB1 (HDD)**.

14 Ranhura COMMON INTERFACE

– Ao não introduzir o 'CI (CI+) CARD' em determinados canais, a mensagem 'Scrambled Signal' é apresentada no ecrã.

– As informações de associação incluindo um número de telefone, ID do 'CI(CI+) CARD', ID do anfitrião e outras informações são apresentadas cerca de 2 a 3 minutos depois. Se for apresentada uma mensagem de erro, contacte o seu fornecedor de serviços.

– Assim que concluir a configuração das informações dos canais, a mensagem 'Updating Completed' é apresentada, indicando que a lista de canais já está actualizada.

– Dependendo do modelo, quando o cartão CI for novamente introduzido, pode aparecer uma mensagem a solicitar a palavra-passe do **Bloqueio para crianças**.

– Dependendo do modelo, mesmo que o **Bloqueio para crianças** esteja definido para **Perm. Tudo** pode aparecer uma mensagem a solicitar a palavra-passe de programas para adultos (18 anos ou mais).

Tem de solicitar um 'CI(CI+) CARD' ao fornecedor de serviços por cabo local. Retire o 'CI(CI+) CARD' puxando-o com cuidado para não o deixar cair e danificá-lo.

Introduza o 'CI(CI+) Card' na direcção indicada.



A localização da Ranhura **COMMON INTERFACE** pode ser diferente consoante o modelo.



Uma vez que o "CI(CI+) CARD" não é suportado nalguns países, regiões, estações emissoras, verifique esta situação junto do seu revendedor autorizado.

A função CI+ apenas é aplicável ao modelo LE*****P.
Se tiver problemas, contacte o fornecedor de serviços.













Apresentação do telecomando

- ☑ Pode utilizar o telecomando até aproximadamente 7 metros de distância do televisor.
- ☑ O funcionamento do telecomando pode ser afectado por luzes fortes.
- ☑ A cor e a forma do produto podem variar consoante o modelo.

- 1 **POWER**: liga e desliga o televisor.
- 2 **TV**: selecciona o modo TV directamente.
- 3 **BOTÕES NUMÉRICOS**: carregue para mudar de canal.
- 4 **FAV.CH**: Utilizado para mostrar a Lista de canais favoritos no ecrã.
- 5 **— ▲ +**: carregue para aumentar ou diminuir o volume.
- 6 **SOURCE**: carregue para seleccionar as fontes de vídeo disponíveis.
- 7 **INFO**: carregue para apresentar informações no ecrã do televisor.
- 8 **TOOLS**: utilize para seleccionar funções frequentemente utilizadas.
- 9 **INTERNET@**: carregue neste botão para utilizar vários serviços da Internet que permitem ver informações úteis e conteúdos de entretenimento.
- 10 **BOTÕES COLORIDOS**: Utilize estes botões no menu **Lista canais**, **Internet@TV**, **Media Play**, etc.
- 12 **CH LIST**: botão utilizado para mostrar a lista de canais no ecrã.
- 13 Utilize estes botões nos modos **Media Play** e **Anynet+**. (■): este telecomando pode ser utilizado para controlar a gravação em gravadores da Samsung que tenham a funcionalidade Anynet+)
- 14 **ON/OFF** : se carregar no botão luminoso **ON/OFF** , liga e desliga. Se o telecomando estiver ligado e carregar num dos respectivos botões, estes ficam iluminados durante alguns segundos. (Se utilizar o telecomando com o botão luminoso **ON/OFF**  definido para Lig., reduz o tempo de utilização das pilhas.)
- 15 **PRE-CH**: permite-lhe regressar ao canal estava a ver anteriormente.

- 16 **MUTE** : carregue para tirar o som ao televisor.
- 17 **✓ P ^**: carregue para mudar de canal.
- 18 **MENU**: mostra o menu principal no ecrã.
- 19 **GUIDE**: visualização do Guia de programação electrónica (EPG)
- 20 **RETURN**: volta ao menu anterior
- 21 **PARA CIMA ▲ / PARA BAIXO ▼ / ESQUERDA ◀ / DIREITA ▶ / ENTER** : utilize para seleccionar as opções de menu no ecrã e alterar os respectivos valores.
- 22 **EXIT**: carregue para sair do menu.
- 23 **CONTENT**: esta função permite-lhe ver a **Content Library**.
- 24 **MEDIA.P**: permite-lhe reproduzir ficheiros de música, imagens e filmes.
- 25 **SUBT.**: visualização de legendas digitais
- 26 **AD**: selecção da descrição áudio.

Funções de Teletexto

- 2 : sair da visualização de teletexto
- 6 : selecção do modo de teletexto (LIST / FLOF)
- 7 : mostrar teletexto
- 8 : selecção de tamanho do teletexto
- 10 Seleccção de tópicos Fastext
- 11 : Seleccionar alternadamente teletexto, duplo ou combinado.
- 12 : memorizar teletexto
- 15 : Página secundária de teletexto
- 17 : página seguinte do teletexto
: página anterior do teletexto
- 18 : índice do teletexto
- 20 : modo de espera do teletexto
- 22 : cancelar teletexto

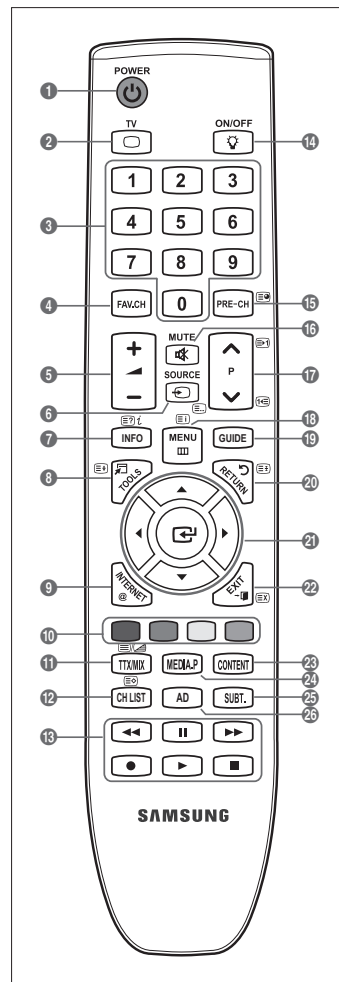

Colocar pilhas no telecomando

1. Levante a tampa na parte de trás do telecomando tal como apresentado na figura.
2. Coloque duas pilhas de tamanho AAA.
 - ☑ Faça corresponder os pólos '+' e '-' das pilhas com o diagrama existente no compartimento.
3. Volte a colocar a tampa.
 - ☑ Se não tencionar utilizar o telecomando durante muito tempo, retire as pilhas e guarde-as num local fresco e seco.
 - ☑ Se o telecomando não funcionar, verifique os itens abaixo:
 - O televisor está ligado?
 - Os pólos + e - das pilhas estão invertidos?
 - As pilhas estão gastas?
 - Houve um corte de energia ou o cabo de alimentação está desligado?
 - Há alguma lâmpada fluorescente especial ou luz de néon por perto?

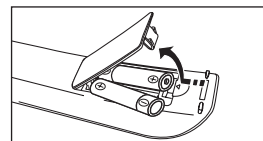

Aceder aos menus

Antes de utilizar o televisor, siga os passos seguintes para saber como navegar no menu e seleccionar ou ajustar diferentes funções.

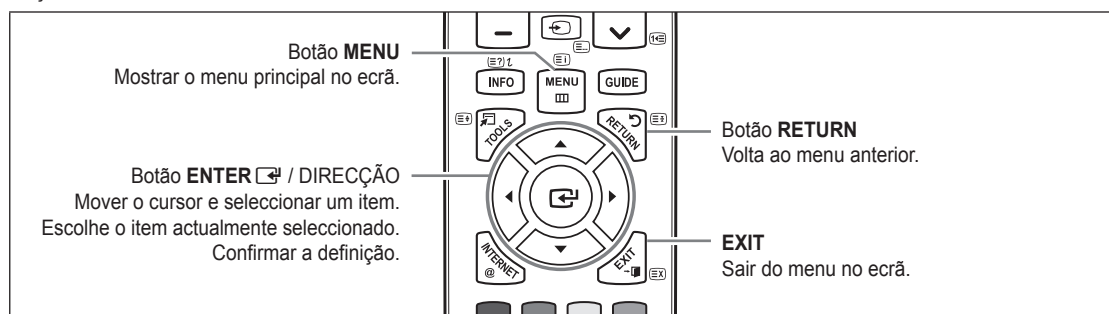

☐ Como utilizar os OSD (On Screen Display - Visualização no ecrã)

O passo de acesso pode variar consoante o menu seleccionado.

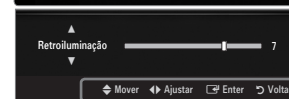
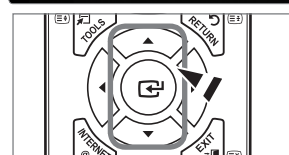

1. Carregue no botão **MENU**.
2. O menu principal aparece no ecrã. No lado esquerdo do menu aparecem ícones : **Imagem, Som, Canal, Configurar, Entrada, Aplicação, Assistência.**
3. Carregue no botão **▲** ou **▼** para seleccionar um dos ícones.
4. Em seguida, carregue no botão **ENTER** para aceder ao menu secundário do ícone.
5. Carregue no botão **▲** ou **▼** para seleccionar o menu secundário do ícone.
6. Carregue no botão **◀** ou **▶** para diminuir ou aumentar o valor de um determinado item. O OSD de ajuste pode variar consoante o menu seleccionado.
7. Carregue no botão **ENTER** para concluir a configuração. Carregue no botão **EXIT** para sair.



Ícone Ajuda













Definir o televisor para modo de espera

Pode definir o seu televisor para o modo de espera, para reduzir o consumo de energia. O modo de espera é útil quando precisa e interromper a visualização temporariamente (por exemplo, durante a refeição).

1. Carregue no botão **POWER**  no telecomando.
 - O ecrã apaga-se e aparece o indicador luminoso do modo de espera no televisor.
2. Para voltar a ligar o televisor, basta carregar no botão **POWER**  novamente.
 - Não deixe o televisor em modo de espera durante longos períodos de tempo (por exemplo, quando vai de férias).
Aconselha-se que desligue o televisor da corrente eléctrica e da antena.



Função Plug & Play (Dependendo do modelo)

Quando ligar o televisor pela primeira vez, as definições básicas são utilizadas de forma automática e subsequente.

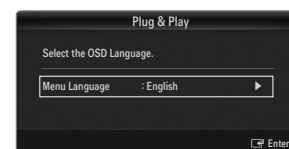
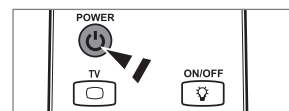
1. Carregue no botão **POWER** do telecomando.
 - Também pode utilizar o botão **POWER**  do televisor.
 - A mensagem **Select the OSD Language.** é apresentada.
2. Carregue no botão **ENTER** . Seleccione o idioma apropriado carregando no botão **▲** ou **▼**. Carregue no botão **ENTER**  para confirmar a escolha.
3. Carregue no botão **◀** ou **▶** para seleccionar **Demo Loja** ou **Uso Doméstico** e, em seguida, no botão **ENTER** .
 - Recomendamos que defina o televisor para o modo **Uso Doméstico**, de forma a usufruir da melhor imagem em sua casa.
 - Demo Loja** destina-se apenas para locais de venda a retalho.
 - Se o televisor for acidentalmente definido para o modo **Demo Loja** e quiser voltar ao modo **Uso Doméstico** (padrão): carregue no botão de volume do televisor. Quando aparecer o OSD de volume, carregue sem soltar o botão **MENU** do televisor durante 5 segundos.
4. Carregue no botão **ENTER** . Seleccione o país apropriado carregando nos botões **▲** ou **▼**. Carregue no botão **ENTER**  para confirmar a escolha.
 - Depois de seleccionar o país no menu **País** alguns modelos permitem avançar para uma opção adicional para definir o pin.
 - Quando introduz o número PIN, **0-0-0-0** não está disponível.
5. Carregue no botão **▲** ou **▼** para seleccionar **Ar** ou **Cabo** e, em seguida, carregue no botão **ENTER** .
 - Ar**: sinal de antena.
 - Cabo**: sinal de cabo.
6. Carregue no botão **▲** ou **▼** para seleccionar a fonte do canal que pretende memorizar. Carregue no botão **ENTER**  para seleccionar **Iniciar**.
 - Se configurar a fonte de antena para **Cabo**, pode definir um valor para a procura de canais digitais. Para obter mais informações, consulte **Canal** → **Memor. auto.**
 - Digital e Analógico**: canais digitais e analógicos. / **Digital**: Canais Digitais : / **Analógico**: Canais Analógicos.
 - A procura de canais começa e termina automaticamente.
 - Carregue no botão **ENTER**  a qualquer altura para interromper o processo de memorização.
 - Depois de todos os canais disponíveis terem sido memorizados, a mensagem **Ajustar o Modo Relógio** é apresentada.
7. Carregue no botão **ENTER** . Carregue no botão **▲** ou **▼** para seleccionar **Auto.** e, em seguida, carregue no botão **ENTER** .
 - Se seleccionar **Manual**, a mensagem **Ajustar data e hora actuais** é apresentada.
 - Se receber um sinal digital, a hora será definida automaticamente. Caso contrário, seleccione **Manual** para acertar o relógio.
8. É apresentada uma descrição do método de ligação que permite obter a melhor qualidade com o ecrã HD. Consulte a descrição e carregue no botão **ENTER** .
9. Carregue no botão **◀** ou **▶** para seleccionar **Ver Manual produto** ou **Ver televisão**. Carregue no botão **ENTER** .
 - **Ver Manual produto**: é redireccionado para a opção **Guia de Produto**, onde pode ver a introdução às funções principais do seu novo televisor HD.
 - **Ver televisão**: pode ver os canais memorizados.



Se quiser repor esta função...

1. Carregue no botão **MENU** para ver o menu. Carregue no botão **▲** ou **▼** para seleccionar **Configurar** e, em seguida, carregue no botão **ENTER** .
2. Carregue novamente no botão **ENTER**  para seleccionar **Plug & Play**.
3. Introduza o número PIN de 4 dígitos. O número PIN predefinido de um televisor novo é **0-0-0-0**.
 - Se quiser alterar o número PIN, utilize a função **Alterar PIN**.
 - A função **Plug & Play** só está disponível no modo TV.





Visualização no ecrã

A visualização no ecrã identifica o canal actual e o estado de determinadas definições de áudio-vídeo.

 Carregue no botão **INFO** para visualizar as informações.

Carregue no botão **INFO** no telecomando. O canal, o tipo de som e o estado de determinadas definições de imagem e som são apresentados no televisor.

- ▲, ▼: pode visualizar outras informações do canal. Se quer passar para o canal actualmente seleccionado, carregue no botão **ENTER** .
- ◀, ▶: pode visualizar as informações do programa pretendido no canal actual.

 Carregue novamente no botão **INFO** ou espere aproximadamente 10 segundos e o ecrã desaparece automaticamente.



CANAL

Menu Canal

País

■ Canal analógico

Podem alterar o país para os Canais Analógicos.

■ Canal digital

Podem alterar o país nos canais digitais.

 É apresentado o ecrã para a introdução do número PIN. Introduza o número PIN de 4 dígitos.

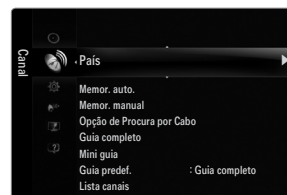

Memor. auto.

Podem procurar os intervalos de frequência disponíveis (a disponibilidade depende do país em que se encontra). Os números de programas atribuídos automaticamente podem não corresponder aos números de programas existentes ou pretendidos.

 Se o canal estiver bloqueado utilizando a função **Bloq. crianças**, a janela para a introdução do PIN é apresentada.

■ Ar / Cabo

Fonte de antena a memorizar.

- **Digital e Analógico:** canais digitais e analógicos.
- **Digital:** Canais Digitais.
- **Analógico:** Canais Analógicos.

Se seleccionar Cabo → Digital e Analógico ou Cabo → Digital:

Introduza um valor para procurar canais de cabo.

- **Modo de procura** → **Completa / Rede / Rápida**

Rápida

- **ID de rede:** apresenta o código de identificação de rede.
- **Frequência:** apresenta a frequência para o canal. (Difere de país para país)
- **Modulação:** apresenta os valores de modulação disponíveis.
- **Taxa de símbolos:** apresenta as taxas de símbolos disponíveis.

 Procura todos os canais com estações de transmissão activas e guarda-os na memória do televisor.

 Se pretender parar a memorização automática, carregue no botão **ENTER** .

A mensagem **Parar a programação automática?** será apresentada.

Seleccione **Sim** carregando no botão ◀ ou ▶ e, em seguida, no botão **ENTER** .

❑ Memor. manual

- 🔍 Procura um canal manualmente e armazena na TV.
- 🔍 Se o canal estiver bloqueado utilizando a função **Bloq. crianças**, a janela para a introdução do PIN é apresentada.

■ Canal digital

Armazenamento manual de canal digital.

- 🔍 **Canal digital** só está disponível no modo DTV.
- **Canal**: define o número do canal utilizando o botão ▲, ▼ ou os botões numéricos (0~9).
- **Frequência**: define a frequência utilizando os botões numéricos.
- **Largura banda**: define a banda utilizando o botão ▲, ▼ ou os botões numéricos (0~9).
- 🔍 Quando concluído, os canais são actualizados na lista de canais.

■ Canal analógico

Armazenamento manual de canal analógico.

- **Programa** (Número do programa que pretende atribuir a um canal): define o número do programa utilizando os botões ▲, ▼ ou numéricos (0~9).
- **Sistema cores** → **Auto. / PAL / SECAM / NTSC4.43**: define os valores do sistema de cores utilizando os botões ▲ ou ▼.
- **Sistema som** → **BG / DK / I / E**: define os valores do sistema de som utilizando os botões ▲ ou ▼.
- **Canal** (Se souber o número do canal que pretende memorizar): carregue no botão ▲ ou ▼ para seleccionar **C** (canal de antena) ou **S** (canal de cabo). Carregue no botão ► e, em seguida, no botão ▲, ▼ ou nos botões numéricos (0~9) para seleccionar o número pretendido.
 - 🔍 Também pode seleccionar directamente o número do canal carregando nos botões numéricos (0~9).
 - 🔍 Se não ouvir som ou se este não estiver em condições, volte a seleccionar o padrão de som pretendido.
- **Pesquisa** (Se não souber os números dos canais): carregue nos botões ▲ ou ▼ para iniciar a procura. O sintonizador procura a amplitude de frequências até aparecer no ecrã o primeiro canal, ou o canal seleccionado.
- **Armaz.** (Quando memoriza o canal e o número do programa associado): define para **OK** carregando no botão **ENTER** .
- 🔍 Modo Canal
 - **P** (Modo de programa): ao concluir a sintonização, já terão sido atribuídos números de posição (de P00 a P99) às estações emissoras da sua área. Pode seleccionar um canal, introduzindo o número da posição neste modo.
 - **C** (Modo de canal de antena): pode seleccionar um canal, introduzindo o número atribuído a cada estação emissora neste modo.
 - **S** (Modo de canal de cabo): pode seleccionar um canal, introduzindo o número atribuído a cada canal de cabo neste modo.

❑ Opção de Procura por Cabo (consoante o país)

Define opções de procura adicionais, como a frequência e a taxa de símbolos, para procuras de rede por cabo.

- **Iniciar frequência** (Frequência inicial): define a frequência inicial (Difere consoante o país).
- **Parar frequência** (Frequência final): define a frequência final (Difere consoante o país).
- **Modulação**: apresenta os valores de modulação disponíveis.
- **Taxa de símbolos**: apresenta as taxas de símbolos disponíveis.

❑ Guia completo / Mini guia

As informações do EPG (Guia de programação electrónica) são fornecidas pelas estações emissoras. Pode haver entradas de programas em branco ou desactualizadas em consequência da transmissão de informações de um determinado canal. O ecrã é actualizado de forma dinâmica à medida que novas informações ficam disponíveis.

- 🔍 Também pode aceder ao menu do guia carregando no botão **GUIDE**. (Para configurar a opção **Guia predef.**, consulte as descrições.)

■ Guia completo

Apresenta as informações sobre os programas de hora em hora. São apresentadas informações de duas horas de programação, que pode percorrer para a frente ou para trás no tempo.

■ Mini guia

As informações sobre cada programa são apresentadas em cada linha do ecrã do Mini-guia do canal actual, a partir do programa actual, de acordo com a ordem do início dos programas.

❑ Guia predef. → Guia completo / Mini guia

Podemos decidir entre apresentar a opção **Guia completo** ou **Mini guia** quando carregar no botão **GUIDE** do telecomando.

❑ Lista canais

Para procedimentos detalhados sobre a utilização de **Lista canais**, consulte as instruções de **Gerir canais**.

📄 Para seleccionar estas opções, basta carregar no botão **CH LIST** do telecomando.

❑ Modo Canal

Ao carregar no botão **P** ∇/\wedge o canal muda de acordo com a lista de canais seleccionados.

■ Adicionar

A mudança de canal é feita de acordo com a lista de canais memorizados.

■ Canais favoritos

A mudança de canal é feita de acordo com a lista de canais favoritos.

❑ Sintonia fina

Se a recepção for nítida, não precisa de fazer a sintonização fina do canal, uma vez que é feita automaticamente durante a procura e memorização. No entanto, se o sinal for fraco ou estiver distorcido, pode ser necessário fazer uma sintonização fina manual dos canais.

🔗 Os canais memorizados, onde foi efectuada a sintonização fina, estão marcados com um asterisco ****** no lado direito do número do canal, na faixa do canal.

🔗 Para repor a sintonização fina, seleccione **Reiniciar** carregando no botão **▲** ou **▼** e, em seguida, carregue no botão **ENTER** \square .

🔗 A sintonização fina apenas pode ser utilizada nos canais analógicos.

Utilizar o Completa / Mini guia



Para...	Escolha...
Ver um programa da lista EPG	Seleccionar um programa carregando nos botões ▲ , ▼ , ◀ , ▶ .
Sair do guia	Carregue no botão azul.
Se seleccionar o programa seguinte, este fica agendado com o ícone de relógio visível. Se carregar novamente no botão ENTER \square , carregue no botão ◀ , ▶ para seleccionar Cancelar planos , os agendamentos são cancelados e o ícone do relógio desaparece.	
Ver as informações dos programas	Seleccionar um programa à sua escolha, carregando nos botões ▲ , ▼ , ◀ , ▶ . Carregue depois no botão INFO quando o programa que escolheu estiver realçado. O nome do programa é apresentado na parte de superior do centro do ecrã.
Clique no botão INFO para obter informações detalhadas. Nas informações detalhadas estão incluídos aspectos como o Número do canal, Duração do programa, Barra de estado, Autoridade parental, Informação sobre a qualidade de vídeo (HD / SD), Modos de som, Legendas ou Teletexto, Idiomas das legendas ou do teletexto, e um breve resumo sobre o programa realçado. '...' é apresentado se o resumo for demasiado longo.	
Alternar entre Guia completo e Mini guia	Carregar várias vezes no botão vermelho.
In Guia completo Andar rapidamente para trás (24 horas). Andar rapidamente para a frente (24 horas).	Carregue várias vezes no botão verde. Carregue várias vezes no botão amarelo.

Gerir canais

Se utilizar este menu, pode adicionar / eliminar ou definir os canais favoritos e utilizar o guia de programas para transmissões digitais.

■ Todos os canais

Mostra todos os canais disponíveis.

■ Canais adicionados

Mostra todos os canais adicionados.

■ Favoritos

Mostra todos os canais favoritos.

☑ Para seleccionar os canais definidos como favoritos, carregue no botão **FAV.CH** do telecomando.

■ Programado

Mostra todos os programas actualmente reservados.

☑ Seleccione um canal no ecrã **Todos os canais**, **Canais adicionados** ou **Favoritos** carregando nos botões ▲ / ▼ e, em seguida, no botão **ENTER** [↵]. Pode então ver o canal seleccionado.

☑ Utilizar os botões coloridos com a Lista de canais

– Vermelho (**Tipo de canal**): alterna entre **TV**, **Rádio**, **Dados / Outros** e **Todas**.

– Verde (**Zoom**): aumenta ou diminui o número de um canal.

– Amarelo (**Seleç.**): selecciona várias listas de canais. Pode executar a função adicionar/eliminar ou adicionar aos Favoritos/eliminar dos Favoritos, para vários canais ao mesmo tempo. Escolha os canais pretendidos e carregue no botão amarelo para definir todos os canais seleccionados ao mesmo tempo. A marca ✓ é apresentada à esquerda dos canais seleccionados.

– **TOOLS (Ferramentas)**: Mostra o menu **Apagar** (ou **Adicionar**), **Adicionar aos favoritos** (ou **Apagar dos favoritos**), **Bloquear** (ou **Desbloq.**), **Visual. temp.**, **Editar nome de canal**, **Edição do Canal nº**, **Ordenar**, **Seleç. Todos** (ou **Anular selecção**), **Memor. auto.**. (O menu **Opções** pode variar consoante a situação.)

☑ Ícones do ecrã sobre o estado do canal

- **A** : um canal analógico.
- ✓ : um canal seleccionado carregando no botão amarelo.
- ♥ : um canal definido como favorito.
- 📺 : um programa que está a ser transmitido.
- 🔒 : um canal bloqueado.
- ⌚ : um programa reservado



Menu de opções da lista de canais (em Todos os canais / Canais adicionados / Favoritos)

☑ Carregue no botão **TOOLS** para utilizar o menu de opções.

☑ O menu de opções pode variar dependendo do estado do canal.

■ Adicionar / Apagar

Pode eliminar ou adicionar um canal a ser apresentado nos canais pretendidos.

☑ Todos os canais eliminados são apresentados no menu **Todos os canais**.

☑ Um canal a cinzento indica que este foi eliminado.

☑ O menu **Adicionar** só é apresentado para canais eliminados.

☑ Também pode, do mesmo modo, eliminar um canal do menu **Canais adicionados** ou **Favoritos**.



■ Adicionar aos favoritos / Apagar dos favoritos

Pode definir os canais que vê frequentemente como favoritos.

☑ Carregue no botão **TOOLS** para ver o menu **Ferramentas**. Também pode definir a função adicionar aos (ou eliminar dos) Favoritos, seleccionando **Ferramentas** → **Adicionar aos favoritos** (ou **Apagar dos favoritos**).

☑ O símbolo "♥" é apresentado e o canal é definido como favorito.

☑ Todos os canais favoritos são apresentados no menu **Favoritos**.

■ Bloquear / Desbloq.

Pode bloquear um canal para que o mesmo não seja nem seleccionado nem visualizado.

- ☑ Esta função só está disponível quando a opção **Bloq. crianças** está definida para **Lig.**
- ☑ É apresentado o ecrã para a introdução do número PIN. Introduza o número PIN de 4 dígitos.
- ☑ O número PIN predefinido de um televisor novo é **0-0-0-0**. Pode alterar o PIN, seleccionando a opção **Alterar PIN** do menu.
- ☑ É apresentado o símbolo "🔒" e o canal é bloqueado.

■ Visual. temp.

Se reservar um programa que queira assistir, o televisor muda automaticamente para o canal da lista onde tinha reservado o programa, mesmo que esteja a visualizar outro canal. Para reservar um programa, defina em primeiro lugar a hora actual.

- ☑ Apenas canais memorizados podem ser reservados.
- ☑ Pode definir directamente o canal, o dia, o mês, o ano, a hora e o minuto, ao carregar nos botões numéricos do telecomando.
- ☑ A reserva de um programa é apresentada no menu **Programado**.
- ☑ Guia de programas digitais e Reservas de visualização
Se seleccionar um canal digital e carregar no botão ►, aparece o guia de programas do canal. Pode reservar um programa se seguir os procedimentos descritos acima.

■ Editar nome de canal (apenas canais analógicos)

Os canais podem ser etiquetados de modo a que as letras que os definem sejam apresentadas quando os mesmos são seleccionados.

- ☑ Os nomes dos canais digitais são atribuídos automaticamente e não podem ser alterados.

■ Edição do Canal nº (apenas canais digitais)

Pode também editar o número do canal se carregar nos botões numéricos do telecomando.

■ Ordenar (apenas canais analógicos)

Esta operação permite alterar os números de programa dos canais memorizados. Esta operação pode ser necessária depois de utilizar a memorização automática.

■ Selec. Todos / Anular selecção

- **Selec. Todos:** pode seleccionar todos os canais da lista de canais.
 - **Anular selecção:** pode retirar a selecção a todos os canais anteriormente seleccionados.
- ☑ Só pode escolher **Anular selecção** se houver um canal seleccionado.

■ Memor. auto.

- ☑ Para obter informações detalhadas sobre os procedimentos necessários para configurar opções, consulte as instruções de 'Menu Canal'.
- ☑ Se o canal estiver bloqueado utilizando a função **Bloq. crianças**, a janela para a introdução do PIN é apresentada.

Menu de opções da lista de canais (em Programado)

Pode visualizar, modificar ou eliminar uma reserva.

- ☑ Carregue no botão **TOOLS** para utilizar o menu de opções.

■ Alterar informações

Selecione esta opção para alterar uma reserva em visualização.

■ Cancelar planos

Selecione esta opção para cancelar uma reserva de visualização.

■ Informação

Selecione esta opção para visualizar uma reserva em visualização.
(Também pode alterar as informações de reserva.)

■ Selec. Todos

Selecione todos os programas reservados.



Configurar o menu Imagem

❑ Modo

Pode seleccionar o tipo de imagem que melhor se adequa aos seus requisitos de visualização.

Carregue no botão **TOOLS** para ver o menu **Ferramentas**. Também pode definir o modo de imagem seleccionando **Ferramentas** → **Modo Imagem**.



■ Dinâmico

Selecciona a imagem para que seja exibida com uma maior definição numa sala iluminada.

■ Standard

Selecciona a imagem para que seja exibida em condições ideais num ambiente normal.

■ Natural

Selecciona uma visualização de imagem óptima e confortável para os olhos.

Esta função não está disponível no modo PC.

■ Filme

Selecciona a imagem ideal para ver filmes numa sala escura.

❑ Retroiluminação / Contraste / Brilho / Nitidez / Cor / Matiz (Vd/Vm)

O televisor tem várias opções de definição que permitem controlar a qualidade da imagem.

- **Retroiluminação:** ajusta o brilho da retro-iluminação do LCD.

- **Contraste:** ajusta o nível de contraste da imagem.

- **Brilho:** ajusta o nível de brilho da imagem.

- **Nitidez:** ajusta a definição das extremidades da imagem.

- **Cor:** ajusta a saturação da cor da imagem.

- **Matiz (Vd/Vm):** ajusta o matiz da cor da imagem.

Nos modos **TV**, **Ext.**, **AV** analógicos do sistema PAL, não pode utilizar a função **Matiz (Vd/Vm)**.

Quando faz alterações a **Retroiluminação**, **Contraste**, **Brilho**, **Nitidez**, **Cor** ou **Matiz (Vd/Vm)**, o OSD ajusta-se de acordo com as mesmas.

No modo PC, só pode fazer alterações a **Retroiluminação**, **Contraste** e **Brilho**.

As definições podem ser ajustadas e guardadas para cada dispositivo externo que ligar a uma entrada do televisor.

O consumo de energia durante a utilização pode ser reduzido de forma significativa se diminuir o nível de brilho da imagem, o que significa uma redução no custo geral de funcionamento.

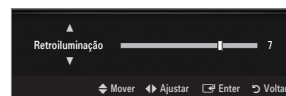

❑ Definições avançadas

O novo televisor da Samsung permite-lhe definir de modo mais preciso as imagens do que os modelos anteriores.

Definições avançadas está disponível no modo **Standard** ou **Filme**.

No modo PC, só pode fazer alterações a **Contraste dinâm.**, **Gama** e **Equilíb. branco** de entre os itens de **Definições avançadas**.

■ Tonalidade de preto → Deslig. / Escuro / Mais escuro / Muito escuro

Pode seleccionar o nível de preto no ecrã para ajustar a intensidade.

■ Contraste dinâm. → Deslig. / Baixo / Médio / Alto

Pode ajustar o contraste do ecrã até obter o contraste ideal.

■ Gama

Pode ajustar a intensidade das cores primárias (vermelho, verde, azul).

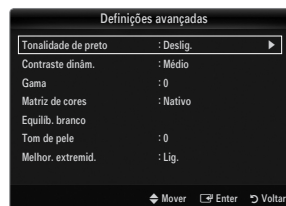

■ Matriz de cores

A matriz de cores é um esquema de cores composto por vermelho, verde e azul. Selecione a sua matriz de cores favorita para obter uma cor mais natural.

- **Auto.:** a matriz de cores automática ajusta automaticamente a tonalidade de cor mais natural com base em fontes do programa.
- **Nativo:** a matriz de cores nativa fornece uma tonalidade mais rica e profunda.
- **Personalizar:** ajusta o intervalo de cores de acordo com a sua preferência.
 - ☑ Se alterar os valores de ajuste, será efectuada a actualização do ecrã.
 - ☑ As definições podem ser ajustadas e guardadas para cada dispositivo externo que ligar a uma entrada do televisor. Por exemplo, se houver um leitor de DVD ligado a HDMI 1 e estiver actualmente seleccionado, as definições e os ajustes são guardados para o leitor de DVD.
 - **Cor: Vermelho, Verde, Azul, Amarelo, Ciano ou Magenta**
 - ☑ **Cor** está disponível quando **Matriz de cores** está definido para **Personalizar**.
 - ☑ Na opção **Cor**, pode ajustar os valores RGB para a cor seleccionada.
 - ☑ Para repor o valor RGB ajustado, selecione **Reiniciar**.
 - **Vermelho:** ajusta o nível de saturação de vermelho da cor seleccionada.
 - **Verde:** ajusta o nível de saturação de verde da cor seleccionada.
 - **Azul:** ajusta o nível de saturação de azul da cor seleccionada.
 - **Reiniciar:** repõe os valores predefinidos da matriz de cores.

■ Equilib. branco

Pode ajustar a temperatura da cor de modo a obter imagens com cores mais naturais.

- **Vrm-Offset:** ajusta a escuridão do vermelho.
- **Verde-Offset:** ajusta a escuridão do verde.
- **Azul-Offset:** ajusta a escuridão do azul.
- **Vrm-Gain:** ajusta o brilho do vermelho.
- **Verde-Gain:** ajusta o brilho do verde.
- **Azul-Gain:** ajusta o brilho do azul.
- **Reiniciar:** o equilíbrio do branco ajustado anteriormente volta às predefinições.

■ Tom de pele

Pode realçar o tom de pele na imagem.

- ☑ Se alterar os valores de ajuste, será efectuada a actualização do ecrã.

■ Melhor. extremid. → Deslig. / Lig.

Pode realçar os limites dos objectos na imagem.

■ xvYCC → Deslig. / Lig.

Activar o modo xvYCC, aumenta o detalhe e a matriz de cores, se estiver a ver filmes a partir de um dispositivo externo (ou seja, um leitor de DVD) ligado às tomadas HDMI ou Component IN.

- ☑ **xvYCC** está disponível quando o modo de imagem está definido para **Filme** e a entrada externa está definida para o modo HDMI ou Componente.
- ☑ Dependendo do dispositivo externo, esta função pode não ser suportada.

□ Opções de imagem

- ☑ No modo PC, só pode efectuar alterações às opções **Tonalidade** e **Tamanho** de entre os itens de **Opções de imagem**.

■ Tonalidade → CoresFr / Normal / C. quentes1 / C. quentes2 / C. quentes3





































- ☑ **C. quentes1**, **C. quentes2** ou **C. quentes3** só é activada se o modo de imagem for **Filme**.
- ☑ As definições podem ser ajustadas e guardadas para cada dispositivo externo que ligar a uma entrada do televisor.



■ Tamanho



Eventualmente, pode pretender alterar o tamanho da imagem no ecrã. O seu televisor inclui várias opções de tamanho de ecrã, cada uma delas concebida para funcionar em conjunto com tipos específicos de entradas de vídeo. A sua caixa de televisão por cabo/receptor de satélite pode ter os seus próprios tamanhos de ecrã. No entanto, regra geral, as imagens apresentadas no televisor encontram-se, maioritariamente, no modo 16:9.

 Carregue no botão **TOOLS** para ver o menu **Ferramentas**. Também pode definir o tamanho seleccionando **Ferramentas** → **Taman. de imagem**.

- **Wide Automático**: ajusta automaticamente o tamanho da imagem para o formato **16:9**.
 - **16:9**: ajusta o tamanho da imagem para 16:9, apropriado para DVD ou transmissão em banda larga.
 - **Zoom amplo**: aumenta o tamanho da imagem para mais de 4:3.
 - **Zoom**: amplia a imagem de formato 16:9 (na direcção vertical) para se ajustar ao tamanho do ecrã.
 - **4:3**: esta é a predefinição para um filme de vídeo ou para uma transmissão normal.
 - **Ajustar ao ecrã**: utilize esta função para ver a imagem inteira sem cortes durante a recepção dos sinais HDMI (720p / 1080i / 1080p) ou do componente (1080i / 1080p).
-  As opções de tamanho da imagem podem variar consoante a fonte de entrada.
-  As opções disponíveis podem variar consoante o modo seleccionado.
-  No modo PC, só pode ajustar o modo **16:9** e **4:3**.
-  As definições podem ser ajustadas e guardadas para cada dispositivo externo que ligar a uma entrada do televisor.
-  Pode ocorrer uma retenção temporária da imagem ao visualizar uma imagem fixa por um período superior a duas horas.
-  **Zoom amplo**: carregue no botão  para seleccionar **Posição** em seguida carregue no botão **ENTER** . Carregue nos botões  ou  para mover a imagem para cima e para baixo. Em seguida, carregue no botão **ENTER** .
-  **Zoom**: carregue no botão  para seleccionar **Posição** em seguida carregue no botão **ENTER** . Carregue nos botões  ou  para deslocar a imagem para cima e para baixo. Em seguida, carregue no botão **ENTER** . Carregue no botão  para seleccionar **Tamanho** e em seguida no botão **ENTER** . Carregue nos botões  ou  para ampliar ou reduzir o tamanho da imagem na vertical. Em seguida, carregue no botão **ENTER** .
-  Depois de seleccionar **Ajustar ao ecrã** no modo **HDMI** (1080i / 1080p) ou **Componente** (1080i / 1080p): seleccione **Posição** carregando nos botões  ou . Utilize os botões , ,  ou  para mover a imagem.
- **Reiniciar**: Carregue no botão  ou  para seleccionar **Reiniciar** e, em seguida, no botão **ENTER** . Pode inicializar a definição.
-  Se utilizar a função **Ajustar ao ecrã** com uma entrada HDMI 720p, é cortada uma linha na parte de cima, na parte de baixo, à esquerda e à direita como na função de procura.
-  Se o modo Double (, ) estiver definido para PIP, não é possível definir o tamanho da imagem.

■ Modo de ecrã → 16:9 / Zoom amplo / Zoom / 4:3

Se definir o tamanho da imagem para **Wide Automático** num televisor panorâmico 16:9, pode determinar o tamanho em que pretende ver: a imagem 4:3 WSS (Wide Screen Service) ou nenhuma. Cada país europeu requer um tamanho de imagem diferente pelo que esta função permite aos utilizadores seleccionar o tamanho.

- **16:9**: define a imagem para o modo panorâmico 16:9.
 - **Zoom amplo**: aumenta o tamanho da imagem para mais de 4:3.
 - **Zoom**: aumenta o tamanho da imagem na vertical.
 - **4:3**: define a imagem para o modo normal 4:3.
-  Esta função está disponível no modo **Wide Automático**.
-  Esta função não está disponível nos modos PC, Componente ou HDMI.

■ NR Digital → Deslig. / Baixo / Médio / Alto / Auto.

Se o sinal de transmissão recebido pelo seu televisor for fraco, pode activar a função de Redução do ruído digital para ajudar a diminuir os efeitos da electricidade estática ou de fantasma que possam aparecer no ecrã.

-  Se o sinal for fraco, seleccione uma das outras opções até que apareça no ecrã a melhor imagem.

■ Nv.pr.HDMI → Normal / Baixo

Pode seleccionar o nível de preto no ecrã para ajustar a intensidade.

-  Esta função só está activa quando ligar um dispositivo externo ao televisor através de um cabo HDMI (sinais RGB).

■ Modo Filme → Deslig. / Auto.1 / Auto.2

O televisor pode ser definido para detectar e processar automaticamente sinais de filme de todas as fontes, e ajustar a imagem a uma qualidade ideal.

-  **Modo Filme** é suportado em TV, AV, COMPONENTE(480i / 1080i) e HDMI(480i / 1080i).
- **Deslig.**: desactiva a função Film Mode.
 - **Auto.1**: ajusta automaticamente a imagem para obter a melhor qualidade de imagem quando vê um filme.
 - **Auto.2**: otimiza automaticamente o texto do vídeo no ecrã (excluindo as legendas fechadas) quando vê um filme.

■ **100Hz Motion Plus** → **Deslig. / Nítido / Standard / Suave / Personalizar / Demo**

Elimina o arrastamento em cenas rápidas com muito movimento para obter uma imagem mais nítida.

Se activar **100Hz Motion Plus**, podem surgir interferências no ecrã. Se tal acontecer, defina **100Hz Motion Plus** para **Deslig.**

- **Deslig.:** desactiva a opção 100Hz Motion Plus.
- **Nítido:** define a opção 100Hz Motion Plus para o valor mínimo.
- **Standard:** define a opção 100Hz Motion Plus para o valor médio.
- **Suave:** define a opção 100Hz Motion Plus para o valor máximo.
- **Personalizar:** ajusta o nível de redução da desfocagem e da trepidação de acordo com a sua preferência.
 - **Redução desfocagem:** ajusta o nível de redução da desfocagem das fontes de vídeo.
 - **Redução vibração:** ajusta o nível de redução da trepidação das fontes de vídeo quando reproduz filmes.
 - **Reiniciar:** repõe as definições personalizadas.
- **Demo:** Mostra a diferença entre os modos 100Hz Motion Plus ligado e desligado.

■ **Modo Apenas azul** → **Deslig. / Lig.**

Esta função destina-se a especialistas de medição de dispositivos AV. Esta função apresenta o sinal azul apenas através da remoção dos sinais vermelho e verde do sinal de vídeo, de modo a dar um efeito de filtro azul que é utilizado para ajustar a cor e o matiz de equipamentos de vídeo, tais como leitores de DVD, sistemas home theatre, etc. Se utilizar esta função, pode ajustar a cor e o matiz para valores preferenciais adequados ao nível de sinal de cada dispositivo de vídeo utilizando os padrões da barra de cores vermelho / verde / azul / ciano / magenta / amarelo, sem utilizar um filtro azul adicional.

Modo Apenas azul está disponível se o modo de imagem estiver definido para **Filme** ou **Standard**.

Reposição de imagem → **Repor modo de imagem / Cancelar**

Repõe os valores predefinidos das definições de imagem.

Repor modo de imagem: Os valores actuais da imagem voltam para a predefinição de fábrica.

Ver a imagem numa imagem

Pode utilizar a função PIP para ver o sintonizador de televisão e, em simultâneo, uma fonte de vídeo externo. Este produto inclui um sintonizador incorporado, que não permite o funcionamento da opção PIP no mesmo modo. Consulte abaixo a secção 'Definições da opção PIP' para obter mais informações.

Carregue no botão **TOOLS** para ver o menu **Ferramentas**. Também pode configurar as definições relacionadas com a opção PIP seleccionando **Ferramentas** → **PIP**.

Se seleccionar o som da imagem da opção PIP, consulte as instruções em 'Configurar o menu Som'.

Definições da opção PIP

Imagem principal	Imagem secundária
Componente	
HDMI1, HDMI2, HDMI3/DVI, HDMI4	TV
PC	

Se desligar e voltar a ligar o televisor enquanto vê imagens no modo PIP, a janela PIP desaparece.

A imagem na janela PIP pode ficar pouco natural se utilizar o ecrã principal para ver um jogo ou um programa de karaoke.

Durante a operação da opção **Internet@TV**, não pode utilizar a função **PIP**.



PIP → **Deslig. / Lig.**



Pode activar ou desactivar a função PIP.

Tamanho →  /  /  / 

Pode seleccionar o tamanho da imagem secundária.

Posição →  /  /  / 

Pode seleccionar a posição da imagem secundária.

No modo Double ( , ), não pode seleccionar a opção **Posição**.

Canal

Pode seleccionar o canal para o ecrã secundário.

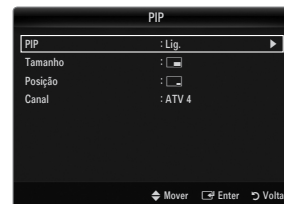

Utilizar o televisor como monitor de computador (PC)

Configurar o software do PC (com base em Windows XP)

As definições de visualização do Windows num computador normal são apresentadas abaixo. Os ecrãs que aparecem no monitor do seu PC são provavelmente diferentes, dependendo da sua versão do Windows e da placa de vídeo. Contudo, mesmo que os ecrãs sejam diferentes, em quase todos os casos, aplicam-se as mesmas informações de configuração básicas. (Se tal não acontecer, contacte o fabricante do computador ou um revendedor Samsung.)

1. Em primeiro lugar, clique em 'Painel de controlo' no menu Iniciar do Windows.
2. Quando a janela do painel de controlo for apresentada, clique em 'Aspecto e Temas' e surgirá uma janela de diálogo.
3. Quando a janela do painel de controlo for apresentada, clique em 'Visualização' e surgirá uma janela de diálogo.
4. Navegue pelo separador 'Definições' na janela de diálogo de visualização.
 - Definição de tamanho correcta (resolução) - óptima: 1920 X 1080 pixels
 - Se existir uma opção de frequência vertical na janela de diálogo das definições da visualização, o valor correcto é '60' ou '60 Hz'. Se não for o caso, basta clicar em 'OK' e sair da caixa de diálogo.

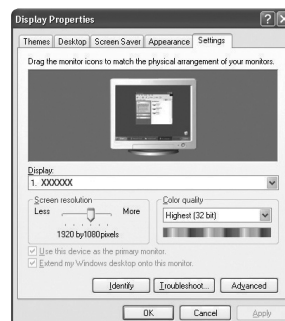

Modos de visualização

Se o sinal do sistema for igual ao do modo de sinal padrão, o ecrã é automaticamente ajustado. Se o sinal do sistema não for igual ao do modo de sinal padrão, ajuste o modo consultando o manual do utilizador da sua placa gráfica; caso contrário, o vídeo não é reproduzido. No caso dos modos de visualização listados na página seguinte, a imagem no ecrã foi otimizada durante o fabrico.

■ Entrada D-Sub e HDMI/DVI

Modo	Resolução	Frequência horizontal (KHz)	Frequência vertical (Hz)	Frequência do relógio em pixels (MHz)	Polaridade de sincronização (H/V)
IBM	640 x 350	31,469	70,086	25,175	+/-
	720 x 400	31,469	70,087	28,322	-/-
MAC	640 x 480	35,000	66,667	30,240	-/-
	832 x 624	49,726	74,551	57,284	-/-
	1152 x 870	68,681	75,062	100,000	-/-
VESA CVT	720 x 576	35,910	59,950	32,750	-/+
	1152 x 864	53,783	59,959	81,750	-/+
	1280 x 720	44,772	59,855	74,500	-/+
	1280 x 720	56,456	74,777	95,750	-/+
	1280 x 960	75,231	74,857	130,000	-/+
VESA DMT	640 x 480	31,469	59,940	25,175	-/-
	640 x 480	37,861	72,809	31,500	-/-
	640 x 480	37,500	75,000	31,500	-/-
	800 x 600	37,879	60,317	40,000	+/+
	800 x 600	48,077	72,188	50,000	+/+
	800 x 600	46,875	75,000	49,500	+/+
	1024 x 768	48,363	60,004	65,000	-/-
	1024 x 768	56,476	70,069	75,000	-/-
	1024 x 768	60,023	75,029	78,750	+/+
	1152 x 864	67,500	75,000	108,000	+/+
	1280 x 1024	63,981	60,020	108,000	+/+
	1280 x 1024	79,976	75,025	135,000	+/+
	1280 x 800	49,702	59,810	83,500	-/+
	1280 x 800	62,795	74,934	106,500	-/+
	1280 x 960	60,000	60,000	108,000	+/+
	1360 x 768	47,712	60,015	85,500	+/+
	1440 x 900	55,935	59,887	106,500	-/+
1440 x 900	70,635	74,984	136,750	-/+	
1680 x 1050	65,290	59,954	146,250	-/+	
VESA GTF	1280 x 720	52,500	70,000	89,040	-/+
	1280 x 1024	74,620	70,000	128,943	-/-
VESA DMT / DTV CEA	1920 x 1080p	67,500	60,000	148,500	+/+

- ☑ Quando utilizar uma ligação de cabo HDMI / DVI, tem de utilizar a tomada **HDMI IN 3(DVI)**.
- ☑ O modo entrelaçado não é suportado.
- ☑ O aparelho pode não funcionar correctamente se for seleccionado um formato de vídeo não padrão.
- ☑ São suportados os modos Separado e Composto. SOG não é suportado.
- ☑ Cabos VGA muito longos ou de baixa qualidade podem causar interferências na imagem em modos de resolução muito altos (1920 x 1080).

Configurar o televisor com o PC

 **Predefinição:** carregue no botão **SOURCE** para seleccionar o modo PC.

Ajuste auto.

Utilize a função de ajuste automático para que o televisor ajuste automaticamente os sinais de vídeo recebidos.

A função também executa automaticamente a sintonização fina das definições e ajusta as posições e os valores de frequência.

 Carregue no botão **TOOLS** para ver o menu **Ferramentas**. Também pode definir o ajuste automático seleccionando **Ferramentas** → **Ajuste auto.**

 Esta função não está disponível no modo DVI-HDMI.

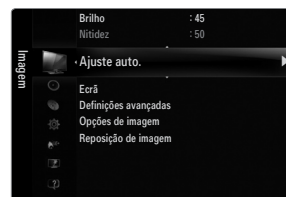

Ecrã

■ Grosso / Fino

O objectivo do ajuste da qualidade da imagem é o de remover ou reduzir o ruído da imagem. Se não conseguir retirar o ruído fazendo apenas a sintonização fina, ajuste a frequência o melhor possível (**Grosso**) e volte a fazer a sintonização fina. Depois de reduzido o ruído, volte a ajustar a imagem de forma a ficar alinhada no centro do ecrã.

■ Posição do PC

Pode ajustar a posição do ecrã do PC se esta não se ajustar por completo ao televisor.

Carregue no botão ▲ ou ▼ para ajustar a posição vertical. Carregue nos botões ◀ ou ▶ para ajustar a Posição horizontal.

■ Repor imagem

Pode substituir todas as definições da imagem pelos valores predefinidos.

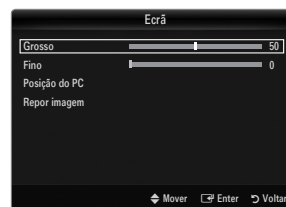

SOM

Configurar o menu Som

Modo → Standard / Música / Filme / Voz nítida / Personalizar

 Carregue no botão **TOOLS** para ver o menu **Ferramentas**. Também pode definir o modo de som seleccionando **Ferramentas** → **Modo Som**.

- **Standard:** selecciona o modo de som normal.
- **Música:** dá ênfase à música em detrimento das vozes.
- **Filme:** proporciona a melhor qualidade de som para filmes.
- **Voz nítida:** dá ênfase à voz em detrimento de outros sons.
- **Personalizar:** volta a chamar as suas definições de som personalizadas.

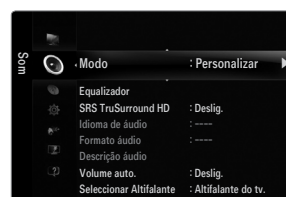

Equalizador

Pode ajustar as definições de som de acordo com as suas preferências pessoais.

- **Modo:** selecciona o modo de som de entre as predefinições.
- **Balanco L/R:** ajusta o equilíbrio entre os altifalantes esquerdo e direito.
- **100Hz / 300Hz / 1KHz / 3KHz / 10KHz** (Ajuste da largura de banda): para ajustar o nível de diferentes frequências de largura de banda.
- **Reiniciar:** repõe os valores predefinidos do equalizador.

SRS TruSurround HD → Deslig. / Lig.

TruSurround HD é uma tecnologia patenteada da SRS que permite reproduzir conteúdos 5.1 multi-canais apenas com dois altifalantes. A tecnologia TruSurround proporciona um excelente som surround virtual, através de qualquer sistema de reprodução com dois altifalantes, incluindo os altifalantes internos de televisores. É totalmente compatível com todos os formatos multi-canal.

 Carregue no botão **TOOLS** para ver o menu **Ferramentas**. Também pode definir o SRS TruSurround HD seleccionando **Ferramentas** → **SRS TS HD**.

❑ Idioma de áudio

Pode alterar o valor predefinido dos idiomas de áudio. Apresenta as informações do idioma da transmissão a ser recebida.

- ☑ Quando estiver a ver um canal digital, pode seleccionar esta função.
- ☑ Apenas pode seleccionar de entre os idiomas disponíveis pela transmissão.

❑ Formato áudio → MPEG / Dolby Digital

Se o som for emitido tanto pelo altifalante principal como pelo receptor de áudio, pode ouvir-se um eco devido à diferença na velocidade de descodificação entre o altifalante principal e o receptor de áudio. Neste caso, utilize a função Altifalante do televisor.

- ☑ Quando estiver a ver um canal digital, pode seleccionar esta função.
- ☑ O Formato de áudio é apresentado consoante o sinal de transmissão.

❑ Descrição áudio

Esta é uma função auxiliar de áudio que fornece uma faixa de áudio adicional para pessoas com deficiências visuais. Esta função gere o Fluxo de áudio para o AD (Descrição de áudio), quando é enviado pelo transmissor juntamente com o Áudio principal. Os utilizadores podem ligar ou desligar a Descrição de áudio e regular o volume.

- ☑ Carregue no botão **AD** no telecomando para seleccionar **Deslig.** ou **Lig.**

■ Descrição áudio → Deslig. / Lig.

Ligue e desligue a função de descrição de áudio.

■ Volume

Pode regular o volume da descrição de áudio.

- ☑ **Volume** está activa quando **Descrição áudio** está definido para **Lig.**
- ☑ Quando estiver a ver um canal digital, pode seleccionar esta função.

❑ Volume auto. → Deslig. / Lig.

Cada estação emissora tem condições de sinal específicas e, por isso, não é fácil regular o volume sempre que muda de canal. Esta função permite regular automaticamente o volume do canal pretendido, baixando o som quando o sinal de modulação está alto, ou aumentando o som quando o sinal de modulação está baixo.

❑ Seleccionar Altifalante

Quando vir televisão com um sistema home theatre ligado, desligue os altifalantes do televisor para poder ouvir o som dos altifalantes (externos) do sistema home theatre.

- **Altifalante Exter.:** opção utilizada para ouvir o som dos altifalantes externos (sistema home theatre).
- **Altifalante do tv.:** opção utilizada para ouvir o som dos altifalantes do televisor.
- ☑ Os botões de volume e **MUTE** não funcionam quando **Seleccionar Altifalante** está definido para **Altifalante Exter.**
- ☑ Se seleccionar **Altifalante Exter.** no menu **Seleccionar Altifalante**, as definições de som são limitadas

	Altifalantes internos do televisor	Saída de áudio (saída óptica, L/R) para o sistema de som
	RF / AV / Componente / PC / HDMI	RF / AV / Componente / PC / HDMI
Altifalante do tv.	Saída de som	Saída de som
Altifalante Exter.	Silêncio	Saída de som
Sem sinal de vídeo	Silêncio	Silêncio

❑ Seleção do Som → Principal / Sub

Se a função PIP estiver activada, pode ouvir o som da imagem secundária (PIP).

- ☑ Pode seleccionar esta opção se **PIP** estiver definido para **Lig.**
- ☑ Carregue no botão **TOOLS** para ver o menu **Ferramentas**. Também pode definir o som da imagem secundária seleccionando **Ferramentas** → **PIP** → **Seleção do Som**.

❑ Reposição de som → Repor tudo / Repor modo de som / Cancelar

Pode repor as definições de Som predefinidas.

- ☑ **Repor modo de som:** os valores de som actuais voltam à predefinição.

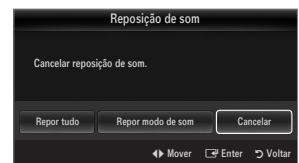

Seleccionar o modo de Som

Pode definir o modo de som no menu **Ferramentas**. Quando define para **Dual I II**, o modo de som actual é apresentado no ecrã.

	Tipo de áudio	Dual 1 / 2	Predefinido
Estéreo A2	Mono	MONO	Mudança automática
	Estéreo	Estéreo ↔ MONO	
	Dual	DUAL 1 ↔ DUAL 2	DUAL 1
NICAM Estéreo	Mono	MONO	Mudança automática
	Estéreo	MONO ↔ Estéreo	
	Dual	MONO ↔ DUAL 1 DUAL 2	DUAL 1

- Se o sinal de estéreo for fraco e ocorrer uma mudança automática, mude para o modo mono.
- Está função apenas está activa no sinal de som estéreo. Está desactivada no sinal de som mono.
- Esta função apenas está disponível no modo TV.

CONFIGURAR

Definir o menu Configurar

Idioma do Menu

Pode definir o idioma dos menus.

Tempo

Para obter informações detalhadas sobre os procedimentos necessários para configurar opções, consulte as instruções em 'Acertar a hora'.

Transmissão

■ Legenda

Pode activar e desactivar as legendas. Utilize este menu para definir o modo de Legendas. A opção **Normal** por baixo do menu indica que se trata de uma legenda básica e **Surdos** assinala uma legenda para pessoas com deficiências auditivas.

- **Legenda** → **Deslig. / Lig.**
Activa ou desactiva as legendas.
- **Modo** → **Normal / Surdos**
Define o modo de legenda.
- **Idioma das legendas**
Define o idioma da legenda.
 - Se o programa que estiver a ver não suportar a função **Surdos**, a opção **Normal** é automaticamente activada, mesmo que o modo **Surdos** esteja seleccionado.
 - O inglês é a predefinição para os casos em que o idioma seleccionado não esteja disponível na transmissão.
 - Para seleccionar estas opções basta carregar no botão **SUBT.** do telecomando.

■ Texto digital → **Desactivar / Activar (só Reino Unido)**

Se o programa transmitir com texto digital, esta função é activada.

MHEG (Multimedia and Hypermedia Information Coding Experts Group)

É uma norma internacional para sistemas de codificação de dados utilizada em multimédia e hipermedia. Funciona a um nível mais elevado do que o sistema MPEG, incluindo hipermedia de ligação de dados, como imagens fixas, serviço de caracteres, animação, gráficos e ficheiros de vídeo, bem como dados multimédia. MHEG é uma tecnologia de interacção com o utilizador em tempo de execução e está a ser aplicada a diversos campos, incluindo VOD (Video-On-Demand), ITV (Interactive TV), EC (Electronic Commerce), tele-educação, teleconferência, bibliotecas digitais e jogos em rede.



■ Idioma do teletexto

Pode definir o idioma do Teletexto seleccionando o idioma.

O inglês é a predefinição para os casos em que o idioma seleccionado não esteja disponível na transmissão.

■ Preferência

- **Idioma principal / Idioma secundário / Idioma princ. Legendas / Idioma secund. Legendas / Idioma principal do teletexto / Idioma secund. Teletexto**

Ao utilizar esta funcionalidade, os utilizadores podem seleccionar um dos idiomas. O idioma seleccionado aqui é o predefinido para quando o utilizador selecciona um canal. Se alterar a definição de idioma, o Idioma das legendas, o Idioma de áudio e o Idioma do teletexto do menu Idioma mudam automaticamente para o idioma seleccionado.

As opções Idioma das legendas, Idioma de áudio e Idioma do teletexto do menu Idioma apresentam uma lista de idiomas suportados pelo canal actual e a selecção é realçada. Se alterar esta definição, a nova selecção só é válida para o canal actual. A definição alterada não muda a definição do Idioma principal, do Idioma principal das legendas, nem do Idioma principal do teletexto no menu Preferência.

■ Interface comum

- **Menu CI**

Permite ao utilizador seleccionar a partir do menu fornecido pelo CAM. Selecciona o Menu CI com base no menu PC Card.

- **Informação sobre aplicações**

Contém informações sobre o CAM introduzido na ranhura CI e apresenta-as no ecrã. Os dados apresentados em Application Info referem-se ao 'CI(CI+) CARD'. Pode instalar o CAM em qualquer altura, independentemente de o televisor estar ligado ou desligado.

1. Adquira o módulo CI CAM no revendedor mais próximo ou por telefone.
2. Introduza o 'CI(CI+) CARD' no CAM na direcção da seta até ficar encaixado.
3. Introduza o CAM com o 'CI(CI+) CARD' colocado na ranhura da interface comum. (Introduza o CAM até ao fim na direcção da seta, de modo a ficar paralelo à ranhura.)
4. Verifique se consegue ver uma imagem num canal de sinal codificado.

□ Segurança (Dependendo do modelo)

Antes de a janela de configuração ser apresentada, surge o ecrã para a introdução do número PIN. Introduza o número PIN de 4 dígitos.

O número PIN predefinido de um televisor novo é **0-0-0-0**. Pode alterar o PIN seleccionando **Alterar PIN** do menu.

Alguns modelos requerem que o número PIN definido seja seleccionado quando estiver a funcionar o **Plug & Play**.

■ Bloq. crianças → Deslig. / Lig.

Esta função impede que utilizadores não autorizados, como crianças, vejam programas não apropriados, cortando a imagem e o som.

Pode bloquear canais da lista de canais.

Bloq. crianças só está disponível no modo TV.

■ Bloqueio para crianças

Esta função impede que utilizadores não autorizados, como crianças, assistam a programas não apropriados através de um código PIN (número de identificação pessoal) de 4 dígitos definido pelo utilizador.

O item de **Bloqueio para crianças** varia consoante o país.

Quando o **Bloqueio para crianças** está activado, o símbolo '🔒' é apresentado.

Perm. Tudo: carregue para desbloquear as classificações do televisor.

Bloq. Tudo: carregue para bloquear as classificações do televisor.

■ Alterar PIN

Pode alterar o seu número de identificação pessoal necessário para configurar o televisor.

Caso se esqueça do código PIN, carregue nos botões do telecomando pela seguinte sequência, repondo o PIN para **0-0-0-0**: **POWER** (Deslig.) → **MUTE** → **8** → **2** → **4** → **POWER** (Lig.).

❑ Rede → Tipo de rede / Configurar Rede

Para obter informações detalhadas sobre os procedimentos necessários para configurar opções, consulte as instruções de 'Definir a rede'.

❑ Geral

■ Modo Jogo → Deslig. / Lig.

Quando ligar uma consola de jogos, como a PlayStation™ ou Xbox™, pode tirar partido de uma experiência de jogo mais realista seleccionando o menu Jogos.

🔗 Restrições no modo Jogos (Atenção)

- Para desligar a consola de jogos e ligar outro dispositivo externo, defina **Modo Jogo** para **Deslig.** no menu de configuração.
- Se vir o menu TV no **Modo Jogo**, o ecrã treme ligeiramente.

🔗 **Modo Jogo** não está disponível nos modos TV, PC e Ext.

🔗 Durante a operação da opção PIP, não pode utilizar a função **Modo Jogo**.

🔗 Se, depois de ligar o dispositivo externo ao televisor, a imagem não estiver em condições, verifique se a opção **Modo Jogo** está definida para **Lig.**. Defina **Modo Jogo** para **Deslig.** e ligue os dispositivos externos.

🔗 Se a opção **Modo Jogo** estiver definida para Lig.:

- O modo de imagem muda automaticamente para **Standard** e não pode ser alterado.
- O modo de som muda automaticamente para **Personalizar** e não pode ser alterado. Regule o som utilizando o equalizador.

🔗 A função Reset Sound é activada. Se seleccionar a função Reset depois de definir o equalizador, repõe os valores de fábrica.

■ BD Wise → Deslig. / Lig.

Proporciona a qualidade de imagem ideal para produtos DVD, Blu-ray e sistemas home theatre da SAMSUNG que suportem a opção BD Wise. Pode desfrutar de uma qualidade de imagem superior se utilizar estes produtos ligados a este televisor Samsung.

🔗 Utilize um cabo HDMI para ligar produtos da SAMSUNG que incluam a função BD Wise.

🔗 Se a opção **BD Wise** estiver definida para **Lig.**, o modo de imagem é automaticamente alterado para a resolução óptima.

🔗 **BD Wise** está disponível no modo HDMI.

■ Poupança energ. → Deslig. / Baixo / Médio / Alto / Imagem Desligada / Auto.

Esta função ajusta o brilho do televisor para reduzir o consumo de energia. Quando estiver a ver televisão à noite, defina a opção **Poupança energ.** para **Alto**, de forma a reduzir a fadiga ocular, bem como o consumo de energia.

Se seleccionar **Imagem Desligada**, o ecrã desliga-se e apenas conseguirá ouvir o som. Carregue em qualquer botão para sair da função **Imagem Desligada**.

🔗 No menu **Ferramentas**, a função **Imagem Desligada** não é suportada.

🔗 Carregue no botão **TOOLS** para ver o menu **Ferramentas**. Também pode definir a opção Energy Saving seleccionando **Ferramentas** → **Poupança energ.**.

■ Transparência de Menu → Brilhante / Escuro

Pode definir a transparência do menu.

■ Melodia → Deslig. / Baixo / Médio / Alto

O som da melodia pode ser definido para quando o televisor é ligado ou desligado.

🔗 A Melodia não toca

- Quando o televisor não emite som, porque alguém carregou no botão **MUTE**.
- Quando o televisor não emite som, porque alguém reduziu o volume para o valor mínimo com o botão (-).
- Quando o televisor é desligado pela função Temporizador.

■ PIP

Para obter informações detalhadas sobre os procedimentos necessários para configurar opções, consulte as instruções de 'Ver a imagem na imagem'.

Acertar a hora

❑ Relógio

Tem de acertar o relógio de modo a que possa utilizar todas as funcionalidades do temporizador do televisor.

- ✎ A hora actual é apresentada sempre que carregar no botão **INFO**.
- ✎ Se desligar o cabo de alimentação, tem de acertar novamente o relógio.

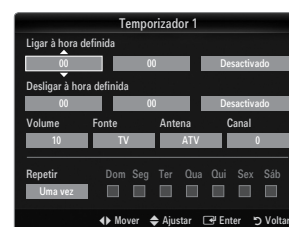
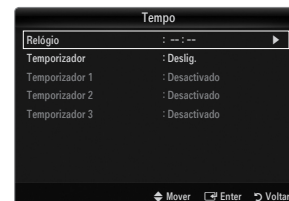

■ Modo Relógio

Pode definir a hora actual de forma manual ou automática.

- **Auto.:** define automaticamente a hora actual, utilizando a hora da transmissão digital.
- **Manual:** define manualmente a hora actual para uma hora específica.
- ✎ Consoante a estação de transmissão e o sinal, a hora actual pode não ser acertada correctamente. Se tal acontecer, acerte a hora manualmente.
- ✎ A antena ou cabo devem estar ligados para que a hora seja acertada automaticamente.

■ Ajuste o Relógio

Pode definir manualmente a hora actual.

- ✎ Esta função só está disponível quando a opção **Modo Relógio** está definida para **Manual**.
- ✎ Pode definir directamente o dia, o mês, o ano, a hora e o minuto, ao carregar nos botões numéricos do telecomando.

❑ Temporizador

O temporizador desliga automaticamente o televisor após o tempo predefinido (30, 60, 90, 120, 150 e 180 minutos).

- ✎ Carregue no botão **TOOLS** para ver o menu **Ferramentas**. Também pode definir o temporizador seleccionando **Ferramentas** → **Temporizador**.
- ✎ Para cancelar a função **Temporizador**, seleccione **Deslig..**

❑ Temporizador 1 / Temporizador 2 / Temporizador 3

Pode configurar três definições diferentes para ligar / desligar através do temporizador.

Deve acertar o relógio primeiro.

- **Ligar à hora definida:** Defina a hora, os minutos e active / desactive. (Para activar o temporizador com a definição escolhida, defina **Activado**.)
- **Desligar à hora definida:** Defina a hora, os minutos e active / desactive. (Para activar o temporizador com a definição escolhida, defina **Activado**.)
- **Volume:** Selecciono o nível de volume pretendido.
- **Fonte:** Pode seleccionar o conteúdo do dispositivo **TV** ou **USB** a reproduzir quando o televisor se ligar automaticamente. Selecciono **TV** ou **USB**. (Verifique que há um dispositivo USB ligado ao seu televisor.)
- **Antena** (quando a opção **Fonte** está definida para **TV**): Selecciono ATV ou DTV.
- **Canal** (quando a opção **Fonte** está definida para **TV**): selecciono o canal pretendido.
- **Conteúdos** (quando **Fonte** está definida para **USB**): Pode seleccionar uma pasta no dispositivo USB, com ficheiros de música ou de fotografia, que queira reproduzir quando o televisor se ligar automaticamente.
 - ✎ Se não existirem ficheiros de música no **USB** ou se a pasta que contém um ficheiro de música não estiver seleccionada, a função Temporizador não funciona correctamente.
 - ✎ Quando há apenas um ficheiro de fotografia no dispositivo **USB**, a apresentação de diapositivos não é reproduzida.
 - ✎ Se o nome da pasta for demasiado comprido, não pode seleccionar a pasta.
 - ✎ Se utilizar dois dispositivos USB do mesmo tipo, certifique-se de que as pastas têm nomes diferentes para que seja lido o correcto.
- **Repetir:** Selecciono **Uma vez**, **Diaria.**, **Seg-Sex**, **Seg-Sáb**, **Sáb-Dom** ou **Manual**.
 - ✎ Quando **Manual** está seleccionado, carregue no botão ► para seleccionar o dia da semana pretendido. Carregue no botão **ENTER** [↵] sobre o dia pretendido e a marca ✓ aparece.
 - ✎ Pode acertar as horas, os minutos e o canal carregando nos botões numéricos do telecomando.
 - ✎ **Desligar automaticamente:** Quando activar o temporizador, o televisor acabará por se desligar se não carregar em nenhum comando durante 3 horas depois de o temporizador ter ligado o televisor. Esta função só está disponível no modo Lig. do temporizador e permite evitar sobreaquecimentos, que podem ocorrer se o televisor permanecer ligado durante muito tempo.

Ligação à rede

Pode configurar o protocolo de Internet para comunicar com várias redes ligadas.

❑ Ligação à rede - Cabo

■ Ligação LAN para um ambiente DHCP

Seguem-se os procedimentos necessários para configurar a rede utilizando o protocolo de configuração de servidor dinâmico (DHCP - Dynamic Host Configuration Protocol). Uma vez que o endereço IP, a máscara de sub-rede, a gateway e o DNS são automaticamente atribuídos quando o DHCP é seleccionado, não é necessário introduzi-los manualmente.

1. Ligue a porta LAN no painel traseiro do televisor ao modem externo com um cabo LAN.
2. Ligue a porta do Modem na parede ao modem externo com um cabo de modem.

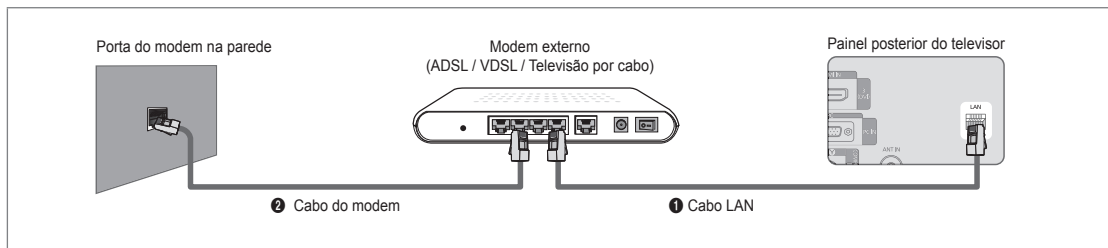

Pode ligar a LAN através de um router.

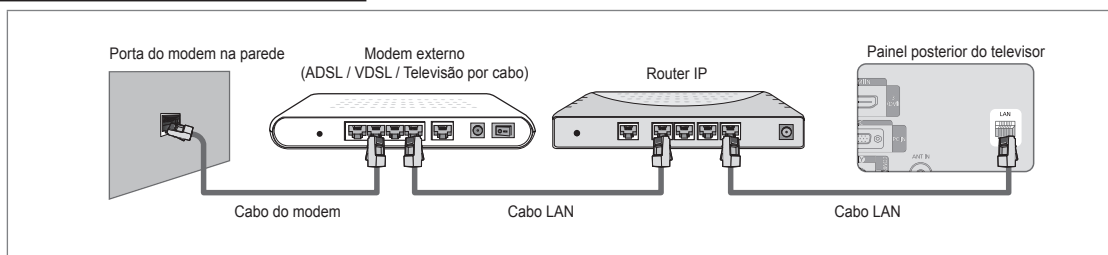

Dependendo do estado da rede, pode ligar a porta LAN directamente ao televisor.

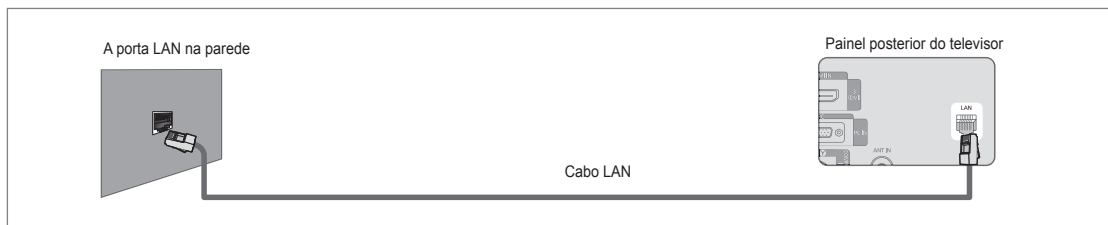

- 📄 Os terminais (a posição da porta e o tipo) do dispositivo externo podem variar consoante o fabricante.
- 📄 Se a atribuição do endereço IP pelo servidor DHCP falhar, desligue o modem externo, volte a ligá-lo após, no mínimo, 10 segundos e, em seguida, tente novamente.
- 📄 Para saber quais as ligações entre o modem externo e o router, consulte o manual do utilizador do produto correspondente.
- 📄 Pode ligar o televisor directamente à LAN sem utilizar um router.
- 📄 Não pode utilizar um modem ADSL de ligação manual, porque este não suporta DHCP. Tem de utilizar um modem ADSL de ligação automática.

■ Ligação LAN para um ambiente de IP estático

Seguem-se os procedimentos necessários para configurar a rede utilizando um endereço IP estático. Tem de introduzir manualmente o endereço IP, a máscara de sub-rede, a gateway e o DNS fornecidos pelo seu fornecedor de serviços de Internet (ISP - Internet Service Provider).

1. Ligue a porta LAN no painel traseiro do televisor à porta LAN na parede utilizando o cabo LAN.

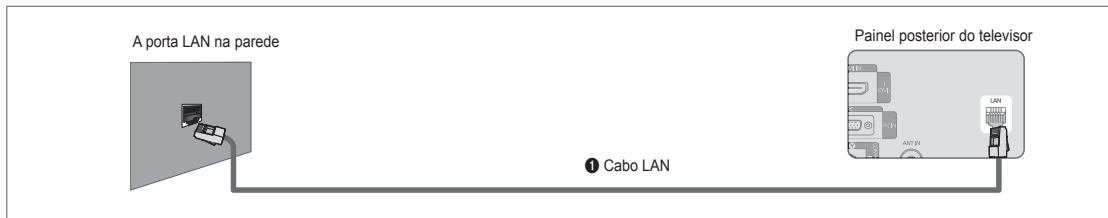

Podem ligar a LAN através de um router.

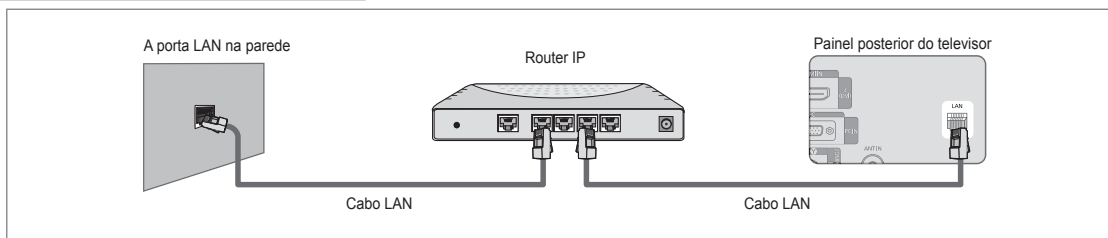

- ☑ Os terminais (a posição da porta e o tipo) do dispositivo externo podem variar consoante o fabricante.
- ☑ Se estiver a utilizar um endereço IP estático, o seu ISP informá-lo-á acerca do endereço IP, máscara de sub-rede, gateway e DNS. Tem de introduzir estes valores para poder concluir as definições de rede. Se não souber os valores, pergunte ao seu administrador de rede.
- ☑ Para obter informações sobre a configuração e a ligação de um router, consulte o manual do utilizador do produto correspondente.
- ☑ Pode ligar o televisor directamente à LAN sem utilizar um router.
- ☑ Se utilizar um router IP que suporte DHCP, pode configurar o dispositivo como DHCP ou IP estático.
- ☑ Para saber quais os procedimentos necessários para utilizar um endereço IP estático, contacte o seu fornecedor de serviços de Internet.

□ Ligação à rede - Sem fios

Podem estabelecer a ligação à rede sem fios através de um router IP sem fios.



1. Ligue o 'adaptador de LAN sem fios da Samsung' ao terminal **USB1(HDD)** ou **USB2** do televisor.
 - ☑ Tem de utilizar o 'adaptador de LAN sem fios da Samsung' (WIS09ABGN) para poder utilizar uma rede sem fios.
 - ☑ O adaptador de LAN sem fios da Samsung é vendido separadamente. O adaptador de LAN sem fios da Samsung (WIS09ABGN) é disponibilizado por revendedores seleccionados, sítios de e-commerce e pelo site Samsungparts.com.
 - ☑ Para utilizar uma rede sem fios, o seu televisor deve estar ligado a um router IP sem fios. Se o router IP sem fios suportar DHCP, o seu televisor pode utilizar DHCP ou um endereço IP estático para estabelecer a ligação à rede sem fios.
 - ☑ O adaptador de LAN sem fios da Samsung suporta as normas IEEE 802.11A, IEEE 802.11B, IEEE 802.11G, IEEE 802.11N. Se reproduzir um vídeo DLNA com uma ligação IEEE 802.11B/G, o vídeo pode não ser reproduzido normalmente.
 - ☑ Se o router IP sem fios permitir activar/desactivar a função de ligação Ping, active-a.

- ☑ Seleccione um canal para o router IP sem fios que não esteja a ser utilizado actualmente. Se o canal definido para o router IP sem fios estiver a ser utilizado actualmente por outro dispositivo por perto, podem verificar-se interferências e as comunicações podem falhar.
- ☑ Se aplicar um sistema de segurança diferente dos sistemas listados abaixo, este não funciona com o televisor.
 - Quando aplicar a chave de segurança ao AP (router IP sem fios), só são disponibilizadas as seguintes opções.
 - 1) Modo de autenticação : OPEN, SHARED, WPAPSK, WPA2PSK
 - 2) Tipo de codificação : WEP, TKIP, AES
 - Quando aplicar a chave de segurança ao modo Ad-hoc, só são disponibilizadas as seguintes opções.
 - 1) Modo de autenticação : SHARED, WPANONE
 - 2) Tipo de codificação : WEP, TKIP, AES
- ☑ Se o seu AP suportar WPS (Wi-Fi Protected Setup - Configuração Wi-Fi protegida), pode estabelecer a ligação à rede através de PBC (Push Button Configuration) ou PIN (Personal Identification Number - Número de identificação pessoal). O WPS configura automaticamente a chave SSID e WPA em qualquer um dos modos.
- ☑ Se o dispositivo não estiver certificado, não pode estabelecer a ligação ao televisor através do 'adaptador de LAN sem fios da Samsung'.

Definir a rede

☐ Tipo de rede

Seleccione Cable ou Wireless como método de ligação à rede.

- ☑ O menu só é activado se tiver ligado um 'adaptador de LAN sem fios da Samsung'.

■ Cabo

Estabelecer a ligação à rede utilizando um cabo.

■ Sem fios

Estabelecer a ligação à rede sem fios.

☐ Configurar Rede

■ Configurar cabo de rede

(se **Tipo de rede** estiver definido para **Cabo**)

- ☑ Verifique se o cabo LAN está ligado.

- **Config. Protoc. Internet** → **Auto.** / **Manual**

- **Teste de rede:** pode testar ou confirmar o estado da ligação à rede depois de configurar a rede.

- ☑ Se não conseguir estabelecer a ligação a uma rede com fios

Se o seu fornecedor de serviços de Internet tiver registado o endereço MAC do dispositivo utilizado para estabelecer a ligação à Internet pela primeira vez e autenticar o endereço MAC sempre que estabelecer a ligação à Internet, o seu televisor pode não conseguir estabelecer a ligação à Internet, pois o endereço MAC é diferente do endereço MAC do dispositivo (PC).

Neste caso, contacte o seu fornecedor de serviços de Internet para saber quais os procedimentos necessários para ligar outros dispositivos diferentes do seu PC (como o seu televisor) à Internet. Se o seu fornecedor de serviços de Internet solicitar uma ID ou uma palavra-passe para estabelecer a ligação à Internet (rede), o seu televisor pode não conseguir estabelecer a ligação à Internet. Neste caso, tem de introduzir a sua ID ou palavra-passe quando estabelecer a ligação à Internet utilizando um router de Internet.

A ligação à Internet pode falhar, devido a um problema na firewall. Neste caso, contacte o seu fornecedor de serviços de Internet. Se não conseguir estabelecer a ligação à Internet, mesmo que tenha seguido os procedimentos indicados pelo seu fornecedor de serviços de Internet, contacte a Samsung Electronics.



Configurar cabo de rede-Auto.

Se ligar o cabo LAN e este suportar DHCP, as definições do protocolo de Internet (IP - Internet Protocol) são automaticamente configuradas.

1. Defina **Tipo de rede** para **Cabo**.
2. Seleccione **Configurar cabo de rede**.
3. Defina **Config. Protoc. Internet** para **Auto..**
 - ☑ O protocolo de Internet é definido automaticamente.
4. Seleccione **Teste de rede** para verificar a conectividade da rede.



Configurar cabo de rede-Manual

Para ligar o televisor à LAN utilizando um endereço IP estático, deve configurar o protocolo de Internet (IP - Internet Protocol).

1. Defina **Tipo de rede** para **Cabo**.
2. Selecciona **Configurar cabo de rede**.
3. Defina **Config. Protoc. Internet** para **Manual**.
4. Configure as opções **Endereço IP**, **Máscara de sub-rede**, **Gateway** e **Servidor DNS**.
 - Carregue nos botões numéricos do telecomando quando pretender definir a rede manualmente.
5. Selecciona **Teste de rede** para verificar a conectividade da rede.

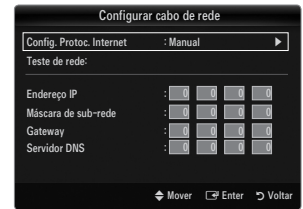

■ Config. rede sem fios

- O menu só é activado se tiver ligado um 'adaptador de LAN sem fios da Samsung'.
- **Config. Protoc. Internet** → **Auto. / Manual**
- **Teste de rede**: pode testar ou confirmar o estado da ligação à rede depois de configurar a rede.
- Se não conseguir estabelecer a ligação a um AP (Access Point - Ponto de acesso)

O seu televisor pode não conseguir localizar um AP (Access Point - Ponto de acesso) que esteja configurado como SSID privado. Neste caso, altere as definições do AP e volte a tentar. Se o seu fornecedor de serviços de Internet tiver registado o endereço MAC do dispositivo utilizado para estabelecer a ligação à Internet pela primeira vez e autenticar o endereço MAC sempre que estabelecer a ligação à Internet, o seu televisor pode não conseguir estabelecer a ligação à Internet, pois o endereço MAC é diferente do endereço MAC do dispositivo (PC).

Neste caso, contacte o seu fornecedor de serviços de Internet para saber quais os procedimentos necessários para ligar outros dispositivos diferentes do seu PC (como o seu televisor) à Internet. Se não conseguir estabelecer a ligação à Internet, mesmo que tenha seguido os procedimentos indicados pelo seu fornecedor de serviços de Internet, contacte a Samsung Electronics.
- **Seleccionar uma rede**
 - Ponto de acesso: pode seleccionar o router IP que pretende utilizar com uma rede sem fios.
 - Se um ponto de acesso sem fios não aparecer na lista de pontos de acesso, carregue no botão vermelho.
 - Quando a ligação for estabelecida, será automaticamente redireccionado para o ecrã.
 - Se tiver seleccionado um ponto de acesso com uma autenticação de segurança: É apresentado o ecrã para a introdução da chave de segurança. Introduza a chave de segurança e carregue no botão azul do telecomando.
 - Se o tipo de codificação de segurança for WEP, 0~9, A-F ficam disponíveis quando introduz a chave de segurança.



Ligar um WPS (Wi-Fi Protected Setup - Configuração Wi-Fi protegida)

- Se a opção **Chave segur.** já estiver definida: Na lista de pontos de acesso, seleccione **WPS**.
 - Pode seleccionar **PBC**, **PIN**, **Chave segur.**
- Estabelecer a ligação utilizando a opção **PBC**: Selecciona um **PBC** (Push Button Configuration). Carregue no botão PBC do AP (Access point - Ponto de acesso) no espaço de 2 minutos e espere que a ligação seja estabelecida.
- Estabelecer a ligação utilizando a opção **PIN**: Selecciona um **PIN** (Personal Identification Number - Número de identificação pessoal).
 - É apresentada a mensagem com o código PIN. Introduza o código PIN no dispositivo AP dentro de 2 minutos. Selecciona **OK** e aguarde pela ligação.
 - Tente novamente se a ligação não funcionar
 - Quando a ligação não é estabelecida, mesmo tendo tentado novamente, reponha o ponto de acesso. Consulte o manual de cada ponto de acesso.
- Estabelecer a ligação utilizando a opção **Chave de segurança**: Se seleccionar **Chave segur.**, a janela de introdução é apresentada. Introduza a chave de segurança e carregue no botão.
 - Tente novamente se a ligação não funcionar.

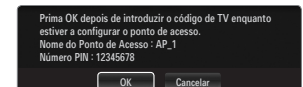
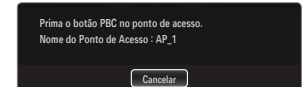
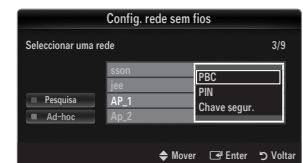

- Se a opção **Chave segur.** não estiver definida: Se o AP que suporta WPS não tiver uma definição de segurança, pode seleccionar **PBC, PIN, Sem segurança**. A opção **Sem segurança** permite estabelecer a ligação ao AP directamente sem utilizar a função WPC.
 - O processo para as opções **PBC, PIN** é igual ao descrito acima. Consulte-o se a opção **Chave segur.** já estiver definida.
 - Tente novamente se a ligação não funcionar.
- **Ad-hoc**: pode estabelecer a ligação a um dispositivo móvel sem um ponto de acesso através do 'adaptador de LAN sem fios da Samsung' utilizando uma rede par-a-par.

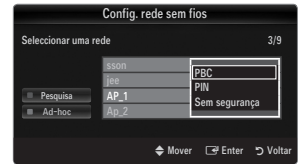

Como estabelecer a ligação a uma nova rede Ad-hoc

- Escolha **Seleccionar uma rede** e, em seguida, é apresentada uma lista de dispositivos.
- Na lista de dispositivos, carregue no botão azul do telecomando ou seleccione **Ad-hoc**.
 - A mensagem **O sistema de rede existente pode ter funcionalidade limitada. Deseja alterar a ligação de rede?** é apresentada.
- Introduza o **Nome de Rede (SSID)** : e a **Chave segur.** gerados no dispositivo com o qual pretende estabelecer a ligação.

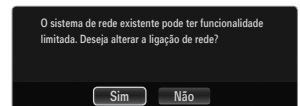

Como estabelecer a ligação a um dispositivo Ad-hoc existente

- Escolha **Seleccionar uma rede** e a lista de dispositivos é apresentada.
- Selecione o dispositivo pretendido da lista de dispositivos.
- Se a chave de segurança tiver sido aplicada, volte a introduzi-la.
 - Se a rede não funcionar normalmente, confirme novamente o **Nome de Rede (SSID)** e a **Chave segur.**. Se a **Chave segur.** estiver incorrecta, pode ser essa a razão do mau funcionamento.

Config. rede sem fios-Auto.

Se quiser estabelecer a ligação ao AP, este deve suportar DHCP. Só os dispositivos que suportem o modo **Ad-hoc** podem ser ligados sem DHCP.

- Defina **Tipo de rede** para **Sem fios**.
- Selecione **Config. rede sem fios**.
- Defina **Config. Protoc. Internet** para **Auto.**
 - O protocolo de Internet é definido automaticamente.
- Selecione uma rede através da opção **Seleccionar uma rede**.
- Selecione **Teste de rede** para verificar a conectividade da rede.

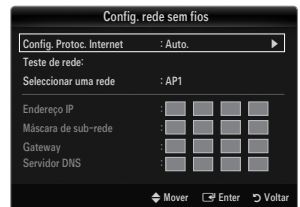

Config. rede sem fios-Manual

- Defina **Tipo de rede** para **Sem fios**.
- Selecione **Config. rede sem fios**.
- Defina **Config. Protoc. Internet** para **Manual**.
- Configure as opções **Endereço IP, Máscara de sub-rede, Gateway e Servidor DNS**.
 - Carregue nos botões numéricos do telecomando quando pretender definir a rede manualmente.
- Selecione uma rede através da opção **Seleccionar uma rede**.
- Selecione **Teste de rede** para verificar a conectividade da rede.



Menu Entrada

❑ Lista de fontes

Utilize esta opção para seleccionar o televisor ou outras fontes de entrada externas, como leitores de DVD / leitores de Blu-ray / caixa de televisão por cabo / receptores de satélite (set-top box) ligados ao televisor. Utilize para seleccionar a sua fonte de entrada preferida.

 Carregue no botão **SOURCE** do telecomando para ver uma fonte de sinal externo. O modo TV pode ser seleccionado carregando no botão **TV**.

■ TV / Ext.1 / Ext.2 / AV / Componente / PC / HDMI1 / HDMI2 / HDMI3/DVI / HDMI4 / USB1 / USB2

 Pode escolher apenas os dispositivos externos que estão ligados ao televisor. Em **Lista de fontes**, as entradas ligadas são realçadas e ordenadas na topo. As entradas que não estejam ligadas serão ordenadas na parte de baixo.

 Se os dispositivos USB estiverem ligados às tomadas **USB1(HDD)** e **USB2**, são apresentados como USB1 e USB2, por esta ordem.

 Ext. e PC permanecem sempre activados.

 Utilizar os Botões coloridos do telecomando com a Lista de fontes

- Vermelho (**Actualizar**): actualiza os dispositivos externos ligados. Carregue nesta opção se a sua fonte estiver activada e ligada, mas não aparecer na lista.
- **TOOLS (Ferramentas)**: apresenta os menus **Editar nome** e **Informação**.

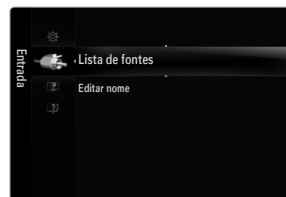

❑ Editar nome

■ VCR / DVD / STB Cabo / Satélite STB / STB PVR / Receptor AV / Jogos / Câmara de Vídeo / PC / Dispositivos DVI / TV / IPTV / Blu-ray / HD DVD / DMA

Atribua um nome ao dispositivo ligado às tomadas de entrada para facilitar a selecção da fonte de entrada.

 Quando um PC com uma resolução de 1920 x 1080 @ 60 Hz está ligado à porta **HDMI IN 3(DVI)**, deve definir o modo **HDMI3/DVI** para **Dispositivos DVI** em **Editar nome** do modo **Entrada**.

 Ao ligar um cabo HDMI/DVI à porta **HDMI IN 3(DVI)**, deve definir o modo **HDMI3/DVI** para **Dispositivos DVI** em **Editar nome** do modo **Entrada**. Neste caso, é necessária uma ligação de som em separado.

Menu Assistência

❑ Aviso legal

Consulte as opções Legal Notice e General Disclaimer relativas aos conteúdos de terceiros e à assistência.

 O conteúdo da opção General Disclaimer pode variar consoante o país.

❑ Guia de Produto

A opção Product Guide fornece informações sobre as funções mais importantes deste televisor. As descrições fornecidas por esta função estão apenas em inglês.

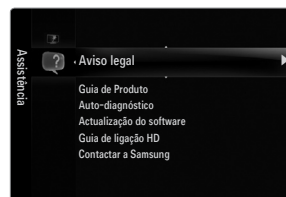

Utilizar os botões do telecomando no menu Guia de Produto

Botão	Operações
Botão amarelo	Mostra os conteúdos da opção Guia de Produto de forma sequencial. (Reprodução automática)
◀/▶	Move o cursor e selecciona um item.
ENTER ↵	Escolhe o item actualmente seleccionado.
RETURN	Volta ao menu anterior.
EXIT	Pára a função actual e volta ao menu principal da opção Guia de Produto .

❑ Auto-diagnóstico

■ Teste de imagem

Caso tenha algum problema com a qualidade da imagem, execute o teste de imagem. Verifique o padrão de cores no ecrã para ver se o problema persiste.

- **Sim:** se o padrão de teste não aparecer ou se houver interferências no mesmo, seleccione **Sim**. Pode haver algum problema com o televisor. Nesse caso, contacte o centro de atendimento da Samsung para obter assistência.
- **Não:** se o padrão de teste for visualizado correctamente, seleccione **Não**. Pode haver algum problema com o equipamento externo. Verifique as ligações. Se o problema persistir, consulte o manual do utilizador do dispositivo externo.

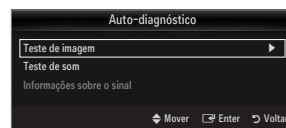

■ Teste de som

Caso tenha algum problema com o som, execute o teste de som. Pode verificar o som reproduzindo uma melodia incorporada através do televisor.

- ☑ Se não ouvir som a partir dos altifalantes do televisor, antes de executar um teste de som, certifique-se de que **Seleccionar Altifalante** está definido para **Altifalante do tv**. no menu Som.
- ☑ A melodia será ouvida durante o teste se **Seleccionar Altifalante** estiver definido para **Altifalante Exter.** ou, se não houver som, carregando no botão **MUTE**.
- **Sim:** se, durante o teste de som, só conseguir ouvir som de um altifalante ou de nenhum, seleccione **Sim**. Pode haver algum problema com o televisor. Nesse caso, contacte o centro de atendimento da Samsung para obter assistência.
- **Não:** se conseguir ouvir som a partir dos altifalantes, seleccione **Não**. Pode haver algum problema com o equipamento externo. Verifique as ligações. Se o problema persistir, consulte o manual do utilizador do dispositivo externo.

■ Informações sobre o sinal (apenas canais digitais)

Ao contrário dos canais analógicos, cuja qualidade de recepção pode variar entre 'com interferências' e clara, os canais digitais (HDTV) podem ter uma qualidade de recepção perfeita ou não ter qualquer recepção. Por isso, ao contrário dos canais analógicos, não pode fazer a sintonização fina aos canais digitais. Pode, contudo, ajustar a antena para melhorar a recepção dos canais digitais disponíveis.

- ☑ Se o medidor da intensidade do sinal indicar que o sinal é fraco, ajuste fisicamente a antena para aumentar a intensidade do sinal. Continue a ajustar a antena até encontrar a melhor posição com o sinal mais forte.

❑ Actualização do software

Futuramente, a Samsung pode oferecer actualizações para o firmware do televisor. Estas actualizações podem ser efectuadas através do televisor, se este estiver ligado à Internet, ou através da transferência de novo firmware do site samsung.com para um dispositivo de memória USB.

- 📄 **Versão actual** é o software já instalado no televisor.
- 📄 **Software Alternativo (Backup)** mostra a versão anterior que vai ser substituída.
- 📄 O software é apresentado como 'Ano/Mês/Dia_Versão'. Quanto mais recente for a data, mais nova é a versão do software. Recomenda-se a instalação da versão mais recente.

■ Por USB

Introduza no televisor a unidade USB que contém a actualização do firmware transferida do site samsung.com. Tenha cuidado para não desligar a corrente ou retirar a unidade USB enquanto as actualizações estiverem a ser executadas. O televisor desliga-se e volta a ligar automaticamente após terminar a actualização do firmware. Verifique a versão do firmware depois de concluir as actualizações (a nova versão terá um número superior à versão anterior). Quando o software é actualizado, as definições de áudio e de vídeo que fez voltar às predefinições (de fábrica). Recomenda-se que anote as suas definições para que possa repô-las facilmente depois da actualização.

■ Por um canal

Actualiza o software através do sinal de transmissão.

- 📄 Se a função for seleccionada durante o período de transmissão de software, esta função procura software disponível e transfere-o.
- 📄 O tempo necessário para a transferência do software é determinado pelo estado do sinal.

■ Actual. no Modo de Espera

Para continuar a actualizar o software com o interruptor de corrente principal ligado, seleccione On, carregando nos botões ▲ ou ▼. 45 minutos depois de entrar no modo de espera, uma actualização manual é iniciada automaticamente. Dado que o aparelho está ligado internamente, o LCD pode ficar aceso durante algum tempo. Este fenómeno pode persistir durante mais de 1 hora até a actualização do software ficar concluída.

■ Software Alternativo (Cópia de segurança)

Se surgir algum problema com o novo firmware, que esteja a afectar o funcionamento, pode alterar o software para a versão anterior.

- 📄 Se o software for alterado, é apresentado o software existente.
- 📄 Pode substituir o software actual por um software alternativo em '**Software Alternativo**'.

❑ Guia de ligação HD

Este menu apresenta o método de ligação que proporciona a melhor qualidade para um televisor HD. Consulte estas informações quando ligar dispositivos externos ao televisor.

❑ Contactar a Samsung



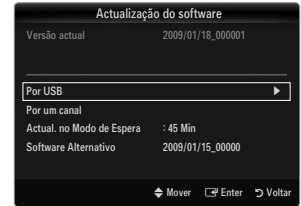
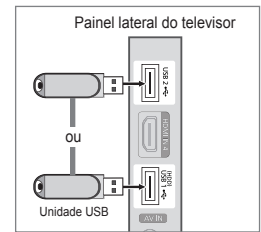















Leia estas informações quando o televisor não funcionar correctamente ou caso queira actualizar o software. Esta informação ser-lhe-á útil no que diz respeito ao centro de atendimento e aos métodos de transferência de ficheiros de software e produtos.



MEDIA PLAY (USB & DLNA)





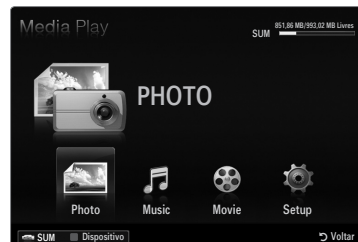
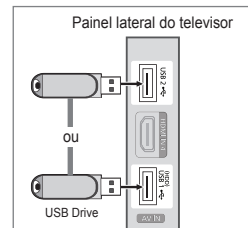

Ligar um dispositivo USB

1. Carregue no botão **POWER** para ligar o televisor.
2. Ligue um dispositivo USB que contenha ficheiros de fotografia, música e/ou filme à tomada **USB1(HDD)** ou **USB2** na parte lateral do televisor.
3. Quando surgir o ecrã de selecção **Aplicação**, carregue no botão **ENTER**  para seleccionar **Media Play (USB & DLNA)**.

-  O MTP (Media Transfer Protocol) não é suportado.
-  O sistema de ficheiros suporta FAT16, FAT32 e NTFS.
-  Determinados tipos de câmaras digitais e dispositivos áudio USB podem não ser compatíveis com este televisor.
-  **Media Play** só suporta dispositivos USB de classe de armazenamento de massa (MSC). MSC é um dispositivo de transporte em volume de classe de armazenamento de massa. São exemplos de MSC as mini-unidades USB, leitores de cartões flash e USB HDD (os USB HUB não são suportados).
-  Ligue directamente à porta USB do televisor. Se estiver a utilizar uma ligação por cabo em separado, pode ocorrer um problema de compatibilidade USB.
-  Antes de ligar o dispositivo ao televisor, efectue uma cópia de segurança dos seus ficheiros de modo a prevenir danos ou perda de dados. A SAMSUNG não se responsabiliza por qualquer dano ou perda de dados.
-  Ligue um USB HDD à porta dedicada, a porta **USB1(HDD)**. No entanto, se o dispositivo ligado necessitar de um nível elevado de potência, a entrada **USB1(HDD)** pode não suportar o dispositivo..
-  Não desligue o dispositivo USB enquanto estiver a carregar.
-  O MSC suporta ficheiros MP3 e JPEG, enquanto um dispositivo PTP só suporta ficheiros JPEG.
-  Quanto maior for a resolução da imagem, mais tempo leva a ser apresentada no ecrã.
-  A resolução JPEG máxima suportada é de 15360 x 8640 pixels.
-  Para ficheiros não suportados ou danificados, é apresentada a mensagem 'Not Supported File Format'.
-  Se a tecla de ordenação estiver definida para Basic View, pode ver até 1000 ficheiros por pasta. A outra tecla de ordenação pode mostrar até 10000 ficheiros.
-  Não é possível reproduzir ficheiros MP3 com DRM que tenham sido transferidos através de um website pago. A gestão de direitos digitais (DRM - Digital Rights Management) é uma tecnologia que suporta a criação, distribuição e gestão de conteúdos, de forma integrada e abrangente, incluindo a protecção de direitos e interesses dos fornecedores do conteúdo, a prevenção de cópias ilegais do conteúdo e, também, a gestão de cobranças e de contratos.
-  Quando pretender visualizar uma fotografia, o carregamento da mesma pode levar alguns segundos. Nesse momento, o ícone de carregamento aparece no ecrã.
-  Se houver mais de 2 dispositivos PTP ligados, só pode utilizar um de cada vez.
-  Se houver mais de um dispositivo MSC ligado, alguns deles podem não ser reconhecidos. Se um dispositivo necessitar de um nível elevado de potência (mais de 500 mA ou 5 V), o dispositivo USB pode não ser suportado.
-  Se surgir uma mensagem de aviso relativa ao excesso de potência (Fail add new device USB1/USB2 Power Overload) quando ligar ou utilizar um dispositivo USB, este pode não ser reconhecido ou pode não funcionar correctamente.



Utilizar os botões do telecomando no menu Media Play

Botão	Operações
▲/▼/◀/▶	Move o cursor e selecciona um item.
ENTER 	Escolhe o item actualmente seleccionado. Durante a reprodução de uma apresentação de diapositivos, um ficheiro de filme ou de música: - Se carregar no botão ENTER  durante a reprodução, esta é interrompida. - Se carregar no botão ENTER  durante a pausa, a reprodução é retomada.
	Reproduz ou interrompe a apresentação de diapositivos, a música ou o filme.
RETURN	Volta ao menu anterior.
TOOLS	Executa várias funções a partir dos menus Fotografia, Música e Filme.
	Interrompe a apresentação de diapositivos, o ficheiro de música ou de filme actual.
	Salta para o grupo anterior/salta para o grupo seguinte.
INFO	Apresenta as informações do ficheiro.
MEDIA.P	Sai do modo Media Play .
∧ P ∨, EXIT, TV	Pára o modo Media Play e volta ao modo TV.

Função Media Play

Esta função permite visualizar e ouvir ficheiros de fotografia, música e/ou filme guardados num dispositivo USB de classe de armazenamento de massa (MSC).

 O equipamento pode não funcionar correctamente com ficheiros multimédia não licenciados.

Entrar no menu Media Play (USB & DLNA)

1. Carregue no botão **MENU**. Carregue no botão **▲** ou **▼** para seleccionar **Aplicação** e, em seguida, carregue no botão **ENTER** .
2. Carregue no botão **▲** ou **▼** para seleccionar **Media Play (USB & DLNA)** e, em seguida, carregue no botão **ENTER** .
 O menu **Media Play (USB & DLNA)** é apresentado.
 Carregue no botão **MEDIA.P** do telecomando para visualizar o menu **Media Play**.
 Carregue no botão **SOURCE** do telecomando para visualizar a lista de fontes. Em seguida, carregue no botão **▲** ou **▼** para seleccionar **USB**.
3. Carregue no botão vermelho e, em seguida, no botão **▲** ou **▼** para seleccionar a memória USB. Carregue no botão **ENTER** .
 Esta função difere consoante o dispositivo de memória USB / dispositivo DLNA ligado.
 O nome do dispositivo USB seleccionado é apresentado no canto inferior esquerdo do ecrã.
4. Carregue no botão **◀** ou **▶** para seleccionar um ícone (**Photo**, **Music**, **Movie**, **Setup**) e, em seguida, carregue no botão **ENTER** .
 Para sair do modo **Media Play**, carregue no botão **MEDIA.P** do telecomando.

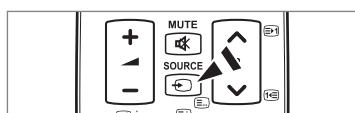
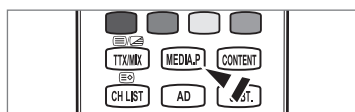
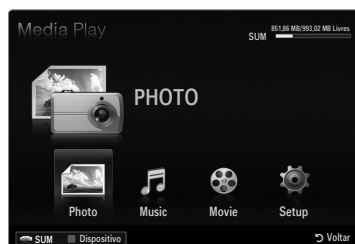

Remover um dispositivo de memória USB com segurança

Pode remover o dispositivo do televisor com segurança.

1. Carregue no botão **TOOLS** no ecrã da lista de ficheiros Media Play, ou durante a reprodução de uma apresentação de diapositivos, de uma música ou de um filme.
2. Carregue no botão **▲** ou **▼** para seleccionar **Remover em segurança** e, em seguida, carregue no botão **ENTER** .
3. Remova o dispositivo USB do televisor.



Descrição do ecrã

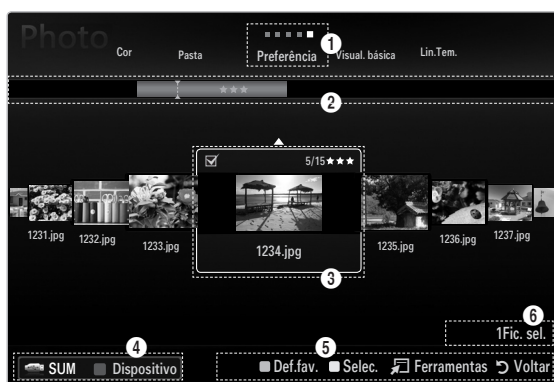

Secção da lista de teclas de ordenação

Secção da lista de grupos

Secção da lista de ficheiros

Vá para a 'Secção da lista de teclas de ordenação', 'Secção da lista de grupos' ou 'Secção da lista de ficheiros' utilizando os botões para cima e para baixo. Após seleccionar uma secção, carregue nos botões **◀** ou **▶** para seleccionar um item.

- 1 Tecla de ordenação actual: Este campo apresenta o padrão actual para a ordenação dos ficheiros. Carregue no botão **◀** ou **▶** para alterar o padrão de ordenação dos ficheiros.
- 2 Ver grupos: Mostra os detalhes dos grupos de ficheiros ordenados de acordo com a tecla de ordenação seleccionada. O grupo de ordenação em que se encontra o ficheiro actualmente seleccionado é realçado.
- 3 Ficheiro actualmente seleccionado: O ficheiro seleccionado é o ficheiro que passou a poder controlar. Os ficheiros de fotografia e filme são apresentados como imagens em miniatura.
- 4 Dispositivo actual: Mostra o nome do dispositivo actualmente seleccionado. Carregue no botão vermelho para seleccionar um dispositivo.
 - Botão vermelho (**Dispositivo**): Selecciona um dispositivo ligado.

5 Itens de ajuda

- Botão verde (**Def.fav.**): altera as definições de Favourites Settings para o ficheiro seleccionado. Carregue várias vezes neste botão até aparecer o valor pretendido.
- Botão amarelo (**Selec.**): selecciona ficheiros da lista de ficheiros. Os ficheiros seleccionados estão marcados com o símbolo ✓. Carregue novamente no botão amarelo para cancelar a selecção de um ficheiro.
- Botão **TOOLS (Ferramentas)**: mostra os menus de opções. (O menu de opções é alterado consoante o estado actual.)

6 Informações sobre a selecção de itens: Mostra o número de ficheiros seleccionados carregando no botão amarelo.

Ordenar a lista de Photo / Music / Movie

Visual. básica

Mostra as pastas no dispositivo de memória USB. Se seleccionar uma pasta e carregar no botão **ENTER** [↵], são apresentados os ficheiros correspondentes (Fotografia / Música / Filme) que se encontram na pasta seleccionada.

- Quando ordenar de acordo com **Visual. básica**, não pode definir ficheiros favoritos.

Pasta

Ordena os ficheiros por pasta. Se existirem muitas pastas no USB, os ficheiros de fotografia são apresentados por ordem em cada pasta. O ficheiro na pasta de raiz é apresentado em primeiro lugar e os restantes são apresentados por ordem alfabética.

Preferência → ★★★★★ / ★★★★★ / ★★★★★ / ★★★★★

Ordena os ficheiros por preferência (Favoritos).

- Alterar as definições dos Favoritos
Selecione a fotografia pretendida na lista de ficheiros e, em seguida, carregue várias vezes no botão verde até ser apresentada a definição pretendida.
- As estrelas servem apenas para agrupar os ficheiros. Por exemplo, um ficheiro com 3 estrelas não tem qualquer prioridade sobre um ficheiro com uma estrela.

Lin.Tem. (Photo / Movie)

Ordena e apresenta os títulos das músicas ou dos filmes por símbolo/número/ordem alfabética/ordem especial.

Título (Music / Movie)

Ordena os títulos dos ficheiros de música por símbolo/número/ordem alfabética/ordem especial e apresenta o ficheiro de música.



Photo

Cor → Vermelho / Amarelo / Verde / Azul / Magenta / Preto / Cinzento / Não classi.

Ordena as fotografias por cor. Pode alterar as informações relativas à cor da fotografia.

- Active **Use Colour View** no menu **Setup** antes de ordenar as fotografias por cor.

Music

Artista

Ordena o ficheiro de música por artista, por símbolo/número/ordem alfabética/ordem especial.

Disposição → Energético / Rítmico / Triste / Alegre / Calmo / Não classi.

Ordena os ficheiros de música pela disposição. Pode alterar as informações de disposição da música.

Género

Ordena os ficheiros de música por género.

Menu de opções da lista de Photo / Music / Movie

1. Carregue no botão **MEDIA.P.**
2. Carregue no botão ◀ ou ▶ para seleccionar **Photo, Music** ou **Movie** e em seguida carregue no botão **ENTER** .
3. Carregue no botão ◀ ou ▶ para seleccionar o ficheiro pretendido.
 - Seleccionar vários ficheiros
 - Carregue no botão ◀ ou ▶ para seleccionar o ficheiro pretendido. Em seguida, carregue no botão amarelo.
 - Repita a operação acima descrita para seleccionar vários ficheiros.
 - A marca ✓ aparece no ficheiro seleccionado.
4. Carregue no botão **TOOLS**.
 - O menu de opções é alterado consoante o estado actual.

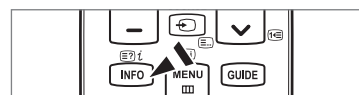

Repr.Gr.Act.

Neste menu, pode reproduzir uma apresentação de diapositivos utilizando apenas os ficheiros de fotografia no grupo de ordenação actualmente seleccionado.

Anular selecção (Quando seleccionar, pelo menos, um ficheiro)

Pode anular a selecção de todos os ficheiros.

A marca ✓ indica que o ficheiro correspondente seleccionado está oculto.

Informação

A informação do ficheiro de fotografia/ música/ filme é apresentada. Pode ver as informações de ficheiros durante uma apresentação de diapositivos seguindo o mesmo procedimento.

Carregue no botão **INFO** para visualizar as informações.

Remover em segurança

Pode remover o dispositivo do televisor com segurança.

Photo

Apres. Diap.

Neste menu, pode reproduzir uma apresentação de diapositivos utilizando os ficheiros de fotografia no dispositivo de memória USB.

Mudar grupo (Quando a tecla de ordenação for Cor)

Pode alterar as informações relativas à cor do ficheiro de fotografia seleccionado (ou grupo de ficheiros) e movê-lo de um grupo de cores para outro.

Este procedimento não altera a cor da fotografia.

As informações de grupo do ficheiro actual são actualizadas e as fotografias são movidas para o novo grupo de cores.

Para alterar as informações em vários ficheiros, seleccione os ficheiros pretendidos carregando no botão amarelo.

Music

Mudar grupo (Quando a tecla de ordenação for Disposição)

Pode alterar a informação de disposição dos ficheiros de música. As informações de grupo do ficheiro actual são actualizadas e o ficheiro é movido para o novo grupo. Para alterar as informações de vários ficheiros, seleccione os ficheiros carregando no botão amarelo.

Menu de opções de Apresentação de diapositivos / Reprodução de música / Reprodução de filmes

1. Durante uma apresentação de diapositivos (ou enquanto visualiza uma fotografia), ou a reprodução de uma música ou filme, carregue no botão **TOOLS** para definir a opção.
2. Carregue no botão ▲ ou ▼ para seleccionar a opção pretendida e, em seguida, carregue no botão **ENTER** .

Definição de Imagem / Definições do Som

Podem seleccionar as definições de imagem e de som.

Informação

Aparecem as informações do ficheiro.

Remover em segurança

Podem remover o dispositivo do televisor com segurança.





Menu de opções da apresentação de diapositivos

Parar apresentação de slides / Iniciar apresentação de slides

Podem iniciar ou parar uma apresentação de diapositivos.

Vel. apr. diap. → Lenta / Normal / Rápida

Podem seleccionar a velocidade da apresentação de diapositivos.

- Esta função só está disponível durante uma apresentação de diapositivos.
- Também pode alterar a velocidade da apresentação de diapositivos carregando no botão  (REW) ou  (FF) durante a mesma.

Efe. apres. diap.

Podem seleccionar o efeito de transição do ecrã utilizado na apresentação de diapositivos.

Nenhum / Desvan. 1 / Desvan. 2 / Cortina / Espiral / Xadrez / Linear / Escada / Limpar / Aleatório

Esta função só está disponível durante uma apresentação de diapositivos.

Rodar

Podem rodar fotografias guardadas num dispositivo de memória USB.

- Sempre que carregar no botão ◀, a fotografia roda 270°, 180°, 90° e 0°.
- Sempre que carregar no botão ▶, a fotografia roda 90°, 180°, 270° e 0°.
- O ficheiro rodado não é guardado.

Zoom

Podem ampliar fotografias guardadas num dispositivo de memória USB. (x1 → x2 → x4)

- Para mover a fotografia ampliada, carregue no botão **ENTER**  e, em seguida, carregue nos botões ▲/▼/◀/▶. Quando a imagem ampliada é mais pequena do que o tamanho original do ecrã, a função de alteração do local não funciona.
- O ficheiro ampliado não é guardado.

Música de fundo

Podem seleccionar a música de fundo durante a visualização de uma apresentação de diapositivos.

- Para utilizar esta função, devem existir ficheiros de música e fotografia guardados no dispositivo USB.
- É necessário carregar ficheiros de música para alterar o modo BGM. Reproduza ficheiros de música por categoria de música a carregar.

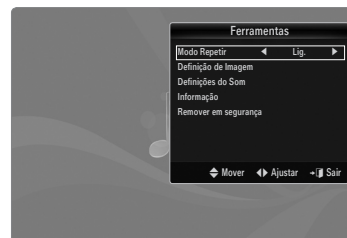

Menu de opções de reprodução de músicas

Modo Repetir → Lig. / Deslig.

Podem reproduzir ficheiros de música várias vezes.

Menu de opções de reprodução de filmes

Taman. de imagem → Ajuste / Original



Reproduzir vídeo no tamanho do ecrã ou no tamanho original.





Configuração de legenda

Podem definir as legendas do filme.

Visualizar uma fotografia ou uma apresentação de diapositivos





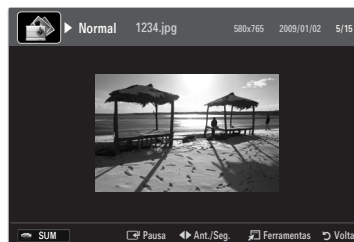

Visualizar uma apresentação de diapositivos

- ☑ Todos os ficheiros na secção da lista de ficheiros serão utilizados para a apresentação de diapositivos.
- ☑ Durante a apresentação de diapositivos, os ficheiros são apresentados por ordem a partir do ficheiro actualmente exibido.
- ☑ O progresso da apresentação de diapositivos é efectuado pela ordem definida na secção da lista de ficheiros.
- ☑ Os ficheiros de música podem ser automaticamente reproduzidos durante a apresentação de diapositivos se a opção **Música de fundo** estiver definida para **Lig.**.
- ☑ Enquanto uma fotografia é apresentada, carregue no botão  (Reproduzir)/**ENTER**  no telecomando para iniciar a apresentação de diapositivos.
- ☑ **Botões de controlo da apresentação de diapositivos**





Botão	Operações
ENTER 	Reproduz/interrompe a apresentação de diapositivos.
	Reproduz a apresentação de diapositivos.
	Interrompe a apresentação de diapositivos.
	Sai da apresentação de diapositivos e volta à lista de fotografias.
	Altera a velocidade de reprodução da apresentação de diapositivos.
TOOLS	Executa várias funções a partir dos menus de fotografia.









Reproduzir o grupo actual

1. Carregue no botão  para passar à secção de teclas de ordenação.
2. Carregue no botão  ou  para seleccionar um padrão de ordenação.
3. Carregue no botão  para passar à secção da lista de grupos.
4. Selecciona um grupo utilizando os botões  e .
5. Carregue no botão  (Reproduzir). Inicia-se uma apresentação de diapositivos com os ficheiros do grupo seleccionado.



• Em alternativa

1. Selecciona uma tecla de ordenação e, em seguida, na secção da lista de ficheiros, secciona as fotografias que se encontram no grupo pretendido.
 - ☑ Para ir para o grupo anterior/seguinte, carregue no botão  (REW) ou  (FF).
2. Carregue no botão **TOOLS**.
3. Carregue no botão  ou  para seleccionar **Repr.Gr.Act.** e, em seguida, carregue no botão **ENTER** .
- ☑ Apenas as fotografias no grupo de ordenação, incluindo os ficheiros seleccionados, serão utilizados na apresentação de diapositivos.

Para reproduzir uma apresentação de diapositivos apenas com os ficheiros seleccionados

1. Carregue no botão  para seleccionar a secção da lista de ficheiros.
2. Carregue no botão  ou  para seleccionar a fotografia pretendida na secção da lista de ficheiros.
3. Carregue no botão amarelo.
4. Repita a operação acima descrita para seleccionar várias fotografias.
 - ☑ A marca  aparece à esquerda da fotografia seleccionada.
 - ☑ Se seleccionar um ficheiro, a apresentação de diapositivos não é reproduzida.
 - ☑ Para anular a selecção de todos os ficheiros seleccionados, carregue no botão **TOOLS** e escolha **Anular selecção**.
5. Carregue no botão  (Reproduzir)/**ENTER** .
- ☑ Os ficheiros seleccionados serão utilizados para a apresentação de diapositivos.

• Em alternativa

1. Na secção da lista de ficheiros, carregue nos botões amarelos para seleccionar as fotografias pretendidas.
2. Carregue no botão **TOOLS**.
3. Carregue no botão  ou  para seleccionar **Apres. Diap.** e, em seguida, carregue no botão **ENTER** .
- ☑ Os ficheiros seleccionados serão utilizados para a apresentação de diapositivos.

Reproduzir uma música

Reproduzir um ficheiro de música

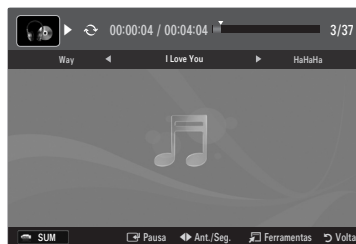

1. Carregue no botão ▼ para seleccionar a secção da lista de ficheiros.
2. Carregue no botão ◀ ou ▶ para seleccionar o ficheiro de música que pretende reproduzir.
3. Carregue no botão ▶ (Reproduzir)/ENTER .
 - ☑ Este menu só apresenta ficheiros com a extensão MP3. Os ficheiros com outras extensões não são apresentados, mesmo que estejam guardados no mesmo dispositivo USB.
 - ☑ O ficheiro seleccionado é apresentado na parte superior, com o respectivo tempo de reprodução.
 - ☑ Para regular o volume da música, carregue no botão do volume do telecomando. Para cortar o som, carregue no botão **MUTE** do telecomando.
 - ☑ Se o som se apresentar irregular durante a reprodução de ficheiros MP3, regule a opção **Equalizador e SRS TruSurround HD** no menu Som. (Um ficheiro MP3 com muita modulação pode causar um problema no som.)
 - ☑ A duração de reprodução de um ficheiro de música pode ser apresentada como '00:00:00', se a informação de tempo de reprodução não for encontrada no início do ficheiro.
 - ☑ ◀◀ (REW) ou ▶▶ (FF) não funcionam durante a reprodução.





☑ Botões de controlo de reprodução de música

Botão	Operações
ENTER 	Reproduz/interrompe o ficheiro de música.
▶	Reproduz o ficheiro de música
⏸	Interrompe o ficheiro de música
■	Sai do modo de reprodução e volta à lista de músicas.
TOOLS	Executa várias funções a partir dos menus de música.

☑ Ícone de informações da função de música

	Quando todos os ficheiros de música da pasta (ou o ficheiro seleccionado) são repetidos. Modo Repetir está definido para Lig.
	Quando todos os ficheiros de música da pasta (ou o ficheiro seleccionado) são reproduzidos uma vez. Modo Repetir está definido para Deslig.

Reproduzir o grupo de música

1. Carregue no botão ▲ para passar à secção de teclas de ordenação.
 2. Carregue no botão ◀ ou ▶ para seleccionar um padrão de ordenação.
 3. Carregue no botão ▼ ou ENTER  para passar à secção da lista de grupos.
 4. Carregue no botão ▶ (Reproduzir). Os ficheiros do grupo seleccionado começam a ser reproduzidos.
- **Em alternativa**
 1. Selecciona uma tecla de ordenação e, em seguida, na secção da lista de ficheiros, selecciona os ficheiros que se encontram no grupo pretendido.
 - ☑ Para ir para o grupo anterior/seguinte, carregue no botão ◀◀ (REW) ou ▶▶ (FF).
 2. Carregue no botão **TOOLS**.
 3. Carregue no botão ▲ ou ▼ para seleccionar **Repr.Gr.Act.** e, em seguida, carregue no botão ENTER .
 - ☑ Os ficheiros de música do grupo de ordenação, incluindo o ficheiro seleccionado, são reproduzidos.

Reproduzir os ficheiros de música seleccionados

1. Carregue no botão ▼ para seleccionar a secção da lista de ficheiros.
2. Carregue no botão ◀ ou ▶ para seleccionar o ficheiro de música pretendido.
3. Carregue no botão amarelo.
4. Repita a operação acima descrita para seleccionar vários ficheiros de música.
 - ☑ A marca ✓ aparece à esquerda do ficheiro de música seleccionado.
 - ☑ Para anular a selecção de todos os ficheiros seleccionados, carregue no botão **TOOLS** e escolha **Anular selecção**.
5. Carregue no botão ▶ (Reproduzir)/ENTER .
 - ☑ Os ficheiros seleccionados são reproduzidos.

Reproduzir um ficheiro de filme

Reproduzir um ficheiro de filme

- Carregue no botão ▼ para seleccionar a secção da lista de ficheiros.
 - Carregue no botão ◀ ou ▶ para seleccionar o ficheiro de filme que pretende reproduzir.
 - Carregue no botão ▶ (Reproduzir)/ENTER .
 - O ficheiro seleccionado é reproduzido.
 - O ficheiro seleccionado é apresentado na parte superior, com o respectivo tempo de reprodução.
 - A duração de um ficheiro de filme pode ser apresentada como '00:00:00', se as informações de tempo de reprodução não surgirem no início do ficheiro.
 - Pode reproduzir emocionantes ficheiros multimédia de jogos, mas a função de jogo não é suportada.
- Formatos de legenda suportados**

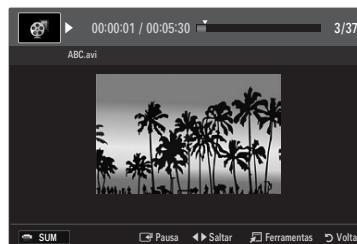







Nome	Extensão do ficheiro	Formato
MPEG-4 (texto baseado no tempo)	.txt	XML
SAMI	.smi	HTML
SubRip	.srt	baseado em cadeias de texto
SubViewer	.sub	baseado em cadeias de texto
Micro DVD	.sub ou .txt	baseado em cadeias de texto







Formatos de vídeo suportados

File extension	Container	Video Decoder	Audio codec	Resolução
*.avi	AVI	Divx 3.11 / 4.x / 5.1 / 6.0	MP3 AC3 LPCM ADPCM	720x576
		XviD		1920x1080
		H.264 BP / MP / HP		1920x1080
		MPEG4 SP / ASP		1920x1080
		Motion JPEG		800x600
*.mkv	MKV	Divx 3.11 / 4.x / 5.1 / 6.0	MP3 AC3 LPCM ADPCM	720x576
		XviD		1920x1080
		H.264 BP / MP / HP		1920x1080
		MPEG4 SP / ASP		1920x1080
		Motion JPEG		800x600
*.asf	ASF	Divx 3.11 / 4.x / 5.1 / 6.0	MP3 AC3 LPCM ADPCM WMA	720x576
		XviD		1920x1080
		H.264 BP / MP / HP		1920x1080
		MPEG4 SP / ASP		1920x1080
		Motion JPEG		800x600
*.wmv	ASF	VC1	WMA	1920x1080
*.mp4	MP4 (SMP4)	H.264 BP / MP / HP	MP3 ADPCM AAC	1920x1080
		MPEG4 SP / ASP		1920x1080
		XVID		1920x1080
*.3gp	3GPP	H.264 BP / MP / HP	ADPCM AAC	1920x1080
		MPEG4 SP / ASP		1920x1080
*.vro *.vob	VRO VOB	MPEG2	AC3 MPEG LPCM	1920x1080
		MPEG2		1920x1080
*.mpg *.mpeg	PS	MPEG1	AC3 MPEG LPCM	1920x1080
		MPEG2		1920x1080
*.ts *.tp *.trp	TS	MPEG2	AAC MP3	1920x1080
		H.264		1920x1080
		VC1		1920x1080





Botões de controlo de reprodução de vídeo

Botão	Operações
ENTER 	Reproduz/interrompe o ficheiro de filme
	Reproduz o ficheiro de filme
	Interrompe o ficheiro de filme
TOOLS	Executa várias funções a partir dos menus de filme.
	Sai do modo de reprodução e volta à lista de filmes.
	Avança ou retrocede no ficheiro de filme.
	Vai para o primeiro/último ficheiro.
	Reproduz o ficheiro ao dobro da velocidade. Esta função pode não ser suportada consoante o codec.

Reproduzir o grupo de filmes





1. Carregue no botão ▲ para passar à secção de teclas de ordenação.
 2. Carregue no botão ◀ ou ▶ para seleccionar um padrão de ordenação.
 3. Carregue no botão ▼ ou ENTER  para passar à secção da lista de grupos.
 4. Carregue no botão  (Reproduzir). Só os ficheiros do grupo seleccionado começam a ser reproduzidos.
- **Em alternativa**
 1. Selecciona uma tecla de ordenação e, em seguida, na secção da lista de ficheiros, seccione os ficheiros que se encontram no grupo pretendido.
 -  Para ir para o grupo anterior/seguinte, carregue no botão  (REW) ou  (FF).
 2. Carregue no botão **TOOLS**.
 3. Carregue no botão ▲ ou ▼ para seleccionar **Repr.Gr.Act.** e, em seguida, carregue no botão ENTER .
 -  Os ficheiros de filme do grupo de ordenação, incluindo o ficheiro seleccionado, são reproduzidos.

Reproduzir os ficheiros de filme seleccionados

1. Carregue no botão ▼ para seleccionar a secção da lista de ficheiros.
2. Carregue no botão ◀ ou ▶ para seleccionar o ficheiro de música pretendido.
3. Carregue no botão amarelo.
 -  A marca ✓ aparece à esquerda do ficheiro de filme seleccionado.
 -  Para anular a selecção de todos os ficheiros seleccionados, carregue no botão **TOOLS** e escolha **Anular selecção**.
4. Repita a operação acima descrita para seleccionar vários ficheiros de filme.
5. Carregue no botão  (Reproduzir)/ENTER .
 -  Só é reproduzido o ficheiro seleccionado.



Reproduzir um filme de modo contínuo (Retomar reprodução)

Se sair da função de reprodução de filmes, pode reproduzir o filme posteriormente a partir do ponto em que parou.

1. Seccione o ficheiro de filme que pretende reproduzir de modo contínuo carregando no botão ◀ ou ▶ para o escolher na secção da lista de ficheiros.
2. Carregue no botão  (Reproduzir)/ENTER .
3. Seccione **Rep.Cnt.** (Retomar reprodução) carregando no botão azul.
 -  O filme irá iniciar a reprodução a partir do ponto no qual foi interrompido.
 -  Se a função **Lemb. reprod. cont. filme** estiver definida para **Lig.** no menu **Setup**, aparece uma mensagem de contexto quando retoma a reprodução de um ficheiro de filme.

Utilizar o menu Setup

A opção Setup apresenta as definições do utilizador do menu **Media Play**.

1. Carregue no botão **MEDIA.P.**
2. Carregue no botão ◀ ou ▶ para seleccionar **Setup** e, em seguida, carregue no botão **ENTER** .
3. Carregue no botão ▲ ou ▼ para seleccionar a opção pretendida.
4. Carregue nos botões ◀ ou ▶ para seleccionar a opção.
 Para sair do modo **Media Play**, carregue no botão **MEDIA.P.** do telecomando.

■ Use Cor Ver → Lig. / Deslig.

Pode escolher ordenar fotografias por cor. Se esta opção estiver definida para On, o tempo de carregamento pode aumentar para recolher as informações relativas à cor das fotografias.

■ Modo Repetir → Lig. / Deslig.

Selecione esta opção para reproduzir várias vezes ficheiros de música.

■ Lemb. reprod. cont. filme → Lig. / Deslig.

Selecione esta opção para apresentar a mensagem de contexto de ajuda para a reprodução de filmes de modo contínuo.

■ Obtenha o código de registo do DivX® VOD

Mostra o código de registo autorizado para o televisor. Se aceder ao website da DivX e registar o código de registo com uma conta pessoal, pode transferir o ficheiro de registo VOD.

Se reproduzir o registo VOD utilizando a aplicação Media Play, o registo é concluído.

 Para obter mais informações sobre o DivX® VOD, visite o site www.DivX.com.

■ Obtenha código desactivação do DivX® VOD

Se o DivX® VOD não estiver registado, o código de desactivação do registo é apresentado.

Se executar esta função com o DivX® VOD registado, o registo do DivX® VOD actual é desactivado.

■ Tem.exec.prot.ecrã → 2 h / 4 h / 8 h

Selecione esta opção para definir o tempo de espera antes de ser apresentada a protecção de ecrã.

■ Informação

Selecione esta opção para visualizar as informações do dispositivo ligado.

■ Remover em segurança

Pode remover o dispositivo do televisor com segurança.

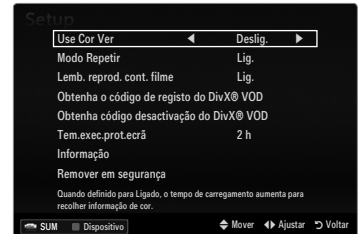

MEDIA PLAY-DLNA

Definir a rede DLNA

A DLNA permite visualizar imagens, ouvir músicas e ver vídeos guardados no PC ou no televisor através de uma ligação à rede no modo Media Play. Isto elimina a necessidade de copiá-los para um dispositivo de armazenamento USB e, em seguida, ligar o dispositivo ao televisor. Para utilizar a DLNA, o televisor deve estar ligado à rede e a aplicação DLNA deve estar instalada no PC.

Diagrama de ligação à rede - Cabo



Diagrama de ligação à rede - Sem fios



1. Para obter mais informações sobre como configurar a rede, consulte 'Definir a rede'.
 - Recomenda-se que localize o televisor e o PC na mesma sub-rede. As 3 primeiras partes do endereço de sub-rede do televisor e dos endereços IP do PC devem ser iguais e só a última parte (o endereço do anfitrião) deve ser alterada. (p.ex., Endereço IP: 123.456.789.**)
2. Ligue o PC no qual o programa **Samsung PC Share Manager** será instalado e o modem externo utilizando um cabo LAN.
 - Pode ligar o televisor directamente ao PC sem utilizar um router.

Instalar a aplicação DLNA

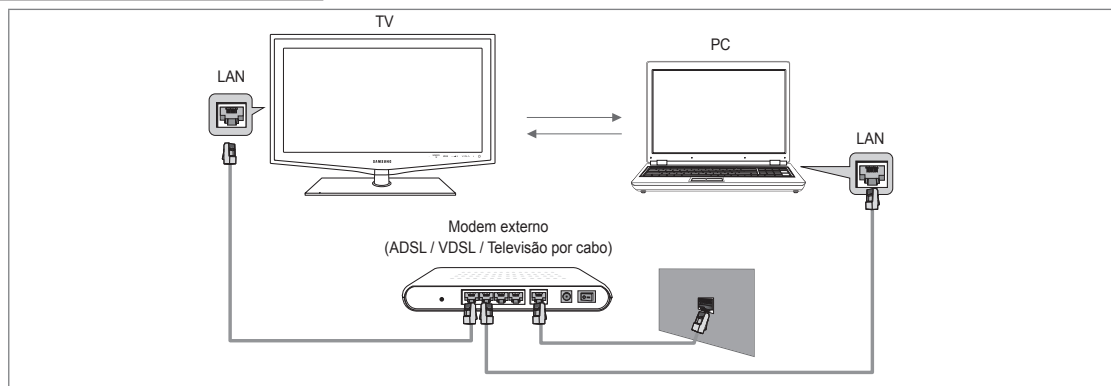
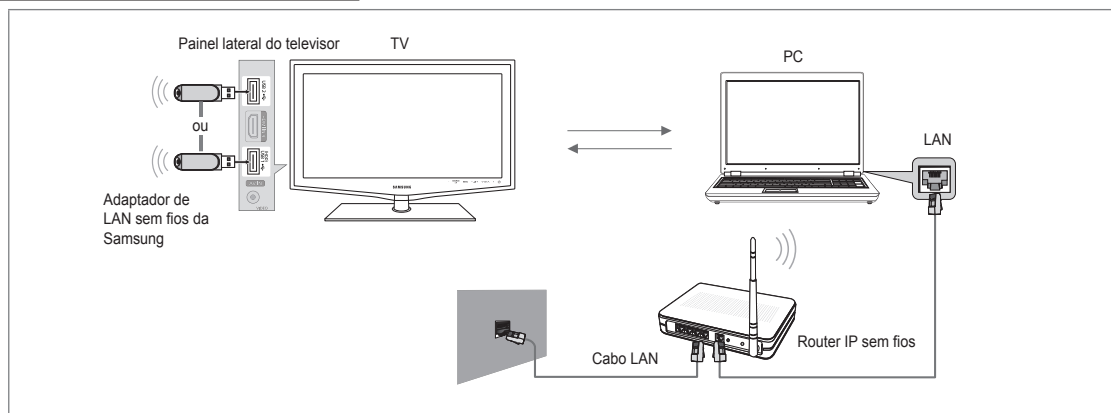
Para reproduzir conteúdos do PC no televisor, tem de instalar a aplicação primeiro. Para utilizar a função DLNA sem problemas, utilize o programa no CD-ROM fornecido com o televisor ou utilize o programa Samsung PC Share Manager correspondente ao modelo de televisor, que pode ser transferido do web site da Samsung.

Requisitos do sistema

1. Introduza no PC o CD do programa fornecido com este televisor.
2. São necessários 30 MB de espaço livre no disco rígido para a instalação do programa.
 - ☑ Se partilhar ficheiros, é necessário um espaço livre no disco rígido até 30 MB para cada 100 ficheiros.
 - ☑ Se cancelar a partilha de ficheiros, o espaço do disco rígido utilizado para a informação das miniaturas é igualmente libertado.

Formatos suportados

- Imagem: JPEG/ Áudio: MP3/ Vídeo: categoria AVI, MKV, ASF, MP4, 3GPP, PS, TS. Para obter mais informações sobre quais os formatos de vídeo suportados, consulte as instruções de 'Reproduzir um ficheiro de filme'.

Instalar a aplicação



1. Execute o ficheiro Setup.exe do programa do CD fornecido com o produto.
 - ☑ Em alternativa, pode transferir o ficheiro em www.samsung.com.
2. Instale o SAMSUNG PC Share Manager como apresentado nas figuras abaixo.
3. Concluída a instalação, o ícone do PC Share Manager aparece no ambiente de trabalho.
 - ☑ Clique duas vezes no ícone para executar o programa.

Utilizar a aplicação DLNA

O ecrã do programa

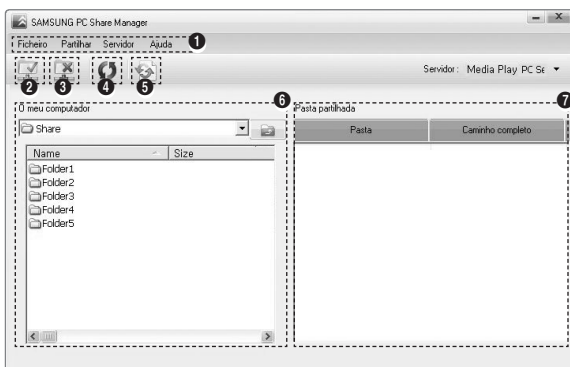

1. Menus: São fornecidos os seguintes menus da aplicação: **Ficheiro**, **Partilhar**, **Servidor** e **Ajuda**.
2. Clique neste ícone para partilhar a pasta de servidor do PC seleccionada.
3. Clique neste ícone para cancelar a partilha.
4. Clique neste ícone para actualizar as pastas e os ficheiros do PC.
5. Clique neste ícone para sincronizar o estado de partilha.
6. São listados os ficheiros e as pastas do PC que pretende partilhar.
7. São listadas as pastas partilhadas pelo utilizador.

❑ Partilhar

■ Partilhar uma Pasta

Pode partilhar uma pasta do PC no televisor.

■ Cancelar uma Shared Pasta

Pode cancelar uma pasta partilhada no PC. Seleccione uma pasta do painel **Shared Pasta** e escolha **Unshare Pasta**.

■ Aplicar as definições actuais

Efectue esta acção quando for necessário sincronizar devido a uma nova pasta partilhada ou ao cancelamento de uma pasta partilhada. O menu **Set MudarState** aplica as alterações nas pastas partilhadas aos dados guardados com o programa de partilha do PC.

Uma vez que a aplicação de alterações aos dados internos é um processo que demora algum tempo, esta função permite aos utilizadores aplicar alterações aos dados sempre que necessário. Até o menu **Set Mudar State** ser seleccionado, o estado alterado da pasta partilhada não é aplicado ao servidor. As alterações efectuadas em pastas partilhadas não são aplicadas no computador até seleccionar o menu **Set Mudar State**.

■ Definir a permissão de acesso

Para permitir que o televisor localize o PC, o televisor deve estar definido para **Set Dispos. Policy** na janela de definições de permissão de acesso. Além disso, o servidor do PC e o televisor devem estar na mesma sub-rede.

- Método: Seleccione o menu **Partilhar** e escolha **Set Dispositivo Policy**. Os itens rejeitados são apresentados a cinzento. Pode alterar as permissões de acesso utilizando o botão **Allow Accept / Deny**. Para eliminar um item, seleccione-o e escolha **Apagar Item**.

❑ Server

■ Server

Pode executar ou parar de utilizar o PC como servidor.

■ Run DLNA Digital Media Server when Windows Starts

Pode determinar se pretende iniciar automaticamente o servidor do PC quando o Windows arranca.

■ Mudar server Nome

Pode alterar o nome do servidor do PC.

Utilizar a função DLNA

Utilizar o menu DLNA

A DLNA (Digital Living Network Alliance) permite reproduzir conteúdos guardados no servidor DLNA (habitualmente no PC) ligado ao televisor ou em rede. A aplicação Media Play permite reproduzir conteúdos guardados num dispositivo de memória USB ligado ao televisor, enquanto a DLNA permite reproduzir conteúdos guardados num servidor DLNA (o PC) ligado ao televisor ou em rede. Os procedimentos para utilizar os conteúdos são os mesmos utilizados para a aplicação **Media Play (USB & DLNA)**.

1. Carregue no botão **MEDIA.P** do telecomando para visualizar o menu **DLNA**.

2. Carregue no botão ◀ ou ▶ para seleccionar um ícone (**Photo, Music, Movie, Setup**) e, em seguida, carregue no botão **ENTER** [↵].

📌 Para sair do modo **DLNA**, carregue no botão **MEDIA.P** do telecomando.

📌 A DLNA não suporta as seguintes funções.

- As funções Background Music e Background Music Setting.
- A ordenação de ficheiros por preferência nas pastas Photo, Music e Movie.
- A função Change Group.
- A função Copy / Apagar.
- A função Remove Safely.
- As funções das teclas REW/FF (◀/▶) durante a reprodução de um filme.
- Função de reprodução de um filme de modo contínuo (Retomar reprodução).

📌 A função Skip pode não funcionar com alguns formatos, como o asf e mkv.

📌 Divx DRM, multi-áudio, legendas incorporadas não são suportados.

📌 O Samsung PC Share Manager deve ser autorizado pelo programa de firewall instalado no PC.

📌 As funções de avanço/retrocesso (teclas ◀/▶) ou de pausa podem não funcionar durante a reprodução de um filme na DLNA de outros fabricantes, dependendo das respectivas informações dos conteúdos.

📌 O tempo de reprodução pode não ser apresentado durante a reprodução de um filme.

Ligar dispositivos Anynet+

O que é o Anynet+?

Anynet+ é uma função que permite controlar, a partir do telecomando, todos os dispositivos Samsung ligados que suportam Anynet+. O sistema Anynet+ pode ser utilizado com os dispositivos Samsung que tenham a funcionalidade Anynet+. Para se certificar de que o dispositivo Samsung dispõe desta funcionalidade, verifique se existe um logótipo Anynet+.

Para ligar ao televisor

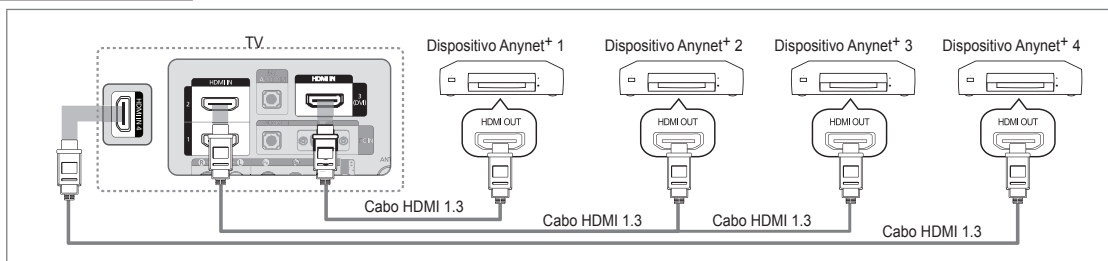

1. Ligue a tomada **HDMI IN (1, 2, 3(DVI) ou 4)** do televisor e a tomada **HDMI OUT** do dispositivo Anynet+ correspondente, utilizando um cabo HDMI.

Ligar ao sistema home theatre

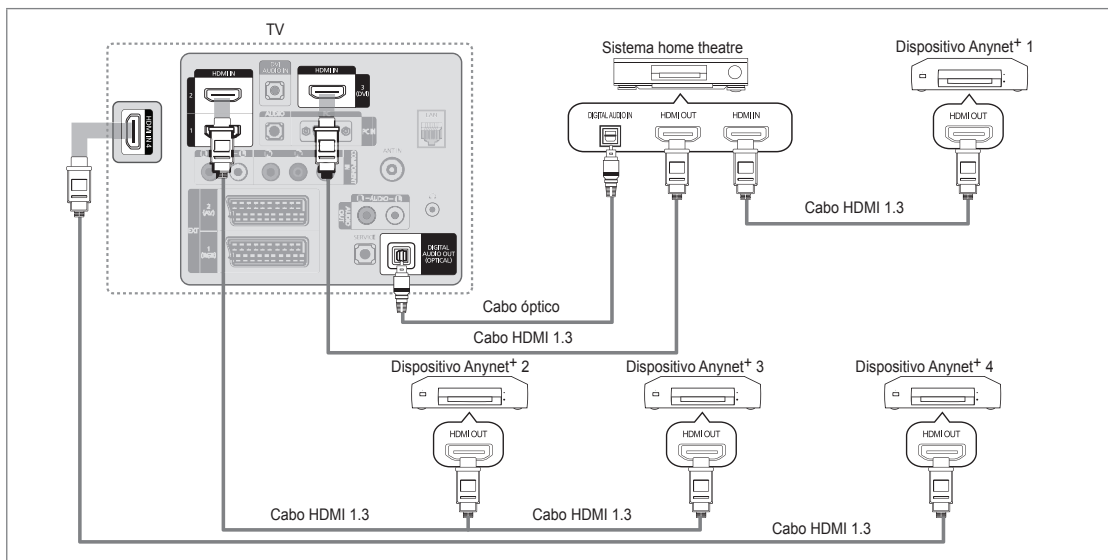

1. Ligue a tomada **HDMI IN (1, 2, 3(DVI) ou 4)** do televisor e a tomada **HDMI OUT** do dispositivo Anynet+ correspondente, utilizando um cabo HDMI.
2. Ligue a tomada **HDMI IN** do sistema home theatre e a tomada **HDMI OUT** do dispositivo Anynet+ correspondente utilizando um cabo HDMI.
 - Ligue o cabo óptico entre a tomada **DIGITAL AUDIO OUT (OPTICAL)** do seu televisor e a entrada de áudio digital do sistema home theatre.
 - Se seguir a ligação acima descrita, a tomada óptica só emite áudio de 2 canais. O som só é reproduzido no subwoofer e nos altifalantes frontais esquerdo e direito do sistema home theatre. Para ouvir áudio de 5.1 canais, ligue directamente a tomada **DIGITAL AUDIO OUT (OPTICAL)** do leitor de DVD / caixa de satélite (ou seja, o dispositivo Anynet 1 ou 2) ao amplificador ou ao sistema home theatre, e não ao televisor.
 - Ligue apenas um sistema home theatre.
 - Pode ligar um dispositivo Anynet+ utilizando o cabo HDMI 1.3. Alguns cabos HDMI podem não suportar funções Anynet+.
 - Anynet+ funciona quando o dispositivo AV que suporta Anynet+ está no estado de espera ou ligado.
 - O Anynet+ suporta até 12 dispositivos AV. Pode ligar até 3 dispositivos do mesmo tipo.

Configurar a função Anynet+

Carregue no botão **TOOLS** para ver o menu **Ferramentas**. Também pode ver o menu Anynet+ seleccionando **Ferramentas** → **Anynet+ (HDMI-CEC)**.

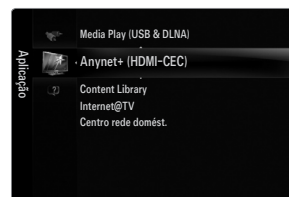

Configurar

Anynet+ (HDMI-CEC) → Deslig. / Lig.

Para utilizar a função Anynet+, o **Anynet+ (HDMI-CEC)** tem de estar definido para **Lig.**

Quando a função **Anynet+ (HDMI-CEC)** está desactivada, todas as operações relacionadas com o Anynet+ são desactivadas.



Desligar automat. → Não / Sim

Configurar um dispositivo Anynet+ para se desligar automaticamente quando o televisor é desligado.

A fonte activa no telecomando do televisor deve estar definida para TV de modo a poder utilizar a função Anynet+.

Se definir **Desligar automat.** para **Sim**, os dispositivos externos ligados também são desligados quando o televisor for desligado. Se um dispositivo externo ainda estiver a gravar, este pode não se desligar.



Alternar entre os dispositivos Anynet+

1. Carregue no botão **TOOLS**. Carregue no botão **ENTER** para seleccionar **Anynet+ (HDMI-CEC)**.

2. Carregue no botão **▲** ou **▼** para seleccionar **Lista dispos.** e, em seguida, carregue no botão **ENTER**.

É apresentada uma lista dos dispositivos Anynet+ ligados ao televisor.

Se não encontrar o dispositivo que pretende, carregue no botão vermelho para procurar dispositivos.

3. Carregue no botão **▲** ou **▼** para seleccionar um determinado dispositivo e carregue no botão **ENTER**. Alterna para o dispositivo seleccionado.

Só quando define **Anynet+ (HDMI-CEC)** para **Lig.** no menu **Aplicação**, aparece o menu **Lista dispos.**

Alternar para os dispositivos seleccionados pode demorar até 2 minutos. Não pode cancelar a operação durante o processo de comutação.

O tempo necessário para a procura de dispositivos é determinado pelo número de dispositivos ligados.

Quando a procura de dispositivos estiver concluída, não aparece o número de dispositivos encontrados.

Embora o televisor procure automaticamente a lista de dispositivos quando é ligado através do botão de alimentação, os dispositivos ligados ao televisor podem não ser sempre apresentados automaticamente na lista de dispositivos. Carregue no botão vermelho para procurar o dispositivo ligado.

Se seleccionou o modo de entrada externa carregando no botão **SOURCE**, não pode utilizar a função Anynet+. Mude para um dispositivo Anynet+ utilizando a opção **Lista dispos.**



Menu Anynet+



O menu Anynet+ muda, dependendo do tipo e do estado dos dispositivos Anynet+ ligados ao televisor.

Menu Anynet+	Descrição
Ver TV	O modo Anynet+ muda para o modo de transmissão de TV.
Lista dispos.	Apresenta a lista de dispositivos Anynet+.
(nome_dispositivo) MENU	Apresenta os menus dos dispositivos ligados. Por exemplo, se está ligado um gravador de DVD, é apresentado o menu do disco do gravador de DVD.
(nome_dispositivo) INFO	Apresenta o menu de reprodução do dispositivo ligado. Por exemplo, se um gravador de DVD está ligado, é apresentado o menu de reprodução do gravador de DVD.
Gravação: (*gravador)	Começa imediatamente a gravar, utilizando o gravador. (Esta função só está disponível para dispositivos que suportem a função de gravação.)
Parar gravação: (*gravador)	Pára a gravação.
Receiver	O som é reproduzido através do receptor.

Se mais do que um dispositivo estiver ligado, são apresentados como (*gravador) e se só estiver ligado um dispositivo, é apresentado como (*nome_dispositivo).





Botões do telecomando do televisor disponíveis no modo Anynet+

Tipo de dispositivos	Estado de funcionamento	Botões disponíveis
Dispositivo Anynet+	Depois de alternar para o dispositivo, quando o menu do dispositivo correspondente for apresentado no ecrã.	Botões numéricos ▲/▼/◀/▶/ENTER Botões coloridos / botãoEXIT
	Depois de alternar para o dispositivo, enquanto reproduz um ficheiro	◀◀(Procura para trás) / ▶▶(Procura para a frente) / ■(Parar) / ▶(Reproduzir) / (Pausa)
Dispositivo com sintonizador incorporado	Depois de comutar para o dispositivo, quando estiver a ver um programa televisivo	P ▼ / P ▲
Dispositivo de áudio	Quando o receptor está activado	- ▲ + / MUTE

- ☑ A função Anynet+ só funciona quando a fonte activa no telecomando estiver definida para o televisor.
- ☑ O botão  só funciona no estado de gravação.
- ☑ Não consegue controlar os dispositivos Anynet+ utilizando os botões do televisor. Só consegue controlar os dispositivos Anynet+ utilizando o telecomando do televisor.
- ☑ O telecomando do televisor pode não funcionar sob determinadas condições. Neste caso, volte a seleccionar o dispositivo Anynet+.
- ☑ As funções Anynet+ não funcionam com produtos de outros fabricantes.
- ☑ As operações ,  podem diferir, consoante o dispositivo.

Gravação

Pode gravar um programa televisivo utilizando um gravador Samsung.

1. Carregue no botão **TOOLS**. Carregue no botão **ENTER**  para seleccionar **Anynet+ (HDMI-CEC)**.
2. Carregue no botão ▲ ou ▼ para seleccionar Recording Immediately e carregue no botão **ENTER** . A gravação começa.
 - ☑ Quando há mais do que um dispositivo de gravação Quando estão ligados vários dispositivos, são listados os dispositivos de gravação. Carregue no botão ▲ ou ▼ para seleccionar um dispositivo de gravação e carregue no botão **ENTER** . A gravação começa.
 - ☑ Quando o dispositivo de gravação não for apresentado, seleccione **Lista dispos.** e carregue no botão vermelho para procurar dispositivos
3. Carregue no botão **EXIT** para sair.
 - ☑ Pode gravar as transmissões da fonte seleccionando **Gravação: (nome_dispositivo)**.
 - ☑ Se carregar no botão , grava aquilo que estiver a ver no momento. Se estiver a ver imagens através de outro dispositivo, essas serão as imagens gravadas.
 - ☑ Antes de gravar, verifique se a tomada da antena está devidamente ligada ao dispositivo de gravação. Para ligar correctamente uma antena a um dispositivo de gravação, consulte o manual de utilizador do mesmo.



Ouvir através de um Receptor (Home theater)

Pode ouvir o som através de um receptor em vez do altifalante do televisor.

1. Carregue no botão **TOOLS**. Carregue no botão **ENTER**  para seleccionar **Anynet+ (HDMI-CEC)**.
2. Carregue no botão ▲ ou ▼ para seleccionar **Receiver**. Carregue no botão ◀ ou ▶ para seleccionar **Lig.** ou **Deslig.**.
3. Carregue no botão **EXIT** para sair.
 - ☑ Se o receptor só suportar áudio, pode não aparecer na lista de dispositivos.
 - ☑ O receptor funciona quando tiver ligado correctamente a tomada óptica do receptor à tomada **DIGITAL AUDIO OUT (OPTICAL)** do televisor.
 - ☑ Se o receptor (sistema home theatre) estiver definido para Lig., o som é reproduzido a partir da tomada óptica do televisor. Se o televisor apresentar um sinal DTV (antena), este vai enviar som de 5.1 canais para o receptor home theatre. Se a fonte for um componente digital, como um leitor de DVD e estiver ligada ao televisor através de um cabo HDMI, só pode ouvir som de 2 canais a partir do receptor do sistema home theatre.
 - ☑ Se houver uma falha na alimentação do televisor com o **Receiver** definido para **Lig.** (desligando o cabo de alimentação ou por um corte de energia), a opção **Seleccionar Altifalante** pode ser definida para **Altifalante Exter.** quando voltar a ligar o televisor.



Resolução de problemas para o Anynet+

Problema	Solução possível
O Anynet+ não funciona.	<ul style="list-style-type: none"> • Verifique se o dispositivo é um dispositivo Anynet+. O sistema Anynet+ só suporta dispositivos Anynet+. • Ligue apenas um receptor (sistema home theatre). • Verifique se o cabo de alimentação do dispositivo Anynet+ está ligado correctamente. • Verifique as ligações por cabo de vídeo/áudio/HDMI 1.3 do dispositivo Anynet+. • Verifique se o Anynet+ (HDMI-CEC) está activado no menu de configuração do Anynet+. • Verifique se o telecomando do televisor está no modo TV. • Verifique se é um telecomando exclusivo para Anynet+. • O Anynet+ não funciona em determinadas situações. (Pesquisa de canais, utilização do Media Play, Plug & Play, etc.) • Quando ligar ou remover o cabo HDMI 1.3, certifique-se de que procura novamente dispositivos ou que desliga e volta a ligar o televisor. • Certifique-se de que a função Anynet+ do dispositivo Anynet+ está activada.
Quero iniciar o Anynet+.	<ul style="list-style-type: none"> • Verifique se o dispositivo Anynet+ está correctamente ligado ao televisor e se o Anynet+ (HDMI-CEC) está definido para Lig. no menu Configurar da opção Anynet+. • Carregue no botão TV do telecomando para mudar para TV. Em seguida, carregue no botão TOOLS para ver o menu Anynet+ e seleccione o menu pretendido.
Quero sair do Anynet+.	<ul style="list-style-type: none"> • Seleccione Ver TV no menu Anynet+. • Carregue no botão SOURCE do telecomando do televisor e seleccione um dispositivo que não seja Anynet+. • Carregue em P ∇/\wedge, PRE-CH, e FAV.CH para mudar o modo TV. (O botão de canal só funciona quando não estiver ligado um dispositivo Anynet+ com sintonizador incorporado.)
A mensagem 'Ligação a Anynet+ dispositivo' aparece no ecrã.	<ul style="list-style-type: none"> • Não pode utilizar o telecomando quando está a configurar o Anynet+ ou a mudar para um modo de visualização. • Utilize o telecomando quando a definição do Anynet+ ou a mudança para o modo de visualização estiverem concluídos.
O dispositivo Anynet+ não reproduz.	<ul style="list-style-type: none"> • Não pode utilizar a função de reprodução quando o Plug & Play está a decorrer.
O dispositivo ligado não é apresentado.	<ul style="list-style-type: none"> • Verifique se o dispositivo suporta as funções Anynet+. • Verifique se o cabo HDMI 1.3 está ligado correctamente. • Verifique se a função Anynet+ (HDMI-CEC) está definida para Lig. no menu de configuração Anynet+. • Procure novamente dispositivos Anynet+. • Pode ligar um dispositivo Anynet+ utilizando apenas um cabo HDMI 1.3. Alguns cabos HDMI podem não suportar funções Anynet+. • Se for interrompido por uma situação anómala, tal como a desconexão do cabo HDMI ou do cabo de alimentação, ou por uma falha na corrente, repita a procura de dispositivos.
Não consigo gravar o programa de televisão.	<ul style="list-style-type: none"> • Verifique se a tomada da antena do dispositivo de gravação está ligada correctamente.
O som do televisor não é reproduzido através do receptor.	<ul style="list-style-type: none"> • Ligue o cabo óptico entre o televisor e o receptor.

CONTENT LIBRARY

Utilizar a aplicação Content Library

A aplicação Content Library permite-lhe desfrutar de vários conteúdos no televisor. Pode utilizar os conteúdos predefinidos guardados na memória do televisor, ou pode desfrutar de novos conteúdos utilizando um dispositivo USB.

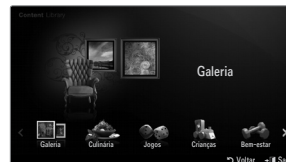

Utilizar o botão do telecomando no menu Content Library

Botão	Operações
▲/▼/◀/▶	Movê o cursor e selecciona um item.
ENTER	Escolhe o item actualmente seleccionado.
RETURN	Volta ao menu anterior.
EXIT	Pára a função actual e volta ao menu principal da aplicação Content Library .
^ P v	Pára o modo Content Library e volta ao modo TV.
Botões coloridos	Teclas que permitem aceder a funções descritas na página correspondente.
- ◀ + / MUTE	Pode controlar o volume dos conteúdos reproduzidos.

A APLICAÇÃO CONTENT LIBRARY CONTÉM TEXTO, GRÁFICOS, IMAGENS, MULTIMÉDIA E OUTROS MATERIAIS PARA FINS MERAMENTE PROMOCIONAIS E INFORMATIVOS. OS MATERIAIS DA APLICAÇÃO CONTENTS LIBRARY FORAM MODIFICADOS E CONTINUAM A SER REVISTOS E ACTUALIZADOS. OS MATERIAIS DA APLICAÇÃO CONTENTS LIBRARY PODEM NÃO SER ADEQUADOS PARA TODOS OS PÚBLICOS. AS INFORMAÇÕES DA APLICAÇÃO CONTENTS LIBRARY SÃO DISPONIBILIZADAS 'SEM TRATAMENTO PRÉVIO'. EMBORA AS INFORMAÇÕES DISPONIBILIZADAS AOS UTILIZADORES NA APLICAÇÃO CONTENTS LIBRARY SEJAM OBTIDAS DE FONTES QUE ACREDITAMOS SEREM FIÁVEIS, A SAMSUNG NÃO PODE NEM GARANTE A PRECISÃO, A VALIDADE, A PERTINÊNCIA OU A INTEGRIDADE DE QUAISQUER INFORMAÇÕES OU DADOS DISPONIBILIZADOS AOS UTILIZADORES PARA UM FIM ESPECÍFICO. EM NENHUMA CIRCUNSTÂNCIA, INCLUINDO NEGLIGÊNCIA, PODE A SAMSUNG SER RESPONSABILIZADA, SEJA POR CONTRATO OU POR DELITO CIVIL, RESULTANTES DE DANOS DIRECTOS, INDIRECTOS, ACIDENTAIS, ESPECIAIS OU CONSEQUENCIAIS, HONORÁRIOS DE ADVOGADOS, DESPESAS OU QUAISQUER OUTROS DANOS RESULTANTES DE, OU COM RELAÇÃO A, QUALQUER INFORMAÇÃO CONTIDA EM, OU PELA UTILIZAÇÃO DA APLICAÇÃO CONTENTS LIBRARY, AINDA QUE AVISADA DA POSSIBILIDADE DE OCORRÊNCIA DE TAIS DANOS.

Utilizar os conteúdos

Pode desfrutar de conteúdos guardados na memória do televisor.

- ☑ Para voltar ao menu principal da aplicação **Content Library**, carregue no botão **EXIT**.
- ☑ A visualização do volume não aparece, mas pode controlá-lo.

☐ Galeria

Esta função reproduz uma apresentação de diapositivos com alta resolução de imagens e música de fundo e produz vários ambientes. Utilizando a função Gallery do televisor, pode alterar o ambiente.

- ☑ Os direitos de autor dos conteúdos da opção **Galeria** e todos os assuntos relacionados com os mesmos são reservados pela **TimeSpace, Inc.**
- ☑ Carregue no botão **ENTER** para interromper a apresentação de diapositivos e carregue no botão **ENTER** para retomá-la.
- ☑ Carregue no botão **INFO** para visualizar as informações da fotografia seleccionada. (Estas não são apresentadas se a fotografia não contiver informações.)

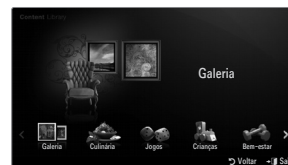

☐ Culinária

Pode visualizar várias receitas que pode seguir facilmente passo a passo. Desfrute destes conteúdos que lhe oferecem ideias fantásticas para refeições.

- ☑ As receitas apresentadas nos conteúdos da opção **Culinária** do televisor Samsung são baseadas em receitas publicadas pela **Anness Publishing**.
- ☑ Os direitos de autor dos conteúdos da opção **Culinária** e todos os assuntos relacionados com os mesmos são reservados pela Practical Pictures.

❑ Jogos

Esta categoria disponibiliza jogos e entretenimento para toda a família.

☑ Para saber quais os botões utilizados nos jogos, consulte as instruções no ecrã.

☑ **Botões coloridos para os jogos**

Botão	Operações
Vermelho	Carregue neste botão para ir para o ecrã inicial do jogo
Verde	Carregue neste botão para interromper o jogo
Amarelo	Tecla de opção
Azul	Carregue neste botão para sair do jogo

❑ Crianças

Inclui conteúdos educacionais e interactivos que as crianças podem ver várias vezes.

☑ Os direitos de autor dos conteúdos da opção **Crianças** e todos os assuntos relacionados com os mesmos são reservados pela **UpToTen**.

❑ Bem-estar

Inclui conteúdos benéficos de gestão de saúde que podem ser desfrutados por toda a família.

Utilizar a opção Content Management

❑ Gestão de conteúdos

☑ Pode seleccionar vários itens de conteúdos escolhendo itens várias vezes e carregando no botão amarelo.

■ Os meus conteúdos

Pode ver os conteúdos guardados na memória do televisor para cada subitem da aplicação **Content Library**.

- Selecciona um item de conteúdo e carregue no botão **ENTER** . Pode reproduzir ou eliminar o item de conteúdo seleccionado.

■ USB

Pode ver os conteúdos guardados no dispositivo USB para cada subitem da aplicação **Content Library**.

- Selecciona um item de conteúdo e carregue no botão **ENTER** . Pode reproduzir o item de conteúdo seleccionado.
 - ☑ **Content Library** só suporta dispositivos USB de classe de armazenamento de massa (MSC). MSC é um dispositivo de transporte em volume de classe de armazenamento de massa. São exemplos de MSC as mini-unidades USB e os leitores de cartões flash.
 - ☑ Se jogar um jogo utilizando um dispositivo externo de memória USB, poderá guardar o jogo (consoante o jogo). Se retirar o dispositivo de memória USB enquanto guarda dados no mesmo, pode perder os dados.

☑ Transferir novos conteúdos

São disponibilizados, de forma gratuita, novos conteúdos para além dos conteúdos incorporados, através do website Samsung.com. Para poder transferir conteúdos pagos, precisa do número UDN. Verifique o número UDN antes de transferir um novo item de conteúdo.

- Transferir conteúdos
 1. Visite o website www.samsung.com.
 2. Selecciona um item de conteúdo na página de transferência de conteúdos.
 3. Transfira os conteúdos para o dispositivo de memória USB.
 4. Vá para o menu principal da aplicação **Content Library** carregando no botão **CONTENT** ou seleccionando **Content Library**(MENU → Aplicação → **Content Library**).
 5. Introduza a memória USB na porta USB na parte lateral do televisor.
 6. Pode ver o subitem de conteúdo que transferiu.
 7. Selecciona um item de conteúdo e carregue no botão **ENTER** .
 8. Pode reproduzir o item de conteúdo seleccionado.

■ Configurar

- **Tem.exec.prot.ecrã**: Selecciona esta opção para definir o tempo de espera antes de ser apresentada a protecção de ecrã.
- **Guardar UDN**: Guarda o número UDN num dispositivo USB.
 - ☑ Um dispositivo de armazenamento USB de formato NTFS não guarda UDN. Recomendamos a utilização de um dispositivo de armazenamento USB de formato FAT.



INTERNET@TV

Se tiver algum problema ao utilizar o serviço widget, contacte o fornecedor de conteúdo. No widget, carregue no botão verde e obtenha informação sobre o contacto ou consulte o website de ajuda para obter informações sobre o fornecedor do serviço widget.

- Consoante a região, pode ser suportado apenas o inglês no serviço widget.
- Dependendo do país, esta função pode não ser suportada. (Não disponível em todos os locais)

Introdução à aplicação Internet@TV

Internet@TV oferece Internet integrada e a experiência televisiva fornecida pela Yahoo!® Widget Engine. Pode seguir as bolsas de valores, partilhar fotografias com os amigos e a família e acompanhar as notícias e a meteorologia através do serviço **Internet@TV** no seu televisor.

- Se as condições de rede forem instáveis, esta função pode não funcionar. Assim, o televisor desliga-se automaticamente. Caso contrário, desligue o televisor utilizando o botão de alimentação.
- Quando utilizar esta função, o funcionamento pode ser lento ou ter interferências, devido às condições da rede.

Quando executar o **Internet@TV** pela primeira vez, as definições básicas são utilizadas automaticamente.

- O primeiro passo consiste em definir a sua rede. Para obter mais informações sobre como configurar a rede, consulte 'Definir a rede'.
- Após a sua rede estar operacional, o software da aplicação Internet@TV guia-o através do assistente de configuração passo a passo.

1. Carregue no botão **MENU**. Carregue no botão **▲** ou **▼** para seleccionar Application e, em seguida, carregue no botão **ENTER** .

2. Carregue no botão **▲** ou **▼** para seleccionar **Internet@TV** e, em seguida, carregue no botão **ENTER** .

Internet@TV inicia.

Carregue no botão **INTERNET@** no telecomando para visualizar o menu **Internet@TV**.



3. O texto **Termo de responsabilid.** é apresentado no ecrã. Selecciona **Aceito** ou **Não aceito**.

Para obter mais informações sobre o texto **Termo de responsabilid.**, consulte '**Aviso legal**'.

4. O "ecrã de boas-vindas" é o ponto de partida da configuração guiada da aplicação **Internet@TV**.

Se seleccionar **Exit Setup**, este passo é retomado quando carregar no botão **INTERNET@**.

Selecciona **Let's get started!**

5. A escolha da sua localização permite aos Widgets TV utilizar conteúdos no seu idioma.

Selecciona o país a partir da lista fornecida.

6. É necessário aceitar a Yahoo!® TV Widget Engine Privacy Policy (Política de privacidade) de forma a poder utilizar a Internet@TV.

Selecciona **OK, I Accept**.

7. É necessário aceitar os Yahoo!® TV Widget System Terms of Service (Termos do serviço) de forma a poder utilizar a Internet@TV.

Selecciona **OK, I Accept**.

8. Introduza o seu nome para configurar o seu perfil. Cada perfil tem a sua própria lista de widgets. Pode criar um perfil para cada pessoa que utiliza a **Internet@TV**.

Introduza o nome e seccione **Save this name**.

Para obter mais informações, consulte "Utilizar o Profile Widget".

9. A **Internet@TV** verifica a ligação à rede.

Se o teste falhar, configure novamente a rede.

Para obter mais informações, consulte "Definir a rede".

10. A configuração guiada está concluída. Em seguida, é apresentado um tutorial sobre como utilizar a **Internet@TV**.

Selecciona **Continue** para visualizar o tutorial.

Selecciona **Exit setup** para iniciar a utilização da Internet@TV.

Para executar o tutorial novamente, seccione **Profile Widget** → **System Setting** → **Repeat Tutorial**.

11. Carregue no botão **INTERNET@** do telecomando para visualizar a interface de utilizador da **Internet@TV**.

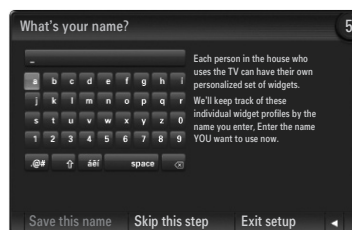





❑ Descrição do ecrã

■ Modo de ancoragem

- 1 Uma faixa de boas-vindas é apresentada com o nome do seu perfil no canto superior direito.
 - ☑ Esta faixa desaparece após um curto espaço de tempo.
- 2 A faixa realça dois atalhos do telecomando.
 - ☑ Se carregar no botão azul (**Viewport**) do telecomando, a visualização alterna entre 'modo Viewport' e 'modo Overlay'. No modo Viewport, o televisor ou o vídeo reproduz imagens numa área reduzida com gráficos fora dessa área. No modo Overlay, os gráficos são sobrepostos no televisor ou vídeo.
 - ☑ Se carregar no botão amarelo (**Edit Snippet**) do telecomando, é apresentada uma janela de ajuda e o snippet realçado pode ser editado.
- 3 Carregue no botão **INTERNET@** do telecomando para começar.
 - ☑ A lista horizontal no fundo do ecrã do televisor chama-se 'ancoragem'.
 - ☑ Os itens da lista chamam-se 'snippets'.
 - ☑ Um snippet é um atalho que inicia um Widget TV.
 - ☑ Um Widget TV é uma aplicação da Internet concebida para ser executada no televisor.
 - ☑ Desloque-se entre snippets carregando nos botões ◀ ou ▶ do telecomando.
 - ☑ O destaque é feito no lado esquerdo (realçado a azul).
 - ☑ A ancoragem faz deslizar snippets para debaixo deste ponto central.
 - ☑ Inicie um Widget TV ao carregar no botão **ENTER**  do telecomando quando o snippet está focado.
 - ☑ Quando adiciona snippets, estes formam uma lista pela qual pode navegar carregando nos botões ▲ ou ▼
 - ☑ Dois Widgets TV específicos aparecem na ancoragem: o **Profile Widget** e o **Gallery Widget**. Estes não podem ser eliminados.
 - ☑ A ancoragem desaparece do ecrã após um período de pausa.



■ Modo Barra lateral

- 1 Realce um snippet e carregue no botão **ENTER**  para iniciar a barra lateral do Widget TV. O logótipo do Widget TV e Home  encontram-se no topo da barra lateral.
- 2 O menu actual é apresentado abaixo do logótipo do Widget TV.
 - ☑ Para voltar ao ecrã anterior, seleccione-o e carregue no botão **ENTER** .
 - ☑ Também pode carregar no botão **RETURN** do telecomando.
- 3 A selecção actual é sempre realçada a azul. O botão realçado fica em destaque e é activado quando carrega no botão **ENTER** .
- 4 Quando existem muitos dados, é utilizado um controlo de página.
 - ☑ A página actual e a totalidade das páginas são apresentadas.
 - ☑ Desloque-se entre as páginas carregando nos botões ◀ ou ▶.
- 5 A barra de ferramentas na parte inferior inclui botões coloridos que correspondem aos botões vermelho, verde, amarelo e azul no telecomando.
 - Botão vermelho: fechar o widget.
 - Botão verde: alterar a definição do widget.
 - Botão amarelo: gerir os seus snippets.
 - Botão azul: dimensionar o vídeo de forma a ajustar-se ao ecrã ou expandi-lo até ocupar o ecrã inteiro.
 - ☑ Alguns botões podem não estar disponíveis consoante o widget..

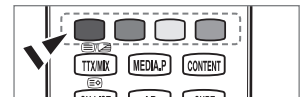

All content and services accessible through this device belong to third parties and are protected by copyright, patent, trademark and/or other intellectual property laws. Such content and services are provided solely for your personal noncommercial use. You may not use any content or services in a manner that has not been authorized by the content owner or service provider. Without limiting the foregoing, unless expressly authorized by the applicable content owner or service provider, you may not modify, copy, republish, upload, post, transmit, translate, sell, create derivative works, exploit, or distribute in any manner or medium any content or services displayed through this device.

YOU EXPRESSLY ACKNOWLEDGE AND AGREE THAT USE OF THE DEVICE IS AT YOUR SOLE RISK AND THAT THE ENTIRE RISK AS TO SATISFACTORY QUALITY, PERFORMANCE AND ACCURACY IS WITH YOU. THE DEVICE AND ALL THIRD PARTY CONTENT AND SERVICES ARE PROVIDED "AS IS" WITHOUT WARRANTY OF ANY KIND, EITHER EXPRESS OR IMPLIED. SAMSUNG EXPRESSLY DISCLAIMS ALL WARRANTIES AND CONDITIONS WITH RESPECT TO THE DEVICE AND ANY CONTENT AND SERVICES, EITHER EXPRESS OR IMPLIED, INCLUDING BUT NOT LIMITED TO, WARRANTIES OF MERCHANTABILITY, OF SATISFACTORY QUALITY, FITNESS FOR A PARTICULAR PURPOSE, OF ACCURACY, OF QUIET ENJOYMENT, AND NON-INFRINGEMENT OF THIRD PARTY RIGHTS. SAMSUNG DOES NOT GUARANTEE THE ACCURACY, VALIDITY, TIMELINESS, LEGALITY, OR COMPLETENESS OF ANY CONTENT OR SERVICE MADE AVAILABLE THROUGH THIS DEVICE AND DOES NOT WARRANT THAT THE DEVICE, CONTENT OR SERVICES WILL MEET YOUR REQUIREMENTS, OR THAT OPERATION OF THE DEVICE OR SERVICES WILL BE UNINTERRUPTED OR ERROR-FREE. UNDER NO CIRCUMSTANCES, INCLUDING NEGLIGENCE, SHALL SAMSUNG BE LIABLE, WHETHER IN CONTRACT OR TORT, FOR ANY DIRECT, INDIRECT, INCIDENTAL, SPECIAL OR CONSEQUENTIAL DAMAGES, ATTORNEY FEES, EXPENSES, OR ANY OTHER DAMAGES ARISING OUT OF, OR IN CONNECTION WITH, ANY INFORMATION CONTAINED IN, OR AS A RESULT OF THE USE OF THE DEVICE, OR ANY CONTENT OR SERVICE ACCESSED BY YOU OR ANY THIRD PARTY, EVEN IF ADVISED OF THE POSSIBILITY OF SUCH DAMAGES.

Third party services may be changed, suspended, removed, terminated or interrupted, or access may be disabled at any time, without notice, and Samsung makes no representation or warranty that any content or service will remain available for any period of time. Content and services are transmitted by third parties by means of networks and transmission facilities over which Samsung has no control. Without limiting the generality of this disclaimer, Samsung expressly disclaims any responsibility or liability for any change, interruption, disabling, removal of or suspension of any content or service made available through this device. Samsung may impose limits on the use of or access to certain services or content, in any case and without notice or liability.

Samsung is neither responsible nor liable for customer service related to the content and services. Any question or request for service relating to the content or services should be made directly to the respective content and service providers.

Editar Snippets na Ancoragem

1. Edite um snippet realizando-o na ancoragem e carregando no botão amarelo.
2. O snippet move-se para a segunda posição e o mosaico respectivo desliza para cima de forma a apresentar o texto de ajuda seguinte:
 - Eliminar (botão vermelho): Remover este Widget TV.
 - Os widgets eliminados podem ser reinstalados utilizando a **Widget Gallery**.
 - Mover (botão azul): Encomendar novamente o snippet. Carregue nos botões ◀ ou ▶ para se deslocar. Carregue no botão amarelo para largar o snippet na nova posição.
 - Terminar (botão amarelo): Sair do menu **Edit Snippet**.

Utilizar o widget Profile

O widget Profile configura o perfil de utilizador.

Pode configurar vários perfis e cada perfil mantém a sua própria lista de widgets.

O menu **Switch Profile** permite-lhe mudar para um perfil de utilizador diferente.

- Devem ser registados, no mínimo, dois perfis. Se pretender adicionar um perfil, consulte '**Administrative Controls**'.

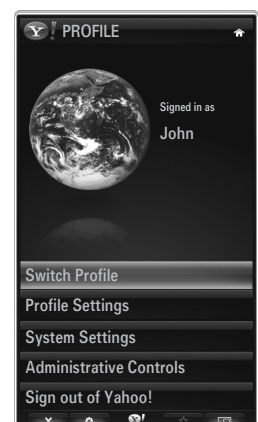

O menu **Profile Settings** permite-lhe personalizar e proteger o perfil.

- Os perfis dos utilizadores podem ser personalizados com um **Name** e um **Avatar** (uma imagem utilizada para representar o perfil) únicos.
- O **Name** do perfil e o **Avatar** são apresentados no snippet do perfil na ancoragem.
- Os perfis podem ser protegidos com a opção **Create Profile PIN**.
- ☑ Quando definir o PIN pela primeira vez, pode definir uma pergunta de segurança.

O menu **Profile Settings** pode limitar o acesso a widgets.

- Caso se esqueça do **Profile PIN** pode responder a uma **Security Question** que está associada ao seu perfil.
- Um perfil que tenha o indicador Limit Profile (perfil limitado) ligado não lhe permite instalar novos widgets.
- ☑ Defina o PIN do proprietário para utilizar esta função. Para definir o PIN do proprietário, consulte '**Administrative Controls**'.

O menu **System Settings** permite-lhe:

- Modifique a **Location** e defina o **Zip Code** (apenas EUA) para adaptar o conteúdo à sua região.
- **Repeat Tutorial** apresentado durante a configuração guiada.
- **Restore Factory Settings** para eliminar todas as configurações e informações dos widgets.

No menu **Administrative Controls** pode:

- Definir o intervalo de **Screen Saver** para evitar danificar o ecrã.
- **Create Owner PIN** e definir a **Security Question** para controlar outros perfis.
- Crie um novo Perfil que pode ser configurado com um conjunto diferente de widgets.
- Apague o perfil existente.

A partir do widget Profile pode **Sign in to Yahoo!**® utilizando a Yahoo! ID.

- Se tiver uma ID da Yahoo!, pode aceder ao seu conteúdo personalizado da Yahoo! TV Widgets.
- Todos os Widgets TV da Yahoo! que estão instalados são automaticamente registados no seu perfil da Yahoo! ID.
- Se não tiver uma conta Yahoo!, visite www.yahoo.com e crie uma.
- Pode não conseguir iniciar sessão com uma ID criada no website da Yahoo num país que não suporte a aplicação Internet@TV.

☐ O widget Profile

Carregar no botão verde.

Pode ver uma breve descrição das opções **Profile Widget**, **Copyright Policy**, **Terms of Service**, e **Privacy Policy**.

Utilizar a Yahoo!® Widget Gallery

Utilize a Yahoo!® Widget Gallery para adicionar mais widgets ao televisor.

Veja os Widgets TV disponíveis nas categorias seguintes:

- **Latest Widgets**: Mostra os widgets recentemente actualizados.
- **Yahoo!® Widgets**: Apresenta os widgets disponibilizados pela Yahoo!®.
- **Samsung Widgets**: Apresenta os widgets disponibilizados pela Samsung.
- Mais **Categories**: Apresenta todos os widgets por categoria.
- ☑ Para instalar um widget, vá ao ecrã de detalhes, seleccione **Add Widget to My Profile** e carregue no botão **ENTER** . O widget é instalado e fica disponível na ancoragem.

☐ Widget Gallery Settings

Carregue no botão verde.

■ About Yahoo! Widget Gallery...

Pode ver breves informações sobre **Widget Gallery**, **Copyright Policy**, **Terms of Service** e **Privacy Policy**.

■ No menu Developer Settings pode criar o seu próprio widget.

Para obter mais informações sobre como criar o seu próprio widget, visite o nosso site para programadores no endereço <http://connectedtv.yahoo.com/>





Utilizar o Yahoo!® Weather Widget

O Yahoo!® Weather Widget fornece-lhe informações actualizadas sobre as suas localizações meteorológicas favoritas. O conteúdo muda de forma dinâmica com as condições meteorológicas.

- Carregue no botão verde do telecommando para visualizar o menu **Settings** do Yahoo!® Weather Widget.
- A partir do menu **Settings** pode adicionar ou eliminar uma localidade sobre a qual pretende ver as informações meteorológicas.

No menu **Settings**:

- **Add New City** introduzindo o nome da localidade. Uma vez os resultados apresentados, seleccione a localidade que pretende e carregue no botão **ENTER** .
- **Delete City** seleccionando a localidade que pretende eliminar da lista de localidades. Carregue no botão **ENTER**  e confirme a eliminação.
- Alterar o modo de indicação da temperatura
Pode alterar o modo de indicação da temperatura para **Imperial** ou **Metric**. Por exemplo, a opção **Imperial** mostra a temperatura em Fahrenheit e a opção **Metric** em Celsius.

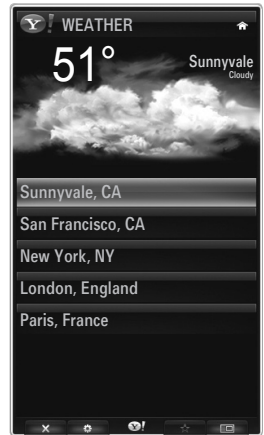

Crie um snippet para a localidade favorita

- Seleccione a localidade na página inicial do Yahoo!® Weather Widget e visualize as informações meteorológicas detalhadas.
- Carregar no botão amarelo.
- Seleccione o menu **Add Snippet** e carregue em **ENTER**  para adicionar a localidade como um snippet.

Delete um snippet de uma localidade

- Iniciar o snippet.
- Carregar no botão amarelo.
- Seleccionar o menu **Eliminar snippet** e carregue em **ENTER**  para remover o snippet.

Utilizar o Yahoo!® News Widget

O Yahoo!® News Widget fornece-lhe as últimas manchetes de notícias sobre negócios, entretenimento, política, desporto, destaques e muitas outras categorias.

Selecione uma categoria, seleccione uma manchete de acordo com a categoria e visualize de forma dinâmica o sumário de notícias actualizado.





Utilizar o Yahoo!® Flickr Widget



O **Flickr** Widget pode disponibilizar-lhe o acesso às suas fotografias favoritas de amigos e família enquanto vê televisão. Partilhe as suas fotografias com a sua família no grande ecrã do seu televisor através de uma apresentação de diapositivos.

- Personalize o **Flickr** Widget registando-se na Yahoo! ID.
- Para obter informações detalhadas sobre os procedimentos de início de sessão, consulte as instruções de 'Utilizar o widget Profile'.
- Para obter mais informações sobre o **Flickr**, visite <http://www.flickr.com>.
- ☑ **Your Photos** apresenta fotografias que registou com o website do **Flickr**.

■ Para visualizar fotografias do Flickr numa apresentação de diapositivos:

- Selecione uma fotografia em miniatura e carregue no botão **ENTER**  para visualizar os detalhes da fotografia.
- Selecione **Start Slideshow** e carregue no botão **ENTER** .

■ Para controlar a visualização da apresentação de diapositivos:

- Carregue no botão **ENTER**  durante a apresentação de diapositivos.
- As miniaturas das fotografias são apresentadas na parte inferior do ecrã.
 - ☑ Quando o controlo da apresentação de diapositivos é apresentado, pode utilizar as opções Pausa, Reproduzir e Parar durante a apresentação.
 - ☑ Se seleccionar o menu e carregar em **ENTER** , pode visualizar as informações da fotografia seleccionada.
- O menu **Your Sets** permite-lhe visualizar fotografias que classificou no Flickr.
- O menu **Explore** permite-lhe explorar as fotografias incluídas no website do Flickr. Pode visualizar as fotografias actualizadas diariamente.
- O menu **Mark as Favourite** ou **Remove From Favourites** move as fotografias para o conjunto de fotografias favoritas ou remove as mesmas.
- O menu **Favourite Photos** permite-lhe visualizar fotografias que classificou como favoritas.
- O menu **Your Contacts** permite-lhe visualizar as actualizações efectuadas pela família e pelos amigos.

O menu **Your Groups** permite-lhe seleccionar os seus grupos favoritos do website do Flickr para partilhar e desfrutar fotografias com os utilizadores da comunidade Flickr.

Para configurar as definições do Yahoo!® Flickr Widget carregue no botão verde do telecomando.

- O menu **Time Per Slide** controla a velocidade da apresentação de diapositivos.
- O menu **Repeat** reinicia a apresentação de diapositivos desde o início após a última fotografia ser apresentada.





Utilizar o Yahoo!® Finance Widget

Apresenta informações sobre o mercado bolsista e as últimas notícias da bolsa com o Yahoo!® Finance Widget.

Carregue no botão verde para definir as suas acções.

Utilize o menu **Add New Symbol** para introduzir o nome de uma acção nova.

- Selecione a acção que pretende adicionar a partir dos resultados da pesquisa, selecione o menu **Add Symbol** (Adicionar símbolo) e carregue no botão **ENTER** .
- ☑ A acção seleccionada é adicionada à lista **My Stocks**.
- Utilize o menu **Import Symbols From Yahoo!®** para recuperar o portfólio do Yahoo!® Finance.
 - O menu **Merge Symbols** combina os símbolos do Yahoo!® Finance Widget com os símbolos do seu portfólio.
 - O menu **Import Symbols** elimina os símbolos do Yahoo!® Finance Widget e substitui os mesmos por símbolos do seu portfólio.
- Utilize o menu **Display Format** para modificar a transição da flutuação do preço das acções para **Value** ou **Percentage**.
- Crie um snippet para uma acção favorita.
 - Selecione o símbolo da acção na página inicial do Yahoo!® Weather Widget e visualize as informações financeiras detalhadas.
 - Carregar no botão amarelo.
 - Selecione o menu **Add Snippet** e carregue em **ENTER**  para adicionar a acção como um snippet.
- **Delete** um snippet
 - Inicia o snippet da ancoragem
 - Carregar no botão amarelo.
 - Selecione o menu **Delete Snippet** e carregue em **ENTER**  para remover o snippet.

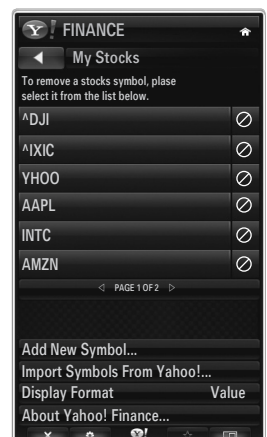

Resolução de problemas da aplicação Internet@TV

Problema	Solução possível
Alguns serviços widget não funcionam.	Fale com o fornecedor de serviço. No widget, carregue no botão verde e obtenha informação sobre contactos ou consulte o website de ajuda para obter informações sobre o fornecedor de serviço widget. Consulte a página de Ajuda do website.
Alguns conteúdos de widgets são apenas em inglês. Como posso mudar o idioma?	O idioma do conteúdo widget pode ser diferente do idioma da interface de utilizador do widget. Depende do fornecedor de serviço.
Após a reposição dos valores predefinidos, o serviço Yahoo Widget não funciona e é apresentada uma mensagem de aviso.	Desligue e volte a ligar o televisor após a reposição dos valores predefinidos. Em seguida reinicie a aplicação Internet@TV.
No widget Flickr, registo-me na minha conta, mas não consigo ver a minha fotografia.	Visite o website Yahoo, e active a sua conta Flickr na Yahoo! ID.
No widget Profile, mudei a localidade, mas aparecem as definições anteriores.	Desligue e volte a ligar o televisor. Em seguida reinicie a aplicação Internet@TV. Agora pode desfrutar dos serviços widget suportados na localidade alterada.

Website de ajuda

País	Website de ajuda
Austria	www.samsung.com → Produkte → Fernseher → medi@2.0 → Internet@TV
Belgium	www.samsung.com → Producten → televisies → medi@2.0 → Internet@TV
	www.samsung.com → Produits → téléviseurs → medi@2.0 → Internet@TV
Czech	www.samsung.com → Produkty → televizory → medi@2.0 → Internet@TV
Denmark	www.samsung.com → Produkter → stue & soveværelse → medi@2.0 → Internet@TV
Finland	www.samsung.com → Tuotteet → kodinelektroniikka → medi@2.0 → Internet@TV
France	www.samsung.com → Produits → télévisions → medi@2.0 → Internet@TV
Germany	www.samsung.com → Privatkunden → Fernseher → medi@2.0 → Internet@TV
Greece	www.samsung.com → Προϊόντα → τηλεοράσεις → medi@2.0 → Internet@TV
Hungary	www.samsung.com → Termékek → televíziók → medi@2.0 → Internet@TV
Ireland	www.samsung.com → Products → Television → medi@2.0 → Internet@TV
Italy	www.samsung.com → Prodotti → TV → medi@2.0 → Internet@TV
Netherlands	www.samsung.com → Producten → televisies → medi@2.0 → Internet@TV
Norway	www.samsung.com → Produkter → hverdagsrom & soverom → medi@2.0 → Internet@TV
Poland	www.samsung.com → Produkty → telewizory → medi@2.0 → Internet@TV
Portugal	www.samsung.com → Produtos para Consumidores → televisores → medi@2.0 → Internet@TV
Slovakia	www.samsung.com → Produkty → televizory → medi@2.0 → Internet@TV
Spain	www.samsung.com → Productos → televisores → medi@2.0 → Internet@TV
Sweden	www.samsung.com → Produkter → vardagsrum & sovrum → medi@2.0 → Internet@TV
Switzerland	www.samsung.com → Produits → télévisions → medi@2.0 → Internet@TV
	www.samsung.com → Produkte → Fernseher → medi@2.0 → Internet@TV
United Kingdom	www.samsung.com → Products → Television → medi@2.0 → Internet@TV
Turkey	www.samsung.com → Tüketici Ürünleri → televizyon → medi@2.0 → Internet@TV
Estonia	www.samsung.com → Klientidele → Televiisorid → medi@2.0 → Internet@TV
Latvia	www.samsung.com → Klientiem → Televizori → medi@2.0 → Internet@TV
Lithuania	www.samsung.com → Namams → Televizoriai → medi@2.0 → Internet@TV
Russia	www.samsung.com → Продукты → Телевизоры → medi@2.0 → Internet@TV
Ukraine	www.samsung.com → Потребительские продукты → телевизоры → medi@2.0 → Internet@TV

- O próximo passo pode ser alterado mais tarde.
- Podem ser ligações diferentes para países especiais.

INTERNET@TV



- ☑ Dependendo do país, esta função pode não ser suportada. (Não disponível em todos os locais)
- ☑ Se tiver algum problema enquanto utiliza um serviço widget, contacte o fornecedor de serviço.
No widget, carregue no botão verde e obtenha informação sobre contactos ou consulte o website de ajuda para obter informações sobre o fornecedor de serviço.
- ☑ Consoante a região, pode ser suportado apenas o inglês no serviço widget.

Introdução à aplicação Internet@TV

Internet@TV disponibiliza serviços widget da SAMSUNG através de uma ligação à rede. Os conteúdos do Internet@TV podem ser alterados consoante o fornecedor de conteúdos. Pode aceder a várias informações como o YouTube, através do serviço **Internet@TV**.

- ☑ A configuração dos widgets e dos serviços disponibilizados pode diferir consoante o país seleccionado. Depois de alterar o país, desligue e volte a ligar o televisor. Pode então utilizar o serviço widget suportado no país alterado. Se a opção País estiver definida para Outros, o televisor não reconhece o país. Neste caso, seleccione directamente a partir da lista de países do serviço.
- ☑ Se um determinado tipo de letra de um conteúdo fornecido pelo fornecedor de conteúdos não for suportado pelo televisor, este pode não ser visualizado normalmente.
- ☑ Para mais informações sobre como configurar o seu país, consulte as instruções da "Função Plug & Play".
- ☑ Quando utilizar esta função, o funcionamento pode ser lento ou ter interferências, devido às condições da rede.
- ☑ Antes de utilizar a aplicação **Internet@TV**, configure a rede. Para obter mais informações sobre como configurar a rede, consulte 'Definir a rede'.

Quando executa o serviço **Internet@TV** pela primeira vez, as definições básicas são utilizadas automaticamente. A actualização pode demorar alguns minutos.

1. Carregue no botão **MENU**. Carregue no botão ▲ ou ▼ para seleccionar **Aplicação** e, em seguida, carregue no botão **ENTER** .
2. Carregue no botão ▲ ou ▼ para seleccionar **INTERNET@TV** e, em seguida, carregue no botão **ENTER** 
 - ☑ Carregue no botão **Internet@** do telecomando para visualizar o menu **Internet@TV**.
3. O 'Acordo do utilizador' é apresentado. Seleccione **Agree** para aceitar o acordo.
4. A 'Estatística e análise' é apresentada. Seleccione **Agree** para aceitar o acordo.

Configurar o Internet@TV

Pode verificar e utilizar os menus relativamente ao **Single Sign On (SSO)**, gestão de sistema e propriedades. Carregue no botão ▲ ou ▼ para seleccionar **Configurar** e, em seguida, carregue no botão **ENTER** .

☐ Single Sign On

Pode utilizar este menu para criar ou eliminar a conta.

Utilizando o **Single Sign On**, pode controlar a sua conta, incluindo os conteúdos de informação da conta do site.

Não é necessário um início de sessão adicional.

- ☑ A conta é apenas para o internet@TV.

■ Criar uma conta

Pode criar uma conta e ligar-se ao site do serviço pretendido.

- ☑ Poderá ter até 10 contas.
- ☑ A conta deverá ter até 10 caracteres.
- ☑ Se nenhum serviço necessitar de início de sessão, não é possível criar uma conta.

■ Gestão da conta

- **Site de Serviço:** Pode registar a informação de início de sessão do site do serviço (como o YouTube).
- **Altr. palavra-passe:** Altera a palavra-passe da sua conta.
- **Eliminar:** Elimina a conta.
- ☑ Caso se esqueça da palavra-passe da conta, carregue nos botões do telecomando na sequência seguinte, que repõe as predefinições da aplicação **Internet@TV**: **POWER** (Deslig.) → **MUTE** → **9** → **4** → **8** → **POWER** (Lig.).
Se utilizar esta função, todas as contas serão eliminadas.

❑ Config. sistema

Exe.auto do Ticker, Duração do Ticker podem não ser suportadas consoante o país.

■ Alterar a palavra-passe do Bloqueio de serviço

A palavra-passe predefinida de um televisor novo é **0-0-0-0**.

Caso se esqueça da palavra-passe, carregue nos botões do telecomando pela seguinte sequência, repondo a palavra-passe para **0-0-0-0: POWER** (Deslig.) → **MUTE** → **8** → **2** → **4** → **POWER** (Lig.).

■ Duração do serviço

Selecione para definir o tempo de duração do serviço antes de ser apresentada a protecção de ecrã.

■ Exe.auto do Ticker → Deslig. / Lig.

Selecione para definir se o ticker deve ou não ser executado automaticamente quando liga o televisor.

■ Duração do Ticker

Selecione para definir o tempo de duração do serviço antes de ser apresentada a protecção de ecrã.

❑ Propriedades

Apresenta informação sobre o Internet@TV.

Pode medir a velocidade do seu serviço Internet TV utilizando **Measuring the speed of the Internet TV service**.

Utilizar o serviço Internet@TV

Num widget que apresente vários menus de categoria, pode ver os conteúdos dos menus de categoria utilizando os botões ◀ e ▶

Início de sessão da conta

1. Carregue no botão vermelho.

2. Selecione a **Conta de utilizador** pretendida e carregue no botão **ENTER** .

3. Introduza a palavra-passe.

Quando iniciar sessão, a conta de utilizador é apresentada no ecrã.

Pelo menos uma ou mais contas devem estar registadas para iniciar sessão. Se pretende criar uma conta, consulte 'Configurar o Internet@TV'.

Utilizar a opção Widget Gallery

Pode utilizar as opções **Execut. serviço, Bloquear, Instalar serviço** no widget existente e pode ver a descrição do serviço widget que não está instalado.

Na aplicação **Internet@TV**, pode adicionar e utilizar vários widgets disponibilizados pelo fornecedor de serviço. Esta opção pode variar consoante o fornecedor de conteúdos.

- **Execut. serviço:** Executa o serviço widget.
- **Bloquear:** Define o bloqueio do serviço
- **Instalar serviço** (ou **Eliminar serviço**): Instala ou elimina o serviço widget.

Utilizar o widget YouTube

Pode visualizar o filme fornecido pelo YouTube.

Se tem uma conta no YouTube, registre a informação de conta utilizando a gestão de contas. Depois, pode utilizar a categoria Os meus favoritos.

O menu pode ser alterado pelo serviço web.

Podem existir conteúdos inadequados para crianças. Neste caso, utilize a função **Bloquear na Galeria Widget**.

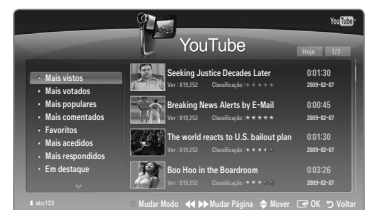

Resolução de problemas da aplicação Internet@TV

Problema	Solução possível
Alguns serviços widget não funcionam.	Fale com o fornecedor de serviço. No widget, carregue no botão verde e obtenha informação sobre contactos ou consulte o website de ajuda para obter informações sobre o fornecedor de serviço widget. Consulte a página de Ajuda do website.
Qual é a vantagem de um início de sessão único?	Se criar uma conta e registar a informação de início de sessão do serviço pretendido, pode aceder a conteúdos personalizados sem início de sessão adicional.
Quando ocorre um erro de rede, não é possível utilizar outros menus excepto o menu das definições.	Se a ligação à rede não funcionar, o seu serviço pode estar limitado. Tal deve-se ao facto de todas as funções, excepto o menu das definições, serem necessárias para ligar à Internet.
Há possibilidade de ver filmes para adultos no YouTube?	Basicamente, este conteúdo é excluído da lista do menu. Mas é possível apresentar este conteúdo utilizando a função de procura. Neste caso, bloqueie o serviço widget utilizando a Widget Gallery.

Website de ajuda

País	Website de ajuda
Austria	www.samsung.com → Produkte → Fernseher → medi@2.0 → Internet@TV
Belgium	www.samsung.com → Producten → televisies → medi@2.0 → Internet@TV
	www.samsung.com → Produits → téléviseurs → medi@2.0 → Internet@TV
Czech	www.samsung.com → Produkty → televizory → medi@2.0 → Internet@TV
Denmark	www.samsung.com → Produkter → stue & soveværelse → medi@2.0 → Internet@TV
Finland	www.samsung.com → Tuotteet → kodinelektroniikka → medi@2.0 → Internet@TV
France	www.samsung.com → Produits → télévisions → medi@2.0 → Internet@TV
Germany	www.samsung.com → Privatkunden → Fernseher → medi@2.0 → Internet@TV
Greece	www.samsung.com → Προϊόντα → τηλεοράσεις → medi@2.0 → Internet@TV
Hungary	www.samsung.com → Termékek → televíziók → medi@2.0 → Internet@TV
Ireland	www.samsung.com → Products → Television → medi@2.0 → Internet@TV
Italy	www.samsung.com → Prodotti → TV → medi@2.0 → Internet@TV
Netherlands	www.samsung.com → Producten → televisies → medi@2.0 → Internet@TV
Norway	www.samsung.com → Produkter → hverdagsrom & soverom → medi@2.0 → Internet@TV
Poland	www.samsung.com → Produkty → telewizory → medi@2.0 → Internet@TV
Portugal	www.samsung.com → Produtos para Consumidores → televisores → medi@2.0 → Internet@TV
Slovakia	www.samsung.com → Produkty → televizory → medi@2.0 → Internet@TV
Spain	www.samsung.com → Productos → televisores → medi@2.0 → Internet@TV
Sweden	www.samsung.com → Produkter → vardagsrum & sovrum → medi@2.0 → Internet@TV
Switzerland	www.samsung.com → Produits → télévisions → medi@2.0 → Internet@TV
	www.samsung.com → Produkte → Fernseher → medi@2.0 → Internet@TV
United Kingdom	www.samsung.com → Products → Television → medi@2.0 → Internet@TV
Turkey	www.samsung.com → Tüketici Ürünleri → televizyon → medi@2.0 → Internet@TV
Estonia	www.samsung.com → Klientidele → Televiisorid → medi@2.0 → Internet@TV
Latvia	www.samsung.com → Klientiem → Televizori → medi@2.0 → Internet@TV
Lithuania	www.samsung.com → Namams → Televizoriai → medi@2.0 → Internet@TV
Russia	www.samsung.com → Продукты → Телевизоры → medi@2.0 → Internet@TV
Ukraine	www.samsung.com → Потребительские продукты → телевизоры → medi@2.0 → Internet@TV

 O próximo passo pode ser alterado mais tarde.

 Podem ser ligações diferentes para países especiais.

Centro rede domést.

A aplicação **Centro rede domést.**

A aplicação **Centro rede domést.** liga o televisor a telemóveis através de uma rede. Pode ver as chamadas recebidas, o conteúdo de mensagens de texto e os compromissos definidos no telemóvel através do televisor utilizando a aplicação **Centro rede domést.** Além disso, pode reproduzir os conteúdos multimédia guardados no telemóvel, como vídeos, fotografias e música controlando-os para o televisor através da rede.

- Se o dispositivo suportar a função **DLNA DMC (Digital Media Controller)**, a aplicação Home Network Centre fica disponível.
- Esta função é necessária para compatibilidade com o telemóvel da Samsung a ser, futuramente, lançado. Para mais informações, vá a www.samsung.com ou contacte-nos através do centro de atendimento da Samsung. Pode ser necessário instalar software adicional no dispositivo móvel. Para obter mais informações, consulte os respectivos manuais do utilizador.

Ligar a aplicação Centro rede domést.

Para obter mais informações sobre as definições de rede, consulte 'Configurar a rede'.

● Ligação a uma rede Wi-Fi ad-hoc

1. Ligue o 'adaptador de LAN sem fios da Samsung' à porta **USB1(HDD)** ou **USB2** do televisor.

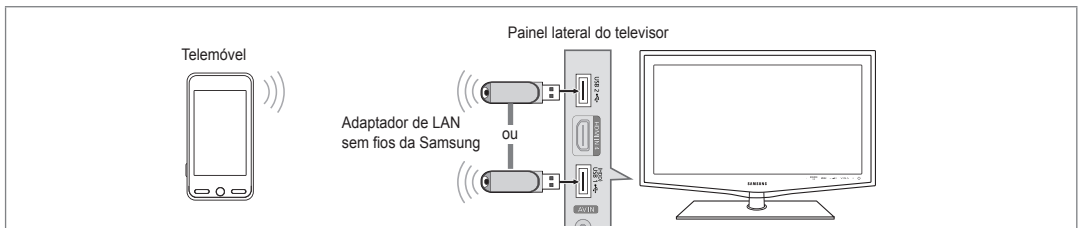

2. Para obter mais informações sobre como configurar uma rede ad-hoc, consulte 'Definir a rede'.

- Para obter mais informações sobre a configuração das definições de rede do telemóvel, consulte o manual do telemóvel.
3. Configure o endereço IP, o SSID e a palavra-passe do telemóvel nas definições Ad-hoc do mesmo utilizando o **Nome de Rede (SSID)** e **Chave segur.** (palavra-passe) apresentados no televisor.

● Ligação através de um router IP com fios/sem fios

1. Ligue a porta LAN do televisor e o router IP com ou sem fios utilizando o cabo LAN ou ligue a porta **USB1(HDD)** ou **USB2** do televisor e o "Adaptador de LAN sem fios da Samsung".

- Para obter mais informações sobre os procedimentos de configuração do router com fios/sem fios e do telemóvel, consulte o manual do dispositivo correspondente.

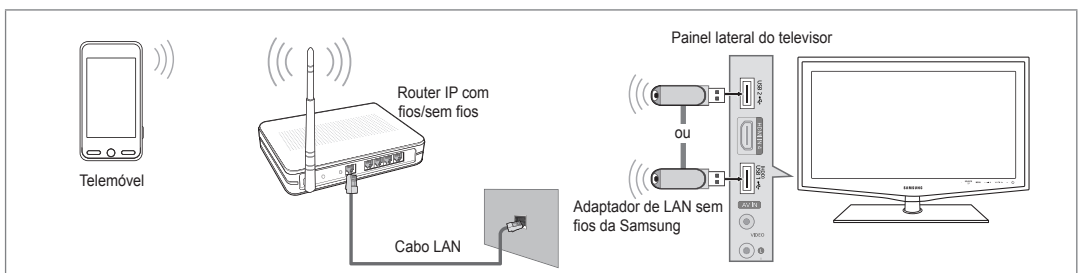
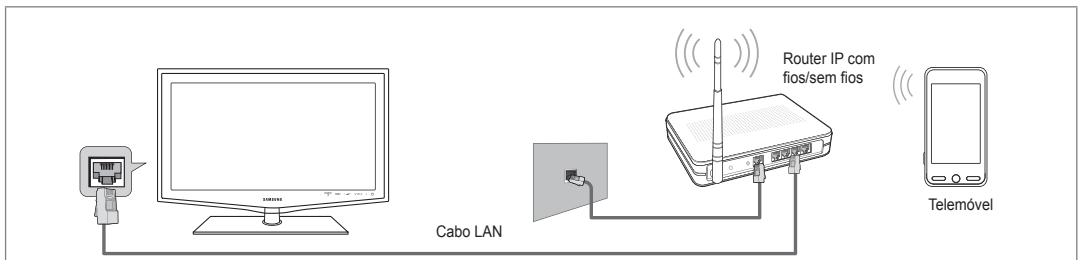

Configurar a aplicação Centro rede domést.

❑ Mensag. / Média

Apresenta uma lista de telemóveis que foram configurados com este televisor de modo a utilizar a função Message ou Media.

- ✎ A função Media encontra-se disponível noutros dispositivos móveis que suportem DLNA DMC.

■ Permit.

Autoriza o telemóvel.

■ Recus.

Bloqueia o telemóvel.

■ Apagar

Elimina o telemóvel da lista.

- ✎ Esta função elimina apenas o nome da lista. Se o dispositivo móvel eliminado for ligado ou tentar estabelecer a ligação com o televisor, pode aparecer na lista.



❑ Configurar

■ Mensag. → Lig. / Deslig.

Pode determinar se pretende utilizar a função Message (as chamadas recebidas, o conteúdo de mensagens de texto e os compromissos definidos no telemóvel).

■ Média → Lig. / Deslig.

Pode seleccionar se pretende utilizar a função Media que reproduz os conteúdos (vídeos, fotografias, música) a partir do telemóvel.

■ Nome de TV

Pode definir o nome do televisor para conseguir encontrar facilmente o televisor no dispositivo móvel.

- ✎ Se seleccionar **Ent. utiliz.**, pode escrever o nome do televisor no **OSK(On Screen Keyboard)**.



Utilizar a função Message

Nesta função, pode visualizar as chamadas recebidas, o conteúdo de mensagens de texto e os compromissos definidos no telemóvel através da janela de alarme enquanto vê televisão.

- ✎ Para desactivar esta janela de alarme **Mensag.**, defina **Mensag.** para **Deslig.** na opção **Configurar** da aplicação **Centro rede domést.**
- ✎ A janela de alarme aparece durante 20 segundos. Se não carregar em nenhuma tecla ou se **Cancelar** estiver seleccionado, aparece até três vezes em intervalos de 5 minutos.
- ✎ Se seleccionar OK, ou se OK não estiver seleccionado nas três vezes em que a mensagem aparece, esta é eliminada. A mensagem não é eliminada do telemóvel.
- ✎ Pode ver esta janela de alarme simples enquanto utiliza algumas aplicações, como Media Play, Content Library, etc. Neste caso, para ver os conteúdos da mensagem, mude para o modo de visualização TV.
- ✎ Se for apresentada a mensagem de um telemóvel desconhecido, seleccione o telemóvel no item **Mensag.** da aplicação **Centro rede domést.** e seleccione **Recus.** para bloquear o telefone.



Visualizar mensagem

Se receber uma nova mensagem de texto (SMS) enquanto vê televisão, aparece a janela de alarme. Se clicar no botão **OK**, os conteúdos da mensagem são apresentados.

- ☑ Pode configurar as definições de visualização dos conteúdos das mensagens de texto (SMS) no telemóvel. Para obter mais informações sobre os procedimentos, consulte o manual do telemóvel.
- ☑ Alguns caracteres especiais podem aparecer em branco ou corrompidos.

Alarme de chamada recebida

Se receber uma chamada enquanto vê televisão, aparece a janela de alarme.

Alarme de compromisso

Enquanto vê televisão, a janela de alarme aparece e mostra os compromissos registados.

- ☑ Pode configurar as definições de visualização dos conteúdos do compromisso no telemóvel. Para obter mais informações sobre os procedimentos, consulte o manual do telemóvel.
- ☑ Alguns caracteres especiais podem aparecer em branco ou corrompidos.

Utilizar a função Media



Aparece uma janela de alarme a informar o utilizador que os conteúdos multimédia (vídeos, fotografias, música) enviados do telemóvel serão apresentados no televisor. Os conteúdos são reproduzidos automaticamente 3 segundos após a janela de alarme aparecer.

Se carregar no botão **RETURN** ou **EXIT** quando a janela de alarme aparece, os **Media Contents** não são reproduzidos.

- ☑ Para desactivar a transmissão dos conteúdos multimédia do telemóvel, defina **Média** para **Deslig.** na opção **Configurar** da aplicação **Centro rede domést.**
- ☑ Os conteúdos podem não ser reproduzidos no televisor consoante a sua resolução e formato.



Botões de controlo da aplicação Media Play

Botão	Operações
◀▶	Move o cursor e selecciona um item. Enquanto reproduz um ficheiro de filme: Avança ou retrocede no ficheiro de filme.
ENTER 	Se carregar no botão ENTER  durante a reprodução, esta é interrompida. Se carregar no botão ENTER  durante a pausa, a reprodução é retomada.
RETURN	Volta ao menu anterior.
TOOLS	Executa várias funções a partir dos menus Fotografia, Música e Filme.
INFO	Apresenta as informações do ficheiro.
EXIT	Pára o modo Media Play e volta ao modo TV.

- ☑ Os botões **ENTER**  e **◀▶** podem não funcionar consoante o tipo de conteúdos multimédia.
- ☑ Se utilizar o dispositivo móvel, pode controlar a reprodução dos dados multimédia. Para obter mais informações, consulte os respectivos manuais do utilizador.

RECOMENDAÇÕES

Função de teletexto

A maioria das estações de televisão fornece serviços de informação por escrito através da função de teletexto. A página de índice do serviço de teletexto fornece informações sobre como utilizar o serviço. Além disso, pode seleccionar várias opções de acordo com os seus requisitos, utilizando os botões do telecomando.

☑ Para que as informações de teletexto sejam apresentadas correctamente, é preciso que a recepção dos canais se processe em boas condições. Caso contrário, podem faltar informações ou podem não aparecer algumas páginas.

1  (sair)

Para sair da apresentação de teletexto.

2  (modo)

Carregue neste botão para seleccionar o modo de teletexto (LIST/ FLOF). Se carregar no modo LIST, muda para o modo de memorização de lista. No modo de memorização de lista, pode guardar teletexto na lista utilizando o botão  (memorizar).

3  (mostrar)

Botão utilizado para mostrar o texto oculto (respostas a questionários, por exemplo). Para ver o ecrã normal, carregue novamente no botão.

4  (tamanho)

Carregue neste botão para visualizar as letras com o dobro do tamanho na metade superior do ecrã. Para ver a metade inferior do ecrã, carregue novamente neste botão. Para visualizar o ecrã normal, carregue novamente no botão.

5 Botões coloridos (vermelho/verde/ amarelo/azul)

Se a estação emissora utilizar o sistema FASTEXT, os diferentes tópicos apresentados na página de teletexto aparecem codificados por cores e podem ser seleccionados carregando nos botões coloridos. Carregue num dos botões que corresponda à cor pretendida. A página inclui outras informações a cores que podem ser seleccionadas da mesma forma. Para visualizar a página anterior ou a página seguinte, carregue no botão colorido correspondente.

6  (activar teletexto/sobrepôr)

Carregue neste botão para activar o modo de teletexto depois de seleccionar o canal que disponibiliza o serviço de teletexto. Carregue duas vezes neste botão para sobrepôr o ecrã de transmissão actual ao teletexto.

7  (memorizar)

Botão utilizado para memorizar as páginas de teletexto.

8  (página secundária)

Botão utilizado para visualizar a página secundária disponível.

9  (página acima)

Botão utilizado para ver a página seguinte do teletexto.

10  (página abaixo)

Botão utilizado para ver a página anterior do teletexto.

11  (modo de espera)

Botão utilizado para manter o ecrã numa determinada página, se esta estiver ligada a várias páginas secundárias que aparecem automaticamente de forma sequencial. Para continuar, carregue novamente neste botão.

12  (índice)

Botão utilizado para ver a página de índice (conteúdos) a qualquer momento, enquanto está a visualizar o teletexto.

13  (cancelar)

Botão utilizado para ver a emissão enquanto procura uma página.

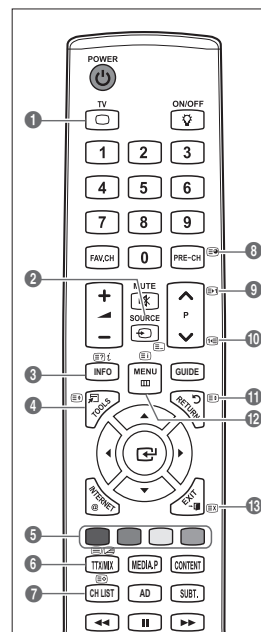

☑ Pode mudar as páginas de teletexto carregando nos botões numéricos do telecomando.

As páginas do teletexto estão divididas em seis categorias:

Parte	Conteúdos
A	Número da página seleccionada.
B	Nome da estação emissora.
C	Número da página actual ou indicações da procura.
D	Data e hora.
E	Texto.
F	Informações sobre o estado. Informações FASTEXT.

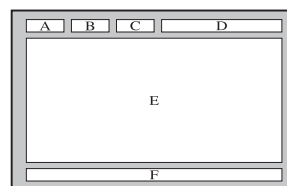

- As informações do teletexto estão, muitas vezes, divididas em várias páginas apresentadas de forma sequencial às quais pode aceder:
 - Introduzindo o número da página
 - Seleccionando um título numa lista
 - Seleccionando um título a cores (sistema FASTEXT)
- O nível de teletexto suportado pelo televisor é a versão 2.5 que permite também a visualização de gráficos ou textos adicionais.
- Dependendo da transmissão, podem surgir painéis laterais em branco durante a visualização do teletexto.
- Nestes casos, não são transmitidos gráficos ou textos adicionais.
- Os televisores mais antigos que não suportam a versão 2,5 não permitem a visualização de gráficos ou textos adicionais, independentemente da transmissão de teletexto.
- Carregue no botão **TV** para sair do teletexto.

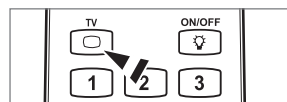

Instalar a base

- Predefinição:** coloque a base guia e o tubo de cobertura no suporte e fixe-o utilizando os parafusos.

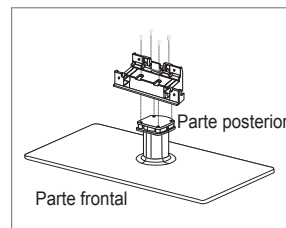

1. Coloque o televisor LCD na base.

- O televisor deve ser transportado por duas ou mais pessoas.
- Certifique-se de que distingue a parte da frente da parte de trás da base quando está a montá-la.
- Para se assegurar de que o televisor está colocado na base a um nível apropriado, não exerça demasiada pressão na parte superior esquerda ou direita do televisor.

2. Aperte os parafusos na posição 1 e, em seguida, aperte-os na posição 2.

- Coloque o produto de pé e aperte os parafusos. Se apertar os parafusos com o televisor LCD deitado, este pode ficar inclinado.
- A base é instalada para modelos com ecrãs de 55 polegadas ou superiores.

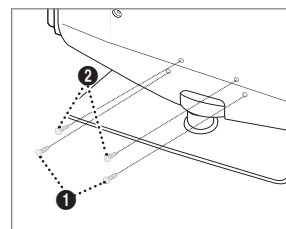

Desligar a base

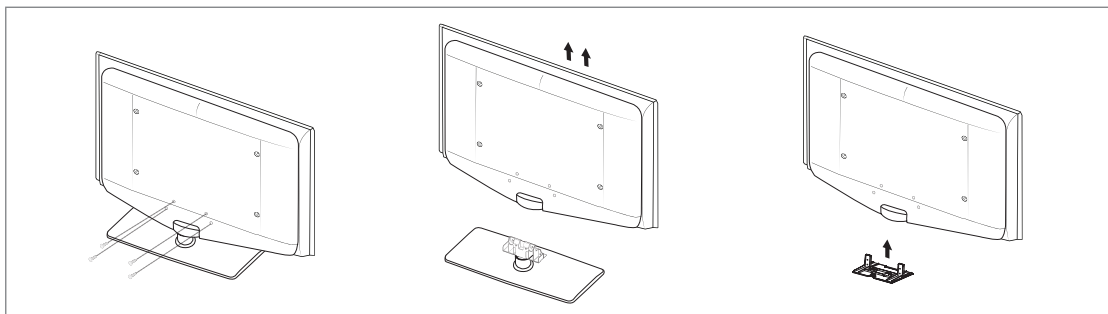

1. Retire os parafusos da parte posterior do televisor.
2. Separe a base do televisor.
 - ☑ O televisor deve ser transportado por duas ou mais pessoas.
3. Tape o orifício inferior com a tampa.

Instalar o kit de montagem na parede

Os acessórios de montagem na parede (vendidos em separado) permitem montar o televisor na parede.

Para saber mais sobre como instalar o kit de montagem na parede, consulte as instruções que acompanham os respectivos acessórios. Contacte um técnico para obter assistência na instalação do suporte de montagem na parede.

Se a instalação for feita pelo cliente, a Samsung Electronics não se responsabiliza por quaisquer danos no produto nem por ferimentos sofridos pelo cliente ou por outras pessoas.

 Não instale o kit de montagem na parede com o televisor ligado. Pode resultar em ferimentos devido a choques eléctricos.

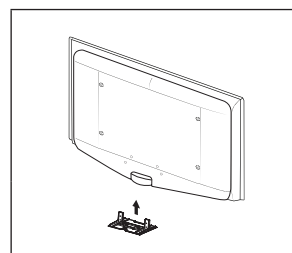

Montar os cabos

Envolve os cabos no suporte de cabos, para que estes não fiquem invisíveis através da base transparente.

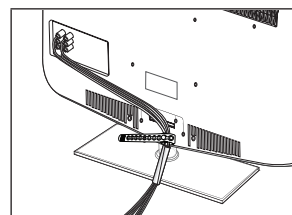

Dispositivo anti-roubo Kensington

O dispositivo de bloqueio Kensington serve para fixar fisicamente o sistema quando o utilizar num local público. A aparência e o método de bloqueio podem diferir da ilustração dependendo do fabricante.

Consulte o manual fornecido com o dispositivo de bloqueio Kensington para uma utilização correcta.

- ☑ O dispositivo de bloqueio tem que ser adquirido separadamente.
- ☑ A localização do dispositivo de bloqueio Kensington pode ser diferente consoante o modelo.

1. Introduza o dispositivo de bloqueio na ranhura Kensington do televisor LCD (1) e rode-o na direcção de bloqueio (2).
2. Ligue o cabo do dispositivo de bloqueio Kensington (3).
3. Fixe o dispositivo de bloqueio Kensington a uma secretária ou a um objecto estático pesado.

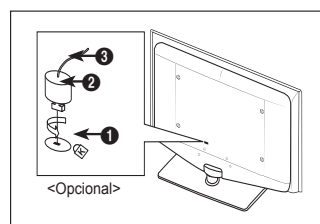

Manter um espaço de instalação seguro

Mantenha as distâncias recomendadas entre o produto e outros objectos (por exemplo, uma parede) para garantir a ventilação adequada.

Caso contrário, pode provocar um incêndio ou danificar o produto devido ao aumento de temperatura no interior do mesmo.

Instale o produto de modo a que as distâncias recomendadas, assinaladas na figura seguinte, sejam respeitadas.

- ☑ Se utilizar uma base ou suporte para montagem na parede, utilize apenas as peças fornecidas pela Samsung Electronics.
 - O facto de utilizar peças fornecidas por outro fabricante, pode resultar em danos materiais ou ferimentos graves em caso de queda do produto.
 - O facto de utilizar peças fornecidas por outro fabricante, pode resultar em danos materiais ou provocar um incêndio devido ao aumento de temperatura no interior do produto por ventilação inadequada.
- ☑ O aspecto exterior pode ser diferente, dependendo do produto.

Se instalar o produto com uma base

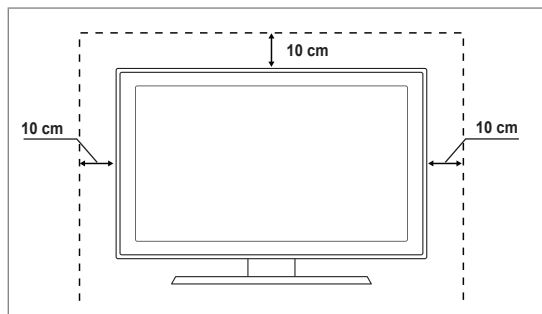

Se instalar o produto com um suporte para montagem na parede

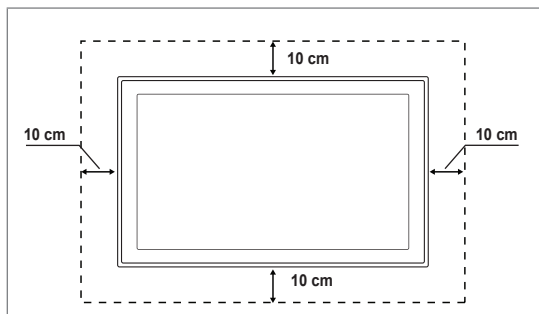

Fixar o televisor à parede



Atenção: Se puxar, empurrar ou subir para o televisor pode provocar a queda do mesmo. Em especial, certifique-se de que as crianças não se penduram nem desestabilizam o televisor, o que poderia provocar a queda do mesmo e resultar em acidentes graves ou morte. Siga todas as precauções de segurança fornecidas no folheto de segurança incluído. Para uma maior estabilidade, instale o dispositivo antiqueda por razões de segurança, como descrito em seguida.

■ Para evitar a queda do televisor:

1. Introduza os parafusos nos grampos e aparafuse-os com firmeza à parede. Verifique se os parafusos foram aparafusados com firmeza à parede.
 - ☑ Pode necessitar de material adicional, tal como uma bucha, consoante o tipo de parede.
 - ☑ Uma vez que os grampos, parafusos e fios necessários não são fornecidos, adquira-os em separado.
2. Retire os parafusos da parte posterior central do televisor, introduza os parafusos nos grampos e aparafuse os parafusos ao televisor novamente.
 - ☑ Os parafusos podem não ser fornecidos com o produto. Se for esse o caso, adquira os parafusos com as seguintes especificações.
 - ☑ Especificações dos parafusos
 - Para um televisor LCD entre 17 e 29 polegadas: M4 X L15 / Para um televisor LCD entre 32 e 40 polegadas: M6 X L15
3. Ligue os grampos fixados ao televisor e os grampos fixados à parede com um fio forte e, em seguida, aperte-o muito bem.
 - ☑ Instale o televisor perto da parede para que este não caia para trás.
 - ☑ É mais seguro ligar o fio de modo a que os grampos fixados à parede estejam ao mesmo nível ou abaixo dos grampos fixados ao televisor.
 - ☑ Desaperte o fio antes de transportar o televisor.
4. Verifique se todas as ligações estão devidamente presas. Verifique regularmente as ligações para evitar qualquer sinal de gasto ou falha. Se tiver alguma dúvida sobre a segurança das suas ligações, contacte um instalador profissional.

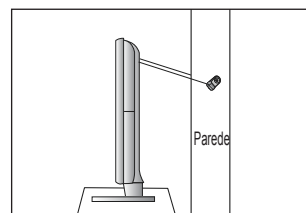
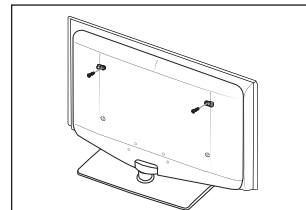
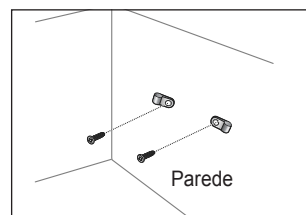

Resolução de problemas

Se tiver alguma dúvida sobre o televisor, consulte primeiro esta lista. Se nenhuma destas sugestões para resolução de problemas se aplicar, consulte o site 'www.samsung.com' e, em seguida, clique em Assistência ou contacte o Centro de atendimento na lista da última página.

Problema	Solução
Qualidade de imagem	Primeiro, execute o Teste de imagem para confirmar se o televisor está a apresentar correctamente a imagem de teste. <ul style="list-style-type: none"> Vá para o MENU - Assistência - Auto-diagnóstico - Teste de imagem Se a imagem de teste for apresentada correctamente, a imagem de má qualidade pode ser provocada pela fonte ou sinal.
A imagem do televisor não parece ser de tão boa qualidade como na loja.	<ul style="list-style-type: none"> Se tiver uma caixa de televisão por cabo/set top box analógica actualize-a. Utilize cabos HDMI ou de Componente para obter uma qualidade de imagem HD. Subscritor de cabo/satélite: Tente estações HD (Alta Definição) a partir de canais codificados. Ligação de antena: Tente estações HD após executar o Programa automático. <input checked="" type="checkbox"/> Vários canais HD são actualizados a partir de conteúdos SD (Definição standard). Ajuste a resolução de saída de vídeo da caixa de televisão por cabo/set top box para 1080i ou 720p. Certifique-se de que está a ver televisão à distância mínima recomendada, com base no tamanho e na definição do sinal que está a visualizar.
A imagem está distorcida: macro-bloco, bloco pequeno, pontos, pixelização	<ul style="list-style-type: none"> A compressão de conteúdos de vídeo pode causar uma distorção na imagem, especialmente nas imagens de movimentos rápidos como no desporto e filmes de acção. Um nível de sinal baixo ou uma má qualidade pode causar distorção de imagem. Não é um problema do televisor.
Cor errada ou inexistente com ligação de Componente.	<ul style="list-style-type: none"> Certifique-se de que os cabos de Componente estão ligados às tomadas correctas. As ligações incorrectas ou soltas podem provocar problemas na cor ou o ecrã pode ficar em branco.
Cor ou brilho fracos.	<ul style="list-style-type: none"> Ajuste as opções de Imagem no menu do televisor. (Modo Imagem, Cor, Brilho, Nitidez) Ajuste a opção de Poupança energ. no menu Configurar. Tente a reposição de imagem para visualizar as predefinições da imagem. (Vá para MENU - Imagem - Reposição de imagem)
Linha pontilhada na extremidade do ecrã.	<ul style="list-style-type: none"> Se o tamanho da imagem estiver definido para Ajustar ao ecrã, altere o mesmo para 16:9. Altere a resolução da caixa de televisão por cabo/set top box.
A imagem é a preto e branco apenas com entrada AV (Composto).	<ul style="list-style-type: none"> Ligue o cabo de vídeo (amarelo) à tomada verde da entrada de componente 1 do televisor.
A imagem fica bloqueada ou distorcida quando muda de canais ou a imagem está atrasada.	<ul style="list-style-type: none"> Se estiver ligado a uma caixa de televisão por cabo, tente reiniciar a caixa de televisão por cabo. (ligue novamente o cabo de CA e espere até que a caixa de televisão cabo reinicie. Pode demorar até 20 minutos.) Defina a resolução de saída da caixa de televisão por cabo para 1080i ou 720p.
Qualidade do som	Primeiro, execute o Teste de som para confirmar se o áudio do televisor está a funcionar correctamente. <ul style="list-style-type: none"> Vá para o MENU - Assistência - Auto-diagnóstico - Teste de som Se o áudio estiver a funcionar correctamente, o problema de som pode ser provocado pela fonte ou sinal.
Não se ouve som ou o som é demasiado baixo mesmo com o volume no máximo.	<ul style="list-style-type: none"> Verifique o volume do dispositivo externo ligado ao televisor e, em seguida, ajuste o volume do mesmo.
A imagem é boa, mas não tem som.	<ul style="list-style-type: none"> Defina a opção Selecionar Altifalante para Altifalante do tv. no menu do som. Certifique-se de que os cabos de áudio do dispositivo externo estão ligados às tomadas de entrada de áudio correctas no televisor. Verifique a opção de saída de áudio do dispositivo ligado. (ex: Pode ser necessário alterar a opção de áudio da caixa de televisão por cabo para HDMI quando tiver o cabo HDMI ligado ao televisor.) Se estiver a utilizar um cabo DVI para HDMI, é necessário um cabo de áudio suplementar. Desactive a função SRS se definir o volume acima do valor 30. Remova a ficha da tomada dos auscultadores. (se disponível no televisor)
Ruído nos auscultadores.	<ul style="list-style-type: none"> Verifique as ligações dos cabos. Certifique-se de que um cabo de vídeo não está ligado à entrada de áudio. Para ligações antena/cabo, verifique a intensidade do sinal. Um nível de sinal baixo pode causar distorção de imagem.

Problema	Solução
Sem imagem, sem vídeo	
O televisor não liga.	<ul style="list-style-type: none"> • Certifique-se de que o cabo de alimentação CA está ligado correctamente à tomada de parede e ao televisor. • Verifique se a tomada de parede está a funcionar devidamente. • Tente carregar no botão POWER no televisor para ter a certeza de que o telecomando está a funcionar correctamente. Se o televisor ligar, o problema pode ser causado pelo telecomando. Para resolver o problema do telecomando, consulte 'O telecomando não funciona' abaixo.
O televisor desliga-se automaticamente.	<ul style="list-style-type: none"> • Verifique se o Temporizador está definido para Lig. no menu Configurar. • Se ligar o televisor ao PC, verifique as definições de alimentação do PC. • Certifique-se de que o cabo de alimentação CA está ligado correctamente à tomada de parede e ao televisor. • Se não houver qualquer sinal durante 10 a 15 minutos com a ligação por antena/cabo, o televisor desliga-se.
Sem imagem/vídeo.	<ul style="list-style-type: none"> • Verifique as ligações dos cabos (remova e ligue novamente todos os cabos do televisor e dispositivos externos) • Defina a saída de vídeo do dispositivo externo (cabo/set top box, DVD, Blu-ray, etc.) para corresponder às ligações de entrada do televisor. Por exemplo, saída do dispositivo externo: HDMI, entrada do televisor: HDMI. • Certifique-se de que o dispositivo está ligado. • Certifique-se de que selecciona a fonte correcta do televisor, carregando no botão SOURCE do telecomando.
Ligação RF (cabo/antena)	
Impossível receber todos os canais.	<ul style="list-style-type: none"> • Certifique-se de que o cabo de antena está correctamente ligado. • Tente Plug & Play para adicionar canais disponíveis à lista de canais. Vá para MENU - Configurar - Plug & Play e aguarde até que todos os canais disponíveis sejam memorizados. • Verifique se a antena está na posição correcta.
A imagem está distorcida: macro-bloco, bloco pequeno, pontos, pixelização	<ul style="list-style-type: none"> • A compressão de conteúdos de vídeo pode causar uma distorção na imagem, especialmente nas imagens de movimentos rápidos como no desporto e filmes de acção. • Um nível de sinal baixo pode causar distorção de imagem. Não é um problema do televisor.
Ligação ao PC	
Mensagem 'Função Não Disponível'.	<ul style="list-style-type: none"> • Defina a resolução de saída do computador e frequência para que corresponda às resoluções suportadas pelo televisor.
O computador é sempre apresentado na lista de fontes mesmo que não esteja ligado.	<ul style="list-style-type: none"> • Isto é normal; o computador é sempre apresentado na lista de fontes mesmo que um computador não esteja ligado.
O vídeo está a funcionar correctamente, mas não há áudio com ligação HDMI.	<ul style="list-style-type: none"> • Verifique as definições da saída de áudio no seu computador.
Ligação de rede(consistente os modelos)	
Falha de ligação da rede sem fios.	<ul style="list-style-type: none"> • É necessária uma chave anticópia USB sem fios da Samsung para utilizar a rede sem fios. • Certifique-se de que a Ligação de rede está definida para Sem fios. • O televisor deve estar ligado a um router IP sem fios (Router).

Problema	Solução
Outros	
A imagem não é apresentada em ecrã inteiro.	<ul style="list-style-type: none"> • Serão apresentadas barras pretas em ambos os lados nos canais HD sempre que forem apresentados conteúdos SD (4:3) actualizados. • Serão apresentadas barras pretas na parte superior e inferior dos filmes que tenham um formato diferente do seu televisor. • Ajuste a opção de tamanho da imagem no seu dispositivo externo ou televisor para ecrã inteiro.
O telecomando não funciona.	<ul style="list-style-type: none"> • Substitua as pilhas do telecomando com o tipo de polaridade correcto (+ -). • Limpe a janela de transmissão localizada na parte de cima do telecomando. • Tente apontar o telecomando directamente para o televisor a 5-6 pés (1,5 m a 1,8 m) de distância.
Não é possível controlar o volume e a energia do televisor com o telecomando da caixa de televisão por cabo/set top box.	<ul style="list-style-type: none"> • Programe o telecomando da caixa de televisão por cabo/set top box para funcionar com o televisor. Consulte o manual do utilizador cabo/satélite para identificar o código do televisor SAMSUNG.
Mensagem 'Função Não Disponível'.	<ul style="list-style-type: none"> • Verifique a resolução suportada pelo televisor e ajuste a resolução de saída do dispositivo externo em conformidade. Consulte as definições de resolução neste manual.
Cheiro a plástico proveniente do televisor.	<ul style="list-style-type: none"> • Este cheiro é normal e dissipa-se com o passar do tempo.
TV Informações sobre o sinal não se encontra disponível no menu Auto-diagnóstico.	<ul style="list-style-type: none"> • Esta função encontra-se apenas disponível para canais digitais com uma ligação de antena (RF/coaxial).
O televisor está inclinado para a esquerda ou para a direita.	<ul style="list-style-type: none"> • Remova a base do suporte do televisor e monte novamente.
Não é possível montar a base do suporte.	<ul style="list-style-type: none"> • Certifique-se de que o televisor se encontra sobre uma superfície plana. Se não conseguir retirar os parafusos do televisor, utilize uma chave de parafusos magnetizada.
O menu do canal está a cinzento. (indisponível)	<ul style="list-style-type: none"> • O menu Canal só está disponível quando a fonte de TV está seleccionada.
Perde as suas definições após 30 minutos ou sempre que o televisor for desligado.	<ul style="list-style-type: none"> • Se o televisor estiver no modo Demo Loja, as definições de áudio e imagem são repostas a cada 30 minutos. Altere o modo Demo Loja para o modo Uso Doméstico no procedimento Plug & Play. Prima o botão SOURCE para seleccionar o modo TV, vá até MENU → Configurar → Plug & Play → ENTER [↵].
Perda intermitente de áudio ou vídeo.	<ul style="list-style-type: none"> • Verifique as ligações dos cabos e ligue novamente. • Pode ser devido à utilização de cabos excessivamente rígidos ou finos. Certifique-se de que os cabos são suficientemente flexíveis para uma utilização a longo prazo. Para montagem na parede, recomenda-se a utilização de cabos com conectores de 90 graus.
Pode ver pequenas partículas se olhar de perto para a extremidade da moldura em volta do ecrã do televisor.	<ul style="list-style-type: none"> • Tal faz parte do design do produto e não constitui um defeito.
O menu PIP não está disponível.	<ul style="list-style-type: none"> • A funcionalidade PIP está disponível apenas quando está a visualizar uma fonte de HDMI, PC ou componentes.
'Sinal codificado' ou 'Sem sinal/ Sinal fraco' com CAM CARD (CI/CI+).	<ul style="list-style-type: none"> • Verifique se o CAM tem o CI(CI+) CARD colocado na ranhura da interface comum. • Retire o CAM do televisor e introduza-o na ranhura novamente.
Quando desligado e após 45 minutos, o televisor liga-se.	<ul style="list-style-type: none"> • É normal, o televisor utiliza a função OTA (Over The Air) para actualizar o firmware transferido enquanto vê televisão.
Problema imagem/som recorrente.	<ul style="list-style-type: none"> • Verifique e altere o sinal/fonte.

- ☒ O LCD TFT utiliza um painel composto por pixels secundários que requerem tecnologia sofisticada para serem reproduzidos. No entanto, podem existir alguns pixels claros ou escuros no ecrã. Estes pixels não afectam o desempenho do produto.

Especificações

Nome do modelo	LE32B650, LE32B651 LE32B652, LE32B653	LE37B650, LE37B651 LE37B652, LE37B653
Tamanho do ecrã (Diagonal)	32 "	37 "
Resolução do PC (Ideal)	1920 x 1080 @ 60 Hz	1920 x 1080 @ 60 Hz
Som Saída	10 W X 2	10 W X 2
Dimensões (LxAxP) Caixa Com base	803 X 77 X 545 mm 803 X 239 X 601 mm	927 X 78 X 608 mm 927 X 255 X 668 mm
Peso Com base	14 kg	17 kg
Considerações ambientais Temperatura de funcionamento Humidade de funcionamento Temperatura de armazenamento Humidade de armazenamento	10°C a 40°C (50 °F a 104 °F) 10 a 80%, sem condensação -20°C a 45°C (-4 °F a 113 °F) 5 a 95%, sem condensação	
Base rotativa (esquerda / direita)	-20° ~ 20°	
Nome do modelo	LE40B650, LE40B651 LE40B652, LE40B653	LE46B650, LE46B651 LE46B652, LE46B653
Tamanho do ecrã (Diagonal)	40 "	46 "
Resolução do PC (Ideal)	1920 x 1080 @ 60 Hz	1920 x 1080 @ 60 Hz
Som Saída	10 W X 2	10 W X 2
Dimensões (LxAxP) Caixa Com base	995 X 79 X 650 mm 995 X 255 X 706 mm	1126 X 79 X 730 mm 1126 X 277 X 783 mm
Peso Com base	19 kg	25 kg
Considerações ambientais Temperatura de funcionamento Humidade de funcionamento Temperatura de armazenamento Humidade de armazenamento	10°C a 40°C (50 °F a 104 °F) 10 a 80%, sem condensação -20°C a 45°C (-4 °F a 113 °F) 5 a 95%, sem condensação	
Base rotativa (esquerda / direita)	-20° ~ 20°	
Nome do modelo	LE55B650, LE55B651, LE55B652, LE55B653	
Tamanho do ecrã (Diagonal)	55 "	
Resolução do PC (Ideal)	1920 x 1080 @ 60 Hz	
Som Saída	15 W X 2	
Dimensões (LxAxP) Caixa Com base	1311 X 80 X 842 mm 1311 X 305 X 895 mm	
Peso Com base	34 kg	
Considerações ambientais Temperatura de funcionamento Humidade de funcionamento Temperatura de armazenamento Humidade de armazenamento	10°C a 40°C (50 °F a 104 °F) 10 a 80%, sem condensação -20°C a 45°C (-4 °F a 113 °F) 5 a 95%, sem condensação	
Base rotativa (esquerda / direita)	-20° ~ 20°	

☑ O design e as especificações estão sujeitos a alterações sem aviso prévio.

☑ Trata-se de um aparelho digital de classe B.

☑ Para obter informações sobre a fonte de alimentação e o consumo de energia, veja a etiqueta colada ao produto.

Slike in ilustracije v tem uporabniškem priročniku so samo za referenco: Dejanski izdelek je lahko videti drugačen. Obliko in tehnične lastnosti lahko spremenimo brez predhodnega obvestila.

□ Licenca



TruSurround HD, SRS in simbol  so blagovne znamke podjetja SRS Labs, Inc. Tehnologija **TruSurround HD** je vgrajena pod licenco podjetja SRS Labs, Inc.



Izdelano pod licenco podjetja Dolby Laboratories. Dolby in simbol DD sta blagovni znamki podjetja Dolby Laboratories.



DivX® Certified to play DivX® video, including premium content.

ABOUT DIVX VIDEO: DivX® is a digital video format created by DivX, Inc. This is an official DivX Certified device that plays DivX video. Visit www.divx.com for more information and software tools to convert your files into DivX video.

ABOUT DIVX VIDEO-ON-DEMAND: This DivX Certified® device must be registered in order to play DivX Video-on-Demand (VOD) content. To generate the registration code, locate the DivX VOD section in the device setup menu. Go to vod.divx.com with this code to complete the registration process and learn more about DivX VOD.

□ Obvestilo o digitalni televiziji

1. Funkcije, ki so povezane z digitalnim televizijskim signalom (DVB), so na voljo samo v državah/na območjih, kjer se oddajajo digitalni prizemni signali (MPEG2 in MPEG4 AVC), ali kjer je mogoč dostop do združljive storitve kabelske televizije DVB-C (MPEG2 in MPEG4 AAC). Pri lokalnem trgovcu preverite, ali imate dostop do signala DVB-T ali DVB-C.
2. DVB-T je standard DVB evropskega konzorcija za oddajanje digitalne prizemne televizije, DVB-C pa je standard za oddajanje digitalne televizije prek kabla. V tej specifikaciji pa niso vključene nekatere funkcije, kot so EPG (elektronski programski vodnik), VOD (video na zahtevo) itd. Torej jih zaenkrat še ni mogoče uporabljati.
3. Čeprav je televizor v skladu z najnovejšima standardoma DVB-T in DVB-C [avgust 2008], ni mogoče jamčiti združljivosti s prihodnjimi sistemi digitalne prizemne televizije in digitalne kabelske televizije.
4. Nekateri ponudniki kabelske televizije morda takšno storitev dodatno zaračunavajo in se boste zato morda morali strinjati z določbami in pogoji njihovega poslovanja. To je odvisno od države/območja, kjer uporabljate televizor.
5. V nekaterih državah ali regijah nekatere funkcije digitalne televizije morda niso na voljo in digitalna kabelska televizija morda ne bo delovala pravilno pri nekaterih ponudnikih kabelskih storitev.
6. Za dodatne informacije se obrnite na lokalni center SAMSUNG za pomoč strankam.

□ Varnostni ukrepi pri prikazu mirujoče slike

Mirujoča slika lahko trajno poškoduje televizijski zaslon

- Mirujoče in delno mirujoče slike ne prikazujte na zaslonu LCD dlje kot 2 uri, saj lahko povzroči zadrževanje slike na zaslonu. Tako zadrževanje slike se imenuje tudi ožig zaslona. Da bi se izognili takemu zadrževanju slike, pri prikazovanju mirujoče slike zmanjšajte stopnjo svetlosti in kontrasta zaslona.
-  Dolgotrajno gledanje televizorja LCD v formatu slike 4:3 lahko na levi in desni strani ter na sredini zaslona povzroči sledi okvirja zaradi različnega svetlobnega oddajanja na zaslonu. Predvajanje DVD-ja ali uporaba igralne konzole ima lahko podobne učinke. Garancija ne vključuje poškodb, ki so nastale na tak način.
- Če je na zaslonu dlje časa prikazana mirujoča računalniška slika ali slika iz video igrice, to lahko povzroči delni prikaz zakasnele slike. Ta učinek preprečite tako, da pri prikazovanju mirujočih slik zmanjšate svetlost in kontrast.

VSEBINA

NASTAVITEV TELEVIZORJA

■ Dodatna oprema	2
■ Ogled nadzorne plošče	2
■ Ogled plošče s priključki	3
■ Ogled daljinskega upravljalnika	5
■ Vstavljanje baterij v daljinski upravljalnik	6
■ Ogled menijev	6
■ Preklop televizorja v stanje pripravljenosti	7
■ Funkcija Plug & Play (odvisno od modela)	7
■ Ogled prikaza	8

KANAL

■ Meni kanala	8
■ Upravljanje kanalov	11

SLIKA

■ Konfiguriranje menija slike	13
■ Ogled slike v sliki	16
■ Uporaba televizorja kot računalniškega zaslona	17
■ Nastavitev televizorja z računalnikom	18

ZVOK

■ Konfiguriranje menija zvoka	18
■ Izbira zvočnega načina	20

NASTAVITEV

■ Konfiguriranje menija nastavitve	20
■ Nastavitev časa	23
■ Omrežna povezava	24
■ Nastavitev omrežja	26

VHOD / PODPORA

■ Meni vhod	29
■ Meni podpora	29

MEDIA PLAY (USB & DLNA)

■ Priključitev naprave USB	32
■ Funkcija Media Play	33
■ Urejanje seznama fotografij / glasbe / filmov	34
■ Meni z možnostmi za seznam fotografij / glasbe / filmov	35
■ Meni z možnostmi za diaporoekcije / predvajanje glasbe / predvajanje filmov	36
■ Ogled fotografije ali diaporoekcije	37
■ Predvajanje glasbe	38
■ Predvajanje filmske datoteke	39
■ Uporaba menija Setup	41

MEDIA PLAY -DLNA

■ Nastavitev omrežja DLNA	42
■ Namestitve aplikacije DLNA	42
■ Uporaba aplikacije DLNA	43
■ Uporaba funkcije DLNA	44

ANYNET+

■ Povezava naprav, ki podpirajo Anynet+	45
■ Nastavitev sistema Anynet+	46
■ Preklapljanje med napravami, ki podpirajo Anynet+	46
■ Snemanje	47
■ Poslušanje prek sprejemnika (domači kino)	47
■ Odpravljanje težav s funkcijo Anynet+	48

CONTENT LIBRARY

■ Uporaba možnosti Content Library	49
■ Uporaba vsebine	49
■ Using the Content Management	50

INTERNET@TV

■ Uvod v Internet@TV	51
■ Urejanje delčkov v sidrišču	53
■ Uporaba gradnika profila	53
■ Uporaba galerije gradnikov Yahoo!®	54
■ Uporaba gradnika informacij o vremenu Yahoo!®	55
■ Uporaba gradnika novic Yahoo!®	55
■ Uporaba gradnika storitve Flickr Yahoo!®	56
■ Uporaba gradnika finančnih informacij Yahoo!®	56
■ Odpravljanje težav s storitvijo internet@TV	57
■ Spletno mesto s pomočjo	57

INTERNET@TV

■ Uvod v Internet@TV	58
■ Nastavitev Internet@TV	58
■ Uporaba storitve Internet@TV	59
■ Odpravljanje težav s storitvijo internet@TV	60
■ Spletno mesto s pomočjo	60

HOME NETWORK CENTRE

■ Home Network Centre	61
■ Nastavitev možnosti Home Network Centre	62
■ Uporaba funkcije sporočil	62
■ Uporaba funkcije predstavnosti	63

PRIPOROČILA

■ Funkcija teleteksta	64
■ Namestitev stojala	65
■ Odstranjevanje stojala	66
■ Namestitev kompleta za pritrditev na steno	66
■ Združitev kablov	66
■ Ključavnica Kensington proti kraji	66
■ Zaščita prostora za namestitev	67
■ Pritrditev televizorja na steno	67
■ Odpravljanje težav	68
■ Specifikacije	71

□ Simbol



Opomba



Gumb na dotik



Gumb TOOLS



Pritisnite

NASTAVITEV TELEVIZORJA

Dodatna oprema



Daljinski upravljalnik in bateriji
(AAA x 2)



Napajalni kabel

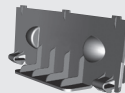

Pokrov za podstavek



Čistilna krpa



Garancijska kartica /
Varnostni priročnik
(Ni na voljo povsod.)



Uporabnikova navodila



CD s programom



Držalo za kable
(odvisno od modela)



- Preverite, ali so televizorju LCD priloženi naslednji predmeti. Če kateri predmet manjka, se obrnite na prodajalca.
- Barva in oblika predmetov sta odvisni od modela.

Ogled nadzorne plošče

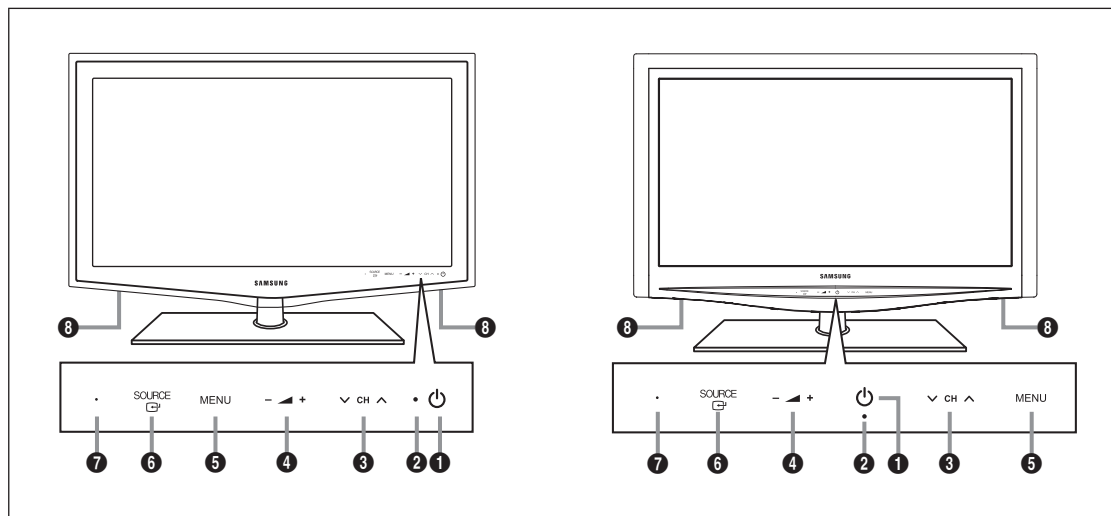
- Barva in oblika izdelka sta odvisni od modela.
- Gumbe na sprednji plošči aktivirate z dotikom s prstom.



- 1** (**Napajanje**): Pritisnite za vklop in izklop televizorja.
- 2** **INDIKATOR NAPAJANJA**: Utripa in se izklopi, ko je napajanje vklopljeno, in začne svetiti v stanju pripravljenosti.
- 3** **▼ CH ▲**: Pritisnite za menjavo kanalov. Gumba **▼ CH ▲** v meniju na zaslonu uporabljajte, kot uporabljate gumba **▼** in **▲** na daljinskem upravljalniku.
- 4** **— ▲ +**: Pritisnite za znižanje ali zvišanje glasnosti. Na meniju na zaslonu uporabljajte gumba **— ▲ +**, kot uporabljate gumba **◀** in **▶** na daljinskem upravljalniku.

- 5 **MENU:** Pritisnite za ogled menija na zaslonu s funkcijami televizorja.
- 6 **SOURCE** : Za preklapljanje med vsemi razpoložljivimi vhodnimi viri. Ta gumb v meniju na zaslonu uporabljajte kot gumb **ENTER**  na daljinskem upravljalniku.
- 7 **SENZOR DALJINSKEGA UPRAVLJALNIKA:** Daljinski upravljalnik usmerite proti tej točki na televizorju.
- 8 **ZVOČNIKA**

Ogled plošče s priključki

 Barva in oblika izdelka sta odvisni od modela.

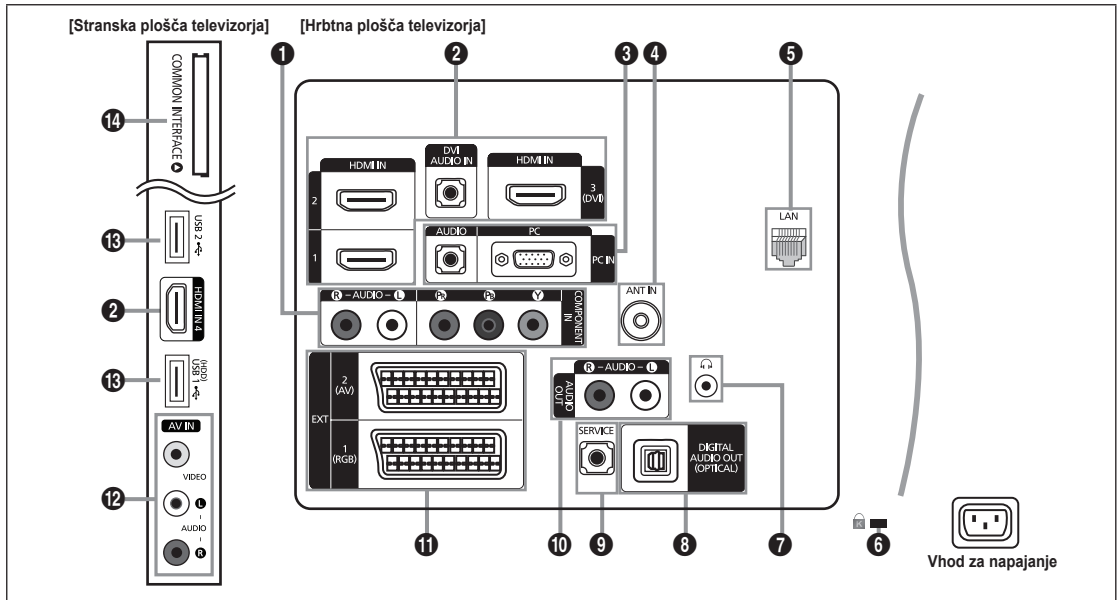

1 COMPONENT IN

Za povezavo videa/avdia komponente.

2 HDMI IN 1, 2, 3(DVI), 4 / DVI AUDIO IN

Za povezavo z vtičnico HDMI naprave z izhodom HDMI.

 Za povezavo HDMI s HDMI ne potrebujete avdio povezave.

 Kaj je HDMI?

- Vmesnik HDMI (High-Definition Multimedia Interface) omogoča prenos digitalnih avdio in video signalov prek enega kabla.
- Razlika med HDMI-jem in DVI-jem je, da je naprava HDMI manjša od naprave DVI.

 Če priključite predvajalnik DVD/Blu-ray/kabelski/satelitski sprejemnik, ki podpira različice HDMI, ki so starejše od 1.3, televizor mogoče ne bo oddajal zvoka oziroma bodo barve nepravilne. Če ste priključili starejši kabel HDMI in ne slišite zvoka, kabel HDMI vključite na vtičnico **HDMI IN 3(DVI)**, avdio kabla pa na vtičnici **DVI AUDIO IN** na hrbtni strani televizorja. V tem primeru se obrnite na prodajalca predvajalnika DVD/Blu-ray/kabelskega/satelitskega sprejemnika, da preverite različico HDMI, in zahtevajte nadgradnjo.

 Vtičnico **HDMI IN 3(DVI)** uporabite za povezavo DVI z zunanjo napravo. Za video povezavo uporabite kabel za povezavo vrat DVI in HDMI ali adapter DVI-HDMI (povezava vrat DVI in HDMI), za avdio povezavo pa uporabite vtičnici **DVI AUDIO IN**. Če uporabljate kabel HDMI/DVI, uporabite vtičnico **HDMI IN 3(DVI)**.

 Pri HDMI kablh, ki niso različice 1.3, se lahko pojavi moteče migljanje ali pa zaslon ni prikazan.

3 PC IN [PC] / [AUDIO]

Za povezavo z vtičnicama za video in avdio izhod na računalniku.

 Če vaš računalnik podpira povezavo HDMI, ga lahko povežete s priključkom **HDMI IN 1, 2, 3(DVI)** ali 4.

 Če vaš računalnik podpira povezavo DVI, ga lahko povežete s priključkom **HDMI IN 3(DVI)/DVI AUDIO IN**.

4 ANT IN

Za povezavo z antenskim ali kabelskim televizijskim sistemom.

5 LAN

Na ta vrata povežite kabel LAN, da se povežete z omrežjem.

6 KLJUČAVNICA KENSINGTON (odvisno od modela)

Ključavnica Kensington (izbirno) je naprava, ki se uporablja za fizično pritrditev sistema pri uporabi na javnem mestu. Če želite uporabljati napravo za zaklepanje, se obrnite na trgovca, pri katerem ste kupili televizor.

Kam se namesti ključavnico Kensington, je odvisno od modela.

7 (SLUŠALKE)

Slušalke lahko priključite na izhod za slušalke na televizorju. Ko so priključene slušalke, je zvok iz vgrajenih zvočnikov onemogočen.

Če imate na televizor priključene slušalke, je uporaba funkcije zvoka je omejena.

Daljša uporaba slušalk pri večji glasnosti lahko poškoduje sluh.

Če na televizor priključite slušalke, zvok ne bo prihajal iz zvočnikov.

Glasnost slušalk se nastavlja ločeno od glasnosti televizorja.

8 DIGITAL AUDIO OUT (OPTICAL)

Za povezavo z digitalno avdio komponento, kot je sprejemnik domačega kina.

Če je digitalni avdio sistem povezan z vtičnico **DIGITAL AUDIO OUT (OPTICAL)**: glasnost televizorja znižajte in prilagodite z regulacijo glasnosti v sistemu.

5.1-kanalni zvok je podprt, če je televizor povezan z zunanjo napravo, ki podpira 5.1-kanalni zvok.

Če je sprejemnik (domači kino) nastavljen na On, zvok prihaja iz optične vtičnice na televizorju. Kadar televizor prikazuje običajne signale (DTV), pošilja 5.1-kanalni zvok v sprejemnik domačega kina. Če je vir digitalna komponenta, kot je predvajalnik DVD/Blu-Ray/kabelski/satelitski sprejemnik, in je s televizorjem povezan prek vhoda HDMI, bo sprejemnik domačega kina predvajal samo 2-kanalni zvok. Za 5.1-kanalni zvok povežite vtičnico za digitalni avdio izhod na predvajalniku DVD/Blu-ray(kabelskem/satelitskem sprejemniku neposredno z ojačevalnikom ali domačim kinom in ne s televizorjem.

9 SERVICE

Spojnik samo za servis.

10 AUDIO OUT [R-AUDIO-L]

Za povezavo z vtičnicama za avdio izhod na ojačevalniku/domačem kinu.

Če je ojačevalnik zvoka povezan z vtičnicama **AUDIO OUT [R-AUDIO-L]**: glasnost televizorja znižajte in prilagodite z regulacijo glasnosti na ojačevalniku.

11 EXT1, 2

Vhodi oziroma izhodi za zunanje naprave, kot so videorekorder, predvajalnik DVD, video igralna naprava ali predvajalnik video plošč.

V načinu zunanje naprave izhod digitalne televizije podpira samo video in avdio MPEG SD.

– Specifikacije za vhod/izhod

Spojnik	Vhod			Izhod
	Video	Avdio (L/D)	RGB	Video + avdio (L/D)
EXT 1	O	O	O	Na voljo je samo izhod televizorja ali DTV.
EXT 2	O	O	X	Izhod lahko izberete.

12 AV IN [VIDEO] / [R-AUDIO-L]

Video in avdio vhodi za zunanje naprave, kot sta videokamera ali videorekorder.

13 USB1(HDD) / USB2

Spojnik za nadgradnje programske opreme, način predvajanja predstavnosti itd.

S Samsungovim omrežjem se lahko povežete brezžično s 'Samsungovo kartico za brezžični LAN' (na prodaj posebej).

Za trdi disk USB uporabite vrata **USB1 (HDD)**.

14 Reža za COMMON INTERFACE

– Če ni vstavljena 'kartica za splošni vmesnik (CI+)', se pri nekaterih kanalih na zaslonu prikaže sporočilo 'Scrambled Signal'.

– V 2–3 minutah se prikažejo informacije o združitvi s telefonsko številko, ID-jem 'kartice za splošni vmesnik (CI+)', ID-jem gostitelja in druge informacije. Če se prikaže sporočilo o napaki, se obrnite na ponudnika storitev.

– Ko je konfiguracija informacij o kanalih končana, se prikaže sporočilo 'Updating Completed', kar pomeni, da je seznam kanalov posodobljen.

– Pri nekaterih modelih se ob vstavitvi kartice za splošni vmesnik prikaže poziv za geslo za **Parental Lock**.

– Pri nekaterih modelih se pri programih za odrasle (18 let in več) poziv za geslo prikaže tudi, če je možnost **Parental Lock** nastavljena na **Allow All**.

'Kartico za splošni vmesnik (CI+)' dobite pri lokalnem ponudniku kableske televizije. 'Kartico za splošni vmesnik (CI+)' odstranite tako, da jo previdno izvlečete z rokami, saj se pri padcu lahko poškoduje.

'Kartico za splošni vmesnik (CI+)' vstavite v smeri, ki je označena na njej.

Kje se nahaja reža **COMMON INTERFACE**, je odvisno od modela.

Kartica za splošni vmesnik (CI+) ni podprta v nekaterih državah, regijah in pri nekaterih oddajnih postajah. Preverite pri pooblaščenem prodajalcu.

Funkcija CI+ je na voljo samo pri modelu LE*****P.

Če ste naleteli na težave, se obrnite na ponudnika storitev.

Ogled daljinskega upravljalnika

- ☑ Daljinski upravljalnik lahko uporabljate do oddaljenosti približno 7 m od televizorja.
- ☑ Na delovanje daljinskega upravljalnika lahko vpliva močna svetloba.
- ☑ Barva in oblika izdelka sta odvisni od modela.

- 1 **POWER**: Za vklop in izklop televizorja.
- 2 **TV**: Za neposredno izbiro načina televizorja.
- 3 **ŠTEVILSKI GUMBI**: Pritisnite za menjavo kanala.
- 4 **FAV.CH**: Za prikaz seznamov priljubljenih kanalov na zaslonu.
- 5 **— ▲ +**: Pritisnite za znižanje ali zvišanje glasnosti.
- 6 **SOURCE**: Pritisnite za prikaz in izberite video vire, ki so na voljo.
- 7 **INFO**: Pritisnite za prikaz informacij na televizijem zaslonu.
- 8 **TOOLS**: Za hitro izbiro pogosto uporabljenih funkcij.
- 9 **INTERNET@**: pritisnite za uporabo različnih internetnih storitev za ogled koristnih informacij in razvedrilne vsebine.
- 10 **BARVNI GUMBI**: Te gumbje uporabljajte v menijih **Channel list**, **Internet@TV**, **Media Play** itd.
- 12 **CH LIST**: za prikaz seznamov kanalov na zaslonu.
- 18 Te gumbje uporabljajte v načinih **Media Play** in **Anynet+**. (☑: ta daljinski upravljalnik lahko uporabite za upravljanje snemanja na Samsungovih snemalnikih s funkcijo Anynet+)
- 14 **ON/OFF** ☑: S pritiskanjem gumba osvetlitve **ON/OFF** ☑ preklapljate med vklopom in izklopom. Če je daljinski upravljalnik vklopljen in pritisnete gumb na njem, se za trenutek vklopi osvetlitev gumbov. (Če je gumb osvetlitve **ON/OFF** ☑ na daljinskem upravljalniku nastavljen na On, se čas uporabe baterije skrajša.)
- 15 **PRE-CH**: Za vrnitev na prej gledani kanal.

- 16 **MUTE** ☑: Pritisnite za začasen izklop zvoka.
- 17 **✓ P ^**: Pritisnite za menjavo kanalov.
- 18 **MENU**: za prikaz glavnega menija na zaslonu.
- 19 **GUIDE**: Prikaz elektronskega programskega vodnika (EPG)
- 20 **RETURN**: Za vrnitev na prejšnji meni.
- 21 **NAVZGOR ▲/NAVZDOL ▼/LEVO ◀/DESNO ▶/ENTER** ☑: Uporabite za izbiranje elementov menija na zaslonu in spreminjanje vrednosti menija.
- 22 **EXIT**: Pritisnite za izhod iz menija.
- 23 **CONTENT**: ta funkcija omogoča ogled možnosti **Content Library**.
- 24 **MEDIA.P**: za predvajanje glasbenih datotek, slik in filmov.
- 25 **SUBT.**: Prikaz digitalnih podnapisov
- 26 **AD**: Izbira zvočnega opisa.

Funkcije teleteksta

- 2 ☑: za izhod iz teleteksta
- 6 ☑: Izbira načina teleteksta (SEZNAM/FLOF)
- 7 ☑: za prikaz teleteksta
- 8 ☑: za izbiro velikosti teleteksta
- 10 Za izbiro teme Fasttext
- 11 ☑/☑: Izmenična izbira možnosti Teletext, Double ali Mix.
- 12 ☑: za shranjevanje teleteksta
- 15 ☑: Podstran teleteksta
- 17 ☑: naslednja stran teleteksta
☑: prejšnja stran teleteksta
- 18 ☑: za kazalo teleteksta
- 20 ☑: za zadržanje strani teleteksta
- 22 ☑: Za preklic teleteksta

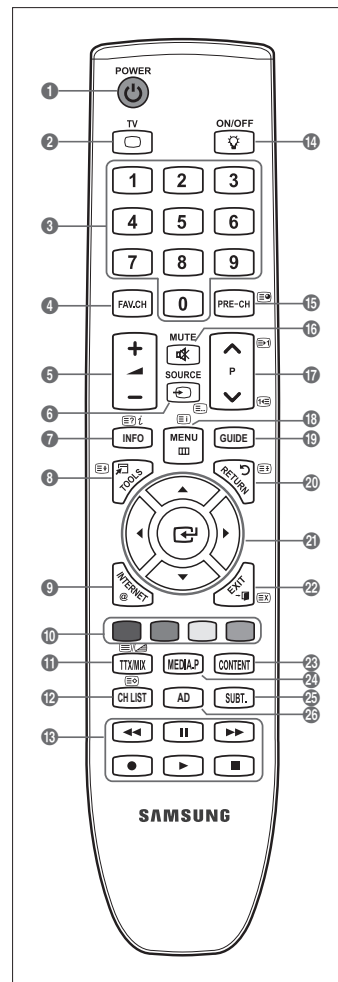

Vstavljanje baterij v daljinski upravljalnik

1. Odprite pokrovček na hrbtni strani daljinskega upravljalnika, kot je prikazano na sliki.
2. Vstavite dve bateriji AAA.
 - ☑ Poskrbite, da sta pola '+' in '-' baterije usmerjena skladno s prikazom v predelu za baterije.
3. Pokrovček namestite nazaj.
 - ☑ Če daljinskega upravljalnika ne boste uporabljali dalj časa, odstranite baterije in jih shranite na hladnem in suhem mestu.
 - ☑ Če daljinski upravljalnik ne deluje, preverite naslednje:
 - Ali je televizor vklopljen?
 - Ali so poli baterij 'plus' in 'minus' zamenjani?
 - Ali sta bateriji prazni?
 - Ali je prišlo do izpada napajanja oziroma je napajalni kabel izključen?
 - Ali je v bližini posebna fluorescentna luč ali neonska tabla?

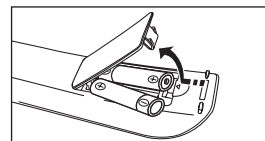

Ogled menijev

Pred uporabo televizorja sledite spodnjim korakom, da se naučite krmariti po meniju in izbrati in prilagoditi različne funkcije.

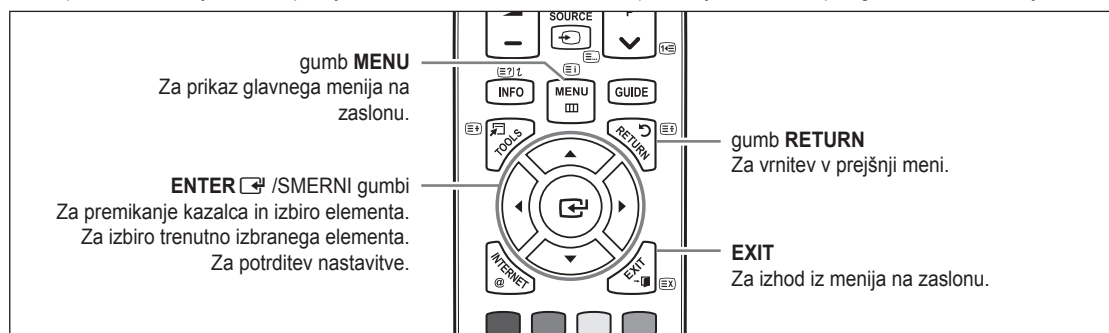

Uporaba prikaza na zaslonu

Korak za dostop se lahko razlikuje glede na izbrani meni.

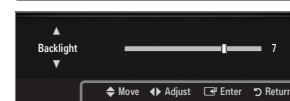
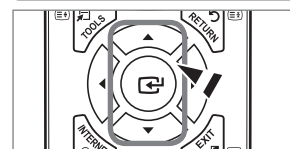

1. Pritisnite gumb **MENU**.
2. Na zaslonu se prikaže glavni meni. Na levi strani menija so ikone: **Picture, Sound, Channel, Setup, Input, Application, Support**.
3. Za izbiro ene od ikon pritisnite gumb **▲** ali **▼**.
4. Nato za dostop do podmenija ikone pritisnite gumb **ENTER**.
5. Za izbiro podmenija ikone pritisnite gumb **▲** ali **▼**.
6. S pritiskanjem gumba **◀** ali **▶** povečajte ali zmanjšajte vrednost določenega elementa. Nastavitev prikaza na zaslonu se lahko razlikuje glede na izbrani meni.
7. Pritisnite gumb **ENTER**, da dokončate konfiguracijo. Za izhod pritisnite gumb **EXIT**.



Ikona pomoči













Preklop televizorja v stanje pripravljenosti

Televizor lahko preklopite v stanje pripravljenosti in s tem zmanjšate porabo energije. Stanje pripravljenosti je uporabno, če želite začasno prekiniti gledanje (na primer med jedjo).

1. Pritisnite gumb **POWER**  na daljinskem upravljalniku.
 - Zaslona se izklopi in na televizorju začne svetiti indikator stanja pripravljenosti.
2. Za ponoven vklop televizorja enostavno znova pritisnite gumb **POWER** .
- Televizorja ne puščajte v stanju pripravljenosti dlje časa (na primer, ko greste na dopust). Priporočamo tudi, da izključite napajanje in anteno.



Funkcija Plug & Play (odvisno od modela)

Pri prvem vklopu televizorja se samodejno prikažejo osnovne nastavitve.

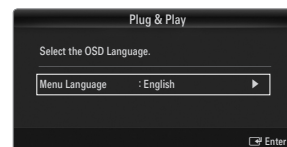
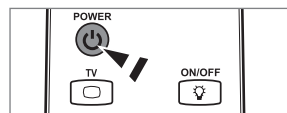
1. Pritisnite gumb **POWER** na daljinskem upravljalniku.
 - Uporabite lahko tudi gumb **POWER**  na televizorju.
 - Prikaže se sporočilo **Select the OSD Language..**
2. Pritisnite gumb **ENTER** . S pritiskanjem gumba **▲** ali **▼** izberite ustrezno državo. Za potrditev izbire pritisnite gumb **ENTER** .
3. S pritiskanjem gumba **◀** ali **▶** izberite **Store Demo** ali **Home Use** in nato pritisnite gumb **ENTER** .
 - Priporočamo, da televizor nastavite na način **Home Use**, saj to zagotavlja najboljšo sliko v domačem okolju.
 - Store Demo** je namenjen samo uporabi v trgovinah.
 - Če je naprava po pomoti nastavljena na način **Store Demo**, in se želite vrniti na način **Home Use** (standardno): na televizorju pritisnite gumb za glasnost. Ko je na zaslonu prikaz glasnosti, 5 sekund držite pritisnjen gumb **MENU** na televizorju.
4. Pritisnite gumb **ENTER** . S pritiskanjem gumba **▲** ali **▼** izberite ustrezno državo. Za potrditev izbire pritisnite gumb **ENTER** .
 - Ko uporabnik izbere državo v meniju **Country**, se pri nekaterih modelih prikaže dodatna možnost za nastavitve številke PIN.
 - Ko vnašate številko PIN, **0-0-0-0** ni na voljo.
5. S pritiskanjem gumba **▲** ali **▼** izberite **Air** ali **Cable** in nato pritisnite gumb **ENTER** .
 - Air**: signal običajne antene.
 - Cable**: signal kableske antene.
6. S pritiskanjem gumba **▲** ali **▼** izberite kanal, ki ga želite shraniti. Pritisnite gumb **ENTER** , da izberete **Start**.
 - Ko vir antene nastavljate na **Cable**, pridete do koraka, pri katerem lahko nastavite vrednost za iskanje digitalnih kanalov. Za več informacij si oglejte **Channel** → **Auto Store**.
 - Digital & Analogue**: digitalni in analogni kanali. / **Digital**: digitalni kanali. / **Analogue**: analogni kanali.
 - Iskanje kanalov se bo samodejno začelo in končalo.
 - Če želite shranjevanje kadar koli prekiniti, pritisnite gumb **ENTER** .
 - Ko so shranjeni vsi kanali, ki so na voljo, se prikaže sporočilo **Set the Clock Mode..**
7. Pritisnite gumb **ENTER** . S pritiskanjem gumba **▲** ali **▼** izberite **Auto** in nato pritisnite gumb **ENTER** .
 - Če izberete **Manual**, se prikaže **Set current date and time**.
 - Če ste prejeli digitalni signal, se bo čas samodejno nastavil. Če se ne, izberite **Manual**, da nastavite uro.
8. Prikaže se opis za način povezave za najboljšo kakovost zaslona v visoki ločljivosti. Preverite opis in pritisnite gumb **ENTER** .
9. S pritiskanjem gumba **◀** ali **▶** izberite **See Product Guide** ali **Watch TV**. Pritisnite gumb **ENTER** .
 - **See Product Guide**: Pomaknete se na možnost **Product Guide**, kjer si lahko ogledate uvod v glavne funkcije novega HDTV-ja.
 - **Watch TV**: za gledanje shranjenih kanalov.



Za ponastavitev te funkcije ...

1. Za prikaz menija pritisnite gumb **MENU**. S pritiskanjem gumba **▲** ali **▼** izberite **Setup** in nato pritisnite gumb **ENTER** .
2. Znova pritisnite gumb **ENTER** , da izberete **Plug & Play**.
3. Vnesite 4-mestno kodo PIN. Privzeta koda PIN novega televizorja je **0-0-0-0**.
 - Če želite spremeniti številko PIN, uporabite funkcijo **Change PIN**.
 - Funkcija **Plug & Play** je na voljo samo v načinu televizorja.



Ogled prikaza

Prikaz označuje trenutni kanal in stanje določenih zvočnih in slikovnih nastavitev.

 Za ogled informacij pritisnite gumb **INFO**.

Na televizorju se bodo prikazali kanal, vrsta zvoka in stanje določenih slikovnih in zvočnih nastavitev.

- ▲, ▼: Za ogled drugih informacij o kanalu. Če se želite pomakniti na trenutno izbran kanal, Pritisnite **ENTER**  Gumb.

- ◀, ▶: You can view the desired program's information at the current channel.

 Znova pritisnite gumb **INFO** ali počakajte približno 10 sekund, da prikaz samodejno izgine..



KANAL

Meni kanala

Country

■ Analogue Channel

Spremenite lahko državo analognih kanalov.

■ Digital Channel

Spremenite lahko državo digitalnih kanalov.

 Prikaže se zaslon za vnos kode PIN. Vnesite 4-mestno kodo PIN.

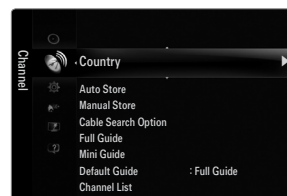

Auto Store

Poiščete lahko razpoložljive frekvenčne razpore (razpoložljivost je odvisna od države). Samodejno dodeljene številke programov mogoče ne ustrezajo dejanskim ali želenim številkam programov.

 Če je kanal zaklenjen s funkcijo **Child Lock**, se prikaže okno za vnos PIN-a.

■ Air / Cable

Vir antene za shranjevanje.

- **Digital & Analogue:** digitalni in analogni kanali.
- **Digital:** digitalni kanali.
- **Analogue:** analogni kanali.

Če izberete Cable → Digital & Analogue ali Cable → Digital:

Vnesite vrednost za iskanje kabljskih kanalov.

- **Search Mode** → Full / Network / Quick

Quick

- **Network ID:** za prikaz identifikacijske kode omrežja.
- **Frequency:** za prikaz frekvence kanala. (Razlikuje se od države do države.)
- **Modulation:** za prikaz vrednosti modulacije, ki so na voljo.
- **Symbol Rate:** za prikaz razpoložljivih simbolnih hitrosti.

 Poišče vse kanale aktivnih televizijskih postaj in jih shrani v pomnilnik televizorja.

 Če želite ustaviti izvajanje funkcije samodejnega shranjevanja, pritisnite gumb **ENTER** .

Prikaže se sporočilo **Stop Auto Store?**

S pritiskanjem gumba ◀ ali ▶ izberite **Yes** in nato pritisnite gumb **ENTER** .

□ Manual Store

- ☑ Ročno poišče kanal in ga shrani v pomnilnik televizorja.
- ☑ Če je kanal zaklenjen s funkcijo **Child Lock**, se prikaže okno za vnos PIN-a.

■ Digital Channel

Ročno shranjevanje digitalnih kanalov.

- ☑ **Digital Channel** je na voljo samo v načinu DTV.
- **Channel**: s pritiskanjem gumba ▲, ▼ ali številskimi gumbi (0–9) nastavite številko kanala.
- **Frequency**: s številskimi gumbi nastavite frekvenco.
- **Bandwidth**: z gumbom ▲, ▼ ali številskimi gumbi (0–9) nastavite pasovno širino.
- ☑ Ko se iskanje dokonča, so posodobljeni kanali v seznamu kanalov.

■ Analogue Channel

Ročno shranjevanje analognega kanala.

- **Programme** (številka programa, ki naj bo dodeljena kanalu): z gumbom ▲, ▼ ali številskimi gumbi (0–9) nastavite številko programa.
- **Colour System** → **Auto / PAL / SECAM / NTSC4.43**: z gumbom ▲ ali ▼ nastavite vrednost barvnega sistema.
- **Sound System** → **BG / DK / I / L**: z gumbom ▲ ali ▼ nastavite vrednost zvočnega sistema.
- **Channel** (če poznate številko kanala za shranjevanje): S pritiskanjem gumba ▲ ali ▼ izberite **C** (običajna antena) ali **S** (kabelski kanal). Pritisnite gumb ► in nato z gumbom ▲, ▼ ali s številskimi gumbi (0–9) izberite zeleno številko.
 - ☑ Številko kanala lahko izberete tudi neposredno s pritiskom številskih gumbov (0–9).
 - ☑ Če ni zvoka ali le-ta ni normalen, znova izberite zahtevani zvočni standard.
- **Search** (če ne poznate številke kanalov): za začetek iskanja pritisnite gumb ▲ ali ▼. Kanalnik pregleda frekvenčni razpon, dokler se na zaslonu ne prikaže prvi kanal ali izbrani kanal.
- **Store** (če shranite kanal in z njim povezano številko programa): nastavite na **OK** s pritiskom gumba **ENTER** 
 - ☑ Kanalni način
 - **P** (programski način): Po končani naravnavi so oddajnim postajam na vašem območju dodeljene številke položajev od P00 do P99. Kanal lahko izberete z vnosom številke položaja v tem načinu.
 - **C** (način zunanje antene): Kanal lahko izberete z vnosom dodeljene številke za posamezno oddajno postajo v tem načinu.
 - **S** (način kabelskega kanala): Kanal lahko izberete z vnosom dodeljene številke za vsak kabelski kanal v tem načinu.

□ Cable Search Option (odvisno od države)

Za nastavitve dodatnih možnosti iskanja za kabelsko omrežje, kot sta frekvenca in hitrost simbolov.

- **Freq.Start** (Začetna frekvenca): za nastavitve začetne frekvence (razlikuje se od države do države).
- **Freq.Stop** (Končna frekvenca): za nastavitve končne frekvence (razlikuje se od države do države).
- **Modulation**: za prikaz vrednosti modulacije, ki so na voljo.
- **Symbol Rate**: za prikaz razpoložljivih simbolnih hitrosti.

□ Full Guide / Mini Guide

Informacije EPG (elektronski programski vodnik) posredujejo izdajatelji televizijskega programa. Informacije o programu so lahko zastarele ali jih ni, kar je posledica oddajanja informacij določene televizijske postaje. Zaslon se bo dinamično posodobil takoj, ko bodo na voljo nove informacije.

- ☑ Meni vodnika lahko prikažete tudi enostavno s pritiskom gumba **GUIDE**. (Za konfiguriranje funkcije **Default Guide** si oglejte opise.)

■ Full Guide

Informacije o programu so prikazane za eno uro. Prikazane so informacije o dveh urah programa, po katerih se lahko pomikate naprej ali nazaj glede na čas.

■ Mini Guide

Informacije o posameznih oddajah so prikazane v ločenih vrsticah na zaslonu mini vodnika trenutnega kanala, od trenutne oddaje navzgor, glede na vrstni red začetka oddaj.

□ Default Guide → Full Guide / Mini Guide

Odločite se lahko, ali želite prikazati **Full Guide** ali **Mini Guide**, ko pritisnete gumb **GUIDE** na daljinskem upravljalniku.

□ Channel List

Za podrobne postopke uporabe funkcij **Channel List** si oglejte navodila **Managing Channels**.

☞ Te možnosti lahko enostavno izberete s pritiskanjem gumba **CH LIST** na daljinskem upravljalniku.

□ Channel Mode

Ko pritisnete gumb **P** ▼/▲, preklopite med kanali, ki so na izbranem seznamu kanalov.

■ Added Ch.

Preklop med kanali, ki so na seznamu shranjenih kanalov.

■ Favourite Ch.

Preklop med kanali, ki so na seznamu priljubljenih kanalov.

□ Fine Tune

Če je sprejem jasen, fina naravnava kanala ni potrebna, ker se samodejno izvede med iskanjem in shranjevanjem. Če je signal šibak ali popačen, boste kanal mogoče morali ročno fino naravnati.

☞ Shranjeni fino naravnani kanali so označeni z zvezdico '*' na desni strani številke kanala na traku s kanalom.

☞ Če želite ponastaviti fino naravnavo, s pritiskanjem gumba ▲ ali ▼ izberite **Reset** in nato pritisnite gumb **ENTER** ☞.

☞ Fino naravnavo je mogoče uporabiti samo pri analognih TV-kanalih.

Uporaba Full / Mini Guide



Za ...	Storite naslednje ...
Gledanje programa s seznama EPG	S pritiskanjem gumbov ▲, ▼, ◀, ▶ izberite program.
Izhod iz vodnika	Pritisnite modri gumb.
Če je izbran naslednji program, je dodan na raspored s prikazano ikono ure. Če znova pritisnete gumb ENTER ☞, s pritiskanjem gumbov ◀ in ▶ izberite Cancel Schedules . Določanje rasporeda se prekliče in ikona ure izgine.	
Ogled informacij o programu	S pritiskanjem gumbov ▲, ▼, ◀, ▶ izberite želeni program. Ko je označen želeni program, pritisnite gumb INFO . Naslov programa je na zgornjem osrednjem delu zaslona.
Če želite podrobne informacije, kliknite gumb INFO . Podrobne informacije vključujejo številko kanala, čas predvajanja, informacije o statusni vrstici, starševskemu nadzoru, kakovosti videa (HD/SD), zvočnih načinih, podnaslovih ali teletekstu, jeziku podnaslovov ali teleteksta ter kratek povzetek označenega programa. '...' se prikaže, če je povzetek dolg.	
Preklapljanje med možnostma Full Guide in Mini Guide	Pritiskajte rdeči gumb.
V možnosti Full Guide Hiter pomik nazaj (24 ur). Hiter pomik naprej (24 ur).	Pritiskajte zeleni gumb. Pritiskajte rumeni gumb.

Upravljanje kanalov

S tem menijem lahko dodate/izbrišete ali nastavite priključene kanale in uporabljate programski vodnik za digitalne prenose.

All Channels

Prikaže vse trenutno razpoložljive kanale.

Added Channels

Prikaz vseh dodanih kanalov.

Favourites

Prikaz vseh priključenih kanalov.

☑ Če želite izbrati priključene kanale, ki ste jih nastavili, pritisnite gumb **FAV.CH** na daljinskem upravljalniku.

Programmed

Prikaz trenutno rezerviranih oddaj.

☑ Izberite kanal na zaslonu **All Channels**, **Added Channels** ali **Favourites** s pritiskanjem gumba **▲ / ▼** in pritiskom gumba **ENTER** . Nato lahko gledate izbrani kanal.

☑ Uporaba barvnih gumbov skupaj z možnostjo Channel List

- Rdeči (**Channel Type**): Preklapljanje med možnostmi **TV**, **Radio**, **Data / Other** in **All**.
- Zeleni (**Zoom**): Povečanje ali pomanjšanje številke kanala.
- Rumeni (**Select**): Izbira več seznamov kanalov. Istočasno lahko dodate/izbrišete več kanalov, jih dodate priključenim/izbrišete izmed priključenih. Če želite istočasno nastaviti vse izbrane kanale, izberite zelene kanale in pritisnite rumeni gumb. Levo od izbranih kanalov se prikaže oznaka **✓**.
- **TOOLS (Tools)**: Za prikaz menija **Delete** (ali **Add**), **Add to Favourite** (ali **Delete from Favourite**), **Lock** (ali **Unlock**), **Timer Viewing**, **Edit Channel Name**, **Edit Channel Number**, **Sort**, **Select All** (ali **Deselect All**), **Auto Store**. (Meniji možnosti so lahko drugačni, odvisno od okoliščin.)

☑ Ikone stanja kanala

- **A** : analogni kanal.
- **✓** : kanal, izbran s pritiskom rumenega gumba.
- **♥** : kanal, ki je nastavljen kot priključen.
- **📺** : oddaja, ki se trenutno predvaja.
- **🔒** : zaklenjen kanal.
- **🕒** : rezervirana oddaja.



Meni z možnostmi seznama kanalov (v možnosti All Channels / Added Channels / Favourites)

☑ Če želite uporabljati meni z možnostmi, pritisnite gumb **TOOLS**.

☑ Elementi menija z možnostmi se lahko razlikujejo, odvisno od stanja kanala.

Add / Delete

Lahko izbrišete ali dodate kanal, da prikazete zelene kanale.

☑ Vsi izbrisani kanali bodo prikazani v meniju **All Channels**.

☑ Če je kanal obarvan sivo, to pomeni, da je bil izbrisan.

☑ Meni **Add** se prikaže samo pri izbrisanih kanalih.

☑ Na enak način lahko izbrišete kanal v meniju **Added Channels** ali **Favourites**.

Add to Favourite / Delete from Favourite

Kanale, ki jih pogosto gledate, lahko nastavite kot priključene.

☑ Pritisnite gumb **TOOLS**, da prikazete meni **Tools**. Nastavite lahko tudi dodajanje ali brisanje izmed priključenih z izbiro **Tools** → **Add to Favourite** (ali **Delete from Favourite**).

☑ Prikazan bo simbol "♥" in kanal bo nastavljen kot priključen.

☑ Vsi priključeni kanali bodo prikazani v meniju **Favourites**.



■ Lock / Unlock

Kanal lahko zaklenete, tako da ga ni mogoče izbrati in gledati.

- Ta funkcija je na voljo samo, če je možnost **Child Lock** nastavljena na **On**.
- Prikaže se zaslon za vnos kode PIN. Vnesite 4-mestno kodo PIN.
- Privzeta koda PIN novega televizorja je **0-0-0-0**. Kodo PIN lahko spremenite tako, da v meniju izberete **Change PIN**.
- Prikazan bo simbol "🔒" in kanal bo zaklenjen.

■ Timer Viewing

Če rezervirate oddajo, ki si jo želite ogledati, se kanal na seznamu kanalov samodejno preklopi v rezerviranega, tudi če gledate drug kanal. Če želite rezervirati oddajo, najprej nastavite trenutni čas.

- Rezervirati je mogoče samo shranjene kanale.
- Kanal, dan, mesec, leto, uro in minute lahko nastavite neposredno s pritiskanjem številskih gumbov na daljinskem upravljalniku.
- Rezerviranje programa bo prikazano v meniju **Programmed**.
- Programski vodnik za digitalne kanale in rezerviranje oddaj
Če je izbran digitalni kanal in pritisnete gumb ►, se prikaže programski vodnik za ta kanal. Oddajo lahko rezervirate po zgoraj opisanih postopkih.

■ Edit Channel Name (samo pri analognih kanalih)

Kanale lahko označite, tako da se vsakič, ko izberete določen kanal, prikaže njegovo ime.

- Digitalnim kanalom so imena samodejno dodeljena in jih ni mogoče spremeniti.

■ Edit Channel Number (samo pri digitalnih kanalih)

Urejate lahko tudi številke kanalov, in sicer s pritiskanjem številskih gumbov na daljinskem upravljalniku.

■ Sort (samo pri analognih kanalih)

Ta postopek omogoča spreminjanje števil programov shranjenih kanalov. To postopek boste mogoče morali izvesti po uporabi funkcije samodejnega shranjevanja.

■ Select All / Deselect All

- **Select All:** izberete lahko vse kanale na seznamu kanalov.
- **Deselect All:** prekličete lahko izbor vseh izbranih kanalov.
- Možnost **Deselect All** lahko izberete samo, če je kateri kanal izbran.

■ Auto Store

- Za podrobne postopke nastavljanja možnosti si oglejte navodila 'Meni kanala'.
- Če je kanal zaklenjen s funkcijo **Child Lock**, se prikaže okno za vnos PIN-a.

Meni z možnostmi seznama kanalov (v možnosti Programmed)

Rezervacijo si lahko ogledate, jo spremenite ali izbrišete.

- Če želite uporabljati meni z možnostmi, pritisnite gumb **TOOLS**.

■ Change Info

Za spremembo rezervacije oddaje.

■ Cancel Schedules

Za preklic rezervacije oddaje.

■ Information

Za ogled rezervacije oddaje.

(Lahko tudi spremenite podatke o rezervaciji.)

■ Select All

Za izbiro vseh rezerviranih oddaj.



Konfiguriranje menija slike

□ Mode

Izberete lahko vrsto slike, ki najbolj ustreza vašim zahtevam.

✎ Pritisnite gumb **TOOLS**, da prikažete meni **Tools**. Slikovni način lahko nastavite tudi z izbiro možnosti **Tools** → **Picture Mode**.



■ Dynamic

Za izbiro slike za višjo ločljivost v svetlem prostoru.

■ Standard

Za izbiro slike za optimalen prikaz v normalnem okolju.

■ Natural

Za izbiro slike za optimalen prikaz, ki je udoben za gledanje.

✎ Funkcija ni na voljo v načinu računalnika.

■ Movie

Za izbiro slike za gledanje filmov v temnem prostoru.

□ Backlight / Contrast / Brightness / Sharpness / Colour / Tint (G/R)

Televizor ima več možnosti nastavitve za nadzor kakovosti slike.

- **Backlight:** za prilagoditev svetlosti osvetlitve LCD-ja.
- **Contrast:** za prilagoditev ravni kontrasta slike.
- **Brightness:** za prilagoditev ravni svetlosti slike.
- **Sharpness:** za prilagoditev nastavitve robov slike.
- **Colour:** za prilagoditev nasičenosti barv slike.
- **Tint (G/R):** ta prilagoditev barvnega odtenka slike.

✎ V analognih načinih sistema **PAL TV, Ext., AV** funkcije **Tint (G/R)** ni mogoče uporabljati.

✎ Če spremenite možnost **Backlight, Contrast, Brightness, Sharpness, Colour** ali **Tint (G/R)**, se prikaz na zaslonu ustrezno prilagodi.

✎ V načinu računalnika je mogoče spreminjati samo možnosti **Backlight, Contrast** in **Brightness**.

✎ Prilagajate in shranjujete lahko nastavitve vseh zunanjih naprav, ki so povezane na vhod televizorja.

✎ Količino porabljene energije lahko opazno zmanjšate, če znižate raven svetlosti slike, s čimer boste tudi znižali celotne tekoče stroške.

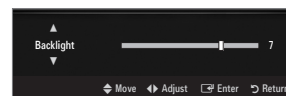

□ Advanced Settings

Novi Samsungov televizor omogoča še natančnejše slikovne nastavitve kot prejšnji modeli.

✎ **Advanced Settings** je na voljo v načinu **Standard** ali **Movie**.

✎ V načinu računalnika je med elementi **Advanced Settings** mogoče spreminjati samo **Dynamic Contrast, Gamma** in **White Balance**.

■ Black Tone → Off / Dark / Darker / Darkest

Na zaslonu lahko izberete raven črne in tako prilagodite globino zaslona.

■ Dynamic Contrast → Off / Low / Medium / High

Prilagodite lahko kontrast zaslona, tako da je optimalen.

■ Gamma

Nastavite lahko intenzivnost primarnih barv (rdeča, zelena, modra).

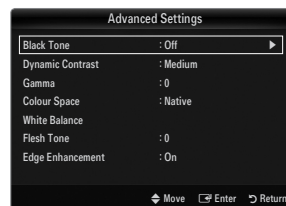

■ Colour Space

Barvni prostor je barvna matrika, ki je sestavljena iz rdeče, zelene in modre barve. Izberite najljubši barvni prostor za prikaz najnaravnejših barv.

- **Auto:** Samodejni barvni prostor se samodejno prilagodi na najnaravnejši barvni ton glede vire programa.
- **Native:** nastavev naravnega barvnega prostora omogoča globoke in bogate barvne tone.
- **Custom:** prilagoditev barvnega razpona po vaših željah.
 - ☑ Če spremenite vrednost nastavitve, se osveži prilagojeni zaslon.
 - ☑ Prilagajate in shranjujete lahko nastavitve vseh zunanjih naprav, ki so priključene na vhod televizorja. Na primer, če je z vhodom HDMI 1 povezan predvajalnik DVD in je trenutno izbran, se shranijo nastavitve in prilagoditve za predvajalnik DVD.
 - **Colour: Red, Green, Blue, Yellow, Cyan ali Magenta**
 - ☑ **Colour** je na voljo, če je možnost **Colour Space** nastavljena na **Custom**.
 - ☑ Pri možnosti **Colour** lahko prilagodite vrednosti RGB za izbrano barvo.
 - ☑ Za ponastavitev prilagojene vrednosti RGB izberite **Reset**.
 - **Red:** za prilagoditev ravni nasičenosti rdeče za izbrano barvo.
 - **Green:** za prilagoditev ravni nasičenosti zelene za izbrano barvo.
 - **Blue:** za prilagoditev ravni nasičenosti modre za izbrano barvo.
 - **Reset:** za ponastavitev barvnega prostora na privzete vrednosti.

■ White Balance

Prilagodite lahko barvno temperaturo za naravnejše barve slike.

- **R-Offset:** za prilagoditev temnosti rdeče.
- **G-Offset:** za prilagoditev temnosti zelene.
- **B-Offset:** za prilagoditev temnosti modre.
- **R-Gain:** za prilagoditev svetlosti rdeče.
- **G-Gain:** za prilagoditev svetlosti zelene.
- **B-Gain:** za prilagoditev svetlosti modre.
- **Reset:** predhodno prilagojena izravnava belin bo ponastavljena na tovarniške vrednosti.

■ Flesh Tone

Poudarite lahko rožnati ton slike.

- ☑ Če spremenite vrednost nastavitve, se osveži prilagojeni zaslon.

■ Edge Enhancement → Off / On

Poudarite lahko robove predmetov na sliki.

■ xvYCC → Off / On

Nastavev načina xvYCC na On poveča količino podrobnosti in barvni prostor pri gledanju filmov iz zunanje naprave (npr. iz predvajalnika DVD), ki je priključena na vtičnico HDMI ali Component IN.

- ☑ **xvYCC** je na voljo, če je slikovni način nastavljen na **Movie** in če je zunanji vhod nastavljen na način HDMI ali način komponente.
- ☑ Funkcija morda ni podprta, kar je odvisno od zunanje naprave.

□ Picture Options

- ☑ V načinu računalnika je med elementi **Picture Options** mogoče spreminjati samo **Colour Tone** in **Size**.

■ Colour Tone → Cool / Normal / Warm1 / Warm2 / Warm3



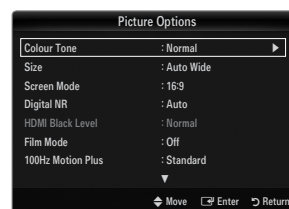













- ☑ **Warm1, Warm2 ali Warm3** je aktivna samo, če je slikovni način nastavljen na **Movie**.
- ☑ Spreminjate in prilagajate lahko nastavitve vseh zunanjih naprav, ki so priključene na vhod televizorja.



■ Size



Morda boste včasih želeli spremeniti velikost slike na zaslonu. Televizor ima na voljo več možnosti velikosti zaslona; vsaka od njih je zasnovana tako, da zagotavlja optimalno delovanje za posamezne vrste video vhoda. Tudi kabelski/satelitski sprejemnik ima lahko na voljo več možnosti velikosti zaslona. Na splošno je priporočljivo, da televizijo čim več časa gledate v načinu 16:9.

 Pritisnite gumb **TOOLS**, da prikažete meni **Tools**. Velikost lahko nastavite tudi z izbiro možnosti **Tools** → **Picture Size**.

- **Auto Wide**: velikost slike se samodejno prilagodi razmerju stranic **16:9**.
 - **16:9**: velikost slike prilagodi razmerju stranic 16:9, ki je primerno za DVD-je in širokozaslonsko oddajanje.
 - **Wide Zoom**: povečava slike nad 4:3.
 - **Zoom**: povečava slike, široke 16:9, da jo prilagodi velikosti zaslona (v navpični smeri).
 - **4:3**: privzeta nastavev za video film in običajno oddajanje.
 - **Screen Fit**: funkcijo uporabite za ogled celotne slike brez prirezovanja pri vhodnem signalu HDMI (720p/1080i/1080p) ali komponente (1080i/1080p).
-  Možnosti velikosti slike se lahko razlikujejo glede na vhodni vir.
-  Razpoložljivi elementi se lahko razlikujejo glede na izbrani način.
-  V načinu računalnika je mogoče prilagajati samo načina **16:9** in **4:3**.
-  Prilagajate in shranjujete lahko nastavitve vseh zunanijih naprav, ki so povezane na vhod televizorja.
-  Če je na televizorju več kot dve uri prikazana negibna slika, se lahko pojavi začasno zadržanje slike.
-  **Wide Zoom**: S pritiskanjem gumba ► izberite **Position**, nato pritisnite gumb **ENTER** . S pritiskanjem gumba ▲ ali ▼ pomaknite sliko navzgor/navzdol. Nato pritisnite gumb **ENTER** .
-  **Zoom**: S pritiskanjem gumba ► izberite **Position**, nato pritisnite gumb **ENTER** . S pritiskanjem gumba ▲ ali ▼ pomaknite sliko navzgor ali navzdol. Nato pritisnite gumb **ENTER** . S pritiskanjem gumba ► izberite **Size**, nato pritisnite gumb **ENTER** . Pritiskajte gumb ▲ ali ▼, da povečate ali zmanjšate velikost slike v navpični smeri. Nato pritisnite gumb **ENTER** .
-  Ko izberete **Screen Fit** v načinu **HDMI** (1080i/1080p) ali **Component** (1080i/1080p): S pritiskanjem gumba ◀ ali ▶ izberite **Position**. Z gumbom ▲, ▼, ◀ ali ▶ pomaknite sliko.
- **Reset**: S pritiskanjem gumba ◀ ali ▶ izberite **Reset** in nato pritisnite gumb **ENTER** . Nastavitev lahko inicializirate.
-  Če funkcijo **Screen Fit** uporabite pri vhodu HDMI 720p, bo odrezana po 1 vrstica zgoraj, spodaj, levo in desno, kot pri funkciji zmanjšanja prevelike slike.
-  Če je v možnosti PIP nastavljen dvojni način (■■■, ■■■), velikosti slike ni mogoče nastaviti.

■ Screen Mode → 16:9 / Wide Zoom / Zoom / 4:3

Ko pri širokozaslonskem televizorju 16:9 velikost slike nastavite na **Auto Wide**, lahko določite velikost za sliko 4:3 WSS ali pa ne določite teh nastavitvev. V posameznih evropskih državah so zahtevane različne velikosti slike, zato to funkcijo izbere uporabnik.

- **16:9**: nastavev slike na široki način 16:9.
 - **Wide Zoom**: povečava slike nad 4:3.
 - **Zoom**: navpična povečava slike na zaslonu.
 - **4:3**: nastavev slike na običajni način 4:3.
-  Ta funkcija je na voljo v načinu **Auto Wide**.
-  Funkcija ni na voljo v načinih računalnika, komponente in HDMI-ja.

■ Digital NR → Off / Low / Medium / High / Auto

Če je sprejeti televizijski signal šibak, lahko aktivirate funkcijo digitalnega odpravljanja šumov za zmanjšanje statičnih motenj in odsevov na zaslonu.

 Če je signal šibak, izberite eno od ostalih možnosti, tako da je slika prikazana z največjo kakovostjo.

■ HDMI Black Level → Normal / Low

Na zaslonu lahko izberete raven črne in tako prilagodite globino zaslona.

 Ta funkcija je aktivna samo, če je zunanja naprava na televizor priključena prek vhoda HDMI (signali RGB).

■ Film Mode → Off / Auto1 / Auto2

Televizor lahko nastavite tako, da samodejno zazna in obdela filmske signale iz vseh virov in prilagodi sliko na optimalno kakovost.

 **Film Mode** je podprta v načinih TV, AV, COMPONENT (480i/1080i) in HDMI (480i/1080i).

- **Off**: za izklop filmskega načina.
- **Auto1**: za samodejno prilagoditev slike na najboljšo kakovost, ko gledate film.
- **Auto2**: za samodejno optimiziranje besedila videa na zaslonu, ko gledate film (ne velja za razširjene podnapise).

■ 100Hz Motion Plus → Off / Clear / Standard / Smooth / Custom / Demo

Odstrani nejasnost, ki nastane pri hitrih prizorih z veliko gibanja, tako da je slika jasnejša.

Če omogočite **100Hz Motion Plus**, se lahko na zaslonu pojavijo šumi. V tem primeru nastavite **100Hz Motion Plus** na **Off**.

- **Off**: Za izklop načina naprednega 100Hz gibanja.
- **Clear**: Za nastavev naprednega 100Hz gibanja na najnižjo vrednost.
- **Standard**: Za nastavev naprednega 100Hz gibanja na srednjo vrednost.
- **Smooth**: Za nastavev naprednega 100Hz gibanja na najvišjo vrednost.
- **Custom**: za prilagoditev ravni zmanjšanja zamegljenosti in tresenja po vaših željah.
 - **Blur Reduction**: za prilagoditev ravni zmanjšanja zamegljenosti signalov iz video virov.
 - **Judder Reduction**: za prilagoditev ravni zmanjšanja tresenja signalov iz video virov, ko gledate filme.
 - **Reset**: za ponastavev nastavev po meri.
- **Demo**: Za prikaz razlike med vklopljenim in izklopljenim načinom naprednega 100Hz gibanja.

■ Blue Only Mode → Off / On

Ta funkcija je namenjena strokovnjakom za merjenje naprav AV. Ta funkcija prikazuje modri signal tako, da se iz video signala odstrani rdeči in zeleni signal, s čimer se ustvari učinek modrega filtra, ki se uporablja za prilagajanje barve in obarvanosti video opreme, kot so predvajalnik DVD, domači kino itd. Z uporabo te funkcije lahko prilagodite barvo in obarvanost na zelene vrednosti, ki so primerne za stopnjo signala vseh video naprav, ki uporabljajo vzorce rdeče/zelene/modre/turkizne/škrlatne/rumene barvne lestvice, brez uporabe dodatnega filtra za modro.

Blue Only Mode je na voljo, če je slikovni način nastavljen na **Movie** ali **Standard**.

□ Picture Reset → Reset Picture Mode / Cancel

Ponastavev vseh slikovnih nastavev na privzete vrednosti.

Reset Picture Mode: Trenutne slikovne vrednosti se vrnejo na privzete nastavitve.

Ogled slike v sliki

S funkcijo PIP lahko istočasno gledate sliko iz televizijskega sprejemnika in enega zunanega video vira. Izdelek ima vgrajen en sprejemnik, kar ne omogoča delovanja funkcije PIP v istem načinu. Za podrobnosti si oglejte spodnji razdelek 'Nastavitve funkcije PIP'.

Pritisnite gumb **TOOLS**, da prikažete meni **Tools**. Nastavitve funkcije PIP lahko konfigurirate tudi z izbiro možnosti **Tools** → **PIP**.

Če izberete zvok slike PIP, si oglejte navodila 'Konfiguriranje menija zvoka'.

Nastavitve funkcije PIP

Glavna slika	Podslika
Component	
HDMI1, HDMI2, HDMI3/DVI, HDMI4	Televizor
Osební računalnik	

Če televizor izklopite, ko je v načinu PIP, in ga znova vklopite, okno PIP izgine.

Ko na glavnem zaslonu gledate igro ali karaoke, lahko slika v oknu PIP postane malce nenaravna.

Medtem ko uporabljate storitev **Internet@TV**, funkcije **PIP** ni mogoče uporabljati.

□ PIP → Off / On



Za aktiviranje ali deaktiviranje funkcije PIP.

□ Size →

Za izbiro velikosti podslike.

□ Position →

Za izbiro položaja podslike.

V dvojnem načinu (, ) , možnosti **Position** ni mogoče izbrati.

□ Channel

Za izbiro kanala za podzaslon.

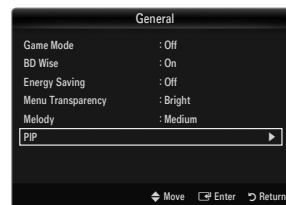

Nastavitev programske opreme računalnika (v okolju Windows XP)

Spodaj so prikazane nastavitve zaslona za tipični računalnik v OS Windows. Dejanski prikazi na računalniškem zaslonu bodo najbrž drugačni, odvisno od različice operacijskega sistema Windows in grafične kartice. Četudi se dejanski prikazi razlikujejo, v večini primerov veljajo iste osnovne nastavitvene informacije. (Sicer se obrnite na proizvajalca računalnika ali Samsungovega prodajalca.)

1. Najprej kliknite možnost 'Nadzorna plošča' v meniju Start v OS Windows.
2. Ko se prikaže okno nadzorne plošče, kliknite 'Videz in teme' in prikazalo se bo pogovorno okno zaslona.
3. Ko se prikaže okno nadzorne plošče, kliknite 'Zaslon' in prikazalo se bo pogovorno okno zaslona.
4. Pomaknite se na zavihek 'Nastavitve' v pogovornem oknu zaslona.
 - Ustrezna nastavitve velikosti (ločljivost) – optimalna: 1920 x 1080 slikovnih pik
 - Če je v pogovornem oknu nastavitve zaslona na voljo možnost za navpično frekvenco, je njena ustrezna vrednost '60' ali '60 Hz'. Sicer samo kliknite 'V redu' in zaprite pogovorno okno.

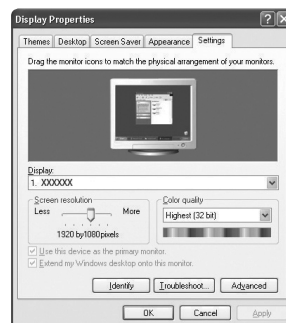

Načini zaslona

Če je signal iz sistema enak načinu standardnega signala, se zaslon samodejno prilagodi. Če signal iz sistema ni enak načinu standardnega signala, prilagodite način v skladu z navodili za uporabo grafične kartice, sicer slika morda ne bo prikazana. Za načine prikaza, navedene na naslednji strani, je bila slika zaslona optimizirana med izdelavo.

■ Vhod D-Sub in HDMI/DVI

Mode	Ločljivost	Vodoravna frekvenca (KHz)	Navpična frekvenca (Hz)	Točkovna ura (MHz)	Polariteta sinhr. (V/N)
IBM	640 x 350	31,469	70,086	25,175	+/-
	720 x 400	31,469	70,087	28,322	-/+
MAC	640 x 480	35,000	66,667	30,240	-/-
	832 x 624	49,726	74,551	57,284	-/-
	1152 x 870	68,681	75,062	100,000	-/-
VESA CVT	720 x 576	35,910	59,950	32,750	+/-
	1152 x 864	53,783	59,959	81,750	+/-
	1280 x 720	44,772	59,855	74,500	+/-
	1280 x 720	56,456	74,777	95,750	+/-
	1280 x 960	75,231	74,857	130,000	+/-
VESA DMT	640 x 480	31,469	59,940	25,175	-/-
	640 x 480	37,861	72,809	31,500	-/-
	640 x 480	37,500	75,000	31,500	-/-
	800 x 600	37,879	60,317	40,000	+/+
	800 x 600	48,077	72,188	50,000	+/+
	800 x 600	46,875	75,000	49,500	+/+
	1024 x 768	48,363	60,004	65,000	-/-
	1024 x 768	56,476	70,069	75,000	-/-
	1024 x 768	60,023	75,029	78,750	+/+
	1152 x 864	67,500	75,000	108,000	+/+
	1280 x 1024	63,981	60,020	108,000	+/+
	1280 x 1024	79,976	75,025	135,000	+/+
	1280 x 800	49,702	59,810	83,500	-/-
	1280 x 800	62,795	74,934	106,500	+/-
	1280 x 960	60,000	60,000	108,000	+/+
	1360 x 768	47,712	60,015	85,500	+/+
1440 x 900	55,935	59,887	106,500	-/-	
1440 x 900	70,635	74,984	136,750	-/-	
1680 x 1050	65,290	59,954	146,250	+/-	
VESA GTF	1280 x 720	52,500	70,000	89,040	+/-
	1280 x 1024	74,620	70,000	128,943	-/-
VESA DMT/DTV CEA	1920 x 1080p	67,500	60,000	148,500	+/+

- Če uporabljate kabel HDMI/DVI, uporabite vtičnico **HDMI IN 3(DVI)**.
- Način prepletanja ni podprt.
- Če izberete nestandardno obliko video zapisa, televizor morda ne bo deloval pravilno.
- Podprta sta načina za ločeno in kompozitno. SOG ni podrt.
- Če je kabel VGA predolg ali nizke kakovosti, lahko v načinih visoke ločljivosti (1920 x 1080) povzročijo šum slike.

Nastavitev televizorja z računalnikom

 **Prednastavitev:** Pritisnite gumb **SOURCE**, da izberete način računalnika.

❑ Auto Adjustment

S funkcijo samodejne prilagoditve televizor samodejno prilagodi sprejete video signale. S to funkcijo tudi samodejno fino naravnate nastavitve in prilagodite vrednosti in položaje frekvence.

 Pritisnite gumb **TOOLS**, da prikažete meni **Tools**. Samodejno prilagoditev lahko nastavite tudi z izbiro možnosti **Tools** → **Auto Adjustment**.

 Ta funkcija ne deluje v načinu DVI-HDMI.

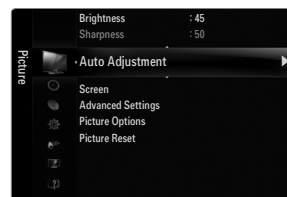

❑ Screen

■ Coarse / Fine

Namen prilagajanja kakovosti slike je odstraniti ali zmanjšati šum slike. Če šum ni odstranjen s fino naravno, čim bolje prilagodite frekvenco (**Coarse**) in znova fino naravnajte. Po zmanjšanju šumov znova nastavite sliko tako, da bo poravnana na sredino zaslona.

■ PC Position

nastavite položaj računalniškega zaslona, če se ta ne prilega televizijskemu zaslonu.

S pritiskanjem gumba **▲** ali **▼** prilagodite navpični položaj. S pritiskanjem gumba **◀** ali **▶** prilagodite vodoravni položaj.

■ Image Reset

vse slikovne nastavitve lahko zamenjate s tovarniškimi vrednostmi.

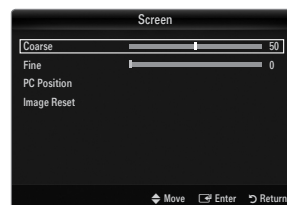

ZVOK

Konfiguriranje menija zvoka

❑ Mode → Standard / Music / Movie / Clear Voice / Custom

 Pritisnite gumb **TOOLS**, da prikažete meni **Tools**. Zvočni način lahko nastavite tudi z izbiro možnosti **Tools** → **Sound Mode**.

- **Standard:** za izbiro običajnega zvočnega načina.
- **Music:** glasba je bolj poudarjena kot glasovi.
- **Movie:** za najboljši zvok za filme.
- **Clear Voice:** glas je bolj poudarjen kot drugi zvoki.
- **Custom:** za priklic zvočnih nastavitvev po meri.

❑ Equalizer

Zvočne nastavitve lahko prilagodite, kot vam najbolj ustreza.

- **Mode:** za izbiro zvočnega načina med vnaprej določenimi nastavitvami.
- **Balance L/R:** za prilagoditev ravnovesja med desnim in levim zvočnikom.
- **100Hz/300Hz/1KHz/3KHz/10KHz** (nastavitev pasovne širine): za nastavitev stopnje frekvenc različnih pasovnih širin.
- **Reset:** Ponastavitev nastavitvev izenačevalnika na privzete vrednosti.

❑ SRS TruSurround HD → Off / On

SRS TruSurround HD je patentirana tehnologija SRS za predvajanje 5.1-večkanalne vsebine preko dveh zvočnikov. TruSurround proizvaja odličen, navidezni prostorski na katerem koli sistemu z dvema zvočnikoma, tudi prek notranjih zvočnikov televizorja. Tehnologija je popolnoma združljiva z vsemi večkanalnimi oblikami zapisa.

 Pritisnite gumb **TOOLS**, da prikažete meni **Tools**. Funkcijo SRS TruSurround HD lahko nastavite tudi z izbiro možnosti **Tools** → **SRS TS HD**.

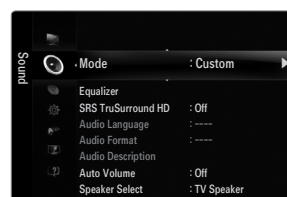

❑ Audio Language

Spremenite lahko privzeto vrednost za jezik avdia. Prikaže informacije o jeziku za dohodni tok.

- ☑ To funkcijo je mogoče izbrati pri gledanju digitalnega kanala.
- ☑ Izbirate lahko samo med jeziki, ki so dejansko oddajani.

❑ Audio Format → MPEG / Dolby Digital

Pri istočasnem oddajanju zvoka iz glavnega zvočnika in avdio sprejemnika lahko pride do odmeva zaradi različne hitrosti odkodiranja za glavni zvočnik in avdio sprejemnik. V tem primeru uporabite funkcijo zvočnika televizorja.

- ☑ To funkcijo je mogoče izbrati pri gledanju digitalnega kanala.
- ☑ Možnost Audio Format je prikazana v skladu z oddajanim signalom.

❑ Audio Description

To je dodatna funkcija za zvok, ki omogoča dodatne zvočne posnetke za slabovidne. Ta funkcija je namenjena zvočnemu toku za AD (Audio Description), če jo oddajnik pošlje skupaj z glavnim zvokom. Uporabniki lahko zvočni opis vklopijo in izklopijo ter upravljajo glasnost.

- ☑ Pritisnite gumb **AD** na daljinskem upravljalniku, da izberete **Off** ali **On**.

■ Audio Description → Off / On

Vklop ali izklop funkcije zvočnega opisa.

■ Volume

Prilagodite lahko glasnost zvočnega opisa.

- ☑ **Volume** je aktivna, če je možnost **Audio Description** nastavljena na **On**.
- ☑ To funkcijo je mogoče izbrati pri gledanju digitalnega kanala.

❑ Auto Volume → Off / On

Stanje signalov posameznih postaj se razlikuje, zato ni enostavno prilagajati glasnosti ob vsaki zamenjavi kanala. Ta funkcija omogoča samodejno prilagajanje glasnosti zelenega kanala z znižanjem glasnosti v primeru visokega modulacijskega signala ali zvišanjem glasnosti v primeru nizkega modulacijskega signala.

❑ Speaker Select

Če je televizor povezan z domačim kinom, izklopite zvočnika televizorja, tako da lahko poslušate zvok iz (zunanjih) zvočnikov domačega kina.

- **External Speaker**: za poslušanje zvoka iz zunanjih zvočnikov (domačega kina).
- **TV Speaker**: za poslušanje zvoka iz zvočnikov televizorja.
- ☑ Gumba za glasnost in gumb **MUTE** ne delujejo, če je možnost **Speaker Select** nastavljena na **External Speaker**.
- ☑ Če izberete **External Speaker** v meniju **Speaker Select**, bodo zvočne nastavitve omejene.

	Notranji zvočniki televizorja	Avdio izhod (optični, izhod L/D) v zvočnem sistemu
	RF/AV/komponenta/računalnik/ HDMI	RF/AV/komponenta/računalnik/ HDMI
Zvočnik televizorja	Izhod zvoka	Izhod zvoka
Zunanji zvočnik	Nemo	Izhod zvoka
Ni video signala	Nemo	Nemo

❑ Sound Select → Main / Sub

Ko je aktivirana funkcija PIP, lahko poslušate zvok podslike (PIP).

- ☑ To možnost lahko izberete tudi, ko je možnost **PIP** nastavljena na **On**.
- ☑ Pritisnite gumb **TOOLS**, da prikažete meni **Tools**. Zvok podslike lahko nastavite tudi z izbiro možnosti **Tools** → **PIP** → **Sound Select**.

❑ Sound Reset → Reset All / Reset Sound Mode / Cancel

Zvočne nastavitve lahko obnovite na tovarniške vrednosti.

- ☑ **Reset Sound Mode**: za vrnitev trenutnih zvočnih vrednosti na privzete nastavitve.



Izbira zvočnega načina

Način zvoka lahko nastavite v meniju **Tools**. Če nastavite na **Dual I II**, se na zaslonu prikaže trenutni zvočni način.

	Vrsta zvoka	Dual 1/2	Privzeto
A2 Stereo	Mono	MONO	Samodejen preklp
	Stereo	STEREO ↔ MONO	
	Dual	DUAL 1 ↔ DUAL 2	DUAL 1
NICAM Stereo	Mono	MONO	Samodejen preklp
	Stereo	MONO ↔ STEREO	
	Dual	MONO ↔ DUAL 1 DUAL 2	DUAL 1

- Če je stereo signal šibak in pride do samodejnega preklopa, preklpite na Mono.
- Ta funkcija je aktivirana samo v stereo zvočnem signalu. V mono zvočnem signalu je deaktivirana.
- Ta funkcija je na voljo samo v načinu televizorja.

NASTAVITEV

Konfiguriranje menija nastavitve

Menu Language

Za nastavev jezika menija.

Time

Za podrobne postopke nastavljanja možnosti si oglejte navodila 'Nastavev časa'.

Broadcast

Subtitle

Aktivirate in deaktivirate lahko podnapise. S tem menijem nastavite način podnapisov. Menijska možnost **Normal** predstavlja osnovne podnapise, **Hard of hearing** pa podnapise za osebe z okvaro sluha.

- **Subtitle** → **Off / On**
vklop ali izklop podnapisov.
- **Mode** → **Normal / Hard of hearing**
za nastavev načina podnapisov.
- **Subtitle Language**
za nastavev jezika podnapisov.
 - Če program, ki ga gledate, ne podpira funkcije **Hard of hearing**, se samodejno aktivira **Normal**, tudi če je izbran način **Hard of hearing**.
 - Če program ne omogoča izbranega jezika, je privzeti jezik angleščina.
 - Te možnosti lahko enostavno izberete s pritiskom gumba **SUBT.** na daljinskem upravljalniku.

Digital Text → **Disable / Enable (samo v VB)**

Ta funkcija je omogočena, če je program oddajen z digitalnim besedilom.

MHEG (Multimedia and Hypermedia Information Coding Experts Group)

Mednarodni standard za sisteme za kodiranje podatkov, ki se uporablja za večpredstavnost in hiperpredstavnost. Je na višjem nivoju kot sistem MPEG in vključuje hiperpredstavnost s povezanimi podatki, kot so slike, znakovne storitve, animacije, grafike in video datoteke ter večpredstavnostne podatke. MHEG je tehnologija, ki omogoča sodelovanje uporabnika med delovanjem, in se uporablja na različnih področjih, kot so VOD (video na zahtevo), ITV (interaktivna TV), EC (elektronsko poslovanje), teleizobraževanje, telekonference, digitalne knjižnice in omrežne igre.

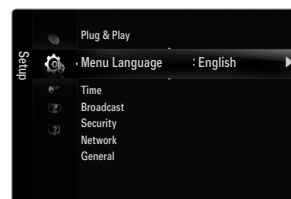

■ Teletext Language

Nastavite lahko jezik teleteksta, in sicer tako, da izberete vrsto jezika.

Če program ne omogoča izbranega jezika, je privzeti jezik angleščina.

■ Preference

- **Primary Audio Language / Secondary Audio Language / Primary Subtitle Language / Secondary Subtitle Language / Primary Teletext Language / Secondary Teletext Language**

S to funkcijo lahko uporabnik izbere enega od jezikov. Tukaj izbrani jezik je privzeti jezik, ko uporabnik izbere kanal. Če spremenite nastavev jezika, se možnosti menija Language Subtitle Language, Audio Language in Teletext Language samodejno spremenijo v izbrani jezik.

V meniju jezika možnosti jezika podnapisov, jezika avdia in jezika teleteksta prikazujejo seznam jezikov, ki jih podpira trenutni kanal; označen je izbor. Če spremenite to nastavev jezika, nov izbor velja samo za trenutni kanal. S spremembo nastavitve se ne spremenijo nastavitve menija Preference: Primary Subtitle Language, Primary Audio Language in Primary Teletext Language.

■ Common Interface

- **CI Menu**

Uporabniku omogoča, da lahko izbira iz menija, ki ga omogoča CAM. Meni splošnega vmesnika izberite glede na računalniško kartico.

- **Application Info.**

Prikaže informacije o CAM-u, ki je vstavljen v režo za splošni vmesnik. Informacije o aplikaciji se nanašajo na kartico splošnega vmesnika (CI+). CAM lahko namestite kadar koli, ne glede na to, ali je televizor VKLOPLJEN ali IZKLOPLJEN.

1. Modul CI CAM kupite pri najbližjem prodajalcu ali po telefonu.
2. Kartico za splošni vmesnik vstavite v 'kartica za splošni vmesnik (CI+)' v smeri puščici, da se zaskoči na mestu.
3. CAM z nameščeno 'kartica za splošni vmesnik (CI+)' vstavite v režo za splošni vmesnik. (CAM vstavite v smeri puščice do konca, tako da je vzporeden z režo.)
4. Preverite, ali na kanalu z motenim signalom vidite sliko.

□ Security (odvisno od modela)

- Preden se prikaže nastavitveni zaslon, se prikaže zaslon za vnos kode PIN. Vnesite 4-mestno kodo PIN.
- Privzeta koda PIN novega TV-ja je **0-0-0-0**. Kodo PIN lahko spremenite tako, da v meniju izberete **Change PIN**.
- Pri nekaterih modelih je potrebno za uporabo funkcije **Plug & Play** izbrati nastavljeno številko PIN.

■ Child Lock → Off / On

Ta funkcija preprečuje gledanje neprimerne programa nepooblaščenim uporabnikom (na primer otrokom) tako, da prepreči predvajanje slike in zvoka.

- Zaklenete lahko nekatere kanale na seznamu kanalov.
- Child Lock** je na voljo samo v načinu televizorja.

■ Parental Lock

Ta funkcija nepooblaščenim uporabnikom, na primer otrokom, preprečuje gledanje neprimerne programa, in sicer s 4- mestno kodo PIN (osebna identifikacijska številka), ki jo določi uporabnik.

- Element **Parental Lock** se razlikuje od države do države.
- Ko je vklopljena funkcija starševskega nadzora **Parental Lock**, je prikazan znak '🔒'.
- Allow All**: pritisnite, da odklenete vse oznake televizorja.
Block All: pritisnite, da zaklenete vse oznake televizorja.

■ Change PIN

Spremenite lahko osebno identifikacijsko številko, ki je potrebna za nastavev televizorja.

- Če PIN pozabite, pritisnite gumba na daljinskem upravljalniku v naslednjem zaporedju, s čimer PIN ponastavite na **0-0-0-0**: **POWER** (Off) → **MUTE** → **8** → **2** → **4** → **POWER** (On).

□ Network → Network Type / Network Setup

Za podrobne postopke nastavljanja možnosti si oglejte navodila 'Nastavitev omrežja'.

□ General

■ Game Mode → Off / On

Če priključite igralno konzolo, kot je PlayStation™ ali Xbox™, lahko uživate v bolj realistični izkušnji iger, če izberete meni iger.

Omejitev v načinu iger (pozor)

- Da izklopite igralno konzolo in povežete drugo zunanjo napravo, v meniju nastavitve nastavite **Game Mode** na **Off**.
- Če meni televizorja prikažete v načinu **Game Mode**, se zaslon rahlo tresse.

Game Mode ni na voljo v običajnem načinu televizorja, računalnika in zunanje naprave.

Med izvajanjem funkcije PIP, funkcije **Game Mode** ni mogoče uporabljati.

Če je takrat, ko je na televizor povezana zunanja naprava, slika slabe kakovosti, preverite, ali je možnost **Game Mode** nastavljena na **On**. Način **Game Mode** nastavite na **Off** in povežite zunanje naprave.

Če je možnost **Game Mode** vklopljena:

- Slikovni način se samodejno spremeni v način **Standard** in ga ni mogoče spremeniti.
- Zvočni način se samodejno spremeni v način **Custom** in ga ni mogoče spremeniti. Z izenačevalnikom prilagodite zvok.

Aktivira se funkcija ponastavitve zvoka. Če po nastavitvi izenačevalnika izberete funkcijo ponastavitve, se nastavitve izenačevalnika ponastavijo na tovarniške vrednosti.

■ BD Wise → Off / On

Za optimalno kakovost slike za predvajalnike DVD, Blu-Ray in sisteme za domači kino SAMSUNG, ki podpirajo funkcijo BD Wise. Ko jih povežete s tem Samsungovim televizorjem, lahko uživate v bogatejši sliki.

Izdelke SAMSUNG, ki podpirajo funkcijo BD Wise, povežite s kablom HDMI.

Če možnost **BD Wise** nastavite na **On**, se slikovni način samodejno preklopi na optimalno ločljivost.

BD Wise je na voljo v načinu HDMI.

■ Energy Saving → Off / Low / Medium / High / Picture Off / Auto

Ta funkcija prilagodi svetlost televizorja, tako da se zmanjša poraba energije. Če televizor gledate ponoči, nastavite možnost načina **Energy Saving** na **High**, da zmanjšate utrujanje oči in tudi porabo energije.

Če izberete **Picture Off**, se izklopi slika in predvaja se samo zvok. Za izklop funkcije **Picture Off** pritisnite kateri koli gumb.

V meniju **Tools** funkcija **Picture Off** ni podprta.

Pritisnite gumb **TOOLS**, da prikažete meni **Tools**. Možnost varčevanja energije lahko nastavite tudi z izbiro možnosti **Tools** → **Energy Saving**.

■ Menu Transparency → Bright / Dark

Za nastavitev prosojnosti menija.

■ Melody → Off / Low / Medium / High

Nastavite lahko, da se ob vklopu ali izklopu televizorja predvaja melodija.

Melodija se ne predvaja

- Ko iz televizorja ne prihaja zvok, ker ste pritisnili gumb **MUTE**.
- Ko iz televizorja ne prihaja zvok, ker ste z gumbom za glasnost (-) znižali glasnost na najnižjo vrednost.
- Ko se televizor izklopi s funkcijo izklopnega časovnika.

■ PIP

Za podrobne postopke nastavljanja možnosti si oglejte navodila 'Gledanje slike v sliki'.

Nastavitve časa

□ Clock

Uro morate nastaviti, da lahko uporabljate različne funkcije časovnika televizorja.

- Ob vsakem pritisku gumba **INFO** se bo prikazal trenutni čas.
- Če izklopite napajalni kabel, morate uro znova nastaviti.

■ Clock Mode

Trenutni čas lahko nastavite ročno ali samodejno.

- **Auto**: samodejna nastavitve trenutnega časa z uporabo digitalno oddajnega časa.
 - **Manual**: ročna nastavitve trenutnega časa.
- Samodejni čas morda ne bo pravičen, odvisno od oddajne postaje in signala. V tem primeru čas nastavite ročno.
 - Da je mogoča samodejna nastavitve časa, mora biti povezana antena ali kabel.

■ Clock Set

Trenutni čas lahko nastavite ročno.

- Ta funkcija je na voljo samo, če je način **Clock Mode** nastavljen na **Manual**.
- Dan, mesec, leto, uro in minute lahko nastavite neposredno s pritiskanjem številskih gumbov na daljinskem upravljalniku.



□ Sleep Timer

Izklopni časovnik samodejno izklopi televizor po prednastavljenem času (30, 60, 90, 120, 150 in 180 minut).

- Pritisnite gumb **TOOLS**, da prikazete meni **Tools**. Izklopni časovnik lahko nastavite tudi z izbiro možnosti **Tools** → **Sleep Timer**.
- Če želite preklicati delovanje funkcije **Sleep Timer**, izberite **Off**.

□ Timer 1 / Timer 2 / Timer 3

Opravite lahko tri različne nastavitve vklopa/izklopa časovnika.

Najprej morate nastaviti uro.

- **On Time**: nastavitve ure, minut in aktiviranje/deaktiviranje. (Če želite aktivirati časovnik z izbrano nastavitvijo, nastavite na **Activate**.)
- **Off Time**: nastavitve ure, minut in aktiviranje/deaktiviranje. (Če želite deaktivirati časovnik z izbrano nastavitvijo, nastavite na **Activate**.)
- **Volume**: Za nastavitve zelene glasnosti.
- **Source**: Izberete lahko, ali naj se ob samodejnem vklopu televizorja začne predvajati vsebina **TV**-ja ali naprave **USB**. Izberite **TV** ali **USB**. (Poskrbite, da je s televizorjem povezana naprava USB.)
- **Antenna** (če je možnost **Source** nastavljen na **TV**): Za izbiro ATV-ja ali DTV-ja.
- **Channel** (če je možnost **Source** nastavljen na **TV**): za izbiro zelenega kanala.
- **Contents** (če je možnost **Source** nastavljen na **USB**): Izberete lahko, katera mapa z glasbenimi ali foto datotekami v napravi USB naj se začne predvajati ob samodejnem vklopu televizorja.
 - Če na ključu **USB** ni glasbene datoteke ali mapa z glasbeno datoteko ni izbrana, funkcija časovnika ne deluje pravilno.
 - Če je na **USB**-ju samo ena foto datoteka, se diaproyekcija ne izvede.
 - Če je ime mape predolgo, mape ni mogoče izbrati.
 - Če uporabljate dve napravi USB iste vrste, poskrbite, da se imena map razlikujejo, tako da se bere iz ustrezne naprave USB.
- **Repeat**: Izberite **Once**, **Everyday**, **Mon~Fri**, **Mon~Sat**, **Sat~Sun** ali **Manual**.
 - Če je izbrana možnost **Manual**, s pritiskanjem gumba ► izberite zeleni dan v tednu. Za zeleni dan pritisnite gumb **ENTER** [↵] in prikazala se bo oznaka ✓.
 - Uro, minute in kanal lahko nastavite s pritiskanjem številskih gumbov na daljinskem upravljalniku.
 - Samodejni izklop**: Če vklopite časovnik, se bo televizor izklopil, če tri ure potem, ko je časovnik vklopil televizor, ni bila pritisnjena nobena kontrola. Ta funkcija je na voljo samo, ko je vklopljen časovnik, in preprečuje pregrevanje, do katerega lahko pride, če je televizor predolgo vklopljen.

Omrežna povezava

Nastavite lahko internetni protokol, tako da omogočite komuniciranje z različnimi povezanimi omrežji.

❑ Omrežna povezava – kabelska

■ Povezava LAN-a za omrežje DHCP-ja

Spodaj so opisani postopki za nastavev omrežja z uporabo protokola za dinamično konfiguracijo gostitelja (DHCP-ja). Naslov IP, maska podomrežja, prehod in DNS se samodejno dodelijo, ko je izbran DHCP, zato jih ni treba ročno vnesti.

1. S kablom LAN povežite vrata LAN na hrbtni plošči televizorja in zunanji modem.
2. S kablom za modem priključite zunanji modem na vrata za modem na steni.

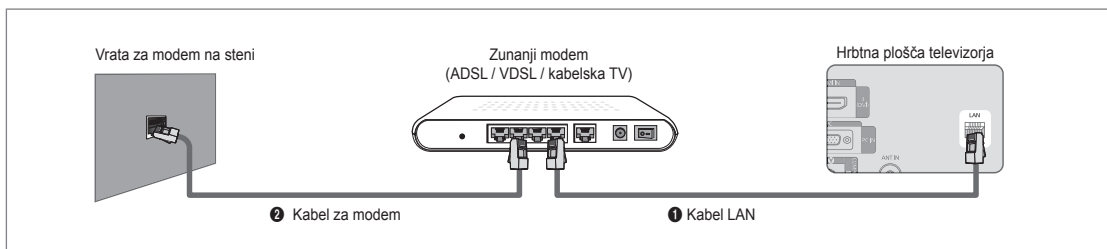

LAN lahko povežete prek delilnika (usmerjevalnika).

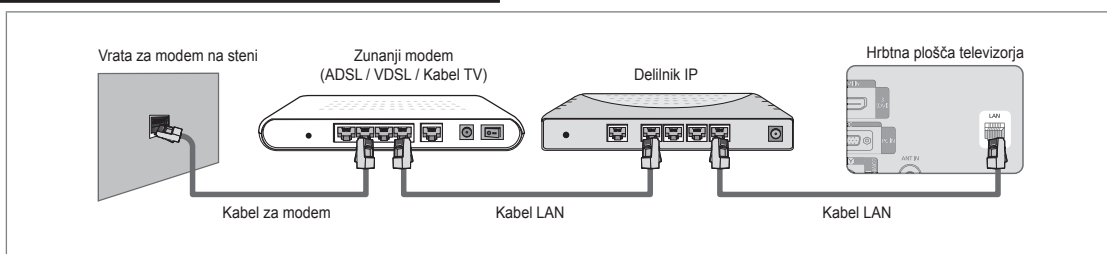

Vrata LAN in televizor lahko povežete neposredno, odvisno od stanja omrežja.

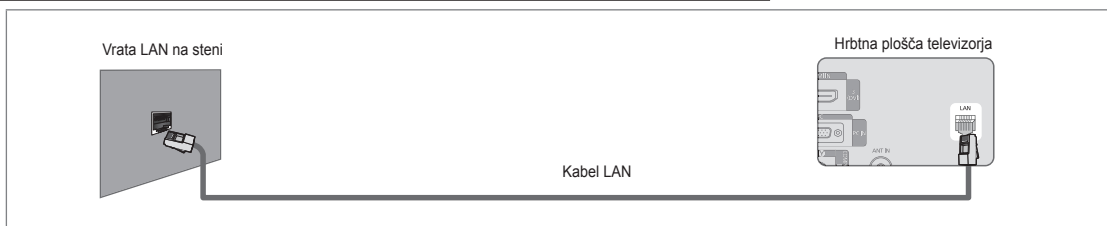

- ☑ Priključki (mesto in vrsta vrat) zunanje naprave se lahko razlikujejo, odvisno od proizvajalca.
- ☑ Če strežnik DHCP ni uspel dodeliti naslova IP, izklopite zunanji modem, ga znova vklopite po vsaj 10 sekundah in poskusite znova.
- ☑ Za povezave med zunanjim modemom in usmerjevalnikom si oglejte navodila za uporabo ustreznega izdelka.
- ☑ Televizor lahko z LAN-om povežete neposredno, brez povezave prek delilnika (usmerjevalnika).
- ☑ Modema ADSL za ročno povezavo ni mogoče uporabiti, ker ne podpira DHCP-ja. Uporabite modem ADSL za samodejno povezavo.

■ Povezava LAN-a za okolje statičnega IP-ja

Spodaj so opisani postopki za nastavitve omrežja z uporabo statičnega naslova IP. Ročno vnesite naslov IP, masko podomrežja, prehod in DNS, ki jih dobite pri vašem internetnem ponudniku (ISP-ju).

1. S kablom LAN povežite vrata LAN na hrbtni plošči televizorja in vrata LAN na steni.

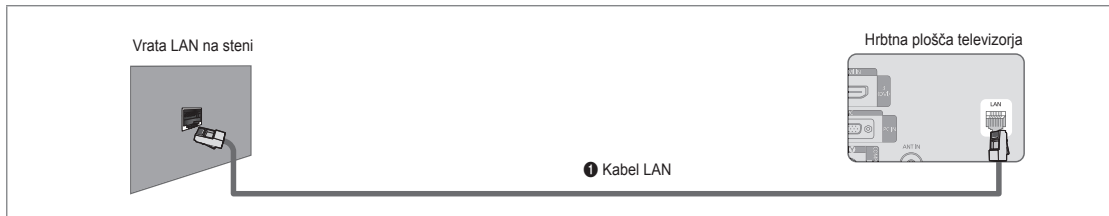

LAN lahko povežete prek delilnika (usmerjevalnika).

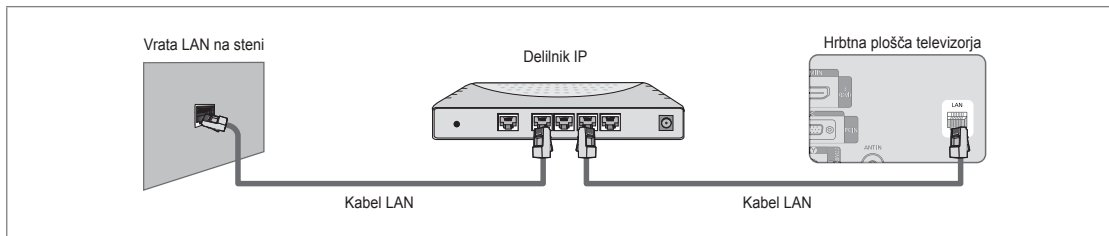

- ☑ Priključki (mesto in vrsta vrat) zunanje naprave se lahko razlikujejo, odvisno od proizvajalca.
- ☑ Če uporabljate statični naslov IP, vas bo vaš ISP obvestil o naslovu IP, maski podomrežja, prehodu in DNS-ju. Te vrednosti morate vnesti, ko določate omrežne nastavitve. Če ne poznate vrednosti, se obrnite na skrbnika omrežja.
- ☑ Za informacije o konfiguriranju in povezavi delilnika (usmerjevalnika) si oglejte navodila za uporabo ustreznega izdelka.
- ☑ Televizor lahko z LAN-om povežete neposredno, brez povezave prek delilnika (usmerjevalnika).
- ☑ Če uporabljate delilnik IP (usmerjevalnik IP), ki podpira DHCP, lahko napravo nastavite kot DHCP ali statični IP.
- ☑ Za postopke uporabe statičnega naslova IP se obrnite na vašega internetnega ponudnika.

□ Omrežna povezava – brezžična

V omrežje se lahko povežete brezžično prek brezžičnega delilnika IP.

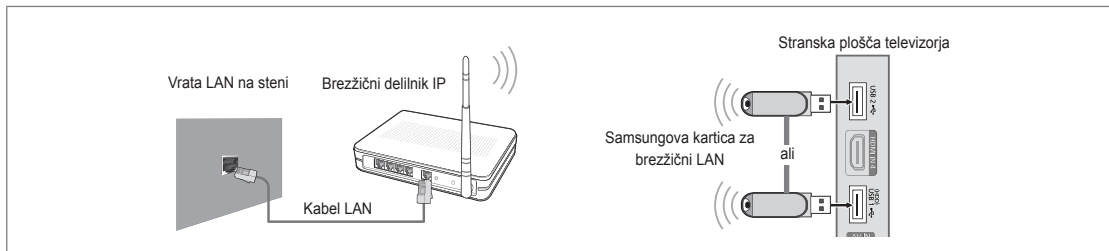

1. Namestite 'Samsungovo kartico za brezžični LAN' v vrata **USB1(HDD)** ali **USB2** na televizorju.
 - ☑ Če želite uporabljati brezžično omrežje, uporabite 'Samsungovo kartico za brezžični LAN' (WIS09ABGN).
 - ☑ Samsungova kartica za brezžični LAN je naprodaj posebej. Kartica za brezžični LAN WIS09ABGN je na voljo pri izbranih trgovcih, v spletnih trgovinah in na spletnem mestu Samsungparts.com.
 - ☑ Da lahko uporabljate brezžično omrežje, mora biti televizor povezan z brezžičnim delilnikom IP. Če brezžični usmerjevalnik IP podpira DHCP, se lahko televizor poveže z brezžičnim omrežjem prek DHCP-ja ali statičnega naslova IP.
 - ☑ Samsungova kartica za brezžični LAN podpira IEEE 802.11A, IEEE 802.11B, IEEE 802.11G, IEEE 802.11N. Pri predvajanju videa DLNA prek povezave IEEE 802.11B/G, lahko pride do motenj.
 - ☑ Če brezžični delilnik IP omogoča vklop/izklop funkcije preverjanja dosegljivosti (ping), jo vklopite.

- Za brezžični delilnik IP izberite kanal, ki trenutno ni v uporabi. Če kanal, nastavljen za brezžični delilnik IP, uporablja druga naprava, ki se nahaja v bližini, bo to povzročilo motnje in komunikacija morda ne bo uspešna.
- Če uporabite varnostni sistem, ki ni naveden zgoraj, ne bo deloval pri televizorju.
 - Če za AP (brezžični usmerjevalnik IP) uporabite varnostni ključ, je podprto samo naslednje.
 - 1.) Način preverjanja pristnosti: ODPRT0, V SKUPNI RABI, WPAPSK, WPA2PSK
 - 2.) Vrsta šifriranja: WEP, TKIP, AES
 - Če za začasni način uporabite varnostni ključ, je podprto samo naslednje.
 - 1.) Način preverjanja pristnosti: V SKUPNI RABI, WPANONE
 - 2.) Vrsta šifriranja: WEP, TKIP, AES
- Če AP podpira WPS (zaščiteno nastavitve omrežja Wi-Fi), se lahko v omrežje povežete prek PBC-ja (konfiguracije s pritiskom gumba) ali PIN-a (osebne identifikacijske številke). WPS bo samodejno konfiguriral ključa SSID in WPA v ustreznem načinu.
- Če naprava ni potrjena,
- je s televizorjem ni mogoče povezati prek 'Samsungove kartice za brezžični LAN'.

Nastavitev omrežja

Network Type

Izberite kabelsko ali brezžično povezavo v omrežje.

- Meni je aktiviran samo, če je nameščena 'Samsungova kartica za brezžični LAN'.

■ Cable

V omrežje se povežite s kablom.

■ Wireless

V omrežje se povežite brezžično.

Network Setup

■ Cable Network Setup

(če je možnost **Network Type** nastavljena na **Cable**)

- Preverite, ali je priključen kabel LAN.
- **Internet Protocol Setup** → **Auto / Manual**
- **Network Test**: ko nastavite omrežje, lahko preizkusite ali potrdite stanje omrežne povezave.
- Ko povezava v ožičeno omrežje ni mogoča

Če je internetni ponudnik registriral naslov MAC naprave, ki se uporabi pri prvi povezavi z internetom, in preverja naslov MAC ob vsaki povezavi z internetom, se televizor morda ne bo mogel povezati z internetom, saj se njegov naslov MAC razlikuje od naslova naprave (računalnika).

V tem primeru internetnega ponudnika povprašajte po postopkih povezave naprave, ki ni računalnik (na primer televizorja), z internetom. Če internetni ponudnik za povezavo z internetom (omrežjem) zahteva ID ali geslo, se televizor morda ne bo mogel povezati z internetom. V tem primeru pri povezavi z internetom prek internetnega delilnika (usmerjevalnika) vnesite ID ali geslo.

Internetna povezava morda ne bo uspela zaradi požarnega zida. V tem primeru se obrnite na internetnega ponudnika. Če se z internetom ne uspete povezati, čeprav ste izvedli postopke, ki jih je navedel internetni ponudnik, se obrnite na družbo Samsung Electronics.

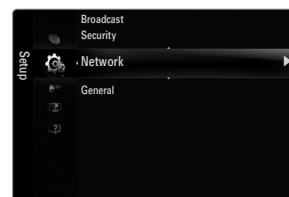

Cable Network Setup-Auto

Če povežete kabel LAN in ta podpira DHCP, se samodejno konfigurirajo nastavitve internetnega protokola (IP-ja).

1. Nastavite **Network Type** na **Cable**.
2. Izberite **Cable Network Setup**.
3. Nastavite **Internet Protocol Setup** na **Auto**.
 - Internetni protokol se samodejno nastavi.
4. Izberite **Network Test**, da preverite povezljivost omrežja.

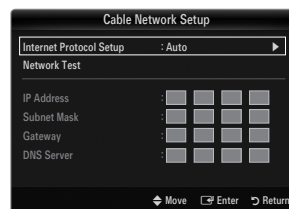

Cable Network Setup-Manual

Da boste lahko povezali televizor in LAN prek statičnega naslova IP, morate nastaviti internetni protokol (IP).

1. Nastavite **Network Type** na **Cable**.
2. Izberite **Cable Network Setup**.
3. Nastavite **Internet Protocol Setup** na **Manual**.
4. Nastavite **IP Address, Subnet Mask, Gateway** in **DNS Server**.
 - Če omrežje nastavljate ročno, pritisnite številске gumbe na daljinskem upravljalniku.
5. Izberite **Network Test**, da preverite povezljivost omrežja.

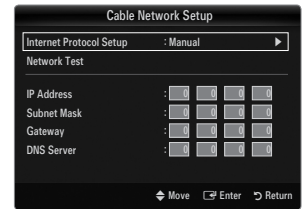

Wireless Network Setup

Meni je aktiviran samo, če je nameščena 'Samsungova kartica za brezžični LAN'.

- **Internet Protocol Setup** → **Auto / Manual**
- **Network Test**: ko nastavite omrežje, lahko preizkusite ali potrdite stanje omrežne povezave.

Ko povezava z AP-jem (dostopno točko) ni mogoča

Televizor morda ne bo uspel najti AP-ja (dostopne točke), ki je konfiguriran kot zasebni SSID. V tem primeru spremenite nastavitve AP-ja in poskusite znova. Če je internetni ponudnik registriral naslov MAC naprave, ki se uporabi pri prvi povezavi z internetom, in preverja naslov MAC ob vsaki povezavi z internetom, se televizor morda ne bo mogel povezati z internetom, saj se njegov naslov MAC razlikuje od naslova naprave (računalnika).

V tem primeru internetnega ponudnika povprašajte po postopkih povezave naprave, ki ni računalnik (na primer televizorja), z internetom. Če se z internetom ne uspete povezati, čeprav ste izvedli postopke, ki jih je navedel internetni ponudnik, se obrnite na družbo Samsung Electronics.

Select a network

- Dostopna točka: za izbiro delilnika IP, ki naj se uporabi, ko uporabljate brezžično omrežje.
 - Če brezžične vstopne točke ni na seznamu vstopnih točk, pritisnite rdeči gumb.
 - Ko je povezava vzpostavljena, se boste samodejno vrnili na zaslon.
 - Če ste izbrali vstopno točko s preverjanjem varnosti: prikaže se zaslon za vnos varnostnega ključa. Vnesite varnostni ključ in pritisnite modri gumb na daljinskem upravljalniku.
 - Če je varnostno šifriranje vrste WEP, bo ob vnosu varnostnega ključa na voljo 0-9, A-F.



Povezava z uporabo WPS-ja (zaščiten nastavev omrežja Wi-Fi)

- Če je možnost **Security Key** že nastavljena: Na seznamu dostopnih točk izberite **WPS**.
 - Izberete lahko **PBC, PIN, Security Key**.

- Povezava z uporabo možnosti **PBC**: Izberite **PBC** (konfiguracijo s pritiskom gumba). V dveh minutah pritisnite gumb PBC na AP-ju (dostopni točki) in počakajte, da se vzpostavi povezava.
- Povezava z uporabo možnosti **PIN**: Izberite **PIN** (osebno identifikacijsko številko).
 - Prikaže se sporočilo s kodo PIN. V dveh minutah vnesite kodo PIN v napravo P. Izberite **OK** in počakajte, da se vzpostavi povezava.
 - Če se povezava ne vzpostavi, poskusite znova.
 - Če povezava kljub ponovnemu poskusu ni vzpostavljena, ponastavite dostopno točko. Obrnite se na priročnik za posamezno dostopno točko.
- Povezava z uporabo možnosti **Security Key**: Ob izbiri **Security Key** se prikaže okno za vnos. Vnesite varnostni ključ in pritisnite gumb.
 - Če se povezava ne vzpostavi, poskusite znova.

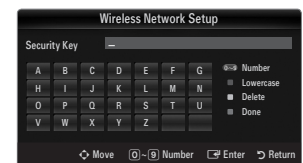
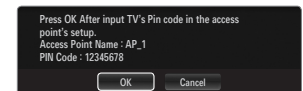
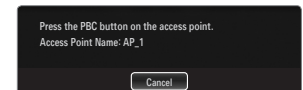
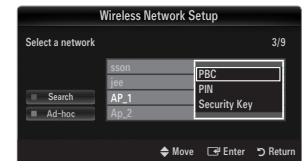

- Če možnost **Security Key** ni nastavljena: Če je varnostna nastavev AP-ja, ki podpira WPS, BREZ, lahko izberete **PBC, PIN, None Security**. **None Security** omogoča povezavo z AP-jem neposredno brez uporabe funkcije WPS.
 - Postopek za **PBC, PIN** je enak zgornjemu. Oglejte si ga, če je možnost **Security Key** že nastavljena.
 - Če se povezava ne vzpostavi, poskusite znova.
 - **Ad-hoc**: z mobilno napravo se lahko povežete neposredno brez dostopne točke s 'Samsungovo kartico za brezžični LAN' z uporabo enakovrednega omrežja.

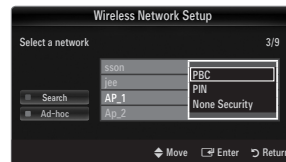

Povezava z novo napravo Ad-hoc

1. Izberite **Select a network**, in prikaže se seznam naprav.
2. Ko ste na seznamu naprav, pritisnite modri gumb na daljinskem upravljalniku, ali izberite **Ad-hoc**.
 - Prikaže se sporočilo **The existing network system may have limited functionality. Do you want to change the network connection?**
3. V napravo, ki jo želite povezati, vnesite generirani **Network Name(SSID)** in **Security Key**.

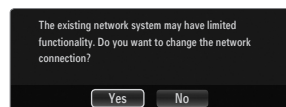

Povezava obstoječe naprave Ad-hoc

1. Izberite **Select a network**, in prikaže se seznam naprav.
2. Na seznamu naprav izberite zeleno napravo.
3. Če je bil uporabljen varnostni ključ, ga znova vnesite.
 - Če omrežje ne deluje normalno, znova preverite **Network Name(SSID)** in **Security Key**. Če je **Security Key** nepravilen, je morda vzrok za nepravilno delovanje.

Wireless Network Setup-Auto

Če želite povezati AP, mora ta podpirati DHCP. Brez DHCP-ja je mogoče povezati samo naprave, ki podpirajo način **Ad-hoc**.

1. Nastavite **Network Type** na **Wireless**.
2. Izberite **Wireless Network Setup**.
3. Nastavite **Internet Protocol Setup** na **Auto**.
 - Internetni protokol se samodejno nastavi.
4. Z uporabo možnosti **Select a network** izberite omrežje.
5. Izberite **Network Test**, da preverite povezljivost omrežja.

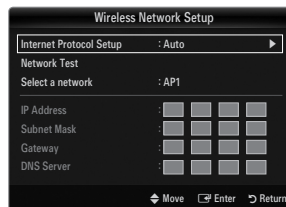

Wireless Network Setup-Manual

1. Nastavite **Network Type** na **Wireless**.
2. Izberite **Wireless Network Setup**.
3. Nastavite **Internet Protocol Setup** na **Manual**.
4. Nastavite **IP Address, Subnet Mask, Gateway** in **DNS Server**.
 - Če omrežje nastavljate ročno, pritisnite številke gumb na daljinskem upravljalniku.
5. Z uporabo možnosti **Select a network** izberite omrežje.
6. Izberite **Network Test**, da preverite povezljivost omrežja.

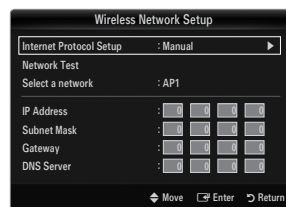

Meni vhod

□ Source List

Uporabite za izbiro televizorja ali drugega zunanjega vhodnega vira, kot je predvajalnik DVD / Blu-ray / kabelski / satelitski sprejemnik, povezanega s televizorjem. Uporabite za izbiro zelenega vhodnega vira.

 Če si želite ogledati zunanji signalni vir, pritisnite gumb **SOURCE** na daljinskem upravljalniku. Način TV lahko izberete s pritiskom gumba **TV**.

■ TV / Ext.1 / Ext.2 / AV / Component / PC / HDMI1 / HDMI2 / HDMI3/DVI / HDMI4 / USB1 / USB2

 Izberete lahko samo zunanje naprave, ki so povezane s televizorjem. Na seznamu **Source List** se bodo povezani vhodi označili in pomaknili na vrh. Nepovezani vhodi pa se bodo pomaknili na dno.

 Če sta napravi USB priključeni na vtičnici **USB1(HDD)** in **USB2**, sta prikazani kot USB1 in USB2, v tem zaporedju.

 Ext. and PC Always stay activated.

 Uporaba barvnih gumbov na daljinskem upravljalniku za seznam virov

– Rdeči (**Refresh**): za osvežitev povezanih zunanjih naprav. Pritisnite, če je vir vklopljen in povezan, vendar ni prikazan na seznamu.

– **TOOLS (Tools)**: prikaz menijev **Edit Name** in **Information**.

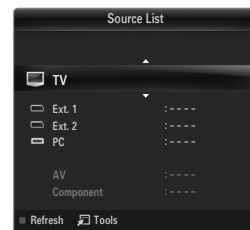
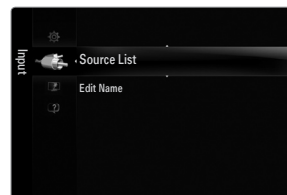

□ Edit Name

■ VCR / DVD / Cable STB / Satellite STB / PVR STB / AV Receiver / Game / Camcorder / PC / DVI Devices / TV / IPTV / Blu-ray / HD DVD / DMA

Poimenujte napravo, ki je priključena na vhodne vtičnice, da boste lažje izbrali vhodne vire.

 Če je na vrata **HDMI IN 3(DVI)** povezan računalnik z ločljivostjo 1920 x 1080 pri 60 Hz, nastavite način **HDMI3/DVI** na **DVI Devices** v možnosti **Edit Name** načina **Input**.

 Po priklopu kabla HDMI/DVI na vrata **HDMI IN 3(DVI)** nastavite način **HDMI3/DVI** na **DVI Devices** v možnosti **Edit Name** načina **Input**. V tem primeru je potrebna ločena avdio povezava.

Meni podpora

□ Legal Notice

Ogledate si lahko pravno obvestilo in splošno izjavo o zavrnitvi odgovornosti glede vsebine in storitve tretje osebe.

 Splošna izjava o zavrnitvi odgovornosti se lahko razlikuje, odvisno od države.

□ Product Guide

V navodilih za uporabo izdelka so opisane najpomembnejše funkcije televizorja.

Opisi, ki jih nudi ta funkcija, so na voljo samo v angleščini.

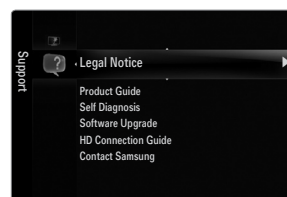

Uporaba gumbov daljinskega upravljalnika v meniju **Product Guide**.

Gumb	Delovanje
Rumeni gumb	Zaporedni prikaz vsebine možnosti Product Guide . (Samodejno predvajanje.)
◀/▶	Za premikanje kazalca in izbiro elementa.
ENTER ↵	Za izbiro trenutno izbranega elementa.
RETURN	Za vrnitev v prejšnji meni.
EXIT	Za zaustavitev trenutne funkcije in vrnitev v glavni meni Product Guide .

□ Self Diagnosis

■ Picture Test

Če menite, da imate težave s sliko, izvedite preskus slike. Oglejte si barvni vzorec na zaslonu, da preverite, ali težava še vedno obstaja.

- **Yes**: če se poskusni vzorec ne prikaže ali pa je na njem šum, izberite **Yes**. Vzrok težave je morda televizor. Za pomoč pokličite Samsungov klicni center.
- **No**: če je poskusni vzorec pravilno prikazan, izberite **No**. Vzrok težave je morda zunanja oprema. Preverite povezave. Če težave niste odpravili, si oglejte uporabniški priročnik za zunanjo napravo.

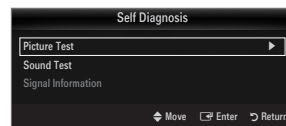

■ Sound Test

Če menite, da imate težave z zvokom, izvedite preskus zvoka. Zvok lahko preverite s predvajanjem vgrajene melodije prek televizorja.

- ☑ Če iz zvočnikov televizorja ne prihaja zvok, pred izvedbo preskusa zvoka preverite, ali je možnost **Speaker Select** nastavljena na **TV speaker** v meniju zvoka.
- ☑ Med preskusom se melodija predvaja tudi, če je možnost **Speaker Select** nastavljena na **External Speaker** ali če je bil zvok izklopljen s pritiskom gumba **MUTE**.
- **Yes**: če med preskusom zvoka slišite zvok samo iz enega zvočnika ali pa ga ne slišite, izberite **Yes**. Vzrok težave je morda televizor. Za pomoč pokličite Samsungov klicni center.
- **No**: če slišite zvok iz zvočnikov, izberite **No**. Vzrok težave je morda zunanja oprema. Preverite povezave. Če težave niste odpravili, si oglejte uporabniški priročnik za zunanjo napravo.

■ Signal Information (samo pri digitalnih kanalih)

Za razliko od analognih kanalov, pri katerih lahko kakovost sprejetega signala sega od 'sneženja' do jasne slike, je kakovost sprejetih digitalnih kanalov (HDTV) popolna ali pa sploh ni slike. Zato digitalnega kanala ni mogoče fino naravnati, kot je to mogoče pri analognem. Lahko pa prilagodite anteno, da izboljšate sprejem digitalnih kanalov, ki so na voljo.

- ☑ Če merilnik jakosti signalov kaže, da je signal šibek, fizično prilagodite anteno, da povečate jakost signalov. Nadaljujte s prilagajanjem antene, dokler ne najdete najboljšega položaja z najmočnejšim signalom.

❑ Software Upgrade

Samsung bo morda v prihodnje ponudil posodobitve vdelane programske opreme televizorja. Te nadgradnje lahko izvedete prek televizorja, če je ta povezan z internetom, ali s prenosom nove vdelane programske opreme s spletnega mesta samsung.com v pomnilniško napravo USB.

- 📄 **Current Version** je programska oprema, ki je že nameščena v televizorju.
- 📄 **Alternative Software** (varnostna kopija) prikažete prejšnjo različico, ki jo boste zamenjali.
- 📄 Programska oprema je zapisana v obliki 'leto/mesec/dan_različica'. Novejši ko je datum, novejša je različica. Priporočamo, da namestite najnovejšo različico.

■ By USB

Pogon USB, na katerem je nadgradnja vdelane programske opreme, prenesena s spletnega mesta samsung.com, vstavite v televizor Pazite, da med posodobitvijo ne odklopite napajanja ali odstranite pogona USB. Ko bo nadgradnja vdelane programske opreme končana, se bo televizor samodejno izklopil in znova vklopil. Po končani nadgradnji preverite različico vdelane programske opreme (novejša različica ima višjo številko kot starejša).

Ko je programska oprema nadgrajena, se uporabniške nastavitve videa in zvoka vrnejo na privzete (tovarniške) vrednosti. Priporočamo, da si vaše nastavitve zapišete, tako da jih boste po nadgradnji brez težav ponastavili.

■ By Channel

Nadgradnja programske opreme z uporabo oddajnega signala.

- 📄 Če med časom prenosa programske opreme izberete to funkcijo, zaženete iskanje in prenos razpoložljive programske opreme.
- 📄 Koliko časa se prenaša programska oprema, je odvisno od stanja signala.

■ Standby Mode Upgrade

Če želite nadaljevati nadgradnjo programske opreme z vklopljenim glavnim napajanjem, s pritiskanjem gumba ▲ ali ▼ izberite On. 45 minut po preklopu v stanje pripravljenosti se samodejno izvede ročna nadgradnja. Ker je napajanje enote vklopljeno notranje, lahko zaslon izdelka LCD rahlo svetli. Ta pojav lahko traja več kot 1 uro, dokler se nadgradnja programske opreme ne dokonča.

■ Alternative Software (varnostna kopija)

Če imate težave z novo vdelano programsko opremo in ta vpliva na delovanje, lahko obstoječo programsko opremo zamenjate s prejšnjo različico.

- 📄 Če ste zamenjali programsko opremo, je prikazana trenutna.
- 📄 Trenutno programsko opremo lahko zamenjate z drugo z uporabo možnosti '**Alternative Software**'.

❑ HD Connection Guide

Ta meni predstavlja način povezave za optimalno kakovost televizorja visoke ločljivosti. Te informacije si oglejte, če na televizor povežete zunanje naprave.

❑ Contact Samsung

Te informacije si oglejte, če televizor ne deluje pravilno ali če želite nadgraditi programsko opremo. Ogledate si lahko informacije o klicnih centrih, izdelku in načinu prenosa datoteke s programsko opremo.

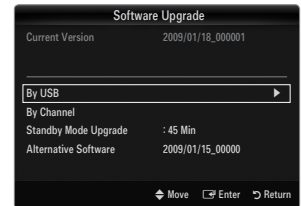
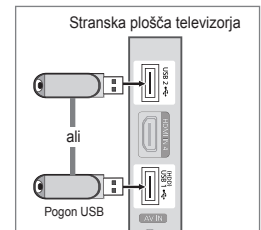



MEDIA PLAY (USB & DLNA)

Priključitev naprave USB

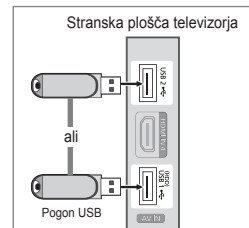
1. Za vklop televizorja pritisnite gumb **POWER**.
2. Napravo USB, na kateri so foto, glasbene in/ali filmske datoteke, priključite na vtičnico **USB1(HDD)** ali **USB2** ob strani televizorja.
3. Ko je prikazan zaslon za izbiro možnosti **Application**, pritisnite gumb **ENTER** , da izberete **Media Play (USB & DLNA)**.
 - Protokol MTP (Media Transfer Protocol) ni podprt.
 - Datotečni sistem podpira FAT16, FAT32 in NTFS.
 - Nekatere vrste digitalnih fotoaparotov in avdio naprav z USB morda ne bodo združljive s tem televizorjem.
 - Media Play** podpira samo naprave USB MSC (Mass Storage Class). MSC je samo masovna prenosna naprava. MSC-ji so ključi, bralniki pomnilniških kartic, trdi diski USB itd. (zvezdišča USB niso podprta).
 - Priključite neposredno na vrata USB na televizorju. Če uporabljate ločeno kabelsko povezavo, lahko pride do težav pri združljivosti s standardom USB.
 - Preden napravo priključite na televizor, naredite varnostno kopijo datotek, da se ne poškodujejo in da ne izgubite podatkov. Podjetje SAMSUNG ne odgovarja za poškodbe datotek ali izgubo podatkov.
 - Priključite trdi disk USB na namenska vrata **USB1(HDD)**. Če pa priključena naprava potrebuje visoko moč, je **USB1(HDD)** morda ne bo podpiral.
 - Med nalaganjem naprave USB ne izključite.
 - Naprava MSC podpira datoteke MP3 in JPEG, naprava PTP pa samo datoteke JPEG.
 - Višja kot je ločljivost slike, dalj časa se bo slika nalagala na zaslon.
 - Največja podprta ločljivost datotek JPEG je 15360 x 8640 slikovnih pik.
 - Pri nepodprtih ali poškodovanih datotekah se prikaže sporočilo 'Not Supported File Format'.
 - Če je ključ razvrščanja nastavljen na osnovni pogled, je v posamezni mapi mogoče prikazati do 1000 datotek. Drugi ključ razvrščanja lahko prikaže do 10000 datotek.
 - Datotek MP3 z DRM-jem, prenesenih z mesta, ki ni brezplačno, ni mogoče predvajati. Upravljanje digitalnih pravic (DRM) je tehnologija, ki omogoča ustvarjanje, posredovanje in upravljanje vsebine v neokrnjeni in celoviti obliki, vključno z zaščito pravic in interesov ponudnikov vsebine, preprečevanjem nezakonitega kopiranja ter upravljanjem zaračunavanja in obračunavanja.
 - Pri pomiku na fotografijo bo nalaganje morda trajalo nekaj časa. Medtem se bo na zaslonu prikazala ikona za nalaganje.
 - Če je povezanih več kot 2 napravi PTP, je mogoče naenkrat uporabljati samo eno.
 - Če je povezanih več kot ena naprava MSC, nekatere od njih morda ne bodo prepoznane. Če naprava potrebuje visoko moč (več kot 500 mA ali 5 V), naprava USB morda ne bo podprta.
 - Če se med priključevanjem ali uporabo naprave USB prikaže opozorilo o previsoki moči (nove naprave USB1/USB2 ni bilo mogoče dodati zaradi preobremenitve moči), naprava morda ne bo prepoznana ali ne bo delovala pravilno.



Uporaba gumba daljinskega upravljalnika v meniju Media Play

Gumb	Delovanje
▲/▼/◀/▶	Za premikanje kazalca in izbiro elementa.
ENTER 	Za izbiro trenutno izbranega elementa. Med predvajanjem diaproyekcije, filmske ali glasbene datoteke: <ul style="list-style-type: none">– Če med predvajanjem pritisnete gumb ENTER , začasno ustavite predvajanje.– Če med začasno zaustavitvijo pritisnete gumb ENTER , se predvajanje nadaljuje.
▶/	Za predvajanje ali začasno zaustavitev diaproyekcije, glasbe ali filma.
RETURN	Za vrnitev v prejšnji meni.
TOOLS	Za izbiro različnih funkcij v menijih za fotografije, glasbo in film.
■	Za zaustavitev trenutne diaproyekcije, glasbene ali filmske datoteke.
◀◀/▶▶	Za skok na prejšnjo/naslednjo skupino.
INFO	Za prikaz informacij o datoteki.
MEDIA.P	Za izhod iz načina Media Play .
∧ P ∨, EXIT, TV	Za ustavitev načina Media Play in vrnitev v način televizorja.

Funkcija Media Play

Ta funkcija omogoča ogled in poslušanje foto, glasbenih in/ali filmskih datotek, ki so shranjene v napravi USB MSC (Mass Storage Class).

Morda ne bo mogoče predvajati večpredstavnostnih datotek brez veljavnih licenc.

Odpiranje menija Media Play (USB & DLNA)

1. Pritisnite gumb **MENU**. S pritiskanjem gumba **▲** ali **▼** izberite možnost **Application**, nato pritisnite gumb **ENTER**.
2. S pritiskanjem gumba **▲** ali **▼** izberite možnost **Media Play (USB & DLNA)**, nato pritisnite gumb **ENTER**.
 - Prikaže se meni **Media Play (USB & DLNA)**.
 - Pritisnite gumb **MEDIA.P** na daljinskem upravljalniku, da prikazete meni **Media Play**.
 - Pritisnite gumb **SOURCE** na daljinskem upravljalniku, da si ogledate seznam virov. Nato s pritiskanjem gumba **▲** ali **▼** izberite **USB**.
3. Pritisnite rdeči gumb, nato s pritiskanjem gumba **▲** ali **▼** izberite pomnilnik USB. Pritisnite gumb **ENTER**.
 - Ta funkcija je odvisna od pomnilnika USB/naprave DLNA.
 - Ime izbrane naprave USB se prikaže na spodnjem levem delu zaslona.
4. S pritiskanjem gumba **◀** ali **▶** izberite ikono (**Photo**, **Music**, **Movie**, **Setup**) in nato pritisnite gumb **ENTER**.
 - Za izhod iz načina **Media Play** pritisnite gumb **MEDIA.P** na daljinskem upravljalniku.

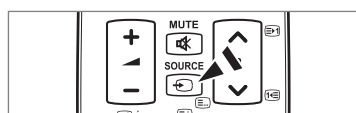
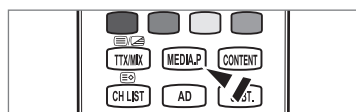
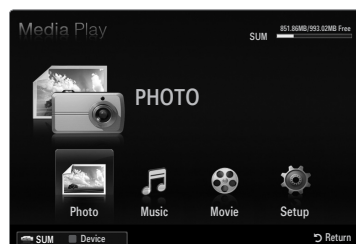

Varna odstranitev pomnilniške naprave USB

Za varno odstranjevanje naprave s televizorja.

1. Na zaslonu s seznamom datotek Media Play ali med predvajanjem diaproyekcije, glasbe ali filma pritisnite gumb **TOOLS**.
2. S pritiskanjem gumba **▲** ali **▼** izberite možnost **Remove Safely** in nato pritisnite gumb **ENTER**.
3. Odstranite napravo USB s televizorja.

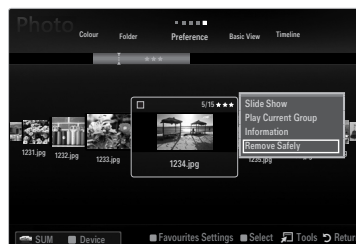

Prikaz na zaslonu

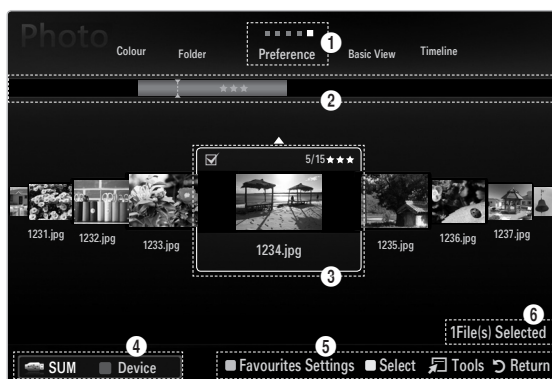

Razdelek s seznamom ključev razvrščanja

Razdelek s seznamom skupin

Razdelek s seznamom datotek

Z uporabo gumba za navzgor ali navzdol se pomaknite na 'Razdelek s seznamom ključev razvrščanja', 'Razdelek s seznamom skupin' ali 'Razdelek s seznamom datotek'. Ko ste izbrali razdelek, s pritiskanjem gumba **◀** ali **▶** izberite element.

1. Trenutni ključ razvrščanja: v tem polju je prikazan trenutni standard razvrščanja datotek. Standard razvrščanja datotek spremenite s pritiskanjem gumba **◀** ali **▶**.
2. Ogled skupin: prikaz podrobnih skupin datotek, razvrščenih glede na izbrani ključ razvrščanja. Označena je skupina razvrščanja, v kateri je trenutno izbrana datoteka.
3. Trenutno izbrana datoteka: izbrana datoteka je datoteka, ki jo lahko zdaj upravljate. Foto in filmske datoteke so prikazane kot sličice.
4. Trenutna naprava: prikazuje ime trenutno izbrane naprave. Če želite izbrati napravo, pritisnite rdeči gumb.
 - Rdeči gumb (**Device**): za izbiro priključene naprave.

- 5 Elementi pomoči
 - Zeleni gumb (**Favourites Settings**): za spremembo nastavitve priključenih za izbrano datoteko. Gumb pritisnete, dokler se ne prikaže zelena vrednost.
 - Rumeni gumb (**Select**): za izbiro datoteke s seznama datotek. Izbrane datoteke so označene s simbolom ✓. Če želite izbrati datoteko preklicati, znova pritisnite rumeni gumb.
 - **TOOLS (Tools)**: za prikaz menijev z možnostmi. (Meni z možnostmi se spremeni glede na trenutno stanje.)
- 6 Informacije o izbiri elementov: prikazuje število datotek, ki jih izberete z rumenim gumbom.

Urejanje seznama fotografij / glasbe / filmov

Basic View

Za prikaz map v pomnilniški napravi USB. Če izberete mapo in pritisnete gumb **ENTER** [↵], se prikažejo samo foto datoteke v izbrani mapi.

- Če so datoteke razvrščene po standardu **Basic View**, datotek priključenih ni mogoče nastaviti.

Folder

Za razvrstitev datotek po mapah. Če je v USB-ju več map, so foto datoteke prikazane po posameznih mapah. Prva je prikazana datoteka v korenski mapi, ostale pa so prikazane po abecednem redu.

Preference → ★★★★★ / ★★★★★ / ★★★★★ / ★★★★★

Za razvrstitev datotek po pomembnosti (Priključene).

- Spreminjanje nastavitve priključenih
Na seznamu fotografij izberite želeno in pritisnite zeleni gumb, dokler se ne prikaže zelena nastavitve.
- Zvezdice se uporabljajo samo za združevanje. Na primer nastavitve 3 zvezdic nima prednosti pred nastavitvijo 1 zvezdice.

Timeline (Photo / Movie)

Za razvrstitev in prikaz naslovov glasbene ali filmske po simbolih/številkah/abecedi/v posebnem zaporedju.

Title (Music / Movie)

Za razvrstitev naslovov glasbenih datotek po simbolih/številkah/abecedi/v posebnem zaporedju ter prikaz glasbene datoteke.

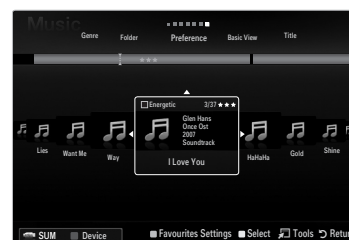

Photo

Colour → Red / Yellow / Green / Blue / Magenta / Black / Gray / Unclassified

Za razvrstitev fotografij po barvi. Informacije o barvah fotografij lahko spremenite.

- Pred razvrščanjem fotografij po barvah nastavite **Use Colour View** na On v meniju **Setup**.

Music

Artist

Za razvrstitev glasbenih datotek glede na izvajalca po simbolih/številkah/abecedi/v posebnem zaporedju.

Mood → Energetic / Rhythmical / Sad / Exciting / Calm / Unclassified

Za razvrstitev glasbenih datotek po vzdušju. Informacije o vzdušju glasbe lahko spremenite.

Genre

Za razvrstitev glasbenih datotek po žanru.

Meni z možnostmi za seznam fotografij / glasbe / filmov

1. Pritisnite gumb **MEDIA.P**.
2. S pritiskanjem gumba ◀ ali ▶ izberite **Photo**, **Music** ali **Movie**, nato pritisnite gumb **ENTER** ↵.
3. S pritiskanjem gumba ◀ ali ▶ izberite želeno datoteko.
 - Izbiranje več datotek
 - S pritiskanjem gumba ◀ ali ▶ izberite želeno datoteko. Nato pritisnite rumeni gumb.
 - Če želite izbrati več datotek, ponovite zgornji postopek.
 - Poleg izbrane datoteke se prikaže oznaka ✓.
4. Pritisnite gumb **TOOLS**.
 - Meni z možnostmi se spremeni glede na trenutno stanje.

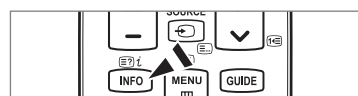
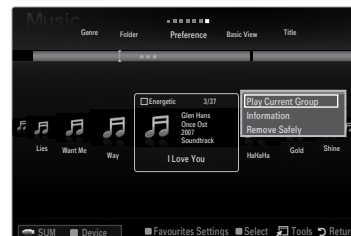

Play Current Group

V tem meniju lahko predvajate diapriprojkcijo, sestavljeno samo iz foto datotek v trenutno izbrani skupini razvrščanja.

Deselect All (če je izbrana vsaj ena datoteka)

Za preklc izbire vseh datotek.

Oznaka ✓, ki pomeni, da je določena datoteka izbrana, se skrjuje.

Information

Prikaz informacij o foto / glasbene / filmov datoteke Na enak način si lahko ogledate informacije o datotekah tudi med diapriprojkcijo.

Za ogled informacij pritisnite gumb **INFO**

Remove Safely

Za varno odstranjevanje naprave s televizorja.

Photo

Slide Show

V tem meniju lahko predvajate diapriprojkcijo foto datotek, shranjenih v pomnilniški napravi USB.

Change Group (če je ključ razvrščanja Colour)

Spremenite lahko informacije o barvah izbrane foto datoteke (ali skupine datotek), da jo premaknete iz ene barvne skupine v drugo.

S tem ne spremenite dejanskih barv fotografije.

Informacije o skupini trenutne datoteke se posodobijo in fotografije se premaknejo v novo barvno skupino.

Če želite spremeniti informacije za več datotek, s pritiskom rumenega gumba izberite zelene datoteke.

Music

Change Group (če je ključ razvrščanja Mood)

Informacije o vzdušju glasbenih datotek lahko spremenite. Informacije o skupini trenutne datoteke se posodobijo in datoteka se premakne v novo skupino. Če želite spremeniti informacije za več datotek, izberite datoteke s pritiskanjem rumenega gumba.

Meni z možnostmi za diaproyekcije / predvajanje glasbe / predvajanje filmov

1. Med predvajanjem diaproyekcije (ali ogledom fotografije) ali glasbe ali filma pritisnite gumb **TOOLS**, da nastavite možnost.
2. S pritiskanjem gumba **▲** ali **▼** izberite željeno možnost, nato pritisnite gumb **ENTER**.

Picture Setting / Sound Setting

Za izbiro slikovnih in zvočnih nastavitev.

Information

Za prikaz informacij o datoteki.

Remove Safely

Za varno odstranjevanje naprave s televizorja.

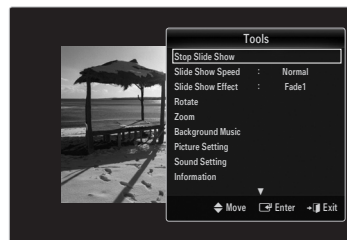

Meni z možnostmi za diaproyekcije

Stop Slide Show / Start Slide Show

Diaproyekcijo lahko zaženete ali ustavite.

Slide Show Speed → Slow / Normal / Fast

Za izbiro hitrosti diaproyekcije.

Ta funkcija je na voljo samo med diaproyekcijo.

Med predvajanjem diaproyekcije lahko hitrost spremenite tudi s pritiskanjem gumba **◀** (REW) ali **▶** (FF).

Slide Show Effect

Za izbiro učinka prehoda zaslona, ki naj se uporabi v diaproyekciji.

None / Fade1 / Fade2 / Blind / Spiral / Checker / Linear / Stairs / Wipe / Random

Ta funkcija je na voljo samo med diaproyekcijo.

Rotate

Fotografije, shranjene v pomnilniški napravi USB, lahko zasukate.

Vsakič ko pritisnete gumb **◀**, zasukate sliko za 270°, 180°, 90° ali 0°.

Vsakič ko pritisnete gumb **▶**, zasukate sliko za 90°, 180°, 270° ali 0°.

Zasukana fotografija se ne shrani.

Zoom

Fotografije, shranjene v pomnilniški napravi USB, lahko povečate. (x 1 → x 2 → x 4)

Če želite povečano fotografijo premakniti, najprej pritisnite gumb **ENTER**, nato pa pritisnite gumb **▲/▼/◀/▶**. Če je povečana slika manjša od originalne velikosti zaslona, slike ni mogoče premakniti na drugo mesto.

Povečana fotografija se ne shrani.

Background Music

Med ogledom diaproyekcije lahko izberete glasbo za ozadje.

To funkcijo je mogoče uporabiti samo, če so v napravi USB shranjene glasbene in foto datoteke.

Za spremembo načina glasbe za ozadje morate naložiti glasbene datoteke. Za nalaganje predvajajte glasbene datoteke v kategoriji glasbe.

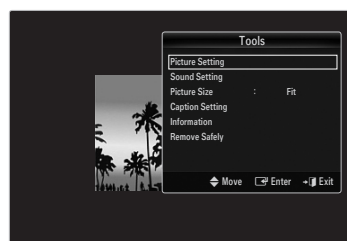

Meni z možnostmi za predvajanje glasbe

Repeat Mode → On / Off

Za ponavljajoče se predvajanje glasbenih datotek.

Meni z možnostmi za predvajanje filmov

Picture Size → Fit / Original

Play video at the screen size or original size.





Caption Setting

Za nastavitve napisov za film.

Ogled fotografije ali diaproyekcije

Ogled diaproyekcije

- ☑ V diaproyekcijo bodo vključene vse datoteke iz razdelka s seznamom datotek.
- ☑ Med diaproyekcijo so datoteke prikazane v zaporedju od trenutno prikazane datoteke naprej.
- ☑ Fotografije v diaproyekciji si sledijo tako, kot so razvrščene v razdelku s seznamom datotek.
- ☑ Med diaproyekcijo se lahko samodejno predvajajo glasbene datoteke, če je možnost **Background Music** nastavljena na **On**.
- ☑ Ko je prikazan seznam fotografij, za začetek diaproyekcije pritisnite gumb **▶** (Predvajaj)/**ENTER**  na daljinskem upravljalniku.
- ☑ **Kontrolni gumbi za diaproyekcijo**

Gumb	Delovanje
ENTER 	Za predvajanje/začasno zaustavitev diaproyekcije.
	Za predvajanje diaproyekcije.
	Za začasno zaustavitev diaproyekcije.
	Za ustavitev diaproyekcije in vrnitev na seznam fotografij.
	Za spremembo hitrosti predvajanja diaproyekcije.
TOOLS	Za izbiro različnih funkcij v menijih za fotografije.

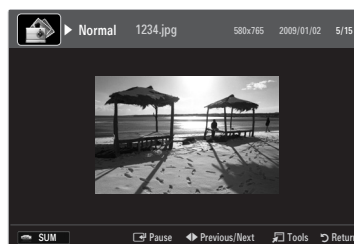
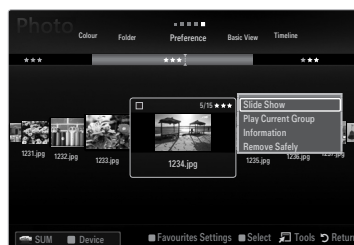

Predvajanje trenutne skupine

1. S pritiskanjem gumba **▲** se pomaknete na razdelek s ključi razvrščanja.
2. S pritiskanjem gumba **◀** ali **▶** izberite standard razvrščanja.
3. S pritiskanjem gumba **▼** se pomaknete na razdelek s seznamom skupin.
4. S pritiskanjem gumba **◀** in **▶** izberite skupino.
5. Pritisnite gumb **▶** (Predvajaj). Zažene se diaproyekcija z datotekami izbrane skupine.

• Druga možnost

1. Izberite ključ razvrščanja in nato v razdelku s seznamom datotek izberite fotografije, ki so v zeleni skupini.
 - ☑ Za pomik na prejšnjo/naslednjo skupino pritisnite gumb **◀◀** (REW) ali **▶▶** (FF).
2. Pritisnite gumb **TOOLS**.
3. S pritiskanjem gumba **▲** ali **▼** izberite **Play Current Group**, nato pritisnite gumb **ENTER** .
- ☑ V diaproyekciji se bodo predvajale samo fotografije iz izbrane skupine, vključno z izbranimi datotekami.



Za predvajanje diaproyekcije, sestavljene samo iz izbranih datotek

1. S pritiskanjem gumba **▼** izberite razdelek s seznamom datotek.
2. Z gumbom **◀** ali **▶** izberite zeleno fotografijo v razdelku s seznamom datotek.
3. Pritisnite rumeni gumb.
4. Če želite izbrati več fotografij, ponovite zgornji postopek.
 - ☑ Levo od izbrane fotografije se prikaže oznaka **✓**.
 - ☑ Če izberete eno datoteko, diaproyekcija ni mogoča.
 - ☑ Če želite preklicati izbiro vseh izbranih datotek, pritisnite gumb **TOOLS** in izberite **Deselect All**.
5. Pritisnite gumb **▶** (Predvajaj)/**ENTER** .
- ☑ Izbrane datoteke se bodo predvajale v diaproyekciji.

• Druga možnost

1. Ko se premaknete v razdelek s seznamom datotek, pritisnite rumene gumbe, da izberete zelene fotografije.
2. Pritisnite gumb **TOOLS**.
3. Z gumbom **▲** ali **▼** izberite **Slide Show**, nato pritisnite gumb **ENTER** .
- ☑ Izbrane datoteke se bodo predvajale v diaproyekciji.



Predvajanje glasbe

Predvajanje glasbene datoteke

1. S pritiskanjem gumba ▼ izberite razdelek s seznamom datotek.
2. S pritiskanjem gumba ◀ ali ▶ izberite glasbeno datoteko za predvajanje.
3. Pritisnite gumb ▶ (Predvajaj)/ENTER .
 - Ta meni prikazuje samo datoteke s končnico za datoteke MP3. Datoteke z drugimi končnicami niso prikazane, tudi če so shranjene v isti napravi USB.
 - Izbrana datoteka je prikazana na vrhu, skupaj s časom predvajanja.
 - Glasnost glasbe prilagodite z gumbom za glasnost na daljinskem upravljalniku. Za izklop zvoka pritisnite gumb **MUTE** na daljinskem upravljalniku.
 - Če zvok pri predvajanju datotek MP3 ni sprejemljiv, prilagodite **Equalizer** in **SRS TruSurround** v meniju zvoka. (Preveč modulirana datoteka MP3 lahko povzroči težave z zvokom.)
 - Trajanje predvajanja glasbene datoteke bo morda prikazano kot '00:00:00', če na začetku datoteke ni informacij o času predvajanja.
 - ◀◀ (REW) in ▶▶ (FF) med predvajanjem ne delujeta.
- Kontrolni gumbi za predvajanje glasbe**



Gumb	Delovanje
ENTER 	Za predvajanje/začasno zaustavitev filmske datoteke.
▶	Za predvajanje glasbene datoteke
⏏	Za začasno zaustavitev glasbene datoteke
■	Za izhod iz načina predvajanja in vrnitev na seznam glasbe.
TOOLS	Za izbiro različnih funkcij v menijih za glasbo.

Ikona za informacije o glasbenih funkcijah

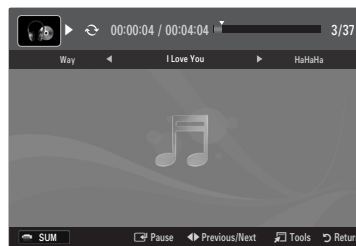
	Če se ponovijo vse glasbene datoteke v mapi (ali izbrani datoteki). Možnost Repeat Mode je nastavljena na On .
	Če se vse glasbene datoteke v mapi (ali izbrani datoteki) predvajajo enkrat. Možnost Repeat Mode je nastavljena na Off .



Predvajanje glasbene skupine

1. S pritiskanjem gumba ▲ se pomaknite na razdelek s ključi razvrščanja.
 2. S pritiskanjem gumba ◀ ali ▶ izberite standard razvrščanja.
 3. S pritiskanjem gumba ▼ ali ENTER  se pomaknite na razdelek s seznamom skupin.
 4. Pritisnite gumb ▶ (Predvajaj). Datoteke izbrane skupine se bodo začele predvajati.
- **Druga možnost**
 1. Izberite ključ razvrščanja in nato v razdelku s seznamom datotek izberite datoteke, ki so v zeleni skupini.
 - Za pomik na prejšnjo/naslednjo skupino pritisnite gumb ◀◀ (REW) ali ▶▶ (FF).
 2. Pritisnite gumb **TOOLS**.
 3. S pritiskanjem gumba ▲ ali ▼ izberite **Play Current Group**, nato pritisnite gumb ENTER .
 - Predvajajo se glasbene datoteke v skupini razvrščanja, vključno z izbrano datoteko.

Predvajanje izbranih glasbenih datotek

1. S pritiskanjem gumba ▼ izberite razdelek s seznamom datotek.
2. S pritiskanjem gumba ◀ ali ▶ izberite zeleno glasbeno datoteko.
3. Pritisnite rumeni gumb.
4. Če želite izbrati več glasbenih datotek, ponovite zgornji postopek.
 - Levo od izbrane glasbene datoteke se prikaže oznaka ✓.
 - Če želite preključiti izbiro vseh izbranih datotek, pritisnite gumb **TOOLS** in izberite **Deselect All**.
5. Pritisnite gumb ▶ (Predvajaj)/ENTER .
 - Predvajale se bodo izbrane datoteke.

Predvajanje filmske datoteke

Predvajanje filmske datoteke

1. S pritiskanjem gumba ▼ izberite razdelek s seznamom datotek.
2. S pritiskanjem gumba ◀ ali ▶ izberite film, ki ga želite predvajati.
3. Pritisnite gumb ▶ (Predvajaj) **ENTER** .
 - Izbrana datoteka se začne predvajati.
 - Izbrana datoteka je prikazana na vrhu, skupaj s časom predvajanja.
 - Trajanje predvajanja filmske datoteke bo morda prikazano kot '00:00:00', če na začetku datoteke ni informacij o času predvajanja.
 - Gledate lahko zanimive večpredstavnostne datoteke iger, funkcija igranja pa ni podprta.

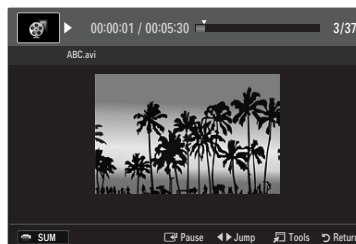







Podprte oblike zapisa podnapisov

Ime	Datotečna pripona	Oblika zapisa
Besedilo na osnovi časa MPEG-4	.txt	XML
SAMI	.smi	HTML
SubRip	.srt	Na osnovi niza
SubViewer	.sub	Na osnovi niza
Mikro DVD	.sub ali .txt	Na osnovi niza













Podprte oblike video zapisa

Datotečna pripona	Vsebnik	Video dekoder	Zvočni kodek	Ločljivost
*.avi	AVI	Divx 3.11 / 4.x / 5.1 / 6.0	MP3 AC3 LPCM ADPCM	720x576
		XviD		1920x1080
		H.264 BP / MP / HP		1920x1080
		MPEG4 SP / ASP		1920x1080
		Motion JPEG		800x600
*.mkv	MKV	Divx 3.11 / 4.x / 5.1 / 6.0	MP3 AC3 LPCM ADPCM	720x576
		XviD		1920x1080
		H.264 BP / MP / HP		1920x1080
		MPEG4 SP / ASP		1920x1080
		Motion JPEG		800x600
*.asf	ASF	Divx 3.11 / 4.x / 5.1 / 6.0	MP3 AC3 LPCM ADPCM WMA	720x576
		XviD		1920x1080
		H.264 BP / MP / HP		1920x1080
		MPEG4 SP / ASP		1920x1080
		Motion JPEG		800x600
*.wmv	ASF	VC1	WMA	1920x1080
*.mp4	MP4 (SMP4)	H.264 BP / MP / HP	MP3 ADPCM AAC	1920x1080
		MPEG4 SP / ASP		1920x1080
		XVID		1920x1080
*.3gp	3GPP	H.264 BP / MP / HP	ADPCM AAC	1920x1080
		MPEG4 SP / ASP		1920x1080
*.vro *.vob	VRO VOB	MPEG2	AC3 MPEG LPCM	1920x1080
		MPEG2		1920x1080
*.mpg *.mpeg	PS	MPEG1	AC3 MPEG LPCM	1920x1080
		MPEG2		1920x1080
*.ts *.tp *.trp	TS	MPEG2	AAC MP3	1920x1080
		H.264		1920x1080
		VC1		1920x1080









Kontrolni gumbi za predvajanje videov

Gumb	Delovanje
ENTER 	Za predvajanje/začasno zaustavitev filmske datoteke
	Za predvajanje filmske datoteke
	Za začasno zaustavitev filmske datoteke
TOOLS	Za zagon različnih funkcij v menijih za filme.
	Za izhod iz načina predvajanja in vrnitev na seznam filmov.
	Za preskok filma naprej ali nazaj.
	Za pomik na prvo/zadnjo datoteko.
	Za predvajanje datoteke z dvojno hitrostjo. Funkcija morda ni podprta, odvisno od kodeka.

Predvajanje skupine filmov







1. S pritiskanjem gumba  se pomaknite na razdelek s ključi razvrščanja.
 2. S pritiskanjem gumba  ali  izberite standard razvrščanja.
 3. S pritiskanjem gumba  ali **ENTER**  se pomaknite na razdelek s seznamom skupin.
 4. Pritisnite gumb  (Predvajaj). Predvajati se bodo začele samo datoteke izbrane skupine.
- **Druga možnost**
 1. Izberite ključ razvrščanja in nato v razdelku s seznamom datotek izberite datoteke, ki so v zeleni skupini.
 -  Za pomik na prejšnjo/naslednjo skupino pritisnite gumb  (REW) ali  (FF).
 2. Pritisnite gumb **TOOLS**.
 3. S pritiskanjem gumba  ali  izberite **Play Current Group**, nato pritisnite gumb **ENTER** .
 -  Predvajajo se filmske datoteke v skupini razvrščanja, vključno z izbrano datoteko.

Predvajanje izbranih filmskih datotek

1. S pritiskanjem gumba  izberite razdelek s seznamom datotek.
2. S pritiskanjem gumba  ali  izberite zeleno glasbeno datoteko.
3. Pritisnite rumeni gumb.
 -  Levo od izbrane filmske datoteke se prikaže oznaka .
 -  Če želite preklicati izbiro vseh izbranih datotek, pritisnite gumb **TOOLS** in izberite **Deselect All**.
4. Če želite izbrati več filmskih datotek, ponovite zgornji postopek.
5. Pritisnite gumb  (Predvajaj)/**ENTER** .
-  Predvaja se samo izbrana datoteka.

Neprekinjeno predvajanje filma (nadaljevanje predvajanja)

Če zapustite funkcijo predvajanja filma, je film mogoče pozneje predvajati od mesta, kjer ste ga zaustavili.

1. Z gumbom  ali  v razdelku s seznamom datotek izberite film, ki ga želite predvajati neprekinjeno.
2. Pritisnite gumb  (Predvajaj)/**ENTER** .
3. S pritiskom modrega gumba izberite neprekinjeno predvajanje **Play Continuously** (Resume Play).
 -  Film se začne predvajati na mestu, kjer ste ga zaustavili.
 -  Če je funkcija **Cont. Movie Play Help** (pomoč za neprekinjeno predvajanje filmov) nastavljena na **On** (vklop) v meniju **Setup** (namestitve), se ob nadaljevanju predvajanja prikaže pojavno sporočilo.

Uporaba menija Setup

V meniju nastavitve so prikazane uporabniške nastavitve menija **Media Play**.

1. Pritisnite gumb **MEDIA.P**.
2. S pritiskanjem gumba ◀ ali ▶ izberite **Setup** in nato pritisnite gumb **ENTER** ↵.
3. S pritiskanjem ▲ ali ▼ izberite zeleno možnost.
4. S pritiskanjem gumba ◀ ali ▶ izberite možnost.
 - Za izhod iz načina **Media Play** pritisnite gumb **MEDIA.P** na daljinskem upravljalniku.

■ Use Colour View → On / Off

Za izbiro razvrščanja fotografij po barvi. Če je ta možnost nastavljena na On, se lahko čas nalaganja podaljša zaradi zbiranja informacij o fotografijah.

■ Music Repeat Mode → On / Off

Za ponavljajoče predvajanje glasbenih datotek.

■ Cont. movie play help → On / Off

Za prikaz pojavnih sporočil s pomočjo za neprekinjeno predvajanje filmov.

■ Get the DivX® VOD registration code

Za prikaz registracijske kode, ki je dodeljena televizorju. Če se povežete s spletnim mestom podjetja DivX in prek osebnega računa registrirate registracijsko kodo, lahko prenesete registracijsko datoteko za video na zahtevo.

Če zažene registracijo videa na zahtevo z uporabo funkcije predajanja predstavnosti, se izvede registracija.

Za več informacij o videu na zahtevo DivX® obiščite www.DivX.com.

■ Get the DivX® VOD deactivation code

Če video na zahtevo DivX® ni registriran, se prikaže koda za deaktiviranje registracije.

Če to funkcijo izvedete, ko je video na zahtevo DivX® registriran, se trenutna registracija videa na zahtevo DivX® deaktivira.

■ Screen Saver Run Time → 2 hours / 4 hours / 8 hours

Za nastavev časa, po preteku katerega naj se prikaže ohranjevalnik zaslona.

■ Information

Za ogled informacij o priključeni napravi.

■ Remove Safely

Za varno odstranjevanje naprave s televizorja.

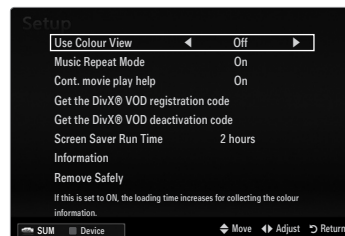

MEDIA PLAY -DLNA

Nastavitev omrežja DLNA

Omrežje DLNA omogoča, da si slike, glasbo in videe, shranjene v računalniku ali televizorju, ogledate prek omrežne povezave v načinu predvajanja predstavnosti. Tako vam datotek ni treba več kopirati v shranjevalno napravo USB in priključevati napravo na televizor. Če želite uporabiti DLNA, morate televizor priključiti v omrežje in v računalnik namestiti aplikacijo DLNA.

Diagram omrežne povezave – kabelske

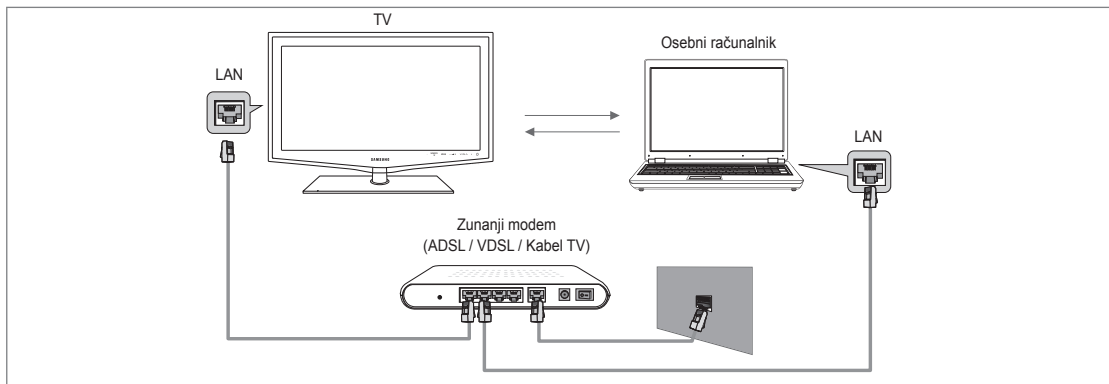
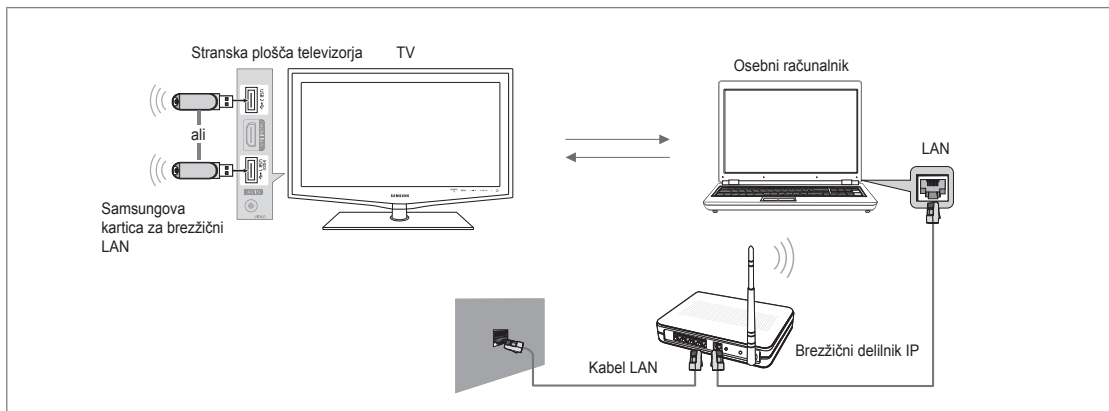

Diagram omrežne povezave – brezžične



1. Za več informacij o konfiguriranju omrežja si oglejte razdelek 'Nastavitev omrežja'.
 - Priporočamo, da televizor in računa. Prvi 3 deli naslova maske podomrežja televizorja in naslova IP računalnika morajo biti enaki, spremenite samo zadnji del (naslov gostitelja) (npr. naslov IP: 123.456.789.**)
2. Računalnik, v katerega boste namestili program **Samsung PC Share Manager**, priključite na zunanji modem s kablom LAN.
 - TV lahko z računalnikom povežete neposredno, brez povezave prek usmerjevalnika.

Namestitev aplikacije DLNA

Da boste lahko predvajali vsebino v računalniku ali televizorju, namestite aplikacijo. Če želite funkcijo DLNA uporabljati brez težav, uporabite program na CD-ROM-u, ki je priložen televizorju, ali program Samsung PC Share Manager, ki je primeren za vaš model televizorja in ki ga lahko prenesete s spletnega mesta podjetja Samsung.

Sistemske zahteve

1. V računalnik vstavite programski CD, ki ste ga dobili s televizorjem.
2. Za namestitev programa je potrebnega 30 MB prostora na trdem disku.
 - ☑ Če imate datoteke v skupni rabi, je za 100 datotek potrebnega do 30MB prostora na trdem disku.
 - ☑ Če prekličete skupno rabo datotek, se na trdem disku sprostijo tudi prostor, ki je bil prej napolnjen z informacijami o sličicah.

Podprte oblike zapisa

- Slika: JPEG/avdio: MP3/video: vsebnik oblik zapisa AVI, MKV, ASF, MP4, 3GPP, PS, TS. Za podrobnosti o podprtih oblikah video zapisa si oglejte navodila 'Predvajanje filmske datoteke'.

Namestitev aplikacije



1. Zaženite datoteko Setup.exe na programskem CD-ju, ki ste ga prejeli z izdelkom.
 - ☑ Sicer pa lahko datoteko prenesete tudi s spletnega mesta www.samsung.com.
2. Namestite program SAMSUNG PC Share Manager, kot prikazujejo spodnje slike.
3. Po končani namestitvi se na namizju prikaže ikona PC Share Manager.
 - ☑ Za zagon programa dvokliknite ikono.

Uporaba aplikacije DLNA

Vsebina zaslona programa

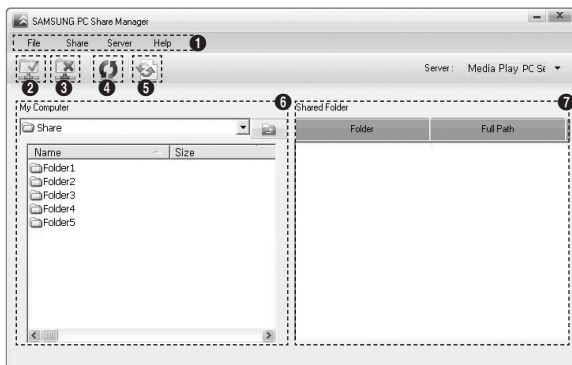

1. Meniji: V aplikaciji so na voljo naslednji meniji: **File, Share, Server in Help.**
2. Kliknite, če želite dati izbrano mapo strežnika računalnika v skupno rabo.
3. Kliknite, če želite preklicati skupno rabo.
4. Kliknite, če želite osvežiti mapo in datoteke računalnika.
5. Kliknite, če želite sinhronizirati stanje skupne rabe.
6. Za navedbo map in datotek računalnika, ki so namenjene skupni rabi.
7. Za navedbo map, ki jih ima uporabnik v skupni rabi.

□ Share

■ Folder

Mapo, ki je shranjena v računalniku, lahko daste v skupno rabo v televizor.

■ Preklic možnosti Shared Folder

Skupno rabo mape v računalniku lahko prekličete. Izberite mapo v podoknu **Shared Folder** in nato **Unshare Folder**.

■ Uveljavitev trenutnih nastavitvev

Ta postopek izvedite, kadar je potrebna sinhronizacija zaradi nove mape v skupni rabi ali preklica mape v skupni rabi. Z menijem **Set Changed State** uveljavite spremembe za mape v skupni rabi, shranjene v računalniškem programu za skupno rabo.

Ker je uveljavljanje sprememb za notranje podatke zamudno, lahko s to funkcijo uporabnik uveljavi spremembe samo, kadar je potrebno. Dokler ne izberete menija **Set Changed State**, se spremenjeno stanje mape v skupni rabi ne uveljavi v strežniku. Spremembe za mape v skupni rabi se ne uveljavijo v računalniku, dokler ne izberete menija **Set Changed State**.

■ Nastavitev dovoljenja za dostop

Da lahko televizor najde računalnik, mora biti televizor v oknu nastavitve dovoljenja za dostop nastavljen na **Set Device Policy**. Poleg tega morata biti strežnik računalnika in televizor v istem podomrežju.

- Način: Izberite meni **Share** in nato **Set Device Policy**. Zavrtnjeni elementi so obarvani sivo. Dovoljenja za dostop lahko spreminjate z gumbom za dovoljenje **Accept/Deny**. Če želite izbrisati element, ga izberite in nato izberite **Delete Item**.

□ Server

■ Server

Računalnik lahko uporabljate ali nehate uporabljati kot strežnik.

■ Run DLNA Digital Media Server when Windows Starts

Lahko določite, ali naj se strežnik računalnika samodejno zažene ob zagonu programa Windows.

■ Change server name

Za preimenovanje strežnika računalnika.

Uporaba funkcije DLNA

Uporaba menija DLNA

Standard DLNA (Digital Living Network Alliance) omogoča predvajanje vsebine, shranjene v strežniku DLNA (običajno v računalniku), ki je povezan s televizorjem ali prek omrežja. Predvajanje predstavnosti omogoča predvajanje vsebine, shranjene v pomnilniški napravi USB, ki je priključena na televizor, DLNA pa omogoča predvajanje vsebine, shranjene v strežniku DLNA (v računalniku), ki je povezan s televizorjem ali prek omrežja. Postopki za uporabo vsebine so enaki kot za **Media Play (USB & DLNA)**.

1. Pritisnite gumba **MEDIA.P** na daljinskem upravljalniku, da prikažete meni **DLNA**.
2. S pritiskanjem gumba ◀ ali ▶ izberite ikono (**Photo, Music, Movie, Setup**) in nato pritisnite gumb **ENTER** 
 - ☑ Za izhod iz načina **DLNA** pritisnite gumb **MEDIA.P** na daljinskem upravljalniku.
 - ☑ DLNA ne podpira naslednjih funkcij.
 - Glasba za ozadje in nastavitev glasbe za ozadje.
 - Razvrščanje datotek po pomembnosti v mapah s fotografijami, glasbo in filmi.
 - Spreminjanje skupine.
 - Kopiranje/brisanje.
 - Varna odstranitev.
 - Funkcije tipke REW/FF (◀/▶) med predvajanjem filma.
 - Neprekinjeno predvajanje filma (nadaljevanje predvajanja).
 - ☑ Funkcija preskoka morda ne bo delovala pri nekaterih vsebnikih, kot sta asf in mkv.
 - ☑ Divx DRM, večkanalni zvok in vdelani napisi niso podprti.
 - ☑ Program Samsung PC Share manager mora biti dovoljen s strani požarnega zida računalnika.
 - ☑ Pri DLNA drugih proizvajalcev funkcija preskoka (tipki ◀/▶) ali začasne zaustavitve med predvajanjem filma morda ne bo delovala; odvisno od informacij o vsebini.
 - ☑ Čas predvajanja med samim predvajanjem filma morda ne bo prikazan.

Povezava naprav, ki podpirajo Anynet+

Kaj je Anynet+?

Anynet+ je funkcija, ki omogoča upravljanje vseh povezanih Samsungovih naprav, ki podpirajo Anynet+, z daljinskim upravljalnikom Samsungovega televizorja. Sistem Anynet+ lahko uporabljate pri Samsungovih napravah, ki imajo funkcijo Anynet+. Prepričajte se, da ima vaša Samsungova naprava to funkcijo, in sicer tako, da preverite, ali je na njej logotip Anynet+.

Povezava s televizorjem

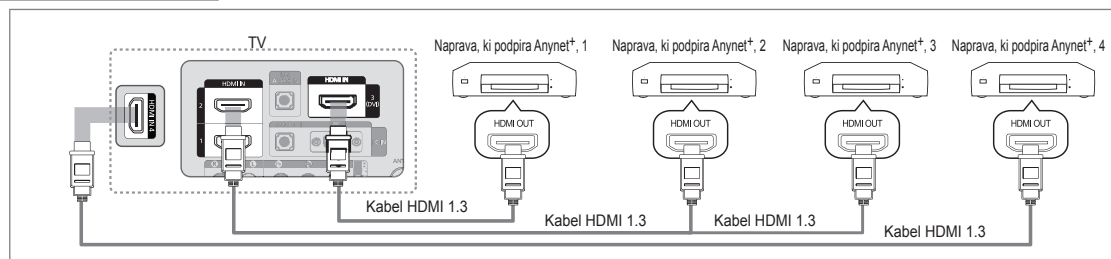

1. Vtičnico **HDMI IN** (1, 2, 3(DVI) ali 4) na televizorju in vtičnico **HDMI OUT** na ustrezni napravi, ki podpira Anynet+, povežite s kablom HDMI.

Povezava z domačim kinom

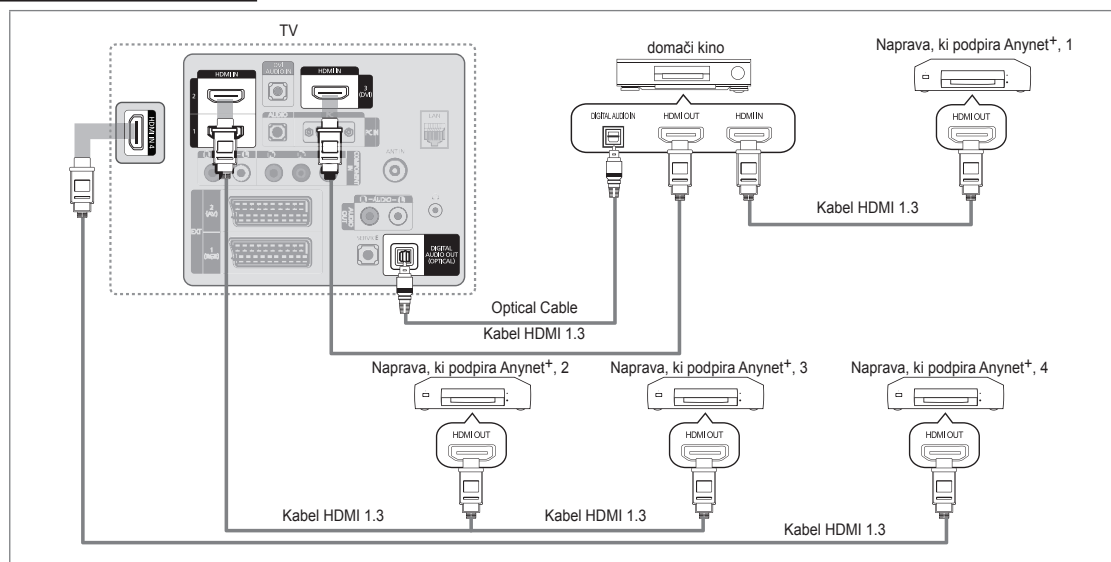

1. Vtičnico **HDMI IN** (1, 2, 3(DVI) ali 4) na televizorju in vtičnico **HDMI OUT** na ustrezni napravi, ki podpira Anynet+, povežite s kablom HDMI.
2. Vtičnico **HDMI IN** na domačem kinu in vtičnico **HDMI OUT** na ustrezni napravi, ki podpira Anynet+, povežite s kablom HDMI.
 - Z optičnim kablom povežite vtičnico **DIGITAL AUDIO OUT (OPTICAL)** na televizorju in digitalni avdio vhod na domačem kinu.
 - Če uporabite zgornjo povezavo, omogoča optična vtičnica samo izhod 2-kanalnega zvoka. Slišali boste samo zvok iz sprednjega levega in desnega zvočnika domačega kina in globokotona. Za 5.1-kanalni zvok povežite vtičnico **DIGITAL AUDIO OUT (OPTICAL)** na predvajalniku DVD/satelitskem sprejemniku (npr. naprava, ki podpira Anynet, 1 ali 2) neposredno z ojačevalnikom ali domačim kinom in ne s televizorjem.
 - Povežite samo en domači kino.
 - Napravo, ki podpira Anynet+, lahko povežete s kablom HDMI 1.3. Nekateri kabli HDMI morda ne podpirajo funkcij Anynet+.
 - Anynet+ deluje, če je naprava AV, ki podpira Anynet+, v stanju pripravljenosti ali je vklopljena.
 - Anynet+ podpira skupno največ 12 naprav AV. Povežete lahko do 3 naprave iste vrste.

Nastavitev sistema Anynet+

 Pritisnite gumb **TOOLS**, da prikazete meni **Tools**. Meni Anynet+ lahko prikazete tudi tako, da izberete **Tools** → **Anynet+ (HDMI-CEC)**.

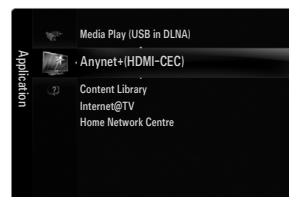

Setup

■ Anynet+ (HDMI-CEC) → Off / On

Če želite uporabljati funkcijo Anynet+, mora biti možnost **Anynet+ (HDMI-CEC)** nastavljena na **On**.

 Ko je funkcija **Anynet+ (HDMI-CEC)** onemogočena, so deaktivirane vse operacije, povezane s sistemom Anynet+.

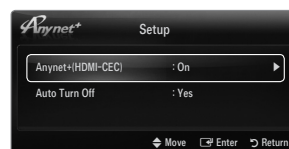

■ Auto Turn Off → No / Yes

Nastavitev samodejnega izklopa naprave, ki podpira Anynet+, ob izklopu televizorja.

 Da lahko uporabljate funkcijo Anynet+, mora biti aktivni vir na daljinskem upravljalniku televizorja nastavljen na televizor.

 Če nastavite **Auto Turn Off** na **Yes**, se bodo ob izklopu televizorja izklopile tudi povezane zunanje naprave. Če zunanja naprava še snema, se morda ne bo izklopila.

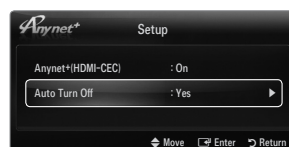



Preklapljanje med napravami, ki podpirajo Anynet+

1. Pritisnite gumb **TOOLS**. Pritisnite gumb **ENTER** , da izberete **Anynet+ (HDMI-CEC)**.

2. S pritiskanjem gumba **▲** ali **▼** izberite **Device List**, nato pritisnite gumb **ENTER** .

 Anynet+, ki so povezane s televizorjem.

 Če ne uspete najti želene naprave, pritisnite rdeči gumb za iskanje naprav.

3. S pritiskanjem gumba **▲** ali **▼** izberite določeno napravo in nato pritisnite gumb **ENTER** . Izvede se preklap na želeno napravo.

 Samo če nastavite **Anynet+ (HDMI-CEC)** na **On** v meniju **Application**, se prikaže meni **Device List**.

 Preklap na izbrane naprave traja največ 2 minuti. Operacije preklopa, ki poteka, ni mogoče preklicati.

 Čas, ki je potreben za iskanje naprav, je odvisen od števila povezanih naprav.

 Ko je iskanje naprav končano, se ne prikaže število najdenih naprav.

 Čeprav televizor samodejno preišče seznam naprav, ko ga vklopite z gumbom za napajanje, naprave, ki so priključene nanj, morda ne bodo samodejno prikazale na seznamu naprav. Pritisnite rdeči gumb, da poiščete povezano napravo.

 Če ste način zunanjšega vhoda izbrali s pritiskanjem gumba **SOURCE**, funkcije Anynet+ ni mogoče uporabiti. Ne pozabite preklopiti na napravo, ki podpira Anynet+, z uporabo možnosti **Device List**.

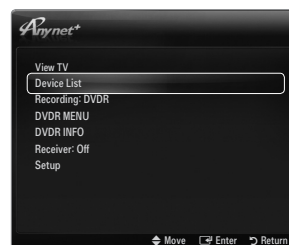



Meni Anynet+









Vsebina menija Anynet+ je odvisna od vrste in stanja naprav, ki podpirajo Anynet+ in ki so priključene na televizor.

Meni Anynet+	Opis
View TV	Način Anynet+ se preklopi v način televizijskega oddajanja.
Device List	Prikaže seznam naprav, ki podpirajo Anynet+.
(ime_naprave) MENU	Za prikaz menijev povezane naprave. Npr. če je priključen snemalnik DVD, se prikaže meni diska snemalnika DVD.
(ime_naprave) INFO	Za prikaz menija predvajanja povezane naprave. Npr. če je priključen snemalnik DVD, se prikaže meni predvajanja snemalnika DVD.
Recording: (*snemalnik)	Za takojšen začetek snemanja s snemalnikom. (Na voljo samo za naprave, ki podpirajo snemanje.)
Stop Recording: (*snemalnik)	Za ustavitev snemanja.
Receiver	Zvok se predvaja prek sprejemnika.

 Če je povezanih več snemalnih naprav, so prikazane kot (*snemalnik), če pa je povezana samo ena snemalna naprava, pa je prikazana kot (ime_naprave).









Gumbi na daljinskem upravljalniku televizorja, ki so na voljo v načinu Anynet+

Vrsta naprave	Stanje delovanja	Gumbi na voljo
Naprava, ki podpira Anynet+	Po preklopu na napravo, ko se na zaslonu prikaže meni ustrezne naprave.	Številski gumbi Gumbi ▲/▼/◀/▶/ENTER  barvni gumbi / gumb EXIT
	Po preklopu na napravo, medtem ko se predvaja datoteka.	◀◀(Previjanje nazaj) / ▶▶(Previjanje naprej) / ■(Ustavi) / ▶(Predvajaj) / (Začasno zaustavi)
Naprava z vgrajenim kanalnikom	Po preklopu na napravo, ko gledate televizijski program.	P ▼ / P ▲
Avdio naprava	Ko je sprejemnik aktiviran	-  + / MUTE

-  Funkcija Anynet+ deluje samo, če je aktivni vir na daljinskem upravljalniku televizorja nastavljen na televizor.
-  Gumb  deluje samo v stanju za snemanje.
-  Naprav, ki podpirajo Anynet+, ni mogoče upravljati z gumbi na televizorju. Naprave, ki podpirajo Anynet+, lahko upravljate samo z daljinskim upravljalnikom televizorja.3
-  Daljinski upravljalnik televizorja v določenih razmerah morda ne bo deloval. V tem primeru znova izberite napravo, ki podpira Anynet+.
-  Funkcije Anynet+ niso združljive z izdelki drugih proizvajalcev.
-  Delovanje  ,  se lahko razlikuje, odvisno od naprave.

Snemanje





S snemalnikom Samsung lahko posnamete televizijski program.

1. Pritisnite gumb **TOOLS**. Pritisnite gumb **ENTER** , da izberete **Anynet+ (HDMI-CEC)**.
2. S pritiskanjem gumba **▲** ali **▼** izberite **Recording Immediately** in pritisnite gumb **ENTER** . Snemanje se začne.
 -  Če je več snemalnih naprav
 - Če je povezanih več snemalnih naprav, so navedene. S pritiskanjem gumba **▲** ali **▼** izberite snemalno napravo in nato pritisnite gumb **ENTER** . Snemanje se začne.
 -  Če snemalna naprava ni prikazana, izberite **Device List** in pritisnite rdeči gumb za iskanje naprav
3. Pritisnite gumb **EXIT** za izhod.
 -  Tokove vira lahko posnamete tako, da izberete **Recording:** (ime_naprave).
 -  S pritiskom gumba  posnamete, kar trenutno gledate. Če gledate video vsebino iz druge naprave, se snema ta vsebina.
 -  Pred snemanjem preverite, ali je vtičnica za anteno ustrezno povezana s snemalno napravo. Da anteno pravilno povežete s snemalno napravo, si oglejte uporabniški priročnik za snemalno napravo.



Poslušanje prek sprejemnika (domači kino)

Zvok lahko poslušate prek sprejemnika namesto prek zvočnikov televizorja.

1. Pritisnite gumb **TOOLS**. Pritisnite gumb **ENTER** , da izberete **Anynet+ (HDMI-CEC)**.
2. S pritiskanjem gumba **▲** ali **▼** izberite **Receiver**. S pritiskanjem gumba **◀** ali **▶** izberite **On** ali **Off**.
3. Pritisnite gumb **EXIT** za izhod.
 -  Če snemalnik podpira samo zvok, morda ni prikazan na seznamu naprav.
 -  Sprejemnik bo deloval, če ste ustrezno povezali optično vhodno vtičnico sprejemnika in vtičnico **DIGITAL AUDIO OUT (OPTICAL)** na televizorju.
 -  Če je sprejemnik (domači kino) nastavljen na On, zvok prihaja iz optične vtičnice na televizorju. Kadar televizor prikazuje običajne signale (DTV), pošilja 5.1-kanalni zvok v sprejemnik domačega kina. Če je vir digitalna komponenta, kot je predvajalnik DVD, in je s televizorjem povezan prek vhoda HDMI, bo sprejemnik domačega kina predvajal samo 2-kanalni zvok.
 -  Če pride do prekinitve napajanja televizorja, ko je možnost **Receiver** nastavljena na **On** (izključitev napajalnega kabla ali okvara napajanja), je lahko ob vnovičnem vklopu televizorja možnost **Speaker Select** nastavljena na **External Speaker**.

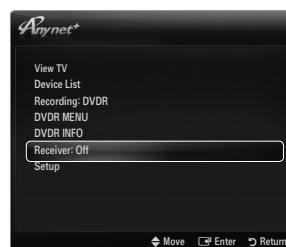

Odpravljanje težav s funkcijo Anynet+

Težava	Možna rešitev
Anynet+ ne deluje.	<ul style="list-style-type: none"> Preverite, ali naprava podpira Anynet+. Sistem Anynet+ podpira samo naprave, ki podpirajo Anynet+. Povežite samo en sprejemnik (domači kino). Preverite, ali je napajalni kabel naprave, ki podpira Anynet+, pravilno povezan. Preverite, ali je video kabel/avdio kabel/kabel HDMI 1.3 za napravo, ki podpira Anynet+, pravilno povezan. Preverite, ali je možnost Anynet+ (HDMI-CEC) v meniju nastavitve funkcije Anynet+ nastavljena na On. Preverite, ali je daljinski upravljalnik televizorja nastavljen na način televizorja. Preverite, ali daljinski upravljalnik podpira Anynet+. V določenih razmerah Anynet+ ne deluje. (Iskanje kanalov, uporaba načina Media Play, Plug & Play itd.) Ko povežete ali odstranujete kabel HDMI 1.3, znova poiščite naprave ali izklopite in znova vklopite televizor. Preverite, ali je funkcija Anynet+ naprave v sistemu Anynet+ vklopljena.
Želim zagnati Anynet+.	<ul style="list-style-type: none"> Preverite, ali je naprava, ki podpira Anynet+, pravilno povezana s televizorjem in ali je možnost Anynet+ (HDMI-CEC) nastavljena na On v meniju funkcije Anynet+ Setup. Če želite preklopiti na televizor, pritisnite gumb TV na daljinskem upravljalniku televizorja. Nato pritisnite gumb TOOLS, da prikažete meni Anynet+, in izberite želeni meni.
Želim zapreti Anynet+.	<ul style="list-style-type: none"> V meniju Anynet+ izberite View TV. Pritisnite gumb SOURCE na daljinskem upravljalniku televizorja in izberite napravo, ki ne podpira funkcije Anynet+. Pritisnite P ∇/\wedge, PRE-CH in FAV.CH da preklopite način televizorja. (Upoštevajte, da gumb za kanale deluje samo, če naprava, ki podpira Anynet+ in ki je vdelana v kanalnik, ni povezana.)
Na zaslonu se prikaže sporočilo 'Connecting to Anynet+ device...!'. Naprava, ki podpira Anynet+, ne predvaja.	<ul style="list-style-type: none"> Med konfiguriranjem sistema Anynet+ in preklapljanjem v način gledanja ni mogoče uporabljati daljinskega upravljalnika. Daljinski upravljalnik lahko uporabite, potem ko nastavite sistem Anynet+ ali preklopite v način gledanja.
Povezana naprava ni prikazana.	<ul style="list-style-type: none"> Funkcije predvajanja ne morete uporabiti, ko se izvaja funkcija Plug &Play.
Televizijskega programa ni mogoče posneti.	<ul style="list-style-type: none"> Preverite, ali naprava podpira funkcije Anynet+. Preverite, ali je kabel HDMI 1.3 pravilno povezan. Preverite, ali je možnost Anynet+ (HDMI-CEC) nastavljena na On v meniju Setup sistema Anynet+. Ponovite iskanje naprav, ki podpirajo Anynet+. Napravo, ki podpira Anynet+, lahko povežete samo s kablom HDMI 1.3. Nekateri kabli HDMI morda ne podpirajo funkcij Anynet+. Če pride do prekinitve zaradi nepredvidljivih okoliščin, kot je izključitev kabla HDMI, napajalnega kabla ali okvare napajanja, ponovite iskanje naprav.
Zvok televizorja ne prihaja iz sprejemnika.	<ul style="list-style-type: none"> Preverite, ali je vtičnica za anteno na snemalni napravi pravilno povezana.
	<ul style="list-style-type: none"> Televizor in sprejemnik povežite z optičnim kablom.

CONTENT LIBRARY

Uporaba možnosti Content Library

Content Library omogoča, da na televizorju predvajate različne vsebine.. Uporabite lahko privzeto vsebino, shranjeno v pomnilniku televizorja, ali pa uživajte v novi vsebini, shranjeni v napravi USB.

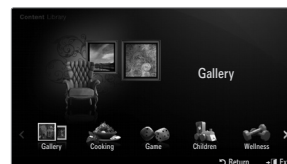

Uporaba gumba daljinskega upravljalnika v meniju Content Library

Gumb	Delovanje
▲/▼/◀/▶	Za premikanje kazalca in izbiro elementa.
ENTER	Za izbiro trenutno izbranega elementa.
RETURN	Za vrnitev v prejšnji meni.
EXIT	Za zaustavitev trenutne funkcije in vrnitev v glavni meni Content Library .
▲ P ▼	Za zaustavitev načina Content Library in vrnitev v način televizorja.
Barvni gumb	Funkcije posameznih tipk so opisane na ustreznih straneh.
— ◀ + /MUTE	Za nastavitev glasnosti predvajane vsebine.

V CONTENT LIBRARY SO BESEDILA, GRAFIKE, SLIKE, VEČPREDSTAVNOSTNE DATOTEKE IN DRUGO GRADIVO ZA INFORMATIVNE IN PROMOCIJSKE NAMENE. GRADIVO V CONTENT LIBRARY JE BILO SPREMENJENO IN SE REDNO PREGLEDUJE IN POSODABLJA. GRADIVO V CONTENT LIBRARY MORDA NI PRIMERNO ZA VSA OBČINSTVA. INFORMACIJE V CONTENT LIBRARY SO POSREDOVANE 'TAKE, KOT SO'. ČEPRAV SO INFORMACIJE V CONTENT LIBRARY POSREDOVANE ALI S SOGLASJEM PRIDOBLENE OD VIROV, ZA KATERE MENIMO, DA SO ZANESLJIVI, SAMSUNG NE MORE IN NE JAMČI ZA TOČNOST, VELJAVNOST, PRAVOČASNOST IN POPOLNOST INFORMACIJ IN PODATKOV, KI SO VAM NA VOLJO ZA DOLOČENI NAMEN. POD NOBENIM POGOJEM, VKLJUČNO Z MALOMARNIM RAVNANJEM, NE BO SAMSUNG ODGOVOREN, PO POGODBI ALI BREZ NJE, ZA NEPOSREDNO, POSREDNO, NAKLJUČNO, POSEBNO ALI POSLEDIČNO ŠKODO, PLAČILA ODVETNIKOV, IZDATKE IN KATERO KOLI DRUGO ŠKODO, NASTALO ZARADI KATERIH KOLI INFORMACIJ V CONTENT LIBRARY ALI UPORABE KNJIŽNICE VSEBIN, TUDI V PRIMERU SEZNANJENOSTI Z MOŽNOSTJO TAKE ŠKODE.

Uporaba vsebine

Uživajte lahko v vsebini, shranjeni v pomnilniku televizorja.

- ☑ Za vrnitev v glavni meni **Content Library** pritisnite gumb **EXIT**.
- ☑ Zaslon za glasnost se ne prikaže, vendar glasnost lahko nastavljate.

☐ Gallery

S to funkcijo predvajate diaporojekcijo s slikami visoke ločljivosti in z glasbo za ozadje ter ustvarite različna razpoloženja. S funkcijo galerije na televizorju lahko spreminjate razpoloženje v svojem domu.

- ☑ Avtorske pravice vsebin v možnosti **Gallery** in vse zadeve, povezane z njimi, so last podjetja **TimeSpace, Inc.**
- ☑ Gumb **ENTER** pritisnite, da začasno zaustavite diaporojekcijo. Gumb **ENTER** pritisnite tudi, da nadaljujete predvajanje diaporojekcije.
- ☑ Pritisnite gumb **INFO**, da prikažete informacije o izbrani fotografiji. (Če informacije o fotografiji niso na voljo, se ne prikažejo.)

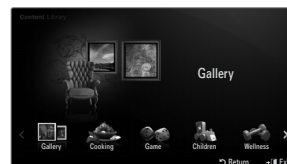

☐ Cooking

Na voljo so različni recepti, ki jim lahko enostavno sledite korak za korakom. Izkoristite te vsebine, ki vam nudijo odlične ideje za pripravo hrane.

- ☑ Recepti, navedeni v vsebinah možnosti **Cooking** na Samsungovem televizorju, so povzeti po receptih, objavljenih pri založbi **Anness Publishing**.
- ☑ Avtorske pravice vsebin v možnosti **Cooking** in vse zadeve, povezane z njimi, so last podjetja Practical Pictures.

□ Game

Ta kategorija nudi zabavne igre za vso družino.

☑ Opise gumbov, uporabljenih v igrah, najdete v navodilih na zaslonu.

☑ Barvni gumbi za igre

Gumb	Delovanje
Rdeči	Pritisnite za pomik domačega zaslona za igre
Zeleni	Pritisnite za začasno zaustavitev igre
Rumeni	Tipka za možnosti
Modri	Pritisnite za izhod iz igre

□ Children

Poučna in interaktivna vsebina, ki jo lahko otroci predvajajo večkrat.

☑ Avtorske pravice vsebin v možnosti **Children** in z njimi povezane zadeve so last podjetja **UpToTen**.

□ Wellness

Ta vsebina ponuja koristne nasvete za ohranjanje zdravja v katerih lahko uživa vsa družina.

Using the Content Management

□ Content Management

☑ Več elementov vsebine lahko izberete tako, da jih izbirate enega za drugim, pri čemer držite pritisnjen rumeni gumb.

■ My Contents

Za vsak podelement knjižnice vsebin lahko preverite vsebino, shranjeno v pomnilniku televizorja.

- Izberite element vsebine in pritisnite gumb **ENTER** . Izbrani element vsebine lahko predvajate ali izbrisate.

■ USB

Za vsak podelement možnosti **Content Library** lahko preverite vsebino, shranjeno v napravi USB.

- Izberite element vsebine in pritisnite gumb **ENTER** . Predvajate lahko izbrani element vsebine.
 - ☑ **Content Library** podpira samo naprave USB MSC (Mass Storage Class). MSC je samo masovna prenosna naprava. MSC-ji so ključi in bralniki pomnilniških kartic.
 - ☑ Če boste igrali igro v zunanji pomnilniški napravi USB, jo boste lahko shranili (odvisno od igre). Ne pozabite, da pomnilniške naprave USB med shranjevanjem podatkov vanjo ne smete odstranjevati, sicer jih lahko izgubite.
 - ☑ Prenos novih vsebin
Poleg vdelenih vsebin bodo na spletnem mestu Samsung.com na voljo nove brezplačne vsebine. Za prenos plačljive vsebine potrebujete številko UDN. Pred začetkom prenašanja novega elementa vsebine preverite številko UDN.
- Prenos vsebine
 1. Obiščite spletno mesto www.samsung.com.
 2. Na strani za prenos vsebin izberite element vsebine.
 3. Vsebino prenesite v pomnilniško napravo USB.
 4. Odprite glavni meni **Content Library** tako, da pritisnete gumb **CONTENT** ali izberete **Content Library** (**MENU** → **Application** → **Content Library**).
 5. Pomnilnik USB priključite na vrata USB ob strani televizorja.
 6. Vidite lahko podelement vsebine, ki ste ga prenesli.
 7. Izberite element vsebine in pritisnite gumb **ENTER** .
 8. Predvajate lahko izbrani element vsebine.

■ Setup

- **Screen Saver Run Time**: Za nastavitev časa, po preteku katerega naj se prikaže ohranjevalnik zaslona.
- **Save UDN**: za shranjevanje številke UDN v napravo USB.
- ☑ Shranjevalna naprava USB z obliko zapisa NTFS ne podpira shranjevanja UDN. Priporočamo uporabo shranjevalne naprave USB z obliko zapisa FAT.

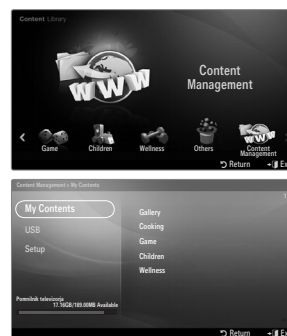

INTERNET@TV

Če pri uporabi storitve gradnikov naletite na težave, se obrnite na ponudnika vsebine. V gradniku pritisnite zeleni gumb za podatke o stiku ali pa na spletnem mestu s pomočjo poiščite podatke o ponudniku gradnikov.

- Storitev gradnika morda podpira samo angleščino, odvisno od regije.
- Funkcija morda ni podprta, odvisno od države. (Ni na voljo povsod.)

Uvod v Internet@TV

Internet@TV s podporo mehanizma Yahoo!® Widget Engine nudi celovito izkušnjo interneta in televizije. S storitvijo **Internet@TV** lahko v svojem televizorju nadzorujete delnice, delite fotografije s prijatelji in sorodniki ter spremljate novice in vremensko napoved.

- Če je omrežje nestabilno, ta funkcija morda ne bo delovala. V tem primeru se televizor samodejno izklopi. Če se ne, ga izklopite z gumbom za napajanje.
- Med uporabo te funkcije bo delovanje morda počasno ali zapoznelo zaradi stanja omrežja.

Ob prvem zagonu **Internet@TV** se samodejno prikažejo osnovne nastavitve.

- Prvi korak je nastavitev omrežja. Za več informacij o konfiguriranju omrežja si oglejte razdelek 'Nastavitev omrežja'.
- Ko omrežje deluje, vas programska oprema **Internet@TV** vodi po čarovniku za namestitev po korakih.

1. Pritisnite gumb **MENU**. S pritiskanjem gumba ▲ ali ▼ izberite Application, nato pritisnite gumb **ENTER** .

2. S pritiskanjem gumba ▲ ali ▼ izberite **Internet@TV**, nato pritisnite gumb **ENTER** .

Internet@TV.

Pritisnite gumb **INTERNET@** na daljinskem upravljalniku, da prikažete meni **Internet@TV**.



3. Na zaslonu se prikaže **General Disclaimer**. Izberite **I accept** ali **I do not accept**.

Za več informacij o besedilu **General Disclaimer** si oglejte razdelek 'Legal Notice'.

4. 'Pozdravni zaslon' je začetna točka vodene namestitve **Internet@TV**.

Če izberete **Exit Setup**, se ta korak ponovi, ko pritisnete gumb **Internet@TV**.

Izberite **Let's get started!**



5. Določitev lokacije gradnikom televizije omogoči prikaz lokalizirane vsebine.

Na seznamu izberite svojo državo.

6. Pogoj za uporabo storitve **Internet@TV** je strinjanje s politiko zasebnosti glede mehanizma Yahoo!® Widget Engine za televizijo.

Izberite **OK, I Accept**.

7. Pogoj za uporabo storitve **Internet@TV** je strinjanje s pogoji storitve sistema gradnikov televizije podjetja Yahoo!®.

Izberite **OK, I Accept**.

8. Za nastavitev profila vnesite svoje ime. Vsak profil ima lasten seznam gradnikov. Profil lahko ustvarite za vsako osebo, ki uporablja storitev **Internet@TV**.

Vnesite svoje ime in izberite **Save this name**.

Za več informacij si oglejte razdelek 'Uporaba gradnika profila'.

9. **Internet@TV** preskusi omrežno povezavo.

Če je preskus neuspešen, znova konfigurirajte omrežje.

Za dodatne informacije si oglejte razdelek 'Nastavitev omrežja'.

10. Vodena namestitev je končana. Sledi vadnica za uporabo storitve **Internet@TV**.

Izberite **Continue** za ogled vadnice.

Izberite **Exit setup**, če želite takoj začeti uporabljati storitev **Internet@TV**.

Če želite znova zagnati vadnico, izberite **Profile Widget** → **System Setting** → **Repeat Tutorial**.

11. Pritisnite gumb **INTERNET@** na daljinskem upravljalniku, da prikažete uporabniški vmesnik **Internet@TV**.

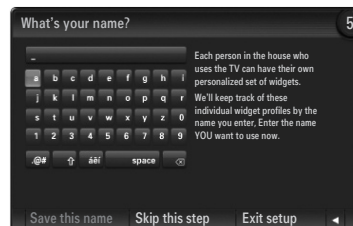





□ Prikaz na zaslonu

■ Dock mode

- 1 V zgornjem desnem kotu je prikazan pozdravni trak z imenom vašega profila.
 - ☑ Po krajši zakasnitvi ta trak izgine.
- 2 Na traku sta navedeni bližnjici daljinskega upravljalnika.
 - ☑ Če na daljinskem upravljalniku pritisnete modri gumb (**Viewport**), zaslon preklopite med 'načinom poglednega okna' in 'načinom prekrivanja'. V načinu poglednega okna se televizijski program ali video predvaja v manjšem oknu, pri čemer je grafika ločena. V načinu prekrivanja grafika prekriva predvajano sliko televizijskega programa ali videa.
 - ☑ Če na daljinskem upravljalniku pritisnete rumeni gumb (**Edit Snippet**), se prikaže okno pomoči in urejate lahko označeni delček.
- 3 Za začetek pritisnite gumb **INTERNET@** na daljinskem upravljalniku.
 - ☑ Vodoravni seznam na dnu televizijskega zaslona se imenuje 'sidrišče'.
 - ☑ Elementi na tem seznamu so 'delčki'.
 - ☑ Delček je bližnjica za zagon gradnika televizije.
 - ☑ Gradnik televizije je internetna aplikacija za uporabo v televizorju.
 - ☑ Med delčki se pomikate s pritiskanjem gumba ◀ ali ▶ na daljinskem upravljalniku.
 - ☑ Trenutno je označeno območje skrajno levo (označeno modro).
 - ☑ Sidrišče potisne delčke pod to žariščno točko.
 - ☑ Zaženite gradnik televizije tako, da pritisnete gumb **ENTER**  na daljinskem upravljalniku, ko je njegov delček v žarišču.
 - ☑ Ko dodate delčke, nastane stolpec, po katerem lahko krmarite s pritiskanjem gumba ▲ ali ▼.
 - ☑ V sidrišču sta prikazana dva posebna gradnika televizije: **Profile Widget** in **Gallery Widget**. Teh ni mogoče izbrisati.
 - ☑ Ko poteče časovna omejitev, se sidrišče pomakne zaslona.



■ Način stranske vrstice

- 1 Označite delček in pritisnite gumb **ENTER**  za zagon stranske vrstice gradnika televizije. Na vrhu stranske vrstice sta logotip gradnika televizije in ikona Domov .
- 2 Trenutni meni se prikaže pod logotipom gradnika televizije.
 - ☑ Za vrnitev na prejšnji zaslon izberite zaslon in pritisnite gumb **ENTER** .
 - ☑ Pritisnete lahko tudi gumb **RETURN** na daljinskem upravljalniku.
- 3 Trenutna izbira je vedno obarvana modro. Označeni gumb je poudarjen in se ob pritisku gumba **ENTER**  aktivira.
- 4 Kadar je veliko podatkov, se uporablja nadzor strani.
 - ☑ Prikazana sta trenutna stran in skupni obseg strani.
 - ☑ Po straneh se pomikate s pritiskanjem gumba ◀ ali ▶.
- 5 Spodnja orodna vrstica vsebuje barvne gumbе, ki ustrezajo rdečemu, zelenemu, rumenemu in modremu gumbu na daljinskem upravljalniku.
 - Rdeči gumb: za zapiranje gradnika.
 - Rumeni gumb: za spreminjanje nastavitve gradnika.
 - Zeleni gumb: za upravljanje kode.
 - Modri gumb: za prilagajanje velikosti videa zaslonu ali za celozasloni način.
 - ☑ Nekateri gumbi morda niso na voljo, kar je odvisno od gradnikov.

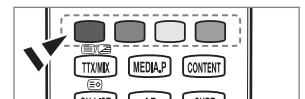
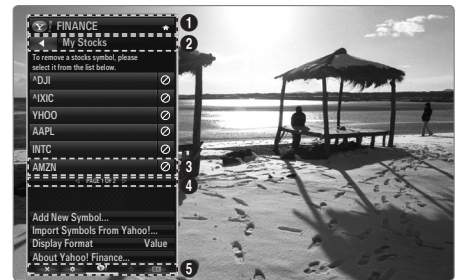

All content and services accessible through this device belong to third parties and are protected by copyright, patent, trademark and/or other intellectual property laws. Such content and services are provided solely for your personal noncommercial use. You may not use any content or services in a manner that has not been authorized by the content owner or service provider. Without limiting the foregoing, unless expressly authorized by the applicable content owner or service provider, you may not modify, copy, republish, upload, post, transmit, translate, sell, create derivative works, exploit, or distribute in any manner or medium any content or services displayed through this device.

YOU EXPRESSLY ACKNOWLEDGE AND AGREE THAT USE OF THE DEVICE IS AT YOUR SOLE RISK AND THAT THE ENTIRE RISK AS TO SATISFACTORY QUALITY, PERFORMANCE AND ACCURACY IS WITH YOU. THE DEVICE AND ALL THIRD PARTY CONTENT AND SERVICES ARE PROVIDED "AS IS" WITHOUT WARRANTY OF ANY KIND, EITHER EXPRESS OR IMPLIED. SAMSUNG EXPRESSLY DISCLAIMS ALL WARRANTIES AND CONDITIONS WITH RESPECT TO THE DEVICE AND ANY CONTENT AND SERVICES, EITHER EXPRESS OR IMPLIED, INCLUDING BUT NOT LIMITED TO, WARRANTIES OF MERCHANTABILITY, OF SATISFACTORY QUALITY, FITNESS FOR A PARTICULAR PURPOSE, OF ACCURACY, OF QUIET ENJOYMENT, AND NON-INFRINGEMENT OF THIRD PARTY RIGHTS. SAMSUNG DOES NOT GUARANTEE THE ACCURACY, VALIDITY, TIMELINESS, LEGALITY, OR COMPLETENESS OF ANY CONTENT OR SERVICE MADE AVAILABLE THROUGH THIS DEVICE AND DOES NOT WARRANT THAT THE DEVICE, CONTENT OR SERVICES WILL MEET YOUR REQUIREMENTS, OR THAT OPERATION OF THE DEVICE OR SERVICES WILL BE UNINTERRUPTED OR ERROR-FREE. UNDER NO CIRCUMSTANCES, INCLUDING NEGLIGENCE, SHALL SAMSUNG BE LIABLE, WHETHER IN CONTRACT OR TORT, FOR ANY DIRECT, INDIRECT, INCIDENTAL, SPECIAL OR CONSEQUENTIAL DAMAGES, ATTORNEY FEES, EXPENSES, OR ANY OTHER DAMAGES ARISING OUT OF, OR IN CONNECTION WITH, ANY INFORMATION CONTAINED IN, OR AS A RESULT OF THE USE OF THE DEVICE, OR ANY CONTENT OR SERVICE ACCESSED BY YOU OR ANY THIRD PARTY, EVEN IF ADVISED OF THE POSSIBILITY OF SUCH DAMAGES.

Third party services may be changed, suspended, removed, terminated or interrupted, or access may be disabled at any time, without notice, and Samsung makes no representation or warranty that any content or service will remain available for any period of time. Content and services are transmitted by third parties by means of networks and transmission facilities over which Samsung has no control. Without limiting the generality of this disclaimer, Samsung expressly disclaims any responsibility or liability for any change, interruption, disabling, removal of or suspension of any content or service made available through this device. Samsung may impose limits on the use of or access to certain services or content, in any case and without notice or liability.

Samsung is neither responsible nor liable for customer service related to the content and services. Any question or request for service relating to the content or services should be made directly to the respective content and service providers.

Urejanje delčkov v sidrišču

1. Delček urejate tako, da jo v sidrišču označite in pritisnete rumeni gumb.
2. Delček se pomakne na drugo mesto, v podoknu delčka pa se prikaže naslednje besedilo pomoči:
 - Izbriši (rdeči gumb): Za odstranitev tega gradnika televizije.
 - Odstranjene gradnike je mogoče znova namestiti z uporabo **Widget Gallery**.
 - Premakni (modri gumb): Preureditev delčkov. Pritisnite gumb ◀ ali ▶ za pomikanje. Pritisnite rumeni gumb za namestitev na novo mesto.
 - Končano (rumeni gumb): Izhod iz menija **Edit Snippet**.

Uporaba gradnika profila

Gradnik profila konfigurira vaš uporabniški profil.

Nastavite lahko več profilov, pri čemer vsak profil vsebuje svoj seznam gradnikov.

Meni **Switch Profile** omogoča preklapljanje med uporabniškimi profili.

Registrirati morate vsaj dva profila. Če želite dodati profil si oglejte '**Administrative Controls**'.

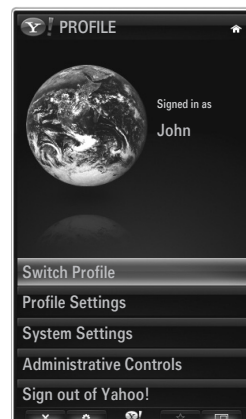

Meni **Profile Settings** omogoča prilagoditev in zaščito profila.

- Uporabniške profile je mogoče prilagoditi z enoličnim **Name** in **Avatar** (slika, ki predstavlja vaš profil).
- **Name** in **Avatar** vašega profila sta prikazana v delčku profila v sidrišču.
- Profile je mogoče zaščititi z možnostjo **Create Profile PIN**.
- Pri prvi nastavitvi PIN-a lahko nastavite varnostno vprašanje.

Meni **Profile Settings** lahko omeji dostop do gradnikov.

- Če pozabite **Profile PIN**, lahko odgovorite na varnostno vprašanje **Security Question**, povezano z vašim profilom.
- Profil z vključenim indikatorjem omejitve profila ne dovoljuje namestitve novih gradnikov.
- Da lahko uporabite to funkcijo, mora biti nastavljen PIN lastnika. Za nastavev številke PIN lastnika si oglejte '**Administrative Controls**'

Meni **System Settings** omogoča:

- Spremembo **Location** in nastavev **Zip Code** (samo ZDA) za prilagoditev vsebine vaši regiji.
- **Repeat Tutorial** ponovitev vodnika, prikazanega med vodeno namestitvijo.
- **Restore Factory Settings** brisanje vseh konfiguracij in informacij gradnikov.

V meniju **Administrative Controls** imate na voljo možnosti:

- Nastavitve časovne omejitve možnosti **Screen Saver**, s katero preprečite ožig zaslona.
- **Create Owner PIN** in nastavev **Security Question** za upravljanje z drugimi profili.
- Ustvarite nov profil, ki ga lahko konfigurirate z drugačnim naborom gradnikov.
- Izbrišite obstoječi profil.

V gradniku profila imate možnost **Sign in to Yahoo!**® s svojo identifikacijsko številko za Yahoo! ID.

- Če imate identifikacijsko številko za Yahoo! lahko dostopate do osebne vsebine prek gradnikov televizije Yahoo!.
- Yahoo! Yahoo! se samodejno vpišejo skupaj z vašo identifikacijsko številko Yahoo! ID.
- Če nimate računa Yahoo!, ga ustvarite na spletnem mestu www.yahoo.com.
- Če ste uporabniški račun ustvarili na spletnem mestu Yahoo v državi, kjer storitev Internet@TV ni podprta, se morda ne boste mogli prijaviti.

Gradnik profila

Pritisnite zeleni gumb.

Ogledate si lahko kratek opis za **Profile Widget**, **Copyright Policy**, **Terms of Service** in **Privacy Policy**.

Uporaba galerije gradnikov Yahoo!®

Z galerijo gradnikov Yahoo!® dodajte več gradnikov televiziji.

Oglejte si razpoložljive gradnike televizije v naslednjih kategorijah:

- **Latest Widgets**: Za prikaz nedavno posodobljenih gradnikov.
- **Yahoo!® Widgets**: Prikaz gradnikov, ki jih nudi Yahoo!®.
- **Samsung Widgets**: Prikaz gradnikov, ki jih nudi Samsung.
- **More Categories**: Displays all widgets by category.
- Za namestitev gradnika se pomaknite na zaslon s podrobnostmi, izberite **Add Widget to My Profile** in pritisnite gumb **ENTER** . Gradnik je nameščen in je na voljo v sidrišču.

Widget Gallery

Pritisnite zeleni gumb.

■ About Yahoo! Widget Gallery...

Ogledate si lahko kratek opis za **Widget Gallery**, **Copyright Policy**, **Terms of Service** in **Privacy Policy**.

■ V meniju Developer Settings lahko ustvarite lasten gradnik.

Za dodatne informacije o ustvarjanju gradnikov obiščite spletno mesto našega razvijalca <http://connectedtv.yahoo.com/>





Uporaba gradnika informacij o vremenu Yahoo!®

Gradnik informacij o vremenu Yahoo!® nudi posodobljene informacije o vremenu za lokalne in priljubljene lokacije. Vsebina se dinamično posodablja glede na vremenske razmere.

- Pritisnite zeleni gumb na daljinskem upravljalniku za prikaz menija **Settings** gradnika informacij o vremenu Yahoo!®.
- V meniju **Settings** lahko dodajate ali brišete mesta, za katera želite videti informacije o vremenu.

V meniju **Settings**:

- **Add New City** za vnos imena mesta. Ko se prikažejo rezultati iskanja, izberite zeleno mesto in pritisnite gumb **ENTER** .
- **Delete City** za izbiro mesta, ki ga želite izbrisati s seznama mest. Pritisnite gumb **ENTER**  in potrdite brisanje.
- Spreminjanje načina prikaza temperature
Način prikaza temperature lahko spremenite na **Imperial** ali **Metric**. Če na primer izberete **Imperial**, bo temperatura prikazana v Fahrenheitih, in če izberete **Metric**, v Celzijih.

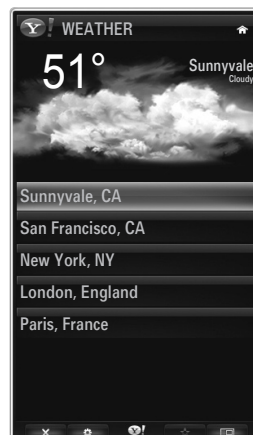

Ustvarjanje delčka za priljubljeno mesto

- Izberite mesto na domači strani gradnika informacij o vremenu Yahoo!® in si oglejte podrobne informacije o vremenu.
- Pritisnite rumeni gumb.
- Izberite meni **Add Snippet** in pritisnite **ENTER** , da dodate mesto kot delček.

Delete brisanje delčka za mesto

- Zaženite delček.
- Pritisnite rumeni gumb.
- Izberite meni **Delete Snippet** in pritisnite **ENTER**  za odstranitev delčka.

Uporaba gradnika novic Yahoo!®

Gradnik **News** Yahoo!® vam nudi najnovejše novice iz sveta posla, zabave, politike, športa, najbolj branih zgodb in še mnogo več.

Izberite kategorijo, naslov v kategoriji in si oglejte dinamično posodobljeni povzetek novice.





Uporaba gradnika storitve Flickr Yahoo!®



Storitev gradnika **Flickr** omogoča dostop do priljubljenih fotografij prijateljev in družine med gledanjem televizije. Delite svoje fotografije z družino na televizijskem zaslonu v obliki diaproyekcije.

- Prilagodite si storitev gradnika **Flickr** tako, da se prijavite s svojo identifikacijsko številko Yahoo! ID.
- Za podrobne postopke o prijavi si oglejte navodila 'Uporaba gradnika profila'.
- Za več informacij o storitvi **Flickr** obiščite <http://www.flickr.com>.
- ☑ **Your Photos** so prikazane fotografije, ki ste jih registrirali na spletnem mestu **Flickr**.

■ Za ogled fotografij Flickr v obliki diaproyekcije:

- Izberite sličico fotografije in pritisnite gumb **ENTER**  za ogled podrobnosti fotografije.
- Izberite **Start Slideshow** in pritisnite gumb **ENTER** .

■ Za upravljanje prikaza diaproyekcije:

- Pritisnite gumb **ENTER**  med diaproyekcijo.
- Na dnu zaslona se prikažejo sličice fotografij.
 - ☑ Ko so prikazani kontrolni gumbi za diaproyekcijo, lahko začasno zaustavite, predvajate ali ustavite diaproyekcijo.
 - ☑ Če izberete meni in pritisnete **ENTER** , si lahko ogledate informacije o izbrani fotografiji.
- Meni **Your Sets** omogoča ogled fotografij, ki ste jih uredili v storitvi Flickr.
- Meni **Explore** omogoča brskanje po fotografijah, objavljenih na spletnem mestu Flickr. Ogledate si lahko dnevno posodobljene fotografije.
- V meniju **Mark as Favourite** ali meniju **Remove From Favourites** lahko fotografije dodate ali odstranite s seznama priljubljenih.
- Meni **Favourite Photos** omogoča ogled fotografij, ki ste jih označili kot priljubljene.
- Meni **Your Contacts** omogoča ogled posodobljenih informacij vaše družine in prijateljev.

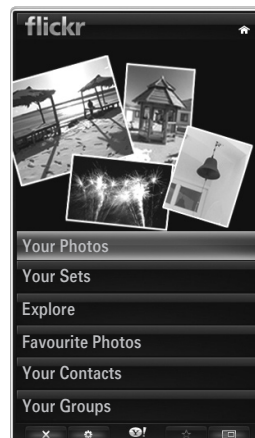

Meni **Your Groups** omogoča izbiro priljubljenih skupin na spletnem mestu Flickr, v katerih lahko svoje fotografije delite z drugimi in uživajte v skupnosti uporabnikov Flickr.

Za konfiguracijo nastavitev gradnika storitve Flickr Yahoo!® pritisnite zeleni gumb na daljinskem upravljalniku.



- Z menjem **Time Per Slide** nadzorujete hitrost diaproyekcije.
- Meni **Repeat** po prikazu zadnje fotografije ponovno zažene diaproyekcijo.

Uporaba gradnika finančnih informacij Yahoo!®

Ogled borznih informacij in zadnjih borznih novic z gradnikom finančnih informacij Yahoo!®.

Pritisnite zeleni gumb za nastavev delnic.

Uporabite meni **Add New Symbol** za vnos imena nove delnice.

- Iz rezultatov iskanja izberite delnico, ki jo želite dodati, označite meni **Add Symbol** in pritisnite gumb **ENTER** .
- ☑ Izbrana delnica se doda na seznam **My Stocks**.
- Uporabite meni **Import Symbols From Yahoo!®** za pridobitev vašega finančnega portfelja Yahoo!®!
 - Meni **Merge Symbols** združi simbole gradnika finančnih informacij Yahoo!® s simboli vašega portfelja.
 - Meni **Import Symbols** izbrše simbole gradnika finančnih informacij Yahoo!® in jih nadomesti s simboli vašega portfelja.
- Uporabite meni **Display Format** za spremembo prikaza gibanja cen delnic na **Value** ali **Percentage**.
- Ustvarjanje delčka za priljubljeno delnico.
 - Izberite simbol delnice na domači strani gradnika finančnih informacij Yahoo!® in si oglejte podrobne finančne informacije.
 - Pritisnite rumeni gumb.
 - Izberite meni **Add Snippet** in pritisnite **ENTER** , da dodate delnico kot delček.
- **Delete** brisanje delčka
 - Zaženite delček v sidrišču
 - Pritisnite rumeni gumb.
 - Izberite meni **Delete Snippet** in pritisnite **ENTER**  za odstranitev delčka.

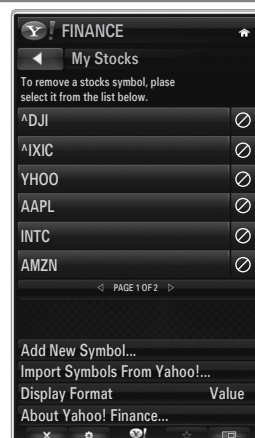

Odpravljanje težav s storitvijo internet@TV

Težava	Možna rešitev
Nekatere storitve gradnikov ne delujejo.	Preverite pri ponudniku storitev. V gradniku pritisnite zeleni gumb za podatke o stiku ali pa na spletnem mestu s pomočjo poiščite podatke o ponudniku storitev gradnikov. Oglejte si spletno mesto s pomočjo.
Nekatere vsebine gradnikov so na voljo samo v angleškem jeziku. Kako lahko spremenim jezikovno nastavitvev?	Jezikovna vsebina gradnika se lahko razlikuje glede na jezik uporabniškega vmesnika gradnika. Odvisna je od ponudnika storitve.
Po ponastavitvi tovarniških nastavitvev storitev gradnika Yahoo ne deluje in prikazuje se opozorilo.	Po ponastavitvi tovarniških nastavitvev izklopite in znova vklopite televizor. Nato znova zaženite storitev Internet@TV.
V storitvi gradnika Flickr sem se prijavil v svoj uporabniški račun, vendar ne vidim svoje slike.	Obiščite spletno mesto Yahoo in aktivirajte svoj uporabniški račun Flickr z identifikacijsko številko Yahoo!. ID.
V storitvi gradnika profila sem spremenil lokacijo, vendar se je ohranila prejšnja nastavitvev.	Izklopite in znova vklopite televizor. Nato znova zaženite storitev Internet@TV. Zdaj so vam storitve gradnika na voljo za spremenjeno lokacijo.

Spletno mesto s pomočjo

Država	Spletno mesto s pomočjo
Austria	www.samsung.com → Produkte → Fernseher → medi@2.0 → Internet@TV
Belgium	www.samsung.com → Producten → televisies → medi@2.0 → Internet@TV
	www.samsung.com → Produits → téléviseurs → medi@2.0 → Internet@TV
Czech	www.samsung.com → Produkty → televizory → medi@2.0 → Internet@TV
Denmark	www.samsung.com → Produkter → stue & soveværelse → medi@2.0 → Internet@TV
Finland	www.samsung.com → Tuotteet → kodinelektroniikka → medi@2.0 → Internet@TV
France	www.samsung.com → Produits → télévisions → medi@2.0 → Internet@TV
Germany	www.samsung.com → Privatkunden → Fernseher → medi@2.0 → Internet@TV
Greece	www.samsung.com → Προϊόντα → τηλεοράσεις → medi@2.0 → Internet@TV
Hungary	www.samsung.com → Termékek → televíziók → medi@2.0 → Internet@TV
Ireland	www.samsung.com → Products → Television → medi@2.0 → Internet@TV
Italy	www.samsung.com → Prodotti → TV → medi@2.0 → Internet@TV
Netherlands	www.samsung.com → Producten → televisies → medi@2.0 → Internet@TV
Norway	www.samsung.com → Produkter → hverdagsrom & soverom → medi@2.0 → Internet@TV
Poland	www.samsung.com → Produkty → telewizory → medi@2.0 → Internet@TV
Portugal	www.samsung.com → Produtos para Consumidores → televisores → medi@2.0 → Internet@TV
Slovakia	www.samsung.com → Produkty → televizory → medi@2.0 → Internet@TV
Spain	www.samsung.com → Productos → televisores → medi@2.0 → Internet@TV
Sweden	www.samsung.com → Produkter → vardagsrum & sovrum → medi@2.0 → Internet@TV
Switzerland	www.samsung.com → Produits → télévisions → medi@2.0 → Internet@TV
	www.samsung.com → Produkte → Fernseher → medi@2.0 → Internet@TV
United Kingdom	www.samsung.com → Products → Television → medi@2.0 → Internet@TV
Turkey	www.samsung.com → Tüketiciler Ürünleri → televizyon → medi@2.0 → Internet@TV
Estonia	www.samsung.com → Klientidele → Televiisorid → medi@2.0 → Internet@TV
Latvia	www.samsung.com → Klientiem → Televizori → medi@2.0 → Internet@TV
Lithuania	www.samsung.com → Namams → Televizoriai → medi@2.0 → Internet@TV
Russia	www.samsung.com → Продукты → Телевизоры → medi@2.0 → Internet@TV
Ukraine	www.samsung.com → Потребительские продукты → телевизоры → medi@2.0 → Internet@TV

Način dostopa se lahko pozneje spremeni.

Za posamezne države so lahko povezave drugačne.

INTERNET@TV



- ☑ Funkcija morda ni podprta, odvisno od države. (Ni na voljo povsod.)
- ☑ Če pri uporabi storitve gradnikov naletite na težave, se obrnite na ponudnika vsebine.
V gradniku pritisnite zeleni gumb za podatke o stiku ali pa na spletnem mestu s pomočjo poiščite podatke o ponudniku storitev.
- ☑ Storitev gradnika morda podpira samo angleščino, odvisno od regije.

Uvod v Internet@TV

Internet@TV nudi storitve gradnikov družbe SAMSUNG prek omrežne povezave. Vsebina storitve Internet@TV se lahko spremeni, odvisno od ponudnika vsebine. Storitev **Internet@TV** omogoča dostop do različnih informacij, kot so informacije na spletnem mestu YouTube.

- ☑ Konfiguracija gradnikov in njihove storitve se lahko razlikujejo glede na izbrano državo. Ko ste spremenili nastavitve države, izklopite in nato vklopite televizor. Zdaj boste lahko uporabljali storitev gradnika za spremenjeno državo. Če je možnost Country nastavljena na Others, televizor ne more prepoznati vaše države. V tem primeru jo izberite neposredno na seznamu držav storitve.
- ☑ Če televizor ne podpira določene pisave ponudnika vsebine, ta ne bo prikazana pravilno.
- ☑ Za dodatne informacije o konfiguriranju države si oglejte navodila 'Funkcija Plug & Play'.
- ☑ Med uporabo te funkcije bo delovanje morda počasno ali zapoznelo zaradi stanja omrežja.
- ☑ Preden začnete uporabljati **Internet@TV**, nastavite omrežje. Za več informacij o konfiguriranju omrežja si oglejte razdelek 'Nastavitve omrežja'.

Ob prvem zagonu storitve **Internet@TV** se samodejno prikažejo osnovne nastavitve. Posodobitev lahko traja nekaj minut.

1. Pritisnite gumb **MENU**. S pritiskanjem gumba ▲ ali ▼ izberite možnost **Application**, nato pritisnite gumb **ENTER** .
2. S pritiskanjem gumba ▲ ali ▼ izberite **Internet@TV**, nato pritisnite gumb **ENTER** .
 - ☑ Pritisnite gumb **Internet@** na daljinskem upravljalniku, da prikažete meni **Internet@TV**.
3. Prikaže se 'User Agreement'. Izberite **Agree**, da sprejmete pogodbo.
4. Prikaže se 'Statistics & Analysis'. Izberite **Agree**, da sprejmete pogodbo.

Nastavitve Internet@TV

Preverite in uporabite lahko menije, ki se nanašajo na **Single Sign On (SSO)**, upravljanje in lastnosti sistema. S pritiskanjem gumba ▲ ali ▼ izberite **Setup** in nato pritisnite gumb **ENTER** .

☐ Single Sign On

Ta meni uporabite za ustvarjanje in brisanje računa.

Z možnostjo **Single Sign On** lahko nadzirate račun, tudi informacije o računu na spletnem mestu vsebine.

Dodatna prijava ni potrebna.

- ☑ Račun velja samo za internet@TV.

■ Create Account

Ustvarite lahko račun in se povežete z želenim spletnim mestom storitve.

- ☑ Ustvariti je mogoče do 10 računov.
- ☑ Račun je omejen na 10 znakov.
- ☑ Če ni na voljo nobene storitve, za katero je potrebna prijava, računa ni mogoče ustvariti.

■ Account Management

- **Service Site**: Registrirate lahko informacije o prijavi na spletno mesto storitve (kot je YouTube).
- **Change Password**: za spremembo gesla računa.
- **Delete**: za brisanje računa.

- ☑ Če pozabite geslo računa, pritisnite gumb na daljinskem upravljalniku v naslednjem zaporedju, s čimer ponastavite **Internet@TV**: **POWER** (Izklop) → **MUTE** → **9** → **4** → **8** → **POWER** (Vklop).

Če uporabite to funkcijo, se bodo izbrisali vsi računi.

❑ System Setup

Ticker Autorun, Ticker Duration morda nista podprti, odvisno od države.

■ Sprememba gesla za zaklep storitve

Privzeta številka gesla novega televizorja je **0-0-0-0**.

Če pozabite geslo, pritisnite gumba na daljinskem upravljalniku v naslednjem zaporedju, s čimer geslo ponastavite na **0-0-0-0**: **POWER** (Izklop) → **MUTE** → **8** → **2** → **4** → **POWER** (Vklop).

■ Service Duration

Za nastavitve časa trajanja storitve, po preteku katerega naj se prikaže ohranjevalnik zaslona.

■ Ticker Autorun → Off / On

Nastavite, ali naj se ob vklopu televizorja samodejno zažene trak.

■ Ticker Duration

Za nastavitve časa trajanja storitve, po preteku katerega naj se prikaže ohranjevalnik zaslona.

❑ Lastnosti

Prikaz informacij storitve Internet@TV.

Z možnostjo **Measuring the speed of the Internet TV service** lahko merite hitrost storitve internetne televizije.

Uporaba storitve Internet@TV

V gradniku, v katerem so na voljo meniji več kategorij, si lahko vsebino menijev kategorij ogledate z uporabo gumbov ◀ in ▶.

Prijava v račun

1. Pritisnite rdeči gumb.

2. Izberite zeleno možnost **User account** in nato pritisnite gumb **ENTER** .

3. Vnesite geslo.

Ko prijava uspe, se na zaslonu prikaže uporabniški račun.

Da se lahko prijavite, mora biti registriran vsaj en račun. Za registracijo računa si oglejte razdelek 'Nastavitve Internet@TV'.

Uporaba galerije gradnikov

Uporabite lahko **Run Service, Lock, Install Service** v obstoječem gradniku in si ogledate opis storitve gradnika, ki ni nameščena. Prek storitve **Internet@TV** lahko dodajate in uporabljate različne gradnike, ki jih nudi ponudnik storitev. Lahko se razlikujejo glede na ponudnika vsebine.

- **Run Service**: za zagon storitve gradnika.
- **Lock**: za nastavitve zaklepa storitve
- **Install Service** (ali **Delete Service**): za namestitve ali brisanje storitve gradnika.

Uporaba gradnika storitve YouTube

Ogledate si lahko film, ki je na voljo na spletnem mestu YouTube.

Če imate na spletnem mestu YouTube račun, informacije o računu registrirajte z uporabo možnosti upravljanja računa. Nato lahko uporabljate kategorijo vaših prijubljenih.

Meni lahko spremeni spletna storitev.

Vsebina morda ni primerna za otroke. V tem primeru uporabite funkcijo **Lock** v možnosti **Widget Gallery**.

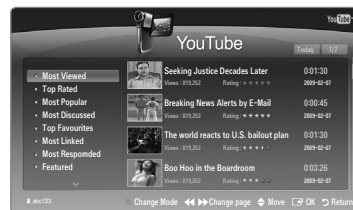

Odpravljanje težav s storitvijo internet@TV

Težava	Možna rešitev
Nekatere storitve gradnikov ne delujejo.	Preverite pri ponudniku storitev. V gradniku pritisnite zeleni gumb za podatke o stiku ali pa na spletnem mestu s pomočjo poiščite podatke o ponudniku storitev gradnikov. Oglejte si spletno mesto s pomočjo.
Kaj je prednost enotne prijave?	Če ustvarite račun in registrirate podatke za prijavo v zeleno storitev, lahko do prilagojene vsebine dostopate brez dodatne prijave.
Če se pojavi napaka omrežja, lahko uporabljam samo meni nastavitve, drugih menijev pa ne.	Če omrežna povezava ni vzpostavljena, je lahko storitev omejena. Ker je za vse funkcije, razen za meni nastavitve, potrebna povezava z internetom.
Ali so na spletnem mestu YouTube prikazovani filmi za odrasle?	Na seznamu v meniju so filtrirani. Vendar jih lahko prikažete s funkcijo iskanja. V tem primeru lahko z možnostjo galerije gradnikov zaklenete storitev gradnikov.

Spletno mesto s pomočjo

Država	Spletno mesto s pomočjo
Austria	www.samsung.com → Produkte → Fernseher → medi@2.0 → Internet@TV
Belgium	www.samsung.com → Producten → televisies → medi@2.0 → Internet@TV
	www.samsung.com → Produits → téléviseurs → medi@2.0 → Internet@TV
Czech	www.samsung.com → Produkty → televizory → medi@2.0 → Internet@TV
Denmark	www.samsung.com → Produkter → stue & soveværelse → medi@2.0 → Internet@TV
Finland	www.samsung.com → Tuotteet → kodinelektronikka → medi@2.0 → Internet@TV
France	www.samsung.com → Produits → télévisions → medi@2.0 → Internet@TV
Germany	www.samsung.com → Privatkunden → Fernseher → medi@2.0 → Internet@TV
Greece	www.samsung.com → Προϊόντα → τηλεοράσεις → medi@2.0 → Internet@TV
Hungary	www.samsung.com → Termékek → televíziók → medi@2.0 → Internet@TV
Ireland	www.samsung.com → Products → Television → medi@2.0 → Internet@TV
Italy	www.samsung.com → Prodotti → TV → medi@2.0 → Internet@TV
Netherlands	www.samsung.com → Producten → televisies → medi@2.0 → Internet@TV
Norway	www.samsung.com → Produkter → hverdagsrom & soverom → medi@2.0 → Internet@TV
Poland	www.samsung.com → Produkty → telewizory → medi@2.0 → Internet@TV
Portugal	www.samsung.com → Produtos para Consumidores → televisores → medi@2.0 → Internet@TV
Slovakia	www.samsung.com → Produkty → televizory → medi@2.0 → Internet@TV
Spain	www.samsung.com → Productos → televisores → medi@2.0 → Internet@TV
Sweden	www.samsung.com → Produkter → vardagsrum & sovrum → medi@2.0 → Internet@TV
Switzerland	www.samsung.com → Produits → télévisions → medi@2.0 → Internet@TV
	www.samsung.com → Produkte → Fernseher → medi@2.0 → Internet@TV
United Kingdom	www.samsung.com → Products → Television → medi@2.0 → Internet@TV
Turkey	www.samsung.com → Tüketiciler Ürünleri → televizyon → medi@2.0 → Internet@TV
Estonia	www.samsung.com → Klientidele → Televiisorid → medi@2.0 → Internet@TV
Latvia	www.samsung.com → Klientiem → Televizori → medi@2.0 → Internet@TV
Lithuania	www.samsung.com → Namams → Televizoriai → medi@2.0 → Internet@TV
Russia	www.samsung.com → Продукты → Телевизоры → medi@2.0 → Internet@TV
Ukraine	www.samsung.com → Потребительские продукты → телевизоры → medi@2.0 → Internet@TV

Način dostopa se lahko pozneje spremeni.

Za posamezne države so lahko povezave drugačne.

Home Network Centre

O možnosti Home Network Centre

Z možnostjo **Home Network Centre** prek omrežja povežete televizor in mobilne telefone. Z uporabo možnosti **Home Network Centre** si lahko na televizorju ogledate prejeme klicev, vsebino besedilnih sporočil in rasporede, nastavljene v mobilnem telefonu. Poleg tega lahko predvajate predstavnostno vsebino, shranjeno v mobilnih telefonih, npr. videe, fotografije in glasbo, tako, da jih prek omrežja uvozite v televizor.

- ☑ Če naprava podpira funkcijo **DLNA DMC (Digital Media Controller)**, je funkcija središča domačega omrežja na voljo.
- ☑ Ta funkcija omogoča združljivost s prihodnjim mobilnim telefonom Samsung. Za dodatne informacije obiščite www.samsung.com ali se obrnite na klicni center Samsung. Mobilna naprava bo morda zahtevala namestitev dodatne programske opreme. Za podrobnosti si oglejte posamezni uporabniški priročnik.

Povezava s Home Network Centre

Za več informacij o omrežnih nastavitvah si oglejte razdelek 'Konfiguriranje omrežja'.

● Povezava v začasno omrežje Wi-Fi

1. Namestite 'Samsungovo kartico za brezžični LAN' v vrata **USB1(HDD)** ali **USB2** na televizorju.

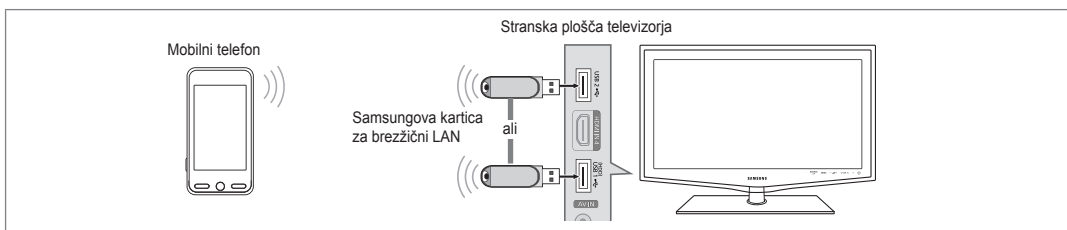

2. Za več informacij o konfiguriranju začasnega omrežja si oglejte razdelek 'Nastavitev omrežja'.

☑ Za informacije o konfiguriranju omrežnih nastavitv mobilnega telefona si oglejte priročnik mobilnega telefona.

3. Nastavite naslov IP, SSID in geslo za mobilni telefon v začasnih nastavitvah telefona, in sicer z uporabo **Network Name (SSID)** in **Security Key** (geslo), ki sta prikazana na televizorju.

● Povezava prek ožičenega/brezžičnega delilnika IP

1. S kablom LAN povežite vrata LAN televizorja in ožičeni/brezžični delilnik IP ali pa povežite vrata **USB1(HDD)** ali **USB2** televizorja in 'Samsungovo kartico za brezžični LAN'.

☑ Za postopke nastavitve ožičenega/brezžičnega delilnika in mobilnega telefona si oglejte priročnik ustrezne naprave.

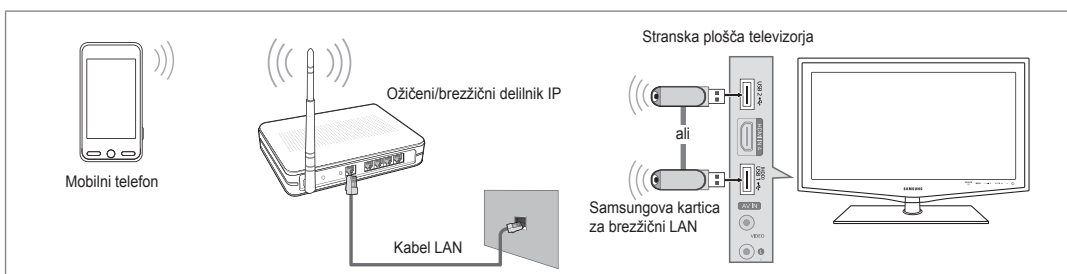
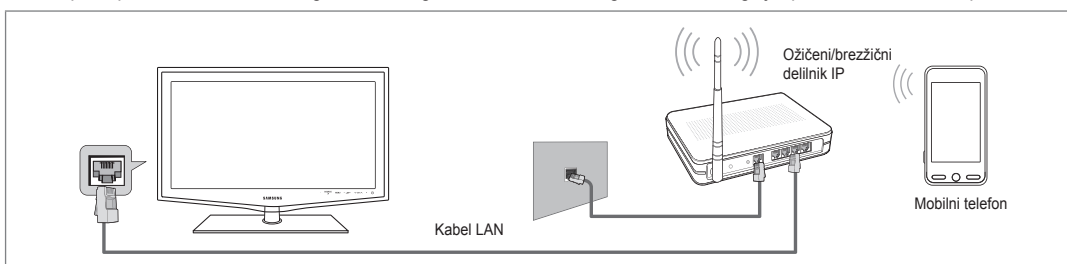

Nastavitev možnosti Home Network Centre

Message / Media

Shows a list of mobile phones which have been set up with this TV to use the Message or Media function.

Media function is available in other mobile devices which support DLNA DMC.

Allowed

Dovoli mobilni telefon.

Denied

Za blokiranje mobilnega telefona.

Delete

Za brisanje mobilnega telefona s seznama.

Ta funkcija samo izbriše ime s seznama. Če se izbrisana mobilna naprava vklopi ali poskuša vzpostaviti povezavo s televizorjem, je lahko to prikazano na seznamu.

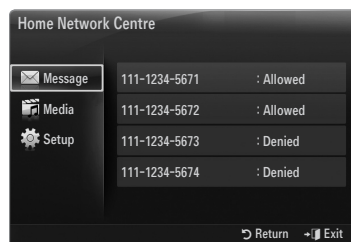

Setup

Message → On / Off

Določite lahko, ali naj se uporablja funkcija sporočil (prejemi klicev, vsebina besedilnih sporočil in razporedi, nastavljeni v telefonu).

Media → On / Off

Izberete lahko, ali naj se uporablja funkcija predvajanja predstavnosti za predvajanje vsebine (videov, fotografij, glasbe) iz mobilnega telefona.

TV name

Ime televizorja lahko nastavite tako, da ga je mogoče enostavno najti v mobilnem telefonu.

Če izberete **User Input**, lahko ime televizorja vnesete s tipkovnico **OSK (On Screen Keyboard)**.



Uporaba funkcije sporočil

Z uporabo te funkcije si lahko med gledanjem televizije prek okna alarma ogledate prejeme klicev, vsebino besedilnih sporočil in razporede, nastavljene v mobilnem telefonu.

Če želite onemogočiti okno alarma **Message**, nastavite **Message** na **Off** v možnosti **Setup** funkcije **Home Network Centre**.

Okno alarma je prikazano 20 sekund. Če ne pritisnete nobene tipke ali če ste izbrali možnost **Cancel**, se prikaže do trikrat v presledkih po 5 minut.

Če medtem ko se sporočilo trikrat prikaže, izberete OK ali ne, se sporočilo izbriše. Sporočilo se ne izbriše iz mobilnega telefona.

Enostavno okno alarma se lahko prikaže, ko uporabljate aplikacije, kot so Media Play, Contents Library itd. V tem primeru za ogled vsebine sporočila preklopite v način gledanja televizije.

Če se prikaže sporočilo neznanega telefona, izberite mobilni telefon v elementu **Message** možnosti **Home Network Centre** in nato izberite **Denied**, da blokirate telefon.

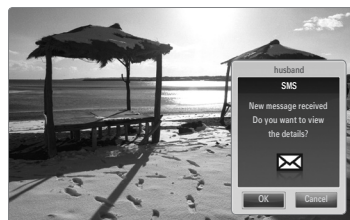

Ogled sporočila

Če medtem ko gledate televizijo, prejmete novo besedilno sporočilo (SMS), se prikaže okno alarma. Če kliknete gumb **OK**, se prikaže vsebina sporočila.

- Konfigurirate lahko nastavitve ogleda vsebine besedilnih sporočil (SMS) v mobilnem telefonu. Za postopke si oglejte priročnik mobilnega telefona.
- Posebni znaki so lahko prikazani kot manjkajoči ali okvarjeni.

Alarm prejema klica

Če medtem ko gledate televizijo, prejmete klic, se prikaže okno alarma.

Določanje razporeda alarma

Medtem ko gledate televizijo, se prikaže okno alarma, v katerem je prikazan registriran razpored.

- Konfigurirate lahko nastavitve ogleda vsebine razporedov v mobilnem telefonu. Za postopke si oglejte priročnik mobilnega telefona.
- Posebni znaki so lahko prikazani kot manjkajoči ali okvarjeni.

Uporaba funkcije predstavnosti

Prikaže se okno alarma, ki sporoča, da bodo na televizorju prikazane predstavnostne vsebine (videi, fotografije, glasba), poslana iz mobilnega telefona.

Vsebine se samodejno predvajajo 3 sekunde po prikazu okna alarma.

Če ob prikazu okna alarma pritisnete gumb **RETURN** ali **EXIT**, se **Media Contents** ne predvaja.

- Če želite preklopiti prenos predstavnostne vsebine iz mobilnega telefona, nastavite **Media** na **Off** v možnosti **Setup** funkcije **Home Network Centre**.
- Vsebina se morda ne bo predvajala na televizorju, odvisno od ločljivosti in oblike zapisa.



Gumbi za nadzor predvajanja predstavnosti













Gumb	Delovanje
◀▶	Za premikanje kazalca in izbiro elementa. Med predvajanjem filmske datoteke: Za preskok filma naprej ali nazaj.
ENTER	Če med predvajanjem pritisnete gumb ENTER , začasno zaustavite predvajanje. Če med začasno zaustavitvijo pritisnete gumb ENTER , se predvajanje nadaljuje.
RETURN	Za vrnitev v prejšnji meni.
TOOLS	Za izbiro različnih funkcij v menijih za fotografije, glasbo in film.
INFO	Za prikaz informacij o datoteki.
EXIT	Za ustavitev načina Media Play in vrnitev v način televizorja.

- Gumbi **ENTER** in **◀▶** morda ne bodo delovali, odvisno od vrste predstavnostne vsebine.
- Z mobilno napravo lahko upravljate predvajanje predstavnosti. Za podrobnosti si oglejte posamezni uporabniški priročnik.

Funkcija teleteksta

Večina televizijskih postaj nudi informacije v pisni obliki prek teleteksta. Na začetni stran teleteksta boste dobili informacije o tem, kako uporabljati storitev. Poleg tega lahko z gumbi na daljinskem upravljalniku izbirate različne možnosti, ki bodo zadovoljile vaše potrebe.

Za pravilen prikaz informacij teleteksta mora biti sprejem kanala stabilen. V nasprotnem primeru lahko manjka kakšna informacija, ali pa nekatere strani ne morejo biti prikazane.

- 1  (izhod)
Izhod iz prikaza teleteksta.
- 2  (način)
Pritisnite za izbiro načina teleteksta (SEZNAM/FLOF). Če ga pritisnete v načinu SEZNAM, bo preklopil v način shranjevanja seznama. V načinu shranjevanja seznama lahko z gumbom  (shrani) shranite stran teleteksta na seznam.
- 3  (razkrij)
Uporabite za prikaz skritega besedila (na primer odgovori na vprašanja iz kviza). Če se želite vrniti na običajni prikaz zaslona, znova pritisnite gumb.
- 4  (velikost)
Pritisnite za prikaz črk dvojne velikosti na zgornji polovici zaslona. Za spodnjo polovico zaslona pritisnite znova. Za prikaz običajnega zaslona pritisnite še enkrat.
- 5 Barvni gumbi (rdeči/zeleni/rumeni/modri)
Če televizijska postaja uporablja sistem FASTEXT, so različne teme na strani teleteksta označene z različnimi barvami, izberete pa jih lahko s pritiskom na barvne gumb. Pritisnite enega od njih, odvisno od vaših želja. Prikaže se stran z ostalimi obarvanimi informacijami, ki jih lahko izberete na isti način. Za prikaz prejšnje ali naslednje strani pritisnite ustrezni barvni gumb.
- 6  (teletekst vklopljen/mešano)
Ko ste izbrali kanal, ki omogoča storitev teleteksta, pritisnite ta gumb, da aktivirate teletekst. Pritisnite dvakrat, da teletekst prekrijete s trenutno sliko.
- 7  (shrani)
Uporabite za shranjevanje strani teleteksta.
- 8  (podstran)
Za prikaz podstrani, ki je na voljo.
- 9  (stran gor)
Za prikaz naslednje strani teleteksta.
- 10  (stran dol)
Za prikaz prejšnje strani teleteksta.
- 11  (zadrži)
Uporabite, da zadržite prikazano stran, če je izbrana stran povezana z več drugimi stranmi, ki sledijo samodejno. Če želite nadaljevati, znova pritisnite gumb.
- 12  (kazalo)
Za prikaz strani s kazalom kadar koli, ko gledate teletekst.
- 13  (prekliči)
Za prikaz oddaje med iskanjem strani.

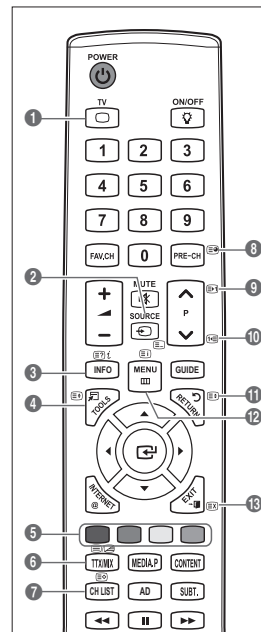

Strani teleteksta lahko spremenite s pritiskom številskih gumbov na daljinskem upravljalniku.

Strani teleteksta so organizirane v šestih kategorijah:

Del	Vsebina
A	Številka izbrane strani.
B	Identiteta televizijskega kanala.
C	Številka trenutne strani ali indikatorji iskanja.
D	Datum in čas.
E	Besedilo.
F	Informacije o stanju. Informacije FASTEXT.

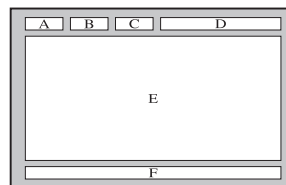

- Informacije teleteksta so pogosto razdeljene na več zaporednih strani, do katerih imate dostop z:
 - vnosom številke strani
 - izbiro naslova na seznamu
 - izbiro obarvanega naslova (sistem FASTEXT)
- Televizor podira različico teleteksta 2.5, v kateri je mogoče prikazati dodatne grafike ali besedilo.
- Teletekst je lahko prikazan s praznimi deli strani, odvisno od prenosa.
- V teh primerih dodatne grafike ali besedilo ni oddajano.
- Starejši televizorji, ki ne podpirajo različice 2.5, ne morejo prikazati dodatnih grafik ali besedila, ne glede na to, ali se le-to oddaja.
- Pritisnite gumb **TV** za izhod iz teleteksta.

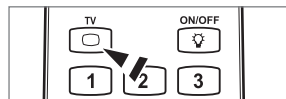

Namestitev stojala

- Prednastavitev:** Na stojalo namestite vodilo stojala in ovoj in ga privijte z vijaki.

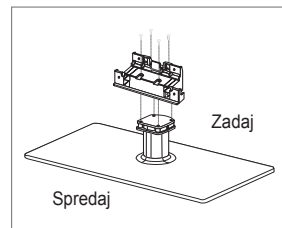

1. Pritrdite televizor LCD na stojalo.
 - Televizor naj nosita vsaj dve osebi.
 - Pri sestavljanju bodite pozorni na sprednji in hrbtni del stojala.
 - Da bo televizor nameščen na stojalo na ustrezni višini, ne pritiskajte preveč na zgornjo levo ali desno stran televizorja.
2. Privijte vijaka v položaj **1** in nato vijaka v položaj **2**.
 - Izdelek postavite pokonci in privijte vijake. Če vijake privijete na ležečem televizorju LCD, se le-ta lahko nagne v eno stran.
 - Stojalo je nameščeno pri modelih s 55- ali večpalčnim zaslonom.

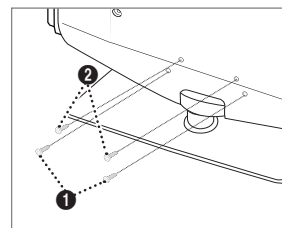

Odstranjevanje stojala

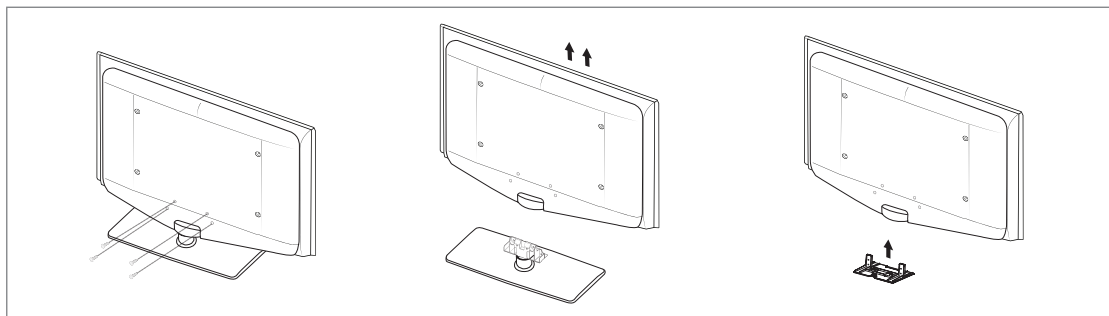

1. Odstranite vijake s hrbtne strani televizorja.
2. Stojalo ločite od televizorja.
 - ☑ Televizor naj nosita vsaj dve osebi.
3. Spodnjo luknjo pokrijite s pokrovom.

Namestitev kompleta za pritrnitev na steno

Z elementi za pritrnitev na steno (naprodaj posebej) lahko televizor pritrnite na steno. Za podrobne informacije o pritrnitvi na steno si oglejte navodila, ki so priložena elementom za pritrnitev na steno. Če nameščate nosilec za pritrnitev na steno, se za pomoč obrnite na tehnika.

Samsung Electronics ne odgovarja za poškodovanje izdelka ali telesne poškodbe, če se odločite, da boste sami namestili televizor.



Kompleta za pritrnitev na steno ne nameščajte, ko je televizor vklopljen. To lahko povzroči telesne poškodbe zaradi električnega udara.

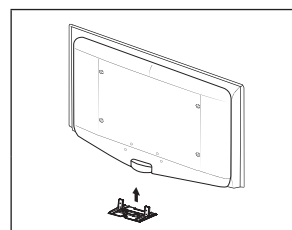

Združitev kablov

Kable ovijte z držalom za kable, tako da jih ni mogoče videti skozi prozorno stojalo.

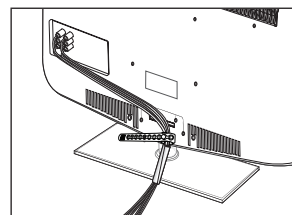

Ključavnica Kensington proti kraji

Ključavnica Kensington je naprava, ki se uporablja za fizično pritrnitev sistema, ko se ta uporablja na javnem mestu. Videz in način zaklepanja se lahko razlikujeta od slike, odvisno od proizvajalca.

Za pravilno uporabo si oglejte priročnik, ki je priložen ključavnici Kensington.

- ☑ Napravo za zaklep je treba kupiti posebej.
 - ☑ Kam se namesti ključavnico Kensington, je odvisno od modela.
1. Napravo za zaklepanje vstavite v režo Kensington na televizorju LCD (❶) in jo obrnite v smeri zaklepanja (❷).
 2. Priključite kabel ključavnice Kensington (❸).
 3. Ključavnico Kensington pritrnite na mizo ali težak nepremičen predmet.

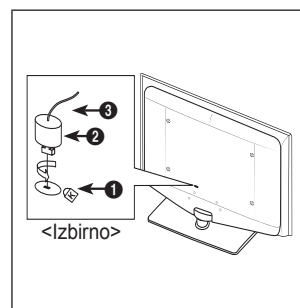

Zaščita prostora za namestitvev

Izdelek mora biti na zahtevani oddaljenosti od ostalih predmetov (npr. sten), da zagotovite ustrezno prezračevanje.

Sicer lahko pride do požara ali težave z izdelkom zaradi povišanja notranje temperature izdelka.

Izdelek namestite na zahtevani oddaljenosti, ki je navedena na sliki.

- ☑ Če želite uporabiti stojalo ali opremo za pritrditev na steno, uporabite samo dele, ki jih nudi podjetje Samsung Electronics.
 - Če uporabite dele drugih proizvajalcev, lahko pride do težav z izdelkom ali do telesne poškodbe zaradi padca izdelka.
 - Če uporabite dele drugih proizvajalcev, lahko pride do težav z izdelkom ali do požara zaradi povišanja notranje temperature izdelka, ki je posledica slabega prezračevanja.
- ☑ Videz se lahko razlikuje glede na izdelek.

Namestitev izdelka s stojalom

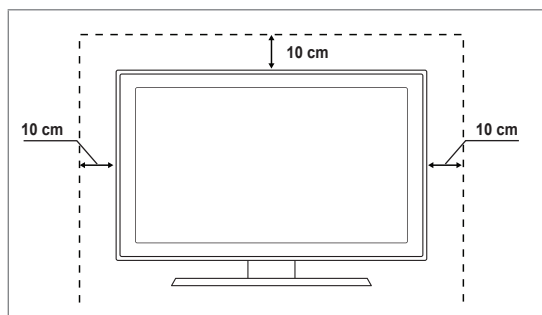

Namestitev izdelka z opremo za pritrditev na steno

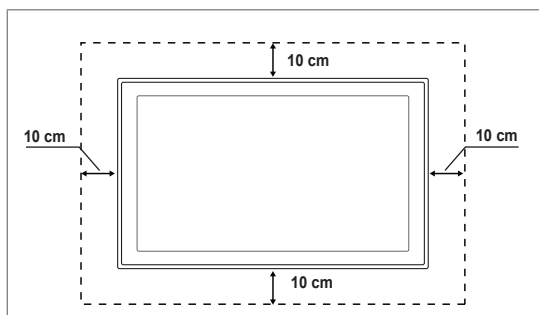

Pritrditev televizorja na steno



Pozor: Televizorja ni dovoljeno vleči, potiskati ali nanj plezati, saj lahko pade. Posebno bodite pozorni na to, da se na televizor ne nagibajo ali ga premikajo otroci, saj se lahko prevrne, kar lahko povzroči težje poškodbe ali smrt. Upoštevajte varnostne ukrepe, navedene na priloženem letaku z varnostnimi ukrepi. Da zagotovite več stabilnosti, namestite varnostni pripomoček za preprečevanje padcev, kot je opisano v nadaljevanju.

Da preprečite padec televizorja:

1. Namestite vijaka v objemki in ju trdno privijte na steno. Preverite, ali sta vijaka trdno privita na steno.

- ☑ Morda boste potrebovali dodaten material, kot je sidrni vložek, odvisno od vrste stene.
- ☑ Ker vijaka, objemki in vrvica, ki so potrebni za to, niso priloženi, jih kupite posebej.

2. Odstranite vijaka iz osrednjega dela hrbtne strani televizorja, namestite ju v objemki in privijte nazaj na televizor.

- ☑ Vijaka morda nista priložena izdelku. V tem primeru kupite vijaka z naslednjimi specifikacijami.
- ☑ Specifikacije vijakov
 - Za 17–29-palčni televizor LCD: M4 x L15 / za 32–40-palčni televizor LCD: M6 x L15

3. Objemki, nameščeni na televizorju, in objemki, pritrjeni na steno, povežite z močno vrvico in jo zavežite.

- ☑ Televizor namestite blizu stene, tako da ne more pasti nazaj.
- ☑ Vrvico je varno privezati tako, da sta objemki na steni v višini objemka na televizorju ali nižje.
- ☑ Preden televizor premaknete, odvezite vrvico.

4. Preverite, ali so vsi spoji trdni. Redno preverjajte, ali so spoji poškodovani. Če niste prepričani o varni namestitvi, se obrnite na strokovnjaka za namestitvev.

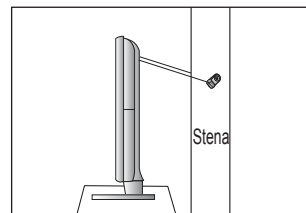
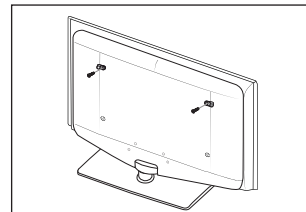
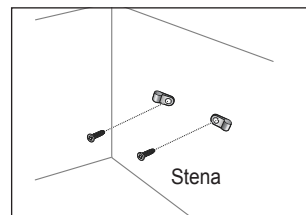



Odpravljanje težav

Če imate vprašanja glede televizorja, si najprej oglejte ta seznam. Če noben od nasvetov za odpravljanje težav ni ustrezen, obiščite spletno mesto www.samsung.com in nato kliknite Support ali pa pokličite klicni center, ki je na seznamu na zadnji strani.

Težava	Rešitev
Kakovost slike	<p>Najprej izvedite Picture Test, da preverite, ali televizor pravilno prikazuje preskusno sliko.</p> <ul style="list-style-type: none"> Pojdite na MENU - Support - Self Diagnosis - Picture test <p>Če je preskusna slika pravilno prikazana, je slika morda slabe kakovosti zaradi vira ali signala.</p>
Televizijska slika ni videti tako dobro kot v trgovini.	<ul style="list-style-type: none"> Če imate analogni kabelski/običajni sprejemnik, nadgradite na sprejemnik. Za sliko visoke ločljivosti uporabite kabel HDMI ali komponentni kabel. Naročnik na kabelsko/satelitsko televizijo: Poskusite s postajami visoke ločljivosti (HD (High Definition)) od kanala navzgor. Povezava antene: Izvedite samodejni program in nato poskusite s postajami visoke ločljivosti. <ul style="list-style-type: none"> Številni kanali visoke ločljivosti prikazujejo izboljšano vsebino standardne ločljivosti. Prilagodite ločljivost video izhoda kabelskega/običajnega sprejemnika na 1080i ali 720p. Prepričajte se, da televizijo gledate vsaj z minimalne razdalje, priporočene glede velikosti in ločljivosti prikazanega signala.
Slika je popačena: veliki bloki, majhni bloki, slikovne pike	<ul style="list-style-type: none"> Pri stiskanju video vsebine lahko pride so popačenja slike, še posebej pri gibljivih slikah, kot so pri športu ali akcijskih filmih. Slika je lahko popačena zaradi nizke stopnje signala ali slabe kakovosti. Ne gre za okvaro televizorja.
Ko je povezana komponenta, je barva napačna ali pa je ni.	<ul style="list-style-type: none"> Preverite, ali so komponentni kabli priključeni na ustrezne vtičnice. Nepravilna ali slaba povezava povezava lahko povzroči težave z barvami ali prazen zaslon.
Blede barve ali šibka svetlost.	<ul style="list-style-type: none"> V meniju televizorja prilagodite možnosti Picture. (način Picture, Color, Brightness, Sharpness) Prilagodite možnost Energy Saving v meniju Setup. Poskusite s ponastavitvijo slike, da si ogledate privzeto nastavitve slike. (Pojdite na MENU - Picture - Picture Reset.)
Na robu zaslona je pikčasta črta.	<ul style="list-style-type: none"> Če je velikost slike nastavljena na Screen Fit, jo spremenite na 16:9. Spremenite ločljivost kabelskega/običajnega sprejemnika.
Samo pri vhodnem signalu AV (kompozitnem) je slika črno-bela.	<ul style="list-style-type: none"> Povežite video kabel (rumeni) na zelena vrata komponentnega vhoda 1 na televizorju.
Slika zmrzne ali je popačena pri preklapljanju kanalov ali pa je zakasnjena.	<ul style="list-style-type: none"> Če je priključen kabelski sprejemnik, ga ponastavite. (Znova povežite kabel za izmenični tok in počakajte, da se kabelski sprejemnik znova zažene. To lahko traja do 20 minut.) Nastavite ločljivost izhoda kabelskega sprejemnika na 1080i ali 720p.
Kakovost zvoka	<p>Najprej izvedite Sound Test, da preverite, ali zvok televizorja pravilno deluje.</p> <ul style="list-style-type: none"> Pojdite na MENU - Support - Self Diagnosis - Sound Test <p>Če je zvok v redu, težavo z zvokom morda povzroča vir ali signal.</p>
Ni zvoka ali zvok je pri največji glasnosti pretih.	<ul style="list-style-type: none"> Preverite glasnost zunanje naprave, ki je povezana na televizor, nato ustrezno prilagodite glasnost televizorja.
Slika je dobra, vendar ni zvoka.	<ul style="list-style-type: none"> V meniju zvoka nastavite možnost Speaker Select na TV speaker. Prepričajte se, da so avdio kabli zunanje naprave priključeni na ustrezne avdio vtičnice na televizorju. Preverite možnost avdio izhoda povezane naprave. (Npr.: če imate na televizor priključen HDMI, je potrebno možnost zvoka kabelskega sprejemnika spremeniti na HDMI.) Če uporabljate kabel za povezavo vrat DVI in HDMI, potrebujete ločeni avdio kabel. Če je glasnost višja od vrednosti 30, izklopite funkcijo SRS. Izključite vtič iz vtičnice za slušalke. (Če je ta na televizorju.)
Iz zvočnika prihaja hrup.	<ul style="list-style-type: none"> Preverite, ali so kabli ustrezno povezani. Preverite, ali je video kabel priključen na avdio vhod. Pri povezavi antene/kabelske televizije preverite moč signala. Zaradi nizke stopnje signala je lahko popačen zvok.

Težava	Rešitev
Ni slike, ni videa	
Televizorja ni mogoče vklopiti.	<ul style="list-style-type: none"> • Poskrbite, da je napajalni kabel za izmenični tok trdno priključen na stensko vtičnico in televizor. • Preverite, ali stenska vtičnica deluje. • Pritisnite gumb POWER na televizorju, da preverite, ali daljinski upravljalnik deluje pravilno. Če se televizor vklopi, je morda razlog daljinski upravljalnik. Za odpravo težave z daljinskim upravljalnikom si oglejte spodnji razdelek 'Daljinski upravljalnik ne deluje'.
Televizor se samodejno izklopi.	<ul style="list-style-type: none"> • Preverite, ali je možnost Sleep Timer nastavljena na On v meniju Setup. • Če je televizija povezana z računalnikom, preverite nastavitve napajanja v računalniku. • Poskrbite, da je napajalni kabel za izmenični tok trdno priključen na stensko vtičnico in televizor. • Če pri povezavi antene/kabelske televizije 10–15 minut ni signala, se televizor izklopi.
Ni slike/videa.	<ul style="list-style-type: none"> • Preverite povezavo kablov (izključite in znova priključite vse kable televizorja in zunanjih naprav.) • Nastavite video izhod zunanje naprave (kabelskega/običajnega sprejemnika, predvajalnika DVD, Blu-ray itd.) tako, da ustreza povezavam vhoda televizorja. Na primer: izhod zunanje naprave: HDMI, izhod televizorja: HDMI. • Preverite, ali se povezana naprava napaja. • S pritiskom gumba SOURCE na daljinskem upravljalniku izberite ustrezen vir televizorja.
Povezava RF (kabelska televizija/antena)	
Sprejem vseh signalov ni mogoč.	<ul style="list-style-type: none"> • Poskrbite, da je kabel antene ustrezno priključen. • Poskusite z uporabo funkcije Plug & Play, da dodate razpoložljive kanale na seznam kanalov. Pojdite na MENU - Setup - Plug & Play in počakajte, da se shranijo vsi razpoložljivi kanali. • Preverite, ali je antena ustrezno postavljena.
Slika je popačena: veliki bloki, majhni bloki, slikovne pike	<ul style="list-style-type: none"> • Pri stiskanju video vsebine lahko pride so popačenja slike, še posebej pri gibljivih slikah, kot so pri športu ali akcijskih filmih. • Zaradi nizke stopnje signala je lahko popačena slika. Ne gre za okvaro televizorja.
Povezava računalnika	
Sporočilo 'Način ni podprt'.	<ul style="list-style-type: none"> • Nastavite ločljivost in frekvenco izhoda računalnika tako, da ustreza ločljivostim, ki jih podpira televizor.
Računalnik je ves čas prikazan na seznamu virov, tudi če ni povezan.	<ul style="list-style-type: none"> • To je normalno, računalnik je prikazan na seznamu virov, tudi če ni povezan.
Pri povezavi HDMI je video v redu, vendar ni zvoka.	<ul style="list-style-type: none"> • Preverite nastavitve avdio izhoda v računalniku.
Omrežna povezava (odvisno od modelov)	
Napaka povezave z brezžičnim omrežjem.	<ul style="list-style-type: none"> • Za uporabo brezžičnega omrežja potrebujete Samsungov zaščitni ključ USB za brezžično omrežje. • Prepričajte se, da je omrežna povezava nastavljena na Wireless. • Televizor mora biti povezan z brezžičnim delilnikom (usmerjevalnikom) IP.

Težava	Rešitev
Drugo	
Slika ni prikazana celozaslonsko.	<ul style="list-style-type: none"> Na kanalih visoke ločljivosti je pri prikazu izboljšane vsebine standardne ločljivosti (4:3) na obeh straneh zaslona črna obroba. Pri filmih z drugačnim razmerjem stranic slike, kot je razmerje na televizorju, je nad sliko in pod njo prikazana črna obroba. Prilagodite možnost velikosti slike na zunanji napravi ali televizorju na celozaslonsko.
Daljinski upravljalnik ne deluje.	<ul style="list-style-type: none"> Znova namestite bateriji v daljinski upravljalnik tako, da je polariteta (+ -) pravilna. Očistite oddajno okno na zgornjem delu daljinskega upravljalnika. Poskusite z usmeritvijo daljinskega upravljalnika neposredno v televizor na oddaljenosti 1,5–1,8 metra.
Z daljinskim upravljalnikom kablanskega/običajnega sprejemnika ne morem upravljati napajanja ali glasnosti televizorja.	<ul style="list-style-type: none"> Daljinski upravljalnik kablanskega/običajnega sprejemnika TV programirajte tako, da bo z njim mogoče upravljati televizor. V uporabniškem priročniku kablanskega/satelitskega sprejemnika poiščite kodo televizorja SAMSUNG.
Sporočilo 'Način ni podprt'.	<ul style="list-style-type: none"> Preverite, katere ločljivosti podpira televizor, in ustrezno prilagodite ločljivost izhoda zunanje naprave. V tem priročniku si preberite o nastavitvah ločljivosti.
Televizor oddaja vonj po plastiki.	<ul style="list-style-type: none"> Ta vonj je normalen in bo sčasoma izginil.
Možnost televizorja Signal Information ni na voljo v meniju preskusa samodiagnostike.	<ul style="list-style-type: none"> Ta funkcija je na voljo samo pri digitalnih kanalih s povezavo antene (RF/koaksialni kabel).
Televizor je nagnjen desno ali levo.	<ul style="list-style-type: none"> Odstranite spodnji del stojala s televizorja in ga znova sestavite.
Spodnjega dela stojala ni mogoče sestaviti.	<ul style="list-style-type: none"> Zagotovite, da je televizor na ravni površini. Če ne uspete odstraniti vijakov s televizorja, uporabite magnetizirani izvijač.
Meni kanalov je siv (ni na voljo).	<ul style="list-style-type: none"> Meni Channel je na voljo samo, če je izbran vir televizorja.
Nastavitve se izbrišejo po 30 minutah ali ob vsakem izklopu televizorja.	<ul style="list-style-type: none"> Če je televizor v načinu Store Demo, se bodo nastavitve zvoka in slike ponastavile vsakih 30 minut. Način Store Demo preklopite v način Home Use v postopku Plug & Play. S pritiskanjem gumba SOURCE izberite način TV, nato pojdite na MENU → Setup → Plug & Play → ENTER .
Ponavljajoča se izguba avdio ali video signala.	<ul style="list-style-type: none"> Preverite, ali so kabli ustrezno povezani, in jih znova povežite. Razlog so lahko premalo upogljivi ali predebeli kabli. Zagotovite, da so kabli dovolj upogljivi za dolgotrajno uporabo. Pri stenski namestitvi priporočamo uporabo kablov z 90-stopinjskimi priključki.
Če od blizu pogledate rob okvirja televizijskega zaslona, boste morda videli delce.	<ul style="list-style-type: none"> To je del zasnove izdelka in ni napaka.
Meni PIP ni na voljo.	<ul style="list-style-type: none"> Funkcija PIP je na voljo samo pri uporabi vira HDMI, računalnika ali komponente.
Pri uporabi kartice CAM-a za splošni vmesnik (CI+) je prikazano 'Kodiran signal' ali 'Šibek signal ali ni signala'.	<ul style="list-style-type: none"> Preverite, ali je v reži CAM-a za splošni vmesnik nameščena kartica za splošni vmesnik (CI+). Izvlcite CAM iz televizorja in ga znova vstavite v režo.
Televizor se 45 minut po izklopu znova vklopi.	<ul style="list-style-type: none"> To je normalno. Televizor sam upravlja funkcijo OTA (Over The Air), da nadgradi vgrajeno programsko opremo, ki se je prenesla med gledanjem.
Ponavljajoča se težava s sliko/zvokom.	<ul style="list-style-type: none"> Preverite in spremenite signal/vir.

 Ta plošča TFT LCD uporablja ploščo, ki je sestavljena iz osnovnih slikovnih pik, za izdelavo katerih je potrebna posebna tehnologija. Kljub temu je lahko na zaslonu nekaj svetlih ali temnih slikovnih pik. Te svetlobne pike ne bodo vplivale na delovanje izdelka.

Specifikacije

Ime modela	LE32B650, LE32B651 LE32B652, LE32B653	LE37B650, LE37B651 LE37B652, LE37B653
Velikost zaslona (diagonala)	32 palcev	37 palcev
Ločljivost računalnika (optimalno)	1920 x 1080 pri 60 Hz	1920 x 1080 pri 60 Hz
Zvok izhod	10 W x 2	10 W x 2
Dimenzije (Š x G x V) Osrednji del S stojalom	803 x 77 x 545 mm 803 x 239 x 601 mm	927 x 78 x 608 mm 927 x 255 x 668 mm
Teža S stojalom	14 kg	17 kg
Okoljski vidiki Delovna temperatura Delovna vlažnost Temperatura shranjevanja Vlažnost pri shranjevanju	10 °C do 40 °C (50°F do 104°F) 10% do 80%, brez kondenzacije -20 °C do 45 °C (-4°F do 113°F) 5 % do 95 %, brez kondenzacije	
Vrtenje stojala (levo/desno)	-20° ~ 20°	
Ime modela	LE40B650, LE40B651 LE40B652, LE40B653	LE46B650, LE46B651 LE46B652, LE46B653
Velikost zaslona (diagonala)	40 palcev	46 palcev
Ločljivost računalnika (optimalno)	1920 x 1080 pri 60 Hz	1920 x 1080 pri 60 Hz
Zvok izhod	10 W x 2	10 W x 2
Dimenzije (Š x G x V) Osrednji del S stojalom	995 x 79 x 650 mm 995 x 255 x 706 mm	1126 x 79 x 730 mm 1126 x 277 x 783 mm
Teža S stojalom	19 kg	25 kg
Okoljski vidiki Delovna temperatura Delovna vlažnost Temperatura shranjevanja Vlažnost pri shranjevanju	10 °C do 40 °C (50°F do 104°F) 10% do 80%, brez kondenzacije -20 °C do 45 °C (-4°F do 113°F) 5 % do 95 %, brez kondenzacije	
Vrtenje stojala (levo/desno)	-20° ~ 20°	
Ime modela	LE55B650, LE55B651, LE55B652, LE55B653	
Velikost zaslona (diagonala)	55 palcev	
Ločljivost računalnika (optimalno)	1920 x 1080 pri 60 Hz	
Zvok izhod	15 W X 2	
Dimenzije (Š x G x V) Osrednji del S stojalom	1311 X 80 X 842 mm 1311 X 305 X 895 mm	
Teža S stojalom	34 kg	
Okoljski vidiki Delovna temperatura Delovna vlažnost Temperatura shranjevanja Vlažnost pri shranjevanju	10 °C do 40 °C (50°F do 104°F) 10% do 80%, brez kondenzacije -20 °C do 45 °C (-4°F do 113°F) 5 % do 95 %, brez kondenzacije	
Vrtenje stojala (levo/desno)	-20° ~ 20°	

- ☑ Zasnovo in specifikacije lahko spremenimo brez obvestila.
- ☑ Naprava je digitalni aparat razreda B.
- ☑ Za napajanje in porabo energije si oglejte nalepko na izdelku.

Bu Kullanıcı Kılavuzundaki şekiller ve resimler yalnızca referans amaçlı verilmiştir ve gerçek ürünün görünümünden farklı olabilir. Ürün tasarımı ve belirtilmeleri herhangi bir bildirim yapılmaksızın değiştirilebilir.

□ Lisans



TruSurround HD, SRS ve  sembolü SRS Labs, Inc.'in ticari markalarıdır. **TruSurround HD** teknolojisi SRS Labs, Inc. lisansı ile bu cihaza dahil edilmiştir.



Dolby Laboratories lisansı altında üretilmiştir. Dolby ve double-D (çift D) sembolü, Dolby Laboratories'in ticari markalarıdır.



DivX® Certified to play DivX® video, including premium content.

ABOUT DIVX VIDEO: DivX® is a digital video format created by DivX, Inc. This is an official DivX Certified device that plays DivX video. Visit www.divx.com for more information and software tools to convert your files into DivX video.

ABOUT DIVX VIDEO-ON-DEMAND: This DivX Certified® device must be registered in order to play DivX Video-on-Demand (VOD) content. To generate the registration code, locate the DivX VOD section in the device setup menu. Go to vod.divx.com with this code to complete the registration process and learn more about DivX VOD.

□ Dijital TV Uyarılar

1. Dijital TV(DVB) ile ilgili olan işlevler, yalnız DVB-T (MPEG2 ve MPEG4 AVC) dijital yer üstü sinyallerinin yayınlandığı ya da uyumlu bir DVB-C(MPEG2 ve MPEG4 AAC) kablolu TV servisine erişiminizin olduğu ülkelerde/alanlarda kullanılabilir. Lütfen bölgenizdeki DVB-T ya da DVB-C sinyallerinin alınma olasılığı hakkında yerel bayiniz ile görüşünüz.
2. DVB-T; dijital yer üstü televizyonların yayını için bir DVB Avrupa Birliği standardıdır ve DVB-C ise, kablolu dijital TV'lerin yayını içindir Ancak, EPG (Elektrikli Program Kılavuzu), VOD (Talep üzerine video) ve diğerleri gibi bazı ayrıştırılmış özellikler, bu spesifikasyona dahil edilmemiştir. Bu nedenle, şu anda desteklenmemektedirler.
3. Bu TV seti [Ağustos, 2008] itibarıyla geçerli DVB-T ve DVB-C standartlarını karşılasa bile, gelecekteki DVB-T dijital karasal yayın ve DVB-C dijital kablo yayınları ile uyumluluğu garanti edilemez.
4. Bu TV setinin kullanıldığı ülkelere bağlı olarak bazı kablolu TV sağlayıcıları, bu tür bir hizmet için ek ödeme talep edebilirler ve onların koşullarına ve durumlarına uymazın gerekebilir.
5. Bazı Dijital TV fonksiyonları, bazı ülkelere ya da bölgelerde kullanımda olmayabilir ve DVB-C, kablolu hizmet sağlayıcılarından bazıları ile doğru şekilde çalışmayabilir.
6. Daha fazla bilgi için lütfen yerel SAMSUNG müşteri hizmetleri merkeziniz ile iletişim kurun.

□ Sabit Görüntünün Gösterilmesiyle İlgili Önlemler

Sabit görüntü TV ekranında kalıcı hasara neden olabilir

- Ekranda görüntü takılmasına neden olabileceğinden LCD panelde tamamı veya bir bölümü sabit görüntüyü 2 saatten fazla tutmayın. Bu görüntü takılmasına ekran yanması da denir. Bu tür bir görüntü takılmasını önlemek için hareketsiz bir görüntü ekrandayken parlaklık ve kontrast değerlerini düşük bir seviyeye ayarlayın.
-  LCD televizyonu uzun süre 4:3 formatında izlemek, farklı ışık emisyonundan dolayı ekranın solunda, sağında ve ortasında çizgi şeklinde izler bırakabilir. DVD ya da oyun konsolunu oynatmak da ekranda benzer etkiye yol açabilir. Yukarıdaki etkinin neden olduğu hasarlar Garanti kapsamında değildir.
- Video oyunlarından ve bilgisayardan uzun süre durağan resimlerin görüntülenmesi kısmi görüntü izi oluşturabilir. Bu etkiyi önlemek için, durağan görüntüleri görüntülerken 'parlaklık' ve 'kontrast' derecelerini azaltın.

İÇİNDEKİLER

TV'NİZİN AYARLANMASI

■ Aksesuarlar	2
■ Kontrol Paneline Bakış	2
■ Bağlantı Paneline Bakış	3
■ Uzaktan Kumandaya Bakış	5
■ Uzaktan Kumandaya Pil Takma	6
■ Menülere bakış	6
■ Televizyonunuzun Bekleme Moduna Alınması	7
■ Plug & Play Özelliği (Modele bağlı olarak)	7
■ Monitöre Bakış	8

KANAL

■ Kanal Menüsü	8
■ Kanalları Yönetme	11

RESİM

■ Resim Menüsünü Yapılandırma	13
■ Resim İçinde Resim Gösterme	16
■ TV'nizi Bilgisayar (PC) Ekranı Olarak Kullanma	17
■ TV'nizin PC'nizle Ayarlanması	18

SES

■ Ses Menüsünü Yapılandırma	18
■ Ses Modunun Seçilmesi	20

KURULUM

■ Kurulum Menüsünün Yapılandırılması	20
■ Saati Ayarlama	23
■ Ağ Bağlantısı	24
■ Ağ Ayarlama	26

GİRİŞ / DESTEK

■ Giriş Menüsü	29
■ Destek Menüsü	29

MEDIA PLAY (USB & DLNA)

■ Bir USB Aygıtını Bağlama	32
■ Media Play İşlevi	33
■ Fotoğraf / Müzik / Film Listesinin Sıralanması	34
■ Fotoğraf / Müzik / Film Listesi Seçenek Menüsü	35
■ Slayt Gösterisi / Müzik Çalma / Film Oynatma Seçenek Menüsü	36
■ Fotoğraf ya da Slayt Gösterisi İzleme	37
■ Müzik Çalma	38
■ Film Dosyası Oynatma	39
■ Setup Menüsünü Kullanma	41

MEDIA PLAY-DLNA

■ DLNA Ağını Ayarlama	42
■ DLNA Uygulamasını Kurma	42
■ DLNA Uygulamasını Kullanma	43
■ DLNA İşlevini Kullanma	44

ANYNET+

■ Anynet+ Cihazlarına Bağlanma	45
■ Anynet+ Kurulumu	46
■ Anynet+ Cihazları arasında geçiş yapma	46
■ Kaydediliyor	47
■ Bir Alıcı (Ev sineması) üzerinden dinleme	47
■ Anynet+ için Sorun Giderme	48

CONTENT LIBRARY

■ Content Library'yi Kullanma	49
■ İçerikleri Kullanma	49
■ Content Management Ögesini Kullanma	50

INTERNET@TV

■ Internet@TV'ye Başlarken	51
■ İstasyondaki Snippet Ögelerinin Düzenlenmesi	53
■ Profil Pencere Ögesini Kullanma	53
■ Yahoo!® Pencere Ögesi Galerisini Kullanma	54
■ Yahoo!® Hava Durumu Pencere Ögesini Kullanma	55
■ Yahoo!® Haberler Pencere Ögesini Kullanma	55
■ Yahoo!® Flickr Pencere Ögesini Kullanma	56
■ Yahoo!® Finans Pencere Ögesini Kullanma	56
■ internet@TV için Sorun Giderme	57
■ Yardım Web Sitesi	57

INTERNET@TV

■ Internet@TV'ye Başlarken	58
■ Internet@TV Ayarlama	58
■ Internet@TV hizmetini kullanma	59
■ internet@TV için Sorun Giderme	60
■ Yardım Web Sitesi	60

EV AĞI MERKEZİ

■ Ev Ağı Merkezi	61
■ Ev Ağı Merkezi Kurulumu	62
■ Mesaj İşlevini Kullanma	62
■ Ortam İşlevini Kullanma	63

ÖNERİLER

■ Teletekst Özelliği	64
■ Standı Takma	65
■ Standın Çıkarılması	66
■ Duvara Montaj Kitinin Takılması	66
■ Kabloların Montajı	66
■ Hırsıza Karşı Kensington Kiliti	66
■ Kurulum Alanının Sabitlemesi	67
■ TV'yi Duvara Sabitleme	67
■ Sorun Giderme	68
■ Teknik Özellikler	71



□ Sembol



Not



Tek Basmalı Düğme



TOOLS Düğmesi



Basın

TV'NİZİN AYARLANMASI

Aksesuarlar



Uzaktan Kumanda ve Piller (AAA x 2)



Güç Kablosu

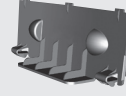

Kapak-Alt



Temizleme Bezi



Garanti Kartı / Güvenlik
Kılavuzu
(Her yerde yoktur)



Kullanıcı Talimatları



Program CD'si



Tutucu-Tel Kablo
(Modele bağlı olarak)



- ☑ LCD TV'nizle birlikte aşağıdaki öğelerin verildiğinden emin olun. Öğelerden herhangi biri eksikse bayinizle görüşün.
- ☑ Öğelerin rengi ve şekli, modele bağlı olarak farklılık gösterebilir.

Kontrol Paneline Bakış

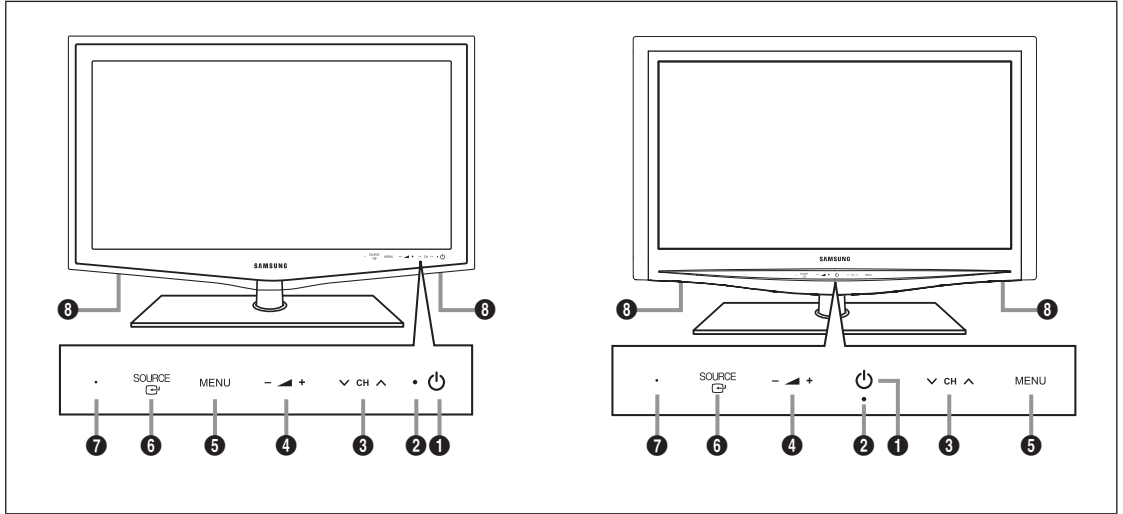
- ☑ Ürünün rengi ve şekli, modele bağlı olarak farklılık gösterebilir.
- ☑ Ön panel düğmeleri parmağınızla dokunarak etkinleştirilebilir.



- 1 **☑ (GÜÇ):** TV'yi açıp kapatmak için basın.
- 2 **GÜÇ GÖSTERGESİ:** Güç açıkken yanıp söner ve kapanır; bekleme modunda sürekli yanar.
- 3 **∨ CH ∧:** Kanalları değiştirmek için basın. Ekran menüsünde, uzaktan kumandada ∨ ve ∧ düğmelerini kullandığınız gibi ∨ CH ∧ düğmelerini kullanın.
- 4 **- ▲ +:** Ses seviyesini artırmak veya azaltmak için basın. Ekran menüsünde, uzaktan kumandada ◀ ve ▶ düğmelerini kullandığınız gibi - ▲ + düğmelerini kullanın.

- 5 **MENU:** TV'nizin özellikler ekran menüsünü görmek için basın.
- 6 **SOURCE** : Mevcut tüm giriş kaynakları arasında geçiş yapar. Ekran menüsünde, bu düğmeyi uzaktan kumanda üzerindeki **ENTER**  düğmesini kullandığınız gibi kullanın.
- 7 **UZAKTAN KUMANDA SENSÖRÜ:** Uzaktan kumandayı TV üzerinde bu noktaya doğru tutun.
- 8 **HOPARLÖRLER**

Bağlantı Paneline Bakış

 Ürünün rengi ve şekli, modele bağlı olarak farklılık gösterebilir.

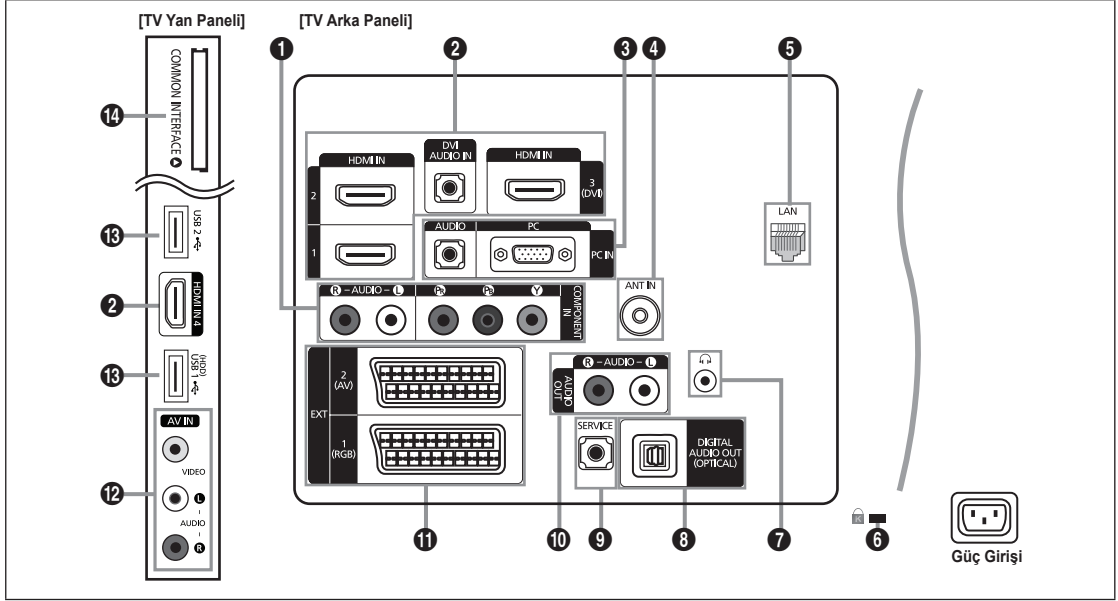

1 COMPONENT IN

Komponent video / sesi bağlar.

2 HDMI IN 1, 2, 3(DVI), 4 / DVI AUDIO IN

HDMI çıkışlı bir cihazın HDMI jakına bağlanır.

 HDMI - HDMI bağlantıları için ses bağlantısı gerekmez.

 HDMI nedir?

- HDMI(Yüksek Tanımlı Multimedya Arayüzü), dijital ses ve video sinyallerinin tek bir kablo kullanılarak iletilmesini sağlayan bir arayüzdür.

- HDMI ve DVI arasındaki fark, HDMI cihazının DVI cihazından daha küçük olmasıdır.

 1.3'ten daha eski HDMI sürümlerini destekleyen DVD/Blu-ray oynatıcı/Kablo TV alıcısı/Uydu alıcısı (Set Üstü Kutusu) bağlandığında TV'den ses gelmeyebilir ve resimlerin rengi anormal olabilir. Eski bir HDMI kablosu bağlandığında ses gelmezse, HDMI kablosunu **HDMI IN 3(DVI)** jakına ve ses kablolarını TV'nin arka tarafındaki **PC/DVI AUDIO IN** jaklarına takın. Böyle bir durumda, HDMI sürümünü doğrulamak için DVD/Blu-ray oynatıcı/Kablo TV Alıcısı /Uydu alıcısı (Set Üstü Kutusu) sağlayan şirkete başvurun ve ardından güncelleme isteğinde bulunun.

 Harici bir cihaza DVI bağlantısı yapmak için **HDMI IN 3(DVI)** jakını kullanın. Video bağlantısı için bir DVI - HDMI kablosu ya da DVI - HDMI adaptörü (DVI'dan HDMI'a) kullanın, ses için ise **DVI AUDIO IN** jaklarını kullanın. HDMI / DVI kablo bağlantısı kullanırken **HDMI IN 3(DVI)** jakını kullanmalısınız.

 1.3 olmayan HDMI kabloları sinir bozucu yanıp sönmelere veya ekranda görüntünün kaybolmasına neden olabilir.

3 PC IN [PC] / [AUDIO]

PC'nizin üzerindeki video ve ses çıkış jaklarına bağlanır.

 PC'niz bir HDMI bağlantısını destekliyorsa, bunu **HDMI IN 1, 2, 3(DVI)** ya da **4** terminaline bağlayabilirsiniz.

 PC'niz bir DVI bağlantısını destekliyorsa, bunu **HDMI IN 3(DVI) / DVI AUDIO IN** terminaline bağlayabilirsiniz.

4 ANT IN

Bir antene ya da kablolu TV sistemine bağlanır.

5 LAN

Ağa bağlanmak için bu bağlantı noktasına bir LAN kablosu bağlayın.

6 KENSINGTON KİLİDİ (modele bağlıdır)

Kensington kilidi, (isteğe bağlı) halka açık bir ortamda kullanıldığında sistemi fiziksel olarak sabitlemek için kullanılan bir ayardır. Bir kilitleme cihazı kullanmak isterseniz, TV'yi satın aldığınız bayi ile görüşün.

Kensington Kilidinin konumu, modeline bağlı olarak farklılık gösterebilir.

7 (KULAKLIK)

Kulaklık, cihazınızın kulaklık çıkışına takılabilir. Kulaklık takılıyken, dahili hoparlörlerden gelen ses kapatılacaktır.

Kulaklıklar TV'ye bağlandığında ses işlevi kısıtlanır.

Yüksek ses seviyesinde uzun süre kulaklık kullanmak, işitmenize zarar verebilir.

TV'ye kulaklık taktığınızda, hoparlörlerden ses duymazsınız.

Kulaklık ses düzeyi ve TV ses düzeyi ayrı olarak ayarlanır.

8 DIGITAL AUDIO OUT (OPTICAL)

Ev sineması alıcısı gibi bir Dijital Ses bileşenine bağlanır.

DIGITAL AUDIO OUT (OPTICAL) jakına bir Dijital Ses Sistemi bağlandığında: TV'nin sesini kısın ve ses seviyesini sistemin ses kontrolü ile ayarlayın.

TV, 5.1CH destekleyen bir harici aygıtla bağlandığında 5.1CH ses alınabilir.

Alıcı (ev sineması) Açık olarak ayarlandığında TV'nin Optik jakından çıkan sesi duyabilirsiniz. TV bir DTV (karasal yayın) sinyali görüntülediğinde, TV, 5.1 kanal sesi Ev sineması alıcısına gönderecektir. Kaynak, DVD / Blu-ray oynatıcı / Kablo TV alıcısı / Uydu alıcısı (Set-Üstü Kutusu) gibi dijital bir bileşen olduğunda ve TV'ye HDMI ile bağlandığında, Ev Sineması alıcısından yalnızca 2 kanal ses duyulacaktır. 5.1 kanal ses dinlemek istiyorsanız, DVD / Blu-ray oynatıcı / Kablo TV alıcısı / Uydu alıcısı (Set-Üstü Kutusu) üstündeki dijital ses çıkışı jakını TV'ye değil doğrudan bir Amplifikatör ya da Ev Sinemasına bağlayın.

9 SERVICE

Yalnızca servis için konnektör

10 AUDIO OUT [R-AUDIO-L]

Amplifikatör/Ev sinemanızdaki ses giriş jaklarına bağlanır.

Bir ses amplifikatörü **AUDIO OUT [R-AUDIO-L]** jaklarına bağlandığında: TV'nin sesini kısın ve ses seviyesini Amplifikatörün ses kontrolü ile ayarlayın.

11 Harici1, 2

VCR, DVD, video oyun cihazları ya da video disk çarlarlar gibi harici cihazlar için giriş ya da çıkış bağlantıları.

EXT modunda; DTV Out, yalnızca MPEG SD Video ve Audio'yu destekler.

- Giriş/Çıkış Özellikleri

Konnektör	Giriş			Çıkış
	Video	Ses (Sol / Sağ)	RGB	Video + Ses (Sol / Sağ)
Harici1	O	O	O	Yalnızca TV veya DTV çıkışı kullanılabilir.
Harici2	O	O	X	Seçebileceğiniz çıkış.

12 AV IN [VIDEO] / [R-AUDIO-L]

Kamera veya VCR gibi harici cihazlar için video kamera ve ses girişleri.

13 USB(HDD) / USB2

Yazılım yükseltmeleri ve Media Play, vb için konnektör.

'Samsung Kablosuz LAN Adaptörü' (Ayrı satılır) kullanarak Samsung'un ağına kablosuz olarak bağlanabilirsiniz.

USB HDD için **USB1 (HDD)** bağlantı noktasını kullanın.

14 COMMON INTERFACE Yuvası

- Bazı kanallara 'CI(CI+) KARTI' yerleştirilmediğinde, ekranda 'Karışmış Sinyal' görüntülenir.

- Bir telefon numarası, 'CI(CI+) KARTI' Kimliği, Ana Makine Kimliği ve diğer bilgileri içeren eşleştirme bilgileri yaklaşık 2-3 dakika içinde görüntülenecektir. Bir hata iletili görüntülenirse, lütfen hizmet sağlayıcınızla görüşün.

- Kanal bilgileri yapılandırması tamamlandığında, kanal listesinin artık güncellendiğini belirten 'Güncelleme Tamamlandı' mesajı görüntülenir.

- Modele bağlı olarak, CI Kartını tekrar taktığınızda **Ebeveyn Kilidi** parolanızı isteyen bir mesaj belirebilir.

- Modele bağlı olarak, **Ebeveyn Kilidi Tmın İzn Vr** olarak ayarlanmış olsa da, yetişkinlere (18 yaş ve üzeri) yönelik programlar için parolanızı isteyen bir mesaj belirebilir.

Yerel bir kablo hizmet sağlayıcısından bir 'CI(CI+) KARTI' edinmeniz gerekir. 'CI(CI+) KARTI' düşürürseniz zarar görebileceğinden elinizle dikkatlice çıkarın.

'CI(CI+) KARTI', üzerinde belirtilen yönde yerleştirin.

COMMON INTERFACE Yuvasının yeri, modeline bağlı olarak farklılık gösterebilir.

Bazı ülkelerde, bölgelerde, radyo istasyonlarında 'CI(CI+) CARD' desteklenmez yetkili bayinize danışın.

CI+ işlevi yalnızca LE*****P modeline uygulanabilir.

Eğer sorun yaşarsanız, lütfen servis sağlayıcınız ile irtibat kurun.

Uzaktan Kumandaya Bakış

- ☑ Uzaktan kumandayı TV'den en fazla 23 fit kadar uzakta kullanabilirsiniz.
- ☑ Uzaktan kumandanın performansı parlak ışıktan etkilenebilir.
- ☑ Ürünün rengi ve şekli, modele bağlı olarak farklılık gösterebilir.

- 1 **POWER**: TV'yi açar ve kapatır.
- 2 **TV**: Doğrudan TV modunu seçer.
- 3 **SAYISAL DÜĞMELER**: Kanalı değiştirmek için basın.
- 4 **FAV.CH**: Ekranda Favori Kanal Listelerini görüntülemek için kullanılır.
- 5 **- ▲ +**: Ses seviyesini artırmak veya azaltmak için basın.
- 6 **SOURCE**: Kullanılabilir video kaynaklarını görüntülemek ve seçmek için basın.
- 7 **INFO**: TV ekranında bilgi görüntülemek için basın.
- 8 **TOOLS**: Sık kullanılan işlevleri hızla seçmek için kullanın.
- 9 **INTERNET@**: Yararlı bilgileri ve eğlenceli içeriği görüntülemek amacıyla çeşitli İnternet hizmetlerini kullanmak için basın.
- 10 **RENKLİ DÜĞMELER**: Bu düğmeleri **Kanal Listesi**, **Internet@TV**, **Media Play** gibi menülerde kullanın.
- 12 **CH LIST**: Ekranda Kanal Listelerini görüntülemek için kullanılır.
- 18 Bu düğmeleri Kanal Listesi, **Media Play** ve **Anynet+** içinde kullanın. (●): Bu uzaktan kumanda, Anynet+ özelliği olan Samsung kaydedicilerde kaydı kontrol etmek için kullanılabilir)
- 14 **ON/OFF** : **ON/OFF** ışıklı düğmesine basıldığında açık ve kapalı arasında geçiş yapar. Uzaktan kumanda açık olduğunda ve uzaktan kumandada bir düğmeye basıldığında uzaktan kumanda düğmeleri bir an için yanacaktır. (Uzaktan kumandadaki **ON/OFF** ışık düğmesini On konumuna ayarlanmış şekilde kullanmanız, pil kullanım süresini azaltacaktır.)
- 15 **PRE-CH**: Önceki izlediğiniz kanala dönmenizi sağlar.

- 16 **MUTE** : Sesi geçici olarak kesmek için basın.
- 17 **✓ P ^**: Kanalları değiştirmek için basın.
- 18 **MENU**: Ana ekran menüsünü görüntüler.
- 19 **GUIDE**: Elektronik Program Kılavuzu (EPG) ekranı
- 20 **RETURN**: Önceki menüye geri döner
- 21 **YUKARI▲ / AŞAĞI▼ / SOL◀ / SAĞ▶ / ENTER** : Ekran üzerindeki menü öğelerini seçmek ve menü değerlerini değiştirmek için kullanın.
- 22 **EXIT**: Menüden çıkmak için basın.
- 23 **CONTENT**: Bu işlev **Content Library** kitaplığını görüntülenizi sağlar.
- 24 **MEDIA.P**: Müzik dosyalarını, resimleri ve filmleri oynatmanızı sağlar.
- 25 **SUBT.:** Dijital altyazı görünümü
- 26 **AD**: Sesli Açıklama seçimi.

Teletext İşlevleri

- 2 : Teletext gösteriminden çıkış
- 6 : Teletext modu seçimi (LIST / FLOF)
- 7 : Teletext gösterimi
- 8 : Teletext boyutu seçimi
- 10 Fastekst konu seçimi
- 11 : Alternatif olarak Teletext, Çift ya da Karışık seçin.
- 12 : Teletext hafızaya alma
- 15 : Teletext alt sayfası
- 17 : Teletext sonraki sayfa : Teletext önceki sayfa
- 18 : Teletext dizini
- 20 : Teletext tutma
- 22 : Teletext iptal

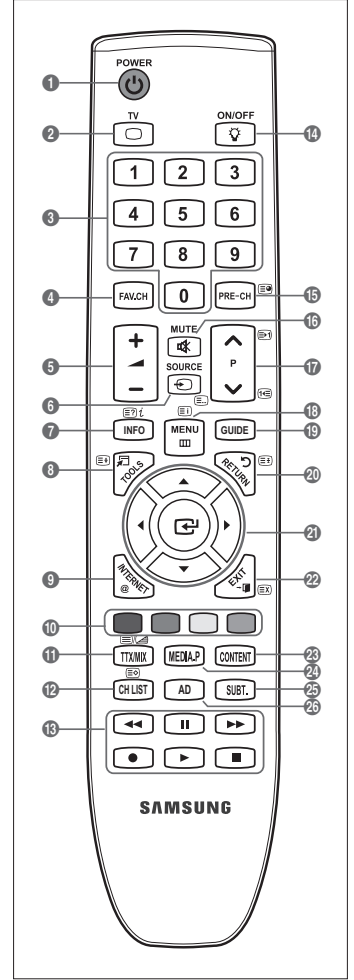

Uzaktan Kumandaya Pil Takma

1. Resimde gösterildiği gibi uzaktan kumandanın arkasındaki kapağı kaldırın.
2. İki AAA boyutunda pil takın.
 - ☑ Pil uçlarındaki '+' ve '-' işaretlerinin bölme içindeki şekille eşleşmesine dikkat edin.
3. Kapağı çıkarın.
 - ☑ Uzaktan kumandayı uzunca bir süre kullanmayacaksınız, pilleri çıkarın ve serin, kuru bir yerde saklayın.
 - ☑ Uzaktan kumanda çalışmazsa, aşağıdakileri kontrol edin:
 - TV açık mı?
 - Pillerin artı ve eksi uçları ters olarak mı takılmış?
 - Piller bitmiş mi?
 - Elektrik kesintisi veya güç kablosunun çıkması gibi bir durum var mı?
 - Yakınlarda özel flüoresan lambası veya neon işareti var mı?

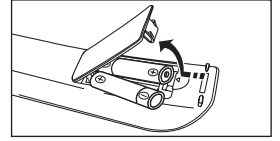

Menülere bakış

TV'yi kullanmadan önce, değişik fonksiyonları seçmek ve ayarlamak için menüde nasıl dolaşabileceğini öğrenmek amacıyla aşağıdaki adımları izleyin.

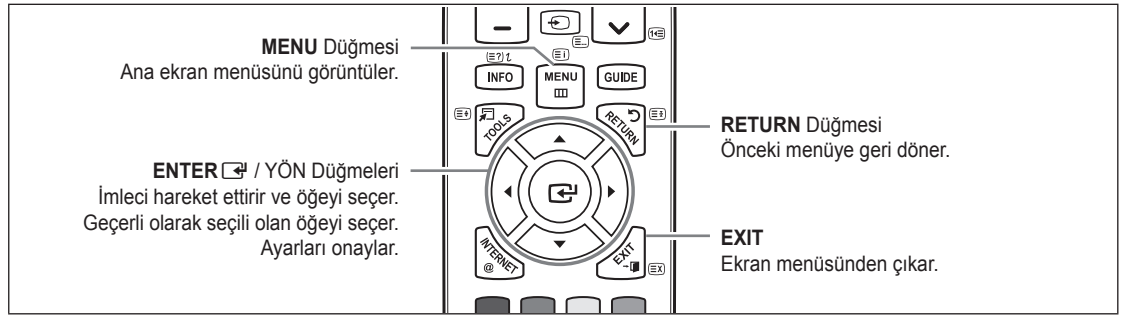

☐ OSD (On Screen Display) Nasıl Çalışır

Erişim adımı seçilen menüye göre farklılık gösterebilir.

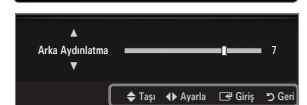
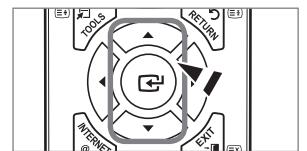
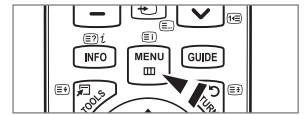

1. **MENU** düğmesine basın.
2. Ana menü ekranda görünür. Menü'nün sol tarafında simgeler bulunur: **Görüntü, Ses, Kanal, Kurulum, Giriş, Uygulama, Destek**.
3. Simgelerden birini seçmek için **▲** ya da **▼** düğmesine basın.
4. Ardından simgenin alt menüsüne erişmek için **ENTER** / **YÖN** düğmesine basın.
5. Simgenin alt menüsünü seçmek için **▲** ya da **▼** düğmesine basın.
6. Belirli bir öğenin değerini azaltmak veya artırmak için **◀** ya da **▶** düğmesine basın. OSD ayarlama işlemi seçilen menüye göre farklılık gösterebilir.
7. Yapılandırmayı tamamlamak için **ENTER** / **YÖN** düğmesine basın. Çıkmak için **EXIT** düğmesine basın.



Yardım simgesi













Televizyonunuzun Bekleme Moduna Alınması

Cihazınız, güç tüketimini azaltmak için bekleme moduna alınabilir. Bekleme modu izlemeyi geçici olarak (örneğin yemek sırasında) kesmek istediğinizde yararlı olur.

1. Uzaktan kumandadaki **POWER**  düğmesine basın.
 - ☑ Ekrandaki görüntü kapanır ve cihazınızın üzerinde bir bekleme göstergesi yanar.
2. Ayarınızı eski durumuna getirmek için sadece **POWER**  yeniden basın.
 - ☑ Cihazınızı uzun süre (örneğin, tatile gittiğinizde) bekleme modunda bırakmayın. Cihazı elektrik şebekesinden ve anten bağlantılarından ayırmak en doğru işlemdir.



Plug & Play Özelliği (Modele bağlı olarak)

TV ilk kez açıldığında, temel ayarlar otomatik olarak başlar ve birbiri ardına devam eder.

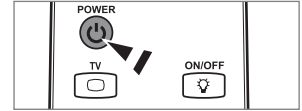
1. Uzaktan kumandadaki **POWER** düğmesine basın.
 - ☑ Ayrıca TV'deki **POWER**  düğmesini de kullanabilirsiniz.
 - ☑ **Select the OSD Language.** mesajı gösterilir.
2. **ENTER**  düğmesine basın. ▲ veya ▼ düğmesine basarak uygun dili seçin. Seçiminizi onaylamak için **ENTER**  düğmesine basın.
3. ◀ ya da ▶ düğmesine basarak **Dükkan Demosu** veya **Evde Kullanım** seçimini yapın, ardından **ENTER**  düğmesine basın.
 - ☑ Ev ortamınızda en iyi resim için TV'yi **Evde Kullanım** moduna ayarlamayı öneririz.
 - ☑ **Dükkan Demosu** modu yalnızca satış ortamlarında kullanılmak içindir.
 - ☑ Cihaz yanlışlıkla **Dükkan Demosu** moduna alınmışsa ve **Evde Kullanım** (Standart) moduna geri dönmek istiyorsanız: TV'deki ses düğmesine basın. Ses OSD görüntülediğinde televizyon üzerindeki **MENU** düğmesini 5 saniye boyunca basılı tutun.
4. **ENTER**  düğmesine basın. ▲ veya ▼ düğmesine basarak uygun ülkeyi seçin. Seçiminizi onaylamak için **ENTER**  düğmesine basın.
 - ☑ **Ülke** menüsünden ülkeyi seçtikten sonra, bazı modeller pin numarasını ayarlamak için ek bir seçenek içerebilir.
 - ☑ PIN numarasını girdiğinizde, 0-0-0-0 kullanılabilir değildir.
5. **Dış Anten** veya **Kablo** seçimini yapmak için ▲ veya ▼ düğmesine ve ardından **ENTER**  düğmesine basın.
 - ☑ **Dış Anten:** Dış anten sinyalidir.
 - ☑ **Kablo:** Kablolu anten sinyalidir.
6. ▲ veya ▼ düğmesine basarak hafızaya alınacak kanal kaynağını seçin. **Başlama** öğesini seçmek için **ENTER**  düğmesine basın.
 - ☑ Anten kaynağını **Kablo** olarak ayarladığınızda, dijital kanal araması için bir değer ayarlamayı sağlayan bir adım belirir. Daha fazla bilgi için, **Kanal** → **Otomatik kayıt** kısmına bakın.
 - ☑ **Dijital ve Analog:** Dijital ve Analog kanallardır. / **Dijital:** Dijital kanallardır. / **Analog:** Analog kanallar.
 - ☑ Kanal arama otomatik olarak başlatılır ve sonlandırılır.
 - ☑ Kayda alma işlemini herhangi bir anda kesmek için **ENTER**  düğmesine basın.
 - ☑ Kullanılabilir tüm kanallar hafızaya alındıktan sonra, **Saat Modunu ayarlayın.** mesajı gösterilir.
7. **ENTER**  düğmesine basın. **Oto** seçimini yapmak için ▲ veya ▼ düğmesine ve ardından **ENTER**  düğmesine basın.
 - ☑ **Manuel** seçeneğini seçerseniz, **Geçerli tarih ve zamanı ayarlayın** gösterilir.
 - ☑ Bir dijital sinyal alırsanız, zaman otomatik olarak ayarlanacaktır. Ayarlanmazsa, saati ayarlamak için **Manuel** seçeneğini seçin.
8. En iyi HD ekranını sağlayan bağlantı yönteminin açıklaması görüntülenir. Açıklamayı kontrol edin ve **ENTER**  düğmesine basın.
9. **Ürün Kılavzuna bakın** ya da **TV İzle** seçeneğini seçmek için ◀ ya da ▶ düğmesine basın. **ENTER**  düğmesine basın.
 - **Ürün Kılavzuna bakın:** Yeni HDTV'nizin ana fonksiyonlarının tanıtımını izleyebileceğiniz **Ürün Kılavzuna** bölümüne gidersiniz.
 - **TV İzle:** Hafızaya alınmış kanalları seyredebilirsiniz.



Bu özelliği sıfırlamak istiyorsanız...

1. Menüyü görüntülemek için **MENU** düğmesine basın. **Kurulum** seçimini yapmak için ▲ ya da ▼ düğmesine, ardından **ENTER**  düğmesine basın.
2. **Plug & Play** seçeneğini seçmek için **ENTER**  düğmesine tekrar basın.
3. 4 basamaklı PIN numaranızı girin. Yeni bir TV'nin varsayılan PIN numarası **0-0-0-0** dir.
 - ☑ PIN numarasını değiştirmek istiyorsanız, **PIN Değiştir** işlevini kullanın.
 - ☑ **Plug & Play** özelliği yalnızca TV modunda kullanılabilir.





Monitöre Bakış

Ekran, geçerli kanalı ve bazı belirli ses-video ayarlarının durumunu tanımlar.

 Bilgileri görüntülemek için **INFO** düğmesine basın.

Uzaktan kumandadaki **PAIRING** düğmesine basın. TV; kanalı, sesin türünü ve belirli görüntü ve ses ayarlarının durumunu görüntüleyecektir.

- ▲, ▼: Diğer kanal bilgilerini görüntüleyebilirsiniz. Geçerli durumda seçili kanala gitmek istediğinizde, **ENTER**  düğmesine basın.
- ◀, ▶: Geçerli kanalda istenen programın bilgilerini görüntüleyebilirsiniz.

 **INFO** düğmesine bir kez daha basın veya yaklaşık 10 saniye bekleyin, ekran otomatik olarak kaybolur.

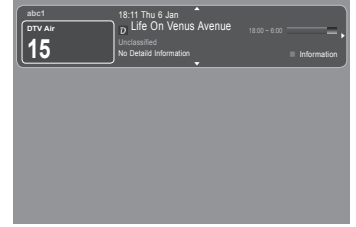

KANAL

Kanal Menüsü

Ülke

Analog Kanal

Analog kanallar için ülkeyi değiştirebilirsiniz.

Dijital Kanal

Dijital kanallar için ülkeyi değiştirebilirsiniz.

 PIN numarası giriş ekranı görünür. 4 basamaklı PIN numaranızı girin.

Otomatik kayıt

Kullanabileceğiniz frekans aralıklarını tarayabilirsiniz (ve kullanılabilirlik ülkenize göre değişir). Otomatik olarak yerleştirilen program numaraları, gerçek ya da istenen program numaralarına uymayabilir.

 Bir kanal **Çocuk Kilidi** işlevi kullanılarak kilitlemişse, PIN giriş penceresi görünür.

Anten / Kablo

Hafızaya alınacak anten kaynağıdır.

- **Dijital ve Analog:** Dijital ve Analog kanallar.
- **Dijital:** Dijital kanallar.
- **Analog:** Analog kanallar.



Kablo → Dijital ve Analog ya da Kablo → Dijital seçeneklerini yaparken:



Kablo kanallarını taramak için bir değer girin.

- **Arama Modu → Tam / Ağ / Hızlı**

Hızlı

- **Network ID:** Ağ kimliği kodunu görüntüler.
- **Frekans:** Kanalın frekansını görüntüler. (Her ülkede farklıdır)
- **Modülasyon:** Kullanılabilir modülasyon değerlerini görüntüler.
- **Simge Hızı:** Kullanılabilir sembol hızlarını görüntüler.

 Etkin yayın istasyonları olan tüm kanalları tarar ve bunları TV'nin hafızasına kaydeder.

 Otomatik Kayıt işlemini durdurmak istiyorsanız, **ENTER**  düğmesine basın.

Otomatik kayıt durdurulsun mu? mesajı gösterilecektir.

◀ ya da ▶ düğmesine basarak **Evet** seçeneğini seçin, ardından **ENTER**  düğmesine basın.

❑ Elle kayıt

- 📌 Bir kanalı elle tarar ve bunu TV'nin hafızasına kaydeder.
- 📌 Bir kanal **Çocuk Kilidi** işlevi kullanılarak kilitlemişse, PIN giriş penceresi görünür.

■ Dijital Kanal

Dijital kanalların elle kaydedilmesi.

- 📌 **Dijital Kanal** yalnızca DTV modunda geçerlidir.
- **Kanal:** ▲, ▼ ya da sayı (0~9) düğmelerini kullanarak Kanal numarasını ayarlayın.
- **Frekans:** Sayı düğmelerini kullanarak frekansı ayarlayın.
- **Bant genişliği:** ▲, ▼ ya da sayı (0~9) düğmelerini kullanarak bant genişliğini ayarlayın.
- 📌 Tamamlandığında, kanal listesindeki kanallar güncellenir.

■ Analog Kanal

Analog kanalların elle kaydedilmesi.

- **Program** (Kanala atanacak program numarası): ▲, ▼ ya da sayı (0~9) düğmelerini kullanarak program numarasını ayarlar.
- **Renk Sistemi** → **Oto / PAL / SECAM / NTSC4.43:** ▲ veya ▼ düğmesini kullanarak renk sistemi değerini ayarlar.
- **Ses Sistemi** → **BG / DK / I / L:** ▲ veya ▼ düğmesini kullanarak ses sistemi değerini ayarlar.
- **Kanal** (Kaydedilecek kanal numarasını biliyorsanız): ▲ veya ▼ düğmesine basarak **C** (Karasal kanal) ya da **S** (Kablo kanalı) seçimini yapın. ► düğmesine basın, ardından gerekli numarayı seçmek için ▲, ▼ ya da sayı (0~9) düğmelerine basın.
 - 📌 Kanal numarasını, numara (0~9) düğmelerine basarak doğrudan seçebilirsiniz.
 - 📌 Normal olmayan bir ses varsa veya ses yoksa, gerekli ses standardını yeniden seçin.
- **Ara** (Kanal numaralarını bilmediğinizde): Aramayı başlatmak için ▲ veya ▼ düğmesine basın. Kanal ayarcısı ilk kanal ya da sizin seçtiğiniz kanal ekranda görüntülenene kadar frekans aralığını tarar.
- **Kayıt** (Kanal ve ilgili program numarasını kaydettiğinizde): **ENTER** [↵] düğmesine basarak **Tamam** ayarına getirin.
 - 📌 Kanal modu
 - **P** (Program modu): Ayarlama tamamlanırken, bölgenizdeki yayın istasyonları, P00 ile P99 arasındaki konum numaralarına atanırlar. Bu modda iken konum numarasını girerek bir kanalı seçebilirsiniz.
 - **C** (Karasal kanal modu): Bu modda iken, antenle alınan her bir istasyona atanmış numarayı girerek bir kanal seçebilirsiniz.
 - **S** (Kablo kanalı modu): Bu modda iken, kablo ile alınan her bir istasyona atanmış numarayı girerek bir kanal seçebilirsiniz.

❑ Kablolu Arama Seçeneği (ülkeye göre değişir)

Kablo TV şebekesi araması için frekans ve simge hızı gibi ek arama seçeneklerini ayarlar.

- **Başlangıç Sıklığı** (Frekans Başlatma): Başlangıç frekansını ayarlayın (Her ülke için farklıdır).
- **Bitiş Sıklığı** (Frekans Durdurma): Bitiş frekansını ayarlayın (Her ülke için farklıdır).
- **Modülasyon:** Kullanılabilir modülasyon değerlerini görüntüler.
- **Simge Hızı:** Kullanılabilir sembol hızlarını görüntüler.

❑ Tam Kılavuz / Mini Kılavuz

EPG (Elektronik Program Kılavuzu) bilgileri yayıncılar tarafından sağlanır. Herhangi bir kanalda bilgi yayını sebebiyle boş veya güncelliğini yitirmiş program girişleri görünebilir. Yeni bilgiler gelir gelmez ekran dinamik şekilde güncellenir.

- 📌 Kılavuz menüsünü görüntülemek için **GUIDE** düğmesine basmanız da yeterlidir. (**Varsayılan Kılavuz** ögesini yapılandırmak için açıklamalara bakın.)

■ Tam Kılavuz

Program bilgilerini zamana göre sıralanmış Bir saatlik dilimler şeklinde görüntüler. Zamana göre ileri ya da geri kaydırılabilen iki saatlik program bilgileri görüntülenir.

■ Mini Kılavuz

Her programın bilgisi geçerli kanalın Mini Kılavuz ekranının her satırında geçerli programdan ileriye doğru program başlangıç zaman sırasına doğru gösterilir.

❑ Varsayılan Kılavuz → Tam Kılavuz / Mini Kılavuz

Uzaktan kumandadaki **GUIDE** düğmesi basıldığında **Tam Kılavuz** ya da **Mini Kılavuz** görüntülemeyi seçebilirsiniz.

❑ Kanal Listesi

Kanal Listesi kullanma hakkında ayrıntılı prosedürler için **Kanalları Yönetmek** talimatlarına bakın.

📄 Uzaktan kumanda üzerindeki **CH LIST** düğmesine basarak bu seçenekleri belirleyebilirsiniz.

❑ Kanal modu

P **∨/∧** düğmesine basıldığında, Kanallar seçilen kanal listesi içerisinde değiştirilir.

■ Eklenen Kanallar

Kanallar hafızaya alınan kanal listesi içerisinde değiştirilir.

■ Favori Kanallar

Kanallar sık kullanılan kanal listesi içerisinde değiştirilir.

❑ İnce Ayar

Alınan görüntü netse, arama ve kaydetme işlemi sırasında otomatik olarak yapılmış olduğu için kanalın ince ayarını yapmanıza gerek yoktur. Ancak sinyal zayıf ya da bozüksa, kanalın ince ayarını elle yapmanız gerekebilir.

🔍 İnce ayarlanan kanalların, kanal etiketindeki kanal numarasının sağ tarafında bir yıldız ****** işareti bulunur.

🔍 İnce ayarı sıfırlamak için, **▲** veya **▼** düğmesine basarak **Sıfırl** seçeneğini seçin ve ardından **ENTER** **↵** düğmesine basın.

🔍 Yalnızca Analog TV kanallarında ince ayar yapılabilir.

Tam / Mini Kılavuz Kullanımı



Amaç...	İşlem...
EPG listesindeki bir programı seyretmek	▲, ▼, ◀, ▶ düğmesine basarak bir program seçin.
Kılavuzdan çıkmak	Mavi düğmeye basın.
Sonraki program seçilirse, saat simgesi görüntülenerek program zamanlanır. Eğer ENTER ↵ düğmesine tekrar basılırsa, ◀, ▶ düğmesine basarak Prgmrılır Dğštrm seçeneğini seçin, saat simgesinin kaybolması ile zamanlama işlemi iptal edilir.	
Program bilgilerini izlemek	▲, ▼, ◀, ▶ düğmesine basarak istediğiniz bir programı seçin. Ardından istediğiniz program vurgulandığında INFO düğmesine basın. Program başlığı, ekran merkezinin üst kısmındadır.
Ayrıntılı bilgi için INFO düğmesine basın. Ayrıntılı bilgi içinde Channel Number, Running Time, Status Bar, Parental Level, Video Quality Information (HD / SD), Sound Modes, Subtitle ya da Teletext, Subtitle veya Teletext dilleri ve vurgulanan programın kısa bir özeti bulunur. '...' özet uzunsa görüntülenecektir.	
Tam Kılavuz ile Mini Kılavuz arasında geçiş yapma	Kırmızı düğmeye art arda basın.
Tam Kılavuz'da Geriye hızlı hareket (24 saat). İleriye hızlı hareket (24 saat).	Yeşil düğmeye art arda basın. Sarı düğmeye art arda basın.

Kanalları Yönetme

Bu menüyü kullanarak favori kanalları ekleyebilir / silebilir ya da ayarlayabilir ve dijital yayıncılar için program kılavuzunu kullanabilirsiniz.

■ Tüm Kanallar

O anda mevcut tüm kanalları gösterir.

■ Eklenen Kanallar

Tüm eklenmiş kanalları gösterir.

■ Favori

Tüm favori kanalları gösterir.

 Ayarladığınız favori kanalları seçmek için uzaktan kumandadaki **FAV.CH** düğmesine basın.

■ Programlandı



Tüm geçerli rezerv edilmiş kanalları gösterir.

 **Tüm Kanallar, Eklenen Kanallar** ya da **Favori** ekranında ▲ / ▼ düğmelerine ve **ENTER**  düğmesine basarak bir kanal seçin. Ardından seçilen kanalı izleyebilirsiniz.

 Kanal Listesinde Renk düğmelerinin kullanılması

- Kırmızı (**Kanal Tipi**): **TV, Radyo, Veri/Diğer** ve **Tümü** seçenekleriniz arasında geçiş yapın.
- Yeşil (**Zoom**): Bir kanal numarasını büyütür ya da küçültür.
- Sarı (**Seç**): Birden fazla kanal listesi seçer. Aynı anda birden fazla kanal için ekleme / silme, favorilere ekleme / favorilerden silme işlemlerini gerçekleştirebilirsiniz. Tüm seçilmiş kanalları aynı anda ayarlamak için gerekli kanalı seçin ve Sarı düğmeye basın. Seçilen kanalların solunda ✓ işareti görünür.
- **TOOLS (Araçlar)**: **Sil** (veya **Ekle**), **Sık Kullanılanlara Ekle** (veya **Sık Kullanılardan Sil**), **Kilit** (veya **Kilit aç**), **Zmnlıcytl Syrtm**, **Kanal Adı Düzenleme**, **Kanal Numarası Düzenleme**, **Sınıflama**, **Tümünü Seç** (veya **Tüm şçimleri kaldır**), **Otomatik kayıt** menüsü. (Seçenekler menüleri duruma göre değişebilir.)

 Kanal Durum Ekranı Simgeleri

- **A** : Bir Analog kanal.
- ✓ : Sarı düğmeye basılarak seçilen bir kanal.
- ♥ : Favori olarak ayarlanmış bir kanal.
-  : Geçerli olarak yayınlanmakta olan bir kanal.
-  : Kilitlenmiş bir kanal.
-  : Rezerv edilmiş bir program



Kanal Listesi Seçenek Menüsü (Tüm Kanallar / Eklenen Kanallar / Favori)

 Seçenek menüsünün kullanmak için **TOOLS** düğmesine basın.

 Seçenek menüsü öğeleri kanal durumuna göre değişebilir.

■ Ekle / Sil

İstediğiniz kanalları görüntülemek için bir kanalı silebilir ya da ekleyebilirsiniz.

 Silinen tüm kanallar **Tüm Kanallar** menüsünde gösterilecektir.

 Gri renkli bir kanal, kanalın silindiğini gösterir.

 **Ekle** menüsü yalnızca silinmiş kanallar için görünür.

 Ayrıca bir kanalı **Eklenen Kanallar** ya da **Favori** menüsünde de aynı şekilde silebilirsiniz.

■ Sık Kullanılanlara Ekle / Sık Kullanılardan Sil

Sık seyrettiğiniz kanalları favoriler olarak ayarlayabilirsiniz.

 **Araçlar** menüsünü görüntülemek için **TOOLS** düğmesine basın. Ayrıca Favorilerde yapılan ekleme (ya da silme) işlemini **Araçlar** → **Sık Kullanılanlara Ekle** (veya **Sık Kullanılardan Sil**) öğelerini seçerek de yapabilirsiniz.

 "♥" sembolü gösterilecek ve kanal bir favori olarak ayarlanacaktır.

 Tüm favori kanallar **Favori** menüsünde gösterilecektir.



■ Kilit / Kilit aç

Bir kanalı kilitleyebilirsiniz, böylece kanal seçilemez ve izlenemez.

- ☑ Bu işlem yalnızca **Çocuk Kilidi** ögesi **Açık** olarak ayarlandığında kullanılabilir.
- ☑ PIN numarası giriş ekranı görünür. 4 basamaklı PIN numaranızı girin.
- ☑ Yeni bir TV'nin varsayılan PIN numarası **0-0-0-0**'dir. Menüden **PIN Değiştir** seçimini yaparak PIN'i değiştirebilirsiniz.
- ☑ "🔒" sembolü gösterilecek ve kanal kilitlenecektir.

■ Zmnlcyyl Syrtm

İzlemek istediğiniz bir programı rezerv ettiyseniz, başka bir kanal izliyor olsanız bile kanal otomatik olarak Kanal Listesindeki rezerv edilmiş kanala geçecektir. Bir programı rezerv etmek için önce geçerli zamanı ayarlayın.

- ☑ Yalnızca hafızaya alınmış kanallar rezerv edilebilir.
- ☑ Uzaktan kumanda üzerindeki numara düğmelerine basarak kanal, gün, ay, yıl, saat ve dakika ayarlarını doğrudan yapabilirsiniz.
- ☑ Bir programın rezerv edilmesi **Programlandı** menüsünde gösterilecektir.
- ☑ Dijital Program Kılavuzu ve İzleme Rezervasyonu
Bir dijital kanal seçildiğinde ve ► düğmesine bastığınızda kanalın Program Kılavuzu görünür. Yukarıda anlatılan prosedürlere göre bir programı rezerve edebilirsiniz.

■ Kanal Adı Düzenleme (yalnızca analog kanallar)

Kanallar çağrı harfleri kanal seçildiğinde görünecek şekilde etiketlenebilir.

- ☑ Dijital yayın kanallarının adları otomatik olarak atanır ve yeniden adlandırılmaz.

■ Kanal Numarası Düzenleme (yalnızca dijital kanallar)

Uzaktan kumanda üzerindeki numara düğmelerine basarak da kanal numarasını düzenleyebilirsiniz.

■ Sınıflama (yalnızca analog kanallar)

Bu işlem, kayıtlı kanalların program numarasını değiştirmenize olanak verir. Bu işlem otomatik kaydetme kullanıldıktan sonra gerekli olabilir.

■ Tümünü Seç / Tüm seçimleri kaldır

- **Tümünü Seç:** Kanal listesindeki tüm kanalları seçebilirsiniz.
- **Tüm seçimleri kaldır:** Seçilmiş kanalların hepsini seçilmemiş konuma getirebilirsiniz.
- ☑ Ancak seçilmiş bir kanal olduğunda **Tüm seçimleri kaldır** seçimini yapabilirsiniz.

■ Otomatik kayıt

- ☑ Seçeneklerin ayarlanması hakkındaki ayrıntılı prosedürler için 'Kanal Menüsü' talimatlarına bakın.
- ☑ Bir kanal **Çocuk Kilidi** işlevi kullanılarak kilitlemişse, PIN giriş penceresi görünür.

Kanal Listesi Seçenek Menüsü (Programlandı içinde)

Bir rezervasyonu görüntüleyebilir, değiştirebilir ya da silebilirsiniz.

- ☑ Seçenek menüsünü kullanmak için **TOOLS** düğmesine basın.

■ Bilgileri Değiştirme

Bir izleme rezervasyonunu değiştirmek için seçin.

■ Prgrmlr Dğštrm

Bir izleme rezervasyonunu iptal etmek için seçin.

■ Bilgi

Bir izleme rezervasyonunu izlemek için seçin.
(Ayrıca rezervasyon bilgisini de değiştirebilirsiniz.)

■ Tümünü Seç

Tüm rezerv edilmiş programları seçin.



Resim Menüsünü Yapılandırma

❑ Modu

İzleme gereksinimlerinize en uygun resim türünü seçebilirsiniz.

🔍 **Araçlar** menüsünü görüntülemek için **TOOLS** düğmesine basın. Ayrıca **Araçlar** → **Resim Modu** seçimini yaparak resim modunu ayarlayabilirsiniz.

■ Dinamik

Aydınlık bir odada artırılmış tanımlamalı görüntü için resim türünü seçer.

■ Standart

Normal bir odada en iyi görüntü için resim türünü seçer.

■ Doğal

En iyi ve göze en rahat görünen görünüm için resimleri seçer.

🔍 Bu işlem PC modunda kullanılamaz.

■ Film

Karanlık bir odada film izlemek için görüntü türünü seçer.



❑ Arka Aydınlatma / Kontrast / Parlaklık / Netlik / Renk / Ton (G/R)

Televizyonunuzda, resim kalitesini kontrol etmenizi sağlayacak çeşitli ayar seçenekleri bulunmaktadır.

- **Arka Aydınlatma:** LCD arka aydınlatmanın parlaklığını ayarlar.
- **Kontrast:** Resmin kontrast seviyesini ayarlar.
- **Parlaklık:** Resmin parlaklık seviyesini ayarlar.
- **Netlik:** Resmin kenar tanımlamasını ayarlar.
- **Renk:** Resmin renk doygunluğunu ayarlar.
- **Ton (G/R):** Resmin renk tonunu ayarlar.

🔍 PAL sistemin analog **TV, Harici, AV** modlarında **Ton (G/R)** işlevini kullanamazsınız.

🔍 **Arka Aydınlatma, Kontrast, Parlaklık, Netlik, Renk** ya da **Ton (G/R)** öğelerinde değişiklik yaptığınızda OSD buna uygun şekilde ayarlanır.

🔍 PC modunda, yalnızca **Arka Aydınlatma, Kontrast** ve **Parlaklık** ayarlarında değişiklik yapabilirsiniz.

🔍 Ayarlar, TV'nin bir girişine bağlı olduğumuz her harici cihaz için ayarlanabilir ve saklanabilir.

🔍 Resmin parlaklık düzeyi azaltılırsa kullanım süresince tüketilen enerji önemli ölçüde azaltılabilir ve bu, toplam çalışma maliyetini düşürür.

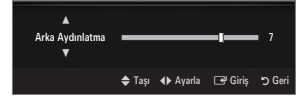

❑ Gelişmiş Ayarlar

Samsung'un yeni TV'leri önceki modellere göre daha hassas resim ayarları yapmanıza izin verir.

🔍 **Gelişmiş Ayarlar** menüsü, **Standart** veya **Film** modunda kullanılabilir.

🔍 PC modunda **Gelişmiş Ayarlar** öğeleri arasından yalnızca **Dinamik Kontrast, Gamma** ve **Beyaz Dengesi** öğelerinde değişiklik yapabilirsiniz.

■ Siyah Tonu → Kapalı / Koyu / Daha Koyu / En Koyu

Ekran derinliğini ayarlamak için ekrandaki siyahlık düzeyini seçebilirsiniz.

■ Dinamik Kontrast → Kapalı / Düşük / Orta / Yüksek

En iyi kontrast sağlanacak şekilde ekran kontrastını ayarlayabilirsiniz.

■ Gamma

Birincil renk (kırmızı, yeşil, mavi) yoğunluğunu ayarlayabilirsiniz.



■ Renk Alanı

Renk alanı kırmızı, yeşil ve mavi renklerden oluşan bir renk tablosudur. En doğal renkleri yaşamak için beğendiğiniz renk alanını seçin.

- **Oto:** Auto Colour Space, program kaynaklarına dayalı en doğal renk tonunu otomatik olarak ayarlar.
- **Doğal:** Native Colour Space, derinliği olan zengin bir renk tonu sunar.
- **Özel:** Renk aralığını tercihinize göre ayarlar.
 - ☑ Ayar değerinin değiştirilmesi ayarlanmış ekranı yenileyecektir.
 - ☑ Ayarlar, TV'nin bir girişine bağlı olduğunuz her harici cihaz için ayarlanabilir ve saklanabilir. Örneğin HDMI 1'e bağlanmış bir DVD oynatıcınız varsa ve o anda seçiliyse, ayarlar ve düzenlemeler DVD oynatıcı için kaydedilecektir.
 - **Renk: Kırmızı, Yeşil, Mavi, Sarı, Cam Göbeği** ya da **Macenta**
 - ☑ **Renk, Renk Alanı** ögesi **Özel** olarak ayarlandığında kullanılabilir.
 - ☑ **Renk** içinde seçilen rengin RGB değerlerini ayarlayabilirsiniz.
 - ☑ Ayarlanan RGB değerini sıfırlamak için **Sıfırl** seçeneğini seçin.
 - **Kırmızı:** Seçilen rengin kırmızı doygunluk seviyesini ayarlar.
 - **Yeşil:** Seçilen rengin yeşil doygunluk seviyesini ayarlar.
 - **Mavi:** Seçilen rengin mavi doygunluk seviyesini ayarlar.
 - **Sıfırl:** Renk alanını varsayılan değerlere sıfırlar.

■ Beyaz Dengesi

Daha doğal resim renkleri için renk sıcaklığını ayarlayabilirsiniz.

- **R-Ofseti:** Kırmızı renk karanlık seviyesini ayarlar.
- **G-Ofseti:** Yeşil renk karanlık seviyesini ayarlar.
- **B-Ofseti:** Mavi renk karanlık seviyesini ayarlar.
- **R-Kazanımı:** Kırmızı renk parlaklık seviyesini ayarlar.
- **G-Kazanımı:** Yeşil renk parlaklık seviyesini ayarlar.
- **B-Kazanımı:** Mavi renk parlaklık seviyesini ayarlar.
- **Sıfırl:** Daha önce ayarlanmış beyaz dengesi fabrika ayarlarına dönecektir.

■ Ten Tonu

Resimdeki pembe 'cilt tonu'nu vurgulayabilirsiniz.

- ☑ Ayar değerinin değiştirilmesi ayarlanmış ekranı yenileyecektir.

■ Kenar Geliştirme → Kapalı / Açık

Resimdeki nesne sınırlarını vurgulayabilirsiniz.

■ xvYCC → Kapalı / Açık

xvYCC modunu açık konuma getirmek HDMI veya Parça giriş jaklarıyla bağlanan harici cihazlardan (örn: DVD çalar) film seyrederken detay ve renk alanını artırır.

- ☑ **xvYCC**, resim modu **Film** olarak ayarlandığında ve harici giriş HDMI ya da Komponent moda ayarlandığında kullanılabilir.
- ☑ Bu işlev harici cihaza bağlı olarak desteklenmeyebilir.

□ Resim Seçenekleri

- ☑ PC modunda **Resim Seçenekleri** öğeleri arasından yalnızca **Renk Tonu** ve **Boyut** ayarlarında değişiklik yapabilirsiniz.

■ Renk Tonu → Mavi / Normal / Kırmızı1 / Kırmızı2 / Kırmızı3



















- ☑ **Kırmızı1, Kırmızı2** ya da **Kırmızı3** yalnızca resim modu **Film** olduğunda etkinleşir.
- ☑ Ayarlar, TV'nin bir girişine bağlı olduğunuz her harici cihaz için ayarlanabilir ve saklanabilir.



■ Boyut



Ara sıra ekrandaki görüntü boyutunu değiştirmek isteyebilirsiniz. TV'niz çeşitli ekran boyutu seçenekleri ile birlikte gelir, bunların her biri belirli video giriş türlerinin ile en iyi çalışacak şekilde tasarlanmıştır. Kablo TV alıcınız/uygu alıcınızın da kendi ekran boyutu ayarları olabilir. Bununla birlikte genel olarak TV'yi olabildiğince 16:9 modun da izlemeniz gerekir.

 **Araçlar** menüsünü görüntülemek için **TOOLS** düğmesine basın. Boyutu ayrıca **Araçlar** → **Resim Boyutu** ayarı ile de ayarlayabilirsiniz.

- **Oto Geniş:** Resim boyutunu otomatik olarak **16:9** en-boy oranına ayarlar.
- **16:9:** Resim boyutunu, DVD'ler ya da geniş yayınlar için uygun 16:9 oranına getirir.
- **Geniş Yknlştrm:** Resmin boyutunu 4:3'ten daha fazla büyütür.
- **Zoom:** 16:9 geniş resmi büyütür (dikey yönde) ekran boyutuna sığdırır.
- **4:3:** Video filmleri ya da normal yayın için bu varsayılan ayardır.
- **Ekrana Sığdır:** HDMI (720p/1080i/1080p) veya Parça (1080i/1080p) sinyalleri girişi alınırken herhangi bir yerini kesmeden tam görüntüyü görmek için bu işlevi kullanın.
-  Giriş kaynağına bağlı olarak, resim boyutu farklılık gösterebilir.
-  Kullanılabilir öğeler, seçilen moda bağlı olarak farklı olabilir.
-  PC Modunda, yalnızca **16:9** ve **4:3** modu ayarlanabilir.
-  Ayarlar, TV'nin bir girişine bağlı olduğunuz her harici cihaz için ayarlanabilir ve saklanabilir.
-  Cihazda iki saatten fazla durağan bir görüntü izlediğinizde geçici görüntü takılması oluşabilir.
-  **Geniş Yknlştrm:** ► düğmesine basarak **Konum** seçeneğini seçin ve ardından **ENTER**  düğmesine basın. Resmi yukarı / aşağı hareket ettirmek için ▲ veya ▼ düğmesine basın. Ardından **ENTER**  düğmesine basın.
-  **Zoom:** ► düğmesine basarak **Konum** seçeneğini seçin ve ardından **ENTER**  düğmesine basın. Resmi yukarı ve aşağı hareket ettirmek için ▲ veya ▼ düğmesine basın. Ardından **ENTER**  düğmesine basın. ► düğmesine basarak **Boyut** seçeneğini seçin ve ardından **ENTER**  düğmesine basın. Resim boyutunu dikey yönde büyütme ya da küçültme için ▲ veya ▼ düğmesine basın. Ardından **ENTER**  düğmesine basın.
-  **HDMI (1080i / 1080p)** ya da **Parça (1080i / 1080p)** modunda **Ekrana Sığdır** seçeneğini seçtikten sonra: ◀ veya ▶ düğmesine basarak **Konum** seçeneğini belirleyin. Resmi hareket ettirmek için ▲, ▼, ◀ veya ▶ düğmesini kullanın.
 - **Sıfırl:** ◀ ya da ▶ düğmesine basarak **Sıfırl** seçeneğini seçin ve ardından **ENTER**  düğmesine basın. Ayarları başlatabilirsiniz.
-  HDMI 720p girişiyle **Ekrana Sığdır** işlevini kullanırsanız, overscan işlevinde olduğu gibi 1 satır üstten, alttan, soldan ve sağdan kesilir.
-  Double ( , ) modu PIP içinde ayarlanmışsa, Resim Boyutu ayarlanamaz.

■ Ekran Modu → 16:9 / Geniş Zoom / Zoom / 4:3

Resim boyutunu 16:9 geniş açılı TV'de **Oto Geniş** ayarına getirirken, 4:3 WSS (Geniş Ekran Hizmeti) görüntü görmek istediğiniz görüntü boyutuna karar verebilir ya da hiçbir şey yapmayabilirsiniz. Her Avrupa ülkesi farklı resim boyutu gerektirir, dolayısıyla bu işlev kullanıcıların seçmesi için tasarlanmıştır.

- **16:9:** Resmi 16:9 geniş moduna ayarlar.
- **Geniş Yknlştrm:** Resmin boyutunu 4:3'ten daha fazla büyütür.
- **Zoom:** Resmin boyutunu ekranda dikey olarak büyütür.
- **4:3:** Resmi 4:3 normal moduna ayarlar.
-  Bu işlev **Oto Geniş** modunda kullanılabilir.
-  Bu işlev PC, Komponent veya HDMI modunda kullanılamaz.

■ Dijital NR → Kapalı / Düşük / Orta / Yüksek / Otomatik

TV'nizin aldığı yayın sinyali zayıfsa, ekranda görülebilecek parazit ya da gölgeleri gidermek için Dijital Gürültü Azaltma özelliği kullanılabilir.

-  Sinyal zayıfsa, en iyi resmi elde edinceye kadar diğer seçenekleri deneyin.

■ HDMI Siyah Seviyesi → Normal / Düşük

Ekran derinliğini ayarlamak için ekrandaki siyahlık düzeyini seçebilirsiniz.

-  Bu işlev, yalnızca harici cihaz TV'ye HDMI (RGB sinyalleri) yoluyla bağlıysa etkinleşir.

■ Film Modu → Kapalı / Otomatik 1 / Otomatik2

TV, tüm kaynaklardan film sinyallerini otomatik olarak algılamak ve işlemek ve en iyi kalite için resmi ayarlamak üzere ayarlanabilir.

-  **Film modu** TV, AV, COMPONENT (480i / 1080i) ve HDMI (480i / 1080i) tarafından desteklenir.
- **Kpali:** Film Modu işlevini kapatır.
- **Oto1:** Film seyredirken resmi en iyi kaliteye otomatik olarak ayarlar.
- **Oto2:** Bir film seyredirken ekrandaki video metnini (altyazılar hariç) otomatik olarak en iyi duruma getirir.

■ 100Hz Motion Plus → Kapalı / Net / Standart / Yumuşak / Özel / Demo

Daha net resimler elde etmek için birçok hareket içeren hızlı sahnelerden yavaş hareketleri kaldırır.

100Hz Motion Plus özelliğini etkinleştirirseniz, ekranda parazit olabilir. Bu olursa **100Hz Motion Plus** öğesini **Kapalı** olarak ayarlayın.

- **Kapalı:** 100Hz Motion Plus'ı kapalı konumuna getirir.
- **Netleştir:** 100Hz Motion Plus'ı en düşük ayara getirir.
- **Standart:** 100Hz Motion Plus'ı orta olarak ayarlar.
- **Düzleştir:** 100Hz Motion Plus'ı en yüksek ayara getirir.
- **Özel:** Tercihlerinize uyması için bulanıklık ve titreme azaltma düzeyini ayarlar.
 - **Bulanıklık Azaltma:** Video kaynaklarındaki bulanıklık azaltma düzeyini ayarlar.
 - **Titreme Azaltma:** Filmleri oynatırken video kaynaklarının titreme azaltma düzeyini ayarlar.
 - **Sıfırl:** Özel ayarları sıfırlar.
- **Demo:** 100Hz Motion Plus'ın açık ve kapalı modları arasındaki farkı gösterir.

■ Blue Only Modu → Kapalı / Açık

Bu işlev AV cihazı ölçüm uzmanları içindir. DVD çalar, Ev Sinema, vb. gibi video cihazlarının Color ve Tint'lerini ayarlamakta kullanılan bir Blue Filter etkisi sağlamak için, bu işlev mavi sinyali sadece kırmızı ve yeşil sinyaller video sinyallerinden silindiğinde ekrana getirir. Bu işlevi kullanarak, Color ve Tint'i, Kırmızı / Yeşil/Mavi / Cam Göbeği / Macenta Color Bar Patterns'i kullanan her video cihazının sinyal düzeyine uygun tercih edilen değerlere ayarlayabilirsiniz.

Yalnızca Mavi Modu, resim modu **Film** ya da **Standart** olarak ayarlandığında kullanılabilir.

□ Resim Sıfırlama → Resim Modunu Sıfırla / İptal

Tüm resim ayarlarını varsayılan değerlere sıfırlar.

Resim Modunu Sıfırla: Mevcut resim değerleri varsayılan ayarlara döner.

Resim İçinde Resim Gösterme

PIP özelliğini aynı anda TV kanal arayıcısı ile bir harici video kaynağını izlemek için kullanabilirsiniz. Bu üründe, aynı modda PIP'nin çalışmasına izin vermeyen bir dahili kanal arayıcısı vardır. Lütfen ayrıntılar için aşağıdaki 'PIP Ayarları' bölümüne bakın.

Araçlar menüsünü görüntülemek için **TOOLS** düğmesine basın. PIP ile ilgili ayarları ayrıca **Araçlar** → **PIP** öğesini seçerek de ayarlayabilirsiniz.

PIP resim sesini seçerseniz, 'Ses Menüsünü Yapılandırma' talimatlarına bakın.

PIP Ayarları

Ana resim	Alt resim
Parça	
HDMI1, HDMI2, HDMI3/DVI, HDMI4	TV
PC	

TV'yi PIP modunda izlerken kapatır ve tekrar açarsanız, PIP penceresi kaybolacaktır.

Ana ekranı bir oyun veya karaoke için kullandığınızda PIP penceresindeki görüntünün biraz bozulduğunu fark edebilirsiniz.

Internet@TV özelliği çalışırken, **PIP** işlevi kullanılamaz.

□ PIP → Açık / Kapalı



PIP işlevini etkinleştirebilir ya da kapatabilirsiniz.

□ Boyut →

Alt resmin boyutunu seçebilirsiniz.

□ Konum →

Alt resmin konumunu seçebilirsiniz.

Çift (, ) modda, **Konum** öğesi seçilemez.

□ Kanal

Alt ekranın kanalını seçebilirsiniz.

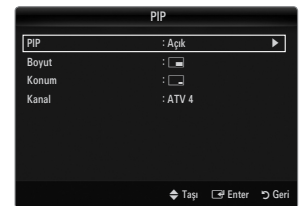

TV'nizi Bilgisayar (PC) Ekranı Olarak Kullanma

PC Yazılımının Ayarlanması (Windows XP'ye göre)

Tipik bir bilgisayarın Windows ekran ayarları aşağıda gösterilmektedir. Kullandığınız Windows'un sürümüne ve video kartınıza bağlı olarak PC'nizin gerçek ekranı büyük olasılıkla bundan farklıdır. Ancak, sizin bilgisayarınızda açılan ekranlar farklı görünse de, çoğu durumda aynı temel ayar bilgileri geçerli olacaktır. (Değilse, bilgisayar üreticinize ya da Samsung Bayiine başvurun.)

1. İlk olarak Windows başlat menüsünden 'Denetim Masası'nı tıklayın.
2. Denetim masası penceresi görüldüğünde, 'Görünüm ve Temalar' öğesini tıklayın, bir iletişim kutusu açılır.
3. Denetim masası penceresi görüldüğünde, 'Ekran'ı tıklayın, bir ekran iletişim kutusu açılır.
4. Ekran iletişim kutusunda 'Ayarlar' sekmesine gidin.
 - Doğru boyut ayarı (çözünürlük) - En iyi: 1920 X 1080 piksel
 - Ekran ayarları iletişim kutunuzda düşey frekans seçeneği varsa, doğru değer '60' ya da '60 Hz'dir. Yoksa, 'TAMAM' düğmesini tıklayın ve iletişim kutusundan çıkın.

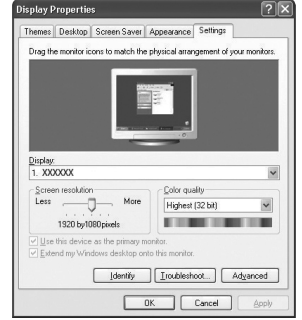

Ekran Modları

Sistemden gelen sinyal, standart sinyal moduyla aynıysa, ekran otomatik olarak ayarlanır. Sistemden gelen sinyal, standart sinyal moduna eşit değilse, Videokart kullanıcı kılavuzuna bakarak modu ayarlayın, aksi halde görüntü gelmeyebilir. Sonraki sayfada listelenen görüntü modları için ekran görüntüsü üretim sırasında en iyi duruma getirilmiştir.

■ D-Sub ve HDMI/DVI Girişi

Modu	Çözünürlük	Yatay Frekans (KHz)	Dikey Frekans (Hz)	Piksel Saati Frekansı (MHz)	Senkronizasyon Polaritesi (Y/D)
IBM	640 x 350	31,469	70,086	25,175	+/-
	720 x 400	31,469	70,087	28,322	-/+
MAC	640 x 480	35,000	66,667	30,240	-/-
	832 x 624	49,726	74,551	57,284	-/-
	1152 x 870	68,681	75,062	100,000	-/-
VESA CVT	720 x 576	35,910	59,950	32,750	-/+
	1152 x 864	53,783	59,959	81,750	-/+
	1280 x 720	44,772	59,855	74,500	-/+
	1280 x 720	56,456	74,777	95,750	-/+
	1280 x 960	75,231	74,857	130,000	-/+
VESA DMT	640 x 480	31,469	59,940	25,175	-/-
	640 x 480	37,861	72,809	31,500	-/-
	640 x 480	37,500	75,000	31,500	-/-
	800 x 600	37,879	60,317	40,000	+/+
	800 x 600	48,077	72,188	50,000	+/+
	800 x 600	46,875	75,000	49,500	+/+
	1024 x 768	48,363	60,004	65,000	-/-
	1024 x 768	56,476	70,069	75,000	-/-
	1024 x 768	60,023	75,029	78,750	+/+
	1152 x 864	67,500	75,000	108,000	+/+
	1280 x 1024	63,981	60,020	108,000	+/+
	1280 x 1024	79,976	75,025	135,000	+/+
	1280 x 800	49,702	59,810	83,500	-/+
	1280 x 800	62,795	74,934	106,500	-/+
	1280 x 960	60,000	60,000	108,000	+/+
1360 x 768	47,712	60,015	85,500	+/+	
1440 x 900	55,935	59,887	106,500	-/+	
1440 x 900	70,635	74,984	136,750	-/+	
1680 x 1050	65,290	59,954	146,250	-/+	
VESA GTF	1280 x 720	52,500	70,000	89,040	-/+
	1280 x 1024	74,620	70,000	128,943	-/-
VESA DMT / DTV CEA	1920 x 1080p	67,500	60,000	148,500	+/+

- ☑ HDMI / DVI kablo bağlantısı kullanırken **HDMI IN 3(DVI)** jakını kullanmalısınız.
- ☑ Geçmeli tarama modu desteklenmemektedir.
- ☑ Standartlara uymayan bir video biçimi seçilirse cihaz normal olarak çalışmayabilir.
- ☑ Ayrı ve Kompozit modlar desteklenmemektedir. SOG desteklenmemektedir.
- ☑ Çok uzun veya düşük kaliteli VGA kablosu yüksek çözünürlük modlarında (1920x1080) resimde parazite yol açabilir.

TV'nizin PC'nizle Ayarlanması

🔗 **Ön ayar:** PC modunu seçmek için **SOURCE** düğmesine basın.

❑ Otomatik Ayarlama

TV'nin aldığı video sinyallerini otomatik ayarlaması için Otomatik Ayarlama işlevini kullanın. İşlev ayrıca ayarların ince ayarlamalarını da yapar ve frekans değerleri ile konumlarını düzenler.

🔗 **Araçlar** menüsünü görüntülemek için **TOOLS** düğmesine basın. Auto Adjustment değerini ayrıca **Araçlar** → **Otomatik Ayarlama** ögesini seçerek de ayarlayabilirsiniz.

🔗 Bu işlev DVI-HDMI modunda çalışmaz.

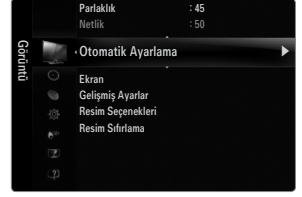

❑ Ekran

■ Kaba / İnce

Resim kalitesi ayarının amacı, resimdeki parazitleri ortadan kaldırmak veya azaltmaktır. Parazitleri yalnızca İnce ayarıyla ortadan kaldıramazsanız, frekans ayarlarını en iyi şekilde ayarlayın (**Kaba**) ve yeniden İnce ayar işlemi yapın. Parazit azaldığında, görüntüyü ekranın ortasına gelecek şekilde yeniden ayarlayın.

■ PC Konumu

TV ekranına sığmıyorsa, PC'nin ekran konumunu ayarlayın.

Dikey Konum ayarlaması için ▲ ya da ▼ düğmesine basın. Yatay Konum ayarlaması için ◀ veya ▶ düğmesine basın.

■ Görüntü Sıfırla

Tüm görüntü ayarlarını, fabrika standart değerlerine getirebilirsiniz.

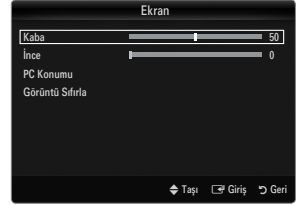

SES

Ses Menüsünü Yapılandırma

❑ Mod → Standart / Müzik / Film / Net Ses / Özel

🔗 **Araçlar** menüsünü görüntülemek için **TOOLS** düğmesine basın. Ayrıca **Araçlar** → **Ses Modu** seçimini yaparak da ses modunu ayarlayabilirsiniz.

- **Standart:** Normal ses modunu seçer.
- **Müzik:** Müziği diğer seslerin üstünde vurgular.
- **Film:** Filmler için en iyi sesi sağlar.
- **Sesi Netleştir:** İnsan sesini diğer seslerin üstünde vurgular.
- **Özel:** Kişiselleştirilmiş ses ayarlarınızı geri çağırır.

❑ Ekolayzer

Ses ayarları kişisel tercihlerinize göre değiştirilebilir.

- **Modu:** Ön tanımlı ayarlar arasından ses modunu seçer.
- **Balans L/R:** Sağ ve sol hoparlör arasındaki dengeyi ayarlar.
- **100Hz / 300Hz / 1KHz / 3KHz / 10KHz (Bant Genişliği Ayarı):** Farklı bant genişliği frekanslarının seviyelerini ayarlamak için.
- **Sıfırla:** Ekolayzır ayarlarını varsayılan değerlere sıfırlar.

❑ SRS TruSurround HD → Kapalı / Açık

SRS TruSurround HD, 5.1 çok kanallı içeriği iki hoparlör üzerinden oynatma sorununu çözen patentli bir SRS teknolojisidir. TruSurround özelliği, televizyonun içinde bulunan sabit televizyon hoparlörleri dahil olmak üzere, her tür iki hoparlörlü yeniden oynatma sistemi üzerinden şaşırtıcı düzeyde gerçek surround ses deneyiminin elde edilmesini sağlar. Tüm çok kanallı formatlarla tam uyumludur.

🔗 **Araçlar** menüsünü görüntülemek için **TOOLS** düğmesine basın. Ayrıca **Araçlar** → **SRS TS HD** ögesini seçerek de SRS TruSurround HD'yi ayarlayabilirsiniz.



❑ Ses Dili

Ses dillerinin varsayılan ayarını değiştirebilirsiniz. Gelen akışın dil bilgilerini görüntüler.

- 📌 Bir dijital kanal izlerken bu işlev seçilebilir.
- 📌 Yalnızca gerçekte yayınlanan diller arasından dil seçebilirsiniz.

❑ Ses Biçimi → MPEG / Dolby Digital

Hem ana hoparlörden hem ses alıcısından ses verildiğinde, ana hoparlör ve ses alıcısı arasındaki şifre çözme hızı farkından dolayı ses yankısı oluşabilir. Bu durumda, TV Hoparlörü işlevini kullanın.

- 📌 Bir dijital kanal izlerken bu işlev seçilebilir.
- 📌 Yayın sinyaline göre Ses Biçimi görüntülenir.

❑ Sesli Açıklama

Bu, görme özürü kişilere ilave ses bandı kanalı sağlayan yardımcı bir ses işlevidir. Bu işlev AD (Audio Description) için, yayıncıdan gelen ana sesle birlikte gönderildiğinde Audio Stream'i kullanır. Kullanıcılar Sesli Açıklama değerini Açık veya Kpalı konumlarına getirebilirler ve sesi kontrol edebilirler.

📌 **Kpalı** veya **Açık** ayarına getirmek için uzaktan kumandadaki **AD** düğmesine basın.

■ Ses Açıklaması → Kapalı / Açık

Ses açıklaması işlevini açar ya da kapatır.

■ Ses

Ses açıklama seviyesini ayarlayabilirsiniz.

- 📌 **Ses** ayarı, **Sesli Açıklama** öğesi **Açık** olarak ayarlandığında etkindir.
- 📌 Bir Dijital kanal izlerken bu işlev seçilebilir.

❑ Otomatik Ses Seviyesi → Kapalı / Açık

Her yayın istasyonunun kendi sinyal koşulları vardır ve kanal her değiştiğinde ses seviyesini ayarlamak kolay değildir. Bu özellik modülasyon sinyali yüksekse ses çıkışını düşürerek ya da modülasyon sinyali çok zayıfsa ses çıkışını yükselterek, istenen kanalın ses düzeyini otomatik olarak ayarlamayı sağlar.

❑ Hoparlör Seçimi

TV'yi bir Ev sinemasına bağlayarak izlediğinizde, TV hoparlörlerini kapatın, bu sayede Ev sinemasının (harici) hoparlörlerinden gelen sesi dinleyebilirsiniz.

- **Harici Hoparlör:** Harici (Ev Sineması) Hoparlörlerinin sesini dinlemek için kullanılır.
- **TV Hoparlörü:** TV Hoparlörlerinin sesini dinlemek için kullanılır.
- 📌 Ses düğmeleri ve **MUTE** düğmeleri, **Hoparlör Seçimi** öğesi **Harici Hoparlör** olarak ayarlandığında çalışmaz.
- 📌 **Hoparlör Seçimi** menüsünde **Harici Hoparlör** seçeneğini seçerseniz ses ayarları sınırlandırılacaktır.

	TV'nin Dahili Hoparlörleri	Ses Sistemine Ses Çıkışı (Optik, Sol / Sağ Çıkış)
	RF / AV / Parça / PC / HDMI	RF / AV / Parça / PC / HDMI
TV Hoparlörü	Ses Çıkışı	Ses Çıkışı
Harici Hoparlör	Sessiz	Ses Çıkışı
Video Sinyali Yok	Sessiz	Sessiz

❑ Ses Seçimi → Ana / Alt

PIP işlevi etkinken, alt (PIP) resmin sesini dinleyebilirsiniz.

- 📌 Bu seçeneği **PIP** öğesi **Açık** olarak ayarlandığında seçebilirsiniz.
- 📌 **Araçlar** menüsünü görüntülemek için **TOOLS** düğmesine basın. Alt resmin sesini ayrıca **Araçlar** → **PIP** → **Ses Seçimi** seçeneğini seçerek de ayarlayabilirsiniz.

❑ Ses Sıfırlama → Tümünü Sıfırla / Ses Modunu Sıfırla / İptal

Ses ayarlarını fabrika varsayılan değerlerine geri yükleyebilirsiniz.

- 📌 **Ses Modunu Sıfırla:** Mevcut ses değerleri varsayılan ayarlara döner.

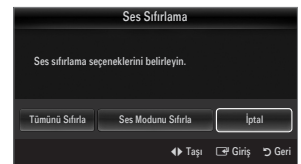

Ses Modunun Seçilmesi

Araçlar menüsünde ses modunu ayarlayabilirsiniz. **Çift I II** konumuna ayarladığınızda geçerli ses modu ekranda görüntülenecektir.

	Ses Türü	ÇİFT 1 / 2	Varsayılan
A2 Stereo	Mono	MONO	Otomatik değiştirme
	Stereo	STEREO ↔ MONO	
	DUAL	ÇİFT 1 ↔ ÇİFT 2	ÇİFT 1
NICAM Stereo	Mono	MONO	Otomatik değiştirme
	Stereo	MONO ↔ Stereo	
	DUAL	MONO ↔ ÇİFT 1 ÇİFT 2	ÇİFT 1

- ☑ Stereo sinyali zayıfsa ve otomatik geçiş meydana geliyorsa mono moduna geçin.
- ☑ Bu işlev yalnızca stereo ses sinyalinde etkinleştirilir. Mono ses sinyalinde devre dışı bırakılır.
- ☑ Bu işlev sadece TV modunda kullanılabilir.

KURULUM

Kurulum Menüsinin Yapılandırılması

☐ Menü Dili

Menü dilini ayarlayabilirsiniz.

☐ Zaman

Seçeneklerin ayarlanması hakkındaki ayrıntılı prosedürler için 'Saati Ayarlama' talimatlarına bakın.

☐ Yayın

■ Altyazı

Altyazıları etkinleştirebilir veya devre dışı bırakabilirsiniz. Altyazı Modunu ayarlamak için bu menüyü kullanın. Menü altındaki **Normal**, temel altyazı, **İşitme engelli** seçeneği ise işitme engelli kişilere yönelik altyazıdır.

● Altyazı → Kapalı / Açık

Altyazıları açar ya da kapatır.

● Mod → Normal / İşitme engelli

Altyazı işlevi modunu ayarlar.

● Altyazı Dili

Altyazı dilini ayarlar.

☑ Seyrettiğiniz program **İşitme engelli** işlevini desteklemiyorsa, **İşitme engelli** modu seçilse bile otomatik olarak **Normal** ayarı etkinleşir.

☑ Seçilen dilin yayında kullanılabilir olmaması durumunda İngilizce varsayılan dildir.

☑ Uzaktan kumanda üzerindeki **SUBT.** düğmesine basarak da bu seçenekleri belirleyebilirsiniz.

■ Dijital Metin → Devre Dışı / Etkinleştir (yalnızca İngiltere)

Program dijital metinle yayınlanırsa bu özellik etkinleştirilir.

☑ MHEG (Multimedia and Hypermedia Information Coding Experts Group)

Çoklu ortam ve hiper ortamda kullanılan veri kodlama sistemlerinin Uluslararası bir standardıdır. Bu, hareketsiz görüntü, karakter hizmeti, animasyon, grafik ve video dosyaları gibi veri birleştiren hiper ortam ve çoklu ortam verilerini içeren MPEG sisteminden daha yüksek düzeydedir. MHEG, kullanıcı çalışma süresi etkileşim teknolojisi olup aralarında VOD (Video-On-Demand), ITV (Interactive TV), EC (Electronic Commerce), tele-eğitim, tele-konferans, dijital kitaplıklar ve ağ oyunlarının bulunduğu çeşitli ortamlara uygulanır.



■ Teletekst Dili

Dil türünü seçerek teletekst dilini ayarlayabilirsiniz.

Seçilen dilin yayında kullanılabilir olmaması durumunda İngilizce varsayılan dildir.

■ Tercihler

● Birinci Yayın Dili / İkinci Yayın Dili / Birinci Altyazı Dili / İkinci Altyazı Dili / Birinci Teletekst Dili / İkinci Teletekst Dili

Bu özelliği kullanarak kullanıcılar dillerden birini seçebilir. Kullanıcı bir kanal seçtiğinde, burada seçilen dil varsayılan olarak kullanılır. Dil ayarını değiştirirseniz, Language menüsünün Altyazı Dili, Ses Dili ve Teletekst Dili ayarları otomatik olarak seçilen dile geçer.

Language menüsünün Altyazı Dili, Ses Dili ve Teletekst Dili öğeleri, geçerli kanalın desteklediği dillerin bir listesini gösterir ve seçim vurgulanır. Bu dil ayarını değiştirirseniz, yeni seçim sadece o anki kanal için geçerlidir. Değiştirilen ayar, Tercihler menüsünün Birinci Altyazı Dili, Birinci Yayın Dili veya Birinci Teletekst Dili ayarını değiştirmez.

■ Genel Arayüz

● CI Menüsü

Bu, kullanıcının CAM sağlanan menüden seçim yapmasına olanak sağlar. Menü PC Kartına göre CI Menu seçin.

● Uygulama Bilgisi.

Bu, CI'ya takılı CAM hakkındaki bilgileri içerir ve görüntüler. Uygulama bilgileri CI(CI+) CARD hakkındadır. TV Açık ya da Kpali da olsa her an CAM ögesini yükleyebilirsiniz.

1. En yakın bayınızı ziyaret ederek veya telefonla arayarak CI CAM modülünü satın alın.
2. CI(CI+) CARD'ı yerine oturana kadar CAM birimine ok yönünde yerleştirin.
3. CI(CI+) CARD takılı olan CAM birimini genel arayüz yuvasına yerleştirin. (CAM'ı yuvala paralel olacak şekilde ucuna doğru ok yönünde yerleştirin.)
4. Karışmış sinyal kanalında bir resim görüp göremediğinizi kontrol edin.

□ Güvenlik (Modele bağlı olarak)

Kurulum penceresi görünmeden önce PIN numarası giriş ekranı görünür. 4 basamaklı PIN numaranızı girin.

Yeni bir TV'nin varsayılan PIN numarası **0-0-0-0**dir. Menüden **PIN Değiştir** seçimini yaparak PIN'i değiştirebilirsiniz

Bazı modeller **Plug & Play** 'ı çalıştırırken, ayarlanan PIN numarasının seçimini gerektirebilir.

■ Çocuk Kilidi → Kapalı / Açık

Bu özellik çocuklar ve benzeri yetkisiz kullanıcıların uygunsuz programları izlemesini ses ve görüntüyü kapatarak önleyebilmeyi sağlar.

Kanal Listesi'ndeki bazı kanalları kilitleyebilirsiniz.

Çocuk Kilidi yalnızca TV modunda kullanılabilir.

■ Ebeveyn Kilidi

Bu özellik, kullanıcının belirlediği 4 haneli PIN (Kişisel Kimlik Belirleme Numarası) kodu sayesinde çocuklar gibi izin verilmeyen kullanıcıların uygunsuz programları izlemesini engellemeyi sağlar.

Ebeveyn Kilidi ögesi ülkeye göre değişir.

Ebeveyn Kilidi ayarlandığında, '🔒' sembolü görüntülenir.

Tm n İzn Vr: Tüm TV derecelendirmelerinin kilidini kaldırmak için basın.

Tm n Engl: Tüm TV derecelendirmelerini kilitlemek için basın.

■ PIN Değiştir

TV'nin kurulumu için gereken kişisel kimlik numaranızı değiştirebilirsiniz.

PIN kodunu unutursanız, PIN'in **0-0-0-0** olarak sıfırlanması için uzaktan kumanda düğmelerine aşağıdaki sırayla basın:
POWER (Kapalı) → MUTE → 8 → 2 → 4 → POWER (Açık).

❑ Şebeke → Ağ Türü / Ağ Kurulumu

Seçeneklerin ayarlanması hakkındaki ayrıntılı prosedürler için 'Ağ Ayarlama' talimatlarına bakın.

❑ Genel

■ Oyun Modu → Kpali / Açık

PlayStation™ ya da Xbox™ gibi bir oyun konsoluna bağladığınızda, oyun menüsünü seçerek daha gerçekçi bir oyun deneyiminin keyfini çıkartabilirsiniz.

🔍 Oyun modundaki kısıtlamalar (Dikkat)

- Oyun konsoluyla bağlantıyı kesip başka bir harici cihaza bağlanmak için, ayar menüsünde **Oyun Modu** öğesini **Kpali** olarak ayarlayın.
- **Oyun Modu** işlevinde TV menüsünü görüntülerseniz, ekran hafifçe sallanır.

🔍 **Oyun Modu**, normal TV, PC ve Ext modunda kullanılamaz.

🔍 PIP çalışırken **Oyun Modu** işlevi kullanılamaz.

🔍 Harici cihaz TV'ye bağlandığında resim kalitesi çok kötüyse **Oyun Modu** işlevinin **Açık** olarak ayarlanıp ayarlanmadığını kontrol edin. **Oyun Modu** öğesini **Kpali** olarak ayarlayın ve harici aygıtları bağlayın.

🔍 **Oyun Modu** Açıkça:

- Resim modu otomatik olarak **Standart** ayarına getirilir ve değiştirilemez.
- Ses modu otomatik olarak **Özel** ayarına getirilir ve değiştirilemez. Ekolayzırı kullanarak sesi ayarlayın.

🔍 Sesi Sıfırla işlevi etkinleştirilir. Ekolayzırı ayarladıktan sonra Sıfırla işlevinin seçilmesi, ekolayzırı fabrika ayarlarına getirir.

■ BD Wise → Kapalı / Açık

SAMSUNG DVD, Blu-ray ve BD Wise'ı destekleyen Ev Sineması ürünleri için en iyi resim kalitesini sağlar. Bu Samsung TV'ye bağlı olarak kullanırken daha zengin resmin tadını çıkarabilirsiniz.

🔍 **BD Wise** özelliğine sahip SAMSUNG ürünlerini bir HDMI kablosu kullanarak bağlayın.

🔍 **BD Wise** öğesi **Açık** olarak ayarlandığında resim modu otomatik olarak optimum çözünürlüğe getirilir.

🔍 **BD Wise** HDMI modunda kullanılabilir.

■ Enrj. Tasarrufu → Kpali / Düşük / Orta / Yüksek / Resim Kapalı / Oto

Bu özellik, güç tüketimini azaltmak için TV'nin parlaklığını ayarlar. Gece TV izlerken **Enrj. Tasarrufu** modu seçeneğini **Yüksek** ayarına getirerek, gözlerinizin yorulmasını engelleyebilir ve güç tüketimini azaltabilirsiniz.

Resim Kapalı seçeneğini seçerseniz, ekran kapanır ve yalnızca sesi duyabilirsiniz. **Resim Kapalı**'dan çıkmak için herhangi bir düğmeye basın.

🔍 **Araçlar** menüsünde, **Resim Kapatma** işlevi desteklenmez.

🔍 **Araçlar** menüsünü görüntülemek için **TOOLS** düğmesine basın. Enerji Tasarrufu seçeneğini ayrıca **Araçlar** → **Enrj. Tasarrufu** öğesini seçerek de ayarlayabilirsiniz.

■ Menü Saydamlığı → Parlak / Koyu

Menünün Şeffaflığını ayarlayabilirsiniz.

■ Melodi → Kapalı / Düşük / Orta / Yüksek

TV Açıldığında veya Kapandığında bir melodi sesi çıkması sağlanabilir.

🔍 Melodi aşağıdaki durumlarda çalışmaz

- **MUTE** düğmesine basıldığı için TV'den hiç ses gelmediğinde.
- Ses, ses (-) düğmesi ile minimuma düşürüldüğünden TV'den hiç ses gelmediğinde.
- TV, Uyku Zamanlayıcısı işlevi yoluyla kapatıldığında.

■ PIP

Seçeneklerin ayarlanması hakkındaki ayrıntılı prosedürler için 'Resim içinde Resim Görüntüleme' talimatlarına bakın.

Saati Ayarlama

☐ Saat

TV'nin çeşitli saat özelliklerini kullanabilmek için saatin ayarlanması gereklidir.

- ☑ **INFO** düğmesine her basışınızda geçerli zaman görüntülenecektir.
- ☑ Elektrik kablosunun bağlantısını keserseniz, saati yeniden ayarlamanız gerekir.

■ Saat Modu

Geçerli saati elle ya da otomatik olarak ayarlayabilirsiniz.

- **Oto**: Geçerli saati, dijital yayından gelen saat ile otomatik olarak ayarlayın.
- **Manuel**: Geçerli saati belirli bir saate elle ayarlayın.
- ☑ Yayın istasyonuna ve sinyale bağlı olarak, otomatik saat doğru olarak ayarlanabilir. Bu durumda saati elle ayarlayın.
- ☑ Saati otomatik olarak ayarlamak için anten veya kablo bağlı olmalıdır.

■ Saat Ayarı

Geçerli saati elle ayarlayabilirsiniz.

- ☑ Bu işlem yalnızca **Saat Modu** ögesi **Manuel** olarak ayarlandığında kullanılabilir.
- ☑ Uzaktan kumanda üzerindeki sayı düğmelerine basarak gün, ay, yıl, saat ve dakika ayarlarını doğrudan yapabilirsiniz.

☐ Kapanış Ayarı

Önceden ayarlanan zaman (30, 60, 90, 120, 150 ve 180 dakika) geçtiğinde uyku zamanlayıcısı TV'yi otomatik olarak kapatır.

- ☑ **Araçlar** menüsünü görüntülemek için **TOOLS** düğmesine basın. Uyku zamanlayıcısını ayrıca **Araçlar** → **Kapanış Ayarı** ögesini seçerek de ayarlayabilirsiniz.
- ☑ **Kapanış Ayarı** işlevini iptal etmek için **Kpalı** ayarını seçin.

☐ Zamanlayıcı 1 / Zamanlayıcı 2 / Zamanlayıcı 3

Üç farklı açık/kapalı zamanlayıcı ayarı yapılabilir.

Önce saati ayarlamanız gerekir.

- **Açılış Zamanı**: Saati, dakikayı ve etkinleştir/devre dışı bırak ayarını yapın. (Zamanlayıcıyı seçtiğiniz ayarla etkinleştirmek için **Etkinleştir** ayarına getirin.)
- **Kapanış Zamanı**: Saati, dakikayı ve etkinleştir/devre dışı bırak ayarını yapın. (Zamanlayıcıyı seçtiğiniz ayarla etkinleştirmek için **Etkinleştir** ayarına getirin.)
- **Ses**: İstenilen ses düzeyini seçin.
- **Kaynak**: TV otomatik olarak açıldığında oynatılacak olan **TV** veya **USB** kaynağını seçebilirsiniz. **TV** ya da **USB** seçin. (Bir USB cihazının TV'nize bağlı olduğundan emin olun.)
- **Anten Tipi (Kaynak ögesi TV olarak ayarlandığında)** ATV ya da DTV'yi seçin.
- **Kanal (Kaynak ögesi TV olarak ayarlandığında)**: İsteddiğiniz kanalı seçin.
- **İçindekiler (Kaynağın USB olarak ayarlanması durumunda)**: TV otomatik olarak açıldığında USB Cihazı üzerinde müzik ya da fotoğraf dosyalarının oynatılacağı bir klasör seçebilirsiniz.
 - ☑ **USB** üzerinde hiç müzik dosyası yoksa veya bir müzik dosyası içeren klasör seçilmediyse, Zamanlayıcı işlevi doğru bir şekilde çalışmaz.
 - ☑ **USB**'de yalnız bir görüntü dosyası varsa, Slayt Gösterisi yürütülmeyecektir.
 - ☑ Klasör adı çok uzunsa, seçilemez.
 - ☑ Aynı tür USB aygıtından iki tane kullanıyorsanız, doğru USB'nin okunması için klasör adlarının farklı olduğundan emin olun.
- **Tekrarlar**: **Bir Kez**, **Her gün**, **Pts~Cum**, **Pts~Cts**, **Cts~Paz** veya **Manuel** seçimini yapın.
 - ☑ **Manuel** seçildiğinde, haftanın istenilen gününü seçmek için ► düğmesine basın. İstenilen gün üstünde **ENTER** ☑ düğmesine basın, ✓ işareti görünecektir.
 - ☑ Uzaktan kumanda üzerindeki numara düğmelerini kullanarak saat, dakika ve kanalı ayarlayabilirsiniz.
 - ☑ **Otomatik Kapanma**: Zamanlayıcıyı açık olarak ayarlandığınızda, zamanlayıcı tarafından açılmasından sonra 3 saat boyunca herhangi bir kumanda kullanılmadığında televizyon kapatılır. Bu işlem yalnızca zamanlayıcı açık modundayken kullanılabilir ve TV'nin çok uzun süre açık kalmasından kaynaklanabilecek aşırı ısınmayı önler.



Ağ Bağlantısı

İnternet Protokolünü bağlanmış çeşitli ağlar ile iletişim kurabileceğiniz şekilde kurabilirsiniz.

❑ Ağ Bağlantısı - Kablo

■ Bir DHCP Ortamı İçin LAN Bağlantısı

Dinamik Ana Bilgisayar Yapılandırma Protokolü (DHCP) kullanılarak ağ kurulum prosedürleri aşağıda açıklanmıştır. DHCP seçildiğinde bir IP adresi, alt ağ maskesi, ağ geçidi ve DNS otomatik olarak atandığından, bunları elle girmenize gerek yoktur.

1. TV'nin arka panelindeki LAN bağlantı noktasını ve harici modemi bir LAN Kablosu ile bağlayın.
2. Duvardaki Modem bağlantı noktasını ve harici modemi bir Modem Kablosu yardımıyla ile bağlayınız.

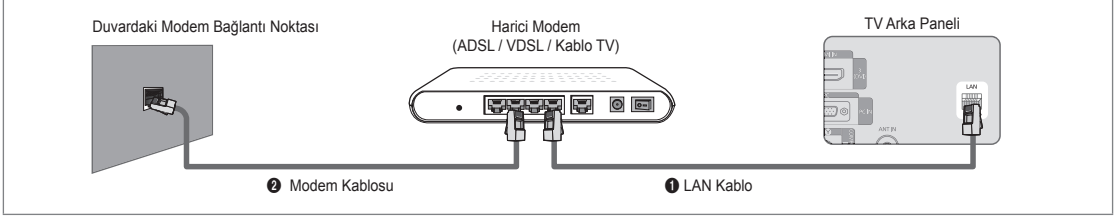

LAN bağlantısını bir Paylaşımcı (Yönlendirici) üzerinden yapabilirsiniz.

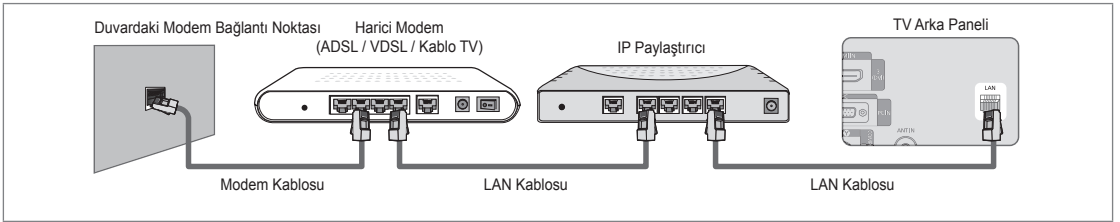

LAN bağlantı noktasını ve TV'yi ağ durumunuza göre doğrudan bağlayabilirsiniz.

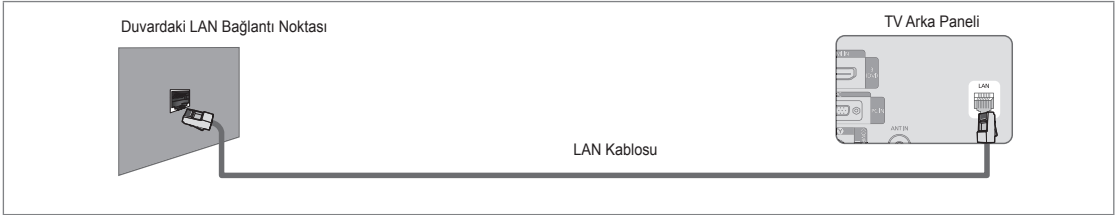

- ⊗ Harici cihazın terminalleri (bağlantı noktasının konumu ve türü) üreticiye göre farklılık gösterebilir.
- ⊗ DHCP sunucusu tarafından IP adres ataması başarısız olursa, harici modemi kapatın, en az 10 saniye sonra tekrar açın ve tekrar deneyin.
- ⊗ Harici modem ile Yönlendirici arasındaki bağlantılar için ilgili ürünün kullanıcı kılavuzuna bakın.
- ⊗ TV'yi bir Yönlendiriciye bağlamadan LAN'a doğrudan bağlayabilirsiniz.
- ⊗ DHCP protokolünü desteklemediğinden elle bağlantı türünde bir ADSL modem kullanamazsınız. Otomatik bağlantı türü bir ADSL modem kullanmanız gerekir.

■ Statik IP Ortamı İçin LAN Bağlantısı

Bir statik IP adresi kullanılarak ağ kurulum prosedürleri aşağıda açıklanmıştır. İnternet Servis Sağlayıcını (ISS) tarafından sağlanan IP adresi, alt ağ maskesi, ağ geçidi ve DNS'i elle girmeniz gerekir.

1. TV'nin arka panelindeki LAN bağlantı noktasını LAN kablosu ile duvardaki LAN bağlantı noktasına bağlayın.

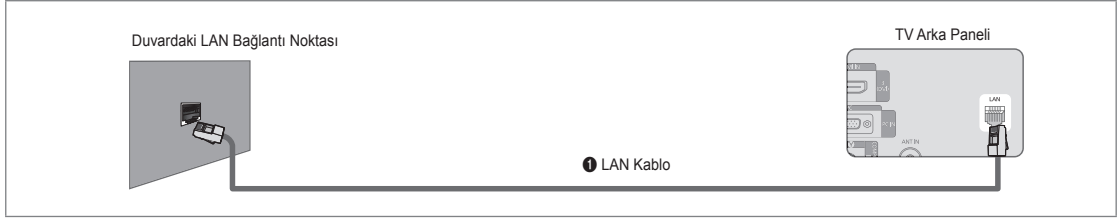

LAN bağlantısını bir Paylaşıcı (Yönlendirici) üzerinden yapabilirsiniz.

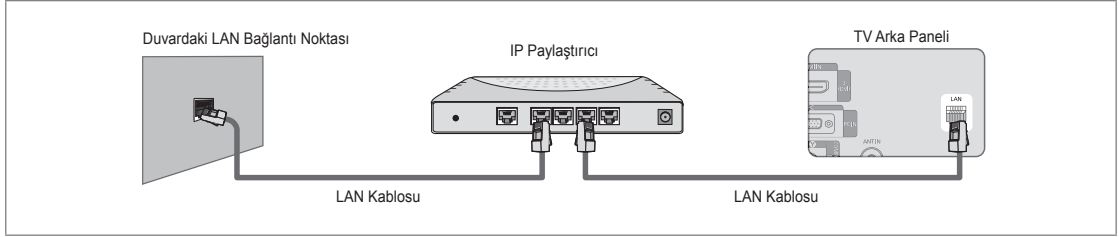

- ☑ Harici cihazın terminalleri (bağlantı noktasının konumu ve türü) üreticiye göre farklılık gösterebilir.
- ☑ Bir statik IP adresi kullanıyorsanız, ISS'niz size IP adresini, alt ağ maskesini, ağ geçidini ve DNS'yi bildirecektir. Ağ ayarlarını tamamlamak için bu değerleri girmeniz gerekir. Değerleri bilmiyorsanız ağ yöneticinize sorun.
- ☑ Bir Yönlendiricinin yapılandırılması ve bağlanması ile ilgili bilgiler için ilgili ürünün kullanıcı kılavuzuna bakın.
- ☑ TV'yi bir Yönlendiriciye bağlamadan LAN'a doğrudan bağlayabilirsiniz.
- ☑ DHCP desteği olan bir Yönlendirici kullanıyorsanız, cihazı DHCP ya da statik IP olarak kurabilirsiniz.
- ☑ Bir statik IP adresi kullanmanın prosedürleri için İnternet Servis Sağlayıcınıza danışın.

□ Ağ Bağlantısı - Kablosuz

Bir kablosuz IP paylaşıcı aracılığıyla ağa kablosuz olarak bağlanabilirsiniz.

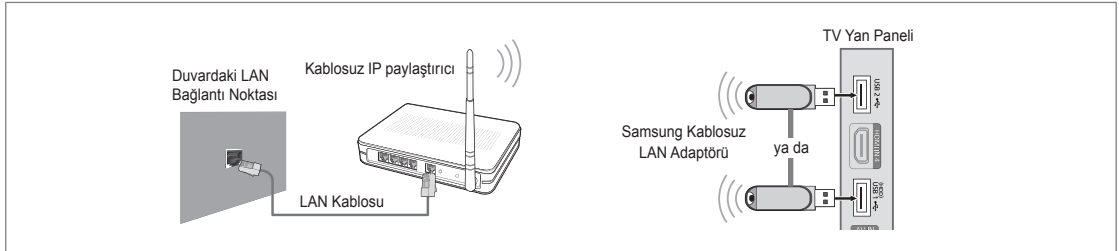

1. 'Samsung Kablosuz LAN Adaptörü'nü TV'nin **USB1(HDD)** ya da **USB2** terminaline bağlayın.
 - ☑ Bir kablosuz ağ kullanmak için 'Samsung Kablosuz LAN Adaptörü' (WIS09ABGN) kullanmanız gerekir.
 - ☑ Samsung Kablosuz LAN Adaptörü ayrı satılmaktadır. WIS09ABGN Kablosuz LAN adaptörü seçkin bayiiler, E-ticaret siteleri ve Samsungparts.com adresinden edinilebilir.
 - ☑ Bir kablosuz ağ kullanmak için TV'niz bir kablosuz IP paylaşıcıya bağlanmış olmalıdır. Kablosuz IP paylaşıcı DHCP'yi destekliyorsa, TV'niz kablosuz ağa bağlanmak için bir DHCP ya da statik IP adresi kullanabilir.
 - ☑ Samsung Kablosuz LAN adaptör IEEE 802.11A, IEEE 802.11B, IEEE 802.11G, IEEE 802.11N desteği sunar. IEEE 802.11B/G bağlantısı üzerinden DLNA videosu oynattığınızda, video yumuşak bir şekilde oynatılamayabilir.
 - ☑ Kablosuz IP yönlendirici Ping bağlantı işlevini açmanıza / kapatmanıza izin veriyorsa açın.

- ☑ Kablosuz IP paylaşımcısı için o anda kullanılmayan bir kanal seçin. Kablosuz IP paylaşımcısı için seçilen kanal o anda yakındaki başka bir cihaz tarafından kullanılıyorsa, bu parazite neden olacaktır ve bağlantı başarısız olabilir.
- ☑ Aşağıda listelenenler dışında bir güvenlik sistemi uygularsanız, TV ile çalışmayacaktır.
 - AP (kablosuz IP paylaşımcısı) için güvenlik kodu uygulandığında, yalnızca aşağıdaki desteklenmektedir.
 - 1) Yetkilendirme Modu : OPEN, SHARED, WPAPSK, WPA2PSK
 - 2) Şifreleme Türü : WEP, TKIP, AES
 - Ad-hoc modu için güvenlik kodu uygulandığında, yalnızca aşağıdaki desteklenmektedir.
 - 1) Yetkilendirme Modu : SHARED, WPANONE
 - 2) Şifreleme Türü : WEP, TKIP, AES
- ☑ AP'niz WPS(Wi-Fi Protected Setup) desteği sunuyorsa, ağa PBC (Push Button Configuration) ya da PIN (Personal Identification Number) üzerinden bağlanabilirsiniz. WPS, her iki modda da SSID ve WPA anahtarını yapılandırır.
- ☑ Aygıt sertifikalı değilse, TV'ye 'Samsung Kablosuz LAN Adaptörü' üzerinden bağlanamayabilir.

Ağı Ayarlama

☐ Ağ Türü

Ağa bağlantı yöntemi olarak Kablolu ya da Kablosuz yöntemini seçin.

- ☑ Menü yalnızca 'Samsung Kablosuz LAN Adaptörü' bağlandığında etkinleştirilir.

■ Kablo

Ağa bir kablo kullanarak bağlayın.

■ Kablosuz

Ağa kablosuz olarak bağlayın.



☐ Ağ Kurulumu

■ Kablolu Ağ Kurulumu

(Ağ Türü ögesi **Kablo** olarak ayarlandığında)

- ☑ Lütfen LAN kablosunun bağlanıp bağlanmadığını kontrol edin.

- **İnternet Protokol Kurulumu** → **Otomatik Kurulum / Manuel Kurulum**
- **Ağ Testi**: Ağ kurulumundan sonra ağ bağlantı durumunu test edip doğrulayabilirsiniz.

- ☑ Bir kablolu ağa bağlanılmadığında

İnternet servis sağlayıcınız ilk kez İnternet bağlantısı için kullanılacak cihazın kayıtlı MAC adresine sahip ve MAC adresini İnternet'e her bağlantınızda yetkilendiriyorsa, MAC adresi, o cihazınızdan (PC) farklı olabileceğinden TV'niz İnternet'e bağlanamayabilir.

Bu durumda İnternet servis sağlayıcınıza PC'niz dışındaki cihazları (TV'niz gibi) İnternet'e bağlama prosedürlerini sorun. İnternet servis sağlayıcınız İnternet (ağ) bağlantısı için bir kullanıcı adı ve parola istiyorsa, TV'niz İnternet'e bağlanamayabilir. Bu durumda kullanıcı adı ve parolanızı İnternet'e bir İnternet Paylaşımcısı (Yönlendirici) kullanarak bağlanırken girmeniz gerekir. İnternet bağlantısı bir güvenlik duvarı sorunu nedeniyle başarısız olabilir. Bu durumda, İnternet servis sağlayıcınız ile iletişim kurun. İnternet servis sağlayıcınızın prosedürlerini izledikten sonra hala İnternet'e bağlanamıyorsanız, lütfen Samsung Electronics ile iletişim kurun.

Kablolu Ağ Kurulumu-Oto

LAN kablosunu bağlarsanız ve cihaz DHCP destekliyorsa, İnternet Protokolü (IP) Ayarları otomatik olarak yapılandırılır.

1. **Ağ Türü** ögesini **Kablo** olarak ayarlayın.
2. **Kablolu Ağ Kurulumu** seçeneğini seçin.
3. **İnternet Protokolü Ayarları** ögesini **Oto** olarak ayarlayın.
 - ☑ İnternet Protokolü otomatik olarak ayarlanır.
4. Ağ bağlantısını kontrol etmek için **Ağ Testi** ögesini seçin.



Kablolu Ağ Kurulumu-Manuel

TV'yi LAN'a bir statik IP adresi kullanarak bağlamak için Internet Protokolünü (IP) ayarlamalısınız.

1. **Ağ Türü** öğesini **Kablo** olarak ayarlayın.
2. **Kablolu Ağ Kurulumu** seçeneğini seçin.
3. **Internet Protokolü Ayarları** öğesini **Manuel** olarak ayarlayın.
4. **IP Adresi**, **Alt Ağ Maskesi**, **Ağ Geçidi** ve **DNS Sunucusu** öğelerini ayarlayın.
 Ağı el ile ayarladığınızda uzaktan kumandadaki sayı düğmelerine basın.
5. Ağ bağlantısını kontrol etmek için **Ağ Testi** öğesini seçin.

■ Kablosuz Ağ Kurulumu

Menü yalnızca 'Samsung Kablosuz LAN Adaptörü' bağlandığında etkinleştirilir.

- **Internet Protokolü Ayarları** → **Oto / Manuel**
- **Ağ Testi**: Ağ kurulumundan sonra ağ bağlantı durumunu test edip doğrulayabilirsiniz.

Bir AP'ye (Erişim Noktası) bağlanılamadığında

TV'niz, özel bir SSID türü olarak yapılandırılmış bir AP'yi (Erişim Noktası) bulamayabilir. Bu durumda, lütfen AP ayarlarını değiştirin ve tekrar deneyin. İnternet servisi sağlayıcınız ilk kez İnternet bağlantısı için kullanılacak cihazın kayıtlı MAC adresine sahipse ve MAC adresini İnternet'e her bağlantınızda yetkilendiriyorsa, MAC adresi, o cihazınızdan (PC) farklı olabileceğinden TV'niz İnternet'e bağlanamayabilir.

Bu durumda İnternet servisi sağlayıcınıza PC'niz dışındaki cihazları (TV'niz gibi) İnternet'e bağlama prosedürlerini sorun. İnternet servisi sağlayıcınızın prosedürlerini izledikten sonra hala İnternet'e bağlanıyorsanız, lütfen Samsung Electronics ile iletişim kurun.

• Bir ağ seçin

- Erişim Noktası: Bir kablosuz ağ kullanırken, kullanılacak IP paylaşımcıyı seçebilirsiniz.
 - Bir kablosuz Erişim Noktası (AP) Erişim Noktası listesinde değilse, Kırmızı düğmeye basın.
 - Bağlantı kurulduğunda, ekrana otomatik olarak geri döneceksiniz.
 - Güvenlik yetkilendirmesi olan bir Erişim Noktası seçtiyseniz:
Güvenlik Kodu giriş ekranı görünür. Güvenlik anahtarını girin ve uzaktan kumanda üstündeki Mavi düğmeye basın.
 - Güvenlik şifrelemesi türü WEP ise, güvenlik anahtarını girilirken 0~9 ve A~F karakterleri kullanılabilir.



WPS (Wi-Fi Protected Setup) Bağlama

- **Güven Anh Grş** öğesi zaten ayarlanmışsa: Erişim noktası listesinde **WPS** öğesini seçin.
 PBC, **PIN**, **Güven Anh Grş** seçebilirsiniz.

- **PBC** kullanarak bağlanma: Bir **PBC** (Push Button Configuration) seçin. 2 dakika içinde AP (erişim noktası) üstündeki PBC düğmesine basın ve bağlantı için bekleyin.
- **PIN** kullanarak bağlanma: Bir **PIN** (Kişisel Kimlik Numarası) seçin.
 - PIN Kodunu gösteren bir mesaj görüntülenir. PIN Kodunu 2 dakika içinde AP aygıtına girin. **OK** seçeneğini seçin ve bağlantı için bekleyin.
 - Bağlantı işlemi çalışmıyorsa tekrar deneyin
 - Tekrar denemiş olmasına rağmen bağlantı kurulamadıysa, erişim noktasını sıfırlayın. Erişim noktalarının her birinin kılavuzuna bakın.
- **Güven Anh Grş** kullanarak bağlanma: **Güven Anh Grş** seçildiğinde, giriş penceresi görüntülenir. Güvenlik anahtarını girin ve düğmesine basın.
 - Bağlantı işlemi çalışmıyorsa tekrar deneyin.

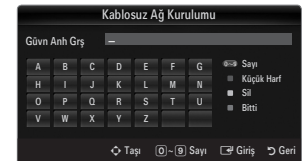
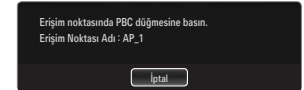
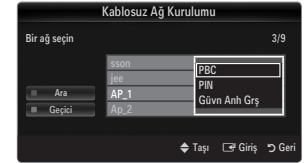

- **Güvnh Anh Grş** ögesi ayarlanmamışsa: WPS desteđi sunan AP'nin güvenlik ayarı NONE ise, **PBC, PIN, Güvenlik Yok** seçeneđini seçebilirsiniz. **Güvenlik Yok**, AP'yi doğrudan WPC işlevini kullanmadan bağlayabilir.
 - ☑ **PBC, PIN** işlemi yukarıdaki ile aynıdır. **Güvnh Anh Grş** zaten ayarlanmışsa bakın.
 - ☑ Bağlantı işlemi çalışmıyorsa tekrar deneyin.
 - **Geçici**: Bir mobil aygıtı bir erişim noktası olmadan, 'Samsung Kablosuz LAN Adaptörü' üzerinden, eşler arası bir ađ kullanarak bağlayabilirsiniz.

Yeni Geçici

1. **Bir ađ seçin** ögesini seçin, ardından bir aygıt listesi görüntülenir.
2. Aygıt listesinde, uzaktan kumandadaki Mavi düğmeye basın ya da **Geçici** seçeneđini seçin.
 - ☑ **Varolan ađ sistemi sınırlı işlevselliđe sahip olabilir. Ađ bağlantısını deđiştirmek istiyor musunuz?** mesajı gösterilir.
3. Üretilen **Ađ Adı (SSID)** : ve **Güvnh Anh Grş** verilerini bağlanmak istediđiniz aygıta girin.

Mevcut bir Geçici aygıtı nasıl bağlanır

1. **Bir ađ seçin** ögesini seçin, aygıt listesi görüntülenir.
2. İstediđiniz aygıtı Aygıt Listesinden seçin.
3. Güvenlik kodu uygulanmışsa, güvenlik anahtarını tekrar girin.
 - ☑ Ađ normal şekilde çalışmazsa, lütfen **Ađ Adı (SSID)** : ve **Güvnh Anh Grş** ögelerini tekrar kontrol edin. **Güvnh Anh Grş** ögesi yanlışsa bu hatanın nedeni olabilir.

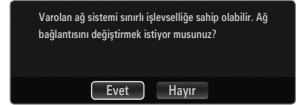

Kablosuz Ađ Kurulumu - Oto

AP'ye bağlanmak istiyorsanız, AP'de DHCP desteđi olmalıdır. Yalnızca **Geçici** modunu destekleyen aygıtlar DHCP olmadan bağlanabilir.

1. **Ađ Türü** ögesini **Kablosuz** olarak ayarlayın.
2. **Kablosuz Ađ Kurulumu** seçeneđini seçin.
3. **İnternet Protokolü Ayarları** ögesini **Oto** olarak ayarlayın.
 - ☑ İnternet Protokolü otomatik olarak ayarlanır.
4. **Bir ađ seçin** listesinden bir ađ seçin.
5. Ađ bağlantısını kontrol etmek için **Ađ Testi** ögesini seçin.



Kablosuz Ađ Kurulumu - Manuel

1. **Ađ Türü** ögesini **Kablosuz** olarak ayarlayın.
2. **Kablosuz Ađ Kurulumu** seçeneđini seçin.
3. **İnternet Protokolü Ayarları** ögesini **Manuel** olarak ayarlayın.
4. **IP Adresi**, **Alt Ađ Maskesi**, **Ađ Geçidi** ve **DNS Sunucusu** ögelerini ayarlayın.
 - ☑ Ađı el ile ayarladığınızda uzaktan kumandadaki sayı düğmelerine basın.
5. **Bir ađ seçin** listesinden bir ađ seçin.
6. Ađ bağlantısını kontrol etmek için **Ađ Testi** ögesini seçin.



Giriş Menüsü

❑ Kaynak Listesi

TV'yi ya da DVD / Blu-ray oynatıcılar / Kablo TV alıcısı / Uydu alıcısı (Set Üstü Kutu) gibi TV'ye bağlanacak diğer harici giriş kaynaklarını seçmek için kullanın. Tercih ettiğiniz giriş kaynağını seçmek için kullanın.

📄 Bir harici sinyal kaynağını izlemek için uzaktan kumandadaki **SOURCE** düğmesine basın. TV modu, **TV** düğmesine basılarak seçilebilir.

■ TV / Harici1 / Harici2 / AV / Parça / PC / HDMI1 / HDMI2 / HDMI3/DVI / HDMI4 / USB1 / USB2

📄 Yalnızca TV'ye bağlı harici aygıtları seçebilirsiniz. **Kaynak Listesi** listesinde bağlanan girişler vurgulanacak ve üstte sıralanacaktır. Bağlanmamış girişler altta sıralanacaktır.

📄 **USB1(HDD)** ve **USB2** jaklarına USB aygıtları bağlanmışsa, bunlar sırasıyla USB1 ve USB2 olarak gösterilir.

📄 Harici ve PC her zaman etkin olarak kalır.

📄 Kaynak listesinde uzaktan kumandadaki Renk düğmelerinin kullanılması

- Kırmızı (**Yenile**): Bağlanan harici cihazları yeniler. Kaynak bileşeninin açık ve bağlıysa, ancak listede görünmüyorsa buna basın.
- **TOOLS (Araçlar)**: **İsim Değiştir** ve **Bilgi** menülerini görüntüler.

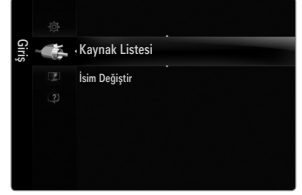

❑ İsim Değiştir

■ Video / DVD / Kablolu Alıcı / Uydu Alıcısı / PVR Setüstü Kutusu / Receiver / Oyun / Video Kamera / PC / DVI Cihazları / TV / IPTV / Blu-ray / HD DVD / DMA

Giriş kaynağı seçiminizi kolaylaştırmak için giriş jaklarına bağlı cihazlara isim verin.

📄 1920 x 1080 @ 60 Hz çözünürlüğü olan bir PC **HDMI IN 3(DVI)** bağlantı noktasına takıldığında, **Giriş** modu, **İsim Değiştir** menüsündeki **HDMI3/DVI** modunu **DVI Cihazları** olarak ayarlamamız gerekir.

📄 **HDMI IN 3(DVI)** bağlantı noktasına bir HDMI/DVI kablosu bağlandığında, **Giriş** modunun **İsim Değiştir** bölümünde **HDMI3/DVI** modunu **DVI Cihazları** olarak ayarlamamız gerekir. Bu durumda, ayrı bir ses bağlantısı gereklidir.

Destek Menüsü

❑ Yasal Uyarı

Üçüncü Taraf İçerik ve Hizmet için Yasal Uyarıyı ve Genel Feragatnameyi görüntüleyin.

📄 Genel Feragatname ülkeye bağlı olarak farklılık gösterebilir.

❑ Ürün Kılavzına

Product Guide size bu TV'nin en önemli özellikleri ile ilgili bilgileri verir.

Bu işlev tarafından sunulan açıklamalar yalnızca İngilizce'dir.

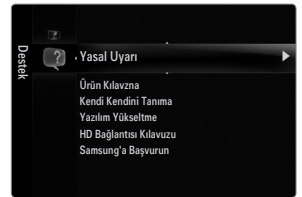

Ürün Kılavzına Menüde Uzaktan Kumanda Düğmelerini Kullanma

Düğme	İşlemler
Sarı Düğme	Ürün Kılavzına içeriğini sıralı olarak görüntüler. (Otomatik Çal)
◀/▶	İmleci hareket ettirir ve öğeyi seçer.
ENTER ↵	Geçerli olarak seçili olan öğeyi seçer.
RETURN	Önceki menüye geri döner.
EXIT	Geçerli işlevi durdurur ve Ürün Kılavzına ana menüsüne geri döner.

❑ Kendi Kendini Tanıma

■ Görüntü Testi

Resim sorunu olduğunu düşünüyorsanız, resim testini gerçekleştirin. Sorunun devam edip etmediğini görmek için ekrandaki renk desenini kontrol edin.

- **Evet:** Test deseni görünmüyorsa veya test deseninde parazit varsa, **Evet** öğesini seçin. TV'de bir sorun olabilir. Bu nedenle yardım almak için Samsung'un çağrı merkeziyle görüşün.
- **Hayır:** Test deseni düzgün olarak görüntülenirse, **Hayır** seçimini yapın. Harici ekipmanınızda sorun olabilir. Bağlantılarınızı kontrol edin. Sorun devam ederse, harici cihazın kullanıcı kılavuzuna bakın.

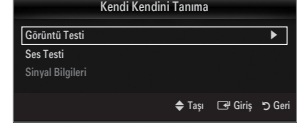

■ Ses Testi

Ses sorunu olduğunu düşünüyorsanız, ses testini gerçekleştirin. TV'nizde yerleşik melodi sesini çalarak sesi kontrol edebilirsiniz.

- 📌 Ses testini gerçekleştirmeden önce TV hoparlörlerinden ses işitmezseniz, Sound menüsündeki **Hoparlör Seçimi** değerinin **TV Hoparlörü** olduğundan emin olun.
- 📌 **Hoparlör Seçimi**, **Harici Hoparlör** olarak ayarlıysa veya **MUTE** düğmesine basılarak ses kapatılsa bile melodi test sırasında duyulacaktır.
- **Evet:** Ses testi sırasında sesi tüm hoparlörlerden değil de yalnızca bir hoparlörden duyuyorsanız, **Evet** seçimini yapın. TV'de bir sorun olabilir. Bu nedenle yardım almak için Samsung'un çağrı merkeziyle görüşün.
- **Hayır:** Hoparlörlerden ses duyabiliyorsanız, **Hayır** seçimini yapın. Harici ekipmanınızda sorun olabilir. Bağlantılarınızı kontrol edin. Sorun devam ederse, harici cihazın kullanıcı kılavuzuna bakın.

■ Sinyal Bilgileri (yalnızca dijital kanallar)

'Net olmayan'dan nete alışı kalitesi değişebilen analog kanallardan farklı olarak, dijital (HDTV) kanallar mükemmel alım kalitesine sahiptir veya hiç almazsınız. Bu yüzden, analog kanallardan farklı olarak, bir dijital kanala ince ayar yapamazsınız. Ancak, kullanılabilir dijital kanalların alımını artırmak için anteninizi ayarlayabilirsiniz.

- 📌 Sinyal gücü ölçer sinyalin zayıf olduğunu gösteriyorsa, sinyal gücünü artırmak için anteninizi fiziksel olarak ayarlayın. En güçlü sinyale sahip en iyi konumu buluncaya kadar anteninizi ayarlamaya devam edin.

❑ Yazılım Yükseltme

Samsung, gelecekte TV yerleşik belleği için yükseltmeler sunabilir. Bu yükseltmeler Internet'e bağlandığında TV aracılığıyla da ya da yeni yerleşik belleği samsung.com adresinden bir USB bellek aygıtına alarak gerçekleştirilebilir.

- 📌 **Geçerli Sürüm**, TV'nizde yüklü olarak gelen yazılımdır.
- 📌 **Alternatif Yazılım** (Yedek) değiştirilecek olan önceki sürümü gösterir.
- 📌 Yazılım 'Yıl/Ay/Gün_Sürüm' şeklinde sunulur. Tarih ne kadar yakınsa yazılım sürümü o kadar yenidir. En son sürümün yüklenmesi önerilir .

■ Çevrimiçi olarak

samsung.com adresinden indirilen yerleşik bellek yükseltmesini içeren bir USB sürücüyü TV'ye takın. Yükseltmeler uygulanırken lütfen güç bağlantısını kesmemeye ya da USB sürücüsünü çıkarmamaya dikkat edin. Yerleşik bellek yükseltmesinin tamamlanmasından sonra TV otomatik olarak kapanıp açılacaktır. Yükseltmeler tamamlandıktan sonra lütfen yerleşik bellek sürümünü kontrol edin (yeni sürümün eski sürümden daha büyük bir numarası olacaktır).

Yazılım yükseltildiğinde yaptığınız görüntü ve ses ayarları varsayılan (fabrika) ayarlarına geri dönecektir. Ayarlarınızı bir yere yazmanızı öneririz, bu sayede yükseltmeden sonra kolayca sıfırlayabilirsiniz.

■ Kanal yoluyla

Yazılımı yayın sinyalinin kullanarak yükseltir.

- 📌 İşlev, yazılım iletimi süresinde seçilirse, bu fonksiyon mevcut yazılımı arar ve yazılımı indirir.
- 📌 Yazılımın indirilmesi için gereken süre siyal durumuna göre belirlenir.

■ Bekleme Modunda Yükseltme

Ana güç açıkken yazılım güncellemesine devam etmek isterseniz, ▲ veya ▼ düğmesine basarak On seçeneğini belirleyin. Bekleme moduna girildikten 45 dakika sonra elle yükseltme otomatik olarak yürütülür. Cihazın gücü içerden açıldığı için, LCD ürünün ekranı hafifçe açık olabilir. Yazılım yükseltmesi tamamlanıncaya kadar 1 saatten uzun süre bu durum devam edebilir.

■ Alternatif Yazılım(Yedekleme)

Yeni yerleşik bellek ile ilgili bir sorun oluşursa ve bu çalışmayı engelliyorsa, yazılımı önceki sürümü ile değiştirebilirsiniz.

- 📌 Yazılım değiştirilmişse mevcut yazılım görüntülenir.
- 📌 **Alternatif Yazılım** seçeneğini kullanarak geçerli yazılımı alternatif yazılım ile değiştirebilirsiniz.

❑ HD Bağlantısı Kılavuzu

Bu menü, HD TV'de en yüksek kaliteye ulaşmak için gereken bağlantı yöntemini sunar. TV'ye harici cihazlar bağlarken buradaki bilgilere başvurun.

❑ Samsung'a Başvurun

TV'niz doğru çalışmadığında ya da yazılım yükseltmesi istediğinizde bu bilgilere göz atın. Çağrı merkezi, ürün ve yazılım dosyası indirme yöntemi konusundaki bilgilere göz atabilirsiniz.

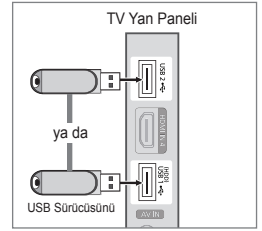

MEDIA PLAY (USB & DLNA)

Bir USB Aygıtını Bağlama

1. **POWER** düğmesine basarak, TV'yi açın.
2. Fotoğraf, müzik ve/veya film dosyalarını içeren bir USB aygıtını **USB1(HDD)** veya **USB2** jakına bağlayın.
3. **Uygulama** seçimi ekranı görüntülendiğinde, **Media Play (USB & DLNA)ENTER** düğmesine basın.

- ☑ MTP (Media Transfer Protocol) desteklenmez.
- ☑ Dosya sistemi FAT16, FAT32 ve NTFS'yi destekler.
- ☑ Bazı USB Dijital fotoğraf makinesi ve ses aygıtları bu TV ile uyumlu olmayabilir.
- ☑ **Media Play** yalnızca USB Yiğın Depolama Sınıfı aygıtlarını (MSC) destekler. MSC, bir Yiğın Depolama Sınıfı Salt Yiğın Aktarma aygıtıdır. MSC'ye örnek olarak, Thumb sürücüler, Flash Kart Okuyucular ve USB HDD (USB HUB desteklenmemektedir) verilebilir.
- ☑ Lütfen doğrudan TV'nizin USB bağlantı noktasına bağlayın. Aynı bir kablo bağlantısı kullanıyorsanız, bir USB uyumluluk sorunu oluşabilir.
- ☑ Aygıtınızı TV'nize bağlamadan önce, dosyalarınızın hasar görmesini ya da kaybolmasını önlemek için yedekleyin. SAMSUNG, veri dosyası hasarı ve veri kaybından sorumlu değildir.
- ☑ USB HDD'yi özel bir bağlantı noktası olan **USB1(HDD)** bağlantı noktasına bağlayın. Ancak, bağlı aygıtlar yüksek güç gerektiriyorsa, **USB1(HDD)** aygıtı desteklemeyebilir.
- ☑ Yükleme işlemi devam ederken, USB aygıtını çıkarmayın.
- ☑ MSC, MP3 ve JPEG dosyalarını desteklerken, PTP aygıtı yalnızca JPEG dosyalarını destekler.
- ☑ Görüntünün çözünürlüğü arttıkça ekranda görüntülenme süresi de artacaktır.
- ☑ Desteklenen maksimum JPEG çözünürlüğü 15360 X 8640 pikseldir.
- ☑ Desteklenmeyen ya da bozuk dosyalar için, 'Desteklenmeyen Dosya Biçimi.' mesajı görüntülenir.
- ☑ Sıralama tuşu Basic View olarak ayarlandıysa her bir klasörde 1000 adede kadar dosya görüntülenebilir. Diğer sıralama tuşu 10000 adede kadar dosyayı görüntüleyebilir.
- ☑ Ücretli bir siteden indirilen DRM'li MP3 dosyaları yürütülemez. Dijital Haklar Yönetimi (DRM) faturalandırma ve ödemeleri yönetmenin yanı sıra içerik sağlayıcıların hak ve çıkarlarının korunması ve içeriklerin yasa dışı yollarla kopyalanmasının engellenmesi ile birlikte içeriğin tümeşik ve kapsamlı bir şekilde oluşturulmasını, dağıtılmasını ve yönetilmesini destekleyen bir teknolojidir.
- ☑ Bir fotoğraf taşınırken, yükleme işlemi birkaç saniye sürebilir. Bu noktada, ekranda yükleme simgesi görüntülenir.
- ☑ 2'den fazla PTP aygıtı bağlıysa, aynı anda yalnızca birini kullanabilirsiniz.
- ☑ Birden fazla MSC aygıtı bağlıysa, bazıları tanınmayabilir. Aygıt yüksek güç (500mA veya 5V'den fazla) gerektiriyorsa, USB aygıtı desteklenmeyebilir.
- ☑ Bağlanıyorken ya da bir USB aygıt kullanıyorken bir aşırı güç (Yeni aygıt ekleme USB1/USB2 Güç Aşırı Yükleme hatası) uyarı mesajı görüntülenirse, aygıt tanınmayabilir ya da arızalanabilir.

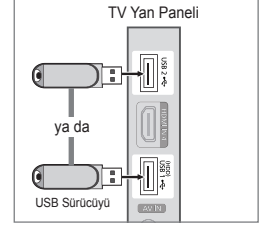

Media Play Menüünde Uzaktan Kumanda Düğmesini Kullanma





Düğme	İşlemler
▲/▼/◀/▶	İmleci hareket ettirir ve öğeyi seçer.
ENTER ↵	Geçerli olarak seçili olan öğeyi seçer. Bir slayt gösterisi, film ya da müzik dosyası oynatırken: - Oynatma sırasında ENTER ↵ düğmesine basıldığında, oynatma işlemi duraklatılır. - Duraklama sırasında ENTER ↵ düğmesine basıldığında, oynatma işlemi devam eder.
▶/⏸	Slayt Gösterisini, müziği ya da filmi oynatır ya da duraklatır.
RETURN	Önceki menüye geri döner.
TOOLS	Fotoğraf, Müzik ve Film menülerindeki çeşitli işlevleri çalıştırır.
■	Mevcut slayt gösterisi, Müzik ya da Film dosyasını durdurur.
◀◀/▶▶	Bir önceki gruba atlar/Bir sonraki gruba atlar.
INFO	Dosya bilgilerini görüntüler.
MEDIA.P	Media Play modundan çıkar.
^ P v, EXIT, TV	Media Play modunu durdurur ve TV moduna geri döner.

Media Play İşlevi

Bu işlev, bir USB Yiğün Depolama Sınıfı (MSC) aygıtında kayıtlı olan fotoğraf müzik ve/veya film dosyalarını izlemenize ve dinlemenize olanak sağlar.

☑ Lisanslı olmayan multimedya dosyaları ile düzgün çalışmayabilir.

Media Play (USB & DLNA) Menüüne girme

1. **MENU** düğmesine basın. **Uygulama** seçeneğini seçmek için ▲ veya ▼ düğmesine, ardından da **ENTER**  düğmesine basın.
2. ▲ veya ▼ düğmesine basarak **Media Play (USB & DLNA)** ögesini seçin, ardından **ENTER**  düğmesine basın.
 - ☑ **Media Play (USB & DLNA)** menüsüne görüntülenir.
 - ☑ **Media Play** menüsünü görüntülemek için uzaktan kumandadaki **MEDIA.P** düğmesine basın.
 - ☑ Kaynak listesini görüntülemek için uzaktan kumandadaki **SOURCE** düğmesine basın. Ardından **USB**'yi seçmek için ▲ veya ▼ düğmesine basın.
3. Kırmızı düğmeye basın, ardından USB Hafızasını seçmek için ▲ ya da ▼ düğmelerine basın. **ENTER**  düğmesine basın.
 - ☑ Bu işlev, USB Bellek Aygıtı / DLNA aygıtına göre farklılık gösterir.
 - ☑ Seçilen USB aygıtının adı, ekranın sol alt köşesinde görüntülenir.
4. Bir simge seçmek için (**Photo, Music, Movie, Setup**) ◀ veya ▶ düğmesine basın, ardından **ENTER**  düğmesine basın.
 - ☑ **Media Play** modundan çıkmak için, uzaktan kumandadaki **MEDIA.P** düğmesine basın.

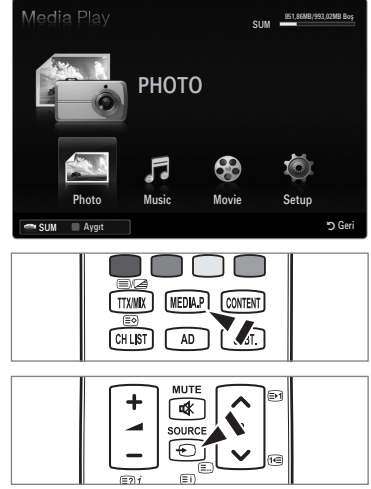

USB Bellek Aygıtını Güvenle Ayırma

Aygıtı TV'den güvenli olarak ayırabilirsiniz.

1. Media Play dosya listesi ekranındayken veya bir Slayt Gösterisi, müzik veya film oynatılırken, **TOOLS** düğmesine basın.
2. **Güvenli Kaldır** seçeneğini seçmek için ▲ ya da ▼ düğmesine basın, ardından **ENTER**  düğmesine basın.
3. USB aygıtını TV'den ayırın.



Ekran Görünümü

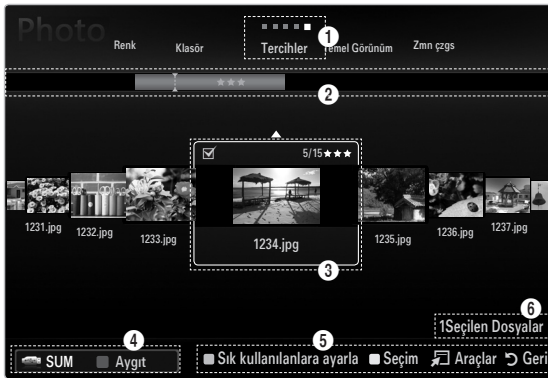

Sıralama tuşu Listesi Bölümü

Grup Listesi Bölümü

Dosya Listesi Bölümü

Yukarı ve Aşağı düğmelerini kullanarak 'Sıralama tuşu Listesi Bölümü', 'Grup Listesi Bölümü' veya 'Dosya Listesi Bölümü' seçeneklerine gidin. Bir bölüm seçtikten sonra, öge seçmek için ◀ veya ▶ düğmelerine basın.

1. Geçerli Sıralama tuşu: Bu alan dosyaları sıralamak için geçerli standardı gösterir. Dosyaları sıralama standardını değiştirmek için ◀ veya ▶ düğmesine basın.
2. Grupları Göster: Seçili Sıralama tuşuna göre sıralanan dosyaların ayrıntılı grubunu gösterir. Geçerli olarak seçili dosyayı içeren sıralama grubu vurgulanır.
3. Geçerli olarak seçili olan dosya: Seçili dosya artık denetleyebileceğiniz dosyadır. Fotoğraf ve film dosyaları küçük resimler olarak görüntülenir.
4. Geçerli Aygıt: Geçerli olarak seçili olan aygıt adını görüntüler. Bir aygıt seçmek için Kırmızı düğmeye basın.
 - Kırmızı (**Aygıt**) düğme: Bağlı bir aygıtı seçer.

5 Yardım Öğeleri

- Yeşil (**Sık kullanılanlara ayarla**) düğme: Seçili dosyanın Favori Ayarlarını değiştirir. İstlenen değer görüntülenene kadar, bu düğmeye art arda basın.
- Sarı (**Seçim**) düğme: Dosya listesinden dosya seçer. Seçilen dosyaların yanında ✓ işareti görüntülenir. Dosya seçimini iptal etmek için tekrar Sarı düğmeye basın.
- **TOOLS (Araçlar)** düğmesi: Seçenek menülerini görüntüler. (Seçenek menüsü geçerli duruma göre değişir.)

6 Öğe Seçim Bilgileri: Sarı düğmeye basılarak seçilen dosyaların sayısını görüntüler.

Fotoğraf / Müzik / Film Listesinin Sıralanması

Temel Görünüm

USB bellek aygıtındaki klasörleri gösterir. Bir klasör seçer ve **ENTER** düğmesine basarsanız, seçili klasörde bulunan ilgili dosyalar (Fotoğraf / Müzik / Film) görüntülenir.

Temel Görünüm düzenine göre sıralandığında, Favori dosyalarını ayarlayamazsınız.

Klasör

Dosyaları klasöre göre sıralar. USB aygıtında çok sayıda klasör varsa, fotoğraf dosyaları klasörlerdeki sıralamaya göre görüntülenir. İlk önce Kök klasördeki dosya, ardından da diğer dosyalar isme göre alfabetik olarak görüntülenir.

Tercihler → ★★★★★ / ★★★★★ / ★★★★★ / ★★★★★

Dosyaları tercihe (Sık Kullanılanlar) göre sıralar.

Favori Ayarlarını Değiştirme

Dosya listesinde istediğiniz fotoğrafı seçip ardından istediğiniz ayar görüntülenene kadar art arda Yeşil düğmeye basın.

Yıldızlar yalnızca gruplandırma amaçlıdır. Örneğin, 3 yıldız ayarının bir yıldız ayarına göre önceliği yoktur.

Zmn çzgs (Photo / Movie)

Müzik veya film adlarını simgesel/numarasal/alfabetik/özel sıralamada sıralar ve görüntüler.

Başlık (Music / Movie)

Şarkıları simge/numara/alfabetik/özel sıralamaya göre sıralar ve müzik dosyasını görüntüler.

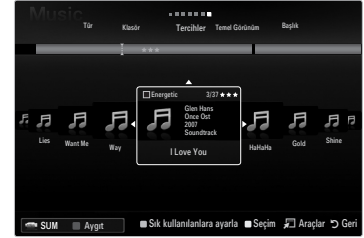

Photo

Renk → Kırmızı / Sarı / Yeşil / Mavi / Macenta / Siyah / Gri / Snflndr Dışı

Fotoğrafları renge göre sıralar. Fotoğraf renk bilgilerini değiştirebilirsiniz.

Fotoğrafları renge göre sıralamadan önce **Renk Görünümünü Kullan** seçeneğini **Kurulum** menüsünde Açık olarak ayarlamamız gerekir.

Music

Sanatçı

Müzik dosyalarını sanatçıya göre simge/numara/alfabetik/özel sırada sıralar.

Atmosfer → Enerjik / Ritmik / Kederli / Heyecanlı / Sakin / Snflndr Dışı

Müzik dosyalarını ruh haline göre sıralar. Müzik ruh hali bilgilerini değiştirebilirsiniz.

Tür

Müzik dosyalarını türe göre sıralar.

Fotoğraf / Müzik / Film Listesi Seçenek Menüsü

1. **MEDIA.P** düğmesine basın.
2. **Photo**, **Music** veya **Movie** öğesini seçmek için ◀ veya ▶ düğmesine basın, ardından **ENTER**  düğmesine basın.
3. İstlenen dosyayı seçmek için ◀ veya ▶ düğmesine basın.
 - Birden Fazla Dosyanın Seçilmesi
 - İstlenen dosyayı seçmek için ◀ veya ▶ düğmesine basın. Ardından Sarı düğmeye basın.
 - Birden çok dosya seçmek için yukarıdaki işlemi tekrar edin.
 - Seçili dosyada ✓ işareti görüntülenir.
4. **TOOLS** düğmesine basın.
 - Seçenek menüsü geçerli duruma göre değişir.

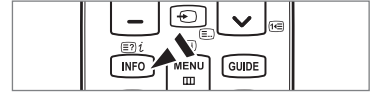

Geçerli Grubu Oynat

Bu menüyü kullanarak, yalnızca geçerli olarak seçili olan sıralama grubundaki fotoğraflardan oluşan bir Slayt Gösterisi oynatabilirsiniz.

Tüm seçimleri kaldır (En az bir dosya seçiliyken)

Tüm dosyaların seçimini kaldırabilirsiniz.

İlgili dosyanın seçildiğini gösteren ✓ işareti gizlidir.

Bilgi

Fotoğraf/ müzik/ film dosyası bilgileri görüntülenir. Bir Slayt Gösterisi sırasında da aynı yöntemleri kullanarak dosyaların bilgilerini görüntüleyebilirsiniz.

Bilgileri görüntülemek için **INFO** düğmesine basın.

Güvenli Kaldır

Aygıtı TV'den güvenli ayırabilirsiniz.

Photo

Slayt Gösterisi

Bu menüyü kullanarak, USB bellek aygıtındaki fotoğraf dosyalarından oluşan bir Slayt Gösterisi oynatabilirsiniz.

Grup Değiştir (Sıralama tuşu Renk iken)

Seçili bir dosyanın (veya dosya grubunun) renk bilgilerini bir renk grubundan diğerine taşımak için değiştirebilirsiniz.

Bu, fotoğrafın gerçek rengini değiştirmez.

Geçerli dosyanın grup bilgileri güncellenir ve fotoğraflar yeni renk grubuna taşınır.

Birden fazla dosyanın bilgilerini değiştirmek için Sarı düğmeye basarak istediğiniz dosyaları seçin.

Music

Grup Değiştir (Sıralama tuşu Atmosfer olduğunda)

Müzik dosyalarının ruh hali bilgilerini değiştirebilirsiniz. Geçerli dosyanın grup bilgileri güncellenir ve dosya yeni gruba taşınır. Birden fazla dosyanın bilgilerini değiştirmek için, Sarı düğmeye basarak dosyaları seçin.

Slayt Gösterisi / Müzik Çalma / Film Oynatma Seçenek Menüsü

1. Bir slayt gösterisi sırasında (veya bir fotoğraf görüntülenirken) veya bir müzik çalarken veya film oynatırken, seçeneği ayarlamak için **TOOLS** düğmesine basın.
2. İstenilen seçeneği seçmek için ▲ veya ▼ düğmesine basın, ardından **ENTER**  düğmesine basın.

Resim Ayarı / Ses Ayarları

Resim ve ses ayarlarını seçebilirsiniz.

Bilgi

Dosya bilgileri görüntülenir.

Güvenli Kaldır

Aygıtı TV'den güvenle ayırabilirsiniz.



Slayt Gösterisi Seçenek Menüsü



Slayt Gösterisini Durdur / Slayt Gösterisini Başlat

Bir Slayt Gösterisini başlatabilir ya da durdurabilirsiniz.

Slayt Gösterisi Hızı → Yavaş / Normal / Hızlı

Slayt gösterisinin hızını seçebilirsiniz.

 Bu işlev yalnızca bir slayt gösterisi sırasında kullanılabilir.

 Slayt Gösterisinin hızını, Slayt Gösterisi devam ederken  (Geri) ya da  (Hızlı İleri) düğmesine basarak da değiştirebilirsiniz.

Slayt Gösterisi Efektleri

Slayt gösterisinde kullanılan geçiş efektini seçebilirsiniz.

Yok / Solklştır1 / Solklştır2 / Panjur / Spiral / Dama tahts / Doğrusal / Merdiven / Silinme / Rastgele

 Bu işlev yalnızca bir slayt gösterisi sırasında kullanılabilir.

Döndür

USB bellek aygıtında bulunan fotoğrafları döndürebilirsiniz.

  düğmesine bastığınızda, fotoğraf sırasıyla 270°, 180°, 90° ve 0° döner.

  düğmesine bastığınızda, fotoğraf sırasıyla 90°, 180°, 270° ve 0° döner.

 Döndürülen dosya kaydedilmez.

Zoom

USB bellek aygıtında bulunan fotoğrafları büyütebilirsiniz. (x1 → x2 → x4)

 Büyütülen fotoğraf görüntüsünü taşımak için, önce **ENTER**  düğmesine, ardından da ▲/▼/◀/▶ düğmelerine basın. Büyütülen resim orijinal ekran boyutundan küçük olduğunda konum değiştirme işlevinin çalışmadığını unutmayın.

 Büyütülen dosya kaydedilmez.

Fon Müziği

Bir Slayt Gösterisini izlerken, fon müziğini seçebilirsiniz.

 Bu özelliği kullanabilmek için, USB aygıtında kayıtlı müzik ve fotoğraf dosyaları olmalıdır.

 BGM modunu değiştirmek için müzik dosyalarının yüklenmesi gerekir. Müzik dosyalarını yüklenecek müzik kategorisinde oynatın.

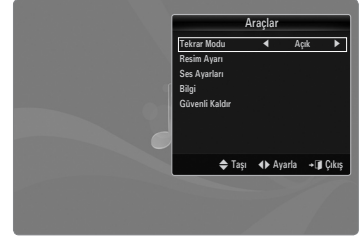

Müzik Çalma Seçenek Menüsü

Tekrar Modu → Açık / Kapat

Müzik dosyalarını tekrar tekrar çalabilirsiniz.

Film Oynatma Seçenek Menüsü

Görüntü Boyutu → Sığdır / Orijinal

Videoyu ekran boyutunda veya orijinal boyutta oynatır.

Altyazı Ayarı

Film altyazılarını ayarlayabilirsiniz.

Fotoğraf ya da Slayt Gösterisi İzleme

Slayt Gösterisi İzleme

- ☑ Slayt Gösterisi için Dosya Listesi Bölümündeki tüm dosyalar kullanılır.
- ☑ Slayt gösterisi sırasında, dosyalar geçerli olarak gösterilen dosyadan başlayarak sıra ile görüntülenir.
- ☑ Slayt Gösterisi, Dosya Listesi Bölümündeki sıralamaya göre ilerler.
- ☑ **Fon Müziği** ayarı **Açık** olarak ayarlandıysa, Slayt Gösterisi sırasında müzik dosyaları otomatik olarak oynatılır.
- ☑ Bir fotoğraf listesi görüntülenirken, slayt gösterisini başlatmak için uzaktan kumandadaki **[▶](Oynat)/ENTER** düğmesine basın.
- ☑ **Slayt Gösterisi Kontrol Düğmeleri**

Düğme	İşlemler
ENTER	Slayt Gösterisini başlatır/duraklatır.
	Slayt Gösterisini başlatır.
	Slayt Gösterisini duraklatır.
	Slayt Gösterisinden çıkar ve fotoğraf listesine geri döner.
	Slayt Gösterisinin oynatma hızını değiştirir.
TOOLS	Fotoğraf menülerindeki çeşitli işlevleri çalıştırır.

Geçerli grubu oynatma

1. Sıralama tuşu Bölümüne gitmek için **▲** düğmesine basın.
 2. Bir sıralama standardı seçmek için **◀** veya **▶** düğmesine basın.
 3. Grup Listesi Bölümüne gitmek için **▼** düğmesine basın.
 4. **◀** ve **▶** düğmelerini kullanarak bir grup seçin.
 5. **[▶]** (Oynat) düğmesine basın. Seçili gruptaki dosyaları içeren bir slayt gösterisi başlar.
- **Alternatif olarak**
 1. Bir Sıralama tuşu seçin ve sonra Dosya Listesi Bölümünde, istenen grupta bulunan fotoğrafları seçin.
 - ☑ Önceki/sonraki gruba geçmek için, **◀◀** (Geri) ya da **▶▶** (Hızlı İleri) düğmesine basın.
 2. **TOOLS** düğmesine basın.
 3. **Geçerli Grubu Oynat** öğesini seçmek için **▲** veya **▼** düğmesine, ardından **ENTER** düğmesine basın.
 - ☑ Slayt Gösterisi için seçili dosyalar dahil olmak üzere, sadece sıralama grubundaki fotoğraflar kullanılır.

Yalnızca seçili dosyalardan oluşan bir Slayt Gösterisi gerçekleştirmek için

1. Dosya Listesi Bölümünü seçmek için **▼** düğmesine basın.
 2. Dosya Listesi bölümündeki istediğiniz fotoğrafı seçmek için **◀** veya **▶** düğmesine basın.
 3. Sarı düğmeye basın.
 4. Birden çok fotoğraf seçmek için yukarıdaki işlemi tekrar edin.
 - ☑ Seçilen fotoğrafın solunda **✓** işareti görüntülenir.
 - ☑ Bir dosya seçerseniz, Slayt Gösterisi gerçekleştirilmez.
 - ☑ Seçili tüm dosyaların seçimlerini kaldırmak için **TOOLS** düğmesine basın ve **Tüm seçimleri kaldır** öğesini seçin.
 5. **[▶]** (Play)/**ENTER** düğmesine basın.
 - ☑ Slayt Gösterisi için seçilen dosyalar kullanılır.
- **Alternatif olarak**
 1. Dosya Listesi bölümündeki istediğiniz fotoğrafları seçmek için Sarı düğmeleri tıklayın.
 2. **TOOLS** düğmesine basın.
 3. **Slayt Gösterisi** öğesini seçmek için **▲** veya **▼** düğmesine, ardından **ENTER** düğmesine basın.
 - ☑ Slayt Gösterisi için seçilen dosyalar kullanılır.

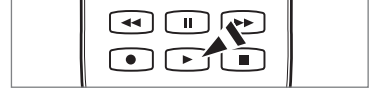
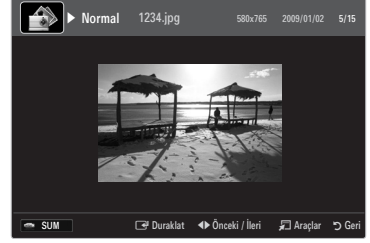



Müzik dosyası çalma

1. Dosya Listesi Bölümünü seçmek için ▼ düğmesine basın.
2. Çalınacak müzik dosyasını seçmek için ◀ veya ▶ düğmesine basın.
3. ▶ (Oynat)/ENTER  düğmesine basın.
 - ☑ Bu menü sadece MP3 dosya uzantılı dosyaları gösterir. Başka dosya uzantılarına sahip dosyalar, aynı USB aygıtına kaydedilmiş olsalar bile görüntülenmez.
 - ☑ Seçili dosya, oynatma süresi ile birlikte en üstte görüntülenir.
 - ☑ Müziğin sesini ayarlamak için, uzaktan kumandadaki ses düğmesine basın. Sessiz moda almak için, uzaktan kumandadaki **MUTE** düğmesine basın.
 - ☑ MP3 dosyalarını çalarken ses garip geliyorsa, Ses menüsünde **Ekolayzer** ve **SRS TruSurround HD** ayarını yapın. (Aşırı değiştirilmiş MP3 dosyalarında ses sorunu olabilir.)
 - ☑ Dosyanın başlangıcında oynatma süresi bilgisi bulunamazsa, bir müzik dosyanın oynatma süresi '00:00:00' olarak görüntülenebilir.
 - ☑ ◀◀ (Geri) ya da ▶▶ (Hızlı ileri) düğmeleri, oynatma işlemi sırasında çalışmaz.



☑ Müzik Çalma Kontrol Düğmeleri

Düğme	İşlemler
ENTER 	Müzik dosyasını başlatır/duraklatır.
▶	Müzik dosyasını çalar.
⏸	Müzik dosyasını duraklatır.
■	Çalma modundan çıkar ve müzik listesine geri döner.
TOOLS	Müzik menülerindeki çeşitli işlevleri çalıştırır.

☑ Müzik işlevi bilgisi simgesi

	Klasördeki tüm müzik dosyaları (veya seçili dosya) tekrarlandığında. Tekrar Modu Açık ayarındadır.
	Klasördeki tüm müzik dosyaları (veya seçili dosya) bir kez çalındığında. Tekrar Modu Kpali ayarındadır.

Müzik grubunu çalma

1. Sıralama tuşu Bölümüne gitmek için ▲ düğmesine basın.
 2. Bir sıralama standardı seçmek için ◀ veya ▶ düğmesine basın.
 3. Grup Listeleme Seçimine gitmek için ▼ veya ENTER  düğmesine basın.
 4. ▶ (Oynat) düğmesine basın. Seçili gruptaki dosyalar oynatılmaya başlar.
- **Alternatif olarak**
 1. Bir sıralama tuşu seçin ve sonra Dosya Listesi Bölümünde, istenen grupta bulunan dosyaları seçin.
 - ☑ Önceki/sonraki gruba geçmek için, ◀◀ (Geri) ya da ▶▶ (Hızlı ileri) düğmesine basın.
 2. **TOOLS** düğmesine basın.
 3. **Geçerli Grubu Oynat** öğesini seçmek için ▲ veya ▼ düğmesine, ardından ENTER  düğmesine basın.
 - ☑ Seçili dosya da dahil olmak üzere, sıralama grubundaki müzik dosyaları çalınır.

Seçili müzik dosyalarını çalma

1. Dosya Listesi Bölümünü seçmek için ▼ düğmesine basın.
2. İsteddiğiniz müzik dosyasını seçmek için ◀ veya ▶ düğmesine basın.
3. Sarı düğmeye basın.
4. Birden fazla müzik dosyasını seçmek için yukarıdaki işlemi tekrar edin.
 - ☑ Seçilen müzik dosyasının solunda ✓ görüntülenir.
 - ☑ Seçili tüm dosyaların seçimlerini kaldırmak için **TOOLS** düğmesine basın ve **Tüm seçimleri kaldır** öğesini seçin.
5. ▶ (Oynat)/ENTER  düğmesine basın.
 - ☑ Seçili dosyalar çalınır.

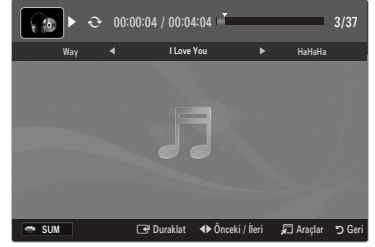

Film dosyası oynatma

1. Dosya Listesi Bölümünü seçmek için ▼ düğmesine basın.
2. Oynatılacak filmi seçmek için ◀ veya ▶ düğmesine basın.
3. ▶ (Play)/ENTER ⏏ düğmesine basın.
 - ☑ Seçilen dosya oynatılır.
 - ☑ Seçili dosya, oynatma süresi ile birlikte en üstte görüntülenir.
 - ☑ Dosyanın başlangıcında oynatma süresi bilgisi bulunamazsa, bir film dosyanın oynatma süresi '00:00:00' olarak görüntülenebilir.
 - ☑ Heyecan veren oyun çoklu ortam dosyalarını izleyebilirsiniz, ancak oyun işlevi desteklenmez.









☑ Desteklenen Altyazı Biçimleri

Ad	Dosya uzantısı	Biçim
MPEG-4 zaman tabanlı metin	.txt	XML
SAMI	.smi	HTML
SubRip	.srt	dize-tabanlı
SubViewer	.sub	dize-tabanlı
Mikro DVD	.sub ya da .txt	dize-tabanlı



☑ Desteklenen Video Formatları

Dosya uzantısı	Kapsayıcı	Video Dekoderi	Ses codec'i	Çözünürlük
*.avi	AVI	Divx 3.11 / 4.x / 5.1 / 6.0	MP3 AC3 LPCM ADPCM	720x576
		XviD		1920x1080
		H.264 BP / MP / HP		1920x1080
		MPEG4 SP / ASP		1920x1080
		Motion JPEG		800x600
*.mkv	MKV	Divx 3.11 / 4.x / 5.1 / 6.0	MP3 AC3 LPCM ADPCM	720x576
		XviD		1920x1080
		H.264 BP / MP / HP		1920x1080
		MPEG4 SP / ASP		1920x1080
		Motion JPEG		800x600
*.asf	ASF	Divx 3.11 / 4.x / 5.1 / 6.0	MP3 AC3 LPCM ADPCM WMA	720x576
		XviD		1920x1080
		H.264 BP / MP / HP		1920x1080
		MPEG4 SP / ASP		1920x1080
		Motion JPEG		800x600
*.wmv	ASF	VC1	WMA	1920x1080
*.mp4	MP4 (SMP4)	H.264 BP / MP / HP	MP3 ADPCM AAC	1920x1080
		MPEG4 SP / ASP		1920x1080
		XVID		1920x1080
*.3gp	3GPP	H.264 BP / MP / HP	ADPCM AAC	1920x1080
		MPEG4 SP / ASP		1920x1080
*.vro *.vob	VRO VOB	MPEG2	AC3 MPEG LPCM	1920x1080
		MPEG2		1920x1080
*.mpg *.mpeg	PS	MPEG1	AC3 MPEG LPCM	1920x1080
		MPEG2		1920x1080
*.ts *.tp *.trp	TS	MPEG2	AAC MP3	1920x1080
		H.264		1920x1080
		VC1		1920x1080



Video Oynatma Kontrol Düğmeleri

Düğme	İşlemler
ENTER 	Film dosyasını oynatır/duraklatır
	Film dosyasını oynatır
	Film dosyasını duraklatır
TOOLS	Film menülerindeki çeşitli işlevleri çalıştırır.
	Oynatma modundan çıkar ve film listesine geri döner.
	Film dosyasında ileri ya da geri atlar.
	Dosyanın başına/sonuna gider.
	Dosyayı iki katı hızda oynatır. İşlev codec'e bağlı olarak desteklenmeyebilir.





Film grubunu oynatma

1. Sıralama tuşu Bölümüne gitmek için ▲ düğmesine basın.
2. Bir sıralama standardı seçmek için ◀ veya ▶ düğmesine basın.
3. Grup Listeleme Seçimine gitmek için ▼ veya ENTER  düğmesine basın.
4.  (Oynat) düğmesine basın. Yalnızca seçili gruptaki dosyalar oynatılmaya başlar.

• Alternatif olarak





1. Bir Sıralama tuşu seçin ve sonra Dosya Listesi Bölümünde, istenen grupta bulunan dosyaları seçin.
 Önceki/sonraki gruba geçmek için, ◀ (Geri) ya da ▶ (Hızlı İleri) düğmesine basın.
2. **TOOLS** düğmesine basın.
3. **Geçerli Grubu Oynat** öğesini seçmek için ▲ veya ▼ düğmesine, ardından **ENTER**  düğmesine basın.
 Seçili dosya da dahil olmak üzere, sıralama grubundaki film dosyaları oynatılır.

Seçili film dosyalarını oynatma

1. Dosya Listesi Bölümünü seçmek için ▼ düğmesine basın.
2. İsteddiğiniz müzik dosyasını seçmek için ◀ veya ▶ düğmesine basın.
3. Sarı düğmeye basın.
 Seçilen film dosyasının solunda ✓ işareti görüntülenir.
 Seçili tüm dosyaların seçimlerini kaldırmak için **TOOLS** düğmesine basın ve **Tüm seçimleri kaldır** öğesini seçin.
4. Birden fazla film dosyasını seçmek için yukarıdaki işlemi tekrar edin.
5.  (Oynat)/**ENTER**  düğmesine basın.
 Sadece seçilen dosya oynatılır.

Filmi kaldığı yerden oynatma (Çalmayı Sürdür)

Film oynatma işlevinden çıkarsanız, film daha sonra durdurulduğu yerden oynatılabilir.

1. Dosya Listesi Bölümü'nden seçmek için ◀ ya da ▶ düğmesine basarak kaldığı yerden oynatmak istediğiniz film dosyasını seçin.
2.  (Oynat)/**ENTER**  düğmesine basın.
3. Mavi düğmeye basarak **Srkl oyn** (Çalmayı Sürdür) seçeneğini seçin.
 Film durdurulduğu yerden itibaren oynatılmaya başlar.
 **Setup** menüsündeki **Sürekli Film Oynatma Yardımı** işlevi **Açık** olarak ayarlanırsa, film dosyasını oynatmaya devam ettiğinizde bir açılır ileti görüntülenecektir.

Setup Menüsünü Kullanma

Kurulum Menüsü **Media Play** menüsünün kullanıcı ayarlarını gösterir.

1. **MEDIA.P** düğmesine basın.
2. **Setup** öğesini seçmek için ◀ veya ▶ düğmesine basın, sonra **ENTER** [↵] düğmesine basın.
3. İsteddiğiniz seçeneğin seçmek için ▲ veya ▼ düğmesine basın.
4. Seçeneği seçmek için ◀ veya ▶ düğmesine basın.
📌 **Media Play** modundan çıkmak için, uzaktan kumandadaki **MEDIA.P** düğmesine basın.

■ Renk Görünümünü Kullan → Açık / Kpali

Fotoğrafları renge göre sıralamayı seçebilirsiniz. Bu seçenek On (Açık) olarak ayarlanırsa, fotoğraflardan renk bilgisini toplamak için gereken yükleme süresi artar.

■ Tekrar Modu → Açık / Kpali

Müzik dosyalarını tekrar tekrar oynatmak için seçin.

■ Filmi dvml oynatma hatırlıcs → Açık / Kpali

Filmi kaldığı yerden oynatma işlevi için açılan yardım mesajını görüntülemek için seçin.

■ DivX® VOD kayıt kodunu alın

TV'nin onaylı kayıt kodunu gösterir. DivX web sitesine bağlanın ve kişisel bir hesapla kayıt kodunu kaydederseniz, VOD kayıt dosyasını indirebilirsiniz.

Media Play'i kullanarak VOD kaydını oynatırsanız kayıt tamamlanır.

📌 DivX® VOD hakkında daha fazla bilgi için www.DivX.com adresini ziyaret edin.

■ DivX® VOD devre dışı bırakma kodunu alın

DivX® VOD kayıtlı değilken, kayıt devre dışı bırakma kodu görüntülenir.

DivX(®)® VOD kaydedildiğinde bu işlevi yürütürseniz, geçerli DivX® VOD kaydı devre dışı bırakılır.

■ Ekran Koruyucu Zmn Aşımı → 2 saat / 4 saat / 8 saat

Ekran koruyucu çalışmaya başlamadan önceki bekleme süresini belirleyin.

■ Bilgi

Bağlı aygıtın bilgilerini görüntülemek için seçin.

■ Güvenli Kaldır

Aygıtı TV'den güvenle ayırabilirsiniz.

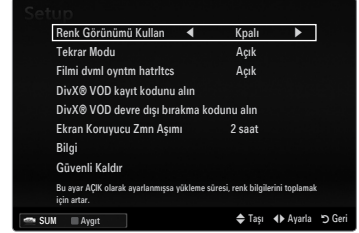

MEDIA PLAY-DLNA

DLNA Ağını Ayarlama

DLNA, Media Play modunda bir ağ bağlantısı aracılığıyla, PC'nizde bulunan resim, müzik ve videoları TV'nizde izlemenize olanak sağlar. Bu dosyaları bir USB depolama aygıtına kopyalama ve aygıtı TV'nize takma ihtiyacını ortadan kaldırır. DLNA özelliğini kullanabilmek için TV'nin ağa bağlı ve DLNA uygulamasının da bilgisayarınızda yüklü olması gerekir.

Ağ Bağlantısı Diyagramı-Kablolu

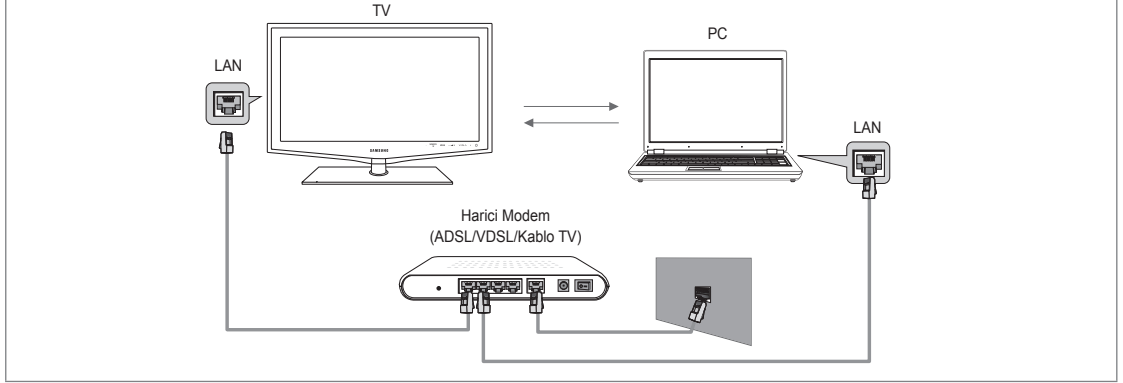

Ağ Bağlantısı Diyagramı-Kablosuz

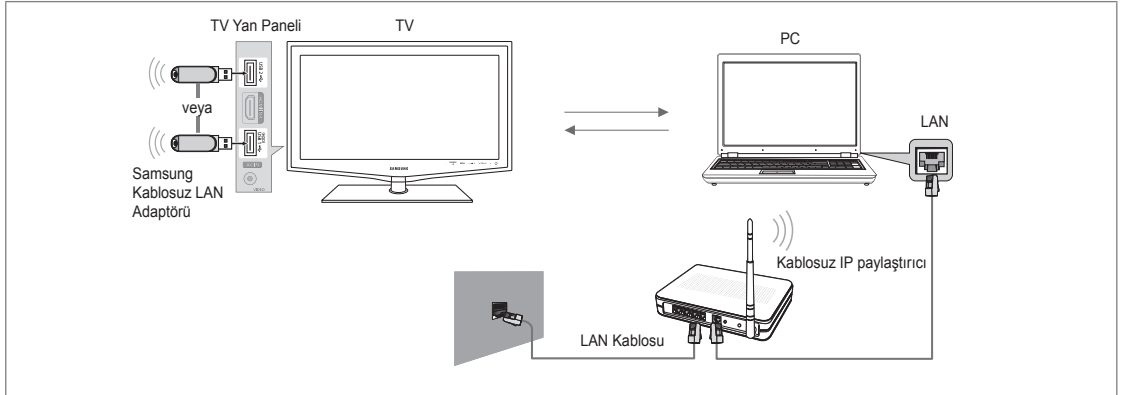

1. Ağınızı yapılandırma hakkında daha fazla bilgi için 'Ağ Ayarlama'ya bakın.
 - TV ve PC'yi aynı alt ağda bulundurmanız tavsiye edilir. TV ve PC IP alt ağ adresinin ilk 3 bölümü aynı olmalıdır ve yalnızca son bölümü (ana makine adresi) değişmelidir. (örnek IP Adresi: 123.456.789.**)
2. **Samsun PC Share Manager** programının kurulacağı PC'yi bir LAN kablosu kullanarak harici modeme bağlayın.
 - TV'yi bir Paylaştırıcı (Yönlendirici) üzerinden bağlamadan doğrudan PC'ye bağlayabilirsiniz.

DLNA Uygulamasını Kurma

PC'deki içeriği TV'de oynatmak için, ilk olarak uygulamayı yüklemeniz gerekir. DLNA işlevini sorunsuz kullanmak için, TV ile birlikte verilen CD-ROM'daki programı kullanın veya Samsun web sitesinden indirilebilen TV modeline uygun Samsun PC Share Manager programını kullanın.

Sistem Gereksinimleri

1. Bu TV ile birlikte verilen Program CD'sini bilgisayarınıza takın.
2. Program kurulumu için 30MB boş disk alanı gereklidir.
 - ☑ Dosyaları paylaşıyorsanız, her 100 dosya için 30 MB'ye kadar sabit disk sürücüsü alanı gerekir.
 - ☑ Dosya paylaşımını iptal ederseniz, küçük resim bilgileri için kullanılan sabit disk sürücüsü alanı da boşalır.

Desteklenen Formatlar

- Resim: JPEG/ Ses: MP3/ Video: AVI, MKV, ASF, MP4, 3GPP, PS, TS kapsayıcı. Ayrıntılı desteklenen video formatları için, 'Film Dosyası Oynatma' talimatlarına bakın.

Uygulamayı kurma



1. Ürünle birlikte verilen Program CD'sindeki Setup.exe dosyasını çalıştırın.
 - ☑ Alternatif olarak, dosyayı www.samsung.com adresinden de indirebilirsiniz.
2. SAMSUNG PC Share Manager'ı aşağıdaki resimlerde görüldüğü gibi kurun.
3. Kurulum tamamlandınca, Masaüstünüzde PC Share Manager simgesi görüntülenir.
 - ☑ Programı çalıştırmak için simgeyi çift tıklayın.

DLNA Uygulamasını Kullanma

Program Ekranı Düzeni

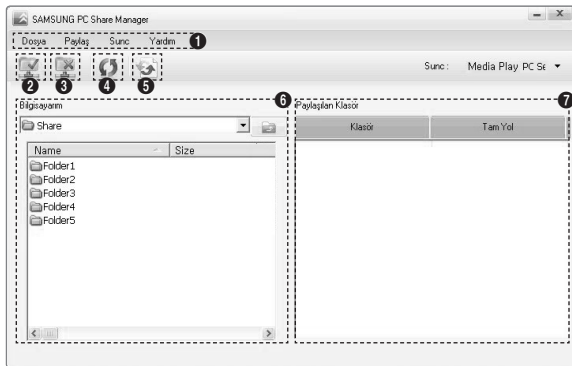

1. Menüler: Aşağıdaki uygulama menüleri sağlanır: **Dosya**, **Paylaş**, **Sunc** ve **Yardım**.
2. Seçilen PC sunucusu klasörünü paylaştırmak için tıklayın.
3. Paylaşımı iptal etmek için tıklayın.
4. PC klasör ve dosyalarını yenilemek için tıklayın.
5. Paylaşım durumunu eşleştirmek için tıklayın.
6. Paylaşılan PC'deki klasörler ve dosyalar listelenir.
7. Kullanıcı tarafından paylaşılan klasörler listelenir.

□ paylaş

■ Klasör Paylaşma

PC'nizde bulunan bir klasörü TV'nize paylaşabilirsiniz.

■ Klasörü Paylaş

Bilgisayarınızda paylaşılan bir klasörü iptal edebilirsiniz. **Klasörü Paylaş** bölmesinden bir klasör seçin ve **Kasörün Paylaşımını Kaldır** ögesini seçin.

■ Geçerli Ayarları Uygulama

Bu işlemi, yeni bir klasör paylaşılmasına ya da paylaşılan klasörün iptal edilmesine bağlı olarak eşleştirme yapılmasının gerekli olduğu hallerde yapın. **Değiştirilen Durumu Ayarla** menüsü paylaşılan klasörlerde yapılan değişiklikleri, PC paylaşım programıyla kaydedilen verilere uygular.

Değişikliklerin iç verilere uygulanması zaman alan bir süreç olduğu için bu işlem, kullanıcıların değişiklikleri verilere yalnızca gerekli olduğu zamanlarda uygulamasını sağlar. **Değiştirilen Durumu Ayarla** menüsü seçilene kadar, paylaşılan klasörün değiştirilen durumu sunucuya uygulanmaz. **Değiştirilen Durumu Ayarla** menüsünü seçene kadar, paylaşılan klasörlerde yapılan değişiklikler PC'nize uygulanmaz.

■ Erişim İznini Ayarlama

TV'nizin PC'nizi bulabilmesi için Erişim İzni Ayarları penceresinde, TV'nin **Cihaz İlkesini Ayarla** ayarı yapılmalıdır. Ayrıca, PC sunucusu ve TV aynı alt ağ üzerinde olmalıdır.

- Yöntem: **Paylaş** menüsünü seçin ve **Cihaz İlkesini Ayarla** ögesini seçin. Reddedilen öğeler gri renkte görüntülenir. **Allow Kabul et / Reddet** düğmesini kullanarak, izin erişimlerini değiştirebilirsiniz. Bir öğeyi silmek için öğeyi seçin, ardından **Seçili öğeyi sil** ögesini seçin.

□ Sunuc

■ Sunuc

PC'nizi sunucu olarak kullanmaya başlayabilir ya da kullanmayı bırakabilirsiniz.

■ Windows başlatıldığında DLNA Dijital Medya Sunucusunu çalıştır

Windows başlatılırken PC sunucusunun otomatik olarak başlatılıp başlatılmayacağına karar verebilirsiniz.

■ S unucu adını değiştir

PC sunucusunu yeniden adlandırabilirsiniz.

DLNA İşlevini Kullanma

DLNA Menüsünü Kullanma

DLNA (Digital Living Network Alliance), TV'nize bağlı ya da bir ağ üzerindeki bir DLNA sunucusunda (genellikle PC'niz) bulunan içeriğin oynatılabilmesini sağlar. Media Play, TV'nize takılan bir USB bellek aygıtında bulunan içeriğin oynatılabilmesini sağlarken, DLNA TV'nize bağlı ya da bir ağ üzerindeki DLNA sunucusunda (PC'niz) bulunan içeriğin oynatılabilmesini sağlar. İçeriği kullanma yöntemleri **Media Play (USB & DLNA)** için olanla aynıdır.

1. **DLNA** menüsünü görüntülemek için uzaktan kumandadaki **MEDIA.P** düğmesine basın.

2. Bir simge seçmek için (**Photo, Music, Movie, Setup**) ◀ veya ▶ düğmesine basın, ardından **ENTER**  düğmesine basın.

 **DLNA** modundan çıkmak için, uzaktan kumandadaki **MEDIA.P** düğmesine basın.

 DLNA aşağıdaki işlevleri desteklemez.

- Fon Müziği ve Fon Müziği Ayarları işlevleri.
- Fotoğraf, Müzik ve Film klasörlerdeki dosyaları tercihe göre sıralama.
- Grup Değiştirme işlevi.
- Kopyala / Sil işlevi.
- Güvenle Ayırma işlevi.
- Film oynatılırken Geri/Hızlı ileri (/▶) tuş işlevleri.
- Filmi Kaldığı Yerden Oynatma (Çalmayı Sürdür) işlevi.

 Atla işlevi asf veya mkv gibi bazı kapsayıcılarla çalışmaz.

 Divx DRM, Çoklu ses, katıştırılmış altyazı desteklenmez.

 PC'nizdeki güvenlik duvarı programı, Samsung PC Share manager'a izin verir.

 İlgili içerik bilgilerine bağlı olarak, diğer üreticilere ait DLNA için bir film oynatılırken Atlama (◀/▶ tuşları) veya Duraklatma işlevi çalışmayabilir.

 Film oynatılırken, oynatma süresi görüntülenmeyebilir.

AnyNet+ Cihazlarına Bağlanma

AnyNet+ nedir?

AnyNet+, AnyNet+ özelliğini destekleyen bağlı tüm Samsung cihazlarını Samsung TV'nizin uzaktan kumandası ile kumanda etmenizi sağlar. AnyNet+ sistemi yalnızca AnyNet+ özelliği olan Samsung cihazları ile kullanılabilir. Samsung cihazınızda bu özelliğin olup olmadığından emin olmak için üstünde bir AnyNet+ logosu olup olmadığını kontrol edin.

Bir TV'ye bağlamak için

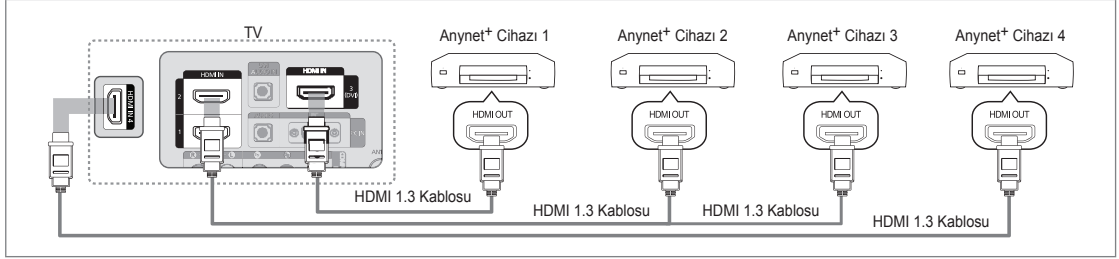

1. TV'deki **HDMI IN (1, 2, 3(DVI) ya da 4)** jakı ile AnyNet+ aygıtında karşılık gelen **HDMI OUT** jakını bir HDMI kablosu kullanarak bağlayın.

Ev Sinemasına bağlamak için

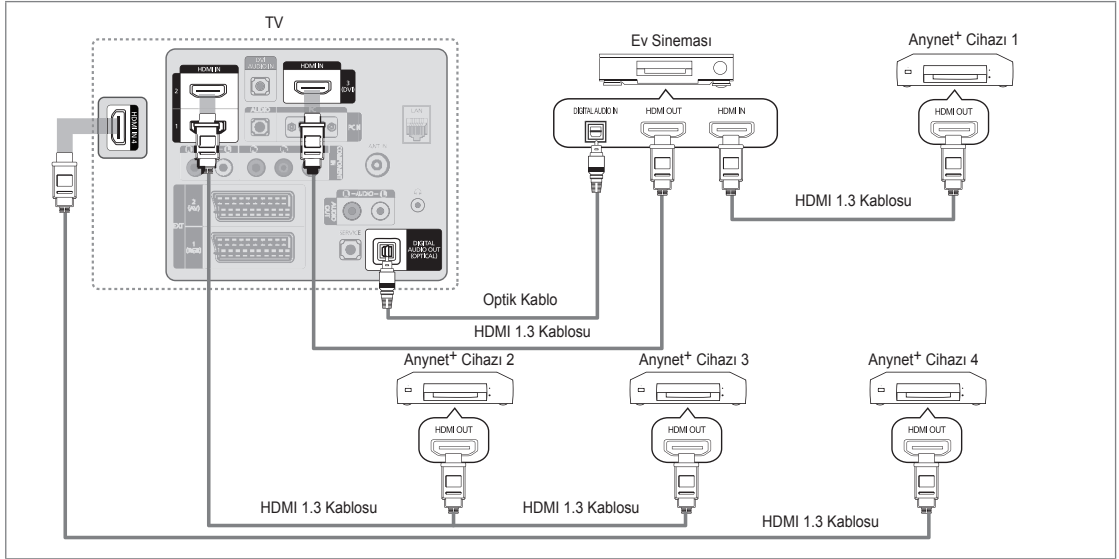

1. TV'deki **HDMI IN (1, 2, 3(DVI) ya da 4)** jakı ile AnyNet+ aygıtında karşılık gelen **HDMI OUT** jakını bir HDMI kablosu kullanarak bağlayın.
2. HDMI kablosunu kullanarak ev sinemasının **HDMI IN** jakını ve karşılık gelen AnyNet+ cihazının **HDMI OUT** jakını bağlayın.
 - ☑ TV'nizdeki **DIGITAL AUDIO OUT (OPTICAL)** jakı ile Ev Sinemasındaki Dijital Ses Girişi arasında optik kablo bağlayın.
 - ☑ Yukarıdaki bağlantıyı izlerken Optik jak yalnızca 2 kanal ses çıkışı verir. Yalnızca Ev Sineması'nın Ön Sol ve Sağ hoparlörleri ile subwoofer'dan ses duyacaksınız. 5.1 kanal ses dinlemek istiyorsanız, DVD / Uydu Alıcısındaki (örn. AnyNet Cihazı 1 ya da 2) **DIGITAL AUDIO OUT (OPTICAL)** jakını TV'ye değil doğrudan Amplifikatör ya da Ev Sinemasına bağlayın.
 - ☑ Yalnızca bir Ev Sineması bağlayın.
 - ☑ Bir AnyNet+ cihazını HDMI 1.3 kablosu kullanarak bağlayabilirsiniz. Bazı HDMI kabloları AnyNet+ işlevlerini desteklemeyebilir.
 - ☑ AnyNet+ sistemini destekleyen AV cihazı, Standby veya On durumdayken AnyNet+ çalışır.
 - ☑ AnyNet+ toplamda en fazla 12 AV cihazını destekler. Aynı türden en fazla 3 cihazı bağlayabileceğinizi unutmayın.

Anynet+ Kurulumu

Araçlar menüsünü görüntülemek için **TOOLS** düğmesine basın. Anynet+ menüsünü ayrıca **Araçlar** → **Anynet+ (HDMI-CEC)** ögesini seçerek de görüntüleyebilirsiniz.

Kurulum

Anynet+(HDMI-CEC) → Kapalı / Açık

Anynet+ işlevini kullanmak için, **Anynet+ (HDMI-CEC)**, **Açık** olarak ayarlanmalıdır.

Anynet+ (HDMI-CEC) işlevi devre dışı olduğunda, tüm Anynet+ ile ilgili işlemler devre dışı bırakılır.

Otomatik Kapatma → Hayır / Evet

TV Kapanınca bir Anynet+ Cihazını Otomatik Olarak Kapatma.

Anynet+ işlevinin kullanılması için etkin kaynağın TV uzaktan kumandasında TV olarak ayarlanması gerekir.

Otomatik Kapatma ögesini **Evet** olarak ayarlarsanız, TV kapandığında bağlanan harici aygıtlar da kapanır. Bir harici cihaz hala kayıt yapmaya devam ediyorsa, kapanabilir de kapanmayabilir de.

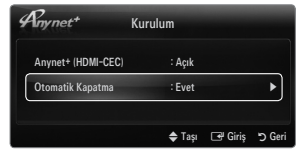
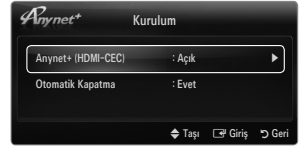
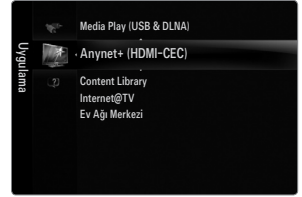

Anynet+ Cihazları arasında geçiş yapma

1. **TOOLS** düğmesine basın. **Anynet+ (HDMI-CEC)** seçeneğini seçmek için **ENTER** düğmesine basın.

2. **Cihaz Listesi** seçeneğini seçmek için **▲** ya da **▼** düğmesine basın, ardından **ENTER** düğmesine basın.

TV'ye bağlı Anynet+ aygıtları listelenir.

İsteddiğiniz bir cihazı bulamıyorsanız cihazları taramak için kırmızı düğmeye basın.

3. **▲** veya **▼** düğmesine basarak belirli bir cihazı seçin ve ardından **ENTER** düğmesine basın. Seçilen cihaza geçiş yapılır.

Yalnızca **Uygulama** menüsünde **Anynet+ (HDMI-CEC)** ögesini **Açık** olarak ayarladığınızda, **Cihaz Listesi** menüsü görünür.

Seçilen cihazlara geçiş yapılması 2 dakika kadar sürebilir. Geçiş işlemi sırasında işlemi iptal edemezsiniz.

Cihazların taranması için gereken zaman, bağlı cihazların sayısına göre belirlenir.

Cihaz taraması tamamlanınca, bulunan cihazların sayısı görüntülenmez.

TV, güç düğmesiyle açıldığında otomatik olarak cihazları arasa da, TV'ye bağlanan cihazlar her zaman cihaz listesinde otomatik olarak görüntülenmeyebilir. Bağlanan cihazları aramak için kırmızı düğmeye basın.

Harici giriş modunu **SOURCE** düğmesine basarak seçtiyseniz, Anynet+ işlevini kullanamazsınız. **Cihaz Listesi** seçeneğini kullanarak bir Anynet+ cihazına geçiş yaptığınızdan emin olun.





Anynet+ Menüsü









Anynet+ menüsü, TV'ye bağlı Anynet+ cihazlarının türüne ve durumuna bağlı olarak değişiklik gösterir.

Anynet+ Menüsü	Açıklama
TV'yi görüntüle	Anynet+ modu TV yayın modu olarak değişir.
Cihaz Listesi	Anynet+ cihaz listesini görüntüler.
(cihaz_adi) MENU	Bağlı cihaz menülerini gösterir. Örn, bir DVD kaydedici bağlanmışsa DVD kaydedicinin disk menüsü görünecektir.
(cihaz_adi) INFO	Bağlı cihazın oynatma menüsünü gösterir. Örn, bir DVD kaydedici bağlanmışsa DVD kaydedicinin oynatma menüsü görünecektir.
Kaydediliyor: (*kaydedici)	Hemen kaydediciyi kullanarak kaydı başlatır. (Bu yalnızca kayıt işlevini destekleyen cihazlar için geçerlidir.)
Kayı Durdur: (*kaydedici)	Kayı durdurur.
Alıcı	Ses alıcıdan çalınır.

Birden fazla kayıt cihazı bağlı ise, bunlar (*kaydedici) olarak gösterilir ve yalnızca bir kayıt cihazı bağlıysa (*cihaz_adi) şeklinde temsil edilir.









Anynet+ Modunda Kullanılabilir TV Uzaktan Kumanda Düğmeleri

Cihaz Türü	Çalışma Durumu	Kullanılabilir Düğmeler
Anynet+ Cihazı	Cihaza geçiş yaptıktan sonra, karşılık gelen cihazın menüsü ekranda görüntülendiğinde.	Sayısal düğmeler ▲/▼/◀/▶/ ENTER  düğmeleri Renk düğmeleri / EXIT düğmesi
	Cihaza geçiş yaptıktan sonra, dosya oynatırken	◀◀(Geri arama) / ▶▶(İleri arama) / ■(Durdur) / ▶(Oynat) / ■■(Duraklat)
Dahili Kanal Arayıcılı cihaz	Cihaza geçiş yaptıktan sonra, TV programı izlerken	P ▼ / P ▲ düğmesi
Ses Cihazı	Alıcı etkinleştirildiğinde	-  + / MUTE düğmesi

-  Anynet+ işlevi yalnızca TV uzaktan kumandasında etkin kaynak TV olarak ayarlandığında çalışır.
-   düğmesi yalnızca kaydedilebilir durumdayken çalışır.
-  Anynet+ cihazlarını, TV'nin düğmelerini kullanarak kontrol edemezsiniz. Anynet+ cihazlarını yalnızca TV uzaktan kumandasını kullanarak kontrol edebilirsiniz.
-  TV uzaktan kumandası belli koşullar altında çalışmayabilir. Bu durumda, Anynet+ cihazını yeniden seçin.
-  Anynet+ işlevleri diğer üreticilerin ürünleri için çalışmaz.
-   ,  işlemleri aygıtı göre değişebilir.

Kaydediliyor





Bir Samsung kaydedici kullanarak bir TV programının kaydını yapabilirsiniz.

- TOOLS** düğmesine basın. **Anynet+ (HDMI-CEC)** seçeneğini seçmek için **ENTER**  düğmesine basın.
- Hemen Kaydetmeyi seçmek için **▲** ya da **▼** düğmesine ve **ENTER**  düğmesine basın. Kayıt başlar.
 -  Birden fazla kayıt cihazı olduğunda Birden çok kayıt cihazı bağlandığında, kayıt cihazları listelenir. **▲** veya **▼** düğmesine basarak bir kayıt cihazı seçin ve ardından **ENTER**  düğmesine basın. Kayıt başlar.
 -  Kayıt cihazı görüntülenmediğinde **Cihaz Listesi** seçeneğini seçin ve cihazları aramak için Kırmızı düğmeye basın
- Çıkmak için **EXIT** düğmesine basın.
 -  Kaynak akışlarını **Kaydediliyor** seçeneğini seçerek kaydedebilirsiniz: (cihaz_adi) seçimini yaparak kaydedebilirsiniz.
 -   düğmesine basıldığında o anda izlediğiniz şey kaydedilecektir. Başka bir cihazdan video izliyorsanız cihazdaki video kaydedilir.
 -  Kaydetmeden önce anten jakının kayıt cihazına düzgün bağlanıp bağlanmadığını kontrol edin. Bir anteni bir kayıt cihazına doğru şekilde bağlamak için kayıt cihazının kullanıcı kılavuzuna başvurun.



Bir Alıcı (Ev sineması) üzerinden dinleme

TV hoparlörü yerine bir alıcı yoluyla ses dinleyebilirsiniz.

- TOOLS** düğmesine basın. **Anynet+ (HDMI-CEC)** seçeneğini seçmek için **ENTER**  düğmesine basın.
- Alıcı** seçimini yapmak için **▲** ya da **▼** düğmesine basın. **Açık** ya da **Kpali** seçeneğini seçmek için **◀** veya **▶** düğmesine basın.
- Çıkmak için **EXIT** düğmesine basın.
 -  Alıcınız yalnızca sesi destekliyse cihaz listesinde görünmeyebilir.
 -  Alıcı, alıcının optik giriş jakını TV'nin **DIGITAL AUDIO OUT (OPTICAL)** jakına doğru şekilde bağladığınızda çalışacaktır.
 -  Alıcı (ev sineması) Açık olarak ayarlandığında TV'nin Optik jakından çıkan sesi duyabilirsiniz. TV bir DTV (karasal yayın) sinyali görüntülediğinde, TV, 5.1 kanal sesi Ev sineması alıcısına gönderecektir. Kaynak, DVD gibi bir dijital bileşen olduğunda TV'ye HDMI aracılığıyla bağlandığında, Ev Sineması alıcısından yalnızca 2 kanal ses duyulacaktır.
 -  **Alıcı** is set to **Açık** olarak ayarlandığında televizyona gelen elektrik kesilirse (güç kablosunu prizden çıkarmak suretiyle veya bir elektrik kesintisi nedeniyle), TV'yi tekrar açtığınızda **Hoparlörü Seçin** ögesi **Harici Hoparlör** olarak ayarlanmıştır olabilir.



Anynet+ için Sorun Giderme

Sorun	Olası Çözüm
Anynet+ çalışmıyor.	<ul style="list-style-type: none">● Cihazın bir Anynet+ cihazı olup olmadığını kontrol edin. Anynet+, yalnızca Anynet+ cihazlarını destekler.● Yalnızca bir alıcı (ev sineması) bağlayın.● Anynet+ cihazının güç kablosunun düzgün takılıp takılmadığını kontrol edin.● Anynet+ cihazının Video/Ses/HDMI 1.3 kablo bağlantılarını kontrol edin.● Anynet+ (HDMI-CEC) seçeneğinin Anynet+ kurulum menüsünde Açık ayarında olup olmadığını kontrol edin.● TV uzaktan kumandasının TV modunda olup olmadığını kontrol edin.● Cihazın Anynet+ özel uzaktan kumandası olup olmadığını kontrol edin.● Anynet+ belirli koşullarda çalışmaz. (Kanallar aranırken, Media Play, Plug & Play Çalışırken, vb.)● HDMI 1.3 kablosunu takarken veya çıkarırken, cihazları tekrar arattığınızdan emin olun veya TV'nizi yeniden başlatın.● Anynet+ cihazının Anynet+ İşlevinin açık olduğunu kontrol edin.
Anynet+ sistemini başlatmak istiyorum.	<ul style="list-style-type: none">● Anynet+ cihazının TV'ye doğru bağlandığını ve Anynet+ (HDMI-CEC) öğesinin Anynet+ Kurulum menüsünde Açık olarak ayarlandığını kontrol edin.● TV'ye geçiş yapmak için TV uzaktan kumandasında TV düğmesine basın. Ardından Anynet+ menüsünü görüntülemek ve dilediğiniz menüyü seçmek için TOOLS düğmesine basın.
Anynet+ sisteminden çıkmak istiyorum.	<ul style="list-style-type: none">● Anynet+ menüsünde TV'yi görüntüle seçimini yapın.● TV uzaktan kumandasındaki SOURCE düğmesine basın ve Anynet+ cihazlarından başka bir cihaz seçin.● TV modunu değiştirmek için P ∨/∧, PRE-CH ve FAV.CH düğmelerine basın. (Kanal düğmesinin yalnızca kanal ayarcısı gömülü Anynet+ cihazı bağlı olmadığında çalıştığını unutmayın.)
Ekranda 'Anynet+ cihazına bağlanılıyor...' mesajı görüntülenir.	<ul style="list-style-type: none">● Anynet+ yapılandırırken ya da izleme moduna geçiş yaparken uzaktan kumandayı kullanamazsınız.● Anynet+ ayarı ya da izleme moduna geçiş tamamlandığında uzaktan kumandayı kullanın.
Anynet+ cihazı oynatılmıyor.	<ul style="list-style-type: none">● Tak ve Çalıştır yürütülüyorken oynatma işlevini kullanamazsınız.
Bağlanmış cihaz görüntülenmiyor.	<ul style="list-style-type: none">● Cihazın Anynet+ işlevlerini destekleyip desteklemediğini kontrol edin.● HDMI 1.3 kablosunun düzgün bağlanıp bağlanmadığını kontrol edin.● Anynet+ (HDMI-CEC) öğesinin Anynet+ kurulum menüsünde Açık olarak ayarlandığını kontrol edin.● Anynet+ cihazlarını yeniden arayın.● Bir Anynet+ cihazını yalnızca HDMI 1.3 kablosu kullanarak bağlayabilirsiniz. Bazı HDMI kabloları Anynet+ işlevlerini desteklemeyebilir.● HDMI kablosu veya güç kablosu bağlantısının kesilmesi veya elektrik kesintisi gibi normal olmayan bir durumla sonlanmışsa, lütfen cihaz taramasını tekrarlayın.
TV programı kaydedilemiyor.	<ul style="list-style-type: none">● Kayıt cihazındaki anten jakının düzgün bağlanıp bağlanmadığını kontrol edin.
TV sesi alıcıdan çıkmıyor.	<ul style="list-style-type: none">● TV ve alıcı arasına optik kabloyu bağlayın.

CONTENT LIBRARY

Content Library'yi Kullanma

Content Library, TV'nizdeki çeşitli içerikten keyif almanızı sağlar. TV belleğinde depolanan varsayılan içeriği kullanabilir veya USB aygıtı kullanarak yeni içeriğin keyfini çıkarabilirsiniz.

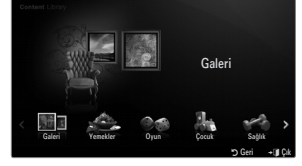

Content Library Menüünde Uzaktan Kumanda Düğmelerini Kullanma

Düğme	İşlemler
▲/▼/◀/▶	İmleci hareket ettirir ve öğeyi seçer.
ENTER	Geçerli olarak seçili olan öğeyi seçer.
RETURN	Önceki menüye geri döner.
EXIT	Geçerli işlemi durdurur ve Content Library ana menüsüne geri döner.
▲ P ▼	Content Library modunu durdurur ve TV moduna geri döner.
Renkli düğme	İşlevleri sağlayan tuşlar ilgili sayfada açıklanmaktadır.
- ▲ + / MUTE	Oynatılan içeriğin ses düzeyini kontrol edebilirsiniz.

CONTENT LIBRARY, YALNIZCA BİLGİLENDİRME VE REKLAM AMAÇLI OLARAK SAĞLANAN METİN, GRAFİK, RESİM, ÇOKLU ORTAM VE DİĞER MATERYALLERİ İÇERİR. CONTENT LIBRARY'DEKİ MATERYALLER DEĞİŞTİRİLMİŞTİR VE GÖZDEN GEÇİRİLİP GÜNCELLENMEKTEDİR. CONTENT LIBRARY'DEKİ MATERYALLER TÜM İZLEYİCİLER İÇİN UYGUN OLMAYABİLİR.

CONTENT LIBRARY'DEKİ BİLGİLER 'OLDUĞU GİBİ' SAĞLANIR. CONTENT LIBRARY'DE SAĞLANAN BİLGİLER GÜVENİLİR OLDUĞUNU DÜŞÜNDÜĞÜMÜZ KAYNAKLARDAN ALINSA DA SAMSUNG, BELİRLİ BİR AMAÇ İÇİN SUNULAN BİLGİLERİN VEYA VERİLERİN DOĞRULUĞUNU, GEÇERLİLİĞİNİ, GÜNCELLELİĞİNİ VEYA EKSİKSİZ OLDUĞUNU GARANTİ ETMEZ. SAMSUNG, SÖZLEŞME VEYA HAKSIZLIK SEBEBİYLE DOĞRUDAN, DOLAYLI, ARIZİ, ÖZEL VEYA NEDEN OLUNAN ZARARLARDAN, AVUKATLIK ÜCRETLERİ, GİDERLER VEYA DİĞER ZARARLARDAN KAYNAKLANAN YA DA YER ALAN BİLGİLERLE İLGİLİ VEYA CONTENT LIBRARY'NİN KULLANIMI NEDENİYLE OLUŞAN İHMAL DAHİL HİÇBİR DURUMDA HATTA OLUŞAN ZARARIN OLASILIĞINDAN ÖNCE DEN HABERDAR EDİLMİŞ OLSA DAHI SORUMLU TUTULAMAZ.

İçerikleri Kullanma

TV belleğinde depolanan eğlendirici içeriği kullanabilirsiniz.

- ☑ **Content Library** ana menüsüne dönmek için, **EXIT** düğmesine basın.
- ☑ Ses seviyesi göstergesi görünmez fakat ses seviyesini kontrol edebilirsiniz.

☐ **Galeri**

Bu işlev yüksek çözünürlüklü görüntüler ve fon müziğinden oluşan bir Slayt Gösterisi oynatır ve farklı atmosferler üretir. TV'nin **Galeri** işlevini kullanarak, evinizin atmosferini değiştirebilirsiniz.

- ☑ **Galeri** içeriğinin ve bunların tüm kopyalarının telif hakları **TimeSpace, Inc.**
- ☑ Slayt Gösterisini duraklatmak için **ENTER** düğmesine basın ve Slayt Gösterisini sürdürmek için de **ENTER** düğmesine basın.
- ☑ Seçili fotoğrafla ilgili bilgi görüntülemek için **INFO** düğmesine basın. (Fotoğrafın hiç bilgisi yoksa bu görüntülenmez.)



☐ **Yemekler**

Kolaylıkla adım adım izleyebileceğiniz çeşitli yemek tariflerini görüntüleyebilirsiniz. Size mükemmel yemek fikirleri veren bu içeriklerin keyfini çıkarın.

- ☑ Samsung TV'deki **Yemekler** içeriğinde bulunan yemek tarifleri, **Anness Publishing** tarafından yayınlanan yemek tariflerine dayalıdır.
- ☑ **Yemekler** içeriğinin ve bunların tüm kopyalarının telif hakları Practical Pictures'a aittir.

❑ Oyun

Bu kategori tüm aile için eğlenceli oyunlar sunar.

📌 Oyunlarda kullanılan düğmeler için, ekrandaki yönergelere bakın.

📌 Oyunlar için Renk Düğmeleri

Düğme	İşlemler
Kırmızı	Oyun ana ekranını getirmek için basın
Yeşil	Oyunu duraklatmak için basın
Sarı	Seçenek Tuşu
Mavi	Oyundan çıkmak için basın

❑ Çocuk

Bu çocukların tekrar tekrar izleyebilecekleri, eğitici ve etkileşimli bir içeriktir.

📌 **Çocuk** içeriğinin ve bunların tüm kopyalarının telif hakları **UpToTen**

❑ Sağlık

Bu, tüm ailenin keyfini çıkarabileceği sağlıklı yaşam yönetimi içeriğidir.

Content Management Ögesini Kullanma

❑ İçerik Yönetimi

📌 İçerik öğelerini Sarı düğmeye basarak art arda seçerek birden fazla içerik öğesini seçebilirsiniz.

■ İçeriğim

Content Library programının her alt öğesi için TV belleğinde kayıtlı içeriği kontrol edebilirsiniz.

- Bir içerik öğesi seçin ve **ENTER**  düğmesine basın. Seçili içerik öğesini oynatabilir veya silebilirsiniz.

■ USB

Her **Content Library** alt öğesi için USB aygıtına kayıtlı içeriği kontrol edebilirsiniz.

- Bir içerik öğesi seçin ve **ENTER**  düğmesine basın. Seçili içerik öğesini oynatabilirsiniz.

📌 **Content Library** yalnızca USB Yığın Depolama Sınıfı aygıtları (MSC) destekler. MSC, bir Yığın Depolama Sınıfı Salt Yığın Aktarma aygıtıdır. MSC örnekleri Thumb sürücüler ve Flash Kart Okuyuculardır.

📌 Harici bir USB bellek aygıtını kullanarak oyun oynatma oyununuzu kaydedebilmenizi sağlar (oyuna bağlı olarak). USB bellek aygıtına veri kaydedilirken USB aygıtını çıkarmak verilerin kaybolmasına neden olabilir.

📌 Yeni İçerik İndirme

Dahili içerik dışında yeni içerikler, Samsung.com web sitesi aracılığıyla, ücretsiz olarak sunulacaktır. Ücretli içerikleri indirirken, içerikleri indirmek için UDN numarası gerekmektedir. Yeni bir içerik öğesi indirmeden önce UDN numarasını kontrol edin.

- İçerik İndirme

1. www.samsung.com web sitesini ziyaret edin.
2. İçerik İndirme sayfasında bir içerik öğesi seçin.
3. İçeriği USB bellek aygıtına indirin.
4. **CONTENT** düğmesine basarak veya **İçerik Kıtıplığı** (MENU → Uygulama → Content Library) seçeneğini seçerek **İçerik Kıtıplığı** ana menüsüne gidin.
5. USB belleği TV'nin yan tarafındaki USB bağlantı noktasına takın.
6. İndirdiğiniz içerik alt öğesini görebilirsiniz.
7. Bir içerik öğesi seçin ve **ENTER**  düğmesine basın.
8. Seçili içerik öğesini oynatabilirsiniz.

■ Kurulum

- **Ekr Kryc Çalışma Zmn:** Ekran koruyucu çalışmaya başlamadan önceki bekleme süresini belirleyin.

- **UDN kaydet:** UDN numarasını USB aygıtına kaydeder.

📌 NTFS biçimli bir USB depolama aygıtı UDN kaydetmeyi desteklemez. FAT biçiminde bir USB depolama aygıtı kullanmanızı öneririz.

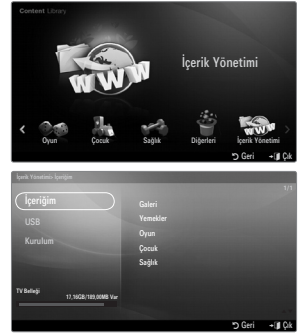

INTERNET@TV

Pencere ögesi hizmetini kullanırken bazı sorunlar yaşarsanız, lütfen içerik sağlayıcınızla görüşün. Pencere ögesinde, yeşil düğmeye basın ve iletişim bilgilerinizi alın veya pencere ögesi sağlayıcısı bilgileri için yardım web sitesine bakın.

- ☑ Bölgeye bağlı olarak pencere ögesi hizmeti için yalnızca İngilizce destekleniyor olabilir.
- ☑ Bu işlev ülkenize bağlı olarak desteklenmeyebilir. (Her yerde yoktur)



Internet@TV'ye Başlarken

Internet@TV Yahoo!® Widget Engine tarafından desteklenen entegre Internet ve televizyon deneyimi sunar. Televizyonunuzdaki **Internet@TV** servisi ile finansal hisse senetlerini görüntüleyebilir, arkadaşlarınızla ve ailenizle fotoğraf paylaşabilir ve haberleri ve hava durumunu takip edebilirsiniz.

- ☑ Eğer Ağ durumu kararı değilse, bu fonksiyon çalışmayabilir. Daha sonra, TV, otomatik olarak kapanacaktır. Aksi takdirde, power düğmesini kullanarak TV'yi kapatınız.
- ☑ Bu işlevi kullanırken ağ koşullarına bağlı olarak yavaş çalışma ya da duraklama ile karşılaşabilirsiniz.

Internet@TV'yi ilk defa çalıştırırken, temel ayarlar otomatik olarak yapılır.

- ☑ İlk adım ağınızı kurmaktır. Ağınızı yapılandırma hakkında daha fazla bilgi için 'Ağ Ayarlama'ya bakın.
- ☑ Ağınız çalışmaya başladıktan sonra, **Internet@TV** yazılımı adım adım kurulum sihirbazı ile size rehberlik edecektir.

1. **MENU** düğmesine basın. Application seçeneğini seçmek için ▲ veya ▼ düğmesine, ardından da **ENTER**  düğmesine basın.
2. **Internet@TV** seçeneğinin üzerine gelmek için ▲ veya ▼ düğmesine, ardından **ENTER**  düğmesine basın.

☑ **Internet@TV** başlar.

☑ **Internet@TV** menüsünü görüntülemek için uzaktan kumandadaki **INTERNET@** **Internet@** düğmesine basın .



3. Ekranda **Genel Feragatname** görüntülenir. **Kabul ediyorum** veya **Reddediyorum** seçeneğini seçin.

☑ **Genel Feragatname** hakkında daha fazla bilgi için, 'Yasal Uyarı' konusuna bakın.

4. **Internet@TV**'nin rehberlik ettiği kurulumun başlangıç noktası 'hoş geldiniz ekranı'dır.

☑ **Çık Kurulum** seçeneğini seçerseniz, bu adım **INTERNET@** düğmesine bastığınızda devam eder.

☑ **Let's get started!**

5. Konumunuzu seçmeniz yerelleştirilmiş içeriği kullanmanız için TV Pencere Ögeleri sağlar.

☑ Sunulan listeden ülkenizi seçin.

6. **Internet@TV**'yi kullanmak için Yahoo!® TV Widget Engine Privacy Policy'yi kabul etmeniz gerekir.

☑ **OK, I Accept** seçeneğini seçin.

7. **Internet@TV**'yi kullanmak için Yahoo!® TV Widget System Terms of Service'i kabul etmeniz gerekir.

☑ **OK, I Accept** seçeneğini seçin.

8. Profilinizi oluşturmak için adınızı girin. Her profil kendi pencere ögesi listesine sahiptir. **Internet@TV**'yi kullanan herkes için bir profil oluşturabilirsiniz.

☑ Adınızı girin ve **Save this name** ögesini seçin.

☑ Daha fazla bilgi için, bkz. 'Profil Pencere Ögesi Kullanma'.

9. **Internet@TV** ağ bağlantısını test eder.

☑ Test başarısız olursa, ağınızı yeniden yapılandırın.

☑ Daha fazla bilgi için, bkz. 'Ağı Ayarlama'.

10. Rehberlik edilen kurulum tamamlandı. **Internet@TV**'nin nasıl kullanılacağını açıklayan öğretici sonraki adımdadır.

☑ Öğreticiyi görüntülemek için **Continue** seçeneğini seçin.

☑ **Internet@TV**'yi hemen kullanmaya başlamak için **Exit setup** seçeneğini seçin.

☑ Öğreticiyi tekrar açmak için, **Profile Widget** → **System Setting** → **Repeat Tutorial** seçeneğini seçin.

11. **Internet@TV** kullanıcı arayüzünü görüntülemek için uzaktan kumandadaki **INTERNET@** düğmesine basın.

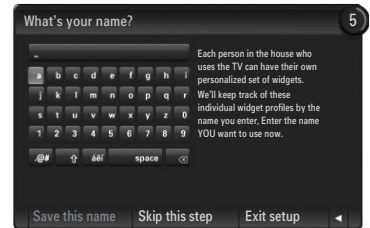

□ Ekran görünümü

■ İstasyon modu

- 1 Sağ üst köşede profil adınızla birlikte bir hoş geldiniz etiketi görüntülenir.
 - ☑ Kısa bir süreden sonra bu etiket kaybolur.
- 2 Etiket iki uzaktan kumanda kısayolunu vurgular.
 - ☑ Uzaktan kumanda üzerinde mavi düğmeye (**Viewport**) basarsanız, ekran 'Viewport mode' ve 'Overlay mode' arasında değişir. Viewport modunda, TV veya video dış kısmında grafikler olan ufaltılmış alan görüntüler. Overlay modunda, grafikler TV'nin veya videonun üst kısmında görüntülenir.
 - ☑ Uzaktan kumandanız üzerinde sarı düğmeye (**Edit Snippet**) basarsanız, bir yardım penceresi görüntülenir ve odaklı snippet düzenlenebilir.
- 3 Başlamak için uzaktan kumandanız üzerindeki **INTERNET@** düğmesine basın.
 - ☑ TV ekranınızın altındaki yatay listeye 'istasyon' adı verilir.
 - ☑ Listedeki öğelere 'snippets' adı verilir.
 - ☑ Bir snippet TV Pencere Öğesini başlatan bir kısayoldur.
 - ☑ Bir TV Pencere Öğesi TV'niz üzerinde çalışmak üzere tasarlanmış bir İnternet uygulamasıdır.
 - ☑ Uzaktan kumanda üzerinde ◀ veya ▶ düğmelerine basarak kod parçası öğeleri arasında hareket edin.
 - ☑ Odak en sol alanda (maviyle vurgulanmıştır) yer alır.
 - ☑ Ekran, odak noktası altında kod parçalarını kaydırır.
 - ☑ Kod parçası odakta iken uzaktan kumandadaki **ENTER** düğmesine basarak TV Pencere Öğesini başlatın.
 - ☑ Kod parçaları eklediğinizde, ▲ veya ▼ düğmelerine basarak dolaşabileceğiniz bir yığın oluşturun.
 - ☑ Ekranda iki özel TV Pencere Öğesi belirir: **Profile Widget** ve **Gallery Widget**. Bunlar silinemez.
 - ☑ Ekran bir zaman aşımı süresinden sonra kaydırılacaktır.

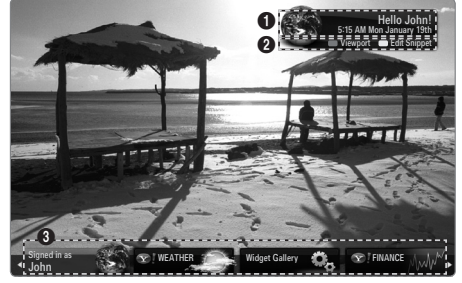

■ Yan çubuk modu

- 1 Bir snippet öğesi üzerinde odaklanın ve TV Pencere Öğesi kaydırma çubuğunu başlatmak için **ENTER** düğmesine basın. TV Pencere Öğesi logosu ve Home 🏠, kaydırma çubuğunun üst kısmındadır.
- 2 Geçerli menü TV Pencere Öğesi logosunun altında görüntülenir.
 - ☑ Bir önceki ekrana geri dönmek için, ekranı seçip **ENTER** düğmesine basın.
 - ☑ Uzaktan kumanda üzerinde **RETURN** düğmesine de basabilirsiniz.
- 3 Geçerli seçim her zaman mavi ile vurgulanır. Vurgulanan düğme bir odağa sahiptir ve **ENTER** düğmesine bastığınızda etkinleştirilir.
- 4 Çok fazla veri olduğunda, bir sayfa kontrolü kullanılır.
 - ☑ Geçerli sayfa ve toplam sayfalar görüntülenir.
 - ☑ Sayfalar arasında ◀ veya ▶ düğmelerine basarak hareket edin.
- 5 Alt araç çubuğu uzaktan kumanda üzerinde kırmızı, yeşil, sarı ve mavi düğmelere karşılık gelen renkli düğmelere sahiptir.
 - Kırmızı düğme: Program öğesini kapatır.
 - Sarı düğme: Program öğesinin ayarını değiştirir.
 - Yeşil düğme: Snippet'lerinizi yönetin.
 - Mavi düğme: Videoyu ekrana sığdırın ya da tam ekran yapın.

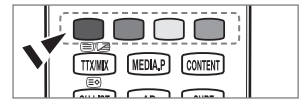

All content and services accessible through this device belong to third parties and are protected by copyright, patent, trademark and/or other intellectual property laws. Such content and services are provided solely for your personal noncommercial use. You may not use any content or services in a manner that has not been authorized by the content owner or service provider. Without limiting the foregoing, unless expressly authorized by the applicable content owner or service provider, you may not modify, copy, republish, upload, post, transmit, translate, sell, create derivative works, exploit, or distribute in any manner or medium any content or services displayed through this device.

YOU EXPRESSLY ACKNOWLEDGE AND AGREE THAT USE OF THE DEVICE IS AT YOUR SOLE RISK AND THAT THE ENTIRE RISK AS TO SATISFACTORY QUALITY, PERFORMANCE AND ACCURACY IS WITH YOU. THE DEVICE AND ALL THIRD PARTY CONTENT AND SERVICES ARE PROVIDED "AS IS" WITHOUT WARRANTY OF ANY KIND, EITHER EXPRESS OR IMPLIED. SAMSUNG EXPRESSLY DISCLAIMS ALL WARRANTIES AND CONDITIONS WITH RESPECT TO THE DEVICE AND ANY CONTENT AND SERVICES, EITHER EXPRESS OR IMPLIED, INCLUDING BUT NOT LIMITED TO, WARRANTIES OF MERCHANTABILITY, OF SATISFACTORY QUALITY, FITNESS FOR A PARTICULAR PURPOSE, OF ACCURACY, OF QUIET ENJOYMENT, AND NON-INFRINGEMENT OF THIRD PARTY RIGHTS. SAMSUNG DOES NOT GUARANTEE THE ACCURACY, VALIDITY, TIMELINESS, LEGALITY, OR COMPLETENESS OF ANY CONTENT OR SERVICE MADE AVAILABLE THROUGH THIS DEVICE AND DOES NOT WARRANT THAT THE DEVICE, CONTENT OR SERVICES WILL MEET YOUR REQUIREMENTS, OR THAT OPERATION OF THE DEVICE OR SERVICES WILL BE UNINTERRUPTED OR ERROR-FREE. UNDER NO CIRCUMSTANCES, INCLUDING NEGLIGENCE, SHALL SAMSUNG BE LIABLE, WHETHER IN CONTRACT OR TORT, FOR ANY DIRECT, INDIRECT, INCIDENTAL, SPECIAL OR CONSEQUENTIAL DAMAGES, ATTORNEY FEES, EXPENSES, OR ANY OTHER DAMAGES ARISING OUT OF, OR IN CONNECTION WITH, ANY INFORMATION CONTAINED IN, OR AS A RESULT OF THE USE OF THE DEVICE, OR ANY CONTENT OR SERVICE ACCESSED BY YOU OR ANY THIRD PARTY, EVEN IF ADVISED OF THE POSSIBILITY OF SUCH DAMAGES.

Third party services may be changed, suspended, removed, terminated or interrupted, or access may be disabled at any time, without notice, and Samsung makes no representation or warranty that any content or service will remain available for any period of time. Content and services are transmitted by third parties by means of networks and transmission facilities over which Samsung has no control. Without limiting the generality of this disclaimer, Samsung expressly disclaims any responsibility or liability for any change, interruption, disabling, removal of or suspension of any content or service made available through this device. Samsung may impose limits on the use of or access to certain services or content, in any case and without notice or liability.

Samsung is neither responsible nor liable for customer service related to the content and services. Any question or request for service relating to the content or services should be made directly to the respective content and service providers.

İstasyondaki Snippet Öğelerinin Düzenlenmesi

- İstasyon üzerinde ilgili snippet öğesine odaklanarak ve sarı düğmeye basarak snippet öğesini düzenleyin.
- Snippet öğesi İkinci konuma hareket eder ve döşemesi aşağıdaki yardım metnini görüntülemek için yukarı kayar:
 - Sil (kırmızı düğme): Bu TV Pencere Öğesini kaldır.
 - Silinen pencere öğeleri **Widget Gallery** kullanılarak yeniden yüklenebilir.
 - Taşı (mavi düğme): Snippet öğesini yeniden sırala. Kaydırmak için ◀ veya ▶ düğmesine basın. Yeni konumda bırakmak için sarı düğmeye basın.
 - Tamam (sarı düğme): **Edit Snippet** menüsünden çık.

Profil Pencere Öğesini Kullanma

Profil Pencere Öğesi kullanıcı profilinizi düzenler.

Çoklu profil oluşturabilirsiniz, her bir profil kendi pencere öğesi listesine sahiptir.

Switch Profile menüsü farklı bir kullanıcı öğesine geçmenizi sağlar.

En az iki profil kaydedilmelidir. Profil eklemek istiyorsanız bkz. '**Administrative Controls**'.

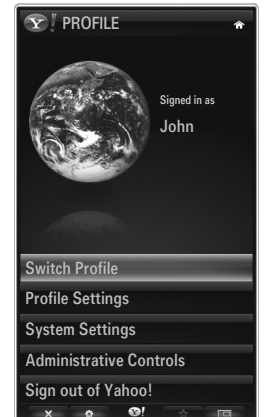

Profile Settings menüsü profilinizi özelleştirmenizi ve korumanızı sağlar.

- Kullanıcı profilleri benzersiz bir **Name** ve **Avatar** (profilinizi temsil etmesi için kullanılan bir resim) ile özelleştirilebilir.
- Profilinizin **Name** ve **Avatarı** istasyondaki profil snippet ögesinde görüntülenir.
- Profiller **Create Profile PIN** ile korunabilir.
- ☑ İlk defa PIN ayarlıyorsanız, bir Güvenlik Sorusu seçebilirsiniz.

Profile Settings menüsü pencere öğelerine erişimi sınırlandırabilir.

- **Profile PIN** numaranızı unutursanız, profilinizle ilişkili bir **Security Question** cevap verebilirsiniz.
- Açık durumda Limit Profile göstergesine sahip bir profil yeni pencere öğelerinin yüklenmesine izin vermez.
- ☑ Bu işlevi kullanmak için Sahibinin PIN'i ayarlanmalıdır. Sahibinin PIN'ini ayarlamak için, bkz. '**Administrative Controls**'

System Settings menüsü aşağıdakileri yapmanızı sağlar:

- **Location** durumunuzu değiştirin ve içeriği kendi bölgenize öğretmek için **Zip Kodu'nuzu** (yalnızca ABD) ayarlayın.
- Rehberlik edilen kurulum sırasında görüntülenen **Repeat the Tutorial** ögesini uygulayın.
- Tüm pencere öğesi yapılandırmalarını ve bilgilerini silmek için **Restore Factory Settings** ögesini uygulayın.

Administrative Controls menüsünde aşağıdakileri yapabilirsiniz:

- Ekran yanmasını önlemek için **Screen Saver** zaman aşımını belirleyin.
- **Create Owner PIN** inizi oluşturun ve diğer profilleri kontrol etmek **Security Question** belirleyin.
- Farklı pencere öğesi serisiyle yapılandırılabilen yeni bir Profil oluşturun.
- Mevcut bir profili silin.

Profil Pencere Öğesinde, Yahoo! ID'nizi kullanarak **Sign in to Yahoo!**® işlemini gerçekleştirebilirsiniz. ID.

- Bir Yahoo! ID'niz varsa, Yahoo!yu kullanarak kişiselleştirilmiş içeriğinize erişebilirsiniz. TV Pencere Öğeleri.
- Yüklü tüm Yahoo! TV Pencere Öğelerinde profilinizin Yahoo!'su ile otomatik olarak oturum açılır. ID.
- Yahoo! hesabınız yoksa, www.yahoo.com adresini ziyaret edin ve bir hesap oluşturun.
- Internet@TV desteklemeyen bir ülkede Yahoo web sitesinde oluşturulan bir kimlikle oturum açamayabilirsiniz.

☐ Profil pencere öğesi hakkında

Yeşil düğmeye basın.

Profile Widget, **Copyright Policy**, **Terms of Service** ve **Privacy Policy** hakkında kısa bir açıklama görüntüleyebilirsiniz.

Yahoo!® Pencere Öğesi Galerisini Kullanma

TV'nize daha fazla pencere öğesi eklemek için Yahoo!® Pencere Öğesi Galerisi kullanın.

Mevcut TV Pencere Öğelerini aşağıdaki kategorilerde görüntüleyin:

- **Latest Widgets:** En son güncellenen pencere öğelerini görüntüler.
- **Yahoo!® Widgets:** Yahoo!® tarafından sağlanan pencere öğelerini görüntüler.
- **Samsung Widgets:** Samsung tarafından sağlanan pencere öğelerini görüntüler.
- Daha **Categories:** Tüm pencere öğelerini kategoriye göre görüntüler.
- ☑ Bir pencere öğesi yüklemek için, ayrıntı ekranında gezinin ve **Add Widget to My Profile** ögesini seçip **ENTER**  düğmesine basın. Pencere öğesi yüklenir ve istasyonda mevcut duruma gelir.

☐ Widget Gallery Ayarları

Yeşil düğmeye basın.

■ About Yahoo! Widget Gallery...

Widget Gallery, **Copyright Policy**, **Terms of Service** ve **Privacy Policy** hakkında kısa bilgi görüntüleyebilirsiniz.

■ Geliştirici Ayarları menüsünde, kendi pencere öğenizi oluşturabilirsiniz.

Kendi pencere öğenizi oluşturmak hakkında daha fazla bilgi için, <http://connectedtv.yahoo.com/> adresindeki geliştirici sitemizi ziyaret edin.



Yahoo!® Hava Durumu Pencere Öğesini Kullanma

Yahoo!® Hava Durumu Pencere Öğesi yerel ve sık kullanılan hava durumu konularınızı günceller. Bu içerik hava koşullarına göre sürekli olarak değişir.

- Yahoo!® Hava Durumu Pencere Öğesi **Settings** menüsünü görüntülemek için, uzaktan kumanda üzerindeki yeşil düğmeye basın.
- **Settings** menüsünde, hava bilgilerini görüntülemek istediğiniz bir şehri ekleyebilir veya kaldırabilirsiniz.

Settings menüsünde aşağıdakileri yapabilirsiniz:

- **Add New City.** Arama sonuçları görüntüledikten sonra, istediğiniz şehri seçin ve **ENTER** düğmesine basın.
- **Delete City.** **ENTER** düğmesine basın ve silme işlemini onaylayın.
- Sıcaklık Göstergesi Modunu Değiştirme
Sıcaklık göstergesi modunu **Imperial** ya da **Metric** olarak değiştirebilirsiniz. Örneğin, **Imperial** Fahrenheit cinsinden sıcaklıkları ve **Metric** Celsius cinsinden sıcaklıkları gösterecektir.

☐ Sık kullanılan bir şehir için bir snippet oluşturun

- Yahoo!® Hava Durumu Pencere Öğesi ana sayfasından şehri seçin ve ayrıntılı hava durumu bilgilerini görüntüleyin.
- Sarı düğmeye basın.
- **Add Snippet** menüsünü seçin ve şehri bir snippet olarak eklemek için **ENTER** düğmesine basın.

☐ Delete

- Snippet başlatın.
- Sarı düğmeye basın.
- **Delete Snippet** menüsünü seçin ve snippet kaldırma için **ENTER** düğmesine basın.

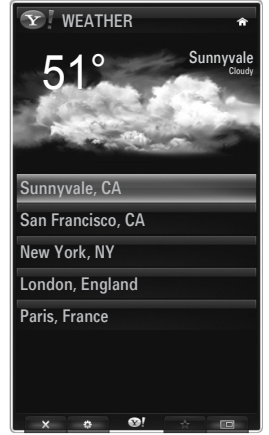

Yahoo!® Haberler Pencere Öğesini Kullanma

Yahoo!® News Pencere öğesi iş, eğlence, politika, spor, güncel haberler ve daha pek çok kategori için en yeni haber başlıklarını sunar.

Bir kategori seçin, kategori içinde bir başlık seçin ve en güncel haber özetlerini görüntüleyin.



Yahoo!® Flickr Pencere Öğesini Kullanma

Flickr Pencere Öğesi TV izlerken arkadaşlarınız ve aileniz tarafından gönderilen en sevdiğiniz fotoğraflara erişmenizi sağlar. Bir slayt gösterisi kullanarak büyük TV ekranınızda ailenizle fotoğraf paylaşın.

- Yahoo! nize oturum açarak **Flickr** Pencere Öğesini kişiselleştirin. ID.
 - Oturum açma hakkında ayrıntılı yöntemler için, 'Profil Pencere Öğesini Kullanma' talimatlarına bakın.
 - **Flickr** hakkında daha fazla bilgi için, <http://www.flickr.com> adresini ziyaret edin.
- Your Photos Flickr** web sitesine kaydettiğiniz fotoğrafları görüntüler.

■ Flickr fotoğraflarını bir slayt gösterisi olarak görüntülemek için:

- Fotoğrafın küçük resmini seçin ve fotoğraf ayrıntılarını görüntülemek için **ENTER** düğmesine basın.
- **Start Slideshow** seçeneğini seçin ve **ENTER** düğmesine basın.

■ Slayt gösterisi ekranını kontrol etmek için:

- Bir slayt gösterisi sırasında **ENTER** düğmesine basın.
- Fotoğrafların küçük resimleri ekranın altında görüntülenir.
 - Slayt gösterisi kontrolü görüntülediğinde, slayt gösterisini Duraklatabilir, Oynatabilir ve Durdurabilirsiniz.
 - Menüü seçip **ENTER** düğmesine basarsanız, seçilen fotoğrafa ait bilgileri görüntüleyebilirsiniz.
- **Your Sets** menüsü Flickr'de sınıflandırdığınız fotoğrafları görüntülemenizi sağlar.
- **Explore** menüsü Flickr web sitesi tarafından yayınlanan fotoğrafları araştırmanızı sağlar. Günlük olarak güncellenen fotoğrafları görüntüleyebilirsiniz.
- **Mark as Favourite** veya **Remove From Favourites** menüsü fotoğrafları Favori Fotoğraflar ayarına taşır veya fotoğrafları buradan kaldırır.
- **Favourite Photos** menüsü favoriler olarak sınıflandırdığınız fotoğrafları görüntülemenizi sağlar.
- **Your Contacts** menüsü ailenizin ve arkadaşlarınızın güncellemelerini görmenizi sağlar.

Your Groups menüsü Flickr kullanıcılar topluluğuyla fotoğraf paylaşmak ve bu fotoğrafların keyfini doya doya çıkarmak için Flickr web sitesinden favori gruplarınızı seçmenizi sağlar.

Yahoo!® Flickr Pencere Öğesi Ayarlarını yapılandırmak için, uzaktan kumanda üzerinde yeşil düğmeye basın.

- **Time Per Slide** menüsü slayt gösterinin hızını kontrol eder.
- **Repeat** menüsü son fotoğraf gösterildikten sonra slayt gösterisini en başından yeniden başlatır.



Yahoo!® Finans Pencere Öğesini Kullanma

Yahoo!® Finans Pencere Öğesi ile hisse senedi bilgilerini ve en güncel hisse senedi haberlerini görüntüleyin.

Hisse senetlerini ayarlamak için yeşil düğmeye basın.

Yeni bir hisse senedine bir ad girmek için, **Add New Symbol** menüsünü kullanın.

- Arama sonuçlarından eklemek istediğiniz hisse senedini seçin ve Add Symbol menüsünü seçip **ENTER** düğmesini tıklayın.
 - Seçili hisse senedi **My Stocks** listesine eklenir.
- Yahoo!® Finans portfolyonuzu almak için **Import Symbols From Yahoo!®** menüsünü kullanın.
 - **Merge Symbols** menüsü Yahoo!® Finans Pencere Öğesindeki sembollerle portfolyonuzdaki sembollerle birleştirir.
 - **Import Symbols** menüsü Yahoo!® Finans Pencere Öğesindeki sembollerle portfolyonuzdaki sembollerle değiştirir.
- Hisse senedi fiyatlarındaki dalgalanma geçişlerini **Value** veya **Percentage** olarak değiştirmek için **Display Format** menüsünü kullanın.
- Sık kullanılan bir hisse senedi için bir snippet oluşturun.
 - Yahoo!® Finans Pencere Öğesi ana sayfasından hisse senedi sembolünü seçin ve ayrıntılı finans bilgilerini görüntüleyin.
 - Sarı düğmeye basın.
 - **Add Snippet** menüsünü seçin ve hisse senedini bir snippet olarak eklemek için **ENTER** düğmesine basın.
- Bir snippet **Delete**
 - Snippet istasyonda başlatın
 - Sarı düğmeye basın.
 - **Delete Snippet** menüsünü seçin ve snippet kaldırmak için **ENTER** düğmesine basın.

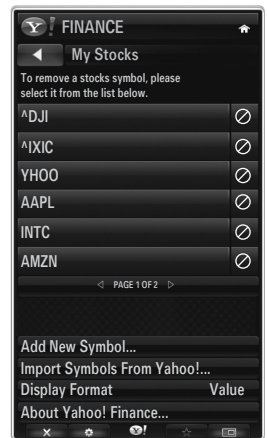

internet@TV için Sorun Giderme

Sorun	Olası Çözüm
Bazı pencere ögesi hizmetleri çalışmaz.	Servis sağlayıcısıyla kontrol edin. Pencere ögesinde, yeşil düğmeye basın ve iletişim bilgilerini alın veya pencere ögesi hizmet sağlayıcısı bilgileri için yardım web sitesine bakın. Yardım web sitesi sayfasına bakın.
Bazı pencere ögesi içerikleri yalnızca İngilizcedir. Dili nasıl değiştirebilirim?	Pencere ögesi içerik dili pencere ögesi kullanıcı arayüzü dilinden farklı olabilir. Bu hizmet sağlayıcısına bağlıdır.
Fabrika sıfırlama işleminden sonra, Yahoo Pencere Ögesi çalışmaz ve uyarı mesajı görüntülenir.	Fabrika sıfırlama işleminden sonra, TV'nizi kapatıp açın. Sonra Internet@TV'yi yeniden başlatın.
Flickr pencere ögesinde, hesabımda oturum açtım. Ancak, kendi resmimi göremiyorum.	Yahoo Web sitesini ziyaret edin ve Yahoo! ID'nizde Flickr hesabınızı etkinleştirin. ID.
Profil pencere ögesinde konumu değiştirdim, ancak hala önceki ayar mevcut.	TV'nizi kapatıp açın. Sonra Internet@TV'yi yeniden başlatın. Artık, değiştirilen konumda desteklenen pencere ögesi hizmetlerinden yararlanabilirsiniz.

Yardım Web Sitesi

Ülke	Yardım Web Sitesi
Austria	www.samsung.com → Produkte → Fernseher → medi@2.0 → Internet@TV
Belgium	www.samsung.com → Producten → televisies → medi@2.0 → Internet@TV
	www.samsung.com → Produits → téléviseurs → medi@2.0 → Internet@TV
Czech	www.samsung.com → Produkty → televizory → medi@2.0 → Internet@TV
Denmark	www.samsung.com → Produkter → stue & soveværelse → medi@2.0 → Internet@TV
Finland	www.samsung.com → Tuotteet → kodinelektroniikka → medi@2.0 → Internet@TV
France	www.samsung.com → Produits → télévisions → medi@2.0 → Internet@TV
Germany	www.samsung.com → Privatkunden → Fernseher → medi@2.0 → Internet@TV
Greece	www.samsung.com → Προϊόντα → τηλεοράσεις → medi@2.0 → Internet@TV
Hungary	www.samsung.com → Termékek → televíziók → medi@2.0 → Internet@TV
Ireland	www.samsung.com → Products → Television → medi@2.0 → Internet@TV
Italy	www.samsung.com → Prodotti → TV → medi@2.0 → Internet@TV
Netherlands	www.samsung.com → Producten → televisies → medi@2.0 → Internet@TV
Norway	www.samsung.com → Produkter → hverdagsrom & soverom → medi@2.0 → Internet@TV
Poland	www.samsung.com → Produkty → telewizory → medi@2.0 → Internet@TV
Portugal	www.samsung.com → Produtos para Consumidores → televisores → medi@2.0 → Internet@TV
Slovakia	www.samsung.com → Produkty → televizory → medi@2.0 → Internet@TV
Spain	www.samsung.com → Productos → televisores → medi@2.0 → Internet@TV
Sweden	www.samsung.com → Produkter → vardagsrum & sovrum → medi@2.0 → Internet@TV
Switzerland	www.samsung.com → Produits → télévisions → medi@2.0 → Internet@TV
	www.samsung.com → Produkte → Fernseher → medi@2.0 → Internet@TV
United Kingdom	www.samsung.com → Products → Television → medi@2.0 → Internet@TV
Turkey	www.samsung.com → Tüketici Ürünleri → televizyon → medi@2.0 → Internet@TV
Estonia	www.samsung.com → Klientidele → Televiisorid → medi@2.0 → Internet@TV
Latvia	www.samsung.com → Klientiem → Televizori → medi@2.0 → Internet@TV
Lithuania	www.samsung.com → Namams → Televizoriai → medi@2.0 → Internet@TV
Russia	www.samsung.com → Продукты → Телевизоры → medi@2.0 → Internet@TV
Ukraine	www.samsung.com → Потребительские продукты → телевизоры → medi@2.0 → Internet@TV

📌 Yaklaşma adımı daha sonra değiştirilebilir.

📌 Özel ülkeler için farklı bağlantılar olabilir.

INTERNET@TV



- ☑ Bu işlev ülkenize bağlı olarak desteklenmeyebilir. (Her yerde yoktur)
- ☑ Pencere ögesi hizmetini kullanırken bazı sorunlar yaşarsanız, lütfen hizmet sağlayıcınızla görüşün.
Pencere ögesinde, yeşil düğmeye basın ve iletişim bilgilerini alın veya hizmet sağlayıcı bilgileri için yardım web sitesine bakın.
- ☑ Bölgeye bağlı olarak pencere ögesi hizmeti için yalnızca İngilizce destekleniyor olabilir.

Internet@TV'ye Başlarken

Internet@TV, bir ağ bağlantısı üzerinden SAMSUNG'un pencere düğmesi hizmetlerini sağlar. Internet@TV içerikleri içerik sağlayıcısına bağlı olarak değiştirilebilir. **Internet@TV** hizmetiyle YouTube gibi çeşitli bilgilere erişebilirsiniz.

- ☑ Pencere düğmelerinin ve sağladıkları hizmetlerin yapılandırılması, seçilen ülkeye göre değişiklik gösterebilir. Ülkeyi değiştirdikten sonra, TV'yi kapatıp açın. Sonra, değiştirilen ülkeyi destekleyen pencere ögesi hizmetini kullanabilirsiniz. Ülke Diğerleri olarak ayarlandıysa, TV ülkenizi tanımayabilir. Bu durumda, lütfen doğrudan hizmet ülkesi listesinden seçin.
- ☑ İçerik sağlayıcısı tarafından sağlanan belirli bir içerik yazı tipi TV'de desteklenmiyorsa, normal olarak görüntülenemeyebilir.
- ☑ Ülkenizde yapılacak yapılandırma hakkında daha fazla bilgi için 'Plug & Play Feature' talimatlarına bakınız.
- ☑ Bu işlevi kullanırken ağ koşullarına bağlı olarak yavaş çalışma ya da duraklama ile karşılaşabilirsiniz.
- ☑ **Internet@TV** kullanmadan önce ağı ayarlayın. Ağını yapılandırma hakkında daha fazla bilgi için 'Ağ Ayarlama'ya bakın.

Internet@TV'yi ilk defa çalıştırırken, temel ayarlar otomatik olarak yapılır. Güncellemek bir kaç dakika sürebilir.

1. **MENU** düğmesine basın. **Uygulama** seçeneğini seçmek için ▲ veya ▼ düğmesine, ardından da **ENTER**  düğmesine basın.
2. **Internet@TV** seçeneğinin üzerine gelmek için ▲ veya ▼ düğmesine, ardından **ENTER**  düğmesine basın.
 **Internet@TV** menüsünü görüntülemek için uzaktan kumandadaki **Internet@** düğmesine basın.
3. 'Kullanıcı Sözleşmesi' görüntülenir. Sözleşmeyi kabul etmek için **Kbl Edyrm** seçeneğini seçiniz.
4. 'İstatistikler ve Analiz' görüntülenir. Sözleşmeyi kabul etmek için **Kbl Edyrm** seçeneğini seçiniz.

Internet@TV Ayarlama

Çoklu Oturum Açma, sistem yönetimi ve özelliklere göre menüleri kontrol edebilir ve kullanabilirsiniz. **Kurulum** seçimini yapmak için ▲ ya da ▼ düğmesine, ardından **ENTER**  düğmesine basın.

☐ Çoklu Oturum Açma

Bu menüyü, hesap yaratırken ya da silerken kullanabilirsiniz.

Çoklu Oturum Açma seçeneğini kullanarak içerik sahasının hesap bilgilerini içeren hesabınızı kontrol edebilirsiniz.

İlave bir giriş yapmanıza gerek yoktur.

- ☑ Hesap, yalnız internet@TV içindir.

■ Hesap Oluştur

Hesap oluşturabilirsiniz ve istenilen hizmet alanına bağlanabilirsiniz.

- ☑ Hesap sayısı, 10'dan az olmalıdır.
- ☑ Hesap karakter sayısı, 10 ile sınırlıdır.
- ☑ Eğer giriş gerektiren bir hizmet yoksa, hesap yaratamazsınız.

■ Hesap Yönetimi

- **Servis Sitesi:** Hizmet alanının (YouTube gibi) giriş bilgilerini kaydedebilirsiniz.
- **Parolayı Değiştir:** Hesabınızın şifresini değiştirin.
- **Sil:** Hesabı sil.

- ☑ Hesap parolanızı unutursanız, **Internet@TV**'yi sıfırlamak için uzaktan kumanda düğmelerine şu sırada basın:

POWER (Kapalı) → **MUTE** → **9** → **4** → **8** → **POWER** (Açık).

Bu işlevi kullanırsanız, tüm hesaplar silinecektir.

❑ Sistem Kurulum

🔍 **Kyn Yz Bnd Oto Çiř, Kayan Yz Bnd Süresi** ÷lkeye baęlı olarak desteklenmeyebilir.

■ Hizmet Kilidi parolasını deęiřtir.

🔍 Yeni bir TV'nin varsayılan řifresi **0-0-0-0**dir.

🔍 Parolayı unutursanız, parolanın **0-0-0-0** olarak sıfırlanması için uzaktan kumanda düęmelerine ařaęıdaki sırayla basın:
POWER (Kapalı) → **MUTE** → **8** → **2** → **4** → **POWER** (Açık).

■ Hizmet Süresi

Ekran koruyucu çalıřmaya başlamadan önceki bekleme süresini belirleyin.

■ Kyn Yz Bnd Oto Çiř → Kapalı / Açık

TV'yi açarken saatin otomatik olarak başlaması ya da başlamaması için ayarlayınız.

■ Kayan Yz Bnd Süresi

Ekran koruyucu çalıřmaya başlamadan önceki bekleme süresini belirleyin.

❑ Özellikler

Internet@TV Ekran bilgileri.

Internet TV'nizin hızını **Internet TV servisinin hızını ölçme**'yi kullanarak ölçebilirsiniz.

Internet@TV hizmetini kullanma

Çoklu kategori menüleri saęlayan bir pencere ögesinde, ◀ ve ▶ düęmelerini kullanarak kategori menülerinin içeriklerini görüntüleyebilirsiniz.

Hesap Giriři

1. Kırmızı düęmeye basın.

2. İstenilen **Kullanıcı hesabı** seçin, daha sonra **ENTER**  düęmesine basın.

3. Parolayı girin.

🔍 Giriř başarılıysa, Kullanıcı hesabı ekranda görüntülenecektir.

🔍 Giriřten önce, en az bir ve daha fazla sayıda hesap kaydedilmiş olmalıdır. Eęer hesap yaratmak istiyorsanız, "Internet@TV Ayarlama" bölümüne bakınız.

Pencere Ögesi Galerisini Kullanma

Mevcut pencere ögesinde **Servisi Çalıřtır, Kilitle, Servisi Kur** işlevlerini kullanabilirsiniz ve yüklü olmayan pencere ögesi hizmetinin açıklamasını görebilirsiniz.

Internet@TV'de, pencere ögeleri ekleyebilir ve hizmet saęlayıcısının saęladığı çeřitli pencere ögelerini kullanabilirsiniz. İçerik saęlayıcısına göre farklılık gösterebilir.

- **Servisi Çalıřtır:** Pencere ögesi hizmetini çalıřtırır.
- **Kilitle:** Kilit hizmetini ayarlayın
- **Hizmeti Yükle** (ya da **Servisi Sil**): Pencere ögesi hizmetini kur veya sil.

YouTube Pencere düęmesini Kullanma

YouTube tarafından temin edilen filmi izleyebilirsiniz.

Eęer YouTube hesabınız varsa, Hesap yönetimi seçeneğini kullanarak hesap bilgilerinizi kaydediniz. Daha sonra, My Favourites kategorisini kullanabilirsiniz.

🔍 Menü, web hizmeti tarafından deęiřtirilebilir.

🔍 Çocuklar için uygunsuz içerikler olabilir. Bu durumda, **Pencere Öęs GalersKilitle** işlevini kullanınız.



internet@TV için Sorun Giderme

Sorun	Olası Çözüm
Bazı pencere ögesi hizmetleri çalışmaz.	Servis sağlayıcısıyla kontrol edin. Pencere ögesinde, yeşil düğmeye basın ve iletişim bilgilerinizi alın veya pencere ögesi hizmet sağlayıcısı bilgileri için yardım web sitesine bakın. Yardım web sitesi sayfasına bakın.
Tekli oturum açmanın avantajı nedir?	Bir hesap oluşturursanız ve istediğiniz cihaza oturum açma bilgilerinizi kaydederseniz, ayrıca oturum açmadan kişiselleştirilmiş içeriğe erişebilirsiniz.
Bir ağ hatası meydana geldiğinde, ayar menüsü hariç hiçbir menüyü kullanamıyorum.	Ağ bağlantısı çalışmıyorsa, hizmetiniz sınırlandırılmış olabilir. Çünkü ayar menüsü hariç diğer tüm işlevlerin internete bağlı olması gerekir.
YouTube'ta yetişkinlere yönelik filmleri göstermek için herhangi bir olasılık var mı?	Genel olarak, menüdeki listede filtrelenmiştir. Ancak, arama işlevini kullanarak gösterilebilir. Bu durumda, Pencere Ögesi Galerisi'ni kullanarak pencere ögesi hizmetini kilitleyin.

Yardım Web Sitesi

Ülke	Yardım Web Sitesi
Austria	www.samsung.com → Produkte → Fernseher → medi@2.0 → Internet@TV
Belgium	www.samsung.com → Producten → televisies → medi@2.0 → Internet@TV
	www.samsung.com → Produits → téléviseurs → medi@2.0 → Internet@TV
Czech	www.samsung.com → Produkty → televizory → medi@2.0 → Internet@TV
Denmark	www.samsung.com → Produkter → stue & soveværelse → medi@2.0 → Internet@TV
Finland	www.samsung.com → Tuotteet → kodinelektroniikka → medi@2.0 → Internet@TV
France	www.samsung.com → Produits → télévisions → medi@2.0 → Internet@TV
Germany	www.samsung.com → Privatkunden → Fernseher → medi@2.0 → Internet@TV
Greece	www.samsung.com → Προϊόντα → τηλεοράσεις → medi@2.0 → Internet@TV
Hungary	www.samsung.com → Termékek → televíziók → medi@2.0 → Internet@TV
Ireland	www.samsung.com → Products → Television → medi@2.0 → Internet@TV
Italy	www.samsung.com → Prodotti → TV → medi@2.0 → Internet@TV
Netherlands	www.samsung.com → Producten → televisies → medi@2.0 → Internet@TV
Norway	www.samsung.com → Produkter → hverdagsrom & soverom → medi@2.0 → Internet@TV
Poland	www.samsung.com → Produkty → telewizory → medi@2.0 → Internet@TV
Portugal	www.samsung.com → Produtos para Consumidores → televisores → medi@2.0 → Internet@TV
Slovakia	www.samsung.com → Produkty → televizory → medi@2.0 → Internet@TV
Spain	www.samsung.com → Productos → televisores → medi@2.0 → Internet@TV
Sweden	www.samsung.com → Produkter → vardagsrum & sovrum → medi@2.0 → Internet@TV
Switzerland	www.samsung.com → Produits → télévisions → medi@2.0 → Internet@TV
	www.samsung.com → Produkte → Fernseher → medi@2.0 → Internet@TV
United Kingdom	www.samsung.com → Products → Television → medi@2.0 → Internet@TV
Turkey	www.samsung.com → Tüketici Ürünleri → televizyon → medi@2.0 → Internet@TV
Estonia	www.samsung.com → Klientidele → Televiisorid → medi@2.0 → Internet@TV
Latvia	www.samsung.com → Klientiem → Televizori → medi@2.0 → Internet@TV
Lithuania	www.samsung.com → Namams → Televizoriai → medi@2.0 → Internet@TV
Russia	www.samsung.com → Продукты → Телевизоры → medi@2.0 → Internet@TV
Ukraine	www.samsung.com → Потребительские продукты → телевизоры → medi@2.0 → Internet@TV

📌 Yaklaşma adımı daha sonra değiştirilebilir.

📌 Özel ülkeler için farklı bağlantılar olabilir.

Ev Ağı Merkezi

Ev Ağı Merkezi hakkında

Ev Ağı Merkezi TV ile cep telefonlarını bir ağ üzerinden bağlar. Cep telefonunuza gelen aramaları, metin mesajı içeriğini ve zamanlamaları **Ev Ağı Merkezi** kullanarak TV'nizden görüntüleyebilirsiniz. Ek olarak, video, fotoğraf ve müzik gibi cep telefonunda kayıtlı ortam içeriğini ağ aracılığıyla TV üzerinde kontrol ederek oynatabilirsiniz.

- ☑ Aygıt **DLNA DMC (Digital Media Controller)** işlevini destekliyorsa, Ev Ağı Merkezi işlevi kullanılabilir.
- ☑ Bu işlev, daha sonra piyasaya çıkacak olan Samsung cep telefonu ile uyumluluk sağlamak içindir. Daha fazla bilgi için, adresini ziyaret edin veya Samsung Çağrı Merkezi ile iletişime geçin. Mobil aygıt için ek yazılık yüklemesi gerekebilir. Ayrıntılar için her bir kullanıcı kılavuzuna bakın.

Ev Ağı Merkezi programına bağlanma

Ağ ayarları hakkında daha fazla bilgi için 'Ağı Yapılandırma' konusuna bakın.

• Wi-Fi Geçici ağına bağlanma

1. 'Samsung Kablosuz LAN Adaptörü'nü TV'nin **USB1(HDD)** veya **USB2** bağlantı noktasına bağlayın.

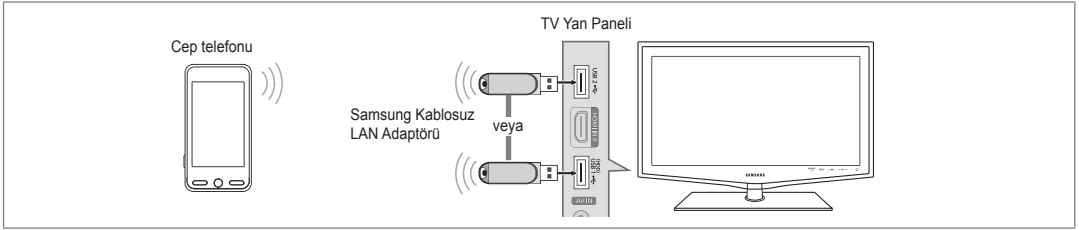

2. Geçici ağı yapılandırma hakkında daha fazla bilgi için 'Ağ Ayarlama'ya bakın.

☑ Cep telefonunun ağ ayarlarını yapılandırma hakkında daha fazla bilgi için cep telefonu kılavuzuna başvurun.

3. Geçici Ayarlar'da **Ağ Adı (SSID)** ve TV'de görüntülenen **Güvenlik Kilitini** (parola) kullanarak cep telefonunun IP adresi, SSID ve parolasını ayarlayın.

• Kablolu / kablosuz IP Yönlendirici üzerinden bağlama

1. LAN kablosu kullanarak TV'nin LAN bağlantı noktasını ve Kablolu/Kablosuz IP paylaşımcısını bağlayın veya TV'nin **USB1(HDD)** veya **USB2** bağlantı noktasını ve 'Samsung Wireless LAN Adaptörü'nü bağlayın.

☑ Kablolu/kablosuz paylaşımcısı ve cep telefonunu ayarlama hakkında yöntemler için, ilgili aygıtın kılavuzuna bakın.

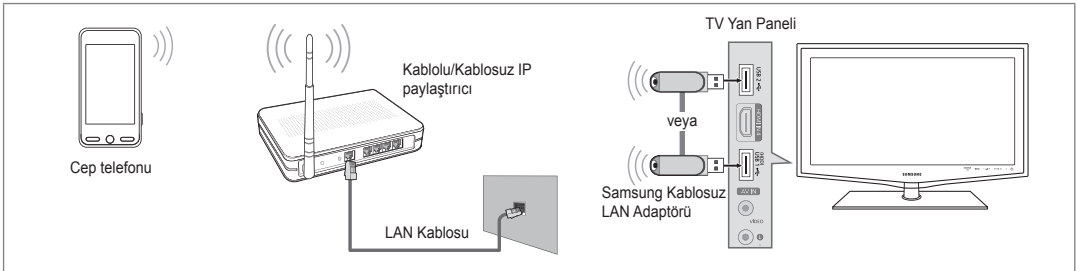
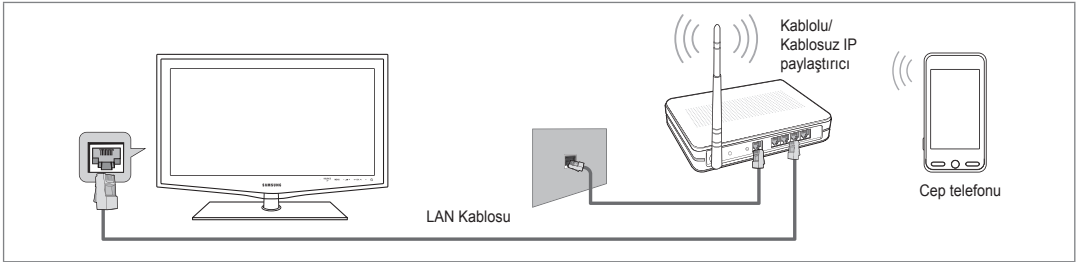

Ev Ağı Merkezi Kurulumu

❑ Mesaj / Medya

Mesaj veya Medya işlevini kullanmak için bu TV ile ayarlanan cep telefonlarının bir listesini görüntüler.

- ☑ Medya işlevi, DLNA DMC özelliğini destekleyen diğer cep telefonlarında da mevcuttur.

■ İz vırd

Cep telefonuna izin verir.

■ Rddedid

Cep telefonunu engeller.

■ Sil

Cep telefonunu listeden siler.

- ☑ Bu işlev yalnızca listedeki adı siler. Silinen mobil aygıt açılırsa ya da TV'ye bağlanmaya çalışırsa, listede gösterilebilir.



❑ Kurulum

■ Mesaj → Açık / Kpalı

Mesaj işlevinin kullanılıp kullanılmayacağını belirleyebilirsiniz (gelen aramalar, metin mesajı içeriği ve cep telefonunda ayarlı zamanlamalar).

■ Medya → Açık / Kpalı

Cep telefonundan içerikleri (videolar, fotoğraflar, müzik) oynatan Medya işlevinin kullanılıp kullanılmayacağını seçebilirsiniz.

■ TV adı

TV adını mobil aygıtta kolayca bulacak şekilde ayarlayabilirsiniz.

- ☑ **KLinc Girişi** seçeneğini seçerseniz, TV adını **OSK(On Screen Keyboard)** ile yazabilirsiniz.



Mesaj İşlevini Kullanma

Bu işlevi kullanarak, TV izlerken gelen aramaları, metin mesajı içeriğini ve cep telefonunda ayarlı zamanlamaları alarm penceresinden görebilirsiniz.

- ☑ Bu **Mesaj** alarm penceresini devre dışı bırakmak için, **Ev Ağı Merkezi**'da **Kurulum** içindeki **Mesaj** öğesini **Kpalı** olarak ayarlayın
- ☑ Alarm penceresi 20 saniye kadar görünür. Herhangi bir tuşa basılmazsa veya **İptal** seçilirse, 5 dakika aralıklarla 3 kez görünür.
- ☑ Tamam seçildiyse veya mesaj üç kez görüntülendiğinde Tamam seçilmezse mesaj silinir. Mesaj cep telefonundan silinmez.
- ☑ Media Play, İçerik Kitaplığı vb, bazı uygulamaları kullanırken basit bir uyarı penceresi görüntülenebilir. Bu durumda, mesajın içeriğini görüntülemek için, TV görüntüleme moduna geçin.
- ☑ Bilinmeyen bir cep telefonundan bir mesaj görüntülenirken, **Ev Ağı Merkezi Mesaj** öğesinde cep telefonunu seçin ve telefonu engellemek için **Rddedid** öğesini seçin.



Mesaj Görünümü

TV seyrederken yeni bir metin mesajı (SMS) gelirse, uyarı penceresi görüntülenir. **Tamam** düğmesini tıkladıysanız, mesajın içeriği görüntülenir.

- ☑ Cep telefonunuzdaki metin mesajının (SMS) içeriğinin görüntülenme ayarlarını yapılandırabilirsiniz. Yöntemler için, cep telefonunuzun kılavuzuna bakın.
- ☑ Bazı özel karakterler boş olarak veya bozuk olarak görüntülenebilir.

Call Arrival Alarm

TV seyrederken aranırsanız alarm penceresi görünür.

Schedule Alarm

TV seyrederken, alarm penceresi kayıtlı zamanlamayı göstermek için görünür.

- ☑ Cep telefonunuzdaki zamanlama içeriğinin görüntülenme ayarlarını yapılandırabilirsiniz. Yöntemler için, cep telefonunuzun kılavuzuna bakın.
- ☑ Bazı özel karakterler boş olarak veya bozuk olarak görüntülenebilir.

Ortam İşlevini Kullanma

Cep telefonundan gönderilen ortam içeriğinin (videolar, fotoğraflar, müzik) TV'de görüntüleneceğini kullanıcıya bildiren bir alarm penceresi görünür.

İçerik alarm penceresi görüldükten 3 saniye sonra otomatik olarak oynatılır.

Alarm penceresi görünürken **RETURN** ya da **EXIT** düğmesine basarsanız, **Medya İçindekiler** oynatılmaz.

- ☑ Cep telefonundan ortam içeriği aktarımını kapatmak için, **Ev Ağı Merkezi, Kurulum** içindeki **Medya** öğesini **Kpali** olarak ayarlayın.
- ☑ İçerik çözünürlüğe ve formata bağlı olarak TV'de oynatılamayabilir.



Ortam oynatma kontrol düğmeleri

Düğme	İşlemler
◀▶	İmleci hareket ettirir ve öğeyi seçer. Bir film dosyasını oynatırken: Film dosyasında ileri veya geri atlar.
ENTER	Oynatma sırasında ENTER düğmesine basıldığında, oynatma işlemi duraklatılır. Duraklama sırasında ENTER düğmesine basıldığında, oynatma işlemi devam eder.
RETURN	Önceki menüye geri döner.
TOOLS	Fotoğraf, Müzik ve Film menülerindeki çeşitli işlevleri çalıştırır.
INFO	Dosya bilgilerini görüntüler.
EXIT	Media Play modunu durdurur ve TV moduna geri döner.















- ☑ **ENTER** ve **◀▶** düğmeleri ortam içeriğine bağlı olarak çalışmayabilir.
- ☑ Mobil cihazı kullanarak ortam oynatmayı kontrol edebilirsiniz. Ayrıntılar için her bir kullanıcı kılavuzuna bakın.

Teletext Özelliği

Televizyon istasyonlarının çoğu, Teletext aracılığı ile yazılı bilgi hizmeti sunar. Teletext hizmetinin dizin sayfasında nasıl kullanılacağıyla ilgili bilgiler bulunur. Ayrıca uzaktan kumanda düğmelerini kullanarak gereksinimlerine uygun seçenekleri belirleyebilirsiniz.

☑ Teletext bilgilerinin doğru görünmesi için kanal alışının düzenli olması gerekir. Aksi takdirde bilgiler eksik olabilir ya da bazı sayfalar görüntülenmeyebilir.

- 1  (çıkış)
Teletext gösteriminden çıkış.
- 2  (mod)
Teletext modunu seçmek için basın (LIST/FLOF). LIST modundayken basarsanız, Liste kaydetme moduna geçer. Liste kaydetme modunda,  (kaydet) düğmesine basarak teletext sayfasını listeye kaydedebilirsiniz.
- 3  (göster)
Gizli metinleri (örneğin test oyunları yanıtlarını) göstermek için kullanılır. Normal ekranı görüntülemek için yeniden basın.
- 4  (boyut)
Ekranın üst yarısında çift boyutlu harfleri görüntülemek için basın. Ekranın alt yarısı için yeniden basın. Normal ekranı görüntülemek için bir kez daha basın.
- 5 Renkli düğmeler (kırmızı/yeşil/sarı/mavi)
Yayın şirketi FASTEXT sistemini kullanıyorsa, Teletext sayfasında yer alan çeşitli konuların renkleri farklıdır ve bu konular renk düğmeleri basılarak seçilebilir. İsteddiğiniz sayfaya karşılık gelen renk düğmesine basın. Görünen sayfa, aynı biçimde seçilebilecek diğer renklere ayrılmış bilgiler içerir. Önceki ya da sonraki sayfayı görüntülemek için ilgili renk düğmesine basın.

- 6  (Teletext açık/karışık)
Teletext hizmeti sağlayan kanalı seçtikten sonra Teletext modunu etkinleştirmek için bu düğmeye basın. Teletexti, normal yayın ekranının üzerine bindirmek için iki kez basın.
- 7  (kaydet)
Teletext sayfalarını kaydetmek için kullanılır.
- 8  (alt sayfa)
Varsa alt sayfayı görüntülemek için kullanılır.
- 9  (sayfa yukarı)
Bir sonraki Teletext sayfasını görüntülemek için kullanılır.
- 10  (sayfa aşağı)
Bir önceki Teletext sayfasını görüntülemek için kullanılır.
- 11  (tut)
Seçilen sayfada, otomatik olarak takip eden başka sayfalar bağlıysa, bulunduğunuz sayfayı tutmak için kullanılır. Devam ettirmek için yeniden basın.
- 12  (dizin)
Teletexti görüntülerken istediğiniz zaman dizin (içindekiler) sayfasını görüntülemek için kullanılır.
- 13  (iptal)
Sayfa aranırken yayını göstermek için kullanılır.

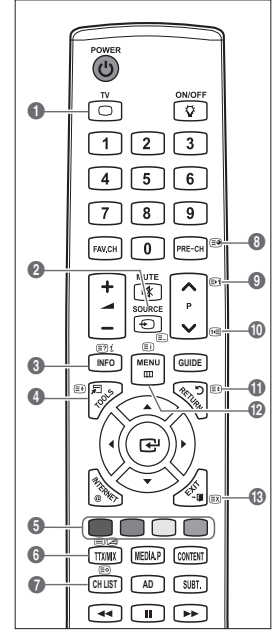

☑ Uzaktan kumandanın sayısal tuşlarına basarak Teletext sayfalarını değiştirebilirsiniz.

Teletext sayfaları altı kategoriye göre düzenlenmiştir:

Bölüm	İçindekiler
A	Seçilen sayfa numarası.
B	Yayın yapan kanalın adı.
C	Geçerli sayfa numarası ya da arama göstergeleri.
D	Tarih ve saat.
E	Metin.
F	Durum bilgileri. FASTEXT bilgileri.

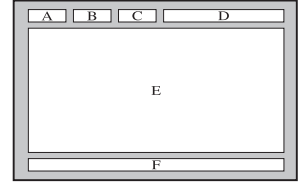

- ☑ Teletext bilgileri çoğunlukla art arda sıralanmış birden çok sayfaya bölünmüştür ve bunlara:
 - Sayfa numarasını girerek
 - Listedeki bir konu seçerek
 - Renklere göre ayrılmış başlık seçerek (FASTEXT sistemi) erişilebilir
- ☑ TV'nin desteklediği Teletext düzeyi ek grafik ve metin de görüntüleyebilen sürüm 2.5'tir.
- ☑ Aktarıma bağlı olarak, Teletext görüntülenirken boş yan paneller oluşabilir.
- ☑ Bu gibi durumlarda, ek grafik veya metin aktarılmaz.
- ☑ Sürüm 2.5'i desteklemeyen eski TV'lerin Teletext aktarımına bakılmaksızın ek grafik veya metin görüntüleme özelliği yoktur.
- ☑ Teletext ekranından çıkmak için **TV** düğmesine basın.

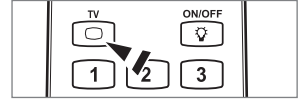

Standı Takma

- ☑ **Ön ayar:** Standın üzerine Stand Kılavuzunu ve Kapak Başlığını yerleştirin ve vidaları kullanarak sıkıştırın.

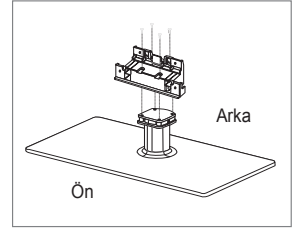

1. LCD TV'nizi standı takın.
 - ☑ TV'yi iki veya daha fazla kişi taşımalıdır.
 - ☑ Standı takarken standın önü ve arkasını karıştırmamaya dikkat edin.
 - ☑ TV'nin standı düzgün bir seviyede takıldığından emin olmak için, TV'nin üst sol veya sağ kenarına aşağı doğru doğru ağırlık uygulamayın.
2. **1** konumuna vidaları sıkıştırın ve sonra **2** konumuna iki vidayı sıkıştırın.
 - ☑ Ürünü yukarı kaldırın ve vidaları sıkıştırın. LCD TV aşağı yerleşmişken vidaları sıkıştırırsanız bir tarafa eğilebilir.
 - ☑ Stand, 55 inç ve üstü ekran boyutuna sahip modellerde takılır.

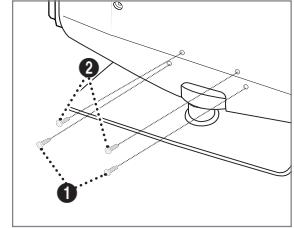

Standın Çıkarılması

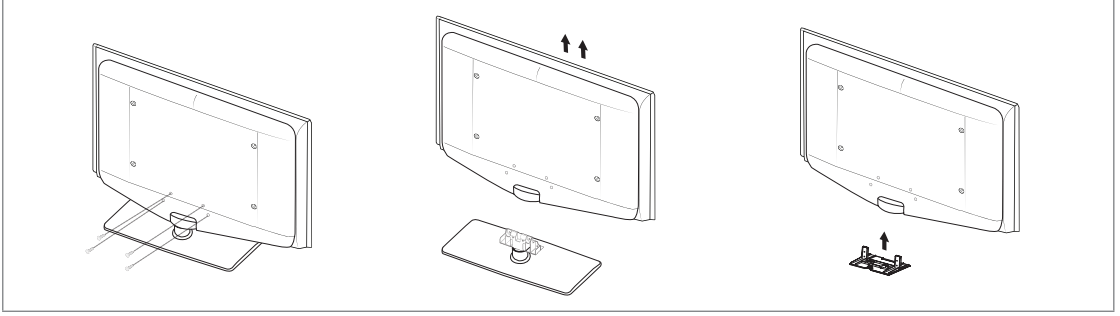

1. TV'nin arkasındaki vidaları çıkarın.
2. Standı TV'den ayırın.
☑ TV'yi iki veya daha fazla kişi taşımalıdır.
3. Alt deliği kapakla örtün.

Duvara Montaj Kitinin Takılması

Duvara montaj öğeleri (ayrı satılır) ile TV'yi duvara monte edebilirsiniz. Duvara Montaj kitinin takılmasıyla ilgili daha fazla bilgi için, Duvara Montaj öğeleriyle birlikte verilen talimatlara bakın. Duvara montaj braketini takarken yardım için bir teknisyenle görüşün.

Samsung Electronics, TV'yi kendiniz monte etmeyi seçtiğinizde kendinize ya da başkalarına vereceğiniz hasarlardan sorumlu değildir.

⚠ Duvara Montaj Kitinizi TV'niz açıkken kurmayın. Elektrik çarpması sonucunda kişisel yaralanmaya neden olabilir.

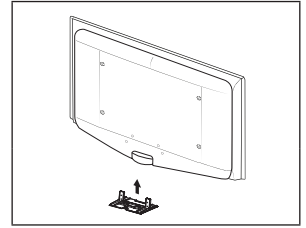

Kabloların Montajı

Tutucu-Tel Kablo içindeki kabloları, saydam standdan görülmeyecek şekilde sarın.

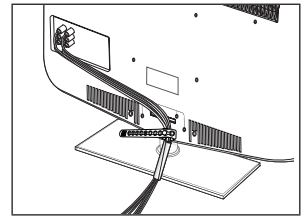

Hırsıza Karşı Kensington Kilidi

Kensington Kilidi, televizyonu halka açık bir ortamda kullanıyorsanız, sistemi fiziksel olarak sabitlemek için kullanılan bir cihazdır. Üreticiye bağlı olarak, görünüm ve kilitleme yöntemi resimde gösterilenden farklı olabilir.

Doğru kullanım için Kensington Kilidiyle birlikte verilen kılavuza başvurun.

- ☑ Kilitleme cihazının ayrıca satın alınması gerekmektedir.
- ☑ Kensington Kilidinin konumu, modeline bağlı olarak farklılık gösterebilir.
1. Kilitleme cihazını LCD TV'deki Kensington yuvasına takın (1) ve kilitleme yönünde döndürün (2).
2. Kensington Kilidi kablosunu (3).
3. Kensington Kilidini masa veya ağır bir sabit nesneye sabitleyin.

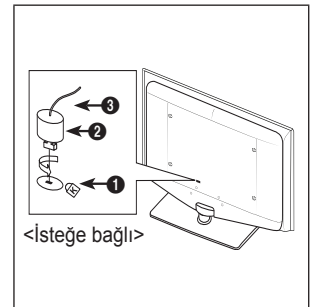

Kurulum Alanının Sabitlenmesi

Uygun havalandırma için, ürün ve diğer nesnelere (duvar gibi) arasında gerekli mesafeyi bırakın.

Buna dikkat edilmemesi ürünün dahili sıcaklığında gerçekleşecek artış nedeniyle yangına veya üründe bir soruna neden olabilir. Ürünü şekilde gösterildiği mesafeyi bırakarak monte edin.

- ☑ Bir stand veya duvar montajı kullanırken, yalnızca Samsung Electronics tarafından sağlanan parçaları kullanın.
 - Başka bir üretici tarafından sağlanan parçaların kullanılması, ürünün düşmesi nedeniyle üründe bir soruna veya yaralanmaya neden olabilir.
 - Başka bir üretici tarafından sağlanan parçaların kullanılması, yetersiz havalandırma nedeniyle ürünün dahili sıcaklığı artacağından üründe bir soruna veya yangına neden olabilir.
- ☑ Görünüm ürüne bağlı olarak değişiklik gösterebilir.

Ürünü bir standla monte ederken

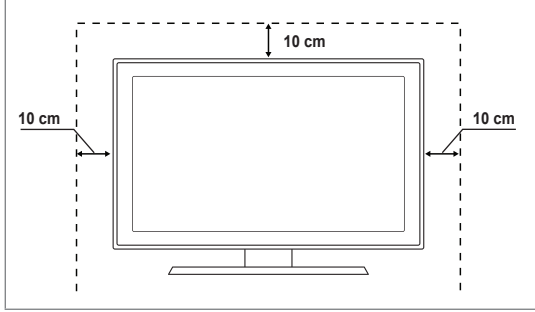

Ürünü bir duvar montajıyla monte ederken

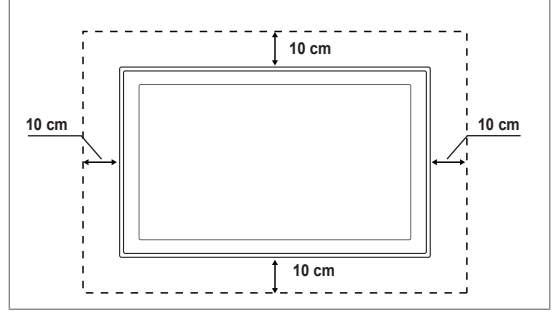

TV'yi Duvara Sabitleme



Dikkat: TV'yi çekme, itme veya üzerine çıkma TV'yi düşürebilir. Özellikle çocuklarınızın TV'ye asılmamasına veya TV'nin dengesini bozmasına özen gösterin; böyle bir durumda, TV devrilebilir ve ciddi yaralanmalara veya ölüme neden olabilir. Güvenlik Notundaki tüm güvenlik önlemlerine uyun. Birimin daha dengeli durması için, güvenlik amacıyla aşağıdaki talimatları uygulayarak düşmeyi önleyici cihazı takın.

TV'nin düşmesini önlemek için:

1. Vidaları sıkıştırıcı parçalara yerleştirin ve duvara sıkı bir şekilde sabitleyin. Vidaların, duvara sağlam bir şekilde takıldıklarını onaylayın.
 - ☑ Duvar tipine bağlı olarak dübel gibi ek malzemelere ihtiyacınız olabilir.
 - ☑ Gerekli sıkıştırıcı parçalar, vidalar ve bağ ürünü birlikte sağlanmadığı için, lütfen bunları ayrı olarak satın alın.
2. TV'nin arkasında ortadaki vidaları çıkarın, sıkıştırıcı parçaların içinden geçirin ve daha sonra, yeniden TV'ye takıp sıkıştırın.
 - ☑ Vidalar ürünle birlikte verilmemiş olabilir. Bu durumda, lütfen aşağıdaki özelliklere uygun vidaları alın.
 - ☑ Vida Özellikleri
 - 17 ~ 29 İnç LCD TV için: M4 X L15 / 32 ~ 40 İnç LCD TV için: M6 X L15
3. TV'ye ve duvara sabitlenmiş sıkıştırıcı parçaları sağlam bir bağ ile birleştirin ve daha sonra, bağı sıkı bir şekilde bağlayın.
 - ☑ TV'yi arkaya doğru düşmemesi için duvara yakın bir yere yerleştirin.
 - ☑ Bağı, duvardaki sıkıştırıcı parçalar, TV'ye sabitlenen sıkıştırıcı parçalarla aynı hizada veya daha aşağıda olacak şekilde bağlayabilirsiniz.
 - ☑ TV'yi taşımadan önce bağı çözün.
4. Tüm bağlantıların uygun şekilde sabitlendiğini doğrulayın. Belirli aralıklarla bağlantılarda yorgunluk belirtisi olup olmadığını kontrol edin. Bağlantılarınızın güvenliğiyle ilgili herhangi bir şüpheniz varsa, bir kurulum uzmanıyla görüşün.

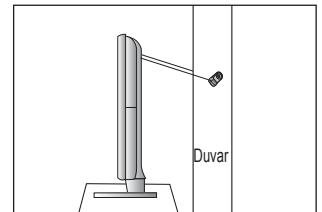
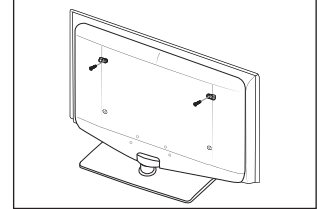
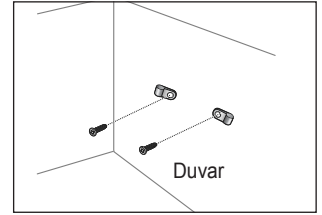

Sorun Giderme

TV'ye ilişkin herhangi bir sorunuz varsa, öncelikle bu listeye başvurun. Bu sorun giderme ipuçlarının hiçbiri işe yaramazsa, lütfen 'www.samsung.com' sitesini ziyaret edin ve ardından Destek düğmesini tıklayın veya son sayfa listesindeki Çağrı Merkezi ile iletişime geçin.

Sorun	Çözüm
Görüntü Kalitesi	<p>Öncelikle, lütfen TV'nizin test görüntüyü düzgün bir şekilde görüntülediğini onaylamak için, Görüntü Testi işlemini gerçekleştirin.</p> <ul style="list-style-type: none">● MENU - Destek - Kendi Kendini Tanıma - Görüntü Testi <p>Test görüntü düzgün bir şekilde görüntüleniyorsa, bozuk resmin nedeni kaynak veya sinyal olabilir.</p>
TV görüntüsü mağazada olduğu kadar iyi görünmüyor.	<ul style="list-style-type: none">● Analog bir Kablo/Set üstü kutuya sahipseniz, Kutuya yükseltin. HD resim kalitesi elde etmek için HDMI veya Komponent kabloları kullanın.● Kablolu TV/Uydu aboneliği : Kanal hattındaki HD (Yüksek Tanımlı) istasyonlarını deneyin.● Anten bağlantısı: Otomatik program işlemi gerçekleştirdikten sonra HD istasyonlarını deneyin.<ul style="list-style-type: none">☑ Pek çok HD kanalı SD (Standart Tanımlı) içeriğinden daha yüksek kalitededir.● Kablo/Set üstü kutu video çıkış çözünürlüğünü 1080i veya 720p olarak ayarlayın.● TV'yi görüntülemekte olduğunuz sinyalin boyutuna ve tanımına bağlı olarak önerilen minimum mesafede izlediğinizi onaylayın.
Resim bozuk : makroblok, küçük blok, noktalar, piksellenme	<ul style="list-style-type: none">● Video içeriklerinin sıkıştırılması özellikle de spor programları ve aksiyon filmleri gibi hızlı hareket eden görüntüler üzerinde resim bozulmasına yol açabilir.● Düşük sinyal düzeyi veya kötü kalite, resim bozulmasına yol açabilir. Bu TV'yle ilgili bir sorun değildir.
Komponent bağlantısında yanlışlık veya kayıp renk.	<ul style="list-style-type: none">● Komponent kablolarının doğru jaklara takıldığından emin olun. Yanlış veya gevşek bağlantılar renk sorunlarına yol açabilir veya ekran boş olur.
Bozuk renk veya parlaklık.	<ul style="list-style-type: none">● TV menüsünde Görüntü seçeneklerini ayarlayın. (Görüntü modu, Renk, Parlaklık, Netlik)● Kurulum menüsünde Enrj. Tasarrufu seçeneğini ayarlayın.● Varsayılan resim ayarını görüntülemek için resmi sıfırlamayı deneyin. (MENU - Görüntü - Resim Sıfırlama bölümüne gidin)
Ekranın kenarında noktali satır.	<ul style="list-style-type: none">● Resim boyutu Ekran Sığdır olarak ayarlandıysa, 16:9 olarak değiştirin.● Kablo/set üstü kutu çözünürlüğünü değiştirin.
Resim yalnızca AV (Kompozit) girişi sırasında siyah beyaz.	<ul style="list-style-type: none">● Video kablosunu (Sarı) TV'nin 1 numaralı Yeşil component girişi yakına takın.
Kanallar değiştirilirken resim donuyor veya bozuluyor ya da resim gecikiyor.	<ul style="list-style-type: none">● Kablo kutusuyla birlikte bağlandıysa, lütfen kablo kutusunu sıfırlamayı deneyin. (AC kablosunu tekrar bağlayın ve kablo kutusu yeniden yükleninceye kadar bekleyin. Bu 20 dakika kadar sürebilir)● Kablo kutusunun çıkış çözünürlüğünü 1080i veya 720p olarak ayarlayın.
Ses Kalitesi	<p>Öncelikle, lütfen TV'nizin ses seviyesinin düzgün bir şekilde çalıştığını onaylamak için, Ses Testi işlemini gerçekleştirin.</p> <ul style="list-style-type: none">● MENU - Destek - Kendi Kendini Tanıma - Ses Testi <p>Ses seviyesi Tamamsa, ses sorunu kaynaktan veya sinyalden kaynaklanıyor olabilir.</p>
Hiç ses yok veya maksimum ses düzeyinde ses çok düşük.	<ul style="list-style-type: none">● Lütfen TV'nize bağlı harici cihazın ses düzeyini kontrol edin ve ardından TV ses düzeyini uygun şekilde ayarlayın.
Resim iyi ancak ses yok.	<ul style="list-style-type: none">● Hoparlörü Seçin seçeneğini ses menüsünde TV Hoparlörü olarak ayarlayın.● Harici cihazdaki ses kablolarının TV'deki doğru ses giriş jaklarına bağlandığından emin olun.● Bağlı cihazın ses çıkış seçeneğini kontrol edin. (örn: TV'nize bağlı bir HDMI varsa, kablo kutunuzun ses seçeneğini HDMI olarak ayarlamamız gerekebilir.● DVI - HDMI kablosu kullanıyorsanız, ayrı bir ses kablosu gerekir.● Ses seviyesini 30 değerinin üzerine ayarlıyorsanız, SRS işlevini devre dışı bırakın.● Fişi kulaklık jakından çıkarın. (TV'nizde mevcutsa)
Hoparlörden ses geliyor.	<ul style="list-style-type: none">● Kablo bağlantılarını kontrol edin. Ses girişine bir video kablosu bağlanmadığından emin olun.● Anten/Kablo bağlantısı için, sinyal kuvvetini kontrol edin. Düşük sinyal seviyesi ses bozukluğuna yol açabilir.

Sorun	Çözüm
Resim Yok, Video Yok	
TV açılmıyor.	<ul style="list-style-type: none"> AC güç kablosu fişinin duvardaki prize ve TV'ye düzgün bir şekilde takıldığından emin olun. Prizin çalıştığından emin olun. Uzaktan kumandanın düzgün bir şekilde çalıştığından emin olmak için, TV'deki POWER düğmesine basın. TV açılırsa, bu durum Uzaktan Kumandadan kaynaklanıyor olabilir. Uzaktan Kumanda sorununu çözmek için, aşağıdaki 'Uzaktan Kumanda çalışmıyor' bölümüne bakın.
TV otomatik olarak kapanıyor.	<ul style="list-style-type: none"> Kapanış Ayarı ayarının Kurulum menüsünde Açık olarak ayarlanıp ayarlanmadığını kontrol edin. TV, PC'nize bağlanmışsa PC güç ayarlarınızı kontrol edin. AC güç kablosu fişinin duvardaki prize ve TV'ye düzgün bir şekilde takıldığından emin olun. Anten/Kablo bağlantısından yaklaşık 10 ~ 15 dakika boyunca hiçbir sinyal alınmazsa, TV kapatılır.
Resim/Video yok.	<ul style="list-style-type: none"> Kablo bağlantılarını kontrol edin (TV'nin ve harici cihazların tüm kablolarını çıkarın ve tekrar takın). Harici cihazınızın (Kablo/Set Üstü Kutu, DVD, Blu-ray vb.) video çıkışını TV girişine yapılan bağlantılarla eşleştirecek şekilde ayarlayın. Örneğin, harici cihazın çıkışı: HDMI, TV'nin girişi: HDMI. Bağlanan cihazınızın açık olduğundan emin olun. TV uzaktan kumandasının SOURCE düğmesine basarak TV'nin doğru kaynağını seçtiğinizden emin olun.
RF (Kablo/Anten) Bağlantısı	
Tüm kanalları alamıyor.	<ul style="list-style-type: none"> Anten kablosunun doğru bir şekilde bağlandığından emin olun. Kanal listesine mevcut kanalları eklemek için, lütfen Plug & Play işlemini deneyin. MENU - Kurulum - Plug & Play bölümüne gidin ve mevcut tüm kanallar kaydedilinceye kadar bekleyin. Antenin düzgün bir şekilde konumlandırıldığına onaylayın.
Resim bozuk : makroblok, küçük blok, noktalar, piksellenme	<ul style="list-style-type: none"> Video içeriklerinin sıkıştırılması özellikle de spor programları ve aksiyon filmleri gibi hızlı hareket eden görüntüler üzerinde resim bozulmasına yol açabilir. Düşük sinyal resim bozukluğuna yol açabilir. Bu TV'yle ilgili bir sorun değildir.
PC Bağlantısı	
'Desteklenmeyen Mod' mesajı.	<ul style="list-style-type: none"> PC'nizin çıkış çözünürlüğünü ve frekansını TV tarafından desteklenen çözünürlüklere uygun olacak şekilde ayarlayın.
PC bağlı olmasa bile her zaman kaynak listesinde gösterilir.	<ul style="list-style-type: none"> Bu normaldir; PC, bir PC bağlı olmasa bile her zaman kaynak listesinde gösterilir.
HDMI bağlantısıyla video düzgün, ancak hiç ses yok.	<ul style="list-style-type: none"> PC'nizdeki ses çıkış ayarını kontrol edin.
Ağ Bağlantısı (modellere bağlı olarak)	
Kablosuz ağ bağlantı hatası.	<ul style="list-style-type: none"> Kablosuz ağı kullanmak için, Samsung Kablosuz USB güvenlik cihazı gerekiyor. Ağ Bağlantısının Kablosuz olarak ayarlandığından emin olun. TV kablosuz bir IP paylaşımcısıyla (Yönlendirici) bağlanmalıdır.

Sorun	Çözüm
Diğerleri	
Resim tam ekran olarak görüntülenmiyor.	<ul style="list-style-type: none"> Yüksek kalitede SD (4:3) içerikleri görüntülenirken, HD kanallarında her bir kenar üzerinde siyah çubuklar görüntülenir. TV'nizden farklı açılı oranlarına sahip filmlerde Üst ve Alt kısımda siyah çubuklar görüntülenir. Harici cihazınızdaki ve TV'nizdeki resim boyutu seçeneğini tam ekran olarak ayarlayın.
Uzaktan kumanda çalışmıyor.	<ul style="list-style-type: none"> Uzaktan kumanda pillerini doğru polaritede (+ -) olacak şekilde değiştirin. Uzaktan kumandanın üzerinde bulunan iletim penceresini temizleyin. Uzaktan kumandayı TV'den 1,5-2 m uzaktayken kullanmayı deneyin.
TV gücü veya ses düzeyi Kablo/Set üstü kutusu uzaktan kumandasıyla kontrol edilemiyor.	<ul style="list-style-type: none"> Kablo/Set üstü kutusu uzaktan kumandasını TV'yi çalıştıracak şekilde programlayın. SAMSUNG TV kodu için, Kablolu TV/Uydu kullanıcı kılavuzuna bakın.
'Desteklenmeyen Mod' mesajı.	<ul style="list-style-type: none"> TV'nin desteklenen çözünürlüğünü kontrol edin ve harici cihazın çıktı çözünürlüğünü uygun şekilde ayarlayın. Bu kılavuzdaki çözünürlük ayarlarına bakın.
TV'den gelen plastik kokusu.	<ul style="list-style-type: none"> Bu koku normaldir ve zaman içinde geçecektir.
TV Sinyal Bilgileri , Self Diagnostic Test menüsünde mevcut değil.	<ul style="list-style-type: none"> Bu işlem yalnızca Anten (RF/Koaks) bağlantılı dijital kanallar için mevcuttur.
TV sağ veya sol tarafa eğiliyor.	<ul style="list-style-type: none"> Stand tabanını TV'den çıkarın ve tekrar takın.
Stand tabanı takılmıyor.	<ul style="list-style-type: none"> TV'nin düzgün bir yüzeyde konumlandırıldığından emin olun. Vidalar TV'den çıkarılmıyorsa, lütfen miknatsız tornavida kullanın.
Kanal menüsü gri. (mevcut değil)	<ul style="list-style-type: none"> Kanal menüsü yalnızca TV kaynağı seçili olduğunda mevcuttur.
Ayarlarınız her 30 dakikada bir veya her TV kapatıldığında kaybolur.	<ul style="list-style-type: none"> TV Dükkan Demo modundaydıysa, ses ve resim ayarlarını her 30 dakikada bir sıfırlar. Lütfen Dükkan Demo modunu, Plug & Play prosedüründeki Evde Kullanım moduyla değiştirin. TV modunu seçmek için, SOURCE düğmesine basın, MENU → Kurulum → Plug & Play → ENTER  bölümüne gidin.
Geçici ses veya görüntü kaybı.	<ul style="list-style-type: none"> Kablo bağlantılarını kontrol edin ve tekrar bağlayın. Çık sıkı veya ince kablo kullanımı nedeniyle olabilir. Kabloların uzun süreli kullanım için yeterince esnek olduğundan emin olun. Duvar montajıysa, 90 derecelik konektörlere sahip kablolar kullanmanızı öneririz.
TV ekranını çevreleyen çerçevenin kenarlarına yakından baktığınızda küçük partiküller görebilirsiniz.	<ul style="list-style-type: none"> Bu ürün tasarımının bir parçasıdır ve kusur değildir.
PIP menüsü mevcut değil.	<ul style="list-style-type: none"> PIP işlevi, yalnızca bir HDMI, PC veya komponentler kaynağı izliyorsanız mevcuttur.
CAM CARD(CI/CI+) ile 'Karışmış sinyal' veya 'Sinyal yok/Güçsüz sinyal'.	<ul style="list-style-type: none"> CAM'ın genel arayüz yuvasına takılı CI(CI+) Kartı olduğundan emin olun. CAM'ı TV'den çekin ve yuvaya tekrar takın.
Kapatıldıktan 45 dakika sonra, TV kendiliğinden açılıyor.	<ul style="list-style-type: none"> Bu normaldir, TV işleme sırasında yüklenen güvenlik duvarını güncellemek için OTA (Over The Air) işlevini kendiliğinden çalıştırır.
Tekrarlanan resim/ses sorunu.	<ul style="list-style-type: none"> Sinyali/kaynağı kontrol edin ve değiştirin.

☞ TFT LCD paneli, karmaşık bir üretim teknolojisi gerektiren iç piksellerden oluşan bir panel kullanmaktadır. Bununla birlikte, ekranda birkaç parlak veya karanlık piksel bulunabilir. Bu piksellerin ürünün performansına olumsuz etkisi olmaz.

Teknik Özellikler

Model Adı	LE32B650T2WXXC, LE32B651T3WXXC, LE32B652T4WXXC, LE32B653T5WXXC	LE37B650T2WXXC
Ekran Boyutu (Çapraz)	32 inches	37 inches
PC Çözünürlüğü (En iyi)	1920 x 1080 @ 60 Hz	1920 x 1080 @ 60 Hz
Ses Çıkış	10 W X 2	10 W X 2
Boyutlar (GxDxY) Gövde Standla	803 X 77 X 545 mm 803 X 239 X 601 mm	927 X 78 X 608 mm 927 X 255 X 668 mm
Ağırlık Standla	14 kg	17 kg
Çevre Koşulları Çalışma Sıcaklığı Çalışma Nem Oranı Saklama Sıcaklığı Saklama Nem Oranı	10°C ila 40°C (50°F ila 104°F) %10 ile %80 arası, yoğunlaşmayan -20°C ila 45°C (-4°F ila 113°F) %5 ile %95 arası, yoğunlaşmayan	
Döner Stand (Sol / Sağ)	-20° ~ 20°	

Model Adı	LE40B650T2WXXC, LE40B651T3WXXC, LE40B652T4WXXC, LE40B653T5WXXC	LE46B650T2WXXC, LE46B651T3WXXC, LE46B652T4WXXC, LE46B653T5WXXC
Ekran Boyutu (Çapraz)	40 inches	46 inches
PC Çözünürlüğü (En iyi)	1920 x 1080 @ 60 Hz	1920 x 1080 @ 60 Hz
Ses Çıkış	10 W X 2	10 W X 2
Boyutlar (GxDxY) Gövde Standla	995 X 79 X 650 mm 995 X 255 X 706 mm	1126 X 79 X 730 mm 1126 X 277 X 783 mm
Ağırlık Standla	19 kg	25 kg
Çevre Koşulları Çalışma Sıcaklığı Çalışma Nem Oranı Saklama Sıcaklığı Saklama Nem Oranı	10°C ila 40°C (50°F ila 104°F) %10 ile %80 arası, yoğunlaşmayan -20°C ila 45°C (-4°F ila 113°F) %5 ile %95 arası, yoğunlaşmayan	
Döner Stand (Sol / Sağ)	-20° ~ 20°	

Model Adı	LE55B651T3WXXC, LE55B652T4WXXC, LE55B653T5WXXC
Ekran Boyutu (Çapraz)	55 inches
PC Çözünürlüğü (En iyi)	1920 x 1080 @ 60 Hz
Ses Çıkış	15 W X 2
Boyutlar (GxDxY) Gövde Standla	1311 X 80 X 842 mm 1311 X 305 X 895 mm
Ağırlık Standla	34 kg
Çevre Koşulları Çalışma Sıcaklığı Çalışma Nem Oranı Saklama Sıcaklığı Saklama Nem Oranı	10°C ila 40°C (50°F ila 104°F) %10 ile %80 arası, yoğunlaşmayan -20°C ila 45°C (-4°F ila 113°F) %5 ile %95 arası, yoğunlaşmayan
Döner Stand (Sol / Sağ)	-20° ~ 20°

☑ Tasarım ve özellikler önceden haber verilmeden değiştirilebilir.

☑ Bu cihaz, bir Sınıf B dijital cihaz aparatıdır.

☑ Güç kaynağı ve Güç Tüketimi için ürün üzerindeki etikete bakın.

İthalatçı Firma



**ANADOLU
ELEKTRONİK**

ANADOLU ELEKTRONİK ALETLER PAZARLAMA VE TİCARET A.Ş.

Esentepe Mah. Anadolu Cad. No: 5 PK38 34870 Kartal-İstanbul/TÜRKİYE
Tel: +90 (216) 586 78 00 Fax: +90 (216) 473 60 32
bilgi@anadoluelektronik.com.tr



EEE Yönetmeliğine
Uygunudur.

Bu ürünün ortalama yaşam süresi 10 yıldır.

İmalatçı	SAMSUNG ELECTRONICS CO., LTD. 416 Maetan-3 Dong, Yeongtong-Gu, Suwon City Gyeonggi-Do, Korea, 443-742 Tel: +82-2-2255-0114 / Fax: +82-2-2255-0117	
Model code	LVD	EMC
LE32B650T2WXXC / LE32B651T3WXXC / LE32B652T4WXXC / LE32B653T5WXXC	NEMKO Korea Co.,Ltd Co.,Ltd	Samsung Electronics co., Ltd.
LE37B650T2WXXC	KTL(Korea Testing Laboratory)	Samsung Electronics co., Ltd.
LE40B650T2WXXC / LE40B651T3WXXC / LE40B652T4WXXC / LE40B653T5WXXC	NEMKO Korea Co.,Ltd Co.,Ltd	CTK Co., Ltd.
LE46B650T2WXXC / LE46B651T3WXXC / LE46B652T4WXXC	KTL(Korea Testing Laboratory)	CTK Co., Ltd.
LE46B653T5WXXC		DIGITAL EMC CO., LTD.
LE55B651T3WXXC / LE55B652T4WXXC / LE55B653T5WXXC	KTL(Korea Testing Laboratory)	Samsung Electronics co., Ltd.
NEMKO Korea Co.,Ltd	296, Osan-Ri, Mohyeon-Myeon, Cheoin-Gu, Yongin-Si, Gyeonggi-Do, Korea 449-582 Tel: + 82-31-322-2333 / Fax: +82-31-322-2332	
KTL(Korea Testing Laboratory)	222-13, Guro-3dong, Guro-gu, Seoul, 152-718, Korea Tel: +82-2-860-1114 / Fax: +82-2-838-2675	
DIGITAL EMC CO., LTD.	683-3, Yubang-Dong, Yongin-Si, Kyunggi-Do, Korea. 449-080 Tel: +82-31-321-2664 / Fax: +82-31-321-1664	
CTK Co., Ltd.	386-1, Ho-dong, Cheoin-gu, Yongin-si, Gyeonggi-do, 449-100, Korea Tel: +82-31-339-9970 / Fax: +82-31-339-9855	
Samsung Electronics co., Ltd.	Suwon EMC test Lab 416 Maetan-3 Dong, Yeongtong-Gu, Suwon-City Gyeonggi-Do, Korea, 443-742 Tel: +82-31-200-2185 / Fax: +82-31-200-2189	

***Bu sayfa bilerek boş
bırakılmıştır.***



Correct Disposal of This Product (Waste Electrical & Electronic Equipment)

(Applicable in the European Union and other European countries with separate collection systems) This marking on the product, accessories or literature indicates that the product and its electronic accessories (e.g. charger, headset, USB cable) should not be disposed of with other household waste at the end of their working life. To prevent possible harm to the environment or human health from uncontrolled waste disposal, please separate these items from other types of waste and recycle them responsibly to promote the sustainable reuse of material resources. Household users should contact either the retailer where they purchased this product, or their local government office, for details of where and how they can take these items for environmentally safe recycling. Business users should contact their supplier and check the terms and conditions of the purchase contract. This product and its electronic accessories should not be mixed with other commercial wastes for disposal.

[English]



Les bons gestes de mise au rebut de ce produit (Déchets d'équipements électriques et électroniques)

(Applicable dans les pays de l'Union Européenne et dans d'autres pays européens pratiquant le tri sélectif)

Ce symbole sur le produit, ses accessoires ou sa documentation indique que ni le produit, ni ses accessoires électroniques usagés (chargeur, casque audio, câble USB, etc.) ne peuvent être jetés avec les autres déchets ménagers. La mise au rebut incontrôlée des déchets présentant des risques environnementaux et de santé publique, veuillez séparer vos produits et accessoires usagés des autres déchets. Vous favoriserez ainsi le recyclage de la matière qui les compose dans le cadre d'un développement durable. Les particuliers sont invités à contacter le magasin leur ayant vendu le produit ou à se renseigner auprès des autorités locales pour connaître les procédures et les points de collecte de ces produits en vue de leur recyclage. Les entreprises et professionnels sont invités à contacter leurs fournisseurs et à consulter les conditions de leur contrat de vente. Ce produit et ses accessoires ne peuvent être jetés avec les autres déchets professionnels et commerciaux.

[Français]



Korrekte Entsorgung von Altgeräten (Elektroschrott)

(In den Ländern der Europäischen Union und anderen europäischen Ländern mit einem separaten Sammelsystem)

Die Kennzeichnung auf dem Produkt, Zubehörteilen bzw. auf der dazugehörigen Dokumentation gibt an, dass das Produkt und Zubehörteile (z. B. Ladegerät, Kopfhörer, USB-Kabel) nach ihrer Lebensdauer nicht zusammen mit dem normalen Haushaltsmüll entsorgt werden dürfen. Entsorgen Sie dieses Gerät und Zubehörteile bitte getrennt von anderen Abfällen, um der Umwelt bzw. der menschlichen Gesundheit nicht durch unkontrollierte Müllbeseitigung zu schaden. Helfen Sie mit, das Altgerät und Zubehörteile fachgerecht zu entsorgen, um die nachhaltige Wiederverwertung von stofflichen Ressourcen zu fördern. Private Nutzer wenden sich an den Händler, bei dem das Produkt gekauft wurde, oder kontaktieren die zuständigen Behörden, um in Erfahrung zu bringen, wo Sie das Altgerät bzw. Zubehörteile für eine umweltfreundliche Entsorgung abgeben können. Gewerbliche Nutzer wenden sich an ihren Lieferanten und gehen nach den Bedingungen des Verkaufsvertrags vor. Dieses Produkt und elektronische Zubehörteile dürfen nicht zusammen mit anderem Gewerbemüll entsorgt werden.

[Deutsch]



Correcte verwijdering van dit product (elektrische & elektronische afvalapparatuur)

Dit merkteken op het product, de accessoires of het informatiemateriaal duidt erop dat het product en zijn elektronische accessoires (bv. lader, headset, USB-kabel) niet met ander huishoudelijk afval verwijderd mogen worden aan het einde van hun gebruiksduur. Om mogelijke schade aan het milieu of de menselijke gezondheid door ongecontroleerde afvalverwijdering te voorkomen, moet u deze artikelen van andere soorten afval scheiden en op een verantwoorde manier recyclen, zodat het duurzame hergebruik van materiaalbronnen wordt bevorderd. Huishoudelijke gebruikers moeten contact opnemen met de winkel waar ze dit product hebben gekocht of met de gemeente waar ze wonen om te vernemen waar en hoe ze deze artikelen milieuvriendelijk kunnen laten recyclen. Zakelijke gebruikers moeten contact opnemen met hun leverancier en de algemene voorwaarden van de koopovereenkomst nalezen. Dit product en zijn elektronische accessoires mogen niet met ander bedrijfsafval voor verwijdering worden gemengd.

[Nederlands]



Corretto smaltimento del prodotto (rifiuti elettrici ed elettronici)

(Applicabile nell'Unione Europea e in altri paesi europei con sistema di raccolta differenziata)

Il marchio riportato sul prodotto, sugli accessori o sulla documentazione indica che il prodotto e i relativi accessori elettronici (quali caricabatterie, cuffia e cavo USB) non devono essere smaltiti con altri rifiuti domestici al termine del ciclo di vita. Per evitare eventuali danni all'ambiente o alla salute causati dall'inopportuno smaltimento dei rifiuti, si invita l'utente a separare il prodotto e i suddetti accessori da altri tipi di rifiuti e a riciclarli in maniera responsabile per favorire il riutilizzo sostenibile delle risorse materiali. Gli utenti domestici sono invitati a contattare il rivenditore presso il quale è stato acquistato il prodotto o l'ufficio locale preposto per tutte le informazioni relative alla raccolta differenziata e al riciclaggio per questo tipo di materiali. Gli utenti aziendali sono invitati a contattare il proprio fornitore e verificare i termini e le condizioni del contratto di acquisto. Questo prodotto e i relativi accessori elettronici non devono essere smaltiti unitamente ad altri rifiuti commerciali.

[Italiano]



Eliminación correcta de este producto (Residuos de aparatos eléctricos y electrónicos)

(Aplicable en la Unión Europea y en países europeos con sistemas de recogida selectiva de residuos)

La presencia de este símbolo en el producto, accesorios o material informativo que lo acompañan, indica que al finalizar su vida útil ni el producto ni sus accesorios electrónicos (como el cargador, cascos, cable USB) deberán eliminarse junto con otros residuos domésticos. Para evitar los posibles daños al medio ambiente o a la salud humana que representa la eliminación incontrolada de residuos, separe estos productos de otros tipos de residuos y recícelos correctamente. De esta forma se promueve la reutilización sostenible de recursos materiales. Los usuarios particulares pueden contactar con el establecimiento donde adquirieron el producto o con las autoridades locales pertinentes para informarse sobre cómo y dónde pueden llevarlo para que sea sometido a un reciclaje ecológico y seguro. Los usuarios comerciales pueden contactar con su proveedor y consultar las condiciones del contrato de compra. Este producto y sus accesorios electrónicos no deben eliminarse junto a otros residuos comerciales.

[Español]



Eliminação Correta Deste Produto (Resíduos de Equipamentos Elétricos e Eletrônicos)

Esta marca apresentada no produto, nos acessórios ou na literatura – indica que o produto e os seus acessórios eletrónicos (por exemplo, o carregador, o auricular, o cabo USB) não deverão ser eliminados juntamente com os resíduos domésticos no final do seu período de vida útil. Para impedir danos ao ambiente ou à saúde humana causados pela eliminação incontrolada de resíduos, deverá separar estes equipamentos de outros tipos de resíduos e reciclá-los de forma responsável, para promover uma reutilização sustentável dos recursos materiais. Os utilizadores domésticos deverão contactar o estabelecimento onde adquiriram este produto ou as entidades oficiais locais para obterem informações sobre onde e de que forma podem entregar estes equipamentos para permitir efectuar uma reciclagem segura em termos ambientais. Os utilizadores profissionais deverão contactar o seu fornecedor e consultar os termos e condições do contrato de compra. Este produto e os seus acessórios eletrónicos não deverão ser misturados com outros resíduos comerciais para eliminação.

[Português]



Ustrezno odstranjanje tega izdelka (odpadna električna in elektronska oprema)

Oznaka na izdelku, dodatni opremi ali dokumentaciji pomeni, da izdelka in njegove elektronske dodatne opreme (npr. električni polnilnik, slušalke, kabel USB) ob koncu dobe uporabe ni dovoljeno odvreči med gospodinjske odpadke. Te izdelke ločite od drugih vrst odpadkov in jih odgovorno predajte v recikliranje ter tako spodbudite trajnostno vnovično uporabo materialnih virov. Tako boste preprečili morebitno tveganje za okolje ali zdravje ljudi zaradi nenadzorovane odstranitve odpadkov. Uporabniki v gospodinjstvih naj se za podrobnosti o tem, kam in kako lahko te izdelke predajo v okolju prijazno recikliranje, obrnejo na trgovino, kjer so izdelek kupili, ali na krajevni upravni organ. Poslovni uporabniki naj se obrnejo na dobavitelja in preverijo pogoje kupne pogodbe. Tega izdelka in njegove elektronske dodatne opreme pri odstranjanju ni dovoljeno mešati z drugimi gospodarskimi odpadki.

[Slovenščina]



Korrekt avfallshandtering av produkten (elektriska och elektroniska produkter)

Denna markering på produkten, tillbehören och i manualen anger att produkten och de elektroniska tillbehören (t.ex. laddare, headset, USB-kabel) inte bör sorteras tillsammans med annat hushållsavfall när de kasseras. Till förebyggande av skada på miljö och hälsa bör dessa föremål hanteras separat för ändamålsenlig återvinning av beståndsdelarna. Hushållsanvändare bör kontakta den återförsäljare som sålt produkten eller sin kommun för vidare information om var och hur produkten och tillbehören kan återvinnas på ett miljösäkert sätt. Företagsanvändare bör kontakta leverantören samt verifiera angivna villkor i köpekontraktet. Produkten och de elektroniska tillbehören bör inte hanteras tillsammans med annat kommersiellt avfall.

[Svenska]



Korrekt affaldsbortskaffelse af dette produkt (elektrisk & elektronisk udstyr)

Mærket på dette produkt, på tilbehør eller i den medfølgende dokumentation betyder, at produktet og elektronisk tilbehør hertil (f.eks. oplader, hovedsæt, USB-ledning) ikke må bortskaffes sammen med almindeligt husholdningsaffald ved slutten af levetiden. For at undgå skadelige miljø- eller sundhedspåvirkninger på grund af ukontrolleret affaldsbortskaffelse skal ovennævnte bortskaffes særskilt fra andet affald og indleveres behørigt til fremme for bæredygtig materialegeninding. Forbrugere bedes kontakte forhandleren, hvor de har købt produktet, eller kommunen for oplysning om, hvor og hvordan de kan indlevere ovennævnte med henblik på miljøforsvarlig genvinding. Virksomheder bedes kontakte leverandøren og læse betingelserne og vilkårene i købekontrakten. Dette produkt og elektronisk tilbehør hertil bør ikke bortskaffes sammen med andet erhvervsaffald.

[Dansk]



Korrekt avhending av dette produktet (Avfall fra elektrisk og elektronisk utstyr)

Denne merkingen som vises på produktet, dets tilbehør eller dokumentasjon, indikerer at produktet eller det elektroniske tilbehøret (for eksempel lader, headset, USB-kabel) ikke skal kastes sammen med annet husholdningsavfall ved slutten av levetiden. For å hindre potensiell skade på miljøet eller helseskader grunnet ukontrollert avfallsavhending ber vi om at dette avfallet holdes adskilt fra andre typer avfall og resirkuleres på ansvarlig måte for å fremme bærekraftig gjenbruk av materielle ressurser. Private forbrukere bør kontakte enten forhandleren de kjøpte produktet av, eller lokale myndigheter, for detaljer om hvor og hvordan disse artiklene kan resirkuleres på en miljøvennlig måte. Forretningsbrukere bør kontakte sin leverandør og undersøke vilkårene i kjøpskontrakten. Dette produktet og det elektroniske tilbehøret skal ikke blandes med annet kommersielt avfall som skal kastes.

[Norsk]



Tuoteen turvallinen hävittäminen (elektroniikka ja sähkölaitteet)

Oheinen merkintä tuotteessa, lisävarusteissa tai käyttöohjeessa merkitsee, että tuotetta tai lisävarusteina toimitettavia sähkölaitteita (esim. laturia, kuulokkeita tai USB kaapelia) ei saa hävittää kotitalousjätteen mukana niiden käyttöiän päätyttyä. Virheellisestä jätteenkäsittelystä ympäristölle ja terveydelle aiheutuvien haittojen välttämiseksi tuote ja lisävarusteet on erotettava muusta jätteestä ja kierrätettävä kestävän kehityksen mukaista uusiokäyttöä varten. Kotikäyttäjät saavat lisätietoja tuotteen ja lisävarusteiden turvallisesta kierrätyksestä ottamalla yhteyttä tuotteen myyneeseen jälleenmyyjään tai paikalliseen ympäristöviranomaiseen. Yrityskäyttäjien tulee ottaa yhteyttä tavarantoimittajaan ja selvittää hankintasopimuksen ehdot. Tuotetta tai sen lisävarusteita ei saa hävittää muun kaupallisen jätteen seassa.

[Suomi]



A termék hulladékba helyezésenek módszere(WEEE – Elektromos és elektronikus berendezések hulladékai)

Ez a jelzés a terméken, tartozékain vagy dokumentációján arra utal, hogy hasznos élettartama végén a terméket és elektronikus tartozékait (pl. töltőegység, fejhallgató, USB kábel) nem szabad a háztartási hulladékkal együtt kidobni. A szabálytalan hulladékba helyezés által okozott környezeti- és egészségkárosodás megelőzése érdekében ezeket a tárgyakat különítse el a többi hulladéktól, és felelősségteljesen gondoskodjon az újrahasznosításukról az anyagi erőforrások fenntartható újrafelhasználásának elősegítése érdekében. A háztartási felhasználók a termék forgalmazójától vagy a helyi önkormányzati szervektől kérjenek tanácsot arra vonatkozóan, hová és hogyan vihetik el az elhasznált termékeket a környezetvédelmi szempontból biztonságos újrahasznosítás céljából. Az üzleti felhasználók lépjenek kapcsolatba beszállítójukkal, és vizsgálják meg az adásvételi szerződés feltételeit. Ezt a terméket és tartozékait nem szabad az egyéb közületi hulladékkal együtt kezelni.

[Magyar]



Prawidłowe usuwanie produktu (zużyty sprzęt elektryczny i elektroniczny)

To oznaczenie umieszczone na produkcie, akcesoriach lub dokumentacji oznacza, że po zakończeniu eksploatacji należy tego produktu ani jego akcesoriów (np. ładowarki, zestawu słuchawkowego, przewodu USB) wyrzucić wraz ze zwykłymi odpadami gospodarstwa domowego. Aby uniknąć szkodliwego wpływu na środowisko naturalne i zdrowie ludzi wskutek niekontrolowanego usuwania odpadów, prosimy o oddzielenie tych przedmiotów od odpadów innego typu oraz o odpowiedzialny recykling i praktykowanie ponownego wykorzystania materiałów. W celu uzyskania informacji na temat miejsca i sposobu bezpiecznego dla środowiska recyklingu tych przedmiotów, użytkownicy w gospodarstwach domowych powinni skontaktować się z punktem sprzedaży detalicznej, w którym dokonali zakupu produktu, lub z organem władz lokalnych. Użytkownicy w firmach powinni skontaktować się ze swoim dostawcą i sprawdzić warunki umowy zakupu. Produktu ani jego akcesoriów nie należy usuwać razem z innymi odpadami komercyjnymi.

[Polski]

Σωστή Απόρριψη αυτού του Προϊόντος (Απόβλητα Ηλεκτρικού & Ηλεκτρονικού Εξοπλισμού)

(Ισχύει για την Ευρωπαϊκή Ένωση και για άλλες ευρωπαϊκές χώρες με χωριστά συστήματα συλλογής) Αυτό το σήμα που εμφανίζεται επάνω στο προϊόν, στα εξαρτήματά του ή στα εγχειρίδια που το συνοδεύουν, υποδεικνύει ότι το προϊόν και τα ηλεκτρονικά του εξαρτήματα (π.χ. φορτιστής, ακουστικά, καλώδιο USB) δεν θα πρέπει να ρίπνεται μαζί με τα υπόλοιπα οικιακά απορρίμματα μετά το τέλος του κύκλου ζωής τους. Προκειμένου να αποφευχθούν ενδεχόμενες βλαβερές συνέπειες στο περιβάλλον ή την υγεία εξαιτίας της ανεξέλεγκτης διάθεσης απορριμμάτων, σας παρακαλούμε να διαχωρίσετε αυτά τα προϊόντα από άλλους τύπους απορριμμάτων και να τα ανακυκλώσετε, ώστε να βοηθήσετε στην βιώσιμη επαναχρησιμοποίηση των υλικών πόρων. Οι οικιακοί χρήστες θα πρέπει να έλθουν σε επικοινωνία είτε με το κατάστημα απ' όπου αγόρασαν αυτό το προϊόν, είτε με τις κατά τόπους υπηρεσίες, προκειμένου να πληροφορηθούν τις λεπτομέρειες σχετικά με τον τόπο και τον τρόπο με τον οποίο μπορούν να δώσουν αυτά τα προϊόντα για ασφαλή προς το περιβάλλον ανακύκλωση. Οι επιχειρήσεις-χρήστες θα πρέπει να έλθουν σε επαφή με τον προμηθευτή τους και να ελέγξουν τους όρους και τις προϋποθέσεις του συμβολαίου αγοράς. Αυτό το προϊόν και τα ηλεκτρονικά του εξαρτήματα δεν θα πρέπει να αναμειγνύονται με άλλα συνήθισμένα απορρίμματα προς διάθεση.



[Ελληνικά]

Правилно третиране на изделието след края на експлоатационния му живот

(Отпадъци, представляващи електрическо и електронно оборудване)(Важи за държавите на Европейския съюз и други европейски държави със системи за разделно сметосъбиране)

Този знак, поставен върху изделието, негови принадлежности или печатни материали, означава, че продуктът и принадлежностите (например зарядно устройство, слушалки, USB кабел) не бива да се изхвърлят заедно с другите битови отпадъци, когато изтече експлоатационният му живот. Отделяйте тези устройства от другите видове отпадъци и ги предавайте за рециклиране. Спазвайки това правило не излагате на опасност здравето на други хора и предпазвате околната среда от замърсяване, предизвикано от неконтролно изхвърляне на отпадъци. Освен това, подобно отговорно поведение създава възможност за повторно (екологично съобразно) използване на материалните ресурси. Домашните потребители трябва да се свържат с търговеца на дребно, от когото са закупили изделието, или със съответната местна държавна агенция, за да получат подробни инструкции къде и кога могат да занесат тези устройства за рециклиране, безопасно за околната среда. Корпоративните потребители следва да се свържат с доставчика си и да проверят условията на договора за покупка. Това изделие и неговите електронни принадлежности не бива да се смесват с другите отпадъци на търговското предприятие.



[Български]

Správná likvidace výrobku (Elektrický a elektronický odpad)

Toto označení na výrobku, jeho příslušenství nebo dokumentaci znamená, že výrobek a jeho elektronické příslušenství (například nabíječku, náhlavní sada, USB kabel) je po skončení životnosti zakázáno likvidovat jako běžný komunální odpad. Možným negativním dopadem na životní prostředí nebo lidské zdraví způsobeným nekontrolovanou likvidací zabráníte oddělením zmíněných produktů od ostatních typů odpadu a jejich zodpovědnou recyklací za účelem udržitelného využívání druhotných surovin. Uživatelé z řad domácností by si měli od prodejce, u něhož produkt zakoupili, nebo u příslušného městského úřadu vyžádat informace, kde a jak mohou tyto výrobky odevzdat k bezpečné ekologické recyklaci. Podnikoví uživatelé by měli kontaktovat dodavatele a zkontrolovat všechny podmínky kupní smlouvy. Tento výrobek a jeho elektronické příslušenství nesmí být likvidován spolu s ostatním průmyslovým odpadem.



[Čeština]

Správná likvidácia tohoto výrobku (Elektrotechnický a elektronický odpad)

(Platné pre Európsku úniu a ostatné európske krajiny so systémom triedeného odpadu)

Toto označenie na výrobku, príslušenstve alebo v sprievodnej brožúre hovorí, že po skončení životnosti by produkt ani jeho elektronické príslušenstvo (napr. nabíjačka, náhlavná súprava, USB kábel) nemali byť likvidované s ostatným domovým odpadom. Prípadnému poškodeniu životného prostredia alebo ľudského zdravia môžete predísť tým, že budete tieto výrobky oddeľovať od ostatného odpadu a vrátiť ich na recykláciu. Používatelia v domácnostiach by pre podrobnejšie informácie, ako ekologicky bezpečne naložiť s týmito výrobkami, mali kontaktovať buď predajcu, ktorý im ich predal, alebo príslušný úrad v mieste ich bydliska. Priemyselní používatelia by mali kontaktovať svojho dodávateľa a preveriť si podmienky kúpnej zmluvy. Tento výrobok a ani jeho elektronické príslušenstvo by nemali byť likvidované spolu s ostatným priemyselným odpadom.



[Slovensky]

Cum se elimină corect acest produs (Deșeurii de echipamente electrice și electronice)

(Aplicabil în țările Uniunii Europene și în alte țări cu sisteme de colectare selectivă)

Acest simbol de pe produs, accesorii și documentație indică faptul că produsul și accesoriile sale electronice (încărcător, căști, cablu USB) nu trebuie eliminate împreună cu alte deșeurii menajere la finalul duratei lor de utilizare. Dat fiind că eliminarea necontrolată a deșeurilor poate dauna mediului înconjurător sau sănătății umane, vă rugăm să separați aceste articole de alte tipuri de deșeurii și să le reciclați în mod responsabil, promovând astfel reutilizarea durabilă a resurselor materiale. Utilizatorii casnici trebuie să-l contacteze pe distribuitorul care le-a vândut produsul sau să se intereseze la autoritățile locale unde și cum pot să ducă aceste articole pentru a fi reciclate în mod ecologic. Utilizatorii comerciali trebuie să-și contacteze furnizorul și să consulte termenii și condițiile din contractul de achiziție. Acest produs și accesoriile sale electronice nu trebuie eliminate împreună cu alte deșeurii comerciale.



[Română]

Izstrādājuma pareiza likvidēšana (Attiecās uz nolietotām elektriskām un elektroniskām ierīcēm)

(Spēkā Eiropas Savienībā un pārējās Eiropas valstīs, kas izmanto atkritumu dalītu savākšanu)

Šis uz izstrādājuma un tā piederumiem vai pievienotajā dokumentācijā izvietotais marķējums norāda, ka izstrādājuma un tā elektroniskos piederumus (piem., uzlādes ierīci, austiņas, USB kabeli) pēc ekspluatācijas laika beigām nedrīkst likvidēt kopā ar citiem sadzīves atkritumiem. Lai nepieļautu atkritumu nekontrolētas likvidēšanas radītu vārbūvēju kaitējumu videi un cilvēku veselībai, lūdzam minētās ierīces nošķirt no citiem atkritumiem un disciplinēti nodot pienācīgai pārstrādei, tā sekmējot materiālo resursu atkārtotu izmantošanu. Lai uzzinātu, kur un kā minētās ierīces iespējams nodot ekoloģiski drošai pārstrādei, mājāsaimniecībām jāsasazinās ar izstrādājuma pārdevēju vai savu pašvaldību. Iestādēm un uzņēmumiem jāsasazinās ar izstrādājuma piegādātāju un jāiepazīstas ar pirkuma līguma nosacījumiem. Izstrādājuma un tā elektroniskos piederumus nedrīkst nodot likvidēšanai kopā ar citiem iestāžu un uzņēmumu atkritumiem.



[Latviešu]



Tinkamas šio gaminio išmetimas (elektros ir elektroninės įrangos atliekos)

Šis ženklas, pateiktas ant gaminio, jo priedų ar dokumentacijoje, nurodo, kad gaminio ir jo elektroninių priedų (pvz., įkroviklio, ausinių, USB kabelio) negalima išmesti kartu su kitomis buitinėmis atliekomis gaminio naudojimo laikui pasibaigus. Kad būtų išvengta galimos nekontroliuojamo atliekų išmetimo žalos aplinkai arba žmonių sveikatai ir skatinamas aplinką tausojantis antrinių žaliavų panaudojimas, atskirkite šiuos elementus nuo kitų rūšių atliekų ir atiduokite perdirbti. Informacijos kur ir kaip pristatyti šiuos elementus saugiai perdirbti, privatūs vartotojai turėtų kreiptis į parduotuvę, kurioje šį gaminį pirkė, arba į vietos valdžios institucijas. Verslo vartotojai turėtų kreiptis į savo tiekėją ir peržiūrėti pirkimo sutarties sąlygas. Tvarkant atliekas, šio gaminio ir jo elektroninių priedų negalima maišyti su kitomis pramoninėmis atliekomis.

[Lietuvių kalba]



Õige viis toote kasutuselt kõrvaldamiseks (elektriliste ja elektrooniliste seadmete jäätmel)

Selline tähistus tootel või selle tarvikutel või dokumentidel näitab, et toodet ega selle elektroonilisi tarvikuid (nt laadija, peakomplekt, USB-kaabel) ei tohi kasutusaja lõppemisel kõrvaldada koos muude olmejäätmetega. Selleks et vältida jäätmete kontrollimatu kõrvaldamisega seotud võimaliku kahju tekitamist keskkonnale või inimeste tervisele ning edendada materiaalsete vahendite säästvat taaskasutust, eraldage need esemed muudest jäätmetest ja suunake need vastutustundlikult taasinglusse. Kodukasutajad saavad teavet nende esemete keskkonnaohutu ringlussevõtu kohta kas toote müüjalt või keskkonnaametist. Firmad peaksid võtma ühendust tarnijaga ning kontrollima ostulepingu tingimusi ja sätteid. Toodet ega selle elektroonilisi tarvikuid ei tohi panna muude hävitamiseks mõeldud kaubandusjäätmete hulka.

[Eesti]



Correct disposal of batteries in this product

(Applicable in the European Union and other European countries with separate battery return systems.)

This marking on the battery, manual or packaging indicates that the batteries in this product should not be disposed of with other household waste at the end of their working life. Where marked, the chemical symbols Hg, Cd or Pb indicate that the battery contains mercury, cadmium or lead above the reference levels in EC Directive 2006/66. If batteries are not properly disposed of, these substances can cause harm to human health or the environment. To protect natural resources and to promote material reuse, please separate batteries from other types of waste and recycle them through your local, free battery return system.

[English]



Elimination des batteries de ce produit

(Applicable aux pays de l'Union européenne et aux autres pays européens dans lesquels des systèmes de collecte sélective sont mis en place.)

Le symbole sur la batterie, le manuel ou l'emballage indique que les batteries de ce produit ne doivent pas être éliminées en fin de vie avec les autres déchets ménagers. L'indication éventuelle des symboles chimiques Hg, Cd ou Pb signifie que la batterie contient des quantités de mercure, de cadmium ou de plomb supérieures aux niveaux de référence stipulés dans la directive CE 2006/66. Si les batteries ne sont pas correctement éliminées, ces substances peuvent porter préjudice à la santé humaine ou à l'environnement. Afin de protéger les ressources naturelles et d'encourager la réutilisation du matériel, veillez à séparer les batteries des autres types de déchets et à les recycler via votre système local de collecte gratuite des batteries.

[Français]



Korrekte Entsorgung der Batterien dieses Produkts

(In den Ländern der Europäischen Union und anderen europäischen Ländern mit einem separaten Altbatterie-Rücknahmesystem)

Die Kennzeichnung auf der Batterie bzw. auf der dazugehörigen Dokumentation oder Verpackung gibt an, dass die Batterie zu diesem Produkt nach seiner Lebensdauer nicht zusammen mit dem normalen Haushaltsmüll entsorgt werden darf. Wenn die Batterie mit den chemischen Symbolen Hg, Cd oder Pb gekennzeichnet ist, liegt der Quecksilber-, Cadmium- oder Blei-Gehalt der Batterie über den in der EG-Richtlinie 2006/66 festgelegten Referenzwerten. Wenn Batterien nicht ordnungsgemäß entsorgt werden, können sie der menschlichen Gesundheit bzw. der Umwelt schaden. Bitte helfen Sie, die natürlichen Ressourcen zu schützen und die nachhaltige Wiederverwertung von stofflichen Ressourcen zu fördern, indem Sie die Batterien von anderen Abfällen getrennt über Ihr örtliches kostenloses Altbatterie-Rücknahmesystem entsorgen.

[Deutsch]



Correcte behandeling van een gebruikte accu uit dit product

(Van toepassing op de Europese Unie en andere Europese landen met afzonderlijke inzamelingsystemen voor accu's en batterijen.)

Dit merktken op de accu, handleiding of verpakking geeft aan dat de accu in dit product aan het einde van de levensduur niet samen met ander huishoudelijk afval mag worden weggegooid. De chemische symbolen Hg, Cd of Pb geven aan dat het kwik-, cadmium- of loodgehalte in de accu hoger is dan de referentieniveaus in de Richtlijn 2006/66/EC. Indien de gebruikte accu niet op de juiste wijze wordt behandeld, kunnen deze stoffen schadelijk zijn voor de gezondheid van mensen of het milieu. Ter bescherming van de natuurlijke hulpbronnen en ter bevordering van het hergebruik van materialen, verzoeken wij u afgedankte accu's en batterijen te scheiden van andere soorten afval en voor recycling aan te bieden bij het gratis inzamelingsstelsel voor accu's en batterijen in uw omgeving.

[Nederlands]



Corretto smaltimento delle batterie del prodotto

(Applicabile nei paesi dell'Unione Europea e in altri paesi europei con sistemi di conferimento differenziato delle batterie.)

Il marchio riportato sulla batteria o sulla sua documentazione o confezione indica che le batterie di questo prodotto non devono essere smaltite con altri rifiuti domestici al termine del ciclo di vita. Dove raffigurati, i simboli chimici Hg, Cd o Pb indicano che la batteria contiene mercurio, cadmio o piombo in quantità superiori ai livelli di riferimento della direttiva UE 2006/66. Se le batterie non vengono smaltite correttamente, queste sostanze possono causare danni alla salute umana o all'ambiente. Per proteggere le risorse naturali e favorire il riutilizzo dei materiali, separare le batterie dagli altri tipi di rifiuti e riciclarle utilizzando il sistema di conferimento gratuito previsto nella propria area di residenza.

[Italiano]



Eliminación correcta de las baterías de este producto

(Aplicable en la Unión Europea y en otros países europeos con sistemas de recogida selectiva de baterías.)

La presencia de esta marca en las baterías, el manual o el paquete del producto indica que cuando haya finalizado la vida útil de las baterías no deberán eliminarse junto con otros residuos domésticos. Los símbolos químicos Hg, Cd o Pb, si aparecen, indican que la batería contiene mercurio, cadmio o plomo en niveles superiores a los valores de referencia admitidos por la Directiva 2006/66 de la Unión Europea. Si las baterías no se desechan convenientemente, estas sustancias podrían provocar lesiones personales o dañar el medioambiente. Para proteger los recursos naturales y promover el reciclaje, separe las baterías de los demás residuos y reciclelas mediante el sistema de recogida gratuito de su localidad.

[Español]



Eliminação correcta das baterias existentes neste produto

(Aplicável na União Europeia e noutros países europeus com sistemas de recolha de baterias separados.)

Esta marca, apresentada na bateria, manual ou embalagem, indica que as baterias existentes neste produto não devem ser eliminadas juntamente com os resíduos domésticos indiferenciados no final do seu período de vida útil. Onde existentes, os símbolos químicos Hg, Cd ou Pb indicam que a bateria contém mercúrio, cádmio ou chumbo acima dos níveis de referência indicados na Directiva CE 2006/66. Se as baterias não forem correctamente eliminadas, estas substâncias poderão ser prejudiciais para a saúde humana ou para o meio ambiente. Para proteger os recursos naturais e promover a reutilização dos materiais, separe as baterias dos outros tipos de resíduos e recicle-as através do sistema gratuito de recolha local de baterias.

[Português]



Ustrezno odstranjevanje baterij v tem izdelku

(Uporabno v EU in ostalih evropskih državah s sistemi ločenega odstranjevanja baterij)

Ta oznaka na bateriji, v navodilih ali na embalaži pomeni, da baterij ob izteku njihove življenjske dobe v tem izdelku ne smete odstraniti skupaj z ostalimi gospodinjstskimi odpadki. Oznake za kemijske elemente Hg, Cd ali Pb pomenijo, da baterija vsebuje živo srebro, kadmij ali svinec v količinah, ki presegajo referenčne nivoje v direktivi EC 2006/66. Če te baterije niso ustrezno odstranjene, te snovi lahko škodujejo zdravju ljudi oziroma okolju. Za zaščito naravnih virov in za vzpodbujanje ponovne uporabe materialov prosimo, ločite te baterije od ostalih odpadkov in jih oddajte na predvidenih lokalnih zbirnih reciklažnih mestih.

[Slovenščina]



Korrekt avfallshantering av batterierna i denna produkt

(Gäller EU och andra europeiska länder med särskild batteriåtervinning.) Denna markering på batteriet, i manualen eller på förpackningen

anger att batterierna i denna produkt inte bör slängas tillsammans med annat hushållsavfall. De kemiska symbolerna Hg, Cd eller Pb visar i förekommande fall att batterierna innehåller kvicksilver, kadmium eller bly i mängder överstigande de gränsvärden som anges i EU-direktivet 2006/66. Om batterierna inte slängs på ett ansvarsfullt sätt kan dessa substanser utgöra en fara för hälsa eller miljö. Hjälptill att skydda naturresurser och bidra till materialåtervinning genom att sortera batterierna separat från annat avfall och lämna in dem på en återvinningsstation.

[Svenska]

KKorrekt bortskaftelse af batterierne i dette produkt



(Gælder i EU og andre europæiske lande med særlige retursystemer for batterier.)

Mærket på dette batteri, dokumentationen eller emballagen betyder, at batterierne i dette produkt efter endt levetid ikke må bortskaftes sammen med andet husholdningsaffald. Mærkning med de kemiske symboler Hg, Cd eller Pb betyder, at batteriet indeholder kviksølv, cadmium eller bly over grænseværdierne i EU-direktiv 2006/66. Hvis batterierne ikke bortskaftes korrekt, kan disse stoffer være skadelige for menneskers helbred eller miljøet. For at beskytte naturens ressourcer og fremme genbrug, skal batterier holdes adskilt fra andre typer affald og genanvendes via dit lokale, gratis batterireturnsystem.

[Dansk]

Korrekt afhending av batterier i dette produkt



(Kommer til anvendelse i Den europæiske union og i andre europæiske land med separate systemer for retur av batterier.)

Denne merkingen på batteriet, håndboken eller emballasjen angir at batteriene i dette produktet ikke skal kastes sammen med annet husholdningsavfall ved slutten av sin levetid. Der det er merket, angir de kjemiske symbolene Hg, Cd eller Pb at batteriet inneholder kviksølv, cadmium eller bly over referansenivåene i EF-direktiv 2006/66. Hvis batteriene ikke avhendes på riktig måte, kan disse stoffene skade menneskers helse eller miljøet. For å beskytte naturressurser og for å fremme gjenbruk av materialer, ber vi deg adskille batterier fra andre typer avfall og resirkulere dem ved å levere dem på din lokale, gratis mottaksstasjon.

[Norsk]

Tuotteen paristojen oikea hävittäminen



(Koskee Euroopan Unionia ja muita Euroopan maita, joissa on erillinen paristojen palautusjärjestelmä.)

Pariston, käyttöoppaan tai pakkauksen tämä merkintä tarkoittaa, että tämän tuotteen sisältämiä paristoja ei saa hävittää muun kotitalousjätteen seassa, kun niiden käyttöikä on päättynyt. Kemiallinen symboli Hg, Cd tai Pb ilmaisee, että paristo sisältää elohopeaa, kadmiumia tai lyijyä ylin EU:n direktiivien 2006/66 viiterajojen. Jos paristoja ei hävitetä oikein, nämä aineet voivat vahingoittaa ihmisten terveyttä tai ympäristöä. Suojaa luonnonvaroja ja edistä materiaalien uusiokäyttöä - erottele paristot muusta jätteestä ja toimita ne kierrätettäviksi paikalliseen maksuttomaan paristojen palautusjärjestelmään.

[Suomi]

A termékhez tartozó akkumulátorok megfelelő ártalmatlanítása



(Az Európai Unió területén és más, önálló akkumulátorleadó rendszerrel rendelkező európai országok területén alkalmazandó.)

Az akkumulátoron, a kézikönyvön vagy a csomagoláson szereplő jelzés arra utal, hogy hasznos élettartama végén a terméket nem szabad egyéb háztartási hulladékkal együtt kidobni. Ahol szerepel a jelzés, a Hg, Cd vagy Pb kémiai elemjelölések arra utalnak, hogy az akkumulátor az EK 2006/66. számú irányelvben rögzített referenciaszintet meghaladó mennyiségű higanyt, kadmiumot vagy ólmot tartalmaz. Az akkumulátorok nem megfelelő kezelése esetén ezek az anyagok veszélyt jelenthetnek az egészségre vagy a környezetre. A természeti erőforrások megóvása és az anyagok újrafelhasználásának ösztönzése érdekében kérjük, különítse el az akkumulátorokat a többi hulladéktól és vigye vissza a helyi, ingyenes akkumulátorleadó helyre.

[Magyar]

Sposób poprawnego usuwania baterii, w które wyposażony jest niniejszy produkt



(Dotyczy obszaru Unii Europejskiej oraz innych krajów europejskich posiadających oddzielne systemy zwrotu zużytych baterii.)

Niniejsze oznaczenie na baterii, instrukcji obsługi lub opakowaniu oznacza, że po upływie okresu użytkowania baterie, w które wyposażony był dany produkt, nie mogą zostać usunięte wraz z innymi odpadami pochodzącymi z gospodarstw domowych. Przy zastosowaniu takiego oznaczenia symbole chemiczne (Hg, Cd lub Pb) wskazują, że dana bateria zawiera rtęć, kadm lub ołów w ilości przewyższającej poziomy odniesienia opisane w dyrektywie WE 2006/66. Jeśli baterie nie zostaną poprawnie zutilizowane, substancje te mogą powodować zagrożenie dla zdrowia ludzkiego lub środowiska naturalnego. Aby chronić zasoby naturalne i promować ponowne wykorzystanie materiałów, należy oddzielać baterie od innego typu odpadów i poddawać je utylizacji poprzez lokalny, bezpłatny system zwrotu baterii.

[Polski]

Συστή απόρριψη των μπαταριών αυτού του προϊόντος



(Ισχύει στην Ευρωπαϊκή Ένωση και άλλες ευρωπαϊκές χώρες με συστήματα ξεχωριστής ανακύκλωσης μπαταριών.)

Αυτή η επισήμανση πάνω στη μπαταρία, το εγχειρίδιο ή τη συσκευασία υποδεικνύει ότι οι μπαταρίες αυτού του προϊόντος δεν πρέπει να απορρίπτονται μαζί με άλλα οικιακά απορρίμματα στο τέλος του κύκλου ζωής τους. Όπου υπάρχουν, τα χημικά σύμβολα Hg, Cd ή Pb υποδεικνύουν ότι η μπαταρία περιέχει υδράργυρο, κάδμιο ή μόλυβδο πάνω από τα επίπεδα αναφοράς της Ευρωπαϊκής Οδηγίας 2006/66. Αν οι μπαταρίες δεν απορριφθούν σωστά, αυτές οι ουσίες ενδέχεται να προκαλέσουν βλαβερές συνέπειες στην ανθρώπινη υγεία ή το περιβάλλον. Παρακαλούμε διαχωρίζετε τις μπαταρίες από άλλους τύπους απορριμμάτων και ανακυκλώνετε τις μέσω του τοπικού σας, δωρεάν συστήματος ανακύκλωσης μπαταριών, για την προστασία των φυσικών πόρων και την προώθηση της επαναχρησιμοποίησης υλικών.

[Ελληνικά]

Правилно изхвърляне на батериите в този продукт



(Приложимо в Европейския съюз и други европейски държави със самостоятелни системи за връщане на батерии.)

Това обозначение върху батериията, ръководството или опаковката, показва, че батериите в този продукт не бива да се изхвърлят с другите битови отпадъци в края на техния полезен живот. Където са маркирани, химическите символи Hg, Cd или Pb показват, че батериията съдържа живак, кадмий или олово над контролните нива в Директива 2006/66 на ЕО. Ако батериите не се изхвърлят правилно, тези вещества могат да предизвикат увреждане на човешкото здраве или на околната среда. За да предпазите природните ресурси и за да съдействате за многократната употреба на материалните ресурси, моля отделяйте батериите от другите видове отпадъчни продукти и ги рециклирайте посредством Вашата локална система за безплатно връщане на батерии.

[Български]

Správná likvidace baterií v tomto výrobku

(Platí v Evropské unii a dalších evropských zemích s vlastními systémy zpětného odběru baterií.)



Tato značka na baterii, návodu nebo obalu znamená, že baterie v tomto výrobku nesmí být na konci své životnosti likvidovány společně s jiným domovním odpadem. Případně vyznačené symboly chemikálií Hg, Cd nebo Pb upozorňují na to, že baterie obsahuje rtuť, kadmium nebo olovo v množství překračujícím referenční úroveň stanovené směrnicí ES 2006/66. Pokud baterie nejsou správně zlikvidovány, mohou tyto látky poškodit zdraví osob nebo životní prostředí. Pro ochranu přírodních zdrojů a pro podporu opakovaného využívání materiálů oddělte, prosím, baterie od ostatních typů odpadu a nechte je recyklovat prostřednictvím místního bezplatného systému zpětného odběru baterií.

[Čeština]

Správná likvidácia baterií v tomto výrobku

(Aplikovateľné v krajinách Európskej únie a v ostatných európskych krajinách, v ktorých existujú systémy separovaného zberu baterií.)



Toto označenie na batérii, príručke alebo balení hovorí, že batérie v tomto výrobku by sa po skončení ich životnosti nemali likvidovať spolu s ostatným domovým odpadom. V prípade takéhoto označenia chemické symboly Hg, Cd alebo Pb znamenajú, že batéria obsahuje ortuť, kadmium alebo olovo v množstve presahujúcom referenčné hodnoty smernice 2006/66/ES. Pri nevhodnej likvidácii batérií môžu tieto látky poškodiť zdravie alebo životné prostredie. Za účelom ochrany prírodných zdrojov a podpory opätovného použitia materiálu batérie likvidujte oddelene od iných typov odpadov a recyklujte ich prostredníctvom miestneho systému bezplatného zberu batérií.

[Slovensky]

Dispoziții privind eliminarea corectă a bateriilor acestui produs

(aplicabile în Uniunea Europeană și în alte țări europene cu sisteme separate de colectare a bateriilor)



Acest marcaj de pe baterie, de pe manualul de utilizare sau de pe ambalaj indică faptul că bateriile acestui produs nu trebuie eliminate împreună cu alte deșeurii menajere la sfârșitul ciclului lor de viață. Dacă sunt marcate, simbolurile chimice Hg, Cd sau Pb indică faptul că bateria conține mercur, cadmiu sau plumb peste nivelurile de referință prevăzute în Directiva CE 2006/66. În cazul în care bateriile nu sunt eliminate corespunzător, aceste substanțe pot fi dăunătoare pentru sănătatea omului sau pentru mediu. În vederea protejării resurselor naturale și a promovării refolosirii materialelor, vă rugăm să separați bateriile de celelalte tipuri de deșeurii și să le reciclați prin intermediul sistemului gratuit de returnare a bateriilor la nivel local.

[Română]

Šis izstrādājuma bateriju pareiza utilizācija

(Piemērojama Eiropas Savienībā un citās Eiropas valstīs ar atsevišķām bateriju nodošanas sistēmām.)



Šis marķējums uz baterijas, rokasgrāmatā vai uz iepakojuma norāda, ka šīs izstrādājuma bateriju pēc tās kalpošanas laika beigām nedrīkst izmest ar citiem sadzīves atkritumiem. Ja uz baterijas ir atzīmēti ķīmiskie simboli, piem., Hg, Cd vai Pb, tie norāda, ka baterija satur dzīvsudrabu, kadmiju vai svina, kura saturs ir lielāks par EK Direktīvā 2006/66 minētajiem līmeņiem. Ja baterijas tiek nepareizi likvidētas, šīs vielas var radīt kaitējumu cilvēku veselībai vai videi. Lai aizsargātu dabas resursus un veicinātu materiālu atbilstošu izmantošanu, šķirojiet baterijas atsevišķi no citiem atkritumu veidiem un nododiet tās atbilstoši pārstrādei, izmantojot bateriju vietējo bezmaksas nodošanas sistēmu.

[Latviešu]

Tinkamas šio produkto akumuliatorių tvarkymas

(Taikoma Europos Sąjungoje ir kitose Europos šalyse, kuriose galioja atskiros akumuliatorių gražinimo sistemos.)



Šis ženklas yra pateikiamas ant akumuliatoriaus, jo dokumentacijoje ar ant pakuotės nurodo, kad šio produkto akumuliatorių, pasibaigus jų tarnavimo laikui, negalima išmesti kartu su kitomis buitinėmis atliekomis. Cheminiai simboliai Hg, Cd arba Pb rodo, kad akumuliatoriuje yra gyvsidabrio, kadmio ar švino, kurio kiekis viršija normą, nurodytą ES direktyvoje 2006/66. Jei akumuliatoriai nebus tinkamai išmesti, šios medžiagos gali sukelti žalos žmonių sveikatai ar aplinkai. Tam, kad būtų apsaugoti gamtos išteklių ir skatinamas antrinių žaliavų panaudojimas, pašome atskirti akumuliatorių nuo kitų rūšių atliekų ir atiduoti perdirti vietinėje akumuliatorių gražinimo sistemoje.

[Lietuvių kalba]

Õige viis toote akude kasutusest kõrvaldamiseks

(Rakendatav Euroopa Liidus ja teistes Euroopa riikides, kus on kasutusel spetsiaalsed akude kogumissüsteemid.)



Selline tähistus akul, dokumentidel või pakendil näitab, et toote akusid ei tohi kasutusaja lõppemisel kõrvaldada koos muude olmejäätmetega. Keemilised elemendid Hg, Cd, või Pb näitavad, et aku elavhõbeda, kaadmiumi või plii sisaldus on EÜ direktiivi 2006/66 sihttasemest suurem. Kui akusid ei kõrvaldata õigel viisil, võib nende sisu põhjustada tervise- või keskkonnakahjustusi. Selleks, et kaitsta loodusvarasid ja edendada materjalide taaskasutamist, eraldage akud muudest jäätmetest ja suunake need taaskasutusse kohaliku, tasuta teenusena pakutava akude tagastussüsteemi abil.

[Eesti]