

**SAMSUNG**

# TELEVISEUR COULEUR

## Manuel d'utilisation

Avant de faire fonctionner l'appareil,  
lisez avec attention ce manuel  
et conservez-le en vue d'une utilisation ultérieure.

### **MENUS A L'ECRAN**

**Picture in Picture (PIP)**(en fonction du modèle)

**TELETEXTE** (en fonction du modèle)



Enregistrez votre produit à l'adresse [www.samsung.com/global/register](http://www.samsung.com/global/register)

## **Informations importantes relatives à la garantie de votre téléviseur (format d'affichage)**

Les téléviseurs à écran standard (4:3, rapport de la largeur sur la hauteur d'écran) sont principalement conçus pour de la vidéo à images animées au format standard. Les images qui s'y affichent doivent avant tout être au rapport de format 4:3 standard et en mouvement constant. L'affichage d'images ou de graphismes fixes à l'écran, tels que les barres sombres supérieure et inférieure (images sur écran large), ne doit pas dépasser 15 % de l'ensemble du temps d'utilisation du téléviseur par semaine.

Les téléviseurs à écran large (16:9, rapport de la largeur sur la hauteur d'écran) sont principalement conçus pour de la vidéo à images animées au format large. Les images qui s'y affichent doivent avant tout être au format large 16:9 ou étendues de façon à remplir l'écran si votre modèle dispose de cette fonction, ainsi qu'en mouvement constant. L'affichage d'images ou de graphismes fixes à l'écran, tels que les barres sombres supérieure et inférieure qui apparaissent sur les images télévisées au format standard non étendues et sur les écrans de programmation, ne doit pas dépasser 15 % de l'ensemble du temps d'utilisation du téléviseur par semaine.

En outre, l'affichage d'autres images fixes et de texte, tels que les cours de la bourse, les jeux vidéo, les logos de chaînes TV, les sites Web, les graphismes ou des motifs d'ordinateurs, ne doit pas dépasser la durée limitée dont il est question ci-dessus pour l'ensemble des téléviseurs. L'affichage d'images fixes quelles qu'elles soient au-delà des indications ci-dessus peut entraîner un vieillissement irrégulier des tubes cathodiques (CRT), qui affichent de manière peu visible mais constante des images parasites sur l'écran du téléviseur. Pour éviter ce phénomène, variez les programmes et les images et surtout affichez des images animées en plein écran, plutôt que des motifs fixes ou des barres sombres. Sur les modèles de téléviseur disposant de fonctions de redimensionnement de l'image, utilisez ces réglages pour afficher les différents formats sous la forme d'une image plein écran.

Attention à la sélection et à la durée des formats télévisés utilisés pour l'affichage. Le vieillissement irrégulier du tube cathodique imputable au choix et à l'utilisation des formats ainsi que les images parasites ne sont pas couverts par la garantie limitée Samsung.

# Sommaire

## Informations générales

- ◆ Accessoires..... 4
- ◆ Panneau de configuration (en fonction du modèle) ..... 4
- ◆ Panneau de connexion (en fonction du modèle)..... 5
- ◆ Présentation de la télécommande (en fonction du modèle)..... 7
- ◆ Insertion des piles dans la télécommande..... 8

## Fonctionnement

- ◆ Mise en marche et arrêt de votre téléviseur..... 8
- ◆ Mode Veille du téléviseur ..... 8
- ◆ Fonction Plug & Play (en fonction du modèle) ..... 9
- ◆ Visionnage d'une source de signal externe (en fonction du modèle)..... 10
- ◆ Modification du nom des périphériques (en fonction du modèle)..... 10

## Gestion des canaux

- ◆ Mémorisation automatique des canaux ..... 11
- ◆ Mémorisation manuelle des canaux ..... 12
- ◆ Ignorer les canaux indésirables ..... 13
- ◆ Organisation des canaux mémorisés..... 13
- ◆ Attribution de noms aux canaux..... 14
- ◆ Réception nette des canaux grâce au réglage fin..... 14
- ◆ Utilisation de la fonction LNA (Amplificateur à faible bruit) (en fonction du modèle)..... 15

## Réglage de l'image

- ◆ Modification de l'image standard ..... 15
- ◆ Réglages des paramètres de l'image ..... 16
- ◆ Sélection de la taille d'image (en fonction du modèle) .. 17
- ◆ Réglage de la réduction du bruit numérique ..... 17
- ◆ Utilisation de la fonction réglage de l'inclinaison (en fonction du modèle)..... 18
- ◆ Sélection du Mode Film ..... 18
- ◆ Affichage en mode PIP (Incrustation d'image) (en fonction du modèle)..... 19
- ◆ Arrêt sur image ..... 20

## Réglage du son

- ◆ Changement de la norme son..... 21
- ◆ Réglage des paramètres du son (en fonction du modèle) 21
- ◆ Paramètres de son supplémentaires (en fonction du modèle)..... 22
- ◆ Sélection du mode Son (en fonction du modèle) ..... 23

## Description des fonctions

- ◆ Réglage de l'heure..... 24
- ◆ Choix de la langue ..... 26
- ◆ Réglage du mode Ecran Bleu..... 26
- ◆ Sélection de la mélodie..... 26
- ◆ Fonction Télétexte (en fonction du modèle) ..... 27

## Annexe

- ◆ Démagnétisation automatique destinée à retirer les taches de couleur..... 29
- ◆ Dépannage : Avant de contacter le personnel du service d'assistance..... 29

Symboles



Appuyer



Important



Remarque

# Informations générales

## Accessoires

Vérifiez que les éléments suivants sont inclus avec votre téléviseur.  
S'il manque des éléments, contactez votre revendeur.

➤ La couleur et la forme des éléments peuvent varier en fonction du modèle.



Télécommande et piles (AAA x 2)

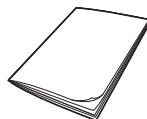

Instructions d'utilisation

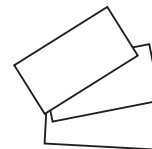

Carte de garantie/Carte d'enregistrement/Manuel de sécurité (Non disponible dans tous les pays)

## Panneau de configuration (en fonction du modèle)

➤ La couleur et la forme du produit peuvent varier en fonction du modèle.

### Façade du téléviseur

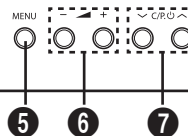
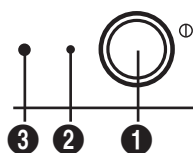
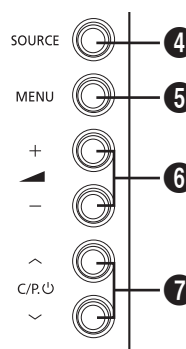
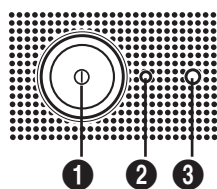
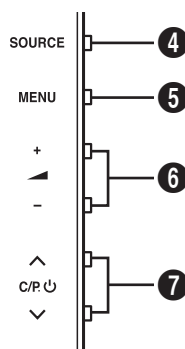
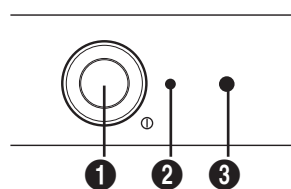

#### 1 Marche/Arrêt

Permet d'allumer et d'éteindre le téléviseur.

#### 2 Témoin de veille

Clignote et s'éteint lorsqu'il est sous tension et s'allume en mode Veille.

#### 3 Capteur de la télécommande

Dirigez la télécommande vers ce point du téléviseur.

#### 4 SOURCE

Affiche un menu de toutes les sources disponibles en entrée (TV, Ext.1, Ext.2, AV/S-Vidéo, Composant, HDMI).

#### 5 MENU

Permet d'afficher le menu des fonctions de votre téléviseur sur l'écran.

#### 6 - +

Permet d'augmenter ou de diminuer le volume.  
Dans le menu du téléviseur, les boutons - + ont la même fonction que les boutons ◀ et ▶ ou ENTER (↵) de la télécommande.

#### 7 ∨ C/P. ① ^

Permet de changer de canal.  
Dans le menu du téléviseur, les boutons ∨ C/P. ① ^ ont la même fonction que les boutons ▲ et ▼ de la télécommande.

## Panneau de connexion

- La couleur et la forme du produit peuvent varier en fonction du modèle.
- ☞ Si vous branchez un système audio ou vidéo sur le téléviseur, vérifiez que tous les éléments sont éteints.
- Pour plus de détails sur les instructions de branchement et les consignes de sécurité correspondantes, reportez-vous à la documentation fournie avec votre appareil.

### Arrière du téléviseur

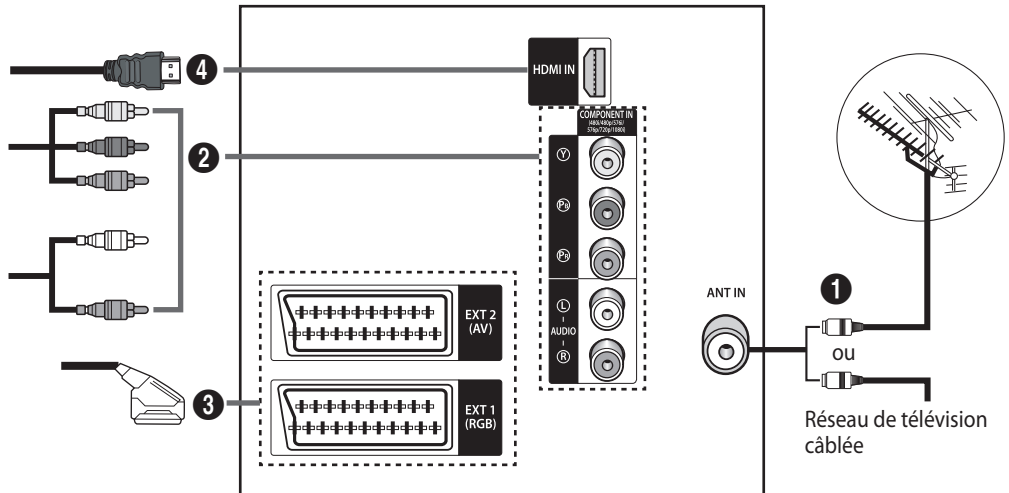

### Panneau latéral du téléviseur

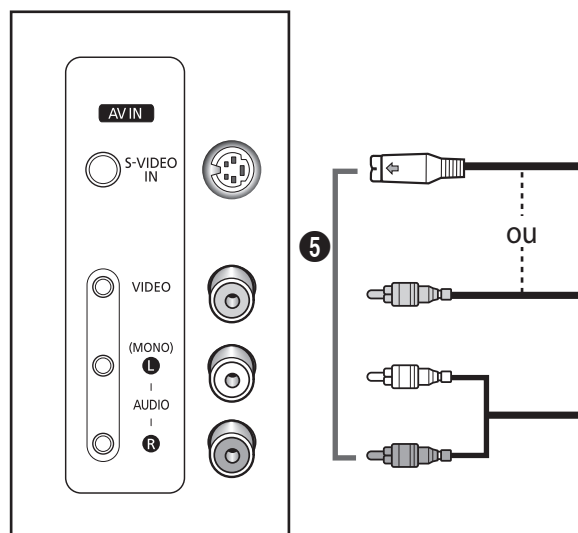

### 1 Connexion à un réseau de télévision câblée ou hertzienne

Branchez le câble d'entrée de l'antenne ou du réseau à une prise coaxiale 75 Ω.

Afin de retransmettre correctement les chaînes de télévision, le téléviseur doit recevoir un signal depuis l'une des sources suivantes : une antenne extérieure, un réseau de télévision câblée ou un réseau par satellite. Si vous utilisez une antenne intérieure, vous devrez peut-être l'orienter lors du réglage de votre téléviseur jusqu'à l'obtention d'une image à la fois nette et claire.

### 2 Connexion à l'entrée COMPOSANTE

- ◆ Branchez les câbles vidéo composante au connecteur composante (**Y, Pb, Pr**) situé à l'arrière de votre poste et aux connecteurs de sortie vidéo composante correspondants sur le décodeur ou le lecteur DVD.
- ◆ Les connecteurs Y, Pb et Pr des périphériques composantes (décodeur ou lecteur DVD) sont parfois appelés Y, B-Y et R-Y ou Y, Cb et Cr.
- ◆ Branchez les câbles audio RCA au connecteur **AUDIO (L/R) IN** situé à l'arrière de votre poste et aux connecteurs de sortie audio correspondants sur le décodeur ou le lecteur DVD.

### 3 Connexion à l'entrée/la sortie SCART

Branchez le câble SCART à un périphérique externe A/V approprié (magnétoscope, lecteur DVD, décodeur, récepteur satellite, console de jeu vidéo ou lecteur de disque vidéo).

- Le connecteur EXT1 (RVB) est destiné aux périphériques dotés d'une sortie RVB (console de jeu vidéo ou lecteur de disque vidéo).
- Le connecteur EXT2 (AV) correspond à la sortie audio/vidéo du programme de télévision en cours.

### 4 Connexion à un périphérique HDMI (en fonction du modèle)

- ◆ Prend en charge les connexions entre des périphériques audio/vidéo compatibles HDMI (boîtiers décodeurs, lecteurs DVD, récepteurs AV et moniteurs numériques).
- ◆ Aucune connexion audio supplémentaire n'est nécessaire pour une connexion HDMI - HDMI.

#### Qu'est-ce que HDMI ?

- ◆ La technologie "High Definition Multimedia interface (interface multimédia haute définition)" permet la transmission de données vidéo numériques haute définition et de plusieurs canaux de son numérique (canaux 5.1).  
Le terminal HDMI/DVI prend en charge la connexion DVI vers un périphérique raccordé avec le câble adéquat (non fourni). La différence entre HDMI et DVI est que le périphérique HDMI est plus petit, est équipé de la fonction de codage HDCP (High Bandwidth Digital Copy Protection), et gère le son numérique multicanal.
- ◆ Utilisez le câble DVI-HDMI ou l'adaptateur DVI-HDMI pour cette connexion, et la borne AUDIO (L/R) DVI pour la sortie audio.  
Lorsque vous connectez ce produit à un décodeur, un lecteur DVD, une console de jeu, etc. via HDMI ou DVI, veillez à le définir dans un mode compatible avec une sortie vidéo, comme illustré dans le tableau ci-dessous. Dans le cas contraire, vous risquez une distorsion, rupture ou absence d'image.

#### Modes pris en charge pour HDMI et COMPONENT

	480i-60Hz	480p-60Hz	576i-50Hz	576p-50Hz	720p-50/60Hz	1080i-50/60Hz
HDMI	X	O	X	O	O	O
COMPONENT	O	O	O	O	O	O

N'essayez pas de relier le connecteur HDMI à un PC ou une carte graphique pour ordinateur portable.  
(Cela afficherait un écran vide.)

### 5 Connexion à l'entrée RCA/S-VIDEO

- ◆ Branchez le câble vidéo RCA ou S-Video au connecteur **VIDEO IN** ou **S-VIDEO IN** situé à l'arrière de votre poste et aux connecteurs de sortie vidéo ou S-Video correspondants ou sur le périphérique A/V
- ◆ Connectez les câbles audio RCA au connecteur **AUDIO (L/R) IN** situé à l'arrière de votre poste et aux connecteurs de sortie audio correspondants sur le périphérique A/V.

## Présentation de la télécommande (en fonction du modèle)

- ◆ La configuration réelle de votre téléviseur peut être différente en fonction du modèle.
- ◆ Une lumière artificielle intense à proximité du téléviseur peut affecter le bon fonctionnement de la télécommande.
- ◆ Ceci est une télécommande spéciale destinée aux malvoyants. Elle dispose de points Braille sur les boutons Power, Channel et Volume.

- ❶ Mise en veille
- ❷ Sélection directe des canaux
- ❸ Sélection de canaux à 1 ou 2 chiffres
- ❹ Sélection du syntoniseur/réseau câblé
- ❺ Gestion des canaux
- ❻ Augmentation du volume
- ❼ Suppression temporaire du son
- ❽ Diminution du volume
- ❾ Affichage du menu
- ❿ Respectivement pour se déplacer jusqu'à l'option de menu requise/régler la valeur d'une option
- ⓫ Marche/Arrêt du mode PIP
- ⓬ Sélection de l'effet sonore
- ⓭ Sélection de l'effet d'image
- ⓮ Sélection de la source de l'image secondaire (PIP)
- ⓯ Sélection du mode Son
- ⓰ Permutation entre l'image principale et l'image secondaire (PIP)
- ⓱ Son turbo
- ⓲ Sélection de l'entrée externe
- ⓳ Permet de basculer à plusieurs reprises de l'un des deux derniers canaux affichés à l'autre.
- ⓴ Arrêt automatique
- ⓵ Marche/Arrêt du SRS TruSurround XT
- ⓶ Canal suivant
- ⓷ Canal précédent
- ⓸ Quitter tout affichage
- ⓹ Confirmation de la modification
- ⓺ Ecran d'information

- ⓴ Arrêt sur image
- ⓴ Sélection de la taille de l'image
- ⓴ Sélection du canal de l'image secondaire (PIP)
- ⓴ Sélection de la position de l'image secondaire (PIP)
- ⓴ Sélection de la taille de l'image secondaire (PIP)

### Fonctions télétexte

(Reportez-vous à la page 27).

- ❹ Quitter l'affichage télétexte
- ❾ Index du télétexte
- ⓫ Pause page télétexte
- ⓬ Sélection de la taille du télétexte
- ⓭ Mémorisation du télétexte
- ⓮ Sélection du mode Télétexte (LIST/FLOF)
- ⓯ Page télétexte secondaire
- ⓶ Page télétexte suivante
- ⓷ Page télétexte précédente
- ⓸ Annulation du télétexte
- ⓴ Activation du télétexte
- ⓴ Affichage télétexte/Afficher à la fois les informations télétexte et le programme normal

- ⓴ ⓴ ⓴ ⓴
- Sélection des rubriques Fastext

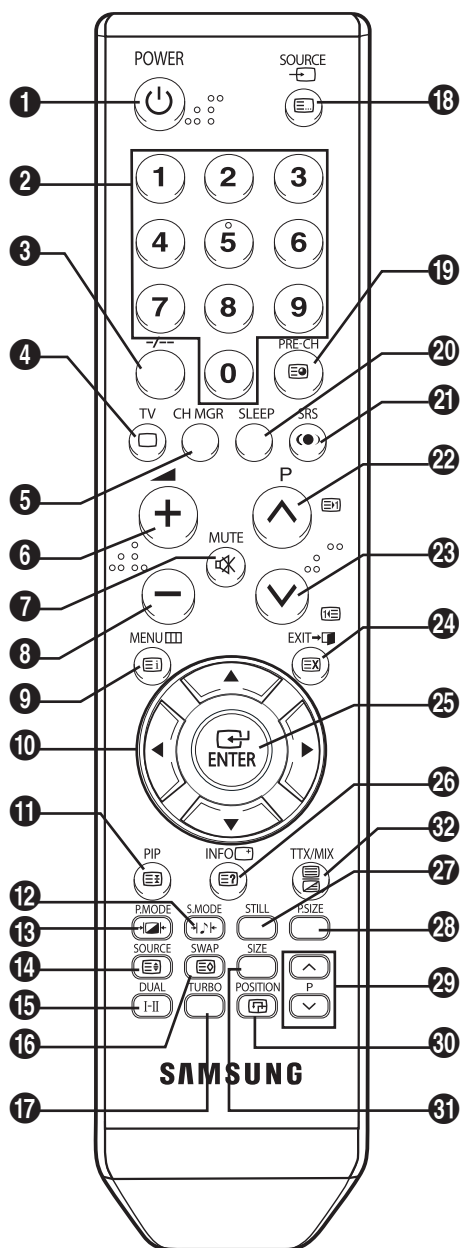

## Insertion des piles dans la télécommande

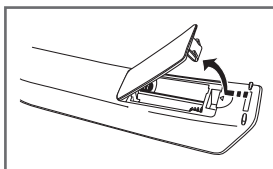

1 Soulevez le couvercle situé à l'arrière de la télécommande comme indiqué sur la figure.

2 Placez-y deux piles AAA.

➤ Assurez-vous de faire correspondre les bornes "+" et "-" des piles avec le schéma situé à l'intérieur du compartiment.

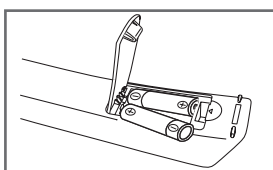

3 Refermez le couvercle comme indiqué sur la figure.

➤ Retirez les piles et stockez-les dans un endroit frais et sec si vous n'utilisez pas la télécommande pendant longtemps. La télécommande peut être utilisée jusqu'à environ 7 mètres du téléviseur. (Dans des conditions d'utilisation normale du téléviseur, les piles durent environ un an.)

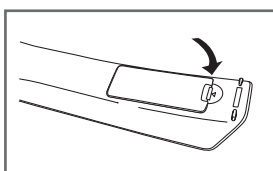

➤ **Si la télécommande ne fonctionne pas ! Vérifiez les éléments suivants :**

1. Le téléviseur est-il sous tension ?

2. Les bornes + et - des piles ne sont-elles pas inversées ?

3. Les piles sont-elles déchargées ?

4. Le cordon d'alimentation est-il débranché ou y a-t-il une panne de courant ?

5. Une lampe fluorescente ou néon est-elle allumée à proximité ?

## Fonctionnement

### Mise en marche et arrêt de votre téléviseur

Le câble secteur est fixé à l'arrière du téléviseur.

1 Branchez le cordon d'alimentation sur une prise secteur appropriée.

➤ La tension électrique principale est indiquée à l'arrière du téléviseur et la fréquence est de 50 ou 60 Hz.

2 Appuyez sur le bouton "⏻" (Marche/Arrêt) sur la façade du téléviseur .

Le voyant de veille s'allume sur la façade du téléviseur.

3 Appuyez sur le bouton **POWER** de la télécommande pour allumer le téléviseur.

Le dernier programme que vous avez regardé est automatiquement sélectionné.

➤ Si vous n'avez encore mémorisé aucun canal, aucune image nette n'apparaît.

Reportez-vous à la section "Mémorisation automatique des canaux", page 11, ou à la section "Mémorisation manuelle des canaux", page 12.

4 Pour éteindre votre téléviseur, appuyez à nouveau sur le bouton "⏻" (Marche/Arrêt).

### Mode Veille du téléviseur

Le téléviseur peut être mis en veille de manière à réduire sa consommation électrique et l'usure du tube cathodique.

Le mode Veille peut être utile si vous souhaitez éteindre votre téléviseur temporairement (pendant un repas par exemple).

1 Appuyez sur le bouton **POWER** de la télécommande.

Le téléviseur passe en mode Veille.

2 Pour rallumer le téléviseur, appuyez à nouveau sur ce même bouton.

➤ Vous pouvez également le rallumer en appuyant sur le bouton **TV** (□), **P** ☺/☹ ou sur un bouton numérique.



Ne laissez pas votre téléviseur en mode Veille pendant de longues périodes. Eteignez votre téléviseur en appuyant sur le bouton "⏻" (Marche/Arrêt) situé sur la façade. Il est conseillé de débrancher la prise d'alimentation secteur et de l'antenne.



## Fonction Plug & Play (en fonction du modèle)

Lorsque le téléviseur est allumé pour la première fois, trois paramétrages de base s'effectuent de manière automatique et à la suite l'un de l'autre : celui de la langue, celui du canal et celui de l'horloge.

- 1 Si le téléviseur est en mode Veille, appuyez sur le bouton **POWER** de la télécommande.  
Le message **Démarrer Plug & Play** s'affiche
- 2 Le menu **Langue** s'affiche automatiquement après quelques secondes.
- 3 Sélectionnez la langue appropriée en appuyant sur le bouton ▲ ou ▼. Appuyez sur le bouton **ENTER** (↵) pour entrer la langue.  
Le message **Vérifier l'entrée de l'antenne.** s'affiche.  
➤ Si aucune langue n'est sélectionnée dans le menu **Langue**, celui-ci disparaîtra au bout de 30 secondes.
- 4 Assurez-vous que l'antenne est branchée sur le téléviseur.  
Appuyez sur le bouton **ENTER** (↵).  
Le menu **Mémorisation Auto** s'affiche.
- 5 Sélectionnez votre pays en appuyant sur le bouton ▲ ou ▼, puis appuyez sur le bouton **ENTER** (↵).  
Le menu **Recherche** s'affiche.
- 6 Appuyez sur le bouton **ENTER** (↵) pour démarrer la recherche des canaux. La recherche de canaux commencera et se terminera automatiquement. Une fois que tous les canaux disponibles sont mémorisés, le menu **Réglage Horloge** s'affiche.  
➤ Reportez-vous à la section "Mémorisation automatique des canaux", page 11.
- 7 Appuyez sur le bouton ◀ ou ▶ pour vous déplacer vers les heures ou les minutes. Sélectionnez les heures ou les minutes en appuyant sur le bouton ▲ ou ▼.  
➤ ♦ Reportez-vous à la section "Réglage et affichage de l'heure actuelle", page 24.  
♦ Vous pouvez régler les heures et les minutes directement à l'aide du pavé numérique de la télécommande.
- 8 Lorsque vous avez terminé, appuyez sur le bouton **MENU** (☰).  
Le message **Profitez de votre visionnage** s'affiche, puis le canal mémorisé est activé.

### Si vous souhaitez réinitialiser cette fonction...

- 1 Appuyez sur le bouton **MENU** (☰) pour afficher le menu.
- 2 Appuyez sur le bouton ▲ ou ▼ pour sélectionner **Configuration**, puis appuyez sur le bouton **ENTER** (↵).  
**Plug & Play** est sélectionné.
- 3 Appuyez à nouveau sur le bouton **ENTER** (↵).  
Cette fonctionnalité démarre avec l'affichage du message **Démarrer Plug & Play**.

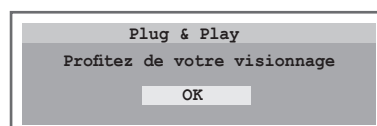
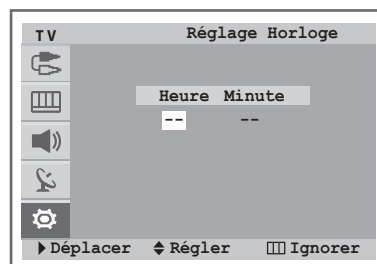
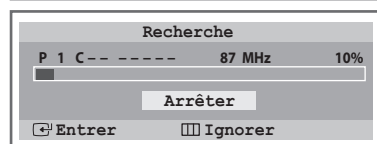
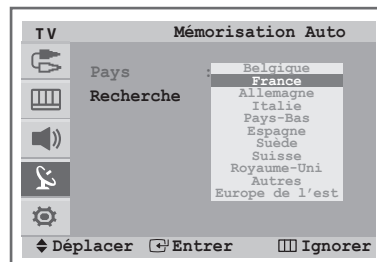
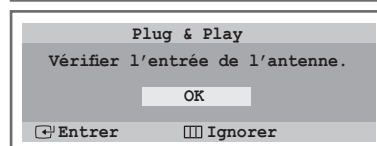
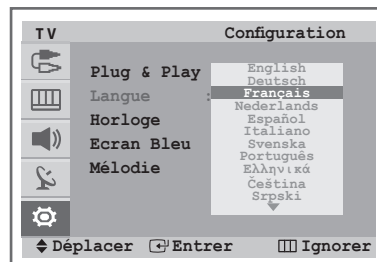
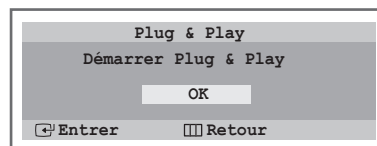

## Visionnage d'une source de signal externe (en fonction du modèle)

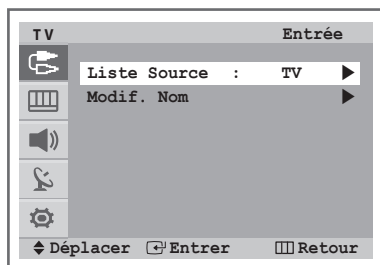

Utilisez la télécommande pour alterner le visionnage des signaux provenant d'appareils branchés, tels que des magnétoscopes, des lecteurs DVD, des boîtiers décodeurs et d'une source télévisée (programme ou câble).

- 1 Appuyez sur le bouton **MENU** (□) pour afficher le menu.
- 2 Appuyez sur le bouton **ENTER** (↵) pour sélectionner **Entrée**.
- 3 Appuyez à nouveau sur le bouton **ENTER** (↵).
- 4 Appuyez sur le bouton ▲ ou ▼ pour sélectionner la source du signal requise, puis appuyez sur le bouton **ENTER** (↵).  
Source de signal disponible : **TV, Ext. 1, Ext. 2, AV/S-Vidéo, Composant, HDMI**

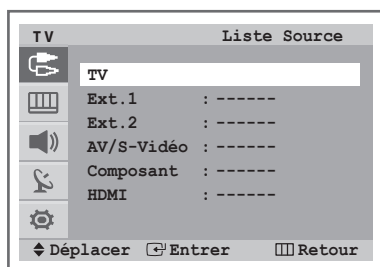

- ◆ Lorsque vous branchez un appareil sur votre téléviseur, vous pouvez utiliser l'une des prises suivantes : **Ext. 1, Ext. 2, Composant** ou **HDMI** sur le panneau arrière du téléviseur, ainsi que **AV/S-Vidéo** sur le panneau latéral.
- ◆ Vous pouvez également régler ces options en appuyant simplement sur le bouton **TV** (□) ou **SOURCE** (↵). Si vous changez la source externe lors du visionnage, le changement d'image peut prendre un certain temps.

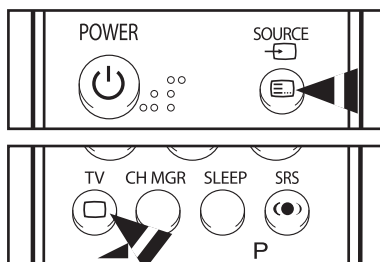

## Modification du nom des périphériques (en fonction du modèle)

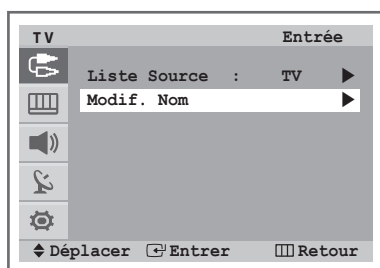

Vous pouvez modifier le nom de la source externe.

- 1 Appuyez sur le bouton **MENU** (□) pour afficher le menu.
- 2 Appuyez sur le bouton **ENTER** (↵) pour sélectionner **Entrée**.
- 3 Appuyez sur le bouton ▲ ou ▼ pour sélectionner **Modif. Nom**, puis appuyez sur le bouton **ENTER** (↵).
- 4 Appuyez sur le bouton ▲ ou ▼ pour sélectionner la source externe à modifier, puis appuyez sur le bouton **ENTER** (↵).
- 5 Sélectionnez le nom du périphérique requis en appuyant sur le bouton ▲ ou ▼, puis appuyez sur le bouton **ENTER** (↵).  
Noms de périphérique disponibles : **Magnétoscope, DVD, Décodeur Câble, Décodeur HD, Décodeur sat., Récepteur AV, Récepteur DVD, Jeu, Caméscope, Combo DVD, Dig Home Rec** ou **PC**.
- 6 Appuyez sur le bouton **EXIT** (↵) pour quitter le programme.

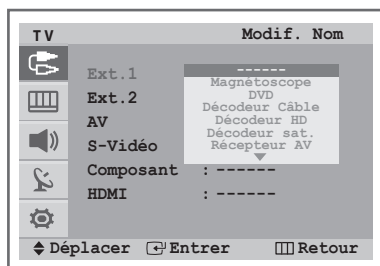

## Mémorisation automatique des canaux

Vous pouvez chercher les plages de fréquence disponibles par balayage (leur disponibilité dépend de votre pays). Il est possible que les numéros de programme attribués automatiquement ne correspondent pas aux numéros de programme souhaités ou réels. Vous pouvez toutefois trier les numéros manuellement et supprimer les canaux que vous ne souhaitez pas regarder.

- 1 Appuyez sur le bouton **MENU** (□□□) pour afficher le menu.
- 2 Appuyez sur le bouton ▲ ou ▼ pour sélectionner **Canal**, puis appuyez sur le bouton **ENTER** (↵).
- 3 Appuyez à nouveau sur le bouton **ENTER** (↵).
- 4 Appuyez à nouveau sur le bouton **ENTER** (↵).  
Les pays disponibles apparaissent sous la forme d'une liste.
- 5 Sélectionnez votre pays en appuyant sur le bouton ▲ ou ▼, puis appuyez sur le bouton **ENTER** (↵).
- 6 Appuyez sur le bouton ▲ ou ▼ pour sélectionner **Recherche**, puis appuyez sur le bouton **ENTER** (↵).
- 7 Appuyez à nouveau sur le bouton **ENTER** (↵) pour démarrer la recherche.  
La recherche s'arrête automatiquement.
  - Pour arrêter la recherche avant la fin, appuyez sur le bouton **MENU** (□□□) ou **ENTER** (↵).
- 8 Une fois la recherche et la mémorisation terminées, le menu **Tri des canaux** s'affiche.
  - ◆ Pour trier les canaux mémorisés dans l'ordre numérique de votre choix, allez à l'étape 4 de la section "Organisation des canaux mémorisés", page 13
  - ◆ Pour quitter la fonction de mémorisation des canaux sans les trier, appuyez à plusieurs reprises sur le bouton **MENU** (□□□) jusqu'à ce que les menus disparaissent.

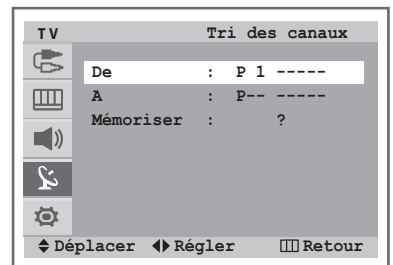
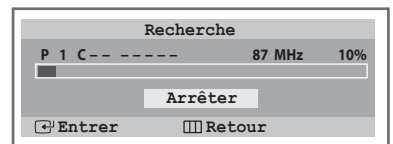
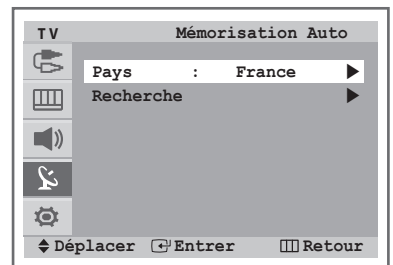
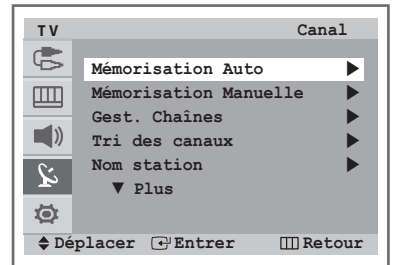

## Mémorisation manuelle des canaux

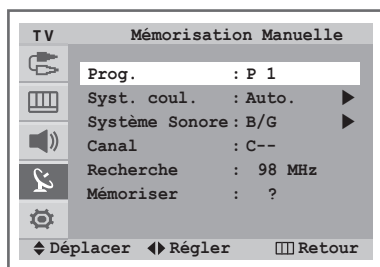
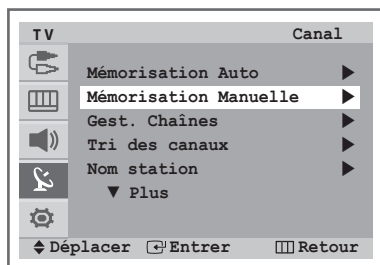

Vous pouvez mémoriser les canaux de télévision, y compris ceux reçus via les réseaux câblés. Lors de la mémorisation manuelle des canaux, vous pouvez choisir :

- ◆ de mémoriser ou non chaque canal trouvé ;
  - ◆ le numéro du programme qui vous servira à identifier chaque canal mémorisé.
- 1 Appuyez sur le bouton **MENU** ( [ ] ) pour afficher le menu.
  - 2 Appuyez sur le bouton **▲** ou **▼** pour sélectionner **Canal**, puis appuyez sur le bouton **ENTER** ( [ ] ).
  - 3 Appuyez sur le bouton **▲** ou **▼** pour sélectionner **Mémorisation Manuelle**, puis appuyez sur le bouton **ENTER** ( [ ] ).
  - 4 Sélectionnez l'option requise en appuyant sur le bouton **▲** ou **▼**, puis appuyez sur le bouton **ENTER** ( [ ] ) ou **◀/▶**.
  - 5 Appuyez sur le bouton **EXIT** ( [ ] ) pour quitter le programme.

- ◆ **Prog.** (Numéro de programme à attribuer à un canal)
  - Appuyez sur le bouton **◀** ou **▶** jusqu'à ce que vous trouviez le numéro qui convient.
- ◆ **Syst. coul. : Auto./PAL/SECAM/NTSC 4.43**
  - Appuyez sur le bouton **▲** ou **▼** pour sélectionner la norme couleur requise.
- ◆ **Système Sonore : B/G, D/K, I, L**
  - Appuyez sur le bouton **▲** ou **▼** pour sélectionner la norme son requise.
- ◆ **Canal** (Si vous connaissez le numéro du canal à mémoriser)
  - Appuyez sur le bouton **▲** ou **▼** pour sélectionner **C** (Canal hertzien) ou **S** (Canal câblé).
  - Appuyez sur le bouton **▶**, puis sur le bouton **▲** ou **▼** pour sélectionner le numéro requis.
    - Vous pouvez également sélectionner le numéro de canal directement en appuyant sur le pavé numérique (0~9).
    - S'il n'y a aucun son ou si le son est anormal, re-sélectionnez la norme son requise.
- ◆ **Recherche** (Lorsque vous ne connaissez aucun numéro de canal)
  - Appuyez sur le bouton **◀** ou **▶** pour démarrer la recherche.
  - Le syntoniseur balaie la plage de fréquence jusqu'à ce que vous receviez le premier canal ou le canal que vous avez sélectionné à l'écran.
- ◆ **Mémoriser** (Permet de mémoriser le canal et le numéro de programme correspondant)
  - Sélectionnez **OK** en appuyant sur le bouton **ENTER** ( [ ] ).

### Mode Canal

- ◆ **P** (Mode Programme) : A la fin du réglage, des numéros de position compris entre P00 et P99 sont attribués aux stations de radiodiffusion de votre zone. Dans ce mode, vous pouvez sélectionner un canal en saisissant son numéro de position.
- ◆ **C** (Mode Canal hertzien) : dans ce mode, vous pouvez sélectionner un canal en saisissant le numéro attribué à chacune des stations de télédiffusion.
- ◆ **S** (Mode Canal câblé) : dans ce mode, vous pouvez sélectionner un canal en saisissant le numéro attribué à chacun des canaux câblés.

## Ignorer les canaux indésirables

Vous pouvez exclure des canaux que vous avez choisis parmi ceux que vous avez balayés. Lors du balayage des canaux mémorisés, ceux que vous avez choisi d'ignorer ne s'affichent pas.

Tous les canaux que vous ne choisissez pas spécifiquement d'ignorer s'affichent lors du balayage.

- Appuyez sur le bouton **MENU** (□) pour afficher le menu.
- Appuyez sur le bouton ▲ ou ▼ pour sélectionner **Canal**, puis appuyez sur le bouton **ENTER** (↵).
- Appuyez sur le bouton ▲ ou ▼ pour sélectionner **Gest. Chaînes**, puis appuyez sur le bouton **ENTER** (↵).
  - Il peut être affiché en appuyant simplement sur le bouton **CH MGR** (Gest. Chaînes).
- Appuyez sur le bouton ▲ ou ▼ pour sélectionner le canal à ajouter ou à supprimer.
- Appuyez sur le bouton **ENTER** (↵) pour vous déplacer vers le champs (⊕).
- Appuyez sur le bouton **ENTER** (↵) pour ajouter le canal. Le symbole (✓) à côté du canal apparaît et le canal est ajouté.
  - Si vous appuyez à nouveau sur le bouton **ENTER** (↵), le symbole (✓) à côté du canal disparaît et le canal n'est pas ajouté.
- Répétez les étapes 4 à 6 pour chaque canal à ajouter ou à supprimer.
- Appuyez sur le bouton **EXIT** (-) pour quitter le programme.

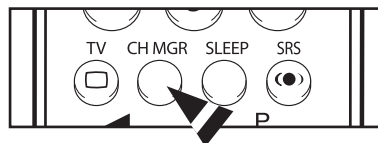
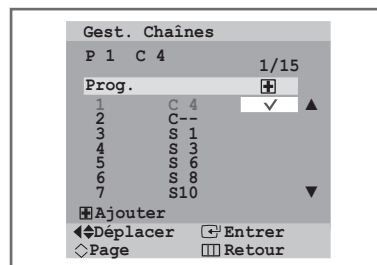
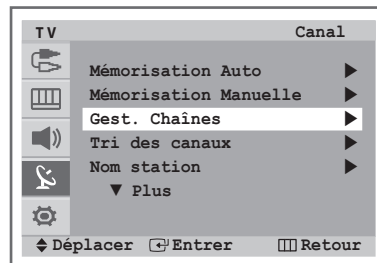

## Organisation des canaux mémorisés

Cette opération vous permet de changer les numéros de programme des canaux mémorisés.

Elle peut s'avérer nécessaire après l'utilisation de la mémorisation automatique.

- Appuyez sur le bouton **MENU** (□) pour afficher le menu.
- Appuyez sur le bouton ▲ ou ▼ pour sélectionner **Canal**, puis appuyez sur le bouton **ENTER** (↵).
- Appuyez sur le bouton ▲ ou ▼ pour sélectionner **Tri des canaux**, puis appuyez sur le bouton **ENTER** (↵).
- Sélectionnez le numéro de canal que vous souhaitez modifier en appuyant à plusieurs reprises sur le bouton ◀ ou ▶.
- Appuyez sur le bouton ▲ ou ▼ pour sélectionner **A**. Sélectionnez le nouveau numéro de canal que vous souhaitez attribuer en appuyant à plusieurs reprises sur le bouton ◀ ou ▶.
- Appuyez sur le bouton ▲ ou ▼ pour sélectionner **Mémoriser**. Sélectionnez **OK** pour confirmer l'échange des numéros de canaux en appuyant sur le bouton **ENTER** (↵). Le canal sélectionné se substitue à celui associé précédemment au numéro choisi.
- Pour tous les canaux dont vous souhaitez changer le numéro, répétez les étapes 4 à 6 après avoir sélectionné **De** en appuyant sur le bouton ▲ ou ▼.
- Appuyez sur le bouton **EXIT** (-) pour quitter le programme.

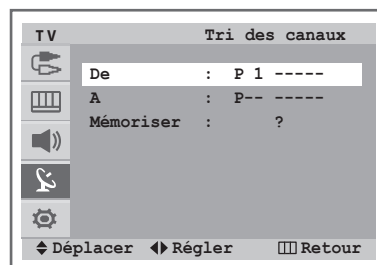
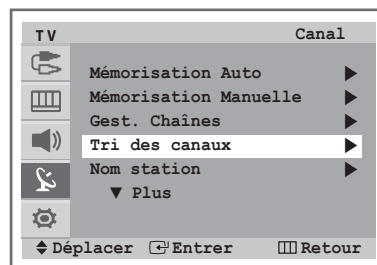

## Attribution de noms aux canaux

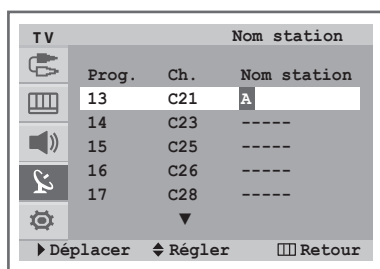
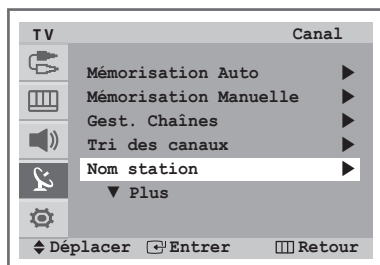

Les noms de canaux sont attribués automatiquement lorsque des informations sur les canaux sont diffusées. Ces noms peuvent être modifiés, ce qui vous permet d'attribuer ceux de votre choix.

- 1 Appuyez sur le bouton **MENU** (□□□) pour afficher le menu.
- 2 Appuyez sur le bouton ▲ ou ▼ pour sélectionner **Canal**, puis appuyez sur le bouton **ENTER** (↵).
- 3 Appuyez sur le bouton ▲ ou ▼ pour sélectionner **Nom station**, puis appuyez sur le bouton **ENTER** (↵).
- 4 Si nécessaire, sélectionnez le canal à renommer en appuyant sur le bouton ▲ ou ▼.
- 5 Appuyez sur le bouton ►.
- 6 Appuyez sur le bouton ▲ ou ▼ pour sélectionner une lettre (A~Z), un chiffre (0~9) ou un symbole (espace, -). Déplacez-vous vers la lettre précédente ou suivante en appuyant sur le bouton ◀ ou ▶.
- 7 Répétez les étapes 4 à 6 pour chaque canal auquel attribuer un nouveau nom.
- 8 Appuyez sur le bouton **EXIT** (↵) pour quitter le programme.

## Réception nette des canaux grâce au réglage fin

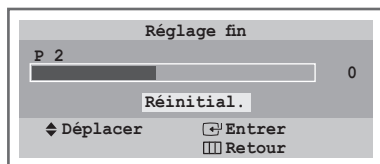
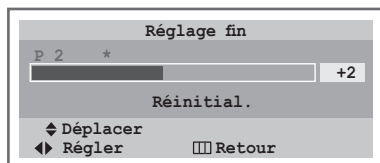
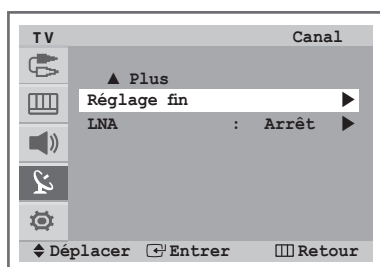

Si la réception est nette, vous n'avez pas besoin d'effectuer un réglage fin du canal, car cette opération s'effectue automatiquement pendant la recherche et la mémorisation. Si le signal est faible ou déformé, vous pouvez être amené à effectuer manuellement un réglage fin du canal.

- 1 Appuyez sur le bouton **MENU** (□□□) pour afficher le menu.
- 2 Appuyez sur le bouton ▲ ou ▼ pour sélectionner **Canal**, puis appuyez sur le bouton **ENTER** (↵).
- 3 Appuyez sur le bouton ▲ ou ▼ pour sélectionner **Réglage fin**, puis appuyez sur le bouton **ENTER** (↵).
- 4 Pour obtenir une image nette et claire ainsi qu'une bonne qualité sonore, appuyez sur le bouton ◀ ou ▶ pour parvenir au réglage requis. Le numéro de canal apparaît en rouge et est marqué du symbole “\*”.
- 5 Pour ramener le réglage fin à 0, sélectionnez **Réinitial.** en appuyant sur le bouton ▲ ou ▼. Appuyez sur le bouton **ENTER** (↵).
- 6 Appuyez sur le bouton **EXIT** (↵) pour quitter le programme.

## Utilisation de la fonction LNA (Amplificateur à faible bruit) (en fonction du modèle)

Cette fonction se révèle particulièrement utile si le signal télévisé est faible. La fonction LNA amplifie le signal télévisé dans une zone où il est faible. Un préamplificateur à faible bruit augmente le signal d'arrivée.

- 1 Appuyez sur le bouton **MENU** (□) pour afficher le menu.
  - 2 Appuyez sur le bouton ▲ ou ▼ pour sélectionner **Canal**, puis appuyez sur le bouton **ENTER** (↵).
  - 3 Appuyez sur le bouton ▲ ou ▼ pour sélectionner **LNA**, puis appuyez sur le bouton **ENTER** (↵).
  - 4 Sélectionnez **Arrêt** ou **Marche** en appuyant sur le bouton ▲ ou ▼, puis appuyez sur le bouton **ENTER** (↵).
  - 5 Appuyez sur le bouton **EXIT** (-) pour quitter le programme.
- ◆ Régler l'option **LNA** sur "**Marche**" peut nuire à la qualité de l'image à cause de l'état du signal du canal choisi. Par conséquent, appliquez l'option Marche/Arrêt de la fonction LNA de manière sélective, en fonction de la qualité d'image obtenue.
- ◆ En fonction des régions, la fonction LNA sera réglée sur **Marche** ou **Arrêt**.

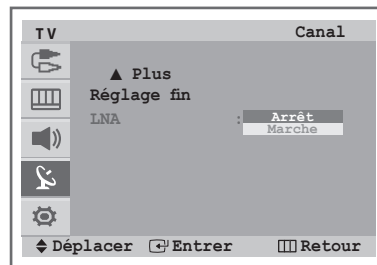
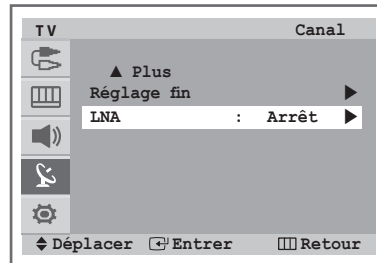

## Réglage de l'image

### Modification de l'image standard

Vous pouvez sélectionner le type d'image qui correspond le mieux à vos exigences d'affichage.

- 1 Appuyez sur le bouton **MENU** (□) pour afficher le menu.
  - 2 Appuyez sur le bouton ▲ ou ▼ pour sélectionner **Image**, puis appuyez sur le bouton **ENTER** (↵).
  - 3 Appuyez à deux reprises sur le bouton **ENTER** (↵) pour sélectionner **Mode**.
  - 4 Appuyez sur le bouton ▲ ou ▼ pour sélectionner l'option requise, puis appuyez sur le bouton **ENTER** (↵).  
Options disponibles : **Dynamique - Standard - Cinéma - Personnalisé**
  - 5 Appuyez sur le bouton **EXIT** (-) pour quitter le programme.
- Vous pouvez également régler ces options en appuyant simplement sur le bouton **P.MODE** (+).

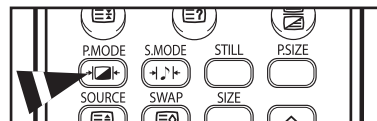
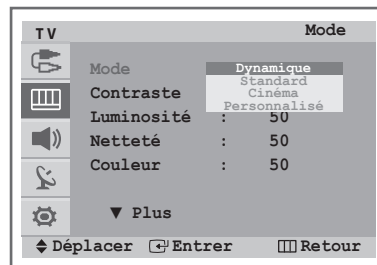
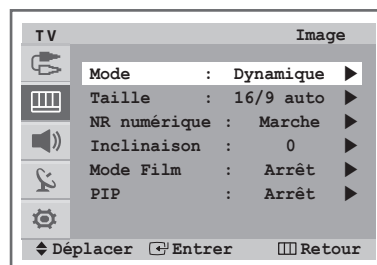

## Réglages des paramètres de l'image

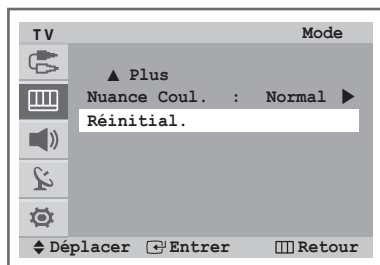
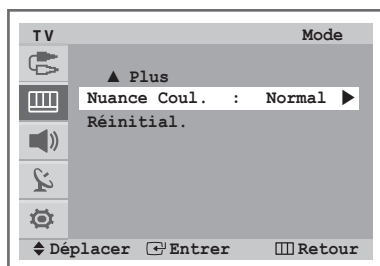
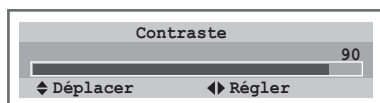
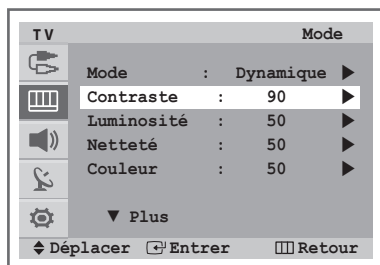

Votre téléviseur dispose de plusieurs paramètres qui vous permettent de régler la qualité de l'image.

- 1 Appuyez sur le bouton **MENU** (□) pour afficher le menu.
- 2 Appuyez sur le bouton **▲** ou **▼** pour sélectionner **Image**, puis appuyez sur le bouton **ENTER** (↵).
- 3 Appuyez à deux reprises sur le bouton **ENTER** (↵) pour sélectionner **Mode**.
- 4 Appuyez sur le bouton **▲** ou **▼** pour sélectionner l'option requise, puis appuyez sur le bouton **ENTER** (↵).  
Options disponibles : **Dynamique - Standard - Cinéma - Personnalisé**.
- 5 Appuyez sur le bouton **▲** ou **▼** pour sélectionner l'option à régler, puis appuyez sur le bouton **ENTER** (↵).  
Options disponibles : **Contraste - Luminosité - Netteté - Couleur - Teinte** (NTSC seulement)
- 6 Appuyez sur le bouton **◀** ou **▶** pour atteindre le paramètre requis.
- 7 Appuyez sur le bouton **MENU** (□).
- 8 Appuyez sur le bouton **▲** ou **▼** pour sélectionner **Nuance Coul.**, puis appuyez sur le bouton **ENTER** (↵).
- 9 Appuyez sur le bouton **▲** ou **▼** pour sélectionner l'option requise, puis appuyez sur le bouton **ENTER** (↵).  
Options disponibles : **Froide2 - Froide1 - Normal - Chaude1 - Chaude2**

### Reinitialisation des paramètres d'image à leur valeur par défaut.

- 10 Appuyez sur le bouton **▲** ou **▼** pour sélectionner **Réinitial.**, puis appuyez sur le bouton **ENTER** (↵).  
Les paramètres réglés précédemment seront reinitialisés à leurs valeurs par défaut.
- 11 Appuyez sur le bouton **EXIT** (⏻) pour quitter le programme.



- ◆ La fonction de réinitialisation est réglée pour chaque mode d'image.
- ◆ Le téléviseur est équipé d'un système de "démagnétisation automatique" qui s'active en cas d'interférence magnétique. Pour démagnétiser l'écran du téléviseur, éteignez-le en appuyant sur le bouton "Ⓞ" (Marche/Arrêt) de la façade. (Reportez-vous à la section "Démagnétisation automatique destinée à retirer les taches de couleur", page 29.)



## Sélection de la taille d'image (en fonction du modèle)

Vous pouvez sélectionner la taille d'image qui correspond le mieux à vos besoins d'affichage.

- 1 Appuyez sur le bouton **MENU** (□) pour afficher le menu.
- 2 Appuyez sur le bouton ▲ ou ▼ pour sélectionner **Image**, puis appuyez sur le bouton **ENTER** (↵).
- 3 Appuyez sur le bouton ▲ ou ▼ pour sélectionner **Taille**, puis appuyez sur le bouton **ENTER** (↵).
- 4 Appuyez sur le bouton ▲ ou ▼ pour sélectionner l'option requise, puis appuyez sur le bouton **ENTER** (↵).

Options disponibles :

- ◆ **Normal, Zoom1, Zoom2** (Modèle normal)
- ◆ **16/9 auto, 16:9, Zoom1, Zoom2, 4:3** (Modèle large)  
Un ajustement est possible en mode **Zoom1** ou **Zoom2**, en appuyant sur le bouton ▲ ou ▼.

- 5 Appuyez sur le bouton **EXIT** (-) pour quitter le programme.

- ◆ **Normal** : Règle l'image en mode Normal, c'est-à-dire en 4:3.
- ◆ **Zoom1** : Agrandit la taille de l'image sur l'écran.
- ◆ **Zoom2** : Agrandit l'image au format Zoom1.
- ◆ **16/9 auto** : Agrandissement et adaptation de l'image du format 4:3 au format 16:9.
- ◆ **16:9** : Règle l'image en mode Large, c'est-à-dire en 16:9.
- ◆ **Zoom1** : Agrandit la taille de l'image sur l'écran.
- ◆ **Zoom2** : Agrandit l'image au format Zoom1.
- ◆ **4:3** : Règle l'image en mode Normal, c'est-à-dire en 4:3.

\* Taille d'image disponible pour les modes Component et HDMI

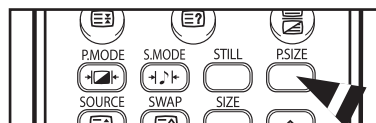
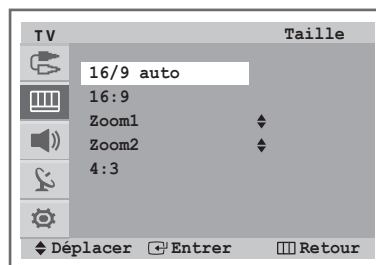
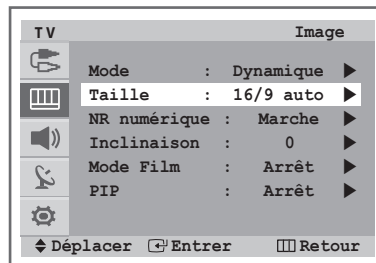

Mode	Modèle normal				Modèle large				
	Normal	Zoom1	Zoom2	Large	16/9 auto	16:9	Zoom1	Zoom2	4:3
480i/576i	O	O	O	X	O	O	O	O	O
480p/576p	O	X	X	X	X	O	X	X	O
720p/1080i	O	X	X	O	X	O	X	X	X

➤ Vous pouvez également régler ces options en appuyant simplement sur le bouton **P.SIZE**.

## Réglage de la réduction du bruit numérique

Si le signal reçu par votre téléviseur est faible, vous pouvez activer cette fonction pour favoriser la réduction des images statiques ou fantômes qui peuvent apparaître à l'écran.

- 1 Appuyez sur le bouton **MENU** (□) pour afficher le menu.
- 2 Appuyez sur le bouton ▲ ou ▼ pour sélectionner **Image**, puis appuyez sur le bouton **ENTER** (↵).
- 3 Appuyez sur le bouton ▲ ou ▼ pour sélectionner **NR numérique**, puis appuyez sur le bouton **ENTER** (↵).
- 4 Sélectionnez **Arrêt** ou **Marche** en appuyant sur le bouton ▲ ou ▼, puis appuyez sur le bouton **ENTER** (↵).
- 5 Appuyez sur le bouton **EXIT** (-) pour quitter le programme.

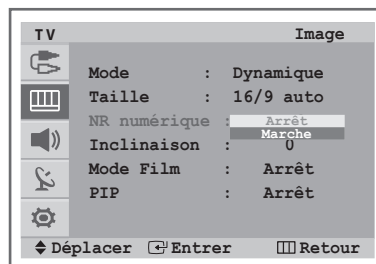
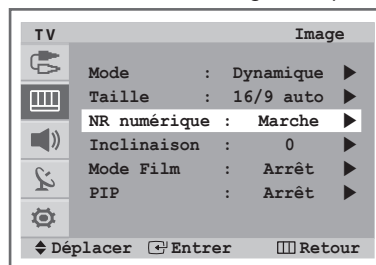

## Utilisation de la fonction réglage de l'inclinaison (en fonction du modèle)

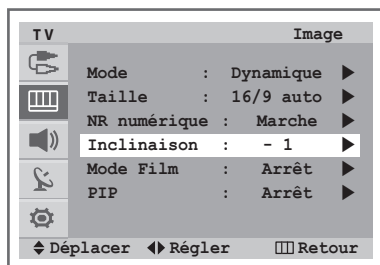

Si vous trouvez que l'image reçue penche légèrement sur le côté, vous pouvez régler le paramètre d'inclinaison.

- 1 Appuyez sur le bouton **MENU** (≡) pour afficher le menu.
- 2 Appuyez sur le bouton **▲** ou **▼** pour sélectionner **Image**, puis appuyez sur le bouton **ENTER** (↵).
- 3 Appuyez sur le bouton **▲** ou **▼** pour sélectionner **Inclinaison**.
- 4 Appuyez sur le bouton **◀** ou **▶** pour atteindre le paramètre requis (-7 à +7).
- 5 Appuyez sur le bouton **EXIT** (⏏) pour quitter le programme.

## Sélection du Mode Film

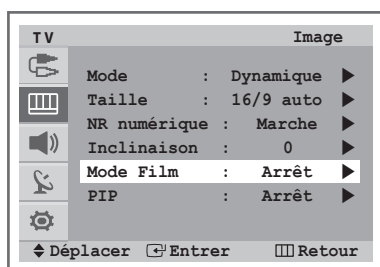

Vous pouvez détecter et traiter automatiquement les signaux vidéo émanant de certaines sources et régler l'image pour une qualité optimale.

- 1 Appuyez sur le bouton **MENU** (≡) pour afficher le menu.
- 2 Appuyez sur le bouton **▲** ou **▼** pour sélectionner **Image**, puis appuyez sur le bouton **ENTER** (↵).
- 3 Appuyez sur le bouton **▲** ou **▼** pour sélectionner **Mode Film**, puis appuyez sur le bouton **ENTER** (↵).
- 4 Sélectionnez **Arrêt** ou **Marche** en appuyant sur le bouton **▲** ou **▼**, puis appuyez sur le bouton **ENTER** (↵).
- 5 Appuyez sur le bouton **EXIT** (⏏) pour quitter le programme.



- ◆ Indisponible en mode Composant ou HDMI.
- ◆ Des incohérences de mode telles que l'arrêt du **Mode Film** lors du visionnage d'une source de type film ou la mise en marche du **Mode Film** lors du visionnage de sources autres que des films peut affecter la qualité de l'image.

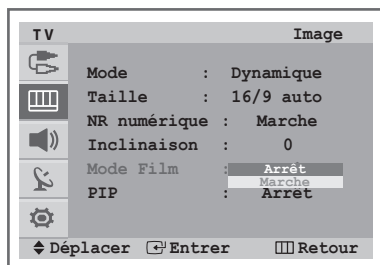

## Affichage en mode PIP (Incrustation d'image) (en fonction du modèle)

Vous pouvez afficher une image secondaire dans l'image principale d'un programme télévisé ou provenant de périphériques externes A/V, tels qu'un magnétoscope ou un lecteur de DVD. De cette manière, vous pouvez regarder une émission télévisée ou surveiller l'entrée vidéo de n'importe quel périphérique connecté tout en regardant la télévision ou une autre entrée vidéo.

### Activation du mode PIP (Incrustation d'image)

- 1 Appuyez sur le bouton **MENU** (☰) pour afficher le menu.
- 2 Appuyez sur le bouton ▲ ou ▼ pour sélectionner **Image**, puis appuyez sur le bouton **ENTER** (↵).
- 3 Appuyez sur le bouton ▲ ou ▼ pour sélectionner **PIP**, puis appuyez sur le bouton **ENTER** (↵).
- 4 Appuyez à nouveau sur le bouton **ENTER** (↵).
- 5 Sélectionnez **Arrêt** ou **Marche** en appuyant sur le bouton ▲ ou ▼, puis appuyez sur le bouton **ENTER** (↵).

➤ Vous pouvez également activer la fonction PIP en appuyant simplement sur le bouton **PIP**. Pour la désactiver, appuyez à nouveau sur ce bouton.

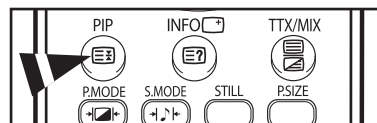
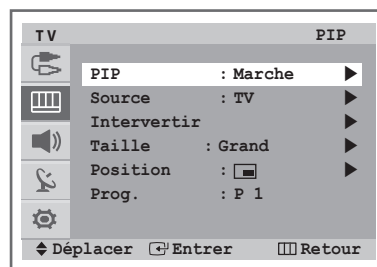
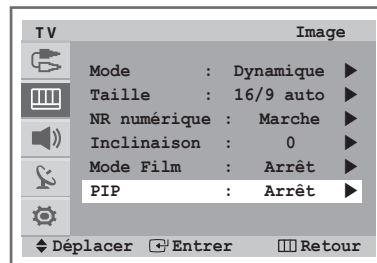

### Tableau des paramètres PIP

X : Cette combinaison PIP est indisponible.

O : Cette combinaison PIP est disponible.

Image principale \ Image secondaire	TV	Ext.1	Ext.2	AV/S-Vidéo	Composant	HDMI
TV	O	O	O	O	X	X
Ext.1	O	O	O	O	X	X
Ext.2	O	O	O	O	X	X
AV/S-Vidéo	O	O	O	O	X	X
Composant	X	X	X	X	X	X
HDMI	X	X	X	X	X	X

### Sélection d'une source de signal pour la fonction PIP

- 6 Appuyez sur le bouton ▲ ou ▼ pour sélectionner **Source**, puis appuyez sur le bouton **ENTER** (↵).  
Appuyez sur le bouton ▲ ou ▼ pour sélectionner la source de l'image secondaire, puis appuyez sur le bouton **ENTER** (↵).

➤ Vous pouvez sélectionner ces options en appuyant simplement sur le bouton **SOURCE**.

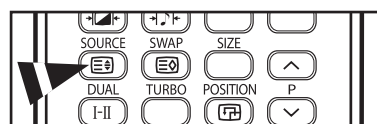
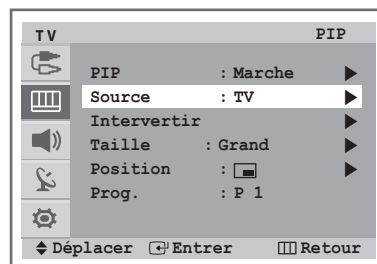

suite...

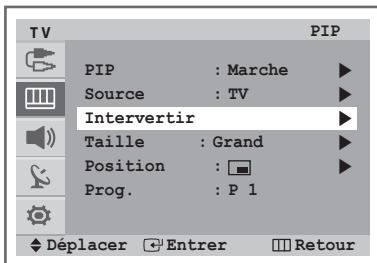

### Intervertir l'image PIP et l'image principale

- 7 Appuyez sur le bouton ▲ ou ▼ pour sélectionner **Intervertir**, puis appuyez sur le bouton **ENTER** (↵).
- L'image principale et l'image secondaire sont interverties.
- Vous pouvez également intervertir l'image principale et l'image secondaire en appuyant simplement sur le bouton **SWAP**.

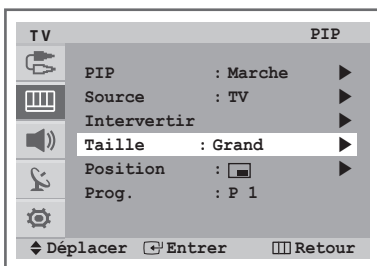

### Changement de taille de la fenêtre PIP

- 8 Appuyez sur le bouton ▲ ou ▼ pour sélectionner **Taille**, puis appuyez sur le bouton **ENTER** (↵).
- Appuyez sur le bouton ▲ ou ▼ pour sélectionner la taille de l'image secondaire, puis appuyez sur le bouton **ENTER** (↵).
- Options disponibles : **Grand - Petit - Ecran Double**
- Vous pouvez sélectionner ces options en appuyant simplement sur le bouton **SIZE**.

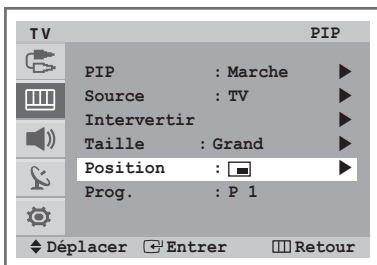

### Changement de position de la fenêtre PIP

- 9 Appuyez sur le bouton ▲ ou ▼ pour sélectionner **Position**, puis appuyez sur le bouton **ENTER** (↵).
- Appuyez sur le bouton ▲ ou ▼ pour sélectionner la position de l'image secondaire, puis appuyez sur le bouton **ENTER** (↵).
- Options disponibles : [ ] - [ ] - [ ] - [ ]
- Vous pouvez sélectionner ces options en appuyant simplement sur le bouton **POSITION** (⌂).

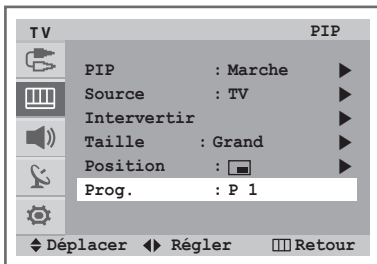

### Changement de canal PIP

- 10 Appuyez sur le bouton ▲ ou ▼ pour sélectionner **Prog.**, puis appuyez sur le bouton **ENTER** (↵).
- Appuyez sur le bouton ◀ ou ▶ pour sélectionner le canal de l'image secondaire, puis appuyez sur le bouton **ENTER** (↵).
- ♦ Vous pouvez également sélectionner la canal de l'image secondaire en appuyant sur le bouton P ^ ou v .
  - ♦ Lorsque la **Source** est réglée sur **TV**, vous pouvez sélectionner la canal de l'image secondaire.

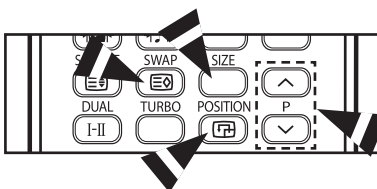

## Arrêt sur image

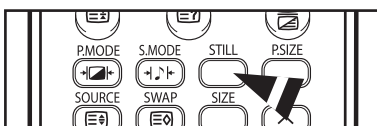

Lorsque vous regardez un programme télévisé, vous avez la possibilité de figer l'image en appuyant simplement sur le bouton **STILL**.

- ♦ Pour revenir à un visionnage normal, appuyez à nouveau sur ce bouton.
- ♦ Non disponible en mode Component/HDMI.

# Réglage du son

## Changement de la norme son

Vous pouvez sélectionner le type d'effet sonore souhaité lorsque vous regardez un programme donné.

- 1 Appuyez sur le bouton **MENU** (□) pour afficher le menu.
  - 2 Appuyez sur le bouton ▲ ou ▼ pour sélectionner **Son**, puis appuyez sur le bouton **ENTER** (↵).
  - 3 Appuyez à nouveau sur le bouton **ENTER** (↵) pour sélectionner **Mode**.
  - 4 Appuyez sur le bouton ▲ ou ▼ pour sélectionner l'option requise, puis appuyez sur le bouton **ENTER** (↵).  
Options disponibles : **Standard - Musique - Cinéma - Parole - Personnalisé**
  - 5 Appuyez sur le bouton **EXIT** (-□) pour quitter le programme.
- Vous pouvez également régler ces options en appuyant simplement sur le bouton **S.MODE** (↵).

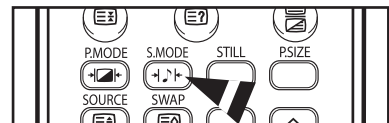
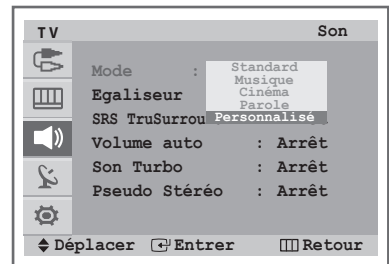
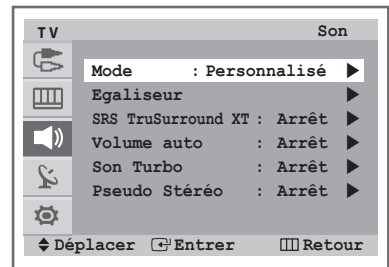

## Réglage des paramètres du son (en fonction du modèle)

Les paramètres du son peuvent être réglés selon vos préférences personnelles.

- 1 Appuyez sur le bouton **MENU** (□) pour afficher le menu.
  - 2 Appuyez sur le bouton ▲ ou ▼ pour sélectionner **Son**, puis appuyez sur le bouton **ENTER** (↵).
  - 3 Appuyez sur le bouton ▲ ou ▼ pour sélectionner **Egaliseur**, puis appuyez sur le bouton **ENTER** (↵).
  - 4 Appuyez sur le bouton ◀ ou ▶ pour sélectionner l'option à régler, puis appuyez sur le bouton ▲ ou ▼ pour atteindre le paramètre requis.
  - 5 Appuyez sur le bouton **EXIT** (-□) pour quitter le programme.
- Si vous modifiez de quelque façon que ce soit ces paramètres, la norme son bascule automatiquement sur **Personnalisé**.

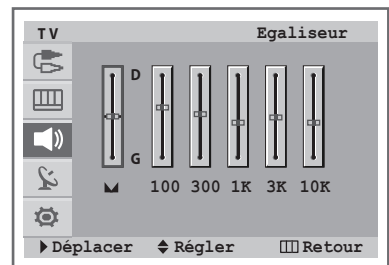
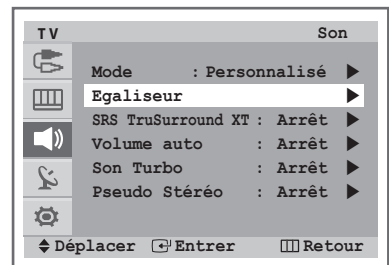

## Paramètres de son supplémentaires (en fonction du modèle)

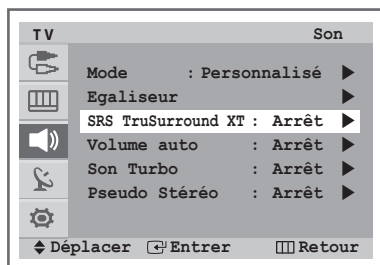

### ◆ SRS TruSurround XT

Le TruSurround XT est une technologie SRS brevetée qui remédie au problème de la lecture du contenu d'un disque multicanal 5.1 sur deux haut-parleurs. Le TruSurround produit un son surround virtuel fascinant au moyen de n'importe quel système de lecture à deux haut-parleurs, dont les haut-parleurs internes du téléviseur. Il s'adapte parfaitement à tous les formats multicanaux.

### ◆ Volume auto

Chaque station d'émission possède ses propres conditions de signal et il n'est donc pas facile de régler le volume chaque fois que vous changez de canal. Cette fonction vous permet de régler automatiquement le volume du canal désiré en réduisant la puissance sonore lorsque le signal de modulation est élevé ou en augmentant la puissance sonore lorsque le signal de modulation est faible.

### ◆ Son Turbo

Cette fonction met l'accent sur les bandes son élevées et faibles (et inclut également d'autres effets). Vos vidéos musicales, films ou autres canaux bénéficieront d'un son plus pur et plus dynamique.

### ◆ Pseudo Stéréo

La fonction **Pseudo Stéréo** convertit un signal sonore monophonique en deux canaux gauche et droit identiques. Une fois **Pseudo Stéréo** réglé sur **Marche** ou **Arrêt**, ces paramètres s'appliquent aux effets sonores **Standard**, **Musique**, **Cinéma** et **Parole**.

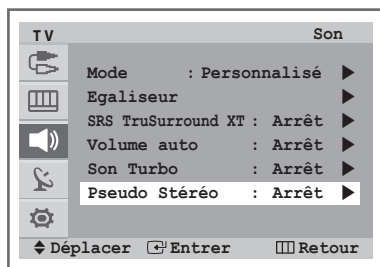
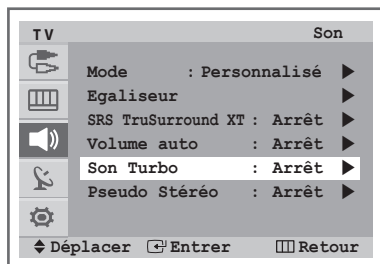
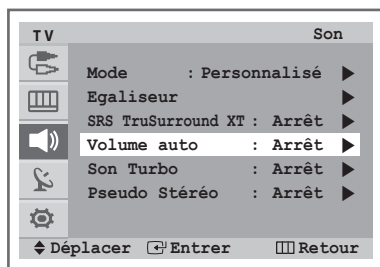

- 1 Appuyez sur le bouton **MENU** (□) pour afficher le menu.
- 2 Appuyez sur le bouton ▲ ou ▼ pour sélectionner **Son**, puis appuyez sur le bouton **ENTER** (↵).
- 3 Appuyez sur le bouton ▲ ou ▼ pour sélectionner l'option requise (**SRS TruSurround XT**, **Volume auto**, **Son Turbo** ou **Pseudo Stéréo**), puis appuyez sur le bouton **ENTER** (↵).
- 4 Sélectionnez **Arrêt** ou **Marche** en appuyant sur le bouton ▲ ou ▼, puis appuyez sur le bouton **ENTER** (↵).
- 5 Appuyez sur le bouton **EXIT** (+) pour quitter le programme.

- Vous pouvez sélectionner la fonction Son Turbo en appuyant simplement sur le bouton **TURBO**.
- ◆ Les fonctions SRS TruSurround XT et Son Turbo ne peuvent pas être réglées sur "Marche" de manière simultanée.
- ◆ Vous pouvez sélectionner ces options en appuyant simplement sur le bouton **SRS** (●).
- ◆ TruSurround XT, SRS et le symbole (●) sont des marques déposées de SRS Labs, Inc. La technologie TruSurround XT est protégée par la licence de SRS Labs, Inc.

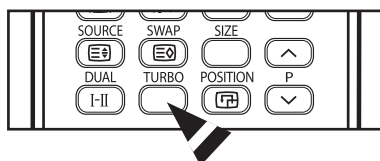
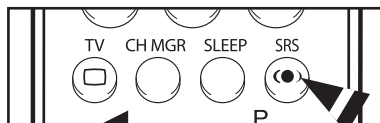

## Sélection du mode Son (en fonction du modèle)

Le bouton **DUAL I-II** affiche/commande le traitement et la sortie du signal audio. A la mise sous tension, le mode est préréglé automatiquement soit sur "Dual I" soit sur "Stéréo", en fonction de la transmission en cours.

	Type de programme	Indication à l'écran	
<b>NICAM Stéréo</b>	Programme normal (Audio standard)	<b>Mono</b> (Usage normal)	
	Normal + Mono NICAM	<b>Mono NICAM</b> ↔	<b>Mono</b> (Normal)
	NICAM Stéréo	<b>Stéréo NICAM</b> ↔	<b>Mono</b> (Normal)
	Dual I/II NICAM	<b>Dual I NICAM</b> → <b>Dual II NICAM</b> →	<b>Mono</b> (Normal)
<b>Stéréo A2</b>	Programme normal (Audio standard)	<b>Mono</b> (Normal)	
	Bilingue ou Dual I/II	<b>Dual I</b> ↔	<b>Dual II</b>
	Stéréo	<b>Stéréo</b> ↔	<b>Mono</b> (Mono forcé)

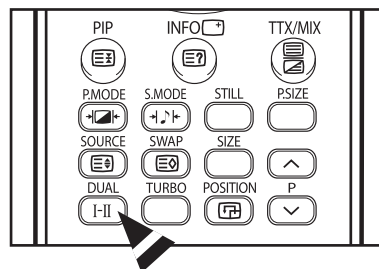

- ◆ Si les conditions de réception se détériorent, le mode **Mono** facilitera l'écoute.
- ◆ Si le signal stéréo est faible et qu'une permutation automatique se produit, basculez alors en **Mono**.
- ◆ Pour recevoir un son mono en mode AV, branchez le connecteur d'entrée sur "AUDIO-L" sur le panneau (avant ou latéral). Si le son mono est émis uniquement depuis l'enceinte gauche, appuyez sur le bouton **DUAL I-II**.

# Description des fonctions

## Réglage de l'heure

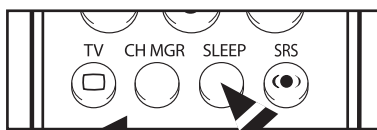
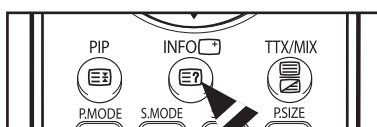
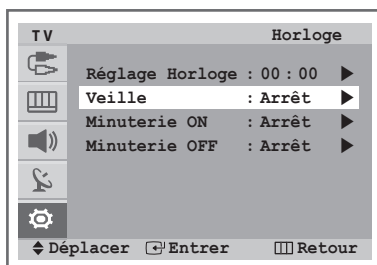
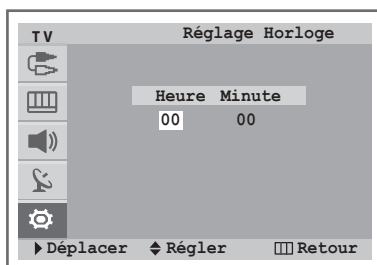
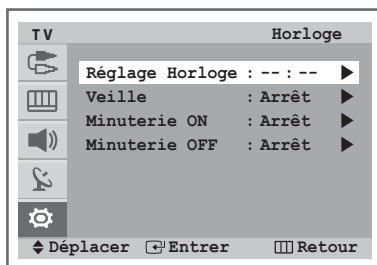

### Réglage et affichage de l'heure actuelle

Vous pouvez régler l'horloge du téléviseur de manière à ce que l'heure actuelle s'affiche lorsque vous appuyez sur le bouton **INFO** (ⓘ). Vous devez également régler l'heure si vous souhaitez utiliser les minuterie ON et OFF automatiques.

➤ Le réglage de l'horloge est réinitialisé si vous appuyez sur le bouton "Ⓜ" (Marche/Arrêt) situé à l'avant du téléviseur.

- 1 Appuyez sur le bouton **MENU** (☰) pour afficher le menu.
- 2 Appuyez sur le bouton **▲** ou **▼** pour sélectionner **Configuration**, puis appuyez sur le bouton **ENTER** (⏏).
- 3 Appuyez sur le bouton **▲** ou **▼** pour sélectionner **Horloge**, puis appuyez sur le bouton **ENTER** (⏏).
- 4 Appuyez à nouveau sur le bouton **ENTER** (⏏).
- 5 Appuyez sur le bouton **◀** ou **▶** pour vous déplacer vers **Heure** ou **Minute**. Sélectionnez les heures ou les minutes en appuyant sur le bouton **▲** ou **▼**.
- 6 Appuyez sur le bouton **ENTER** (⏏).
- 7 Appuyez sur le bouton **EXIT** (➤) pour quitter le programme.

### Réglage de la minuterie de mise en veille

Vous pouvez régler votre téléviseur pour qu'il s'éteigne automatiquement après un laps de temps prédéfini.

- 1 Appuyez sur le bouton **MENU** (☰) pour afficher le menu.
- 2 Appuyez sur le bouton **▲** ou **▼** pour sélectionner **Configuration**, puis appuyez sur le bouton **ENTER** (⏏).
- 3 Appuyez sur le bouton **▲** ou **▼** pour sélectionner **Horloge**, puis appuyez sur le bouton **ENTER** (⏏).
- 4 Appuyez sur le bouton **▲** ou **▼** pour sélectionner **Veille**, puis appuyez sur le bouton **ENTER** (⏏).
- 5 Appuyez sur le bouton **▲** ou **▼** pour sélectionner l'intervalle de temps prédéfini (**Arrêt**, **30 min.**, **60 min.**, **90 min.**, **120 min.**, **150 min.**, **180 min.**) de maintien en activité, puis appuyez sur le bouton **ENTER** (⏏).
- 6 Appuyez sur le bouton **EXIT** (➤) pour quitter le programme.

➤ Vous pouvez également sélectionner une durée comprise entre 30 et 180 minutes à l'issue de laquelle le téléviseur passera automatiquement en mode Veille en appuyant sur le bouton **SLEEP**.



## Mise en marche et arrêt automatiques de votre téléviseur

Vous pouvez régler les minuteries ON/OFF afin que le téléviseur :

- ◆ s'allume automatiquement et se règle sur le canal de votre choix au moment que vous avez choisi ;
- ◆ s'éteigne automatiquement au moment que vous avez choisi.

➤ La première étape est de régler l'horloge du téléviseur (reportez-vous à la section "Réglage et affichage de l'heure actuelle", page 24). Si vous n'avez pas encore réglé l'horloge, le message **Régler l'horloge en premier** s'affiche.

- 1 Appuyez sur le bouton **MENU** (□□□) pour afficher le menu.
- 2 Appuyez sur le bouton ▲ ou ▼ pour sélectionner **Configuration**, puis appuyez sur le bouton **ENTER** (↵).
- 3 Appuyez sur le bouton ▲ ou ▼ pour sélectionner **Horloge**, puis appuyez sur le bouton **ENTER** (↵).
- 4 Appuyez sur le bouton ▲ ou ▼ pour sélectionner **Minuterie ON**, puis appuyez sur le bouton **ENTER** (↵).
- 5 Appuyez sur le bouton ◀ ou ▶ pour vous déplacer vers **Heure**, **Minute**, **Prog.** ou **Volume**. Sélectionnez ces derniers éléments en appuyant sur le bouton ▲ ou ▼.
- 6 Appuyez sur le bouton ◀ ou ▶ pour vous déplacer vers **Activation**, puis appuyez sur le bouton ▲ ou ▼ pour sélectionner **Oui**.
- 7 Appuyez sur le bouton **MENU** (□□□).
- 8 Appuyez sur le bouton ▲ ou ▼ pour sélectionner **Minuterie OFF**. De la même manière, réglez l'heure à laquelle vous souhaitez que votre téléviseur s'éteigne automatiquement.
- 9 Appuyez sur le bouton **EXIT** (→) pour quitter le programme.

➤ Vous pouvez régler les heures et les minutes directement à l'aide du pavé numérique de la télécommande.

### ➤ Arrêt en cas d'absence

Lorsque vous réglez la minuterie sur "Marche", votre téléviseur s'éteint si aucune commande n'est activée dans les 3 heures qui suivent la mise sous tension du téléviseur par la minuterie. Cette fonction n'est disponible que si la minuterie est en mode "Marche". Elle évite toute fuite ou surchauffe résultant d'une mise sous tension prolongée de votre téléviseur causée par la minuterie réglée sur "Marche" (lorsque vous êtes en vacances par exemple).

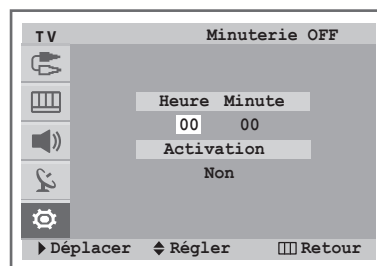
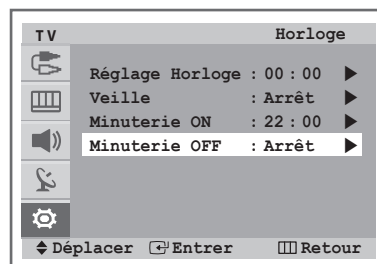
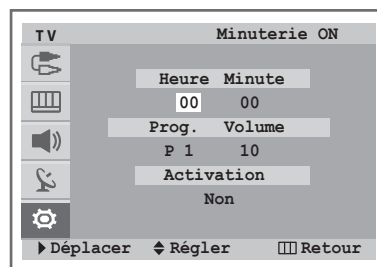
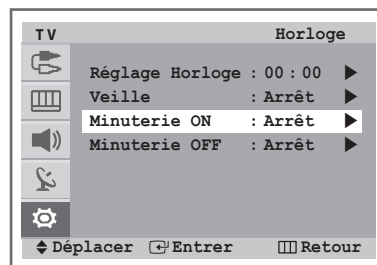

## Choix de la langue

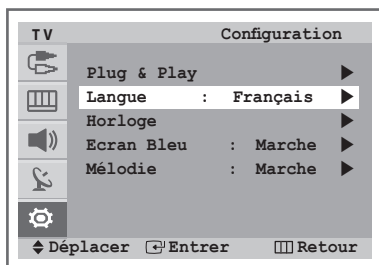

Lorsque vous utilisez votre téléviseur pour la première fois, vous devez sélectionner la langue qui sera utilisée pour l'affichage des menus et des indications.

- 1 Appuyez sur le bouton **MENU** (□□□) pour afficher le menu.
- 2 Appuyez sur le bouton **▲** ou **▼** pour sélectionner **Configuration**, puis appuyez sur le bouton **ENTER** (↵).
- 3 Appuyez sur le bouton **▲** ou **▼** pour sélectionner **Langue**, puis appuyez sur le bouton **ENTER** (↵).
- 4 Appuyez sur le bouton **▲** ou **▼** pour sélectionner la langue appropriée, puis appuyez sur le bouton **ENTER** (↵).
- 5 Appuyez sur le bouton **EXIT** (→|) pour quitter le programme.

## Réglage du mode Ecran Bleu

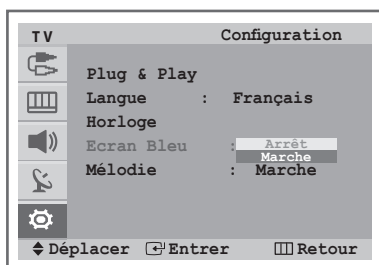

Lorsque le signal est très faible ou inexistant, un écran bleu remplace automatiquement l'image brouillée. Si vous souhaitez continuer à visionner une image de médiocre qualité, vous devez régler le mode "Ecran Bleu" sur "Arrêt".

- 1 Appuyez sur le bouton **MENU** (□□□) pour afficher le menu.
- 2 Appuyez sur le bouton **▲** ou **▼** pour sélectionner **Configuration**, puis appuyez sur le bouton **ENTER** (↵).
- 3 Appuyez sur le bouton **▲** ou **▼** pour sélectionner **Ecran Bleu**, puis appuyez sur le bouton **ENTER** (↵).
- 4 Sélectionnez **Arrêt** ou **Marche** en appuyant sur le bouton **▲** ou **▼**, puis appuyez sur le bouton **ENTER** (↵).
- 5 Appuyez sur le bouton **EXIT** (→|) pour quitter le programme.

## Sélection de la mélodie

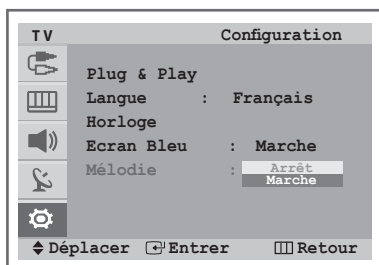













Cette fonction vous permet d'entendre une mélodie à la mise sous ou hors tension de votre téléviseur.

- 1 Appuyez sur le bouton **MENU** (□□□) pour afficher le menu.
- 2 Appuyez sur le bouton **▲** ou **▼** pour sélectionner **Configuration**, puis appuyez sur le bouton **ENTER** (↵).
- 3 Appuyez sur le bouton **▲** ou **▼** pour sélectionner **Mélodie**, puis appuyez sur le bouton **ENTER** (↵).
- 4 Sélectionnez **Arrêt** ou **Marche** en appuyant sur le bouton **▲** ou **▼**, puis appuyez sur le bouton **ENTER** (↵).
- 5 Appuyez sur le bouton **EXIT** (→|) pour quitter le programme.

## Fonction Télétex (en fonction du modèle)

La plupart des canaux de télévision proposent des services d'informations via le télétex.

La page d'index du télétex contient des instructions sur l'utilisation de ce service. Vous pouvez en outre sélectionner différentes options à l'aide des boutons de la télécommande.

- ☛ Pour que l'affichage des informations télétex soit correct, la réception des canaux doit être stable. Dans le cas contraire, des informations pourraient manquer ou certaines pages pourraient ne pas s'afficher.
- ◆  **(télétexte marche/mix)**  
Permet d'activer le mode Télétex après avoir choisi le canal diffusant le service télétex. Appuyez à nouveau sur ce bouton pour superposer le télétex à l'émission diffusée.
- ◆  **(page secondaire)**  
Permet d'afficher une page secondaire.
- ◆  **(taille)**  
Permet d'afficher la moitié supérieure de l'écran en caractères deux fois plus grands.  
Appuyez à nouveau sur ce bouton pour afficher la moitié inférieure de l'écran. Appuyez à nouveau pour rétablir le mode d'affichage normal.
- ◆  **(mémoriser)**  
Permet de mémoriser les pages de télétex.
- ◆  **(maintenir)**  
Permet de bloquer l'affichage sur une page précise, si celle-ci est reliée à plusieurs pages secondaires qui s'affichent automatiquement l'une après l'autre. Pour reprendre l'affichage des autres pages, appuyez à nouveau sur ce bouton.
- ◆  **(page suivante)**  
Permet d'afficher la page télétex suivante.
- ◆  **(mode)**  
Permet de sélectionner le mode Télétex (LIST/FLOF). Si vous appuyez sur ce bouton en mode LISTE, vous accédez au mode d'enregistrement de liste. Dans ce mode, vous pouvez enregistrer une page télétex dans une liste à l'aide du bouton  **(mémoriser)**.
- ◆  **(page précédente)**  
Permet d'afficher la page télétex précédente.
- ◆  **(index)**  
Permet d'afficher la page d'index du télétex (sommaire).
- ◆  **(afficher)**  
Permet d'afficher le texte masqué (par exemple les réponses d'un jeu). Appuyez à nouveau sur ce bouton pour rétablir le mode d'affichage normal.
- ◆ **Boutons de couleur (rouge/vert/jaune/bleu)**  
Si la société émettrice utilise le système FASTEXT, les différents sujets traités dans la page télétex disposent d'un code couleur et peuvent être sélectionnés à l'aide des boutons de couleur de la télécommande. Appuyez sur le bouton correspondant à la fonctionnalité requise. La page s'affiche ainsi que d'autres informations en couleur pouvant être sélectionnées de la même manière. Pour afficher la page précédente ou la page suivante, appuyez sur le bouton de couleur correspondant.
- ◆  **(annuler)**  
Permet d'afficher le programme lors de la recherche d'une page.

➤ Vous pouvez changer de page télétex en appuyant sur les boutons numériques de la télécommande.

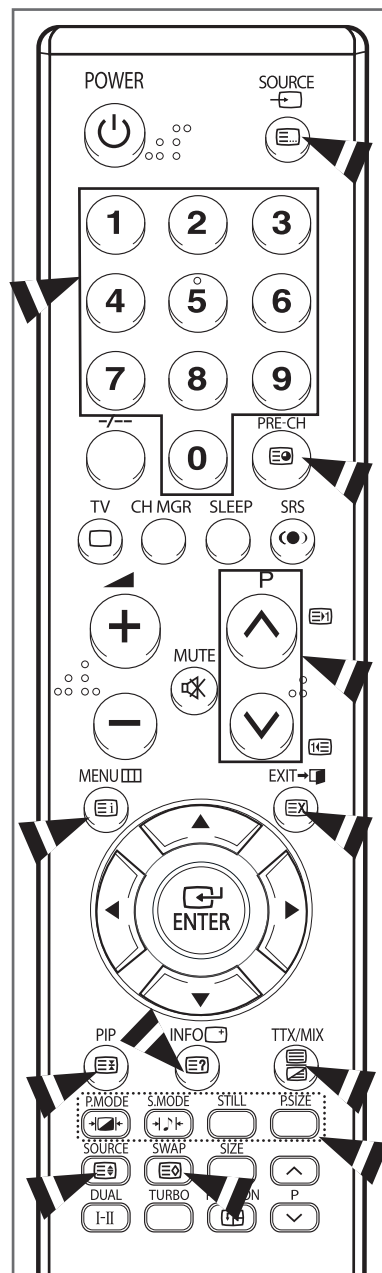

suite...

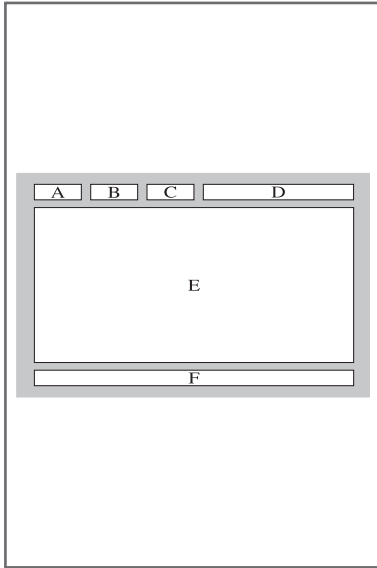

Les pages télétexte sont organisées en six catégories :

Catégorie	Sommaire
A	Numéro de la page sélectionnée.
B	Identité du canal émetteur.
C	Numéro de la page actuelle ou indications de recherche.
D	Date et heure.
E	Texte.
F	Informations sur l'état. Informations FASTEXT.

- Les informations télétexte sont souvent réparties sur plusieurs pages qui s'affichent l'une après l'autre. Ces pages sont accessibles en :
  - ◆ entrant le numéro de page ;
  - ◆ sélectionnant un titre dans une liste ;
  - ◆ sélectionnant un en-tête de couleur (système FASTEXT).
- Appuyez sur le bouton **TV** (□) pour quitter l'affichage télétexte.

## Démagnétisation automatique destinée à retirer les taches de couleur

Une bobine de démagnétisation est montée autour du tube à image. C'est pourquoi vous n'avez normalement pas à démagnétiser le téléviseur manuellement.

Si vous déplacez le téléviseur et si des taches de couleur apparaissent sur l'écran, vous devez :

- ◆ éteindre le téléviseur en appuyant sur le bouton "Ⓜ" (Marche/Arrêt) situé sur le téléviseur ;
- ◆ débrancher le téléviseur de la prise murale ;
- ◆ laisser le téléviseur éteint pendant environ 30 minutes pour que la fonction de démagnétisation automatique puisse être activée, puis appuyez sur le bouton "POWER" de la télécommande.

➤ Si votre téléviseur doit rester sans surveillance, appuyez sur le bouton "Ⓜ" (Marche/Arrêt) pour le mettre hors tension.

## Dépannage : Avant de contacter le personnel du service d'assistance

Avant de contacter le service après-vente Samsung, effectuez les vérifications élémentaires suivantes :

Si vous ne pouvez pas résoudre le problème en suivant les instructions ci-dessous, notez le modèle et le numéro de série de votre téléviseur et contactez votre revendeur local.

Aucune image ou aucun son	<ul style="list-style-type: none"><li>◆ Vérifiez que le cordon d'alimentation est branché sur une prise secteur.</li><li>◆ Vérifiez que vous avez appuyé sur les boutons "Ⓜ" (Marche/Arrêt) et <b>POWER</b>.</li><li>◆ Vérifiez les paramètres de contraste et de luminosité.</li><li>◆ Vérifiez le volume.</li></ul>
Image normale, mais aucun son	<ul style="list-style-type: none"><li>◆ Vérifiez le volume.</li><li>◆ Vérifiez si le bouton <b>MUTE</b>() de la télécommande a été enclenché.</li></ul>
Aucune image ou image en noir et blanc	<ul style="list-style-type: none"><li>◆ Réglez les paramètres de couleur.</li><li>◆ Vérifiez que le système d'émission sélectionné est correct.</li></ul>
Interférence du son et de l'image	<ul style="list-style-type: none"><li>◆ Essayez d'identifier l'appareil électrique affectant le téléviseur et déplacez-le.</li><li>◆ Branchez votre téléviseur sur une autre prise secteur.</li></ul>
Image neigeuse ou floue, son altéré	<ul style="list-style-type: none"><li>◆ Vérifiez l'orientation, l'emplacement et les branchements de votre antenne. Cette interférence est souvent due à l'utilisation d'une antenne intérieure.</li></ul>
Dysfonctionnements de la télécommande	<ul style="list-style-type: none"><li>◆ Remplacez les piles de la télécommande.</li><li>◆ Nettoyez la partie supérieure de la télécommande (fenêtre de transmission).</li><li>◆ Vérifiez les bornes des piles.</li></ul>

***Cette page est laissée  
intentionnellement en blanc.***

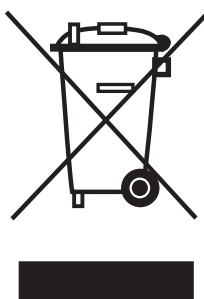

## **Comment éliminer ce produit**

(déchets d'équipements électriques et électroniques)

---

(Applicable dans les pays de l'Union Européen et aux autres pays européens disposant de systèmes de collecte sélective)

Ce symbole sur le produit ou sa documentation indique qu'il ne doit pas être éliminé en fin de vie avec les autres déchets ménagers. L'élimination incontrôlée des déchets pouvant porter préjudice à l'environnement ou à la santé humaine, veuillez le séparer des autres types de déchets et le recycler de façon responsable. Vous favoriserez ainsi la réutilisation durable des ressources matérielles.

Les particuliers sont invités à contacter le distributeur leur ayant vendu le produit ou à se renseigner auprès de leur mairie pour savoir où et comment ils peuvent se débarrasser de ce produit afin qu'il soit recyclé en respectant l'environnement.

Les entreprises sont invitées à contacter leurs fournisseurs et à consulter les conditions de leur contrat de vente. Ce produit ne doit pas être éliminé avec les autres déchets commerciaux.



**Comment contacter Samsung dans le monde**

Si vous avez des suggestions ou des questions concernant les produits Samsung, veuillez contacter le Service Consommateurs Samsung.

Samsung Service Consommateurs  
08 25 08 65 65 (€ 0,15/min)  
[www.samsung.com/fr](http://www.samsung.com/fr)