



TELEVISEUR COULEUR

CS29Z4/CS29A11

WS32Z4/WS32A11

CS34Z4/CS34A11

Instructions d'utilisation

Avant de faire fonctionner l'appareil,
lisez minutieusement ce manuel et conservez-le en
vue d'une utilisation ultérieure.

**MENUS A L'ECRAN
TELETEXTE**



Consignes de sécurité

- ◆ *N'exposez pas le téléviseur à des conditions de température ou d'humidité extrêmes.*
- ◆ *N'exposez pas le téléviseur à la lumière directe du soleil ou à d'autres sources de chaleur.*
- ◆ *Ne placez pas le téléviseur en contact avec un liquide quel qu'il soit.*
- ◆ *Ne mettez jamais d'objets d'aucune sorte sur le téléviseur et ne placez pas de récipient contenant de l'eau sur celui-ci.*
- ◆ *En cas d'orage (en particulier en cas d'éclairs), débranchez le téléviseur de la prise du secteur et de l'antenne.*
- ◆ *Ne marchez pas sur le cordon d'alimentation et ne le vrillez pas.*
- ◆ *Ne surchargez pas les prises murales ou les câbles de rallonge car cela crée un risque d'incendie ou de décharge électrique.*
- ◆ *Utilisez un chiffon doux et sec (ne contenant pas de matières volatiles) pour nettoyer le téléviseur.*
- ◆ *Si le téléviseur est endommagé, n'essayez pas de le réparer vous-même. Contactez le personnel qualifié du service d'assistance.*
- ◆ *Lorsque la télécommande reste inutilisée pendant longtemps, retirez les piles et conservez-les dans un endroit frais et sec.*
- ◆ *Ne laissez jamais tomber la télécommande.*

Cet appareil n'est pas destiné à une utilisation en environnement industriel.

Avertissement



AVERTISSEMENT: POUR ÉVITER TOUT DOMMAGE POUVANT PROVOQUER UN INCENDIE OU UNE DÉCHARGE ÉLECTRIQUE, N'EXPOSEZ PAS CET APPAREIL À LA PLUIE OU À L'HUMIDITÉ.

L'éclair et la flèche dans le triangle signalent une "tension électrique dangereuse" à l'intérieur du produit.

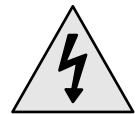

Le point d'exclamation dans le triangle signale des instructions importantes accompagnant le produit.



☞ *La tension électrique principale est indiquée à l'arrière du téléviseur et la fréquence est de 50 ou de 60 Hz.*

Table des matières

◆ PREFACE	
■ Consignes de sécurité	2
■ Avertissement.....	2
◆ BRANCHEMENT ET INSTALLATION DE VOTRE TELEVISEUR	
■ Panneau de configuration (en fonction du modèle).....	5
■ Panneaux de connexion (en fonction du modèle)	6
■ Télécommande infrarouge.....	7
■ Insertion des piles dans la télécommande	8
■ Branchement à un réseau de télévision câblée ou hertzienne.....	8
■ Mise en marche et arrêt de votre téléviseur	9
■ Mise en mode veille de votre téléviseur	9
■ Télécommande.....	10
■ Fonction Plug & Play	11
■ Voir la démonstration.....	12
■ Choix de la langue.....	12
◆ REGLAGE DES CANAUX	
■ Mémorisation automatique des canaux.....	13
■ Mémorisation manuelle des canaux	14
■ Saut des chaînes indésirables.....	16
■ Organisation des canaux mémorisés	17
■ Attribution de noms aux canaux	18
■ Réception nette des canaux grâce à la syntonisation fine	19
◆ UTILISATION DE VOTRE TELEVISEUR	
■ Changement de la norme Image	20
■ Réglage des paramètres d'image.....	21
■ Activation/désactivation de la fonction de réduction du bruit numérique.....	22
■ Réglage du mode Ecran bleu	22
■ Utilisation de la fonction de réglage de l'inclinaison	23
■ Sélection de la taille de l'image	23
■ Changement de la norme Son.....	24
■ Réglage des paramètres du Son.....	25
■ Paramètres de son supplémentaires.....	26
– Volume auto	
– Mélodie	
– Son turbo	
– Pseudo-stéréo / Surround virtuel	
– Woofer (Graves) (En option)	

Table des matières (suite)

◆ UTILISATION DE VOTRE TELEVISEUR (suite)	
■ Sélection du mode Son (en fonction du modèle)	27
■ Réglage de la minuterie de mise en veille	28
■ Réglage et affichage de l'heure actuelle	29
■ Mise en marche et arrêt automatiques de votre téléviseur.....	30
◆ UTILISATION DE LA FONCTION TELETEXTE	
■ Fonction Télétexte	31
■ Affichage des informations télétexte	31
■ Sélection d'une page par numéro.....	32
■ Utilisation de FLOF pour sélectionner une page	33
■ Mémorisation de pages télétexte.....	33
◆ INFORMATIONS SUPPLEMENTAIRES RELATIVES AUX BRANCHEMENTS	
■ Branchement des entrées/sorties externes	34
■ Branchement du lecteur DVD.....	35
■ Branchement de la sortie audio	35
■ Branchement de l'entrée RCA.....	36
■ Branchement de l'entrée S-Vidéo.....	36
■ Branchement du casque.....	37
■ Visualisation d'images provenant de sources externes.....	37
◆ CONSEILS D'UTILISATION	
■ Démagnétisation automatique destinée à retirer les taches de couleur.....	38
■ Pannes: Avant de contacter le service d'assistance	38

Symboles



Appuyez



Important



Remarque

Panneau de configuration (en fonction du modèle)

➤ La configuration réelle de votre téléviseur peut différer en fonction du modèle.

FRA

CS29A11/WS32A11/CS34A11

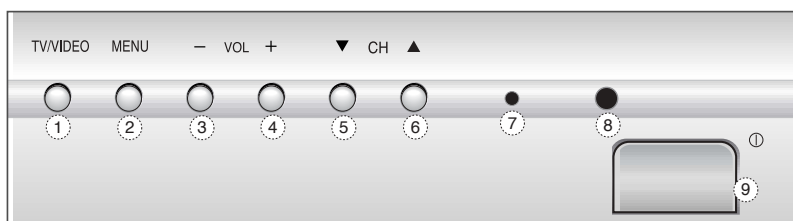

CS29Z4/WS32Z4/CS34Z4

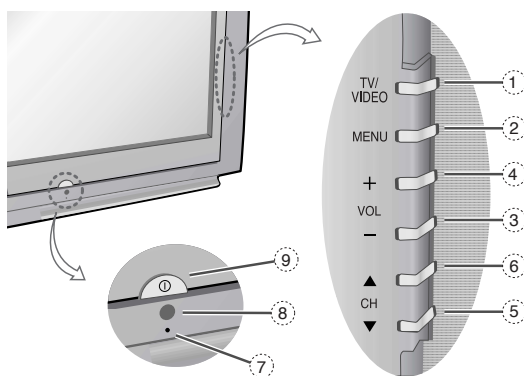

- ① Sélection de la source d'entrée
- ② Affichage du menu
- ③ Diminution du volume
- ④ Augmentation du volume
- ⑤ Canal précédent
- ⑥ Canal suivant
- ⑦ Voyant de veille
- ⑧ Capteur de la télécommande
- ⑨ Marche/Arrêt

➤ Utilisation des boutons du panneau

Si la télécommande ne fonctionne plus ou si vous l'avez égarée, vous pouvez utiliser les commandes du panneau du téléviseur pour :

- ◆ Mettre le téléviseur sous tension lorsqu'il est en mode veille et sélectionner les canaux (▼ CH ▲).
- ◆ Accéder au menu (MENU).
- ◆ Régler le volume (- VOL +).
- ◆ Changer le mode d'entrée vidéo (TV/VIDEO).

Panneaux de connexion (en fonction du modèle)

FRA

➤ La configuration réelle de votre téléviseur peut différer en fonction du modèle.

Côté du téléviseur

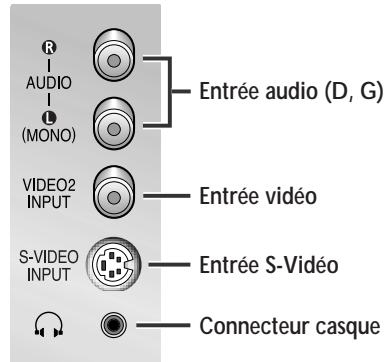

Arrière du téléviseur (en fonction du modèle)

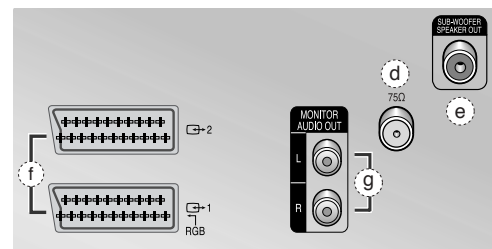
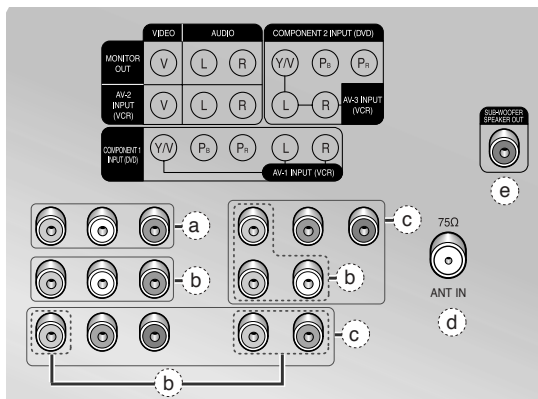

a) **MONITOR OUT (VIDEO / AUDIO (L/R))**
Sorties pour périphériques

b) **AV 1 (VCR) -V/L/R**
AV 2 (VCR) -VIDEO/AUDIO (L/R)
AV 3 (VCR) - V/L/R
Entrées ou sorties pour périphériques, tels que des magnétoscopes, des lecteurs DVD, des consoles de jeux vidéo ou des lecteurs de vidéodisques.

c) **COMPONENT**
Entrées vidéo (Y/Pb/Pr) et audio (L/R (G/D)) pour Component (Composant).

d) **VHF/UHF (75Ω)**
Connecteur coaxial 75Ω pour antenne/réseau câblé.

e) **WOOFER OUT** (En option)
Pour raccorder la prise de l'enceinte des graves extrêmes.

f) **1 / 2 (SCART (PERITEL))**
Entrées ou sorties pour périphériques, tels que des magnétoscopes, des lecteurs DVD, des consoles de jeux vidéo ou des lecteurs de vidéodisques.

g) **MONITOR AUDIO OUT**
Sortie audio pour périphériques

➤ Format disponible pour les entrées composant ; 480i

Télécommande infrarouge

FRA

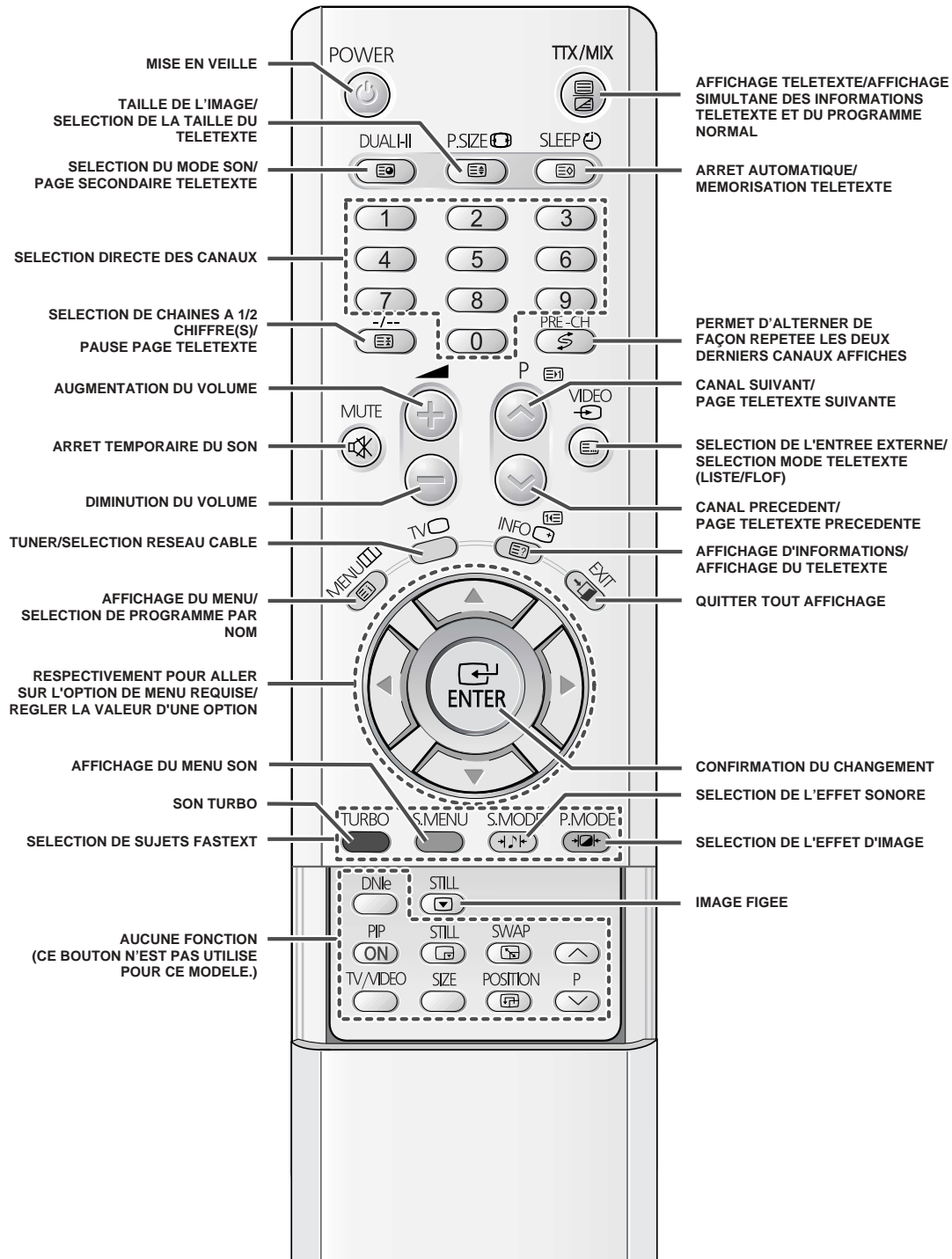

➤ Une lumière intense peut affecter le bon fonctionnement de la télécommande.

Insertion des piles dans la télécommande

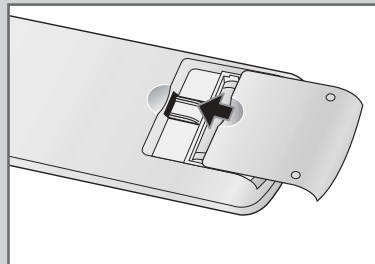
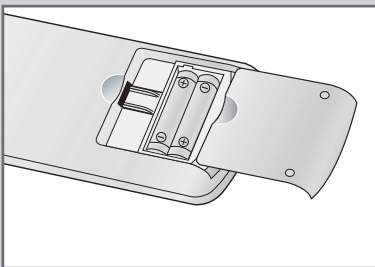
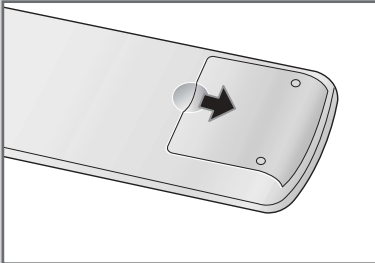

Vous devez insérer ou remplacer les piles de la télécommande lorsque :

- ◆ *Vous achetez votre téléviseur*
- ◆ *La télécommande ne fonctionne plus correctement*

- 1 Retirez le couvercle situé à l'arrière de la télécommande en exerçant une pression sur le symbole (▼) et en le tirant vers le bas fermement.
- 2 Insérez deux piles "AAA", UM4, R03 de 1,5 V ou équivalent en prenant soin de respecter les polarités :
 - ◆ Signe - de la pile sur le - de la télécommande
 - ◆ Signe + de la pile sur le + de la télécommande
- 3 Remplacez le couvercle en l'alignant avec la base de la télécommande et en exerçant une pression pour le remettre en place.

Branchement à un réseau de télévision câblée ou hertzienne

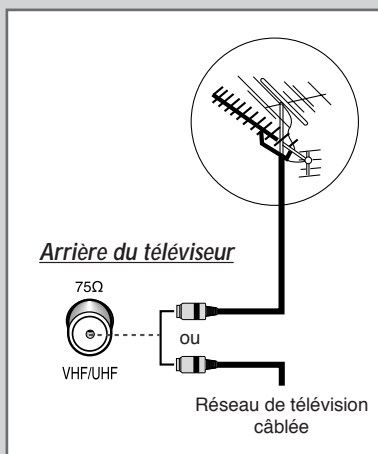

Afin de retransmettre correctement les canaux de télévision, le téléviseur doit percevoir un signal depuis l'une des sources suivantes :

- ◆ *Une antenne extérieure*
- ◆ *Un réseau de télévision câblée*
- ◆ *Un réseau satellite*

- 1 Dans les trois premiers cas, connectez le câble d'entrée du réseau ou de l'antenne à la prise coaxiale 75Ω située à l'arrière du téléviseur.
- 2 Si vous disposez d'une antenne intérieure, vous devrez peut-être l'orienter lors du réglage de votre téléviseur jusqu'à l'obtention d'une image à la fois nette et claire.
Pour plus d'informations, reportez-vous à :
 - ◆ "Mémorisation automatique des canaux" page 13
 - ◆ "Mémorisation manuelle des canaux" page 14

Mise en marche et arrêt de votre téléviseur

FRA

Le câble relié au secteur est fixé à l'arrière du téléviseur.

- 1 Branchez la prise mâle du câble secteur à une prise femelle appropriée.
 - La tension électrique principale est indiquée à l'arrière du téléviseur et la fréquence est de 50 ou de 60 Hz.
- 2 Appuyez sur le bouton "⏻" (On/Off (Marche/Arrêt)) sur la façade du téléviseur.
Résultat : Le voyant de veille s'allume sur la façade.
- 3 Appuyez sur le bouton **POWER** (⏻) de la télécommande pour allumer le téléviseur.
Résultat : Le dernier programme que vous avez regardé est automatiquement re-sélectionné.
 - Si vous n'avez pas encore mémorisé de canal, aucune image nette n'apparaît. Reportez-vous à "Mémorisation automatique des canaux" page 13 ou "Mémorisation manuelle des canaux" page 14.
- 4 Pour éteindre votre téléviseur, appuyez de nouveau sur le bouton "⏻" (On/Off (Marche/Arrêt)).

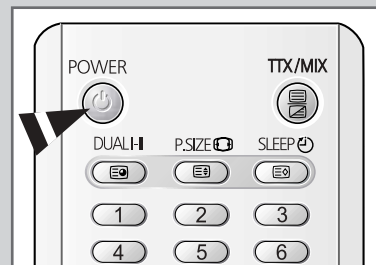

Mise en mode veille de votre téléviseur

Votre téléviseur peut être placé en mode veille afin de réduire :

- ◆ La consommation d'énergie
- ◆ L'usure du tube cathodique

Le mode veille peut être utile lorsque vous souhaitez éteindre votre téléviseur temporairement (pendant un repas par exemple).

- 1 Appuyez sur le bouton **POWER** (⏻) de la télécommande.
Résultat : L'écran s'éteint et le voyant de veille rouge s'allume sur la façade du téléviseur.
- 2 Pour rallumer le téléviseur, appuyez de nouveau sur le bouton **POWER** (⏻).
 - Vous pouvez également le rallumer en appuyant sur le bouton **P** (⏻) ou (⏻).

☞ Ne laissez pas le téléviseur en mode veille pendant de longues périodes (lorsque vous êtes en vacances par exemple). Eteignez votre téléviseur en appuyant sur le bouton "⏻" (On/Off (Marche/Arrêt)) situé sur la façade. Il est conseillé de débrancher le téléviseur de la prise du secteur et de l'antenne.

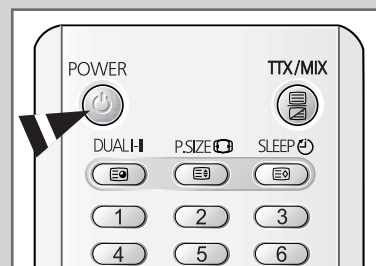

Télécommande

FRA

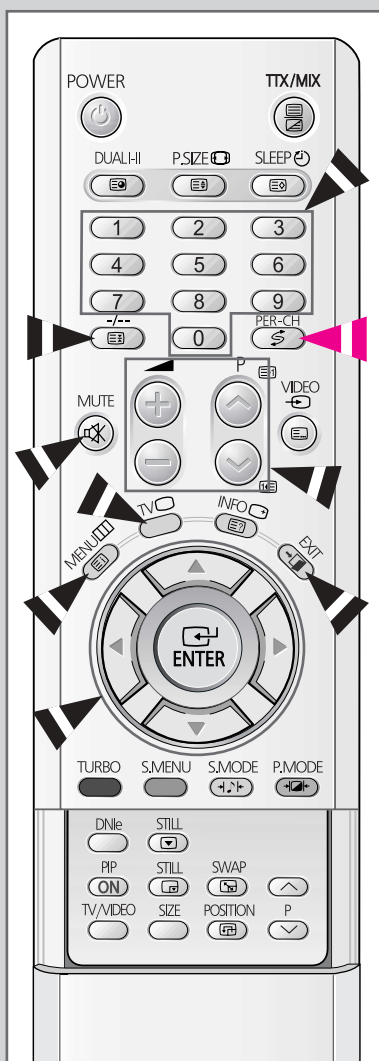

La télécommande est principalement utilisée pour :

- ◆ Changer de canal et régler le volume
- ◆ Régler le téléviseur en utilisant les menus à l'écran

Le tableau suivant présente les boutons les plus fréquemment utilisés ainsi que leurs fonctions.

Bouton	Fonction affichage	Fonction menu
	Pour afficher le canal mémorisé suivant.	-
	Pour afficher le canal mémorisé précédent.	-
0 à 9	Pour afficher les canaux correspondants.	
-/--	Pour sélectionner un numéro de canal à partir de 10. Si vous appuyez sur ce bouton, le symbole "--" apparaît. Entrez un numéro de canal à deux chiffres.	
PRE-CH	PRE-CH Appuyez sur le bouton PRE-CH . Le téléviseur passe à la dernière chaîne que vous avez regardée. Pour passer rapidement d'une chaîne à une autre chaîne éloignée, accédez à la chaîne initiale puis utilisez les boutons numériques pour sélectionner la seconde chaîne. Puis, utilisez le bouton PRE-CH pour passer rapidement de l'une à l'autre.	
	Pour augmenter le volume.	-
	Pour baisser le volume.	-
MUTE	Pour couper temporairement le son. ➤ Pour rétablir le son, appuyez de nouveau sur ce bouton ou sur le bouton - ou +.	
MENU	Pour afficher les menus à l'écran.	Pour retourner au menu précédent ou à l'affichage normal.
	-	Pour : ◆ Afficher un sous-menu contenant les sélections de l'option de menu actuelle ◆ Augmenter/diminuer la valeur d'une option de menu
	-	Pour valider votre sélection.
EXIT	-	Pour quitter les menus et revenir directement en visualisation normale.
TV	Pour allumer le téléviseur lorsqu'il est en mode veille.	Pour quitter les menus et revenir directement en visualisation normale.

Fonction Plug & Play

Lorsque le téléviseur est allumé pour la première fois, trois réglages de base s'effectuent de manière automatique et à la suite l'un de l'autre : réglage de la langue, du canal et de l'horloge.

- 1 Si le téléviseur est en mode veille, appuyez sur le bouton **POWER** () de la télécommande.

Résultat : Le message **Plug & Play** s'affiche. Il clignote pendant un court instant, puis le menu **Langue** s'affiche automatiquement. Le menu **Langue** diffère en fonction du pays.

- 2 Sélectionnez la langue appropriée en appuyant sur le bouton ▼ ou ▲. Appuyez sur le bouton **MENU** pour entrer la langue.

Résultat : Le message **Vérif. Antenne** s'affiche.

➤ Si aucune langue n'est sélectionnée dans le menu **Langue**, celui-ci disparaît au bout de 30 secondes.

- 3 Assurez-vous que l'antenne est branchée au téléviseur. Appuyez sur le bouton ◀ ou ▶.

Résultat : Le menu **Mémo automatique** s'affiche avec **Pays** (Zone) sélectionné.

- 4 Sélectionnez votre pays en appuyant sur le bouton ◀ ou ▶. Pour rechercher les canaux, sélectionnez **Recherche** en appuyant sur le bouton ▼ ou ▲, puis en appuyant sur le bouton ◀ ou ▶. Appuyez sur le bouton **MENU** pour arrêter la recherche.

Résultat : Le menu **Horloge** (Heure) s'affiche avec **Horloge** sélectionné.

➤ Reportez-vous à "Mémorisation automatique des canaux" page 13.

- 5 Appuyez sur le bouton ◀ ou ▶ pour passer aux heures ou aux minutes. Réglez les heures et les minutes en appuyant sur le bouton ▼ ou ▲.

➤ Reportez-vous à "Réglage et affichage de l'heure actuelle" page 29.

- 6 Lorsque vous avez terminé, appuyez sur le bouton **MENU** ().

Résultat : Le message **Enjoy Your Watching** s'affiche, puis le canal mémorisé est activé.

- 7 **Si vous désirez rétablir cette fonction...**

- 1 Appuyez sur le bouton **MENU**.

- 2 Appuyez sur le bouton ▼ ou ▲ pour sélectionner **RÉGLAGE** (Configuration) puis appuyez sur le bouton ◀ ou ▶.

Résultat : **Plug & Play** est sélectionné.

- 3 Appuyez de nouveau sur le bouton ◀ ou ▶.

Résultat : Cette fonctionnalité démarre avec l'affichage du message **Plug & Play**.

Plug & Play

Langue
English
Français
Türkçe
عربية
فارسی

◆ Déplacer □ Entrer

Vérif. Antenne

◀ Déplacer □ Retour

TV Mémo automatique
Pays : SOUTH AFRICA
Recherche : -/+
◆ Déplacer ◀ Ajuste □ Retour

TV Horloge
Horloge : -- : -- am
Minuterie : Non
◆ Déplacer ◀ Ajuste □ Retour

Enjoy Your Watching

TV RÉGLAGE
Plug & Play ▶
Langue : Français
Écran bleu : Oui
Démonstration ▶
Inclinaison : 0
◆ Déplacer ◀ Entrer □ Retour

FRA

Voir la démonstration

FRA

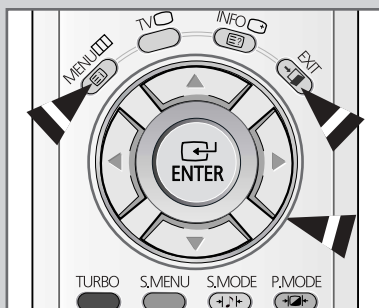

Pour vous familiariser avec les divers menus proposés par votre téléviseur, vous pouvez visionner la démonstration intégrée.

- 1 Appuyez sur le bouton **MENU**.
Résultat : Le menu principal s'affiche.
- 2 Appuyez sur le bouton ▼ ou ▲ pour sélectionner **RÉGLAGE** (Configuration).
Résultat : Les options disponibles dans le groupe **RÉGLAGE** (Configuration) s'affichent.
- 3 Appuyez sur le bouton ◀ ou ▶.
- 4 Appuyez sur le bouton ▼ ou ▲ pour sélectionner **Démonstration**.
- 5 Appuyez sur le bouton ◀ ou ▶.
Résultat : Les options de menu s'affichent les unes après les autres.
➤ Lorsque vous souhaitez quitter la démonstration, appuyez sur le bouton **EXIT** (→) de la télécommande.

Choix de la langue



Lorsque vous utilisez votre téléviseur pour la première fois, vous devez sélectionner la langue utilisée pour afficher les menus et les indications.

- 1 Appuyez sur le bouton **MENU**.
Résultat : Le menu principal s'affiche.
- 2 Appuyez sur le bouton ▼ ou ▲ pour sélectionner **RÉGLAGE** (Configuration).
Résultat : Les options disponibles dans le groupe **RÉGLAGE** (Configuration) s'affichent.
- 3 Appuyez sur le bouton ◀ ou ▶.
- 4 Appuyez sur le bouton ▼ ou ▲ pour sélectionner **Langue**.
- 5 Sélectionnez la langue appropriée en appuyant plusieurs fois sur le bouton ◀ ou ▶.

Mémorisation automatique des canaux

Vous pouvez chercher les plages de fréquence disponibles par balayage (leur disponibilité dépend de votre pays). Il est possible que les numéros de programmes alloués automatiquement ne correspondent pas aux numéros de programmes souhaités ou réels. Vous pouvez toutefois organiser les numéros manuellement et supprimer les chaînes que vous ne souhaitez pas regarder.

- 1 Appuyez sur le bouton **MENU**.
Résultat : Le menu principal s'affiche.
- 2 Appuyez sur le bouton ▼ ou ▲ pour sélectionner **Canal**.
Résultat : Les options disponibles dans le groupe **Canal** s'affichent.
- 3 Appuyez sur le bouton ◀ ou ▶.
Résultat : L'option **Mémo automatique** est sélectionnée.
- 4 Appuyez de nouveau sur le bouton ◀ ou ▶.
Résultat : Les options disponibles dans le groupe **Mémo automatique** s'affichent avec **Pays (Zone)** sélectionné.
- 5 Sélectionnez votre pays en appuyant sur le bouton ◀ ou ▶. Les zones s'affichent dans l'ordre suivant : **ASIA W/EUROPE - CIS E/EUROPE - CHINA - HONGKONG U/K - AUSTRALIA - NZ/INDONESIA - SOUTH AFRICA - AMERICA**
- 6 Appuyez sur le bouton ▼ ou ▲ pour sélectionner **Recherche**.
- 7 Appuyez sur le bouton ◀ ou ▶ pour démarrer la recherche.
Résultat : La barre horizontale s'affiche et les canaux sont mémorisés en fonction de leur position dans la plage de fréquences. La recherche s'arrête automatiquement.
 - Afin d'arrêter la recherche avant la fin, appuyez sur le bouton **MENU** (□□□).
- 8 Une fois la recherche et la mémorisation terminées, le menu **Tri (Organiser)** s'affiche.
 - ◆ Pour organiser les canaux mémorisés dans l'ordre numérique souhaité, allez à l'étape 6 de la procédure "Organisation des canaux mémorisés" page 17.
 - ◆ Pour quitter la fonction de mémorisation des canaux sans les organiser, appuyez de façon répétée sur le bouton **MENU** (□□□) jusqu'à ce que les menus disparaissent.
- 9 Une fois les canaux mémorisés, vous pouvez :
 - ◆ Les organiser dans l'ordre de votre choix (voir page 17)
 - ◆ Supprimer un canal (voir page 16)
 - ◆ Attribuer un nom aux canaux mémorisés (voir page 18)
 - ◆ Effectuer une syntonisation fine de la réception si nécessaire (voir page 19)
 - ◆ Activer la fonction de réduction du bruit numérique (voir page 22)

FRA

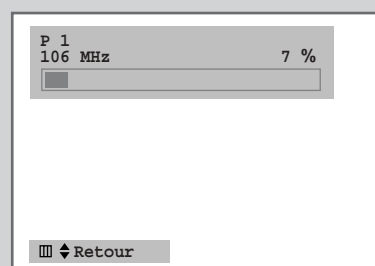
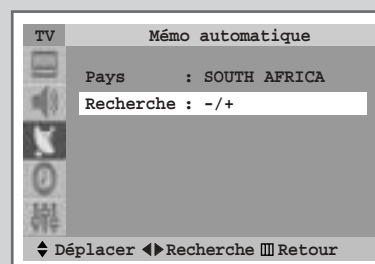
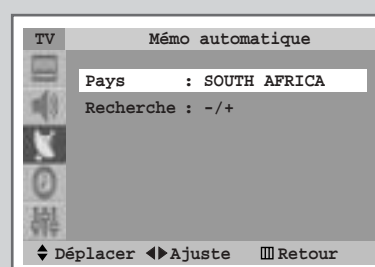
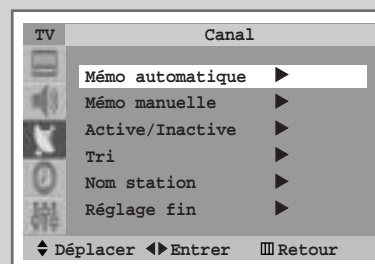

Mémorisation manuelle des canaux

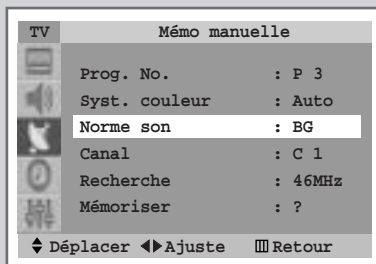
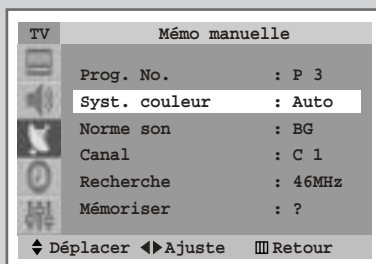
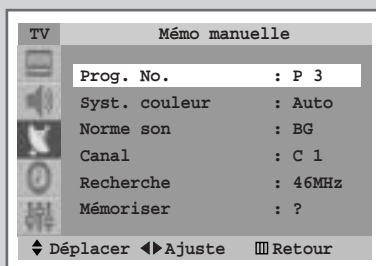
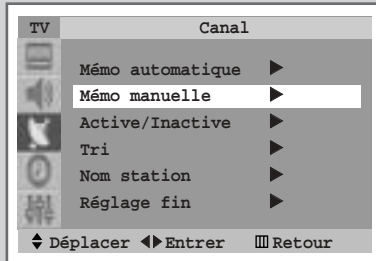

Vous pouvez mémoriser les canaux, y compris ceux reçus via les réseaux câblés.

Lors de la mémorisation manuelle des canaux, vous pouvez choisir:

- ◆ D'enregistrer ou non chacun des canaux que vous trouvez
- ◆ Le numéro du programme qui vous servira à identifier chaque canal mémorisé

- 1 Appuyez sur le bouton **MENU**.
Résultat : Le menu principal s'affiche.
- 2 Appuyez sur le bouton ▼ ou ▲ pour sélectionner **Canal**.
Résultat : Les options disponibles dans le groupe **Canal** s'affichent.
- 3 Appuyez sur le bouton ◀ ou ▶.
- 4 Appuyez sur le bouton ▼ ou ▲ pour sélectionner **Mémo manuelle**.
- 5 Appuyez sur le bouton ◀ ou ▶.
Résultat : Les options disponibles dans le groupe **Mémo manuelle** s'affichent avec le **Prog. No.** (N° prog.) sélectionné.
- 6 Pour attribuer un numéro de programme à un canal, appuyez sur le bouton ◀ ou ▶.
- 7 Appuyez sur le bouton ▼ ou ▲ pour sélectionner **Syst. couleur**. Indiquez la norme d'émission requise en appuyant à plusieurs reprises sur le bouton ◀ ou ▶.
Résultat : Les normes couleur sont affichées dans l'ordre suivant :
Auto - PAL - SECAM - NT4.43 - NT3.58.
- 8 Appuyez sur le bouton ▼ ou ▲ pour sélectionner **Norme son** (Syst. Son). Sélectionnez la norme son souhaitée en appuyant à plusieurs reprises sur le bouton ◀ ou ▶.
Résultat : Les normes son s'affichent dans l'ordre suivant :
BG - DK - I - M.

Mémorisation manuelle des canaux (suite)

FRA

- 9** Si vous connaissez le numéro de canal à mémoriser, reportez-vous aux étapes suivantes.
- ◆ Appuyez sur le bouton ▼ ou ▲ pour sélectionner Canal.
 - ◆ Appuyez sur le bouton ►.
 - ◆ Appuyez sur le bouton ▼ ou ▲ pour sélectionner C (chaîne hertzienne) ou S (chaîne câblée).
 - ◆ Appuyez sur le bouton ►.
 - ◆ Appuyez sur le bouton ▼ ou ▲ pour sélectionner le numéro requis.
 - Vous pouvez également sélectionner le numéro de canal directement en appuyant sur les boutons numériques (0~9).
 - S'il n'y a aucun son ou que le son est anormal, re-sélectionnez la norme son requise.

- 10** Si vous ne connaissez pas les numéros de canal, sélectionnez **Recherche** en appuyant sur le bouton ▼ ou ▲. Appuyez sur le bouton ◀ ou ▶ pour démarrer la recherche.

Résultat : Le syntoniseur balaie la plage de fréquences jusqu'à ce que vous receviez le premier canal ou le canal que vous avez sélectionné sur votre écran.

- 11** Pour mémoriser le canal et le numéro de programme qui lui est associé, sélectionnez **Mémoriser** en appuyant sur le bouton ▼ ou ▲. Appuyez sur le bouton ◀ ou ▶ pour sélectionner OK.

- 12** Répétez les étapes 9 à 11 pour chaque canal à mémoriser.



Mode des canaux

- ◆ **P** (Mode programme) : A la fin de la syntonisation, des numéros de position compris entre P00 et P99 (maximum) sont attribués aux stations de télédiffusion de votre zone. Dans ce mode, vous pouvez sélectionner un canal en saisissant son numéro de position.
- ◆ **C** (Mode canal hertzien) : Dans ce mode, vous pouvez sélectionner un canal en saisissant le numéro attribué à chacune des stations de télédiffusion.
- ◆ **S** (Mode canal câblé) : Dans ce mode, vous pouvez sélectionner un canal en saisissant le numéro attribué à chacun des canaux câblés.

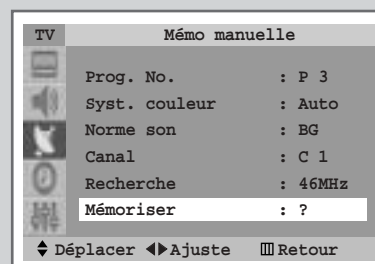
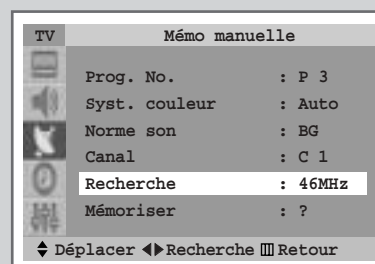
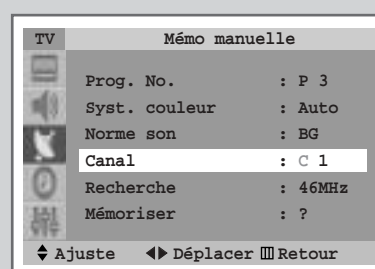

Saut des canaux indésirables

FRA

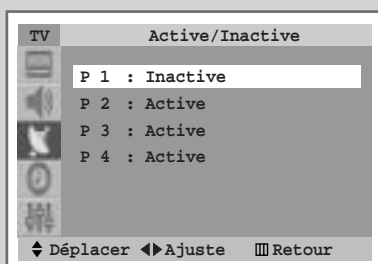
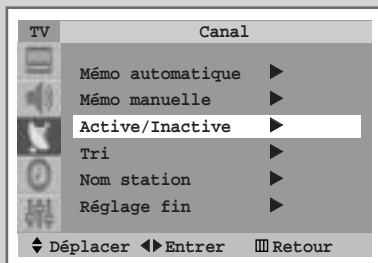

Vous pouvez exclure des canaux que vous avez choisis parmi ceux que vous avez balayés. Lorsque vous balayez les canaux mémorisés, ceux que vous avez choisis de sauter ne s'affichent pas.

Tous les canaux que vous ne choisissez pas spécifiquement de sauter s'affichent lors du balayage.

- 1 Appuyez sur le bouton **MENU**.
Résultat : Le menu principal s'affiche.
- 2 Appuyez sur le bouton ▼ ou ▲ pour sélectionner **Canal**.
Résultat : Les options disponibles dans le groupe **Canal** s'affichent.
- 3 Appuyez sur le bouton ◀ ou ▶.
- 4 Appuyez sur le bouton ▼ ou ▲ pour sélectionner **Active/Inactive** (Ajouter/Supprimer).
- 5 Appuyez sur le bouton ◀ ou ▶.
Résultat : Les canaux mémorisés s'affichent.
- 6 Appuyez sur le bouton ▼ ou ▲ pour sélectionner le canal à ajouter ou à supprimer.
Si nécessaire, sélectionnez **Active** (Ajouté) ou **Inactive** (Supprimé) en appuyant sur le bouton ◀ ou ▶.
- 7 Répétez l'étape 6 pour chaque canal à ajouter ou à supprimer.

Organisation des canaux mémorisés

FRA

Cette opération vous permet de changer les numéros de programme des canaux mémorisés. Cette opération peut s'avérer nécessaire après l'utilisation de la mémorisation automatique. Vous pouvez supprimer les chaînes que vous ne souhaitez pas garder.

- 1 Appuyez sur le bouton **MENU**.
Résultat : Le menu principal s'affiche.
- 2 Appuyez sur le bouton ▼ ou ▲ pour sélectionner **Canal**.
Résultat : Les options disponibles dans le groupe **Canal** s'affichent.
- 3 Appuyez sur le bouton ◀ ou ▶.
- 4 Appuyez sur le bouton ▼ ou ▲ pour sélectionner **Tri** (Organiser).
- 5 Appuyez sur le bouton ◀ ou ▶.
Résultat : Les options disponibles dans le groupe **Tri** (Organiser) s'affichent ; l'option **De** est automatiquement sélectionnée.
- 6 Sélectionnez le numéro de canal que vous souhaitez modifier en appuyant à plusieurs reprises sur le bouton ◀ ou ▶.
- 7 Appuyez sur le bouton ▼ ou ▲ pour sélectionner **À**. Sélectionnez le nouveau numéro de canal que vous souhaitez attribuer en appuyant à plusieurs reprises sur le bouton ◀ ou ▶.
➤ Vous pouvez également sélectionner le numéro de canal directement en appuyant sur les boutons numériques (0~9).
- 8 Appuyez sur le bouton ▼ ou ▲ pour sélectionner **Mémoriser**. Sélectionnez **OK** pour confirmer l'échange de numéros de canaux en appuyant sur le bouton ◀ ou ▶.
Résultat : Le canal sélectionné se substitue à celui associé précédemment au numéro choisi.
- 9 Pour tous les canaux dont vous souhaitez changer le numéro, répétez les étapes 6 à 8 après avoir sélectionné **De** en appuyant sur le bouton ▼ ou ▲.

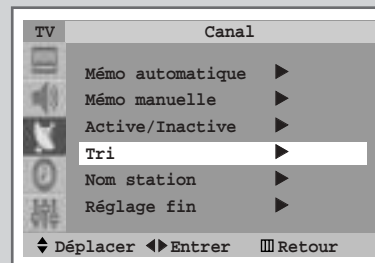

Attribution de noms aux canaux

FRA

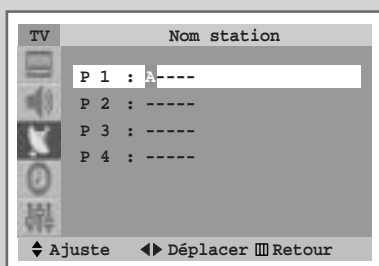
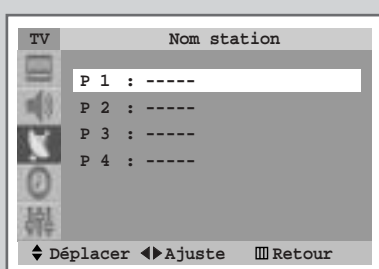
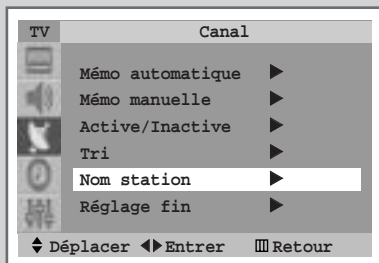

Les noms de canaux sont attribués automatiquement lorsque les informations des canaux sont émises. Ces noms peuvent être modifiés, ce qui vous permet d'attribuer de nouveaux noms.

- 1 Appuyez sur le bouton **MENU**.
Résultat : Le menu principal s'affiche.
- 2 Appuyez sur le bouton ▼ ou ▲ pour sélectionner **Canal**.
Résultat : Les options disponibles dans le groupe **Canal** s'affichent.
- 3 Appuyez sur le bouton ◀ ou ▶.
- 4 Appuyez sur le bouton ▼ ou ▲ pour sélectionner **Nom station**.
- 5 Appuyez sur le bouton ◀ ou ▶.
Résultat : Les canaux actuels s'affichent.
- 6 Si nécessaire, sélectionnez le canal auquel vous souhaitez attribuer un nouveau nom en appuyant sur le bouton ▼ ou ▲.
- 7 Appuyez sur le bouton ◀ ou ▶.
- 8 Appuyez sur le bouton ▼ ou ▲ pour sélectionner une lettre (A à Z), un numéro (0 à 9) ou un symbole (-, espace). Passez à la lettre précédente ou suivante en appuyant sur le bouton ◀ ou ▶.
- 9 Répétez les étapes 6 à 8 pour chaque canal auquel attribuer un nouveau nom.

Réception nette des canaux grâce à la syntonisation fine

Si la réception est nette, vous n'avez pas besoin d'effectuer une syntonisation fine du canal, car cette opération s'effectue automatiquement pendant la recherche et la mémorisation. Si le signal est faible ou déformé, vous pouvez être amené à effectuer manuellement une syntonisation fine du canal.

- 1 Appuyez sur le bouton **MENU**.
Résultat : Le menu principal s'affiche.
- 2 Appuyez sur le bouton ▼ ou ▲ pour sélectionner **Canal**.
Résultat : Les options disponibles dans le groupe **Canal** s'affichent.
- 3 Appuyez sur le bouton ◀ ou ▶.
- 4 Appuyez sur le bouton ▼ ou ▲ pour sélectionner **Réglage fin** (Syntonisation fine).
- 5 Appuyez sur le bouton ◀ ou ▶.
Résultat : Les options disponibles dans le groupe **Réglage fin** (Syntonisation fine) s'affichent ; l'option **Réglage** (Syntonisation) est alors sélectionnée.
- 6 Pour obtenir une image nette et claire ainsi qu'une bonne qualité sonore, appuyez sur le bouton - ou +.
Résultat : La barre horizontale s'affiche. Déplacez le curseur de la barre horizontale vers la gauche ou vers la droite en appuyant sur le bouton ◀ ou ▶.
- 7 Pour mémoriser l'image ou le son ainsi réglé, sélectionnez **Mémoriser** en appuyant sur le bouton ▼ ou ▲. Appuyez sur le bouton ◀ ou ▶.
Résultat : OK s'affiche.
- 8 Pour mémoriser l'image ou le son ainsi réglé, sélectionnez **Effacer** (Supprimer) en appuyant sur le bouton ▼ ou ▲. Appuyez sur le bouton ◀ ou ▶.
Résultat : OK s'affiche.

FRA

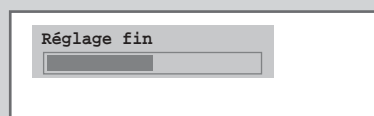
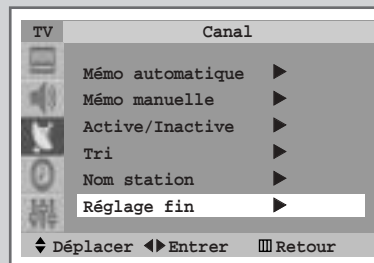

Changement de la norme Image

FRA

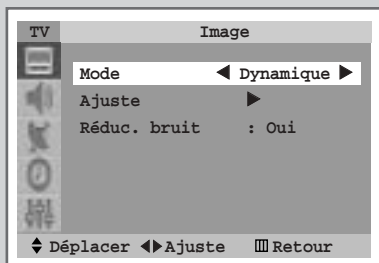

Vous pouvez sélectionner le type d'image qui correspond le mieux à vos exigences d'affichage.

- 1 Appuyez sur le bouton **MENU**.

Résultat : Les options disponibles dans le groupe **Image** s'affichent.

- 2 Appuyez sur le bouton ◀ ou ▶.

Résultat : L'option **Mode** est sélectionnée.

- 3 Sélectionnez l'effet d'image requis en appuyant à plusieurs reprises sur le bouton ◀ ou ▶.

Résultat : Les effets d'image disponibles sont les suivants :

Dynamique – Standard – Cinéma – Personnalisé.

➤ Vous pouvez également régler ces options en appuyant simplement sur le bouton **P.MODE** (mode Image).

Réglage des paramètres d'image

Votre téléviseur dispose de plusieurs réglages qui vous permettent de régler la qualité de l'image.

- 1 Appuyez sur le bouton **MENU**.
Résultat : Les options disponibles dans le groupe **Image** s'affichent.
- 2 Appuyez sur le bouton ◀ ou ▶.
- 3 Appuyez sur le bouton ▼ ou ▲ pour sélectionner **Ajuste** (Régler).
- 4 Appuyez sur le bouton ◀ ou ▶.
Résultat : Les options disponibles dans le groupe **Ajuste** (Régler) s'affichent.
- 5 Appuyez sur le bouton ▼ ou ▲ pour sélectionner l'option à régler (**Contraste**, **Luminosité**, **Netteté**, **Couleur**, **Nuance coul.** ou **Teinte** (NTSC uniquement)). Appuyez sur le bouton ◀ ou ▶.
Résultat : La barre horizontale s'affiche. Déplacez le curseur de la barre horizontale vers la gauche ou vers la droite en appuyant sur le bouton ◀ ou ▶.

- ◆ Si vous changez de quelque façon que ce soit ces réglages, la norme image passe automatiquement à **Personnalisé**.
- ◆ Le téléviseur est équipé d'un système de "démagnétisation automatique" qui s'active en cas d'interférence magnétique. Pour démagnétiser l'écran du téléviseur, éteignez-le en appuyant sur le bouton "ⓘ" (On/Off (Marche/Arrêt)) de la façade. (Reportez-vous à "Démagnétisation automatique destinée à retirer les taches de couleur" page 38.)

FRA

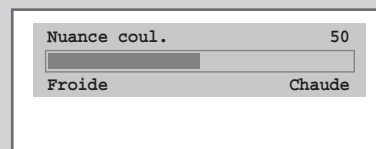
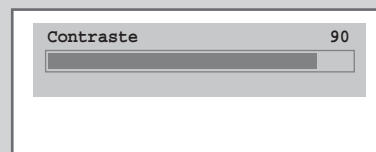

Activation/désactivation de la fonction de réduction du bruit numérique

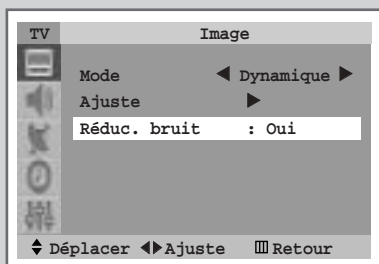

Si le signal reçu par votre téléviseur est faible, vous pouvez activer cette fonction pour favoriser la réduction des images fantômes ou statiques qui peuvent apparaître à l'écran.

- 1 Appuyez sur le bouton **MENU**.
Résultat : Les options disponibles dans le groupe **Image** s'affichent.
- 2 Appuyez sur le bouton ◀ ou ▶.
- 3 Appuyez sur le bouton ▲ ou ▼ pour sélectionner **Réduc. bruit**.
- 4 Pour activer cette fonction, sélectionnez **Oui** (Marche) en appuyant sur le bouton ◀ ou ▶.

Réglage du mode Ecran bleu

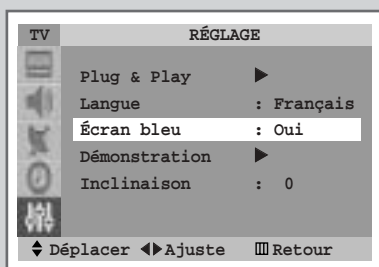

Lorsque le signal est très faible ou inexistant, un écran bleu remplace automatiquement l'image brouillée.

Si vous souhaitez continuer à voir une image de médiocre qualité, vous devez régler le mode "Ecran Bleu" sur "Non".

- 1 Appuyez sur le bouton **MENU**.
Résultat : Le menu principal s'affiche.
- 2 Appuyez sur le bouton ▼ ou ▲ pour sélectionner **RÉGLAGE** (Configuration).
Résultat : Les options disponibles dans le groupe **RÉGLAGE** (Configuration) s'affichent.
- 3 Appuyez sur le bouton ◀ ou ▶.
- 4 Appuyez sur le bouton ▼ ou ▲ pour sélectionner **Écran bleu**.
- 5 Pour activer cette fonction, sélectionnez **Oui** (Marche) en appuyant sur le bouton ◀ ou ▶.

Utilisation de la fonction de réglage de l'inclinaison

Si vous trouvez que l'image reçue bascule légèrement sur le côté, vous pouvez régler le paramètre d'inclinaison.

- 1 Appuyez sur le bouton **MENU**.
Résultat : Le menu principal s'affiche.
- 2 Appuyez sur le bouton ▼ ou ▲ pour sélectionner **RÉGLAGE** (Configuration).
Résultat : Les options disponibles dans le groupe **RÉGLAGE** (Configuration) s'affichent.
- 3 Appuyez sur le bouton ◀ ou ▶.
- 4 Appuyez sur le bouton ▼ ou ▲ pour sélectionner **Inclinaison**.
- 5 Appuyez sur le bouton ◀ ou ▶ pour effectuer le réglage souhaité (de -7 à +7).



Sélection de la taille de l'image

Vous pouvez sélectionner la taille de l'image qui correspond le mieux à vos exigences d'affichage en appuyant le bouton "P.SIZE" (TAILLE I) (taille de l'image).

Les tailles d'image suivantes sont disponibles :

- ◆ *Normal, Zoom1, Zoom2, 16:9*
- ◆ *Wide (Large), Panorama, Zoom1, Zoom2, 4:3*



Changement de la norme Son

FRA

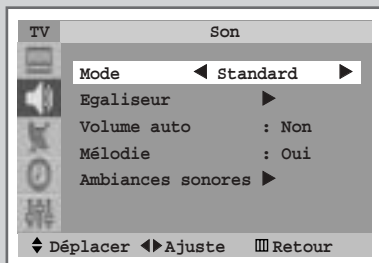

Vous pouvez sélectionner le type d'effet spécial sonore souhaité lorsque vous regardez un programme donné.

- 1 Appuyez sur le bouton **MENU**.

Résultat : Le menu principal s'affiche.

- 2 Appuyez sur le bouton ▼ ou ▲ pour sélectionner **son**.

Résultat : Les options disponibles dans le groupe **son** s'affichent.

- 3 Appuyez sur le bouton ◀ ou ▶.

Résultat : L'option **Mode** est sélectionnée.

- 4 Sélectionnez l'effet sonore requis en appuyant à plusieurs reprises sur le bouton ◀ ou ▶.

Résultat : Les effets sonores disponibles sont les suivants :
Standard - Musique - Cinéma - Parole (SVE) - Personnalisé.

- ◆ **SVE** : Technique **SAMSUNG Voice Enhancement**
(Amélioration de la voix SAMSUNG)

➤ Vous pouvez également régler ces options en appuyant simplement sur le bouton **S.MODE** (mode Son).

Réglage des paramètres du Son

Les paramètres du son peuvent être réglés selon vos préférences personnelles.

- 1 Appuyez sur le bouton **MENU**.
Résultat : Le menu principal s'affiche.
- 2 Appuyez sur le bouton ▼ ou ▲ pour sélectionner **Son**.
Résultat : Les options disponibles dans le groupe **Son** s'affichent.
- 3 Appuyez sur le bouton ◀ ou ▶.
- 4 Appuyez sur le bouton ▼ ou ▲ pour sélectionner **Egaliseur**.
- 5 Appuyez sur le bouton ◀ ou ▶.
Résultat : Les options disponibles dans le groupe **Egaliseur** s'affichent.
➤ Vous pouvez également afficher ce groupe simplement en appuyant sur le bouton **S.MENU** (menu son).
- 6 Sélectionnez l'option à régler en appuyant sur le bouton ◀ ou ▶. Appuyez sur le bouton ▼ ou ▲ pour effectuer le réglage souhaité.

➤ Si vous changez de quelque façon que ce soit ces réglages, la norme son passe automatiquement à **Personnalisé**.

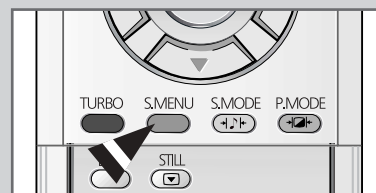
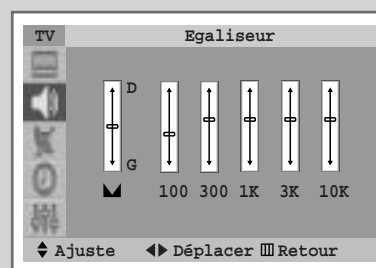
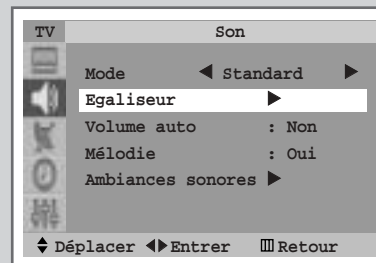

FRA

Paramètres de son supplémentaires

FRA

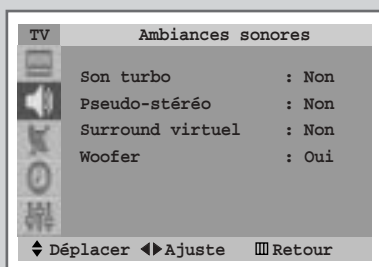
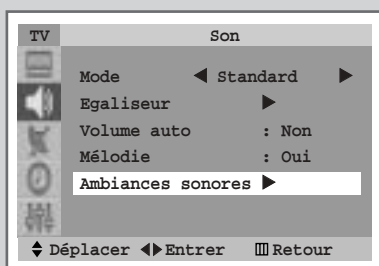
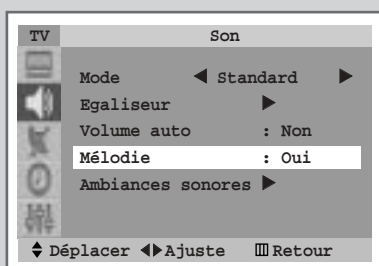
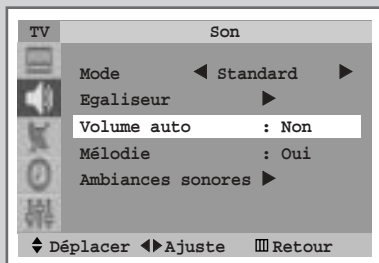

◆ *Volume auto*

Chaque station d'émission possède ses propres conditions de signal et il n'est donc pas facile de régler le volume chaque fois que vous changez de canal. Cette fonction vous permet de régler automatiquement le volume du canal désiré en réduisant la puissance sonore lorsque le signal de modulation est élevé ou en augmentant la puissance sonore lorsque le signal de modulation est faible.

◆ *Mélodie*

Cette fonction vous permet d'entendre une mélodie à la mise sous tension ou hors tension de votre téléviseur.

◆ *Son turbo*

Cette fonction met l'accent sur les bandes de son à la fois élevées et faibles (inclut également d'autres effets). Vos vidéos musicales, films ou tout autre canal bénéficieront d'un son plus pur et plus puissant.

◆ *Pseudo-stéréo / Surround virtuel*

La fonction **Pseudo-stéréo** convertit un son monophonique en deux canaux gauche et droit identiques.

Une fois la fonction **Pseudo-stéréo** ou **Surround virtuel** réglée sur **Oui** (Marche) ou **Non** (Arrêt), ces paramètres s'appliquent aux effets sonores comme **Standard**, **Musique**, **Cinéma** et **Parole (SVE)**.

◆ *Woofers (Graves)* (En option)

Cette enceinte des graves transmet des signaux inférieurs à 160 Hz avec une fréquence de 20 Hz~20 KHz. Cela améliore la qualité de l'écoute de la musique et du visionnage des films.

- 1 Appuyez sur le bouton **MENU**.
Résultat : Le menu principal s'affiche.
- 2 Appuyez sur le bouton ▼ ou ▲ pour sélectionner **Son**.
Résultat : Les options disponibles dans le groupe **Son** s'affichent.
- 3 Appuyez sur le bouton ◀ ou ▶.
- 4 Sélectionnez l'option requise (**Volume auto**, **Mélodie**, **Son turbo**, **Pseudo-stéréo**, **Surround virtuel** ou **Woofers** (Graves) (en option)) en appuyant sur le bouton ▼ ou ▲.
 - Pour sélectionner **Son turbo**, **Pseudo-stéréo**, **Surround virtuel** ou **Woofers** (Graves) (en option) sélectionnez **Ambiances sonores** (Effet sonore) en appuyant sur le bouton ▼ ou ▲ et appuyez sur le bouton ◀ ou ▶.
 - Vous pouvez sélectionner la fonction **Son turbo** en appuyant sur le bouton **TURBO**.
- 5 Pour activer une fonction, sélectionnez **Oui** (Marche) en appuyant sur le bouton ◀ ou ▶.

➤ Fabriqué sous licence des laboratoires Dolby. "Dolby" et le symbole du double D (D) sont des marques déposées des laboratoires Dolby.



Réglage de la minuterie de mise en veille

FRA



En appuyant sur le bouton "SLEEP", vous pouvez sélectionner une durée comprise entre 30 et 180 minutes à l'issue de laquelle le téléviseur passera automatiquement en mode Standby (Veille).

- 1** Appuyez sur le bouton **SLEEP** (☾) de la télécommande.
Résultat : Si la veille n'est pas déjà réglée, l'écran affiche **Non** (Arrêt). Si la minuterie de mise en veille est déjà réglée, l'écran affiche le temps restant avant que votre téléviseur ne passe en mode veille.
- 2** Appuyez sur le bouton **SLEEP** (☾) de façon répétée et passez en revue les intervalles de temps prédéfinis (30, 60, 90, 120, 150, 180).
Résultat : Le téléviseur passe automatiquement en mode veille lorsque la minuterie atteint 0.
- 3** Pour annuler la fonction Minuterie de mise en veille, appuyez sur le bouton **SLEEP** (☾) de façon répétée et sélectionnez **Non** (Arrêt).

Réglage et affichage de l'heure actuelle

FRA

Vous pouvez régler l'horloge du téléviseur de telle sorte que l'heure actuelle s'affiche lorsque vous appuyez sur le bouton "INFO (i)" . Vous devez également régler l'heure si vous souhaitez utiliser les minuteries de mise sous et hors tension automatiques.

➤ Le réglage de l'horloge sera réinitialisé si vous appuyez sur le bouton "⏻" (On/Off (Marche/Arrêt)) situé sur la façade du téléviseur.

1 Appuyez sur le bouton **MENU**.

Résultat : Le menu principal s'affiche.

2 Appuyez sur le bouton ▼ ou ▲ pour sélectionner **Horloge** (Heure).

Résultat : Les options disponibles dans le groupe **Horloge** (Heure) s'affichent.

3 Appuyez sur le bouton ◀ ou ▶.

Résultat : L'option **Horloge** est sélectionnée.

4 Appuyez sur le bouton ◀ ou ▶ pour passer aux heures ou aux minutes. Réglez les heures et les minutes en appuyant sur le bouton ▼ ou ▲.

5 Lorsque vous avez terminé, appuyez sur le bouton **TV** pour quitter.

6 **Pour...** Appuyez sur le bouton "INFO (i)"...

afficher les informations des canaux Une fois.

afficher l'heure actuelle Deux fois.

supprimer l'affichage Trois fois.



Mise en marche et arrêt automatiques de votre téléviseur

FRA

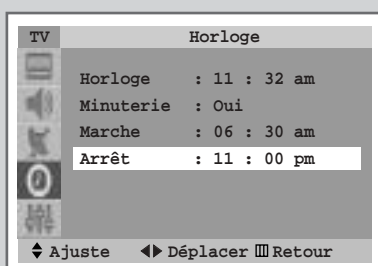
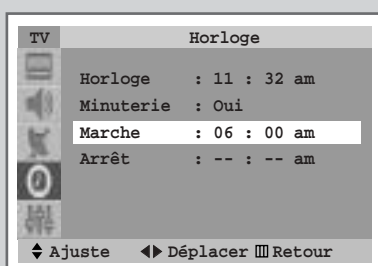
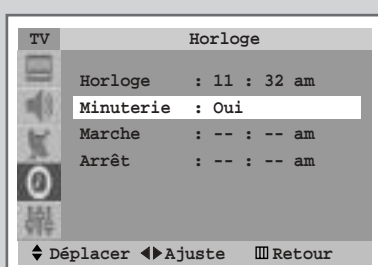
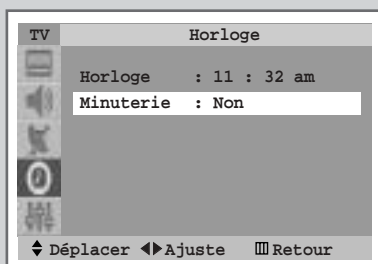

Vous pouvez régler les minuteries de mise sous et hors tension de la minuterie afin que le téléviseur :

- ◆ S'allume automatiquement et se règle sur la chaîne de votre choix au moment que vous avez choisi
- ◆ S'éteigne automatiquement au moment que vous avez choisi

➤ La première étape consiste à régler l'horloge du téléviseur (reportez-vous à "Réglage et affichage de l'heure actuelle" à la page précédente).
Si vous n'avez pas encore réglé l'horloge, le message **Régler horloge en premier** (Régler d'abord l'horloge) s'affiche.

- 1 Appuyez sur le bouton **MENU**.
Résultat : Le menu principal s'affiche.
- 2 Appuyez sur le bouton ▼ ou ▲ pour sélectionner **Horloge** (Heure).
Résultat : Les options disponibles dans le groupe **Horloge** (Heure) s'affichent.
- 3 Appuyez sur le bouton ◀ ou ▶.
- 4 Appuyez sur le bouton ▼ ou ▲ pour sélectionner **Minuterie**.
- 5 Appuyez sur le bouton ◀ ou ▶ pour sélectionner **Oui** (Marche).
Résultat : Les options **Marche** et **Arrêt** s'affichent.
- 6 Appuyez sur le bouton ▼ ou ▲ pour sélectionner **Marche**. Réglez l'heure à laquelle vous souhaitez allumer automatiquement votre téléviseur.
 - ◆ Appuyez sur le bouton ◀ ou ▶ pour passer aux heures ou aux minutes.
Sélectionnez-les en appuyant sur le bouton ▼ ou ▲.
- 7 Appuyez sur le bouton ▼ ou ▲ pour sélectionner **Arrêt**. De la même manière, réglez l'heure à laquelle vous souhaitez éteindre automatiquement votre téléviseur.

Fonction Télétex

FRA

La plupart des canaux de télévision proposent des services d'informations écrites via

le télétex. Les informations proposées comprennent :

- ◆ Les horaires des programmes télévisés
- ◆ Des bulletins d'information et des prévisions météorologiques
- ◆ Des résultats sportifs
- ◆ Des renseignements sur les voyages

Ces informations sont réparties sur des pages numérotées (voir schéma).

Catégorie	Table des matières
A	Numéro de page sélectionnée.
B	Identité du canal émetteur.
C	Numéro de page actuelle ou indications de recherche.
D	Date et heure.
E	Texte.
F	Informations d'état. Informations FASTEXT.

- Des variations peuvent apparaître selon la source TTX.
- Les informations du télétex sont souvent réparties sur plusieurs pages qui s'affichent l'une après l'autre ; ces pages sont accessibles en :
 - ◆ Entrant le numéro de page
 - ◆ Sélectionnant un titre dans une liste
 - ◆ Sélectionnant un en-tête de couleur (système FASTEXT)

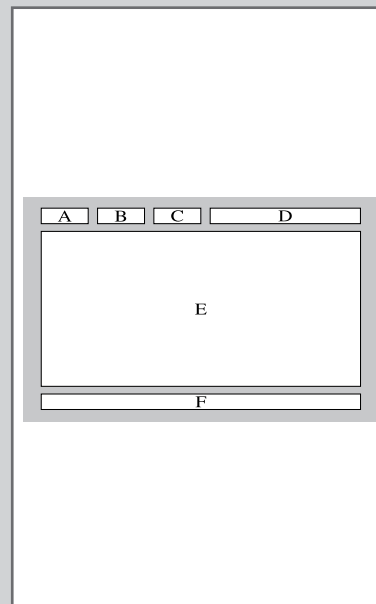

Affichage des informations télétex

Vous pouvez afficher les informations télétex à tout moment sur votre téléviseur.

- ✎ Pour que l'affichage des informations télétex soit correct, la réception des chaînes doit être stable, sans quoi :
 - ◆ Des informations peuvent manquer
 - ◆ Certaines pages peuvent ne pas s'afficher

- 1 Sélectionnez le canal qui propose le service télétex à l'aide du bouton ou .
- 2 Appuyez sur le bouton **TTX/MIX** () pour activer le mode télétex.
Résultat : La page de sommaire s'affiche. Vous pouvez l'afficher de nouveau à tout moment en appuyant sur le bouton (index).
- 3 Pour afficher simultanément le programme réel diffusé et la page télétex, appuyez sur le bouton **TTX/MIX** () .
- 4 Appuyez sur le bouton **TV** () pour sortir de l'affichage télétex.



Sélection d'une page par numéro

FRA

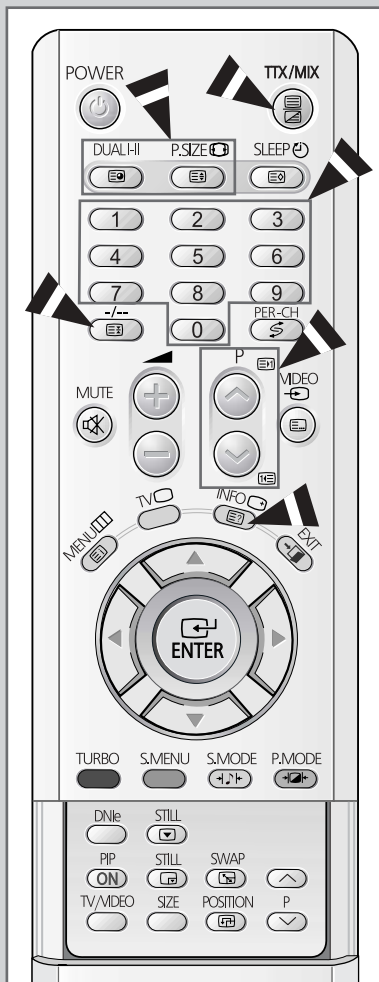

Vous pouvez entrer le numéro de page directement à l'aide des boutons numériques de la télécommande.

- 1 Entrez le numéro de page à trois chiffres figurant dans le sommaire à l'aide des boutons numériques correspondants.
Résultat : Le compteur de page actuel est incrémenté et la page s'affiche.
- 2 Si la page sélectionnée est liée à plusieurs pages secondaires, celles-ci sont affichées une par une. Pour figer l'affichage sur une page donnée, appuyez sur le bouton (verrou.). Appuyez de nouveau sur le bouton (verrou.) pour reprendre.

Utilisation des diverses options d'affichage :

Pour afficher...	Appuyez sur ...
◆ À la fois les informations télétexte et le programme normal	Deux fois sur TTX/MIX ()
◆ Sur le texte masqué (réponses de jeux par exemple)	(révéler)
◆ L'écran normal	(révéler) de nouveau
◆ Une page secondaire, en entrant son numéro à 4 chiffres	(page secondaire)
◆ La page suivante	(haut page)
◆ La page précédente	(bas page)
◆ Les lettres de taille double dans la : <ul style="list-style-type: none"> • Moitié supérieure de l'écran • Moitié inférieure de l'écran 	(taille) <ul style="list-style-type: none"> • Une fois • Deux fois
◆ Ecran normal	<ul style="list-style-type: none"> • Trois fois

Utilisation de FLOF pour sélectionner une page

FRA

Les différents sujets inclus dans les pages télétexte disposent d'un code de couleur et peuvent être sélectionnés en appuyant sur les boutons colorés de la télécommande.

- 1 Affichez les informations télétexte en appuyant sur le bouton **TTX/MIX** ().
- 2 Appuyez sur le bouton coloré correspondant au sujet que vous voulez sélectionner ; les sujets disponibles figurent sur la ligne d'état.
Résultat : La page s'affiche ainsi que d'autres informations en couleur pouvant être sélectionnées de la même manière.
- 3 Pour afficher la page précédente ou la page suivante, appuyez sur le bouton de couleur correspondant.
- 4 Pour afficher la page secondaire, reportez-vous aux étapes suivantes.
 - ◆ Appuyez sur le bouton (page secondaire).
Résultat : Les pages secondaires disponibles apparaissent.
 - ◆ Sélectionnez la page secondaire requise. Vous pouvez faire défiler les pages secondaires à l'aide du bouton **TURBO** (rouge) ou **S.MENU** (vert).

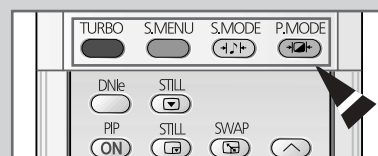
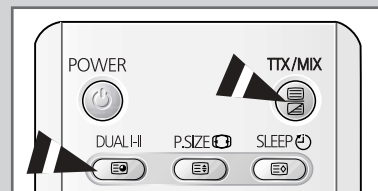

Mémorisation de pages télétexte

Vous pouvez mémoriser jusqu'à quatre pages télétexte pour les visualiser ultérieurement à votre convenance.

- 1 Sélectionnez le mode LIST (LISTE) à l'aide du bouton (liste).
Résultat : Quatre numéros à 3 chiffres de couleurs différentes s'affichent.
➤ Le bouton (liste) sert à basculer entre les modes LIST (LISTE) et FLOF.
- 2 Appuyez sur le bouton coloré correspondant à la page qui sera remplacée.
- 3 Entrez le nouveau numéro de page à l'aide des boutons numériques.
- 4 Répétez les étapes 2 et 3 pour chaque page à mémoriser en utilisant chaque fois un bouton coloré différent.
- 5 Appuyez sur le bouton (mémoriser) jusqu'à ce que les blocs correspondants clignotent.

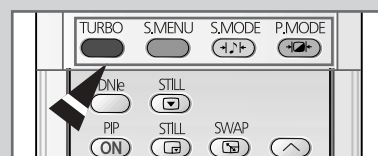
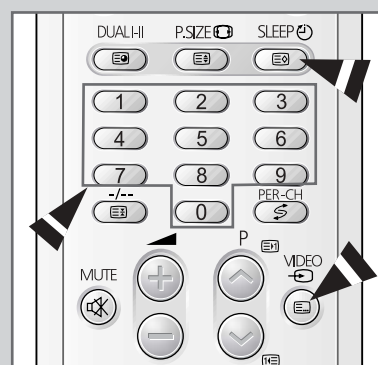







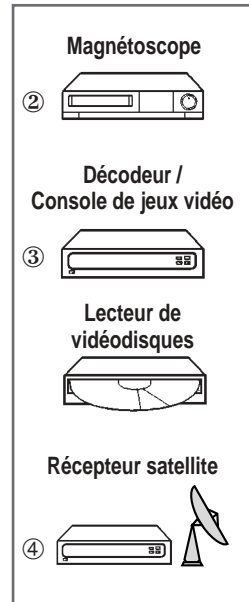
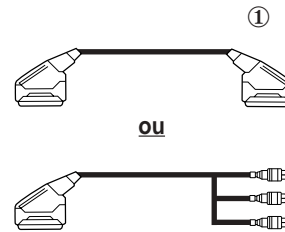
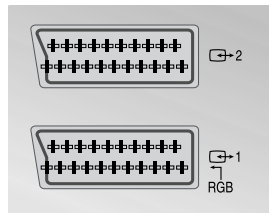
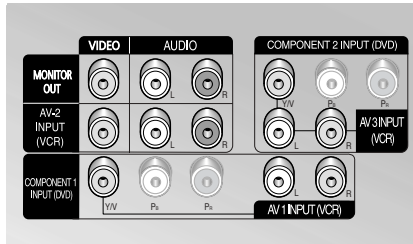

Branchement des entrées/sorties externes

FRA

Arrière du téléviseur (en fonction du modèle)



◆ “MONITOR OUT (ou )” est utilisée pour la sortie audio/vidéo du programme de télévision actuelle.

- ① Cette extrémité peut être reliée à :
 - ◆ Un connecteur PERITEL
 - ◆ Trois connecteurs RCA (vidéo + audio G et D)
- ② Si vous avez un deuxième magnétoscope et si vous voulez copier des cassettes, branchez le magnétoscope source sur “AV 2 INPUT (VCR) (ou )” et le magnétoscope cible sur “MONITOR OUT (ou )” pour pouvoir rediriger le signal de “AV 2 INPUT (VCR) (ou )” vers “MONITOR OUT (ou )”.
- ③ Si vous possédez un décodeur, branchez le décodeur au magnétoscope et le magnétoscope au téléviseur.
- ④ Lorsque vous souhaitez enregistrer un programme, branchez le récepteur sur “AV 2 INPUT (VCR) (ou )” et le magnétoscope sur “MONITOR OUT (ou )” pour pouvoir rediriger le signal vers “AV 2 INPUT (VCR) (ou )” vers “MONITOR OUT (ou )”.



En cas de branchement d'un système audio ou vidéo au téléviseur, vérifiez que tous les éléments sont éteints. Reportez-vous à la documentation fournie avec votre appareil pour connaître le détail des instructions de branchement et les recommandations de sécurité associées.

Branchement du lecteur DVD

FRA

Arrière du téléviseur

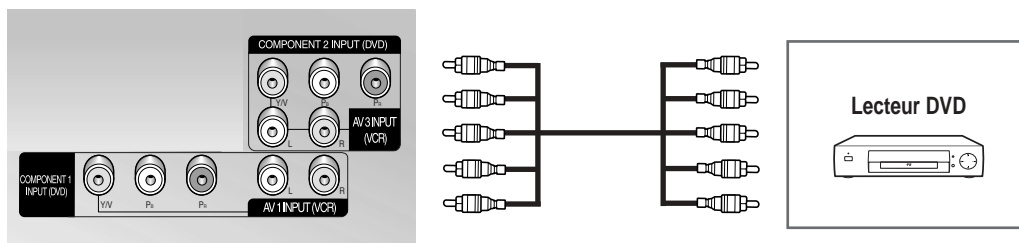

- ◆ Branchez le câble RCA sur “L” et “R” à l’arrière de votre téléviseur et l’autre extrémité sur le connecteur “Audio Out” (Sortie audio) du lecteur DVD. Branchez le câble RCA sur “Y”, “PB”, et “PR” à l’arrière de votre téléviseur et l’autre extrémité sur les connecteurs “Component Video Out (Y, PB, PR)” (Sortie vidéo composant (Y, PB, PR)) du lecteur DVD.
- ◆ Seul un signal noir sort d’un moniteur en mode **Componet1** ou **Componet2**.

Branchement de la sortie audio

- Les connecteurs de “**MONIOR OUT**” (**AUDIO** (ou **MONITOR AUDIO OUT**)) sont prévus pour raccorder des équipements audio (afin de profiter pleinement du son surround).

Arrière du téléviseur (en fonction du modèle)

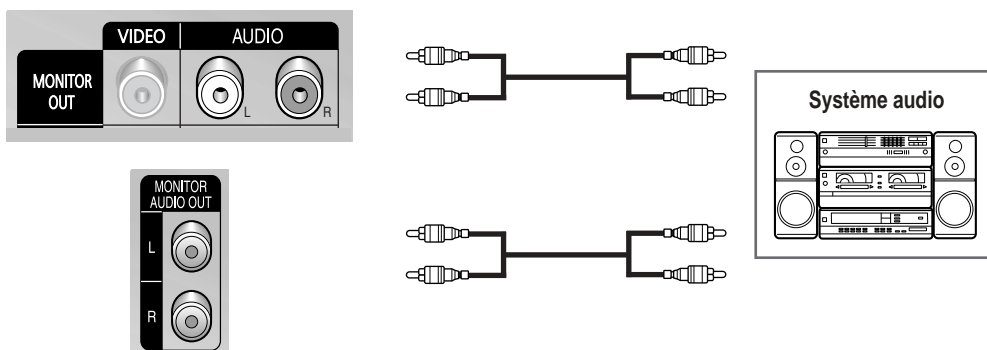

Branchement de l'entrée RCA

- Les connecteurs RCA (VIDEO et AUDIO-G+D) sont prévus pour des équipements tels que les caméscopes, les lecteurs de vidéodisques et certaines consoles de jeux vidéo.

Côté du téléviseur



Caméscope

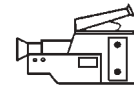

Console de jeux vidéo

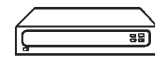

Lecteur de vidéodisques



Branchement de l'entrée S-Vidéo

- Les connecteurs S-VIDEO et RCA (AUDIO-G+D) sont utilisés pour des équipements disposant d'une sortie S-Vidéo tels qu'un caméscope ou un magnétoscope.

Côté du téléviseur

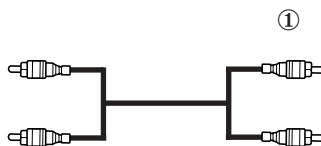

et



Caméscope

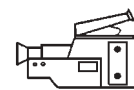

Magnétoscope

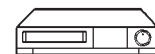

- ① Les connecteurs S-VIDEO et RCA doivent être tous deux raccordés pour lire simultanément les images et le son.

- Lorsque les connecteurs AV latéraux et arrière sont branchés à des équipements externes, les connecteurs latéraux AV ont la priorité.

Branchement du casque

FRA

Vous pouvez brancher un casque à votre téléviseur, si vous souhaitez regarder un programme sur votre téléviseur sans déranger les autres personnes présentes dans la pièce.

- 1 Branchez un casque dans la mini-prise femelle de 3.5 mm du téléviseur.

Résultat : Le son est émis via le casque.

- 2 Pour écouter de nouveau le son avec les enceintes, débranchez simplement le casque.

➤ L'utilisation prolongée du casque à fort volume peut altérer votre audition.

Côté du téléviseur

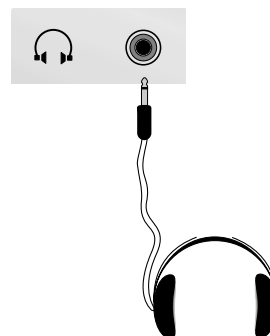

Visualisation d'images provenant de sources externes

Une fois les divers systèmes audio et vidéo branchés, vous pouvez visionner les différentes sources en sélectionnant l'entrée appropriée.

- 1 Vérifiez que tous les branchements nécessaires ont été effectués.
- 2 Allumez votre téléviseur, puis appuyez plusieurs fois sur le bouton **VIDEO** (↔).

Résultat : Les sources d'entrée s'affichent dans l'ordre suivant :

- ◆ TV - AV1 - AV2 - AV3 - S-VIDEO - Component1 - Component2. (Modèle RCA)
- ◆ TV - AV1 - AV2 - S-VIDEO (Modèle PERITEL)

➤ En fonction de la source sélectionnée, les images peuvent apparaître automatiquement.

➤ Pour regarder à nouveau les programmes de télévision, appuyez sur le bouton **TV** (O) et sélectionnez le numéro de canal requis.



Démagnétisation automatique destinée à retirer les taches de couleur

Une bobine de démagnétisation est montée autour du tube à image. Normalement, vous n'avez pas à démagnétiser le téléviseur manuellement.

Si vous déplacez le téléviseur et si des taches de couleur apparaissent sur l'écran, vous devez :

- ◆ Mettre le téléviseur hors tension en appuyant sur le bouton " ⏻ " (On/Off (Marche/Arrêt)) situé sur la façade
- ◆ Débrancher le téléviseur de la prise murale
- ◆ Laisser le téléviseur éteint pendant environ 30 minutes pour que la fonction de démagnétisation automatique puisse être activée, puis appuyer sur le bouton "POWER" (🔌) de la télécommande.



Si votre téléviseur doit rester sans surveillance, appuyez sur le bouton " ⏻ " (On/Off (Marche/Arrêt)) pour le mettre hors tension.

Pannes: Avant de contacter le personnel qualifié du service d'assistance

Avant de contacter le service après-vente Samsung, effectuez les simples vérifications suivantes :

Si vous ne pouvez pas résoudre le problème en suivant les instructions ci-dessous, notez le modèle et le numéro de série de votre téléviseur et contactez votre revendeur local.

Aucune image ou aucun son	<ul style="list-style-type: none"> ◆ Vérifiez que la prise mâle a été connectée à une prise murale. ◆ Vérifiez que vous avez appuyé sur le bouton " ⏻ " (On/Off (Marche/Arrêt)) ou POWER (🔌). ◆ Vérifiez les paramètres de contraste et de luminosité. ◆ Vérifiez le volume.
Image normale mais aucun son	<ul style="list-style-type: none"> ◆ Vérifiez le volume. ◆ Vérifiez si le bouton MUTE (🔇) de la télécommande a été actionné.
Aucune image ou une image noir et blanc	<ul style="list-style-type: none"> ◆ Réglez les paramètres de couleur. ◆ Vérifiez que le système d'émission sélectionné est correct.
Interférence du son et de l'image	<ul style="list-style-type: none"> ◆ Essayez d'identifier l'appareil électrique affectant le téléviseur et déplacez-le. ◆ Branchez votre téléviseur à une autre prise.
Image neigeuse ou floue, son altéré	<ul style="list-style-type: none"> ◆ Vérifiez l'orientation, l'emplacement et les connexions de votre antenne. Cette interférence est souvent due à l'utilisation d'une antenne intérieure.
Dysfonctionnements de la télécommande	<ul style="list-style-type: none"> ◆ Remplacez les piles de la télécommande. ◆ Nettoyez la partie supérieure de la télécommande (fenêtre de transmission). ◆ Vérifiez les bornes des piles.

Mémo

FRA

– SERVICE APRES-VENTE

- N'hésitez pas à contacter votre revendeur ou votre réparateur si vous constatez une baisse de performance de votre produit pouvant indiquer qu'il est défectueux.

