

SAMSUNG

TELEVISION COULEUR

CS29M6/CS29M20/CS29M16/
CS29K3/CS29K5/CS29K10/
CS29A11/CS25M6/CS25M20/
CS25K10/CS25A11/CS21T10/
CS21T20/CS21A11/CS21M7/
CS21M20/CS21S8

Instructions d'utilisation

Avant de faire fonctionner l'appareil,
lisez minutieusement ce manuel et conservez-le
en vue d'une utilisation ultérieure.

**MENUS A L'ECRAN
IMAGE DANS L'IMAGE
DNle Jr
(Digital Natural Image engine Junior)
TELETEXTE (OPTION)**

Table des matières

◆ BRANCHEMENT ET INSTALLATION DE VOTRE TELEVISEUR	
■ Panneau de configuration de votre téléviseur (en fonction du modèle)	5
■ Panneau de connexion de votre téléviseur (en fonction du modèle).....	6
■ Télécommande à infrarouges.....	8
■ Insertion des piles dans la télécommande	9
■ Branchement à un réseau de télévision câblée ou hertzienne.....	10
■ Mise en marche et arrêt de votre téléviseur	11
■ Mode de mise en veille de votre télévision.....	11
■ Télécommande.....	12
■ Fonction Plug & Play (en fonction du modèle)	13
■ Voir la démonstration.....	14
■ Choix de la langue.....	14
◆ REGLAGE DES CANAUX	
■ Mémorisation automatique des canaux.....	15
■ Mémorisation manuelle des canaux	16
■ Saut des canaux indésirables.....	18
■ Organisation des canaux mémorisés	19
◆ UTILISATION DE VOTRE TELEVISEUR	
■ Changement de la norme Image.....	20
■ Réglage des paramètres d'image.....	21
■ Sélection de la taille de l'image	22
■ Paramètres d'image supplémentaires	23
■ Utilisation de la fonction Contrôle d'inclinaison (en fonction du modèle).....	24
■ Réglage du mode Ecran bleu	24
■ Changement de la norme Son.....	25
■ Réglage des paramètres du son	26
■ Paramètres de son supplémentaires (en fonction du modèle).....	27
■ Réglage du mode Mélodie.....	28
■ Sélection du mode Son (en fonction du modèle).....	29
■ Réglage et affichage de l'heure actuelle	30
■ Réglage de la minuterie de mise en veille.....	31
■ Mise en marche et arrêt automatiques de votre télévision	32
■ Réglage du niveau de volume souhaité	33
■ Utilisation de la fonction LNA (AFB : Amplificateur à Faible Bruit)(en fonction du modèle)	34
■ Activez le Verrouillage	35
■ Visualisation d'une source de signal externe (en fonction du modèle).....	36
■ Affichage image dans l'image (PIP) (en fonction du modèle).....	37

Table des matières (suite)

◆ UTILISATION DE LA FONCTION TELETXTTE (en fonction du modèle)	
■ Fonction Télétex (en fonction du modèle)	40
■ Affichage des informations télétex (en fonction du modèle).....	40
■ Sélection d'une page par numéro (en fonction du modèle).....	41
■ Utilisation de FLOF pour sélectionner une page (en fonction du modèle)	42
■ Mémorisation de pages télétex (en fonction du modèle).....	42
◆ INFORMATIONS SUPPLEMENTAIRES RELATIVES AUX BRANCHEMENTS	
■ Branchement de l'entrée/des sorties AV-1 ou AV-2.....	43
■ Branchement d'une entrée S-Vidéo (en fonction du modèle).....	43
■ Branchement de l'entrée DVD (en fonction du modèle).....	44
■ Branchement de l'entrée RCA (en fonction du modèle).....	44
■ Branchement de la sortie audio (en fonction du modèle).....	44
■ Branchement du casque (en fonction du modèle).....	45
■ Visualisation d'images provenant de sources externes (en fonction du modèle)	45
◆ RECOMMANDATIONS D'UTILISATION	
■ Démagnétisation automatique destinée à retirer les taches de couleur.....	46
■ Pannes : Avant de contacter le personnel qualifié du service d'assistance ..	46

Symboles



Panneau de configuration de votre téléviseur (en fonction du modèle)

- La configuration réelle de votre poste de télévision peut différer, selon le modèle que vous possédez.

FRE

Façade du téléviseur

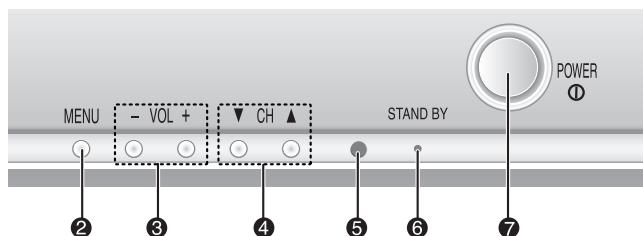
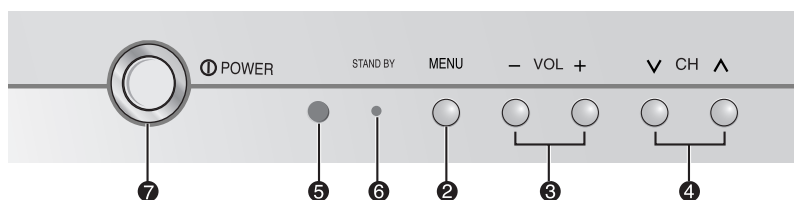
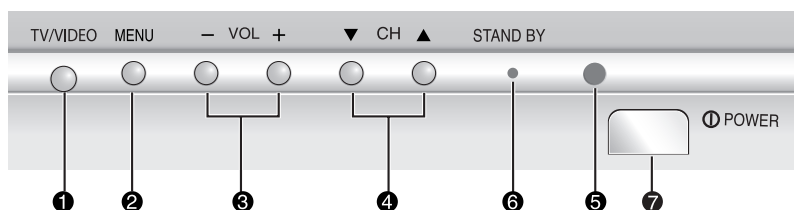

- | | |
|------------------------------------|-------------------------------|
| 1) Sélection de la source d'entrée | 5) Capteur de la télécommande |
| 2) Affichage du menu | 6) Voyant de veille |
| 3) Réglage du volume | 7) Marche/Arrêt |
| 4) Sélection des chaînes | |

➤ Utilisation des boutons du panneau

Si votre télécommande ne fonctionne plus, ou si vous l'avez égarée, vous pouvez utiliser les touches de contrôle situées sur la face avant du poste de télévision pour :

- ◆ Allumer le poste de télévision s'il est en mode Veille et sélectionner les chaînes (**▼ CH ▲** ou **∨ CH ∧**).
- ◆ Accéder au menu principal (**MENU**).
- ◆ Ajuster le volume (**- VOL +**).
- ◆ Changer le mode d'entrée vidéo (**TV/VIDEO**).

Panneau de connexion de votre téléviseur (en fonction du modèle)

FRE

➤ Cette figure montre le panneau standard des connecteurs et des prises. La configuration réelle de votre poste de télévision peut différer, selon le modèle que vous possédez.

Côté du téléviseur

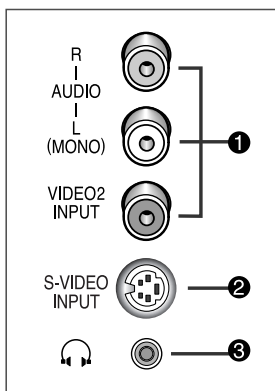

Façade du téléviseur

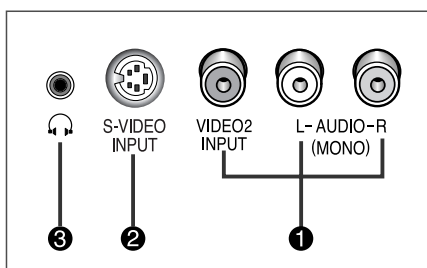

1 BRANCHEMENT DE PÉRIPHÉRIQUES AUDIO/VIDÉO EXTERNES (ENTREE)

Les connecteurs RCA (VIDEO + AUDIO L et R) sont prévus pour des équipements tels que les caméscopes, les lecteurs DVD et certaines consoles de jeux vidéo.

- ◆ Lorsque les connecteurs latéraux (ou avant) et arrière sont raccordés à des équipements externes, les connecteurs AV latéraux (ou avant) ont la priorité.
- ◆ Pour utiliser des équipements mono tels que les caméscopes, les lecteurs DVD et certaines consoles de jeux vidéo, branchez-les au connecteur d'entrée "AUDIO-L".

2 BRANCHEMENT DE PÉRIPHÉRIQUES S-VIDEO EXTERNES (ENTREE) (En option)

– Entrées vidéo et audio pour des périphériques avec sortie S-Vidéo, tels qu'un caméscope ou un magnétoscope.

3 BRANCHEMENT DU CASQUE (En option)

- Vous pouvez brancher un casque à votre téléviseur si vous souhaitez regarder un programme sans déranger les autres personnes présentes dans la pièce.
- L'utilisation prolongée du casque à fort volume peut altérer votre audition.

👉 En cas de branchement d'un système audio ou vidéo au téléviseur, vérifiez que tous les éléments sont éteints.

Pour plus de détails sur les instructions de branchement et les consignes de sécurité correspondantes, reportez-vous aux documents fournis avec votre équipement.

Arrière du téléviseur

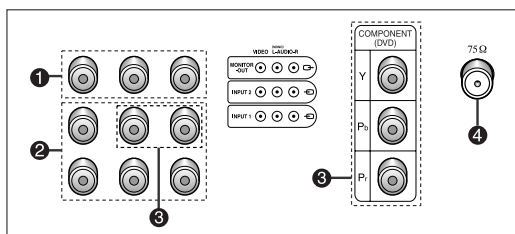
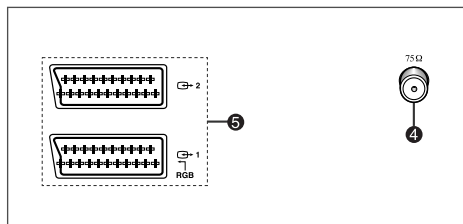
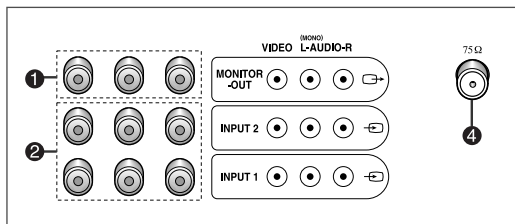

1 MONITOR OUT (VIDEO / L-AUDIO-R)
Sorties pour périphériques.

**2 AV 1 (VCR) -VIDEO/AUDIO(L/R)
AV 2 (VCR) -VIDEO/L-AUDIO-R**
Entrées ou sorties pour périphériques, tels que des magnétoscopes, des lecteurs DVD, des consoles de jeux vidéo ou des lecteurs de vidéodisques.

3 COMPONENT (DVD)
Entrées vidéo (Y/P_b/P_r) et audio (L/R) pour Composant.

➤ Format disponible pour les entrées composant : 480i

➤ Pour utiliser des équipements mono tels que les caméscopes, les lecteurs DVD et certaines consoles de jeux vidéo, branchez-les sur la prise d'entrée "AUDIO-L".

4 VHF/UHF (75Ω)
75Ω connecteur coaxial pour réseau câblé/hertzien

5 ↔ 1 / ↔ 2 (SCART)
Entrées ou sorties pour périphériques, tels que des magnétoscopes, des lecteurs DVD, des consoles de jeux vidéo ou des lecteurs de vidéodisques.

Télécommande à infrarouges

FRE

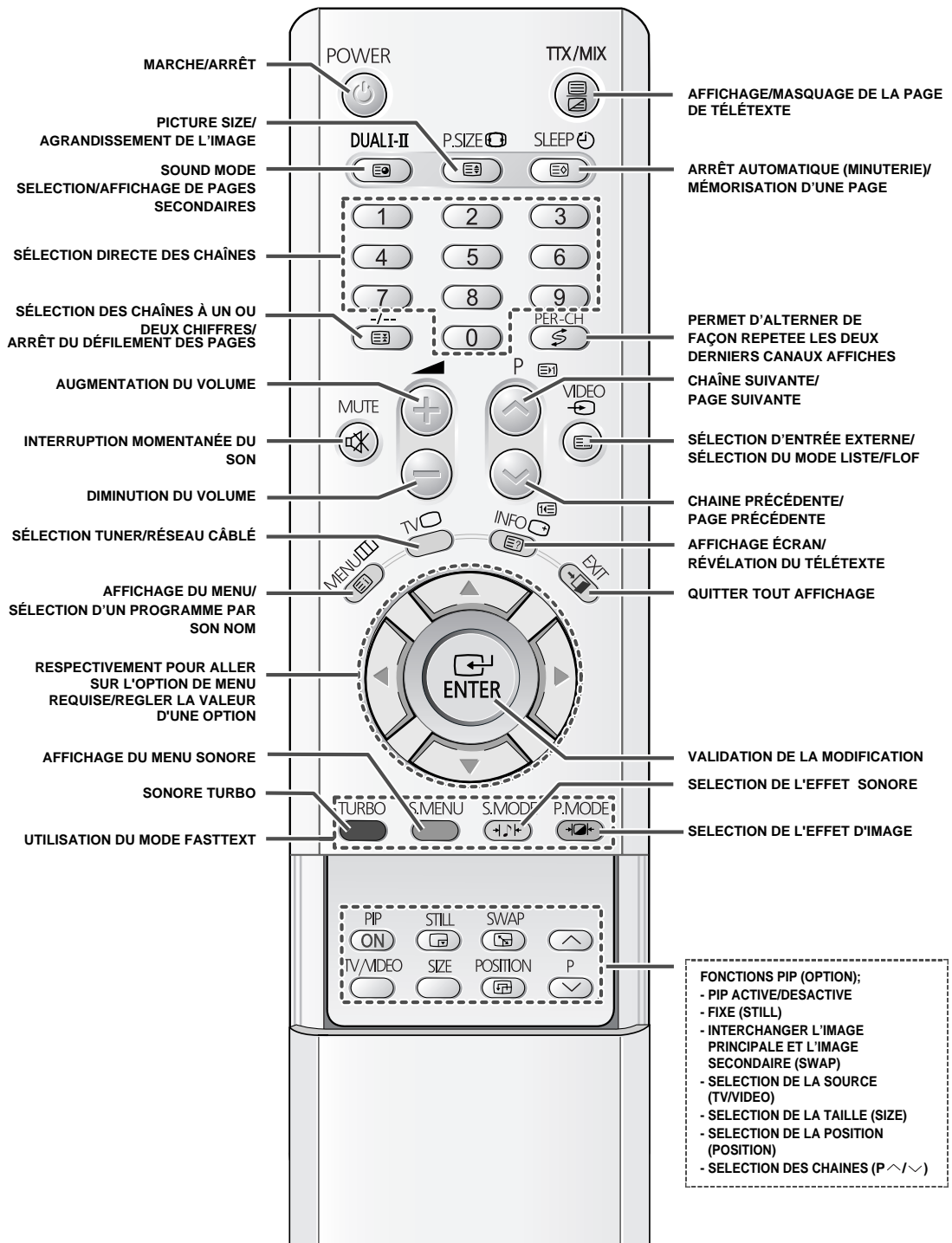

➤ L'utilisation de la télécommande peut se trouver perturbée par une forte lumière artificielle placée près du téléviseur.

Insertion des piles dans la télécommande

Vous devez insérer ou remplacer les piles de la télécommande:

- ◆ *Lorsque vous venez d'acheter le téléviseur*
- ◆ *Si la télécommande ne fonctionne plus correctement*

- 1 Retirez le couvercle situé à l'arrière de la télécommande en exerçant une pression sur le symbole (▼) et en tirant fermement vers le bas pour le retirer.
- 2 Insérez deux piles "AAA", UM4, R03 de 1,5 V ou équivalent en prenant soin de respecter la polarité.
 - ◆ Signe - de la pile sur le - de la télécommande
 - ◆ Signe + de la pile sur le + de la télécommande
- 3 Remplacez le couvercle en l'alignant avec la base de la télécommande et en exerçant une pression pour le remettre en place.

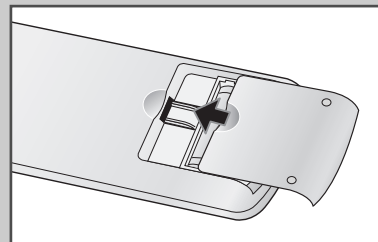
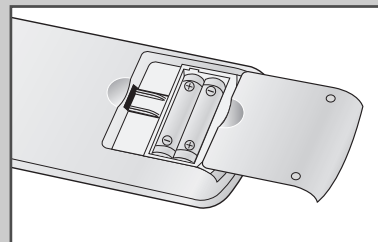
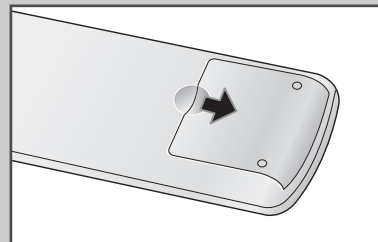

Branchement à un réseau de télévision câblée ou hertzienne

FRE

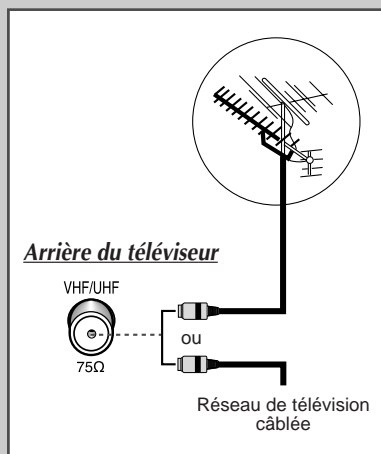

Afin d'afficher correctement les canaux de télévision, le téléviseur/moniteur doit percevoir un signal depuis l'une des sources suivantes:

- ◆ Une antenne extérieure
- ◆ Un réseau de télévision câblée
- ◆ Un réseau satellite

- 1 Dans les trois premiers cas, connectez le câble d'entrée du réseau ou de l'antenne à la prise coaxiale 75Ω située à l'arrière du téléviseur.
- 2 Si vous disposez d'une antenne d'intérieur, vous devrez peut-être l'orienter lors du réglage de votre téléviseur jusqu'à l'obtention d'une image à la fois nette et claire. Pour plus d'informations, reportez-vous à :
 - ◆ "Mémorisation automatique des canaux" page 15
 - ◆ "Mémorisation manuelle des canaux" page 16

➤ Affichage de l'intensité du signal () (en option)

Le symbole "  " (Intensité du signal) s'affiche en appuyant sur le bouton "INFO ()".

Ce symbole affiche l'intensité du signal correspondant à la chaîne que vous regardez actuellement.

Plus il y a de barres de signal, meilleure est la réception de la chaîne en question.

Mise en marche et arrêt de votre téléviseur

Le câble relié au secteur est fixé à l'arrière du téléviseur.

- 1 Branchez la prise mâle du câble relié au secteur à une prise femelle appropriée.
 - La tension électrique principale est indiquée à l'arrière du téléviseur et la fréquence est de 50 ou de 60 Hz.
- 2 Appuyez sur le bouton "⏻" (Marche/Arrêt) sur la façade du téléviseur.
Résultat: Le voyant de veille s'allume sur la façade.
- 3 Appuyez sur le bouton **POWER** (⏻) de la télécommande pour allumer le téléviseur.
Résultat: Le programme que vous regardiez en dernier est automatiquement re-sélectionné.
 - Si vous n'avez pas encore mémorisé de canal, aucune image nette n'apparaît. Reportez-vous à "Mémorisation automatique des canaux" page 15 ou "Mémorisation manuelle des canaux" page 16.
- 4 Pour éteindre votre téléviseur, appuyez de nouveau sur le bouton "⏻" (Marche/Arrêt).

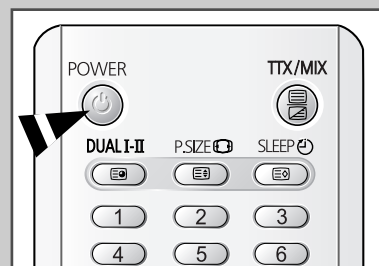

Mode de mise en veille de votre télévision

Votre téléviseur peut être placé en mode veille afin de réduire:

- ◆ La consommation
- ◆ L'usure du tube cathodique

Le mode veille peut être utile lorsque vous souhaitez éteindre temporairement (pendant un repas par exemple).

- 1 Appuyez sur le bouton **POWER** (⏻) de la télécommande.
Résultat: L'écran s'éteint et le voyant de veille rouge s'allume sur la façade du téléviseur.
- 2 Pour rallumer le téléviseur, appuyez de nouveau sur le bouton **POWER** (⏻).
 - Vous pouvez également le rallumer en appuyant sur le bouton **P** (⏻) ou (⏻).

☞ Ne laissez pas le téléviseur en mode veille pendant de longues périodes (lorsque vous êtes en vacances par exemple). Eteignez votre téléviseur en appuyant sur le bouton "⏻" (Marche/Arrêt) situé sur la façade. Il est conseillé de débrancher le téléviseur de la prise du secteur et de l'antenne.

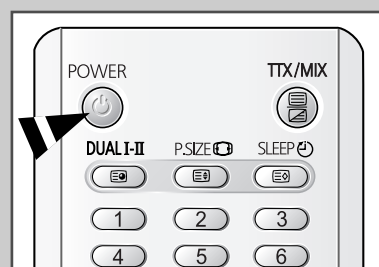

Télécommande

FRE

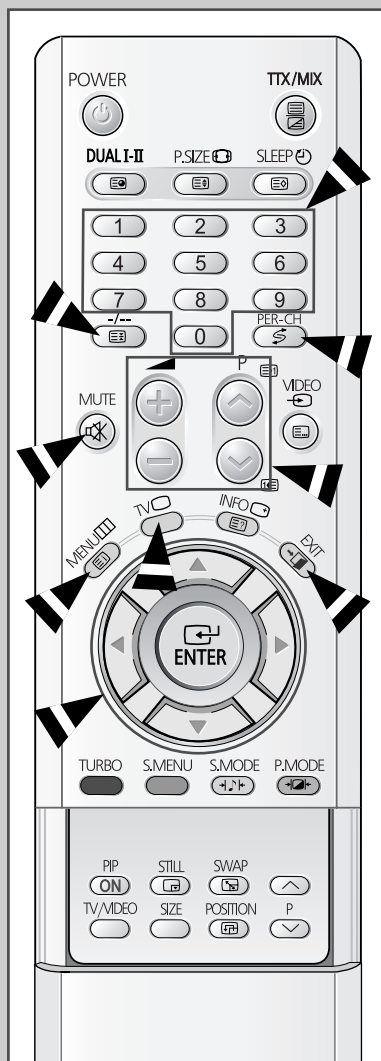

La télécommande est principalement utilisée pour :

- ◆ Changer de canal et régler le volume
- ◆ Régler le téléviseur en utilisant les menus à l'écran

Le tableau suivant présente les boutons les plus fréquemment utilisés ainsi que leurs fonctions.

Bouton	Fonction Affichage	Fonction Menu
	Pour afficher le canal mémorisé suivant.	-
	Pour afficher le canal mémorisé précédent.	-
	Pour afficher les canaux correspondants.	
	Pour sélectionner un numéro de canal à partir de 10. Si vous appuyez sur ce bouton, le symbole "--" apparaît. Entrez un numéro de canal à deux chiffres.	
PRE-CH	Appuyez sur le bouton PRE-CH . La télévision passe à la dernière chaîne regardée. Pour passer rapidement d'une chaîne à une autre chaîne éloignée, accédez à la chaîne initiale puis utilisez les boutons numériques pour sélectionner la seconde chaîne. Puis, utilisez le bouton PRE-CH pour passer rapidement de l'une à l'autre.	
	Pour baisser le volume.	-
	Pour augmenter le volume	-
MUTE 	Pour couper temporairement le son. ➤ Pour rétablir le son, appuyez de nouveau sur ce bouton ou sur le bouton ou .	
MENU 	Pour afficher le système de menus à l'écran.	Pour retourner au menu précédent ou à l'affichage normal.
	-	Pour... ◆ Afficher un sous-menu contenant les options de sélection pour le menu actuel. ◆ Augmenter/diminuer la valeur d'une option de menu.
	-	Pour valider votre sélection.
EXIT 	-	Pour quitter les menus et revenir directement en visualisation normale.
TV 	◆ Permet de revenir en mode TV lorsque le mode d'entrée externe est activé.	-

Fonction Plug & Play (en fonction du modèle)

FRE

Lorsque le téléviseur est allumé pour la première fois, trois réglages de base s'effectuent de manière automatique et à la suite l'un de l'autre : réglage de la langue, du canal et de l'horloge.

- 1 Si le téléviseur est en mode veille, appuyez sur le bouton **POWER** (⏻) de la télécommande.

Résultat: Le message **Plug & Play** s'affiche. Il clignote pendant un court instant, puis le menu **Langue** s'affiche automatiquement.

- 2 Sélectionnez la langue appropriée en appuyant sur le bouton ▼ ou ▲. Appuyez sur le bouton **MENU** (☰) pour entrer la langue.

Résultat : Le message **Input : Vérifier l'entrée de l'antenne** s'affiche.

➤ Si aucune langue n'est sélectionnée dans le menu **Langue**, celui-ci disparaît au bout de 30 secondes.

- 3 Assurez-vous que l'antenne est branchée à la télévision. Appuyez sur le bouton **ENTER** (↵).

Résultat: Le menu **Mémorisation Auto** s'affiche avec **Zone** sélectionné.

- 4 Appuyez à nouveau sur le bouton **ENTER** (↵). Sélectionnez votre pays en appuyant sur le bouton ▼ ou ▲ puis appuyez sur le bouton **ENTER** (↵). Pour rechercher les canaux, sélectionnez **Recherche** en appuyant sur le bouton ▼ ou ▲, puis appuyez sur le bouton **ENTER** (↵). Appuyez à nouveau sur le bouton **ENTER** (↵) pour démarrer la recherche des canaux. Appuyez sur le bouton **MENU** (☰) pour arrêter la recherche.

Résultat: Le menu **Horloge** s'affiche avec **Horloge** sélectionné.

➤ Reportez-vous à "Mémorisation automatique des canaux" page 15.

- 5 Appuyez sur le bouton ◀ ou ▶ pour vous déplacer vers les heures ou les minutes. Réglez les heures et les minutes en appuyant sur le bouton ▼ ou ▲.

➤ Reportez-vous à "Réglage et affichage de l'heure actuelle" page 30.

- 6 Lorsque vous avez terminé, appuyez sur le bouton **MENU** (☰).

Résultat: Le message **Profitez de votre visionnage** s'affiche, puis le canal mémorisé est activé.

- 7 **Si vous désirez rétablir cette fonction...**

- 1 Appuyez sur le bouton **MENU** (☰).

- 2 Appuyez sur le bouton ▼ ou ▲ pour sélectionner **Configuration**, puis appuyez sur le bouton **ENTER** (↵).

Résultat: Le menu **Plug & Play** est sélectionné.

- 3 Appuyez de nouveau sur le bouton **ENTER** (↵).

Résultat: Cette fonctionnalité démarre avec l'affichage du message **Plug & Play**.

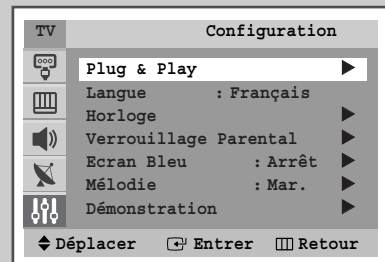
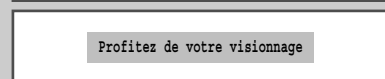
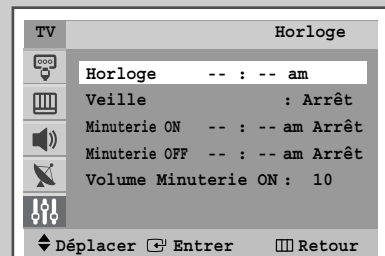
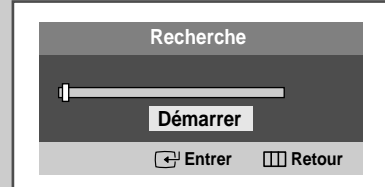
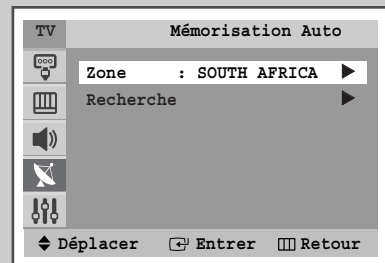
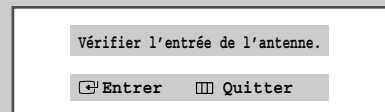
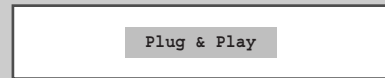



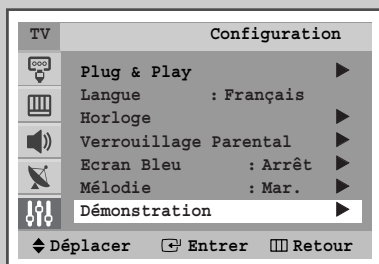

Voir la démonstration

FRE





Pour vous familiariser avec les divers menus proposés par votre téléviseur, vous pouvez visionner la démonstration intégrée.

- 1 Appuyez sur le bouton **MENU**()
Résultat: Le menu principal s'affiche.
- 2 Appuyez sur le bouton ▼ ou ▲ pour sélectionner **Configuration**.
Résultat: Les options disponibles dans le groupe **Configuration** s'affichent.
- 3 Appuyez sur le bouton **ENTER** ()
- 4 Appuyez sur le bouton ▼ ou ▲ pour sélectionner **Démonstration**.
- 5 Appuyez sur le bouton **ENTER** ()
Résultat: Les options de menu s'affichent les unes après les autres.
➤ Lorsque vous souhaitez quitter la démonstration, appuyez sur le bouton **EXIT** () de la télécommande.

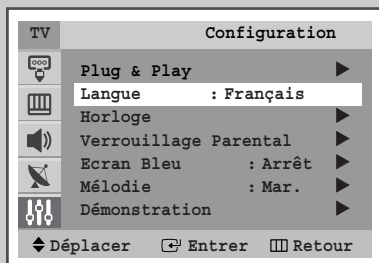
Choix de la langue



Lorsque vous utilisez votre téléviseur pour la première fois, vous devez sélectionner la langue utilisée pour afficher les menus et les indications.

- 1 Appuyez sur le bouton **MENU**()
Résultat: Le menu principal s'affiche.
- 2 Appuyez sur le bouton ▼ ou ▲ pour sélectionner **Configuration**.
Résultat: Les options disponibles dans le groupe **Configuration** s'affichent.
- 3 Appuyez sur le bouton **ENTER** ()
- 4 Appuyez sur le bouton ▼ ou ▲ pour sélectionner **Langue**.
- 5 Sélectionnez la langue appropriée en appuyant de façon répétée sur le bouton **ENTER** ()

Mémorisation automatique des canaux

FRE

Vous pouvez chercher les plages de fréquence disponibles par balayage (leur disponibilité dépend de votre pays). Il est possible que les numéros de programmes alloués automatiquement ne correspondent pas aux numéros de programmes souhaités ou réels. Vous pouvez toutefois organiser les numéros manuellement et effacer les canaux que vous ne souhaitez pas regarder.

- 1 Appuyez sur le bouton **MENU** (□□□).

Résultat: Le menu principal s'affiche.

- 2 Appuyez sur le bouton ▼ ou ▲ pour sélectionner **Canal**.

Résultat: Les options disponibles dans le groupe **Canal** s'affichent.

- 3 Appuyez sur le bouton **ENTER** (↵).

Résultat: Le menu **Mémorisation Auto** est sélectionné.

- 4 Appuyez de nouveau sur le bouton **ENTER** (↵).

Résultat: Les options disponibles dans le groupe **Mémorisation Auto** s'affichent avec **Zone** sélectionné.

- 5 Appuyez de nouveau sur le bouton **ENTER** (↵).

- 6 Sélectionnez votre zone en appuyant sur le bouton ▼ ou ▲, puis appuyez sur le bouton **ENTER** (↵).

Les zones s'affichent dans l'ordre suivant :

ASIA W/EUROPE - CIS E/EUROPE - CHINA - HONGKONG U/K - AUSTRALIA - NZ/INDONESIA - SOUTH AFRICA - AMERICA

- 7 Appuyez sur le bouton ▼ ou ▲ pour sélectionner **Recherche**, puis appuyez sur le bouton **ENTER** (↵).

- 8 Appuyez sur le bouton **ENTER** (↵) pour démarrer la recherche.

Résultat: La barre horizontale s'affiche et les canaux sont mémorisés en fonction de leur position dans la plage de fréquences. La recherche s'arrête automatiquement.

➤ Pour arrêter la recherche avant la fin, appuyez sur le bouton **MENU** (□□□).

- 9 Une fois la recherche et la mémorisation terminées, le menu **Tri des canaux** s'affiche.

◆ Pour organiser les canaux mémorisés dans l'ordre numérique souhaité, allez à l'étape 6 de la procédure "Organisation des canaux mémorisés" page 19.

◆ Pour quitter la fonction de mémorisation des canaux sans les organiser, appuyez de façon répétée sur le bouton **MENU** (□□□) jusqu'à ce que les menus disparaissent.

- 10 Une fois les canaux mémorisés, vous pouvez :

- ◆ Les organiser dans l'ordre de votre choix (voir page 19)
- ◆ Effacer un canal (voir page 18)
- ◆ Activer la fonction de réduction du bruit numérique (voir page 23)

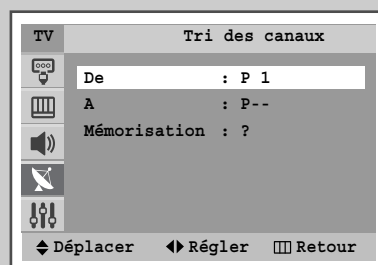
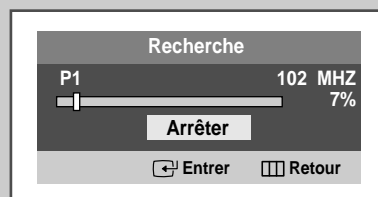
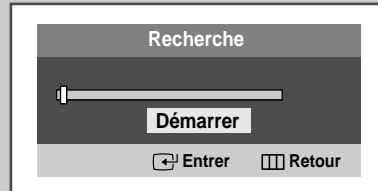
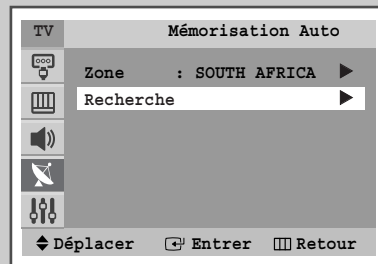
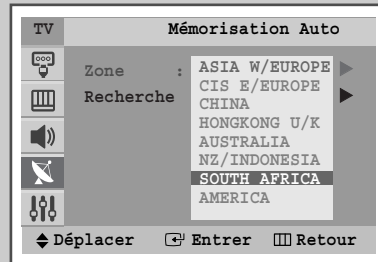
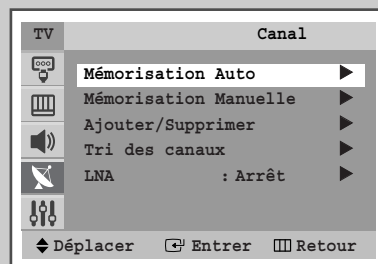

Mémorisation manuelle des canaux



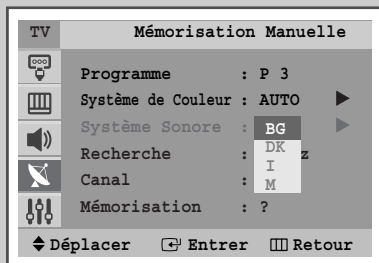
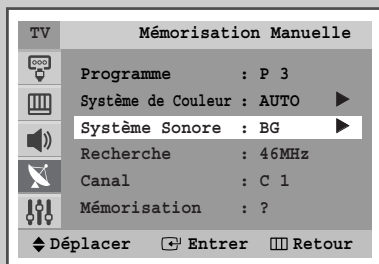
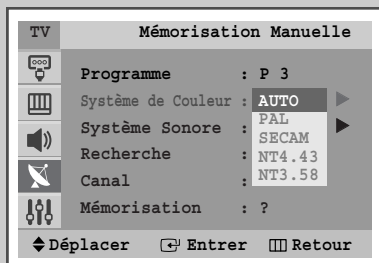
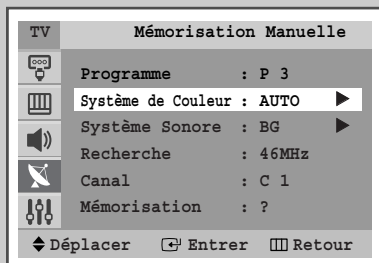
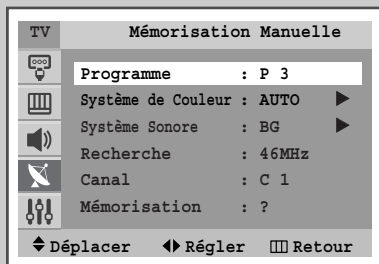
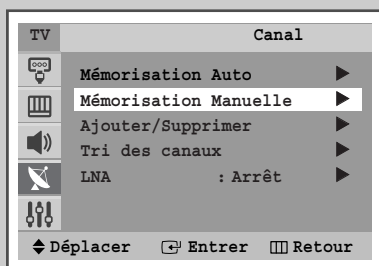



FRE



Vous pouvez mémoriser jusqu'à 100 chaînes de télévision, y compris celles reçues via les réseaux câblés.

Lors de la mémorisation manuelle des canaux, vous pouvez choisir :

- ◆ De mémoriser ou non chaque canal trouvé
- ◆ Le numéro du programme qui vous servira à identifier chaque canal mémorisé

- Appuyez sur le bouton **MENU**()
Résultat: Le menu principal s'affiche.
- Appuyez sur le bouton **▼** ou **▲** pour sélectionner **Canal**.
Résultat: Les options disponibles dans le groupe **Canal** s'affichent.
- Appuyez sur le bouton **ENTER** ()
- Appuyez sur le bouton **▼** ou **▲** pour sélectionner **Mémorisation Manuelle**.
- Appuyez sur le bouton **ENTER** ()
- Pour attribuer un numéro de programme à un canal, appuyez sur le bouton **◀** ou **▶**.
- Appuyez sur le bouton **▼** ou **▲** pour sélectionner **Système de Couleur**.
- Appuyez sur le bouton **ENTER** ()
- Indiquez la norme d'émission requise en appuyant de façon répétée sur le bouton **▼** ou **▲**.
Résultat: Les normes couleur s'affichent dans l'ordre suivant : **AUTO - PAL - SECAM - NT4.43 - NT3.58**.
- Appuyez sur le bouton **ENTER** ()
- Appuyez sur le bouton **▼** ou **▲** pour sélectionner **Système Sonore**.
- Appuyez sur le bouton **ENTER** ()
- Sélectionnez la norme son requise en appuyant de façon répétée sur le bouton **▼** ou **▲**.
Résultat: Les normes son s'affichent dans l'ordre suivant : **BG - DK - I - M**
- Appuyez sur le bouton **ENTER** ()

- 15** Si vous ne connaissez pas les numéros de canal, sélectionnez **Recherche** en appuyant sur le bouton ▼ ou ▲. Appuyez sur le bouton ◀ ou ▶ pour démarrer la recherche.

Résultat: Le syntoniseur balaie la plage de fréquences jusqu'à ce que vous receviez le premier canal ou le canal que vous avez sélectionné sur votre écran.

- 16** Si vous connaissez le numéro de canal à mémoriser, reportez-vous aux étapes suivantes.
- ◆ Appuyez sur le bouton ▼ ou ▲ pour sélectionner **Canal**.
 - ◆ Appuyez sur le bouton ▶.
 - ◆ Appuyez sur le bouton ▼ ou ▲ pour sélectionner **C** (chaîne hertzienne) ou **S** (chaîne câblée).
 - ◆ Appuyez sur le bouton ▶.
 - ◆ Appuyez sur le bouton ▼ ou ▲ pour indiquer le numéro requis.
 - Vous pouvez également sélectionner le numéro de canal directement en appuyant sur les boutons numériques (0-9).
 - ◆ Appuyez sur le bouton **ENTER** (↵) pour le numéro requis.
 - S'il n'y a aucun son ou que le son est anormal, re-sélectionnez la norme son requise.

- 17** Pour mémoriser le canal et son numéro de programme associé, sélectionnez **Mémorisation** en appuyant sur le bouton ▼ ou ▲. Appuyez sur le bouton **ENTER** (↵) pour sélectionner **OK**.

- 18** Répétez les étapes **16** à **17** pour chaque canal à mémoriser.



Mode canal

- ◆ **P** (mode programme) : A la fin de la syntonisation, des numéros compris entre P00 et P99 sont attribués aux stations de radiodiffusion de votre zone. Dans ce mode, vous pouvez sélectionner un canal en saisissant son numéro de position.
- ◆ **C** (mode chaîne hertzienne) : Dans ce mode, vous pouvez sélectionner un canal en saisissant le numéro attribué à chaque station de radiodiffusion.
- ◆ **S** (mode chaîne câblée) : Dans ce mode, vous pouvez sélectionner un canal en saisissant le numéro attribué à chaque station câblée.

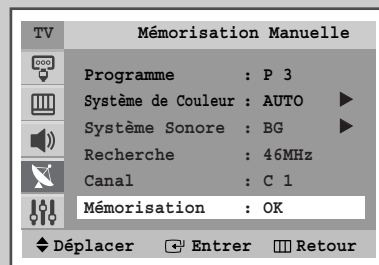
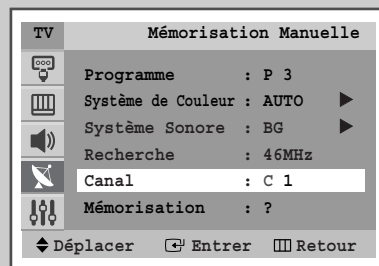
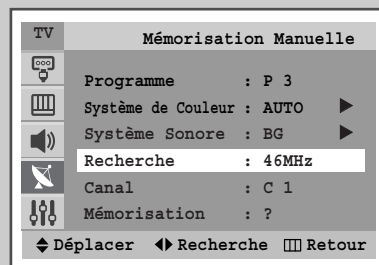



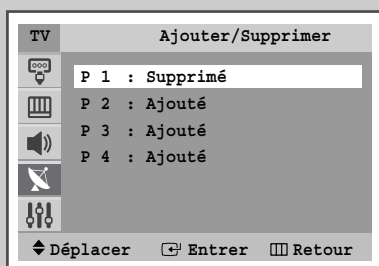
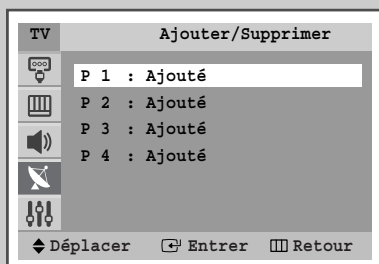
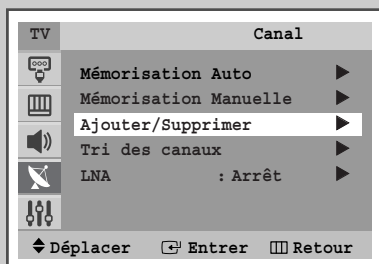

Saut des canaux indésirables

FRE



Vous pouvez exclure des canaux que vous avez choisis parmi ceux que vous avez balayés. Lorsque vous balayez les canaux mémorisés, ceux que vous avez choisis de sauter ne s'affichent pas.

Tous les canaux que vous ne choisissez pas spécifiquement de sauter s'affichent lors du balayage.

- 1 Appuyez sur le bouton **MENU**()
Résultat: Le menu principal s'affiche.
- 2 Appuyez sur le bouton ▼ ou ▲ pour sélectionner **Canal**.
Résultat: Les options disponibles dans le groupe **Canal** s'affichent.
- 3 Appuyez sur le bouton **ENTER** ()
Résultat: Les canaux mémorisés s'affichent.
- 4 Appuyez sur le bouton ▼ ou ▲ pour sélectionner **Ajouter/Supprimer**.
- 5 Appuyez sur le bouton **ENTER** ()
Résultat: Les canaux mémorisés s'affichent.
- 6 Appuyez sur le bouton ▼ ou ▲ pour sélectionner le canal à ajouter ou à effacer. Si nécessaire, sélectionnez **Ajouté** ou **Supprimé** en appuyant sur le bouton **ENTER** ()
Résultat: Le canal est ajouté ou supprimé.
- 7 Répétez l'étape 6 pour chaque canal à ajouter ou à effacer.

Organisation des canaux mémorisés

Cette opération vous permet de changer les numéros de programme des canaux mémorisés. Cette opération peut s'avérer nécessaire après l'utilisation de la mémorisation automatique. Vous pouvez effacer les canaux que vous ne souhaitez pas garder.

- 1 Appuyez sur le bouton **MENU** (□).
Résultat: Le menu principal s'affiche.
- 2 Appuyez sur le bouton ▼ ou ▲ pour sélectionner **Canal**.
Résultat: Les options disponibles dans le groupe **Canal** s'affichent.
- 3 Appuyez sur le bouton **ENTER** (↵).
- 4 Appuyez sur le bouton ▼ ou ▲ pour sélectionner **Tri des canaux**.
- 5 Appuyez sur le bouton **ENTER** (↵).
Résultat: Les options disponibles dans le groupe **Tri des canaux** s'affichent avec **De** sélectionné.
- 6 Sélectionnez le numéro de canal que vous souhaitez changer en appuyant sur le bouton ◀ ou ▶.
- 7 Appuyez sur le bouton ▼ ou ▲ pour sélectionner **A**. Sélectionnez le nouveau numéro de canal que vous souhaitez attribuer en appuyant sur le bouton ◀ ou ▶.
➤ Vous pouvez également sélectionner le numéro de canal directement en appuyant sur les boutons numériques (0~9).
- 8 Appuyez sur le bouton ▼ ou ▲ pour sélectionner **Mémorisation**. Sélectionnez **OK** pour confirmer l'échange de numéros de canaux en appuyant sur le bouton **ENTER** (↵).
Résultat: Le canal sélectionné est échangé avec celui mémorisé auparavant avec le numéro choisi.
- 9 Pour tous les canaux dont vous souhaitez changer le numéro, répétez les étapes 6 à 8 après avoir sélectionné **De** en appuyant sur le bouton ▼ ou ▲.

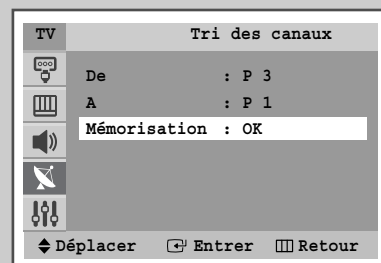
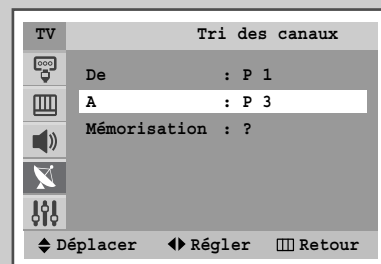
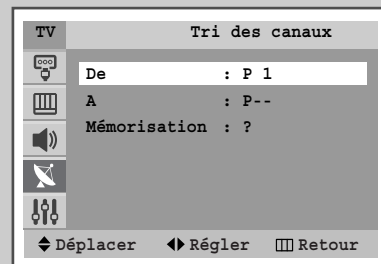
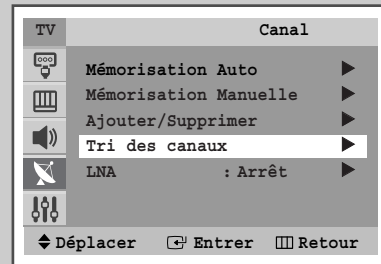



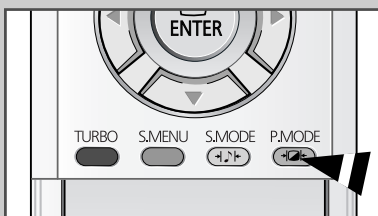
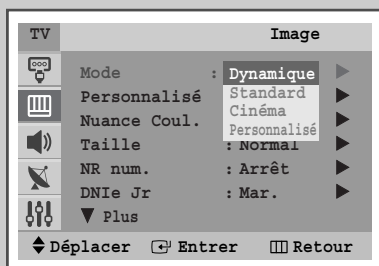
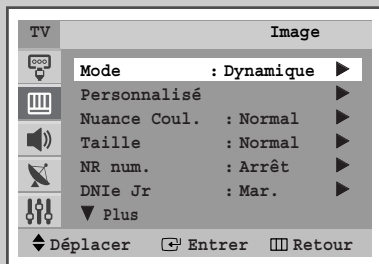

Changement de la norme Image

FRE



Vous pouvez sélectionner le type d'image qui correspond le mieux à vos attentes télévisuelles.

- 1 Appuyez sur le bouton **MENU**()
Résultat: Le menu principal s'affiche.
- 2 Appuyez sur le bouton **▼** ou **▲** pour sélectionner **Image**.
Résultat: Les options disponibles dans le groupe **Image** s'affichent.
- 3 Appuyez sur le bouton **ENTER** ()
- 4 Appuyez de nouveau sur le bouton **ENTER** () pour sélectionner **Mode**.
Résultat: Les options disponibles dans le groupe **Mode** s'affichent.
- 5 Sélectionnez l'effet d'image requis en appuyant de façon répétée sur le bouton **▼** ou **▲**.
Résultat: Les effets d'image disponibles sont les suivants :
Dynamique - Standard - Cinéma - Personnalisé
- 6 Appuyez sur le bouton **ENTER** ()

➤ Vous pouvez également régler ces options en appuyant simplement sur le bouton **P.MODE** ( : mode image).

Réglage des paramètres d'image

Votre téléviseur dispose de plusieurs réglages qui vous permettent de contrôler la qualité de l'image.

- 1 Appuyez sur le bouton **MENU** (□).
Résultat: Le menu principal s'affiche.
- 2 Appuyez sur le bouton ▼ ou ▲ pour sélectionner **Image**.
Résultat: Les options disponibles dans le groupe **Image** s'affichent.
- 3 Appuyez sur le bouton **ENTER** (↵).
- 4 Appuyez sur le bouton ▼ ou ▲ pour sélectionner **Personnalisé**.
- 5 Appuyez sur le bouton **ENTER** (↵).
Résultat: Les options disponibles dans le groupe **Personnalisé** s'affichent.
- 6 Appuyez sur le bouton ▼ ou ▲ pour sélectionner l'option (**Contraste**, **Luminosité**, **Netteté**, **Couleur** ou **Teinte-NTSC** uniquement). Appuyez sur le bouton **ENTER** (↵).
Résultat: La barre horizontale s'affiche. Déplacez le curseur de la barre horizontale vers la gauche ou vers la droite en
- 7 Appuyez sur le bouton **EXIT** (↵).

Réglage du Nuance Couleur

- 1 Appuyez sur le bouton **MENU** (□).
Résultat: Le menu principal s'affiche.
- 2 Appuyez sur le bouton ▼ ou ▲ pour sélectionner **Image**.
Résultat: Les options disponibles dans le groupe **Image** s'affichent.
- 3 Appuyez sur le bouton **ENTER** (↵).
- 4 Appuyez sur le bouton ▼ ou ▲ pour sélectionner **Nuance Coul..**
- 5 Appuyez sur le bouton **ENTER** (↵).
- 6 Appuyez sur le bouton ▼ ou ▲ pour sélectionner l'option (**Froide2**, **Froide1**, **Normal**, **Chaud1** ou **Chaud2**).
- 7 Appuyez sur le bouton **ENTER** (↵).

- ◆ Si vous changez de quelque façon que ce soit ces réglages, la norme Image passe automatiquement à **Personnalisé**.
- ◆ Le téléviseur est équipé d'un système de "démagnétisation automatique" qui s'active en cas d'interférence magnétique. Pour démagnétiser l'écran du téléviseur, éteignez-le en appuyant sur le bouton "O" (Marche/Arrêt) de la façade. (Reportez-vous à "Démagnétisation automatique destinée à retirer les taches de couleur" page 46.)

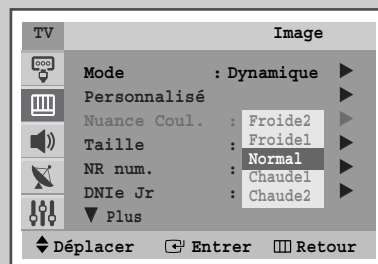
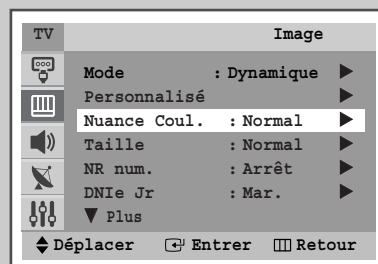
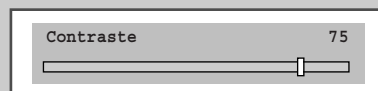
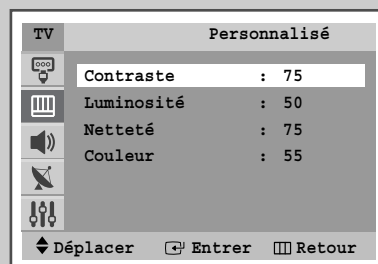
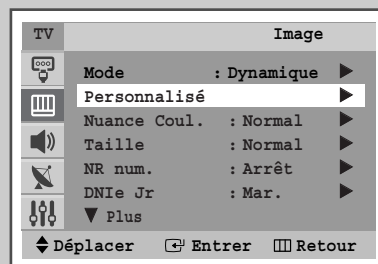

Sélection de la taille de l'image

FRE

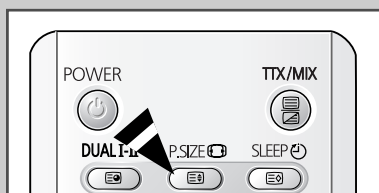
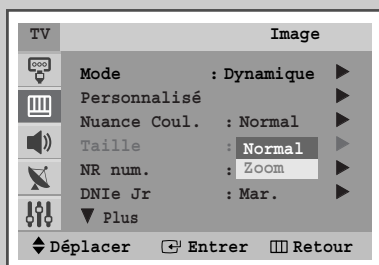
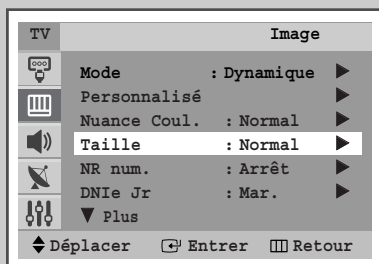

Vous pouvez sélectionner le format d'image qui correspond le mieux à vos exigences d'affichage. Les formats d'image suivants sont disponibles dans cet ordre :

◆ *Normal, Zoom*

- 1 Appuyez sur le bouton **MENU**(□).
Résultat: Le menu principal s'affiche.
- 2 Appuyez sur le bouton ▼ ou ▲ pour sélectionner **Image**.
Résultat: Les options disponibles dans le groupe **Image** s'affichent.
- 3 Appuyez sur le bouton **ENTER** (⏎).
- 4 Appuyez sur le bouton ▼ ou ▲ pour sélectionner **Taille**.
- 5 Appuyez sur le bouton **ENTER** (⏎).
- 6 Appuyez sur le bouton ▼ ou ▲ pour sélectionner taille de l'image (**Normal** ou **Zoom**).
- 7 Appuyez sur le bouton **ENTER** (⏎).

➤ *Vous pouvez sélectionner ces options en appuyant sur le bouton **P.SIZE** (P) de votre télécommande.*

Paramètres d'image supplémentaires

◆ Digital NR

Si le signal reçu par votre téléviseur est faible, vous pouvez activer cette fonction pour favoriser la réduction des images fantômes ou statiques qui peuvent apparaître à l'écran.

- 1 Appuyez sur le bouton **MENU** (□□□).
Résultat: Le menu principal s'affiche.
- 2 Appuyez sur le bouton ▼ ou ▲ pour sélectionner **Image**.
Résultat: Les options disponibles dans le groupe **Image** s'affichent.
- 3 Appuyez sur le bouton **ENTER** (↵).
- 4 Appuyez sur le bouton ▼ ou ▲ pour sélectionner **NR num.**.
- 5 Appuyez sur le bouton **ENTER** (↵).
- 6 Appuyez sur le bouton ▼ ou ▲ pour sélectionner **Mar.**.
- 7 Appuyez sur le bouton **ENTER** (↵).

◆ DNIE Jr (Digital Natural Image engine Junior) (Option)

Cette fonction vous apporte une image plus détaillée avec une amélioration des détails, des contrastes et des blancs. Le nouvel algorithme de compensation d'images vous donne une image plus lumineuse, plus claire et plus détaillée. La technologie **DNIE Jr** adaptera tous les signaux à votre vue, quels qu'ils soient.

- 1 Appuyez sur le bouton **MENU** (□□□).
Résultat: Le menu principal s'affiche.
- 2 Appuyez sur le bouton ▼ ou ▲ pour sélectionner **Image**.
Résultat: Les options disponibles dans le groupe **Image** s'affichent.
- 3 Appuyez sur le bouton **ENTER** (↵).
- 4 Appuyez sur le bouton ▼ ou ▲ pour sélectionner **DNIE Jr**.
- 5 Appuyez sur le bouton **ENTER** (↵).
- 6 Appuyez sur le bouton ◀ ou ▶ pour sélectionner **Mar.**.
- 7 Appuyez sur le bouton **ENTER** (↵).

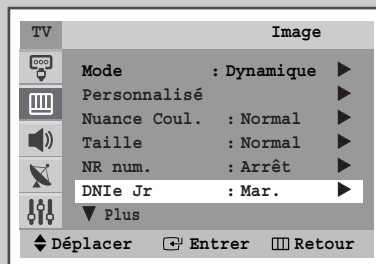
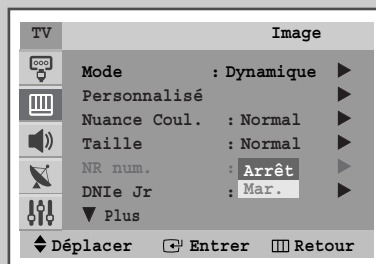
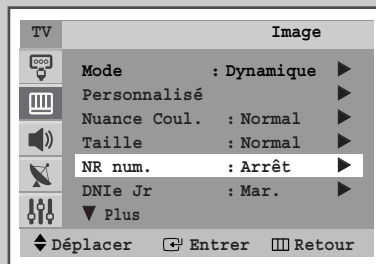

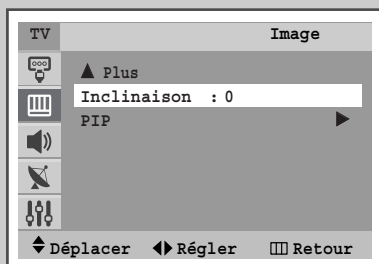

Utilisation de la fonction Contrôle d'inclinaison (en fonction du modèle)

FRE



Si vous trouvez que l'image reçue bascule légèrement sur le côté, vous pouvez régler le paramètre d'inclinaison.



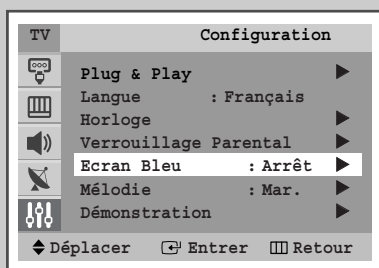

- 1 Appuyez sur le bouton **MENU**().
Résultat: Le menu principal s'affiche.
- 2 Appuyez sur le bouton **▼** ou **▲** pour sélectionner **Image**.
Résultat: Les options disponibles dans le groupe **Image** s'affichent.
- 3 Appuyez sur le bouton **ENTER** ().
- 4 Appuyez sur le bouton **▼** ou **▲** pour sélectionner **Inclinaison**.
- 5 Appuyez sur le bouton **◀** ou **▶** pour obtenir le réglage requis. (De -7 à +7).

Réglage du mode Ecran bleu



Lorsque le signal est très faible ou inexistant, un écran bleu remplace automatiquement l'image brouillée.

Si vous souhaitez continuer à voir une image de médiocre qualité, vous devez régler le mode "Ecran Bleu" sur "Arrêt".

- 1 Appuyez sur le bouton **MENU**().
Résultat: Le menu principal s'affiche.
- 2 Appuyez sur le bouton **▼** ou **▲** pour sélectionner **Configuration**.
Résultat: Les options disponibles dans le groupe **Configuration** s'affichent.
- 3 Appuyez sur le bouton **ENTER** ().
- 4 Appuyez sur le bouton **▼** ou **▲** pour sélectionner **Ecran Bleu**.
- 5 Appuyez sur le bouton **ENTER** ().
- 6 Appuyez sur le bouton **▼** ou **▲** pour sélectionner **Mar..**
- 7 Appuyez sur le bouton **ENTER** ().

Changement de la norme Son

Vous pouvez sélectionner le type d'effet spécial sonore souhaité lorsque vous regardez un programme donné.

- 1 Appuyez sur le bouton **MENU** (□).
Résultat: Le menu principal s'affiche.
- 2 Appuyez sur le bouton ▼ ou ▲ pour sélectionner **Son**.
Résultat: Les options disponibles dans le groupe **Son** s'affichent.
- 3 Appuyez sur le bouton **ENTER** (↵).
- 4 Appuyez de nouveau sur le bouton **ENTER** (↵) pour sélectionner **Mode**.
Résultat: Les options disponibles dans le groupe **Mode** s'affichent.
- 5 Sélectionnez l'effet de son requis en appuyant de façon répétée sur le bouton ▼ ou ▲.
Résultat: Les effets sonores disponibles sont les suivants :
Standard - Musique - Cinéma - Parole (SVE) - Personnalisé
◆ **SVE** : Technique **SAMSUNG Voice Enhancement** (Amélioration de la voix SAMSUNG)
- 6 Appuyez sur le bouton **ENTER** (↵).

➤ Vous pouvez également régler ces options en appuyant simplement sur le bouton **S.MODE** (S.M : mode son).

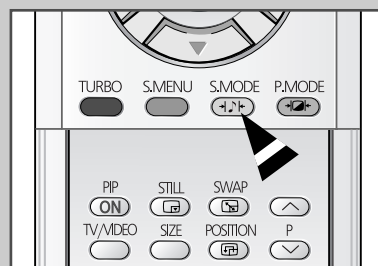
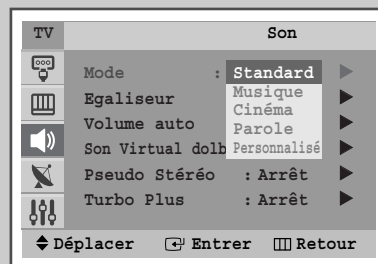
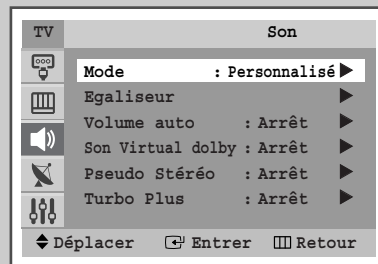

Réglage des paramètres du son

FRE

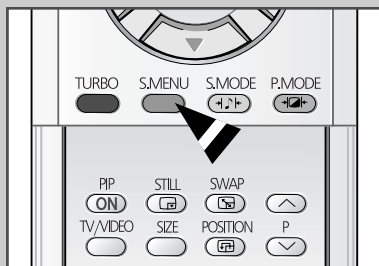
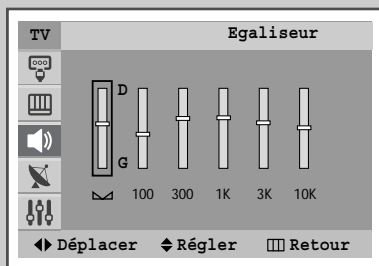
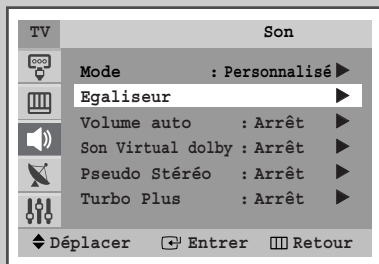

Les paramètres du son peuvent être réglés selon vos préférences personnelles.

- 1 Appuyez sur le bouton **MENU** (□).
Résultat: Le menu principal s'affiche.
- 2 Appuyez sur le bouton ▼ ou ▲ pour sélectionner **Son**.
Résultat: Les options disponibles dans le groupe **Son** s'affichent.
- 3 Appuyez sur le bouton **ENTER** (↵).
- 4 Appuyez sur le bouton ▼ ou ▲ pour sélectionner **Egaliseur**.
- 5 Appuyez sur le bouton **ENTER** (↵).
Résultat: Les options disponibles dans le groupe **Egaliseur** s'affichent.
➤ Vous pouvez également afficher ce groupe simplement en appuyant sur le bouton **S.MENU** (Menu son).
- 6 Sélectionnez l'option à régler en appuyant sur le bouton ◀ ou ▶. Appuyez sur le bouton ▼ ou ▲ pour obtenir le réglage requis.

➤ Si vous changez de quelque façon que ce soit ces réglages, la norme son passe automatiquement à **Personnalisé**.

Paramètres de son supplémentaires (en fonction du modèle)

FRE

◆ Volume auto

Chaque station d'émission possède ses propres conditions de signal et il n'est donc pas facile de régler le volume, chaque fois que vous changez de chaîne. Cette fonction vous permet de régler automatiquement le volume de la chaîne désirée en baissant la sortie sonore lorsque le signal de modulation est élevé ou en augmentant la sortie sonore lorsque le signal de modulation est faible.

◆ Pseudo Stéréo / Son Virtual Dolby (Option)

La fonction **Pseudo Stéréo** ou **Son Virtual Dolby** (Option) convertit un son monophonique en deux canaux gauche et droit identiques. Une fois la fonction **Pseudo Stéréo** ou **Son Virtual Dolby** (Option) réglée sur **Mar.** ou **Arrêt**, ces paramètres s'appliquent aux effets sonores comme **Standard**, **Musique**, **Cinéma** et **Parole**.

◆ Turbo Plus

Cette fonction met l'accent sur les bandes de son à la fois élevées et faibles (inclut également d'autres effets). Vos vidéos musicales, films ou tout autre canal bénéficieront d'un son plus pur et plus puissant.

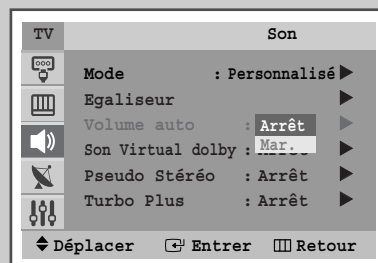
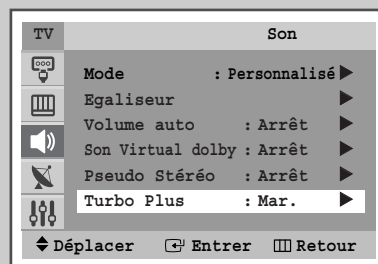
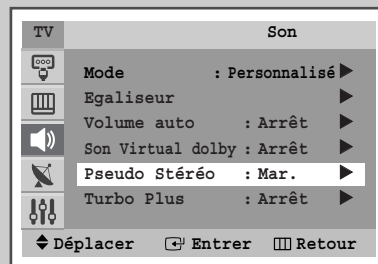
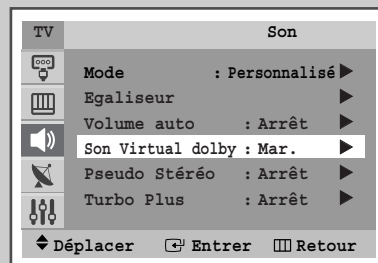
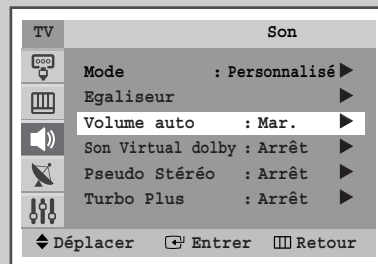

1 Appuyez sur le bouton **MENU** (□).

Résultat: Le menu principal s'affiche.

2 Appuyez sur le bouton **▼** ou **▲** pour sélectionner **Son**.

Résultat: Les options disponibles dans le groupe **Son** s'affichent.

3 Appuyez sur le bouton **ENTER** (⏩).

4 Sélectionnez l'option requise (**Volume auto**, **Son Virtual Dolby**, **Pseudo Stéréo** ou **Turbo Plus**) en appuyant sur le bouton **ENTER** (⏩).

➤ Vous pouvez sélectionner la fonction **Son turbo** en appuyant sur le bouton **TURBO**.

5 Pour activer chaque fonction, sélectionnez **Mar.** en appuyant sur le bouton **▼** ou **▲**.

6 Appuyez sur le bouton **ENTER** (⏩).

➤ Fabriqué sous licence de Dolby Laboratories.
"Dolby" et le symbole double D sont des marques de commerce de Dolby Laboratories.





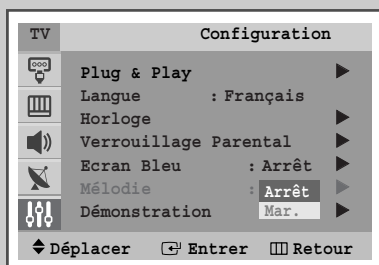
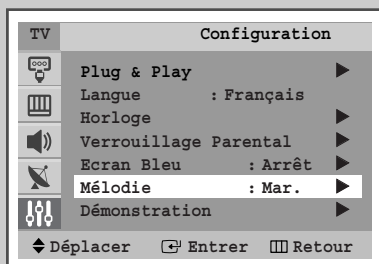

Réglage du mode Mélodie

FRE



Cette fonction vous permet d'entendre une mélodie à la mise sous tension (marche) ou hors tension (arrêt) de votre téléviseur.

- 1 Appuyez sur le bouton **MENU**()
Résultat: Le menu principal s'affiche.
- 2 Appuyez sur le bouton ▼ ou ▲ pour sélectionner **Configuration**.
Résultat: Les options disponibles dans le groupe **Configuration** s'affichent.
- 3 Appuyez sur le bouton **ENTER** ()
- 4 Appuyez sur le bouton ▼ ou ▲ pour sélectionner **Mélodie**.
- 5 Appuyez sur le bouton **ENTER** ()
- 6 Appuyez sur le bouton ▼ ou ▲ pour sélectionner **Mar.** (activation) ou **Arrêt** .
- 7 Appuyez sur le bouton **ENTER** ()

Réglage et affichage de l'heure actuelle

FRE

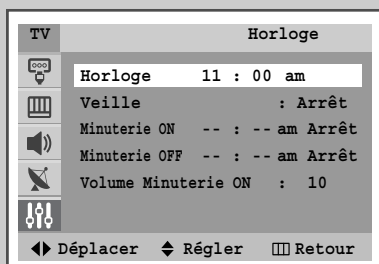
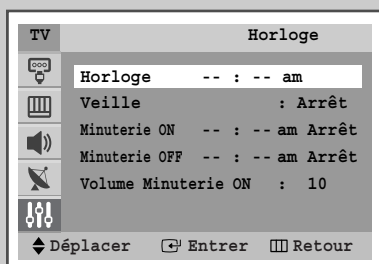
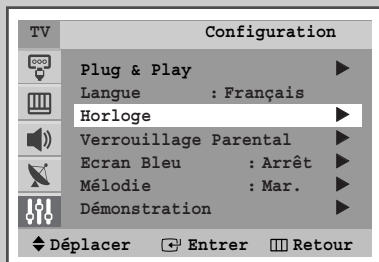

Vous pouvez régler l'horloge du téléviseur de telle sorte que l'heure actuelle s'affiche lorsque vous appuyez sur le bouton "INFO ()". Vous devez également régler l'heure si vous souhaitez utiliser les minuterie de mise sous et hors tension.





➤ Le réglage de l'horloge sera réinitialisé si vous appuyez sur le bouton "⏻" (Marche/Arrêt) situé sur la façade du téléviseur.

- 1 Appuyez sur le bouton **MENU**().
Résultat: Le menu principal s'affiche.
- 2 Appuyez sur le bouton ▼ ou ▲ pour sélectionner **Configuration**.
Résultat: Les options disponibles dans le groupe **Configuration** s'affichent.
- 3 Appuyez sur le bouton **ENTER** ().
- 4 Appuyez sur le bouton ▼ ou ▲ pour sélectionner **Horloge**.
- 5 Appuyez sur le bouton **ENTER** ().
Résultat: Le menu **Horloge** est sélectionné.
- 6 Appuyez de nouveau sur le bouton **ENTER** ().
Résultat: Le menu **Horloge** est sélectionné.
- 7 Appuyez sur le bouton ◀ ou ▶ pour vous déplacer vers les heures ou les minutes. Réglez les heures et les minutes en appuyant sur le bouton ▼ ou ▲.
- 8 Appuyez sur le bouton **ENTER** ().
- 9 Lorsque vous avez terminé, appuyez sur le bouton **EXIT** () pour quitter.
- 10 Appuyez sur le bouton **INFO** () pour afficher les informations sur les canaux et l'heure actuelle.

Réglage de la minuterie de mise en veille

FRE

Vous pouvez régler votre téléviseur pour qu'il s'éteigne automatiquement après un laps de temps prédéfini.

- 1 Appuyez sur le bouton **MENU**().
Résultat: Le menu principal s'affiche.
- 2 Appuyez sur le bouton **▼** ou **▲** pour sélectionner **Configuration**.
Résultat: Les options disponibles dans le groupe **Configuration** s'affichent.
- 3 Appuyez sur le bouton **ENTER** ().
- 4 Appuyez sur le bouton **▼** ou **▲** pour sélectionner **Horloge**.
- 5 Appuyez sur le bouton **ENTER** ().
Résultat: Le menu **Horloge** est sélectionné.
- 6 Appuyez sur le bouton **▼** ou **▲** pour sélectionner **Veille**.
- 7 Sélectionnez la durée prédéfinie (Arrêt, 30, 60, 90, 120, 150, 180) de maintien en activité en appuyant sur le bouton **◀** ou **▶**.
- 8 Appuyez sur le bouton **EXIT** ().

➤ En appuyant sur le bouton "**SLEEP** ()", vous pouvez sélectionner une durée comprise entre 30 et 180 minutes à l'issue de laquelle le téléviseur passera automatiquement en mode veille.

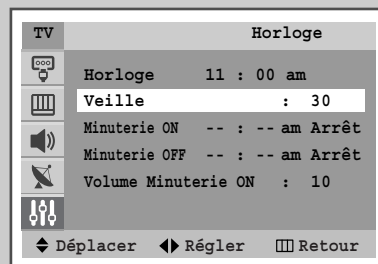
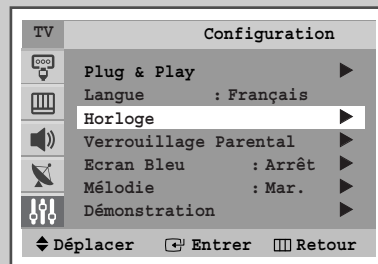

Mise en marche et arrêt automatiques de votre télévision

FRE

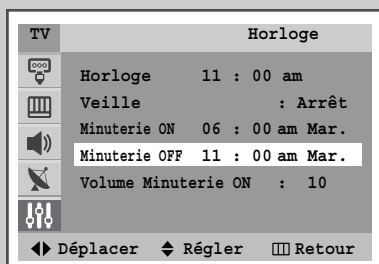
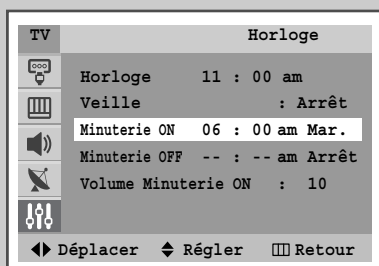
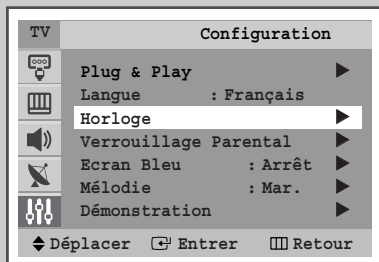

Vous pouvez régler les minuteries de mise sous et hors tension du téléviseur afin que le téléviseur :

- ◆ S'allume automatiquement et se règle sur le canal de votre choix au moment que vous avez choisi
- ◆ S'éteigne automatiquement au moment que vous avez choisi

➤ La première étape consiste à régler l'horloge du téléviseur (reportez-vous à "Réglage et affichage de l'heure actuelle" à la page précédente). Si vous n'avez pas encore réglé l'horloge, le message **Régler l'horloge en premier** s'affiche.

- 1 Appuyez sur le bouton **MENU** (⏏).
Résultat: Le menu principal s'affiche.
- 2 Appuyez sur le bouton ▼ ou ▲ pour sélectionner **Configuration**.
Résultat: Les options disponibles dans le groupe **Configuration** s'affichent.
- 3 Appuyez sur le bouton **ENTER** (⏏).
- 4 Appuyez sur le bouton ▼ ou ▲ pour sélectionner **Horloge**.
- 5 Appuyez sur le bouton **ENTER** (⏏).
Résultat: Le menu **Horloge** est sélectionné.
- 6 Appuyez sur le bouton ▼ ou ▲ pour sélectionner **Minuterie ON**. Réglez l'heure à laquelle vous souhaitez allumer automatiquement votre téléviseur.
 - ◆ Appuyez sur le bouton ◀ ou ▶ pour vous déplacer dans les heures ou minutes. Sélectionnez-les en appuyant sur le bouton ▼ ou ▲.
 - ◆ Appuyez sur le bouton ◀ ou ▶ pour mettre hors tension **Arrêt**, puis appuyez sur le bouton ▼ ou ▲ pour réactiver **Mar.** et appuyez sur le bouton **ENTER** (⏏).
- 7 Appuyez sur le bouton ▼ ou ▲ pour sélectionner **Minuterie OFF**. De la même manière, réglez l'heure à laquelle vous souhaitez éteindre automatiquement votre téléviseur.

➤ Arrêt en cas d'absence

Lorsque vous réglez la minuterie sur "Mar.", votre téléviseur s'éteint si aucune commande n'est exécutée dans les 3 heures qui suivent la mise sous tension du téléviseur par la minuterie. Cette fonction n'est disponible que si la minuterie est sur "Mar." et évites toute fuite ou surchauffe résultant d'une trop longue durée de fonctionnement du téléviseur due à la minuterie (lorsque vous êtes en vacances par exemple).

Réglage du niveau de volume souhaité



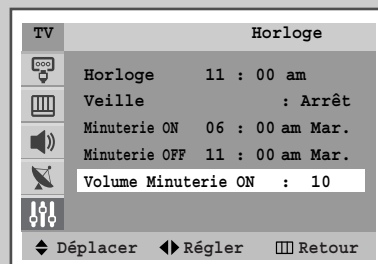
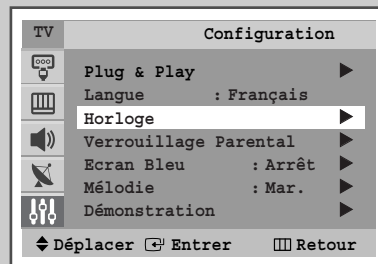

Vous pouvez déterminer le niveau de volume lors de l'activation automatique du téléviseur par la minuterie.

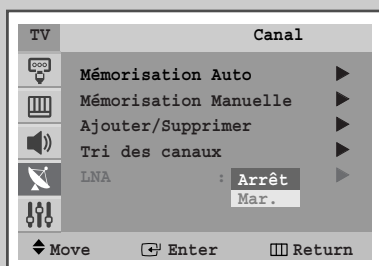
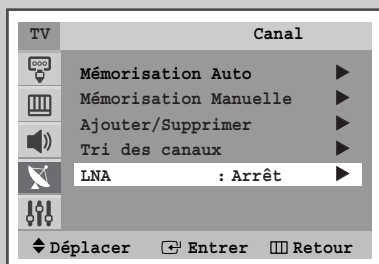
- 1 Appuyez sur le bouton **MENU** ().
Résultat: Le menu principal s'affiche.
- 2 Appuyez sur le bouton ▼ ou ▲ pour sélectionner **Configuration**.
Résultat: Les options disponibles dans le groupe **Configuration** s'affichent.
- 3 Appuyez sur le bouton **ENTER** ().
- 4 Appuyez sur le bouton ▼ ou ▲ pour sélectionner **Horloge**.
- 5 Appuyez sur le bouton **ENTER** ().
Résultat: Le menu **Horloge** est sélectionné.
- 6 Appuyez sur le bouton ▼ ou ▲ pour sélectionner **Volume Minuterie ON**.
- 7 Appuyez sur le bouton ◀ ou ▶ pour ajuster le niveau du volume.
- 8 Lorsque vous avez terminé, appuyez sur le bouton **EXIT** () pour quitter.













Cette fonction est très utile lorsque le téléviseur fonctionne dans une zone où le signal est faible. Elle amplifie le signal du téléviseur, mais pas le bruit. Cette fonction ne s'applique que dans le cas d'un signal faible mémorisé sur le canal actuel.

- 1 Appuyez sur le bouton **MENU**()
Résultat: Le menu principal s'affiche.
- 2 Appuyez sur le bouton **▼** ou **▲** pour sélectionner **Canal**.
Résultat: Les options disponibles dans le groupe **Canal** s'affichent.
- 3 Appuyez sur le bouton **ENTER** ()
- 4 Appuyez sur le bouton **▼** ou **▲** pour sélectionner **LNA**.
- 5 Appuyez sur le bouton **ENTER** ()
- 6 Appuyez sur le bouton **▼** ou **▲** pour sélectionner **Mar . .**
- 7 Appuyez sur le bouton **ENTER** ()

Activez le Verrouillage

Vous pouvez limiter les chaînes que votre famille peut regarder en verrouillant les chaînes de votre choix.

Exemple: Vous pouvez empêcher vos enfants de regarder certaines émissions.

- 1 Appuyez sur le bouton **MENU**().
Résultat: Le menu principal s'affiche.
- 2 Appuyez sur le bouton **▼** ou **▲** pour sélectionner **Configuration**.
Résultat: Les options disponibles dans le groupe **Configuration** s'affichent.
- 3 Appuyez sur le bouton **ENTER** ().
- 4 Appuyez sur le bouton **▼** ou **▲** pour sélectionner **Verrouillage Parental**. Appuyez sur le bouton **ENTER** ().
- 5 Appuyez de nouveau sur le bouton **ENTER** ().
- 6 Appuyez sur le bouton **▼** ou **▲** pour sélectionner **Mar..**.
Résultat: Le menu **Verrouillage Parental** s'affiche.
➤ Si vous voulez déverrouiller une chaîne, mettez sur **Arrêt**.
- 7 Appuyez sur le bouton **ENTER** ().
- 8 Appuyez sur les touches **▼** ou **▲** pour sélectionner le menu **Programme**. Sélectionnez le numéro de la chaîne à verrouiller en appuyant sur la touche **◀** ou **▶**.
- 9 Appuyez sur le bouton **▼** ou **▲** pour sélectionner **Verrouil..**.
- 10 Appuyez sur le bouton **ENTER** ().
Résultat: **Verrouillé** s'affiche.
- 11 Une fois l'opération terminée, appuyez sur la touche **EXIT** () ou appuyez plusieurs fois sur la touche **MENU**() pour retourner à l'affichage normal.

- Si l'un des canaux est verrouillé, vous ne pouvez pas entrer dans le menu **Canal** à l'aide des boutons de commande du téléviseur et le message "Indisponible" s'affiche. Ce menu n'est alors accessible que via la télécommande.

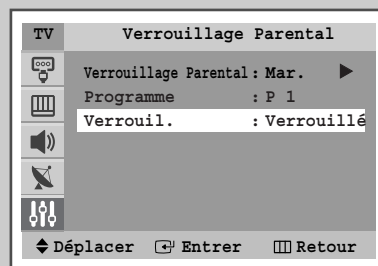
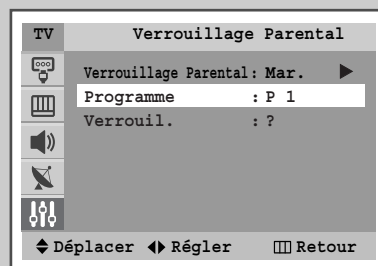
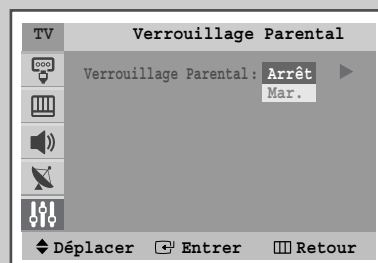
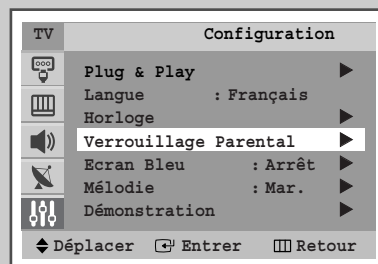

Visualisation d'une source de signal externe (en fonction du modèle)

FRE

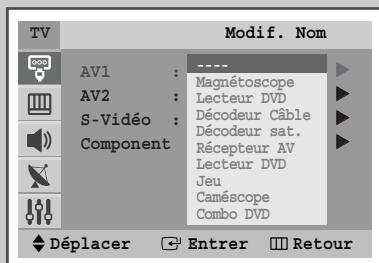
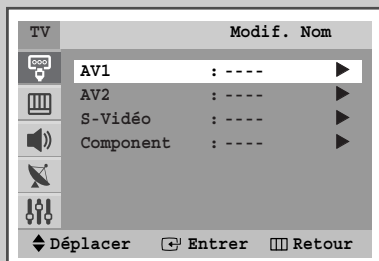
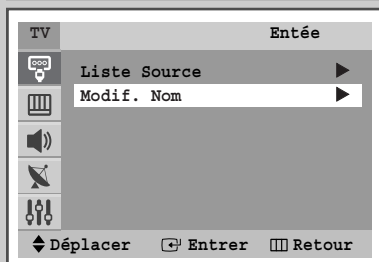
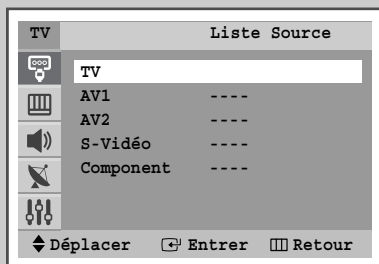
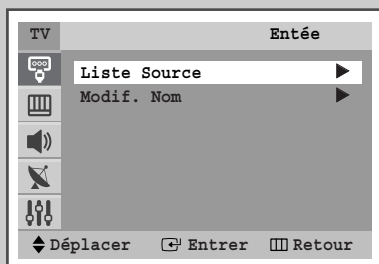

Utilisez la télécommande pour alterner la visualisation des signaux provenant d'appareils branchés tels que des magnétoscopes, des lecteurs DVD, des boîtiers décodeurs et une source TV (programme ou câble)

- Appuyez sur le bouton **MENU**(□).
Résultat: Le menu principal s'affiche.
- Appuyez sur le bouton **ENTER** (⏎) pour sélectionner **Entrée**.
Résultat: Les options disponibles dans le groupe **Entrée** s'affichent.
- Appuyez de nouveau sur le bouton **ENTER** (⏎) pour sélectionner **Liste Source**.
Résultat: Les options disponibles dans le groupe **Liste Source** s'affichent.
- Appuyez sur le bouton ▼ ou ▲ pour sélectionner la source du signal puis appuyez sur le bouton **ENTER** (⏎).
➤ Lorsque vous branchez un appareil à votre téléviseur, vous pouvez utiliser l'une des prises suivantes : **AV1**, **AV2**, **S-Vidéo** ou **Component** sur le panneau arrière du téléviseur, et **AV2** ou **S-Vidéo** sur le panneau latéral (ou frontal) du téléviseur.
➤ Les sources de signal **S-Vidéo** et **Component** varient en fonction du modèle.
- Appuyez sur le bouton **MENU**(□).
Résultat: Le menu principal s'affiche.
- Appuyez sur le bouton **ENTER** (⏎) pour sélectionner **Entrée**.
Résultat: Les options disponibles dans le groupe **Entrée** s'affichent.
- Appuyez sur le bouton ▼ ou ▲ pour sélectionner **Modif. Nom**. Appuyez sur le bouton **ENTER** (⏎).
Résultat: Les options disponibles dans le groupe **Modif. Nom** s'affichent.
- Appuyez sur le bouton ▼ ou ▲ pour sélectionner le périphérique externe : **AV1 – AV2 – S-Vidéo – Component**
- Appuyez sur le bouton **ENTER** (⏎).
Résultat: Les noms de périphériques disponibles apparaissent sous la forme d'une liste.
- Sélectionnez le nom en appuyant sur le bouton ▼ ou ▲. Appuyez sur le bouton **ENTER** (⏎).
- Déterminez les autres sources de signal (**AV1**, **AV2**, **S-Video**, **Component**) en utilisant la méthode mentionnée ci-dessus.

➤ Vous pouvez également sélectionner ces options en appuyant sur le bouton **VIDEO** (⏏). Si vous changez la source externe pendant la visualisation, les images peuvent mettre un certain temps avant d'être basculées.

Affichage image dans l'image (PIP) (en fonction du modèle)

FRE

Vous pouvez afficher une image secondaire (ou provenant de périphériques externes Audio/Vidéo comme un magnétoscope ou un lecteur de DVD) dans l'image principale du programme de télévision. De cette manière, vous pouvez regarder un programme de télévision ou surveiller l'entrée vidéo de n'importe quel périphérique connecté tout en regardant la télévision ou une autre entrée vidéo.

- 1 Appuyez sur le bouton **MENU** (□).

Résultat: Le menu principal s'affiche.

- 2 Appuyez sur le bouton ▼ ou ▲ pour sélectionner **Image**.

Résultat: Les options disponibles dans le groupe **Image** s'affichent.

- 3 Appuyez sur le bouton **ENTER** (↵).

- 4 Appuyez sur le bouton ▼ ou ▲ pour sélectionner **PIP**.
Appuyez sur le bouton **ENTER** (↵).

- 5 Appuyez de nouveau sur le bouton **ENTER** (↵).

- 6 Appuyez sur le bouton ▼ ou ▲ pour sélectionner **Mar..**

Résultat: Les options disponibles dans le groupe **PIP** s'affichent.

- 7 Appuyez sur le bouton **ENTER** (↵).

➤ Vous pouvez également activer la fonction PIP en appuyant sur le bouton **PIP ON**. Pour la désactiver, appuyez de nouveau sur ce bouton.

- 8 Appuyez sur le bouton ▼ ou ▲ pour sélectionner **Source**.

- 9 Appuyez sur le bouton **ENTER** (↵).

- 10 Appuyez sur le bouton ▼ ou ▲ pour sélectionner une source d'image incrustée.

Résultat: Les sources s'affichent dans l'ordre suivant :

TV / AV1 / AV2 / S-Vidéo

➤ Sur certains modèles de téléviseur dotés de la fonction PIP, cette dernière ne fonctionne pas si la même source est sélectionnée pour l'image principale et l'image incrustée. Lorsqu'un canal TV est visualisé en tant qu'image principale, la fonction PIP n'est pas disponible pour les canaux TV. Si une source TV est sélectionnée, le message "Indisponible" apparaît à l'écran. L'image PIP ne peut être visualisée que lorsqu'une source différente de celle de l'image principale est sélectionnée dans la fenêtre PIP.

- 11 Appuyez sur le bouton **ENTER** (↵).

- 12 Appuyez sur le bouton ▼ ou ▲ pour sélectionner **Intervertir**.

- 13 Appuyez sur le bouton **ENTER** (↵).

Résultat: L'image principale et l'image incrustée sont permutées.

➤ Vous pouvez également intervertir l'image principale et l'image incrustée en appuyant sur le bouton **SWAP**.

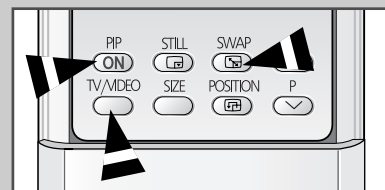
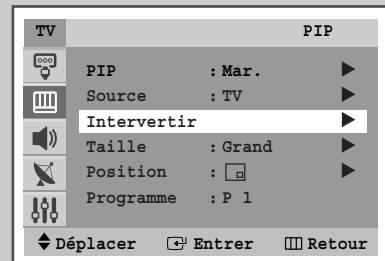
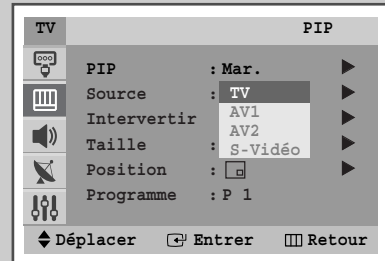
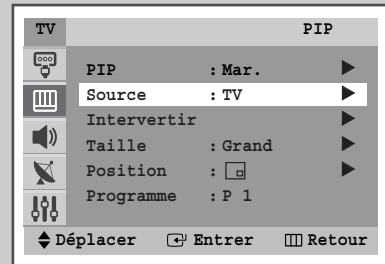
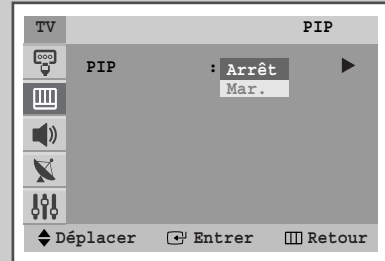
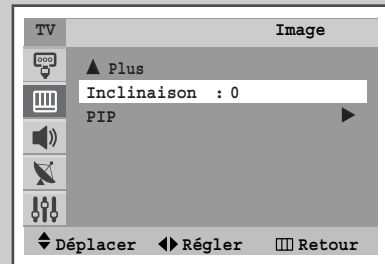

Affichage image dans l'image (PIP) (en fonction du modèle)

FRE

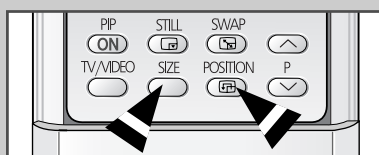
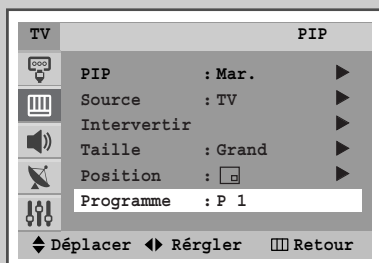
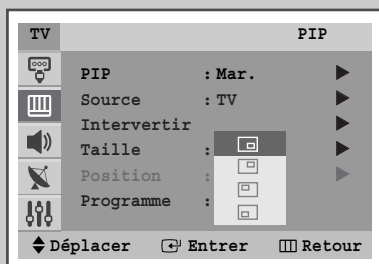
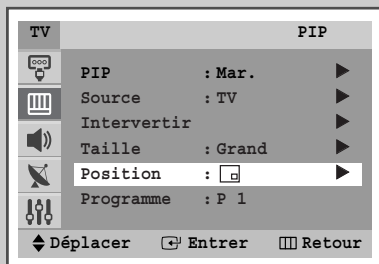
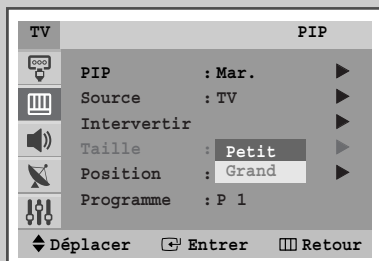
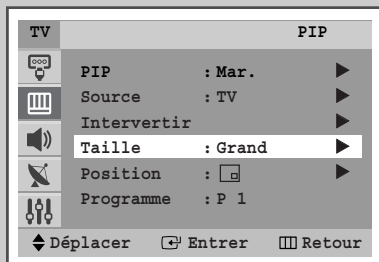

14 Appuyez sur le bouton ▼ ou ▲ pour sélectionner **Taille**.

15 Appuyez sur le bouton **ENTER** (⏎).

16 Sélectionnez une taille d'image secondaire en appuyant sur le bouton ▼ ou ▲.

Résultat: Les tailles s'affichent dans l'ordre suivant :
Petit – Grand

17 Appuyez sur le bouton **ENTER** (⏎).

➤ Vous pouvez sélectionner ces options en appuyant sur le bouton **SIZE**.

18 Appuyez sur le bouton ▼ ou ▲ pour sélectionner **Position**.

19 Appuyez sur le bouton **ENTER** (⏎).

Résultat: Les positions disponibles s'affichent.

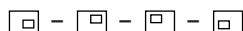

➤ Vous pouvez sélectionner ces options en appuyant sur le bouton **Position** (⏎) button.

20 Sélectionnez une position d'image incrustée en appuyant sur le bouton ▼ ou ▲. Appuyez sur le bouton **ENTER** (⏎).

21 Appuyez sur le bouton ▼ ou ▲ pour sélectionner **Programme**. Vous pouvez sélectionner la chaîne que vous souhaitez visualiser en image incrustée en appuyant sur le bouton ◀ ou ▶.

- ◆ Lorsque **Source** est réglé sur **TV**, vous pouvez sélectionner la chaîne correspondant à l'image incrustée.
- ◆ Vous pouvez sélectionner la chaîne visualisée en image incrustée en appuyant sur le bouton ▼ ou ▲ .

Affichage image dans l'image (PIP) (en fonction du modèle)

FRE

Fonctions simples de la télécommande

Boutons	Fonction
PIP ON	Pour activer ou désactiver directement la fonction PIP.
STILL	Pour figer l'image secondaire.
SWAP	Pour faire alterner l'image principale et l'image secondaire. ➤ Lorsque l'image principale est en mode vidéo et que l'image secondaire est en mode TV, il se peut que vous n'entendiez pas le son correspondant à l'image principale lorsque vous appuyez sur le bouton SWAP (📺) après avoir changé le canal de l'image secondaire. Le cas échéant, re-sélectionnez le canal de l'image principale.
TV/VIDEO	Pour attribuer une source à l'image secondaire (TV, AV1, AV2 ou S-Vidéo).
SIZE	Pour sélectionner la taille de l'image secondaire (Petit ou Grand).
POSITION	Pour déplacer l'image secondaire dans le sens anti-horaire.
P ^/∨	Pour sélectionner le canal de l'image secondaire.

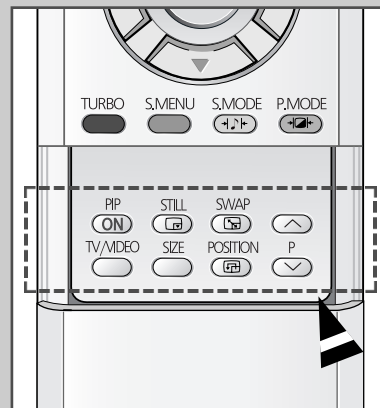

Fonction Télétex (en fonction du modèle)

FRE

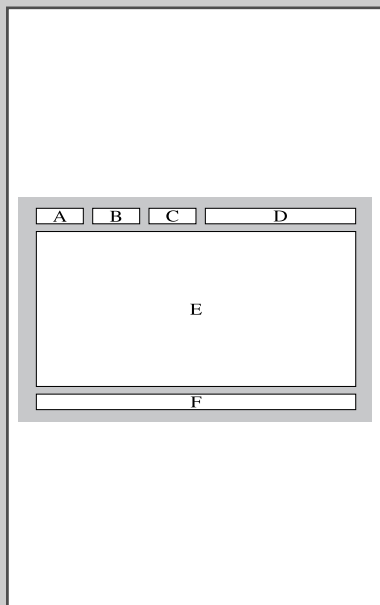

La plupart des chaînes de télévision proposent des services d'informations écrites via le télétex. Les informations proposées comprennent :

- ◆ Les horaires des programmes télévisés
- ◆ Des bulletins d'information et des prévisions météo
- ◆ Des résultats sportifs
- ◆ Des informations de voyages

Ces informations sont réparties sur des pages numérotées (voir schéma).

Catégorie	Contenu
A	Numéro de page sélectionnée.
B	Identité du canal émetteur.
C	Numéro de page actuelle ou indications de recherche.
D	Date et heure.
E	Texte.
F	Informations d'état. Informations FASTEXT.

- Des variations peuvent apparaître selon la source TTX.
- Les informations du télétex sont souvent réparties sur plusieurs pages qui s'affichent l'une après l'autre ; ces pages sont sélectionnées en :
 - ◆ Entrant le numéro de page
 - ◆ Sélectionnant un titre dans une liste
 - ◆ Sélectionnant un en-tête de couleur (système FASTEXT)

Affichage des informations télétex (en fonction du modèle)

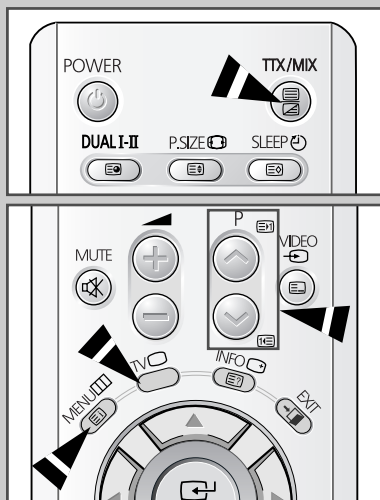

Vous pouvez afficher les informations télétex à tout moment sur votre téléviseur.

- ☞ Pour que l'affichage des informations télétex soit correct, la réception des canaux doit être stable, sans quoi :
 - ◆ Des informations peuvent manquer
 - ◆ Certaines pages peuvent ne pas s'afficher

- 1 Sélectionnez la chaîne proposant le service de télétex, à l'aide des touches (TV) ou (TXX).
- 2 Appuyez sur la touche **TTX/MIX** () pour activer le mode télétex.

Résultat : La page du sommaire (page 100) s'affiche. Il est possible de l'appeler à tout moment en appuyant sur la touche (index).
- 3 Si vous souhaitez afficher la page de télétex en même temps que l'émission en cours sur la chaîne sélectionnée, appuyez sur la touche **TTX/MIX** ()
- 4 Pour revenir au programme de télévision, appuyez sur la touche **TV** ()



Sélection d'une page par numéro (en fonction du modèle)

FRE

Vous pouvez entrer le numéro de page directement en appuyant sur les boutons numériques de la télécommande.







- 1 Entrez le numéro de page à trois chiffres figurant dans la table des matières en appuyant sur les boutons numériques correspondants.

Résultat: Le compteur de page actuel est incrémenté et la page s'affiche.

- 2 Si la page sélectionnée est liée à plusieurs pages secondaires, celles-ci sont affichées une par une. Pour figer l'affichage sur une page donnée, appuyez sur le bouton  (hold). Appuyez de nouveau sur le bouton  (hold) pour reprendre.

Utilisation des diverses options d'affichage :

Pour afficher... Appuyez sur ...

- | | |
|--|---|
| ◆ A la fois les informations télétexte et le programme normal | TTX/MIX 
Deux fois |
| ◆ Le texte caché (réponses de jeux par exemple) |  (révéler) |
| ◆ L'écran normal |  (révéler) de nouveau |
| ◆ Une page secondaire, en entrant son numéro à 4 chiffres |  (sous-page) |
| ◆ La page suivante |  (page haut) |
| ◆ La page précédente |  (page bas) |
| ◆ Les lettres de taille double dans la :
• Moitié supérieure de l'écran
• Moitié inférieure de l'écran |  (taille)
• Une fois
• Deux fois |
| ◆ Ecran normal | • Trois fois |

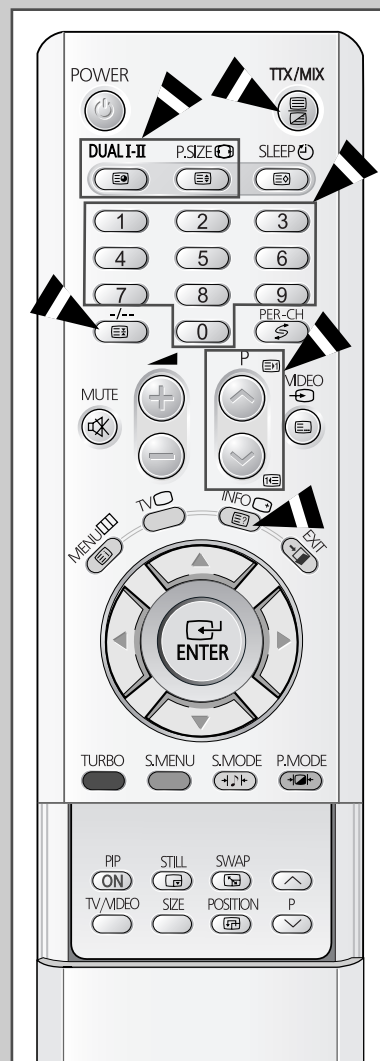

Utilisation de FLOF pour sélectionner une page (en fonction du modèle)

FRE

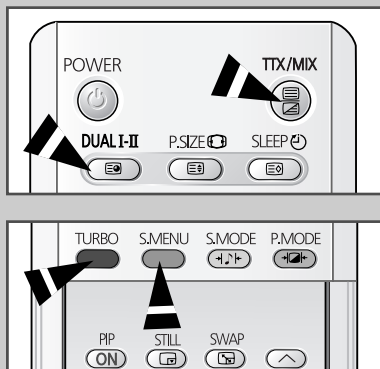

Les différents sujets inclus dans les pages télétexte disposent d'un code de couleur et peuvent être sélectionnés en appuyant sur les boutons colorés de la télécommande.

- 1 Affichez les informations télétexte en appuyant sur le bouton TTX/MIX (📄).
- 2 Appuyez sur le bouton coloré correspondant au sujet que vous voulez sélectionner ; les sujets disponibles figurent sur la ligne d'état.
Résultat: La page s'affiche ainsi que d'autres informations en couleur pouvant être sélectionnées de la même manière.
- 3 Pour afficher la page précédente ou la page suivante, appuyez sur le bouton coloré correspondant.
- 4 Pour afficher la sous-page, reportez-vous aux étapes suivantes.
 - ◆ Appuyez sur le bouton 📄 (sous-page).
Résultat: Les sous-pages disponibles apparaissent.
 - ◆ Sélectionnez la sous-page requise. Vous pouvez faire défiler les sous-pages à l'aide du bouton **TURBO** (Rouge) ou **S.MENU** (Vert) .

Mémorisation de pages télétexte (en fonction du modèle)

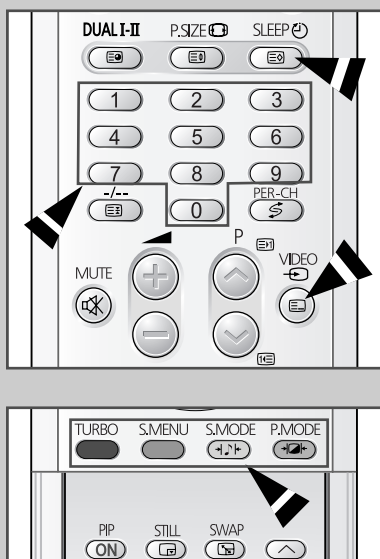

Vous pouvez mémoriser jusqu'à quatre pages télétexte pour les visualiser ultérieurement à votre convenance.

- 1 Sélectionnez le mode LIST à l'aide du bouton 📄.
Résultat: Quatre numéros à 3 chiffres de couleurs différentes s'affichent.
➤ Le bouton 📄 sert à basculer entre les modes LIST et FLOF.
- 2 Appuyez sur le bouton coloré correspondant à la page qui sera remplacée.
- 3 Entrez le nouveau numéro de page à l'aide des boutons numériques.
- 4 Répétez les étapes 2 et 3 pour chaque page à mémoriser en utilisant chaque fois un bouton coloré différent.
- 5 Appuyez sur le bouton 📄 (mémoriser) jusqu'à ce que les blocs correspondants clignotent.

Branchement de l'entrée/des sorties AV-1 ou AV-2

- Les schémas ci-dessous illustrent des panneaux de connecteurs et de prises standard. La configuration réelle de votre poste de télévision peut différer, selon le modèle que vous possédez.

- AV-1 fonctionne pour les équipements disposant d'une sortie RVB, tel que des consoles de jeux vidéo, des lecteurs de vidéodisques et un magnétoscope.

Arrière du téléviseur

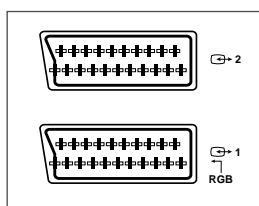
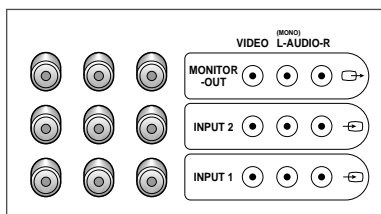

Câble AV

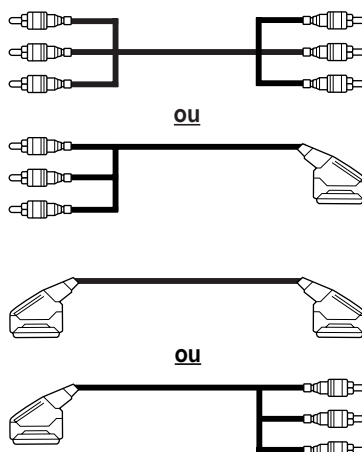

Magnétoscope

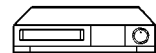

Décodeur/
Console de jeux vidéo

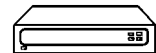

Lecteur de
vidéodisques



Caméscope

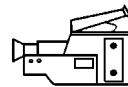

Récepteur satellite

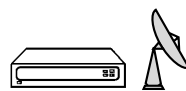

Branchement d'une entrée S-Vidéo (en fonction du modèle)

- Les connecteurs S-VIDEO et RCA (AUDIO-L + R) sont utilisés pour des équipements disposant d'une sortie S-Vidéo tels qu'un caméscope ou un magnétoscope.

Côté du téléviseur

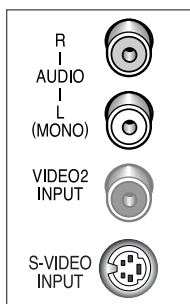

Façade du téléviseur

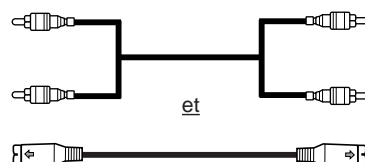
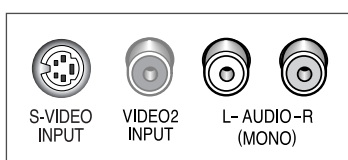

- Lorsque les connecteurs AV latéraux et arrière sont branchés à des équipements externes, les connecteurs latéraux AV ont la priorité.

- ☞ En cas de branchement d'un système audio ou vidéo au téléviseur, vérifiez que tous les éléments sont éteints. Reportez-vous à la documentation fournie avec votre appareil pour connaître le détail des instructions de branchement et les recommandations de sécurité associées.

Branchement de l'entrée DVD (en fonction du modèle)

- Les connecteurs RCA (Y + Pb + Pr + AUDIO-L et R)/Component sont prévus pour raccorder un lecteur DVD.

Arrière du téléviseur

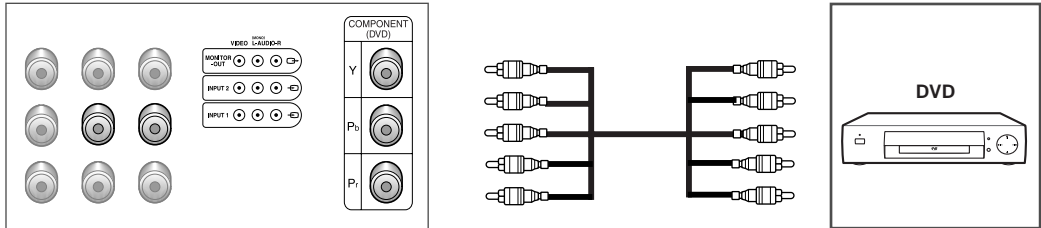

Branchement de l'entrée RCA (en fonction du modèle)

- Les connecteurs RCA (VIDEO et AUDIO-L + R) sont prévus pour des équipements tels que les caméscopes, les lecteurs de vidéodisques et certaines consoles de jeu vidéo.

Côté du téléviseur

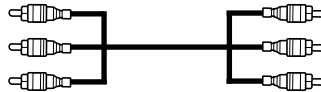
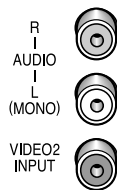

Caméscope

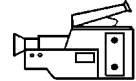

Console de jeu vidéo

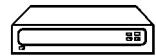

Lecteur de vidéodisques



Branchement de la sortie audio (en fonction du modèle)

- Les connecteurs de "MONITOR AUDIO OUT" (RCA) sont prévus pour raccorder des équipements audio (afin de profiter pleinement du son surround).

Arrière du téléviseur

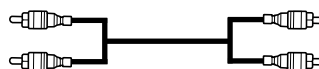
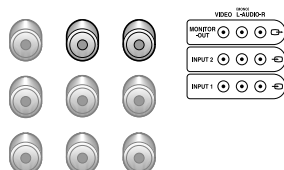

Système audio

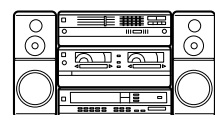

Branchement du casque (en fonction du modèle)

Vous pouvez brancher un casque à votre téléviseur, si vous souhaitez regarder un programme sur votre téléviseur sans déranger les autres personnes présentes dans la pièce.

- 1 Branchez un casque dans la mini-prise femelle de 3,5 mm du téléviseur.
Résultat : Le son est émis via le casque.
- 2 Pour écouter de nouveau le son avec les enceintes, débranchez simplement le casque.

➤ L'utilisation prolongée du casque à fort volume peut altérer votre audition.

Façade ou Côté du téléviseur



Visualisation d'images provenant de sources externes (en fonction du modèle)

Une fois les divers systèmes audio et vidéo branchés, vous pouvez visualiser les différentes sources en sélectionnant l'entrée appropriée.

- 1 Vérifiez que tous les branchements nécessaires ont été effectués
- 2 Allumez votre téléviseur, puis appuyez plusieurs fois sur le bouton VIDEO (↻).

Résultat: Les sources d'entrée s'affichent dans l'ordre suivant :

- ◆ AV1 → AV2 → S-Vidéo (option) → Component (option) - (modèle de RCA)
- ◆ AV1 → AV2 → S-Vidéo (option) - (modèle de PERITEL)

➤ En fonction de la source sélectionnée, les images peuvent apparaître automatiquement.

➤ Pour regarder à nouveau les programmes de télévision, appuyez sur le bouton TV (□) et sélectionnez le numéro de canal requis.

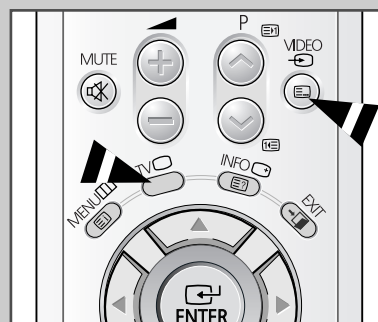

Démagnétisation automatique destinée à retirer les taches de couleur

FRE

Une bobine de démagnétisation est montée autour du tube à image. Normalement, vous n'avez pas à démagnétiser le téléviseur manuellement.

Si vous déplacez le téléviseur et si des taches de couleur apparaissent sur l'écran, vous devez :

- ◆ Mettre le téléviseur hors tension en appuyant sur le bouton "⏻" (Marche/Arrêt) situé sur la façade
- ◆ Débrancher le téléviseur de la prise murale
- ◆ Laisser le téléviseur éteint pendant environ 30 minutes pour que la fonction de démagnétisation automatique puisse être activée, puis appuyer sur le bouton "POWER" (🔌) de la télécommande.



Si votre téléviseur doit rester sans surveillance, appuyez sur le bouton "⏻" (Marche/Arrêt) pour le mettre hors tension.

Pannes : Avant de contacter le personnel qualifié du service d'assistance

Avant de contacter le service après-vente Samsung, effectuez les vérifications simples qui suivent :

Si vous ne pouvez pas résoudre le problème en suivant les instructions ci-dessous, notez le modèle et le numéro de série de votre téléviseur et contactez votre revendeur local.

Aucune image ou aucun son.	<ul style="list-style-type: none">◆ Vérifiez que la prise mâle a été connectée à une prise murale.◆ Vérifiez que vous avez appuyé sur le bouton "⏻" (Marche/Arrêt) et POWER (🔌).◆ Vérifiez les paramètres de contraste et de luminosité.◆ Vérifiez le volume.
Image normale mais aucun son.	<ul style="list-style-type: none">◆ Vérifiez le volume.◆ Vérifiez si le bouton MUTE (🔇) de la télécommande a été actionné.
Aucune image ou une image noir et blanc.	<ul style="list-style-type: none">◆ Réglez les paramètres de couleur.◆ Vérifiez que le système d'émission sélectionné est correct.
Interférence du son et de l'image.	<ul style="list-style-type: none">◆ Essayez d'identifier l'appareil électrique affectant le téléviseur et déplacez-le.◆ Branchez votre téléviseur à une autre prise.
Image neigeuse ou floue, son déformé.	<ul style="list-style-type: none">◆ Vérifiez l'orientation, l'emplacement et les connexions de votre antenne. Cette interférence est souvent due à l'utilisation d'une antenne intérieure.
Dysfonctionnements de la télécommande.	<ul style="list-style-type: none">◆ Remplacez les piles de la télécommande.◆ Nettoyez la partie supérieure de la télécommande (fenêtre de transmission).◆ Vérifiez les bornes des piles.

– SERVICE APRES-VENTE

- N'hésitez pas à contacter votre revendeur ou votre réparateur si vous constatez une baisse de performance de votre appareil pouvant indiquer qu'il est défectueux.

