



SAMSUNG

Manuel d'utilisation

www.samsung.com/register

Pour l'enregistrement de vidéos, utilisez une carte mémoire prenant en charge une vitesse d'écriture plus rapide.

- Carte mémoire: Carte micro SDHC de classe 6 ou supérieure.

HMX-W200RP
HMX-W200TP

Pour un bon entretien des propriétés d'étanchéité à l'eau et aux poussières et de protection antichoc



- Ce produit est étanche à l'eau et aux poussières et doté d'une protection antichoc.
- Les caractéristiques d'étanchéité aux poussières et à l'eau de l'appareil sont conformes à l'indice de protection IP58.
- Ce produit est destiné à être submergé dans l'eau pour les besoins de l'enregistrement sous l'eau, que ce soit en mer, dans une rivière ou un lac.
- L'appareil reste étanche jusqu'à 3 mètres pendant 30 minutes environ. Au-delà, la fonction d'étanchéité n'est pas garantie.
- La protection antichoc est assurée pour une hauteur de 2 m.
- Samsung ne saurait être tenu responsable des dysfonctionnements ou des dégâts provoqués par une mauvaise manipulation de l'appareil. Lisez soigneusement les précautions d'emploi relatives à la manipulation de l'appareil sous l'eau avant de commencer à l'utiliser.
- Pour maintenir de bonnes performances en matière d'étanchéité à l'eau, veillez à remplacer les pièces concernées une fois l'an. Pour procéder au remplacement de ces pièces, contactez votre Centre de service technique Samsung.



Avant d'utiliser le produit sous l'eau ou à proximité d'une source d'eau

- Veillez à nettoyer le produit du sable, des cheveux ou d'autres substances étrangères et gardez toujours la lentille de l'objectif propre.
- Si vous trouvez des substances étrangères ou de l'eau à proximité du compartiment de la carte mémoire ou du cache de la prise HDMI ou USB, nettoyez les impuretés à l'aide d'un tissu doux et propre qui ne laisse aucune trace de poussière. La moindre trace de substances étrangères pourrait endommager le produit ou laisser l'eau y pénétrer.
- Vérifiez que le joint d'étanchéité sur le cache n'est pas endommagé. Cela pourrait endommager le produit ou y faire pénétrer de l'eau. Si le produit est endommagé, consultez votre Centre de service technique Samsung le plus proche pour le faire remplacer.
- Évitez d'ouvrir et de fermer le cache du compartiment de la carte mémoire ou des prises HDMI ou USB avec des mains mouillées, sales ou pleines de sable et évitez d'ouvrir les caches à proximité d'une source d'eau. Cela pourrait occasionner une infiltration d'eau ou une pénétration de substances étrangères à l'intérieur du produit.
- Veillez à bien fermer et à verrouiller le cache du compartiment de la carte mémoire et de la prise HDMI ou USB en vous assurant d'avoir bien entendu le déclic de mise en place.
- Utilisez le mode Sous-marin pour garantir des conditions optimales d'enregistrement sous l'eau. → page 37

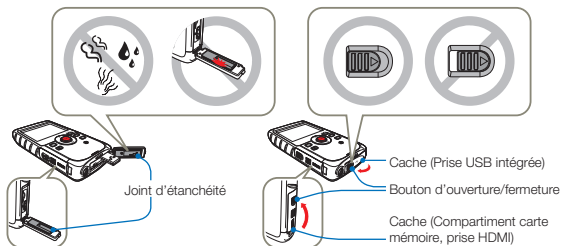

Utilisation du produit sous l'eau ou à proximité d'une source d'eau

- N'utilisez pas le produit à des profondeurs d'eau excédant les 3 m.
- N'utilisez pas le produit sous l'eau pendant plus de 30 minutes.
- N'ouvrez pas le cache du compartiment de la carte mémoire ou de la prise USB sous l'eau.
- N'utilisez pas le produit dans de l'eau chaude, comme par exemple dans des sources thermales ou chaudes.
- N'exposez pas le produit à des vibrations, des chocs ou des pressions trop excessifs.
 - Évitez de sauter ou de plonger dans l'eau en tenant le produit à la main.
 - N'utilisez pas le produit dans des cours d'eau trop forts tels que des rapides ou sous des chutes d'eau. La forte pression de l'eau pourrait détériorer les performances d'étanchéité à l'eau ou provoquer un dysfonctionnement.
- Ne placez pas le produit à proximité d'une surface sablonneuse. Le sable pourrait pénétrer dans le haut-parleur et le microphone, ce qui risque de surchauffer le produit si celui-ci est exposé à la lumière directe du soleil de manière prolongée.
- Ne manipulez pas le haut-parleur ou le microphone de l'appareil avec un objet pointu. L'étanchéité risque de se dégrader.
- Si le produit est éclaboussé par des substances telles que de la crème solaire, de l'huile solaire ou du savon, nettoyez-le immédiatement. De telles substances peuvent détériorer les performances d'étanchéité à l'eau du produit ou provoquer sa décoloration.

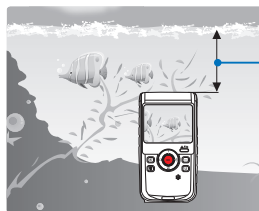

Capable d'enregistrer à une profondeur n'excédant pas 3 m pendant une durée maximale de 30 minutes

Nettoyage du produit après son utilisation sous l'eau ou à proximité d'une source d'eau

Après avoir utilisé le produit dans l'eau, rincez-le dans l'heure qui suit pour en retirer toutes les substances étrangères ou les dépôts de sel.

- 1 Secouez doucement le produit pour en retirer l'eau après l'avoir rincé dans de l'eau propre pendant 2 à 3 minutes.
 - Tenez le produit en orientant la partie nettoyée vers le bas, et secouez-le doucement.
 - Des bulles peuvent apparaître lorsque vous plongez le produit dans l'eau. Cela n'est pas un dysfonctionnement.
 - Si le produit n'est pas parfaitement rincé, ses performances en matière d'étanchéité pourront s'en trouver détériorées.
 - Appuyez sur tous les boutons du produit pour en retirer le sel ou d'autres substances étrangères qui pourraient s'agglutiner entre les boutons ou tout autour de ceux-ci.
 - N'utilisez aucune matière chimique pour nettoyer le produit, y compris le savon, les détergents neutres ou l'alcool. Cela pourrait endommager les fonctions d'étanchéité à l'eau du produit.



- 2 Après avoir rincé le produit, essuyez les gouttelettes d'eau sur sa surface à l'aide d'un chiffon doux et sec.



- 3 Laissez sécher le produit complètement dans un endroit bien ventilé, à l'abri du soleil.
 - Ce produit a été conçu pour être bien égoutté. L'eau doit s'écouler par les petits orifices situés autour des boutons du produit.
 - N'utilisez pas d'appareil tel qu'un sèche-cheveux pour faire sécher la caméra. Les performances d'étanchéité à l'eau du produit pourraient en être détériorées et son apparence s'en ressentir.

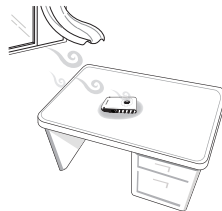





N'ouvrez pas le cache du compartiment de la carte mémoire/prise HDMI ni le cache du compartiment de la prise USB avant que le produit ne soit sec.

Avant de lire ce manuel

CONSIGNES DE SÉCURITÉ

Description des icônes et symboles contenus dans ce manuel :

Icône de sécurité	Signification
 AVERTISSEMENT	Indique un risque mortel ou de lésions corporelles.
 ATTENTION	Indique un risque potentiel de lésions corporelles ou de dommage matériel.
	Pour limiter les risques d'incendie, d'explosion, de décharge électrique ou d'accident corporel lors de l'utilisation de votre produit, respectez les consignes de sécurité élémentaires indiquées par ce symbole.
	Indique les réglages requis préalablement à l'utilisation d'une fonction.
	Signale des astuces ou des pages de référence susceptibles de vous aider à faire fonctionner le produit.

Ces symboles d'avertissement sont insérés à ces endroits afin de prévenir les accidents corporels pour soi et les autres. Veuillez à les respecter scrupuleusement. Après avoir lu cette section, conservez-la dans un endroit sûr pour vous y référer ultérieurement.

PRÉCAUTIONS

Avertissement

Le produit doit toujours être branché sur une prise murale secteur reliée à la terre.

Pour couper l'alimentation secteur, il suffit de débrancher la fiche de la prise murale. Par conséquent, cette dernière doit être facilement accessible.

INFORMATIONS IMPORTANTES POUR L'UTILISATION DU PRODUIT

À propos de ce manuel d'utilisation

Nous vous remercions d'avoir acheté ce produit Samsung. Veuillez lire soigneusement ce manuel d'utilisation avant d'utiliser le produit et conservez-le à portée de main pour vous y référer ultérieurement. En cas de dysfonctionnement de votre produit, reportez-vous à la section Dépannage. ➔ pages 73–81

Ce manuel d'utilisation couvre les modèles HMX-W200RP et HMX-W200TP.

- Les illustrations reproduites dans ce manuel d'utilisation sont celles du modèle HMX-W200RP.
- Les affichages présentés dans le présent manuel peuvent ne pas correspondre à celles que vous voyez sur l'écran LCD.
- La conception et les spécifications du produit et d'autres accessoires peuvent changer sans préavis.
- Avant toute utilisation, lisez le chapitre « Information de sécurité » attentivement, puis utilisez l'appareil correctement.
- Samsung n'est pas responsable des blessures ou dommages provoqués par le non respect du manuel.
- Dans ce manuel, une « carte mémoire (carte) » désigne une carte micro SD ou micro SDHC.
- Dans ce manuel d'utilisation, l'icône ou le symbole apparaissant entre parenthèses au sein d'une description d'élément de sous-menu indique que celle-ci/celui-ci apparaîtra à l'écran lors du réglage de l'élément correspondant.
Ex) Submenu item of « **Video Resolution** » (Résolution vidéo) ➔ page 47 - « **1080/25p** » (1080/25p): Ceci permet d'enregistrer au format FULL HD (1920x1080/25p). (Lorsque cette option est activée, l'icône correspondante (1080/25p) apparaît à l'écran.)

Les termes suivants sont utilisés dans ce manuel:

- Le terme « scène » fait référence à la séquence qui démarre lorsque vous appuyez sur le bouton **OK (REC)** pour lancer l'enregistrement et s'interrompt dès que vous appuyez à nouveau sur ce bouton pour arrêter l'enregistrement.
- Les termes 'photo' et 'image figée' sont utilisés de manière interchangeable, avec la même signification.

Avant d'utiliser le produit

- **Ce produit enregistre des vidéos au format H.264 (MPEG4/AVC).**
- **Vous pouvez lire et éditer la vidéo enregistrée sur le produit à partir d'un ordinateur personnel à l'aide du logiciel intégré à ce produit.**
- **Veillez noter que ce produit n'est pas compatible avec d'autres formats vidéo numériques.**
- **Procédez à un essai avant d'enregistrer une vidéo importante.**
Visionnez votre essai pour vous assurer de la qualité des images et du son enregistrés.
- **Le contenu enregistré peut être perdu à cause d'une erreur provoquée lors de la manipulation de ce produit ou de cette carte mémoire, etc.**
Samsung n'assume aucune responsabilité et n'offre aucune compensation pour les dégâts occasionnés par la perte de données enregistrées.
- **Faites une copie de sauvegarde de vos données d'enregistrement les plus importantes.**
Protégez toutes vos données enregistrées importantes en copiant les fichiers concernés sur un ordinateur. Nous vous recommandons également de copier ces fichiers depuis votre ordinateur sur un autre support d'enregistrement à des fins de stockage. Reportez-vous à la procédure d'installation du logiciel et au guide de connexion USB correspondant.
- **Droits d'auteur : veuillez noter que ce produit est strictement destiné à un usage personnel.**
Les données enregistrées sur la carte mémoire du produit à partir d'autres dispositifs numériques ou analogiques sont protégées par la loi sur les droits d'auteur et ne peuvent être utilisées dans un autre but que celui de votre utilisation personnelle sans la permission du propriétaire des droits d'auteur. Même lorsque vous enregistrez, pour votre usage personnel, un événement tel qu'un spectacle, une représentation ou une exposition, nous vous recommandons d'obtenir préalablement l'autorisation pour ce faire.
- Pour les informations relatives à la licence Open Source, reportez-vous au fichier « Opensource-W200.pdf » contenu sur le CD fourni.

Notes concernant les marques commerciales

- Toutes les appellations commerciales et les marques déposées citées dans ce manuel ou dans toute autre documentation fournie avec votre appareil Samsung sont des marques commerciales ou des marques déposées appartenant à leurs propriétaires respectifs. En outre, les symboles «™» et «®» n'apparaissent pas systématiquement dans le manuel.
- Le logo micro SD est une marque de commerce. Le logo micro SDHC est une marque de commerce.
- Microsoft®, Windows®, Windows Vista®, Windows® 7 et DirectX® sont des marques déposées ou des marques commerciales de Microsoft Corporation aux Etats-Unis et/ou dans d'autres pays.
- Intel®, Core™, Core 2 Duo® et Pentium® sont des marques déposées ou des marques commerciales de Intel Corporation aux Etats-Unis et/ou dans d'autres pays.
- AMD et Athlon™ sont des marques déposées ou des marques de commerce d'AMD aux États-Unis et/ou dans d'autres pays.
- Macintosh et Mac OS sont des marques déposées ou des marques commerciales d'Apple Inc. aux Etats-Unis et/ou dans d'autres pays.
- YouTube est une marque commerciale de Google Inc.
- Flickr est une marque commerciale de Yahoo.
- Facebook est une marque commerciale de Facebook, Inc.
- twitter est une marque de commerce de twitter Inc.
- Picasa est une marque de commerce de Google Inc.
- HDMI, le logo HDMI et High-Definition Multimedia Interface sont des marques commerciale ou des marques déposées de HDMI Licensing LLC.
- Adobe, le logo Adobe et Adobe Acrobat sont des marques déposées ou des marques commerciales d'Adobe Systems Incorporated aux Etats-Unis et/ou dans d'autres pays.

Informations relatives à la sécurité

Les précautions de sécurité illustrées ci-dessous sont destinées à prévenir les dommages corporels et matériels. Veuillez tenir compte de toutes les instructions fournies.



AVERTISSEMENT

Indique un risque potentiel de blessure corporelle grave ou de mort.



Action interdite.



Ne pas toucher au produit.



ATTENTION

Indique un risque potentiel de dommage corporel ou matériel.



Ne pas démonter le produit.



Précaution à respecter en permanence.

⚠ AVERTISSEMENT



L'utilisation du produit à une température supérieure à 60 °C peut provoquer un incendie. La conservation de la batterie à haute température peut entraîner une explosion.



Veuillez ne pas laisser l'eau ou une matière inflammable s'infiltrer dans le produit. Ceci pourrait provoquer un incendie.



Prenez garde à l'huile ! L'huile qui pénètre dans le produit pourrait causer des chocs électriques, des dysfonctionnements ou des défaillances.



Ne dirigez pas le produit directement vers la lumière du soleil. Cela pourrait provoquer des blessures aux yeux ou le dysfonctionnement de certaines pièces internes du produit.



Ne jetez pas la batterie au feu au risque de provoquer une explosion.



N'utilisez pas de liquide de nettoyage ou des produits chimiques de ce type. Ne pulvérisez pas de nettoyant en aérosol directement sur le produit.



Veuillez à garder la pile au lithium et la carte mémoire hors de portée des enfants. Si la pile au lithium ou la carte mémoire viennent à être avalées par un enfant, consultez immédiatement un médecin.



Si le produit émet des sons, des odeurs ou des volutes de fumée inhabituels, débranchez immédiatement le cordon d'alimentation et sollicitez l'assistance du centre de service technique Samsung. Cela risque de provoquer un incendie ou des blessures corporelles.

⚠ AVERTISSEMENT

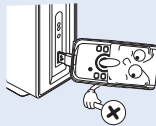

Connectez la prise USB du produit à la prise USB d'un ordinateur ou à un adaptateur. N'introduisez pas la prise de force si elle ne correspond pas à la prise de l'ordinateur ou de l'adaptateur, au risque de la casser.

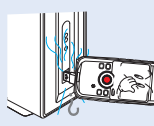

Si le câble USB devient chaud ou dégage une odeur ou un son anormal(e) lors du chargement ou de l'envoi des données, débranchez immédiatement la prise USB et contactez un centre de service technique Samsung pour obtenir de l'aide. Cela risque de provoquer un incendie ou des blessures corporelles.

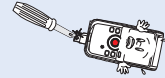

Ne tentez ni de désassembler ni de réparer la prise USB ou le produit. Cela risque de provoquer un incendie ou une décharge électrique.

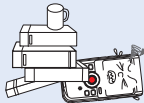

Ne placez pas d'objets lourds sur la prise USB, car ceux-ci peuvent provoquer la rupture du câble ou sa déconnexion du produit.



Évitez absolument d'ouvrir et de fermer le cache du compartiment de la carte mémoire ou de la prise USB dans l'eau ou à proximité d'une source d'eau. Évitez d'ouvrir et de fermer le cache avec des mains mouillées. Autrement, vous risquez de recevoir un choc électrique ou d'endommager le produit.



Ne touchez pas le câble ou la prise USB avec des mains mouillées, au risque de provoquer une décharge électrique.

! ATTENTION



N'appliquez pas de pression excessive sur l'écran LCD, ne lui assénez pas de coup et ne l'entaillez pas avec un objet acéré. Si vous appuyez sur la surface de l'écran LCD, vous risquez d'entraîner une déformation de l'image.



Évitez de faire tomber le produit, ou tout autre accessoire de l'appareil et veillez à ne soumettre aucun de ces éléments à de fortes vibrations ou à un impact violent, sous peine de provoquer un dysfonctionnement ou des blessures corporelles.



N'utilisez pas le produit sur un trépied (non fourni) dans des endroits soumis à de fortes vibrations ou à un impact violent.



N'utilisez pas le produit dans un endroit exposé à la lumière directe du soleil ou à proximité d'une source de chaleur, sous peine de provoquer un dysfonctionnement ou des blessures corporelles.



Évitez de laisser trop longtemps le produit dans un véhicule fermé où la température est très élevée.



Évitez d'exposer le produit à la suie ou à la vapeur. La suie épaisse et la vapeur condensée endommagent le boîtier du produit et provoquent le dysfonctionnement de l'appareil.



N'utilisez pas le produit dans un environnement exposé aux gaz d'échappement produits par les moteurs à essence ou au diesel ou soumis à des gaz corrosifs tels que le sulfure d'hydrogène, au risque de corroder les bornes internes et externes de l'appareil et d'entraver son bon fonctionnement.



Évitez d'exposer le produit aux pesticides. Toute infiltration de pesticide dans l'appareil peut entraîner son dysfonctionnement. Avant d'utiliser un pesticide, éteignez le produit et recouvrez-le d'une feuille de vinyle.

⚠ ATTENTION



Ne soumettez pas le produit à de brusques changements de température et ne l'utilisez pas dans un environnement humide. L'appareil court le risque de subir un dysfonctionnement ou une décharge électrique lorsqu'il est utilisé en plein air par temps d'orage.



Ne nettoyez pas le corps du produit avec du benzène ou un solvant. Le revêtement extérieur de l'appareil risque en effet de se dégrader et la surface du boîtier de se dégrader.



N'utilisez jamais le produit à proximité d'un téléviseur ou d'une radio. Cela peut induire des interférences au niveau de l'affichage sur le moniteur ou de la diffusion radio.

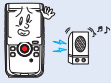

N'utilisez jamais le produit à proximité de puissantes ondes magnétiques ou radio, comme par exemple près de haut-parleurs ou de gros moteurs. Cela peut provoquer des interférences au niveau des données vidéo et audio en cours d'enregistrement.



N'utilisez que des accessoires agréés par Samsung. L'utilisation de produits de fabricants tiers peut provoquer des risques de surchauffe, d'incendie, d'explosion, de décharge électrique ou de blessures corporelles causés par le dysfonctionnement de l'appareil.



Placez le produit sur une surface stable dans un espace suffisant pour ne pas obstruer les orifices de ventilation de l'appareil.

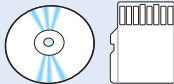

Conservez vos données importantes sur un support distinct. Samsung n'est pas responsable des pertes de données.



Les fabricants d'accessoires non autorisés, compatibles avec ce produit sont responsables de leurs propres produits. Utilisez les accessoires proposés en option conformément aux instructions de sécurité fournies. Samsung n'est responsable d'aucun dysfonctionnement ni incendie ni choc électrique ni dégât causé par l'utilisation d'accessoires non autorisés.



Pour maintenir de bonnes performances en matière d'étanchéité à l'eau, veuillez à remplacer les pièces concernées une fois l'an. Pour procéder au remplacement de ces pièces, contactez votre Centre de service technique Samsung.

Contenu

Pour un bon entretien des propriétés d'étanchéité à l'eau et aux poussières et de protection antichoc ... ii	
Avant de lire ce manuel..... 2	
Informations relatives à la sécurité..... 4	
Guide de démarrage rapide 10	
Familiarisez-vous avec votre produit 14	
ELEMENTS FOURNIS AVEC VOTRE PRODUIT 14	
IDENTIFICATION DES PIÈCES 15	
IDENTIFICATION DES AFFICHAGES À L'ÉCRAN 17	
Préparatifs..... 21	Préparatifs pour l'enregistrement 29
CHARGEMENT DE LA BATTERIE 21	INSERTION/ÉJECTION D'UNE CARTE MÉMOIRE (NON FOURNI) 29
VÉRIFICATION DE L'ÉTAT DE LA BATTERIE..... 22	SÉLECTION D'UNE CARTE MÉMOIRE ADÉQUATE (NON FOURNI) 30
Fonctionnement de base du produit..... 24	DUREE ET CAPACITE D'ENREGISTREMENT 32
MISE SOUS/HORS TENSION DU PRODUIT..... 24	Enregistrement de base..... 33
RÉGLAGE INITIAL DU FUSEAU HORAIRE ET DES VALEURS DE DATE / HEURE POUR LA PREMIÈRE FOIS 24	ENREGISTREMENT DE VIDÉOS 33
RÉGLAGE DES MODES DE FONCTIONNEMENT 25	CAPTURE DE PHOTOS EN MODE ENREGISTREMENT VIDÉO .. 35
UTILISATION DES BOUTONS T/W/AFFICHAGE (I/O)/SOUS-MARIN (🐡)/OK (REC)..... 25	ENREGISTREMENT PHOTO 36
MODIFICATION DU MODE D'AFFICHAGE DES INFORMATIONS .. 27	ENREGISTREMENT FACILE POUR DÉBUTANTS (SMART AUTO) 37
UTILISATION DE LA DRAGONNE..... 27	UTILISATION DU MODE SOUS-MARIN..... 37
SÉLECTION DE LA LANGUE..... 28	ZOOM 38
	Lecture de base 39
	SÉLECTION DU MODE LECTURE..... 39
	LECTURE D'IMAGES VIDÉO 40
	PRISE DE PHOTOS EN COURS DE LECTURE VIDÉO 42
	VISIONNAGE DES IMAGES PHOTO..... 43
	ZOOM EN COURS DE LECTURE..... 44
	Utilisation des éléments de menu 45
	MANIPULATION DES MENUS..... 45
	ÉLÉMENTS DE MENU..... 46

Enregistrement avancé	47	Default Set (Réglage défaut)	63
Video Resolution (Résolution vidéo)	47	Language	63
Photo Resolution (Résolution photo)	47	Connexion à un téléviseur	64
Smart Filter (Filtre Smart).....	48	CONNEXION A UN TÉLÉVISEUR HAUTE DÉFINITION	64
Back Light (Contre jour)	49	VISIONNAGE SUR UN ÉCRAN DE TÉLÉVISION.....	64
Face Detection (Délect. visage).....	50	Utilisation de l'appareil avec un ordinateur	
Anti-Shake (DIS) (Anti-Tr. (DIS)).....	51	Windows.....	65
Lecture avancée.....	52	TOUT CE QUE VOUS POUVEZ FAIRE AVEC UN ORDINATEUR	
Play Mode (Mode lect)	52	WINDOWS	65
Delete (Suppr).....	53	UTILISATION DU PROGRAMME Intelli-studio.....	66
Protect (Protéger)	54	UTILISATION DU PRODUIT COMME PÉRIPHÉRIQUE	
Share Mark (Symbole partage).....	55	DE STOCKAGE AMOVIBLE.....	71
Slide Show (Diaporama).....	56	Dépannage	73
File Info (Info fichier)	56	INDICATIONS ET MESSAGES D'AVERTISSEMENT	73
Autres réglages	57	PROBLÈMES ET SOLUTIONS.....	76
RÉGLAGES DES ÉLÉMENTS DE MENU	57	Informations supplémentaires	82
Storage Info (Info mémoire).....	57	ENTRETIEN.....	82
File No (N° fichier)	58	UTILISATION DE VOTRE PRODUIT À L'ÉTRANGER	83
Date/Time Set (Régl date/heure).....	58	GLOSSAIRE	84
Date/Time Display (Aff. Date/heure)	59	Caractéristiques techniques	85
LCD Brightness (Luminosité LCD).....	59		
Auto LCD Off (Arrêt auto LCD).....	60		
Beep Sound (Signal sonore)	60		
Shutter Sound (Son obturateur).....	61		
Auto Power Off (Arrêt automatique)	61		
PC Software (Logiciel PC).....	62		
Format (Formatage)	62		

Guide de démarrage rapide

Ce guide de démarrage rapide vous présente le mode opérationnel et les fonctionnalités de base de votre produit. Reportez-vous aux pages de référence pour plus de détails.

ÉTAPE 1 : Préparatifs

1 Insérez une carte mémoire. → page 29

- Vous pouvez utiliser sur ce produit les cartes mémoire micro SDHC ou micro SD.

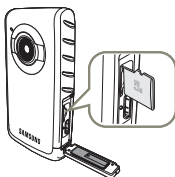

2 Chargez complètement la batterie. → page 21

- La batterie est complètement chargée lorsque le voyant de charge CHG s'allume en vert.

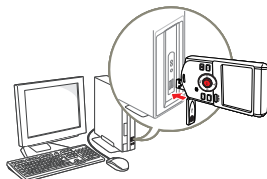

Sur ce modèle, la batterie est située à l'intérieur du produit. Aucune autre batterie n'est requise pour le faire fonctionner. Il suffit simplement de recharger la batterie interne via la connexion USB.

ÉTAPE 2 : Enregistrement à l'aide du produit

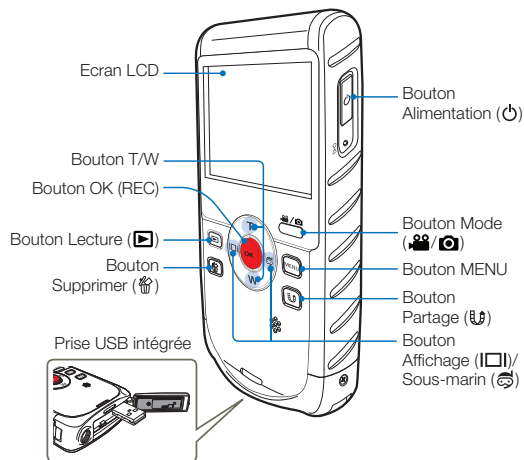

Enregistrement vidéo

Ce produit utilise la technologie de compression avancée H.264 pour produire des images vidéo d'une netteté remarquable.



Pour apprécier les joies du mode Sous-marin

Le produit fournit des performances générales d'étanchéité à l'eau, ce qui permet de l'utiliser pour effectuer des enregistrements sous l'eau, en mer, dans les rivières ou les lacs. Activez le mode Sous-marin pour réaliser des enregistrements vidéo nets sous l'eau. Lisez soigneusement les précautions d'emploi relatives à la manipulation de l'appareil sous l'eau avant de commencer à l'utiliser. ➔ page 37

- 1 Appuyez sur le bouton **Alimentation** (⏻).
- 2 Appuyez sur le bouton **Mode** (👤/📷) pour spécifier le mode Enregistrement vidéo.

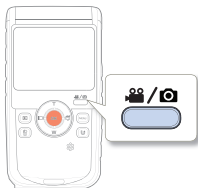

- 3 Appuyez sur le bouton **OK (REC)**.
 - Pour arrêter l'enregistrement, appuyez sur le bouton **OK (REC)**.

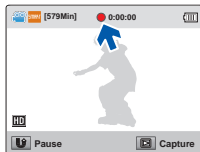

Enregistrement Photo

Vous pouvez saisir des photos et les stocker sur le support de stockage. Spécifiez la résolution et la qualité souhaitées avant l'enregistrement.

- 1 Appuyez sur le bouton **Alimentation** (⏻).
- 2 Appuyez sur le bouton **Mode** (👤/📷) pour spécifier le mode Enregistrement photo.

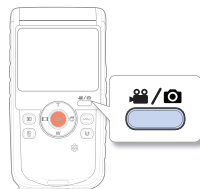

- 3 Réglez le sujet au centre de l'écran LCD puis appuyez à mi-course sur le bouton **OK (REC)**.
- 4 Enfoncez complètement le bouton **OK (REC)** lors de la mise au point sur le sujet.
 - Le son de l'obturateur retentit et la photo est enregistrée.

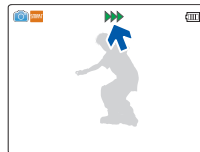

- Le réglage par défaut est « 720/25p ».
- Vous pouvez également prendre des photos tout en enregistrant une vidéo. ➔ page 35

ÉTAPE 3 : Lecture de vidéos ou de photos

Visionnage de l'écran LCD de votre produit

L'index des vignettes vous permet de trouver rapidement les enregistrements souhaités.

- 1 Appuyez sur le bouton **Lecture** (▶) pour spécifier le mode Lecture.

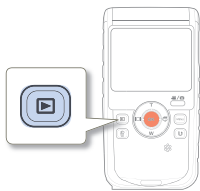

- 2 Sélectionnez le mode Lect sur « **Video** » (Vidéo), ou « **Photo** ».
 - ↳ page 52
 - Les vidéos et les photos enregistrées apparaissent dans un index au format vignette.
- 3 Appuyez sur le bouton **T/W/Affichage** (I□I)/**Sous-marin** (🐠) pour sélectionner la vidéo ou la photo de votre choix puis appuyez sur le bouton **OK (REC)**.

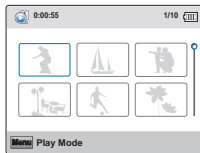

ÉTAPE 4 : Sauvegarde de vidéos et de photos enregistrées

L'utilisation du programme Intelli-studio, intégré à votre produit, vous permet d'importer des vidéos/photos sur votre ordinateur, d'éditer et de partager vos vidéos/photos avec vos amis et votre famille. Pour plus de détails, reportez-vous aux pages 65 à 70.

Importation et visionnage de vidéos/photos depuis votre ordinateur

- 1 Exécutez le programme Intelli-studio en reliant la prise USB intégrée du produit à l'ordinateur.
 - Un nouvel écran pour l'enregistrement de fichiers apparaît avec la fenêtre principale d'Intelli-studio. Cliquez sur « **Yes** » (Oui) pour lancer la procédure de chargement.

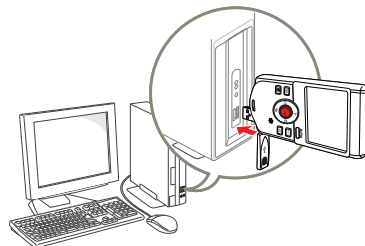

Intelli-studio s'exécute sur l'ordinateur automatiquement une fois que le produit est relié à l'ordinateur Windows (à condition que vous ayez spécifié « **PC Software: On** » (Logiciel PC: Marche). ↳ page 62

2 Les nouveaux fichiers sont sauvegardés sur votre ordinateur et enregistrés dans « **Contents Manager** » sur le programme Intelli-studio.

- Vous pouvez disposer les fichiers selon différentes options, telles que par Visage, Date, Emplacement, etc.

Contents Manager Fichiers enregistrés sur votre ordinateur

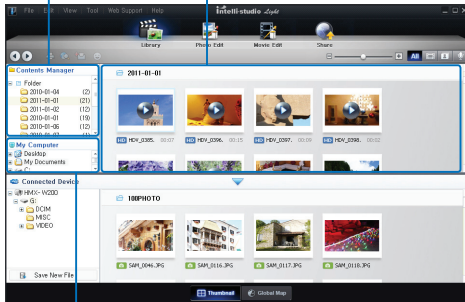

Répertoire de dossiers sur votre ordinateur

3 Vous pouvez double-cliquer sur le fichier de votre choix pour lancer sa lecture.

Partage de vidéo/photos sur les sites Web

Partagez vos contenus avec le monde entier, en téléchargeant photos et vidéos directement sur un site Web à l'aide d'un simple clic.

Cliquez sur l'onglet « **Share** » (🌐) → « **Upload** » dans le navigateur. ↪ page 69

ÉTAPE 5 : Suppression de vidéos ou de photos

Si le support de stockage est saturé, vous ne pourrez pas enregistrer de nouvelles vidéos ou photos. Supprimez les données de vidéo ou de photo sauvegardées sur un ordinateur à partir du support de stockage. Vous pouvez ensuite enregistrer de nouvelles vidéos ou photos sur l'espace disponible qui vient d'être libéré sur le support de stockage.

Lecture (▶) → Sélectionnez les fichiers en utilisant le T/W/Affichage (|□|)/Sous-marin (🐡) → Supprimer (🗑️) → Affichage (|□|)/Sous-marin (🐡)/OK (REC) ↪ page 53

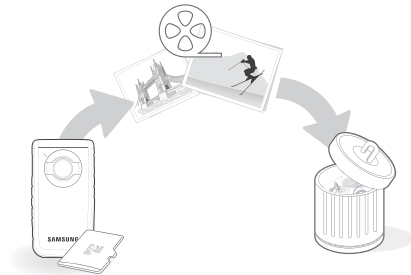

Familiarisez-vous avec votre produit

ELEMENTS FOURNIS AVEC VOTRE PRODUIT

Votre nouveau produit est livré avec les accessoires répertoriés ci-après. Si vous constatez l'absence de l'un de ces éléments de votre emballage, vous devrez contacter le service clientèle de Samsung.

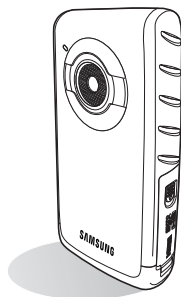

Nom du modèle	Couleur	Mémoire interne	Objectif
HMX-W200RP HMX-W200TP	Rouge Gris titane	Non	Zoom numérique: x3

 Mises à part certaines caractéristiques, ces modèles ont tous un fonctionnement identique.

Vérification des accessoires



Dragonne



CD du manuel
d'utilisation

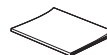

Guide de démarrage
rapide

En option



Carte mémoire Micro SD/SDHC



Mini-câble HDMI

-  L'apparence exacte de chaque élément peut varier selon le modèle.
- Le contenu peut varier en fonction du lieu de vente de l'appareil.
- Les pièces et accessoires peuvent être achetés après consultation avec votre revendeur Samsung le plus proche. SAMSUNG n'est responsable ni du raccourcissement de la durée de vie de la batterie ni des dysfonctionnements provoqués par l'utilisation non autorisée d'accessoires.
- Aucune carte mémoire n'est incluse. Reportez-vous à la page 30 pour les détails concernant la compatibilité des cartes mémoire avec votre produit.
- Votre produit est fourni avec un manuel d'utilisation sur CD et un guide de démarrage rapide imprimé sur papier.

IDENTIFICATION DES PIÈCES

Arrière/Gauche

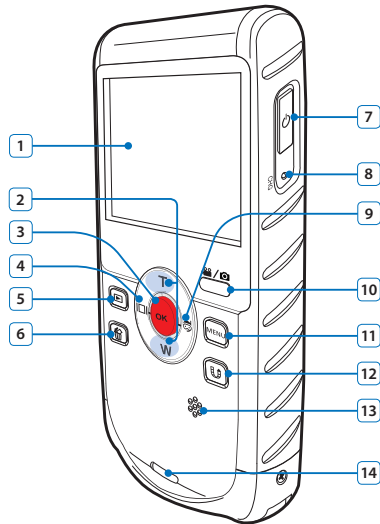

- 1 Ecran LCD
- 2 Bouton T/W
- 3 Bouton OK (REC)
- 4 Bouton Affichage (| |)
- 5 Bouton Sous-marin (▣)
- 6 Bouton Supprimer (🗑)
- 7 Bouton Alimentation (⏻)
- 8 Témoin de charge (CHG)
- 9 Bouton Sous-marin (📶)
- 10 Bouton Mode (📷/📷)
- 11 Bouton MENU
- 12 Bouton Partage (📎) / Pause
- 13 Haut-parleur intégré
- 14 Boucle pour dragonne

Avant/Droite/Bas

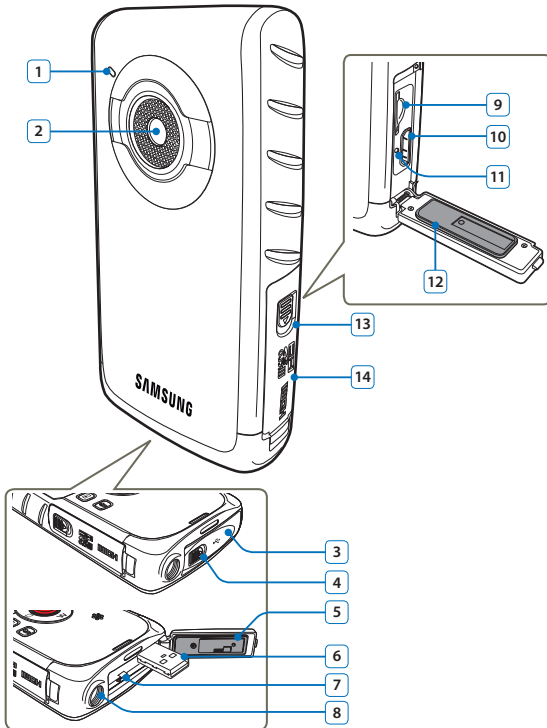

- 1 Microphone interne
- 2 Objectif
- 3 Cache (Prise USB intégrée)
- 4 Bouton d'ouverture/fermeture (Prise USB intégrée)
- 5 Cache étanche à l'eau (Prise USB intégrée)
- 6 Prise USB intégrée
- 7 Levier de la prise USB intégrée en position d'ouverture
- 8 Emplacement pour trépied
- 9 Compartiment de la carte mémoire
- 10 Prise HDMI
- 11 Bouton Réinitialisation
- 12 Joint d'étanchéité (Carte mémoire, prise HDMI)
- 13 Bouton d'ouverture/fermeture (Carte mémoire, prise HDMI)
- 14 Cache (Carte mémoire, prise HDMI)

 Veuillez à ne pas recouvrir le microphone interne et l'objectif lors de l'enregistrement.

IDENTIFICATION DES AFFICHAGES À L'ÉCRAN

Les options disponibles varient selon le mode de fonctionnement sélectionné et les différents témoins apparaissent conformément aux valeurs de réglage.



- L’Affichage à l’écran (OSD) apparaît uniquement en mode Enregistrement vidéo.
- Appuyez sur le bouton **Mode** pour spécifier le mode Enregistrement vidéo. ➔ page 25

Mode Enregistrement vidéo

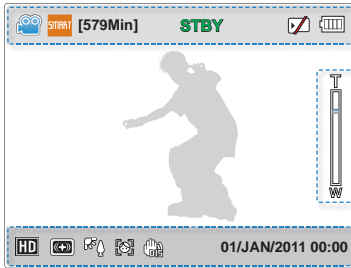

Haut de l'écran LCD

Indication	Signification
	Mode Enregistrement vidéo
	Smart Auto / Mode Sous-marin
[579Min]	Durée d'enregistrement restante
STBY /	Statut opérationnel (mise veille / enregistrement / pause / prise de photo)
	Support de stockage (Carte mémoire)
	Informations relatives à la batterie (Niveau de charge)

Cote droit de l'écran LCD

Indication	Signification
	Zoom numérique

Bas de l'écran LCD

Indication	Signification
HD	Résolution vidéo
	Filter Smart
	Contre jour
	Détection visage
	Anti-vibr (DIS)
01/JAN/2011 00:00	Date / Heure



- Les réglages des fonctions marquées d'un ***** ne sont pas conservés lorsque le produit est désactivé.
- Les témoins apparaissant à l'écran dépendent de la capacité de la carte mémoire micro SDHC 32 Go.
- L'écran ci-dessus est fourni à des fins explicatives et peut différer de l'affichage réel sur votre appareil.
- Pour les détails relatifs aux témoins et aux messages d'avertissement, reportez-vous aux pages 73–75.
- Les éléments illustrés ci-dessus ainsi que leur position peuvent être modifiés sans préavis pour améliorer les performances.



- L’Affichage à l’écran (OSD) apparaît uniquement en mode Enregistrement photo.
- Appuyez sur le bouton **Mode** (📷/📹) pour spécifier le mode Enregistrement photo. ➔ page 25

Mode Enregistrement photo

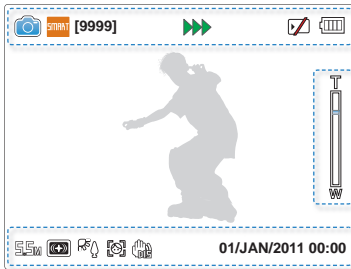

Haut de l'écran LCD

Indication	Signification
	Mode Enregistrement photo
	Smart Auto / Mode Sous-marin
[9999]	Compteur d'images photo (nombre total d'images photo pouvant être enregistrées)
	Statut opérationnel (Mise au point / enregistrement)
	Support de stockage (Carte mémoire)
	Informations relatives à la batterie (Niveau de charge)

Bas de l'écran LCD

Indication	Signification
	Résolution photo
	Filtre Smart
	Contre jour
	Détection visage
	Anti-vibr (DIS)
01/JAN/2011 00:00	Date / Heure

Cote droit de l'écran LCD

Indication	Signification
	Zoom numérique



- Les réglages des fonctions marquées d'un ★ ne sont pas conservés lorsque le produit est désactivé.
- Le nombre total de photos enregistrables est calculé en fonction de l'espace disponible sur le support de stockage.
- Le nombre d'images photos enregistrables en mode Affichage à l'écran se limite à 9,999 photos.

- L'affichage à l'écran (OSD) apparaît en mode Lecture vidéo uniquement.
- Appuyez sur le bouton **Lecture** (REC) pour spécifier le mode Lecture. → page 39

Mode Lecture vidéo : Affichage au format aperçu

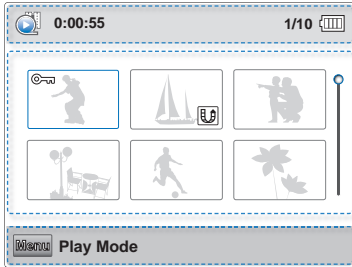

Haut de l'écran LCD

Indication	Signification
	Mode Lecture vidéo
0:00:55	Durée de lecture vidéo
1/10	Compteur de photo / nombre total de photos enregistrées
	Informations relatives à la batterie (Niveau de charge)

Centre de l'écran LCD

Indication	Signification
	Protection contre l'effacement
	Symbole partage
	Barre de défilement

Bas de l'écran LCD

Indication	Signification
	Guide des boutons

Mode Lecture vidéo: Affichage à vue unique

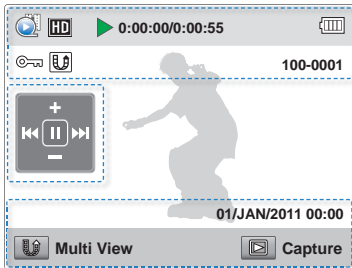

Haut de l'écran LCD

Indication	Signification
	Mode Lecture vidéo
	Résolution vidéo
	État de fonctionnement (Lecture / Pause / Recherche en cours de lecture / Lecture avant au ralenti)
0:00:00/0:00:55	Code de minuterie (temps écoulé / durée de l'enregistrement)
	Informations relatives à la batterie (Niveau de charge)
	Protection contre l'effacement
	Symbole partage
100-0001	Nom de fichier (Numéro de fichier)

Centre de l'écran LCD

Indication	Signification
	- Saut en arrière/Retour (⏮/⏪) - Saut en avant/Avance rapide (⏩/⏭)
	- Augmentation/Diminution de volume (⏩/⏭)
	- Lecture/Pause (▶/⏸)
	- Lecture avant au ralenti (⏮/⏪)

Bas de l'écran LCD

Indication	Signification
01/JAN/2011 00:00	Affichage de la date/heure enregistrées
	Guide des boutons

Les indicateurs à l'écran apparaissent brièvement. Ils réapparaissent dès que vous appuyez sur le bouton OK (REC).



- L’Affichage à l’écran apparaît en mode Lecture photo uniquement.
- Appuyez sur le bouton **Lecture** (📄) pour spécifier le mode Lecture. ➔ page 39

Mode Lecture photo: Affichage au format aperçu

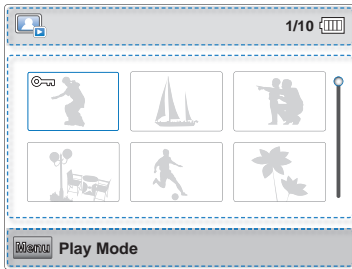

Haut de l'écran LCD

Indication	Signification
	Mode Lecture photo
1/10	Compteur de photo / nombre total de photos enregistrées
	Informations relatives à la batterie (Niveau de charge)

Centre de l'écran LCD

Indication	Signification
	Protection contre l'effacement
	Barre de défilement

Bas de l'écran LCD

Indication	Signification
	Guide des boutons

Mode Lecture photo: Affichage à vue unique

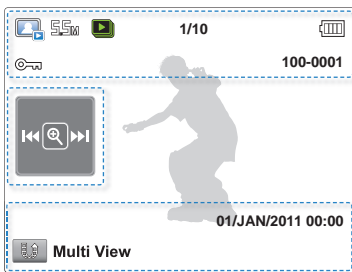

Haut de l'écran LCD

Indication	Signification
	Mode Lecture photo
5SM	Résolution photo
	Diaporama
1/10	Compteur de photo / nombre total de photos enregistrées
	Informations relatives à la batterie (Niveau de charge)
	Protection contre l'effacement
100-0001	Nom de fichier (Numéro de fichier)

Centre de l'écran LCD

Indication	Signification
	- Image précédente/Image suivante (◀▶) - Zoom en cours de lecture (🔍)

Bas de l'écran LCD

Indication	Signification
	Guide des boutons
01/JAN/2011 00:00	Affichage de la date/heure enregistrées



Les indicateurs à l'écran apparaissent brièvement. Ils réapparaissent dès que vous appuyez sur le bouton OK (REC).

Préparatifs

CHARGEMENT DE LA BATTERIE

Sur ce modèle, la batterie est située à l'intérieur du produit.



- Assurez-vous de charger la batterie avant d'utiliser le produit.
- Vous pouvez charger la batterie à l'aide de la prise USB intégrée.

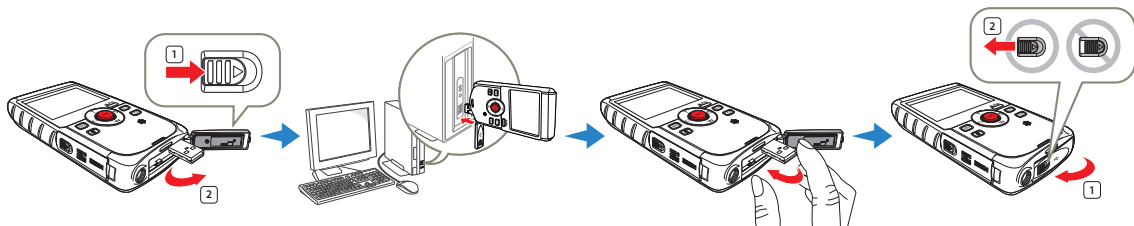

- 1 Appuyez sur le bouton **Alimentation** (⏻) pour mettre le produit hors tension.
- 2 Faites glisser le bouton d'ouverture/fermeture dans le sens de la flèche pour ouvrir le cache et éjecter la prise USB, comme indiqué sur la figure.
 - Lorsque vous appuyez sur le levier d'ouverture USB, la prise USB s'éjecte si le cache du compartiment de la prise USB intégrée est ouvert.
- 3 Reliez l'appareil à un PC via leurs prises USB respectives et vérifiez que celles-ci sont conformes aux normes en matière d'alimentation nominale.
 - Le témoin de charge CHG s'allume et le chargement démarre. Une fois que la batterie est complètement chargée, le témoin de charge (CHG) s'allume en vert.
- 4 Lorsque le chargement est terminé, débranchez la prise USB de l'ordinateur puis rabattez la prise USB intégrée.
- 5 Faites glisser le bouton d'ouverture/fermeture dans le sens de la flèche pour fermer le cache du compartiment de la prise USB intégrée, comme indiqué sur la figure.
 - Ne forcez pas sur la prise USB intégrée lorsque vous la manipulez.
 - Selon l'environnement informatique utilisé, il est possible de connecter un câble USB externe (non fourni) à la prise USB du produit et au port USB de l'ordinateur afin de charger le produit.
 - La batterie ne peut pas se charger tant que le produit est en cours de fonctionnement. Mettez le produit hors tension puis rechargez la batterie en connectant le produit à l'ordinateur.



VÉRIFICATION DE L'ÉTAT DE LA BATTERIE

Vous pouvez vérifier l'état de chargement de la batterie et la capacité restante de cette dernière.

Vérification de l'état actuel de la charge

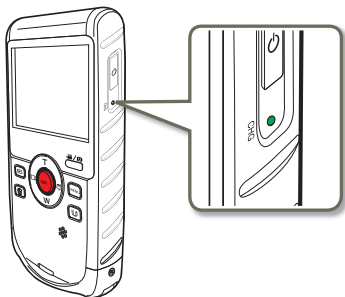
La couleur du voyant indique l'état de l'alimentation ou de la charge.







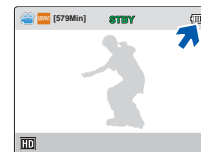

 (Orange)	En cours de charge
 (Orange Clignotant)	Erreur
 (Vert)	Charge complète

Affichage du niveau de charge de la batterie

L'affichage de l'état de la batterie permet de visualiser la quantité d'énergie restante à l'intérieur de cette dernière.



Niveau de charge de la batterie	Etat	Message
	Charge complète	-
	Utilisation à 25 à 50 %	-
	Utilisation à 50 à 75 %	-
	Utilisation à 75 à 95 %	-
	Utilisation à 95 à 98 %	-
	Batterie morte (le voyant de charge clignote): Le produit s'éteint automatiquement au bout de 3 minutes. Changez de batterie dès que possible.	-
-	Le produit s'éteint au bout de 3 secondes.	« Low Battery » (Batterie faible)



Les chiffres listés ci-dessus sont calculés pour un module batterie complètement chargé à une température de fonctionnement normale.

Durée de fonctionnement disponible pour la batterie

Durée de charge		Environ 270 min (Utilisez la prise USB intégrée)	
Résolution	Mode	Durée d'enregistrement en continu	Durée de lecture
1080/25p		Env. 120 min	Env. 180 min
720/25p		Env. 130 min	Env. 200 min

- Durée de charge : Durée approximative en minutes requise pour le chargement complet d'une batterie totalement déchargée.
- Durée d'enregistrement / de lecture : Durée approximative disponible à partir du moment où vous avez procédé au chargement complet de la batterie.
- Ces durées sont données à titre indicatif. Les valeurs ci-dessus ont été mesurées par Samsung dans des conditions d'essai et peuvent varier en fonction de l'utilisateur et des conditions d'utilisation.



- Les temps d'enregistrement et de lecture sont raccourcis lorsque vous utilisez votre produit dans un environnement à basse température.
- La durée de charge varie en fonction du niveau de charge de la batterie restant.
- Selon les spécifications de l'ordinateur, le temps de charge peut être prolongé.

Enregistrement en continu (sans zoom)

La durée d'enregistrement en continu du produit fournie dans le tableau indique la durée d'enregistrement disponible lorsque le produit est en mode Enregistrement sans qu'aucune autre fonction n'ait été déclenchée après le lancement de l'enregistrement.

Dans les conditions d'enregistrement réelles, le module batterie peut se décharger 2 ou 3 fois plus vite que ne l'indique la durée de référence car les fonctions de démarrage/arrêt de l'enregistrement, de zoom et de lecture s'exécutent toutes en même temps.

A propos de la batterie

• Propriétés des batteries

Les batterie au lithium-ion sont de petite taille mais de grande capacité. Leur durée de vie et leurs performances peuvent être réduites par des températures de fonctionnement trop basses (en dessous de 10 °C).

• Soyez vigilant et ne laissez pas la batterie se décharger complètement.

- Les cellules internes de la batterie pourront s'abîmer si celle-ci est complètement déchargée. La batterie risque de fuir si elle est complètement déchargée.

- Si la batterie est inutilisée pendant une période prolongée, il faudra la charger complètement puis la laisser se décharger sur votre produit une fois tous les 3 mois afin de veiller à son bon fonctionnement.

- Une batterie épuisée peut ne pas entraîner l'allumage du voyant DEL durant la charge. Cela sert à protéger la batterie. Si le chargement débute mais que le voyant de charge ne s'allume pas au bout de 5 minutes, contactez votre revendeur Samsung le plus proche.

• La durée de vie d'une batterie est limitée.

- La batterie arrive en fin de cycle de vie lorsque sa durée de fonctionnement est raccourcie après qu'elle ait été complètement chargée. Remplacez toujours la batterie par une batterie neuve.

Contactez votre revendeur Samsung le plus proche.

- La durée de vie d'une batterie varie selon ses conditions de stockage, de fonctionnement et d'utilisation.

Fonctionnement de base du produit

MISE SOUS/HORS TENSION DU PRODUIT

Mettez l'appareil sous ou hors tension en appuyant sur le bouton **Alimentation** (⏻).

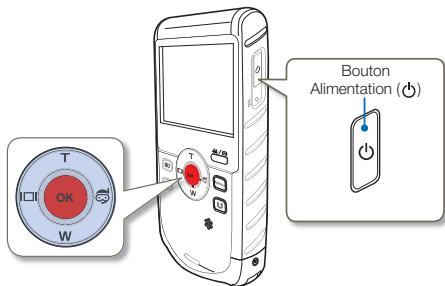

- Le produit exécute une fonction d'auto-diagnostic à sa mise sous tension. → pages 73–75
- Appuyez sur le bouton **Réinitialisation** avec un objet pointu si l'appareil ne s'allume pas. → page 81

Mise en service du produit

Lorsque vous utilisez le produit pour la première fois ou que vous le réinitialisez, l'écran de réglage de la date et l'heure s'affiche au démarrage. Réglez la date et l'heure.

RÉGLAGE INITIAL DU FUSEAU HORAIRE ET DES VALEURS DE DATE / HEURE POUR LA PREMIÈRE FOIS

Réglez la date et l'heure correspondant à votre zone locale à la première mise sous tension du produit.

- Appuyez sur le bouton **Alimentation** (⏻) afin de mettre le produit sous tension.
 - L'écran de réglage de la date et de l'heure s'affiche à la première mise sous tension du produit.

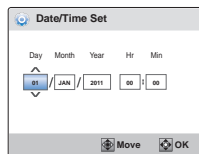

- Réglez les valeurs de la date ou de l'heure en appuyant sur les boutons **T/W**.
 - Pour vous déplacer à gauche ou à droite, appuyez sur les boutons **Affichage (I/O)** ou **Sous-marin** (⏻).
- Une fois le réglage des minutes spécifié, appuyez sur le bouton **OK (REC)**.
 - Le produit quitte l'écran de réglage de la date/heure.
- Vous pouvez régler l'année jusqu'à l'an 2037.
 - Activez l'option « **Date/Time Display** » (Aff. Date/heure). → page 59
 - Les réglages de l'utilisateur pourront être réinitialisés sur leur valeur par défaut si la batterie interne est complètement déchargée. Après avoir utilisé le produit, rechargez-le avant de le stocker.
 - Lorsque la batterie interne a été complètement déchargée, le réglage de Date/Heure est réinitialisé sur la valeur « **01/JAN/2011 00:00** ».

RÉGLAGE DES MODES DE FONCTIONNEMENT

Vous faites basculer le mode de fonctionnement entre les états suivants à chaque fois que vous appuyez sur le bouton **Mode** (📹/📷): Mode Enregistrement vidéo ↔ Mode Enregistrement photo.

- Le voyant correspondant au mode sélectionné s'allume à chaque fois que vous changez de mode de fonctionnement.
- Appuyez sur le bouton **Lecture** (▶) en mode Enregistrement pour basculer en mode Lecture.

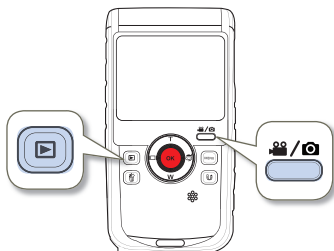

Mode	Témoins de mode	Fonctions
Mode Enregistrement vidéo		Pour enregistrer des vidéos.
Mode Enregistrement photo		Pour enregistrer des photos.
Mode Lecture		Pour lire des vidéos ou des photos.

UTILISATION DES BOUTONS T/W/AFFICHAGE (⏪)/SOUS-MARIN (🌊)/OK (REC)

Les fonctions du bouton **T/W/Affichage (⏪)/Sous-marin (🌊)/OK (REC)** varient en fonction du mode opératoire utilisé. Les différents boutons exécutent les fonctions suivantes selon les modes opératoires sélectionnés.

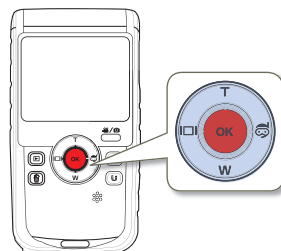

Écran de menu

Touche	Écran de menu
T	Déplacement du curseur vers le haut
W	Déplacement du curseur vers le bas
⏪	Retour sur le menu précédent
🌊	Passage au menu suivant
OK (REC)	Confirmation de la sélection

Mode Enregistrement

Touche	Mode Enregistrement vidéo	Mode Enregistrement photo
T	Zoom numérique (téléobjectif) ↳ page 38	Zoom numérique (téléobjectif) ↳ page 38
W	Zoom numérique (grand angle) ↳ page 38	Zoom numérique (grand angle) ↳ page 38
 □ 	Affichage ↳ page 27	Affichage ↳ page 27
	Mode Sous-marin ↳ page 37	Mode Sous-marin ↳ page 37
OK (REC)	Démarrage/arrêt de l'enregistrement vidéo ↳ page 33	Enregistrement photo ↳ page 36

Mode Lecture

Touche	Mode Lecture vidéo (Affichage à vue unique)	Mode Lecture photo (Affichage à vue unique)
T	Augmentation de volume ↳ page 41	-
W	Diminution de volume ↳ page 41	-
 □ 	- Recherche en cours de lecture Vitesse RPS (Recherche en lecture arrière): x2 → x4 → x8 → x16 ↳ page 41 - Saut de lecture précédent ↳ page 41	Image précédente ↳ page 43
	- Recherche en cours de lecture Vitesse FPS (Recherche en lecture avant): x2 → x4 → x8 → x16 ↳ page 41 - Saut de lecture suivant ↳ page 41 - Lecture avant au ralenti ↳ page 41	Image suivante ↳ page 43
OK (REC)	Lecture/Pause ↳ page 41	Zoom en cours de lecture ↳ page 44

MODIFICATION DU MODE D'AFFICHAGE DES INFORMATIONS

Vous pouvez afficher ou masquer les informations à l'écran.

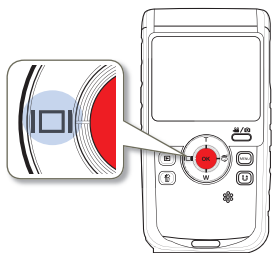

Appuyez sur le bouton **Affichage** (□|) dans le mode souhaité.

- Les modes d'affichage abrégé et intégral s'alternent.



<Mode d'affichage intégral>



<Mode d'affichage abrégé>

UTILISATION DE LA DRAGONNE

Fixez la dragonne et introduisez votre main dans la boucle pour éviter de faire tomber le produit.

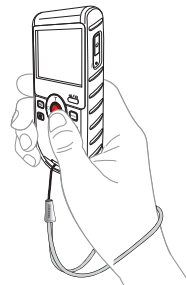
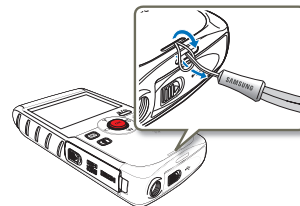

Les indications et les messages d'avertissement peuvent apparaître, en fonction des conditions d'enregistrement. ↪ pages 73-75

SÉLECTION DE LA LANGUE

Vous pouvez sélectionner la langue de votre choix pour l'affichage des menus et des messages à l'écran. Le réglage de langue est conservé à la mise hors tension du produit.

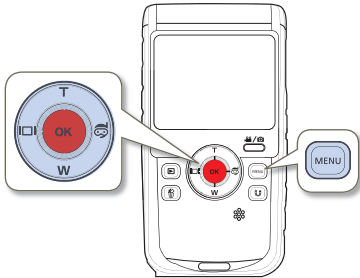

- 1 Appuyez sur le bouton **MENU**.
 - L'écran correspondant apparaît.
- 2 Appuyez sur le bouton **Affichage** (I□I)/**Sous-marin** (🐠) pour sélectionner « **Settings** » (Réglage).
 - Le menu de réglages apparaît.

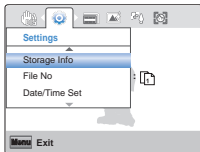

- 3 Appuyez sur le bouton **T/W** pour sélectionner « **Language** », puis appuyez sur le bouton **OK (REC)**.

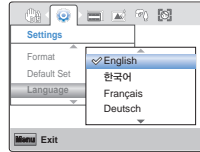

- 4 Appuyez sur le bouton **T/W** pour sélectionner la langue d'affichage de votre choix, puis appuyez sur le bouton **OK (REC)**.
- 5 Pour sortir de la liste, appuyez sur le bouton **MENU**.
 - L'écran de menu et les messages s'affichent dans la langue sélectionnée.

Langues prises en charge

English	한국어	Français	Deutsch	Italiano
Español	Português	Русский	中文	ایرانی



- Les options « **Language** » peuvent être modifiées sans préavis.
- Le format de la date et l'heure varient en fonction de la langue sélectionnée.

Préparatifs pour l'enregistrement

INSERTION/ÉJECTION D'UNE CARTE MÉMOIRE (NON FOURNI)

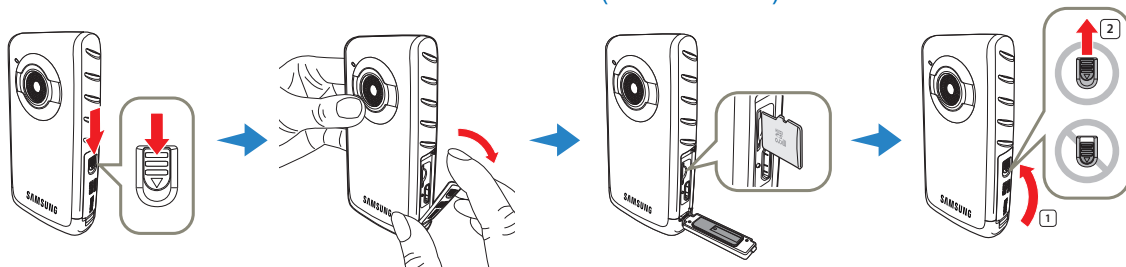

Insertion d'une carte mémoire

- 1 Mettez le produit hors tension, puis faites glisser le bouton d'ouverture/fermeture dans le sens de la flèche pour ouvrir le cache du compartiment de la carte mémoire, comme indiqué sur la figure.
- 2 Insérez la carte mémoire dans son logement jusqu'à ce que vous entendiez un léger dé clic.
 - Assurez-vous d'orienter l'étiquette de la carte vers la gauche et placez l'appareil comme indiqué sur la figure.
- 3 Faites glisser le bouton d'ouverture/fermeture dans le sens de la flèche pour fermer le cache du compartiment de la carte mémoire, comme indiqué sur la figure.

Éjection d'une carte mémoire

- 1 Mettez le produit hors tension, puis faites glisser le bouton d'ouverture/fermeture dans le sens de la flèche pour ouvrir le cache du compartiment de la carte mémoire, comme indiqué sur la figure.
- 2 Poussez doucement la carte mémoire pour l'éjecter.
- 3 Faites glisser le bouton d'ouverture/fermeture dans le sens de la flèche pour fermer le cache du compartiment de la carte mémoire, comme indiqué sur la figure.

- ⚠ Pour éviter les pertes de données, éteignez le produit en appuyant sur le bouton **Alimentation** (⏻) avant d'insérer ou d'éjecter la carte mémoire.
- Si vous éjectez la carte mémoire du produit alors que celui-ci est sous tension, le produit s'éteindra.
- Veillez à ne pas pousser la carte mémoire trop brutalement. La carte mémoire peut ressortir de manière soudaine.

- 📄 Ce produit ne prend en charge que les cartes micro SD et micro SDHC.
La compatibilité des cartes mémoire avec ce produit varie selon les fabricants et les types de carte.

SÉLECTION D'UNE CARTE MÉMOIRE ADÉQUATE (NON FOURNI)

Cartes mémoire compatibles

- Vous ne pouvez utiliser que les cartes micro SD et micro SDHC sur ce produit. Nous vous conseillons d'opter pour les cartes micro SDHC. Ce produit prend en charge les cartes micro SD d'une capacité allant jusqu'à 2 Go. Le fonctionnement normal n'est pas garanti avec les cartes micro SD d'une capacité supérieure à 2 Go.
- Les cartes de type MMC (Multi Media Card) et MMC Plus ne sont pas prises en charge.
- Capacité de carte mémoire compatible:
carte micro SD: 1 Go - 2 Go
carte micro SDHC: 4 Go - 32 Go
- Si vous utilisez des cartes mémoires non autorisées, le produit ne pourra pas enregistrer les vidéos correctement et vous risquerez de perdre vos enregistrements.
- Les cartes mémoires commercialisées après le lancement de ce produit peuvent ne pas être compatibles avec ce dernier.
- Pour l'enregistrement de vidéos, utilisez une carte mémoire prenant en charge une vitesse d'écriture plus rapide (de classe supérieure à la carte micro SDHC de classe 6).

Cartes mémoire utilisables (1GB-32GB)

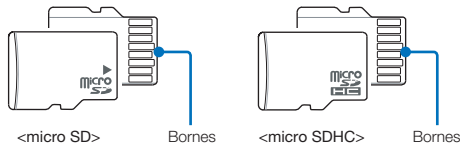

Cartes micro SDHC (Secure Digital High Capacity)

- Les cartes micro SDHC sont de version supérieure (Ver. 2.00) à celle des cartes micro SD et par conséquent, elles prennent en charge les capacités supérieures à 4 Go.
- Utilisez les cartes micro SD uniquement avec les périphériques hôte qui utilisent spécifiquement ce type de carte.

Manipulation de la carte mémoire

- Les données corrompues ne sont pas récupérables. Nous vous conseillons de sauvegarder vos données importantes séparément, sur le disque dur de votre ordinateur.
- La mise hors tension de l'appareil ou le retrait de la carte mémoire en cours d'opération (formatage, suppression, enregistrement et lecture) peuvent entraîner une perte de données.
- Si vous modifiez le nom d'un fichier ou d'un dossier enregistré sur la carte mémoire à l'aide d'un ordinateur, il est possible que le produit ne reconnaisse pas le fichier modifié.
- Les cartes mémoire micro ne prennent en charge aucun mode de récupération de données. Il faut donc veiller à ne pas endommager la carte mémoire lors de l'enregistrement.
- Pour ne pas risquer de perdre des données, nous vous conseillons d'éteindre l'appareil avant d'insérer ou de retirer la carte mémoire.
- Assurez-vous de formater la carte mémoire sur ce produit. Si la carte mémoire a été formatée sur un ordinateur ou un autre périphérique, son utilisation sur ce produit sans formatage pourra entraîner des problèmes lors de l'enregistrement et/ou de la lecture. Samsung n'est pas responsable des dommages causés aux contenus enregistrés du fait de ces problèmes.
- Vous devez formater les cartes mémoire nouvellement acquises, les cartes mémoire comportant des données non reconnues par votre produit ou sauvegardées sur d'autres périphériques. Notez que le formatage efface toutes les données de la carte mémoire et les données supprimées ne peuvent pas être récupérées.
- Toute carte mémoire dispose d'une durée de vie propre. S'il devient impossible d'enregistrer de nouvelles données, vous devrez acheter une nouvelle carte mémoire.
- Une carte mémoire est un support électronique de haute précision. Nous vous recommandons de ne pas la plier ni la laisser tomber et de lui éviter tout choc violent.
- Évitez que des substances étrangères ne se déposent sur les contacts de la carte mémoire. Utilisez un chiffon doux et sec pour en nettoyer les bornes, si nécessaire.
- Ne collez rien d'autre que l'étiquette sur la partie réservée à cet effet.
- N'utilisez pas une carte mémoire endommagée.
- Veillez à garder la carte mémoire hors de la portée des enfants car ces derniers pourraient l'avaler.

Le produit prend en charge les cartes mémoire micro SD et micro SDHC pour vous offrir un plus large choix de cartes !

Le débit de stockage varie selon le fabricant et le système de production.

- Système cellule à niveau simple SLC (Single Level Cell) : activé pour une vitesse d'écriture plus rapide.
- Système à niveaux multiples MLC (Multi Level Cell) : ne prend en charge que les vitesses d'écriture moins rapides.

Afin d'obtenir de meilleurs résultats, il est recommandé d'utiliser une carte mémoire prenant en charge une vitesse d'écriture plus rapide.

Il est possible que vous rencontriez des difficultés de stockage pour enregistrer une vidéo sur une carte mémoire à vitesse d'écriture plus lente.

Il est même possible que vous perdiez les données vidéo lors de l'enregistrement.

Afin de préserver chaque bit de la vidéo enregistrée, le produit force l'enregistrement du film sur la carte mémoire et affiche le message d'avertissement suivant :

« **Low speed card. Please record at a lower resolution.** »
(Vitesse écriture carte lente. Sélectionnez résolution enregistrement inférieure.)

Si vous utilisez invariablement une carte mémoire à vitesse lente, la résolution et la qualité de l'enregistrement peuvent être inférieures à la valeur réglée. ➔ page 47

Cependant, plus la résolution et la qualité sont élevées, plus l'espace mémoire utilisé est important.



Utilisation de l'adaptateur de carte mémoire

Ce produit utilise des cartes mémoires micro SD/micro SDHC.

Pour utiliser une carte micro SD/micro SDHC directement sur un ordinateur ou un lecteur de carte, vous devez associer celle-ci à un adaptateur ou l'insérer dans un adaptateur.



- Samsung ne saurait être tenu responsable en cas de pertes de données dues à une utilisation non conforme. (y compris les virus informatiques)
- Pour éviter tout risque de perte des données, rangez la carte mémoire dans un boîtier de protection, à l'abri des manipulations et de l'électricité statique.
- Au bout d'un certain temps d'utilisation, la carte mémoire s'échauffe. Ceci est normal et ne peut être considéré comme un dysfonctionnement.

DUREE ET CAPACITE D'ENREGISTREMENT

La durée d'enregistrement des vidéos et le nombre de photos enregistrables susceptibles d'être prises sur la base de la taille de la mémoire et la qualité de la résolution sont indiqués ci-après. Reportez-vous à la durée d'enregistrement des vidéos et au nombre de photos enregistrables lors de l'enregistrement de vidéos ou la prise de photos.

Durée d'enregistrement disponible pour la vidéo

Résolution	Capacité					
	1Go	2Go	4Go	8Go	16Go	32Go
1080/25p	8	17	34	69	139	279
720/25p	17	33	66	134	269	540

(Unité : nombre approximatif de minutes d'enregistrement)

Nombre de photos enregistrables

Résolution	Capacité					
	1Go	2Go	4Go	8Go	16Go	32Go
2720 x 2040	690	1,350	2,710	5,450	9,999	9,999
2048 x 1536	1,000	1,950	3,930	7,900	9,999	9,999
1920 x 1080	1,340	2,630	5,270	9,999	9,999	9,999
640 x 480	3,700	7,240	9,999	9,999	9,999	9,999

(Unité : nombre approximatif d'images)

1Go \approx 1,000,000,000 octets : La capacité de formatage actuelle peut être inférieure car le micrologiciel intégré utilise une partie de la mémoire.



- Les chiffres présentés dans le tableau peuvent varier en fonction des conditions réelles d'enregistrement et du sujet traité.
- Plus les réglages de résolution et de qualité sont élevés, plus l'espace mémoire utilisé est important.
- Le taux de compression et la durée d'enregistrement augmentent lors de la sélection d'une résolution et d'une qualité inférieures mais la qualité de l'image risque de s'en trouver dégradée.
- Le débit binaire se règle automatiquement sur l'image enregistrée. La durée d'enregistrement peut varier en conséquence.
- Les cartes mémoire de capacité supérieure à 32 Go risquent de ne pas fonctionner correctement.
- La durée maximale de l'enregistrement continu est inférieure à 20 minutes et la taille maximale du fichier concerné ne doit pas dépasser 1,8 Go.
- Le nombre maximal de fichiers photo et vidéo enregistrables est de 9,999 fichiers.

Enregistrement de base

ENREGISTREMENT DE VIDÉOS

Spécifiez la qualité d'image souhaitée avant l'enregistrement.

→ page 47



- Insérez la carte mémoire. → page 29
- Appuyez sur le bouton **Mode** (📷/📹) pour spécifier le mode Enregistrement vidéo. → page 25

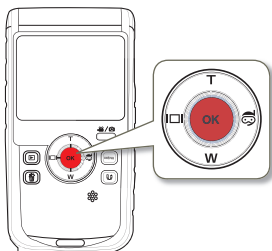

- 1 Repérez un sujet à filmer.
 - Utilisez le bouton **T/W** pour régler la taille du sujet. → page 38
 - Ce produit détecte automatiquement la scène lorsque vous effectuez l'alignement du sujet. → page 37
- 2 Appuyez sur le bouton **OK (REC)**.
 - Le témoin d'enregistrement (●) apparaît et l'enregistrement démarre.

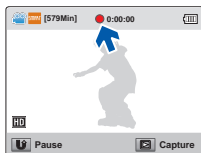

- 3 Pour arrêter l'enregistrement, appuyez à nouveau sur le bouton **OK (REC)**.



Pause d'enregistrement

Le produit vous permet d'introduire une pause temporaire tout en exécutant un enregistrement vidéo. Grâce à cette fonction, vous pouvez enregistrer vos scènes favorites sous forme de vidéo unique. Appuyez sur le bouton **Partage** (📷) pour introduire une pause en cours d'enregistrement. Appuyez de nouveau sur ce bouton pour reprendre l'enregistrement.

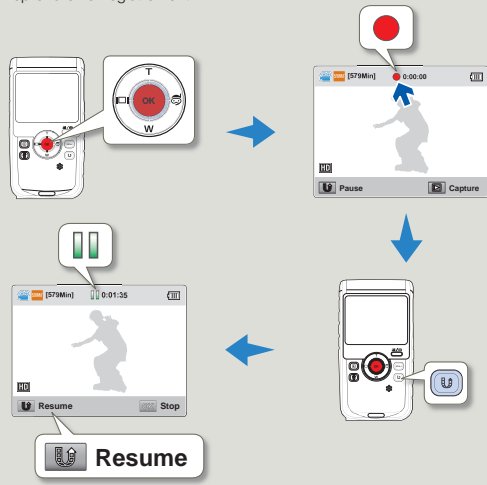

Si pendant l'enregistrement vidéo se produit une pause de 5 minutes, l'appareil est automatiquement désactivé. (Si vous avez réglé « Auto Power Off: 5 Min » (Arrêt automatique: 5 min)). → page 61



- En cas de coupure de courant ou de survenue d'erreur durant l'enregistrement, il se peut que la vidéo ne soit ni enregistrée ni modifiée.
- Samsung ne saurait être tenu responsable en cas de dommages résultant d'un dysfonctionnement survenu en cours d'enregistrement ou de lecture, qui serait causé par une erreur de carte mémoire.
- Il est à noter que les données endommagées sont irrécupérables.
- N'éteignez pas le produit et ne retirez pas la carte mémoire lorsque le système accède au support de stockage. Ceci pourrait endommager le support de stockage ou en altérer les données.



- Les vidéos sont comprimées au format H.264 (MPEG-4.AVC).
- Pour l'affichage des informations à l'écran, reportez-vous à la page 17.
- Pour la durée d'enregistrement approximative, reportez-vous à la page 32.
- Le son est enregistré à l'aide du microphone stéréo intégré, situé à l'avant du produit. Assurez-vous que le microphone n'est pas obstrué.
- Avant d'enregistrer une vidéo importante, faites un essai afin d'éviter tout problème d'enregistrement vidéo ou audio.
- Pour les différentes fonctions disponibles durant l'enregistrement, reportez-vous aux pages 47-51.
- La luminosité de l'écran LCD peut être réglée dans les options de menu. Le réglage de l'écran LCD n'affecte pas l'image en cours d'enregistrement. → page 59
- Lorsque vous effectuez un enregistrement en intérieur ou dans un environnement sombre, la sensibilité en ISO est automatiquement réglée. Ceci peut exercer des effets d'interférence sur les images et vous empêcher, par conséquent, d'afficher correctement les images enregistrées dans des endroits de faible luminosité. Nous vous recommandons d'utiliser des produits professionnels tels qu'un produit infrarouge lors d'un enregistrement de nuit.
- Tant que le produit est monté sur un trépied ou fixé à un emplacement précis, l'utilisation de la fonction Anti-Tr. risque de générer une image instable. Veillez à désactiver la fonction Anti-Tr. lorsque le produit est monté sur trépied.

CAPTURE DE PHOTOS EN MODE ENREGISTREMENT VIDÉO

Votre produit peut saisir des photos sans interrompre l'enregistrement vidéo.



- Insérez la carte mémoire. → page 29
- Appuyez sur le bouton **Mode** (📷/📹) pour spécifier le mode Enregistrement vidéo. → page 25

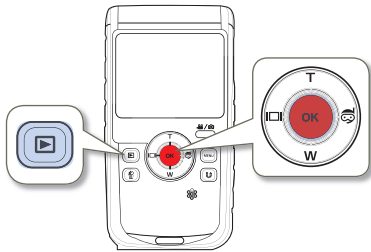

1 Appuyez sur le bouton **OK (REC)**.

- Le témoin d'enregistrement (●) s'affiche et l'enregistrement peut débuter.

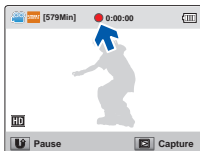

- 2 Tout en filmant la vidéo, cadrez la scène que vous souhaitez photographier, puis appuyez sur le bouton **Lecture** (📺).

 - Ce produit enregistre la photo sans déclencher le son de l'obturateur.
 - Vous pouvez saisir jusqu'à 5 photos durant un enregistrement vidéo.
 - Les vidéos sont enregistrées en continu, même lors de prise d'images photo.

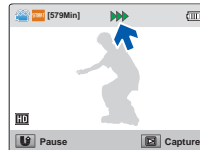

- 3 Pour arrêter l'enregistrement, appuyez à nouveau sur le bouton **OK (REC)**.



- Les photos sont saisies selon la même résolution que l'enregistrement vidéo.
- Lorsque vous activez la fonction Filtre intelligent, l'appareil ne peut pas prendre une photo pendant l'enregistrement vidéo. → page 48

ENREGISTREMENT PHOTO

Spécifiez la résolution et la qualité souhaitées avant l'enregistrement.
 ↪ page 47



- Insérez la carte mémoire. ↪ page 29
- Appuyez sur le bouton **Mode** ( ) pour spécifier le mode Enregistrement photo. ↪ page 25

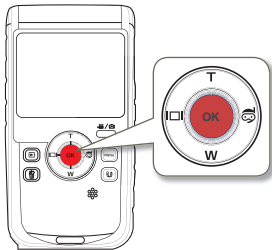

- Repérez un sujet à filmer.
 - Utilisez le bouton **T/W** pour régler la taille du sujet. ↪ page 38
 - Ce produit détecte automatiquement la scène lorsque vous effectuez l'alignement du sujet. ↪ page 37
- Réglez le sujet au centre de l'écran LCD puis appuyez à mi-course sur le bouton **OK (REC)**.
 - Lorsque le sujet est net, le témoin vert (●) s'allume. Si le témoin rouge s'allume, il faudra refaire la mise au point.

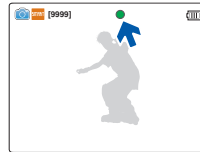

- Appuyez à fond sur le bouton **OK (REC)**.
 - Le son de l'obturateur retentit et la photo est enregistrée.

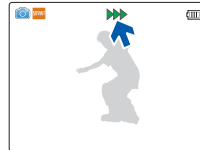

N'activez pas l'interrupteur ALIMENTATION et ne retirez pas la carte mémoire en cours de prise de vue car cela risque d'endommager le support de stockage ou les données.



- Le nombre de photos enregistrables varie selon les conditions d'enregistrement et la résolution des photos. ↪ page 32
- L'audio n'est pas enregistré durant la prise de photos.
- Pour les informations relatives à l'affichage à l'écran, reportez-vous aux page 18
- Réglez la luminosité de l'écran LCD à l'aide des éléments de menu. Ceci ne devrait pas affecter l'image enregistrée. ↪ page 59
- Pour les différentes fonctions disponibles durant l'enregistrement, reportez-vous aux pages 47-51.
- Les fichiers photo sont conformes à la norme DCF (Design rule for Camera File system), établies par la JEITA (Japan Electronics and Information Technology Industries Association).

ENREGISTREMENT FACILE POUR DÉBUTANTS (SMART AUTO)

La fonction conviviale SMART AUTO optimise automatiquement votre produit selon les conditions requises pour l'enregistrement, ce qui permet d'assurer les meilleures performances, même aux utilisateurs débutants.

Le produit détecte automatiquement la scène lorsque vous effectuez la mise au point à l'aide de l'appareil. L'icône de la scène appropriée s'affiche sur l'écran LCD.

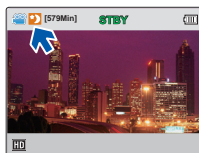

<Lors de l'enregistrement de nuit>

Icônes de scène	Signification
	Apparaît lors d'un enregistrement en intérieur. (Intérieur)
	Apparaît lors d'un enregistrement de nuit. (Nuit)
	Apparaît lors de l'enregistrement d'une scène dont la luminosité est intense. (Blanc)
	Apparaît lors de l'enregistrement de portraits. (Portrait)

- Lorsque le produit n'arrive pas à identifier une situation d'enregistrement précise, il procède à l'enregistrement selon le réglage de base (Auto).
- Lorsque vous activez la fonction Filtre intelligent, l'appareil enregistre selon les réglages de base (Auto).
- Le produit peut ne pas sélectionner la scène appropriée en fonction des conditions du tournage, comme par exemple lorsque le produit vibre ou que le sujet est trop loin de l'objectif ou encore par temps d'éclair.
- Le produit ne peut pas détecter le mode portrait en fonction de l'orientation ou la luminosité des visages.
- Lorsque vous réglez Détection des visages sur Activé, le mode Portrait (Face) peut être activé en mode Scènes Automatique. ➔ page 50

UTILISATION DU MODE SOUS-MARIN

Ce produit fournit des performances générales d'étanchéité à l'eau qui vous permettent de réaliser des vidéos très claires sous l'eau en mode Sous-marin.

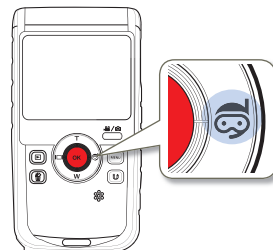

Appuyez sur le bouton **Sous-marin** (Poisson) en mode Veille.

- Le mode Sous-marin bascule entre les états d'activation et de désactivation à chaque fois que vous appuyez sur ce bouton.



- Lorsque vous avez terminé l'enregistrement sous l'eau, désactivez le mode Sous-marin.
- Lisez soigneusement les précautions d'emploi relatives à la manipulation de l'appareil sous l'eau avant de commencer à l'utiliser. ➔ pages ii-iii

ZOOM

Utilisez cette fonction pour les gros plans et les enregistrements grand angle. Ce produit vous permet d'effectuer des enregistrements via le zoom numérique à l'aide du bouton T/W.

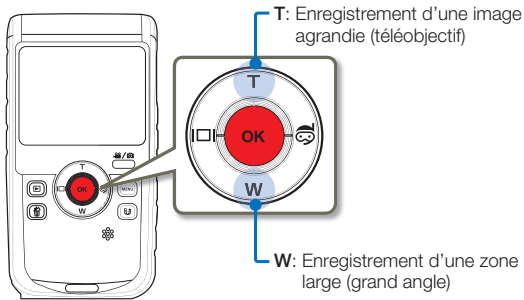

Pour effectuer un zoom avant

Appuyez sur le bouton **T**. (téléobjectif)

- Le sujet distant est progressivement agrandi et peut être filmé comme s'il se tenait près de l'objectif.
- Ce produit fournit un agrandissement de zoom selon les spécifications suivantes.
- Zoom numérique: x3

Pour effectuer un zoom arrière

Appuyez sur le bouton **W**. (grand angle)

- Le sujet s'éloigne davantage.
- Le plus petit agrandissement qu'il est possible de réaliser en effectuant un zoom arrière sur la vidéo enregistrée est de taille standard (à la taille d'origine du sujet).

T: Téléobjectif



W: Grand angle



- Il convient de noter que le zoom numérique affecte la qualité des images. La qualité de l'image se détériore selon le coefficient de zoom appliqué au sujet.
- L'utilisation répétée de la fonction de zoom induit une plus grande consommation d'énergie.
- La longueur focale minimum entre le produit et le sujet est de 20-25 cm.
- Il arrive que le produit enregistre le son du mécanisme de zoom.
- Pour appliquer le zoom en tenant le produit à la main, il convient d'opter pour l'option Stabilisateur (DIS) afin d'obtenir un enregistrement stable. ➔page 51



Lecture de base

SÉLECTION DU MODE LECTURE

Comprendre comment changer les modes de fonctionnement

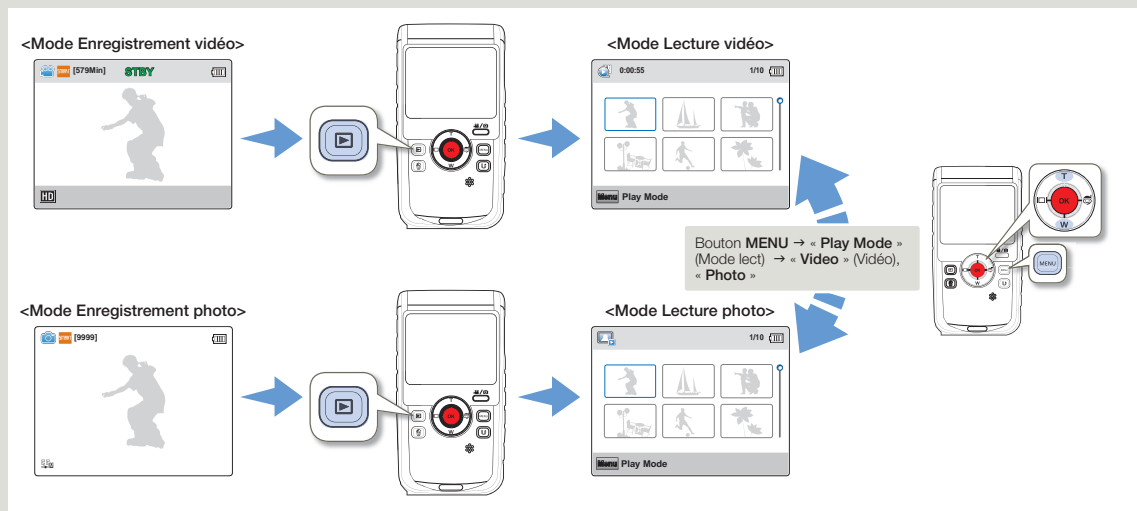
- Appuyez sur le bouton **Lecture** () pour spécifier le mode Lecture.
- Le fichier le plus récemment créé est mis en surbrillance dans l'index des vignettes.
- Les options d'affichage de vignettes sont sélectionnées selon le mode de veille le plus récemment utilisé.
- Vous pouvez sélectionner l'affichage de vignettes Vidéo ou Photo, via le menu « **Play Mode** » (Mode lect). ➔ page 52



 Vous pouvez basculer le mode de lecture vers le mode d'enregistrement vidéo ou photo en appuyant sur le bouton **Mode** () ou **Lecture** (.

LECTURE D'IMAGES VIDÉO

Vous pouvez prévisualiser les vidéos enregistrées dans l'index de miniatures. Repérez rapidement la vidéo de votre choix et lisez-la directement.



- Insérez la carte mémoire. ➔ page 29
- Appuyez sur le bouton **Lecture** (▶) pour spécifier le mode Lecture. ➔ page 39

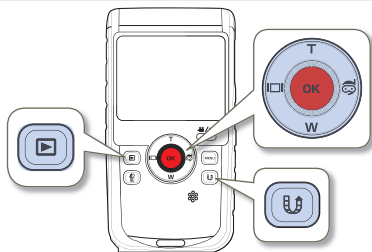

- 1 Réglez l'option « **Play Mode** » (Mode lect) sur « **Video** » (Vidéo). ➔ page 52

- Dans l'index des vignettes, une vidéo s'affiche avec des images de films et une photo apparaît indiquant le format à l'écran de la résolution spécifiée pour la prise de photo.
- La vignette du dernier fichier créé ou lu est mise en surbrillance.

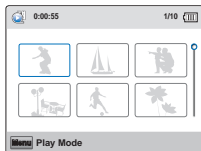

- 2 Appuyez sur le bouton **T/W/Affichage** (⏏)/**Sous-marin** (🐠) pour sélectionner la vidéo souhaitée, puis appuyez sur le bouton **OK (REC)**.

- Le produit lit la vidéo sélectionnée et les indicateurs à l'écran apparaissent brièvement. Ils réapparaissent dès que vous appuyez sur le bouton **OK (REC)**.



- 3 Pour retourner sur l'index des vignettes en cours de lecture, servez-vous du bouton **Partage** (⌂).



N'éteignez pas l'appareil et n'éjectez pas la carte mémoire en cours de lecture photo. Vous risqueriez d'endommager les données enregistrées.



- Le démarrage de la lecture peut nécessiter un certain temps, en fonction de la taille et de la qualité de la vidéo sélectionnée.
- Le produit peut ne pas lire les fichiers vidéo suivants :
 - Une vidéo enregistrée sur d'autres appareils.
 - Une vidéo dont le format de fichier n'est pas pris en charge par le produit.
- Vous pouvez utiliser différentes options de lecture durant la lecture vidéo. ➔ page 41
- Les vidéos enregistrées peuvent être lues sur un téléviseur ou un ordinateur. ➔ pages 64, 68

Diverses opérations de lecture

Lecture / Pause

- 1 Vous basculez entre les modes Lecture et Pause à chaque fois que vous appuyez sur le bouton **OK (REC)** en cours de lecture.
- 2 Appuyez sur le bouton **Partage (I)** pour retourner sur l'affichage de l'index des vignettes.

Recherche en cours de lecture

- 1 En cours de lecture, appuyez sur le bouton **Affichage (I)**/**Sous-marin (S)** et maintenez-le enfoncé afin de lancer la recherche arrière/avant.
- 2 Appuyez sur le bouton **Affichage (I)**/**Sous-marin (S)** de manière répétée afin d'augmenter la vitesse de recherche dans les différentes directions.
 - Vitesse RPS (Recherche en lecture arrière): x2 → x4 → x8 → x16
 - Vitesse FPS (Recherche en lecture avant): x2 → x4 → x8 → x16

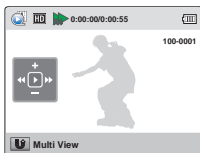

- 3 Pour reprendre le mode de lecture normal, appuyez sur le bouton **OK (REC)**.

Saut de lecture

- En cours de lecture, appuyez sur le bouton **Sous-marin (S)** pour localiser le point de début du fichier suivant. À chaque fois que vous appuyez sur le bouton **Sous-marin (S)**, vous esquiviez un fichier en lecture avant.
- En cours de lecture, appuyez sur le bouton **Affichage (I)** pour localiser le point de début du fichier actuel. À chaque fois que vous appuyez sur le bouton **Affichage (I)**, vous esquiviez un fichier en lecture arrière.

- Si vous appuyez sur le bouton **Affichage (I)** durant les 3 premières secondes à partir du point de début du fichier actuellement sélectionné, vous reviendrez directement sur le fichier précédent.

Lecture avant au ralenti

- 1 Durant la pause, appuyez sur le bouton **Sous-marin (S)** afin d'effectuer des avances de lecture vidéo au ralenti.

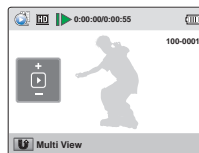

- 2 Pour reprendre le mode de lecture normal, appuyez sur le bouton **OK (REC)**.

Réglage du volume

Appuyez sur le bouton **T/W** pour augmenter ou diminuer le volume sonore.

- Le haut-parleur intégré vous permet d'entendre les sons enregistrés.
- Il est possible de régler le niveau sonore entre 0 et 10.

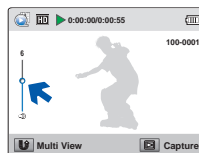

- Vous ne pouvez écouter le son que lorsque la lecture est à vitesse normale.
- Le produit bascule vers l'affichage au format vignettes après avoir lu le dernier fichier si la lecture ne s'arrête pas.

PRISE DE PHOTOS EN COURS DE LECTURE VIDÉO

Vous pouvez saisir des photos durant la lecture vidéo.



- Insérez la carte mémoire. ↪ page 29
- Appuyez sur le bouton **Lecture** (▶) pour spécifier le mode Lecture. ↪ page 39

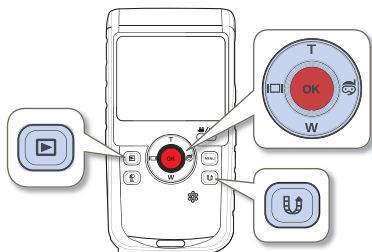

- 1 Réglez l'option « **Play Mode** » (Mode lect) sur « **Video** » (Vidéo).
↪ page 52
- 2 Appuyez sur le bouton **T/W/Affichage** (□□)/**Sous-marin** (🐠) pour sélectionner la vidéo de votre choix, puis appuyez sur le bouton **OK (REC)**.
 - La vidéo sélectionnée est lue.



- 3 Appuyez sur le bouton **Lecture** (▶) lorsque vous trouvez la scène que vous souhaitez capturer.
 - La photo saisie est enregistrée au format JPEG.

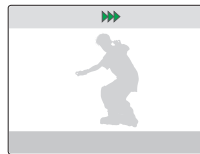

- 4 Pour retourner sur l'index des vignettes en cours de lecture, servez-vous du bouton **Partage** (📁).



Les photos sont saisies selon la même résolution que l'enregistrement vidéo.

VISIONNAGE DES IMAGES PHOTO

Vous pouvez localiser et afficher rapidement les images photo de votre choix depuis l'index des vignettes.



- Insérez la carte mémoire. ➔ page 29
- Appuyez sur le bouton **Lecture** (▶) pour spécifier le mode Lecture. ➔ page 39

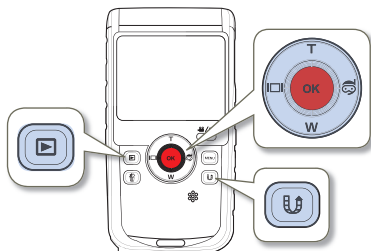

- 1 Réglez l'option « **Play Mode** » (Mode lect) sur « **Photo** ». ➔ page 52

- La vignette du dernier fichier créé ou lu est mise en surbrillance.

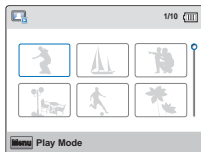

- 2 Appuyez sur le bouton **T/W/Affichage** (|◻|/Sous-marin) pour sélectionner la photo de votre choix, puis appuyez sur le bouton **OK (REC)**.

- Le produit affiche la photo sélectionnée en mode plein écran et les indicateurs à l'écran apparaissent brièvement. Ils réapparaissent dès que vous appuyez sur le bouton **OK (REC)**.
- Pour afficher le fichier précédent/suivant, appuyez sur le bouton **Affichage** (|◻|/Sous-marin).

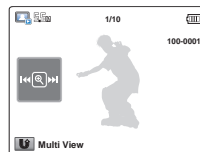

- 3 Pour retourner sur l'index des vignettes en cours de lecture, servez-vous du bouton **Partage** (⌂).



N'éteignez pas l'appareil et n'éjectez pas la carte mémoire en cours de lecture photo. Vous risqueriez d'endommager les données enregistrées.



- La durée de chargement varie en fonction de la taille et de la qualité de la photo sélectionnée.
- Votre produit peut ne pas lire normalement les fichiers photo suivants :
 - Une photo enregistrée sur d'autres appareils.
 - Une photo dont le format de fichier n'est pas pris en charge sur ce produit (non conforme à la norme DCF).
- Ce produit prend en charge le format de fichier JPEG. (Cependant, notez que les fichiers JPEG ne sont pas systématiquement lus.)

ZOOM EN COURS DE LECTURE

Vous pouvez agrandir l'image de la photo en cours de lecture en appuyant sur le bouton **OK (REC)** du produit.



- Insérez la carte mémoire. ➔ page 29
- Appuyez sur le bouton **Lecture** (▶) pour spécifier le mode Lecture. ➔ page 39

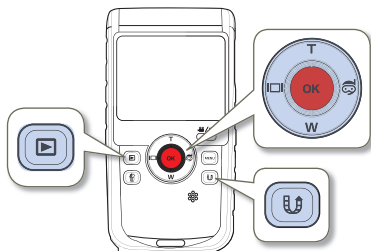

- 1 Sélectionnez la photo que vous souhaitez agrandir. ➔ page 43

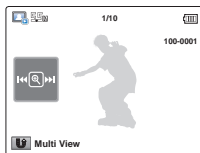

- 2 Réglez le taux d'agrandissement à l'aide du bouton **OK (REC)**.
 - L'écran s'affiche dans un cadre et l'image est agrandie à partir de son centre.
 - Vous pouvez appliquer un zoom d'une puissance allant de x1,3 à x 2,0.

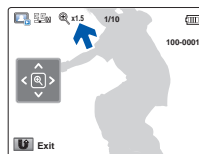

- 3 Appuyez sur le bouton **T/W/Affichage** (□) / **Sous-marin** (🐟) pour obtenir la partie que vous souhaitez voir s'afficher au centre de l'écran.
- 4 Pour annuler, utilisez le bouton **Partage** (👤).



- Il est impossible d'agrandir les photos enregistrées sur d'autres appareils ou modifiées sur ordinateur.
- Lorsque le zoom est utilisé en cours de lecture, il est impossible de sélectionner d'autres images.

Utilisation des éléments de menu

MANIPULATION DES MENUS

Les instructions ci-dessous sont des exemples de procédures d'accès et d'utilisation liées aux éléments de menus à l'aide du bouton **MENU**. Lorsque vous accédez à d'autres éléments de menu pour les utiliser, laissez-vous guider par les exemples suivants.

- Appuyez sur le bouton **Mode** (👤/📷) pour spécifier le mode Enregistrement vidéo. ➔ page 25

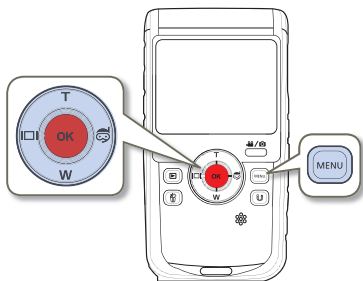

- 1 Appuyez sur le bouton **MENU**.
 - L'écran correspondant apparaît.
- 2 Appuyez sur le bouton **Affichage** (📺)/**Sous-marin** (🐠) pour sélectionner « **Video Resolution** » (Résolution vidéo). (La fonction de Résolution vidéo est utilisée ici à titre d'exemple).

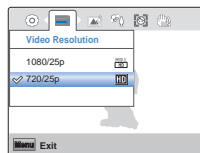

- 3 Appuyez d'abord sur le bouton **T/W** pour sélectionner l'option souhaitée, puis sur le bouton **OK (REC)**.

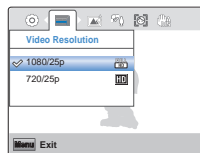

- 4 Pour sortir de la liste, appuyez sur le bouton **MENU**.

-  Lorsque vous utilisez les éléments du Menu, certaines de ces options ne peuvent pas être activées en même temps ou risquent d'être grisées. Pour obtenir de plus amples informations sur les éléments grisés, reportez-vous à la section Dépannage, page 81.
- Pour une meilleure compréhension, les procédures de réglage du menu fournies dans l'exemple ci-dessus sont expliquées de la manière la plus simple possible. Les méthodes de réglage de menu peuvent varier selon les options de menu que vous choisissez.

ÉLÉMENTS DE MENU

Les éléments accessibles par le menu varient en fonction du mode de fonctionnement. Reportez-vous à la page correspondante pour les détails de fonctionnement.

Éléments du menu Enregistrement

• : Possible
X : Impossible

Élément	Mode de fonctionnement		Valeur par défaut	Page
	Vidéo	Photo		
Video Resolution (Résolution vidéo)	•	X	720/25p	47
Photo Resolution (Résolution photo)	X	•	2720X2040	47
Smart Filter (Filtre Smart)	•	•	Normal	48
Back Light (Contre jour)	•	•	Off (Arrêt)	49
Face Detection (Déflect. visage)	•	•	Off (Arrêt)	50
Anti-Shake(DIS) (Anti-Tr. (DIS))	•	•	Off (Arrêt)	51
Settings (Réglage)	•	•	-	57-63

Éléments du menu Lecture

• : Possible
X : Impossible

Élément	Vidéo		Photo		Valeur par défaut	Page
	Affichage au format vignette	Affichage à vue unique	Affichage au format vignette	Affichage à vue unique		
Play Mode (Mode lect)	•	X	•	X	Vidéo (Vidéo)	52
Delete (Suppr)	•	•	•	•	-	53
Protect (Protéger)	•	•	•	•	-	54
Share Mark (Symbole partage)	•	•	X	X	-	55
Slide Show (Diaporama)	X	X	•	•	-	56
File Info (Info fichier)	•	•	•	•	-	56
Settings (Réglage)	•	•	•	•	-	57-63



Les options de menu et les valeurs par défaut sont susceptibles d'être modifiés sans préavis.

Enregistrement avancé

Video Resolution (Résolution vidéo)

Vous pouvez choisir la résolution d'une vidéo à enregistrer.

- Appuyez sur le bouton **Mode** (📹/📷) pour spécifier le mode Enregistrement vidéo. ↪ page 25

- Appuyez sur le bouton **MENU** → bouton **Affichage** (📺)/ **Sous-marin** (📜) → « **Video Resolution** » (Résolution vidéo).
- Sélectionnez l'élément de sous-menu souhaité à l'aide du bouton **T/W** → bouton **OK (REC)**.

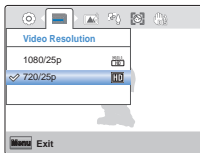

- Appuyez sur le bouton **MENU** pour quitter le menu.

Éléments de sous-menu

- 1080/25p** (📺): Permet d'enregistrer au format FULL HD (1920x1080 25p).
- 720/25p (HD)**: Permet d'enregistrer au format HD (1280x720 25p).



- Le réglage 25p indique que le produit effectue l'enregistrement en mode balayage progressif à 25 images par seconde.
- Les fichiers enregistrés sont codés à un débit binaire variable (VBR). Le débit VBR est un système d'encodage qui permet de régler automatiquement le débit binaire en fonction de l'image enregistrée.
- Les images à haute résolution utilisent plus d'espace mémoire que les images de faible résolution. Si la résolution supérieure est sélectionnée, il y aura moins d'espace pour enregistrer les images vidéo en mémoire.
- La durée d'enregistrement d'une vidéo dépend de sa résolution. ↪ page 32

Photo Resolution (Résolution photo)

Vous pouvez choisir la résolution de la photo à enregistrer.

- Appuyez sur le bouton **Mode** (📹/📷) pour spécifier le mode Enregistrement photo. ↪ page 25

- Appuyez sur le bouton **MENU** → bouton **Affichage** (📺)/ **Sous-marin** (📜) → « **Photo Resolution** » (Résolution photo).
- Sélectionnez l'élément de sous-menu souhaité à l'aide du bouton **T/W** → bouton **OK (REC)**.

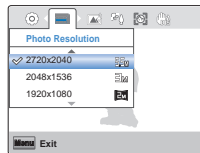

- Appuyez sur le bouton **MENU** pour quitter le menu.

Éléments de sous-menu

- 2720x2040** (📺): Enregistre en résolution 2720x2040 au format 4:3.
- 2048x1536** (📺): Enregistre en résolution 2048x1536 au format 4:3.
- 1920x1080** (📺): Enregistre en résolution 1920x1080 au format 16:9.
- 640x480** (📺): Enregistre en résolution 640x480 au format 4:3.



- Le nombre d'images enregistrables varie en fonction de l'environnement dans lequel est effectué l'enregistrement. ↪ page 32
- Les photos enregistrées sur votre produit HD peuvent ne pas être lues correctement par les autres appareils numériques ne prenant pas cette taille d'image en charge.

Smart Filter (Filtre Smart)

Vous pouvez appliquer des effets spéciaux à l'image afin de la rendre plus amusante et de lui ajouter du caractère. Vous pouvez appliquer différents effets de filtre pour créer des images uniques.

- Appuyez sur le bouton **Mode** (👤/📷) pour spécifier le mode Enregistrement vidéo ou Enregistrement photo. ➔ page 25

- 1 Appuyez sur le bouton **MENU** → bouton **Affichage** (📺)/ **Sous-marin** (🐠) → « **Smart Filter** » (Filtre Smart).
- 2 Sélectionnez l'élément de sous-menu souhaité à l'aide du bouton **T/W** → bouton **OK (REC)**.

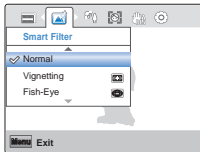

- 3 Appuyez sur le bouton **MENU** pour quitter le menu.

Éléments de sous-menu

- **Normal**: En l'absence de tout effet de filtre smart, le produit affiche une image normale et naturelle durant l'enregistrement ou la lecture.
- **Vignetting (Vignétage)** (📷): Permet d'appliquer aux images de la caméra des couleurs de style rétro, un contraste marqué et un effet puissant de vignette.
- **Fish-eye (Ultra gd angle)** (🐠): Déforme les objets filmés en gros plan pour simuler l'effet visuel d'un objectif très grand angulaire.
- **Retro (Rétro)** (📷): Application d'un effet sépia.
- **Classic (Classique)** (📷): Application d'un effet de noir et blanc.
- **Negative (Négatif)** (📷): Application d'un effet « film négatif ».

Exemple de Filtre Smart



Normal



Vignetting (Vignétage)



Fish-eye (Ultra gd angle)



Retro (Rétro)



Classic (Classique)



Negative (Négatif)

- Lorsque vous appliquez un effet de filtre smart à un enregistrement vidéo en cours, la vitesse d'enregistrement est spécifiée sur 15 fps et la résolution de l'image enregistrée réglée sur 640x480 (SDI).
- Les fonctions suivantes ne peuvent être utilisées lorsque le produit est en mode Filtre Smart :
 - Zoom numérique, « **Video Resolution** » (Résolution vidéo), « **Anti-Shake (DIS)** » (Anti-Tr. (DiS)), « **Face Detection** » (Déteçt. visage)

Back Light (Contre jour)

Cette fonction compense la luminosité des prises à contre-jour lorsque le sujet est illuminé par derrière pour éviter qu'il ne soit trop sombre.

- Appuyez sur le bouton **Mode** (📷/📸) pour spécifier le mode Enregistrement vidéo ou Enregistrement photo. ➔ page 25

- 1 Appuyez sur le bouton **MENU** → bouton **Affichage** (□|) / **Sous-marin** (🐠) → « **Back Light** » (Contre jour).
- 2 Sélectionnez l'élément de sous-menu souhaité à l'aide du bouton **T/W** → bouton **OK (REC)**.

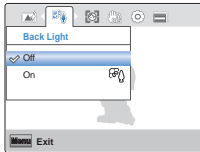

- 3 Appuyez sur le bouton **MENU** pour quitter le menu.

Éléments de sous-menu

- **Off** (Arrêt): Désactive la fonction.
- **On** (Marche) (🐠): La compensation de contre-jour illumine rapidement le sujet.



Utilisez la fonction Rétroéclairage dans les cas suivants

Ceci se produit généralement lorsque :

- Le sujet se trouve devant une fenêtre.
- La personne à enregistrer porte des vêtements blancs ou brillants et est placée devant un arrière-plan lumineux, son visage étant trop sombre pour en distinguer les traits.
- Le sujet est en extérieur et le temps est couvert.
- Les sources lumineuses sont trop fortes.
- Le sujet se trouve devant un arrière-plan enneigé.



Face Detection (Déteçt. visage)

Votre produit détecte le visage d'un sujet et en règle automatiquement la luminosité et la qualité d'image sur les conditions optimales. Vous pouvez ainsi enregistrer des visages beaucoup plus vivants.

- Appuyez sur le bouton **Mode** (📷/📹) pour spécifier le mode Enregistrement vidéo ou Enregistrement photo. ➔ page 25

- 1 Appuyez sur le bouton **MENU** → bouton **Affichage** (☐)/ **Sous-marin** (🐠) → « **Face Detection** » (Déteçt. visage).
- 2 Sélectionnez l'élément de sous-menu souhaité à l'aide du bouton **T/W** → bouton **OK (REC)**.

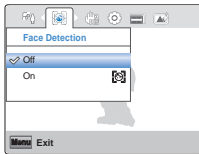

- 3 Appuyez sur le bouton **MENU** pour quitter le menu.

Éléments de sous-menu

- **Off** (Arrêt): Désactive la fonction.
- **On** (Marche) (📷): Déteçte les visages automatiquement pour garantir des conditions d'enregistrement optimales.



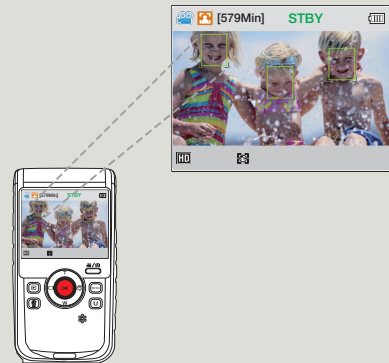

Exemple de la fonction de détection de visage

Lorsque le produit active le mode Détection visage, le cadre de détection de visage apparaît lors de l'enregistrement de visages, comme indiqué sur la figure ci-dessous. Le produit peut détecter trois visages maximum.



Anti-Shake (DIS) (Anti-Tr. (DIS))

Utilisez la fonction Anti-Tr. (DIS : Digital Image Stabilizer (Stabilisateur d'images numériques)) pour compenser l'instabilité des images causée par le tremblement de votre main lorsque vous tenez le produit.

 Appuyez sur le bouton **Mode** () pour spécifier le mode Enregistrement vidéo ou Enregistrement photo. ➔ page 25

- 1 Appuyez sur le bouton **MENU** → bouton **Affichage** () / **Sous-marin** () → « **Anti-Shake(DIS)** » (Anti-Tr. (DIS)).
- 2 Sélectionnez l'élément de sous-menu souhaité à l'aide du bouton **T/W** → bouton **OK (REC)**.

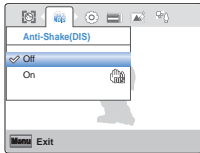

- 3 Appuyez sur le bouton **MENU** pour quitter le menu.

Éléments de sous-menu

- **Off** (Arrêt): Désactive la fonction.
- **On** (Marche) (): La fonction Anti-vibr(DIS) est activée pour éviter les mouvements de tremblements.



Utilisez la fonction Anti-Shake(DIS) (Anti-Tr. (DIS)) dans les cas suivants :

- Enregistrement effectué en marchant ou à l'intérieur d'un véhicule en mouvement.
- Enregistrement effectué à l'aide de la fonction de zoom.
- Enregistrement d'objets de petite taille.



- L'activation de la fonction Anti-Shake (DIS): On (Anti-Tr. (DIS): Marche) ne permet pas forcément de corriger tous les tremblements de l'appareil, notamment les plus flagrants. Par conséquent, il importe de tenir fermement le produit avec les deux mains.
- Lorsque cette fonction est réglée sur On (Marche), le mouvement réel du sujet et le mouvement affiché à l'écran peuvent légèrement différer.
- L'enregistrement dans des conditions de faible éclairage et de grossissement extrême lorsque cette fonction est réglée sur On (Marche) peut provoquer une rémanence à l'extinction. Dans ce cas, nous vous conseillons d'utiliser un trépied (non fourni) et de régler la fonction Anti-Shake (DIS) (Anti-Tr. (DIS)) sur Off (Arrêt).

Lecture avancée

Play Mode (Mode lect)

Lorsque vous sélectionnez le Mode Lect, le produit vous permet de spécifier si vous souhaitez afficher des vidéos ou des photos au format d'index de vignettes. Sélectionnez un de ces modes de lecture avant de lancer la lecture.

Appuyez sur le bouton **Lecture** (▶) pour spécifier le mode Lecture.
→ page 39

1 Appuyez sur le bouton **MENU** → « **Play Mode** » (Mode lect).

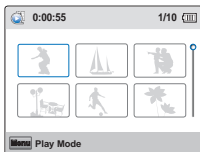

2 Sélectionnez l'élément de sous-menu souhaité à l'aide du bouton **T/W** → bouton **OK (REC)**.

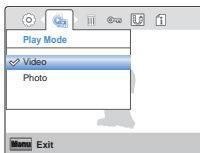

Éléments de sous-menu

- **Video (Vidéo)**: Les vidéos enregistrées avec une résolution s'affichent en mode vignette.
- **Photo**: Les photos prises s'affichent en mode vignette.

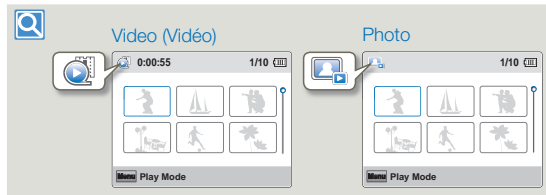

Le réglage du menu Mode Lect est disponible uniquement en mode d'affichage vignette.

Delete (Suppr)

Vous pouvez effacer vos enregistrements un par un ou tous d'un coup.



- Insérez la carte mémoire. ➔ page 29
- Appuyez sur le bouton **Lecture** (▶) pour spécifier le mode Lecture. ➔ page 39
- Réglez l'option « **Play Mode** » (Mode lect) sur « **Video** » (Vidéo) ou « **Photo** ». ➔ page 52

- Appuyez sur le bouton **MENU** → bouton **Affichage** (I/O)/**Sous-marin** (🐟) → « **Delete** » (Suppr).

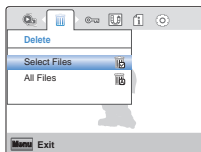

- Sélectionnez l'élément de sous-menu souhaité à l'aide du bouton **T/W** → bouton **OK** (REC).
 - Si vous sélectionnez « **Select Files** » (Sélect. fichiers), vous afficherez les images au format vignette. Allez à l'étape 3.
 - Si vous sélectionnez « **All Files** » (Ts les fichiers), vous afficherez le message correspondant à cette option. Allez à l'étape 4.
- Appuyez sur les boutons **T/W/Affichage** (I/O)/**Sous-marin** (🐟), puis sur le bouton **OK** (REC) pour sélectionner les fichiers que vous souhaitez supprimer. Un voyant (III) s'affiche sur le fichier sélectionné. Après avoir sélectionné tous les fichiers à supprimer, appuyez sur le bouton **MENU**.
 - Le message concernant l'option sélectionnée apparaît.

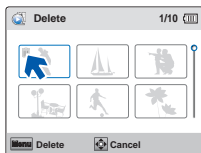

- Sélectionnez « **Yes** » (Oui) à l'aide du bouton **Affichage** (I/O)/**Sous-marin** (🐟)/**OK** (REC).
 - Si vous sélectionnez « **All Files** » (Ts les fichiers), le produit supprimera tous les fichiers du support de stockage, à l'exception des fichiers protégés.
 - Si vous sélectionnez « **Select Files** » (Sélect. fichiers), le produit supprimera les fichiers sélectionnés.

Éléments de sous-menu

- **Select Files** (Sélect. fichiers): Supprime toutes les vidéos ou les photos séparément.
- **All Files** (Ts les fichiers): Supprime toutes les vidéos ou les photos.



Suppression de fichier à l'aide du bouton Supprimer (🗑)

Sélectionnez le fichier à supprimer, puis appuyez sur le bouton **Supprimer** (🗑).

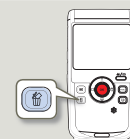

- Les photos supprimées sont irrécupérables.
- Lorsque vous êtes en cours de suppression des vidéos enregistrées sur la carte mémoire, n'essayez ni d'éjecter la carte mémoire ni d'éteindre l'appareil, au risque d'endommager le support de stockage ou d'altérer les données.



- Vous pouvez également opérer cette fonction en mode d'affichage plein écran de l'image unique.
- Pour protéger les fichiers importants contre toute suppression accidentelle, activez par avance la fonction de protection d'image. ➔ page 54
- Il est impossible de supprimer un fichier protégé. Annulez d'abord la fonction de protection. ➔ page 54
- La fonction de suppression est inopérante en cas d'insuffisance de la capacité de la batterie. Chargez suffisamment la batterie en prévision de l'opération afin qu'elle ne s'épuise pas durant la suppression
- Vous pouvez également formater le support de stockage pour annuler toutes les images en une seule fois. Notez cependant que tous les fichiers et les données, comprenant notamment les fichiers protégés, seront supprimés. ➔ page 62

Protect (Protéger)

Vous pouvez protéger les images vidéo (ou photo) importantes que vous avez sauvegardées contre toute suppression accidentelle. Les images protégées ne peuvent pas être supprimées, sauf si vous désactivez leur protection ou formatez la mémoire.



- Insérez la carte mémoire. ➔ page 29
- Appuyez sur le bouton **Lecture** (▶) pour spécifier le mode Lecture. ➔ page 39
- Réglez l'option « **Play Mode** » (Mode lect) sur « **Video** » (Vidéo) ou « **Photo** ». ➔ page 52

- 1 Appuyez sur le bouton **MENU** → bouton **Affichage** (I□|/ **Sous-marin** (🐠) → « **Protect** » (Protéger).

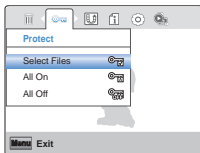

- 2 Sélectionnez l'élément de sous-menu souhaité à l'aide du bouton **T/W** → bouton **OK (REC)**.
 - Si vous sélectionnez « **Select Files** » (Sélect. fichiers), vous afficherez les images au format vignette. Allez à l'étape 3.
 - Si vous sélectionnez l'option « **All On** » (Activer tout) ou « **All Off** » (Désactiver tout), vous afficherez le message correspondant à cette option. Allez à l'étape 4.

- 3 Appuyez sur les boutons **T/W/Affichage** (I□|/ **Sous-marin** (🐠), puis sur le bouton **OK (REC)** pour sélectionner les fichiers que vous souhaitez protéger. Un voyant (🐠) s'affiche sur le fichier sélectionné. Après avoir sélectionné tous les fichiers à protéger, appuyez sur le bouton **MENU**.

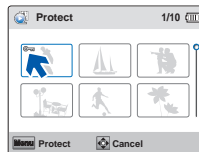

- 4 Sélectionnez « **Yes** » (Oui) à l'aide du bouton **Affichage** (I□|/ **Sous-marin** (🐠)/**OK (REC)**.
 - Si vous sélectionnez « **All On** » (Activer tout), le témoin (🐠) s'affichera pour tous les fichiers.
 - Si vous sélectionnez « **All Off** » (Désactiver tout), le témoin (🐠) n'apparaîtra plus pour les fichiers protégés.
 - Si vous avez sélectionné « **Select Files** » (Sélect. fichiers), le témoin (🐠) apparaîtra sur les fichiers que vous avez choisi de protéger.

Éléments de sous-menu



- **Select Files** (Sélect. fichiers): Protège les images vidéo ou photo sélectionnées contre la suppression.
- **All On** (Activer tout): Protège toutes les vidéos ou les photos.
- **All Off** (Désactiver tout): Annule la protection de toutes les vidéos ou photos.



Vous pouvez également opérer cette fonction en mode d'affichage plein écran de l'image unique.

Share Mark (Symbole partage)

Vous pouvez définir le symbole Share (Partage) sur l'image vidéo. Vous pouvez ensuite directement charger le fichier ainsi marqué sur le site YouTube.



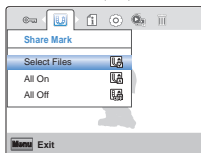

-  • Insérez la carte mémoire. → page 29
- Appuyez sur le bouton **Lecture** () pour spécifier le mode Lecture. → page 39
- Réglez l'option « **Play Mode** » (Mode lect) sur « **Video** » (Vidéo). → page 52

- 1 Appuyez sur le bouton **MENU** → bouton **Affichage** () / **Sous-marin** () → « **Share Mark** » (Symbole partage).

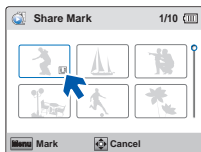

- 2 Sélectionnez l'élément de sous-menu souhaité à l'aide du bouton **T/W** → bouton **OK (REC)**.
 - Si vous sélectionnez « **Select Files** » (Sélect. fichiers), vous afficherez les images au format vignette. Allez à l'étape 3.
 - Si vous sélectionnez l'option « **All On** » (Activer tout) ou « **All Off** » (Désactiver tout), vous afficherez le message correspondant à cette option. Allez à l'étape 4.
- 3 Appuyez sur les boutons **T/W/Affichage** () / **Sous-marin** () , puis sur le bouton **OK (REC)** pour sélectionner les fichiers que vous souhaitez marquer pour le partage. Un voyant () s'affiche sur le fichier sélectionné. Après avoir sélectionné tous les fichiers sur lesquels vous voulez apposer le symbole de partage, appuyez sur le bouton **MENU**.



- 4 Sélectionnez « **Yes** » (Oui) à l'aide du bouton **Affichage** () / **Sous-marin** () / **OK (REC)**.
 - Si vous sélectionnez « **All On** » (Activer tout), le témoin () s'affichera pour tous les fichiers.
 - Si vous sélectionnez « **All Off** » (Désactiver tout), le témoin () disparaîtra de tous les fichiers signalés par le symbole de partage.
 - Si vous sélectionnez « **Select Files** » (Sélect. fichiers), le témoin () apparaîtra sur les fichiers auxquels vous aurez choisi d'apposer un symbole de partage.

Éléments de sous-menu

- **Select Files** (Sélect. fichiers): Apposez le symbole de partage sur les vidéos individuelles.
 - **All On** (Activer tout): Apposez le symbole de partage sur l'ensemble des vidéos.
 - **All Off** (Désactiver tout): Désactivez le symbole de partage sur toutes les vidéos en même temps.
-  • Vous pouvez également opérer cette fonction en mode d'affichage d'image unique.
- En utilisant le logiciel Intelli-studio intégré au produit, vous pouvez facilement charger des vidéos signalées par le symbole Partage. → page 70
 - Lorsque vous téléchargez un fichier vidéo vers un site Web tel que YouTube, la capacité totale de téléchargement en une seule fois ne doit pas dépasser les 15 minutes (plus exactement 14 minutes et 59 secondes).

Utilisation des bouton Partage ()

Vous pouvez apposer le symbole de partage sur la vidéo en appuyant simplement sur le bouton **Partage** () dans l'affichage de vignettes.



Slide Show (Diaporama)

Vous pouvez lire automatiquement toutes les images photos stockées sur le support de stockage.



- Insérez la carte mémoire. ↪ page 29
- Appuyez sur le bouton **Lecture** (▶) pour spécifier le mode Lecture. ↪ page 39
- Réglez l'option « **Play Mode** » (Mode lect) sur « **Photo** ». ↪ page 52

- 1 Appuyez sur le bouton **MENU** → bouton **Affichage** (|□|)/**Sous-marin** (🐟) → « **Slide Show** » (Diaporama) → bouton **OK (REC)**.
 - Le témoin (🟢) s'affiche. Le diaporama commence à partir de l'image actuellement affichée.

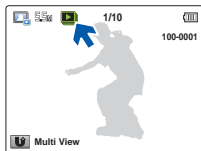

- 2 Pour mettre fin au diaporama, appuyez sur le bouton **T, W, OK (REC)**, ou **MENU**.

File Info (Info fichier)

Il est possible de visualiser les informations relatives à toutes les images.



- Insérez la carte mémoire. ↪ page 29
- Appuyez sur le bouton **Lecture** (▶) pour spécifier le mode Lecture. ↪ page 39
- Réglez l'option « **Play Mode** » (Mode lect) sur « **Video** » (Vidéo) ou « **Photo** ». ↪ page 52

- 1 Appuyez sur le bouton **MENU** → bouton **Affichage** (|□|)/**Sous-marin** (🐟) → « **File Info** » (Info fichier) → bouton **OK (REC)**.

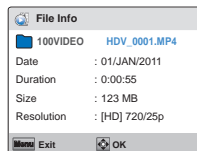

- 2 Sélectionnez la vidéo ou la photo souhaitée à l'aide du bouton **T/W/Affichage** (|□|)/**Sous-marin** (🐟) → bouton **OK (REC)**.
 - Les informations liées au fichier sélectionné s'affichent comme suit.
Date, Duration (Durée) (Vidéo), Size (Taille), Resolution (Résolution)
- 3 Pour sortir de la liste, appuyez sur le bouton **MENU**.

Autres réglages

RÉGLAGES DES ÉLÉMENTS DE MENU

Reportez-vous à la page correspondante pour les détails de fonctionnement.



Élément	Valeur par défaut	Page
Storage Info (Info mémoire)	-	57
File No (N° fichier)	Series (Séries)	58
Date/Time Set (Régl date/heure)	01/JAN/2011 00:00	58
Date/Time Display (Aff. Date/heure)	Off (Arrêt)	59
LCD Brightness (Luminosité LCD)	Normal	59
Auto LCD Off (Arrêt auto LCD)	On (Marche)	60
Beep Sound (Signal sonore)	On (Marche)	60
Shutter Sound (Son obturateur)	On (Marche)	61
Auto Power Off (Arrêt automatique)	5 Min (5 min)	61
PC Software (Logiciel PC)	On (Marche)	62
Format (Formatage)	-	62
Default Set (Réglage défaut)	-	63
Language	English	63

 Les options de menu et les valeurs par défaut sont susceptibles d'être modifiés sans préavis.

Storage Info (Info mémoire)

Ceci affiche les informations relatives au stockage. Vous pouvez afficher le support de stockage, l'espace de mémoire utilisé et l'espace de mémoire disponible.

 Insérez la carte mémoire. → page 29

- 1 Appuyez sur le bouton **MENU** → bouton **Affichage** () / **Sous-marin** () → « **Settings** » (Réglage).
- 2 Appuyez sur le bouton **T/W** → « **Storage Info** » (Info mémoire) → bouton **OK (REC)**.

- L'espace mémoire utilisé, l'espace mémoire disponible et la durée d'enregistrement relative à la résolution de l'image vidéo sélectionnée apparaissent. Notez que les valeurs des informations de stockage dépendent de la résolution de l'image vidéo actuellement sélectionnée.



- 3 Appuyez sur le bouton **MENU** pour quitter le menu.

-  • La capacité réelle peut être inférieure à la capacité affichée sur l'écran LCD du fait de la capacité occupée par le système du produit.
- En l'absence de support de stockage inséré, aucun élément ne peut être sélectionné. Les éléments concernés apparaissent alors estompés sur le menu.

File No (N° fichier)

Les numéros de fichier sont attribués aux fichiers enregistrés selon leur ordre d'enregistrement.

- 1 Appuyez sur le bouton **MENU** → bouton **Affichage** (|□|)/ **Sous-marin** (☰) → « **Settings** » (Réglage).
- 2 Appuyez sur le bouton **T/W** → « **File No** » (N° fichier) → bouton **OK (REC)**.
- 3 Sélectionnez l'élément de sous-menu souhaité à l'aide du bouton **T/W** → bouton **OK (REC)**.

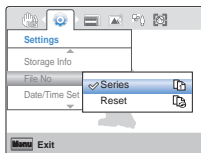

- 4 Appuyez sur le bouton **MENU** pour quitter le menu.

Éléments de sous-menu

- **Series** (Séries): Attribue les numéros de fichier de la séquence même en cas de remplacement de la carte mémoire, à la suite d'un formatage ou après la suppression de tous les fichiers. Le numéro de fichier est réinitialisé à la création d'un nouveau dossier.
- **Reset** (Réinit): Réinitialise le numéro de fichier sur 0001 même à la suite d'un formatage, après la suppression de tous les fichiers ou à l'insertion d'une nouvelle carte mémoire.



Lorsque vous réglez « **File No** » (N° fichier) sur « **Series** » (Séries), chaque fichier se voit attribuer un numéro différent afin d'éviter la duplication des noms de fichier. Cela vous sera fort commode si vous souhaitez gérer vos fichiers sur ordinateur.

Date/Time Set (Régl date/heure)

Réglez la date et l'heure afin que ces informations soient bien enregistrées.

- 1 Appuyez sur le bouton **MENU** → bouton **Affichage** (|□|)/ **Sous-marin** (☰) → « **Settings** » (Réglage).
- 2 Appuyez sur le bouton **T/W** → « **Date/Time Set** » (Régl date/heure) → bouton **OK (REC)**.
- 3 Réglez les valeurs de la date ou de l'heure spécifique en appuyant sur les boutons **T/W**.
 - Appuyez sur le bouton **Sous-marin** (☰) respectivement après avoir réglé chacune des valeurs de date et d'heure. Le curseur se déplace sur la valeur suivante.

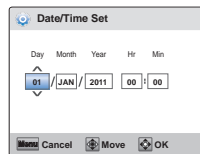

- 4 Une fois le réglage des minutes spécifié, appuyez sur le bouton **OK (REC)**.
 - Le produit quitte l'écran de réglage de la date/heure.

Date/Time Display (Aff. Date/heure)

Vous pouvez régler la date et l'heure à afficher sur l'écran LCD en fonction de l'option sélectionnée.

- Vous devez régler la date et l'heure avant d'utiliser la fonction « **Date/Time Display** » (Aff. Date/heure). → page 24

- 1 Appuyez sur le bouton **MENU** → bouton **Affichage** (I/O)/ **Sous-marin** (🐠) → « **Settings** » (Réglage).
- 2 Appuyez sur le bouton **T/W** → « **Date/Time Display** » (Aff. Date/heure) → bouton **OK (REC)**.
- 3 Sélectionnez l'élément de sous-menu souhaité à l'aide du bouton **T/W** → bouton **OK (REC)**.

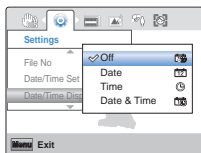

- 4 Appuyez sur le bouton **MENU** pour quitter le menu.
 - La date et l'heure s'affichent sur l'écran LCD en fonction de l'option sélectionnée.

Éléments de sous-menu

- **Off** (Arrêt): La date et l'heure en cours ne s'affichent pas.
- **Date**: Affiche la date actuelle.
- **Time** (heure): Affiche l'heure actuelle.
- **Date & Time** (Date/Heure): Affiche la date et l'heure actuelles.



Le format de date/heure est « **01/JAN/2011 00:00** » dans les conditions suivantes :

- Lorsque la batterie intégrée rechargeable est épuisée.

LCD Brightness (Luminosité LCD)

Vous pouvez régler la luminosité de l'écran LCD pour compenser l'éclairage ambiant.

- 1 Appuyez sur le bouton **MENU** → bouton **Affichage** (I/O)/ **Sous-marin** (🐠) → « **Settings** ».
- 2 Appuyez sur le bouton **T/W** → « **LCD Brightness** » (Luminosité LCD) → bouton **OK (REC)**.
- 3 Sélectionnez l'élément de sous-menu souhaité à l'aide du bouton **T/W** → bouton **OK (REC)**.

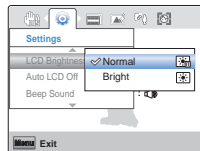

- 4 Appuyez sur le bouton **MENU** pour quitter le menu.

Éléments de sous-menu

- **Normal** : Luminosité normale.
- **Bright** : Éclaircit l'écran LCD.

Auto LCD Off (Arrêt auto LCD)

Pour réduire la consommation d'énergie, le produit baisse automatiquement la luminosité de l'écran LCD lorsque le produit reste inactif pendant un certain temps.

- 1 Appuyez sur le bouton **MENU** → bouton **Affichage (I□I)/ Sous-marin (🌀)** → « **Settings** » (Réglage).
- 2 Appuyez sur le bouton **T/W** → « **Auto LCD Off** » (Arrêt auto LCD) → bouton **OK (REC)**.
- 3 Sélectionnez l'élément de sous-menu souhaité à l'aide du bouton **T/W** → bouton **OK (REC)**.

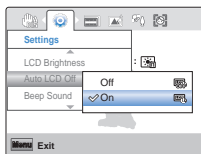

- 4 Appuyez sur le bouton **MENU** pour quitter le menu.

Éléments de sous-menu

- **Off (Arrêt)**: Désactive la fonction.
- **On (Marche)**: En l'absence d'opération pendant un certain temps en mode VLLE ou durant l'enregistrement, le produit réduit la consommation d'énergie en baissant automatiquement la luminosité de l'écran LCD.



- Lorsque la fonction « **Auto LCD Off** » (Arrêt auto LCD) est activée, vous pouvez appuyer sur un bouton quelconque du produit pour régler la luminosité de l'écran LCD sur la valeur normale.
- L'option Auto LCD Off (Arrêt auto LCD) est désactivée dans les cas suivants :
 - Si la prise USB intégrée du produit est reliée à l'ordinateur

Beep Sound (Signal sonore)

Vous pouvez activer ou désactiver le signal sonore. Si un signal retentit lors d'une opération liée aux réglages de menu, le réglage concerné sera activé.

- 1 Appuyez sur le bouton **MENU** → bouton **Affichage (I□I)/ Sous-marin (🌀)** → « **Settings** » (Réglage).
- 2 Appuyez sur le bouton **T/W** → « **Beep Sound** » (Signal sonore) → bouton **OK (REC)**.
- 3 Sélectionnez l'élément de sous-menu souhaité à l'aide du bouton **T/W** → bouton **OK (REC)**.

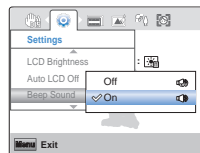

- 4 Appuyez sur le bouton **MENU** pour quitter le menu.

Éléments de sous-menu

- **Off (Arrêt)**: Désactive la fonction.
- **On (Marche)**: Lorsque cette fonction est activée, un signal sonore retentit à chaque fois que vous appuyez sur une touche.



- Lorsque le signal sonore est désactivé, le son de la mise sous/hors tension l'est également :
 - Le signal sonore est désactivé pendant l'enregistrement ou la lecture.
 - Lorsque le produit dispose d'une connexion par câble. (Mini-câble HDMI)

Shutter Sound (Son obturateur)

Vous pouvez activer ou désactiver le bruit de l'obturateur.

- 1 Appuyez sur le bouton **MENU** → bouton **Affichage (I/OI)/ Sous-marin (🐠)** → « **Settings** » (Réglage).
- 2 Appuyez sur le bouton **T/W** → « **Shutter Sound** » (Son obturateur) → bouton **OK (REC)**.
- 3 Sélectionnez l'élément de sous-menu souhaité à l'aide du bouton **T/W** → bouton **OK (REC)**.

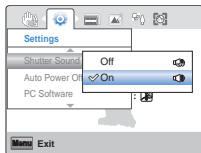

- 4 Appuyez sur le bouton **MENU** pour quitter le menu.

Éléments de sous-menu

- **Off (Arrêt)**: Désactive la fonction.
- **On (Marche)**: Le son de l'obturateur retentit à chaque fois que vous appuyez sur le bouton **OK (REC)** en mode Enregistrement photo.

Auto Power Off (Arrêt automatique)

Pour économiser la batterie, vous pouvez activer la fonction « **Auto Power Off** » (Arrêt automatique), qui permet d'éteindre le produit lorsque celui-ci n'est pas utilisé pendant un certain temps.

- 1 Appuyez sur le bouton **MENU** → bouton **Affichage (I/OI)/ Sous-marin (🐠)** → « **Settings** » (Réglage).
- 2 Appuyez sur le bouton **T/W** → « **Auto Power Off** » (Arrêt automatique) → bouton **OK (REC)**.
- 3 Sélectionnez l'élément de sous-menu souhaité à l'aide du bouton **T/W** → bouton **OK (REC)**.

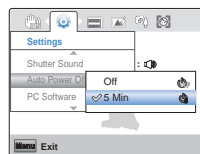

- 4 Appuyez sur le bouton **MENU** pour quitter le menu.

Éléments de sous-menu

- **Off (Arrêt)**: Le produit ne s'éteint pas automatiquement.
- **5 Min (5 min)**: A des fins d'économie d'énergie, le produit s'éteint automatiquement au bout de 5 minutes d'inactivité en mode Veille sur l'index des vignettes.



- La fonction Arrêt automatique est inopérante dans les conditions suivantes :
 - En cas de connexion d'un câble d'alimentation (adaptateur d'alimentation CA, prise USB intégrée).
 - Si la prise USB intégrée du produit est reliée à l'ordinateur
- Pour faire fonctionner le produit à nouveau, appuyez sur le bouton **Alimentation (🔌)**.

PC Software (Logiciel PC)

Si vous activez l'option Logiciel PC, vous pourrez simplement utiliser celle-ci en reliant la prise USB intégrée du produit à l'ordinateur. Vous pouvez télécharger les images vidéo et photo stockées sur le produit vers le disque dur de votre ordinateur. Il est également possible de modifier des fichiers vidéo/photo à l'aide de PC software.

- 1 Appuyez sur le bouton **MENU** → bouton **Affichage (I/O)/Sous-marin (🐠)** → « **Settings** » (Réglage).
- 2 Appuyez sur le bouton **T/W** → « **PC Software** » (Logiciel PC) → bouton **OK (REC)**.
- 3 Sélectionnez l'élément de sous-menu souhaité à l'aide du bouton **T/W** → bouton **OK (REC)**.

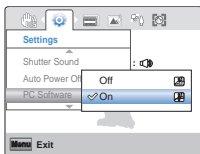

- 4 Appuyez sur le bouton **MENU** pour quitter le menu.

Éléments de sous-menu

- **Off (Arrêt):** Désactive la fonction.
- **On (Marche):** Vous pouvez simplement utiliser le logiciel PC en branchant le câble USB entre le produit et votre ordinateur.

 La fonction Logiciel PC est uniquement prise en charge sur le système d'exploitation Windows.

Format (Formatage)

La fonction de formatage efface complètement l'ensemble des fichiers et des options contenus sur le support de stockage, y compris les fichiers protégés. Vous pouvez aussi utiliser cette fonction pour corriger tout éventuel problème sur le support de stockage.

 Insérez la carte mémoire. → page 29

- 1 Appuyez sur le bouton **MENU** → bouton **Affichage (I/O)/Sous-marin (🐠)** → « **Settings** » (Réglage).
- 2 Appuyez sur le bouton **T/W** → « **Format** » (Formatage) → bouton **OK (REC)**.

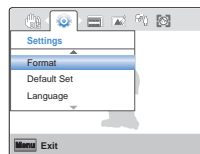

- 3 Sélectionnez « **Yes** » (Oui) à l'aide des boutons **Affichage (I/O)/Sous-marin (🐠)** → bouton **OK (REC)**.



- Durant le formatage, ne retirez pas le support d'enregistrement et n'exécutez aucune autre opération (de type mise hors tension de l'appareil, par exemple). Le support de stockage pourra être corrompu si la batterie s'épuise durant le formatage.



- **Ne formatez pas le support de stockage sur l'ordinateur ou tout autre appareil.** Assurez-vous de formater le support de stockage sur ce produit.
- En l'absence de support de stockage inséré, aucune sélection ne peut aboutir. Les éléments concernés apparaissent alors estompés sur le menu.
- Il est toutefois nécessaire de formater les supports de stockage préalablement utilisés et les cartes mémoire nouvellement achetées avant de les utiliser sur le produit. Ceci induit des vitesses de transfert et de fonctionnement stables durant l'accès au support d'enregistrement.
- Notez cependant que la totalité des fichiers et des données, notamment les fichiers protégés, seront supprimés à l'issue de l'opération.

Default Set (Réglage défaut)

Vous avez la possibilité de réinitialiser le produit sur ses réglages par défaut (spécifiés en usine).

- 1 Appuyez sur le bouton **MENU** → bouton **Affichage** (|□|)/**Sous-marin** (🐡) → « **Settings** » (Réglage).
- 2 Appuyez sur le bouton **T/W** → « **Default Set** » (Réglage défaut) → bouton **OK (REC)**.

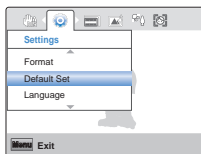

- 3 Sélectionnez « **Yes** » (Oui) à l'aide des boutons **Affichage** (|□|)/**Sous-marin** (🐡) → bouton **OK (REC)**.
 - Sélectionnez « **No** » (Non) pour annuler le réglage par défaut.
 - Tous les réglages sont initialisés sur leur valeur par défaut.



- Une fois le produit réinitialisé sur ses valeurs d'origine, réglez les options « **Date/Time Set** » (Régl date/heure). ➔ page 24
- Ne mettez pas l'appareil hors tension pendant que vous le réinitialisez sur ses réglages par défaut.
- La fonction « **Default Set** » (Réglage défaut) n'affecte pas les fichiers enregistrés sur le support de stockage.

Language

Vous avez la possibilité de choisir la langue d'affichage des menus et des messages. ➔ page 28

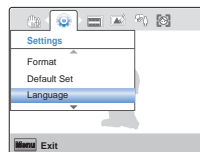

Langues prises en charge

English	한국어	Français	Deutsch	Italiano
Español	Português	Русский	中文	ایرانی

Connexion à un téléviseur

CONNEXION A UN TÉLÉVISEUR HAUTE DÉFINITION

Vous pouvez profiter de vidéos de qualité haute définition (HD), enregistrées en résolution HD à l'aide de la télévision haute définition dans les meilleures conditions. Ce produit prend en charge la sortie HDMI pour fournir un transfert de vidéo haute définition.



- Vérifiez s'il existe une prise d'entrée HDMI sur votre téléviseur.
- Insérez la carte mémoire. ➔ page 29

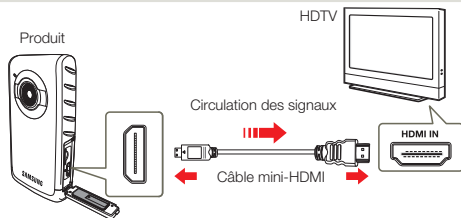

Connexion du produit à une entrée HDMI de téléviseur

- 1 Mettez le produit sous tension.
 - Si vous n'allumez pas le produit en premier, celui-ci ne reconnaîtra pas forcément le téléviseur connecté.
- 2 Raccordez le produit au téléviseur à l'aide d'un câble mini-HDMI.
 - Le câble mini-HDMI est vendu séparément.
- 3 Réglez le sélecteur d'entrée du téléviseur pour permettre à ce dernier de reconnaître le produit connecté.
 - Reportez-vous au guide d'utilisation du téléviseur pour plus de détails sur la sélection de l'entrée.
- 4 Lorsque vous connectez le produit à un téléviseur, l'écran LCD du produit s'éteint et les images enregistrées par le produit apparaissent au format de vignettes sur le téléviseur.
 - Pour la lecture de vidéos et de photos, reportez-vous aux pages 40 et 43.

VISIONNAGE SUR UN ÉCRAN DE TÉLÉVISION

L'apparence de l'image dépend du format de l'écran du téléviseur

Format d'enregistrement	Format sur téléviseur grand écran (16:9)	Format sur téléviseur 4:3
Images enregistrées en 16:9		
Images enregistrées en 4:3		



- Lorsque vous connectez le produit à un téléviseur avec un câble mini HDMI, le produit bascule vers le mode de lecture et lorsque vous déconnectez le produit de la télévision, le produit bascule vers l'index de vignettes.
- Ce produit ne prend en charge que le câble Mini HDMI (C-A).
- La prise HDMI sur le produit est fournie pour la sortie uniquement.
- Branchez uniquement le câble HDMI 1.3 à la prise HDMI du produit. Si le produit est connecté à l'aide d'autres types de câbles HDMI, l'affichage à l'écran pourra ne pas fonctionner.
- Lorsque le produit est relié à un téléviseur, vous ne pouvez pas contrôler le volume du téléviseur à partir du produit.
- Réglez le volume sonore sur un niveau moyen. Si le volume est trop élevé, les informations relatives à la vidéo pourront comporter du bruit.

Utilisation de l'appareil avec un ordinateur Windows

TOUT CE QUE VOUS POUVEZ FAIRE AVEC UN ORDINATEUR WINDOWS

Vous pouvez profiter des opérations suivantes en reliant votre produit à votre ordinateur Windows via la prise USB intégrée.

Fonctions principales

- En utilisant le logiciel éditeur Intelli-Studio intégré à votre produit, vous avez la possibilité d'exécuter les opérations suivantes :
 - Lecture de vidéos ou de photos enregistrées.
 - Modification de vidéos ou de photos enregistrées.
 - Chargement de vidéos et photos enregistrées sur Youtube, Flickr, FaceBook, etc.
- Vous pouvez transférer ou copier sur l'ordinateur les fichiers (vidéos et photos) sauvegardés sur le support de stockage.

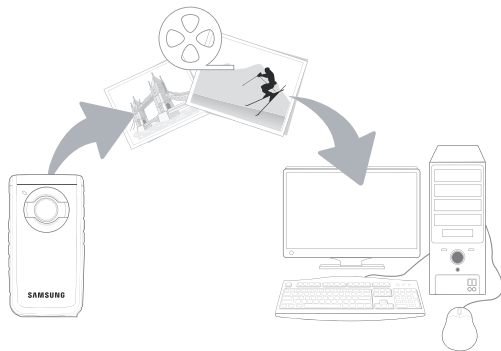

Configuration système

Les conditions suivantes doivent être remplies pour utiliser le logiciel éditeur intégré (Intelli-Studio):

Élément	Configuration requise
Système d'exploitation	Microsoft Windows XP SP2, Windows Vista ou Windows 7
Processeur	Intel® Core 2 Duo® 1,66 GHz minimum recommandé AMD Athlon™ X2 Dual-Core 2,2 GHz minimum recommandé (Notebook: Intel Core2 Duo 2,2GHz ou AMD Athlon X2 Dual-Core 2,6GHz ou minimum recommandé)
RAM	1 Go minimum recommandé
Carte vidéo	NVIDIA Geforce 8500 ou supérieure, série ATI Radeon HD 2600 ou supérieure
Affichage	1024 x 768, couleur 16 bits minimum (1280 x 1024, couleur 32 bits recommandé)
USB	USB 2.0
Direct X	DirectX 9.0c ou version ultérieure
Carte mémoire	Micro carte SDHC de classe 6 ou supérieure



- Les configurations système mentionnées ci-dessus sont recommandées. Cependant, il n'est pas garanti que les opérations soient effectuées correctement, même sur des systèmes répondant aux exigences.
- Sur un ordinateur plus lent que ce qui est recommandé, la lecture vidéo risque de sauter des images et de fonctionner de manière imprévue.
- Lorsque la version de DirectX sur votre ordinateur est antérieure à 9.0c, il faut installer le programme avec la version 9.0c ou une version ultérieure.
- Il est recommandé de transférer les données de vidéo enregistrées vers l'ordinateur avant de lire ou d'éditer les données vidéo.
- Pour cela, un portable nécessite des exigences de système supérieures à celles d'un ordinateur de bureau.
- Intelli-studio est incompatible avec le système Mac OS.

UTILISATION DU PROGRAMME Intelli-studio

Intelli-studio est un programme intégré qui vous permet de lire et d'éditer les fichiers. Vous pouvez télécharger les fichiers vers des sites Web tels que YouTube ou Flickr.

Étape 1. Raccordement du câble USB

- 1 Réglez « **PC Software** » (Logiciel PC) sur « **On** » (Marche).
➔ page 62
 - Les réglages de menu par défaut sont définis comme ci-dessus.
- 2 Connectez la prise USB intégrée du produit au port USB de l'ordinateur.
 - Un nouvel écran de veille apparaît avec la fenêtre principale d'Intelli-studio. En l'absence de nouveau fichier, la fenêtre déroulante permettant d'enregistrer de nouveaux fichiers n'apparaît pas.
 - En fonction de votre type d'ordinateur, la fenêtre correspondant au disque amovible peut ou non apparaître.

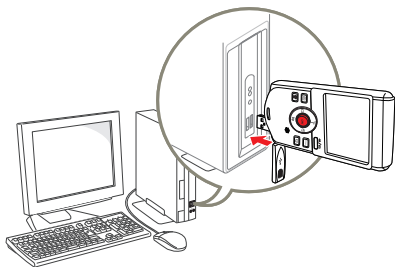

- 3 Cliquez sur « **Yes** » (Oui). La procédure de chargement est alors terminée et la fenêtre contextuelle suivante apparaît. Cliquez sur « **Yes** » (Oui) pour confirmer.
 - Si vous ne voulez enregistrer de nouveau fichier, sélectionnez « **No** » (Non).

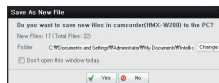

Débranchement du câble USB

Une fois le transfert de données terminé, veuillez à débrancher le câble comme suit :



1. Cliquez sur l'icône « **Safely Remove Hardware** » sur la barre des tâches.
2. Sélectionnez « **USB Mass Storage Device** », puis cliquez sur « **Stop** ».
3. Si la fenêtre « **Stop a Hardware device** » apparaît, cliquez sur « **OK** ».
4. Débranchez le câble USB du produit et de l'ordinateur.

- Vérifiez la direction d'insertion de la prise USB avant de l'insérer.
- Lorsque la prise USB intégrée est branchée, la mise sous/hors tension du produit provoque des dysfonctionnements sur l'ordinateur.
- Si vous déconnectez la prise USB intégrée de l'ordinateur ou du produit pendant le transfert de données, ce dernier s'interrompt et les données risquent d'être endommagées.
- Si vous branchez la prise USB intégrée sur un ordinateur via un hub USB ou si vous reliez simultanément la prise USB intégrée à d'autres appareils USB, le produit pourra ne pas fonctionner correctement. Si cela se produit, retirez tous les périphériques USB de l'ordinateur et reconnectez le produit.
- Selon le type d'ordinateur utilisé, le programme Intelli-studio peut ne pas s'exécuter automatiquement. Le cas échéant, ouvrez le lecteur de CD-ROM contenant le programme Intelli-studio sous Poste de travail et exécutez !Studio.exe.
- Le produit sera désactivé si sa prise USB n'est pas reliée au port USB de l'ordinateur.

Étape 2. À propos de la fenêtre principale de l'application Intelli-Studio

Au démarrage de l'application Intelli-Studio, des vignettes de vidéos et de photos s'affichent dans la fenêtre principale.



- Si vous installez Intelli-studio sur votre ordinateur, vous pourrez démarrer le programme plus rapidement. Pour installer ce programme, sélectionnez « **Tool** » (Outil) → « **Install Intelli-studio on PC** » (Installer Intelli-studio sur l'ordinateur).
- Si vous installez la version complète du logiciel Intelli-studio, vous pourrez utiliser différentes fonctions. Commencez l'installation en cliquant sur « **Web Support** » (Assistance internet) → « **Update Intelli-studio** » (Mettre à jour Intelli-studio) → « **Start Update** » (Lancer mise à jour).
- Il est possible de mettre à jour le micrologiciel de l'appareil en sélectionnant « **Web Support** » (Assistance internet) → « **Upgrade firmware for the connected device** » (Mettre à jour le micrologiciel du périphérique connecté) depuis la barre d'outils de l'application.
- Le programme Intelli-studio intégré au produit est destiné à une utilisation personnelle. Il ne peut servir à des applications de précision ou des productions industrielles. Pour ce type d'applications, nous vous conseillons de recourir à des logiciels éditeurs conçus pour un usage professionnel.



Pour les détails, sélectionnez « **Help** » (Aide) → « **Help** » (Aide) sur l'écran d'Intelli-studio.

N°	Description
1	Éléments de menu
2	Affiche les fichiers contenus dans le dossier sélectionné.
3	Permet de basculer en mode Édition photo.
4	Permet de basculer en mode Édition vidéo.
5	Permet de basculer en mode Partage.
6	Agrandit ou réduit les vignettes dans la liste.
7	Sélectionne un type de fichier.
8	Affiche les vidéos et les photos du dossier sélectionné sur l'ordinateur.
9	Affiche ou masque les vidéos et les photos de l'appareil connecté.
10	Affiche les vidéos et les photos du dossier sélectionné sur l'appareil.
11	Affiche les fichiers au format de vignette ou sur une carte.
12	Permet de parcourir les dossiers de l'appareil connecté.
13	Permet de parcourir les dossiers stockés sur l'ordinateur.
14	Accède au dossier précédent ou suivant.
15	Imprime les fichiers, affiche les fichiers sur une carte, stocke les fichiers dans le Gestionnaire de contenus ou enregistre les visages.

Étape 3. Lecture de vidéos ou de photos

Vous pouvez correctement lire les enregistrements à l'aide de l'application Intelli-Studio.

- 1 Sous Intelli-studio, cliquez sur le dossier souhaité pour afficher vos enregistrements.
 - Les vignettes vidéo ou photo apparaissent à l'écran, selon la source sélectionnée.
- 2 Sélectionnez la vidéo ou la photo que vous souhaitez lire.
 - Vous pouvez vérifier les informations de fichier en déplaçant la souris sur le fichier.
 - Cliquez sur la vignette vidéo une seule fois pour lancer la lecture de la vidéo à l'intérieur du cadre de la vignette, ce qui vous permet de rechercher facilement la vidéo souhaitée.
- 3 Sélectionnez la vidéo ou la photo que vous souhaitez lire, puis double-cliquez dessus pour lancer sa lecture.
 - La lecture démarre et les commandes de lecture apparaissent.



Les formats de fichier suivants sont pris en charge sous Intelli-studio :

- Formats vidéo : MP4 (Vidéo : H.264, Audio : AAC), WMV (WMV 7/8/9)
- Formats photo : JPG, GIF, BMP, PNG, TIFF

Étape 4. Édition de vidéos ou de photos

Intelli-Studio vous permet de modifier les vidéos et les photos de différentes manières. (Modifier taille, Réglage affiné, Effet image, Insérer cadre, etc.)

Avant d'éditer une vidéo ou une photo dans Intelli-studio, sauvegardez le fichier vidéo ou photo concerné en le copiant sur votre ordinateur via le Poste de travail ou Windows Explorer.

- 1 Choisissez les vidéos ou les photos que vous souhaitez éditer.
- 2 Cliquez sur « **Movie Edit** » (Modif vidéo) (🎬) ou « **Photo Edit** » (Modif photo) (🖼️) selon le fichier sélectionné dans le navigateur d'Intelli-studio.
 - Le fichier sélectionné apparaît dans la fenêtre d'édition.
- 3 Modifiez une vidéo ou une photo à l'aide de différentes fonctions d'édition.

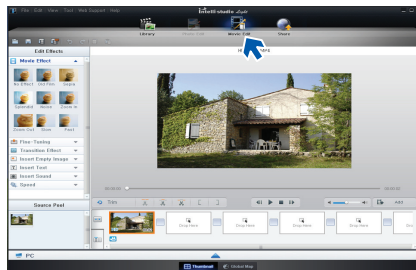

Étape 5. Partage en ligne des images vidéo/photo

Partagez vos contenus avec le monde entier, en téléchargeant photos, diaporamas et vidéos directement sur un site Web à l'aide d'un simple clic.

- 1 Sélectionnez la vidéo ou la photo que vous souhaitez partager.
- 2 Cliquez sur « **Share** » (Partage)  dans le navigateur.
 - Le fichier sélectionné apparaît dans la fenêtre de partage.

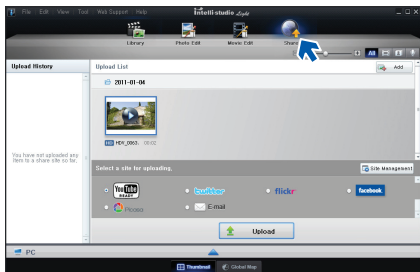

- 3 Cliquez le site Web sur lequel vous voulez charger les fichiers.
 - Vous pouvez choisir « YouTube », « twitter », « Flickr », « Facebook », « Picasa », « Email » ou le site Web spécifique que vous souhaitez utiliser pour la gestion de votre site.

- 4 Cliquez sur « **Upload** » pour lancer le chargement.
 - Une fenêtre contextuelle apparaît pour ouvrir le site sélectionné dans le navigateur Web ou pour vous demander votre identifiant et votre mot de passe.

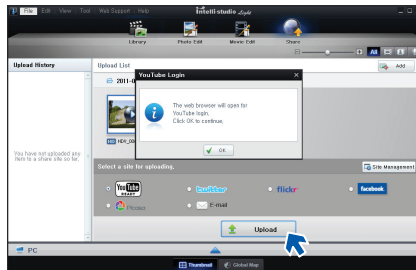

- 5 Entrez votre ID et le mot de passe pour y accéder.
 - L'accès au contenu de sites Web peut être limité, selon l'environnement d'accès Internet dont vous disposez.



La durée d'enregistrement et la capacité de mémoire disponible pour télécharger les vidéos peuvent être modifiées en fonction de la politique du site Web concerné.

Chargement direct de vos vidéos sur YouTube!

Le bouton Partage (📶) d'accès immédiat vous permet de partager directement vos vidéos en les chargeant sur YouTube. Il vous suffit d'appuyer sur le bouton Partage (📶) pendant que le produit est connecté à un ordinateur Windows à l'aide de la prise USB intégrée.

ETAPE 1

Sur le produit, sélectionnez une vidéo que vous souhaitez charger dans l'affichage de l'index des vignettes vidéo, puis appuyez sur le bouton Partage (📶). ➔ page 55 Répétez l'opération pour toutes les vidéos que vous souhaitez charger.

- Le symbole Partage (📶) s'affiche sur les vidéos sélectionnées.

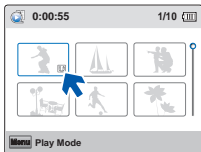

ETAPE 2

Connectez la prise USB intégrée du produit au port USB de l'ordinateur.

- Le logiciel Intelli-studio s'exécute automatiquement une fois que le produit est relié à l'ordinateur (à condition de spécifier l'option « PC Software: On » (Logiciel PC: Marche)).

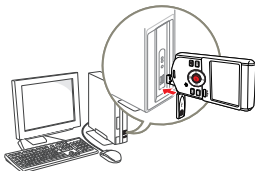

ETAPE 3

Appuyez sur le bouton Partage (📶) alors que le produit est relié à l'ordinateur.

- Les vidéos sélectionnées marquées du symbole Partage s'affichent sous l'écran Partage.
- Cliquez sur « Yes » (Oui) pour lancer le chargement.
- Si vous souhaitez effectuer le chargement directement, sans afficher une fenêtre contextuelle de partage, cochez l'option « Intelli-studio n'affiche pas de liste de fichiers marqués du symbole de partage sur le périphérique connecté ».

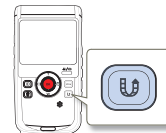

- Vous ne pourrez utiliser le bouton Partage (📶) que si Intelli-studio est en cours d'exécution.
- Lors de son chargement sur le site de YouTube, la vidéo sélectionnée est convertie en un format exécutable sur YouTube avant d'être chargée. Le temps requis pour le chargement peut varier selon les conditions de l'utilisateur, notamment en termes de performances d'ordinateur et de réseau.
- Le succès du chargement n'est pas garanti dans tous les environnements et cette fonction risque d'être désactivée en cas de futures modifications sur le serveur de YouTube.
- Pour obtenir de plus amples informations sur YouTube, visitez le site Web de YouTube, à l'adresse suivante : <http://www.youtube.com/>
- La fonctionnalité de chargement sur YouTube disponible sur ce produit est fournie sous licence de YouTube LLC. La présence sur ce produit de la fonctionnalité de chargement sur YouTube ne constitue en aucun cas une recommandation publicitaire du produit par YouTube LLC.
- Si vous ne disposez pas d'un compte sur le site Web indiqué, vous pourrez vous y enregistrer d'abord avant de procéder à la demande d'autorisation.
- Selon la politique de YouTube, le chargement de vidéo en direct peut ne pas être disponible dans votre pays ou région.

UTILISATION DU PRODUIT COMME PÉRIPHÉRIQUE DE STOCKAGE AMOVIBLE

Vous pouvez transférer ou copier des données enregistrées sur un ordinateur Windows en connectant le câble USB au produit.

Affichage du contenu du support de stockage

- 1 Vérifiez le réglage des options « **PC Software: Off** » (Logiciel PC: Arrêt) ➔ page 62
- 2 Insérez la carte mémoire. ➔ page 29
- 3 Connectez la prise USB intégrée du produit au port USB de l'ordinateur. ➔ page 66
 - Les fenêtres « Disque amovible » ou « Samsung » apparaissent à l'écran après un court moment.
 - Sélectionnez « Ouvrir les dossiers avec Windows Explorer pour visionner les fichiers » puis cliquez sur « OK ».

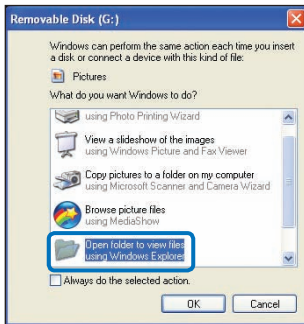

- 4 Les dossiers contenus sur le support de stockage s'affichent.
 - Les différents types de fichiers sont stockés dans des dossiers séparés.

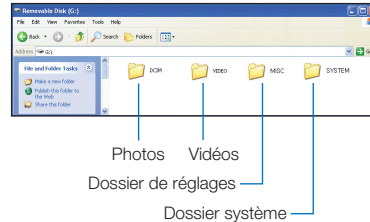

- 5 Sélectionnez le dossier à copier, puis déplacez-le par un glisser-déposer dans le dossier de destination.
 - Le dossier est copié depuis le support de stockage sur l'ordinateur.



- Si la fenêtre « Disque amovible » n'apparaît pas, vérifiez la connexion (➔ page 66) ou recommencez les étapes 1 et 3. Si le disque amovible ne s'affiche pas automatiquement, ouvrez le dossier du disque amovible à partir du Poste de travail.
- Si le disque dur du produit connecté ne s'ouvre pas ou que le menu contextuel qui apparaît lorsque vous cliquez sur le bouton droit de la souris (ouvrir ou parcourir) s'affiche avec des ruptures, votre ordinateur est suspecté d'être contaminé par le virus Autorun. Il est recommandé de mettre à jour l'antivirus à l'aide de sa version la plus récente.
- Le produit sera désactivé si sa prise USB n'est pas reliée au port USB de l'ordinateur.

Utilisation de l'appareil avec un ordinateur Windows

Organisation des dossiers et des fichiers sur le support de stockage

- La structure du dossier et du fichier du support de stockage se présente comme suit :
- La désignation des fichiers suit la convention DCF (règle de conception pour le système de fichiers d'appareils photo).

Fichier vidéo (H.264) ①

- Les vidéos de qualité HD sont au format HDV_####.MP4.
- Le nom de format d'une vidéo enregistrée à l'aide de la fonction Filtre intelligent est du type SDV_###.MP4.
- Le numéro de fichier est automatiquement incrémenté lorsqu'un nouveau fichier vidéo est créé.
- Au-delà de 9,999 fichiers, un nouveau dossier est créé. Un même dossier peut contenir jusqu'à 9,999 fichiers.
- Les noms de dossier sont attribués selon la progression 100VIDEO, 101VIDEO et ainsi de suite. Le nombre maximum de dossiers est de 999 unités.
- Il est possible de créer un total de 9,999 fichiers sur un support de stockage en utilisant le produit.

Fichier photo ②

- Comme pour les fichiers vidéo, le numéro de fichier augmente automatiquement d'une unité lorsqu'un nouveau fichier photo est créé.
- Les photos sont au format SAM_####.JPG.
- Les noms de dossier sont attribués selon la progression 100PHOTO, 101PHOTO et ainsi de suite.

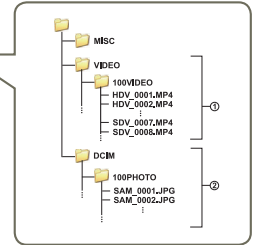
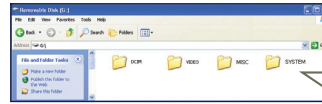

Format de fichier

Fichiers vidéo

- Les fichiers vidéo sont compressés au format H.264. L'extension de fichier est de type « .MP4 ».
- Reportez-vous à la page 47 pour la résolution vidéo.

Fichiers photo

- Les images sont compressées au format JPEG (Joint Photographic Experts Group). L'extension du fichier est de type « .JPG ».
- Reportez-vous à la page 47 pour la résolution photo.



Le nom du fichier vidéo enregistré par le produit ne doit pas être modifié car la lecture du fichier par le produit nécessite l'utilisation du dossier d'origine et le respect de l'attribution de nom conventionnelle.

Dépannage

Avant de contacter le centre de service technique agréé Samsung, effectuez les vérifications élémentaires suivantes : vous pourrez ainsi vous épargner un appel inutile.





INDICATIONS ET MESSAGES D'AVERTISSEMENT

Certains problèmes risquent de se poser pour les raisons indiquées ci-dessous. Vérifiez les informations disponibles et adoptez les mesures correctrices requises.



Batterie

Message	icône	Indique que...	Action
Low Battery (Batterie faible)	-	La batterie est presque entièrement déchargée.	<ul style="list-style-type: none">• Chargez-la en reliant le produit à un ordinateur via la prise USB intégrée au produit.

Support de stockage

Message	icône	Indique que...	Action
Insert Card (Insérer carte)		Aucune carte mémoire n'est insérée dans le logement prévu à cet effet.	<ul style="list-style-type: none">• Insérez une carte mémoire.
Card Full (Carte pleine)		Il n'y a pas suffisamment d'espace libre pour effectuer un enregistrement sur la carte mémoire.	<ul style="list-style-type: none">• Supprimez les fichiers inutiles stockés sur la carte mémoire.• Sauvegardez les fichiers sur un ordinateur ou un autre support de stockage puis supprimez les fichiers d'origine.• Remplacez la carte par une autre carte mémoire ayant suffisamment d'espace libre.
Card Error (Erreur carte)		La carte mémoire présente un dysfonctionnement et ne peut pas être reconnue.	<ul style="list-style-type: none">• Remplacez la carte mémoire.
Not Formatted (Formatez!)		La carte mémoire n'est pas formatée.	<ul style="list-style-type: none">• Formatez la carte mémoire sur le produit.

Support de stockage

Message	icône	Indique que...	Action
Not Supported Format (Erreur fichier)		La carte mémoire peut avoir été formatée sur un autre périphérique et comporter encore des images rémanentes.	<ul style="list-style-type: none"> Ce produit ne lit pas ces fichiers car il ne prend pas en charge le formatage de la carte mémoire utilisée. Formatez la carte mémoire ou la nouvelle carte avant de l'utiliser pour effectuer des enregistrements sur le produit.
Not Supported Card (Carte non pris en charge)		La carte mémoire n'est pas prise en charge sur ce produit.	<ul style="list-style-type: none"> Remplacez la carte mémoire par la carte recommandée.
Low Speed Card. Please record at a lower resolution. (Vitesse écriture carte lente. Sélectionnez résolution enregistrement inférieure.)	-	La carte mémoire n'est pas suffisamment performante pour l'enregistrement.	<ul style="list-style-type: none"> Enregistrez la vidéo à une résolution inférieure. Remplacez la carte mémoire.

Enregistrement

Message	icône	Indique que...	Action
Write Error (Erreur écriture)	-	Certains problèmes sont survenus lors de l'écriture des données sur le support de stockage.	<ul style="list-style-type: none"> Mettez le produit hors puis sous tension pour la récupération des données. En cas d'échec de récupération de fichier, formatez le support de stockage via les menus après avoir sauvegardé les fichiers importants sur un ordinateur ou un autre support de stockage.
The number of video files is full. Cannot record video. (Nbre max de vidéos atteint. Enreg impossible.)	-	Il est possible de stocker 9,999 fichiers vidéo.	<ul style="list-style-type: none"> Supprimez les fichiers inutiles du support de stockage. Sauvegardez les fichiers sur votre ordinateur ou un autre support de stockage puis supprimez les fichiers d'origine. Remplacez la carte par une autre carte ayant suffisamment d'espace libre. Spécifiez le réglage « File No » (N° fichier) sur « Reset » (Réinit). Formatez le support de stockage.

Enregistrement

Message	icône	Indique que...	Action
The number of photo files is full. Cannot take a photo. (Nbre max fich photo atteint. Prise photo impossible.)	-	Il est possible de stocker 9,999 fichiers photo.	<ul style="list-style-type: none"> • Supprimez les fichiers inutiles du support de stockage. • Sauvegardez les fichiers sur votre ordinateur ou un autre support de stockage puis supprimez les fichiers d'origine. • Remplacez la carte par une autre carte ayant suffisamment d'espace libre. • Spécifiez le réglage « File No » (N° fichier) sur « Reset » (Réinit). • Formatez le support de stockage.
File number is full. Cannot record video. (Nb fich max atteint. Imp enreg vidéo.)	-	Les numéros de dossier et de fichier attribuables sont épuisés, vous ne pouvez plus effectuer d'enregistrement.	<ul style="list-style-type: none"> • Réglez l'option « File No » (N° fichier) sur « Reset » (Réinit) et formatez le support de stockage. Pensez à sauvegarder vos fichiers importants avant le formatage.
File number is full. Cannot take a photo. (Nb fich max atteint. Imp prendre photo.)	-	Les numéros de dossier et de fichier attribuables sont épuisés, vous ne pouvez plus effectuer d'enregistrement.	<ul style="list-style-type: none"> • Réglez l'option « File No » (N° fichier) sur « Reset » (Réinit) et formatez le support de stockage. Pensez à sauvegarder vos fichiers importants avant le formatage.

Lecture

Message	icône	Indique que...	Action
Read Error (Erreur lect)	-	Certains problèmes sont survenus durant la lecture de données à partir du support de stockage.	<ul style="list-style-type: none"> • Formatez le support de stockage via les menus après avoir sauvegardé les fichiers importants sur un ordinateur ou un autre périphérique de stockage.

Manipulation sous l'eau

Message	icône	Indique que...	Action
Ensure that the USB and card covers are closed before shooting under water. (Assurez-vous que le cache du compartiment de la carte et le cache de la prise USB sont hermétiquement fermés avant de filmer sous l'eau.)	-	Le produit bascule vers le mode Sous-marin.	<ul style="list-style-type: none"> • Assurez-vous de fermer et verrouiller le cache du compartiment de la carte mémoire/prise HDMI et le cache du compartiment de la prise USB lorsque vous utilisez le produit sous l'eau. ↪page ii • Pour désactiver le mode Sous-marin, appuyez sur le bouton Sous-marin (🌊).

PROBLÈMES ET SOLUTIONS

Si ces instructions n'apportent aucune solution à votre problème, contactez le Centre de service technique agréé Samsung le plus proche.

Alimentation

Problème	Explication/solution
Le produit ne s'allume pas.	<ul style="list-style-type: none"> La batterie insérée peut être déchargée. Chargez la batterie.
L'appareil s'éteint automatiquement.	<ul style="list-style-type: none"> L'option « Auto Power off » (Arrêt automatique) est-elle réglée sur « 5 Min » (5 min)? Si aucun bouton n'est activé pendant environ 5 minutes, le produit s'éteindra automatiquement (« Auto Power off » (Arrêt automatique)). Pour désactiver cette option, changez le réglage de la fonction « Auto Power off » (Arrêt automatique) en le spécifiant sur « Off » (Arrêt). ➔page 61 La batterie est presque morte. Rechargez la batterie.
Impossible d'éteindre l'appareil.	<ul style="list-style-type: none"> Débranchez la prise USB intégrée et reconnectez la source d'alimentation au produit avant de l'allumer. Appuyez sur le bouton Réinitialisation. ➔page 16
La batterie se décharge rapidement.	<ul style="list-style-type: none"> La température est trop basse. La batterie n'est pas complètement chargée. Chargez la batterie à nouveau. La batterie a atteint la fin de sa durée de vie et ne peut plus être rechargée. Contactez votre revendeur Samsung le plus proche.

Affichage

Problème	Explication/solution
Le moniteur du téléviseur ou l'écran LCD affichent des images déformées ou des rayures en haut, en bas, à gauche ou à droite de l'écran.	<ul style="list-style-type: none"> Cela se produit lorsque vous enregistrez ou lisez une vidéo au format 16:9 sur un téléviseur au format 4:3 ou l'inverse. Reportez-vous aux caractéristiques de l'écran pour plus de détails. ➔page 64
Une indication inconnue s'affiche à l'écran LCD.	<ul style="list-style-type: none"> Une indication ou un message d'avertissement apparaît à l'écran. ➔pages 73–75
Une image rémanente demeure à l'écran LCD.	<ul style="list-style-type: none"> Ceci se produit lorsque vous débranchez la prise USB intégrée avant de mettre l'appareil hors tension.
L'image de l'écran LCD est sombre.	<ul style="list-style-type: none"> La lumière ambiante est trop forte. Réglez la luminosité de l'écran LCD. ➔page 59

Enregistrement

Problème	Explication/solution
Le fait d'appuyer sur le bouton OK (REC) ne lance pas l'enregistrement.	<ul style="list-style-type: none"> Appuyez sur le bouton Mode (📹/📷) pour spécifier le mode Enregistrement vidéo ou Enregistrement photo. ➔ page 25 Espace mémoire insuffisant pour effectuer un enregistrement sur le support de stockage. La température interne du produit est inhabituellement élevée. Eteignez le produit et laissez-le refroidir dans un endroit frais et sec. Le produit est mouillé ou humide à l'intérieur (condensation). Eteignez votre produit et laissez-le refroidir durant 1 heure dans un endroit frais.
La durée d'enregistrement actuelle est inférieure à la durée prévue.	<ul style="list-style-type: none"> La durée d'enregistrement estimée varie selon le contenu et les fonctionnalités utilisées. Si vous enregistrez un objet qui se déplace rapidement, la durée d'enregistrement réelle pourra être écourtée.
L'enregistrement s'arrête automatiquement.	<ul style="list-style-type: none"> L'espace mémoire est insuffisant pour procéder à l'enregistrement sur le support de stockage. Sauvegardez les fichiers importants de votre ordinateur puis formatez le support de stockage ou supprimez les fichiers inutiles. Les enregistrements répétés et les suppressions fréquentes de fichiers réduisent la performance du support de stockage. Dans ce cas, reformatez votre support de stockage. Si vous utilisez une carte mémoire à basse vitesse d'écriture, le produit arrêtera automatiquement l'enregistrement des vidéos et affichera le message correspondant à l'écran LCD.
Une ligne verticale apparaît durant l'enregistrement d'un sujet fortement illuminé.	<ul style="list-style-type: none"> Il ne s'agit pas d'un dysfonctionnement.
Le réglage de la date et l'heure n'apparaît pas en cours d'enregistrement.	<ul style="list-style-type: none"> L'option « Date/Time Display » (Aff. Date/heure) est réglée sur « Off » (Arrêt). Spécifiez l'option « Date/Time Display » (Aff. Date/heure) sur Marche. ➔ page 59
Impossible d'enregistrer une image photo.	<ul style="list-style-type: none"> Réglez le produit en mode Enregistrement photo. ➔ page 25 Le support de stockage est saturé. Utilisez une nouvelle carte de mémoire ou formatez le support de stockage. ➔ page 62 Vous pouvez aussi supprimer les images inutiles. ➔ page 53
Le son d'obturateur ne se fait pas entendre lorsque vous prenez une photo.	<ul style="list-style-type: none"> Réglez la fonction « Shutter Sound » (Son obturateur) sur « On » (Marche). ➔ page 61 Durant un double enregistrement, le son de l'obturateur n'est pas entendu. Lorsque le câble mini-HDMI est connecté au produit, le son de l'obturateur est indisponible.

Enregistrement

Problème	Explication/solution
Le signal sonore n'est pas audible.	<ul style="list-style-type: none"> Réglez l'option « Beep Sound » (Signal sonore) sur « On » (Marche). ↪ page 60 Le signal sonore est temporairement désactivé durant l'enregistrement vidéo. Lorsque le câble mini-HDMI est connecté au produit, le signal sonore est indisponible.
Il existe un décalage entre le moment où vous appuyez sur le bouton OK (REC) et le moment où la vidéo enregistrée débute ou s'arrête (selon le cas).	<ul style="list-style-type: none"> Il peut y avoir, sur votre produit, un léger retard entre le moment où vous appuyez sur le bouton OK (REC) et le moment où la vidéo enregistrée débute ou s'arrête réellement. Il ne s'agit pas là d'une erreur.
Des bandes horizontales apparaissent sur les images.	<ul style="list-style-type: none"> Ceci se produit lors de l'enregistrement d'images sous une lampe fluorescente, à vapeur de sodium ou à mercure. Il ne s'agit pas d'un dysfonctionnement.

Support de stockage

Problème	Explication/solution
Les fonctions de la carte mémoire sont inopérantes.	<ul style="list-style-type: none"> Insérez correctement la carte mémoire dans votre produit. ↪ page 29 Si vous utilisez une carte mémoire formatée sur ordinateur, reformatez-la directement sur le produit. ↪ page 62
Impossible de supprimer l'image.	<ul style="list-style-type: none"> Il est impossible de supprimer une image protégée. Désactivez la protection de l'image sur le support de stockage. ↪ page 54
Impossible de formater la carte mémoire.	<ul style="list-style-type: none"> La carte mémoire n'est pas prise en charge par votre produit ou présente des défaillances.
Le nom du fichier de données est incorrect.	<ul style="list-style-type: none"> Le fichier peut être corrompu. Le format du fichier n'est pas pris en charge par le produit. Seul le nom de fichier s'affiche lorsque la structure du répertoire est conforme à la norme internationale en la matière.

Réglage de l'image en cours d'enregistrement

Problème	Explication/solution
La mise au point n'est pas effectuée.	<ul style="list-style-type: none"> Ce produit ne dispose pas de fonction de contrôle de la mise au point réglable par l'utilisateur. La longueur focale minimum entre le produit et le sujet est de 20~25 cm.

Lecture sur le produit

Problème	Explication/solution
La fonction de lecture (lecture/pause) est inopérante.	<ul style="list-style-type: none"> Il est possible que votre produit ne puisse pas lire les fichiers image enregistrés sur un autre appareil. Confirmez la compatibilité de la carte mémoire. → page 30
Les fonctions Skip (Sauter) ou Search (Rechercher) ne fonctionnent pas correctement.	<ul style="list-style-type: none"> Le produit ne fonctionnera pas correctement si sa température interne est trop élevée. Eteignez le produit et patientez quelques moments, puis rallumez-le.

Lecture sur d'autres périphériques (téléviseur)

Problème	Explication/solution
Impossible de visionner l'image ou d'entendre le son sur l'appareil raccordé.	<ul style="list-style-type: none"> Vérifiez que le câble de connexion est branché dans la prise adéquate.
L'image apparaît déformée sur un téléviseur ou un écran d'ordinateur.	<ul style="list-style-type: none"> Le mode d'affichage de la vidéo enregistrée est incompatible avec celle du périphérique de lecture. Une vidéo enregistrée au format 16:9 devrait être lue sur un téléviseur ou un ordinateur prenant en charge le mode d'affichage 16:9.

Connexion à un ordinateur

Problème	Explication/solution
L'ordinateur ne reconnaît pas le produit.	<ul style="list-style-type: none"> • Déconnectez la prise USB intégrée du produit de l'ordinateur, redémarrez ce dernier puis reconnectez-le correctement.
Impossible de lire un fichier vidéo sur l'ordinateur.	<ul style="list-style-type: none"> • Vous devez disposer d'un codec vidéo pour lire les fichiers enregistrés sur le produit. Installez ou exécutez le logiciel éditeur intégré (Intelli-studio). • Vérifiez si la prise USB intégrée du produit est connectée dans l'orientation appropriée. • Déconnectez la prise USB intégrée du produit de l'ordinateur et redémarrez ce dernier. Reconnectez-le correctement. • Votre ordinateur peut ne pas disposer de la capacité nécessaire pour la lecture d'un fichier vidéo. Vérifiez que l'ordinateur répond aux spécifications recommandées.
Intelli-studio ne fonctionne pas correctement.	<ul style="list-style-type: none"> • Quittez l'application Intelli-studio et redémarrez l'ordinateur Windows. • Intelli-studio est incompatible avec le système Mac OS. • Réglez « PC Software » (Logiciel PC) sur « On » (Marche) dans le menu Réglages. • Selon le type d'ordinateur utilisé, le programme Intelli-studio peut ne pas s'exécuter automatiquement. Le cas échéant, ouvrez le lecteur de CD-ROM contenant le programme Intelli-studio sous Poste de travail et exécutez iStudio.exe.
Les données d'image et de son générées sur le produit ne sont pas correctement reproduites sur l'ordinateur.	<ul style="list-style-type: none"> • La lecture vidéo ou le son peuvent s'interrompre momentanément pour des raisons relevant de l'ordinateur. Cela n'affecte pas les données vidéo ou audio copiées sur votre ordinateur. • Si votre produit est raccordé à un ordinateur ne prenant pas en charge la fonction USB (USB2.0) à haut débit, la lecture de l'image ou du son pourra ne pas s'effectuer correctement. Les données d'image vidéo et de son copiées sur votre ordinateur n'en seront pas affectées.
L'écran de lecture s'interrompt ou l'image est déformée.	<ul style="list-style-type: none"> • Vérifiez la configuration requise pour la lecture vidéo. • Quittez toutes les applications qui s'exécutent actuellement sur l'ordinateur. • Si vous tentez de lire une vidéo sur votre produit alors que celui-ci est raccordé à un ordinateur, l'image pourra sembler moins lisse, en fonction de la vitesse de transfert. Copiez le fichier sur votre ordinateur, puis lancez-en la lecture.

Manipulation sous l'eau

Problème	Explication/solution
Le sujet apparaissant à l'écran LCD n'est pas net sous l'eau.	<ul style="list-style-type: none"> • Activez le mode Sous-marin (On). ↪ page 37 • Vérifiez s'il y a des taches ou des substances étrangères sur l'objectif. ↪ page ii
L'eau s'est infiltrée dans le produit.	<ul style="list-style-type: none"> • Mettez le produit hors tension et contactez le Centre de services à la clientèle de Samsung.
Les boutons du produit ne se laissent pas manipuler aisément.	<ul style="list-style-type: none"> • Vérifiez s'il y a des substances étrangères sur les boutons. • Après avoir vérifié que les caches (prise USB intégrée, carte mémoire/prise HDMI) de l'appareil sont complètement fermés, retirez les corps étrangers avec de l'eau claire. Lorsque vous retirez les corps étrangers, n'exercez pas de pression trop importante sur les boutons.

Fonctionnement global

Problème	Explication/solution
La date et l'heure sont incorrectes.	<ul style="list-style-type: none"> • Le produit a-t-il été inutilisé pendant une longue période de temps? La batterie intégrée rechargeable est peut-être déchargée. ↪ page 23
Le produit ne s'allume pas ou les boutons ne fonctionnent pas normalement.	<ul style="list-style-type: none"> • Lorsque vous appuyez sur le bouton Réinitialisation, le produit s'éteint. La fonction de réinitialisation n'affecte pas les images enregistrées et les réglages personnalisés.

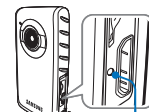

Bouton Réinitialisation

Éléments de menu ne pouvant pas être simultanément utilisés

Problème	Explication/solution
Les éléments de menu sont grisés	<ul style="list-style-type: none"> • Il est impossible de sélectionner un élément grisé dans le mode Enregistrement/Lecture en cours. • Si aucune carte mémoire n'est insérée dans le produit, toutes les fonctions requérant une carte mémoire (« Storage Info » (Info mémoire), « Format » (Formatage), etc.) seront estompées dans le menu et vous ne pourrez pas les sélectionner. • Les fonctions suivantes ne peuvent être utilisées lorsque le produit est en mode Filtre Smart : <ul style="list-style-type: none"> - Zoom numérique, « Video Resolution » (Résolution vidéo), « Anti-Shake (DIS) » (Anti-Tr. (DIS)), « Face Detection » (Délect. visage)

Informations supplémentaires

ENTRETIEN

Les recommandations qui suivent vous aideront à comprendre et à observer vos engagements en matière de garantie et vous permettront de profiter du produit pendant plusieurs années.

Précautions de rangement

- Par mesure de sécurité, éteignez le produit avant de le ranger.
 - Retirez la carte mémoire.
 - Chargez complètement la batterie interne avant de ranger le produit. ➔ page 21

Nettoyage du produit

Avant de nettoyer le produit, éteignez-le.

- **Pour nettoyer l'appareil de l'extérieur**
 - Nettoyez avec un chiffon doux et sec. N'appuyez pas trop fort sur l'appareil lors du nettoyage. frottez-le doucement en surface.
 - N'utilisez jamais de benzène ou de solvant pour nettoyer le produit. Le revêtement externe de l'appareil peut s'écailler et son étui se dégrader.
- **Pour nettoyer l'écran LCD**
Nettoyez avec un chiffon doux et sec. Prenez garde à ne pas endommager l'écran.



- **Pour nettoyer l'objectif**

Utilisez le balai du ventilateur pour retirer la poussière et essuyez l'objectif soigneusement à l'aide d'un chiffon doux.

Si nécessaire, utilisez du papier spécial pour le nettoyer.

- Un objectif sale entraîne la formation de moisissure.
- Si l'objectif s'assombrit, éteignez le produit et laissez l'appareil reposer pendant une heure.

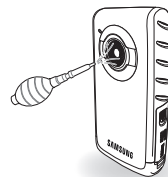

Ecran LCD

- Pour prolonger sa durée de vie, évitez de le frotter avec un chiffon rugueux.
- Gardez à l'esprit les phénomènes suivants en rapport avec l'utilisation de l'écran LCD. Il ne s'agit pas de défaillances.
 - La surface entourant l'écran LCD peut s'échauffer durant l'utilisation du produit.
 - Si vous laissez l'appareil sous tension pendant un long moment, le contour de l'écran LCD s'échauffera.
 - Lorsque vous utilisez le produit dans un environnement de froid intense, une image rémanente peut s'afficher sur l'écran LCD.
- Un écran LCD est fabriqué grâce à une technologie avancée d'une grande précision et dispose de plus de 99,99 % de pixels valides. Malgré cela, des points noirs ou brillants (rouges, bleus, blancs) peuvent apparaître occasionnellement au centre (1 point) ou en périphérie (2 points) de l'écran. Ces points qui peuvent apparaître au cours du processus de fabrication n'affectent pas les images enregistrées.



En cas d'apparition de buée, laissez reposer le produit pendant un certain temps avant de le réutiliser

- Qu'est-ce que la buée ?
La buée se produit lorsque le produit est déplacé vers un endroit où il est soumis à une grande différence de température par rapport à son emplacement précédent. La buée se condense sur les parois externes et internes de l'objectif du produit ainsi que sur la lentille de réflexion. Lorsque ceci se produit, vous risquez d'endommager l'appareil ou de provoquer son dysfonctionnement en le maintenant sous tension alors que ses lentilles sont embuées.
- À quel moment le phénomène de condensation se produit-il ?
La buée se forme sur les lentilles de l'appareil lorsque celui-ci est déplacé vers un emplacement plus chaud ou qu'il est utilisé de manière soudaine dans un environnement à température élevée.
 - Lorsque vous enregistrez une scène à l'extérieur en hiver et que vous passez à l'intérieur.
 - Lorsque vous enregistrez une scène en extérieur par temps chaud après avoir utilisé l'appareil en intérieur ou dans une voiture climatisée.
- Que faire ?
 - Éteignez l'appareil et gardez-le dans un endroit sec pendant 1 à 2 heures avant de le réutiliser.



Utilisez le produit après que la buée ait complètement disparu.

UTILISATION DE VOTRE PRODUIT À L'ÉTRANGER

- Chaque pays ou région possède son propre système électrique et son codage couleur.
- Avant d'utiliser votre produit à l'étranger, vérifiez les points suivants.

Sur les téléviseurs couleur

Votre produit est basé sur le système PAL. Si vous souhaitez afficher vos enregistrements sur un téléviseur, il doit s'agir d'un téléviseur ou d'un périphérique externe doté d'un système PAL disposant d'une prise HDMI appropriée. Sinon, il faudra utiliser une carte de transcodage vidéo distincte (convertisseur de format PAL-NTSC).



Le transcodeur de format n'est pas fourni par Samsung.

Pays et régions compatibles PAL

Australie, Autriche, Belgique, Bulgarie, Chine, CEI, République tchèque, Danemark, Égypte, Finlande, France, Allemagne, Grèce, Grande-Bretagne, Hollande, Hong Kong, Hongrie, Inde, Iran, Irak, Koweït, Libye, Malaisie, Ile Maurice, Norvège, Roumanie, Arabie saoudite, Singapour, Slovaquie, Espagne, Suède, Suisse, Syrie, Thaïlande, Tunisie, etc.

Pays et régions compatibles NTSC

Bahamas, Canada, Amérique centrale, Japon, Corée, Mexique, Philippines, Taiwan, États-Unis d'Amérique, etc.



Vous pouvez vous servir de votre produit pour effectuer des enregistrements et visionner des images sur l'écran LCD partout dans le monde.

GLOSSAIRE

AF (Mise au point automatique)

Système qui effectue automatiquement la mise au point de l'objectif du produit sur le sujet. Votre produit utilise le contraste pour effectuer la mise au point automatique.

Composition

En photographie, la composition signifie disposer les objets d'une photo. En général, le respect de la règle des tiers permet d'obtenir une composition satisfaisante.

CMOS (Métal-oxyde-semi-conducteur complémentaire)

Le CMOS est un capteur d'images générant des images proches de la qualité des images de capteurs de type CCD (dispositifs à couplage de charges). Il consomme peu d'énergie, ce qui signifie qu'il autorise une durée de vie prolongée pour la batterie du produit.

Exposition

C'est la quantité de lumière autorisée à atteindre le capteur du produit. L'exposition est contrôlée par une combinaison de facteurs : vitesse de l'obturateur, valeur de l'ouverture et sensibilité ISO.

Longueur focale

Distance entre le milieu de l'objectif et son foyer (en millimètres). Des longueurs focales élevées entraînent des angles de vue plus étroits et le sujet est agrandi. Les longueurs focales plus courtes produisent des angles de vision élargis.

MPEG-4 AVC/H.264

Le format MPEG-4 AVC/H.264 désigne le dernier format de codage vidéo normalisé par l'ISO-IEC et l'ITU-T en 2003. Comparé au format conventionnel MPEG-2, le format MPEG-4 AVC/H.264 est deux fois plus efficace. Ce produit utilise le format MPEG-4 AVC/H.264 pour encoder les vidéos haute définition.

Nombre réel de pixels

Il ne s'agit pas ici du nombre total de pixels mais du nombre réel de pixels utilisés pour capturer une image.

Ouverture

L'ouverture contrôle le degré de lumière qui parvient au capteur.

Ouverture numérique (F: chiffre)

Le f: chiffre définit la luminosité de l'objectif. Les valeurs faibles produisent généralement des images plus lumineuses. Le f: chiffre est directement proportionnel à la longueur focale et inversement proportionnel au diamètre de l'ouverture de l'objectif.

× F: chiffre = longueur focale/diamètre de l'ouverture de l'objectif

Qualité

Exprime le taux de compression utilisé dans une image numérique. Les images de meilleure qualité ont un taux de compression bas et génèrent habituellement des fichiers volumineux.

Résolution

Nombre de pixels d'une image numérique. Les images haute résolution contiennent un plus grand nombre de pixels et affichent généralement un degré de détail supérieur à celui des images en basse résolution.

Tremblement du produit (Flou)

Si le produit tremble alors que l'obturateur est ouvert, l'image entière pourra apparaître floue. Ceci se produit le plus souvent lorsque la vitesse de l'obturateur est lente. Il est possible d'éviter le tremblement du produit en augmentant sa sensibilité et en optant pour une vitesse d'obturateur supérieure. Il est également possible d'utiliser un trépied ou encore les fonctions DIS ou OIS pour stabiliser le produit.

Vitesse de l'obturateur

La vitesse de l'obturateur fait référence à la durée requise pour l'ouverture/fermeture de l'obturateur. Il s'agit d'un facteur important pour déterminer la luminosité d'une photo, qui contrôle la quantité de lumière qui traverse l'ouverture avant qu'elle n'atteigne le capteur d'images. Une vitesse d'obturateur élevée laisse passer la lumière en moins de temps, la photo devient alors plus sombre et le sujet en mouvement plus facile à immobiliser.

Zoom numérique

Fonctionnalité qui augmente artificiellement le degré de zoom disponible via l'objectif de zoom (zoom optique). Lors de l'utilisation d'un zoom numérique, la qualité de l'image se détériore au fur et à mesure de l'augmentation du facteur d'agrandissement.

Caractéristiques techniques

Nom du modèle	HMX-W200RP/HMX-W200TP	
Système	Signal vidéo	PAL
	Format de compression de l'image	H.264 (MPEG-4.AVC)
	Format de compression audio	CAA (codage audio avancé)
	Dispositif d'image	1/3,2" CMOS
	Pixels effectifs	4 mégapixels
	Nombre total de pixels	5 mégapixels
	Objectif	F2,2, X3 zoom optique
Écran LCD	Longueur focale	4,3 mm
	Taille/nombre de points	2,3" LCD / 230k
Connecteurs	Méthode de l'écran LCD	TFT LCD
	Sortie HDMI	Connecteur de type C (mini-HDMI)
Divers	Sortie USB	Prise USB intégrée
	Spécification d'étanchéité aux poussières/ à l'eau	Max. 3 m sous l'eau (IEC IP58)
	Source d'alimentation	3,7 V (avec batterie au lithium-ion)
	Type de source d'alimentation	Batterie lithium-ion
	Consommation électrique (enregistrement)	2,1 W (écran LCD allumé)
	Température de fonctionnement	0 °C à 40 °C
	Humidité de fonctionnement	Moins de 60 %
	Température de stockage	-20 °C à 60 °C
	Support de stockage	Carte mémoire (micro SD/micro SDHC) (non fournie)
	Dimensions externes (LxHxP)	Environ 60 mm x 113 mm x 19,7 mm
Poids	Environ 140 g (bloc batterie au lithium-ion non compris)	
Micro interne	Microphone mono	

× La conception et les caractéristiques techniques de l'appareil sont susceptibles d'être modifiées sans préavis.

Comment contacter Samsung dans le monde

Si vous avez des suggestions ou des questions concernant les produits Samsung, veuillez contacter le Service Consommateurs Samsung.

Region	Country	Contact Centre ☎	Web Site
North America	CANADA	1-800-SAMSUNG(726-7864)	www.samsung.com
	MEXICO	01-800-SAMSUNG(726-7864)	www.samsung.com
	U.S.A	1-800-SAMSUNG(726-7864)	www.samsung.com
Latin America	ARGENTINE	0800-333-3733	www.samsung.com
	BRAZIL	0800-124-421 / 4004-0000	www.samsung.com
	CHILE	800-SAMSUNG(726-7864)	www.samsung.com
	COLOMBIA	01-8000112112	www.samsung.com
	COSTA RICA	0-800-507-7267	www.samsung.com
	DOMINICA	1-800-751-2676	www.samsung.com
	ECUADOR	1-800-10-7267	www.samsung.com
	EL SALVADOR	800-6225	www.samsung.com
	GUATEMALA	1-800-299-0013	www.samsung.com
	HONDURAS	800-27919267	www.samsung.com
	JAMAICA	1-800-234-7267	www.samsung.com
	NICARAGUA	00-1800-5077267	www.samsung.com
	PANAMA	800-7267	www.samsung.com
	PERU	0-800-777-08	www.samsung.com
	PUERTO RICO	1-800-682-3180	www.samsung.com
	TRINIDAD & TOBAGO	1-800-SAMSUNG(726-7864)	www.samsung.com
	VENEZUELA	0-800-100-5303	www.samsung.com
Europe	ALBANIA	42 27 5755	
	AUSTRIA	0810 - SAMSUNG (7267864, € 0.07/min)	www.samsung.com
	BELGIUM	02-201-24-18	www.samsung.com/be (Dutch) www.samsung.com/be_fr (French)
	BOSNIA	05 133 1999	
	BULGARIA	07001 33 11	www.samsung.com
	CROATIA	062 SAMSUNG (062 726 7864)	www.samsung.com
	CZECH	800 - SAMSUNG(800-726786)	www.samsung.com
	DENMARK	70 70 19 70	www.samsung.com
	FINLAND	030 - 8227 515	www.samsung.com
	FRANCE	01 48 83 00 00	www.samsung.com
	GERMANY	01805 - SAMSUNG(726-7864 € 0,14/Min)	www.samsung.com
	GREECE	8011-SAMSUNG (80111 7267864) from land line, local charge / 210 6897691 from mobile	www.samsung.com
	HUNGARY	06-80-SAMSUNG(726-7864)	www.samsung.com
	ITALIA	800-SAMSUNG(726-7864)	www.samsung.com
	KOSOVO	+381 0113216899	
	LUXEMBURG	261 03 710	www.samsung.com
	MACEDONIA	023 207 777	www.samsung.com
	MONTENEGRO	020 405 888	
	NETHERLANDS	0900-SAMSUNG (0900-7267864) (€ 0,10/Min)	www.samsung.com
	NORWAY	815-56 480	www.samsung.com
	POLAND	0 801 1SAMSUNG(172678), 022-607-93-33	www.samsung.com
	PORTUGAL	80820-SAMSUNG(726-7864)	www.samsung.com
	RUMANIA	08010 SAMSUNG (08010 726 7864) only from landline, local network Romtelecom - local tariff / 021 206 01 10 for landline and mobile, normal tariff	www.samsung.com

Europe	SERBIA	0700 Samsung (0700 726 7864)	www.samsung.com
	SLOVAKIA	0800-SAMSUNG(726-7864)	www.samsung.com/sk
	SPAIN	902-1-SAMSUNG (902 172 678)	www.samsung.com
	SWEDEN	0771 726 7864 (SAMSUNG)	www.samsung.com
	Switzerland	0848 - SAMSUNG(7267864, CHF 0.08/min)	www.samsung.com/ch www.samsung.com/ch_fr (French)
	U.K	0330 SAMSUNG (7267864)	www.samsung.com
	EIRE	0818 717100	www.samsung.com
	LITHUANIA	8-800-777777	www.samsung.com
	LATVIA	8000-7267	www.samsung.com
	ESTONIA	800-7267	www.samsung.com
CIS	RUSSIA	8-800-555-55-55	www.samsung.com
	GEORGIA	8-800-555-555	
	ARMENIA	0-800-05-555	
	AZERBAIJAN	088-55-55-555	
	KAZAKHSTAN	8-10-800-500-55-500(GSM: 7799)	www.samsung.com
	UZBEKISTAN	8-10-800-500-55-500	www.samsung.com
	KYRGYZSTAN	00-800-500-55-500	www.samsung.com
	TADJIKISTAN	8-10-800-500-55-500	www.samsung.com
	UKRAINE	0-800-502-000	www.samsung.ua www.samsung.com/ua_ru
	BELARUS	810-800-500-55-500	
Asia Pacific	MOLDOVA	00-800-500-55-500	
	AUSTRALIA	1300 362 603	www.samsung.com
	NEW ZEALAND	0800 SAMSUNG (0800 726 786)	www.samsung.com
	CHINA	400-810-5858, 010-6475 1880	www.samsung.com
	HONG KONG	(852) 3698-4698	www.samsung.com/hk www.samsung.com/hk_en/
	INDIA	3030 8282, 1800 3000 8282	www.samsung.com
	INDONESIA	0800-112-8888, 021-5699-7777	www.samsung.com
	JAPAN	0120-327-527	www.samsung.com
	MALAYSIA	1800-88-9999	www.samsung.com
	PHILIPPINES	1-800-10-SAMSUNG(726-7864), 1-800-3-SAMSUNG(726-7864), 1-800-8-SAMSUNG(726-7864), 02-5805777	www.samsung.com
Middle East	SINGAPORE	1800-SAMSUNG(726-7864)	www.samsung.com
	THAILAND	1800-29-3232, 02-689-3232	www.samsung.com
	TAIWAN	0800-329-999	www.samsung.com
	VIETNAM	1 800 588 889	www.samsung.com
	IRAN	021-8255	www.samservice.com
	OMAN	800 SAMSUNG(726-7864)	www.samsung.com
	KUWAIT	183-2255	www.samsung.com
	BAHRAIN	8000-4726	www.samsung.com
	Egypt	08000-726786	www.samsung.com
	JORDAN	800-32273	www.samsung.com
Africa	Morocco	080 100 2255	www.samsung.com
	Saudi Arabia	9200-21230	www.samsung.com
	Turkey	444 77 11	www.samsung.com
	U.A.E	800-SAMSUNG (726-7864)	www.samsung.com
NIGERIA	0800 - SAMSUNG (726-7864)	www.samsung.com	
SOUTH AFRICA	0860-SAMSUNG(726-7864)	www.samsung.com	



Mise au rebut de la batterie de ce produit

(Applicable aux pays de l'Union européenne et aux autres pays européens dans lesquels des systèmes de collecte sélective sont mis en place)

Le symbole sur la batterie, le manuel ou l'emballage indique que la batterie de ce produit ne doit pas

être éliminée en fin de vie avec les autres déchets ménagers.

L'indication éventuelle des symboles chimiques Hg, Cd ou Pb signifie que la batterie contient des quantités de mercure, de cadmium ou de plomb supérieures aux niveaux de référence stipulés dans la directive CE 2006/66. Si la batterie n'est pas correctement éliminée ces substances peuvent porter préjudice à la santé humaine ou à l'environnement.

Afin de protéger les ressources naturelles et d'encourager la réutilisation du matériel, veillez à séparer les batteries des autres types de déchets et à les recycler via votre système local de collecte gratuite des batteries.

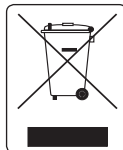

Mise au rebut de ce produit (déchets d'équipements électriques et électroniques)

(Applicable dans les pays de l'Union Européen et aux autres pays européens pratiquant le tri sélectif)
Ce symbole sur le produit ou sa documentation indique qu'il ne doit pas être jeté en fin de vie

avec les autres déchets ménagers. La mise au rebut incontrôlée des déchets présentant des risques environnementaux et de santé publique, veuillez séparer le produit des autres types de déchets et le recycler de façon responsable. Vous favoriserez ainsi le recyclage de la matière qui les compose dans le cadre d'un développement durable. Les particuliers sont invités à contacter le distributeur leur ayant vendu le produit ou à se renseigner auprès des autorités locales pour connaître les procédures et les points de collecte de ces produits en vue de leur recyclage. Les entreprises sont invitées à contacter leurs fournisseurs et à consulter les conditions de leur contrat de vente. Ce produit ne doit pas être jeté avec les autres déchets commerciaux.



Conforme à la directive RoHS

Notre produit est conforme à la directive RoHS relative à la "La limitation de l'utilisation de certaines substances dangereuses dans les composants électriques et électroniques". Nous n'utilisons pas les six matières dangereuses suivantes dans la fabrication de nos appareils : cadmium (Cd), plomb (Pb), mercure (Hg), chrome hexavalent (Cr+6), polybromodiphényles (PBB) et polybromodiphényléthers (PBDE).