



SAMSUNG

# Manuel d'utilisation

## Caméscope numérique haute définition

[www.samsung.com/register](http://www.samsung.com/register)

Pour l'enregistrement de vidéos, utilisez une carte mémoire prenant en charge une vitesse d'écriture plus rapide.





- Carte mémoire: Carte SDHC de classe 6 ou supérieure.

HMX-H300BP/HMX-H300SP/HMX-H300RP/HMX-H300UP  
HMX-H303BP/HMX-H303SP/HMX-H303RP/HMX-H303UP  
HMX-H304BP/HMX-H304SP/HMX-H304RP/HMX-H304UP  
HMX-H305BP/HMX-H305SP/HMX-H305RP/HMX-H305UP  
HMX-H320BP/HMX-H320SP/HMX-H320RP/HMX-H320UP

# Avant de lire ce manuel

## CONSIGNES DE SÉCURITÉ

Description des icônes et symboles contenus dans ce manuel;

 <b>AVERTISSEMENT</b>	Indique un risque mortel ou de lésions corporelles.
 <b>ATTENTION</b>	Indique un risque potentiel de lésions corporelles ou de dommage matériel.
	Pour limiter les risques d'incendie, d'explosion, de décharge électrique ou d'accident corporel lors de l'utilisation de votre caméscope, respectez les consignes de sécurité élémentaires indiquées par ce symbole.
	Signale des astuces ou des pages de référence susceptibles de vous aider à faire fonctionner le caméscope.
	Indique les réglages requis préalablement à l'utilisation d'une fonction.

Ces symboles d'avertissement sont insérés à ces endroits pour prévenir les lésions corporelles, pour vous et pour les autres. Veuillez les respecter à la lettre. Après avoir lu cette section, conservez-la dans un endroit sûr pour vous y référer ultérieurement.

## PRÉCAUTIONS

### Avertissement

- Le caméscope doit toujours être branché sur une prise murale secteur reliée à la terre.
- La batterie ne doit pas être exposée à une source de chaleur excessive, notamment aux rayons directs du soleil ou aux flammes.

### Attention

Il existe un risque d'explosion lié au remplacement de la batterie. La batterie doit être remplacée par une batterie de même type ou de type équivalent.

Pour couper l'alimentation secteur, il suffit de débrancher la fiche de la prise murale. Par conséquent, cette dernière doit être facilement accessible.

## INFORMATIONS IMPORTANTES RELATIVES À L'UTILISATION DU PRODUIT

### À propos de ce guide d'utilisation

Nous vous remercions d'avoir acheté ce caméscope Samsung. Veuillez lire attentivement ce manuel avant d'utiliser le caméscope et conservez-le à portée de main pour vous y référer ultérieurement. En cas de dysfonctionnement de votre caméscope, reportez-vous à la section Dépannage.

### Ce manuel d'utilisation couvre les modèles HMX-H300, HMX-H303, HMX-H304, HMX-H305, HMX-H320.

- Les illustrations reproduites dans ce guide d'utilisation sont celles du modèle HMX-H300.
- Les captures d'écran figurant dans ce guide peuvent ne pas correspondre à ceux que vous voyez sur l'écran LCD.
- La conception et les caractéristiques du caméscope et de ses accessoires sont susceptibles d'être modifiées sans préavis.
- Dans ce guide d'utilisation, l'icône ou le symbole apparaissant entre parenthèses au sein d'une description d'élément de sous-menu indique que celle-ci/celui-ci apparaîtra à l'écran lors du réglage de l'élément correspondant.
  - Ex) Élément de sous-menu de "**Video Quality** (Qualité vidéo)"
    - page 54
    - "**Super Fine** (Extra)" (📷): Effectue l'enregistrement en résolution Extra. (Lorsque cette option est activée, l'icône correspondante (📷) apparaît à l'écran.)

### Les termes suivants sont utilisés dans ce manuel:

- Le terme « scène » fait référence à la séquence qui démarre lorsque vous appuyez sur le bouton **Démarrage/Arrêt de l'enregistrement** pour lancer l'enregistrement et s'interrompt dès que vous appuyez à nouveau sur ce bouton.
- Les termes 'photo' et 'image figée' sont utilisés de manière interchangeable, avec la même signification.

### Avant d'utiliser le caméscope







- **Ce caméscope peut enregistrer des vidéos au format H.264 (MPEG4 part10/ AVC) en haute définition vidéo (HD-VIDEO) ou en définition standard (SD-VIDEO).**
- **Vous pouvez lire et éditer la vidéo enregistrée sur le caméscope à partir d'un ordinateur personnel à l'aide du logiciel intégré à ce caméscope.**
- **Veillez noter que ce caméscope n'est pas compatible avec d'autres formats vidéo numériques.**
- **Procédez à un essai avant d'enregistrer une vidéo importante.**  
Visionnez votre essai pour vous assurer de la qualité des images et du son enregistrés.
- Samsung n'assume aucune responsabilité et n'offre aucune compensation pour les dégâts occasionnés par la perte de données enregistrées.
- **Faites une copie de sauvegarde de vos données d'enregistrement les plus importantes.**  
Protégez toutes vos données enregistrées importantes en copiant les fichiers concernés sur un ordinateur. Nous vous recommandons également de copier ces fichiers depuis votre ordinateur sur un autre support d'enregistrement à des fins de stockage. Reportez-vous à la procédure d'installation du logiciel et au guide de connexion USB correspondant.
- **Droits d'auteur : veuillez noter que ce caméscope est strictement destiné à un usage personnel.**  
Les données enregistrées sur la carte mémoire du caméscope à partir d'autres dispositifs numériques ou analogiques sont protégées par la loi sur les droits d'auteur et ne peuvent être utilisées dans un autre but que celui de votre utilisation personnelle sans la permission du propriétaire des droits d'auteur. Même lorsque vous enregistrez, pour votre usage personnel, un événement tel qu'un spectacle, une représentation ou une exposition, nous vous recommandons d'obtenir préalablement l'autorisation pour ce faire.
- Pour les informations relatives à la licence Open Source, reportez-vous au fichier « Opensource-H300.pdf » contenu sur le CD fourni

### Notes concernant les marques commerciales

- Toutes les appellations commerciales et les marques déposées citées dans ce guide ou dans toute autre documentation fournie avec votre appareil Samsung sont des marques de commerce ou des marques déposées appartenant à leurs propriétaires respectifs. En outre, les symboles "™" et "®" n'apparaissent pas systématiquement dans le manuel.
- Le logo SD est une marque de commerce. Le logo SDHC est une marque de commerce.
- Microsoft®, Windows®, Windows Vista®, Windows® 7 et DirectX® sont des marques déposées ou des marques de commerce de Microsoft Corporation aux États-Unis et/ou dans d'autres pays.
- Intel®, Core™, Core 2 Duo® et Pentium® sont des marques déposées ou des marques de commerce de Intel Corporation aux États-Unis et/ou dans d'autres pays.
- AMD et Athlon™ sont des marques déposées ou des marques de commerce d'AMD aux États-Unis et/ou dans d'autres pays.
- Macintosh et Mac OS sont des marques déposées ou des marques de commerce de Apple Inc. aux États-Unis et/ou dans d'autres pays.
- YouTube est une marque de commerce de Google Inc.
- Flickr est une marque de commerce de Yahoo.
- twitter est une marque de commerce de Twitter.
- Picasa est une marque de commerce de Google Inc.
- Facebook est une marque de commerce de Facebook, Inc.
- HDMI, le logo HDMI et High-Definition Multimedia Interface sont des marques de commerce ou des marques déposées de HDMI Licensing LLC.
- Adobe, le logo Adobe et Adobe Acrobat sont des marques déposées ou des marques de commerce d'Adobe Systems Incorporated aux États-Unis et/ou dans d'autres pays.

# Informations relatives à la sécurité

Les mesures de sécurité illustrées ci-dessous sont destinées à prévenir les dommages corporels et matériels. Veuillez tenir compte de toutes les directives fournies.

- |   |   |   |
|---|---|---|
|  <b>AVERTISSEMENT</b><br>Indique un risque de blessure corporelle grave ou de mort. |  Action interdite.           |  Ne pas toucher au produit.  |
|  <b>ATTENTION</b><br>Indique un risque potentiel de dommage corporel ou matériel.   |  Ne pas démonter le produit. |  Débrancher de la source d'alimentation.  Mesure à respecter en permanence. |

## AVERTISSEMENT



Ne surchargez pas les prises ou les rallonges afin d'éviter tout risque de surchauffe ou d'incendie.



L'utilisation du caméscope à une température supérieure à 60 °C peut provoquer un incendie. La conservation de la batterie à haute température peut entraîner une explosion.

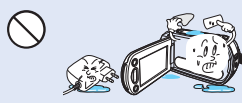

Évitez de laisser pénétrer dans le caméscope ou l'adaptateur CA de l'eau, des pièces métalliques ou des matières inflammables, au risque de provoquer un incendie.

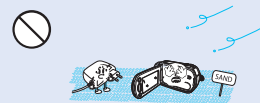

Pas de sable ni de poussière ! Le sable fin ou la poussière qui pénètre dans le caméscope ou l'adaptateur CA risque de provoquer un mauvais fonctionnement ou des défaillances matérielles.



Prenez garde à l'huile ! L'huile qui s'infiltrerait dans le caméscope ou l'adaptateur CA risque de provoquer des décharges électriques, un mauvais fonctionnement ou des défaillances.



Ne dirigez pas le caméscope directement vers la lumière du soleil. Cela pourrait provoquer des blessures aux yeux ou le dysfonctionnement de certaines pièces internes du produit.



Évitez de tirer sur le cordon d'alimentation pour le plier ou d'endommager l'adaptateur CA en appliquant dessus un objet lourd. Cela risque de provoquer un incendie ou une décharge électrique.



Ne débranchez pas l'adaptateur CA en tirant sur son cordon d'alimentation, au risque d'endommager ce dernier.

## AVERTISSEMENT

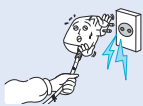

N'utilisez pas l'adaptateur CA si son cordon ou ses fils sont endommagés, fendus ou cassés. Cela pourrait provoquer un incendie ou une décharge électrique.



Ne branchez pas l'adaptateur CA à moins de l'avoir complètement introduit sans laisser aucune partie de ses fiches exposée.



Ne jetez pas le bloc-pile au feu au risque de provoquer une explosion.

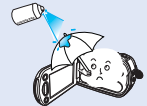

N'utilisez pas d'essence à détacher ou des produits chimiques de ce type. Ne pulvérisiez pas de nettoyant en aérosol directement sur le caméscope.



Gardez le caméscope à l'abri de l'eau lors de son utilisation à proximité de la mer ou d'une piscine ou par temps de pluie. Cela risque de provoquer un mauvais fonctionnement de l'appareil ou une décharge électrique.



Veillez à garder la pile au lithium et la carte mémoire hors de portée des enfants. Si la pile au lithium ou la carte mémoire viennent à être avalées par un enfant, consultez immédiatement un médecin.



Évitez de brancher ou de débrancher le cordon d'alimentation avec des mains mouillées, au risque de provoquer une décharge électrique.



Laissez le cordon d'alimentation débranché lorsque vous n'utilisez pas l'appareil ou par temps d'orage, pour éviter tout risque d'incendie.



Lors du nettoyage de l'adaptateur CA, débranchez le cordon d'alimentation. Cela risque de provoquer le dysfonctionnement de l'appareil ou une décharge électrique.



Si le caméscope émet des sons, des odeurs ou de la fumée de façon inhabituelle, débranchez immédiatement le cordon d'alimentation et sollicitez l'assistance du centre de service technique Samsung. Cela risque de provoquer un incendie ou des lésions corporelles.

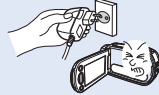

Au moindre dysfonctionnement du caméscope, débranchez immédiatement l'adaptateur CA ou le bloc-piles de l'appareil. Cela risque de provoquer un incendie ou des blessures corporelles.



N'essayez pas de démonter, de réparer ou de manipuler le caméscope ou l'adaptateur CA pour éviter tout risque d'incendie ou de décharge électrique.

### ⚠ ATTENTION

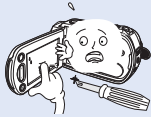

N'appliquez pas de pression excessive sur l'écran ACL, ne lui assénez pas de coup et ne l'entaillez pas avec un objet acéré. Si vous appuyez sur la surface de l'écran LCD, vous risquez d'entraîner une déformation de l'image.

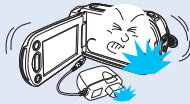

Évitez de faire tomber le caméscope, le bloc-pile, l'adaptateur CA ainsi que d'autres accessoires et veillez à ne pas soumettre ces éléments à de fortes vibrations ou à un impact violent, sous peine de provoquer un mauvais fonctionnement ou des lésions corporelles.

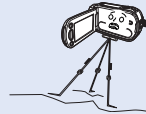

N'utilisez pas le caméscope sur un trépied (non fourni) dans des endroits soumis à de fortes vibrations ou à un impact violent.

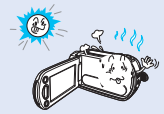

N'utilisez pas le caméscope dans un endroit exposé à la lumière directe du soleil ou à proximité d'une source de chaleur, sous peine de provoquer un dysfonctionnement ou des blessures corporelles.



Évitez de laisser trop longtemps le caméscope dans un véhicule fermé où la température est très élevée.



Évitez d'exposer le caméscope à la suie ou à la vapeur. La suie épaisse et la vapeur condensée endommagent l'étui du caméscope et provoquent le mauvais fonctionnement de l'appareil.



N'utilisez pas le caméscope dans un environnement exposé aux gaz d'échappement des moteurs à essence ou au diesel ou soumis à des gaz corrosifs tels que le sulfure d'hydrogène, au risque de corroder les bornes internes et externes de l'appareil et d'entraver son bon fonctionnement.



Évitez d'exposer le caméscope aux pesticides. Toute infiltration de pesticide dans l'appareil peut entraîner son mauvais fonctionnement. Avant d'utiliser un pesticide, éteignez le caméscope et recouvrez-le d'une pellicule de vinyle.



Ne soumettez pas le caméscope à de brusques changements de température et ne l'utilisez pas dans un environnement humide. L'appareil court le risque de mal fonctionner ou de subir une décharge électrique lorsqu'il est utilisé en plein air par temps d'orage.



Ne déposez pas le caméscope avec son écran LCD déployé face au sol.



Ne nettoyez pas le boîtier du caméscope avec du benzène ou un solvant. Le revêtement extérieur de l'appareil risque de se écailler et la surface de l'étui de se dégrader.

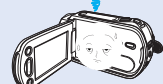

Rabattez l'écran LCD lorsque vous n'utilisez pas le caméscope.

### ⚠ ATTENTION



Ne saisissez pas le caméscope par l'écran LCD pour le soulever. Vous risqueriez en effet de désolidariser l'écran LCD du corps de l'appareil et de faire tomber ce dernier.



N'utilisez jamais le caméscope à proximité d'un téléviseur ou d'une radio. Cela peut induire des interférences au niveau de l'affichage sur le moniteur ou de la diffusion radio.



N'utilisez jamais le caméscope à proximité de puissantes ondes magnétiques ou radio, comme près de haut-parleurs ou de gros moteurs par exemple. Cela peut provoquer des interférences au niveau des données vidéo et audio en cours d'enregistrement.



N'utilisez que des accessoires agréés par Samsung. L'utilisation de produits de fabricants tiers peut provoquer des risques de surchauffe, d'incendie, d'explosion, de décharge électrique ou de lésions corporelles causés par un mauvais fonctionnement de l'appareil.



Placez le caméscope sur une surface stable dans un espace suffisant pour ne pas obstruer les orifices de ventilation de l'appareil.

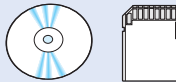

Conservez vos données importantes sur un support distinct. Samsung n'est pas responsable des pertes de données.

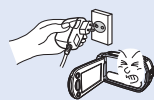

Utilisez une prise murale facilement accessible. Si un problème survient au niveau du produit, il faudra débrancher la prise secteur pour couper l'alimentation complètement. Le simple fait de désactiver la touche d'alimentation du produit ne suffit pas à couper complètement le courant.

# Contenu

---

Avant de lire ce manuel.....	2	Fonctionnement de base du caméscope.....	27
Consignes de sécurité.....	2	Mise sous/hors tension du caméscope.....	27
Précautions.....	2	Réglage de l'écran LCD.....	28
Informations importantes relatives à l'utilisation du produit.....	2	Réglage des modes de fonctionnement.....	29
Informations relatives à la sécurité.....	4	Utilisation de la touche affichage (  ).....	29
Avertissement.....	4	Utilisation de l'écran tactile.....	30
Attention.....	6	Réglages initiaux.....	31
Contenu.....	8	Réglage initial du fuseau horaire et des valeurs de date / heure pour la première fois.....	31
Guide de démarrage rapide.....	11	Sélection de la langue.....	32
Vous pouvez enregistrer des vidéos au format H.264!.....	11	À propos du support de stockage.....	33
Présentation du caméscope.....	15	Sélection du support de stockage (HMX-H303/H304/H305/H320 uniquement).....	33
Accessoires fournis avec votre caméscope.....	15	Insertion / éjection d'une carte memoire(non fournie).....	34
Emplacement des commandes.....	16	Sélection d'une carte mémoire adéquate(non fournie).....	35
Identification des affichages à l'écran.....	18	Durée et capacité d'enregistrement.....	37
Préparatifs.....	21	Enregistrement de base.....	38
Raccorder le dispositif d'attache.....	21	Enregistrement de vidéos.....	38
Utilisation du bloc batterie.....	22	Capture de photos en mode enregistrement vidéo.....	40
Chargement de la batterie.....	23	Enregistrement photos.....	41
Vérification de l'état de la batterie.....	24	Enregistrement facile pour débutants(smart auto).....	42
		Zoom.....	43
		Anti-Shake (OIS: Optical Image Stabiliser) (Anti-Vibr (SIO: Stabilisateur D'image Optique)).....	44



Lecture de base .....	45	Cont. Shot (Prise en rafale) .....	62
Changement du mode de lecture .....	45	Wind Cut (Coupe vent) .....	63
Lecture vidéo.....	46	Digital Zoom (Zoom numér.) .....	63
Visionnage de photos .....	48	Self Timer (Ret. Auto).....	64
Utilisation des éléments de menu .....	50	Time Lapse REC (Enreg par intervalle).....	64
Opérations liées aux menus.....	50	Quick View .....	66
Éléments de menu.....	51	Guideline (Guide) .....	67
Enregistrement avancé .....	53	Lecture avancée.....	67
SCENE .....	53	Play Option (Option lecture) .....	67
Video Resolution (Résolution vidéo) .....	53	Highlight (Surbrill.).....	68
Video Quality (Qualité vidéo).....	54	Slide Show Option (Option diaporama) .....	69
Photo Resolution (Résolution photo).....	54	File Info (Info fichier) .....	69
Photo Sharpness (Netteté photo).....	55	Édition de fichiers .....	70
White Balance (Bal. Blancs) .....	55	Suppr .....	70
Aperture (Ouverture) .....	56	Protéger .....	71
Shutter (Obturbateur).....	57	Copier (HMX-H303/H304/H305 uniquement) .....	72
EV .....	58	Diviser .....	73
Super C.Nite.....	58	Combiner .....	74
Focus (Mise au point).....	59		
Digital Effect (Effet numér.).....	60		
Fader (Fondu) .....	61		
Tele Macro (Télé/macro).....	62		

Réglage système.....	75	Connexion à un téléviseur.....	88
Réglage des éléments de menu.....	75	Connexion a un téléviseur haute définition .....	88
Type stockage (HMX-H303/H304/H305 uniquement).....	76	Connexion a un téléviseur ordinaire .....	89
Info stockage (HMX-H303/H304/H305 uniquement).....	76	Visionnage sur un écran de télévision .....	90
Card Info (Info carte) (HMX-H300/H320 uniquement).....	76	Copie de vidéo.....	91
File No. (N° fichier).....	77	Copie vers un magnétoscope ou un enregistreur DVD/avec disque dur....	91
Time Zone (Fuseau horaire).....	77	Impression de photos .....	92
Date/Time Set (Régl date/heure).....	78	Impression en direct via une imprimante PictBridge.....	92
Date Type (Type date) .....	78	Utilisation de l'appareil avec un ordinateur	
Time Type (Type heure) .....	78	windows .....	94
Date/Time Display (Aff. Date/heure) .....	79	Tout ce que vous pouvez faire avec un ordinateur windows .....	94
Auto LCD off (Arr. LCD auto) .....	80	Utilisation du programme intelli – studio.....	95
Beep Sound (Signal sonore) .....	81	Utilisation du caméscope comme périphérique de stockage amovible ...	99
Shutter Sound (Son obturateur).....	81	Dépannage .....	101
Auto Power Off (Arrêt automatique).....	82	Indications et messages d'avertissement.....	101
Quick On STBY (Mise en veille rapide).....	82	Problèmes et solutions .....	106
PC Software (Logiciel PC).....	83	Entretien et informations complémentaires ....	112
USB Connect (Conn. USB).....	84	Entretien.....	112
HDMI TV Out (Sortie tv hdmi).....	84	Utilisation de votre caméscope à l'étranger.....	113
TV Connect Guide (Guide connexion TV).....	85	Glossaire .....	114
TV Display (Affichage TV).....	85	Caractéristiques techniques .....	115
Format (Formater).....	86		
Default Set (Réglage par défaut) .....	86		
Language .....	86		
Demo (Démo).....	87		
Anynet+ (HDMI-CEC).....	87		

# Guide de démarrage rapide

Ce guide de démarrage rapide vous présente le mode opérationnel et les fonctionnalités de base de votre caméscope. Reportez-vous aux pages de référence pour plus de détails.

## Vous pouvez enregistrer des vidéos au format H.264 !

Vous pouvez enregistrer des vidéos au format H.264, fort pratique pour envoyer vos vidéos par courrier électronique et les partager avec vos amis et votre famille. Vous avez aussi la possibilité de prendre des photos à l'aide de votre caméscope.

### ÉTAPE 1 : Préparatifs

1. Insérez la batterie dans le caméscope. ➔ page 22
  - Alignez le module batterie sur l'indicateur (▲) situé sur le compartiment de la batterie, puis poussez le module batterie dans la direction indiquée par la flèche.

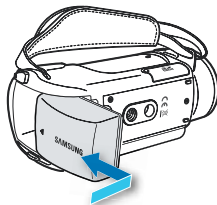

2. Chargez complètement la batterie. ➔ page 23
  - La batterie est complètement chargée lorsque le voyant de charge CHG s'allume en vert.

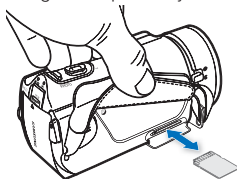

3. Insérez une carte mémoire. ➔ page 34
  - Vous pouvez utiliser sur ce caméscope les cartes mémoire SDHC (SD haute capacité) ou SD, disponibles dans le commerce.
  - Réglez le support de stockage approprié. ➔ page 33 (HMX-H303/H304/H305 uniquement)

### ÉTAPE 2 : Enregistrement à l'aide du caméscope

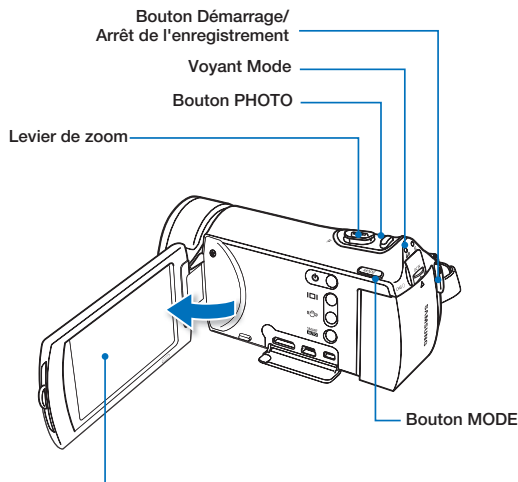

#### Écran LCD

Votre caméscope est mis sous tension dès que vous ouvrez l'écran LCD.

## Enregistrement vidéo

Ce caméscope utilise la technologie de compression avancée H.264 pour produire des images vidéo d'une netteté remarquable.

1. Déployez l'écran LCD.
2. Appuyez sur le bouton **Démarrage/Arrêt de l'enregistrement**.
3. Pour arrêter l'enregistrement, appuyez sur le bouton **Démarrage/Arrêt de l'enregistrement**.



## Enregistrement de photos

Le caméscope peut enregistrer des photos haute qualité au format 16:9.

1. Déployez l'écran LCD.
2. Appuyez brièvement sur le bouton **PHOTO** pour ajuster la mise au point.
3. Enfoncez complètement le bouton **PHOTO** lors de la mise au point sur le sujet.

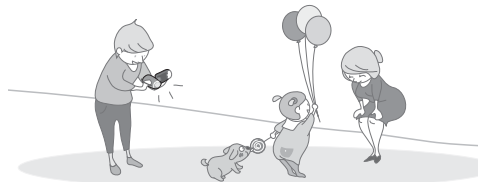

### Utilisation de l'option Quick On STBY (Mise veille rapide) en ouvrant/fermant l'écran LCD.

Lorsque vous fermez l'écran LCD en mode veille, votre caméscope passe en mode Mise en veille rapide (mode Economie d'énergie). Vous pouvez lancer l'enregistrement rapidement une fois que vous avez déployé l'écran LCD. ➔ page 82







- Le réglage par défaut est « 1080/50i ». Vous pouvez aussi effectuer l'enregistrement avec une qualité vidéo SD (définition standard).
- Vous pouvez également prendre des photos en mode Enregistrement vidéo. ➔ page 40

## ÉTAPE 3: Lecture de vidéos ou de photos

### Visionnage des vidéos ou des photos sur l'écran LCD

L'index des miniatures vous permet de trouver rapidement les enregistrements souhaités.

1. Touchez l'onglet Lecture (  ) sur l'écran LCD en mode STBY (Veille).
  - L'index des vignettes apparaît. La vignette du dernier fichier créé ou lu est mise en surbrillance.
2. Touchez d'abord l'onglet Miniature (  /  /  ) de votre choix, puis l'image souhaitée.

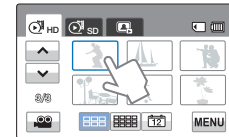

### Visionnage sur un téléviseur haute définition

Vous pouvez lire des vidéos HD (en haute définition). ➔ page 88

 Vous pouvez également lire les vidéos sur un téléviseur en résolution d'image SD (définition standard). ➔ page 89



## ÉTAPE 4: Sauvegarde de vidéos et de photos enregistrées

**Simple et amusant à la fois! Profitez des différentes fonctions d'Intelli-studio sur votre ordinateur Windows.**

L'utilisation du programme Intelli-studio, intégré à votre caméscope, vous permet d'importer des vidéos/photos sur votre ordinateur, d'éditer et de partager vos vidéos/photos avec vos amis et votre famille. Pour les détails, reportez-vous aux pages 95 à 98.

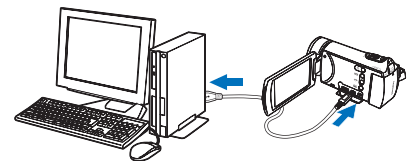

### Importation et visionnage de vidéos/photos du caméscope vers l'ordinateur

1. Lancez le programme Intelli-studio en connectant le caméscope à votre ordinateur via un câble USB.
  - Un nouvel écran de veille apparaît avec la fenêtre principale d'Intelli-studio. Cliquez sur « **Yes** » (Oui). La procédure de chargement est alors terminée et la fenêtre contextuelle suivante apparaît.
2. Les nouveaux fichiers sont sauvegardés sur votre ordinateur et enregistrés dans « **Contents Manager** » (Gestionnaire de contenu) sur le programme Intelli-studio.
  - Vous pouvez disposer les fichiers selon différents critères, tels que par Visage, Date, etc.
3. Vous pouvez double-cliquer sur le fichier de votre choix pour lancer sa lecture.



### Partage des vidéos/photos sur YouTube/Flickr/FaceBook

Partagez vos contenus avec le monde entier, en téléchargeant photos et vidéos directement sur un site Web à l'aide d'un simple clic.

Cliquez sur l'onglet "**Share**" → "**Upload**" dans le navigateur. ↗ page 98



Intelli-studio s'exécute sur l'ordinateur automatiquement une fois que le caméscope est relié à l'ordinateur Windows (à condition que vous ayez spécifié "**PC Software: On**"(Log PC : Marche). ↗ page 83

### ÉTAPE 5 : Suppression de vidéos ou de photos

Si le support de stockage est saturé, vous ne pourrez pas enregistrer de nouvelles vidéos ou photos. Supprimez les données de vidéo ou de photo sauvegardées sur un ordinateur à partir du support de stockage. Vous pouvez ensuite enregistrer de nouvelles vidéos ou photos sur l'espace disponible qui vient d'être libéré sur le support de stockage.

Touchez l'onglet lecture (  ) → l'onglet Menu (  ) → "**Delete** (Suppr)" sur l'écran LCD. ↗ page 70

# Présentation du caméscope

## ACCESSOIRES FOURNIS AVEC VOTRE CAMÉSCOPE

Votre nouveau caméscope est fourni avec les accessoires répertoriés ci-après. Si un élément est manquant, contactez le Centre de service à la clientèle de Samsung.



Nom du modèle	Mémoire intégrée	Couleur	Objectif
HMX-H300BP/HMX-H300SP/ HMX-H300FP/HMX-H300UP/ HMX-H320BP/HMX-H320SP/ HMX-H320FP/HMX-H320UP	-		
HMX-H303BP/HMX-H303SP/ HMX-H303FP/HMX-H303UP	8Go	Noir/Argent/ Rouge/Bleu	(Optique) 30x (Numérique) 300x
HMX-H304BP/HMX-H304SP/ HMX-H304FP/HMX-H304UP	16Go		
HMX-H305BP/HMX-H305SP/ HMX-H305FP/HMX-H305UP	32Go		

- Mises à part certaines caractéristiques, ces modèles ont tous un fonctionnement identique.

## Vérification des accessoires



**Batterie**  
(IA-BP210R)



**Adaptateur CA**  
(type AA-MA9)



**Câble audio/vidéo**



**Câble USB**



**CD du manuel  
d'utilisation**

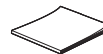

**Guide de démarrage  
rapide**

### En option



**Câble Mini  
HDMI**



**Carte mémoire**



**Étui de  
transport**  
(IA-CC1U27E)



**Chargeur de  
batterie**  
(IA-BC9UA4)



- L'apparence exacte de chaque élément peut varier selon le modèle.
- Le contenu peut varier en fonction du lieu de vente de l'appareil.
- Les pièces et accessoires peuvent être achetés après consultation avec votre revendeur Samsung le plus proche. SAMSUNG n'est responsable ni du raccourcissement de la durée de vie de la pile ni du dysfonctionnement provoqués par l'utilisation non autorisée d'accessoires tels que des adaptateurs CA ou des piles inappropriés.
- Vous pouvez vous procurer des piles supplémentaires (IA-BP210E/IA-BP420E) auprès d'un centre de service technique agréé Samsung.
- Aucune carte mémoire n'est incluse. Reportez-vous à la page 29 pour les détails concernant la compatibilité des cartes mémoire avec votre caméscope.
- Votre caméscope est fourni avec un guide d'utilisation sur CD et un guide de démarrage rapide imprimé sur papier.

## EMPLACEMENT DES COMMANDES

Vues avant et gauche

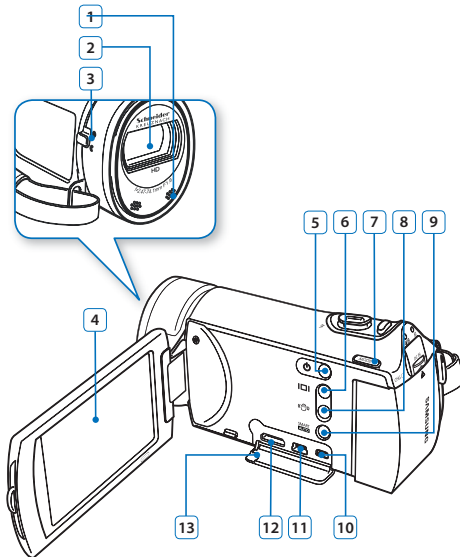

- 1 Microphone intégré
- 2 Objectif
- 3 Interrupteur d'ouverture/fermeture de l'objectif
- 4 Ecran LCD TFT (tactile)
- 5 Bouton de marche/arrêt
- 6 Bouton Affichage
- 7 Bouton MODE
- 8 Bouton Anti-vibration (OIS)
- 9 Bouton SMART **AUTO**
- 10 Prise AV (Audio/Vidéo)
- 11 Prise USB
- 12 Prise HDMI
- 13 Cache-prise (HDMI, USB, AV)



Lors de l'enregistrement, veillez à ne pas obstruer le microphone intégré ou l'objectif.



### Vues arrière droite du dessus et du dessous

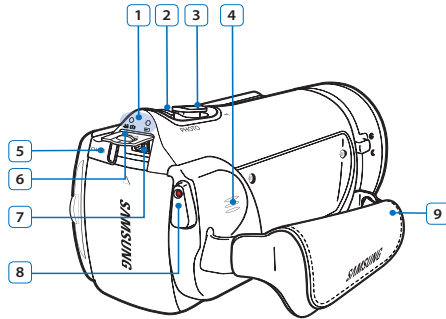

- 1** Bouton MODE
  - : Mode Enregistrement (Vidéo/Photo)
  - : Mode Lecture
- 2** Bouton PHOTO
- 3** Levier de zoom (W/T)
- 4** Haut-parleur intégré
- 5** Voyant de charge (CHG)
- 6** Cache-prise (DC IN)
- 7** Prise d'entrée DC
- 8** Bouton Démarrage/Arrêt de l'enregistrement
- 9** Dragonne

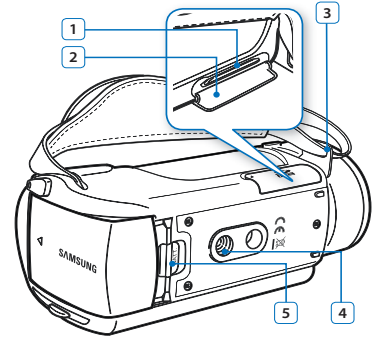

- 1** Logement de la carte mémoire
- 2** Carte mémoire
- 3** Crochet de dragonne
- 4** Emplacement pour trépied
- 5** Sélecteur Déverrouillage de la batterie

## IDENTIFICATION DES INDICATIONS À L'ÉCRAN

Les fonctions disponibles varient selon le mode de fonctionnement sélectionné et les indications apparaissent en fonction des valeurs de réglage.

- ✓ L'Affichage à l'écran apparaît en mode Enregistrement photo (📷) uniquement.
- Sélectionnez le mode Enregistrement en appuyant sur le bouton **MODE**. ➔ page 29

### Mode Enregistrement

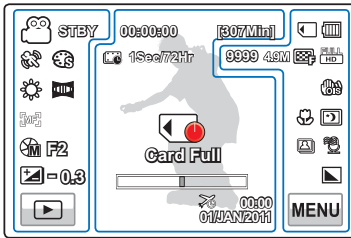

- Les fonctions signalées par un astérisque \* ne sont pas conservées à la remise sous tension du caméscope. (Les réglages des options Aperture (Ouverture), Shutter (Obturbateur), Focus (Mise pt) ne sont pas conservés après le changement du mode de fonctionnement.)
- Les témoins à l'écran dépendent de la capacité de la carte mémoire SDHC 32 Go.
- Pour les détails relatifs aux témoins et aux messages d'avertissement, reportez-vous aux pages 101–105
- Les éléments illustrés ci-dessus ainsi que leur position peuvent être modifiés sans préavis pour améliorer les performances.
- Le nombre total de photos enregistrables est calculé en fonction de l'espace disponible sur le support de stockage.
- Le nombre d'images photos enregistrables en mode Affichage à l'écran se limite à 9 999 photos.
- Ce caméscope dispose d'un seul mode d'enregistrement, qui permet de combiner les enregistrements de vidéos et de photos. Vous pouvez ainsi facilement enregistrer des vidéos et des photos sous le même mode, sans avoir à changer de mode d'enregistrement.

### Côté gauche de l'écran LCD

Indication	Signification
	Mode Enregistrement (Vidéo/ Photo / Smart Auto)
	Statut opérationnel (mise veille / enregistrement / pause) / Ret. auto*
	SCENE, Effet numér.
	Bal. blancs, Fondu*
	Mise au point manuelle* / Touch Point*
	Ouverture manuelle* / Obturbateur manuel*
	EV (Valeur d'exposition)*
	Onglet Lecture / Onglet Pause / Onglet Arrêt, Onglet Enr





### Centre de l'écran LCD

Indication	Signification
	Compteur de temps (durée d'enregistrement vidéo)
	Témoins et messages d'avertissement
	Durée d'enregistrement restante

Indication	Signification
	Zoom optique / Zoom numérique
	Fuseau Horaire (Visite)
	Date/Heure
	Enregistrement à intervalles*

### Côté droit de l'écran LCD

Indication	Signification
	Support de stockage (carte mémoire) (carte mémoire ou mémoire intégrée) (HMX-H303/H304/H305 uniquement)
	Informations relatives à la pile (niveau de charge restant)
	Compteur d'images (nombre total d'images photo pouvant être enregistrées), Résolution photo, Qualité vidéo, Résolution vidéo
	Anti-vibr(OIS) / Anti-vibr(OIS DUO)
	Télé/Macro*, Super C.Nite
	Prise en rafale, Coupe vent
	Netteté photo
	Onglet Menu





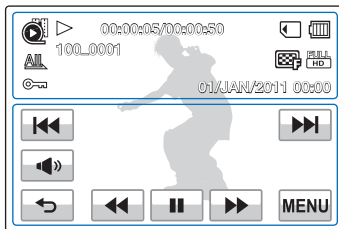



- ✓ L’Affichage à l’écran (OSD) apparaît en mode Lecture vidéo (  /  ) uniquement.
- Sélectionnez l’onglet Lecture (  ) sur l’écran LCD pour sélectionner le mode Lecture vidéo (  /  ). ↪ page 45

## Mode Lecture vidéo







- ✓ Les commandes de lecture et de volume ainsi que l’onglet de retour apparaissent brièvement à l’écran. Pour les faire réapparaître, il suffit de toucher une zone quelconque de l’écran.
- Pour les détails relatifs aux témoins et aux messages d’avertissement, reportez-vous aux pages 101 ~ 105

### Haut de l’écran LCD

Indication	Signification
	Mode Lecture vidéo
	État de fonctionnement (Lecture/Pause)
00:00:05/00:00:50	Durée de lecture / Durée totale du fichier
 / 	Support de stockage (carte mémoire) (carte mémoire ou mémoire intégrée) (HMX-H303/H304/H305 uniquement)
	Informations relatives à la pile (niveau de charge restant)
	Option lecture
100_0001	Nom de fichier (numéro de fichier)
 , 	Qualité vidéo, Résolution vidéo
	Protéger
01/JAN/2011 00:00	Date/Heure

### Bas de l’écran LCD

Indication	Signification
	Réglage du volume
	Onglet Volume / Onglet des fonctions liées à la lecture (image par image)
	Onglet Retour
	Onglet des fonctions liées à la lecture (saut / recherche / pause / lecture / ralenti)
	Onglet Menu

- L’Affichage à l’écran (OSD) apparaît en mode Lecture photo (📷) uniquement.
- Sélectionnez l’onglet Lecture (📷) sur l’écran LCD pour sélectionner le mode Lecture photo (📷). ➔ page 45

### Mode Lecture photo



#### Haut de l'écran LCD

Indication	Signification
	Mode Lecture photo
	Diaporama / Zoom sur lecture (X1.1~X8.0)
100_0001	Nom de fichier (numéro de fichier)
1/10	Compteur de photo (photo actuelle / nombre total de photos enregistrées)
	Support de stockage (carte mémoire) (carte mémoire ou mémoire intégrée) (HMX-H303/H304/H305 uniquement)
	Informations relatives à la batterie
	Protection contre l'effacement
4.9M	Résolution photo
01/JAN/2011 00:00	Date / Heure

#### Bas de l'écran LCD

Indication	Signification
	Onglet Volume (lors de l'activation du diaporama)
	Onglet Retour
	Onglet Photo précédente/Photo suivante
	Onglet Démarrer le diaporama
	Onglet Menu

# Préparatifs

## RACCORDER LE DISPOSITIF D'ATTACHE

Réglez la longueur du serre-câble de sorte que le caméscope HD reste stable lorsque vous appuyez du pouce sur le bouton **d'enregistrement Marche/Arrêt**.

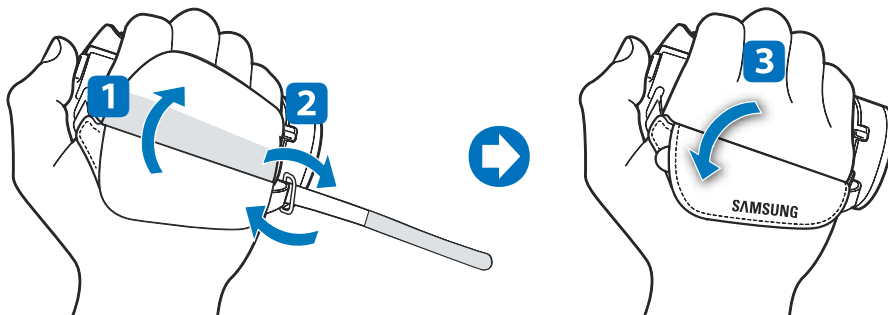

 Notez que si vous forcez pour introduire votre main dans la dragonne alors que celle-ci est trop serrée, vous risquez d'endommager le crochet de la dragonne du caméscope.

## UTILISATION DU BLOC BATTERIE

Achetez des batteries supplémentaires pour garantir l'utilisation en continu de votre caméscope.

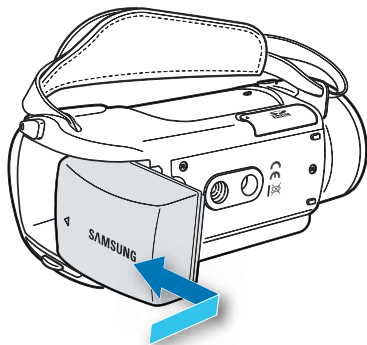

### Installation du module batterie

Alignez le module batterie sur l'indicateur (▲) situé sur le compartiment de la batterie, puis poussez le module batterie dans la direction indiquée par la flèche.

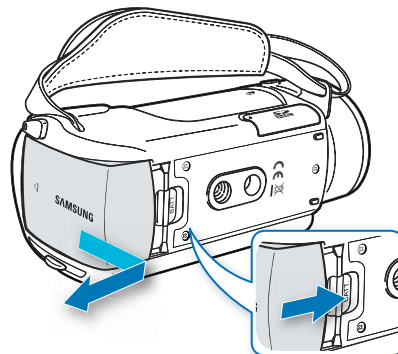

### Retrait du module batterie

Faites glisser l'interrupteur **Déverrouillage de la batterie** et retirez la batterie.

Faites glisser doucement l'interrupteur **Déverrouillage de la batterie** dans la direction indiquée sur l'illustration.



- Utilisez toujours des blocs batterie approuvés par Samsung. N'utilisez pas des batteries produites par d'autres fabricants. Autrement, vous exposez l'appareil à des risques de surchauffe, d'incendie ou d'explosion.
- Retirez le module batterie du caméscope avec soin en évitant de le faire tomber.

## CHARGEMENT DE LA BATTERIE

Vous pouvez recharger la pile à l'aide d'un adaptateur CA ou d'un câble USB.

- ☑ • Insérez la batterie dans le caméscope. ➔ page 22
- Utilisez l'adaptateur d'alimentation CA ou le câble USB.

### Chargement de la batterie

Chargez la batterie en utilisant l'adaptateur CA ou le câble USB.

- Le voyant de charge (CHG) s'allume et le chargement démarre. Une fois la batterie complètement chargée, le voyant de charge (CHG) s'allume en vert.

### Utilisation de l'adaptateur CA

Connectez correctement l'adaptateur CA au caméscope et branchez-le dans la prise murale.

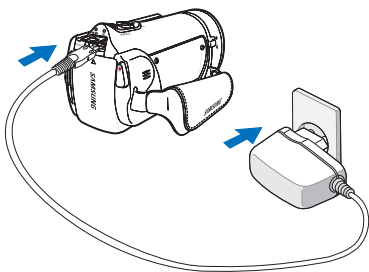

### Utilisation du câble USB

Connectez correctement une extrémité du câble USB au caméscope et branchez l'autre extrémité dans le port USB de l'ordinateur.

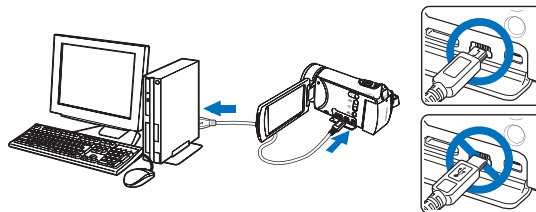

- ⚠ Vérifiez qu'aucune substance étrangère n'est contenue dans la prise et la fiche lorsque vous connectez l'alimentation secteur au caméscope.

- ☞ • Lors du chargement, si le câble USB et l'adaptateur CA sont branchés, l'adaptateur CA sera prioritaire sur le câble USB.
- Le caméscope ne fonctionnera pas s'il est alimenté via USB uniquement. Veillez à le faire fonctionner à l'aide d'un adaptateur secteur ou sur batterie.
- La durée de chargement varie selon le type de l'hôte USB (ordinateur).
- Si vous utilisez le caméscope lorsque la batterie est en cours de charge, le processus de charge pourra en être prolongé.

## VÉRIFICATION DE L'ÉTAT DE LA BATTERIE

Vous pouvez vérifier l'état de chargement de la batterie et la capacité restante de cette dernière.

### Vérification de l'état actuel de la charge

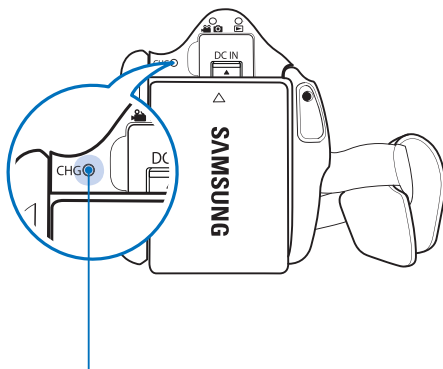

La couleur du voyant indique l'état de l'alimentation ou de la charge.

● (Orange)	En cours de charge
● (Vert)	Charge complète
● (Arrêt)	Erreur

### Affichage du niveau de charge de la batterie

L'affichage de l'état de la pile permet de visualiser la quantité d'énergie restante à l'intérieur de cette dernière.



Niveau de charge de la batterie	État	Message
	Charge complète	-
	Utilisation à 25 à 50 %	-
	Utilisation à 50 à 75 %	-
	Utilisation à 75 à 95 %	-
	Utilisation à 95 à 98 %	-
	Batterie morte (le voyant de charge clignote) : L'appareil est sur le point de s'éteindre. Changez de batterie dès que possible.	-
-	L'appareil va s'éteindre automatiquement après 3 secondes.	« Low Battery » (Batterie faible)



- Les chiffres listés ci-dessus sont calculés pour un module batterie complètement chargé à une température de fonctionnement normale.
- L'autonomie de la batterie diminue avec le temps et l'utilisation répétée. Ne laissez pas le caméscope allumé lorsque vous ne vous en servez pas.
- Stockez le bloc batterie séparément lorsque vous avez terminé de le charger si vous ne comptez pas l'utiliser pendant un certain temps. De cette manière, vous préservez la durée de vie de la batterie.



## Durée de fonctionnement disponible pour la batterie

Type de batterie	IA-BP210R	
Durée de charge	Utilisation de l'adaptateur CA : environ 160 min Utilisation du câble USB : environ 330 min	
Résolution vidéo	HD	SD
Durée d'enregistrement en continu	Env. 180 min.	Env. 200 min.
Durée de lecture	Env. 200 min.	Env. 260 min.

- Durée de charge: durée approximative en minutes requise pour le chargement complet d'une batterie totalement déchargée..
- Durée d'enregistrement / de lecture : durée approximative disponible à partir du moment où vous avez procédé au chargement complet de la batterie. HD fait référence à la qualité d'image haute définition et SD à la qualité d'image standard.
- La durée d'enregistrement ou de lecture peut varier selon l'utilisation et les conditions d'exploitation. Par exemple, si vous utilisez de manière répétée le Zoom ou le bouton **Recording start/stop (Démarage/Arrêt de l'enregistrement)**, les batteries risquent de se décharger plus rapidement.
- Les temps d'enregistrement et de lecture sont raccourcis lorsque vous utilisez votre caméscope dans un environnement à basse température.
- Nous vous recommandons d'utiliser l'adaptateur CA en cas d'exécution de la fonction Time Lapse REC (Enr par interv.).

## Enregistrement en continu (sans zoom)

La durée d'enregistrement en continu du caméscope fournie dans le tableau indique la durée d'enregistrement disponible lorsque le caméscope est en mode Enregistrement sans qu'aucune autre fonction n'ait été déclenchée après le lancement de l'enregistrement. Dans les conditions d'enregistrement réelles, le module batterie peut se décharger 2 ou 3 fois plus vite que ne l'indique la durée de référence car les fonctions de démarrage/arrêt de l'enregistrement, de zoom et de lecture s'exécutent toutes en même temps. Préparez un ou plusieurs modules de batterie supplémentaire(s) afin de pourvoir aux besoins de toute la durée d'enregistrement prévue.

## Utilisation d'une source d'alimentation secteur

Nous vous recommandons d'utiliser l'adaptateur CA pour alimenter le caméscope à partir d'une prise murale lorsque vous souhaitez configurer ses réglages, lire et modifier les images ou utiliser l'appareil en intérieur. Effectuez les mêmes raccordements que pour charger la batterie. ➤page 23

## A propos de la batterie

### • Propriétés des batteries

Les batteries au lithium-ion sont de petite taille mais de grande capacité. Leur durée de vie et leurs performances peuvent être réduites par des températures de fonctionnement trop basses (en dessous de 10 °C (50°F)). Dans ce cas, réchauffez la batterie en la mettant dans votre poche pendant un moment avant de l'installer sur le caméscope.

### • Ne laissez pas la batterie stockée dans l'appareil après utilisation.

- Même hors tension, le caméscope continue de consommer l'énergie de la batterie, à faible dose, lorsque le module batterie reste chargé dans l'appareil.
- Si vous gardez la batterie dans le caméscope de manière prolongée, celle-ci risque de se décharger complètement. Dans ce cas, la batterie ne pourra plus être utilisée, même si vous tentez de la recharger.
- Si la batterie est inutilisée pendant une période prolongée, il faudra la charger complètement puis la laisser se décharger sur votre caméscope une fois tous les 1 mois afin de veiller à son bon fonctionnement.

### • Ayez toujours des batteries supplémentaires lorsque vous utilisez le caméscope en extérieur.

- Des températures froides risquent d'écourter la durée d'enregistrement normale.
- Durant vos déplacements, veillez à transporter avec vous l'adaptateur CA fourni pour charger la batterie.

### • En cas de chute de la batterie, vérifiez si les contacts ont été endommagés.

- Si vous installez sur le caméscope une batterie dont les contacts sont endommagés, vous risquez d'endommager l'appareil.

### • Retirez la batterie et la carte mémoire du caméscope et débranchez l'adaptateur CA après utilisation.

- Stockez la batterie dans un emplacement stable, frais et sec. (Température recommandée : 15 à 25 °C (59°F ~ 77°F), humidité recommandée : 40 à 60 %)
- Des températures trop basses ou trop élevées réduisent la durée de vie de la batterie.
- Les contacts de la batterie risquent de rouiller ou ne plus fonctionner lorsque la batterie est stockée dans un lieu enfumé ou poussiéreux.

### • Mettez au rebut les batteries en fin de vie dans les conteneurs spécialement prévus à cet effet.

### • La durée de vie d'une batterie est limitée.

- La batterie arrive en fin de cycle de vie lorsque sa durée de fonctionnement est raccourcie après qu'elle ait été complètement chargée. Remplacez toujours la batterie par une batterie neuve.
- La durée de vie d'une batterie varie selon ses conditions de stockage, de fonctionnement et d'utilisation.



- Veillez à éteindre le caméscope avant de déconnecter l'adaptateur CA. Autrement, le support de stockage ou les données peuvent être endommagés.
- Branchez l'adaptateur CA dans une prise murale à proximité de l'appareil. Débranchez immédiatement l'adaptateur CA de la prise murale en cas de dysfonctionnement du caméscope.
- Évitez de connecter l'adaptateur CA dans un espace étroit, en le coinçant, par exemple, entre le mur et un meuble.



- Veillez à utiliser l'adaptateur secteur CA fourni pour alimenter le caméscope. L'utilisation d'un autre type d'adaptateur CA peut provoquer une décharge électrique ou un incendie.
- L'adaptateur CA peut être utilisé partout dans le monde. Une fiche d'adaptation CA est toutefois requise dans certains pays. Vous pouvez vous en procurer auprès de votre distributeur.
- La durée de charge varie en fonction du niveau de charge de la batterie restant.
- La batterie est chargée à plus de 95 % au bout de 2 heures, et le voyant s'allume en vert. Il faut près de 2 heures et 40 minutes pour charger la batterie à 100 %.

# Fonctionnement de base du caméscope

## MISE SOUS/HORS TENSION DU CAMÉSCOPE

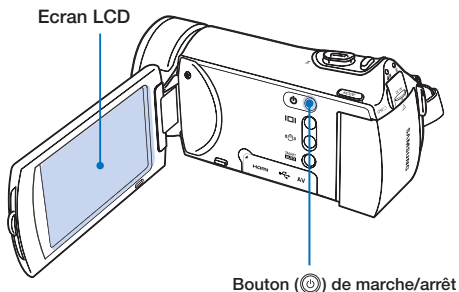

1. Ouvrez l'écran LCD pour mettre le caméscope sous tension.
  - Votre caméscope est mis sous tension automatiquement dès que vous ouvrez l'écran LCD.
2. Pour mettre le caméscope hors tension, appuyez sur le bouton de **marche/arrêt** (⏻) pendant environ 1 seconde.



- Le caméscope exécute une fonction d'auto-diagnostic à sa mise sous tension. Si un message d'avertissement apparaît, reportez-vous à la section Indications et messages d'avertissement (pages 101 à 105) et prenez les mesures correctives nécessaires.
- Si vous fermez l'écran LCD lorsque l'appareil est allumé, vous activez le mode d'économie d'énergie. ➔ page 28
- Le caméscope s'active automatiquement lors de la connexion de l'adaptateur CA ou de l'insertion de la batterie dans le caméscope alors que l'écran LCD est déployé.



### Lors de la mise en service du caméscope

Lorsque vous utilisez le caméscope pour la première fois ou que vous le réinitialisez, l'écran du fuseau horaire s'affiche au démarrage. Sélectionnez votre emplacement géographique puis réglez la date et l'heure. ➔ page 31

Si vous ne réglez pas la date et l'heure, l'écran de réglage de la date et de l'heure s'affichera à chaque fois que vous allumerez le caméscope.

### RÉGLAGE DE L'ÉCRAN LCD

Le large écran LCD de votre caméscope dispose d'une qualité d'image supérieure.

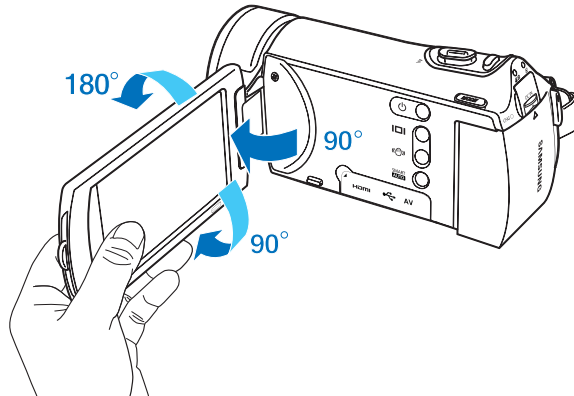

1. Déployez l'écran LCD avec le doigt.
  - L'ouverture maximale de l'écran est à angle droit (90°).
2. Faites pivoter l'écran LCD en direction de l'objectif.
  - Vous pouvez tourner l'écran jusqu'à 180° vers l'objectif et 90° en arrière. Pour visionner les enregistrements de manière plus commode, faites pivoter l'écran de 180° en direction de l'objectif puis repliez-le vers le corps de l'appareil.





Une rotation excessive peut endommager la charnière qui relie l'écran au corps de l'appareil.



Nettoyez les traces de doigts ou de poussière sur l'écran à l'aide d'un chiffon doux.

## RÉGLAGE DES MODES DE FONCTIONNEMENT

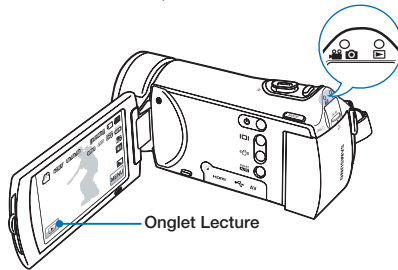

À chaque fois que vous appuyez sur le bouton **MODE**, vous basculez le mode de fonctionnement sur les états suivants, dans l'ordre. Mode Enregistrement (   ) ↔ Mode Lecture (  ).

- Le témoin correspondant au mode sélectionné s'allume à chaque fois que vous changez de mode de fonctionnement.
- Touchez l'onglet Lecture (  ) en mode Vidéo ou Photo pour faire basculer le mode de fonctionnement respectivement en mode Lecture vidéo ou photo.



Onglet Lecture

### Bouton MODE / Témoins de mode

-   (Mode Enregistrement):  
Pour enregistrer des images vidéo ou photo.
-  (Mode Lecture):  
Pour lire les vidéo ou les images photos, ou les modifier.

 Ce caméscope dispose d'un seul mode d'enregistrement, qui permet de combiner les enregistrements de vidéos et de photos. Vous pouvez ainsi facilement enregistrer des vidéos et des photos sous le même mode, sans avoir à changer de mode d'enregistrement.

## UTILISATION DU BOUTON AFFICHAGE ( )

Modification du mode d'affichage des informations

Appuyez sur le bouton **Affichage** (  ).

Les modes d'affichage abrégé et intégral apparaissent en alternance

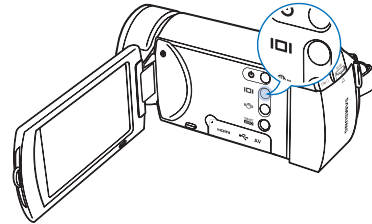

### Mode d'affichage intégral



### Mode d'affichage abrégé

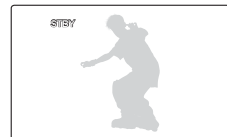

- Les indications et les messages d'avertissement peuvent apparaître, en fonction des conditions d'enregistrement.
- Le bouton **Display (Affichage)** (  ) est opérant lorsque l'écran de menu est affiché.

### UTILISATION DE L'ÉCRAN TACTILE

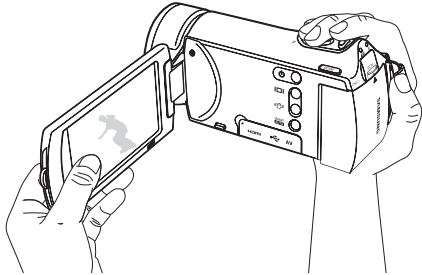



L'écran tactile vous permet de tirer parti des fonctions de lecture et d'enregistrement à l'aide d'un simple toucher du doigt. Placez votre main à l'arrière du panneau de l'écran LCD pour le soutenir. Touchez ensuite les éléments affichés à l'écran.

#### Toucher

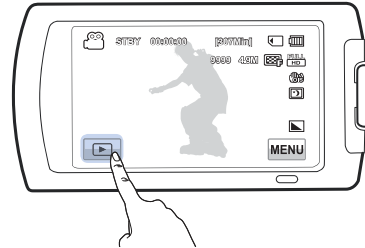
Touchez légèrement les éléments à sélectionner ou à exécuter à l'aide de votre doigt.



-  • Ne placez pas de film protecteur sur l'écran LCD.
-  • Si le film reste ainsi appliqué durant une période de temps prolongée, la forte cohésion créée à la surface de l'écran pourra causer le dysfonctionnement du panneau tactile.
-  • Prenez soin de ne pas appuyer involontairement sur les touches situées à proximité de l'écran LCD lorsque vous utilisez le panneau tactile.
- Les onglets et les témoins qui s'affichent à l'écran LCD dépendent de l'état (enregistrement/lecture) du caméscope actuellement sélectionné.
- Le caméscope ne reconnaît pas correctement votre commande lorsque vous touchez plusieurs points à l'écran en même temps. Touchez un seul point à la fois.
- Veillez à ne pas utiliser une pointe trop fine, telle que celle d'un stylo ou d'un crayon si vous touchez l'écran à l'aide d'un outil.

# Réglages initiaux

## RÉGLAGE INITIAL DU FUSEAU HORAIRE ET DES VALEURS DE DATE / HEURE POUR LA PREMIÈRE FOIS

Réglez la date et l'heure correspondant à votre zone locale à la première mise sous tension du caméscope.

1. Ouvrez l'écran LCD pour mettre le caméscope sous tension.

- L'écran (« **Home** » (Local)) qui s'affiche en premier indique le fuseau horaire calculé en fonction de celui de Lisbonne et de Londres (temps moyen de Greenwich).

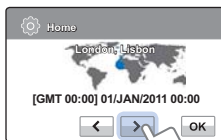

2. Sélectionnez votre zone locale sur la carte en touchant l'onglet gauche (←) ou droit (→) de l'écran LCD, puis appuyez sur l'onglet (OK).

- L'écran « **Date/Time Set** » (Régl date/heure) apparaît.

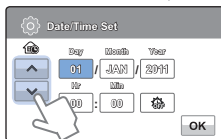

3. Touchez les onglets Haut (↑)/Bas (↓) pour régler le mois courant puis touchez les champs du jour et de l'année pour effectuer les modifications nécessaires.

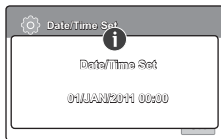

4. Vérifiez que le réglage de l'horloge est correct puis touchez l'onglet (OK).
  - Le message «**Date/Time Set**» (Régl date/heure) apparaît.



- Il est possible de régler l'année jusqu'en 2037, en fonction de l'élément concerné dans l'écran « **Home** » (Local).
- Activez l'option « **Date/Time Display** » (Aff. date/heure). ➔ page 79
- L'activation de l'icône (⌚) avance l'heure d'une unité.



### Batterie interne rechargeable

- Votre caméscope dispose d'une batterie interne rechargeable qui conserve les réglages de date et d'heure même lorsque l'appareil est éteint.
- Une fois la batterie épuisée, la date et l'heure sont réinitialisées sur leurs valeurs par défaut et il faut recharger la batterie interne rechargeable. Vous pouvez ensuite régler la date et l'heure à nouveau.

### Charge de la batterie interne rechargeable

- La batterie interne est chargée en permanence tant que le caméscope est branché sur une prise murale via l'adaptateur secteur CA ou aussi longtemps que le bloc batterie est inséré dans l'appareil.
- Si le caméscope est inutilisé pendant 2 semaines sans connexion au courant CA et sans insertion du bloc batterie, la batterie interne se déchargera complètement. Dans ce cas, il faut charger la batterie interne en branchant l'adaptateur CA fourni pendant 24 heures.

### Affichage/Masquage de la date et de l'heure

- Pour activer ou désactiver l'affichage de la date et de l'heure, accédez au menu et modifiez le mode Date/heure. ➔ page 79

### Définition simplifiée de l'horloge par décalage horaire

- Vous pouvez facilement définir l'horloge à une heure locale lors de vos déplacements à l'étranger en fonction du décalage horaire. Sélectionnez "Time zone" (Fuseau horaire), puis définissez le décalage horaire. ➔ page 77

## SÉLECTION DE LA LANGUE

Vous pouvez sélectionner la langue de votre choix pour l'affichage des menus et des messages à l'écran. Le réglage de langue est conservé à la mise hors tension du caméscope.

1. Touchez l'onglet Menu (MENU) → Réglage (⚙️).
2. Touchez l'onglet Haut (▲) /Bas (▼) jusqu'à ce que "Language" s'affiche.
3. Touchez "Language," puis la langue souhaitée pour l'affichage à l'écran.
4. Touchez les onglets Quitter (✕) ou Retour (↩️) pour terminer le réglage.
  - L'écran de menu et les messages s'affichent dans la langue sélectionnée.



### Langues prises en charge

English	Norsk	Hrvatski
한국어	Dansk	Українська
Français	Polski	Русский
Deutsch	Čeština	中文
Italiano	Slovensky	日本語
Español	Magyar	ไทย
Português	Română	Türkçe
Nederlands	Български	ايراني
Svenska	Ελληνικά	العربية
Suomi	Srpski	עברית



- Les options « Language » peuvent être modifiées sans préavis.
- La langue sélectionnée est conservée même sans que le bloc batterie soit inséré dans l'appareil ou l'adaptateur CA branché.
- Le format de la date et l'heure varient en fonction de la langue sélectionnée.



# À propos du support de stockage

## SÉLECTION DU SUPPORT DE STOCKAGE (HMX-H303/H304/H305 uniquement)

Vous pouvez enregistrer des vidéos et des photos sur la mémoire intégrée ou une carte mémoire, vous devez donc sélectionner le support de stockage souhaité avant de démarrer l'enregistrement ou la lecture.

- Vous pouvez utiliser des cartes SDHC et SD sur votre caméscope HD. (Certaines cartes ne sont pas compatibles selon la marque ou le type de carte.)
- Éteignez le caméscope HD avant d'insérer ou d'éjecter la carte mémoire.

- Touchez l'onglet Menu (MENU) → Réglage (⚙️).
- Touchez l'onglet haut (↑)/bas (↓) jusqu'à ce que « **Storage Type** » (Type stockage) s'affiche.
- Touchez « **Storage Type** » (Type stockage), puis sur le support de stockage souhaité.

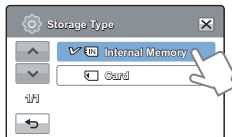
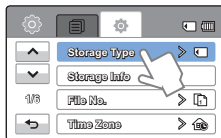

### Éléments de sous-menu

- Internal Memory** (Mémoire) (☑️): lorsque vous utilisez la mémoire intégrée.
- Card** (Carte) (☐): lorsque vous utilisez la carte mémoire (carte SDHC ou SD).



- Ne formatez jamais le support de stockage (Mémoire interne ou carte mémoire) sur un ordinateur.
- Lorsque vous insérez une carte mémoire, l'écran de configuration du support de stockage s'affiche. Touchez "Yes" (Oui) si vous souhaitez utiliser une carte mémoire ou sur "No" (Non) dans le cas contraire.
- Ne coupez pas l'alimentation (batterie ou adaptateur CA) lorsque vous utilisez le support de stockage pour l'enregistrement, la lecture, le formatage, la suppression, etc. Le support de stockage et les données qu'il contient risqueraient d'être endommagés.
- N'éjectez pas la carte mémoire lorsqu'elle est utilisée sur le caméscope. La carte mémoire et les données qu'elle contient risqueraient d'être endommagés.

## INSERTION / ÉJECTION D'UNE CARTE MEMOIRE (NON FOURNIE)

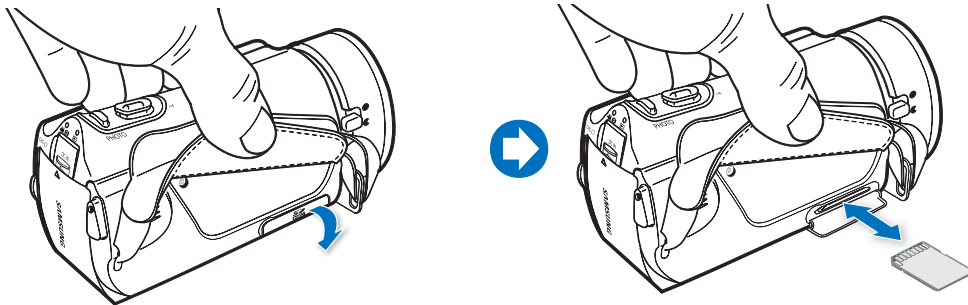

### Insertion de la carte mémoire

1. Eteignez le caméscope à mémoire flash.
2. Ouvrez le compartiment à carte mémoire.
3. Insérez la carte mémoire dans son logement jusqu'à ce que vous entendiez un léger déclic.
  - Assurez-vous d'orienter les bornes vers le haut et de positionner le caméscope tel qu'indiqué sur la figure.
4. Fermez le compartiment de la carte mémoire.

### Éjection d'une carte mémoire

1. Eteignez le caméscope à mémoire flash.
2. Ouvrez le compartiment à carte mémoire.
3. Poussez doucement la carte mémoire pour l'éjecter.
4. Fermez le compartiment de la carte mémoire.

- ⚠ Pour éviter des pertes de données, éteignez le caméscope en appuyant sur le bouton **Alimentation** (⏻) pendant 1 seconde avant d'insérer ou d'éjecter la carte mémoire.
- Veillez à ne pas pousser la carte mémoire trop brutalement. La carte mémoire peut ressortir de manière soudaine.

- 📄 Votre caméscope ne prend en charge que les cartes SD (Secure Digital) et SDHC (Secure Digital High Capacity). La compatibilité des cartes mémoire avec ce caméscope varie selon les fabricants et les types de carte.

### SÉLECTION D'UNE CARTE MÉMOIRE ADÉQUATE (NON FOURNIE)

#### Cartes mémoire compatibles

- Ce caméscope ne prend en charge que les cartes SD (Secure Digital) et SDHC (Secure Digital High Capacity). Il est conseillé d'utiliser des cartes SDHC (Secure Digital High Capacity). La carte SD prend en charge jusqu'à 2 Go de mémoire. Les cartes SD de capacité supérieure à 2 Go ne présentent pas de garantie de fonctionnement normal sur ce caméscope.
- Les cartes de type MMC (Multi Media Card) et MMC Plus ne sont pas prises en charge.
- Capacité de carte mémoire compatible :  
SD: 1 à 2 Go  
SDHC: 4 à 32 Go
- Pour l'enregistrement de vidéos, utilisez une carte mémoire prenant en charge une vitesse d'écriture plus rapide (supérieure à la carte SDHC Class 6).
- Les cartes mémoire SD/SDHC comportent un sélecteur mécanique de protection en écriture. Le réglage de cette languette permet d'éviter la suppression accidentelle des fichiers enregistrés sur la carte mémoire. Pour autoriser l'écriture sur la carte, déplacez la languette vers le haut, en direction des contacts. Pour empêcher l'écriture sur la carte, déplacez la languette vers le bas.

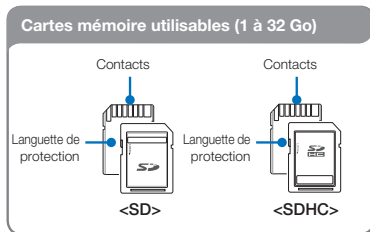

#### Cartes mémoire SDHC (Secure Digital High Capacity)

- La carte SDHC est une version améliorée (2.00) de la carte SD et prend en charge une capacité supérieure à 2 Go.
- Impossibles à utiliser avec les périphériques hôtes compatibles SD actuels.

#### Précautions à prendre concernant toutes les cartes mémoire

- Les données corrompues ne sont pas récupérables. Nous vous conseillons de sauvegarder vos données importantes séparément, sur le disque dur de votre ordinateur.
- La mise hors tension de l'appareil ou le retrait de la carte mémoire en cours d'opération (formatage, suppression, enregistrement et lecture) peuvent entraîner une perte de données.
- Si vous modifiez le nom d'un fichier ou d'un dossier enregistré sur la carte mémoire à l'aide d'un ordinateur, il est possible que le caméscope ne reconnaisse pas le fichier modifié, même que le caméscope ne reconnaisse pas le fichier modifié.

### Manipulation de la carte mémoire

- Pour ne pas risquer de perdre des données, nous vous conseillons d'éteindre l'appareil avant d'insérer ou de retirer la carte mémoire.
- L'utilisation, sur ce caméscope, de cartes mémoire formatées sur d'autres appareils n'est pas garantie. Il est important de formater votre carte mémoire sur ce caméscope.
- Vous devez formater les cartes mémoire nouvellement acquises, les cartes mémoire comportant des données non reconnues par votre caméscope ou sauvegardées sur d'autres périphériques. Notez que le formatage supprime toutes les informations contenues sur la carte mémoire. S'il vous est impossible d'exploiter une carte mémoire déjà utilisée sur un autre dispositif, vous pourrez formater celle-ci sur votre caméscope à mémoire flash. Notez que le formatage supprime toutes les informations contenues sur la carte mémoire.
- Toute carte mémoire dispose d'une durée de vie propre. S'il devient impossible d'enregistrer de nouvelles données, vous devrez acheter une nouvelle carte mémoire.
- Une carte mémoire est un support électronique de haute précision. Nous vous recommandons de ne pas la plier ni la laisser tomber et de lui éviter tout choc violent.
- Évitez que des substances étrangères ne se déposent sur les contacts de la carte mémoire. Utilisez un chiffon doux et sec pour en nettoyer les bornes, si nécessaire.
- Ne collez rien d'autre que l'étiquette sur la partie réservée à cet effet.
- N'utilisez pas une carte mémoire endommagée.
- Veillez à garder la carte mémoire hors de la portée des enfants car ces derniers pourraient l'avaler.

#### **Le caméscope prend en charge les cartes SD et SDHC pour le stockage de données.**

Le débit de stockage varie selon le fabricant et le système de production.

- Système cellule à niveau simple SLC (Single Level Cell) : activé pour une vitesse d'écriture plus rapide.
- Système à niveaux multiples MLC (Multi Level Cell) : ne prend en charge que les vitesses d'écriture moins rapides.

Afin d'obtenir de meilleurs résultats, il est recommandé d'utiliser une carte mémoire prenant en charge une vitesse d'écriture plus rapide. Il est possible que vous rencontriez des difficultés de stockage pour enregistrer une vidéo sur une carte mémoire à vitesse d'écriture plus lente. Il est même possible que vous perdriez les données vidéo lors de l'enregistrement. Afin de préserver chaque bit de la vidéo enregistrée, le caméscope force l'enregistrement du film sur la carte mémoire et affiche le message d'avertissement suivant :

« **Low speed card. Please record at a lower resolution.**

» (Vitesse écriture carte lente. Sélectionnez qualité enregistrement inférieur.) Si vous utilisez invariablement une carte mémoire à vitesse lente, la résolution et la qualité de l'enregistrement peuvent être inférieures à la valeur réglée.

➡ page 53

Cependant, plus la résolution et la qualité sont élevées, plus l'espace mémoire utilisé est important.



- Samsung ne saurait être tenu responsable en cas de pertes de données dues à une utilisation non conforme. (y compris les virus informatiques)
- Pour éviter tout risque de perte des données, rangez la carte mémoire dans un boîtier de protection, à l'abri des manipulations et de l'électricité statique.
- Au bout d'un certain temps d'utilisation, la carte mémoire s'échauffe. Ceci est normal et ne peut être considéré comme un dysfonctionnement.

### DURÉE ET CAPACITÉ D'ENREGISTREMENT

La durée d'enregistrement des vidéos et le nombre de photos enregistrables susceptibles d'être prises sur la base de la taille de la mémoire et la qualité de la résolution sont indiqués ci-après. Reportez-vous à la durée d'enregistrement des vidéos et au nombre de photos enregistrables lors de l'enregistrement de vidéos ou la prise de photos.

#### Durée d'enregistrement disponible pour la vidéo

Résolution	Qualité	Mémoire intégrée*			Support de stockage (capacité)					
		8Go	16Go	32Go	1Go	2Go	4Go	8Go	16Go	32Go
1080/50i	Super Fine (Extra)	61	125	253	8	15	30	61	125	253
	Fine (Sup.)	74	152	307	9	18	36	74	152	307
	Normal	94	193	390	12	23	46	94	193	390
720/50p	Super Fine (Extra)	86	177	357	11	21	42	86	177	357
	Fine (Sup.)	115	235	475	14	28	57	115	235	475
	Normal	171	351	708	21	42	84	171	351	708
576/50p	Super Fine (Extra)	254	521	1051	32	63	126	254	521	1051
	Fine (Sup.)	336	688	1387	42	83	166	336	688	1387
	Normal	494	1011	2039	62	123	244	494	1011	2039

(Unité: nombre approximatif de minutes d'enregistrement)

#### Nombre de photos enregistrables

Résolution	Mémoire intégrée*			Support de stockage (capacité)					
	8Go	16Go	32Go	1Go	2Go	4Go	8Go	16Go	32Go
2944x1656	5014	9999	9999	656	1251	2482	5014	9999	9999
1920x1080	9402	9999	9999	1173	2346	4654	9402	9999	9999

(Unité: nombre approximatif d'images)

**1Go  $\approx$  1,000,000,000 octets : La capacité de formatage actuelle peut être inférieure car le micrologiciel intégré utilise une partie de la mémoire.**



- Les chiffres présentés dans le tableau peuvent varier en fonction des conditions réelles d'enregistrement et du sujet traité.
- Plus les réglages de résolution et de qualité sont élevés, plus l'espace mémoire utilisé est important.
- Le taux de compression et la durée d'enregistrement augmentent lors de la sélection d'une résolution et d'une qualité inférieures mais la qualité de l'image risque de s'en trouver dégradée.
- Le débit binaire se règle automatiquement sur l'image enregistrée. La durée d'enregistrement peut varier en conséquence.
- Les cartes mémoire de capacité supérieure à 32 Go risquent de ne pas fonctionner correctement.
- Lorsqu'un fichier vidéo dépasse 1,8 Go, le fichier vidéo suivant est automatiquement créé.
- Le nombre maximal de fichiers photo et vidéo enregistrables est de 9 999 fichiers.
- La durée d'enregistrement en mode ENR par intervalle peut varier selon les réglages.
- Les éléments marqués d'un astérisque (\*) sont disponibles uniquement avec les modèles HMX-H303/H304/H305.

# Enregistrement de base

## ENREGISTREMENT VIDÉO

Ce caméscope prend en charge la qualité d'image Full HD (haute définition : 1920 x 1080) ainsi que la qualité d'image de définition standard SD. Spécifiez la qualité d'image souhaitée avant l'enregistrement. ➔ page 53

- ✓ Insérez la carte mémoire. ➔ page 34
- ✓ Réglez le support de stockage approprié. (HMX-H303/H304/H305 uniquement) ➔ page 33
- Ouvrez l'écran LCD pour mettre le caméscope sous tension. Votre caméscope est mis sous tension automatiquement dès que vous ouvrez l'écran LCD.
- Réglez l'interrupteur d'ouverture/fermeture de l'objectif sur la position d'ouverture (☑), ➔ page 16
- Sélectionnez le mode Enregistrement en appuyant sur le bouton **MODE**. ➔ page 29

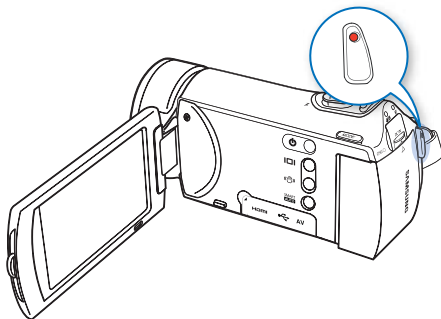

1. Repérez un sujet à filmer.
  - Utilisez l'écran LCD.
  - Servez-vous du levier de **Zoom** pour régler la taille du sujet. ➔ page 43
2. Appuyez sur le bouton **Démarrage/arrêt** de l'enregistrement.
  - Le témoin d'enregistrement (●) apparaît et l'enregistrement démarre.
3. Pour arrêter l'enregistrement, appuyez à nouveau sur le bouton **Démarrage/arrêt de l'enregistrement**.
  - L'icône Quick View apparaît à l'écran.
4. Touchez l'icône Quick View (▶) pour afficher la photo la plus récemment enregistrée.
  - Une fois la fonction Quick Playback exécutée, le caméscope bascule à nouveau en mode veille.



### Utilisation de la fonction d'enregistrement en continu

Utilisez la fonction Enregistrement en continu pour éviter d'enregistrer des scènes indésirables lors de l'enregistrement de la vidéo. Cette fonction vous permet de réaliser un seul fichier vidéo en n'enregistrant que les scènes souhaitées.

1. Appuyez sur le bouton **Démarrage/arrêt de l'enregistrement**.
  - Le témoin d'enregistrement (●) s'affiche et l'enregistrement peut débuter.
2. Touchez le bouton Pause pour introduire une pause dans l'enregistrement alors que le voyant (II) s'allume.
  - Pour enregistrer en continu, touchez à nouveau l'onglet Rec (Enr) et pour arrêter l'enregistrement, touchez l'onglet Stop (Arrêt).





- En cas de coupure de courant ou de survenue d'erreur durant l'enregistrement, il se peut que la vidéo ne soit ni enregistrée ni modifiée.
- Samsung ne saurait être tenu responsable en cas de dommages résultant d'un dysfonctionnement survenu en cours d'enregistrement ou de lecture, qui serait causé par une erreur de carte mémoire.
- Il est à noter que les données endommagées sont irrécupérables.
- N'éteignez pas le caméscope et ne retirez pas la carte mémoire lorsque le système accède au support de stockage. Ceci pourrait endommager le support de stockage ou en altérer les données.



- Les vidéos sont comprimées au format H.264 (MPEG-4.AVC).
- Retirez la batterie à la fin de l'enregistrement afin d'éviter toute consommation d'énergie inutile.
- Pour l'affichage des informations à l'écran, reportez-vous à la page 101–105.
- Pour la durée d'enregistrement approximative, reportez-vous à la page 37.
- Le son est enregistré à l'aide du microphone stéréo intégré, situé à l'avant du caméscope. Assurez-vous que le microphone n'est pas obstrué.
- Avant d'enregistrer une vidéo importante, faites un essai afin d'éviter tout problème d'enregistrement vidéo ou audio.
- Pour les différentes fonctions disponibles durant l'enregistrement, reportez-vous aux pages 53–69.
- Si, au cours d'un enregistrement, le câble d'alimentation est débranché, la batterie retirée ou l'enregistrement désactivé, le système passera en mode de récupération des données. Aucune fonction ne peut être activée pendant la récupération de données.
- Vous pouvez régler l'option du menu Quick View en mode Enregistrement. L'icône de Quick View apparaît lorsque vous spécifiez l'option de menu Quick View sur Marche.
- Les onglets de réglage de menu sur l'écran LCD n'affectent pas l'image en cours d'enregistrement.
- Dans certaines conditions de faible éclairage, le mouvement de la vidéo risque de ne pas être aussi fluide que dans les conditions d'éclairage normal.
- Le bruit provenant de la zone environnante pourra être enregistré si vous effectuez l'enregistrement vidéo dans un environnement calme, du fait de l'augmentation de la sensibilité du microphone. La sensibilité renforcée du microphone entraîne l'enregistrement du bruit généré par le moteur du zoom au cours de son déplacement.
- La sensibilité ISO est automatiquement réglée lors d'un enregistrement en intérieur ou dans un environnement obscur. À ce stade, la vidéo peut générer du bruit ou si vous enregistrez la vidéo dans un lieu très sombre, vous pourriez ne pas être en mesure de vérifier ce réglage. Pour les enregistrements nocturnes, nous vous recommandons d'utiliser des caméscopes professionnels disposant d'un système d'imagerie infrarouge.
- Lors de l'exécution de la fonction HDIS sur un trépied ou à partir d'un dispositif de fixation, l'image risque d'être floue. Lors de la fixation du caméscope sur un trépied, désactivez la fonction HDIS.
- L'utilisation de la fonction Enregistrement en continu permet d'enregistrer des vidéos jusqu'à 1,8 Go de capacité. Une fois que l'enregistrement vidéo reprend après la pause, dès que le fichier en cours d'enregistrement dépasse 1,8 Go de capacité, l'enregistrement se poursuit sur le fichier suivant.
- Si le caméscope s'éteint inopinément en cours d'enregistrement, la vidéo sera sauvegardée sur le support de stockage.

### CAPTURE DE PHOTOS EN MODE ENREGISTREMENT VIDÉO

Votre caméscope peut saisir des photos sans interrompre l'enregistrement vidéo.

- ☑ Insérez la carte mémoire. → page 34
- ☑ Réglez le support de stockage approprié. (HMX-H303/H304/H305 uniquement) → page 33
- Ouvrez l'écran LCD pour mettre le caméscope sous tension. Votre caméscope est mis sous tension automatiquement dès que vous ouvrez l'écran LCD.
- Réglez l'interrupteur d'ouverture/fermeture de l'objectif sur la position d'ouverture (☑), → page 16
- Sélectionnez le mode Enregistrement en appuyant sur le bouton **MODE**. → page 29

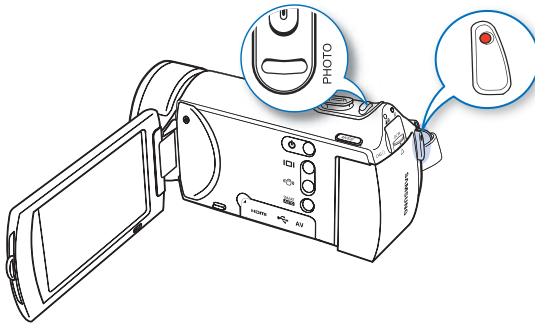

1. Appuyez sur le bouton **Démarrage/arrêt de l'enregistrement**.
  - Le témoin d'enregistrement (●) s'affiche et l'enregistrement peut débuter.
2. Appuyez sur le bouton **PHOTO** lorsque la scène souhaitée s'affiche à l'écran en cours d'enregistrement vidéo.
  - Lorsque le témoin (▶▶▶) disparaît, l'image photo est enregistrée sans le son de l'obturateur.
  - Les vidéos sont enregistrées en continu, même lors de prise d'images photo.
3. Pour arrêter l'enregistrement, appuyez à nouveau sur le bouton **Démarrage/arrêt de l'enregistrement**.



- ☑ **Vous ne pouvez pas saisir des photos dans les conditions suivantes :**
  - Les images vidéo de l'enregistrement par intervalle ne peuvent pas être saisies à titre d'images figées.
  - Durant la pause en mode Enregistrement
- Photos are captured in 1920x1080 resolution regardless of the resolution of the video recording.
- When the HDMI cable is connected to the camcorder, you cannot capture a photo while recording a video.
- Si vous saisissez une photo dans les 10 secondes qui suivent le démarrage de l'enregistrement vidéo, la photo risque de ne pas être sauvegardée en raison du prolongement de la durée d'enregistrement.



### ENREGISTREMENT PHOTO

Vous pouvez saisir des photos et les stocker sur le support de stockage. Spécifiez la résolution et la qualité souhaitées avant l'enregistrement. ➔ page 54

- ☑ Insérez la carte mémoire. ➔ page 34
- ☑ Réglez le support de stockage approprié. (HMX-H303/H304/H305 uniquement) ➔ page 33
- Ouvrez l'écran LCD pour mettre le caméscope sous tension. Votre caméscope est mis sous tension automatiquement dès que vous ouvrez l'écran LCD.
- Réglez l'interrupteur d'ouverture/fermeture de l'objectif sur la position d'ouverture (☑), ➔ page 16
- Sélectionnez le mode Enregistrement en appuyant sur le bouton **MODE**. ➔ page 29

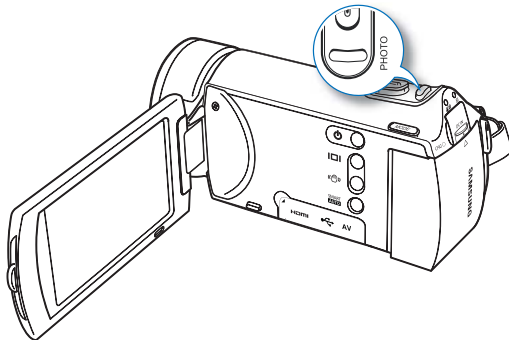

1. Repérez un sujet à filmer.
  - Utilisez l'écran LCD.
  - Servez-vous du levier de **Zoom** pour régler la taille du sujet. ➔ page 43
2. Réglez le sujet au centre de l'écran LCD puis appuyez à mi-course sur le bouton **PHOTO**.
  - Lorsque le sujet est net, le témoin vert (●) s'allume. Si le témoin rouge s'allume, il faudra refaire la mise au point.
3. Appuyez à fond sur le bouton **PHOTO**.
  - Le bruit de l'obturateur retentit. (lorsque l'option « **Shutter Sound: On (Son obturateur : Marche)** » est spécifiée)
4. Touchez l'icône Quick View (▶) pour afficher la photo la plus récemment enregistrée.
  - Pour revenir en mode Veille, touchez l'onglet Retour (◀).



⚠ N'activez pas l'interrupteur ALIMENTATION et ne retirez pas la carte mémoire en cours de prise de vue car cela risque d'endommager le support de stockage ou les données.

- ☑ Le nombre de photos enregistrables varie selon les conditions d'enregistrement et la résolution des photos. ➔ page 37
- L'audio n'est pas enregistré durant la prise de photos.
- N'activez pas l'interrupteur ALIMENTATION et ne retirez pas la carte mémoire en cours de prise de vue car cela risque d'endommager le support de stockage ou les données.
- En cas de difficulté de mise au point, servez-vous de la fonction de mise au point manuelle. ➔ page 59
- Pour les informations relatives à l'affichage à l'écran, reportez-vous aux 101-105.
- Pour les différentes fonctions disponibles durant l'enregistrement, reportez-vous aux pages 53-69
- Les fichiers photo sont conformes à la norme DCF (Design rule for Camera File system), établies par la JEITA (Japan Electronics and Information Technology Industries Association).

## ENREGISTREMENT FACILE POUR DÉBUTANTS (SMART AUTO)

En mode Smart Auto, votre caméscope sélectionne automatiquement les réglages adaptés au type de scène détectée. Ceci vous sera d'une grande aide si vous ne connaissez pas les réglages disponibles pour les différentes scènes.

- Appuyez sur le bouton **SMART AUTO**.
  - Les témoins des options Smart Auto (**SMART AUTO**) et Stabilisation(OIS) (**OIS**) s'affichent sur l'écran LCD.
- Alignez le sujet pour l'insérer dans le cadre.
  - Le caméscope détecte automatiquement la scène lorsque vous effectuez la mise au point à l'aide de l'appareil.
  - L'icône de la scène appropriée s'affiche sur l'écran LCD.

	Apparaît lors d'un enregistrement de nuit. (Nuit)
	Apparaît lors de l'enregistrement d'images de paysages avec rétroéclairage. (Rétroéclairage)
	Apparaît lors de l'enregistrement de personnes. (Portrait)
	Apparaît lors de l'enregistrement d'une scène dont la luminosité est intense. (Blanc)
	Apparaît lors de l'enregistrement d'une scène en extérieur. (Paysage)
	Apparaît lors de l'enregistrement d'images en gros plan. (Macro)
	Apparaît lors de l'enregistrement d'images de ciels clairs. (Ciel bleu)
	Apparaît lors de l'enregistrement d'images de régions forestières. (Vert naturel)
	Apparaît lors de l'enregistrement d'images de couchers de soleil. (Coucher de soleil)

- Appuyez sur les boutons **Démarrage/arrêt de l'enregistrement** ou **PHOTO**. ↪ pages 38, 41
- Pour annuler le mode Smart Auto, appuyez à nouveau sur le bouton **SMART AUTO**.

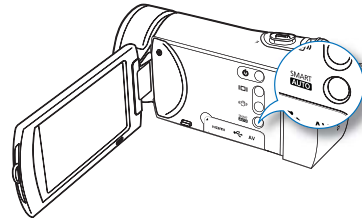

<Lors de l'enregistrement en gros plan>



- Touches indisponibles en mode de fonctionnement Smart Auto:** Onglet Menu (**MENU**) / bouton **Anti-vibr(OIS)**, etc. En mode Smart Auto, presque tous les réglages sont automatiquement définis. Pour régler ou ajuster des fonctions vous-même, vous devez d'abord désactiver le mode Smart Auto.
- L'option SMART AUTO doit être réglée avant l'enregistrement.
- En l'absence de scène détectée, l'icône (**SMART AUTO**) apparaît.
- Le caméscope peut ne pas sélectionner la scène appropriée en fonction des conditions du tournage, comme par exemple lorsque le caméscope vibre ou que le sujet est trop loin de l'objectif ou encore par temps d'éclair.

### ZOOM

Le caméscope vous permet d'enregistrer à l'aide d'un puissant zoom optique 30x et d'un zoom numérique, en faisant glisser le levier de **Zoom**.

#### Pour effectuer un zoom avant

Faites glisser le levier de Zoom vers **T** (téléobjectif).

- Le sujet distant est progressivement agrandi et peut être enregistré.
- Le facteur de zoom le plus élevé est de 30x en zoom normal avant.

#### Pour effectuer un zoom arrière

Faites glisser le levier de Zoom vers **W** (grand angle).

- Le sujet s'éloigne davantage.
- Le facteur de zoom le plus petit correspond à la taille originale du sujet en zoom arrière.

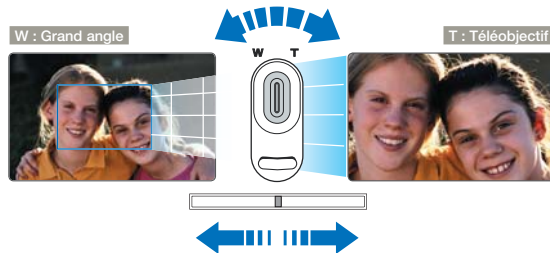

#### Vitesse de zoom

Lors de l'utilisation de la fonction de zoom, vous pouvez diminuer la vitesse en bougeant doucement le levier Zoom (W/T). Pour augmenter la vitesse de zoom, il faut actionner la molette rapidement.



- L'utilisation du zoom optique ne dégrade ni la qualité ni la clarté de l'image.
- Appliquez le zoom numérique pour obtenir un zoom au-delà de la portée autorisée par le zoom optique. ➔ page 63
- La mise au point peut perdre de sa stabilité lors d'un enregistrement effectué à l'aide d'un zoom rapide ou d'un zoom appliqué à un sujet éloigné. Dans ce cas, utilisez la fonction de mise au point manuelle. ➔ page 59
- La distance minimale possible à respecter entre le caméscope et le sujet sans perte de netteté au niveau de la mise au point est d'environ 1 cm pour le grand angle et 100 cm pour le téléobjectif. (environ 50 cm (19,7 pouces) en mode Télé Macro)
- Pour filmer un objet rapproché de l'objectif en gros plan et en grand angle, utilisez la fonction Télé Macro. ➔ page 62
- L'utilisation répétée de la fonction de zoom induit une plus grande consommation d'énergie.
- Pour appliquer le zoom en tenant le caméscope à la main, il convient d'opter pour l'option « Anti-Shake (OIS) » (Anti-Tremblement (OIS)) afin d'obtenir un enregistrement stable. ➔ page 44

### Anti-Shake (OIS: Optical Image Stabiliser) (Anti-Vibr (SIO: Stabilisateur D'image Optique))

Utilisez la fonction Anti-Shake (OIS: Optical Image Stabiliser) (Anti-Tremblement (SIO : Stabilisateur d'image optique)) pour compenser les images instables provoquées par les tremblements du caméscope.

-  Sélectionnez le mode Enregistrement en appuyant sur le bouton **MODE**  page 29

À chaque fois que vous appuyez sur la touche **Anti-vibr (OIS)** () , vous basculez entre les options Anti-vibr (OIS), Anti-vibr (DUO OIS) et Arrêt.

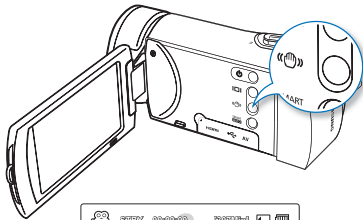

#### Éléments de sous-menu

- **Off (Arrêt):** Désactive la fonction.
- **On (Marche)** (): La fonction Anti-vibr(OIS) est activée pour éviter les mouvements de tremblements.



Utilisez la fonction Anti-Shake (Anti-Tremblement) dans les cas suivants :

- Enregistrement effectué en marchant ou à l'intérieur d'un véhicule en mouvement.
- Enregistrement effectué à l'aide de la fonction de zoom.
- Enregistrement d'objets de petite taille.



#### Comprendre la notion d'DUO OIS

- Réduisez le tremblement du caméscope et évitez de filmer des images floues en utilisant les fonctions Stabilisateur d'image numérique et Stabilisateur d'image optique (OIS).



- En mode Smart Auto, l'option Anti-vibration (SIO) est automatiquement activée.
- L'activation de la fonction Anti-Shake (OIS): On (Anti-vibr : Marche) ne permet pas forcément de corriger tous les tremblements de l'appareil, notamment les plus flagrants. Par conséquent, il importe de tenir fermement le caméscope avec les deux mains.
- Lorsque cette fonction est réglée sur On (Marche), le mouvement réel du sujet et le mouvement affiché à l'écran peuvent légèrement différer.
- L'enregistrement dans des conditions de faible éclairage et de grossissement extrême lorsque cette fonction est réglée sur On (Marche) peut provoquer une remanence à l'extinction. Dans ce cas, nous vous conseillons d'utiliser un trépied (non fourni) et de régler la fonction Anti-Shake (OIS) (Anti-vibr) sur Off (Arrêt).
- Lorsque vous activez le mode Smart Auto (Smart Auto), celui-ci désactive automatiquement les options OIS(DUO) et spécifie l'option OIS (OIS) sur On (Marche).

# Lecture de base

## CHANGEMENT DU MODE DE LECTURE

- Vous pouvez régler tour à tour le mode Enregistrement et le mode Lecture à l'aide du bouton **MODE**. Vous pouvez activer le mode de lecture directement au format vignette en touchant l'onglet Lecture (📺) sur l'écran LCD.
- Le fichier le plus récemment créé est mis en surbrillance dans l'index des vignettes.
- Les options d'affichage vignette sélectionnées dépendent du mode veille utilisé en dernier lieu. Cependant, vous pouvez choisir les options d'affichage vidéo (HD ou SD) ou photo au format vignette en touchant les onglets HD (📺HD), SD (📺SD), ou photo (📺) de l'écran LCD.



### Comprendre comment changer les modes de fonctionnement

Vous pouvez simplement modifier les modes de fonctionnement en touchant l'écran LCD ou en utilisant les boutons, tel qu'illustré :

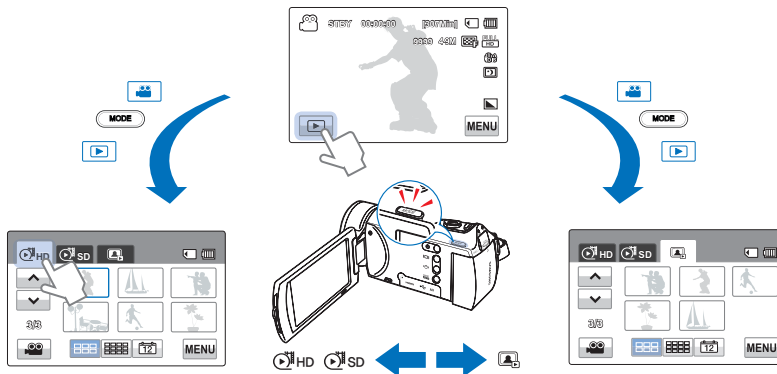
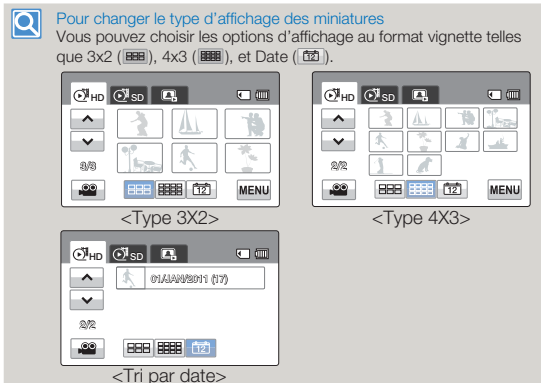

## Lecture vidéo

Vous pouvez prévisualiser Les vidéos enregistrées dans l'index des vignettes. Repérez rapidement la vidéo de votre choix et lisez-la directement.

- ✓ Insérez une carte mémoire. ↗ page 34
- ✓ Réglez le support de stockage approprié. (HMX-H303/H304/H305 uniquement) ↗ page 33
- ✓ Sélectionnez l'onglet Lecture (📺) sur l'écran LCD pour sélectionner le mode de lecture. ↗ page 45

1. Touchez l'onglet HD (📺HD) ou SD (📺SD).

- Les miniatures vidéo correspondant à la résolution de la vidéo sélectionnée apparaissent à l'écran.
- Pour changer la page des miniatures actuellement sélectionnée, touchez l'onglet Haut (⬆) ou Bas (⬇).

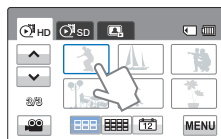

2. Touchez le clip vidéo souhaité.

- La lecture de la vidéo sélectionnée démarre et les onglets de commande de lecture s'affichent brièvement. Pour les faire réapparaître, il suffit de toucher une zone quelconque de l'écran.
- Pour arrêter la lecture et retourner à l'affichage de vignettes, il suffit de toucher l'onglet Retour (⏪).



⚠ N'éteignez pas l'appareil et n'éjectez pas la carte mémoire durant la lecture photo. Vous risqueriez d'endommager les données enregistrées.

- 🔧 • Le démarrage de la lecture peut nécessiter un certain temps, en fonction de la taille et de la qualité de la vidéo sélectionnée.
- Le caméscope peut ne pas lire les fichiers vidéo suivants :
  - Une vidéo enregistrée sur d'autres appareils.
  - Une vidéo dont le format de fichier n'est pas pris en charge par le caméscope.
- Vous pouvez utiliser différentes options de lecture durant la lecture vidéo.
- Vous pouvez définir les réglages de lecture à l'aide du menu « **Play Option** » (Option lecture). ↗ page 67
- Les vidéos enregistrées peuvent être lues sur un téléviseur ou un ordinateur. ↗ pages 88, 94
- Si vous touchez l'onglet Menu (MENU) en cours de lecture, la lecture sera interrompue et l'écran de menu s'affichera.

### Lecture / Pause / Arrêt

- En touchant l'onglet Lecture (▶) / Pause (⏸) en cours de lecture, vous basculez entre les fonctions de lecture et de pause.
- Touchez l'onglet Retour (◀) pour arrêter la lecture et retourner en mode d'affichage de miniatures.

### Recherche en cours de lecture

En cours de lecture, à chaque fois que vous touchez les onglets Recherche arrière (◀◀) / Recherche avant (▶▶) vous augmentez la vitesse de lecture:

- RPS (Recherche en lecture arrière) / FPS (Recherche en lecture avant): x2 → x4 → x8 → x2



### Saut de lecture

Touchez les onglets Saut arrière (◀◀) / Saut avant (▶▶) en cours de lecture.

- Touchez l'onglet Saut avant (▶▶) pour lire la vidéo suivante.
- Touchez l'onglet Saut arrière (◀◀) pour lire le début de la scène. Si vous touchez l'onglet Saut arrière (◀◀) dans les 3 secondes qui suivent le début du fichier, vous lancerez la lecture de la vidéo précédente.
- Appuyez longuement sur l'onglet Saut arrière (◀◀) / Saut avant (▶▶) pour rechercher rapidement le numéro de la vidéo souhaitée. Dès que vous relâchez le doigt, la vidéo sélectionnée s'affiche.

### Lecture au ralenti

En touchant l'onglet Lecture arrière au ralenti (◀◀) / Lecture avant au ralenti (▶▶) vous réduisez la vitesse de lecture comme suit:

- Vitesse de lecture arrière/avant au ralenti: x1/2 → x1/4 → x1/8 → x1/2



### Lecture image par image

En mode Pause, touchez l'onglet Retour image par image (◀◀) / Avance image par image (▶▶) pour rembobiner ou avancer la lecture image par image.



#### Pour régler le volume

Le haut-parleur intégré vous permet d'entendre les sons enregistrés.

1. Touchez l'onglet Volume (🔊) sur l'écran LCD.
2. Touchez les onglets (−)/(+) respectivement pour augmenter ou diminuer le volume audio.
  - Le niveau du son est réglé dans une plage comprise entre "0-19". Lorsque le niveau est spécifié sur "0", le son est inaudible.



- Touchez l'onglet Lecture (▶) pour lancer la lecture à vitesse normale.
- Vous ne pouvez écouter le son que lorsque la lecture est à vitesse normale.

## VISIONNAGE DE PHOTOS

Vous pouvez afficher les photos enregistrées en utilisant différentes fonctions de lecture.

- ✓ Insérez une carte mémoire. ➔ page 34
- ✓ Réglez le support de stockage approprié. (HMX-H303/H304/H305 uniquement) ➔ page 33
- ✓ Sélectionnez l'onglet Lecture (📷) sur l'écran LCD pour sélectionner le mode de lecture. ➔ page 45

### 1. Touchez l'onglet Photo (📷).

- L'index des vignettes apparaît.
- Pour changer la page de vignettes en cours, touchez les onglets Haut (⬆️) ou Bas (⬇️).

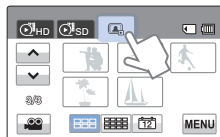

### 2. Touchez la photo que vous souhaitez visionner.

- La photo sélectionnée s'affiche en mode plein écran et les onglets de commande de lecture apparaissent brièvement. Pour les faire réapparaître, il suffit de toucher une zone quelconque de l'écran.

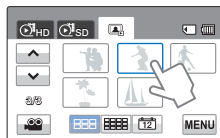

### 3. Pour revenir à l'index des vignettes, touchez l'onglet Retour (⬅️).



⚠️ N'éteignez pas l'appareil et n'éjectez pas la carte mémoire en cours de lecture photo. Vous risqueriez d'endommager les données enregistrées.



- 📄 • La durée de chargement varie en fonction de la taille et de la qualité de la photo sélectionnée.
- Votre caméscope peut ne pas lire normalement les fichiers photo suivants :
  - Une photo enregistrée sur d'autres appareils.
  - Une photo dont le format de fichier n'est pas pris en charge sur ce caméscope (non conforme à la norme DCF).
- Touchez les onglets Image précédente (⏮️) / Image suivante (⏭️) pour visionner respectivement la photo précédente ou la photo suivante.



## Visionnage d'un diaporama

Vous pouvez afficher un diaporama avec une musique de fond.

Touchez l'onglet Diaporama (  ) durant la lecture de la photo.

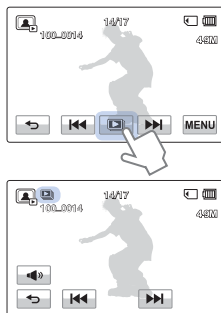

- L'indication (  ) s'affiche. Le diaporama démarre à partir de la photo actuellement sélectionnée.
- Pour arrêter le diaporama, touchez l'onglet Retour (  ).



### Pour démarrer un panorama dans l'écran de menu

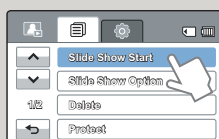



Touchez l'onglet Menu (  ) → "Slide Show Start (Démar. Diaporama)."



- Toutes les images photo sont lues en continu selon l'option de diaporama définie. → page 69
- Si vous sélectionnez l'affichage des miniatures par date (  ), seules les photos prises à la date correspondante seront lues sous forme de diaporama.
- Vous pouvez régler le niveau de volume de la musique de fond via l'onglet Volume (  ) tout en exécutant le diaporama musical.

## Utilisation du zoom en cours de lecture de photo

Vous pouvez agrandir une image en cours de lecture. Touchez les onglets Haut / Bas / Gauche / Droite pour sélectionner la zone que vous souhaitez agrandir.

1. Touchez la photo souhaitée.
  - La photo sélectionnée s'affiche en mode plein écran.
2. Réglez l'agrandissement à l'aide du levier de **Zoom (W/T)**.
  - L'agrandissement débute à partir du centre de la photo.
  - Vous pouvez appliquer un zoom d'une puissance allant de x1,1 à x 8,0.
3. Touchez l'onglet Haut (  ) / Bas (  ) / Gauche (  ) / Droite (  ) pour afficher la zone que vous souhaitez agrandir en photo.
4. Pour annuler l'opération, touchez l'onglet Retour (  ).



- Il est impossible d'agrandir les photos enregistrées sur d'autres appareils ou modifiées sur ordinateur.
- Lorsque le zoom est utilisé en cours de lecture, il est impossible de sélectionner d'autres images.

# Utilisation des éléments de menu

## Opérations liées aux menus

Les instructions ci-dessous sont des exemples de procédures d'accès et d'utilisation liées aux éléments de menus à l'aide de l'onglet Menu (MENU). Lorsque vous accédez à d'autres éléments de menu pour les utiliser, laissez-vous guider par les exemples suivants.



- ✓ Insérez la carte mémoire. ➔ page 34
- ✓ Réglez le support de stockage approprié. (HMX-H303/H304/H305 uniquement) ➔ page 33
- ✓ Sélectionnez le mode Enregistrement en appuyant sur le bouton **MODE**. ➔ page 29

1. Touchez l'onglet Menu (MENU) sur le panneau tactile.
  - L'écran du menu rapide apparaît.
  - Pour changer la page en cours, touchez les onglets Haut (▲) / Bas (▼).
2. Touchez « ?SCENE ». (La fonction ?SCENE est utilisée ici à titre d'exemple.)



3. Touchez l'option souhaitée.
  - Spécifiez les valeurs de réglage e n conséquence.
4. Pour quitter le menu, touchez les onglets Quitter (☒) ou Retour (↶).

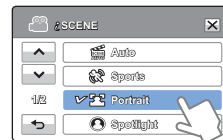

- ✎ Lorsque vous utilisez les éléments du Menu, certaines de ces options ne peuvent pas être activées en même temps ou risquent d'être grisées. Pour les détails, reportez-vous à la section Dépannage, page 111.
- Pour faciliter la compréhension, tous les exemples relatifs aux réglages de menu figurant dans cette page sont expliqués en fonction des méthodes les plus simples. Les méthodes de réglage de menu peuvent varier selon les options de menu sélectionnées par l'utilisateur.

## ÉLÉMENTS DE MENU

- Les éléments accessibles par le menu varient en fonction du mode de fonctionnement.
- Reportez-vous à la page correspondante pour les détails de fonctionnement.

### Éléments du menu Enregistrement

Élément	Valeur par défaut	Page
 SCENE	Auto	53
Video Resolution (Résolution vidéo)	1080/50i	53
Video Quality (Qualité vidéo)	Fine (Sup.)	54
Photo Resolution (Résolution photo)	2944X1656	54
Photo Sharpness (Netteté photo)	Normal	55
White Balance (Bal. blancs)	Auto	55
Aperture (Ouverture)	Auto	56
Shutter (Obturateur)	Auto	57
EV	0	58
Super C.Nite	Normal	58
Focus (Mise au point)	Auto	59
Anti-Shake(OIS) (Anti-vibr(OIS))	On (Marche)	44
Digital Effect (Effet numér.)	Off (Arrêt)	60
Fader (Fondu)	Off (Arrêt)	61
Tele Macro (Télé/Macro)	Off (Arrêt)	62
Cont. Shot (Prise en rafale)	Off (Arrêt)	62
Wind Cut (Coupe vent)	Off (Arrêt)	63
Digital Zoom (Zoom numér.)	Off (Arrêt)	63
Self Timer (Ret. auto)	Off (Arrêt)	64
Time Lapse REC (Enr par interv)	Off (Arrêt)	64
Quick View (Quick View)	On (Marche)	66
Guideline (Guide)	Off (Arrêt)	67

### Éléments du menu Lecture

Mode de fonctionnement Élément		Vidéo		Photo		Valeur par défaut	Page
		Vignette	Unique	Vignette	Unique		
Play Option (Option lecture)		●	●	X	X	Play All (Lire tout)	67
Highlight (Surbrill.)		●	●	X	X	-	68
Delete (Suppr)		●	●	●	●	-	70
Protect (Protéger)		●	●	●	●	Off	71
Copy (Copier) *		●	●	●	●		72
Edit (Modification)	Divide (Diviser)	●	●	X	X	-	73
	Combine (Combiner)	●	X	X	X	-	74
File Info (Info fichier)		●	●	●	●	-	69
Slide Show Start (Démar. Diaporama)		X	X	●	●	-	49
Slide Show Option (Option diaporama)		X	X	●	●	-	69

● : possible, X : impossible



- Les options de menu et les valeurs par défaut sont susceptibles d'être modifiés sans préavis.
- Certaines options de menu grisées ne peuvent être sélectionnées. ➔ page 111
- Les éléments marqués d'un astérisque (\*) sont disponibles uniquement avec les modèles HMX-H303/H304/H305.

# Enregistrement avancé

## iSCENE

Utilisez la fonction iScene pour sélectionner un réglage correspondant à la scène que vous filmez (Sports, Portrait, etc.). Selon votre sélection, le caméscope adapte automatiquement la vitesse et l'ouverture de l'obturateur sur les valeurs les mieux adaptées pour réaliser un enregistrement de qualité optimale.

- ✓ Sélectionnez le mode Enregistrement en appuyant sur le bouton **MODE**.  
→ page 29

1. Touchez l'onglet Menu (**MENU**) → "iSCENE."
2. Touchez l'élément de sous-menu souhaité.
  - Pour changer la page en cours, touchez les onglets Haut (▲)/Bas (▼).
3. Pour quitter le menu, touchez les onglets Quitter (✕) ou Retour (↶).

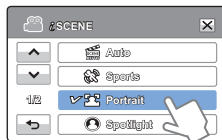

### Éléments de sous-menu

- **Auto**: Enregistrement dans des conditions de fonctionnement normal.
- **Sports** (🏃): Enregistrement de personnes ou d'objets en mouvement.
- **Portrait** (👤): Enregistrement d'une couleur de peau naturelle.
- **Spotlight** (Spot) (☀️): En cas de lumière intense frappant l'objet.
- **Beach/Snow** (Plage/Neige) (🏖️): En cas de réflexion lumineuse intense, comme à la neige ou sur la plage.
- **Food** (Alimentaire) (🍷): Reproduction plus vivace de la couleur des aliments.
- **Candle Light** (Bougie) (🕯️): Enregistrement à la douce lueur d'une bougie.
- **Indoor** (Intér.) (🏠): En cas de lumière artificielle en intérieur.

✍ Lorsque vous spécifiez "Aperture: Manual (Ouverture: Manuel)" ou "Shutter: Manual (Obturateur: Manuel)", le mode iSCENE est annulé.

## Video Resolution (Résolution vidéo)

Vous pouvez choisir la résolution de l'image vidéo à enregistrer.

- ✓ Sélectionnez le mode Enregistrement en appuyant sur le bouton **MODE**.  
→ page 29

1. Touchez l'onglet Menu (**MENU**) → "Video Resolution (Résolution vidéo)".
2. Touchez l'élément de sous-menu souhaité.
3. Pour quitter le menu, touchez les onglets Quitter (✕) ou Retour (↶).



### Éléments de sous-menu

- **1080/50i** (📺): Permet d'enregistrer au format HD (1920x1080/50i).
  - **720/50p** (📺): Permet d'enregistrer au format HD (1280x720/50p).
  - **576/50p** (SD): Permet d'enregistrer au format SD (720x576/50p).
- ✍
- « 50i » indique que le caméscope enregistre en mode balayage entrelacé à 50 images par seconde.
  - « 50p » indique que le caméscope enregistre en mode balayage progressif à 50 images par seconde.
  - Les fichiers enregistrés sont codés en débit binaire variable (VBR). Le débit VBR est un système d'encodage qui permet de régler automatiquement le débit binaire en fonction de l'image enregistrée.
  - La durée d'enregistrement vidéo disponible varie selon la résolution vidéo sélectionnée. → page 37

## Video Quality (Qualité vidéo)

Vous pouvez choisir la qualité des images photos à enregistrer.

- Sélectionnez le mode Enregistrement en appuyant sur le bouton **MODE**.  
↳ page 29

1. Touchez l'onglet Menu (MENU) → "Video Quality (Qualité vidéo)".
2. Touchez l'élément de sous-menu souhaité.
3. Pour quitter le menu, touchez les onglets Quitter (X) ou Retour (↩).

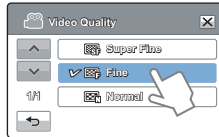

### Éléments de sous-menu

- **Super Fine** (Extra) (📹): Enregistre les vidéos en qualité d'image extra.
- **Fine** (Sup.) (📹): Enregistre les vidéos en qualité d'image supérieure.
- **Normal** (📹): Enregistre les vidéos en qualité d'image normale.

- Plus la résolution est grande, plus la durée d'enregistrement est courte et inversement, plus la résolution est 50 faible, plus la durée d'enregistrement est longue.

## Photo Resolution (Résolution photo)

Vous pouvez choisir la résolution de la photo à enregistrer.

- Sélectionnez le mode Enregistrement en appuyant sur le bouton **MODE**.  
↳ page 29

1. Touchez l'onglet Menu (MENU) → "Photo Resolution (Résolution photo)".
2. Touchez l'élément de sous-menu souhaité.
3. Pour quitter le menu, touchez les onglets Quitter (X) ou Retour (↩).



### Éléments de sous-menu

- **2944X1656** (48M): Enregistrement à résolution de 2944X1656.
- **1920x1080** (2M): Enregistrement à résolution de 1920x1080.

- Le nombre d'images pouvant être enregistrées dépend des conditions d'enregistrement. ↳ page 37
- Les photos enregistrées sur votre caméscope à résolution peuvent ne pas être lues correctement par d'autres appareils numériques qui n'accueillent pas cette taille.

## Photo Sharpness (Netteté photo)

Cette fonction permet à l'utilisateur d'obtenir des photos d'une grande netteté grâce au traitement après enregistrement.

- Sélectionnez le mode Enregistrement en appuyant sur le bouton **MODE**.  
 ➔ page 29

1. Touchez l'onglet Menu (MENU) →  
 "Photo Sharpness (Netteté photo)".

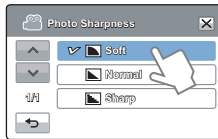

2. Touchez l'élément de sous-menu souhaité.

3. Pour quitter le menu, touchez les onglets Quitter (X) ou Retour (↶).

### Éléments de sous-menu

- **Soft** (Doux) (☺): Lisse les bords des images photo. Adoucit l'image.
- **Normal** (☑): Les images photo apparaissent avec des bords nets et sont donc prêtes à l'impression.
- **Sharp** (Net) (☹): Permet d'améliorer la netteté des bords des images photo.

## White Balance (Bal. blancs)

Cette fonction permet à l'utilisateur d'obtenir des photos d'une grande netteté grâce au traitement après enregistrement.

- Sélectionnez le mode Enregistrement en appuyant sur le bouton **MODE**.  
 ➔ page 29

1. Touchez l'onglet Menu (MENU) →  
 "White Balance (Bal. blancs)".
2. Touchez l'élément de sous-menu souhaité.
3. Pour quitter le menu, touchez les onglets Quitter (X) ou Retour (↶).

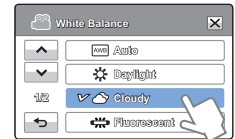

### Éléments de sous-menu

- **Auto**: Contrôle automatiquement l'équilibre des blancs, en fonction des conditions d'enregistrement.
- **Daylight** (Lumière jour) (☀): Contrôle l'équilibre des blancs en fonction de l'éclairage de la scène filmée en extérieur.
- **Cloudy** (Nuageux) (☁): Enregistrement effectué à l'ombre ou par temps couvert.
- **Fluorescent** (Fluorescent) (☼): Enregistrement exécuté dans des conditions de lumière fluorescente.
- **Tungsten** (Tungstène) (☼): Enregistrement opéré sous des lampes halogènes et incandescentes.
- **Custom WB** (Perso. B/B) (☼): Permet de régler manuellement la balance des blancs en fonction de la source lumineuse ou des conditions d'éclairage.



### Comprendre la notion de balance des blancs

La balance des blancs (WB) est le processus qui permet de supprimer les nuances de couleur non réalistes afin que les objets qui apparaissent en blanc dans la réalité soient également rendus en blanc sur la photo. La balance des blancs doit tenir compte de la "température de la couleur" d'une source lumineuse, ce qui se réfère à la chaleur ou à la froideur relatives associées à la lumière blanche.

## Pour régler manuellement la balance des blancs

1. Touchez l'onglet Menu (MENU) → "White Balance (Bal. blancs)" → "Custom WB (Perso. B/B)."

- Le témoin « (F2) Set White Balance » (Réglage de la balance des blancs.) s'affiche.

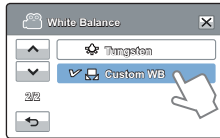

2. Visez un objet blanc qui occupe entièrement la surface de l'écran et touchez l'onglet (OK).
  3. Pour quitter le menu, touchez les onglets Quitter (X) ou Retour (↩).
- Le réglage de la balance des blancs est enregistré.
  - Le réglage de la balance des blancs stocké s'applique au prochain enregistrement.



- Lors du réglage manuel de la balance des blancs, le sujet qui doit occuper l'écran doit être blanc, autrement, votre caméscope risque de ne pas détecter une valeur de réglage appropriée.
- Le réglage spécifié est conservé jusqu'au prochain réglage de la balance des blancs.
- Lors d'un enregistrement en extérieur dans des conditions normales, le réglage « Auto » permet d'obtenir de meilleurs résultats.
- Annulez la fonction de zoom numérique pour obtenir un réglage plus clair et précis. ➔ page 63
- Modifiez le réglage de l'équilibre des blancs si les conditions d'éclairage changent.

## Aperture (Ouverture)

Le caméscope règle l'ouverture automatiquement en fonction du sujet et des conditions d'enregistrement. Vous pouvez également régler manuellement l'ouverture à votre convenance.



- Sélectionnez le mode Enregistrement en appuyant sur le bouton **MODE**. ➔ page 29

1. Touchez l'onglet Menu (MENU) → "Aperture (Ouverture)".
2. Touchez l'élément de sous-menu souhaité.
3. Pour quitter le menu, touchez les onglets Quitter (X) ou Retour (↩).

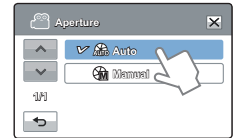

### Éléments de sous-menu

- **Auto:** Règle automatiquement la valeur de l'ouverture.
- **Manual (Manuel) (M):** Touchez les onglets Diminuer (←) ou Augmenter (→) pour régler les valeurs souhaitées. Les valeurs de réglage sont comme suit : F1.8, F2, F2.8, F4, F5.6, F8, F11, F16F5.6, F8, F11, F16



## Comprendre la notion d'ouverture

Le diaphragme d'ouverture peut être réglé afin de contrôler l'intensité de la lumière qui parvient au capteur d'images.

La valeur du diaphragme doit être ajustée dans les cas suivants :

- Pour les prises en contre-jour ou lorsque l'arrière plan est trop clair.
- Pour les prises sur un arrière-plan réfl échissant comme une plage ou une pente de ski.
- Pour les prises où l'arrière-plan est trop sombre (une scène de nuit par exemple).

- Lorsque vous spécifiez l'option "**Aperture: Manual** (Ouverture : Manuel)", le mode **SCENE** est annulé, l'option "**Super C.Nite**" est réglée sur "**Off** (Arrêt)", et "**Shutter** (Obturbateur)" est réglée sur "**Auto**" automatiquement.
- Si l'ouverture est réglée en manuel, la valeur de l'ouverture sera modifiée en fonction des changements appliqués au niveau du zoom.

## Shutter (Obturbateur)

Le caméscope règle automatiquement la vitesse de l'obturateur selon la luminosité de la scène. Vous pouvez saisir au vol un objet qui se déplace rapidement ou enregistrer de manière dynamique un objet se déplaçant lentement.

- ✓ Sélectionnez le mode Enregistrement en appuyant sur le bouton **MODE**. ↪ page 29

1. Touchez l'onglet Menu (**MENU**) → "**Shutter** (Obturbateur)".
2. Touchez l'élément de sous-menu souhaité.
3. Pour quitter le menu, touchez les onglets Quitter (**X**) ou Retour (**↩**).

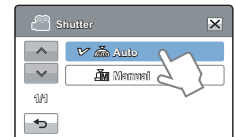

### Éléments de sous-menu

- **Auto**: Le caméscope règle automatiquement la valeur d'ouverture la mieux adaptée.
- **Manual (Manuel)** (**M**): Touchez les onglets Diminuer (**←**) ou Augmenter (**→**) pour régler les valeurs souhaitées. Les valeurs de réglage sont comme suit: 1/50, 1/120, 1/250, 1/500, 1/1000, 1/2000, 1/4000, ou 1/10000.

- ✎ L'image peut paraître moins lisse lorsque la vitesse de l'obturateur est élevée.
- Lorsque vous enregistrez avec une vitesse d'obturateur de 1/1000 e ou plus, assurez-vous que l'objectif n'est pas exposé à la lumière du soleil. Si la vitesse de l'obturateur diminue, le caméscope pourra être affecté par trop de luminosité.
- Lorsque vous spécifiez l'option « **Shutter: Manual** » (Obturbateur: Manuel), le mode **SCENE** est annulé, l'option « **Super C.Nite** » est réglée sur « **Off** » (Arrêt), et « **Aperture** » (Ouverture) sur « **Auto** » automatiquement.
- Même si l'obturateur est réglé sur 1/10000, le caméscope ne prendra en charge qu'une vitesse de 1/2000 lors de l'enregistrement photo.

## EV

Selon l'intensité de la lumière ambiante, vos vidéos et photos peuvent être trop claires ou trop sombres. Dans ce cas, vous pouvez régler l'exposition pour obtenir des vidéos et des photos améliorées.

- Sélectionnez le mode Enregistrement en appuyant sur le bouton **MODE**.  
 ↳ page 29

1. Touchez l'onglet Menu (**MENU**) → « **EV** ».
2. Touchez les onglets Diminuer (**-**) ou Augmenter (**+**) pour régler les valeurs souhaitées.
  - Valeurs d'exposition EV (**EV**):  
 -2.0, -1.6, -1.3, -1.0, -0.6, -0.3, 0, +0.3, +0.6, +1.0, +1.3, +1.6, +2.0
3. Pour quitter le menu, touchez les onglets Quitter (**X**) ou Retour (**↩**).

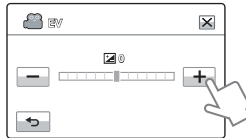

## Super C.Nite

Vous pouvez faire apparaître le sujet enregistré comme s'il se déplaçait au ralenti en contrôlant la vitesse de l'obturateur ou afficher une image plus lumineuse prise dans un endroit sombre sans en altérer les couleurs.

- Sélectionnez le mode Enregistrement en appuyant sur le bouton **MODE**.  
 ↳ page 29

1. Touchez l'onglet Menu (**MENU**) → "Super C.Nite."
2. Touchez l'élément de sous-menu souhaité.
3. Pour quitter le menu, touchez les onglets Quitter (**X**) ou Retour (**↩**).

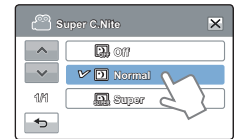

## Éléments de sous-menu

- **Off** (Arrêt): Désactive la fonction.
- **Normal** (**☑**): L'obturateur s'ouvre pendant 1/50ème de seconde en mode normal et passe automatiquement à une ouverture de 1/25ème de seconde dans un lieu sombre. Utilisez cette fonction pour obtenir des images plus lumineuses dans un emplacement obscur.
- **Super** (**☑**): L'obturateur s'ouvre normalement pendant 1/13ème de seconde indépendamment des conditions environnantes. Utilisez cette fonction pour obtenir des images plus lumineuses dans un emplacement obscur.

 Comprendre la notion de valeur d'exposition (EV)

La valeur d'exposition est la quantité totale de lumière autorisée à atteindre le support photographique (pellicule ou capteur d'image) durant la prise de photo ou de vidéo.



Plus sombre (-) **EV** Plus lumineux (+)

## Focus (Mise au point)

En temps normal, le caméscope effectue une mise au point automatique sur un sujet. La mise au point automatique s'active dès la mise sous tension du caméscope. Vous pouvez aussi effectuer une mise au point manuelle sur un sujet en fonction des conditions d'enregistrement.

- ☑ Sélectionnez le mode Enregistrement en appuyant sur le bouton **MODE**.  
↳ page 29

1. Touchez l'onglet Menu (MENU) → "Focus (Mise au point)".
2. Touchez l'élément de sous-menu souhaité.
3. Pour quitter le menu, touchez les onglets Quitter (X) ou Retour (↩).

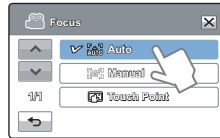

### Éléments de sous-menu

- **Auto**: Il est préférable, dans la plupart des cas, d'utiliser la mise au point automatique car elle vous permet de vous concentrer sur la partie créative de votre enregistrement.
- **Manual (Manuel)** (M): La mise au point manuelle peut s'avérer nécessaire dans certains cas où la mise au point automatique est difficile ou peu fiable. Touchez les onglets (< ∞ >) ou (∞ >) pour régler les valeurs souhaitées.
- **Touch Point** (TP): Il vous suffit simplement de toucher le sujet apparaissant à l'écran LCD sur lequel vous souhaitez effectuer la mise au point.

## Mise au point manuelle pendant l'enregistrement

Ce caméscope HD fait automatiquement une mise au point du sujet d'un gros plan à l'infini. Cependant, la bonne mise au point peut ne pas être obtenue selon les conditions d'enregistrement. Dans ce cas, utilisez le mode de mise au point manuel.

Pour régler la mise au point, placez le doigt sur (< ∞ >) et maintenez-le appuyé lorsque le sujet est proche ou appuyez sur l'onglet (∞ >) lorsque le sujet est éloigné.

- L'icône proche ou éloignée ( ∞ / ∞ ) apparaît au centre lorsque le réglage de la mise au point arrive à son terme.
- La valeur réglée est appliquée juste après avoir appuyé sur (< ∞ >) ou (∞ >) sur l'onglet.



### 🔍 Situations nécessitant une mise au point manuelle

- Image comportant plusieurs objets, certains étant rapprochés du caméscope, d'autres plus éloignés.
- Sujet enveloppé par le brouillard ou se détachant sur un fond enneigé.
- Surfaces brillantes ou luisantes comme une carrosserie de voiture.
- Sujet ou objet se déplaçant de manière constante et rapide, tel un sportif ou une foule.

## Utilisation de la fonction de point tactile

La fonction Touch Point vous permet de mettre en valeur un sujet flou à l'arrière-plan. Effectuez la mise au point sur un point donné en touchant celui-ci.



## Activation de la fonction Touch Point par un toucher prolongé

Vous pouvez activer la fonctionnalité tactile en appuyant sur n° importe quel point de l'écran LCD pendant 2 secondes.



- La mise au point automatique AF est particulièrement utile lorsque vous appliquez la fonction de zoom car elle vous permet de conserver la précision de la mise au point après la modification du niveau de zoom.
- Dans l'écran du menu de réglage de la mise au point manuelle, la fonction de mise au point automatique est accessible via l'onglet AF (AF) à l'écran et la fonction de mise au point manuelle est activée à nouveau dès que vous touchez les onglets de la mise au point manuelle.
- Lorsque la fonction Touch Point est activée, vous pouvez toucher l'onglet AF (AF) sur l'écran LCD afin de régler l'option "Focus (Mise au point)" sur "Auto".

## Digital Effect (Effet numér.)

L'utilisation de la fonction d'effet numérique vous permet d'apporter à votre enregistrement une touche créative toute personnelle.



- Sélectionnez le mode Enregistrement en appuyant sur le bouton **MODE**.  
→ page 29

- Touchez l'onglet Menu (**MENU**) → "Digital Effect (Effet numér.)."
- Touchez l'élément de sous-menu souhaité.
- Pour quitter le menu, touchez les onglets Quitter (X) ou Retour (←).

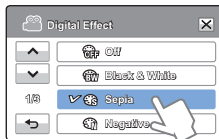

## Exemples de 9 options d'effets numériques



### Off (Arrêt)

En l'absence de tout effet numérique, l'image qui s'affiche à l'écran durant l'enregistrement ou la lecture est une image normale, naturelle.



### Black&White (Noir&Blanc)

Ce mode transforme l'image couleur en une image noir et blanc.



### Sepia (Sépie)

Ce mode confère à l'image une coloration brun-rougeâtre.



### Negative (Négatif)

Ce mode inverse les couleurs, créant une image en négatif.



### Art

Ce mode permet de corriger les imperfections du visage.



### Ghost (Filage)

Ce mode permet de générer un effet d'images rémanentes semblable à l'apparition de fantômes.



### Dazzle (Éblouir)

Ce mode permet d'obtenir des images plus lumineuses en augmentant le degré de saturation.



### Noir (Noir)

Ce mode permet d'obtenir des images plus contrastées en augmentant le degré de contraste.



### Western (Western)

Ce mode applique aux images un effet de fondu semblable au cachet des vieux films d'époque.

## Fader (Fondu)

Vous pouvez donner à votre enregistrement un aspect professionnel en utilisant des effets spéciaux tels que l'ouverture ou la fermeture en fondu, en début ou en fin de séquence.

1. Touchez l'onglet Menu (MENU) tab → "Fader (Fondu)."
2. Touchez l'élément de sous-menu souhaité.
3. Pour quitter le menu, touchez les onglets Quitter (X) ou Retour (↵).



### Éléments de sous-menu

- **Off (Arrêt)**: Désactive la fonction.
- **In (Ouverture)** (☐): Aussitôt que vous commencez l'enregistrement, la fonction de fondu est activée.
- **Out (Fermeture)** (☐): Le fondu est exécuté à la fin de l'enregistrement.
- **In-Out (Ouvert-Fermé)** (☐): Lorsque vous lancez ou arrêtez l'enregistrement, le fondu s'applique en conséquence.



Enregistrement d'une vidéo avec un effet de fondu

#### Ouverture en fondu

Appuyez sur le bouton **d'enregistrement Marche/Arrêt** lorsque « **Fader** » (Fondu) est réglé à « **In** » (Ouverture). L'enregistrement commence avec un écran sombre. Ensuite, l'image et le son sont fondus. (Ouverture en fondu).

#### Fermeture en fondu

Appuyez sur la touche **Marche/Arrêt de l'enregistrement** lorsque l'option « **Fader** » (Fondu) est réglée sur « **Out** » (Fermeture). L'enregistrement s'arrête avec la fermeture en fondu de l'image et du son.

#### Ouverture-fermeture en fondu

Appuyez sur la touche **Marche/Arrêt de l'enregistrement** lorsque l'option « **Fader** » (Fondu) est réglée sur « **In-Out** » (Ouvert-Fermé). L'enregistrement débute par un écran noir sur lequel viennent s'inscrire l'image et le son en ouverture par fondu. L'enregistrement s'arrête avec la fermeture en fondu de l'image et du son.



Cette fonction est désactivée dès qu'elle est utilisée. Vous devez réinitialiser ceci à chaque utilisation.

## Tele Macro (Télé/Macro)

L'utilisation de la fonction Tele Macro (Télé/Macro) permet de réaliser des images en gros plan, en effectuant la mise au point sur la zone réduite d'un objet imposant en mode grand angle. Ceci est utile pour obtenir des plans rapprochés d'images de fleurs ou d'insectes, etc.

- Sélectionnez le mode Enregistrement en appuyant sur le bouton **MODE**.  
 ↳ page 29

1. Touchez l'onglet Menu (**MENU**) → "Tele Macro (Télé/Macro)."
2. Touchez l'élément de sous-menu souhaité.
3. Pour quitter le menu, touchez les onglets Quitter (**X**) ou Retour (**↩**).



### Éléments de sous-menu

- **Off** (Arrêt): Désactive la fonction.
- **On** (Marche) (**📷**): Vous pouvez effectuer la mise au point sur une portion d'un objet plus grand à l'aide du téléobjectif.

- Lorsque vous enregistrez en mode Télé/Macro, la mise au point peut être lente.
- En mode Télé Macro, utilisez un trépied (non fourni) pour éviter que votre main ne tremble.
  - Évitez les ombres lorsque vous enregistrez en mode Télé/Macro.
  - Lorsque la distance entre vous et le sujet enregistré diminue, la zone de mise au point se réduit.
  - Si vous ne parvenez pas à effectuer correctement la mise au point, actionnez le levier de **Zoom** pour la régler.
  - Lorsque l'option Tele Macro (Télé/Macro) est activée, la distance focale réelle en mode Télé passe de 1 m à 50 cm (de 40 pouces à 19,7 pouces).

## Cont. Shot (Prise en rafale)

Cette fonction vous permet de saisir des photos successives pour vous offrir plus d'opportunités de prises de photo réussies lorsque vous enregistrez des sujets en mouvement.

- Sélectionnez le mode Enregistrement en appuyant sur le bouton **MODE**.  
 ↳ page 29

1. Touchez l'onglet Menu (**MENU**) → "Cont. Shot (Prise en rafale)."
2. Touchez l'élément de sous-menu souhaité.
3. Pour quitter le menu, touchez les onglets Quitter (**X**) ou Retour (**↩**).



### Éléments de sous-menu

- **Off** (Arrêt): Permet d'enregistrer une seule image photo.
- **On** (Marche) (**📷**): En appuyant sur la touche **PHOTO**, vous pouvez prendre jusqu'à 8 photos en 1 seconde.

- Lorsque'une erreur se produit (saturation de la mémoire, par exemple) pendant l'enregistrement en continu, l'enregistrement s'arrête et un message d'erreur s'affiche.
- Lorsque l'option "Cont. Shot (Prise en rafale)" est spécifiée sur "On (Marche)", la résolution de la photo est réglée sur la valeur fixe de 1920 x 1080.

## Wind Cut (Coupe vent)

La fonction Coupe Vent permet de réduire le bruit du vent lors d'un enregistrement effectué à partir du microphone intégré.

-  Sélectionnez le mode Enregistrement en appuyant sur le bouton **MODE**.  
 ↳ page 29

1. Touchez l'onglet Menu (**MENU**) → "Wind Cut (Coupe vent)."
2. Touchez l'élément de sous-menu souhaité.
3. Pour quitter le menu, touchez les onglets Quitter (**X**) ou Retour (**↩**).

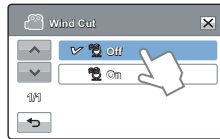

### Éléments de sous-menu

- **Off** (Arrêt): Désactive la fonction.
- **On** (Marche) (**🌬**): Permet de réduire le bruit du vent lors d'un enregistrement à partir du microphone intégré.

-  L'utilisation de la fonction Coupe Vent supprime aussi certaines fréquences basses en même temps que le bruit du vent.

## Digital Zoom (Zoom numér.)

Le zoom numérique autorise un agrandissement supérieur à celui du zoom optique. Le zoom numérique peut agrandir électroniquement l'image créée par l'objectif optique jusqu'à 300 fois sa taille d'origine.

-  Sélectionnez le mode Enregistrement en appuyant sur le bouton **MODE**.  
 ↳ page 29

1. Touchez l'onglet Menu (**MENU**) → "Digital Zoom (Zoom numér.)."
2. Touchez l'élément de sous-menu souhaité.
3. Pour quitter le menu, touchez les onglets Quitter (**X**) ou Retour (**↩**).

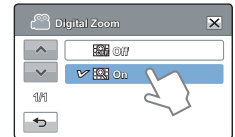

Le côté droit de la barre indique la zone de zoom numérique. La zone de zoom apparaît lorsque vous déplacez le levier de zoom.

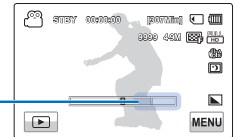

### Éléments de sous-menu

- **Off** (Arrêt): Désactive la fonction.
- **On** (Marche): Autorise un agrandissement de zoom numérique supérieur.

-  Le zoom numérique permet d'appliquer à l'image un traitement numérique plus approfondi que celui est obtenu via les modes de zoom optique. De sorte que la résolution de l'image traitée peut s'en trouver dégradée.

## Self Timer (Ret. auto)

Lorsque la fonction de retardateur automatique est activée, il y a un délai de 10 secondes avant le début de l'enregistrement. Vous pouvez vous enregistrer ou vous photographier vous-même.

- Sélectionnez le mode Enregistrement en appuyant sur le bouton **MODE**.  
 ↪ page 29

1. Touchez l'onglet Menu (**MENU**) → "Self Timer (Ret. auto)."
2. Touchez l'élément de sous-menu souhaité.
3. Pour quitter le menu, touchez les onglets Quitter (**X**) ou Retour (**↵**).



### Éléments de sous-menu

- **Off (Arrêt)**: Désactive la fonction.
- **10 Sec (10 s)** (🕒): Un délai de 10 secondes intervient lorsque vous appuyez sur le bouton **Démarrage/Arrêt de l'enregistrement** ou sur le bouton **PHOTO**.

- Cette fonction est désactivée dès qu'elle est utilisée. Vous devez activer ceci à chaque utilisation.

## Time Lapse REC (Enreg par intervalle)

La fonction Enregistrement par intervalle permet de programmer le caméscope afin qu'il enregistre automatiquement un certain nombre d'images sur une période de temps donnée ou selon un intervalle spécifique entre les différentes images. Par exemple, un caméscope monté sur un trépied (non fourni) peut être réglé en mode Enregistrement par intervalle afin de capter les images d'une floraison ou de la construction d'un nid d'oiseaux.

- Sélectionnez le mode Enregistrement en appuyant sur le bouton **MODE**.  
 ↪ page 29

Pour enregistrer en mode Enregistrement par intervalle, il faut régler l'intervalle d'enregistrement et la durée totale de l'enregistrement, du début à la fin, via le menu.

1. Touchez l'onglet Menu (**MENU**). « **Time Lapse REC** » (Enreg par intervalle) « **On** » (Marche).
  - L'écran du menu correspondant apparaît.
2. Touchez les éléments souhaités (Intervalle, Limite enr) puis touchez l'onglet Haut (**▲**) ou Bas (**▼**) pour en régler les valeurs.
3. Touchez l'onglet (**OK**) pour terminer le réglage.
4. Pour quitter le menu, touchez les onglets Quitter (**X**) ou Retour (**↵**).
5. Une fois que vous avez réglé le mode Time Lapse REC (Enreg par intervalle), appuyez sur le bouton **Démarrage/arrêt de l'enregistrement**.
  - L'Enregistrement par intervalle peut alors démarrer.
  - L'Enregistrement par intervalle ne prend en charge que la résolution [HD]720/50p et la qualité Extra.

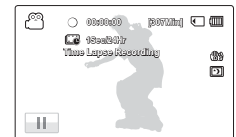
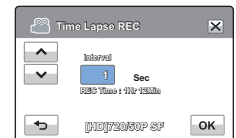
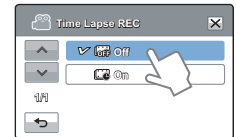



### Éléments de sous-menu

- **Off (Arrêt)** : Désactive la fonction.
- **On (Marche)** (  ) :
  - Intervalle d'enregistrement (« Sec » (s)) : L'image du sujet est saisie dans l'intervalle défini. Les photos sont automatiquement captées image par image, selon l'intervalle spécifié, puis sauvegardées sur le support de stockage. 0,5 → 1 → 3 → 5

### Exemple d'Enregistrement par intervalle

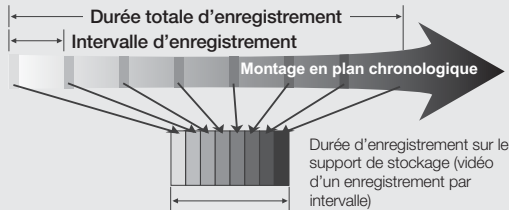

La fonction Enregistrement par intervalle enregistre les images cadre par cadre selon l'intervalle prédéfini sur la durée totale de l'enregistrement afin de produire une vidéo à enregistrement par intervalle. Par exemple, la fonction Enregistrement par intervalle est utile pour filmer les sujets suivants :

- Fleurs en pleine floraison
- Oiseau construisant son nid
- Nuages défilant dans le ciel



- Le mode Enregistrement par intervalle est désactivé à la fin de l'enregistrement. Pour démarrer un nouvel enregistrement par intervalle, il faut répéter les étapes 1-5.
- Un clip vidéo d' 1 seconde est composé de 50 images filmées. La durée minimale d'une vidéo susceptible d'être enregistrée sur le caméscope étant d'une seconde, l'intervalle définit la durée nécessaire pour l'enregistrement par intervalle. Par exemple, si vous avez défini un intervalle de « **5 Sec (5 s)** », la durée totale d'enregistrement devra être spécifiée sur 4 minutes 10 secondes au moins, pour enregistrer une longueur de film vidéo minimale d'1 seconde (50 images).
- Une fois l'enregistrement par intervalle terminé pour la durée totale d'enregistrement, l'appareil bascule en mode veille.
- Pour arrêter l'Enregistrement par intervalle, appuyez sur le bouton **Démarrage/arrêt de l'enregistrement**.
- L'Enregistrement par intervalle ne prend pas en charge l'entrée de son. (enregistrement muet)
- Dès que la taille de l'enregistrement vidéo sur la mémoire de stockage atteint 1,8 Go, un nouveau fichier d'enregistrement est automatiquement lancé.
- Lorsque le bloc batterie se décharge durant l'Enregistrement par intervalle, les données enregistrées jusqu' alors sont sauvegardées et le système bascule en mode veille. Au bout d'un moment, un message relatif au bloc batterie déchargé s'affiche puis l'appareil s'éteint automatiquement.
- Lorsque l'espace mémoire sur le support de stockage est insuffisant pour l'Enregistrement par intervalle, l'appareil passe en mode veille après avoir sauvegardé l'enregistrement pour la durée maximale autorisée.
- Lorsque la fonction Enreg par intervalle s'exécute, le zoom et la mise au point sont fixes afin que vous ne puissiez pas changer les réglages. Même en cas de déplacement du sujet, la mise au point ne pourra pas être modifiée.
- Lorsqu'un enregistrement par intervalle débute, le message « **Time Lapse Recording** » (Enreg. par interv.) clignote à l'écran et celui-ci semble s'être figé. Ceci n'est pas un dysfonctionnement. Par conséquent, ne coupez pas l'alimentation et ne retirez pas la carte mémoire du caméscope.
- Nous vous recommandons d'utiliser l'adaptateur CA lors de l'exécution de la fonction Enregistrement par intervalle.
- La fonction de pause est indisponible durant l'enregistrement par intervalle.

## Quick View

Utilisez la fonction Quick View pour visionner les images vidéo et photo les plus récemment enregistrées, et ce, dès la fin de l'enregistrement.

Sélectionnez le mode Enregistrement en appuyant sur le bouton **MODE**.  
 ↪ page 29

1. Touchez l'onglet Menu (MENU) →  
 "Quick View."

2. Touchez l'élément de sous-menu souhaité.

3. Pour quitter le menu, touchez les onglets Quitter (X) ou Retour (↵).

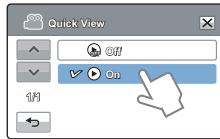

### Éléments de sous-menu

- **Off** (Arrêt): L'icône Quick View (⏻) n'apparaît pas à l'écran une fois que vous avez terminé l'enregistrement.
- **On** (Marche): L'icône Quick View (▶) apparaît à l'écran dès que vous terminez l'enregistrement. Appuyez sur l'icône Quick View pour afficher la vidéo ou la photo la plus récemment enregistrée. Une fois la fonction Quick Playback exécutée, le caméscope bascule à nouveau en mode veille.



### Suppression de fichiers après Quick View

Si vous touchez l'onglet Supprimer (🗑️) en mode Lecture rapide, le fichier concerné sera supprimé.



- La fonction Quick View est indisponible dans les conditions suivantes:
  - Si le mode a été modifié après l'enregistrement.
  - Si le câble USB est connecté au caméscope.
  - Si le caméscope a été redémarré après l'enregistrement.
  - Après l'exécution de Quick View.
- Pour les photos enregistrées à l'aide de l'option "Cont. Shot (Prise en rafale)", seul le fichier le plus récent est lu.

# Lecture avancée

## Guideline (Guide)

Ce caméscope dispose de 3 types de guides pour vous aider à définir une composition d'image équilibrée à l'écran.

- ✓ Sélectionnez le mode Enregistrement en appuyant sur le bouton **MODE**.  
→ page 29

1. Touchez l'onglet Menu (MENU) → "Guideline (Guide)."
2. Touchez le guide souhaité en fonction du sujet.
  - Le guide sélectionné apparaît à l'écran.
3. Pour quitter le menu, touchez les onglets Quitter (EXIT) ou Retour (RETURN).

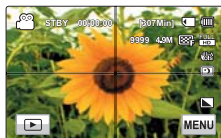
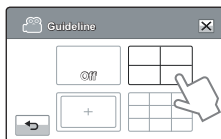

### Éléments de sous-menu

- **Off (Arrêt)**: Désactive la fonction.
- : La disposition du sujet sur le point d'intersection place celui-ci au centre du cadre.
- : Le positionnement de sujets à l'intérieur du rectangle de la Zone de sécurité garantit leur prise en compte durant l'enregistrement.
- : Pour l'enregistrement de plusieurs sujets. Le positionnement des sujets sur les points d'intersection de la grille ou à proximité de ces derniers permet de créer une composition équilibrée.

- ✍ • Placez le sujet sur le point d'intersection du guide afin d'équilibrer la composition de l'image.
- Les guides apparaissant à l'écran ne sont pas reproduits sur les images réellement enregistrées.

## Play Option (Option lecture)

Vous pouvez définir un style de lecture spécifique selon votre préférence.

- ✓ Sélectionnez l'onglet Lecture (PLAY) sur l'écran LCD pour sélectionner le mode Lecture vidéo (VIDEO / SD). → page 45

1. Touchez l'onglet Menu (MENU) → "Play Option (Option lecture)."
2. Touchez l'élément de sous-menu souhaité.
3. Pour quitter le menu, touchez les onglets Quitter (EXIT) ou Retour (RETURN).



### Éléments de sous-menu

- **Play All (Lire tout) (ALL)**: Lit les clips vidéo par ordre, en commençant par la vidéo sélectionnée jusqu'à la dernière vidéo disponible, puis retourne sur l'index des vignettes.
- **Play One (Lire un) (1)**: Lit la vidéo sélectionnée uniquement et retourne ensuite en mode d'affichage de vignettes.
- **Repeat All (Répéter tout) (REPEAT ALL)**: Répète la lecture de tous les clips vidéo jusqu'à ce que vous touchiez l'onglet Retour (RETURN).
- **Repeat One (Répéter un) (REPEAT ONE)**: Répète la lecture de la vidéo sélectionnée jusqu'à ce que vous touchiez l'onglet Retour (RETURN).

## Highlight (Surbrill.)



Ce caméscope affiche une partie des vidéos enregistrées dans un ordre aléatoire.

- Sélectionnez l'onglet Lecture () sur l'écran LCD pour sélectionner le mode Lecture vidéo ( / ).  page 45

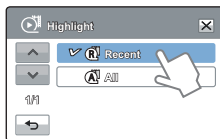
1. Touchez l'onglet Menu () → "Highlight (Surbrill.)."
2. Touchez l'élément de sous-menu souhaité.
3. Pour quitter le menu, touchez les onglets Quitter () ou Retour (.



### Éléments de sous-menu

- **Recent** (Récent) (): Affiche une partie des vidéos créées dans les dernières 24 heures.
- **All** (Ts les jrs) (): Affiche une partie de tous les fichiers vidéo.



Mise en évidence de la durée de lecture par rapport à la durée d'enregistrement totale d'une vidéo

Durée d'enregistrement	Mise en surbrillance de la durée de lecture
Moins de 5 s.	Lecture intégrale
5 à 30 s.	Durée de lecture aléatoire de 5 secondes.
30 s. à 5 min.	Durée de lecture aléatoire de 5 secondes par section de 30 secondes.
5 min à 10 min.	Durée de lecture aléatoire de 11 secondes par section de 2 minutes.
Plus de 10 min.	Durée de lecture aléatoire de 15 secondes par section de 3 minutes.







- Si vous mettez en surbrillance la date sur l'affichage au format vignette, tous les fichiers de la date sélectionnée s'afficheront en résumé.
- En mode Lecture en surbrillance, vous pouvez régler le volume ou annuler la lecture en touchant l'écran.

## Slide Show Option (Option diaporama)

Vous pouvez régler les options de lecture du diaporama à l'aide du menu de réglage du diaporama.

- Sélectionnez l'onglet Lecture () sur l'écran LCD pour sélectionner le mode Lecture photo () . ➔ page 45

1. Touchez l'onglet Menu () . ➔ "Slide Show Option (Option diaporama)."
2. Touchez l'élément de sous-menu souhaité et touchez l'onglet ()/() pour régler la valeur de votre choix.
3. Pour quitter le menu, touchez les onglets Quitter () ou Retour () .

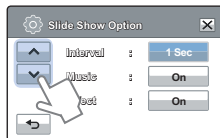



### Éléments de sous-menu

- **Interval** (Intervalle): Toutes les images photo sont lues en continu dans l'intervalle défini pour le diaporama (1 s ou 3 s).
- **MUSIC** (Musique): Vous pouvez activer ou désactiver la musique de fond. Ce caméscope dispose de 7 réglages par défaut pour la musique de fond, qui sont stockés sur la mémoire flash d'amorçage. Le démarrage d'un diaporama lance la lecture des 7 musiques de fond en mode aléatoire.
- **Effect** (Effet): Exécute la lecture en continu des images photo avec des effets d'ouverture/fermeture en fondu entre les transitions d'images.

## File Info (Info fichier)

Ce caméscope permet d'afficher des informations sur les images enregistrées.

- Sélectionnez l'onglet Lecture () sur l'écran LCD pour sélectionner le mode Lecture vidéo () / () ou Lecture photo () . ➔ page 45

1. Touchez l'onglet Menu () ➔ "File Info (Info fichier)."
2. Sélectionnez le fichier souhaité pour visionner ses informations.
  - Les informations relatives au fichier sélectionné s'affichent.
3. Pour quitter le menu, touchez l'onglet Retour () .

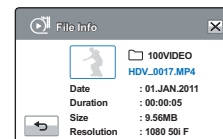

# Édition de fichiers

## Suppr

Vous pouvez effacer vos enregistrements un par un ou tous d'un coup.

- ✓ Insérez une carte mémoire. ➔ page 34
  - Réglez le support de stockage approprié. (HMX-H303/H304/H305 uniquement) ➔ page 33
  - Touchez l'onglet Lecture ( ) sur l'écran LCD afin de sélectionner le mode Lecture. ➔ page 45
1. Touchez les onglets HD ( ), SD ( ) ou Photo ( ).
    - Les vidéos ou les photos s'affichent au format vignette.
  2. Touchez l'onglet Menu (MENU) ➔ « Delete » (Suppr) ➔ touchez l'élément de sous-menu souhaité.
    - Si vous touchez « **Select Files** » (Sélection fichier), vous afficherez les images au format vignette. Allez à l'étape 3.
    - Si vous touchez « **All Files** » (Tous les fichiers), vous afficherez le message correspondant à cette option. Allez à l'étape 4.
  3. Touchez les fichiers que vous souhaitez supprimer. Après avoir sélectionné tous les fichiers souhaités, touchez l'onglet (OK). Allez à l'étape 4.
    - Reportez-vous aux éléments de sous-menu ci-dessous pour les détails.
  4. Touchez « **Yes** » (Oui).
    - Si vous sélectionnez « **All Files** » (Tous les fichiers), le caméscope supprimera tous les fichiers du support de stockage, à l'exception des fichiers protégés.
    - Si vous sélectionnez « **Select Files** » (Sélection fichier), le caméscope supprimera les fichiers sélectionnés.

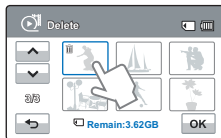
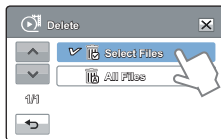

## Éléments de sous-menu

- **Select Files** (Sélection fichier): Supprime les images individuelles.
  - ① Touchez les images que vous souhaitez supprimer. Le témoin (III) s'affiche sur les images sélectionnées. Touchez l'image au format vignette pour la faire basculer entre les états de sélection (III) et de désélection.
  - ② Touchez l'onglet (OK). Les images sélectionnées sont supprimées.
- **All Files** (Tous les fichiers): Supprime toutes les images.

- ⚠ Les photos supprimées sont irrécupérables.
- Lorsque vous êtes en cours de suppression des vidéos enregistrées sur la carte mémoire, n'essayez ni d'éjecter la carte mémoire ni d'éteindre l'appareil, au risque d'endommager le support de stockage ou d'altérer les données.
- ✍ Vous pouvez également opérer cette fonction en mode d'affichage plein écran de l'image unique.
- Pour protéger les fichiers importants contre toute suppression accidentelle, activez par avance la fonction de protection d'image. ➔ page 71
- Il est impossible de supprimer un fichier protégé. Annulez d'abord la fonction de protection.
- Si l'onglet de protection en écriture de la carte mémoire est verrouillé, vous ne pourrez pas effectuer de suppression d'image. ➔ page 71
- La fonction de suppression est inopérante en cas d'insuffisance de la capacité de la batterie. Il est recommandé d'utiliser le courant CA pour assurer l'alimentation en continu durant l'opération de suppression.

## Protéger

Vous pouvez protéger les enregistrements importants contre la suppression accidentelle. Les vidéos et les photos protégées ne sont pas supprimées à moins qu'elles ne soient formatées ou que leur protection ait été supprimée.

- ☑ Insérez une carte mémoire. ➔ page 34
- ☑ Réglez le support de stockage approprié. (HMX-H303/H304/H305 uniquement) ➔ page 33
- ☑ Touchez l'onglet Lecture (📷) sur l'écran LCD afin de sélectionner le mode Lecture. ➔ page 45

1. Touchez les onglets HD (📷HD), SD (📷SD) ou Photo (📷).

- Les vidéos ou les photos s'affichent au format vignette.

2. Touchez l'onglet Menu (MENU) ➔ « **Protect** » (Protéger) ➔ touchez l'élément de sous-menu souhaité.

- Si vous touchez « **Select Files** » (Sélection fichier), vous afficherez les images au format vignette. Allez à l'étape 3.
- Si vous touchez « **All Files** » (Tous les fichiers), vous afficherez le message correspondant à cette option. Allez à l'étape 4.

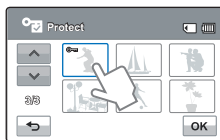
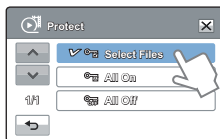

3. Touchez les fichiers que vous souhaitez protéger. Après avoir sélectionné tous les fichiers à protéger, touchez l'onglet (OK). Allez à l'étape 4.
  - Reportez-vous aux éléments de sous-menu ci-dessous pour les détails.
4. Touchez « **Yes** » (Oui).
  - Si vous sélectionnez « **All On** » (Tout activer), l'indicateur (☑) s'affichera pour tous les fichiers.
  - Si vous sélectionnez « **All Off** » (Tout désact.), l'indicateur (☒) n'apparaîtra plus pour les fichiers protégés.
  - Si vous sélectionnez « **Select Files** » (Sélection fichier), l'indicateur s'affichera sur les fichiers que vous aurez sélectionnés pour la protection et disparaîtra des fichiers desquels vous aurez retiré la protection.

### Éléments de sous-menu

- **Select Files** (Sélection fichier): Permet de protéger les images individuellement.
  - ① Touchez les images pour les protéger contre la suppression. Le témoin (☑) s'affiche sur les images sélectionnées. Touchez l'image au format vignette pour la faire basculer l'image les états de sélection (☑) et de désélection.
  - ② Touchez l'onglet (OK).
- **All On** (Tout activer): Permet de protéger toutes les images.
- **All Off** (Tout désact.): Désactive la protection de toutes les images en même temps.



- Vous pouvez également opérer cette fonction en mode d'affichage plein écran de l'image unique.
- Si l'onglet de protection en écriture de la carte mémoire est verrouillé, vous ne pourrez pas régler cette fonction. ➔ page 35

## Copier (HMX-H303/H304/H305 uniquement)

Les vidéos et les photos stockées dans la mémoire interne peuvent être copiées sur la carte mémoire flash externe. L'opération de copie sur la carte mémoire ne supprime pas les originaux stockés dans la mémoire interne.

- Insérez une carte mémoire. ➤ page 34
- Touchez l'onglet Lecture (📷) sur l'écran LCD afin de sélectionner le mode Lecture. ➤ page 45

- Touchez les onglets HD (📺), SD (📁) ou Photo (📷).

- Les vidéos ou les photos s'affichent au format vignette.

- Touchez l'onglet Menu (MENU) → « Copy » (Copier).

- Touchez l'élément de sous-menu souhaité.

- Le message concernant l'option sélectionnée apparaît. Touchez « Yes » (Oui).

- Les images sélectionnées sont copiées.

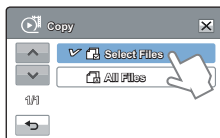

Capacité d'espace libre disponible sur la carte de mémoire de destination

### Éléments de sous-menu

- Select Files (Sélection fichier):** permet de supprimer les images. Pour supprimer des images, touchez-les afin de les sélectionner. Le témoin (☐) s'affiche sur les images sélectionnées. Toucher l'image au format Vignette permet d'accéder à l'image sélectionnée pour la suppression (le témoin (☐) apparaît sur l'image) ou non (le témoin (☐) disparaît de l'image). Touchez l'onglet (OK). Les images sélectionnées sont copiées.
- All Files (Tous fich.):** Permet de supprimer toutes les images.



- Vous pouvez également opérer cette fonction en mode d'affichage plein écran de l'image unique.
- Si l'onglet de protection en écriture de la carte mémoire est verrouillé, vous ne pourrez pas copier les images. ➤ page 35
- Vous ne pourrez pas copier de fichier si la carte mémoire n'a pas suffisamment d'espace libre disponible. Supprimez les fichiers inutiles avant de poursuivre. ➤ page 101
- La fonction de copie est inopérante en cas d'insuffisance de la capacité de la batterie. Il est recommandé d'utiliser le courant CA pour assurer l'alimentation en continu durant l'opération de copie.



## Diviser

Vous pouvez diviser une vidéo en deux parties et supprimer celle que vous jugez inutile. Cette fonction modifie la vidéo d'origine. Sauvegardez vos enregistrements importants séparément.

- ☑ • Insérez la carte mémoire. ➔ page 34
- Réglez le support de stockage approprié. (HMX-H303/H304/H305 uniquement) ➔ page 33
- Sélectionnez l'onglet Lecture (📺) sur l'écran LCD pour sélectionner le mode Lecture vidéo (📺HD / 📺SD). ➔ page 45

1. Touchez l'onglet Menu (MENU) ➔ "Edit (Modification)" ➔ "Divide (Diviser)."

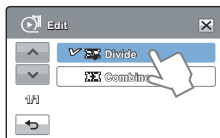

2. Touchez le clip vidéo que vous voulez modifier.

- La vidéo sélectionnée s'affiche telle qu'elle a été interrompue.

3. Cherchez le point de division en touchant les onglets de contrôle de lecture.

- Onglets de contrôle de lecture:

4. Touchez l'onglet Pause (⏸) sur le point de division, puis touchez l'onglet Coupure (✂).

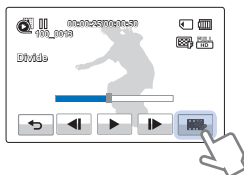

- Un message de demande de confirmation apparaît.

5. Touchez "Yes (Oui)".

- La vidéo sélectionnée est divisée en deux clips vidéo.
- Le second clip de la vidéo divisée s'affiche sur la dernière vignette.
- Après la division, vous pouvez supprimer partiellement une section jugée inutile ou combiner celle-ci avec d'autres vidéos.

⚠ Lorsque vous êtes en cours de modification d'une vidéo enregistrée sur la carte mémoire, n'essayez ni d'éjecter la carte mémoire ni d'éteindre l'appareil, au risque d'endommager le support de stockage ou d'altérer les données.

- ✎ • Vous pouvez également opérer cette fonction en mode d'affichage plein écran de l'image unique.
- Vous ne pouvez pas diviser les fichiers sur lesquels un indicateur de protection (🔒), est signalé. Annulez d'abord la fonction de protection. ➔ page 71
- La vidéo divisée peut flotter avant ou après le point défini de 2 seconde environ.
- La fonction Division est indisponible dans les conditions suivantes:
  - Lorsque la durée totale d'enregistrement de la vidéo est inférieure à 6 secondes.
  - Lorsque vous essayez de diviser les sections sans les sections de début et de fin pendant 3 secondes.
  - Lorsque le fichier vidéo est enregistré en mode Time Lapse REC (Enreg par intervalle).
  - Si la capacité de l'espace disponible restant est inférieure à 15 Mo.
  - Lorsque le nombre de fichiers atteint 9 999.
- Il est impossible de combiner des photos.

## Combiner

Vous pouvez combiner deux différents clips vidéo. Du fait que cette fonction modifie le fichier original, assurez-vous de sauvegarder les enregistrements importants séparément.

- ✓ Insérez la carte mémoire. ↗ page 34
- Réglez le support de stockage approprié. (HMX-H303/H304/H305 uniquement) ↗ page 33
- Sélectionnez l'onglet Lecture (📺) sur l'écran LCD pour sélectionner le mode Lecture vidéo (📺HD / 📺SD). ↗ page 45

1. Touchez l'onglet Menu (MENU) →  
"Edit (Modification)" →  
"Combine (Combiner)."



2. Touchez les vignettes vidéo que vous voulez combiner.

- Le témoin (☑) et le numéro d'ordre sélectionné s'affichent sur les vidéos sélectionnées. Touchez l'image au format vignette pour la faire basculer entre les états de sélection (☑) et de désélection.
- Le témoin (☑) n'apparaîtra pas si les fichiers vidéo sélectionnés sont de résolution différente.

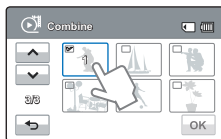

3. Touchez l'onglet (OK).

- Un message de demande de confirmation apparaît.

4. Touchez "Yes (Oui)".

- Les 2 vidéos sont combinées dans l'ordre sélectionné et stockées comme une seule vidéo.

⚠ Lorsque vous êtes en cours de modification d'une vidéo enregistrée sur la carte mémoire, n'essayez ni d'éjecter la carte mémoire ni d'éteindre l'appareil, au risque d'endommager le support de stockage ou d'altérer les données.

- ✎ • Vous ne pouvez pas supprimer les fichiers signalés par le témoin de protection (🔒). Annulez la fonction de protection pour supprimer le fichier. ↗ page 71
- Les vidéos originales ne seront pas conservées.
- La fonction Combine est indisponible dans les conditions suivantes:
  - Les vidéos de formats différents (enregistrées selon les options « **Video Resolution: 1080/50i** » (Résolution vidéo: 1080/50i) et « **Video Resolution: 720/50p** » (Résolution vidéo: 720/50p)) ne peuvent pas être combinées.
  - La taille du fichier de vidéos combinées ne peut pas dépasser 1,8 Go.
  - Le fichier vidéo enregistré en mode Time Lapse REC (Enreg par intervalle) ne peut pas être édité
  - Si la capacité de l'espace disponible restant est inférieure à 15 Mo, les fichiers ne pourront pas être combinés.
  - Une vidéo dont le format de fichier n'est pas pris en charge sur le caméscope
  - Lors d'une lecture de fichier vidéo.

# Réglage système

## RÉGLAGE DES ÉLÉMENTS DE MENU

- Reportez-vous à la page 50 pour les menus de réglage.
- Reportez-vous à la page correspondante pour les détails de fonctionnement.

Élément	Valeur par défaut	Page
Storage Typee (Type stockage) *	Internal Memory (Mémoire)	76
Storage Info (Info stockage) *	-	76
Card Info (Info carte)**	-	76
File No. (N° fichier)	Series (Série)	77
Time Zone (Fuseau Horaire)	Home (Local)	77
Date/Time Set (Régl date/heure)	01/JAN/2011 00:00 (Summer Time : Off (Heure d'été : Arrêt))	78
Date Type (Type date)	01/JAN/2011	78
Time Type (Type heure)	24 Hr (24 h)	78
Date/Time Display (Aff. date/heure)	Off (Arrêt)	79
Auto LCD Off (Arr. LCD auto)	On (Marche)	79
Beep Sound (Signal sonore)	On (Marche)	80
Shutter Sound (Son obturateur)	On (Marche)	81
Auto Power Off (Arrêt automatique)	5 Min (5 min)	81
Quick On.STBY (Mise en veille rapide)	Off (Arrêt)	82
PC Software (Logiciel PC)	On (Marche)	82
USB Connect (Conn. USB)	Mass Storage (Mémoire aux.)	83
HDMI TV Out (Sortie TV HDMI)	Auto	84
TV Connect Guide (Guide connexion TV)	-	84
TV Display (Affichage TV)	On (Marche)	85
Format (Formater)	-	85
Default Set (Réglage par défaut)	-	86
Language	-	86
Demo (Démon)	On (Marche)	87
Anynet+(HDMI-CEC)	On (Marche)	87



- Les options de menu et les valeurs par défaut sont susceptibles d'être modifiés sans préavis.
- Le format de l'heure peut changer en fonction de la langue sélectionnée.
- Les éléments marqués d'un astérisque (\*) sont disponibles uniquement avec les modèles HMX-H303/H304/H305.
- Les éléments marqués d'un astérisque (\*\*) sont disponibles uniquement avec les modèles HMX-H300/H320.

## Storage Type (Type stockage) (HMX-H303/H304/H305 uniquement)

Vous pouvez enregistrer des vidéos et des photos sur la mémoire intégrée ou une carte mémoire, vous devez donc sélectionner le support de stockage souhaité avant de démarrer l'enregistrement ou la lecture. ➔ page 33

## Storage Info (Info stockage) (HMX-H303/H304/H305 uniquement)

Cette fonction indique les informations relatives au support de stockage sélectionné (carte mémoire), telles que l'espace mémoire utilisé, l'espace disponible, etc.

Insérez la carte mémoire dans le caméscope avant d'afficher les informations de stockage.

1. Touchez l'onglet Menu (MENU) → l'onglet Réglage (⚙️) → « **Storage Info** » (Info stockage).
2. Touchez l'élément de sous-menu souhaité.

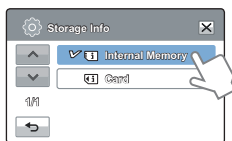

- L'espace mémoire utilisé, l'espace mémoire disponible et la durée d'enregistrement relative à la résolution de l'image vidéo sélectionnée apparaissent.

3. Pour quitter le menu, touchez l'onglet Quitter (X) ou Retour (↩️).

### Éléments de sous-menu

- **Internal Memory** (Mémoire): Affiche les informations de stockage de la mémoire intégrée.
- **Card** (Carte): Affiche les informations de stockage de la mémoire intégrée.

## Card Info (Info carte) (HMX-H300/H320 uniquement)

Cette fonction indique les informations relatives au support de stockage sélectionné (carte mémoire), telles que l'espace mémoire utilisé, l'espace disponible, etc.

Insérez la carte mémoire. ➔ page 34

1. Touchez l'onglet Menu (MENU) → Réglage (⚙️) → « **Card Info** » (Info carte)."

- L'espace mémoire utilisé, l'espace mémoire disponible et la durée d'enregistrement relative à la résolution de l'image vidéo sélectionnée apparaissent.

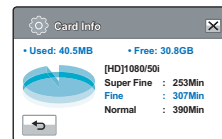

2. Pour quitter le menu, touchez les onglets Retour (↩️).

## File No. (N° fichier)

Les noms (numéros) de fichiers sont affectés aux images enregistrées selon l'option de numérotation sélectionnée.

1. Touchez l'onglet Menu (MENU) → l'onglet Réglage (⚙️) → "File No. (N° fichier)".
2. Touchez l'élément de sous-menu souhaité.
3. Pour quitter le menu, touchez les onglets Quitter (❌) ou Retour (↩️).



### Éléments de sous-menu

- **Series (Série):** Affecte les numéros de fichiers dans l'ordre, même après le remplacement ou le formatage de la mémoire carte, ou la suppression de tous les fichiers. Chaque fichier reçoit un numéro identique qui facilite la gestion de l'image sur l'ordinateur.
- **Reset (Réinitialiser):** Réinitialise le numéro de fichier sur 0001 même à la suite d'un formatage, après la suppression de tous les fichiers ou à l'insertion d'une nouvelle carte mémoire.

 Lorsque vous réglez "File No. (N° fichier)" sur "Series (Série)", chaque fichier reçoit un numéro différent afin d'éviter la duplication des noms de fichier. Cela vous sera fort commode si vous souhaitez gérer vos fichiers sur ordinateur.

## Time Zone (Fuseau Horaire)

Vous pouvez aisément régler l'horloge sur l'heure locale afin d'utiliser votre caméscope au gré de vos déplacements.

### Réglage de l'heure locale pour vérifier le décalage horaire

1. Touchez l'onglet Menu (MENU) → l'onglet Réglage (⚙️) → "Time Zone (Fuseau Horaire)" → "Visit (Visite)".
2. Touchez les onglets Augmenter (←) ou Diminuer (→) pour sélectionner la zone visitée.
3. Touchez l'onglet (OK) lorsque vous terminez le réglage de la zone.
  - La valeur du fuseau horaire spécifié ne s'appliquera pas si vous ne terminez pas le réglage effectué via les onglets (OK) sans toucher l'onglet (↩️).



### Éléments de sous-menu

- **Home (Local):** L'horloge utilisée dépend de votre réglage du menu Réglage date/heure. Sélectionnez ceci lorsque vous utilisez le caméscope pour la première fois ou que vous redéfinissez l'horloge sur le réglage de date et d'heure de votre ville.
- **Visit (Visite) (📍):** Lorsque vous visitez un lieu situé dans un fuseau horaire différent du vôtre, ceci vous permet d'appliquer l'heure locale sans changer le réglage de l'heure en vigueur dans votre ville d'origine. L'horloge se réajuste en fonction du décalage horaire indiqué entre les deux emplacements.

## Date/Time Set (Régl date/heure)

En réglant la date et l'heure, vous affichez la date et l'heure de l'enregistrement en cours de lecture.  
 ➔ page 31

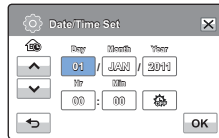

## Date Type (Type date)

Vous pouvez régler le type d'affichage de la date spécifiée selon l'option sélectionnée.

1. Touchez l'onglet Menu (MENU) → l'onglet Réglage (⚙️) → "Date Type (Type date)".
2. Touchez l'élément de sous-menu souhaité.
3. Pour quitter le menu, touchez les onglets Quitter (X) ou Retour (↩️).

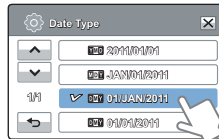

### Éléments de sous-menu

- **2011/01/01**: La date s'affiche au format année/mois (deux chiffres)/jour.
- **JAN/01/2011**: La date s'affiche au format mois/jour/année.
- **01/JAN/2011**: La date s'affiche au format jour/mois/année.
- **01/01/2011**: La date s'affiche au format jour/mois (deux chiffres)/année.

 Cette fonction dépend du réglage "Date/Time Display (Aff. date/heure)". ➔ page 79

## Time Type (Type heure)

Vous pouvez régler le type d'affichage de l'heure spécifiée selon l'option sélectionnée.

1. Touchez l'onglet Menu (MENU) → l'onglet Réglage (⚙️) → "Time Type (Type heure)".
2. Touchez l'option d'affichage souhaitée.
3. Pour quitter le menu, touchez les onglets Quitter (X) ou Retour (↩️).

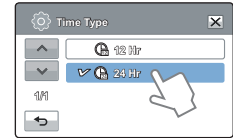

### Éléments de sous-menu

- **12Hr** (12h): Affiche l'heure au format 12 heures.
- **24Hr** (24h): Affiche l'heure au format 24 heures.

 Cette fonction dépend du réglage "Date/Time Display (Aff. date/heure)". ➔ page 79

## Date/Time Display (Aff. date/heure)

Vous pouvez régler la date et la heure à afficher sur l'écran LCD en fonction de l'option sélectionnée.

- BeVous devez régler la date et l'heure avant d'utiliser la fonction "Date/Time Display (Aff. Date/Heure)". → page 31

1. Touchez l'onglet Menu (MENU) → l'onglet Réglage (⚙️) → "Date/Time Display (Aff. date/heure)".
2. Touchez l'élément de sous-menu souhaité.
3. Pour quitter le menu, touchez les onglets Quitter (✕) ou Retour (←).
  - La date et l'heure s'affichent sur l'écran LCD en fonction de l'option sélectionnée.

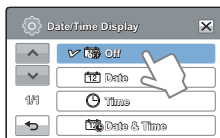

### Éléments de sous-menu

- **Off** (Arrêt): La date et l'heure en cours ne s'affichent pas.
- **Date**: Affiche la date actuelle.
- **Time** (Heure): Affiche l'heure actuelle.
- **Date & Time** (Date & Heure): Affiche la date et l'heure actuelles.

- Le format de date/heure est « 01/JAN/2011 00:00 » dans les conditions suivantes :
- Lorsque la batterie intégrée rechargeable est épuisée.
  - Cette fonction dépend des réglages "Date Type (Type date)" et "Time Type (Type heure)". → page 78

## Auto LCD Off (Arr. LCD auto)

Pour réduire la consommation d'énergie, le caméscope baisse automatiquement la luminosité de l'écran LCD lorsque le caméscope reste inactif pendant un certain temps.

1. Touchez l'onglet Menu (MENU) → l'onglet Réglage (⚙️) → "Auto LCD Off (Arr. LCD auto)".
2. Touchez l'élément de sous-menu souhaité.
3. Pour quitter le menu, touchez les onglets Quitter (❌) ou Retour (⏪).



### Éléments de sous-menu

- **Off** (Arrêt): Désactive la fonction.
- **On** (Marche): Dès que le caméscope est inactif pendant plus de 2 minutes en mode veille Vidéo ou Photo et pendant plus de 5 minutes en mode Enregistrement vidéo, le mode Économie d'énergie démarre en atténuant la luminosité de l'écran LCD.



- Lorsque la fonction "Auto LCD Off (Arr. LCD auto)" est activée, vous pouvez appuyer sur une touche quelconque du caméscope pour régler la luminosité de l'écran ACL sur la valeur normale.
- La fonction Arrêt auto LCD est désactivée dans les cas suivants :
  - Si l'adaptateur CA est branché.
  - Lorsque la fonction Démonstration est en cours d'exécution.



## Beep Sound (Signal sonore)

Ce réglage permet de signaler par un bip sonore certaines opérations, telles que le fait de toucher les onglets et les touches à l'écran.

1. Touchez l'onglet Menu (MENU) → l'onglet Réglage (⚙️) → **Beep Sound** (Signal sonore) .
2. Touchez l'élément de sous-menu souhaité.
3. Pour quitter le menu, touchez les onglets Quitter (✕) ou Retour (↩️) jusqu'à ce que le menu disparaisse.

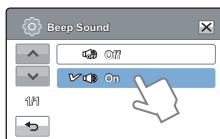

### Éléments de sous-menu

- **Off** (Arrêt): Désactive la fonction.
- **On** (Marche): Vous entendrez le signal sonore en actionnant les onglets et les touches telles que la touche **Alimentation** (Ⓢ) ou la touche **Début/Arrêt de l'enregistrement**.

-  Le signal sonore est annulé dans les cas suivants :
- Durant l'enregistrement et la lecture
  - Lorsque le caméscope est relié par câble. (câble audio/vidéo, câble HDMI, etc.).

## Shutter Sound (Son obturateur)

Vous pouvez activer ou désactiver le bruit de l'obturateur qui retentit lorsque vous appuyez sur la touche **PHOTO**.

1. Touchez l'onglet Menu (MENU) → l'onglet Réglage (⚙️) → "**Shutter Sound** (Son obturateur)".
2. Touchez l'élément de sous-menu souhaité.
3. Pour quitter le menu, touchez les onglets Quitter (✕) ou Retour (↩️).



### Éléments de sous-menu

- **Off** (Arrêt): Désactive la fonction.
- **On** (Marche): Vous entendrez le bruit de l'obturateur en actionnant la touche **PHOTO**.

-  Le son de l'obturateur n'est pas entendu dans les conditions suivantes :
- En cas d'utilisation de la touche PHOTO durant l'enregistrement vidéo.
  - Lorsque le caméscope est relié par câble. (câble audio/vidéo, câble HDMI, etc.).

## Auto Power Off (Arrêt automatique)

Vous pouvez régler votre caméscope afin qu'il s'éteigne automatiquement dès qu'il reste inactif pendant 5 minutes. Cette fonction empêche le gaspillage d'énergie inutilement.

1. Touchez l'onglet Menu (MENU) → l'onglet Réglage (⚙️) → "Auto Power Off (Arrêt automatique)".
2. Touchez l'élément de sous-menu souhaité.
3. Pour quitter le menu, touchez les onglets Quitter (❌) ou Retour (↩️).

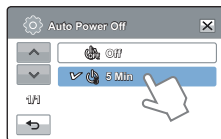

### Éléments de sous-menu

- **Off** (Arrêt): Désactive la fonction.
- **5 Min** (5 min): Le caméscope s'éteint au bout de 5 minutes d'inactivité.



- La fonction Arrêt automatique est inopérante dans les conditions suivantes :
  - Lorsque le caméscope dispose d'une connexion par câble. (Câble USB, Adaptateur CA, etc.)
  - Lorsque la fonction Démonstration est en cours d'exécution.
  - Lorsque l'appareil est en cours d'enregistrement, de lecture (sans pause) ou de diaporama photos.
- Pour faire fonctionner le caméscope à nouveau, appuyez sur le bouton **Alimentation** (Ⓢ).

## Quick On STBY (Mise en veille rapide)

Si vous avez l'intention d'effectuer de fréquents enregistrements sur une période de temps prolongée, utilisez la fonction Quick On STBY (Mise en veille rapide) pour réduire la consommation d'énergie et empêcher le déchargement des batteries. Lorsque la fonction Quick On STBY (Mise en veille rapide) est spécifiée sur On (Marche), la fermeture de l'écran LCD fait démarrer Quick On STBY (Mise en veille rapide).

1. Touchez l'onglet Menu (MENU) → l'onglet Réglage (⚙️) → "Quick On STBY (Mise en veille rapide)".
2. Touchez l'élément de sous-menu souhaité.
3. Pour quitter le menu, touchez les onglets Quitter (❌) ou Retour (↩️).

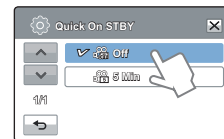

### Éléments de sous-menu

- **Off** (Arrêt): La fermeture de l'écran LCD entraîne la mise hors tension du caméscope.
- **5 Min** (5 min): La fermeture de l'écran LCD active le mode Quick On STBY (Mise en veille rapide) après un court moment. la fermeture de l'écran LCD entraîne rapidement l'exécution du mode Quick On STBY (Mise en veille rapide) et le caméscope se met hors tension 5 minutes plus tard.



- Il est toujours recommandé de mettre le caméscope hors tension après son utilisation, à des fins de consommation d'énergie. Cependant, l'utilisation de la fonction Mise en veille rapide est très efficace dans les conditions de prise de vue fréquentes selon le calendrier spécifié.
- Le témoin du mode continue de clignoter en mode Mise en veille rapide.
- Le mode Quick On STBY (Mise veille rapide) est indisponible dans les conditions suivantes :
  - Lorsque l'écran LCD est ouvert.
  - Lorsque le câble vidéo (HDMI, Câble audio/vidéo) ou le câble USB est connecté au caméscope.
  - Lors de l'utilisation des boutons du caméscope.

## PC Software (Logiciel PC)

Si vous activez l'option Logiciel PC, vous pourrez simplement utiliser celle-ci en branchant le câble USB sur le caméscope et l'ordinateur. Vous pouvez télécharger les images vidéo et photo stockées sur le caméscope vers le disque dur de votre ordinateur. Il est également possible de modifier des fichiers vidéo/photo à l'aide de PC software (Logiciel PC).

1. Touchez l'onglet Menu (MENU) → l'onglet Réglage (⚙️) → "**PC Software** (Logiciel PC)".
2. Touchez l'élément de sous-menu souhaité.
3. Pour quitter le menu, touchez les onglets Quitter (X) ou Retour (↩️).

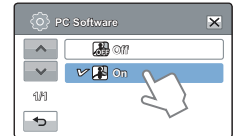

### Éléments de sous-menu

- **Off** (Arrêt): Désactive la fonction.
- **On** (Marche): Le logiciel d'édition intégré est lancé lorsque le caméscope est connecté à l'ordinateur.



- La fonction PC Software est indisponible dans les conditions suivantes :
  - Lorsque l'option "**USB Connect** (Conn. USB)" est réglée sur "**PictBridge**".
- Pour activer la fonction Logiciel PC, réglez "**USB Connect** (Conn. USB)" sur "**Mass Storage** (Mémoire aux.)" dans l'option de menu Réglage système. ➔ page 84
- La fonction Logiciel PC est uniquement prise en charge sur le système d'exploitation Windows.

## USB Connect (Conn. USB)

Vous pouvez transférer des données vers un ordinateur ou imprimer directement vos photos en activant la connexion USB.

1. Touchez l'onglet Menu (MENU) → l'onglet Réglage (⚙️) → "USB Connect (Conn. USB)".

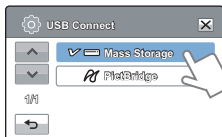

2. Touchez l'élément de sous-menu souhaité.
3. Pour quitter le menu, touchez les onglets Quitter (⌫) ou Retour (↩️).

### Éléments de sous-menu

- **Mass Storage** (Mémoire aux.): Connectez l'appareil à un ordinateur pour transférer des vidéos et des photos. ↪️ page 99
- **PictBridge**: Connectez une imprimante PictBridge pour imprimer des photos directement (en utilisant la fonction PictBridge). ↪️ page 92

## HDMI TV Out (Sortie TV HDMI)

Vous pouvez régler la sortie vidéo HDMI adaptée au téléviseur connecté.

- Connectez le caméscope à votre téléviseur à l'aide d'un câble HDMI (non fourni). ↪️ page 88

1. Touchez l'onglet Menu (MENU) → l'onglet Réglage (⚙️) → "HDMI TV Out (Sortie TV HDMI)".



2. Touchez l'élément de sous-menu souhaité.
3. Pour quitter le menu, touchez les onglets Quitter (⌫) ou Retour (↩️).

### Éléments de sous-menu

- **Auto**: Les signaux vidéo sont émis au même format que le fichier enregistré. Utilisez uniquement ce réglage en cas de connexion à un téléviseur à haute définition.
- **576p**: Le fichier enregistré est émis au format 720x576p. Utilisez ce réglage uniquement lors de la connexion à un téléviseur prenant en charge le balayage progressif de définition standard SD à l'aide des prises HDMI.

## TV Connect Guide (Guide connexion TV)

Vous pouvez afficher le Guide connexion TV avant de connecter le caméscope au téléviseur.

1. Touchez l'onglet Menu (MENU) → l'onglet Réglage (⚙️) → "TV Connect Guide (Guide connexion TV)".
2. Touchez l'élément de sous-menu souhaité.
  - Le Guide connexion TV s'affiche en fonction des éléments de sous-menus sélectionnés.
  - Reportez-vous au Guide connexion TV lorsque vous connectez votre caméscope à d'autres appareils externes.
3. Pour quitter le menu, touchez les onglets Quitter (✕) ou Retour (↩️).

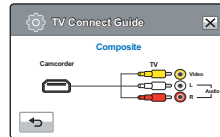
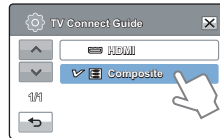

<Connexion du câble audio/vidéo>

### Éléments de sous-menu

- **HDMI**: Sélectionnez HDMI lors de la connexion du caméscope et du téléviseur à l'aide d'un câble HDMI.
- **Composite**: Sélectionnez Composite lors de la connexion du caméscope et du téléviseur à l'aide d'un câble Vidéo/Audio (composite).

## TV Display (Affichage TV)

Vous pouvez activer ou désactiver l'Affichage à l'écran qui apparaît sur l'écran du téléviseur lors de la connexion de votre caméscope à ce dernier.

1. Touchez l'onglet Menu (MENU) → l'onglet Réglage (⚙️) → "TV Display (Affichage TV)".
2. Touchez l'élément de sous-menu souhaité.
3. Pour quitter le menu, touchez les onglets Quitter (✕) ou Retour (↩️).



### Éléments de sous-menu

- **Off (Arrêt)**: Les menus d'affichage à l'écran ne s'affichent que sur le panneau de l'écran LCD.
- **On (Marche)**: Les menus d'affichage à l'écran apparaissent sur le panneau de l'écran LCD et sur le téléviseur.



L'affichage des vignettes et les écrans de démonstration s'afficheront sur l'écran du téléviseur si vous réglez l'option "TV Display (Affichage TV)" sur "Off (Arrêt)".

## Format (Formater)

Utilisez cette fonction pour supprimer complètement tous les fichiers ou corriger les problèmes liés au support de stockage.



 Insérez la carte mémoire. ➔ page 34

1. Touchez l'onglet Menu (MENU) → l'onglet Réglage (⚙️) → « **Format** » (Formater).
2. Touchez l'élément de sous-menu souhaité. (HMX-H303/H304/H305 uniquement)
  - Un message de demande de confirmation concernant le formatage de la carte mémoire s'affiche.



### Éléments de sous-menu (HMX-H303/H304/H305 uniquement)

- **Internal Memory** (Mémoire): Vous pouvez formater la mémoire intégrée.
- **Card** (Carte): Vous pouvez formater la carte mémoire.

3. Touchez « **Yes** » (Oui).
    - Le formatage s'exécute accompagné d'un message.
-  • Durant le formatage, ne retirez pas le support d'enregistrement et n'exécutez aucune autre opération (de type mise hors tension de l'appareil, par exemple). Veillez également à vous servir de l'adaptateur CA, car le support d'enregistrement pourra être corrompu si la batterie s'épuise pendant le formatage.
- Si le support d'enregistrement est corrompu, il faudra le formater à nouveau.
-  • Ne formatez pas le support de stockage sur l'ordinateur ou tout autre appareil. Assurez-vous de formater le support de stockage sur ce caméscope.
  - Il est impossible de formater une carte mémoire dont l'onglet de protection est verrouillé. ➔ page 35
  - En l'absence de support de stockage inséré, aucune sélection ne peut aboutir. Les éléments concernés apparaissent alors estompés sur le menu.
  - Pour formater la carte mémoire, il suffit de toucher l'option « **Format** » (Formater). (HMX-300/H320 uniquement)

## Default Set (Réglage par défaut)

Vous pouvez restaurer tous les réglages de menu sur leurs valeurs respectives par défaut.

1. Touchez l'onglet Menu (MENU) → l'onglet Réglage (⚙️) → « **Default Set** (Réglage par défaut) ».
  - Un message apparaît qui vous demande confirmation de l'opération.
2. Touchez « **Yes** (Oui) » pour réinitialiser tous les réglages sur leurs valeurs respectives par défaut.
  - L'écran Fuseau horaire apparaît une fois que les réglages sont réinitialisés sur leurs valeurs respectives par défaut.
3. Réglez la date et l'heure à nouveau. ➔ page 31



-  • Ne mettez pas l'appareil hors tension pendant que vous utilisez cette fonction.
- La réinitialisation du caméscope HD sur ses valeurs par défaut n'affecte pas la qualité des images enregistrées.

## Language

Vous pouvez sélectionner une langue de votre choix pour l'affichage des menus et des messages à l'écran. ➔ page 32



## Demo (Démo)

La démonstration vous montre automatiquement les principales fonctions de votre caméscope afin que vous puissiez les utiliser plus facilement.

1. Touchez l'onglet Menu (MENU) → l'onglet Réglage (⚙️) → **"Demo (Démo)"**.
2. Touchez l'élément de sous-menu souhaité.
3. Pour quitter le menu, touchez les onglets Quitter (❌) ou Retour (↩️).

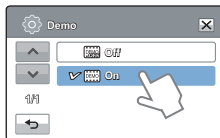

### Éléments de sous-menu

- **Off** (Arrêt): Désactive la fonction.
- **On** (Marche): Active la fonction Demo (Démonstration).

### Utilisation de la fonction Démonstration

Vous pouvez facilement opérer la fonction de démonstration en touchant l'onglet Menu (MENU) pendant 5 secondes.

Le mode Démonstration est annulé dans les cas suivants:

- Lorsque vous touchez l'écran LCD.
- Dès qu'un bouton est actionné (**Démarrage/arrêt de l'enregistrement, Anti-vibr(OIS), Affichage (|□|), SMART AUTO, MODE, PHOTO** etc.) Cependant, le caméscope bascule automatiquement en mode Démonstration au bout de 5 minutes d'inactivité en mode VILLE. Si vous ne voulez pas lancer la fonction Démonstration, réglez « **Demo** » (Démo) sur « **Off** » (Arrêt).

- La fonction Démonstration est inopérante dans les cas suivants :
- Si l'option « **Auto Power Off** » (Arrêt automatique) est spécifiée sur « **5 Min** » (le module batterie étant utilisé comme source principale d'alimentation), la fonction Auto Power Off (Arrêt automatique) s'exécutera avant la fonction Démonstration.

## Anynet+ (HDMI-CEC)

Ce caméscope prend en charge la fonctionnalité Anynet+. Anynet+ est un système de réseau AV qui permet de contrôler tous les périphériques AV Samsung reliés à l'aide d'une télécommande de téléviseur Samsung prenant en charge Anynet+.

1. Touchez l'onglet Menu (MENU) → l'onglet Réglage (⚙️) → **"Anynet+ (HDMI-CEC)"**.
2. Touchez l'élément de sous-menu souhaité.
3. Pour quitter le menu, touchez les onglets Quitter (❌) ou Retour (↩️).

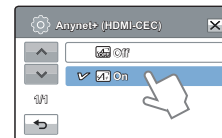

### Éléments de sous-menu

- **Off** (Arrêt): Désactive la fonction.
- **On** (Marche): La fonctionnalité Anynet+ est activée. Lorsque le caméscope est connecté à un téléviseur prenant en charge Anynet+, vous pouvez actionner certaines fonctions du caméscope à l'aide de la télécommande du téléviseur.

- Lorsque vous allumez le caméscope relié à un téléviseur prenant en charge Anynet+ via un câble HDMI, le téléviseur (compatible Anynet+) est automatiquement mis sous tension. Si vous ne souhaitez pas utiliser cette fonctionnalité Anynet+, réglez **"Anynet+ (HDMI-CEC)"** sur **"Off** (Arrêt)".
- Pour les détails sur la fonctionnalité Anynet+ (HDMI-CEC), reportez-vous au manuel d'utilisateur du téléviseur prenant en charge Anynet+ de Samsung.

# Connexion à un téléviseur

## CONNEXION A UN TÉLÉVISEUR HAUTE DÉFINITION

Vous pouvez profiter de vidéos de qualité haute définition (HD), enregistrées en résolution HD à l'aide de la télévision haute définition dans les meilleures conditions. Ce caméscope prend en charge la sortie HDMI pour fournir un transfert de vidéo haute définition.

- ✓ Vérifiez s'il existe une prise d'entrée HDMI sur votre téléviseur.
- Utilisez un adaptateur CA lors de la connexion du câble au téléviseur.
- Sélectionnez « **HDMI TV Out** » (Sortie TV HDMI) selon le type de téléviseur connecté au caméscope. ➔ page 84

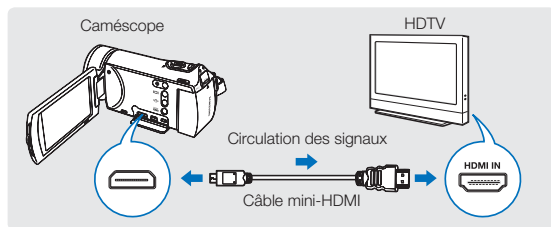

### Utilisation d'un câble mini-HDMI

- Mettez le caméscope sous tension.
  - Si vous n'allumez pas le caméscope en premier, celui-ci ne reconnaîtra pas forcément le téléviseur connecté.
- Raccordez le caméscope au téléviseur à l'aide d'un câble mini-HDMI.
- Réglez le sélecteur d'entrée du téléviseur pour permettre à ce dernier de reconnaître le caméscope connecté.
  - Reportez-vous au guide d'utilisation du téléviseur pour plus de détails sur la sélection de l'entrée.
- Sélectionnez le mode de lecture sur votre caméscope et lancez la lecture vidéo. ➔ pages 46,48



### Comprendre la notion de câble HDMI

HDMI (High Definition Multimedia Interface) est une interface audio/vidéo compacte pour la transmission des données numériques non compressées.

### Qu'est-ce que la fonctionnalité Anynet+ ?

Vous pouvez utiliser la même télécommande pour tous les appareils prenant en charge la fonctionnalité Anynet+. Vous pouvez utiliser la fonctionnalité Anynet+ à condition que le caméscope soit connecté via un câble HDMI à un téléviseur prenant en charge la fonction Anynet+. Pour plus d'informations, reportez-vous au guide d'utilisation du téléviseur prenant en charge la fonctionnalité Anynet+.



- Lorsque l'option "**HDMI TV Out** (Sortie TV HDMI)" est réglée sur "**Auto**", vous pouvez lire un fichier vidéo SD au format haute définition.
- Ce caméscope est fourni avec la fonction du menu "**TV Connect Guide** (Guide connexion TV)". Si vous essayez de connecter le caméscope au téléviseur (sans utiliser le guide d'utilisation), servez-vous de la fonction du menu "**TV Connect Guide** (Guide connexion TV)". ➔ page 85
- Seul un câble Mini-HDMI de type C vers Mini-HDMI de type A peut être utilisé sur ce caméscope.
- La prise HDMI sur le caméscope est fournie en sortie uniquement.
- Si le téléviseur prenant en charge la fonctionnalité Anynet+ est connecté au caméscope, la mise sous tension du caméscope pourra entraîner celle du téléviseur. (Fonctionnalité Anynet+) Si vous ne souhaitez pas utiliser cette fonction, réglez "**Anynet+ (HDMI-CEC)**" sur "**Off** (Arrêt)". ➔ page 87
- Branchez uniquement un câble de type HDMI 1.3 à la prise HDMI du caméscope. Si le caméscope est connecté à l'aide d'autres types de câbles HDMI, l'affichage à l'écran pourra être inopérant.



### CONNEXION A UN TÉLÉVISEUR ORDINAIRE

Vous pouvez profiter des images enregistrées à l'aide de votre caméscope sur un téléviseur ordinaire prenant en charge la définition d'image standard. Ce caméscope prend en charge la sortie composite pour le transfert vidéo de définition standard.

 Utilisez un adaptateur CA lors de la connexion du câble au téléviseur.

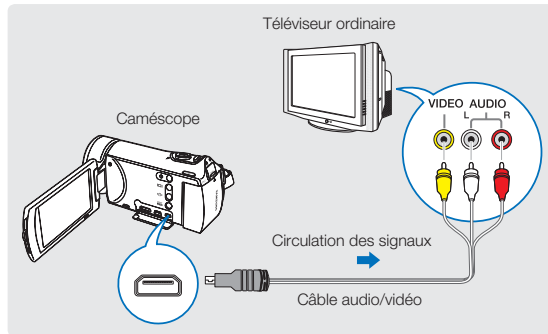

### Connexion d'un câble audio/vidéo pour la sortie composite

1. Rellez le caméscope au téléviseur à l'aide d'un câble audio/vidéo.
  - Allumez le caméscope, puis connectez le câble audio/vidéo. Sinon, le caméscope peut ne pas reconnaître le téléviseur connecté.
2. Réglez le sélecteur d'entrée du téléviseur pour permettre à ce dernier de reconnaître le caméscope connecté.
  - Reportez-vous au guide d'utilisation du téléviseur pour plus de détails sur la sélection de l'entrée.
3. Sélectionnez le mode de lecture sur votre caméscope et lancez la lecture vidéo. ➔ pages 46,48



- Vérifiez l'état de connexion entre le caméscope et le téléviseur car l'écran du téléviseur risque de ne pas fournir les informations vidéo appropriées lorsqu'il n'est pas correctement connecté.
- Lors de la connexion au téléviseur à l'aide du câble audio/vidéo, veillez à respecter la correspondance des couleurs entre les câbles et les prises.
- L'entrée vidéo peut être en vert, selon le téléviseur. Dans ce cas, connectez la prise jaune du câble audio/vidéo à la prise verte du téléviseur.
- Lorsque le caméscope est connecté à un téléviseur via plusieurs câbles à la fois, le signal de sortie obéit à l'ordre de priorité suivant.
  - HDMI → Sortie audio/vidéo (composite)
- Ce caméscope est fourni avec la fonction du menu « **TV Connect Guide** » (Guide connexion TV). Si vous essayez de connecter le caméscope au téléviseur (sans utiliser le manuel d'utilisation), servez-vous de la fonction du menu « **TV Connect Guide** » (Guide connexion TV). ➔ page 85
- Si le téléviseur dispose d'une seule prise audio (entrée mono), connectez la prise jaune du câble audio/vidéo à la prise vidéo, la prise blanche à la prise audio et laissez la prise rouge sans branchement.
- Les images enregistrées en haute définition (1080/50i ou 720/50p) sont lues à l'aide d'une qualité d'image de définition standard.

## VISIONNAGE SUR UN ÉCRAN DE TÉLÉVISION

L'apparence de l'image dépend du format de l'écran du téléviseur

Format d'enregistrement	Apparence sur téléviseur grand écran (16:9)	Apparence sur téléviseur (4:3)
<p>Images enregistrées en 16:9</p> <ul style="list-style-type: none"> <li>• Images vidéo</li> <li>• Images photo</li> <li>• Images de prises photo</li> </ul>		

- Réglez le volume sonore sur un niveau moyen. Si le volume est trop élevé, les informations relatives à la vidéo pourront comporter du bruit.
- Si l'option "TV Display (Affichage TV)" est réglée sur "Off (Arrêt)", l'écran du téléviseur ne comportera pas les menus d'Affichage à l'écran. ↪ page 85



# Copie de vidéo

## COPIE VERS UN MAGNÉTOSCOPE OU UN ENREGISTREUR DVD/AVEC DISQUE DUR

Les vidéos enregistrées sur ce caméscope peuvent être copiées sur un magnétoscope ou des enregistreurs DVD/avec disque dur.

- ✓ Les vidéos sont copiées sur le deuxième périphérique d'enregistrement via un transfert de données analogique. (connexion composite) Utilisez le câble audio/vidéo fourni.
- Utilisez un adaptateur CA lors de la connexion du câble au téléviseur.

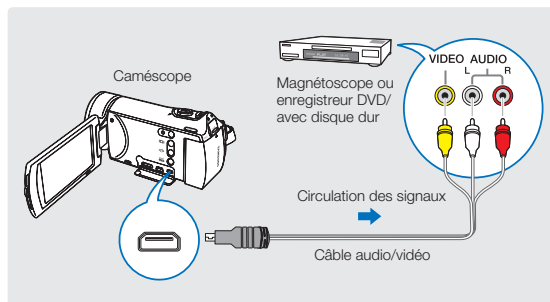

- Connectez votre caméscope à l'appareil enregistreur (magnétoscope ou enregistreur DVD/avec disque dur) à l'aide du câble audio/vidéo.
  - Connectez votre caméscope aux prises d'entrée de l'appareil enregistreur.
  - Si l'enregistreur dispose d'un sélecteur d'entrée, réglez-le en mode d'entrée.
- Insérez le périphérique de stockage dans l'appareil enregistreur.
- Démarrez la lecture sur le caméscope et procédez à l'enregistrement sur l'appareil enregistreur.
  - Pour les détails, reportez-vous aux manuels d'instructions fournis avec votre appareil enregistreur.
- Lorsque la copie est terminée, arrêtez d'abord l'appareil enregistreur puis le caméscope.

- ✎ Il est possible de copier les vidéos enregistrées sur ce caméscope en connectant le câble audio/vidéo fourni. Toutes les vidéos enregistrées sont copiées avec une qualité d'image SD (définition standard), indépendamment de la résolution de l'enregistrement (HD/SD).
  - Vous ne pouvez pas effectuer de copie sur l'enregistreur à l'aide d'un câble HDMI.
  - Pour copier une vidéo enregistrée avec une qualité d'image HD (haute définition), utilisez le logiciel intégré à votre caméscope et copiez les images sur l'ordinateur. ➔ page 95
  - Étant donné que la copie est effectuée via un transfert de données analogique, la qualité de l'image risque de se détériorer.
  - Pour masquer les indications à l'écran (telles que le compteur) sur le moniteur de l'appareil connecté, réglez l'option « **TV Display: Off** » (Affichage TV: Arrêt). ➔ page 85
  - Pour enregistrer la date et l'heure, affichez ces informations à l'écran. ➔ page 79

# Impression de photos

## IMPRESSION EN DIRECT VIA UNE IMPRIMANTE PICTBRIDGE

Vous pouvez imprimer des photos directement en connectant ce caméscope à une imprimante PictBridge (vendue séparément) à l'aide d'un câble USB.

- ✓ Insérez une carte mémoire. → page 34
- ✓ Réglez le support de stockage approprié. (HMX-H303/H304/H305 uniquement) → page 33
- Sélectionnez l'onglet Lecture (📺) sur l'écran LCD pour sélectionner le mode Lecture photo (📷). → page 45

1. Touchez l'onglet Menu (MENU) → Réglage de connectivité (🔧) → "USB Connect (Conn. USB)" → "PictBridge".

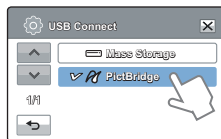

2. Connectez le caméscope à l'imprimante à l'aide d'un câble USB.

3. Mettez votre imprimante sous tension.

- L'index des miniatures photo apparaît.

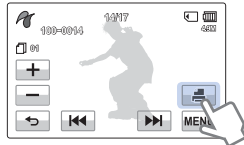

4. Touchez d'abord les photos à imprimer, puis l'onglet Imprimer (🖨️).

- Le message correspondant s'affiche.

5. Touchez "Yes (Oui)".



### Pour définir le nombre d'impressions

Touchez l'onglet (+)/Augmenter (-) pour spécifier le nombre de copies à imprimer.

- Le nombre de copies est ainsi réglé.

### Pour annuler les paramètres d'impression

Touchez l'onglet Retour (←) sur l'écran LCD.

### Pour interrompre l'impression après démarrage

Touchez l'onglet "Cancel (Annuler)" à l'écran.



- Lorsque le caméscope ne reconnaît pas l'imprimante, retirez le câble USB puis éteignez l'imprimante. Réglez "USB Connect (Conn. USB)" sur "PictBridge" puis connectez à nouveau le câble USB.
- Utilisez le câble USB fourni.

## Pour régler l'impression de la date et l'heure

1. Touchez l'onglet Menu (MENU) en mode Imprimante.
  - Les options d'impression apparaissent à l'écran.
2. Touchez "Date/Time (Date/Heure)".
3. Touchez l'élément de sous-menu souhaité.
4. Pour quitter le menu, touchez les onglets Quitter (X) ou Retour (↵).
  - La date et l'heure sélectionnées s'impriment sur les photos.

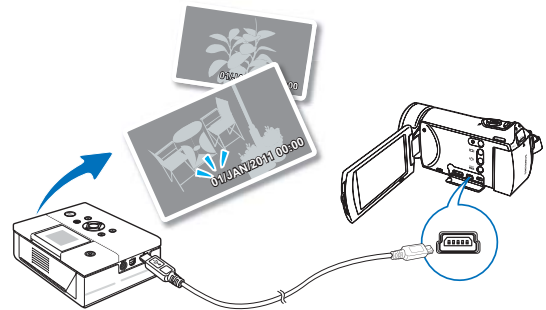
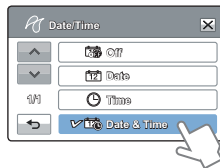
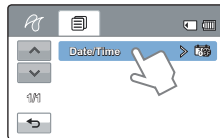
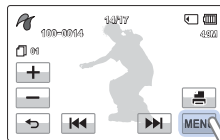

- Toutes les imprimantes ne prennent pas forcément en charge l'option d'impression de la date et l'heure. Renseignez-vous auprès du fabricant de votre imprimante. L'option d'impression de la « **Date/Time** » (Date/Heure) ne pourra pas être configurée si l'imprimante ne prend pas en charge cette option.
- PictBridge™ est une marque déposée de la CIPA (Camera & Imaging Products Association). Il s'agit d'un protocole de transfert d'images développé par Canon, Fuji, HP, Olympus, Seiko Epson et Sony.
- Branchez l'adaptateur CA de votre caméscope pour l'impression directe PictBridge. Si vous éteignez votre caméscope pendant l'impression, vous risquez d'altérer les données du support de stockage.
- Les images vidéo ne peuvent pas être imprimées.
- Les photos enregistrées sur d'autres appareils ne peuvent pas être imprimées.
- Différentes options d'impression sont disponibles, en fonction de l'imprimante. Pour plus de détails, reportez-vous au manuel d'utilisation de l'imprimante concernée.

# Utilisation de l'appareil avec un ordinateur Windows

## TOUT CE QUE VOUS POUVEZ FAIRE AVEC UN ORDINATEUR WINDOWS

Vous pouvez tirer parti des opérations suivantes en connectant votre caméscope à votre ordinateur Windows via un câble USB.

### Fonctions principales

- En utilisant le logiciel éditeur Intelli-studio intégré à votre caméscope, vous avez la possibilité d'exécuter les opérations suivantes :
  - Lecture de vidéos ou de photos enregistrées.
  - Modification de vidéos ou de photos enregistrées.
  - Chargement de vidéos et de photos enregistrées sur YouTube, Flickr, Facebook.
- Vous pouvez transférer ou copier sur l'ordinateur les fichiers (vidéos et photos) sauvegardés sur le support de stockage. (Fonction Mémoire auxiliaire)

### Configuration système

Les conditions suivantes doivent être remplies pour utiliser le logiciel éditeur intégré (Intelli-studio):

Elément	Configuration requise
Système d'exploitation	Microsoft Windows XP SP2, Vista ou Windows 7
Processeur	Intel® Core 2 Duo@ 1,66 GHz minimum recommandé AMD Athlon™ X2 Dual-Core 2,2 GHz minimum recommandé (Ordinateur de poche: Intel Core 2 Duo 2,2 GHz ou AMD Athlon X2 Dual-Core 2,6 GHz ou supérieur recommandé)
RAM	1 Go minimum recommandé
Carte vidéo	NVIDIA GeForce 8500 ou supérieure, série ATI Radeon HD 2600 ou supérieure
Affichage	1024 x 768, couleur 16 bits minimum (1280 x 1024, couleur 32 bits recommandé)
USB	USB 2.0
Direct X	DirectX 9.0c ou version ultérieure
Carte mémoire	Carte SDHC de classe 6 ou supérieure



- Les configurations système mentionnées ci-dessus sont recommandées. Cependant, il n'est pas garanti que les opérations soient effectuées correctement, même sur des systèmes répondant aux exigences.
- Sur un ordinateur plus lent que ce qui est recommandé, la lecture vidéo risque de sauter des images et de fonctionner de manière imprévue.
- Lorsque la version de DirectX sur votre ordinateur est antérieure à 9.0c, il faut installer le programme avec la version 9.0c ou une version ultérieure.
- Il est recommandé de transférer les données de vidéo enregistrées vers l'ordinateur avant de lire ou d'éditer les données vidéo.
- Pour cela, un portable nécessite une configuration système supérieure à celle d'un ordinateur de bureau.
- Intelli-studio, le logiciel éditeur intégré à votre caméscope n'est pas compatible Macintosh.

## UTILISATION DU PROGRAMME Intelli-studio

Intelli-studio est un programme intégré qui vous permet de lire et d'éditer les fichiers. Vous pouvez télécharger les fichiers vers des sites Web tels que YouTube ou Flickr. Pour les détails, sélectionnez « **Help (Aide)** » → « **Help (Aide)** » sur l'écran d'Intelli-studio.

### Etape 1. Raccordement du câble USB

1. Réglez « **USB Connect** » (Conn. USB) sur « **Mass Storage** » (Mémoire aux.). Réglez « **PC Software** » (Logiciel PC) sur « **On** » (Marche).

- Les réglages de menu par défaut sont définis comme ci-dessus.

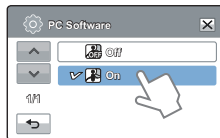

2. Raccordez le caméscope à votre ordinateur à l'aide du câble USB.

- Un nouvel écran de veille apparaît avec la fenêtre principale d'Intelli-studio. En l'absence de nouveau fichier, la fenêtre déroulante d'enregistrement pour l'enregistrement de nouveaux fichiers n'apparaît pas.
- En fonction de votre type d'ordinateur, la fenêtre correspondant au disque amovible peut ou non apparaître.

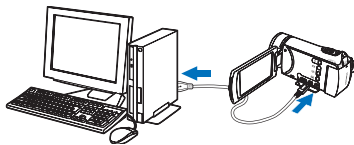

#### Débranchement du câble USB

Une fois le transfert de données terminé, veuillez à débrancher le câble comme suit :

1. Cliquez sur l'icône « **Retirer le périphérique en toute sécurité** » sur la barre des tâches.
2. Sélectionnez « **Périphérique de stockage de masse USB** », puis cliquez sur « **Arrêt** ».
3. Si la fenêtre « **Arrêt d'un périphérique matériel** » apparaît, cliquez sur « **OK** ».
4. Débranchez le câble USB du caméscope et de l'ordinateur.



- Utilisez le câble USB fourni. (Fourni par Samsung)
- Vérifiez la direction d'insertion de la prise USB avant de l'insérer.
- Nous vous conseillons d'utiliser l'adaptateur CA comme source d'alimentation plutôt que le bloc batterie.
- Lorsque le câble USB est connecté, la mise sous/hors tension du caméscope provoque des dysfonctionnements sur l'ordinateur.
- Si vous déconnectez le câble USB de l'ordinateur ou du caméscope en cours de transfert des données, la transmission s'arrêtera et les données pourront être endommagées.
- Si vous branchez le câble USB sur un ordinateur via un concentrateur USB ou si vous branchez simultanément le câble USB avec d'autres appareils USB, le caméscope pourra ne pas fonctionner correctement. Si cela se produit, retirez tous les périphériques USB de l'ordinateur et reconnectez le caméscope.
- Selon le type d'ordinateur utilisé, le programme Intelli-studio peut ne pas s'exécuter automatiquement. Le cas échéant, ouvrez le lecteur de CD-ROM contenant le programme Intelli-studio sous Poste de travail et exécutez iStudio.exe.

### Étape 2. À propos de la fenêtre principale dans Intelli-studio

Au démarrage d'Intelli-studio, les vignettes de vidéos et de photos s'affichent dans la fenêtre principale.

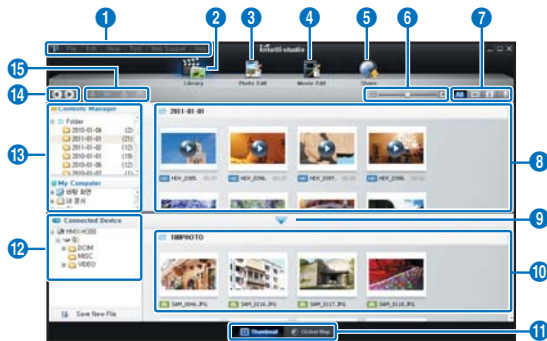

- Si vous installez Intelli-studio sur votre ordinateur, vous pourrez démarrer le programme plus rapidement. Pour installer ce programme, sélectionnez « **Tool (Outil)** » → « **Install Intelli-studio on PC (Installer Intelli-studio sur l'ordinateur)** ».
- Si vous installez la version complète du logiciel Intelli-studio, vous pourrez utiliser différentes fonctions. Commencez l'installation en cliquant sur « **Web Support (Web Support)** » → « **Update Intelli-studio (Mettre à jour Intelli-studio)** » → « **Start Update (Lancer mise à jour)** ».
- Il est possible de mettre à jour le micrologiciel de l'appareil en sélectionnant **Assistance internet** → **Mettre à jour le micrologiciel du périphérique** connecté depuis la barre d'outils de l'application.
- Le programme Intelli-studio intégré au produit est destiné à une utilisation personnelle. Il ne peut servir à des applications de précision ou à des productions industrielles. Pour ce type d'applications, nous vous conseillons de recourir à des logiciels éditeurs conçus pour un usage professionnel.

N°	Description
1	Éléments de menu
2	Affiche les fichiers contenus dans le dossier sélectionné.
3	Permet de basculer en mode Édition photo.
4	Permet de basculer en mode Édition vidéo.
5	Permet de basculer en mode Partage.
6	Agrandit ou réduit les vignettes dans la liste.
7	Sélectionne un type de fichier.
8	Affiche les vidéos et les photos du dossier sélectionné sur l'ordinateur.
9	Affiche ou masque les vidéos et les photos de l'appareil connecté.
10	Affiche les vidéos et les photos du dossier sélectionné sur l'appareil.
11	Affiche les fichiers au format de vignette ou sur une carte.
12	Permet de parcourir les dossiers de l'appareil connecté.
13	Permet de parcourir les dossiers stockés sur l'ordinateur.
14	Accède au dossier précédent ou suivant.
15	Imprime les fichiers, affiche les fichiers sur une carte, stocke les fichiers dans le Gestionnaire de contenus ou enregistre les visages.



### Etape 3. Lecture de vidéos (ou de photos)

Vous pouvez correctement lire les enregistrements à l'aide de l'application Intelli-studio.

1. Sous Intelli-studio, cliquez sur le dossier souhaité pour afficher vos enregistrements.
  - Les miniatures vidéo (ou photo) apparaissent à l'écran, selon la source sélectionnée.
2. Sélectionnez la vidéo (ou la photo) que vous souhaitez lire.
  - Vous pouvez vérifier les informations de fichier en déplaçant la souris sur le fichier.
  - Cliquez sur la miniature vidéo une seule fois pour lancer la lecture de la vidéo à l'intérieur du cadre de la miniature, ce qui vous permet de rechercher facilement la vidéo souhaitée.
3. Sélectionnez la vidéo (ou la photo) que vous souhaitez lire, puis double-cliquez dessus pour lancer sa lecture.
  - La lecture démarre et les commandes de lecture apparaissent.



Les formats de fichier suivants sont pris en charge sous Intelli-studio:

- Formats vidéo : MP4 (Vidéo : H.264, Audio : AAC), WMV (WMV 7/8/9)
- Formats photo : JPG, GIF, BMP, PNG, TIFF

### Etape 4. Edition de vidéos (ou de photos)

Vous pouvez éditer les vidéos ou les photos de différentes manières en utilisant diverses fonctions (Changement de taille, Syntonisation fine, Effet d'image, Insertion d'image, etc.). Avant d'éditer une vidéo ou une photo sous Intelli-studio, effectuez une copie de sauvegarde du fichier vidéo ou photo concerné et stockez-la sur votre ordinateur, par mesure de sécurité, via le Poste de travail ou Windows Explorer.

1. Choisissez les vidéos ou les photos que vous souhaitez éditer.
2. Cliquez sur « **Movie Edit (Modif vidéo)** » ou « **Photo Edit (Modif photo)** » selon le fichier sélectionné dans le navigateur d'Intelli-studio.
  - Le fichier sélectionné apparaît dans la fenêtre d'édition.
3. Modifiez une vidéo ou une photo à l'aide de différentes fonctions d'édition.

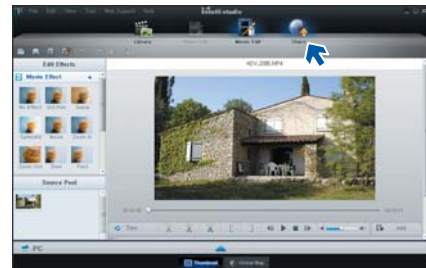

### Étape 5. Partage en ligne des images vidéo/photo

Partagez vos contenus avec le monde entier, en téléchargeant photos, diaporamas et vidéos directement sur un site Web par un simple clic.

1. Sélectionnez la vidéo ou la photo que vous souhaitez partager.
2. Cliquez sur « **Share** » (Partage) dans le navigateur.
  - Le fichier sélectionné apparaît dans la fenêtre de partage.



3. Cliquez le site Web sur lequel vous voulez charger les fichiers.
  - Vous pouvez choisir « YouTube (YouTube) », « twitter (twitter) », « Flickr (Flickr) », « Facebook (Facebook) », « Picasa (Picasa) », « Email (Email) » ou le site Web spécifique que vous souhaitez utiliser pour la gestion de votre site.

4. Cliquez sur « **Upload** » pour lancer le chargement.
  - Une fenêtre contextuelle apparaît qui vous demande de fournir votre ID et le mot de passe.

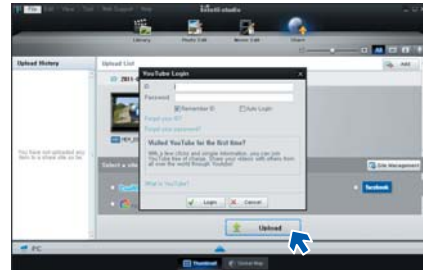

5. Entrez votre ID et le mot de passe pour y accéder.
  - L'accès au contenu de sites Web peut être limité, selon l'environnement d'accès Internet dont vous disposez.

### UTILISATION DU CAMÉSCOPE COMME PÉRIPHÉRIQUE DE STOCKAGE AMOVIBLE

Vous pouvez copier des fichiers vidéo ou photo enregistrés par le caméscope sur un ordinateur Windows en reliant le câble USB au caméscope.

#### Affichage du contenu du support de stockage

1. Vérifiez le réglage des options **"USB Connect: Mass Storage** (Conn. USB: Mémoire aux.). ➔ page 84
2. Vérifiez le réglage des options **"PC Software: Off** (Logiciel PC : Arrêt)". ➔ page 83
3. Insérez une carte mémoire. ➔ page 34
4. Raccordez le caméscope à l'ordinateur à l'aide d'un câble USB. ➔ page 95
  - Les fenêtres "Disque amovible" ou "Samsung" apparaissent à l'écran de l'ordinateur après un court moment.
  - Sélectionnez "Ouvrir les dossiers avec Windows Explorer pour visionner les fichiers" puis cliquez sur "OK".
5. Les dossiers contenus sur le support de stockage s'affichent.
  - Les différents types de fichiers sont stockés dans des dossiers séparés.
6. Sélectionnez le dossier à copier, puis déplacez-le par un glisser-déposer dans le dossier de destination.
  - Le dossier est copié depuis le support de stockage sur l'ordinateur.

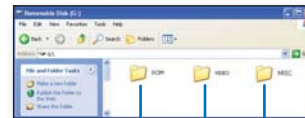
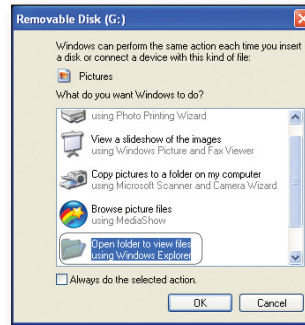

Photos Vidéos  
Les données de réglage



- Si la fenêtre « Disque amovible » n'apparaît pas, vérifiez la connexion (➔ page 95) ou recommencez les étapes 1 et 4. Si le disque amovible ne s'affiche pas automatiquement, ouvrez le dossier du disque amovible à partir du Poste de travail.
- Si le disque dur du caméscope connecté ne s'ouvre pas ou que le menu contextuel qui apparaît lorsque vous cliquez sur le bouton droit de la souris (ouvrir ou parcourir) s'affiche avec des ruptures, votre ordinateur est suspecté d'être contaminé par le virus Autorun. Il est recommandé de mettre à jour l'antivirus à l'aide de sa version la plus récente.

## Organisation des dossiers et des fichiers sur le support de stockage

- La structure du dossier et du fichier du support de stockage se présente comme suit :
- La désignation des fichiers suit la convention DCF (règle de conception pour le système de fichiers d'appareils photo).

### Fichier vidéo (H.264) ①

- Les vidéos de qualité HD sont au format HDV\_####.MP4.
- Les vidéos de qualité SD sont au format SDV\_####.MP4.
- Le numéro de fichier est automatiquement augmenté lorsqu'un nouveau fichier vidéo est créé.
- Un nouveau dossier est créé lorsque le nombre de fichiers dans un dossier vient à dépasser les 999 à 1,000 fichiers.
- Les noms de dossier sont attribués selon la progression 100VIDEO, 101VIDEO et ainsi de suite. Le nombre maximum de dossiers est de 999 unités.
- Il est possible de créer un total de 9,999 fichiers sur un support de stockage en utilisant le caméscope.

### Fichier photo ②

- Comme pour les fichiers vidéo, le numéro de fichier augmente automatiquement lorsqu'un nouveau fichier photo est créé.
- Les photos sont au format SAM\_####.JPG.
- Les noms de dossier sont attribués selon la progression 100PHOTO, 101PHOTO et ainsi de suite.

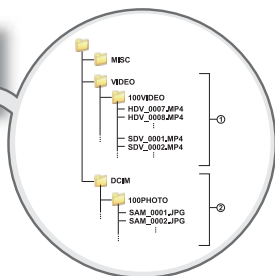

## Format de fichier

### Fichiers vidéo

- Les fichiers vidéo sont compressés au format H.264. L'extension de fichier est de type ".MP4".
- Reportez-vous à la page 53 pour la résolution vidéo.

### Fichiers photo

- Les images sont compressées au format JPEG (Joint Photographic Experts Group). L'extension de fichier est de type ".JPG."
- Reportez-vous à la page 54 pour la résolution photo.



Le nom du fichier vidéo enregistré par le caméscope ne doit pas être modifié car la lecture du fichier par le caméscope nécessite l'utilisation du dossier d'origine et le respect de l'attribution de nom conventionnelle.

# Dépannage

Avant de contacter le centre de service technique agréé Samsung, effectuez les vérifications élémentaires suivantes: Vous pourrez ainsi vous épargner un appel inutile.



## INDICATIONS ET MESSAGES D'AVERTISSEMENT





Certains problèmes risquent de se poser pour les raisons indiquées ci-dessous. Vérifiez les informations disponibles et adoptez les mesures correctrices requises.

### Batterie

Message	Icône	Indique que...	Action
Low Battery (Batterie faible)	-	La batterie est presque entièrement déchargée.	<ul style="list-style-type: none"><li>• Remplacez l'ancienne batterie par une batterie chargée ou connectez l'adaptateur CA.</li></ul>
Check authenticity of the battery. (Vérifier authenticité batterie.)	-	Le résultat de la vérification d'authenticité de la batterie est négatif.	<ul style="list-style-type: none"><li>• Vérifiez l'authenticité de la batterie et remplacez-la par une batterie neuve.</li><li>• Nous vous recommandons de n'utiliser que des blocs batterie Samsung authentiques avec ce caméscope.</li></ul>

### Support de stockage

Message	Icône	Indique que...	Action
Internal Memory Full (Mémoire Pleine )		Espace disque insuffisant pour enregistrer dans la mémoire intégrée.	<ul style="list-style-type: none"><li>• Supprimez les fichiers inutiles dans la mémoire intégrée.</li><li>• Effectuez une récupération des fichiers vers votre ordinateur ou vers un autre support de stockage et supprimez les fichiers.</li><li>• Utilisez une carte mémoire.</li></ul>
Insert card (Insérer carte)		Aucune carte mémoire n'est insérée dans le logement prévu à cet effet.	<ul style="list-style-type: none"><li>• Insérez une carte mémoire.</li></ul>
Card Full (Carte pleine)		Il n'y a pas suffisamment d'espace libre pour effectuer un enregistrement sur la carte mémoire.	<ul style="list-style-type: none"><li>• Supprimez les fichiers inutiles stockés sur la carte mémoire.</li><li>• Sauvegardez les fichiers sur un ordinateur ou un autre support de stockage puis supprimez les fichiers d'origine.</li><li>• Remplacez la carte par une autre carte mémoire ayant suffisamment d'espace libre.</li></ul>

Message	Icône	Indique que...	Action
Card Locked (Carte verrouillée)		L'onglet de protection en écriture de la carte SD ou SDHC a été verrouillé.	<ul style="list-style-type: none"> <li>Désactivez l'onglet de protection en écriture.</li> </ul>
Card Error (Erreur carte)		La carte mémoire présente un dysfonctionnement et ne peut pas être reconnue.	<ul style="list-style-type: none"> <li>Remplacez la carte mémoire.</li> </ul>
Not Formatted (Non formaté)		La carte mémoire n'est pas formatée.	<ul style="list-style-type: none"> <li>Formatez la carte mémoire sur le caméscope.</li> </ul>
Not Supported Format (Format non supporté)		La carte mémoire peut avoir été formatée sur un autre périphérique et comporter encore des images rémanentes.	<ul style="list-style-type: none"> <li>Les fichiers ne peuvent pas être lus car le format de la carte mémoire n'est pas pris en charge par le caméscope.</li> <li>Formatez la carte mémoire ou la nouvelle carte avant de l'utiliser pour effectuer des enregistrements sur le caméscope.</li> </ul>
Not Supported Card (Carte non pris en charge)		La carte mémoire n'est pas prise en charge sur ce caméscope.	<ul style="list-style-type: none"> <li>Remplacez la carte mémoire par la carte recommandée.</li> </ul>
Low Speed Card. Please record at a lower resolution. (Vitesse écriture carte lente. Sélectionnez qualité enregistrement inférieur.)	-	La carte mémoire n'est pas suffisamment performante pour l'enregistrement.	<ul style="list-style-type: none"> <li>Enregistrez la vidéo avec une résolution et une qualité inférieures.</li> <li>Remplacez la carte mémoire.</li> </ul>

## Enregistrement

Message	Icône	Indique que...	Action
Write Error (Erreur d'écriture)	-	Certains problèmes sont survenus lors de l'écriture des données sur le support de stockage.	<ul style="list-style-type: none"> <li>Mettez le caméscope hors puis sous tension pour la récupération des données.</li> <li>En cas d'échec de récupération de fichier, formatez le support de stockage via les menus après avoir sauvegardé les fichiers importants sur un ordinateur ou un autre support de stockage.</li> </ul>
Release the Smart Auto (Relâcher Smart Auto)	-	Certaines fonctions ne peuvent pas être opérées manuellement lorsque le mode Smart Auto est activé.	<ul style="list-style-type: none"> <li>Désactivez la fonction Smart Auto.</li> </ul>

## Enregistrement

Message	Icône	Indique que...	Action
Recovering Data... Don't power off and keep card inside. (Récup. données... Ne pas éteindre et garder la carte insérée.)	-	Le fichier n'a pas été correctement créé.	<ul style="list-style-type: none"> <li>• Attendez la fin de la récupération des données.</li> <li>• Évitez d'éteindre l'appareil ou d'éjecter la carte mémoire en cours d'enregistrement.</li> </ul>
The number of video files is full. Cannot record video. (Nombre maximum de vidéos atteint. Enreg impossible.)	-	Il est possible de stocker 9,999 fichiers vidéo.	<ul style="list-style-type: none"> <li>• Supprimez les fichiers inutiles du support de stockage.</li> <li>• Sauvegardez les fichiers sur votre ordinateur ou un autre support de stockage puis supprimez les fichiers d'origine.</li> <li>• Remplacez la carte par une autre carte ayant suffisamment d'espace libre.</li> <li>• Spécifiez le réglage "<b>File No.</b> (N° fichier)" sur "<b>Reset</b> (Réinitialiser)".</li> <li>• Formatez le support de stockage.</li> </ul>
The number of photo files is full. Cannot take a photo. (Nb maxi. de fichiers photo atteint. Prise de photo impossible.)	-	Il est possible de stocker 9,999 fichiers photo.	<ul style="list-style-type: none"> <li>• Supprimez les fichiers inutiles du support de stockage.</li> <li>• Sauvegardez les fichiers sur votre ordinateur ou un autre support de stockage puis supprimez les fichiers d'origine.</li> <li>• Remplacez la carte par une autre carte ayant suffisamment d'espace libre.</li> <li>• Spécifiez le réglage "<b>File No.</b> (N° fichier)" sur "<b>Reset</b> (Réinitialiser)".</li> <li>• Formatez le support de stockage.</li> </ul>
File number is full. Cannot record video. (Dossier plein. Enreg impossible.)	-	Les numéros de dossier et de fichier attribuables sont épuisés, vous ne pouvez plus effectuer d'enregistrement.	<ul style="list-style-type: none"> <li>• Réglez l'option "<b>File No.</b> (N° fichier)" sur "<b>Reset</b> (Réinitialiser)" et formatez le support de stockage. Pensez à sauvegarder vos fichiers importants avant le formatage.</li> </ul>
File number is full. Cannot take a photo. (Dossier plein. Prise de photo impossible.)	-	Les numéros de dossier et de fichier attribuables sont épuisés, vous ne pouvez plus effectuer d'enregistrement.	<ul style="list-style-type: none"> <li>• Réglez l'option "<b>File No.</b> (N° fichier)" sur "<b>Reset</b> (Réinitialiser)" et formatez le support de stockage. Pensez à sauvegarder vos fichiers importants avant le formatage.</li> </ul>
Check the lens cover (Vérifier cache objectif)		Le cache-objectif est fermé.	<ul style="list-style-type: none"> <li>• Ouvrez le cache-objectif.</li> </ul>

## Lecture

Message	Icône	Indique que...	Action
Read Error (Erreur de lecture)	-	Certains problèmes sont survenus durant la lecture de données à partir du support de stockage.	<ul style="list-style-type: none"> <li>Formatez le support de stockage via les menus après avoir sauvegardé les fichiers importants sur un ordinateur ou un autre périphérique de stockage.</li> </ul>
Corrupted file (Fichier corrompu)	-	Ce fichier ne peut être lu.	<ul style="list-style-type: none"> <li>Formatez le support de stockage via les menus après avoir sauvegardé les fichiers importants sur un ordinateur ou un autre périphérique de stockage.</li> </ul>

## Edition de vidéo

Message	Icône	Indique que...	Action
Cannot select different resolution. (Imp sélectionner résolution diff.)	-	Les fichiers que vous voulez combiner n'ont pas la même résolution.	<ul style="list-style-type: none"> <li>Il est impossible de combiner des fichiers ayant des résolutions différentes.</li> </ul>
Not enough free space in Card. (Espace dispo insuffisant sur carte.)	-	Vous ne pouvez pas effectuer de modification car l'espace disponible sur la carte mémoire est insuffisant.	<ul style="list-style-type: none"> <li>Exécutez l'opération d'édition après avoir supprimé les fichiers inutiles.</li> </ul>
Select 2 files for combine. (Sélect. 2 fch à combiner.)	-	Il est possible de combiner uniquement deux fichiers.	<ul style="list-style-type: none"> <li>Combinez d'abord deux fichiers puis le troisième. Sachez cependant que les fichiers combinés ne doivent pas dépasser 1,8 Go de capacité.</li> </ul>
Total file size is over than 1.8GB. (Taille totale fich sup à 1,8 Go.)	-	Les fichiers dont la capacité totale est susceptible de dépasser 1,8 Go ne peuvent être combinés.	<ul style="list-style-type: none"> <li>Exécutez d'abord la fonction de division ou de suppression partielle pour supprimer les parties inutiles, puis lancez la fonction de combinaison.</li> </ul>



## USB

Message	Icône	Indique que...	Action
Fail Printer Connecting Change 'USB Connect' (Echec connexion impr. Changer « Conn. USB »)	-	Un problème est survenu lors de la connexion du caméscope à l'imprimante via l'USB.	<ul style="list-style-type: none"> <li>• Vérifiez le câble USB.</li> <li>• Réessayez la procédure de connexion.</li> <li>• Passez de la fonction "<b>USB connect</b> (Conn. USB)" à "<b>PictBridge</b>".</li> </ul>
Fail USB Connecting Change 'USB Connect' (Echec connexion USB Changer « Conn. USB »)	-	Un problème est survenu lors de la connexion du caméscope à l'ordinateur via l'USB.	<ul style="list-style-type: none"> <li>• Vérifiez le câble USB.</li> <li>• Réessayez la procédure de connexion.</li> <li>• Passez de la fonction "<b>USB connect</b> (Conn. USB)" à "<b>Mass Storage</b> (Mémoire aux.)".</li> </ul>
Ink Error (Erreur encre)	-	Il y a un problème au niveau de la cartouche d'encre.	<ul style="list-style-type: none"> <li>• Vérifiez la cartouche d'encre.</li> <li>• Insérez une cartouche d'encre neuve dans l'imprimante.</li> </ul>
Paper Error (Erreur papier)	-	Il y a un problème au niveau du papier.	<ul style="list-style-type: none"> <li>• Vérifiez le papier chargé dans l'imprimante. Insérez du papier s'il n'y en a pas.</li> </ul>
File Error (Erreur fichier)	-	Il y a un problème au niveau du fichier.	<ul style="list-style-type: none"> <li>• Votre caméscope ne prend pas en charge ce format de fichier.</li> <li>• Essayez d'utiliser un autre fichier enregistré sur le caméscope.</li> </ul>
Printer Error (Erreur imprimante)	-	Il y a un problème au niveau de l'imprimante.	<ul style="list-style-type: none"> <li>• Éteignez l'imprimante et rallumez-la.</li> <li>• Contactez le centre de service après-vente du fabricant de l'imprimante.</li> </ul>
Print Error (Erreur impression)	-	Un problème s'est produit durant l'impression.	<ul style="list-style-type: none"> <li>• Ne débranchez pas le câble d'alimentation et ne retirez pas la carte mémoire pendant l'impression.</li> </ul>

## PROBLÈMES ET SOLUTIONS

Si ces instructions n'apportent aucune solution à votre problème, contactez le Centre de service technique agréé Samsung le plus proche.

### Alimentation

Problème	Explication/solution
Le caméscope ne s'allume pas.	<ul style="list-style-type: none"> <li>La batterie n'est peut-être pas installée sur votre caméscope. Insérez la batterie dans le caméscope.</li> <li>La batterie insérée peut être déchargée. Rechargez la batterie ou remplacez-la par une batterie chargée.</li> <li>Si vous utilisez un adaptateur secteur CA, veillez à le connecter correctement à la prise murale.</li> </ul>
L'appareil s'éteint automatiquement.	<ul style="list-style-type: none"> <li>L'option « <b>Auto Power off</b> » (Arrêt automatique) est-elle réglée sur « <b>5 Min</b> » (5 min)? Si aucun bouton n'est activé pendant environ 5 minutes, le caméscope s'éteindra automatiquement (« <b>Auto Power off</b> » (Arrêt automatique)). Pour désactiver cette option, changez le réglage de la fonction « <b>Auto Power off</b> » (Arrêt automatique) en le spécifiant sur « <b>Off</b> » (Arrêt). ➔ page 82</li> <li>La batterie est presque morte. Rechargez la batterie ou remplacez-la par une batterie chargée.</li> </ul>
Impossible d'éteindre l'appareil.	<ul style="list-style-type: none"> <li>Retirez immédiatement la batterie ou débranchez l'adaptateur secteur CA. Rebranchez ensuite la source d'alimentation sur le caméscope avant de l'allumer.</li> </ul>
La pile se décharge rapidement.	<ul style="list-style-type: none"> <li>La température est trop basse.</li> <li>La batterie n'est pas complètement chargée. Chargez la batterie à nouveau.</li> <li>La batterie a atteint la fin de sa durée de vie et ne peut plus être rechargée. Utilisez une autre batterie.</li> </ul>

### Affichage

Problème	Explication/solution
Le moniteur du téléviseur ou l'écran LCD affichent des images déformées ou des rayures en haut, en bas, à gauche ou à droite de l'écran.	<ul style="list-style-type: none"> <li>Cela se produit lorsque vous enregistrez ou lisez une vidéo au format 16:9 sur un téléviseur au format 4:3 ou l'inverse. Reportez-vous aux caractéristiques de l'écran pour plus de détails. ➔ page 90</li> </ul>
Une image inconnue s'affiche à l'écran LCD.	<ul style="list-style-type: none"> <li>Le caméscope est en mode Démo. Si vous ne souhaitez pas voir l'image de démonstration, changez la valeur du réglage « <b>Demo</b> (Démo) » en le spécifiant sur « <b>Off</b> (Arrêt) ». ➔ page 87</li> </ul>
Un témoin inconnu s'affiche à l'écran LCD.	<ul style="list-style-type: none"> <li>Une indication ou un message d'avertissement apparaît à l'écran. ➔ pages 101 à 105</li> </ul>
Une image rémanente demeure à l'écran LCD.	<ul style="list-style-type: none"> <li>Cela se produit lorsque vous débranchez l'adaptateur CA ou retirez la batterie avant de mettre l'appareil hors tension.</li> </ul>
L'image de l'écran LCD est sombre.	<ul style="list-style-type: none"> <li>La lumière ambiante est trop forte.</li> </ul>

## Enregistrement

Problème	Explication/solution
Le fait d'appuyer sur le bouton <b>Démarrage/Arrêt de l'enregistrement</b> ne lance pas l'enregistrement.	<ul style="list-style-type: none"> <li>Appuyez sur la touche <b>MODE</b> pour régler le mode enregistrement. ➔ page 29</li> <li>Espace mémoire insuffisant pour effectuer un enregistrement sur le support de stockage.</li> <li>Assurez-vous que la carte mémoire n'est pas insérée ou que l'onglet de protection en écriture est verrouillé.</li> </ul>
La durée d'enregistrement actuelle est inférieure à la durée prévue.	<ul style="list-style-type: none"> <li>La durée d'enregistrement estimée varie selon le contenu et les fonctionnalités utilisées.</li> <li>Si vous enregistrez un objet qui se déplace rapidement, la durée d'enregistrement réelle pourra être écourtée.</li> </ul>
L'enregistrement s'arrête automatiquement.	<ul style="list-style-type: none"> <li>L'espace mémoire est insuffisant pour procéder à l'enregistrement sur le support de stockage. Sauvegardez les fichiers importants de votre ordinateur puis formatez le support de stockage ou supprimez les fichiers inutiles.</li> <li>Les enregistrements répétés et les suppressions fréquentes de fichiers réduisent la performance du support de stockage. Dans ce cas, reformatez votre support de stockage.</li> <li>Si vous utilisez une carte mémoire à basse vitesse d'écriture, le caméscope arrêtera automatiquement l'enregistrement des vidéos et affichera le message correspondant à l'écran LCD.</li> </ul>
Une ligne verticale apparaît durant l'enregistrement d'un sujet fortement illuminé. L'écran tourne au rouge ou au noir pendant quelques instants lorsqu'il est exposé à la lumière directe du soleil en cours d'enregistrement.	<ul style="list-style-type: none"> <li>Il ne s'agit pas d'un dysfonctionnement.</li> </ul>
Le réglage de la date et l'heure n'apparaît pas en cours d'enregistrement.	<ul style="list-style-type: none"> <li>L'option "<b>Date/Time Display</b> (Aff. date/heure)" est réglée sur "<b>Off</b> (Arrêt)". Spécifiez l'option "<b>Date/Time Display</b> (Aff. date/heure)" sur <b>On</b> (Marche). ➔ page 79</li> </ul>
Impossible d'enregistrer une image photo.	<ul style="list-style-type: none"> <li>Réglez votre caméscope en mode Enregistrement. ➔ page 29</li> <li>Désactivez le volet de protection de la carte mémoire, s'il existe.</li> <li>Le support de stockage est saturé. Utilisez une nouvelle carte de mémoire ou formatez le support de stockage. ➔ page 86 Vous pouvez aussi supprimer les images inutiles. ➔ page 70</li> </ul>
Le son d'obturateur ne se fait pas entendre lorsque vous prenez une photo.	<ul style="list-style-type: none"> <li>Réglez la fonction "<b>Shutter Sound</b> (Son obturateur)" sur "<b>On</b> (Marche)".</li> <li>Durant un double enregistrement, le son de l'obturateur n'est pas entendu.</li> <li>Lorsque le câble mini-HDMI ou audio/vidéo est connecté au caméscope, le son de l'obturateur est indisponible.</li> </ul>
Le signal sonore n'est pas audible.	<ul style="list-style-type: none"> <li>Réglez l'option "<b>Beep Sound</b> (Signal sonore)" sur "<b>On</b> (Marche)".</li> <li>Le signal sonore est temporairement désactivé durant l'enregistrement vidéo.</li> <li>Lorsque le câble mini-HDMI ou audio/vidéo est connecté au caméscope, le son de la sonnerie est indisponible.</li> </ul>
Il existe un décalage entre le moment où vous appuyez sur le bouton <b>Démarrage/Arrêt de l'enregistrement</b> et le moment où la vidéo enregistrée débute ou s'arrête (selon le cas).	<ul style="list-style-type: none"> <li>Il peut y avoir, sur votre caméscope, un léger retard entre le moment où vous appuyez sur le bouton <b>Démarrage/Arrêt de l'enregistrement</b> et le moment où la vidéo enregistrée débute ou s'arrête réellement. Il ne s'agit pas là d'une erreur.</li> </ul>
Des bandes horizontales apparaissent sur les images.	<ul style="list-style-type: none"> <li>Ceci se produit lors de l'enregistrement d'images sous une lampe fluorescente, à vapeur de sodium ou à mercure. Il ne s'agit pas d'un dysfonctionnement.</li> </ul>

## Support de stockage

Problème	Explication/solution
Les fonctions de la carte mémoire sont inopérantes.	<ul style="list-style-type: none"> <li>• Insérez correctement la carte mémoire dans votre caméscope. ↪ page 34</li> <li>• Si vous utilisez une carte mémoire formatée sur ordinateur, reformatez-la directement sur le caméscope. ↪ page 86</li> </ul>
Impossible de supprimer l'image.	<ul style="list-style-type: none"> <li>• Déverrouillez le volet de protection en écriture de la carte mémoire (carte mémoire SDHC/SD), s'il existe. ↪ page 35</li> <li>• Il est impossible de supprimer une image protégée. Désactivez la protection de l'image sur le périphérique de stockage. ↪ page 71</li> </ul>
Impossible de formater la carte mémoire.	<ul style="list-style-type: none"> <li>• Déverrouillez le volet de protection en écriture de la carte mémoire (carte mémoire SDHC/SD), s'il existe. ↪ page 35</li> <li>• La carte mémoire n'est pas prise en charge par votre caméscope ou présente des défaillances.</li> </ul>
Le nom du fichier de données est incorrect.	<ul style="list-style-type: none"> <li>• Le fichier peut être corrompu.</li> <li>• Le format du fichier n'est pas pris en charge par le caméscope.</li> <li>• Seul le nom de fichier s'affiche lorsque la structure du répertoire est conforme à la norme internationale en la matière.</li> </ul>

## Réglage de l'image en cours d'enregistrement

Problème	Explication/solution
La mise au point ne se fait pas automatiquement.	<ul style="list-style-type: none"> <li>• Réglez la fonction "<b>Focus</b> (Mise au point)" sur "<b>Auto</b>". ↪ page 59</li> <li>• Les conditions d'enregistrement ne se prêtent pas à la mise au point automatique. Effectuez la mise au point manuellement. ↪ page 59</li> <li>• La surface de l'objectif est poussiéreuse. Nettoyez la lentille et vérifiez la mise au point.</li> <li>• L'enregistrement s'effectue dans un endroit sombre. Utilisez un accessoire d'éclairage pour illuminer la scène.</li> </ul>
L'image affichée est trop lumineuse, vacillante ou change de couleur.	<ul style="list-style-type: none"> <li>• Cela se produit lorsque vous effectuez un enregistrement à la lumière fluorescente, sous une lampe au sodium ou au mercure. Annulez "<b>!SCENE</b>" pour éviter ou minimiser ce phénomène. ↪ page 53</li> </ul>
L'équilibre des couleurs de l'image n'est pas naturel.	<ul style="list-style-type: none"> <li>• L'équilibre des blancs doit être ajusté. Réglez correctement l'option "<b>White Balance</b> (Bal. blancs)". ↪ page 55</li> </ul>
Le sujet qui traverse le cadre apparaît très furtivement.	<ul style="list-style-type: none"> <li>• Ce phénomène est appelé plan focal. Il ne s'agit pas d'un dysfonctionnement. Du fait de la technique de lecture des signaux de sortie vidéo par le dispositif d'image (capteur CMOS), le sujet qui traverse rapidement le champ peut apparaître comme étant penché, en fonction des conditions d'enregistrement.</li> </ul>

## Lecture sur le caméscope

Problème	Explication/solution
La fonction de lecture (lecture/pause) est inopérante.	<ul style="list-style-type: none"> <li>Il est possible que votre caméscope ne puisse pas lire les fichiers image enregistrés sur un autre appareil.</li> <li>Confirmez la compatibilité de la carte mémoire. ➔page 35</li> </ul>
Les images photo stockées sur le support ne s'affichent pas à taille réelle.	<ul style="list-style-type: none"> <li>Les images photo enregistrées sur un autre appareil ne s'affichent pas toujours à leur dimension effective. Il ne s'agit pas là d'une erreur.</li> </ul>
La lecture s'arrête inopinément.	<ul style="list-style-type: none"> <li>Vérifiez si l'adaptateur CA et le bloc-piles sont branchés de manière correcte et sécurisée.</li> </ul>

## Lecture sur d'autres périphériques (téléviseur, etc.)

Problème	Explication/solution
Impossible de visionner l'image ou d'entendre le son sur l'appareil raccordé.	<ul style="list-style-type: none"> <li>Vérifiez que le câble de connexion est branché dans la prise adéquate.</li> </ul>
L'image affichée sur le téléviseur est déformée.	<ul style="list-style-type: none"> <li>Ce phénomène est causé par la connexion à un téléviseur au format 4:3.</li> </ul>
Vous ne pouvez ni visionner l'image ni écouter le son du téléviseur relié à l'aide du câble HDMI.	<ul style="list-style-type: none"> <li>Les images ne seront pas émises sur la prise de sortie HDMI si leur contenu est protégé par droit d'auteur.</li> </ul>

## Connexion/Copie sur d'autres appareils (enregistreur, ordinateur, imprimante, etc.)

Problème	Explication/solution
Vous n'arrivez pas à effectuer des copies conformes à l'aide du câble HDMI.	<ul style="list-style-type: none"> <li>Vous ne pouvez pas copier correctement les images à l'aide du câble HDMI.</li> </ul>
Vous ne pouvez pas effectuer de copie correcte à l'aide d'un câble audio/vidéo.	<ul style="list-style-type: none"> <li>Le câble audio/vidéo n'est pas correctement branché. Assurez-vous que le câble audio/vidéo est connecté à la prise appropriée, c.-à-d. la prise d'entrée de l'appareil utilisé pour copier les images provenant de votre caméscope. ➔page 91</li> </ul>
Impossible de réaliser des copies à l'aide de l'imprimante PictBridge.	<ul style="list-style-type: none"> <li>Il se peut que votre imprimante ne puisse pas imprimer des photos modifiées ou enregistrées sur un autre appareil. Il ne s'agit pas là d'une erreur.</li> </ul>

## Connexion à un ordinateur

Problème	Explication/solution
L'ordinateur ne reconnaît pas le caméscope.	<ul style="list-style-type: none"> <li>• Débranchez le câble USB entre l'ordinateur et le caméscope, redémarrez l'ordinateur, puis raccordez-le au caméscope de manière correcte.</li> </ul>
Impossible de lire un fichier vidéo sur l'ordinateur.	<ul style="list-style-type: none"> <li>• Vous devez disposer d'un codec vidéo pour lire les fichiers enregistrés sur le caméscope. Installez le logiciel fourni avec votre caméscope. ➔ page 94</li> <li>• Assurez-vous d'insérer le connecteur selon l'orientation correcte, puis branchez fermement le câble USB dans la prise USB adéquate du caméscope.</li> <li>• Débranchez le câble de l'ordinateur et du caméscope puis redémarrez l'ordinateur. Rebranchez le câble correctement.</li> <li>• Pour lire un fichier vidéo HD, il est nécessaire de disposer d'un ordinateur doté d'une configuration système plus performante. Vérifiez si votre ordinateur est conforme à la spécification recommandée. ➔ page 94</li> </ul>
Intelli-studio ne fonctionne pas correctement.	<ul style="list-style-type: none"> <li>• Quittez l'application Intelli-studio et redémarrez l'ordinateur Windows.</li> </ul>
Intelli-studio ne s'exécute pas.	<ul style="list-style-type: none"> <li>• Activez le « <b>PC Software</b> » (Logiciel PC) à partir du menu Réglages ou installez Intelli-studio sur l'ordinateur. ➔ pages 83, 95</li> </ul>
Les données d'image et de son générées sur le caméscope ne sont pas correctement reproduites sur l'ordinateur.	<ul style="list-style-type: none"> <li>• La lecture vidéo ou le son peuvent s'interrompre momentanément pour des raisons relevant de l'ordinateur. Cela n'affecte pas les données vidéo ou audio copiées sur votre ordinateur.</li> <li>• Si votre caméscope est raccordé à un ordinateur ne prenant pas en charge la fonction USB (USB2.0) à haut débit, la lecture de l'image ou du son pourra ne pas s'effectuer correctement. Les données d'image vidéo et de son copiées sur votre ordinateur n'en seront pas affectées.</li> </ul>
L'écran de lecture s'interrompt ou l'image est déformée.	<ul style="list-style-type: none"> <li>• Vérifiez la configuration requise pour la lecture vidéo.</li> <li>• Quittez toutes les applications qui s'exécutent actuellement sur l'ordinateur.</li> <li>• Si vous tentez de lire une vidéo sur votre caméscope alors que celui-ci est raccordé à un ordinateur, l'image pourra sembler moins lisse, en fonction de la vitesse de transfert. Copiez le fichier sur votre ordinateur, puis lancez-en la lecture.</li> </ul>

## Fonctionnement global

Problème	Explication/solution
La date et l'heure sont incorrectes.	<ul style="list-style-type: none"> <li>Le caméscope a-t-il été inutilisé pendant une longue période de temps ? La batterie intégrée rechargeable est peut-être déchargée. ➔ page 23</li> </ul>

## Éléments de menu ne pouvant pas être simultanément utilisés

Problème	Utilisation impossible	En raison des réglages suivants
Il est impossible d'utiliser deux fonctions en même temps.	" <b>SCENE</b> "	"Ouverture: Manuel," "Obturbateur: Manuel"
	"Ouverture: Manuel"	"Obturbateur: Manuel," " <b>SCENE</b> "
	"Obturbateur: Manuel"	"Ouverture: Manuel," " <b>SCENE</b> "
	"Résolution vidéo," "Qualité vidéo," "Fondu"	"Enr par interv"
	"Résolution photo"	"Prise en rafale"

- Il est impossible de sélectionner un élément grisé dans le mode enregistrement/lecture en cours.
- Certaines fonctions ne peuvent pas être activées en même temps. La liste ci-dessus montre des exemples de combinaisons de fonctions et d'éléments de menu incompatibles.
- Le menu ne peut pas être utilisé en mode Smart Auto.
- Les fonctions suivantes ne peuvent pas être utilisées durant l'enregistrement vidéo :  
**Video Resolution** (Résolution vidéo), **Video Quality** (Qualité vidéo), **Photo Resolution** (Résolution photo), **Photo Sharpness** (Netteté photo), **Fader** (Fondu), **Cont.Shot** (Prise en rafale), **Digital Zoom** (Zoom numér.), **Self Timer** (Ret. auto).
- Les fonctions suivantes sont automatiquement réglées sur Arrêt ou mode Auto en mode Smart Auto: **SCENE**, **Shutter** (Obturbateur), **Digital Effect** (Effet numér.), **Tele Macro** (Télé/Macro), etc.
- En mode Smart Auto, votre caméscope sélectionne automatiquement les réglages adaptés au type de scène détectée. La plupart des réglages sont automatiquement effectués en mode Smart Auto. Pour régler ou ajuster des fonctions vous-même, vous devez d'abord désactiver le mode Smart Auto.

# Entretien et informations complémentaires

## ENTRETIEN

Les recommandations qui suivent vous aideront à comprendre et à observer vos engagements en matière de garantie et vous permettront de profiter du produit pendant plusieurs années.

### Précautions de rangement

- Par mesure de sécurité, éteignez le caméscope avant de le ranger.
  - Retirez la batterie et l'adaptateur CA.
  - Retirez la carte mémoire.

### Nettoyage du caméscope

**Avant de procéder au nettoyage du caméscope, mettez celui-ci hors tension et retirez-en le bloc batterie ainsi que l'adaptateur secteur CA.**

- **Pour nettoyer l'appareil de l'extérieur**
  - Nettoyez avec un chiffon doux et sec. N'appuyez pas trop fort sur l'appareil lors du nettoyage ; frottez-le doucement en surface.
  - N'utilisez jamais de benzène ou de solvant pour nettoyer le caméscope. Le revêtement externe de l'appareil peut s'écailler et son étui se dégrader.
- **Pour nettoyer l'écran LCD**  
Nettoyez avec un chiffon doux et sec. Prenez garde à ne pas endommager l'écran.
- **Pour nettoyer l'objectif**  
Utilisez le balai du ventilateur pour retirer la poussière et essuyez l'objectif soigneusement à l'aide d'un chiffon doux.  
Si nécessaire, utilisez du papier spécial pour le nettoyer.
  - Un objectif sale entraîne la formation de moisissure.
  - Si l'objectif s'assombrit, éteignez le caméscope et laissez l'appareil reposer pendant une heure.

### Ecran LCD

**Pour prolonger sa durée de vie, évitez de le frotter avec un chiffon rugueux.**

- **Gardez à l'esprit les phénomènes suivants en rapport avec l'utilisation de l'écran LCD. Il ne s'agit pas de défaillances.**
  - La surface entourant l'écran LCD peut s'échauffer durant l'utilisation du caméscope.
  - Si vous laissez l'appareil sous tension pendant un long moment, le contour de l'écran LCD s'échauffera.
  - Lorsque vous utilisez le caméscope dans un environnement de froid intense, une image rémanente peut s'afficher sur l'écran LCD.

- Un écran LCD est fabriqué grâce à une technologie avancée d'une grande précision et dispose de plus de 99,99 % de pixels valides. Malgré cela, des points noirs ou brillants (rouges, bleus, blancs) peuvent apparaître occasionnellement au centre (1 point) ou en périphérie (2 points) de l'écran. Ces points qui peuvent apparaître au cours du processus de fabrication n'affectent pas les images enregistrées.



**En cas d'apparition de buée, laissez reposer le caméscope pendant un certain temps avant de le réutiliser**

- **Qu'est-ce que la buée ?**  
La buée se produit lorsque le caméscope est déplacé vers un endroit où il est soumis à une grande différence de température par rapport à son emplacement précédent. La buée se condense sur les parois externes et internes de l'objectif du caméscope ainsi que sur la lentille de réflexion. Lorsque ceci se produit, vous risquez d'endommager l'appareil ou de provoquer son dysfonctionnement en le maintenant sous tension alors que ses lentilles sont embuées.
- **À quel moment le phénomène de condensation se produit-il ?**  
La buée se forme sur les lentilles de l'appareil lorsque celui-ci est déplacé vers un emplacement plus chaud ou qu'il est utilisé de manière soudaine dans un environnement à température élevée.
  - Lorsque vous enregistrez une scène à l'extérieur en hiver et que vous passez à l'intérieur.
  - Lorsque vous enregistrez une scène en extérieur par temps chaud après avoir utilisé l'appareil en intérieur ou dans une voiture climatisée.
- **Que faire ?**
  - Éteignez l'appareil après en avoir retiré la batterie et placez-le dans un endroit sec pendant 1 à 2 heures avant de le réutiliser.



- Utilisez le caméscope après que la buée ait complètement disparu.
- Assurez-vous de n'utiliser que les accessoires recommandés fournis avec le caméscope. Pour tout problème d'entretien ou de réparation, contactez le centre de service technique agréé Samsung le plus proche.



### UTILISATION DE VOTRE CAMÉSCOPE À L'ÉTRANGER

- Chaque pays ou région possède son propre système électrique et son codage couleur.
- Avant d'utiliser votre caméscope à l'étranger, vérifiez les points suivants.

#### Sources d'alimentation

L'adaptateur secteur CA fourni est équipé d'un dispositif de sélection de tension automatique allant de 100 V à 240 V. Vous pouvez utiliser le caméscope dans tous les pays et les différentes régions en vous servant de l'adaptateur secteur fourni avec l'appareil, dans une plage de valeurs comprises entre 100 V et 240 V et 50/60 Hz. Utilisez si nécessaire une fiche d'adaptation CA disponible dans le commerce, en fonction de la forme des prises murales concernées.

#### Sur les téléviseurs couleur

Votre caméscope est basé sur le système **PAL**. Si vous souhaitez visionner vos enregistrements sur un téléviseur ou les copier sur un périphérique externe, les dispositifs concernés devront être conformes au système **PAL** et posséder les prises audio/vidéo appropriées. Sinon, il faudra utiliser une carte de transcodage vidéo distincte (convertisseur de format PAL-NTSC).



Le transcodateur de format n'est pas fourni par Samsung.

#### Pays et régions compatibles PAL

Australie, Autriche, Belgique, Bulgarie, Chine, CEI, République tchèque, Danemark, Egypte, Finlande, France, Allemagne, Grèce, Grande-Bretagne, Hollande, Hong Kong, Hongrie, Inde, Iran, Irak, Koweït, Libye, Malaisie, Ile Maurice, Norvège, Roumanie, Arabie saoudite, Singapour, Slovaquie, Espagne, Suède, Suisse, Syrie, Thaïlande, Tunisie, etc.

#### Pays et régions compatibles NTSC

Bahamas, Canada, Amérique centrale, Japon, Corée, Mexique, Philippines, Taiwan, Etats-Unis d'Amérique, etc.



Vous pouvez vous servir de votre caméscope pour effectuer des enregistrements et visionner des images sur l'écran LCD partout dans le monde.

### GLOSSAIRE

#### AF (Mise au point automatique)

Système qui effectue automatiquement la mise au point de l'objectif du produit sur le sujet. Votre produit utilise le contraste pour effectuer la mise au point automatique.

#### Ouverture

L'ouverture contrôle le degré de lumière qui parvient au capteur.

#### Tremblement du caméscope (Flou)

Si le produit tremble alors que l'obturateur est ouvert, l'image entière pourra apparaître floue. Ceci se produit le plus souvent lorsque la vitesse de l'obturateur est lente. Il est possible d'éviter le tremblement du produit en augmentant sa sensibilité et en optant pour une vitesse d'obturateur supérieure. Il est également possible d'utiliser un trépied ou encore les fonctions DIS ou OIS pour stabiliser le produit.

#### Composition

En photographie, la composition signifie disposer les objets d'une photo. En général, le respect de la règle des tiers permet d'obtenir une composition satisfaisante.

#### CMOS (Métal-oxyde-semi-conducteur complémentaire)

Le CMOS est un capteur d'images générant des images proches de la qualité des images de capteurs de type CCD (dispositifs à couplage de charges). Il consomme peu d'énergie, ce qui signifie qu'il autorise une durée de vie prolongée pour la batterie du produit.

#### Zoom numérique

Fonctionnalité qui augmente artificiellement le degré de zoom disponible via l'objectif de zoom (zoom optique). Lors de l'utilisation d'un zoom numérique, la qualité de l'image se détériore au fur et à mesure de l'augmentation du facteur d'agrandissement.

#### Nombre réel de pixels

Il ne s'agit pas ici du nombre total de pixels mais du nombre réel de pixels utilisés pour capturer une image.

#### EV (Valeur d'exposition)

Il s'agit de l'ensemble des combinaisons de vitesse d'obturateur et d'ouverture de l'objectif entraînant le même type d'exposition.

#### Exposition

C'est la quantité de lumière autorisée à atteindre le capteur du produit. L'exposition est contrôlée par une combinaison de facteurs : vitesse de l'obturateur, valeur de l'ouverture et sensibilité ISO.

#### Longueur focale

Distance entre le milieu de l'objectif et son foyer (en millimètres). Des longueurs focales élevées entraînent des angles de vue plus étroits et le sujet est agrandi. Les longueurs focales plus courtes produisent des angles de vision élargis.

#### Ouverture numérique (F: chiffre)

Le f: chiffre définit la luminosité de l'objectif. Les valeurs faibles produisent généralement des images plus lumineuses. Le f: chiffre est directement proportionnel à la longueur focale et inversement proportionnel au diamètre de l'ouverture de l'objectif.

\*F: chiffre = longueur focale/diamètre de l'ouverture de l'objectif

#### MPEG-4 AVC/H.264

Le format MPEG-4 AVC/H.264 désigne le dernier format de codage vidéo normalisé par l'ISO-IEC et l'ITU-T en 2003. Comparé au format conventionnel MPEG-2, le format MPEG-4 AVC/H.264 est deux fois plus efficace. Ce produit utilise le format MPEG-4 AVC/H.264 pour encoder les vidéos haute définition.

#### Zoom optique

Zoom général qui agrandit les images prises à l'aide d'un objectif et ne détériore pas la qualité des images.

#### Qualité

Exprime le taux de compression utilisé dans une image numérique. Les images de meilleure qualité ont un taux de compression bas et génèrent habituellement des fichiers volumineux.

#### Résolution

Nombre de pixels d'une image numérique. Les images haute résolution contiennent un plus grand nombre de pixels et affichent généralement un degré de détail supérieur à celui des images en basse résolution.

#### Vitesse de l'obturateur

La vitesse de l'obturateur fait référence à la durée requise pour l'ouverture/fermeture de l'obturateur. Il s'agit d'un facteur important pour déterminer la luminosité d'une photo, qui contrôle la quantité de lumière qui traverse l'ouverture avant qu'elle n'atteigne le capteur d'images. Une vitesse d'obturateur élevée laisse passer la lumière en moins de temps, la photo devient alors plus sombre et le sujet en mouvement plus facile à immobiliser.

#### Télé/Macro

Cette fonctionnalité vous permet de réaliser des photos en gros plan de très petits objets. Lors de l'utilisation de la fonction Télé/Macro, le produit peut effectuer une mise au point très précise sur des objets de petite taille au format presque réel de (1:1).

#### Balance des blancs (Balance des couleurs)

Réglage de l'intensité des couleurs (typiquement les couleurs primaires rouge, vert et bleu) dans une image. Le but recherché est le réglage de la balance des blancs ou de la balance des couleurs de manière à obtenir un rendu correct des couleurs d'une image.

# Caractéristiques techniques

Nom de modèle	HMX-H300BP/HMX-H300SP/HMX-H300RP/HMX-H300UP HMX-H303BP/HMX-H303SP/HMX-H303RP/HMX-H303UP HMX-H304BP/HMX-H304SP/HMX-H304RP/HMX-H304UP HMX-H305BP/HMX-H305SP/HMX-H305RP/HMX-H305UP HMX-H320BP/HMX-H320SP/HMX-H320RP/HMX-H320UP	
Système	Signal vidéo	PAL
	Format de compression de l'image	H.264 (MPEG-4.AVC)
	Format de compression audio	CAA (codage audio avancé)
	Dispositif d'image	CMOS 1/4"
	Pixels valides	1,7 mégapixels
	Nombre total de pixels	5 mégapixels
	Objectif	F1,8 - F3,8, 30x zoom optique 300x Zoom numér.
Écran LCD	Longueur focale	2,47mm ~ 74.1mm
	Taille/nombre de points	Écran LCD 3 pouces, extra large, tactile / 230k
Connecteurs	Méthode de l'écran LCD	TFT LCD
	Sortie composite	1 Vp-p (75Ω terminé)
	Sortie HDMI	Connecteur de type C
	Sortie audio	-7,5 dBs (600Ω terminé)
Divers	Sortie USB	Connecteur de type mini USB-B (USB 2.0 à haut débit)
	Source d'alimentation	5 V CC, bloc batterie au lithium-ion 3,7 V
	Type de source d'alimentation	Bloc batterie au lithium-ion, alimentation secteur (100 V à 240 V) 50/60 Hz
	Consommation électrique (enregistrement)	2,5 W (écran LCD allumé)
	Température de fonctionnement	0 °C ~ 40 °C (32 °F~104 °F)
	Température de stockage	-20 °C ~ 60 °C (-4 °F ~ 140 °F)
	Support de stockage	carte mémoire (SD/SDHC) (non fournie)
	Dimensions externes (LxHxP)	Environ 49,5mm (1,95 po) x 56,6mm (2,23 po) x 119,7mm (4,71 po)
Poids	Environ 228g (0,50 lb, 8,04 oz)(bloc batterie au lithium-ion non compris)	
	Micro interne	Microphone stéréo multidirectionnel

※ La conception et les caractéristiques techniques de l'appareil sont susceptibles d'être modifiées sans préavis

# Comment contacter Samsung dans le monde

Si vous avez des suggestions ou des questions concernant les produits Samsung, veuillez contacter le Service Consommateurs Samsung.

Region	Country	Contact Centre 電	Web Site
North America	CANADA	1-800-SAMSUNG(726-7864)	www.samsung.com
	MEXICO	01-800-SAMSUNG(726-7864)	www.samsung.com
	U.S.A	1-800-SAMSUNG(726-7864)	www.samsung.com
	ARGENTINE	0800-333-3733	www.samsung.com
	BRAZIL	0800-124-421, 4004-0000	www.samsung.com
	CHILE	800-SAMSUNG(726-7864)	www.samsung.com
	COLOMBIA	01-800011212	www.samsung.com
	COSTA RICA	0-800-507-7267	www.samsung.com
	DOMINICA	1-800-751-2676	www.samsung.com
	ECUADOR	1-800-10-7267	www.samsung.com
Latin America	EL SALVADOR	800-6225	www.samsung.com
	GUATEMALA	1-800-299-0013	www.samsung.com
	HONDURAS	800-27919267	www.samsung.com
	JAMAICA	1-800-234-7267	www.samsung.com
	NICARAGUA	00-1800-5077267	www.samsung.com
	PANAMA	800-7267	www.samsung.com
	PERU	0-800-777-08	www.samsung.com
	PUERTO RICO	1-800-682-3180	www.samsung.com
	TRINIDAD & TOBAGO	1-800-SAMSUNG(726-7864)	www.samsung.com
	VENEZUELA	0-800-100-5303	www.samsung.com
Europe	ALBANIA	42 27 5755	www.samsung.com
	AUSTRIA	0810 - SAMSUNG (7267864, € 0.07/min)	www.samsung.com/be (Dutch)
	BELGIUM	02-201-24-18	www.samsung.com/be (French)
	BOSNIA	05 133 1999	www.samsung.com
	BULGARIA	07001 33 11	www.samsung.com
	CROATIA	062 SAMSUNG (062 726 7864)	www.samsung.com
	CZECH	800 - SAMSUNG(800-726786)	www.samsung.com
	DENMARK	70 70 19 70	www.samsung.com
	FINLAND	030 - 6227 515	www.samsung.com
	FRANCE	01 48 63 00 00	www.samsung.com
	GERMANY	01805 - SAMSUNG(726-7864 € 0.14/Min)	www.samsung.com
	GREECE	8011-SAMSUNG (80111 7267864) from land line, local charge / 210 6897691 from mobile	www.samsung.com
	HUNGARY	06-80-SAMSUNG(726-7864)	www.samsung.com
	ITALIA	800-SAMSUNG(726-7864)	www.samsung.com
	KOSOVO	+381 0113216899	www.samsung.com
	LUXEMBURG	261 03 710	www.samsung.com
	MACEDONIA	023 207 777	www.samsung.com
	MONTENEGRO	020 405 888	www.samsung.com
	NETHERLANDS	0900-SAMSUNG (0900-7267864) (€ 0.10/Min)	www.samsung.com
	NORWAY	815-56 480	www.samsung.com
POLAND	0 801 1SAMSUNG(172678), 022-607-93-33	www.samsung.com	
PORTUGAL	80820-SAMSUNG(726-7864)	www.samsung.com	
RUMANIA	08010 SAMSUNG (08010 726 7864) only from landline, local network Romtelecom - local tariff / 021 206 01 10 for landline and mobile, normal tariff	www.samsung.com	

Europe	SERBIA	0700 Samsung (0700 726 7864)	www.samsung.com
	SLOVAKIA	0800-SAMSUNG(726-7864)	www.samsung.com/sk
	SPAIN	902-1-SAMSUNG (902 172 678)	www.samsung.com
	SWEDEN	0771 726 7864 (SAMSUNG)	www.samsung.com
	Switzerland	0848 - SAMSUNG(7267864, CHF 0.08/min)	www.samsung.com/ch www.samsung.com/ch_fr (French)
	U.K	0330 SAMSUNG (7267864)	www.samsung.com
	EIRE	0818 717100	www.samsung.com
	LITHUANIA	8-800-77777	www.samsung.com
	LATVIA	8000-7267	www.samsung.com
	ESTONIA	800-7267	www.samsung.com
CIS	RUSSIA	8-800-555-55-55	www.samsung.com
	GEORGIA	8-800-555-555	
	ARMENIA	0-800-55-555	
	AZERBAIJAN	088-55-55-555	
	KAZAKHSTAN	8-10-800-500-55-500(GSM: 7799)	www.samsung.com
	UZBEKISTAN	8-10-800-500-55-500	www.samsung.com
	KYRGYZSTAN	00-800-500-55-500	www.samsung.com
	TADJIKISTAN	8-10-800-500-55-500	www.samsung.com
	UKRAINE	0-800-502-000	www.samsung.com/ua_ru
	BELARUS	810-800-500-55-500	
Asia Pacific	MO尔多VA	00-800-500-55-500	
	AUSTRALIA	1300 362 603	www.samsung.com
	NEW ZEALAND	0800 SAMSUNG (0800 726 786)	www.samsung.com
	CHINA	400-810-5858, 010-6475 1880	www.samsung.com
	HONG KONG	(852) 3698-4698	www.samsung.com/hk
	INDIA	3030 8282, 1800 3000 8282	www.samsung.com/hk_en/
	INDONESIA	0800-112-8888, 021-5699-7777	www.samsung.com
	JAPAN	0120-327-527	www.samsung.com
	MALAYSIA	1800-88-9999	www.samsung.com
	PHILIPPINES	1-800-10-SAMSUNG(726-7864), 1-800-3-SAMSUNG(726-7864)	www.samsung.com
Middle East	SINGAPORE	1800-SAMSUNG(726-7864)	www.samsung.com
	THAILAND	1800-29-3232, 02-689-3232	www.samsung.com
	TAIWAN	0800-329-999	www.samsung.com
	VIETNAM	1 800 588 889	www.samsung.com
	IRAN	021-8255	www.samservice.com
	OMAN	800-SAMSUNG(726-7864)	www.samsung.com
	KUWAIT	183-2255	www.samsung.com
	BAHRAIN	8000-4726	www.samsung.com
	Egypt	08000-726786	www.samsung.com
	JORDAN	800-22273	www.samsung.com
Africa	Morocco	080 100 2255	www.samsung.com
	Saudi Arabia	9200-21230	www.samsung.com
	Turkey	444 77 11	www.samsung.com
	U.A.E	800-SAMSUNG (726-7864)	www.samsung.com
	NIGERIA	0800 - SAMSUNG (726-7864)	www.samsung.com
SOUTH AFRICA	0860-SAMSUNG(726-7864)	www.samsung.com	



### **Mise au rebut de la batterie de ce produit**

(Applicable aux pays de l'Union européenne et aux autres pays européens dans lesquels des systèmes de collecte sélective sont mis en place)

Le symbole sur la batterie, le manuel ou l'emballage indique que la batterie de ce produit ne doit pas être éliminée en fin de vie avec les autres déchets ménagers. L'indication éventuelle des symboles chimiques Hg, Cd ou Pb signifie que la batterie contient des quantités de mercure, de cadmium ou de plomb supérieures aux niveaux de référence stipulés dans la directive CE 2006/66. Si la batterie n'est pas correctement éliminée ces substances peuvent porter préjudice à la santé humaine ou à l'environnement.

Afin de protéger les ressources naturelles et d'encourager la réutilisation du matériel, veuillez à séparer les batteries des autres types de déchets et à les recycler via votre système local de collecte gratuite des batteries.



### **Mise au rebut de ce produit (déchets d'équipements électriques et électroniques)**

(Applicable dans les pays de l'Union Européen et aux autres pays européens pratiquant le tri sélectif)

Ce symbole sur le produit ou sa documentation indique qu'il ne doit pas être jeté en fin de vie avec les autres déchets ménagers. La mise au rebut incontrôlée des déchets présentant des risques environnementaux et de santé publique, veuillez séparer le produit des autres types de déchets et le recycler de façon responsable. Vous favoriserez ainsi le recyclage de la matière qui les compose dans le cadre d'un développement durable. Les particuliers sont invités à contacter le distributeur leur ayant vendu le produit ou à se renseigner auprès des autorités locales pour connaître les procédures et les points de collecte de ces produits en vue de leur recyclage. Les entreprises sont invitées à contacter leurs fournisseurs et à consulter les conditions de leur contrat de vente. Ce produit ne doit pas être jeté avec les autres déchets commerciaux.



### **Conforme à la directive RoHS**

Notre produit est conforme à la directive RoHS relative à la "La limitation de l'utilisation de certaines substances dangereuses dans les composants électriques et électroniques". Nous n'utilisons pas les six matières dangereuses suivantes dans la fabrication de nos appareils : cadmium (Cd), plomb (Pb), mercure (Hg), chrome hexavalent (Cr+6), polybromodiphényles (PBB) et polybromodiphényléthers (PBDE).