

FRANÇAIS

## Caméscope

8mm

VP-M50/M51/M51B/M52/M53/M54

**8** VP-M50/M51/M51B/M52/M53

**Hi 8** VP-M54

### Mode d'emploi

Avant d'utiliser l'appareil, lisez attentivement ce mode d'emploi et conservez-le à proximité pour vous y référer ultérieurement.



Ce produit est conforme aux directives européennes 89/336 CEE, 73/23 CEE, 93/68 CEE.

NEDERLANDS

## Camcorder

8mm

VP-M50/M51/M51B/M52/M53/M54

**8** VP-M50/M51/M51B/M52/M53

**Hi 8** VP-M54

### Gebruiksaanwijzing

Lees voordat u uw camcorder in gebruik neemt deze gebruiksaanwijzing grondig door en bewaar hem goed.

**SAMSUNG**  
ELECTRONICS



Dit product voldoet aan de eisen 89/336 CEE, 73/23 CEE, 93/68 CEE.

AD68-00186L

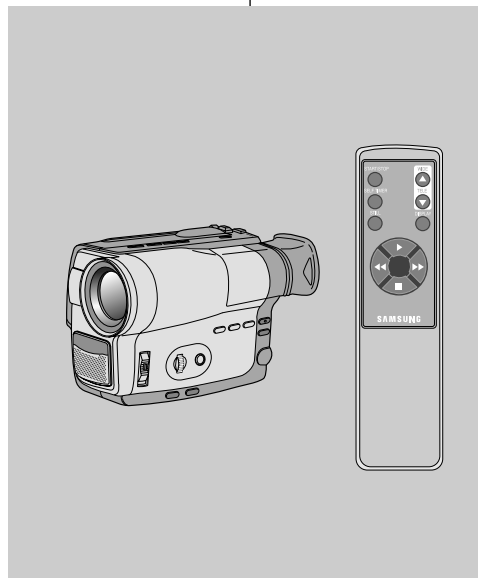

## Sommaire

**Remarques et consignes de sécurité****Familiarisez-vous avec le caméscope**

Fonctionnalités .....	8
Descriptions	
■ Vue avant/Vue latérale/Vue arrière .....	9, 10, 11
■ Affichage .....	12
Accessoires fournis avec votre caméscope .....	14
Télécommande .....	15
■ Enregistrement automatique avec la télécommande .....	15

**Réglage du Caméscope**

Mise en place de la poignée de soutien et de la bandoulière .....	16
Installation de la pile au lithium .....	17
Connexion d'une alimentation .....	18
■ Utilisation de l'adaptateur secteur et du câble DC .....	18
■ Utilisation du bloc batterie .....	19
Utilisation du bloc batterie .....	20
■ Tableau des durées d'enregistrement .....	20
■ Affichage du niveau de la batterie .....	21
Insertion et éjection d'une cassette .....	22

**Effectuez un enregistrement simple**

Votre premier enregistrement .....	23
Astuces pour la stabilité de l'image .....	25
■ Utilisation du viseur électronique .....	25
Réglage du viseur .....	25
Lecture d'une cassette dans le viseur .....	26
■ Arrêt sur image .....	27
■ Recherche d'une image .....	27

**Perfectionnez vos enregistrements**

Utilisation du zoom avant et arrière .....	28
Utilisation du zoom numérique .....	29

## Inhoudsopgave

**Belangrijke opmerkingen en veiligheidsinformatie****Kennismaken met uw camcorder**

Mogelijkheden .....	8
Beschrijvingen	
■ Voorkant/Zijkant/Achterkant .....	9, 10, 11
■ OSD (On Screen Display) indicaties weergeven .....	12
De accessoires van uw camcorder .....	14
Afstandsbediening .....	15
■ Timer-opname met uw afstandsbediening .....	15

**Camcorder voorbereiden**

Riem handgreep en schouderband verstellen .....	16
De lithiumbatterij plaatsen .....	17
Camcorder op een stroombron aansluiten .....	18
■ De netvoeding en de DC gelijkstroomkabel gebruiken .....	18
■ De batterij gebruiken .....	19
Gebruik van de batterij .....	20
■ De maximale opnameduur met een enkele batterijlading .....	20
■ Indicatie batterijlading .....	21
Videocassette plaatsen en verwijderen .....	22

**Eenvoudige opnamen maken**

Uw eerste opname .....	23
Tips voor goede opnamen .....	25
■ Gebruik van de zoeker .....	25
De zoeker instellen .....	25
Opnamen afspelen via de zoeker .....	26
■ Stilstaand beeld .....	27
■ Passage opzoeken .....	27

**Geavanceerde opnamefuncties**

Gebruik van de zoomfunctie .....	28
Gebruik van de digitale zoomfunctie .....	29

## Sommaire (suite)

Utilisation du stabilisateur d'images (VP-M53/M54).....	31
Mise au point manuelle/automatique (MF/AF) .....	32
Fonctions XDR/BLC .....	33
Sélection d'un mode d'exposition automatique.....	34
Effets spéciaux numériques en mode Caméscope.....	36
Réglage et enregistrement de la date et de l'heure.....	38
Sélection et enregistrement d'un titre.....	40
Fondu en ouverture ou en fermeture.....	42
PIP.....	43
Mode photo (Snap Shot).....	44
Équilibrage du blanc.....	45
Réglage de la télécommande.....	46
Mode DEMO.....	47
Sources de lumière.....	48

**Visionnez une cassette**

Lecture à l'écran de votre téléviseur.....	49
Fonctions du mode Magnétoscope .....	51
Réglage de la télécommande.....	52
DSE en mode Magnétoscope.....	52

**Conseils d'utilisation**

Nettoyage et entretien du caméscope.....	52
■ Nettoyage du viseur .....	52
■ Nettoyage des têtes vidéo .....	53
■ Rangement du caméscope.....	53

**Utilisation du caméscope à l'étranger.....** 54**Dépannage**

Diagnostic à l'écran.....	55
Formation de condensation .....	58

**Spécifications techniques.....** 59**Index.....** 60**Pour la France uniquement.....** 62

## Inhoudsopgave (vervolg)

DIS (digitale beeldstabilisatie; alleen VP-M53/M54) .....	31
MF/AF (automatische scherpstelling) .....	32
XDR (contrastcompensatie) / BLC (tegenlichtcompensatie).....	33
PROGRAM AE (belichtingsprogramma's) .....	34
DSE (Digitaal Speciaal Effect) in CAMERA stand .....	36
Datum/tijd instellen en weergeven.....	38
Een titel kiezen en vastleggen.....	40
In- en uitfaden .....	42
PIP (Picture-In-Picture) .....	43
Momentopname (Snap Shot).....	44
Witbalans.....	45
De afstandsbediening aan- en uitzetten.....	46
Demonstratie .....	47
Belichtingstechniek.....	48

**Opgaven afspelen**

Opgaven weergeven op een TV.....	49
De functies van de PLAYER stand.....	51
De afstandsbediening aan- en uitzetten.....	52
DSE in de PLAYER stand.....	52

**Onderhoud**

Onderhoud van de camcorder.....	52
■ De zoekers reinigen .....	52
■ De videokoppen schoonmaken .....	53
■ De camcorder opbergen .....	53

**Met de camcorder naar het buitenland****Problemen oplossen**

Problemen oplossen.....	55
Condensvorming .....	58

**Technische gegevens.....** 59**Index.....** 60

## Remarques et consignes de sécurité

## Protection du bloc batterie

- ⌘ Ne laissez aucun objet en métal entrer en contact avec les terminaux ; vous risqueriez de provoquer un court-circuit et d'endommager le bloc batterie.

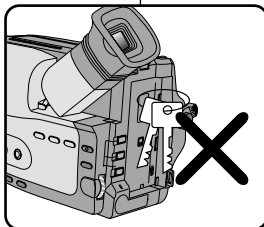

## Nettoyez les terminaux

- ⌘ Le caméscope, l'adaptateur secteur et le bloc batterie ne fonctionnent pas correctement si les terminaux sont sales. Vérifiez-les avant de les utiliser et nettoyez-les en les essuyant avec un chiffon sec, si nécessaire.

## Objectif

- ⌘ Veillez à ne pas diriger l'objectif vers le soleil. La lumière solaire directe peut endommager le dispositif électronique à transfert de charge (CDD).

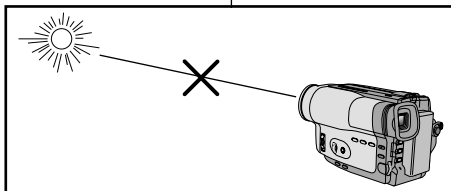

## Belangrijke opmerkingen en veiligheidsinformatie

## De batterij

- ⌘ Er mogen geen metalen voorwerpen met de aansluitpunten in aanraking komen, omdat dit kan leiden tot kortsluiting en beschadiging van de batterij.

## Houd de aansluitpunten schoon

- ⌘ De camera, adapter en batterij zullen niet goed werken als de aansluitpunten vuil zijn. Controleer deze vóór gebruik, en maak ze zo nodig schoon met een droge doek of tissue.

## Het objectief

- ⌘ Richt de camera tijdens het opnemen nooit op de zon. Direct zonlicht kan de CCD beeldsensoren beschadigen.

**Viseur électronique**

- 1) N'orientez pas le viseur vers le soleil. La lumière solaire directe peut endommager l'intérieur du viseur. Soyez vigilant lorsque vous placez le caméscope au soleil ou près d'une fenêtre.
- 2) Ne saisissez pas votre caméscope par le viseur.
- 3) Évitez les rotations intempestives du viseur qui risquent de l'endommager.

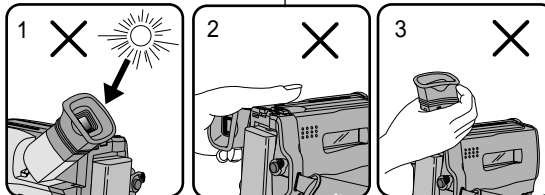
**Formation de condensation**

- 1) Un accroissement soudain de température peut entraîner la formation de buée à l'intérieur de l'appareil.

**Ce peut être le cas, lorsque vous passez:**

- d'un extérieur froid à un intérieur chaud (en hiver, par exemple),
  - d'un intérieur frais à un extérieur chaud (en été, par exemple).
- 2) Si la fonction de protection "DEW" se déclenche, laissez l'appareil dans un endroit sec et à température ambiante, le compartiment à cassette ouvert et sans le bloc batterie.
  - 3) Si la fonction de protection "DEW" se déclenche intempestivement et que vous souhaitez néanmoins filmer, retirez le bloc batterie et la pile au lithium, puis réinstallez-les. Assurez-vous que la condensation a complètement disparu. (voir page 58)

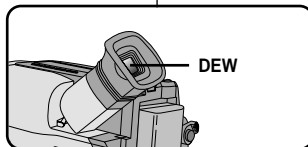
**De elektronische zoeker**

- 1) Let op dat u de zoeker van de camcorder niet op de zon richt. Direct zonlicht kan de zoeker beschadigen. Leg de camcorder niet in de zon, bijvoorbeeld op een vensterbank.
- 2) Houd de camcorder niet vast bij de zoeker.
- 3) Als u krachtig aan de zoeker draait, kan deze beschadigd raken.

**Condensvorming**

- 1) Wanneer de omgevingstemperatuur plotseling stijgt, kan dit ertoe leiden dat binnen in de camcorder condens wordt gevormd.

**Bijvoorbeeld:**

- Wanneer de camcorder in de winter van de koude buitenlucht naar de warme kamer wordt verplaatst.
  - Wanneer de camcorder in de zomer vanuit een koude kamer naar de warme buitenlucht wordt verplaatst.
- 2) Als de "DEW" vochtbeveiliging aan gaat, moet u de camcorder minstens twee uur in een droge, warme omgeving leggen met het cassettecompartiment open en zonder de batterij.
  - 3) Als de "DEW" vochtbeveiliging onverwachts aan gaat en u wilt toch filmen, verwijder dan de batterij en de lithiumbatterij en zet ze er daarna weer in. Controleer of de "DEW" melding verdwenen is. (zie pagina 58)

## Remarques et consignes de sécurité

**Bloc batterie**

- ⌘ Assurez-vous que le bloc batterie est chargé avant de filmer sans connexion au secteur.
- ⌘ Pour conserver la charge de la batterie, maintenez votre caméscope éteint lorsque vous ne l'utilisez pas.
- ⌘ En mode caméscope, si vous laissez votre appareil en mode veille pendant plus de 5-7 minutes sans vous en servir, il s'éteint automatiquement pour éviter un déchargement intempestif de la batterie.
- ⌘ Assurez-vous que le bloc batterie est fermement maintenu en place. Ne le faites pas tomber car vous risqueriez de l'endommager.
- ⌘ Lorsque la batterie ou la pile ne fonctionne plus, contactez votre revendeur le plus proche. Les batteries doivent être traitées en tant que déchets chimiques.

**Pile au lithium**

**Avertissement :** Maintenez la PILE AU LITHIUM hors de portée des enfants. Si la pile venait à être avalée, consultez immédiatement un médecin.

- ⌘ La pile au lithium sert à mémoriser la date et l'heure, les titres et les réglages prédéfinis, en l'absence du bloc batterie ou de l'adaptateur secteur.
- ⌘ La longévité de la pile au lithium est de huit à dix mois à partir de sa mise en place et dans des conditions normales d'utilisation.
- ⌘ Lorsque la pile au lithium s'affaiblit ou ne fonctionne plus, l'indicateur de date et heure clignote pendant cinq secondes environ si vous placez le commutateur sur CAMERA. Dans ce cas, remplacez-la par une pile de type CR2025. (voir page 17)

**AVERTISSEMENT :**

LA PILE AU LITHIUM DOIT ÊTRE RECYCLÉE OU DÉPOSÉE DANS UN CENTRE DE TRAITEMENT APPROPRIÉ.



\* Lorsque la pile s'affaiblit ou est déchargée, contactez votre revendeur le plus proche. Les piles doivent être traitées en tant que déchets chimiques.

## Belangrijke opmerkingen en veiligheidsinformatie

**De batterij**

- ⌘ Zorg ervoor dat de batterij is opgeladen voordat u eropuit gaat om opnamen te maken.
- ⌘ Om de batterij te sparen, moet u de camcorder uitzetten wanneer u hem niet gebruikt.
- ⌘ Als uw camcorder in de CAMERA-opnamestand langer dan 5-7 minuten op STANDBY staat zonder te worden gebruikt, schakelt hij zichzelf uit om de batterij te sparen.
- ⌘ Zorg dat de batterij goed op zijn plaats zit.
- ⌘ Als de batterij valt, kan hij beschadigd raken.
- ⌘ Als de batterij versleten is, moet u een nieuwe kopen en de oude inleveren bij een innamepunt voor batterijen.

**De lithiumbatterij**

**Waarschuwing:** Houd LITHIUMBATTERIJEN buiten het bereik van kinderen. Als de batterij wordt doorgeslikt, moet u onmiddellijk een arts raadplegen.

- ⌘ De lithiumbatterij zorgt voor het opslaan van datum en tijd, de titel en de voorgeprogrammeerde instellingen, zelfs als er geen batterij op de camcorder zit of wanneer deze niet is aangesloten op het lichtnet.
- ⌘ De lithiumbatterij van de camcorder gaat bij normaal gebruik ongeveer 8-10 maanden mee, gerekend vanaf het moment dat de batterij geplaatst is.
- ⌘ Als de lithiumbatterij bijna leeg is, knippert de indicator voor de datum/tijd ongeveer 5 seconden wanneer u de POWER schakelaar in de stand CAMERA zet. In dat geval moet u de lithiumbatterij vervangen door een nieuwe batterij, type CR2025. (zie pagina 17)

**WAARSCHUWING:**

LEVER OUDE LITHIUM-BATTERIJEN IN BIJ EEN INNAMEPUNT VOOR BATTERIJEN .



\* Wanneer de lithiumbatterij zwak of uitgeput is, moet u een nieuwe kopen. Oude batterijen moeten worden ingeleverd bij een innamepunt voor batterijen.

## Remarques et consignes de sécurité

**Poignée de soutien**

- ⌘ Pour une meilleure qualité de prise de vue, il est important de bien ajuster la poignée de soutien. (voir page 16)
- ⌘ Ne forcez pas pour insérer votre main dans la poignée car vous risqueriez de l'endommager.

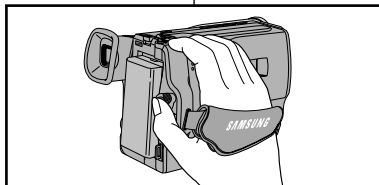
**Nettoyage des têtes vidéo**

- ⌘ Pour garantir un enregistrement normal et obtenir des images claires, nettoyez régulièrement les têtes vidéo. L'apparition de parasites sur l'image ou l'affichage d'un écran vide peut signifier que les têtes vidéo sont sales. Dans ce cas, nettoyez-les avec une cassette de type sec prévue à cet effet.
- ⌘ N'utilisez pas de cassette de type humide, car vous risqueriez d'endommager les têtes vidéo. (voir page 53)

**Désactivation automatique en mode veille**

- ⌘ Afin de protéger la bande et les têtes vidéo, votre caméscope s'éteint automatiquement s'il est laissé en mode veille pendant plus de 5~7 minutes.

## Belangrijke opmerkingen en veiligheidsinformatie

**De handgreep**

- ⌘ Stel de handgreep goed af voor u er gebruik van maakt. Een goede afstelling helpt u de juiste houding aan te nemen voor de beste opnamen. (zie pagina 16)
- ⌘ Wanneer de handgreep te strak is afgesteld, past uw hand er niet goed in. Als u dat toch probeert, kunt u de handgreep beschadigen.

**Schoonmaken videokoppen**

- ⌘ Voor optimale opname- en weergavekwaliteit moeten de videokoppen regelmatig worden schoongemaakt. Als het beeld tijdens weergave storingen in de vorm van blokjes vertoont of blauw blijft, kunnen de videokoppen vuil zijn. Als dit gebeurt, maakt u de videokoppen schoon met een schoonmaakcassette (droog systeem).
- ⌘ Gebruik geen schoonmaakcassette die met een nat systeem werkt. Daardoor kunnen de videokoppen beschadigd raken. (zie pagina 53)

**5 minuten timerfunctie in de STANDBY stand**

- ⌘ Om slijtage van de videokoppen te voorkomen, zal uw camcorder zichzelf automatisch uitschakelen als hij langer dan 5~7 minuten in de STANDBY stand staat zonder gebruikt te worden.

## Familiarisez-vous avec le caméscope

**Fonctionnalités**

Votre caméscope dispose de nombreuses fonctionnalités d'enregistrement et de lecture.

**Mode photo (VP-M53/M54)**

Ce mode permet de filmer un objet immobile pendant un temps limité en mode Caméscope. (voir page 44)

**PIP (VP-M53/M54)**

Cette fonction indique le centre de l'image lors de l'utilisation du zoom en mode Caméscope. (voir page 43)

**Fonction XDR/BLC**

- BLC (Backlight compensation) (VP-M50/M51/M51B/M52/M53).  
Lorsque vous prenez un sujet devant une source lumineuse ou devant un fond clair, utilisez la fonction XDR/BLC. (voir page 33)
- XDR (Extended Dynamic Range).

**DSE (Effets numériques spéciaux)**

Cette fonction donne un côté spectaculaire à vos films, grâce aux différents procédés originaux utilisés. (voir page 36)

**Programme AE**

Cette fonction permet d'adapter la vitesse d'obturateur et le diaphragme au type de scène à filmer. (voir page 34)

**DIS (VP-M53/M54)**

Cette fonction compense le léger tremblement qui peut survenir en filmant, surtout lors de l'utilisation du zoom. (voir page 31)

**Zoom longue portée 22x**

Le zoom est une technique d'enregistrement qui vous permet de changer la taille du sujet filmé. Pour des enregistrements plus professionnels, utilisez la fonction zoom. (voir page 28)

**Zoom numérique**

Une portée de zoom supérieure à 22x est obtenue numériquement. (voir page 29)

**Macro**

Cette fonction permet de filmer le sujet de très près. Pour ce faire, vous devez régler le zoom sur la position grand angle. (voir page 28)

## Kennismaken met uw camcorder

**Mogelijkheden**

Uw camcorder biedt een scala van opname- en afspeelmogelijkheden.

**Snap Shot (alleen VP-M53/M54)**

Met de SNAP SHOT functie kunt u een stilstaand voorwerp gedurende korte tijd filmen in de CAMERA stand. (zie pagina 44)

**PIP (alleen VP-M53/M54)**

De PIP functie geeft aan waar zich het midden van de afbeelding bevindt terwijl u de DIGITALE ZOOM functie gebruikt in de CAMERA stand. (zie pagina 43)

**XDR/BLC**

- BLC tegenlichtcompensatie voor VP-M50/M51/M51B/M52/M53.  
Wanneer u een onderwerp met tegenlicht of een onderwerp met een lichte achtergrond filmt, gebruikt u de XDR/BLC functie. (zie pagina 33)
- XDR (Extended Dynamic Range) contrastcompensatie.

**DSE (Digitale Speciale Effecten)**

Met de DSE functie kunt u uw films een creatieve uitstraling geven door verschillende speciale effecten toe te voegen. (zie pagina 36)

**AE PROGRAM (automatische belichtingsprogramma's)**

Met de AE belichtingsprogramma's kunt u de sluitertijd en de lensopening (diafragma) aanpassen aan de op te nemen scène. (zie pagina 34)

**DIS (Digital Image Stabilizer - alleen VP-M53/M54)**

De DIS functie compenseert kleine trillingen, die bijvoorbeeld veroorzaakt kunnen worden door uw hand of door de camcorder zelf. (zie pagina 31)

**22x High ratio zoomlens**

Zoomen is een opnametechniek waarmee u uw onderwerp kunt vergroten. Om professionele opnamen te krijgen, gebruikt u de zoomfunctie zo weinig mogelijk. (zie pagina 28)

**Digitale zoom**

Een vergroting van meer dan 22x komt op een digitale manier tot stand. (zie pagina 29)

**Macro**

De macrofunctie geeft u de mogelijkheid om het voorwerp van dichtbij te filmen. U moet voor een macro-opname geheel uitzoomen (W - Wide, zie pagina 28).



## Vue avant

## Voorkant

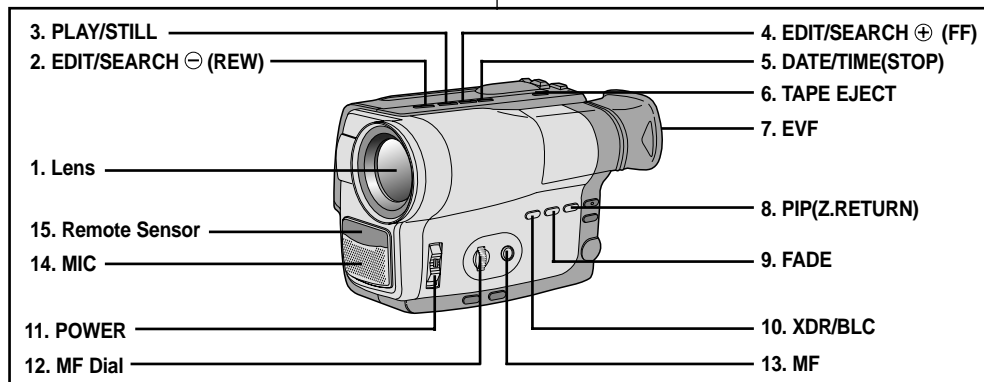

- Lentille**
- EDIT/SEARCH ⊖ (REW)**  
EDIT/SEARCH ⊖ fonctionne en mode veille. (voir page 24)  
REW fonctionne en mode Magnéscope. (voir page 51)
- PLAY/STILL**  
PLAY/STILL fonctionne en mode Magnéscope. (voir page 50)
- EDIT/SEARCH ⊕ (FF)**  
EDIT/SEARCH ⊕ fonctionne en mode veille. (voir page 24)  
FF fonctionne en mode Magnéscope. (voir page 51)
- DATE/TIME (STOP)**  
DATE/TIME fonctionne en mode Caméscope. (voir page 38)  
STOP fonctionne en mode Magnéscope. (voir page 50)
- TAPE EJECT**  
Permet d'éjecter la cassette. (voir page 22)
- Viseur électronique (voir page 52)**

- PIP (Z.RETURN)**  
Fonctionne en mode Caméscope. (VP-M53/M54, voir page 43)
- FADE**  
Fonctionne en mode Caméscope. (voir page 42)
- XDR/BLC**  
XDR/BLC fonctionne en mode Caméscope. (BLC pour VP-M50/M51/ M51B/ M52/M53, voir page 33)
- Commutateur principal : trois positions : (voir page 18)**  
- CAMERA: permet de filmer.  
- OFF: l'appareil est éteint.  
- PLAYER: mode Magnéscope, permet la lecture.
- Bouton MF (voir page 32)**  
Fonctionne en mode Caméscope.
- MF (voir page 32)**  
Fonctionne en mode Caméscope.
- Micro**  
Fonctionne en mode Caméscope.
- Capteur de la télécommande (voir page 15)**

- Lens**
- EDIT/SEARCH ⊖ (REW)**  
EDIT/SEARCH ⊖ werkt alleen in de STANDBY stand. (zie pagina 24)  
REW werkt alleen in de PLAYER stand. (zie pagina 51)
- PLAY/STILL**  
PLAY/STILL werkt alleen in de PLAYER stand. (zie pagina 50)
- EDIT/SEARCH ⊕ (FF)**  
EDIT/SEARCH ⊕ werkt alleen in de STANDBY stand. (zie pagina 24)  
FF werkt alleen in de PLAYER stand. (zie pagina 51)
- DATE/TIME(STOP)**  
DATE/TIME werkt alleen in de CAMERA stand. (zie pagina 38)  
STOP werkt alleen in de PLAYER stand. (zie pagina 50)
- TAPE EJECT**  
Gebruik deze toets als u de cassette uit de camcorder wilt halen. (zie pagina 22)
- EVF (elektronische zoeker, zie pagina 52).**

- PIP(Z.RETURN)**  
PIP werkt alleen in de CAMERA stand (alleen VP-M53/M54, zie pagina 43).
- FADE**  
FADE werkt alleen in de CAMERA stand. (zie pagina 42)
- XDR/BLC**  
XDR/BLC werkt alleen in de CAMERA stand. (BLC alleen bij VP-M50/M51/ M51B/ M52/M53, zie pagina 33)
- POWER schakelaar (zie pagina 18)**  
- CAMERA: Voor het maken van opnamen.  
- OFF: Voor het uitschakelen van de camcorder.  
- PLAYER: Voor het gebruiken van de weergavefunctie.
- MF draaiknop voor handmatig scherpstellen (zie pagina 32)**  
De MF functie werkt alleen in de CAMERA stand.
- MF (zie pagina 32)**  
MF werkt alleen in de CAMERA stand.
- MIC** werkt alleen in de CAMERA stand.
- Sensor afstandsbediening (zie pagina 15)**

## Vue latérale

## Zijkant

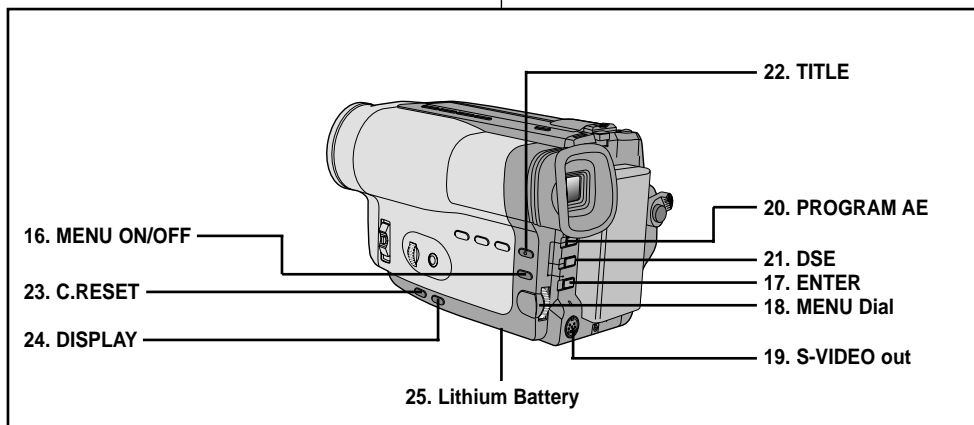

**16. MENU ON/OFF (voir page 30)**  
Fonctionne en mode Caméscope et Magnéscope.

**17. ENTER (voir page 30)**  
Fonctionne en mode MENU.

**18. Bouton MENU**  
Ce bouton fonctionne en mode MENU. (voir page 30)

**19. S-VIDEO out (VP-M54, voir page 50)**

**20. PROGRAM AE (voir page 34)**  
Fonctionne en mode Caméscope.

**21. DSE (voir page 36)**  
Fonctionne en mode Caméscope et Magnéscope.

**22. TITLE (voir page 40)**  
Fonctionne en mode Caméscope.

**23. C. RESET**  
Permet de remettre à zéro le compteur de la cassette.

**24. DISPLAY**  
Permet de d'activer ou de désactiver l'affichage.

**25. Pile au lithium (voir page 17)**

**16. MENU ON/OFF (zie pagina 30)**  
MENU ON/OFF werkt in de CAMERA- en de PLAYER stand.

**17. ENTER (zie pagina 30)**  
ENTER werkt alleen in de MENU stand.

**18. MENU dial**  
De MENU-keuzeknop werkt alleen in de MENU stand. (zie pagina 30)

**19. S-VIDEO out (alleen VP-M54, zie pagina 50)**

**20. PROGRAM AE (zie pagina 34)**  
PROGRAM AE (automatische belichting) werkt alleen in de CAMERA stand.

**21. DSE (Digitale Speciale Effecten, zie pagina 36)**  
DSE werkt in de CAMERA en de PLAYER stand.

**22. TITLE (zie pagina 40)**  
TITLE werkt alleen in de CAMERA stand.

**23. C. RESET (Counter Reset)**  
Voor het terugzetten van de bandteller op 0.

**24. DISPLAY**  
Voor het in- of uitschakelen van de OSD indicaties.

**25. Lithiumbatterij (zie pagina 17)**

## Vue arrière

## Achterkant

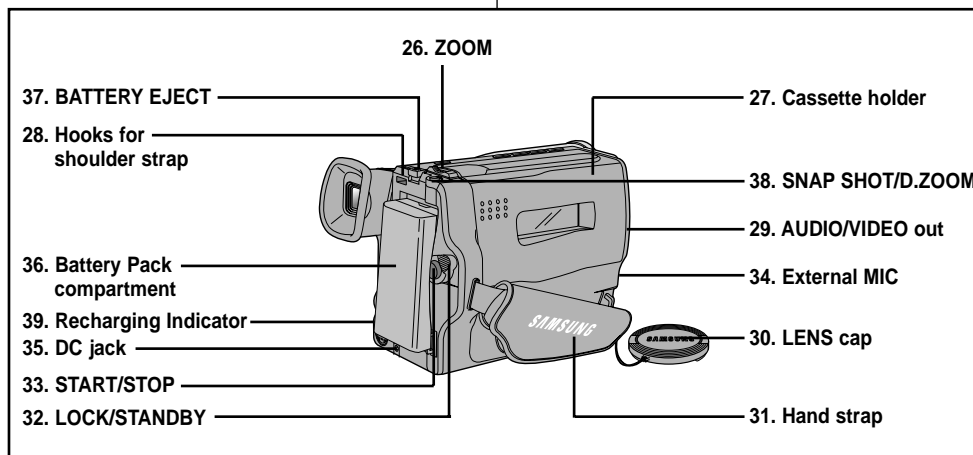





- |   |  |  |  |
|---|--|--|--|
| 26. ZOOM (voir page 28)   | 34. Micro externe (voir page 59)   | 26. ZOOM (zie pagina 28)   | 34. Externe microfoon (zie pagina 59)  |
| 27. Compartiment de la cassette                                     | 35. Cable DC (voir page 18)  | 27. Casette compartiment   | 35. Aansluiting DC gelijkstroomkabel (zie pagina 18)   |
| 28. Crochets pour bandoulière (voir page 17)                        | 36. Logement bloc batterie (voir page 19)  | 28. Oogjes voor riem handgreep (zie pagina 17)   | 36. Batterijcompartiment (zie pagina 19)   |
| 29. Sortie AUDIO/VIDEO (voir page 49)                               | 37. BATTERY EJECT  | 29. AUDIO/VIDEO uit (zie pagina 49)  | 37. BATTERY EJECT<br>Knop voor uitvoeren batterij  |
| 30. Capuchon Lentille   | 38. SNAP SHOT/D.ZOOM<br>SNAP SHOT fonctionne en mode Caméscope.<br>(VP-M53/M54, voir page 44)<br>D.ZOOM fonctionne en mode Caméscope.<br>(VP-M50/M51/M51B/M52, voir page 30) | 30. Lensdop  | 38. SNAP SHOT/D.ZOOM<br>SNAP SHOT werkt alleen in de CAMERA stand.<br>(alleen VP-M53/M54, zie pagina 44)<br>D.ZOOM werkt alleen in de CAMERA stand.<br>(alleen VP-M50/M51/M51B/M52, zie pagina 30) |
| 31. Poignée de soutien (voir page 16)                               | 39. Voyant de recharge (voir page 19)  | 31. Handgreep (zie pagina 16)  | 39. Indicatie batterijlading (zie pagina 19)   |
| 32. LOCK/STANDBY (voir page 18)<br>- LOCK: off<br>- STANDBY: CAMERA |  | 32. LOCK/STANDBY (zie pagina 18)<br>- LOCK: uit<br>- STANDBY: Klaar voor opnamen in de CAMERA stand. |  |
| 33. START/STOP (voir page 23)<br>Fonctionne en mode Caméscope.      |  | 33. START/STOP (zie pagina 23)<br>START/STOP werkt alleen in de CAMERA stand.                        |  |

## Familiarisez-vous avec le caméscope

## Affichage

- ☞ L'activation/désactivation de l'affichage dans le viseur se fait par la touche display.
- ☞ Les fonctions titre et date/heure sont indépendantes de la fonction OSD ON/OFF.
- ☞ L'affichage a lieu dans le viseur.

- a. Position du zoom (voir page 29)**  
Indique la position du zoom.
- b. Stabilisateur d'images (VP-M53/M54) (voir page 31)**  
Indique que la fonction DIS est activée.
- c. Niveau de la batterie (voir page 21)**  
Indique le niveau du bloc batterie.  
(  )
- d. Mise au point manuelle (voir page 32)**  
Indique la mise au point manuelle.  
Aucune indication n'est affichée lorsque la mise au point est automatique.
- e. XDR/BLC (voir page 33)**  
(BLC pour VP-M50/M51/M51B/M52/M53)  
Indique que la fonction de compensation du contre-jour est activée.
- f. Exposition automatique (voir page 34)**  
Indique que le mode d'exposition automatique est activé.  
( , , , , HSS )
- g. Minuterie d'attente d'enregistrement automatique (voir page 15)**  
Indique 10 secondes d'attente.
- h. Minuterie d'enregistrement automatique (voir page 15)**  
30 secondes ou END (FIN).
- i. Date (voir page 38)**  
Indique la date à laquelle vous filmez.

## OSD in CAMERA mode

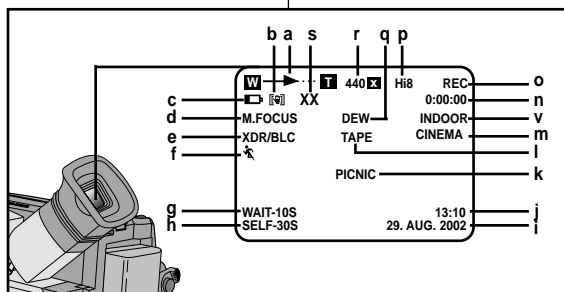



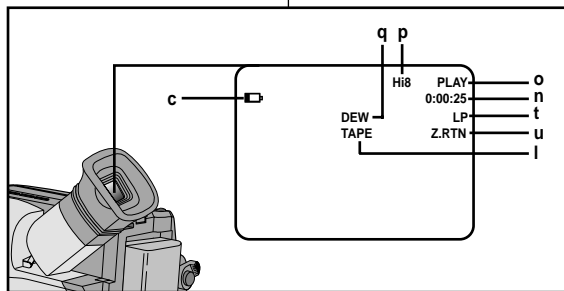

## OSD in PLAYER mode



## Kennismaken met uw camcorder

## OSD (On Screen Display) indicaties weergeven

- ☞ U kunt de OSD indicaties in de zoeker aan- en uitzetten met de DISPLAY-knop.
- ☞ De titel- en datum/tijd functies blijven functioneren wanneer de OSD functie uitgeschakeld wordt.
- ☞ De OSD indicaties verschijnen in de zoeker.

- a. Zoompositie (zie pagina 29)**  
Geeft de zoompositie aan.
- b. DIS (alleen VP-M53/M54) (zie pagina 31)**  
Geeft aan dat de DIS functie is ingeschakeld.
- c. Indicatie batterijlading (zie pagina 21)**  
Geeft aan hoeveel energie de batterij nog kan leveren.  
(  )
- d. Handmatig scherpstellen. (zie pagina 32)**  
Geeft aan dat de handmatige scherpstel-functie is ingesteld.  
De autofocusfunctie wordt niet weergegeven.
- e. XDR/BLC (zie pagina 33)**  
(BLC voor de VP-M50/M51/M51B/M52/ M53)  
Geeft aan dat de XDR functie is ingeschakeld.
- f. AE-programma (zie pagina 34)**  
Geeft aan dat de automatische belichting is ingeschakeld. ( , , , , HSS )
- g. Zelfontspanner: wachtfunctie (zie pagina 15)**  
Geeft aan dat u 10 seconden heeft voordat de opname start.
- h. Timer-opname (zie pagina 15)**  
(30 seconden of END).
- i. Datum (zie pagina 38)**  
Geeft aan op welke datum u opneemt.

## Familiarisez-vous avec le caméscope

## Affichage

- j. Heure (voir page 38)**  
Indique l'heure à laquelle vous filmez.
- k. Titre (voir page 40)**  
Indique le titre prédéfini choisi pour l'enregistrement. Il apparaît en surimpression sur la scène filmée.
- l. Auto-diagnostic (voir page 55)**  
(TAPE, TAPE END) Contrôle le fonctionnement du caméscope.
- m. Effets Numériques Spéciaux (voir page 36)**  
Indique que ce mode est activé.  
Les différents modes sont les suivants: MAKE-UP, EMBOSS, WIDE (16:9), CINEMA, NEG., MIRROR, MOSAIC, B/W, SEPIA, GHOST, STROBE et LSS.
- n. Compteur de bande**  
Indique la quantité de bande utilisée.  
Réinitialisez le compteur à l'aide de la touche COUNTER RESET avant de commencer à filmer.
- o. Mode de fonctionnement**  
Indique quel mode de fonctionnement est activé. Les différents modes sont les suivants: STBY, REC, STOP, PLAY, FF et REW.
- p. Hi8 (VP-M54) (voir page 50)**  
Indique que vous utilisez une cassette Hi 8 en mode d'enregistrement ou de lecture.
- q. DEW (voir page 58)**  
Contrôle de la condensation due à l'humidité.
- r. Zoom numérique (voir page 29)**  
Indique que le zoom numérique est activé.
- s. Mode Photo (voir page 44)**  
Indique le temps restant sur la bande pour une prise de vue en mode photo.
- t. Vitesse de lecture (voir page 50)**  
Indique la vitesse de lecture en mode Magnétoscope.  
SP ne s'affiche pas.
- u. Remise à zéro (voir page 51)**  
Indique que la remise à zéro est activée.
- v. Mode de sélection de l'équilibrage des blancs (voir page 45)**  
Indique que ce mode est activé.  
Les différents modes disponibles sont les suivants: AUTO, INDOOR et OUTDOOR.

## Kennismaken met uw camcorder

## OSD (On Screen Display) indicaties weergeven

- j. Tijd (zie pagina 38)**  
Geeft aan op welk tijdstip u opneemt.
- k. Titel (zie pagina 40)**  
Geeft de titel aan die u hebt ingesteld en die wordt opgenomen. Deze komt over het plaatje heen.
- l. Zelftest (zie pagina 55)**  
Geeft de zelftest weer (TAPE, TAPE END).
- m. DSE (Digital Special Effect: bijzondere digitale effecten) (zie pagina 36)**  
Geeft aan dat de DSE stand is ingeschakeld.  
U heeft de keuze uit MAKE-UP, EMBOSS, WIDE(16:9), CINEMA, NEG., MIRROR, MOSAIC, B/W, SEPIA, GHOST, STROBE en LSS.
- n. Bandteller**  
Geeft aan hoe lang er is opgenomen sinds de vorige keer dat de teller op nul is gezet. We raden u aan voordat u de opname start de teller op nul te zetten met de COUNTER RESET-knop.
- o. Gebruiksstand**  
Geeft aan welke gebruiksstand is ingeschakeld: STBY, REC, STOP, PLAY, FF en REW.
- p. Hi8 (alleen VP-M54) (zie pagina 50)**  
Geeft aan dat u een Hi8-cassette gebruikt bij het filmen of afspelen.
- q. DEW vochtbeveiliging (zie pagina 58)**  
Geeft aan dat er sprake is van condensvorming.
- r. Digitaal zoomen (zie pagina 29)**  
Geeft aan dat de digitale zoomfunctie is ingeschakeld.
- s. Snap Shot (zie pagina 44)**  
Geeft de resterende tijd in de SNAP SHOT functie aan.
- t. Afspeelsnelheid (zie pagina 50)**  
Geeft de afspeelsnelheid in de PLAYER stand aan.  
SP (Standard Play) wordt niet weergegeven.
- u. Zero return (terug naar 0) (zie pagina 51)**  
Geeft aan dat de ZERO RETURN functie is ingeschakeld.
- v. Witbalansstand (zie pagina 45)**  
Geeft aan dat de witbalansstand is ingeschakeld.  
De beschikbare witbalansmogelijkheden zijn AUTO (automatisch), INDOOR (binnenshuis) en OUTDOOR (buitenshuis).

## Familiarisez-vous avec le caméscope

## Accessoires fournis avec votre caméscope

Assurez-vous que les accessoires de base ci-après ont été livrés avec votre caméscope.

## Accessoires de base

1. Adaptateur secteur. (voir page 18)
2. Câble DC. (voir page 18)
3. Bloc batterie. (voir page 19)
4. Câble AUDIO/VIDEO. (voir page 49)
5. Bandoulière. (voir page 17)
6. Mode d'emploi.
7. Télécommande. (voir page 15)  
(VP-M51/M51B/M52/M53/M54)
8. Piles R6 AA pour la télécommande.  
(voir page 15)
9. Pile au lithium pour l'horloge interne.  
(type: CR2025, voir page 17)

## Accessoires en option

10. Adaptateur Périitel. (voir page 49)
11. Câble S-VIDEO. (voir page 50)  
(VP-M54)
12. Casette. (voir page 22)
13. Sacoche de transport.

**Remarque:** dans certains pays, ces accessoires peuvent être livrés avec le caméscope.

## Kennismaken met uw camcorder

## De accessoires van uw camcorder

Controleer of de onderstaande accessoires met uw digitale videocamera meegeleverd zijn.

## Standaardaccessoires

1. Netvoeding (zie pagina 18)
2. DC gelijkstroomkabel (zie pagina 18)
3. Batterij (zie pagina 19)
4. Audio/Video-kabel (zie pagina 49)
5. Schouderband (zie pagina 17)
6. Gebruiksaanwijzing.
7. Afstandsbediening (zie pagina 15)  
(VP-M51/M51B/M52/M53/M54)
8. Batterij voor de afstandsbediening.  
(zie pagina 15)
9. Lithiumbatterij voor de klok.  
(TYPE: CR2025, zie pagina 17)

## Als optie verkrijgbare accessoires\*

10. Scart adapter (zie pagina 49)
11. S-VIDEO-kabel (zie pagina 50)  
(alleen voor de VP-M54)
12. Casette (zie pagina 22)
13. Draagtas

**Opmerking:** Afhankelijk van het land waar de camcorder gekocht wordt, is het mogelijk dat sommige accessoires standaard met de camcorder meegeleverd worden.

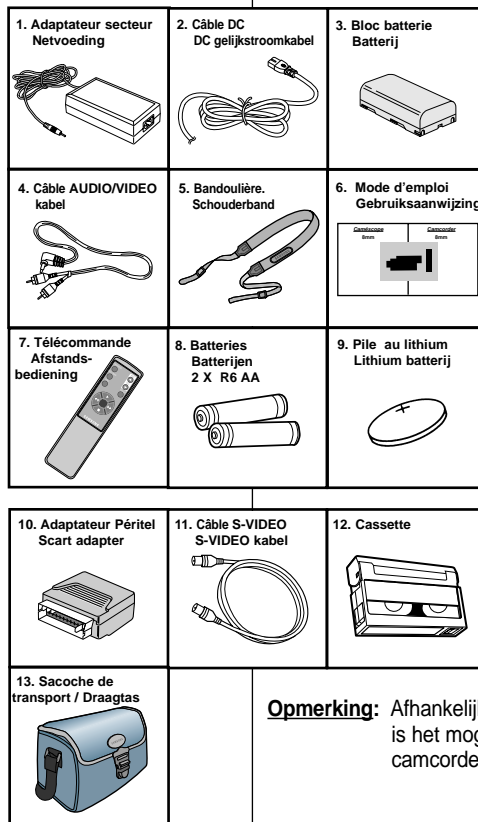

## Familiarisez-vous avec le caméscope

## Télécommande (VP-M51/M51B/M52/M53/M54)

## Touches

1. Start/Stop (Marche/arrêt, voir page 23)
2. Self Timer (Minuterie automatique)
3. Still (Pause, voir page 51)
4. WIDE (Grand angle, voir page 28)
5. TELE (Téléobjectif, voir page 28)
6. Display (Affichage, voir page 12)
7. ► (Play) (Lecture, voir page 50)
8. ►► (FF) (Avance rapide, voir page 51)
9. ◄◄ (REW) (Rembobinage, voir page 51)
10. ■ (Stop) (Arrêt, voir page 50)

## Insertion des piles dans la télécommande

- ⌘ Vous devez insérer ou remplacer les piles:
  - à l'achat du caméscope,
  - lorsque la télécommande ne fonctionne plus.
- ⌘ Insérez deux piles de type AA, en respectant les marques de polarité + et -.
- ⌘ Veillez à ne pas inverser la polarité de la pile.

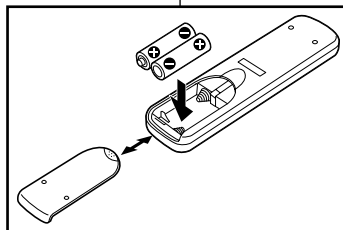

## Enregistrement automatique avec la télécommande

- ⌘ La fonction de minuterie automatique sur la télécommande vous permet de démarrer et d'arrêter un enregistrement automatiquement.

**Exemple** : scène regroupant tous les membres de votre famille

- ⌘ Vous avez deux possibilités :
  - WAIT-10S/SELF-30S: dix secondes d'attente, suivies de trente secondes d'enregistrement.
  - WAIT-10S/SELF-END: dix secondes d'attente, suivies de l'enregistrement, jusqu'à ce que vous appuyiez de nouveau sur la touche START/STOP.

## Kennismaken met uw camcorder

## Afstandsbediening (VP-M51/M51B/M52/M53/M54)

## Beschrijving van de onderdelen

1. START/STOP (zie pagina 23)
2. Self Timer (zie onderaan)
3. Still (stilstaand beeld, zie pagina 51)
4. WIDE (groothoek, zie pagina 28)
5. TELE (inzoomen, zie pagina 28)
6. Display (weergave, zie pagina 12)
7. ► (Play) (afspelen, zie pagina 50)
8. ►► (FF) (vooruitspoelen, zie pagina 51)
9. ◄◄ (REW) (terugspoelen, zie pagina 51)
10. ■ (Stop) (zie pagina 50)

## De batterijen in de afstandsbediening plaatsen

- ⌘ U moet batterijen in de afstandsbediening plaatsen of ze vervangen wanneer:
  - u de camcorder voor het eerst in gebruik neemt.
  - de afstandsbediening niet meer goed functioneert.
- ⌘ Plaats twee AA-batterijen, waarbij u moet letten op de + en - polen.
- ⌘ Let op dat u de + en - pool niet verwisselt.

## Timer-opname met uw afstandsbediening

- ⌘ U kunt de timer functie voor automatische opname-start en stop via de afstandsbediening inschakelen.

**Voorbeeld**: een opname van het hele gezin

- ⌘ Er zijn twee mogelijkheden
  - WAIT-10S/SELF-30S: 10 seconden wachten, gevolgd door 30 seconden opname.
  - WAIT-10S/SELF-END: 10 seconden wachten, gevolgd door een opname tot opnieuw op de START/STOP-knop wordt gedrukt.

## Réglage du caméscope

1. Placez le caméscope en mode Caméscope et mettez-le en veille.
2. Appuyez sur la touche Self Timer, jusqu'à ce que l'indication souhaitée s'affiche à l'écran LCD :
  - WAIT-10S/SELF-30S
  - WAIT-10S/SELF-END
3. Appuyez sur la touche START/STOP pour démarrer la minuterie.
  - : Après une attente de dix secondes, l'enregistrement démarre.
  - : Si vous avez sélectionné SELF-30S, l'enregistrement s'arrête au bout de trente secondes.
  - : Si, au contraire, vous avez sélectionné SELF-END, appuyez de nouveau sur START/STOP pour arrêter l'enregistrement.

**Remarque:** lorsque vous enregistrez avec la minuterie, vous pouvez appuyer une deuxième fois sur START/STOP pour annuler la fonction.

**Mise en place de la poignée de soutien et de la bandoulière****Poignée de soutien**

- ⌘ Il est très important d'ajuster la poignée de soutien afin de filmer dans les meilleures conditions possibles.
  - ⌘ La poignée de soutien vous permet :
    - de maintenir le caméscope dans une position stable et confortable,
    - d'appuyer sur le bouton du zoom et sur le bouton rouge d'enregistrement sans avoir à changer la position de votre main.
1. Ouvrez le rabat de la poignée en le décollant. Ajustez la longueur de la poignée, puis recollez-la.
  2. Refermez le rabat.

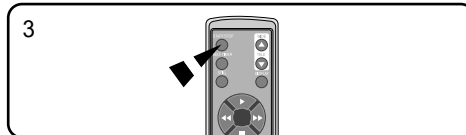
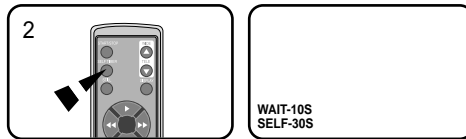
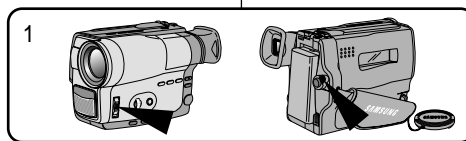

## Camcorder voorbereiden

1. Zet de POWER schakelaar in de stand CAMERA en de LOCK/STANDBY-schakelaar op STANDBY.
2. Druk op de SELF TIMER-knop tot de juiste aanduiding op de zoeker verschijnt:
  - WAIT-10S/SELF-30S
  - WAIT-10S/SELF-END
3. Druk op de START/STOP-knop om de zelfontspanner te starten.
  - : Na 10 seconden wachten start de opname.
  - : Als u de functie SELF-30S hebt gekozen, stopt de opname automatisch na 30 seconden.
  - : Als u de functie SELF-END hebt gekozen, druk dan opnieuw op de START/STOP-knop als u wilt stoppen met opnemen.

**Opmerking:** Als u opneemt met behulp van de zelfontspanner, kunt u de START/STOP-knop een tweede maal indrukken om de functie te annuleren.

**Riem handgreep en schouderband verstellen****Handriem**

- ⌘ Het is heel belangrijk dat u de riem van de handgreep op de juiste lengte instelt om betere opnamen te kunnen maken.
- ⌘ De handriem geeft u de mogelijkheid om:
  - De camcorder in een stabiele, comfortabele positie vast te houden.

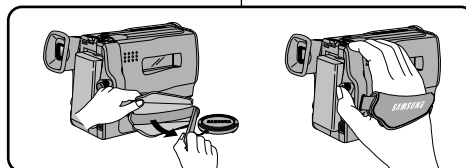

- De zoomknop en de rode opnameknop te bedienen zonder de positie van uw hand te veranderen.
1. Maak het klepje dat om de handriem zit open, trek de handriem los, pas de lengte aan en bevestig hem.
  2. Sluit het klepje weer.



## Réglage du caméscope

## Bandoulière

☞ La bandoulière vous permet de porter le caméscope en toute sécurité.

1. Insérez chaque extrémité de la bandoulière dans les anneaux de fixation sur le caméscope.
2. Enfillez ensuite les extrémités dans la boucle, ajustez la longueur désirée, puis resserrez la boucle.

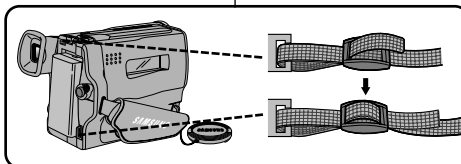

## Installation de la pile au lithium

- ☞ La pile au lithium mémorise les fonctions d'horloge et de titrage ainsi que les réglages prédéfinis, en l'absence du bloc batterie ou de l'adaptateur secteur.
- ☞ La longévité de la pile au lithium est de huit à dix mois à partir de sa mise en place et dans des conditions normales d'utilisation.
- ☞ Lorsqu'elle s'affaiblit ou est déchargée, l'affichage de la date et de l'heure clignote pendant cinq secondes environ lorsque vous passez en mode Caméscope. Dans ce cas, remplacez-la par une pile de type CR2025.

1. Retirez le cache du compartiment de la pile au lithium.
2. Placez le côté ⊕ de la pile au lithium vers le bas, sur le support.
3. Remettez le cache du compartiment de la pile au lithium en place.

**Remarque:** si le cache est mal emboîté, il ne se mettra pas correctement en place.

**Avertissement:** maintenez la pile au lithium hors de portée des enfants. Si une pile venait à être avalée, consultez immédiatement un médecin.

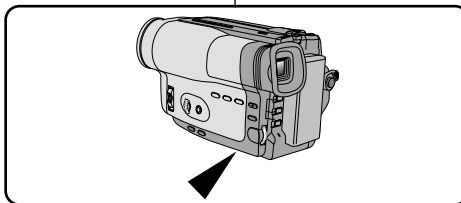

## Camcorder voorbereiden

## Schouderband

☞ De schouderband zorgt ervoor dat u uw camcorder veilig kunt vervoeren.

1. Doe de beide einden van de riem in de oogjes voor de schouderriem die zich op de camcorder bevinden.
2. Schuif de beide uiteinden door de bijbehorende gesp, kies de gewenste lengte en trek de riem dan strak in de gesp.

## De lithiumbatterij plaatsen

- ☞ De lithiumbatterij zorgt ervoor dat de datum en tijd, de titel en de voorgeprogrammeerde instellingen worden opgeslagen, zelfs als de batterij of de netvoeding verwijderd worden.
- ☞ De lithiumbatterij voor de camcorder gaat bij normaal gebruik ongeveer 8-10 maanden mee, gerekend vanaf het moment dat de batterij geplaatst is.
- ☞ Als de lithiumbatterij bijna leeg is, knippert de indicator voor de datum/tijd ongeveer 5 seconden, wanneer u de POWER schakelaar in de stand CAMERA zet. In dat geval moet u de lithiumbatterij vervangen door een nieuwe batterij, type CR2025.

1. Neem de batterijhouder uit de camcorder.
2. Plaats de nieuwe batterij met de ⊕ pool naar beneden gericht in de houder.
3. Plaats de batterijhouder terug in zijn compartiment.

**Opmerking:** Als de houder niet juist wordt teruggeplaatst, past deze niet goed.

**Waarschuwing:** Houd LITHIUMBATTERIJEN buiten het bereik van kinderen. Mocht de batterij worden doorgeslikt, raadpleeg dan onmiddellijk een arts.

## Réglage du caméscope

**Connexion d'une alimentation**

- ⌘ Deux possibilités d'alimentation s'offrent à vous :
- l'adaptateur secteur et le câble DC : utilisation intérieure,
  - le bloc batterie : utilisation extérieure.

**Utilisation de l'adaptateur secteur et du câble DC**

1. Branchez le câble DC sur l'adaptateur secteur.
2. Connectez l'adaptateur à une prise murale.  
**Remarque:** le type de fiche et de prise murale peut différer selon le pays.
3. Connectez l'autre extrémité du câble DC au caméscope.
4. Placez l'appareil en mode caméscope en suivant les instructions ci-après.
  - a. Tout en maintenant appuyé le petit bouton au milieu du commutateur, placez ce dernier sur la position CAMERA.
  - b. Placez le bouton LOCK/STANDBY sur la position STANDBY (veille).
  - c. Retirez le capuchon de la lentille.
  - d. Ouvrez l'écran LCD et assurez-vous que l'image apparaît.

**Remarque:** si vous utilisez l'adaptateur secteur à proximité d'un téléviseur ou du caméscope, des parasites peuvent apparaître sur l'écran. Eloignez l'adaptateur du téléviseur, du caméscope ou du câble de l'antenne.

## Camcorder voorbereiden

**Camcorder op een stroombron aansluiten**

- ⌘ U kunt de camcorder op twee manieren van stroom voorzien:
- Met de netvoeding en de bijbehorende DC gelijkstroomkabel (binnenopnamen).
  - Met de batterij (binnen- en buitenopnamen).

**De netvoeding en de DC gelijkstroomkabel gebruiken**

1. Steek de DC kabel in de daarvoor bestemde aansluiting op de netvoeding.
2. Steek de stekker van de netvoeding in het stopcontact.  
**Opmerking:** het type stekker en stopcontact kunnen per land verschillen.
3. Steek het andere einde van de DC kabel in de camcorder.
4. Zet de camcorder in de CAMERA-stand. Dit doet u als volgt:
  - a. Houd de POWER schakelaar ingedrukt en schuif hem in de CAMERA stand.
  - b. Zet de LOCK STANDBY-knop op STANDBY.
  - c. Controleer of de lensdop eraf is.
  - d. Kijk of het beeld op de zoeker verschijnt.

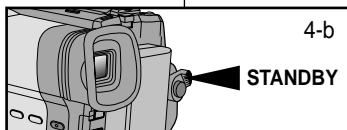
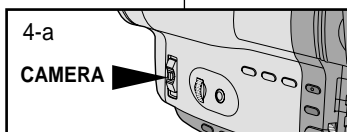
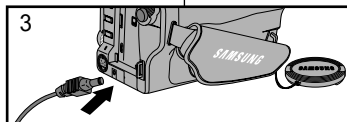
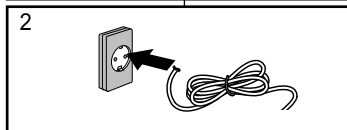
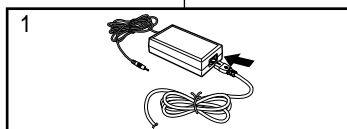

**Opmerking:** Als de netvoeding in de buurt van een televisie of de camcorder gebruikt wordt, kan dit ruis veroorzaken op de televisie of camcorder. Zet de netvoeding dus niet in de buurt van de televisie, camcorder of antennekabel.

## Réglage du caméscope

## Utilisation du Bloc Batterie

## Durée d'enregistrement

- ⌘ Elle dépend du temps d'utilisation en mode veille.
- ⌘ De la fréquence d'utilisation du zoom. Par conséquent, disposez de plusieurs blocs.

## Recharge du bloc batterie

1. Installez le bloc batterie sur le caméscope.
2. Connectez l'adaptateur secteur à un câble d'alimentation et branchez ce câble sur une prise murale.
3. Branchez le câble DC à la prise DC du caméscope.
4. Éteignez le caméscope, le voyant de charge se met alors à clignoter et la charge commence :
  - s'il clignote une fois par seconde, moins de 50 % de la batterie a été rechargé ;
  - s'il clignote deux fois par seconde, 50 % à 75 % de la batterie a été rechargé ;
  - s'il clignote trois fois par seconde, 75 % à 100 % de la batterie a été rechargé ;
  - si le voyant reste allumé, la batterie est totalement rechargée ;
  - s'il s'allume pendant une seconde et s'éteint pendant une seconde, cela signifie qu'un incident s'est produit. Réinitialisez le bloc batterie et le câble DC.
5. Si la batterie est entièrement chargée, retirez l'adaptateur secteur et le bloc batterie du caméscope.
  - La batterie se décharge, même lorsque l'alimentation est coupée.

**Remarque:** le bloc batterie peut être déjà en partie chargé à l'achat.

## Camcorder voorbereiden

## De batterij gebruiken

## Hoe lang gaat de batterij mee?

- ⌘ Dit hangt af van de tijd die camcorder in de STANDBY stand staat en het aantal keren dat de zoomlens wordt gebruikt.
- ⌘ Schaf zo nodig extra batterijen aan.

## De batterij opladen

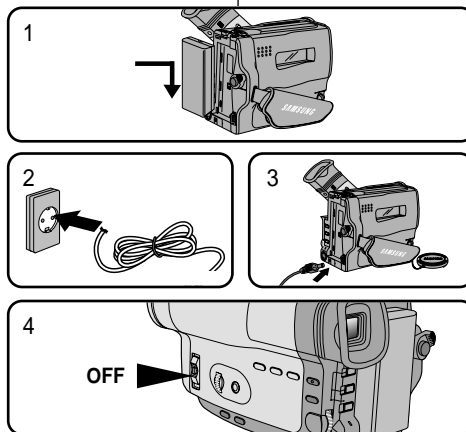

1. Zet de batterij op de camcorder.
2. Sluit de AC adapter aan op een lichtnetkabel (netsnoer) en doe de stekker in het stopcontact.
3. Sluit de DC gelijkstroomkabel aan op de DC gelijkstroomaansluiting van de camcorder.
4. Zet de camcorder uit. De oplaadindicator begint te knipperen en het opladen begint.
  - Een keer knipperen per seconde betekent dat er minder dan 50% is opgeladen.
  - Twee keer knipperen per seconde betekent dat er tussen 50% en 75% is opgeladen.
  - Drie keer knipperen per seconde betekent dat er tussen 75% en 100% is opgeladen.
  - Wanneer het knipperen stopt is de batterij volledig opgeladen
  - Een seconde aan en een seconde uit betekent dat er iets mis is. Sluit de batterij en de DC gelijkstroomkabel opnieuw aan.
5. Wanneer de batterij opgeladen is, koppelt u de camcorder, de stroomadapter en de batterij weer los.
  - Ook als de camcorder uit staat, loopt de batterij leeg.

**Opmerking:** Bij aankoop kan de batterij al (gedeeltelijk) opgeladen zijn.

## Réglage du caméscope

## Utilisation du bloc batterie

Tableau des durées d'enregistrement selon le modèle et le type de batterie

Type de batterie \ Modèle	VP-M50/M51 /M51B	VP-M52	VP-M53	VP-M54
SB-L160	environ 180 minutes	environ 180 minutes	environ 160 minutes	environ 140 minutes
SB-L320	environ 360 minutes	environ 360 minutes	environ 320 minutes	environ 280 minutes
SB-L480	environ 540 minutes	environ 540 minutes	environ 480 minutes	environ 420 minutes

- ⌘ Les durées d'enregistrement indiquées dans le tableau sont approximatives. Elles varient en fonction de l'utilisation.

**Remarques :**

- ⌘ Le chargement de la batterie doit être effectué à une température comprise entre 0°C et 40°C. Il ne doit jamais être effectué dans une pièce dont la température est inférieure à 0°C.
- ⌘ Même si le bloc batterie est complètement chargé, sa longévité et ses capacités sont réduites, s'il est utilisé à une température inférieure à 0°C ou s'il est exposé longtemps à une température supérieure à 40°C.
- ⌘ N'expose pas le bloc batterie à une source de chaleur intense (feu ou flammes, par exemple).
- ⌘ Ne branchez pas les pôles +/- du bloc batterie.

## Camcorder voorbereiden

## Gebruik van de batterij

De maximale opnameduur met een enkele batterijlading:

Batterij type \ Model	VP-M50/M51 /M51B	VP-M52	VP-M53	VP-M54
SB-L160	Ongeveer 180 minuten	Ongeveer 180 minuten	Ongeveer 160 minuten	Ongeveer 140 minuten
SB-L320	Ongeveer 360 minuten	Ongeveer 360 minuten	Ongeveer 320 minuten	Ongeveer 280 minuten
SB-L480	Ongeveer 540 minuten	Ongeveer 540 minuten	Ongeveer 480 minuten	Ongeveer 420 minuten

- ⌘ De werkelijke opnameduur is afhankelijk van het gebruik van bijvoorbeeld de zoomfunctie en kan dus verschillen van de opnameduur die in de tabel staat aangegeven.

**Opmerkingen:**

- ⌘ De batterij moet worden opgeladen bij een temperatuur tussen 0°C en 40°C. Laad de batterij niet op bij een temperatuur onder 0°C.
- ⌘ Wanneer de batterij bij een temperatuur onder 0°C wordt gebruikt, raakt de batterij veel eerder leeg.
- ⌘ Ook wanneer de batterij geruime tijd bij een temperatuur boven de 40°C wordt gebruikt, gaat de hij minder lang mee.
- ⌘ Bewaar de batterij niet in de buurt van een warmtebron (bijvoorbeeld een kampvuur of een open haard).

## Réglage du caméscope

## Affichage du niveau de la batterie

⌘ Le niveau de la batterie s'affiche pour indiquer la charge restante.

1. Entièrement chargé.
2. Utilisé à 30 %.
3. Utilisé à 60 %.
4. Utilisé à 90 %.  
Préparez un bloc batterie chargé.
5. Utilisé à 95 %.  
Changez le bloc batterie.
6. Utilisé à 100 %.  
Le caméscope va bientôt s'éteindre,  
changez le bloc batterie dès que possible.

- ⌘ Pour les durées approximatives d'enregistrement, reportez-vous au tableau de la page 20.
- ⌘ Les durées d'enregistrement en continu sont données pour un bloc batterie utilisé à 25 °C. Les températures et les conditions ambiantes ont une influence sur la durée d'enregistrement. Dans un climat froid, celle-ci est raccourcie. Ainsi, si les conditions dans lesquelles vous utilisez votre caméscope diffèrent de celles énoncées dans ce mode d'emploi, la durée d'utilisation de votre bloc batterie peut être différente de celle indiquée dans le tableau de la page 20.

## Astuce pour identifier l'état de la batterie

Un repère figurant sur le bloc batterie vous permet de savoir s'il a été chargé ou non. Deux couleurs sont proposées : rouge et noir. Choisissez-en une pour indiquer que le bloc batterie est chargé et l'autre qu'il ne l'est plus.

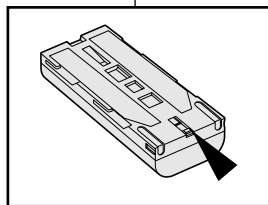
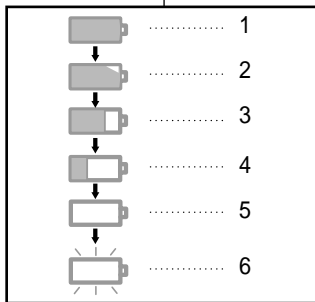

## Camcorder voorbereiden

## Indicatie batterijlading.

⌘ De indicatie van de batterijlading geeft aan hoeveel energie de batterij nog kan leveren.

1. Geheel opgeladen
2. 30% verbruikt
3. 60% verbruikt
4. 90% verbruikt  
(zorg voor een opgeladen batterij)
5. 95% verbruikt  
(verwissel de batterij; verwissel de batterij zo snel mogelijk)
6. 100% verbruikt  
(de camcorder zal spoedig stoppen; verwissel de batterij zo snel mogelijk)

- ⌘ De opnameduur van een volledig opgeladen batterij staat aangegeven in de tabel op pagina 20.
- ⌘ De opnameduur wordt beïnvloed door de omgevingstemperatuur en de omstandigheden. De opnameduur is erg kort in een koude omgeving. De opnameduur die op pagina 20 staat vermeld is gemeten onder de volgende omstandigheden: gebruik van een volledig geladen batterij bij 25°C. Omdat de omgevingstemperatuur en de omstandigheden bij gebruik van de camcorder verschillen, zal de resterende opnameduur van de batterij afwijken van de maximale opnameduur die in deze gebruiksaanwijzing is vermeld.

## Tip om aan te geven of een batterij opgeladen is:

Op de batterij is als geheugensteuntje een ladingstekentje aangebracht, waarmee u aan kunt geven of de batterij opgeladen is of niet. Er zijn twee kleuren (rood en zwart): u kunt zelf kiezen welke 'opgeladen' en welke 'niet opgeladen' betekent.

## Réglage du caméscope

## Insertion et éjection d'une cassette

- ⌘ Plusieurs types de cassettes existent, en fonction :
  - du système de couleur utilisé,
  - de la durée d'enregistrement et de lecture,
  - du format Hi8 et 8 mm (VP-M54: Hi8).

## Procédure

- ⌘ Vérifiez que le bloc batterie est en place.

## 1. Appuyez sur le bouton EJECT.

- Le compartiment de la cassette s'ouvre automatiquement.
- Insérez la cassette en vous assurant que la fenêtre transparente est tournée vers l'extérieur et que la languette de protection de la cassette est vers le haut.

## 2. Appuyez sur PUSH, jusqu'à ce qu'un déclic indique que le compartiment est fermé.

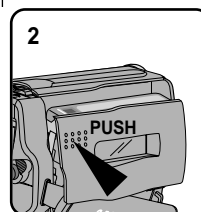
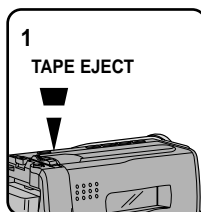

**Remarque:** lorsque vous avez enregistré une cassette que vous souhaitez garder, vous pouvez la protéger contre un effacement intempestif.

- a. **Enregistrement impossible (protection) :**  
Faites glisser la languette rouge de la cassette de façon à ce qu'elle couvre l'ouverture.
- b. **Enregistrement possible :**  
Pour réenregistrer sur une cassette, repoussez la languette rouge de façon à ce qu'elle ne couvre plus l'ouverture.

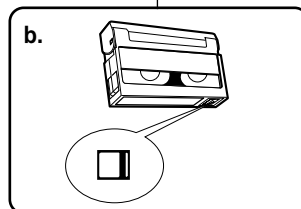
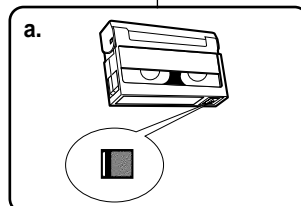

## Camcorder voorbereiden

## Videocassette plaatsen en verwijderen

- ⌘ Er zijn verschillende soorten cassettes verkrijgbaar, afhankelijk van:
  - Het gebruikte kleurensysteem.
  - De opname/afspeeltijd.
  - Hi8/8mm (VP-M54: Hi8).

## Een cassette plaatsen of verwijderen

- ⌘ Controleer of de batterij op zijn plaats zit.

## 1. Druk op de EJECT-toets.

- Het compartiment gaat automatisch open.
- Doe de cassette erin met het transparante venster naar buiten gericht en de wisbeveiliging omhoog.

## 2. Druk op het PUSH-teken tot de cassette op zijn plaats klikt .

**Opmerking:** Als u een opname wilt bewaren, kunt u de cassette beveiligen zodat de opname niet per ongeluk gewist wordt.

- a. **Opname beveiligen tegen wissen:**  
Verschuif de wisbeveiliging zodat de rode kant zichtbaar is.

- b. **Wisbeveiling opheffen:**  
Als u over de opnamen op de cassette heen wilt opnemen, schuift u de wisbeveiliging terug, zodat de opening niet meer wordt afgedekt.

## Effectuez un enregistrement simple

## Votre premier enregistrement

Vérifiez les points suivants avant de commencer à filmer.

- Avez-vous connecté une source d'alimentation au caméscope (bloc batterie ou câble DC)?
- Avez-vous placé le commutateur sur la position CAMERA?
- Avez-vous mis le bouton LOCK/STANDBY sur la position STANDBY?
- Avez-vous inséré une cassette? (Voir page 22.)
- Assurez-vous que l'indication "STBY" est affichée (si la languette rouge de la cassette est ouverte, "STBY" n'apparaît pas).
- Avez-vous ouvert le capuchon de la lentille?
- Assurez-vous que l'image que vous voulez prendre apparaît dans le viseur.
- Assurez-vous que le niveau de la batterie indique une charge suffisante. (voir page 21)

- a. Pour démarrer l'enregistrement, appuyez sur le bouton rouge START/STOP.  
L'enregistrement démarre et l'indication "REC" s'affiche à l'écran viseur.

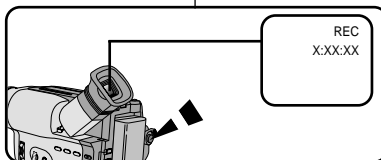
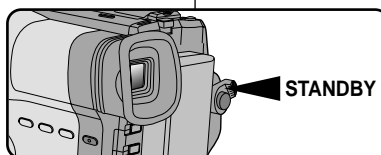
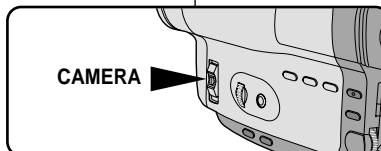
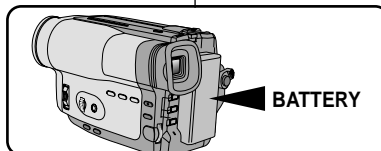

## Eenvoudige opnamen maken

## Uw eerste opname

Controleer voor u gaat opnemen het volgende.

- Hebt u een stroombron aangesloten? (Batterij of netvoeding)
- Heeft u de POWER schakelaar in de stand CAMERA gezet?
- Heeft u de LOCK/STANDBY-knop op STANDBY gezet?
- Hebt u een cassette in de camcorder geplaatst? (Zie pagina 22)
- Controleer of de indicatie STBY op het scherm verschijnt (als de cassette tegen wissel is beveiligd, zal de indicatie STBY niet verschijnen).
- Hebt u de dop van de lens gehaald?
- Kijk of het onderwerp dat u wilt opnemen in de zoeker verschijnt.
- Bekijk de batterijlading indicatie om te zien of de batterij vol genoeg is. (zie pagina 21)

- a. Om de opname te starten, drukt u op de START/STOP-knop. De opname begint. In de zoeker verschijnt de indicatie REC .

## Effectuez un enregistrement simple

- b. Pour arrêter de filmer, appuyez de nouveau sur le bouton rouge START/STOP. L'enregistrement s'arrête et "STBY" s'affiche à l'écran.

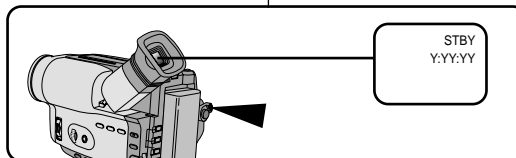

Lorsqu'une cassette est insérée et que le caméscope est laissé en mode veille pendant plus de 5-7 minutes sans être utilisé, il s'éteint automatiquement. Pour l'utiliser de nouveau, appuyez sur le bouton rouge START/STOP ou placez le commutateur principal sur OFF, puis de nouveau sur CAMERA. Cette fonction a été conçue pour économiser la durée de la batterie et pour protéger les têtes vidéo et la cassette.

## Eenvoudige opnamen maken

- b. Om de opname te beëindigen, drukt u opnieuw op de START/STOP knop. De opname wordt gestopt. In de zoeker verschijnt STBY.

Als u de camcorder drie minuten in de standby stand laat staan terwijl er een cassette is geplaatst (indicatie STBY), schakelt de camcorder zichzelf uit.

Om hem weer aan te zetten, drukt u op de START/STOP knop of zet u de POWER schakelaar op OFF en direct weer op CAMERA.

De automatische uitschakeling spaart de batterij en de videokoppen.

## Recherche de séquences

- ⌘ Vous pouvez visionner une scène précise à l'aide de la fonction EDIT/SEARCH ⊕, ⊖ en mode veille. EDIT/SEARCH ⊖ vous permet de rembobiner et EDIT/SEARCH ⊕ d'avancer la bande rapidement, aussi longtemps que vous appuyez sur ces touches.

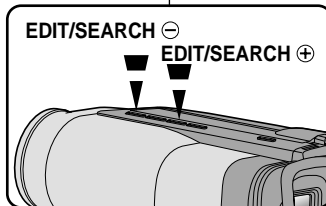

- ⌘ Si vous appuyez rapidement sur EDIT/SEARCH ⊖ en mode veille, votre caméscope revient en arrière pendant trois secondes, puis retourne automatiquement en lecture à sa position d'origine.

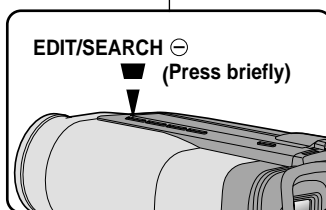

## Opnamen controleren met de EDIT +/- knoppen

- ⌘ U kunt de laatst opgenomen beelden direct even bekijken met de EDIT/SEARCH ⊕, ⊖ functie in de STBY-mode. Als u de EDIT/SEARCH ⊖ knop ingedrukt houdt, wordt de laatste opname achteruit afgespeeld (vooruit bij EDIT/SEARCH ⊕).

- ⌘ Als u in de STBY stand kort op de EDIT/SEARCH ⊖ toets drukt, geeft de camcorder de laatste drie seconden van de laatste opname weer waarna hij automatisch naar de oorspronkelijke plaats op de band teruggaat.



## Effectuez un enregistrement simple

**Astuces pour la stabilité de l'image**

- Lors d'une prise de vue, il est très important de tenir le caméscope correctement.
- Pour la prise de vue stable, fixez le capuchon de la lentille à la poignée de soutien (reportez-vous à l'illustration).

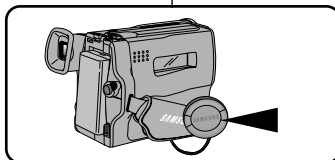
**Utilisation du viseur électronique**

1. Maintenez le caméscope fermement par la poignée. (voir page 16)
2. Gardez le coude droit le long du corps.
3. Placez votre main gauche sous le caméscope pour le soutenir. Ne touchez pas le microphone intégré.
4. Adoptez une position confortable et stable, adaptée à la vue à prendre; adossez-vous éventuellement à un mur ou appuyez-vous sur une table pour une plus grande stabilité. N'oubliez pas de respirer doucement.
5. Placez votre œil contre l'oculaire du viseur.
6. Utilisez le cadre à l'intérieur du viseur pour vous aider à déterminer le plan horizontal.
7. Si possible, utilisez un trépied.

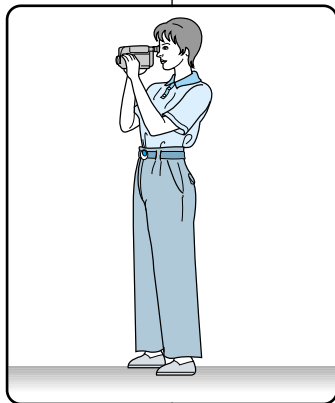
**Réglage du viseur****Exposition:**

Ajustez la mise au point de l'oculaire à l'aide du levier de réglage du viseur.

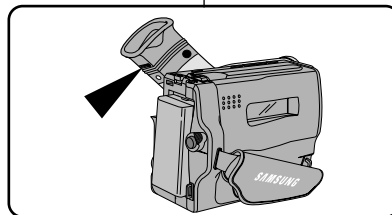

## Eenvoudige opnamen maken

**Tips voor goede opnamen**

- Tijdens het filmen moet u de camcorder op de juiste manier vasthouden.
- Bevestig de lensdop aan de handgreep, zodat u hem niet kwijt kunt raken (zie afbeelding).

**Gebruik van de zoeker**

1. Pak de camcorder stevig vast bij de handgreep.
2. Zet uw rechter elleboog in uw zij.
3. Ondersteun met uw linkerhand de camera. Raak daarbij de ingebouwde microfoon niet aan.
4. Neem voor het opnemen een gemakkelijke maar stabiele houding aan. Uw opnamen worden stabiel en rustiger wanneer u tegen een muur of tafel leunt. Adem rustig en gelijkmatig.
5. Houd uw oog goed tegen het rubberen lichtkapje van de zoeker, zodat uw oog zich recht tegenover het beeldschermje van de zoeker bevindt.
6. Kijk naar het beeld aan de randen van de zoeker om de camera horizontaal te kunnen houden en niet onnodig op en neer of heen en weer te bewegen.
7. Gebruik waar mogelijk een statief.

**De zoeker instellen****Scherpstellen:**

Draai de scherpstelling tot u de indicaties die op het scherm van de zoeker weergegeven worden scherp ziet.

## Effectuez un enregistrement simple

## Lecture d'une cassette dans le viseur

- ⌘ Vous pouvez visionner les images que vous avez enregistrées.
- ⌘ Assurez-vous que le bloc batterie est en place.

1. Tout en maintenant appuyé le petit bouton du commutateur, placez celui-ci sur la position PLAYER.
2. Insérez une cassette que vous venez d'enregistrer.
3. Vérifiez que l'indication "STOP" est affichée.
4. Appuyez sur la touche ◀◀ (REW) pour rembobiner la cassette jusqu'à son point de départ.
  - Pour arrêter le rembobinage, appuyez sur la touche ■ (STOP).
  - Le caméscope s'arrête automatiquement lorsque la bande a atteint le début de la cassette.
5. Appuyez sur la touche ▶▶ (PLAY/STILL) pour démarrer la lecture.
  - Vous pouvez, visionner à l'écran les images que vous venez d'enregistrer.
  - Pour arrêter la lecture, appuyez sur la touche ■ (STOP).

**Remarque:** vous pouvez également visionner ces images sur l'écran d'un téléviseur, après avoir connecté le caméscope au téléviseur ou à un magnétoscope. (voir page 49)

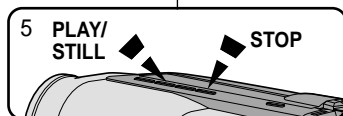
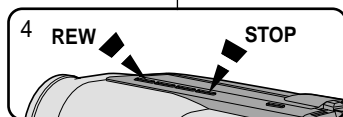
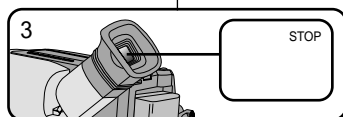
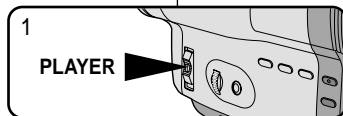

## Eenvoudige opnamen maken

## Opnamen afspelen via de zoeker

- ⌘ U kunt de opname op de zoeker afspelen.
- ⌘ Controleer of de batterij op zijn plaats zit.

1. Houd het kleine rode knopje dat zich op de POWER schakelaar bevindt ingedrukt, terwijl u deze in de PLAYER stand schuift.
2. Zet de cassette met uw opnamen in de camcorder.
3. Kijk of de indicatie STOP verschijnt.
4. Druk op de ◀◀ (REW) knop om de cassette terug te spoelen naar het beginpunt.
  - Om het terugspoelen te stoppen drukt u op de ■ (STOP) knop.
  - De camcorder stopt automatisch wanneer de cassette helemaal teruggespoeld is.
5. Druk op de ▶▶ (PLAY/STILL) toets om te beginnen met afspelen.
  - U kunt de opname in de zoeker zien.
  - Om het afspelen te beëindigen, drukt u op de ■ (STOP) toets.

**Opmerking:** U kunt de opname op een tv weergeven wanneer u de camcorder op een tv of een videorecorder aansluit. (zie pagina 49)

## Effectuez un enregistrement simple

## Arrêt sur image

- Pendant la lecture, appuyez sur ►|| (PLAY/STILL) pour mettre le caméscope en mode pause.
- Pour reprendre la lecture, appuyez de nouveau sur cette touche.

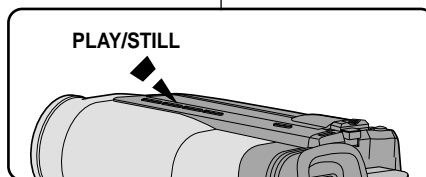

## Recherche d'une image

- Maintenez enfoncée la touche ►► (FF) ou ◀◀ (REW) pendant la lecture.
- Pour reprendre la lecture normale, relâchez la touche.

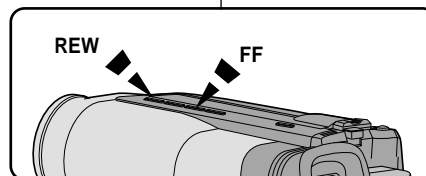

## Eenvoudige opnamen maken

## Stilstaand beeld

- Druk tijdens het afspelen op de ►|| (PLAY/STILL) knop.
- Om weer verder te gaan met afspelen, drukt u opnieuw op de ►|| (PLAY/STILL) knop.

## Passage opzoeken

- Houd tijdens het afspelen de ►► (FF) of ◀◀ (REW) knop ingedrukt.
- Om het afspelen voort te zetten, laat u de knop los.

## Perfectionnez vos enregistrements

## Utilisation du zoom avant et arrière

- ⌘ Cette fonction n'est disponible qu'en mode Caméscope.
- ⌘ L'utilisation du zoom est une technique d'enregistrement qui vous permet de changer la taille d'un sujet. Le zoom apporte à vos films une touche plus professionnelle mais doit être utilisé avec parcimonie.
- ⌘ Deux vitesses de zoom sont disponibles en fonction du type de prise de vue :
  - zoom progressif (passage du téléobjectif au grand angle et vice-versa en 9 à 12 secondes),
  - zoom rapide (passage du téléobjectif au grand angle et vice-versa en 3 à 6 secondes).
- ⌘ Utilisez ces fonctions pour varier vos plans. Notez cependant, qu'une utilisation trop fréquente risque de donner un aspect amateuriste à vos films et réduit la durée de vie du bloc batterie.

1. Déplacez doucement le bouton du zoom pour un zoom progressif et plus vite pour un zoom rapide. Vous pouvez contrôler l'effet à l'écran.

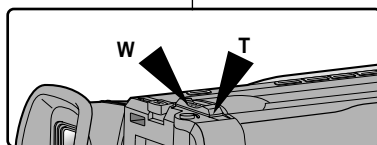

2. Vers le T (téléobjectif):  
Le sujet se rapproche.

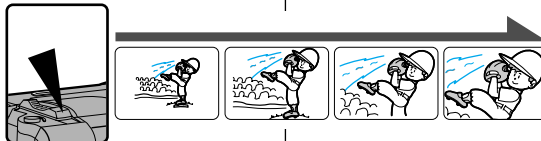

3. Vers le W (grand angle):  
Le sujet s'éloigne.

**Remarque: MACRO**

Si vous n'obtenez pas de mise au point nette en position téléobjectif maximale, déplacez le levier vers le "W", jusqu'à ce que la vue se précise. En position grand angle, vous pouvez filmer un sujet se trouvant au moins à 1 mm de la lentille.

## Geavanceerde opnamefuncties

## Gebruik van de zoomfunctie

- ⌘ De zoomfunctie is alleen beschikbaar in de CAMERA- stand.
- ⌘ Met de zoomfunctie kunt u de vergroting instellen waarmee uw onderwerp wordt opgenomen.  
U krijgt betere opnamen wanneer u spaarzaam en gericht gebruik maakt van de zoomfunctie.
- ⌘ U kunt kiezen uit twee zoomsnelheden, al naar gelang uw wensen:
  - geleidelijk zoomen (in 9-12 seconden geheel in- of uitzoomen).
  - snel zoomen (in 3-6 seconden geheel in- of uitzoomen).
- ⌘ Met behulp van de zoomfunctie kunt u uw opnamen afwisselender en aantrekkelijker maken. U moet er wel op letten dat u de zoom niet al te vaak gebruikt. Dat ziet er al snel minder professioneel uit en bovendien is de batterij dan sneller leeg.

1. Druk zacht op de zoomknop om geleidelijk in te zoomen en harder om snel in te zoomen. De zoomtoestand wordt weergegeven in het scherm.

2. T (Tele) stand: - inzoomen.  
Het onderwerp lijkt dichterbij.

3. W (Wide - groothoek):  
Het onderwerp lijkt verder weg.

**Opmerking: MACRO**

Als u uw onderwerp niet goed scherpgesteld krijgt wanneer u ver hebt ingezoomd, beweeg de zoomknop dan naar de W stand totdat uw onderwerp goed scherp is. U kunt in de groothoekstand een onderwerp opnemen dat zich tenminste 1 mm. van de lens bevindt.

## Perfectionnez vos enregistrements

## Utilisation du zoom numérique

- ⌘ Le Zoom numérique ne fonctionne qu'en mode Caméscope.
- ⌘ Un zoom de facteur supérieur à 22 est réalisé numériquement.
- ⌘ La qualité d'image peut se détériorer à mesure que le facteur d'agrandissement augmente (vers la position "T").
- ⌘ Pour les modèles VP-M53/M54, utilisez de préférence la fonction EIS pour une plus grande stabilité d'image lors de l'utilisation du zoom numérique. (voir page 31)

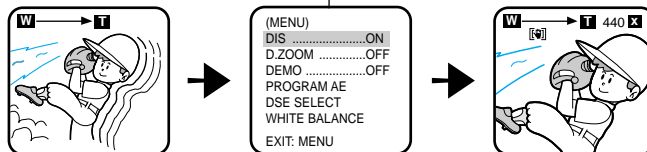

1. Placez le commutateur principal sur la position CAMERA et le bouton LOCK/STANDBY en mode veille (STANDBY).
2. Assurez-vous que la fonction Zoom numérique est activée. (voir page 30)
3. Déplacez de nouveau le réglage du zoom vers le "T", le sujet filmé grossit d'un facteur 22 au facteur 440 qui constitue la limite du zoom numérique.

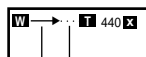

zone du zoom numérique  
zone du zoom optique

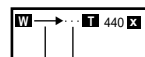
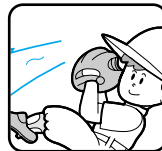
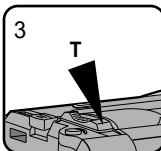

toont het digitale zoomgebied  
toont het optische zoomgebied

4. Si vous ne souhaitez pas utiliser le zoom numérique, désactivez-le en sélectionnant OFF pour l'option D.ZOOM. (voir page 30)

## Geavanceerde opnamefuncties

## Gebruik van de digitale zoomfunctie

- ⌘ De zoomfunctie is alleen beschikbaar in de CAMERA opnamestand.
- ⌘ Wanneer u meer dan 22 x vergroot, gebeurt dit digitaal.
- ⌘ De beeldkwaliteit gaat achteruit naarmate u verder digitaal inzoomt (T).
- ⌘ Voor een grotere beeldstabiliteit raden wij u aan de DIS functie (VP-M53/M54) in combinatie met de digitale zoomfunctie te gebruiken. (zie pagina 31)

1. Stel de POWER schakelaar in de CAMERA stand en de LOCK/STANDBY schakelaar op STANDBY.
2. Controleer of de digitale zoomfunctie aan staat. (zie pagina 30)

3. Beweeg de zoomknop in de richting van de T stand. Bij de digitale zoomfunctie kan het onderwerp minimaal 22 keer tot maximaal 440 keer vergroot worden.

4. Als u de digitale zoomfunctie niet wilt gebruiken, zet u de digitale zoomfunctie in het MENU op OFF. (zie pagina 30)

## Perfectionnez vos enregistrements

## Réglage du zoom numérique (VP-M53/M54)

☞ Pour la fonction zoom numérique, reportez-vous à la page 29.

1. Placez le commutateur principal en position CAMERA et le bouton LOCK/STANDBY en mode veille (STANDBY).
2. Appuyez sur la touche MENU ON/OFF.
  - La liste des menus s'affiche.

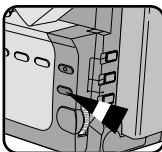

3. Sélectionnez l'option D. ZOOM à l'aide du bouton MENU.

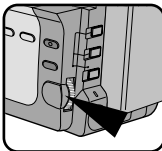

4. Appuyez sur ENTER.
  - Le réglage du ZOOM NUMERIQUE change.
5. Appuyez sur la touche MENU ON/OFF pour quitter le mode de réglage.

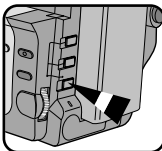

## Modèles VP-M50/M51/M51B/M52

1. Placez le commutateur principal en position CAMERA et le bouton LOCK/STANDBY sur le mode veille (STANDBY).
  - Le commutateur principal doit être placé en position CAMERA.
2. Appuyez sur la touche D. Zoom ON/OFF.
  - Le zoom numérique s'affiche sur l'écran et la fonction Zoom numérique se déclenche.
3. Pour désactiver la fonction Zoom numérique, appuyez de nouveau sur la touche D.Zoom.
  - Le Zoom numérique disparaît de l'écran.

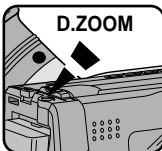

## Geavanceerde opnamefuncties

## DIGITALE ZOOM INSTELLEN (ON/OFF) (VP-M53/M54)

☞ De DIGITALE ZOOM functie wordt op pagina 29 uitgelegd.

1. Zet de POWER schakelaar in de stand CAMERA en de LOCK/STANDBY schakelaar op STANDBY.
2. Druk op de MENU ON/OFF-toets.
  - De MENU lijst verschijnt.
3. Stel de MENU-keuzeknop in op D. ZOOM.
4. Druk op ENTER.
  - De DIGITAL ZOOM-instelling wordt nu gewijzigd.
5. Druk op de MENU ON/OFF-toets om de instelling te beëindigen.

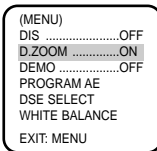
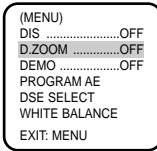
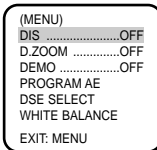

## Voor de VP-M50/M51/M51B/M52

1. Zet de POWER schakelaar in de stand CAMERA en de LOCK/STANDBY schakelaar op STANDBY.
2. Druk op de D. ZOOM ON/OFF-toets.
  - Op het scherm verschijnt DIGITAL ZOOM en de DIGITALE ZOOM functie wordt geactiveerd.
3. Om de DIGITALE ZOOM functie uit te zetten, drukt u nogmaals op de D. ZOOM-toets.
  - DIGITAL ZOOM verdwijnt nu van het scherm.



## Perfectionnez vos enregistrements

**Stabilisateur d'images (VP-M53/M54)**

- ⌘ La fonction EIS n'est disponible qu'en mode Caméscope.
- ⌘ La fonction de stabilisation d'images (touche EIS) compense, dans des limites raisonnables, le léger tremblement qui peut survenir en filmant.
- ⌘ Ainsi, une bonne mise au point est assurée lors d'un enregistrement :
  - en mode zoom,
  - d'un petit objet de près,
  - en marchant,
  - à travers la fenêtre d'un véhicule.



1. Placez le commutateur principal sur la position CAMERA et le bouton LOCK/STANDBY en mode veille (STANDBY).
2. Appuyez sur la touche MENU ON/OFF.
  - La liste des menus s'affiche.

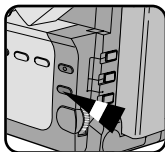

3. Sélectionnez l'option DIS à l'aide du bouton MENU.

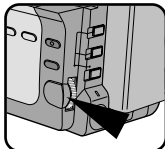

4. Appuyez sur ENTER.
  - Le réglage de l'option DIS change.
5. Appuyez sur la touche MENU ON/OFF pour quitter le mode de réglage.
  - Lorsque la fonction DIS est activée, l'indication DIS ( [DIS] ) s'affiche.

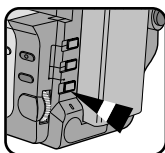

- Remarque:**
1. Il est préférable de désactiver la fonction de stabilisation d'images lorsque vous utilisez un trépied.
  2. La fonction DIS ne fonctionne pas en modes DSE.

## Geavanceerde opnamefuncties

**DIS (Digitale beeldstabilisatie; alleen VP-M53/M54)**

- ⌘ De digitale beeldstabilisatie (DIS) werkt alleen in de CAMERA stand.
- ⌘ De DIS functie compenseert kleine trillingen, die bijvoorbeeld kunnen worden veroorzaakt door uw hand of door de camcorder zelf.
  - ⌘ DIS zorgt vooral onder de volgende omstandigheden voor rustigere beelden:
    - sterk ingezoomde tele-opnamen;
    - opnamen op korte afstand (macro-opnamen);
    - opnemen terwijl u loopt;
    - opnamen vanuit een bewegend voertuig.



1. Zet de POWER schakelaar in de stand CAMERA en de LOCK/STANDBY schakelaar op STANDBY.

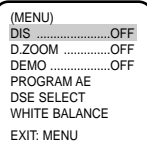

2. Druk op de MENU ON/OFF-toets.
  - De MENU lijst verschijnt.

3. Stel de MENU-keuzeknop in op DIS.

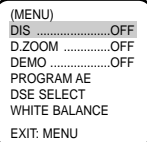

4. Druk op ENTER.
  - De DIS-instelling wordt nu gewijzigd.
5. Druk op de MENU ON/OFF-toets om de instelling te beëindigen.
  - Wanneer de DIS functie aan staat, wordt het DIS-symbool ( [DIS] ) weergegeven.

- Opmerking:**
1. Zet de DIS functie uit wanneer u een statief gebruikt.
  2. De DIS functie werkt niet in de standen DSE-mode.

## Perfectionnez vos enregistrements

**Mise au point manuelle/automatique (MF/AF)**

- ⌘ Cette fonction n'est disponible qu'en mode Caméscope.
- ⌘ Dans la plupart des cas, il est recommandé d'utiliser la mise au point automatique lors de vos tournages, ce qui vous permet de vous concentrer sur la composition des images.
- ⌘ Dans certains cas, l'utilisation de la mise au point manuelle peut s'avérer nécessaire si la mise au point automatique est inadéquate.

**Mise au point automatique**

- ⌘ Lorsque vous allumez le caméscope, le mode AF (mise au point automatique) est sélectionné automatiquement.
- ⌘ Il est préférable d'utiliser ce mode si vous n'avez pas l'habitude de filmer.

**Mise au point manuelle**

- ⌘ Vous obtiendrez de meilleurs résultats en effectuant une mise au point manuelle, dans les cas suivants :
    - a. Image contenant plusieurs objets, certains proches du caméscope, d'autres éloignés.
    - b. Sujet dans la neige ou la brume, sujet derrière une vitre.
    - c. Surfaces très brillantes (une voiture, par exemple).
    - d. Contraste important entre les parties droite et gauche de l'image, sujets ou objets en déplacement rapide ou continu (un sportif ou une foule, par exemple).
1. Placez le commutateur principal sur la position CAMERA et le bouton LOCK/STANDBY en mode veille (STANDBY).
  2. Appuyez sur la touche MF.
  3. Poussez le bouton ZOOM vers le "T" pour faire un plan rapproché du sujet à filmer.

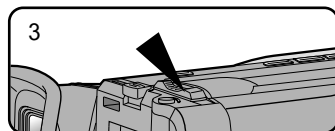
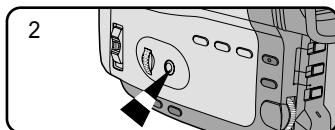
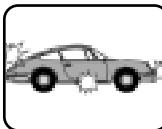

## Geavanceerde opnamefuncties

**MF/AF (automatische scherpstelling)**

- ⌘ De MF/AF functie is alleen beschikbaar in de CAMERA stand
- ⌘ In de meeste situaties wordt gebruik van de autofocus stand aangeraden, zodat u zich kunt concentreren op de creatieve kant van uw opname.
- ⌘ In bepaalde omstandigheden is het nodig de camcorder handmatig scherp te stellen. In die gevallen is de autofocus stand ongeschikt.

**Automatisch scherpstellen**

- ⌘ De AF (autofocus) stand wordt automatisch ingesteld wanneer u de camcorder aanzet.
- ⌘ Als u geen ervaring heeft met camcorders, is het raadzaam de autofocus stand te gebruiken.

**Handmatig scherpstellen**

- ⌘ In de volgende gevallen krijgt u betere resultaten door de camcorder handmatig scherp te stellen:
    - a. Een opname van meer onderwerpen, sommige dicht bij de camcorder, andere verder weg.
    - b. Een onderwerp in de sneeuw of in de mist.
    - c. Sterk glanzende of glimmende oppervlakken, zoals een auto.
    - d. Onderwerpen die continu of snel bewegen, zoals een sporter.
1. Zet de POWER schakelaar in de stand CAMERA en de LOCK/STANDBY schakelaar op STANDBY.
  2. Druk op de MF-toets.
  3. Zoom in op het op te nemen onderwerp door op de T-knop van de zoomknop te drukken.



## Perfectionnez vos enregistrements

1. Tournez le bouton MF vers le haut ou vers le bas, jusqu'à ce que le sujet devienne net.
2. Vous obtenez alors une image nette en grand angle.
3. Pour retourner en mode automatique, appuyez de nouveau sur la touche MF.

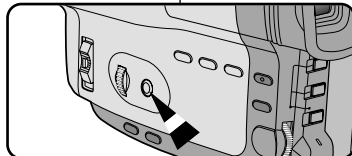
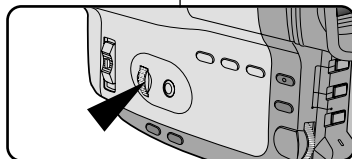

## Fonctions XDR/BLC

Les fonctions XDR ou BLC ne sont disponibles qu'en mode Caméscope. Un contre-jour apparaît lorsque le sujet est plus sombre que son environnement :

- le sujet se trouve devant une fenêtre,
- la personne filmée porte des vêtements clairs ou brillants devant un fond lumineux: son visage devient trop sombre,
- le sujet est à l'extérieur, sur fond de ciel couvert,
- il existe des sources lumineuses trop vives,
- le sujet se trouve sur un fond enneigé.

## \* XDR or BLC off



## \* XDR or BLC on



1. Placez le commutateur principal sur la position CAMERA et le bouton LOCK/STANDBY en mode veille (STANDBY).
2. Appuyez sur la touche XDR/BLC.
  - Normal - XDR - BLC - Normal (VP-M54)
  - Normal - BLC - Normal (VP-M50/M51/M51B/M52/M53)
  - XDR intervient à la fois sur le sujet et sur le fond.
  - BLC met en évidence uniquement le sujet.

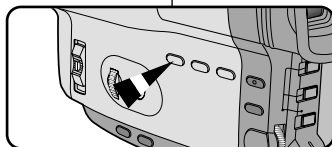

**Remarque:** si vous utilisez l'option PROGRAM AE dans un mode différent de AUTO, la fonction XDR/BLC n'est pas disponible.

## Geavanceerde opnamefuncties

4. Draai aan de MF-knop totdat u het onderwerp scherp ziet.
5. Door uit te zoomen wordt de scherptediepte groter.
6. Om terug te keren naar de autofocus stand drukt u nogmaals op de MF/AF-toets.

## XDR Contrastcompensatie/BLC Tegenlichtcompensatie

De XDR of BLC functie is alleen beschikbaar in de CAMERA stand. Er is sprake van tegenlicht als het onderwerp donkerder is dan de achtergrond:

- Het onderwerp bevindt zich voor een raam.
- De persoon van wie u een opname wilt maken, draagt witte of glanzende kleding of bevindt zich tegen een lichte achtergrond. Het gezicht kan dan te donker worden afgebeeld.
- U maakt buitenopnamen, waarbij op de achtergrond wolken zichtbaar zijn.
- Het onderwerp wordt te fel verlicht.
- Het onderwerp bevindt zich tegen een besneeuwde achtergrond.

1. Zet de POWER schakelaar in de stand CAMERA en de LOCK/STANDBY schakelaar op STANDBY.

2. Druk op de XDR/BLC-toets.
  - Normal - XDR - BLC - Normal (VP-M54)
  - Normal - BLC - Normal (VP-M50/M51/M51B/M52/ M53)
  - Met XDR worden zowel de achtergrond als het onderwerp opgehaald doordat het contrast wordt verlaagd.
  - BLC verbetert de weergave van het onderwerp door het hele beeld lichter te maken.

**Opmerking:** Als u naast de AUTO stand een automatisch belichtings-programma gebruikt, werkt de XDR/BLC functie niet.

## Perfectionnez vos enregistrements

**Sélection d'un mode d'exposition automatique**

- ⌘ Cette fonction n'est disponible qu'en mode Caméscope.
  - ⌘ Les modes disponibles avec la fonction PROGRAM AE permettent d'adapter automatiquement la vitesse d'obturateur et la diaphragme selon la scène à filmer.
  - ⌘ Six modes sont disponibles.
1. **Mode AUTO**
    - Équilibrage automatique entre le sujet et l'arrière-plan.
    - À utiliser dans des conditions normales.
    - La vitesse d'obturateur varie automatiquement de 1/50ème à 1/250ème de seconde, selon la scène.
  2. **Mode SPORTS** (  )
    - Prise d'un personnage ou d'un objet se déplaçant rapidement, pour permettre de visionner les images sur un magnétoscope au format 8 mm en mode ralenti ou pause sans qu'elles soient floues.
  3. **Mode PORTRAIT** (  )
    - Mise en valeur d'un personnage en avant-plan, l'arrière-plan étant flou. Le mode PORTRAIT est à utiliser de préférence à l'extérieur.
    - La vitesse d'obturateur varie automatiquement de 1/50ème à 1/1000ème de seconde, selon la scène.
  4. **Mode SPOTLIGHT** (  )
    - Pour filmer correctement lorsque seul le sujet est éclairé et que le reste de la scène ne l'est pas.
    - La vitesse d'obturateur est de 1/50ème de seconde.
  5. **Mode SAND/SNOW** (  )
    - Pour filmer des sujets plus foncés que l'arrière-plan, du fait de reflets de lumière sur la mer ou la neige.
    - La vitesse d'obturateur varie automatiquement de 1/50ème à 1/250ème de seconde, selon la scène.
  6. **Mode HSS (vitesse d'obturateur élevée) (HSS)**
    - Prise d'un sujet se déplaçant à très grande vitesse, tel que des joueurs de golf ou de tennis.
    - La vitesse d'obturateur est fixée à 1/1000(1), 1/2000(2), 1/10000(3)ème.
    - Il se peut que la zone à filmer doivent être éclairée.

## Geavanceerde opnamefuncties

**PROGRAM AE (belichtingsprogramma's)**

- ⌘ Deze functie is alleen beschikbaar in de CAMERA stand.
  - ⌘ Met deze functie kunt u de sluitertijd en het diafragma aanpassen aan de scene die u wilt opnemen. Zo kunt u bijvoorbeeld de scherptediepte beïnvloeden.
  - ⌘ Er zijn 6 automatische belichtingsstanden.
1. **AUTO stand**
    - Automatisch instellen; sluitertijd en diafragma variëren gelijkmatig.
    - Voor gebruik onder normale omstandigheden.
    - De sluitertijd ligt afhankelijk van de hoeveelheid licht tussen 1/50 en 1/250 seconde,.
  2. **SPORTS stand** (  )
    - Voor het opnemen van snelbewegende onderwerpen. U kunt de opname op een 8 mm videorecorder in slow motion afspelen of bij een bepaald beeld stoppen zonder dat het beeld erg onscherp wordt.
  3. **PORTRAIT stand** (  )
    - Om scherp te stellen op het onderwerp dat zich op de voorgrond bevindt, waarbij de achtergrond onscherp wordt gehouden. De PORTRAIT stand is vooral geschikt voor buitenopnamen.
    - De sluitertijd ligt afhankelijk van de hoeveelheid licht tussen 1/50 en 1/1000 seconde.
  4. **SPOTLIGHT stand** (  )
    - Om goede opnamen te maken wanneer alleen het onderwerp is verlicht en niet de rest van het beeld.
    - De sluitertijd is 1/50 seconde.
  5. **SAND/SNOW mode** (  )
    - Voor opnamen waarbij de onderwerpen donkerder zijn dan de achtergrond, doordat veel licht wordt gereflecteerd door zand of sneeuw.
    - De sluitertijd ligt afhankelijk van de hoeveelheid licht tussen 1/50 en 1/250 seconde.
  6. **HSS (korte sluitertijd) stand (HSS)**
    - Om snel bewegende onderwerpen op te nemen, zoals golf- of tennisspelers.
    - De sluitertijd is standaard 1/1000(1), 1/2000(2), 1/10000(3) seconde.
    - Het kan nodig zijn om een videolamp te gebruiken.

## Perfectionnez vos enregistrements

## Réglage du PROGRAM AE

- Placez le commutateur principal sur la position CAMERA et le bouton LOCK/STANDBY en mode veille (STANDBY).
- Appuyez sur la touche MENU ON/OFF, la liste des menus s'affiche.
- Sélectionnez l'option PROGRAM AE à l'aide du bouton MENU.
- Appuyez sur ENTER.
  - Le réglage de PROGRAM AE est alors activé.
- Sélectionnez le mode approprié à la scène à filmer à l'aide du bouton MENU.
- Appuyez sur ENTER.
  - Si vous avez sélectionné le mode HSS, appuyez sur ENTER, puis sélectionnez la vitesse d'obturateur dans le menu qui s'affiche.
  - Ce réglage fonctionnera dans le mode PROGRAM AE correspondant. Une marque s'affiche indiquant que le PROGRAM AE est activé sur l'OSD. (voir page 34)
  - Pour changer la sélection, sélectionnez un autre mode à l'aide du bouton MENU et appuyez de nouveau sur ENTER.
- Appuyez sur MENU ON/OFF pour quitter le mode de réglage.
  - L'affichage du menu disparaît.
- Vous pouvez activer le mode sélectionné à l'aide de la touche PROGRAM AE ON/OFF.

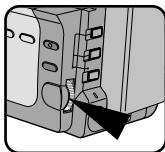
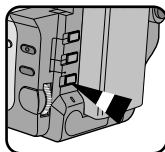
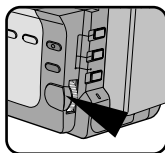
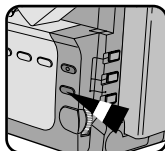

## PROGRAM AE-instelling

- Zet de POWER schakelaar in de stand CAMERA en de LOCK/STANDBY schakelaar op STANDBY.
- Druk op de MENU ON/OFF-toets. De MENU lijst verschijnt.
- Stel de MENU-keuzeknop in op PROGRAM AE.
- Druk op ENTER.
  - De PROGRAM AE functie is actief.
- Stel de MENU-keuzeknop in op de gewenste stand.
- Druk op ENTER.
  - Kies HSS en druk op ENTER. Het MENU-scherm voor het instellen van de sluitertijdverschijnt.
  - HET bijbehorende belichtingsprogramma is nu actief. (zie pagina 34)
    - Om de instelling te wijzigen, kiest u een andere stand en drukt u nogmaals op ENTER.
- Druk op de MENU ON/OFF-toets om de instelling te beëindigen.
  - Het MENU-scherm is nu uitgeschakeld.
- In de PROGRAM AE stand kunt u met de PROGRAM AE ON/OFF-toets de gekozen stand aan- en uitschakelen.

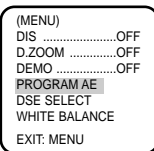
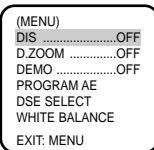

## Geavanceerde opnamefuncties

## Perfectionnez vos enregistrements

## Effets spéciaux numériques en mode Caméscope.

- ☼ Les effets numériques spéciaux disponibles (DSE) vous permettent de donner un caractère original à vos films en ajoutant différents effets spéciaux.
- ☼ Sélectionnez l'effet souhaité selon le type de scène et le résultat à obtenir.
- ☼ 12 modes DSE sont disponibles:
  1. Image normale.
  2. MAKE-UP (cosmétique): ce mode permet de sélectionner l'image uniquement en rouge, jaune, vert ou bleu.
  3. EMBOSS (relief): ce mode donne aux images un effet 3D.
  4. WIDE (16:9): ce mode permet la restitution de l'image sur un grand écran (type 16:9ème).
  5. CINEMA: ce mode ajoute des bandes noires en haut et en bas de l'image pour donner l'effet d'une image de film.
  6. NEG. (Négatif): ce mode permet de filmer en prenant le reflet de la couleur de l'image.
  7. MIRROR (miroir): ce mode coupe l'image en deux en utilisant l'effet miroir.
  8. MOSAIC (mosaïque): ce mode pixellise les images.
  9. B/W (Noir et blanc): ce mode permet d'obtenir une image monochrome (noir et blanc).
  10. SEPIA: ce mode donne aux images un effet sépia.
  11. GHOST (reflet): ce mode donne du reflet à l'image (VP-M53/M54).
  12. STROBE: effet stroboscopique.
  13. LSS (faible vitesse obturateur, VP-M53/M54)
    - Pour filmer avec plus de luminosité dans une zone sombre.
    - Plusieurs vitesses d'obturateur sont disponibles: 1/25(1), 1/12(2) et 1/6(3).
    - Il est préférable d'utiliser le réglage MF (Exposition manuelle) si la fonction AF (Exposition automatique) est lente en mode LSS.

**Remarque:** les fonctions DIS, PIP et SNAP SHOT ne sont pas disponibles en mode DSE.

## Geavanceerde opnamefuncties

## DSE-Digitaal Speciaal Effect in de CAMERA stand

- ☼ Met de DSE functie kunt u uw opnamen op een creatieve manier bewerken door er diverse speciale effecten aan toe te voegen.
- ☼ Kies een geschikt digitaal effect voor het beeldtype dat u op wilt nemen en het effect dat u wilt bereiken.
- ☼ Er zijn 12 DSE effecten.
  1. Normaal beeld.
  2. MAKE-UP: Hierdoor wordt het beeld alleen in rode, gele, groene of blauwe kleuren weergegeven.
  3. EMBOSS: Hierdoor krijgt u 3D effecten in uw beeld.
  4. WIDE (16:9): Hierdoor krijgt u een breedbeeldeffect zoals op een moderne TV.
  5. CINEMA: Hierdoor wordt het onderste en bovenste gedeelte van het beeld bedekt, wat een bioscoop-effect geeft.
  6. NEG. (negatief): Hierdoor worden de kleuren van het opgenomen beeld omgekeerd.
  7. MIRROR: Hierdoor wordt het beeld in tweeën gesneden en krijgt u een spiegeleffect.
  8. MOSAIC: Hierdoor krijgt u een schaakbordeffect.
  9. B/W (Black & White): Hierdoor krijgt u een zwart-witbeeld.
  10. SEPIA: Hierdoor krijgt het beeld een sepia-effect.
  11. GHOST: Hierdoor krijgt u een spookbeeldeffect. (Alleen VP-M53/M54)
  12. STROBE: Hierdoor krijgt u een flitseffect in het beeld. In het STROBE effect kunt u kiezen tussen 25 (1) beelden, 12 (2) beelden en 6 (3) beelden. Ter vergelijking: Een normale opname bevat 50 deelbeelden per seconde. (Alleen VP-M53/M54)
  13. LSS (lange sluitertijd, alleen VP-M53/M54) (LSS)
    - Om een helderder beeld te krijgen in een donkere omgeving.
    - De sluitertijd kan worden ingesteld op 1/25 (1), 1/12 (2) en 1/6 seconde (3).
    - Wanneer u LSS gebruikt, werkt AF (Auto Focus) soms langzamer. In dit geval moet u MF (Manual Focus) gebruiken.

**Opmerking:** De DIS-, PIP- en SNAP SHOT functie werken in de DSE stand niet.

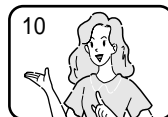
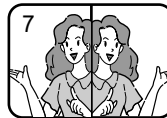
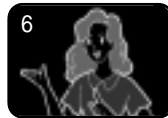
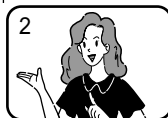

## Perfectionnez vos enregistrements

## Sélection d'un effet

- Placez le commutateur principal sur la position CAMERA et le bouton LOCK/STANDBY en mode veille (STANDBY).
- Appuyez sur la touche MENU ON/OFF, la liste des menus s'affiche.
- Sélectionnez l'option DSE SELECT à l'aide du bouton MENU.
- Appuyez sur ENTER.
  - La liste des effets numériques spéciaux s'affiche dans le viseur.
- Sélectionnez l'effet souhaité à l'aide du bouton MENU.
- Appuyez sur ENTER.
  - L'effet sélectionné s'affiche sur l'écran LCD.
  - Après avoir sélectionné MAKE-UP, STROBE ou LSS, appuyez sur ENTER,
    - en mode MAKE-UP, un menu s'affiche permettant de sélectionner ROUGE, JAUNE, VERT ou BLEU;
    - en mode STROBE, un menu s'affiche permettant de sélectionner 25 champs(1)/ 12 champs(2)/6 champs(3);
    - en mode LSS, un menu s'affiche permettant de sélectionner 1/25(1), 1/12(2), 1/6(3). Sélectionnez un mode à l'aide du bouton MENU, puis appuyez sur ENTER.
  - Pour modifier le mode, déplacez la sélection à l'aide du bouton MENU, puis appuyez de nouveau sur ENTER.
- Appuyez sur la touche MENU ON/OFF pour quitter le mode de réglage.

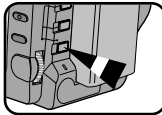
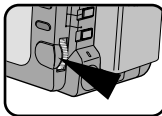
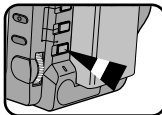
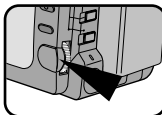

## Geavanceerde opnamefuncties

## Een effect kiezen

- Zet de POWER schakelaar in de stand CAMERA en de LOCK/ STANDBY schakelaar op STANDBY.
- Druk op de MENU ON/OFF-toets. De MENU lijst verschijnt.
- Stel de MENU-keuzeknop in op DSE SELECT.
- Druk op ENTER.
  - U kunt nu het effect instellen.
- Stel de MENU-keuzeknop in op het gewenste effect.
- Druk op ENTER.
  - Het gekozen DSE effect verschijnt in de zoeker en wordt op het beeld toegepast.
  - Nadat u MAKE-UP, STROBE of LSS hebt gekozen, drukt u op ENTER.
    - In de MAKE-UP stand verschijnt de MENU lijst om RED (rood)/YELLOW (geel)/GREEN (groen)/BLUE (blauw) te kiezen.
    - In de STROBE stand verschijnt de MENU lijst om 25 (1) beelden, 12 (2) beelden of 6 (3) beelden te kiezen.
    - In de LSS stand verschijnt de MENU lijst om een sluitertijd van 1/25 (1), 1/12 (2) of 1/6 (3) te kiezen. Kies met de MENU-keuzeknop een stand en druk op ENTER.
  - Om de instelling te wijzigen, plaatst u de cursor op het te wijzigen item door aan de MENU-keuzeknop te draaien en drukt u opnieuw op ENTER.
- Om de instelling te beëindigen, drukt u op de MENU ON/OFF-toets.

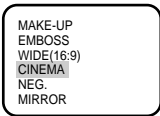
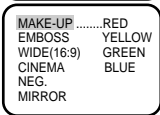
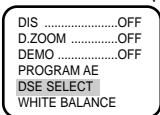

## Enregistrement DSE en mode Caméscope

- Placez le commutateur principal sur la position CAMERA et le bouton LOCK/STANDBY en mode veille (STANDBY).
- Appuyez sur la touche START/STOP.
  - L'enregistrement commence.
- Appuyez sur la touche DSE pendant l'enregistrement pour enregistrer l'effet que vous avez sélectionné.
  - Tous les effets sélectionnés doivent apparaître.
- Pour retourner à l'enregistrement normal, appuyez de nouveau sur la touche DSE.

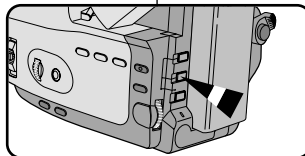

## DSE-opname in de CAMERA stand

- Zet de POWER schakelaar in de stand CAMERA en de LOCK/STANDBY schakelaar op STANDBY.
- Druk op de START/STOP-toets.
  - De opname begint.
- Druk tijdens de opname op de DSE-toets om het gekozen effect op te nemen.
  - Het gekozen effect wordt zichtbaar.
- Om weer een normaal beeld te krijgen, drukt u nogmaals op de DSE-toets.

## Perfectionnez vos enregistrements

## Réglage et enregistrement de la date et de l'heure

- ⌘ Le réglage et l'enregistrement de la date et de l'heure sont disponibles uniquement en mode Caméscope.
- ⌘ Vous pouvez incruster la date et l'heure sur les films que vous enregistrez, pour vous souvenir plus tard de leur date de tournage. Dans la mesure où la date et l'heure apparaissent dans le viseur, elles sont enregistrées sur la bande.

## Réglage de la date et de l'heure

- ⌘ Le réglage de la date et de l'heure est possible en mode Caméscope uniquement.
1. Vérifiez que la PILE AU LITHIUM est installée. (voir page 17)  
Cette pile permet de mémoriser l'horloge.
  2. Placez le commutateur principal sur la position CAMERA et le bouton LOCK/STANDBY en mode veille (STANDBY).
  3. Appuyez sur la touche MENU ON/OFF, la liste des menus s'affiche.
  4. Sélectionnez l'option CLOCK SETTING à l'aide du bouton MENU.
  5. Appuyez sur ENTER.
    - Vous pouvez régler la fonction CLOCK SETTING lorsque la DATE et l'HEURE s'affichent.
    - Quand ces données clignotent, cela signifie que vous pouvez modifier les réglages. L'année clignote en premier.
  6. Sélectionnez l'année souhaitée à l'aide du bouton MENU.

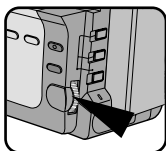
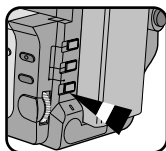
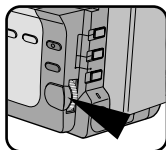
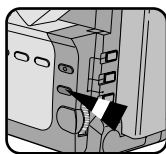

## Geavanceerde opnamefuncties

## Datum/tijd instellen en weergeven

- ⌘ Het instellen en weergeven van de datum/tijd is alleen mogelijk in de CAMERA-mode.
- ⌘ U kunt de datum/tijd weergeven bij de opnamen die u maakt, zodat u, wanneer u de cassette op een later tijdstip bekijkt, weet wanneer hij opgenomen is. De datum en tijd worden opgenomen wanneer ze in de zoeker weergegeven worden.

## Het instellen van de datum/tijd

- ⌘ Het instellen van de datum/tijd is alleen mogelijk in de STANDBY stand van de CAMERA stand.
1. Controleer of u de LITHIUMBATTERIJ hebt geplaatst. De LITHIUMBATTERIJ zorgt ervoor dat de tijd die u hebt ingesteld wordt opgeslagen.
  2. Zet de POWER-chakelaar in de stand CAMERA en de LOCK/STANDBY schakelaar op STANDBY.
  3. Druk op de MENU ON/OFF-toets. De MENU lijst verschijnt.
  4. Stel de MENU-keuzeknop in op CLOCK SETTING.
  5. Druk op ENTER.
    - Het instellen van de klok is mogelijk als de datum en de tijd worden afgebeeld.
    - De instelling kan worden gewijzigd wanneer deze knippert. Als eerste knippert het jaar.
  6. Stel de MENU-keuzeknop in op het gewenste jaar.

(MENU)  
DIS .....OFF  
D.ZOOM .....OFF  
DEMO .....OFF  
PROGRAM AE  
DSE SELECT  
WHITE BALANCE  
EXIT: MENU

(MENU)  
DSE SELECT  
WHITE BALANCE  
REMOTE.ON  
TITLE LANGUAGE  
TITLE SELECT  
CLOCK SETTING  
EXIT: MENU

CLOCK SETTING  
(2002) 0:00  
29. AUG. 2002

CLOCK SETTING  
(2005) 0:00  
29. AUG. 2005

## Perfectionnez vos enregistrements

7. Appuyez sur ENTER.
  - Le mois clignote.
8. Sélectionnez le mois souhaité à l'aide du bouton MENU.
9. Appuyez sur ENTER.
  - Le jour clignote.
10. Vous pouvez régler l'année, l'heure et les minutes en suivant la même procédure utilisée pour régler l'année et le mois.
11. Appuyez sur ENTER une fois les minutes réglées, l'écran de réglage disparaît. La date et l'heure sélectionnées s'affichent.

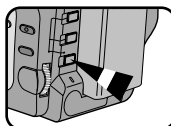

CLOCK SETTING

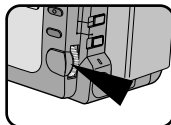
(AUG) 0,00  
29: 21:00 2005

CLOCK SETTING

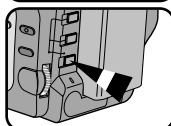
(SEP) 0,00  
29: 21:00 2005

CLOCK SETTING

(29) 0,00  
-> 29: 21:00 2005

7. Druk op ENTER.
  - Nu begint de maand te knipperen
8. Stel de MENU-keuzeknop in op de gewenste maand.
9. Druk op ENTER.
  - Daarna begint de dag te knipperen.
10. U kunt de datum, het uur en de minuten op dezelfde manier instellen als het jaar en de maand.
11. Wanneer u op ENTER drukt na het instellen van de minuten, verdwijnt het scherm voor het instellen van de klok en worden de gekozen datum en tijd afgebeeld.

## Het opnemen van de datum/tijd

## Enregistrement de la date et de l'heure

1. Vérifiez que la fonction DATE/HEURE est activée.
2. Placez le commutateur principal sur la position CAMERA et le bouton LOCK/STANDBY en mode veille (STANDBY).
3. Appuyez sur la touche DATE/TIME le nombre de fois requis.
  - Pour enregistrer uniquement la date, appuyez une fois sur la touche DATE/TIME.
  - Pour enregistrer la date et l'heure, appuyez deux fois sur la touche DATE/TIME.
4. Appuyez sur le bouton START/STOP pour enregistrer la date et l'heure sur la scène à filmer.

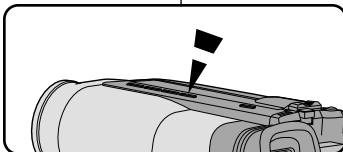

## Remarque:

- Si le caméscope ne conserve pas les réglages de l'horloge, cela signifie que la pile au lithium est déchargée. (voir page 17)
- Si la date et l'heure ont été enregistrées sur la bande, elles ne peuvent pas être masquées lors de la lecture.

## Opmerking:

- Als uw datum- en tijdstellingen niet door de camcorder bewaard worden, betekent dit dat de LITHIUMBATTERIJ leeg is. (zie pagina 17)
- U kunt de opgenomen datum of tijd tijdens het afspeken niet verbergen.

## Perfectionnez vos enregistrements

**Sélection et enregistrement d'un titre**

- ⌘ La sélection et l'enregistrement d'un titre ne sont possibles qu'en mode Caméscope.
- ⌘ La fonction TITLE permet de sélectionner un titre prédéfini mémorisé dans le caméscope.
- ⌘ Vous pouvez également sélectionner la langue des titres.

**Sélection de la langue**

- ⌘ La sélection de la langue est possible uniquement en mode veille (STANDBY) du mode Caméscope.
- ⌘ La langue par défaut est l'ANGLAIS, mais vous pouvez la changer.

1. Vérifiez que la PILE AU LITHIUM est installée.
2. Placez le commutateur principal sur la position CAMERA et le bouton LOCK/STANDBY en mode veille (STANDBY).
3. Appuyez sur la touche MENU ON/OFF.  
La liste des menus s'affiche.
4. Sélectionnez l'option TITLE LANGUAGE à l'aide du bouton MENU.
5. Appuyez sur ENTER.
  - La liste des langues disponibles s'affiche.

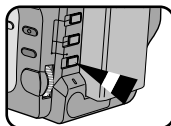
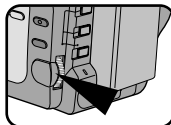
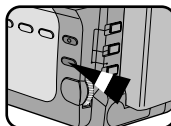

## Geavanceerde opnamefuncties

**Een titel kiezen en vastleggen**

- ⌘ U kunt alleen in de CAMERA stand een titel kiezen en opslaan.
- ⌘ Met de TITLE functie kunt u een voorgeprogrammeerde titel kiezen die in het geheugen van de camcorder is opgeslagen.
- ⌘ U kunt ook de taal van de voorgeprogrammeerde titels kiezen.

**Een taal kiezen**

- ⌘ U kunt alleen in de standen STANDBY en CAMERA een taal kiezen.
- ⌘ De standaardinstelling voor de taal is Engels.  
U kunt de taal wijzigen.

1. Controleer zo nodig of u de lithiumbatterij heeft geplaatst.
2. Zet de POWER schakelaar in de stand CAMERA en de LOCK/STANDBY schakelaar op STANDBY.
3. Druk op de MENU ON/OFF-toets.  
De MENU lijst verschijnt.
4. Zet de MENU-keuzeknop op TITLE LANGUAGE.
5. Druk op ENTER.
  - U kunt nu de taal instellen.

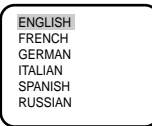
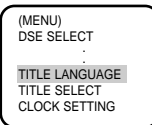
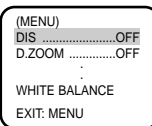



## Perfectionnez vos enregistrements

- Sélectionnez la langue à l'aide du bouton MENU.
  - Les langues disponibles sont les suivantes: anglais, français, allemand, italien, espagnol et russe.
- Appuyez sur ENTER.
- Appuyez sur la touche MENU ON/OFF pour quitter l'écran TITLE LANGUAGE.

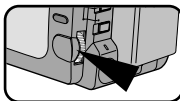

ENGLISH  
FRENCH  
GERMAN  
ITALIAN  
SPANISH  
RUSSIAN

## Définition d'un titre

- Appuyez sur la touche MENU ON/OFF. La liste des menus s'affiche.
- Sélectionnez l'option TITLE SELECT à l'aide du bouton MENU.
- Appuyez sur ENTER.
  - La liste des titres disponibles s'affiche.
- Sélectionnez le titre souhaité à l'aide du bouton MENU.
- Appuyez sur ENTER.
  - L'écran TITLE LANGUAGE disparaît et le titre sélectionné sera utilisé pour votre film.



DIS .....OFF  
D.ZOOM .....OFF  
DEMO .....OFF  
PROGRAM AE  
DSE SELECT  
WHITE BALANCE

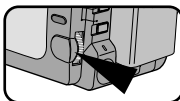

DSE SELECT  
WHITE BALANCE  
REMOTE.ON  
TITLE LANGUAGE  
TITLE SELECT  
CLOCK SETTING



ANNIVERSARY  
CONGRATULATIONS  
GRADUATION  
HAPPY BIRTHDAY  
HAPPY NEW YEAR  
HAVING FUN

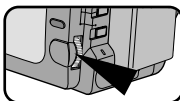

ANNIVERSARY  
CONGRATULATIONS  
GRADUATION  
HAPPY BIRTHDAY  
HAPPY NEW YEAR  
HAVING FUN

## Enregistrement d'un titre

- Vérifiez qu'un titre est sélectionné.
- Placez le commutateur principal sur la position CAMERA et le bouton LOCK/STANDBY en mode veille (STANDBY).
- Appuyez sur la touche TITRE.
  - Le titre que vous avez sélectionné s'affiche.
- Appuyez sur la touche START/STOP pour enregistrer le titre avec l'image.
- Appuyez de nouveau sur la touche TITRE pour annuler l'enregistrement du titre.

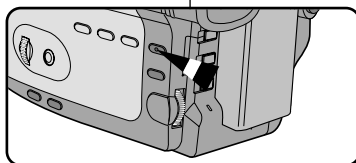

**Remarque:** le titre se déplace horizontalement de la droite vers la gauche 10 secondes après l'activation de la fonction.

## Geavanceerde opnamefuncties

- Stel de MENU-keuzeknop in op LANGUAGE.
  - U kunt de volgende talen kiezen: ENGLISH /FRENCH /GERMAN /ITALIAN /SPANISH /RUSSIAN .
- Druk op ENTER.
- Druk op de MENU ON/OFF-toets om het TITLE LANGUAGE-scherm uit te schakelen.

## Een titel instellen

- Druk op de MENU ON/OFF-toets. De MENU lijst verschijnt.
- Stel de MENU-keuzeknop in op TITLE SELECT.
- Druk op ENTER.
  - Er wordt een lijst getoond met titels die u kunt kiezen.
- Zet de MENU-keuzeknop op de gewenste titel.
- Druk op ENTER.
  - Het titelscherm verdwijnt en de gekozen titel verschijnt bij de opnamen.

## Een titel opslaan

- Controleer of u een titel heeft gekozen.
- Zet de POWER schakelaar in de stand CAMERA en de LOCK/STANDBY schakelaar op STANDBY.
- Druk op de TITLE-toets.
  - De gekozen titel wordt getoond.
- Druk op de START/STOP-toets om de titel bij uw opnamen op te slaan.
- Druk opnieuw op de TITLE-toets als u de titel niet wilt opslaan.

**Opmerking:** 10 seconden nadat u de titel hebt geactiveerd, beweegt deze horizontaal van rechts naar links .

## Perfectionnez vos enregistrements

**Fondu en ouverture ou en fermeture**

- ⌘ La fonction FADE n'est disponible qu'en mode Caméscope.
- ⌘ Lors du tournage de vos films, vous pouvez utiliser certains effets spéciaux, tels que le fondu en ouverture ou en fermeture, afin de donner un aspect professionnel à vos séquences.

**Début de l'enregistrement**

1. Avant de démarrer l'enregistrement, maintenez appuyée la touche FADE. L'image et le son disparaissent progressivement (fondu en fermeture).
2. Appuyez sur le bouton (START/ STOP) tout en relâchant la touche FADE. L'enregistrement commence : l'image et le son apparaissent progressivement (fondu en ouverture).

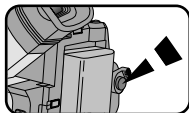
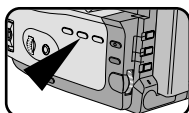
**Fin de l'enregistrement (avec fondu)**

3. À la fin de l'enregistrement, maintenez appuyée la touche FADE. L'image et le son disparaissent progressivement (fondu en fermeture).
4. Lorsque l'image a disparu, appuyez sur la touche START/STOP pour arrêter l'enregistrement.

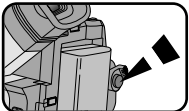
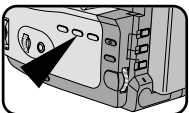

- a. **FONDU EN FERMETURE**  
(4 secondes environ)

Press the FADE button



a. FADE OUT



Gradual disappearance



- a. **Uitfaden**  
(Ongeveer 4 seconden)

- b. **FONDU EN OUVERTURE**  
(4 secondes environ)

Gradual appearance



b. FADE IN

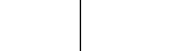

Release the FADE button



- b. **Infaden**  
(Ongeveer 4 seconden)

## Geavanceerde opnamefuncties

**In-en uitfaden**

- ⌘ De FADE functie is alleen beschikbaar in de CAMERA stand.
- ⌘ Om uw opnamen een professionele uitstraling te geven, kunt u gebruik maken van digitale effecten zoals infaden aan het begin of uitfaden aan het einde van een scène.

**Infaden aan het begin van een opname**

1. Houd, voordat u de opname start, de FADE-toets ingedrukt. Het beeld en het geluid verdwijnen geleidelijk (uitfaden).
2. Druk op de START/STOP-toets en laat tegelijkertijd de FADE-toets los. De opname begint en het beeld en het geluid worden geleidelijk zichtbaar/hoorbaar (infaden).

**Uitfaden aan het einde van een opname**

3. Houd, wanneer u wilt stoppen met opnemen, de FADE-toets ingedrukt. Het beeld en het geluid verdwijnen geleidelijk (uitfaden).
4. Druk, wanneer het beeld verdwenen is, op de START/STOP-toets om de opname te stoppen.

## Perfectionnez vos enregistrements

**PIP (Image sur Image) (VP-M53/M54)**

- ⌘ La fonction PIP (Image sur Image) fonctionne avec la fonction ZOOM NUMÉRIQUE en incrustant un petit écran qui montre une image plus large que l'image filmée. Ceci doit vous permettre d'avoir une meilleure idée de ce que vous êtes en train de filmer.
- La fonction PIP est disponible uniquement en mode Caméscope.

1. Placez le commutateur principal sur la position CAMERA et le bouton LOCK/STANDBY sur le mode veille (STANDBY).
2. Activez la fonction Zoom numérique. (Voir page 29.)
3. Appuyez sur la touche PIP. Un petit écran apparaît.
4. Contrôlez quelle partie vous filmez sur l'écran PIP et tournez le bouton Zoom sur la position "T" pour activer le mode Zoom numérique.
  - Appuyez sur la touche START/STOP pour commencer à filmer lorsque la partie souhaitée apparaît dans l'écran PIP.
5. Appuyez de nouveau sur la touche PIP pour faire disparaître l'écran PIP.

**Remarque:** l'écran PIP est enregistré sur la bande s'il est affiché pendant le tournage.

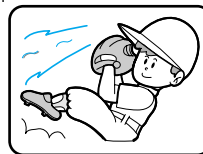
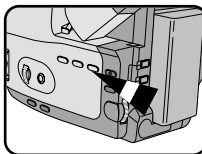
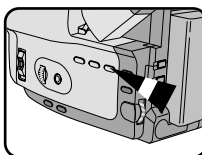
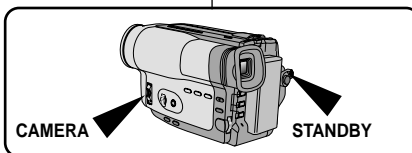

## Geavanceerde opnamefuncties

**PIP (Picture-In-Picture) (alleen VP-M53/M54)**

- ⌘ De PIP functie vergroot het filmbeeld terwijl u in de CAMERA stand gebruik maakt van de DIGITALE ZOOM functie. Bij deze functie wordt het beeld in een apart venstertje weergegeven, zodat u precies kunt zien wat u aan het filmen bent. De PIP functie is alleen beschikbaar in de CAMERA stand.

1. Zet de POWER-schakelaar in in de stand CAMERA en de LOCK/STANDBY-schakelaar op STANDBY.
2. Zet de DIGITALE ZOOM functie aan. (zie pagina 29)
3. Druk op de PIP-toets. Er verschijnt een apart venstertje.
4. Bepaal in het PIP-venstertje welk deel u filmt en stel de ZOOM-toets in op "T" om de DIGITALE ZOOM functie te activeren.
  - Wanneer u het gewenste deel ziet verschijnen, kunt u beginnen met filmen door op de START/STOP-toets te drukken.
5. Druk opnieuw op de PIP-toets wanneer u wilt dat het PIP-venstertje weer verdwijnt.

**Opmerking:** Wanneer u de PIP functie tijdens het filmen activeert, wordt het PIP-venster opgenomen.

## Perfectionnez vos enregistrements

**Mode Photo (VP-M53/M54)**

- ⌘ Avec la fonction SNAP SHOT, vous pouvez prendre une image similaire à une photo. Elle vous permet d'enregistrer des images fixes.
  - La fonction SNAP SHOT n'est utilisable qu'en mode Caméscope.

1. Placez le commutateur principal sur la position CAMERA et le bouton LOCK/STANDBY sur le mode veille (STANDBY).

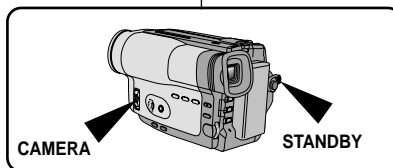

2. Appuyez sur la touche SNAP SHOT.
  - Veillez à ne pas bouger votre caméscope sinon l'image risque d'être floue.

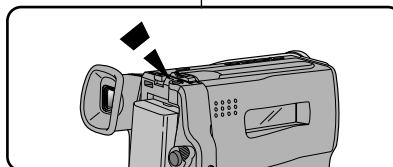

3. Lorsque vous appuyez sur la touche SNAP SHOT, votre caméscope retourne automatiquement en mode veille après avoir enregistré l'image fixe pendant 6 secondes.
  - Vous pouvez contrôler le temps restant pour l'enregistrement de l'image en regardant le compteur sur l'écran.
  - Pour quitter le mode Photo, appuyez de nouveau sur la touche SNAP SHOT.

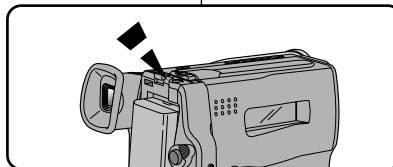
**Remarque:**

- Si la fonction SNAP SHOT est activée, vous ne pouvez pas activer d'autres fonctions en appuyant sur d'autres touches.
- Si vous bougez votre caméscope pendant que vous filmez, l'image risque d'être de mauvaise qualité.

## Geavanceerde opnamefuncties

**Momentopname (Snap Shot - alleen VP-M53/M54)**

- ⌘ Met de SNAP SHOT functie kunt uw camcorder laten functioneren als een gewone camera en losse stilstaande beelden achter elkaar opnemen. De SNAP SHOT functie is alleen beschikbaar in de stand CAMERA.

1. Zet de POWER schakelaar in de stand CAMERA en de LOCK/STANDBY schakelaar op STANDBY.

2. Druk op de SNAP SHOT-toets in de richting van het te filmen stilstaande voorwerp.
  - Om vage beeldopnamen te voorkomen, moet u de camcorder stilhouden. Gebruik zonodig een statief.

3. Wanneer u op de SNAP SHOT-toets drukt, schakelt uw camcorder, na 6 seconden het stilstaande beeld te hebben gefilmd, automatisch over op STANDBY
  - U ziet de resterende tijd voor de momentopname op het scherm verschijnen.
  - Om de momentopname te beëindigen, drukt u nogmaals op de SNAP SHOT-toets.

**Opmerking:**



- Tijdens de momentopname kunt u geen andere functies aanzetten door op andere toetsen te drukken.
- Wanneer de camcorder tijdens de opname beweegt, is de kans groot dat u onscherpe beelden krijgt.

## Perfectionnez vos enregistrements

## Équilibrage du blanc

- ⌘ Cette fonction permet de préserver la couleur unique de l'objet dans toutes les conditions de prise de vue.
- ⌘ Vous pouvez sélectionner le mode WHITE BALANCE approprié pour obtenir une bonne qualité des couleurs de l'image.
  - AUTO: ce mode permet un contrôle automatique de l'équilibrage du blanc.
  - INDOOR (intérieur): ajuste les couleurs en fonction de l'éclairage intérieur.
  - OUTDOOR (extérieur): ajuste les couleurs en fonction de la lumière naturelle extérieure.

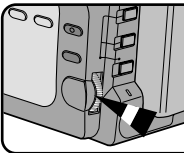
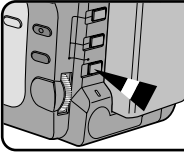
## Réglage du mode d'équilibrage du blanc

1. Placez le commutateur principal sur la position CAMERA et le bouton LOCK/STANDBY sur le mode veille (STANDBY).
2. Appuyez sur la touche MENU ON/OFF, la liste des menus s'affiche.
3. Sélectionnez l'option White Balance à l'aide du bouton MENU.
 
4. Appuyez sur ENTER.
  - La liste des modes disponibles s'affiche.
5. Sélectionnez le mode souhaité à l'aide du bouton MENU.
6. Appuyez sur ENTER.
7. Appuyez sur la touche MENU ON/OFF pour quitter le mode de réglage WHITE BALANCE.
 

**Remarque:** la fonction automatique de l'équilibrage du blanc risque de ne pas fonctionner dans le mode LSS des effets spéciaux. Dans ce cas, sélectionnez INDOOR ou OUTDOOR.

## Geavanceerde opnamefuncties

## Witbalans

- ⌘ Witbalans is een functie waarmee de unieke kleur van het onderwerp in alle omstandigheden waaronder het gefilmd wordt, behouden blijft.
- ⌘ Door de juiste witbalans te kiezen, verhoogt u de kwaliteit van de kleuren van de opname.
  - AUTO: De witbalans wordt automatisch ingesteld.
  - INDOOR: Hierdoor wordt de witbalans aan de binnenomgeving (kunstlicht) aangepast.
  - OUTDOOR: Hierdoor wordt de witbalans aan de buitenomgeving aangepast.

## De witbalans instellen

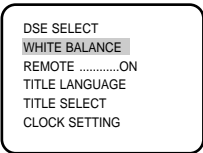
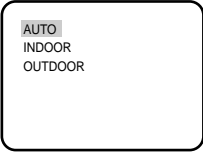
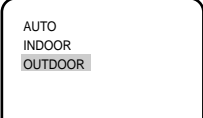
1. Zet de POWER schakelaar in de stand CAMERA en de LOCK/STANDBY schakelaar op STANDBY.
2. Druk op de MENU ON/OFF toets. Vervolgens wordt de MENU lijst getoond.
 
3. Stel de MENU-keuzeknop in op WHITE BALANCE.
4. Druk op ENTER.
  - Nu kunt u de WHITE BALANCE instellen.
5. Zet de MENU-keuzeknop in de gewenste stand.
6. Druk op ENTER.
7. Druk op de MENU ON/OFF-toets om het instellen van de witbalans te beëindigen.
 

**N.B.:** De AUTO stand van witbalans werkt niet wanneer in de DSE stand de LSS functie (langere sluitertijd) wordt gebruikt. Kies in dat geval INDOOR of OUTDOOR.

## Perfectionnez vos enregistrements

**Réglage de la télécommande (VP-M51/M51B/M52/M53/M54)**

- ⌘ Cette fonction permet d'allumer ou d'éteindre la télécommande. (Voir page 15.)
- 1. Placez le commutateur principal sur la position CAMERA et le bouton LOCK/STANDBY sur le mode veille (STANDBY).
- 2. Appuyez sur la touche MENU ON/OFF. La liste des menus s'affiche.
- 3. Sélectionnez l'option EVF à l'aide du bouton MENU.
- 4. Appuyez sur ENTER pour sélectionner ON/OFF.
- 5. Appuyez sur la touche MENU ON/OFF pour quitter le mode de réglage.

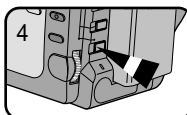

## Geavanceerde opnamefuncties

**De afstandsbediening aan-en uitzetten (VP-M51/M51B/M52/M53/M54)**

- ⌘ Deze functie wordt gebruikt om de afstandsbediening aan- en uit te zetten. (zie pagina 15)
- 1. Zet de POWER schakelaar in de stand CAMERA en de LOCK/STANDBY schakelaar op STANDBY.
- 2. Druk op de MENU ON/OFF-toets. Vervolgens verschijnt de MENU lijst.
- 3. Stel de MENU-keuzeknop in op REMOTE.
- 4. Druk op ENTER om ON of OFF te kiezen.
- 5. Druk op de MENU ON/OFF-toets om deze functie af te sluiten.

DSE SELECT  
WHITE BALANCE  
REMOTE .....ON  
TITLE LANGUAGE  
TITLE SELECT  
CLOCK SETTING

DSE SELECT  
WHITE BALANCE  
REMOTE .....OFF  
TITLE LANGUAGE  
TITLE SELECT  
CLOCK SETTING

## Perfectionnez vos enregistrements

## Démonstration

- ⌘ La démonstration vous montre automatiquement les fonctions les plus importantes de votre caméscope, vous permettant ainsi de les utiliser plus facilement.
  - ⌘ La fonction DEMO est disponible uniquement en mode Caméscope lorsque vous ne filmez pas.
  - ⌘ Elle fonctionne en boucle tant que vous n'appuyez pas sur la touche MENU ON/OFF pour l'arrêter.
1. Placez le commutateur principal sur la position CAMERA et le bouton LOCK/STANDBY sur le mode veille (STANDBY).

2. Appuyez sur la touche MENU ON/OFF. La liste des menus s'affiche.

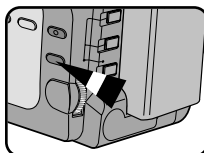

3. Sélectionnez l'option DEMO à l'aide du bouton MENU.

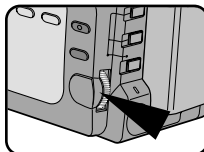

4. Appuyez sur ENTER pour sélectionner ON.
  - La démonstration commence.

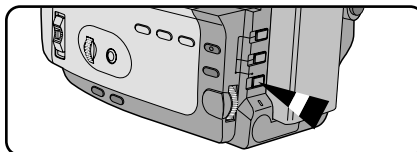

5. Appuyez de nouveau sur la touche MENU ON/OFF pour mettre fin à la démonstration.

## Geavanceerde opnamefuncties

## Demonstratie

- ⌘ Hiermee worden de belangrijkste functies van de VP-M50/M51/M51B/M52/M53/M54 gedemonstreerd, zodat u ze optimaal leert gebruiken.
- ⌘ De DEMO functie werkt alleen in de CAMERA stand wanneer u niet filmt.
- ⌘ De demonstratie wordt steeds herhaald totdat u op de MENU ON/OFF-toets drukt om deze te stoppen.

1. Zet de POWER schakelaar in de stand CAMERA en de LOCK/STANDBY schakelaar op STANDBY.

2. Druk op de MENU ON/OFF-toets. De MENU lijst verdwijnt.

3. Stel de MENU-keuzeknop in op DEMO.

4. Druk op ENTER om ON te kiezen.
  - De demonstratie begint.

5. Druk op de MENU ON/OFF-toets om de demonstratie te beëindigen.

## Perfectionnez vos enregistrements

## Sources de lumière

- ⌘ Lors de vos tournages, seuls deux environnements s'offrent à vous pour filmer :
  - tournage en extérieur (prises de vue normales ou avec filtre ND (Densité neutre)).
  - tournage en intérieur (torche vidéo recommandée ou indispensable).
- ⌘ La luminosité, mesurée en lux, constitue un facteur déterminant en matière de qualité de l'image.
- ⌘ Le tableau ci-dessous énumère quelques situations courantes, leur luminosité approximative et les recommandations associées.

Situation	Luminosité (lux)	Recommandations
◆ Montagnes ou champs enneigés.	100.000	Filtre ND recommandé.
◆ Plage de sable sous un soleil de plomb.	100.000	
◆ Journée ensoleillée, vers midi.	35.000	Prise de vue normale.
◆ Ciel couvert, une heure après le lever du soleil.	2.000	
◆ Bureau sous un éclairage fluorescent près d'une fenêtre.	1.000	
◆ Ensoleillement avant le coucher du soleil.	1.000	
◆ Comptoir de grand magasin.	500 à 700	
◆ Pièce éclairée par deux lampes fluorescentes de 30 W.	300	Torche vidéo recommandée.
◆ Galerie marchande de nuit.	150 à 200	Torche vidéo nécessaire.
◆ Éclairage à la bougie.	10 à 15	

## Une fois votre enregistrement terminé

1. Éjectez la cassette sur laquelle vous avez filmé. (voir page 22)
2. Si vous voulez protéger cette cassette contre un effacement accidentel, poussez la languette de protection sur la cassette.
3. Placez le commutateur principal sur la position OFF.
4. Remplacez le capuchon de la lentille.
5. Retirez le bloc batterie du caméscope.

## Geavanceerde opnamefuncties

## Belichtingstechniek

- ⌘ Opnamen met een camcorder vinden in het algemeen plaats onder de volgende omstandigheden:
  - Buitenopnamen (bij bestaand licht, met of zonder grijsfilter of UV-filter.
  - Binnenopnamen (videolamp aanbevolen of noodzakelijk).
- ⌘ De helderheid van het licht is de belangrijkste factor voor de opnamekwaliteit. De helderheid wordt aangegeven in Lux.
- ⌘ In de onderstaande tabel vindt u een aantal algemene situaties, de bijbehorende helderheid en enkele aanbevelingen.

Situaties	Helderheid in Lux	Aanbevelingen
◆ Besneeuwd landschap.	100.000	Grijsfilter aanbevolen.
◆ Zandstrand op warme zomerdag.	100.000	
◆ Zonnige dag rond het middaguur.	35.000	Normale opname.
◆ Zonnige dag halverwege de middag.	2.000	
◆ Kantoor met tl-verlichting, bij een raam.	1.000	
◆ Zonnige dag een uur voor zonsopgang.	1.000	
◆ Kaartjesautomaat openbaar vervoer.	500 tot 700	
◆ Met twee tl-buizen van 30 Watt verlichte ruimte.	300	Videolamp aanbevolen.
◆ Theaterfoyer.	150 tot 200	Videolamp noodzakelijk.
◆ Kaarslicht.	10 tot 15	

## Na de opname

1. Haal de cassette met de opnamen uit de camcorder. (zie pagina 22)
2. Als u de opnamen tegen onbedoeld wissen wilt beschermen, zet u de wisbeveiliging van de cassette in de rode (veilige) stand.
3. Zet de POWER schakelaar op OFF.
4. Doe de lensdop op de lens.
5. Verwijder de batterij van de camcorder.



## Visionnez une cassette

- ⌘ Lecture des cassettes que vous avez filmées.
- ⌘ La fonction lecture n'est disponible qu'en mode Magnéscope.
  - À l'écran de votre téléviseur (recommandé pour une utilisation intérieure).

### Lecture à l'écran de votre téléviseur

- ⌘ À l'intérieur, la lecture sur l'écran d'un téléviseur s'avère pratique.
- ⌘ Pour lire une cassette sur un téléviseur, ce dernier doit posséder un système couleur compatible avec celui du caméscope (VP-M50/M51/M51B/M52/M53/M54: PAL). (Voir page 54.)

### Connexion à un téléviseur avec entrée A/V

- ⌘ Utilisez le câble audio/vidéo fourni avec votre caméscope, en respectant le codage des connecteurs:
  - jaune: vidéo,
  - blanc: audio (gauche).
- ⌘ Vous pouvez utiliser l'adaptateur Péritel, fourni en option.

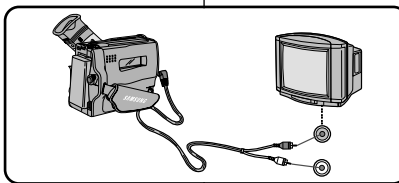

### Connexion à un téléviseur sans entrée A/V

- ⌘ Vous pouvez connecter un caméscope à un téléviseur via un magnéscope.
  - jaune : vidéo,
  - blanc : audio (gauche).
  - Vous pouvez utiliser l'adaptateur Péritel, fourni en option.

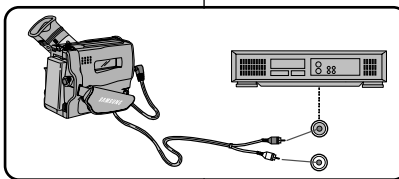

**Remarque:** pour visionner la cassette sur l'écran du téléviseur, sélectionnez le canal réservé à votre magnéscope sur le téléviseur. (Reportez-vous au mode d'emploi du magnéscope ou du téléviseur.)

## Opnamen afspelen

- ⌘ Hieronder vindt u informatie over het weergeven van uw opnamen.
- ⌘ De afspeelfunctie werkt alleen in de PLAYER stand.

### Opnamen weergeven op een TV

- ⌘ Binnenshuis raden wij u aan de opnamen op een TV te bekijken.
- ⌘ Als u een tv-toestel bij de hand hebt, kunt u de opnamen van uw camcorder daarop afkijken. De camcorder en de TV moeten dan wel van hetzelfde kleursysteem gebruik maken. (VP-M50/M51/M51B/M52/M53/M54: PAL) (zie pagina 54).

### Aansluiten op een televisie met een audio/video-ingang

- ⌘ Gebruik de audio/video-kabel die u bij uw camcorder hebt gekregen:
  - De gele kabel: Video
  - De witte kabel: Audio (L)
- ⌘ Wanneer u over een SCART-adapter beschikt, kunt u desgewenst deze gebruiken.

### Aansluiten op een televisie zonder audio/video uitgang

- ⌘ U kunt uw camcorder ook via een videorecorder op een televisie aansluiten.
  - De gele kabel: Video
  - De witte kabel: Audio (L)
  - Beschikt u over een SCART adapter, dan kunt u deze gebruiken.

**N.B.:** Zet de televisie op het kanaal dat voor uw videorecorder is gereserveerd (zie ook de gebruiksaanwijzing van uw televisie of videorecorder).

## Visionnez une cassette

**Remarques:**

- Les modèles VP-M50/M51/M51B/M52/M53/M54 possèdent un système audio monophonique. Si votre téléviseur/magnétoscope est doté d'un tel système, connectez le câble audio sur l'entrée "L" du téléviseur ou du magnétoscope.
- Pour le modèle VP-M54, vous pouvez, le cas échéant, brancher le câble S-VIDEO fourni sur la prise S-VIDEO de votre téléviseur afin d'obtenir des images de meilleure qualité.

**Lecture**

1. Appuyez sur la touche TV/VIDEO pour choisir le mode VIDEO sur le téléviseur.
2. Connectez une source d'alimentation au caméscope (bloc batterie ou adaptateur secteur). Placez le commutateur sur la position PLAYER.
3. Insérez la cassette à visionner.
  - Assurez-vous que "STOP" est affiché à l'écran.
4. Appuyez sur la touche ►|| (PLAY/STILL).
  - Les images enregistrées apparaissent à l'écran au bout de deux ou trois secondes.
  - Appuyez sur ■ (STOP) pour arrêter la lecture.
  - Si la cassette arrive à la fin de la bande, celle-ci se rembobine automatiquement.

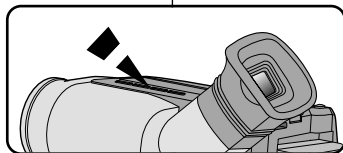
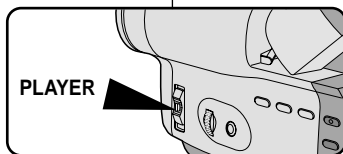
**Remarques:**

- Les modes de lecture (SP/LP) et le système (Hi 8/8 mm) sont sélectionnés automatiquement en fonction du format de la cassette.
- Les caméscopes de type VP-M54 peuvent lire des cassettes Hi 8 et 8 mm.

## Opnamen afspelen

**Opmerkingen:**

- De modellen VP-M50/M51/M51B/M52/M53/M54 beschikken over een mono geluidssysteem. Als uw TV of videorecorder over een stereo geluidssysteem beschikt, sluit de geluidskabel dan aan op de ingang "L" van de TV of videorecorder.
- Wanneer u een VP-M54 hebt en u hebt op uw TV een S-VIDEO-aansluiting, dan kunt u voor een betere beeldkwaliteit de bij dit model geleverde S-VIDEO-kabel gebruiken.

**Het afspelen**

1. Gebruik de TV/VIDEO-toets om VIDEO te selecteren op uw TV.
2. Sluit de stroombron (batterij of netvoeding) op de camcorder aan. Zet de POWER schakelaar in de stand PLAYER.
3. Plaats de cassette die u wilt bekijken in de camcorder.
  - Kijk of de indicatie STOP op het scherm verschijnt.
4. Druk op de ►|| (PLAY/STILL) toets.
  - De opname die u gemaakt heeft verschijnt na 2 à 3 seconden op het televisiescherm.
  - Druk op ■ (STOP) om het afspelen te stoppen.
  - Als de cassette tijdens het afspelen het einde bereikt, wordt hij automatisch teruggespoeld.

**Opmerking:**

- De bandsnelheid (SP - Standard Play) / LP - Long Play) en het type videocassette (Hi8/8mm) worden automatisch geselecteerd, afhankelijk van het type cassette.
- De VP-M54 kan zowel Hi8 als 8 mm afspelen.

## Visionnez une cassette

## Fonctions du mode Magnéscope

## Arrêt sur image (mode pause)

- Appuyez sur la touche ►|| (PLAY/STILL) pendant la lecture.
- Pour reprendre la lecture, appuyez de nouveau sur la touche ►|| (PLAY/STILL).

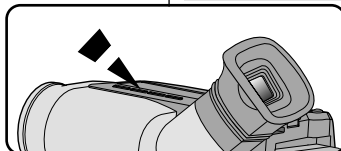

**Remarque:** pour éviter l'usure de la cassette et des têtes vidéo, votre caméscope s'arrête automatiquement s'il est laissé plus de 5-7 minutes en mode pause.

## Recherche d'une séquence

- Appuyez sur la touche ►► (FF) ou ◀◀ (REW) pendant la lecture. Pour reprendre la lecture normale, relâchez la touche enfoncée.

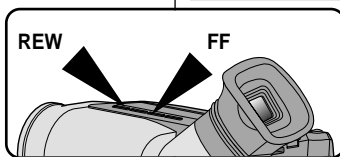

## Remise à zéro

- ⌘ Cette fonction peut être utilisée lorsque l'indication "STOP" est affichée en mode magnéscope.
  - ⌘ Vous pouvez avancer ou rembobiner vers le point 0:00:00 automatiquement.
- Placez le commutateur sur la position PLAYER.
    - Assurez-vous que "STOP" est affiché.
  - Appuyez sur la touche ZERO RETURN.
    - "Z.RETURN" s'affiche.
    - La bande défile automatiquement vers l'avant ou vers l'arrière.

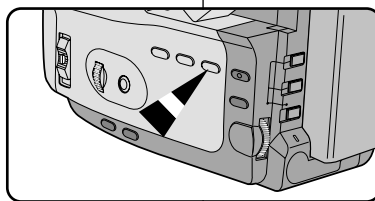

## Remarque:

- La remise à zéro ne fonctionne pas si le compteur indique déjà 0:00:00.
- Appuyez sur la touche C. RESET au démarrage de la cassette ou à l'endroit de la séquence souhaitée. Si vous voulez revenir à ce point de la bande, appuyez sur la touche Z. RETURN lorsque la lecture est arrêtée.

## Opnamen afspelen

## De functies van de PLAYER stand

## Het bekijken van een stilstaand beeld (Playback pause)

- Druk tijdens het afspelen op de ►|| (PLAY/STILL) toets.
- Druk om verder te gaan met afspelen nogmaals op de ►|| (PLAY/STILL) toets.

**Opmerking:** Om slijtage van de cassette en de videokoppen te voorkomen, zal uw camcorder automatisch stoppen als hij meer dan 5-7 minuten in de STILL-mode staat zonder gebruikt te worden.

## Het zoeken van een beeld (picture search)

- Druk tijdens het afspelen op de ►► (FF) of ◀◀ (REW) toets. Laat de toetsen los als u weer normaal wilt afspelen.

## Zero Return

- ⌘ De ZERO RETURN functie kunt u gebruiken in de PLAYER stand wanneer de indicatie STOP wordt getoond.
- ⌘ U kunt automatisch vooruit- of terugspoelen naar 0:00:00.

- Zet de POWER schakelaar in de stand PLAYER.
  - Controleer of de indicatie STOP wordt getoond.
- Druk op de toets ZERO RETURN.
  - De indicatie Z.RETURN wordt getoond.
  - De cassette wordt automatisch vooruit-of achteruit gespoeld.

## Opmerking:

- De ZERO RETURN functie werkt niet als de teller al 0:00:00 aangeeft.
- Druk als de cassette in het begin of op de gewenste scene staat op de C.RESET-knop. Wanneer u terug wilt naar dit punt op de cassette drukt u na het afspelen op Z.RETURN.

## Visionnez une cassette

### Réglage de la télécommande

- ⌘ La procédure de réglage de la télécommande en mode Magnéscope est identique à celle en mode Caméscope, sauf que le commutateur principal doit être placé sur la position Player. Reportez-vous à la page 46.

### DSE en mode Magnéscope

- ⌘ L'utilisation des effets numériques spéciaux en mode Magnéscope est identique à la procédure en mode Caméscope, sauf que le commutateur principal doit être placé sur la position Player. Reportez-vous aux pages 36 et 37.

**Remarque:** les effets WIDE (16:9), CINEMA, SEPIA, GHOST, STROBE et LSS ne sont pas disponibles quand votre caméscope est en mode Magnéscope.

- ⌘ L'effet sélectionné fonctionne lorsque vous appuyez sur la touche DSE.

## Conseils d'utilisation

### Nettoyage et entretien du caméscope

#### Nettoyage du viseur

##### ◆ Retrait de l'oculaire

1. Tirez le viseur, puis tournez la vis dans le sens inverse des aiguilles d'une montre.
2. Retirez l'oculaire.
3. Nettoyez l'oculaire et l'écran du viseur avec un chiffon doux et un coton-tige ou un aérosol à gaz sec.

##### ◆ Remontez l'oculaire

4. Remontez l'oculaire sur le viseur.
5. Remettez la vis en place.

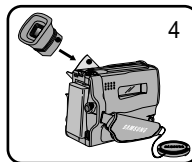
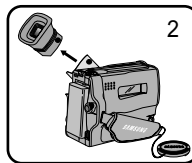
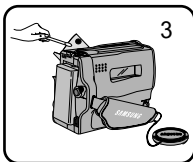
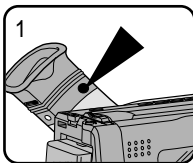

## Opnamen afspelen

### De afstandsbediening aan- en uitzetten

- ⌘ In de PLAYER stand werkt het instellen van de afstandsbediening (REMOTE CONTROL ON/OFF-instelling) hetzelfde als in de CAMERA stand (zie pagina 46), alleen moet u nu de POWER schakelaar in de stand PLAYER zetten.

### DSE in de PLAYER stand

- ⌘ In de PLAYER stand werkt het instellen van de DSE hetzelfde als in de CAMERA stand (zie pagina 36 en 37), alleen moet u nu de POWER schakelaar in de stand PLAYER zetten.

**Opmerking:** In de PLAYER stand werken de WIDE (16:9), CINEMA, SEPIA, GHOST, STROBE en LSS functies niet wanneer gebruik wordt gemaakt van DSE.

- ⌘ Door op de DSE-toets te drukken, activeert u de gekozen DSE stand.

## Onderhoud

### Onderhoud van de camcorder

#### De zoeker reinigen

##### ◆ Het oculair verwijderen.

1. Trek de zoeker naar boven en draai de schroef linksom.
2. Trek het oculair eruit.
3. Maak het oculair en het scherm van de zoeker schoon met een zachte doek en een wattenstokje of blaasbalgje.

##### ◆ Het oculair opnieuw vastzetten.

4. Zet het oculair op de zoeker.
5. Maak de schroef weer vast.

## Conseils d'utilisation

## Nettoyage des têtes vidéo

- ⚠ Lorsque les images sont brouillées ou difficilement visibles, il se peut que les têtes vidéo soient sales.
- ⚠ Pour garantir un enregistrement de bonne qualité et des images nettes, nettoyez les têtes vidéo.

- a. Image normale.
- b. Image brouillée par des parasites.  
Dans ce cas, nettoyez les têtes vidéo avec une cassette de nettoyage de type sec.

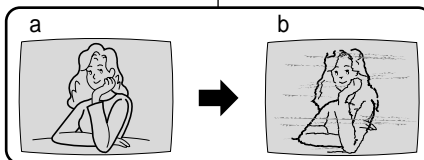

1. Placez le commutateur sur la position PLAYER.
2. Insérez une cassette de nettoyage.
3. Appuyez sur la touche ►|| (PLAY/STILL).
4. Appuyez sur la touche ■ (STOP) au bout de 30 secondes environ.

Vérifiez la qualité de l'image à l'aide d'une cassette.  
Si l'image demeure de mauvaise qualité, répétez l'opération.  
Si le problème persiste, contactez votre revendeur le plus proche.

## Rangement du caméscope

1. Lors du rangement du caméscope, retirez le bloc batterie.
2. Conservez le caméscope à température ambiante dans un endroit sec et aéré.
3. Ne le laissez pas dans un endroit soumis à de fréquents changements de température (une voiture, par exemple).
4. Placez le caméscope dans une position stable.

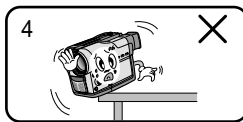
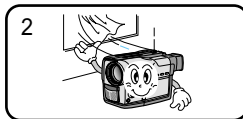
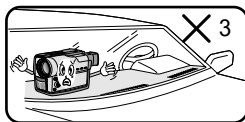
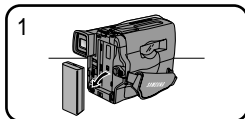

## Onderhoud

## De videokoppen schoonmaken

- ⚠ Wanneer tijdens het weergeven ruisverschijnselen optreden (zoals mozaïekvormige beeldstoringen) of wanneer het beeld blauw blijft, duidt dat op verontreinigde videokoppen.
- ⚠ Reinig in dat geval de videokoppen, zodat u weer goede, heldere opnamen krijgt.

- a. Normaal beeld.
- b. Beeld met ruis.  
Maak in dit geval de videokoppen schoon met een schoonmaakcassette (droog systeem).

1. Zet de POWER schakelaar in de stand PLAYER.
2. Zet de schoonmaakcassette in de camcorder.
3. Druk op de ►|| (PLAY/STILL) toets.
4. Druk na ongeveer 30 seconden op de ■ (STOP) toets.

Controleer de kwaliteit van het beeld met behulp van een videocassette. Als de kwaliteit nog steeds slecht is, herhaalt u de handeling. Als het probleem blijft bestaan, neem dan contact op met uw service center.

## De camcorder opbergen

1. Wanneer u de camcorder opbergt, verwijdert u eerst de batterij.
2. Bewaar de camcorder op een goed geventileerde, droge en niet te koude plaats.
3. Bewaar de camcorder niet op een plaats waar de temperatuur sterk wisselt, dus niet in een auto.
4. Bewaar de camcorder op een stabiele plaats.

## Utilisation du caméscope à l'étranger

*Utilisation du caméscope à l'étranger*

- ⌘ Chaque pays possède son propre système électrique et norme de couleur pour les téléviseurs.
- ⌘ Avant d'utiliser votre caméscope à l'étranger, vérifiez les points ci-après.

**Sources d'alimentation**

- Vous pouvez connecter l'adaptateur de votre caméscope à toute prise dont la tension est de 100 V à 240 V, 50/60 Hz.
- Si nécessaire, utilisez un adaptateur de prise de courant adapté à la forme de la prise de courant utilisée.

**Norme de couleur**

- Vous pouvez contrôler l'image dans le viseur. Cependant, pour visionner ou dupliquer vos enregistrements, le téléviseur ou le magnétoscope utilisé doit être aux normes PAL (modèles VP-M50/ M51/M51B/M52/M53/M54) et posséder les connecteurs audio/vidéo appropriés.

❖ **Pays utilisant la norme PAL**

Allemagne, Arabie Saoudite, Australie, Autriche, Belgique, Bulgarie, CEI, Chine, Danemark, Egypte, Espagne, Finlande, France, Grande-Bretagne, Grèce, Hongkong, Hongrie, Ile Maurice, Inde, Irak, Iran, Koweït, Libye, Malaisie, Pays-Bas, République slovaque, République tchèque, Roumanie, Singapour, Suède, Suisse, Syrie, Thaïlande, Tunisie, etc.

❖ **Pays utilisant la norme NTSC**

Amérique centrale, Bahamas, Canada, Corée du Sud, Etats-Unis d'Amérique, Japon, Mexique, Philippines, Taiwan, etc.

**Remarque:** vous pouvez filmer partout dans le monde.

## Met de camcorder naar het buitenland

*Met de camcorder naar het buitenland*

- ⌘ Het tv kleurensysteem en de netspanning kunnen per land verschillen.
- ⌘ Ga de volgende punten na voordat u de camcorder in een ander land gebruikt.

**Netspanning**

- Sluit de netvoeding van de camcorder alleen aan op stopcontacten met een wisselspanning tussen 100 en 240 V en een frequentie van 50/60 Hz.
- In veel gevallen hebt u een verloopstukje of adapter nodig. Gebruik alleen speciaal voor dit doel vervaardigde verloopstukken.

**Kleursysteem**

- U kunt uw opnamen altijd en overal via de zoekker bekijken. Als u uw opnamen echter op een TV wilt bekijken, of ze met een videorecorder wilt kopiëren, moet de tv (of de videorecorder) geschikt zijn voor het PAL systeem (VP-M50/M51/M51B/ M52/ M53/M54) en over de juiste audio/video aansluitingen beschikken. Anders hebt u een "transcoder" nodig.

❖ **Landen met PAL-compatibel kleursysteem**

Australië, België, Bulgarije, China, Denemarken, Duitsland, Egypte, Engeland, Finland, Frankrijk, GOS, Griekenland, Hongarije, Hongkong, Indië, Irak, Iran, Koeweit, Libië, Maleisië, Mauritius, Nederland, Oostenrijk, Roemenië, Saoedi-Arabië, Singapore, Slowaakse Republiek, Spanje, Syrië, Thailand, Tsjechische Republiek, Tunesië, Zweden, Zwitserland, enz.

❖ **Landen met NTSC-compatibel kleursysteem**

Bahama's, Canada, Filippijnen, Japan, Korea, Mexico, Midden-Amerika, Taiwan, USA, enz.

**Opmerking:** U kunt overal ter wereld opnamen maken met uw camcorder.

## Dépannage

## Dépannage

- ⌘ Avant de contacter le service après-vente, effectuez les simples vérifications suivantes. Elles peuvent vous épargner un appel inutile.

## Diagnostic à l'écran

Affichage	Clignotement	Signification	Action
	Lent	Le bloc batterie est presque déchargé.	Remplacez-le par un bloc chargé.
	Rapide	Le bloc batterie est entièrement déchargé.	Remplacez-le par un bloc chargé.
TAPE END	Lent	La cassette arrive bientôt à la fin de la bande.	Préparez une nouvelle cassette.
TAPE END	Aucun	La cassette est arrivée en fin de bande.	Remplacez la cassette.
TAPE	Lent	Aucune cassette n'est insérée dans le caméscope.	Insérez-en une.
TAPE	Lent	La cassette est protégée contre l'enregistrement.	Pour enregistrer, retirez la protection.
D.EMG C.EMG R.EMG L.EMG	Lent	Le caméscope présente une erreur mécanique.	1. Éjectez la cassette. 2. Éteignez l'appareil. 3. Retirez la batterie. 4. Remettez la batterie en place. * Si le problème persiste, contactez le SAV.
DEW	Lent	De la condensation s'est formée à l'intérieur du caméscope.	Voir page 58.

## Problemen oplossen

## Problemen oplossen

- ⌘ Voordat u contact opneemt met het service center, moet u eerst de volgende punten controleren, om tijdverlies en onnodige kosten te vermijden.

## Tabel voor het zelf opsporen/oplossen van problemen

Indicatie	Knippert...	Betekenis	Oplossing
	langzaam	De batterij is bijna leeg	Plaats een volle batterij.
	snel	De batterij is helemaal leeg	Plaats een volle batterij.
TAPE END	langzaam	De cassette is bijna aan het einde	Leg een nieuwe cassette klaar.
TAPE END	nee	Einde cassette bereikt	Zet een nieuwe cassette in de camcorder
TAPE	langzaam	Er zit geen cassette in de camcorder	Doe er een cassette in.
TAPE	langzaam	De geplaatste cassette is beveiligd tegen wissen.	Wilt u toch op deze cassette opnemen, hef dan de wisbeveiliging op.
D.EMG C.EMG R.EMG L.EMG	langzaam	Mechanisch probleem	1. Cassette verwijderen. 2. POWER schakelaar op OFF. 3. Batterij verwijderen. 4. Batterij opnieuw plaatsen. * Blijft het probleem terugkomen, neem dan contact op met het service center.
DEW	langzaam	Condensatie in de camcorder	zie pagina 58.

## Dépannage

## Vérification

- ⌘ Pour résoudre un problème rencontré lors de l'utilisation de votre caméscope, consultez le tableau ci-dessous.
- ⌘ Si ces instructions ne vous permettent pas de résoudre le problème, notez:
  - la référence du modèle et le numéro de série indiqués sous le caméscope,
  - votre numéro de garantie, si elle est toujours valable.
- ⌘ Puis, contactez votre SAV ou le revendeur le plus proche.

Symptôme	Explication/Solution
Vous ne pouvez pas allumer le caméscope.	<ul style="list-style-type: none"> <li>◆ Vérifiez le bloc batterie (voir page 19).</li> <li>ou l'adaptateur secteur. (voir page 18)</li> </ul>
La touche START/STOP ne fonctionne pas lors de l'enregistrement.	<ul style="list-style-type: none"> <li>◆ Vérifiez que le commutateur et le bouton LOCK/STANDBY sont placés respectivement sur CAMERA et STANDBY.</li> <li>◆ Vous avez atteint la fin de la cassette.</li> <li>◆ Vérifiez la languette de protection sur la cassette. (voir page 22)</li> </ul>
Le caméscope s'éteint automatiquement.	<ul style="list-style-type: none"> <li>◆ Vous avez laissé le caméscope sur STANDBY pendant plus de 5-7 minutes sans l'utiliser. (voir page 24)</li> <li>◆ Le bloc batterie est complètement déchargé. (voir page 21)</li> </ul>
Le bloc batterie se décharge rapidement.	<ul style="list-style-type: none"> <li>◆ La température ambiante est trop basse. (voir page 21)</li> <li>◆ Le bloc batterie n'a pas été complètement rechargé. (voir page 19)</li> <li>◆ Le bloc batterie n'est plus utilisable et ne peut plus être rechargé. Utilisez un autre bloc batterie.</li> </ul>
Vous ne pouvez pas éjecter la cassette de son compartiment.	<ul style="list-style-type: none"> <li>◆ Le bloc batterie est complètement déchargé.</li> <li>◆ Une erreur mécanique s'est peut-être produite. (voir page 55)</li> </ul>

## Problemen oplossen

## Het opsporen van problemen

- ⌘ Als u bij het gebruik van de camcorder problemen tegenkomt, gebruik dan de volgende tabel om het probleem op te lossen.
- ⌘ Als u met behulp van deze instructies het probleem niet kunt oplossen, heeft u het volgende nodig:
  - het model- en serienummer dat op de onderkant van de camcorder staat aangegeven.
  - het garantiebewijs (indien van toepassing).
- ⌘ Neem vervolgens contact op met uw service center.

Symptoom	Uitleg/Oplossing
De camcorder gaat niet aan.	<ul style="list-style-type: none"> <li>◆ Controleer de batterij (zie pagina 19) of de netvoeding. (zie pagina 18)</li> </ul>
De START/STOP-functie werkt niet tijdens het opnemen.	<ul style="list-style-type: none"> <li>◆ Controleer de POWER schakelaar en de LOCK/STANDBY-knop en zet deze op CAMERA en STANDBY.</li> <li>◆ Kijk of de cassette aan het einde staat.</li> <li>◆ Is de cassette misschien tegen wissen beveiligd? (zie pagina 22)</li> </ul>
De camcorder schakelt automatisch uit.	<ul style="list-style-type: none"> <li>◆ U hebt de camcorder langer dan 5-7 minuten in de STANDBY stand laten staan zonder hem te gebruiken. (zie pagina 24)</li> <li>◆ Kijk of de batterij leeg is. (zie pagina 21)</li> </ul>
De batterij is te snel leeg.	<ul style="list-style-type: none"> <li>◆ Misschien is het te koud. (zie pagina 21)</li> <li>◆ De batterij is niet helemaal opgeladen. (zie pagina 19)</li> <li>◆ De batterij is versleten en kan niet meer worden opgeladen. Gebruik een andere batterij.</li> </ul>
U kunt de cassette niet verwijderen.	<ul style="list-style-type: none"> <li>◆ De batterij is helemaal leeg.</li> <li>◆ Er kan sprake zijn van een mechanisch probleem. (zie pagina 55)</li> </ul>



## Dépannage

Symptôme	Explication/Solution
La date et l'heure clignotent plus de 2 fois en mode Caméscope.	◆ La pile au lithium n'est pas installée ou est complètement déchargée. (voir page 17)
La lecture de l'image n'est pas de bonne qualité.	◆ Les têtes vidéo sont peut-être sales. (voir page 53)
Vous ne pouvez rien faire avec le caméscope.	◆ Une erreur mécanique s'est peut-être produite. (voir page 55)
Une bande verticale apparaît lorsque vous filmez un sujet lumineux sur un fond sombre (une bougie, par exemple).	◆ Le contraste entre le sujet et le fond est trop important. Le caméscope ne peut pas filmer normalement. Éclairiez l'arrière-plan pour réduire le contraste ou utilisez la fonction XDR/BLC pendant que vous filmez. (voir page 33)
L'image dans le viseur est floue.	◆ La mise au point du viseur n'a pas été effectuée. Tournez l'anneau de mise au point du viseur, jusqu'à ce que les indications apparaissant dans le viseur soient bien nettes. (voir page 25)
La bande ne défile pas lorsque vous appuyez sur les touches PLAY, F.F ou REW.	◆ Placez le commutateur principal sur la position PLAYER. ◆ Vérifiez si vous avez atteint le début ou la fin de la cassette.
La date, l'heure et le titre ont disparu, bien qu'ils aient été pré-réglés.	◆ La pile au lithium n'est pas installée ou est complètement déchargée. (voir page 17)

## Problemen oplossen

Probleem	Verklaring/Oplossing
De DATE/TIME-indicator knippert meer dan 2 keer, wanneer u de camcorder op CAMERA zet.	◆ De lithiumbatterij is niet geplaatst of leeg. (zie pagina 17)
De opname is van slechte kwaliteit.	◆ De videokoppen moeten misschien schoongemaakt worden. (zie pagina 53)
U kunt helemaal niets met de camcorder doen.	◆ Er kan sprake zijn van een mechanisch probleem. (zie pagina 55)
Er verschijnt een verticale streep wanneer u een helder voorwerp tegen een donkere achtergrond opneemt (kaarslicht bijvoorbeeld).	◆ Het contrast tussen het voorwerp en de achtergrond is te groot voor de camcorder om normaal te kunnen functioneren. Verlicht de achtergrond om het contrast te reduceren of gebruik tijdens het filmend de XDR/BLC functie. (zie pagina 33)
Het beeld in de zoekers is vaag	◆ De lens van de zoekers is niet goed afgesteld. Draai de scherpstelring van de zoekers tot u de indicators in de zoekers scherp ziet. (zie pagina 25)
De cassette loopt niet wanneer u op PLAY, FF of REW drukt.	◆ Zet de POWER schakelaar in de stand PLAYER. ◆ De cassette staat aan het begin of het eind.
De datum/tijd en titel zijn verdwenen, terwijl u ze wel heeft ingesteld.	◆ De lithiumbatterij is niet geplaatst of is leeg. (zie pagina 17)

## Dépannage

**Formation de condensation**

- ⌘ Un changement soudain de température peut entraîner la formation de buée à l'intérieur de l'appareil, sur la surface de la cassette ou sur les lentilles. Ce peut être le cas, lorsque vous passez d'un extérieur froid à un intérieur chaud ou d'un intérieur frais à un extérieur chaud. Dans ce cas, la bande peut coller aux têtes vidéo et être endommagée ou l'appareil risque de ne pas fonctionner correctement. Pour éviter de tels dommages, le caméscope est doté d'un capteur d'humidité.
- ⌘ S'il y a de l'humidité dans le caméscope, "DEW" s'affiche. Dans ce cas, aucune des fonctions, sauf l'éjection de la cassette, ne peut fonctionner. Ouvrez le compartiment de la cassette et laissez l'appareil dans un endroit chaud et sec pendant au moins deux heures.
- ⌘ Effectuez la procédure ci-après lorsque la mention DEW apparaît intempestivement et que vous souhaitez néanmoins filmer. Assurez-vous que la condensation a complètement disparu.

1. Retirez le bloc batterie.
2. Retirez la pile au lithium.
3. Remettez en place la pile au lithium.
4. Remettez en place le bloc batterie.

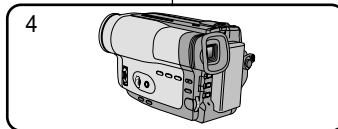
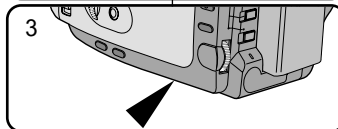
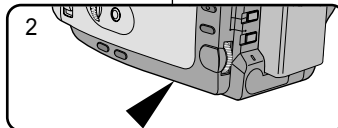
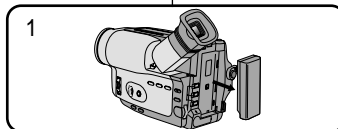
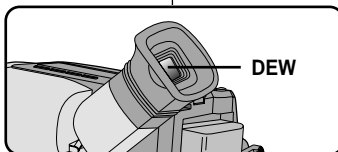

## Problemen oplossen

**Condensvorming**

- ⌘ Als de camcorder vanuit een koude naar een warme plaats gaat, kan er vocht condenseren in de camcorder, op de band of op de lens. Hierbij kan de band aan de kopentrommel plakken en beschadigd raken. Ook de camcorder zelf kan hieronder te lijden hebben. De camcorder is daarom voorzien van een vochtsensor, zodat u attent kunt worden gemaakt op condensvorming en schade kunt voorkomen.
- ⌘ Wanneer er in de camcorder condensatie is opgetreden, verschijnt de indicatie DEW. Als deze indicatie zichtbaar is, zijn vrijwel alle functies uitgeschakeld. Het is alleen nog mogelijk om het cassettecompartiment te openen. Haal de cassette uit de camcorder en verwijder vervolgens de batterij. Leg de camcorder minstens twee uur in een droge, warme ruimte.
- ⌘ Als de vochtbeveiliging (DEW) onverwachts wordt ingeschakeld, en u wilt toch filmen, doet u het volgende:  
(Zorg ervoor dat het vocht helemaal verdwenen is.)

1. Verwijder de batterij.
2. Verwijder de lithiumbatterij.
3. Plaats de lithiumbatterij opnieuw.
4. Plaats de batterij opnieuw.

## Spécifications techniques

⌘ L'apparence extérieure et les spécifications techniques de l'appareil peuvent être modifiées sans avis préalable.

Système	VP-M50/M51/M51B/M52/M53/M54
Système d'enregistrement	Vidéo: 2 têtes rotatives balayage FM héliçoïdal
Signal vidéo	Audio: système FM mono
Cassette	couleur PAL, norme CCIR VP-M50/M51/M51B/M52/M53: 8 mm VP-M54: Hi 8 ou 8 mm
Vitesse de bande	SP: 20,051 mm/sec
Mode de vitesse	Enregistrement: SP seulement Lecture: SP et LP
Durée d'enregistrement	P5-120 : 120 min.
Durée d'avance rapide/	P5-120 : 8 min. environ
rembobinage	
Dispositif d'image	CCD
Facteur du zoom optique	22x
Longueur focale: f	3,6 à 79,2 mm
F	1,6
Diamètre du filtre	46 mm
Système de mise au point	Interne
Macro	Macro grand angle automatique
Luminosité minimale	0,3 lux (visible)
<b>Connecteurs</b>	
Sortie vidéo	Mini-jack, 1 Vp-p, 75 ohms, asymétrique
Sortie audio	Mini-jack, 7,7 dBs, Impédance : moins de 1,8 Kohms
Microphone externe	Monophonique ø3,5
<b>Généralités</b>	
Alimentation	7,4 à 8,4 V DC
Consommation	VP-M50/M51/M51B/M52: 3,9W, VP-M53: 4,4W, VP-M54: 4,9W
Microphone intégré	À condensateur, omnidirectionnel
Température	0°C à 40°C
de fonctionnement	
Dimensions (L x H x P)	101 x 104 x 174,3mm
Poids	670 g

## Technische gegevens

⌘ Deze technische specificaties en het ontwerp kunnen zonder voorafgaande aankondiging worden gewijzigd.

Systeem	VP-M50/M51/M51B/M52/M53/M54
Opnamesysteem	Video: 2 draaiende koppen met op FM gebaseerde dwarsspoorstechniek
Videosignaal	Audio: mono FM-systeem
Type cassette	PAL-kleur, CCIR standaard VP-M50/M51/M51B/M52/M53: 8 mm VP-M54: Hi 8 of 8mm
Bandsnelheid	SP: 20,051 mm/sec
Speelduur	Opnemen: SP. Alleen afspelen: SP en LP
Opnametijd	P5-120: 120 min.
Vooruit-/terugspoelen	P5-120: ongeveer 8 min.
Beeldvormend element	CCD (Charge Coupled Device)
Optisch zoombereik	22x
Brandpuntafstand: f	3,6-79,2 mm
F	1,6
Filterdiameter	46 mm
Scherpstelsysteem	Intern
Macro	Auto groothoek macro
Min. belichting	0,3 lux (zichtbaar)
<b>Aansluitingen</b>	
Video-uitgang	mini jack, 1 Vp-p, 75 ohm niet gebalanceerd
Audio-uitgang	mini jack, 7,7 dBs, impedantie minder dan 1,8 kilo-ohm
Externe microfoon	mono ø3,5
<b>Algemeen</b>	
Netvoeding	7,4-8,4 V DC
Stroomverbruik	VP-M50/M51/M51B/M52: 3,9W, VP-M53 : 4,4W, VP-M54 : 4,9W
Ingebouwde microfoon	Condensator microfoon, rondom gevoelig
Gebruikstemperatuur	0°C tot 40°C (32°F tot 104°F)
Afmetingen (B x H x D)	101 x 104 x 174,3 mm
Gewicht	670 g

## Index

<b>- A -</b>	
A L'ETRANGER .....	54
ADAPTATEUR SECTEUR .....	18
AF .....	32
AFFICHAGE.....	12
ALIMENTATION .....	59
ARRET SUR IMAGE (STILL).....	51
AUDIO.....	49

<b>- B -</b>	
BANDOULIERE .....	17
BATTERIE.....	19
BLC.....	33
BLOC BATTERIE.....	19
BOUTON ROUGE DU COMMULATEUR.....	18

<b>- C -</b>	
CABLE DC .....	18
CAMERA.....	18
CASSETTE .....	22
COMPTEUR.....	51
COMPTEUR DE BANDE.....	13
CONSOMMATION .....	59

<b>- D -</b>	
DATE .....	38
DATE/HEURE .....	38
DEMO.....	47
DEW .....	58
DIAGNOSTIC A L'ECRAN .....	55
DIAMETRE FILTRE .....	59
DIMENSION.....	59
DIS.....	31
DSE .....	36

<b>- E -</b>	
EDIT/SEARCH.....	24
EJECT .....	22
EMBOSS.....	36
ENREGISTREMENT AUTOMATIQUE .....	15
ENTER .....	30

<b>- F -</b>	
FF(AVANCE RAPIDE) .....	51
FILTRE ND.....	48
FONDU EN FERMETURE .....	42
FONDU EN OUVERTURE .....	42

<b>- G -</b>	
GHOST.....	36

<b>- H -</b>	
HEURE .....	38
Hi8 .....	50
HUMIDITE .....	58

<b>- L -</b>	
LENTILLE .....	9
LOCK.....	18
LSS.....	36

<b>- M -</b>	
MIRROR.....	36
MODE AUTO.....	34
MODE DE FONCTIONNEMENT	13
MODE PORTRAIT.....	34
MODE SAND/SNOW.....	34
MODE SPORTS .....	34
MODE SPOTLIGHT.....	34
MOSAIC .....	36

## Index

<b>- A -</b>	
BATTERIJ VERWIJDEREN.....	19
AE-PROGRAMMA .....	34
AFSTANDBEDIENING .....	15
AF (AUTOFOCUS) .....	32
AFSPELEN .....	49

<b>AUTOMATISCH</b>	
SCHERPSTELLEN .....	32
AUTOMATISCHE BELICHTING..	34
AUTO STAND .....	34
AUTO POWER OFF FUNCTIE...24	

<b>- B -</b>	
BANDTELLER.....	13
BATTERIJ.....	19
BELICHTING.....	37
BLC.....	33
BRANDPUNTAFSTAND .....	59

<b>- C -</b>	
CAMERA.....	18
CASSETTE .....	22
CASSETTEHOUDER.....	11
CONDENSFORMING.....	58

<b>- D -</b>	
DATUM/TIJD .....	38
DC-KABEL .....	18
DEMO FUNCTIE.....	45
DEW FUNCTIE .....	58
DIGITAAL ZOOMEN .....	29
DISPLAY .....	12
DSE FUNCTIE .....	36

<b>- E -</b>	
EDIT/SEARCH.....	24
EJECT .....	22
EMBOSS (RELIËF EFFECT).....	36
EXTERNE MICROFOON .....	59

<b>- F -</b>	
FADE IN .....	42
FADE OUT .....	42
FF (VOORUITSPOELEN).....	51
FILTERDIAMETER .....	59

<b>- G -</b>	
GEBRUIKSSTAND .....	13
GEWICHT .....	59
GRIJSFILTER.....	48

<b>- H -</b>	
HANDRIEM.....	16
Hi8 .....	50

<b>- L -</b>	
<b>LADINGSTOESTAND VAN DE</b>	
BATTERIJ.....	21
LENS .....	9
LITHIUMBATTERIJ .....	17
LOCK STAND .....	18
LSS.....	36

<b>- M -</b>	
MIRROR (SPIEGELEFFECT)-....	36
MOSAIC (MOZAÏEK EFFECT)....	36

## Index

<b>- N -</b>	
NEG.....	36
NIVEAU DE LA BATTERIE.....	21
NTSC.....	54
<b>- O -</b>	
OSD.....	12
<b>- P -</b>	
PAL.....	54
PIP.....	43
PLAY.....	50
PLAYER.....	50
POIGNEE DE SOUTIEN.....	16
PROCHE.....	32
PROGRAM AE.....	34
<b>- R -</b>	
RECHARGE.....	19
REMARQUES ET CONSIGNES DE SECURITE.....	4
REMISE À ZERO.....	51
REW(REMBOBINAGE).....	51
<b>- S -</b>	
SELF TIMER.....	15
SELF-30S.....	15
SELF-END.....	15
SEPIA.....	36
SNAP SHOT.....	44
SOMMAIRE.....	2
SPECIFICATIONS TECHNIQUES.....	59
STANDBY.....	18
START/STOP.....	23
STOP.....	50
STROBE.....	36
S-VIDEO.....	50
SYSTEME.....	59
<b>- T -</b>	
TAPE END.....	55
TELECOMMANDE.....	15
TETES VIDEO.....	54
TITRE.....	40
<b>- V -</b>	
VIDEO.....	49
<b>- W -</b>	
WAIT-10S.....	15
<b>- X -</b>	
XDR.....	33
<b>- Z -</b>	
ZOOM.....	28
ZOOM NUMERIQUE.....	29

## Index

<b>- N -</b>	
NEGATIEF STAND.....	36
NTSC.....	54
<b>- O -</b>	
OPNAMEVORM.....	44
OPNEMEN.....	23
OSD.....	12
<b>- P -</b>	
PAL.....	54
PLAY.....	50
PLAYER STAND.....	50
PORTRAIT-SAND.....	34
PIP.....	43
<b>- R -</b>	
REW (TERUGSPOELEN).....	51
<b>- S -</b>	
SAND/SNOW (ZAND/SNEEUW) STAND.....	34
SCHOUDERBAND.....	17
SELF-30S FUNCTIE.....	15
SELF-END FUNCTIE.....	15
SPECIFICATIES.....	59
SPORTS-MODE.....	34
SEPIA EFFECT.....	36
SPCOK EFFECT.....	36
SPOTLIGHT STAND.....	34
STANDBY STAND.....	18
START/STOP.....	23
STOP.....	50
STROBE EFFECT.....	36
STROOMVERBRUIK.....	59
S-VIDEO.....	50
<b>- T -</b>	
TAPE EJECT (BAND ERUIT HALEN).....	22
TAPE END (EINDE BAND).....	55
TIJD.....	38
TIMER.....	15
TITEL.....	40
TV-SCHERM.....	49
<b>- U -</b>	
UV-FILTER.....	48
<b>- V -</b>	
VEILIGHEIDSINFORMATIE.....	4
VEREISTE SPANNING.....	59
VIDEORECORDER.....	49
VOCHTBEVEILIGING.....	58
<b>- W -</b>	
WAIT-10S FUNCTIE.....	15
<b>- X -</b>	
XDR.....	33
<b>- Z -</b>	
ZELFONTSPANNER.....	15
ZELFOPNAME.....	15
ZELF PROBLEMEN OPSPOREN.....	55
ZOEKER.....	46
ZOOMFUNCTIE.....	28

Pour la France uniquement

---



**Samsung Electronics France**  
**56, Quai de Dion Bouton**  
**92806 PUTEAUX Cedex**

**Pour toute information ou tout  
renseignement complémentaire sur nos  
produits, notre service consommateurs  
est à votre disposition au :**

** N°Indigo 0 825 08 65 65**

Vous pouvez également vous connecter à notre site Internet:  
**[www.samsung.fr](http://www.samsung.fr)**

FRANÇAIS

CE CAMSCOPE EST DISTRIBUÉ PAR :



**\*Samsung Electronics' Internet Home Page**

France	<a href="http://www.samsung.fr">http://www.samsung.fr</a>
United States	<a href="http://www.sosimple.com">http://www.sosimple.com</a>
United Kingdom	<a href="http://www.samsungelectronics.co.uk">http://www.samsungelectronics.co.uk</a>
Australia	<a href="http://www.samsung.com.au">http://www.samsung.com.au</a>
Germany	<a href="http://www.samsung.de">http://www.samsung.de</a>
Sweden	<a href="http://www.samsung.se">http://www.samsung.se</a>
Poland	<a href="http://www.samsung.com.pl">http://www.samsung.com.pl</a>
Canada	<a href="http://www.samsungcanada.com">http://www.samsungcanada.com</a>
Panama	<a href="http://www.samsung-panama.com">http://www.samsung-panama.com</a>
Spain	<a href="http://www.samsung.es">http://www.samsung.es</a>

NEDERLANDS

DEZE CAMCORDER IS VERVAARDIGD DOOR:



**Belangrijk**

Geachte gebruiker,  
De batterijen die in dit product  
worden gebruikt bevatten stoffen die  
schadelijk zijn voor het milieu.

***Gooi daarom nooit  
batterijen bij het  
gewone huisvuil.***

Laat bij voorkeur de  
batterijen door uw  
vakhandelaar vervangen  
of lever de batterijen in bij  
een innamepunt voor  
gebruikte batterijen, in uw  
gemeente,  
indien u de batterijen  
zelf verwisselt.

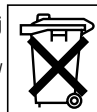

**\*Samsung Electronics' Internet Home Page**

Nederland	<a href="http://www.samsung.nl">http://www.samsung.nl</a>
Verenigde Staten	<a href="http://www.sosimple.com">http://www.sosimple.com</a>
Groot-Britannië	<a href="http://www.samsungelectronics.co.uk">http://www.samsungelectronics.co.uk</a>
Frankrijk	<a href="http://www.samsung.fr">http://www.samsung.fr</a>
Australië	<a href="http://www.samsung.com.au">http://www.samsung.com.au</a>
Duitsland	<a href="http://www.samsung.de">http://www.samsung.de</a>
Zweden	<a href="http://www.samsung.se">http://www.samsung.se</a>
Polen	<a href="http://www.samsung.com.pl">http://www.samsung.com.pl</a>
Canada	<a href="http://www.samsungcanada.com">http://www.samsungcanada.com</a>
Spain	<a href="http://www.samsung.es">http://www.samsung.es</a>