

# Digital Video Camcorder

Mini DV Digital Video Cassette

**SC-D263/D362/D363/  
D364/D365/D366**

- AF** Auto Focus  
**CCD** Charge Coupled Device  
**ACL** Liquid Crystal Display



### RoHS compliant

Our product complies with "The Restriction Of the use of certain Hazardous Substances in electrical and electronic

equipment", and we do not use the 6 hazardous materials- Cadmium(Cd), Lead (Pb), Mercury (Hg), Hexavalent Chromium (Cr<sup>6+</sup>), Poly Brominated Biphenyls (PBBs), Poly Brominated Diphenyl Ethers(PBDEs)- in our products.

### Owner's Instruction Book

Before operating the unit, please read this Instruction Book thoroughly, and retain it for future reference.

Use only approved battery packs. Otherwise, there is a danger of overheating, fire or explosion. Samsung is not responsible for problems occurring due to using unapproved batteries.

# Caméscope vidéo numérique

Mini DV Digital Video Cassette

**SC-D263/D362/D363/  
D364/D365/D366**

- AF** Mise au point automatique  
**CCD** Mémoire à transfert de charges  
**ACL** Affichage à cristaux liquides



### Conforme à "La directive RoHS

Notre produit est conforme à la directive RoHS relative à la "La limitation de l'utilisation de

certaines substances dangereuses dans les composants électriques et électroniques". Nous n'utilisons pas les six matières dangereuses suivantes dans la fabrication de nos appareils : cadmium (Cd), plomb (Pb), mercure (Hg), chrome hexavalent (Cr<sup>6+</sup>), polybromodiphényles (PBB) et polybromodiphényléthers (PBDE).



SAMSUNG

### Manuel d'utilisation

Avant de vous servir de l'appareil, lisez ce manuel d'utilisation avec attention et conservez-le en vue d'une utilisation ultérieure.

N'utilisez que des batteries agréées. Dans le cas contraire, il existe un risque de surchauffe, d'incendie ou d'explosion. Samsung ne saurait être tenu responsable en cas de problème survenant suite à l'utilisation de batteries non agréées.

# Notices and Safety Instructions

## Safety Instructions

### Shock Hazard Marking and Associated Graphical Symbols



### Explanation of Safety Related Symbols

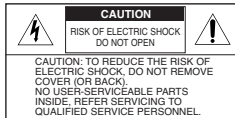

This symbol is intended to alert the user to the presence of uninsulated "dangerous voltage" within the product's enclosure that may be of sufficient magnitude to constitute a risk of electric shock to persons.



This symbol is intended to alert the user to the presence of important operating and maintenance (servicing) instructions in the literature accompanying the appliance.

**WARNING - To Reduce The Risk Of Fire Or Electric Shock, Do Not Expose This Apparatus To Rain Or Moisture.**

1. Read these instructions.
2. Keep these instructions.
3. Heed all warnings.
4. Follow all instructions.
5. Do not use this apparatus near water.
6. Clean only with dry cloth.
7. Do not block any ventilation openings. Install in accordance with the manufacturer's instructions.
8. Do not install near any heat sources such as radiators, heat registers, stoves, or other apparatus (including amplifiers) that produce heat.

# Avertissements et consignes de sécurité

## Consignes de sécurité

### Symbole représentant un risque d'électrocution et icônes associées



### Explication des symboles relatifs à la sécurité



Ce symbole avertit l'utilisateur de la présence d'un "courant électrique dangereux" non isolé à l'intérieur de l'appareil pouvant être suffisamment élevé pour constituer un risque de choc électrique.



Ce symbole avertit l'utilisateur que les manuels livrés avec cet appareil comportent des instructions importantes concernant l'utilisation et l'entretien (réparations) de celui-ci.

**AVERTISSEMENT - Pour réduire les risques d'incendie ou de choc électrique, n'exposez pas cet appareil à la pluie ou à l'humidité.**

1. Lisez attentivement ces consignes.
2. Conservez ces consignes dans un endroit sûr.
3. Tenez compte de tous les avertissements.
4. Respectez toutes les consignes décrites dans ce manuel.
5. N'utilisez jamais l'appareil à proximité de l'eau.
6. Nettoyez uniquement avec un chiffon sec.
7. N'obstruez pas les fentes aménagées pour l'aération. Effectuez l'installation en vous conformant aux consignes du fabricant.
8. N'installez pas l'appareil à proximité de sources de chaleur (ex. : radiateurs, bouches de chaleur, fours) ou d'autres appareils (ex. : amplificateurs) produisant de la chaleur.

## Notices and Safety Instructions

9. Do not defeat the safety purpose of the polarized or grounding type plug. A polarized plug has two blades with one wider than the other. A grounding type plug has two blades and a third grounding prong. The wide blade or the third prong are provided for your safety. If the provided plug does not fit into your outlet. Consult an electrician for replacement of the obsolete outlet.
10. Protect the power cord from being walked on or pinched particularly at plugs, convenience receptacles, and the point where they exit from the apparatus.
11. Only use attachments/accessories specified by the manufacturer.
12. Use only with the cart, stand, tripod, bracket, or table specified by the manufacturer, or sold with the apparatus. When a cart is used, use caution when moving the cart/apparatus combination to avoid injury from tip-over.
13. Unplug this apparatus during lightning storms or when unused for long periods of time.
14. Refer all servicing to qualified service personnel. Servicing is required when the apparatus has been damaged in any way, such as power-supply cord or plug is damaged, moistened oes not operate normally, or has been dropped.
15. The apparatus should not be exposed to dripping or splashing. No objects filled with liquids, such as vases, should be placed on the apparatus.
16. **VENTILATION:**  
Slots and openings in the cabinet are provided for ventilation to ensure reliable operation of the CAMCORDER and to protect it from overheating. These openings must not be blocked or covered. Never place your CAMCORDER on a bed, sofa, rug, or other similar surface: on or near a radiator or heat register. This CAMCORDER should not be placed in a built-in installation such as a bookcase or rack unless proper ventilation is provided or the manufacturer's instructions have been adhered to.
17. **POWER SOURCES:**  
The CAMCORDER should be operated only from the type of power source indicated on the label. If you are not sure of the type of power supply at your home, consult your appliance dealer or local power company. A CAMCORDER is intended to be operated from battery power, or other sources, refer to the operating instructions.



## Avertissements et consignes de sécurité

9. Ne démontez pas le dispositif de sécurité de la prise polarisée ou de la prise de terre. Une fiche polarisée possède deux broches, dont l'une est plus large que l'autre. Une prise de terre est équipée de deux broches et d'une troisième destinée à la mise à la terre. La broche large et la troisième broche permettent d'assurer votre sécurité. Si la fiche fournie ne s'adapte pas à votre prise murale, contactez un électricien afin de procéder au remplacement de la prise obsolète.
10. Evitez d'écraser ou de pincer le cordon d'alimentation, particulièrement au niveau des fiches, de la prise et du point de sortie de l'appareil.
11. Utilisez uniquement les pièces/accessoires recommandés par le fabricant.
12. Utilisez uniquement les chariots, socles, trépieds, consoles et tables recommandés par le fabricant ou vendus avec l'appareil. Lorsque vous utilisez un chariot, déplacez l'ensemble chariot / appareil avec prudence afin d'éviter de vous blesser en cas de chute de ce dernier.
13. Débranchez l'appareil en cas d'orage ou de non-utilisation prolongée.
14. Confiez toute réparation à un technicien qualifié. Il est indispensable de faire réparer l'appareil si celui-ci a été endommagé de quelque façon que ce soit (ex. : endommagement de la prise ou du cordon d'alimentation, projection de liquide, dysfonctionnement ou chute).
15. Attention à ne pas renverser ou projeter de liquides sur l'appareil. Aucun objet contenant du liquide (ex. : vase rempli d'eau) ne doit être posé sur l'appareil.
16. **AERATION:**  
Les fentes et ouvertures ménagées sur le châssis assurent l'aération et le bon fonctionnement du CAMESCOPE, lui évitant ainsi les risques de surchauffe. N'obstruez ni ne couvrez jamais ces ouvertures. Ne placez jamais votre CAMESCOPE sur un lit, un canapé, un tapis ou toute autre surface similaire, ainsi que sur ou près d'un radiateur ou d'une autre source de chaleur. N'installez le CAMESCOPE dans un meuble intégré (ex. : bibliothèque ou étagère) que si une aération adéquate est prévue ou si les consignes du fabricant le prévoient.
17. **TYPES D'ALIMENTATION :**  
Raccordez votre CAMESCOPE uniquement au type d'alimentation indiqué sur l'étiquette. Si vous n'êtes pas sûr du type d'alimentation de votre habitation, consultez le revendeur de l'appareil ou votre fournisseur d'électricité. Un CAMESCOPE peut fonctionner sur batterie ou avec d'autres types d'alimentation. Veuillez vous reporter aux instructions d'utilisation.

## Notices and Safety Instructions

### 18. GROUNDING OR POLARIZATION:

This CAMCORDER may be equipped with either a polarized 2-wire AC line plug (a plug having one blade wider than the other) or a 3-wire grounding type plug, a plug having a third (grounding) pin. If you are unable to insert the plug fully into the outlet, try reversing the plug. If the plug still fails to fit, contact your electrician to replace your outlet. Do not defeat the safety purpose of the polarized plug.

### 19. POWER-CORD PROTECTION:

Power-supply cords should be routed so that they are not likely to be walked on or pinched by items placed upon or against them, paying particular attention to cords or plugs, convenient receptacles, and the point where they exit from the unit.

### 20. OUTDOOR ANTENNA GROUNDING:

If an outside antenna or cable system is connected to the CAMCORDER, be sure the antenna or cable system is grounded to provide some protection against voltage surges and built-up static charges. Section 810 of the National Electrical Code, ANSI/NFPA No. 70-1984, provides information with respect to proper grounding of the mast and supporting structure, grounding of the lead-in wire and supporting structure, grounding of the mast and supporting structure, grounding of the lead-in wire to an antenna discharge unit, size of grounding to conductors, location of antenna-discharge unit, connection to grounding electrodes and requirements for the grounding electrode. See figure below.

## Avertissements et consignes de sécurité

### 18. PRISE DE TERRE OU POLARISATION :

Ce CAMESCOPE peut être équipé d'une prise CA à deux fils polarisée (avec une broche plus large que l'autre) ou d'une prise de terre trois fils, pourvue d'une broche supplémentaire (de mise à la terre). Si vous ne parvenez pas à introduire complètement la fiche dans la prise, essayez d'inverser la fiche. Si la fiche ne correspond toujours pas, contactez votre électricien pour qu'il remplace votre prise. Ne démontez pas le dispositif de sécurité de la prise polarisée.

### 19. PROTECTION DU CORDON D'ALIMENTATION :

Les cordons d'alimentation doivent être déroulés de sorte qu'aucun objet placé au-dessus d'eux ou contre eux ne les chevauche ou les pince. Soyez particulièrement vigilant avec les cordons situés au niveau des fiches, des prises et de la sortie de l'appareil.

### 20. MISE A LA TERRE DES ANTENNES EXTERIEURES :

Lorsque le CAMESCOPE est relié à une antenne extérieure ou à un réseau câblé, assurez-vous que celui-ci est bien relié à la terre afin de vous protéger contre les surtensions et les accumulations de charges électrostatiques. L'alinéa 810 du Code national électrique américain, ANSI/NFPA N° 70-1984, donne des informations portant sur la mise à la terre correcte du mât et de la charpente de support de l'antenne, sur la mise à la terre du câble vers le dispositif de décharge de l'antenne, sur la taille des conducteurs de mise à la terre, sur l'emplacement du dispositif de décharge de l'antenne, sur le branchement aux électrodes de mise à la terre et sur les exigences relatives à ces dernières. Voir le schéma ci-dessous.

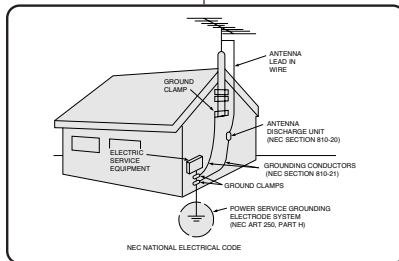

## Notices and Safety Instructions

### 21. LIGHTNING:

For added protection of this CAMCORDER during a lightning storm or when it is left unattended and unused for long periods of time, unplug it from the wall outlet and disconnect the antenna or cable system.

This will prevent damage to the CAMCORDER due to lightning and power-line surges.

### 22. POWER LINES:

An outside antenna system should not be located in the vicinity of overhead power lines or other electric light or power circuits where it can fall into such power lines or circuits. When installing an outside antenna system, extreme care should be taken to keep from touching such power lines or circuits as contact with them might be fatal.

### 23. OVERLOADING:

Do not overload wall outlets and extension cords as this can result in a risk of fire or electric shock.

### 24. OBJECTS AND LIQUIDS:

Never push objects of any kind into this CAMCORDER through openings as they may touch dangerous voltage points or short out a part that could result in a fire or electric shock.

Never spill liquids of any kind onto the CAMCORDER. Should spillage occur, unplug unit and have it checked by a technician before use.

### 25. SERVICING:

Do not attempt to service this CAMCORDER yourself. Opening or removing covers may expose you to dangerous voltage or other hazards. Refer all servicing to qualified service personnel.

### 26. DAMAGE REQUIRING SERVICE:

Unplug this CAMCORDER from the wall outlet and refer servicing to qualified service personnel under the following conditions:

- When the power-supply cord or plug is damaged.
- If any liquid has been spilled onto, or objects have fallen into the CAMCORDER.
- If the CAMCORDER has been exposed to rain or water.
- If the CAMCORDER does not operate normally by following the operating instructions, adjust only those controls that are covered by the operating instructions. Improper adjustment of other controls may result in damage and will often require extensive work by a qualified technician to restore the CAMCORDER to its normal operation.
- If the CAMCORDER has been dropped or the cabinet has been damaged.
- When the CAMCORDER exhibits a distinct change in performance, this indicates a need for service.

## Avertissements et consignes de sécurité

### 21. Foudre:

A titre de précaution supplémentaire, débranchez le CAMESCOPE, l'antenne et le système de câblage en cas d'orage, d'absence ou de non-utilisation prolongée.

Cela évite que le CAMESCOPE ne soit endommagé par la foudre et par des surtensions.

### 22. LIGNES ÉLECTRIQUES:

L'antenne extérieure ne doit pas être placée à proximité de lignes électriques aériennes ou autres circuits électriques ou d'éclairage, ceci afin d'éviter tout risque de contact avec eux en cas de chute. Lorsque vous installez une antenne extérieure, faites extrêmement attention à ne pas toucher ces lignes ou ces circuits électriques : cela pourrait vous être fatal.

### 23. SURCHARGE:

Ne surchargez pas les prises murales ou les rallonges afin d'éviter tout risque d'incendie ou d'électrocution.

### 24. OBJETS ET LIQUIDES:

N'introduisez jamais d'objets dans les ouvertures du CAMESCOPE : ils risqueraient d'entrer en contact avec des zones de tension dangereuse ou de court-circuiter une pièce et ainsi de provoquer un incendie ou une électrocution.

Ne renversez aucun liquide quel qu'il soit sur le CAMESCOPE. Si toutefois cela se produisait, débranchez l'appareil et faites-le vérifier par un technicien avant toute nouvelle utilisation.

### 25. RÉPARATIONS:

N'essayez pas de réparer vous-même ce CAMESCOPE. En ouvrant ou en retirant les capots, vous risquez entre autre de vous électrocuter.

Confiez toute réparation à un technicien qualifié.

### 26. DOMMAGES NECESSITANT UNE RÉPARATION :

Débranchez le CAMESCOPE et confiez les réparations à un technicien qualifié dans les cas suivants:

- Lorsque la prise ou le cordon d'alimentation est endommagé(e).
- Lorsqu'un liquide a été renversé sur le CAMESCOPE ou que des objets sont tombés à l'intérieur.
- Si le CAMESCOPE a été exposé à la pluie ou à l'eau.
- Si le CAMESCOPE ne fonctionne pas correctement alors que vous suivez les instructions d'utilisation. Ne réglez alors que les commandes qui sont mentionnées dans le manuel d'instructions. Un mauvais réglage des autres commandes risque d'endommager l'appareil et exige souvent un important travail de la part d'un technicien qualifié pour remettre le CAMESCOPE en état de marche.
- Si le CAMESCOPE est tombé ou si le châssis est endommagé.
- Lorsque les performances du CAMESCOPE sont clairement altérées. Cela signifie qu'une réparation est nécessaire.

## Notices and Safety Instructions

### 27. REPLACEMENT PARTS:

When replacement parts are required, be sure the service technician has used replacement parts specified by the manufacturer and having the same characteristics as the original part.

Unauthorized substitutions may result in fire, electric shock or other hazards.

### 28. SAFETY CHECK:

Upon completion of any service or repairs to this CAMCORDER, ask the service technician to perform safety checks to determine that the CAMCORDER is in safe operating order.

29. To prevent damage which may result in fire or shock hazard, do not expose this appliance to rain or moisture.
30. If this power supply is used at 240V ac, a suitable plug adapter should be used.

### USER INSTALLER CAUTION:

Your authority to operate this FCC certified equipment could be voided if you make changes or modifications not expressly approved by this party responsible for compliance to part 15 FCC rules.

### NOTE:

**(Hg)** LAMP(S) INSIDE THIS PRODUCT CONTAIN MERCURY AND MUST BE RECYCLED OR DISPOSED OF ACCORDING TO LOCAL, STATE OR FEDERAL LAWS. For details see [lamprecycle.org](http://lamprecycle.org), [eiae.org](http://eiae.org), or call 1-800-Samsung (7267864)

## Avertissements et consignes de sécurité

### 27. PIÈCES DE RECHANGE :

Lorsque des pièces doivent être remplacées, assurez-vous que le réparateur utilise des pièces de rechange spécifiées par le fabricant et possédant les mêmes caractéristiques que celles d'origine. L'utilisation de toute pièce de rechange non agréée pourrait notamment occasionner un incendie ou une électrocution.

### 28. CONTROLE DE SECURITE :

Après chaque intervention sur le CAMESCOPE, demandez au réparateur d'effectuer des contrôles de sécurité pour vérifier que l'appareil est en état de marche.

29. Pour éviter tout dommage pouvant provoquer un incendie ou une électrocution, n'exposez pas cet appareil à la pluie ou à l'humidité.
30. Utilisez un adaptateur approprié si l'alimentation est du type 240 V CA.

### AVERTISSEMENT A L'INTENTION DES INSTALLATEURS DE SYSTEMES PERSONNALISES :

Votre droit à utiliser cet appareil certifié FCC (Commission fédérale des communications américaine) peut être invalidé si vous entreprenez des changements ou des modifications qui ne sont pas expressément approuvés par cet organisme responsable de la conformité au paragraphe 15 de la réglementation FCC.

### REMARQUE :

**(Hg)** LA OU LES LAMPES Hg EQUIPANT CE PRODUIT CONTIENNENT DU MERCURE ET DOIVENT ETRE RECYCLEES OU JETEES SELON LES LOIS EN VIGUEUR AU NIVEAU LOCAL, AU NIVEAU DE L'ETAT OU AU NIVEAU FEDERAL. Pour obtenir des détails, consultez le site [lamprecycle.org](http://lamprecycle.org), [eiae.org](http://eiae.org) ou contactez Samsung au 1-800

## Notices and Safety Instructions

NOTE: This equipment has been tested and found to comply with the limits for a Class B digital device, pursuant to part 15 of the FCC Rules. These limits are designed to provide reasonable protection against harmful interference in a residential installation. This equipment generates, uses and can radiate radio frequency energy and, if not installed and used in accordance with the instructions, may cause harmful interference to radio communications. However, there is no guarantee that interference will not occur in a particular installation. If this equipment does cause harmful interference to radio or television reception, which can be determined by turning the equipment off and on, the user is encouraged to try to correct the interference by one or more of the following measures:

- Reorient or relocate the receiving antenna.
- Increase the separation between the equipment and receiver.
- Connect the equipment into an outlet on a circuit different from that to which the receiver is connected.
- Consult the dealer or an experienced radio/TV technician for help and for additional suggestions.

The user may find the following booklet prepared by the Federal Communications Commission helpful: "How to Identify and Resolve Radio-TV Interference Problems."

This Booklet is available from the U.S. Government Printing Office, Washington, D.C. 20402, Stock No. 004-000-00345-4.

### FCC Warning

The user is cautioned that changes or modifications not expressly approved by the manufacturer could void the user's authority to operate the equipment.

### FCC ID : A3L05DRAGON2

This device complies with Part 15 of FCC Rules.

Operation is subject to the following two conditions;

- (1) This device may not cause harmful interference, and
- (2) This device must accept any interference received, including interference that may cause undesired operation.

## Avertissements et consignes de sécurité

REMARQUE : Cet appareil a été testé ; il est conforme aux limitations applicables aux appareils numériques de classe B, selon le paragraphe 15 de la réglementation FCC. Ces restrictions visent à assurer une protection suffisante contre les interférences nocives dans les zones résidentielles. Cet appareil génère, exploite et peut émettre des ondes radioélectriques. S'il n'est pas installé et utilisé selon les instructions, il peut entraîner des interférences nuisibles aux communications radio. Cela ne garantit toutefois pas l'absence totale d'interférences avec certaines installations. S'il s'avère que cet appareil produit des interférences avec votre radio ou votre téléviseur (pour le vérifier, éteignez puis rallumez l'appareil), essayez de les éliminer à l'aide d'une ou de plusieurs des mesures suivantes :

- Réorientez l'antenne de réception ou changez-la de place.
- Augmentez la distance entre l'appareil et le récepteur.
- Branchez l'appareil sur une prise d'un circuit différent de celui auquel le récepteur est relié.
- Demandez conseil ou de l'aide au revendeur ou à un technicien radio/TV expérimenté.

Vous pouvez également consulter la brochure suivante réalisée par la Commission fédérale des communications américaine (FCC) : How to Identify and Resolve Radio-TV Interference Problems » (Comment identifier et résoudre les problèmes d'interférences affectant les radios/téléviseurs).

Pour obtenir cette brochure, adressez-vous au U.S. Government Printing Office (Office des publications du gouvernement américain), Washington, DC 20402, Stock Number 004-000-00345-4.

### Avertissement de la FCC

L'utilisateur est informé que tout changement ou toute modification non expressément approuvé(e) par le fabricant est susceptible d'annuler son droit à utiliser le présent appareil.

### N° DE REFERENCE FCC : A3L05DRAGON2

Cet appareil est conforme au paragraphe 15 de la réglementation FCC. Son utilisation est soumise aux deux conditions suivantes ;

- (1) Il ne doit pas provoquer d'interférences nuisibles,
- (2) Cet appareil doit supporter toute interférence reçue, y compris une interférence pouvant causer un fonctionnement incorrect.

## Contents

<b>Notes and Safety Instructions</b> .....	<b>5</b>
<b>Getting to Know Your Camcorder</b> .....	<b>7</b>
Features .....	7
Accessories Supplied with Camcorder .....	8
Front & Left View .....	9
Left Side View .....	10
Right & Top View .....	11
Rear & Bottom View .....	12
Remote Control (SC-D364/D366 only) .....	13
<b>Preparation</b> .....	<b>14</b>
Using the Hand Strap & Lens Cover .....	14
Lithium Battery Installation .....	15
Using the Lithium Ion Battery Pack .....	16
Connecting a Power Source .....	19
About the Operating Modes .....	19
Using the QUICK MENU .....	20
OSD (On Screen Display) in Camera/Player Modes .....	21
OSD (On Screen Display) in M.Cam/M.Player Modes (SC-D363/D364/D365/D366 only) .....	22
Turning the OSD (On Screen Display) On/Off .....	22
<b>Initial Setting : System Menu Setting</b> .....	<b>23</b>
Setting the Clock (Clock Set) .....	23
Setting the Wireless Remote Control Acceptance (Remote) (SC-D364/D366 only) .....	24
Setting the Beep Sound (Beep Sound) .....	25
Setting the Shutter Sound (Shutter Sound) (SC-D363/D364/D365/D366 only) .....	26
Selecting the OSD Language (Language) .....	27
Viewing the Demonstration (Demonstration) .....	28
<b>Initial Setting : Display Menu Setting</b> .....	<b>29</b>
Adjusting the ACL Screen (ACL Bright/ ACL Color) .....	29
Displaying the Date/Time (Date/Time) .....	30
Setting the TV Display (TV Display) .....	31
<b>Basic Recording</b> .....	<b>32</b>
Using the Viewfinder .....	32
Inserting / Ejecting a Cassette .....	32
Various Recording Techniques .....	33
Making your First Recording .....	34
Recording with Ease for Beginners (EASY.Q Mode) .....	35
Reviewing and Searching for a Recording (REC SEARCH) .....	36
Searching a quickly for a desired scene (Setting the Zero Memory) (SC-D364/D366 only) .....	37
Self Recording using the Remote Control (Setting the Self Timer) (SC-D364/D366 only) .....	38
Zooming In and Out .....	39
Using the Tele Macro .....	39
Using the Fade In and Out .....	40
Using Back Light Compensation Mode (BLC) .....	41
Using the COLOR NITE (COLOR NITE) .....	42
Using the LIGHT (SC-D362/D364/D365/D366 only) .....	43

## Sommaire

<b>Avvertissements et consignes de sécurité</b> .....	<b>5</b>
<b>Familiarisez-vous avec votre caméscope</b> .....	<b>7</b>
Caractéristiques .....	7
Accessoires livrés avec le caméscope .....	8
Vue avant gauche .....	9
Vue du côté gauche .....	10
Vue de droite et du dessus .....	11
Vue arrière et vue de dessous .....	12
Télécommande (modèles SC-D364/D366 uniquement) .....	13
<b>Préparatifs</b> .....	<b>14</b>
Utilisation de la dragonne et du cache-objectif .....	14
Insertion de la pile au lithium .....	15
Utilisation de la batterie lithium-ion .....	16
Branchement sur une source d'alimentation .....	19
A propos des modes de fonctionnement .....	19
Utilisation du bouton QUICK MENU .....	20
Affichage à l'écran en modes Camera/Player .....	21
Affichage à l'écran en modes M.Cam/M.Player (modèles SC-D363/D364/D365/D366 uniquement) .....	22
Activation/Désactivation de l'affichage à l'écran .....	22
<b>Réglage initial : Réglage du menu System (Système)</b> .....	<b>23</b>
Réglage de l'horloge <Clock Set> (Param. Horloge) .....	23
Activation de la reconnaissance de la télécommande par le caméscope <Remote> (Télécommande) (modèles SC-D364/D366 uniquement) .....	24
Réglage du signal sonore <Beep Sound> (Signal sonore) .....	25
Réglage du son de l'obturateur <Shutter Sound> (Son Obturateur) (modèles SC-D363/D364/D365/D366 uniquement) .....	26
Choix de la langue d'affichage à l'écran <Language> (Langue) .....	27
Visualisation de la démonstration <Demonstration> (Démonstration) .....	28
<b>Réglage initial : Réglage du menu Display (Affichage)</b> .....	<b>29</b>
Réglage de l'écran ACL <ACL Bright/ ACL Color> (Luminosité ACL / Couleur ACL) .....	29
Affichage de la date et de l'heure <Date/Time> (Date/Heure) .....	30
Réglage de l'affichage TV <TV Display> (Affichage TV) .....	31
<b>Enregistrement de base</b> .....	<b>32</b>
Utilisation du viseur .....	32
Insertion / Ejection d'une cassette .....	32
Techniques d'enregistrement .....	33
Réalisation de votre premier enregistrement .....	34
Enregistrement facile pour les débutants (Mode EASY.Q) .....	35
Rcherche et révision d'un enregistrement (REC SEARCH) .....	36
Recherche rapide d'une scène (Setting the Zero Memory) (Mise à zéro du compteur) (modèles SC-D364/D366 uniquement) .....	37
Enregistrement automatique à l'aide de la télécommande (Setting the Self Timer) (Réglage du retardateur automatique) (modèles SC-D364/D366 uniquement) .....	38
Zoom avant et arrière .....	39
Utilisation de la fonction Tele Macro (Télé Macro) .....	39
Ouverture et fermeture en fondu .....	40
Utilisation du mode Back Light Compensation (Compensation du contre-jour) (BLC) .....	41
Utilisation de la fonction COLOR NITE (Eclairage nocturne) .....	42
Utilisation de la fonction LIGHT (LUMIERE) (modèles SC-D362/D364/D365/D366 uniquement) .....	43



## Contents

**Advanced Recording .....44**

Selecting the Record Mode & Audio Mode.....	44
Cutting Off Wind Noise ( <b>WindCut Plus</b> ).....	45
Selecting the Real Stereo Function.....	46
Setting the Shutter Speed & Exposure.....	47
Auto Focus / Manual Focus.....	48
Programmed Automatic Exposure Modes ( <b>Program AE</b> ).....	49
Setting the White Balance.....	51
Applying Visual Effects.....	52
Setting the 16:9 Wide mode.....	54
Setting the Digital Image Stabilizer ( <b>DIS</b> ).....	55
Zooming In and Out with Digital Zoom ( <b>Digital Zoom</b> ).....	56
Still Image Recording.....	57
Searching for a still image.....	57

**Playback .....58**

Playing Back a Tape You have recorded on the ACL Screen.....	58
Various Functions while in Player Mode.....	59
Zooming during Playback ( <b>PB ZOOM</b> ).....	61
Audio Dubbing (SC-D364/D366 only).....	62
Dubbed Audio Playback.....	63
Tape Playback.....	64
Audio Effect.....	66
Setting the AV In/Out (SC-D365/D366 only).....	67

**Digital Still Camera Mode (SC-D363/D364/D365 /D366 only) ....68**

Using a the Memory Card ( <b>Usable Memory Card</b> ) (not supplied).....	68
Memory Card Functions.....	68
Inserting a Memory Card.....	68
Ejecting a Memory Card.....	68
Structure of Folders and Files on the Memory Card.....	69
Selecting the Memory Type (SC-D366 only).....	70
Selecting the Photo Quality.....	71
Setting the File Number.....	72
Taking a Photo Image (JPEG) on the Memory Card.....	73
Viewing Photo Images (JPEG).....	74
To view a Single Image.....	74
To view a Slide Show.....	74
To view the Multi Display.....	74
Protection from accidental Erasures.....	75
Deleting Photo Images and Moving Images.....	76
Formatting a Memory Card.....	78
Recording a Moving Images (MPEG) on a Memory Card.....	79
Playing the Moving Images (MPEG) on a Memory Card ( <b>M.Play Select</b> ).....	80
Recording Still Images from a Cassette.....	81
Copying Still Images from a Cassette to a Memory Card ( <b>Photo Copy</b> ).....	82
Copying Files from a Memory Card to the Built-in Memory ( <b>Copy to</b> ) (SC-D366 only).....	83
Marking Images for Printing ( <b>Print Mark</b> ).....	84
Removing the Print Mark.....	84

## Sommaire

**Enregistrement avancé .....44**

Sélection des modes Record (Enregistrement) et Audio (Audio).....	44
Suppression du bruit du vent <b>&lt;WindCut Plus&gt;</b> .....	45
Sélection de la fonction Real Stereo (Stéréo réelle).....	46
Réglage du mode Shutter Speed & Exposition (Vitesse de l'obturateur et de l'exposition).....	47
Mise au point automatique/manuelle.....	48
Modes d'exposition automatique programmable <b>&lt;Program AE&gt;</b> ( <b>Prog. AE</b> ).....	49
Réglage du mode <b>&lt;White Balance&gt;</b> (Bal. Blancs).....	51
Activation du mode <b>&lt;Visual Effects&gt;</b> (Effets visuels).....	52
Réglage du mode <b>&lt;16:9 Wide&gt;</b> (16:9 Large).....	54
Réglage du mode Stabilisateur d'image numérique ( <b>DIS</b> ).....	55
Zoom avant et arrière à l'aide du zoom numérique <b>&lt;Digital Zoom&gt;</b> ( <b>Zoom Num.</b> ).....	56
Enregistrement d'une photo.....	57
Recherche d'une photo.....	57

**Lecture.....58**

Visualisation d'un enregistrement sur cassette au moyen de l'écran ACL.....	58
Fonctions disponibles en mode Player (Lecteur).....	59
Zoom en cours de lecture ( <b>PB ZOOM</b> ).....	61
Audio Dubbing (Post-sonorisation) (modèles SC-D364/D366 uniquement).....	62
Dubbed Audio Playback (Lecture post-sonorisation).....	63
Lecture d'une bande.....	64
Audio Effect (Effets sonores).....	66
Réglage AV In/Out (Ent/Sor AV) (modèles SC-D365/D366 uniquement).....	67

**Mode Digital Still Camera (Appareil photo numérique) (modèles SC-D363/D364/D365 /D366 uniquement).....68**

Utilisation de la carte mémoire ( <b>Carte mémoire utilisable</b> ) (non fourni).....	68
Fonctions de la carte mémoire.....	68
Insertion d'une carte mémoire.....	68
Éjection d'une carte mémoire.....	68
Arborescence des dossiers et fichiers de la carte mémoire.....	69
Sélection du type de mémoire (modèles SC-D366 uniquement).....	70
Sélection de la qualité de photo.....	71
Réglage du numéro de fichier.....	72
Enregistrement d'une photo (JPEG) sur la carte mémoire.....	73
Visualisation de photos (JPEG).....	74
Pour visualiser une seule image.....	74
Pour visualiser un diaporama.....	74
Pour visualiser l'affichage multiple.....	74
Protection contre la suppression accidentelle.....	75
Suppression de photos et de films.....	76
Formatage de la carte mémoire.....	78
Enregistrement de films (MPEG) sur la carte mémoire.....	79
Lecture des films (MPEG) sur la carte mémoire <b>&lt;M.Play Select&gt;</b> ( <b>Sél. Mémoire</b> ).....	80
Enregistrement d'images fixes à partir d'une cassette.....	81
Copie de photos d'une cassette vers la carte mémoire <b>&lt;Photo Copy&gt;</b> ( <b>Copie photo</b> ).....	82
Copier les fichiers de la carte mémoire vers la mémoire interne <b>&lt;Copy to&gt;</b> ( <b>Copier vers</b> ) (modèles SC-D366 uniquement).....	83
Marquage des images pour l'impression ( <b>Print Mark</b> ) ( <b>Voyant D'Imp.</b> ).....	84
Suppression du symbole Impression.....	84

# Contents

<b>PictBridge™ (SC-D363/D364/D365/D366 only).....85</b>	<b>85</b>
Printing Your Pictures – Using the PictBridge™.....	85
Connecting To a Printer.....	85
Selecting Images.....	86
Setting the Number of Prints.....	86
Setting the Date/Time Imprint Option.....	86
Printing Images.....	86
Canceling the Printing.....	86
<b>IEEE 1394 Data Transfer.....87</b>	<b>87</b>
Transferring IEEE1394 (i.LINK)-DV Standard Data Connections.....	87
Connecting to a DV Device (DVD Recorder, Camcorder, etc.).....	87
Connecting to a PC.....	87
System Requirements.....	87
Recording with a DV Connection Cable.....	88
<b>USB Interface (SC-D362/D363/D364/D365/D366 only) ...89</b>	<b>89</b>
Using USB Interface (SC-D362/D363/D364/D365/D366 only).....	89
Transferring a Digital Image through a USB Connection.....	89
USB Connection Speed depending on the System.....	89
System Requirements.....	89
Selecting the USB Device ( <b>USB Connect</b> ) (SC-D363/D364/D365/D366 only).....	90
Installing DV Media PRO Program.....	91
Connecting to a PC.....	92
Disconnecting the USB Cable.....	92
Using the PC Camera Function.....	93
Using the USB Streaming Function.....	94
Using the removable Disk Function (SC-D363/D364/D365/D366 only).....	94
<b>Maintenance.....95</b>	<b>95</b>
After Finishing a Recording.....	95
Usable Cassette Tapes.....	95
Cleaning and Maintaining the Camcorder.....	96
Using Your Camcorder Abroad.....	97
<b>Troubleshooting.....98</b>	<b>98</b>
Troubleshooting.....	98
Self Diagnosis Display.....	98
Self Diagnosis Display in M.Cam/M.Player Modes (SC-D363/D364/D365/D366 only).....	99
Setting menu items.....	101
<b>Specifications ..... 103</b>	<b>103</b>
<b>Index ..... 104</b>	<b>104</b>
<b>Warranty (SEA users only).....105</b>	<b>105</b>
<b>Warranty (Canada users only).....106</b>	<b>106</b>

# Sommaire

<b>PictBridge™ (modèles SC-D363/D364/D365/D366 uniquement).....87</b>	<b>87</b>
Impression de vos images avec PictBridge™.....	85
Connexion à une imprimante.....	85
Sélection d'images.....	86
Paramétrage du nombre d'impressions.....	86
Réglage de l'option d'impression date/heure.....	86
Impression d'images.....	86
Annulation de l'impression.....	86
<b>Transfert de données IEEE 1394.....87</b>	<b>87</b>
Transfert de données DV standard conformes à la norme IEEE 1394 (i.LINK).....	87
Raccordement à un appareil DV (enregistreur DVD, caméscope, etc.).....	87
Raccordement à un ordinateur.....	87
Configuration système.....	87
Enregistrement à l'aide d'un câble de connexion DV.....	88
<b>Interface USB (modèles SC-D362/D363/D364/D365/D366 uniquement) ...89</b>	<b>89</b>
Utilisation de l'interface USB (modèles SC-D362/D363/D364/D365/D366 uniquement).....	89
Transfert d'une image numérique via une connexion USB.....	89
Débit de la connexion USB en fonction du système.....	89
Configuration système.....	89
Sélection du périphérique USB <b>&lt;USB Connect&gt;</b> ( <b>Connexion USB</b> ) (modèles SC-D363/D364/D365/D366 uniquement).....	90
Installation du programme DV Media PRO.....	91
Raccordement à un ordinateur.....	92
Débranchement du câble USB.....	92
Utilisation de la fonction Web cam.....	93
Utilisation de la fonction USB Streaming (Lecture en continu USB).....	94
Utilisation de la fonction Removable Disk (Disque amovible) (modèles SC-D363/D364/D365/D366 uniquement).....	94
<b>Entretien.....95</b>	<b>95</b>
A la fin d'un enregistrement.....	95
Cassettes prises en charge.....	95
Nettoyage et entretien du caméscope.....	96
Utilisation de votre caméscope à l'étranger.....	97
<b>Dépannage.....98</b>	<b>98</b>
Dépannage.....	98
Auto-diagnostic.....	98
Affichage de l'auto-diagnostic en modes M.Cam/M.Player (modèles SC-D363/D364/D365/D366 uniquement).....	99
Éléments des menus de réglage.....	101
<b>Caractéristiques techniques ..... 103</b>	<b>103</b>
<b>Index ..... 104</b>	<b>104</b>
<b>Garantie pour le Canada .....106</b>	<b>106</b>

## Notes and Safety Instructions

### Notes regarding the Rotation of the ACL Screen

Please rotate the ACL Screen carefully as illustrated. Over rotation may cause damage to the inside of the hinge that connects the ACL Screen to the Camcorder.

1. Open the ACL Screen 90 degrees to the Camcorder with your finger.
2. Rotate it to the best angle to record or play.
  - If you rotate the ACL Screen 180 degrees so it is facing forward, you can close the ACL Screen with the facing out.
  - This is convenient during playback operations.

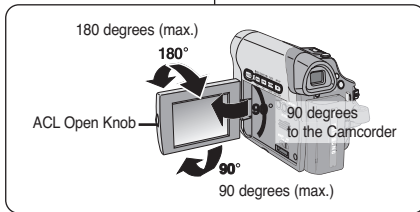

#### [Note]

Refer to page 29 to adjust brightness and color of the ACL Screen.

### Notes regarding the ACL Screen, Viewfinder, Lens

1. Direct sunlight can damage the ACL Screen, the inside of the Viewfinder or the Lens. Take pictures of the sun only in low light conditions, such as at dusk.
2. The ACL Screen has been manufactured using high precision technology. However, there may be tiny dots (red, blue or green in color) that appear on the ACL Screen. These dots are normal and do not affect the recorded picture in any way.
3. Do not pick up the Camcorder by holding the Viewfinder, ACL Screen or Battery Pack.
4. Applying excessive force to the Viewfinder may damage it.

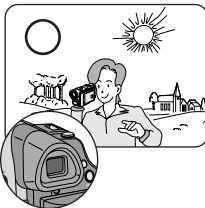
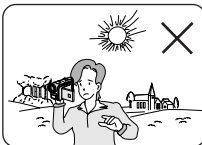

### Notes regarding the Video Head Cleaning

- To ensure normal recording and a clear picture, clean the video heads regularly. If a square block-shape distorts playback, or only a blue screen is displayed, the video heads may be dirty. If this happens, clean the video heads with a dry type cleaning cassette.
- Do not use a wet-type cleaning cassette. It may damage the video heads.

## Avertissements et consignes de sécurité

### Remarques concernant la rotation de l'écran ACL

Manipulez l'écran doucement lorsque vous le faites tourner (cf. Illustration). Une rotation intempestive peut endommager l'intérieur de la charnière qui relie l'écran ACL au corps de l'appareil.

1. Déployez l'écran ACL de 90 degrés par rapport au caméscope.
2. Faites-le pivoter de manière à obtenir le meilleur angle possible pour l'enregistrement ou la lecture.

- Si vous tournez l'écran LCD de 180 degrés face à l'avant, vous pouvez refermer l'écran ACL with the facing out.
- Cette caractéristique facilite vos opérations de lecture.

#### [Remarque]

Reportez-vous à la page 29 pour le réglage de la luminosité et de la couleur de l'écran ACL.

### Remarques concernant l'écran ACL, le viseur et l'objectif

1. La lumière directe du soleil est susceptible d'endommager l'écran ACL, l'intérieur du viseur ou l'objectif. Ne prenez des images du soleil que lorsque la luminosité est faible, à la tombée de la nuit par exemple.
2. L'écran ACL est un composant de haute précision. Il se peut toutefois que de petits points (rouges, bleus ou verts) apparaissent sur celui-ci. Ce phénomène est normal et n'affecte aucunement l'image enregistrée.
3. Ne saisissez jamais le caméscope par le viseur, l'écran ACL ou la batterie.
4. En manipulant le viseur trop brutalement, vous risquez de l'endommager.

### Remarques concernant le nettoyage des têtes vidéo

- Afin de garantir un enregistrement normal et des images nettes, nettoyez régulièrement les têtes vidéo. Si une image de forme carrée perturbe la lecture ou si un écran bleu s'affiche, les têtes vidéo sont probablement sales. Dans ce cas, nettoyez les têtes vidéo avec une cassette de nettoyage à sec.
- N'utilisez pas de cassette de nettoyage utilisant un liquide. Cela risquerait d'abîmer les têtes vidéo.

## Notes and Safety Instructions

### Notes regarding Camcorder

- Do not leave the Camcorder exposed to high temperatures (above 60 °C or 140 °F). For example, in a parked car in the sun or exposed to direct sunlight.
- Do not let the Camcorder get wet. Keep the Camcorder away from rain, sea water, and any other form of moisture. If the Camcorder gets wet, it may get damaged. Sometimes a malfunction due to exposure to liquids cannot be repaired.
- A sudden rise in atmospheric temperature may cause condensation to form inside the Camcorder.
  - When you move the Camcorder from a cold location to a warm location (e.g. from outside to inside during the winter.)
  - When you move the Camcorder from a cool location to a hot location (e.g. from inside to outside during the summer.)
- If the **[DEW]** (DEW) protection feature is activated, leave the Camcorder for at least two hours in a dry, warm room with the cassette compartment opened and the Battery Pack removed.

### Notices regarding Copyright

Television programs, video tapes, DVD titles, films, and other program materials may be copyrighted.

Unauthorized copying of copyrighted material may be against the law. All the trade names and registered trademarks mentioned in this manual or other documentation provided with your Samsung product are trademarks or registered trademarks of their respective holders.

### Servicing & Replacement Parts

- Do not attempt to service this Camcorder yourself.
- Opening or removing covers may expose you to dangerous voltage or other hazards.
- Refer all servicing to qualified service personnel.
- When replacement parts are required, be sure the service technician has used replacement parts specified by the manufacturer and having the same characteristics as the original part.
- Unauthorized substitutions may result in fire, electric shock or other hazards.

## Avertissements et consignes de sécurité

### Remarques sur le caméscope

- N'exposez pas votre caméscope à des températures trop élevées (plus de 60°C). Par exemple, en plein soleil ou dans une voiture garée au soleil.
- Évitez de mouiller le caméscope. Gardez le caméscope à l'abri de la pluie, de l'eau de mer ou de toute autre source d'humidité. Le contact avec l'eau peut endommager votre caméscope. Un dysfonctionnement causé par un contact avec du liquide n'est pas toujours réparable.
- Une brusque hausse de la température de l'air peut entraîner la formation de condensation à l'intérieur du caméscope.
  - Lorsque vous déplacez le caméscope d'un endroit froid vers un endroit chaud (ex. : d'un environnement extérieur vers un environnement intérieur en hiver).
  - Lorsque vous déplacez le caméscope d'un endroit frais vers un endroit chaud (ex. : d'un environnement extérieur vers un environnement intérieur en été).
- Si la fonction **[DEW]** (DEW) (PROTECTION CONDENSATION) est activée, laissez le caméscope au repos pendant au moins deux heures dans un endroit sec et tempéré en ayant pris soin d'ouvrir le compartiment à cassette et d'ôter la batterie.

### Remarques concernant les droits d'auteur

Les programmes de télévision, les cassettes de films vidéo, les DVD, les films et tout autre support enregistré de ce type peuvent être protégés par des droits d'auteurs. Les copier sans autorisation peut aller à l'encontre des lois en vigueur dans votre pays. Toutes les appellations commerciales et marques déposées citées dans ce manuel ou dans toute documentation fournie avec votre appareil Samsung appartiennent à leurs propriétaires respectifs.

### Réparations et pièces de rechange

- N'essayez pas de réparer vous-même ce caméscope.
- En ouvrant ou en retirant les capots, vous risquez entre autre de vous électrocuter.
- Confiez toute réparation à un technicien qualifié.
- Lorsque des pièces doivent être remplacées, assurez-vous que le réparateur utilise des pièces de rechange spécifiées par le fabricant et possédant les mêmes caractéristiques que celles d'origine.
- L'utilisation de toute pièce de rechange non agréée pourrait notamment occasionner un incendie ou une électrocution.

# Getting to Know Your Camcorder

## Features

- **Digital Data Transfer Function with IEEE1394**  
By incorporating the IEEE 1394 (i.LINK™: i.LINK is a serial data transfer protocol and interconnectivity system, used to transmit DV data) high speed data transport port, both moving and photo images can be transferred to a PC, making it possible to produce or edit various images.
- **USB Interface for Digital Image Data Transfer (SC-D362/D363/D364/D365/D366 only)**  
You can transfer images to a PC using the USB interface without an add-on card.
- **PHOTO**  
The PHOTO function lets you capture an object as a still, while in <Camera mode>.
- **1200x Digital Zoom**  
Allows you to magnify an image up to 1200 times its original size.
- **Audio Enhancement**  
Provides more powerful sound by with the Real Stereo and Audio Effect features.
- **Color TFT ACL**  
A high-resolution color TFT ACL gives you clean, sharp images as well as the ability to review your recordings immediately. A high-resolution color TFT ACL of 230K pixels supports 16:9 aspect ratio. (SC-D365/D366).
- **Digital Image Stabilizer (DIS)**  
The DIS compensates for any handshake, reducing unstable images particularly at high magnification.
- **Various Visual Effects**  
The Visual Effects allow you to give your films a special look by adding various special effects.
- **Back Light Compensation (BLC)**  
The BLC function compensates for a bright background behind a subject you're recording.
- **Program AE**  
The Program AE enables you to alter the shutter speed and aperture to suit the type of scene/action to be filmed.
- **High Power Zoom Lens**  
Power Zoom lens allows users to magnify the subject clearly up to x33 (x30 for SC-D263/D363).
- **Digital Still Camera Function (SC-D363/D364/D365/D366 only)**
  - Using Memory Card, you can easily record and playback standard photo images.
  - You can transfer standard photo images on the Memory Card to your PC using the USB interface.
- **Moving Image Recording (SC-D363/D364/D365/D366 only)**  
Moving image recording makes it possible to record video onto a Memory Card.
- **Multi Memory Card Slot (SC-D365/D366 only)**  
Multi Memory Card slot is able to use Memory Stick (Duo), Memory Stick PRO, MMC and SD.
- **Built-in Memory (SC-D366 only)**  
You can use digital still camera functions without a separate external Memory Card by using the built-in memory installed in your Camcorder. (SC-D366: 32Mb)

# Familiarisez-vous avec votre caméscope

## Caractéristiques

- **Fonction de transfert de données numériques avec IEEE 1394**  
Le port de transfert de données haute vitesse IEEE 1394 de type i.LINK™ (i.LINK est un protocole de transfert de données série et un système d'interconnexion) vous permet de transférer des films et des photos vers un ordinateur, où vous pourrez les modifier à loisir.
- **Interface USB pour le transfert d'images numériques (modèles SC-D362/D363/D364/D365/D366 uniquement)**  
Vous pouvez transférer des images vers un ordinateur en utilisant l'interface USB sans avoir besoin de carte supplémentaire.
- **PHOTO**  
En mode Camera (Appareil photo), la fonction PHOTO vous permet de photographier une scène et de l'enregistrer comme image figée.
- **Zoom numérique 1200x**  
Permet de grossir une image jusqu'à 1200 fois sa taille d'origine.
- **Amélioration Audio**  
Fournit un son plus puissant avec les effets de Real Stereo et Audio Effect (Effet audio).
- **Ecran ACL-TFT couleur**  
Un écran ACL-TFT couleur de haute résolution vous donne des images propres et nettes et vous permet de visionner vos enregistrements immédiatement. Son écran ACL à transistors à couches minces de 230 k pixels, en couleur et à haute résolution accueille un rapport hauteur/largeur de 16:9 (SC-D365/D366).
- **Stabilisateur d'image numérique (DIS)**  
Le DIS atténue les tremblements, réduisant ainsi le nombre d'images instables, notamment dans le cas des gros plans.
- **Différents effets visuels**  
Intégrés à vos images, les effets visuels permettent de leur donner une touche d'originalité.
- **Compensation du contre-jour (BLC)**  
La fonction BLC (Compensation du contre-jour) atténue un arrière-plan trop clair derrière le sujet que vous enregistrez.
- **Exposition automatique programmable**  
La fonction Program AE (Exposition automatique programmable) vous permet d'adapter la vitesse et l'ouverture de l'obturateur au type de scène ou d'action à filmer.
- **Zoom grande puissance**  
Le zoom grande puissance permet de grossir jusqu'à 33 fois le sujet (30 fois pour les modèles SC-D263/D363).
- **Fonction Digital Still Camera (Appareil photo numérique) (modèles SC-D363/D364/D365/D366 uniquement)**
  - Vous pouvez facilement enregistrer et lire des photos au format standard à l'aide de la carte mémoire.
  - Vous pouvez transférer des photos standard de la carte mémoire vers votre ordinateur à l'aide de l'interface USB.
- **Enregistrement de films (modèles SC-D363/D364/D365 /D366 uniquement)**  
L'enregistrement d'un film permet de stocker un enregistrement vidéo sur la carte mémoire.
- **Fente multi-cartes mémoire (modèles SC-D365/D366 uniquement)**  
La fente multi-cartes mémoire peut accepter des cartes Memory Stick (Duo), Memory Stick PRO, MMC et SD.
- **Mémoire interne (modèles SC-D366 uniquement)**  
Vous pouvez utiliser les fonctions d'appareil photo numérique sans carte mémoire externe grâce à la mémoire interne de votre caméscope (SC-D366: 32 Mo)

## Getting to Know Your Camcorder

**Accessories Supplied with Camcorder**

Make sure that the following basic accessories are supplied with your digital video camera.

**Basic Accessories**

1. Lithium Ion Battery Pack
2. AC Power Adapter (AA-E8 TYPE)
3. AC Cord
4. Audio/Video Cable (SC-D263/D363)
5. Multi Cable (SC-D362/D364/D365/D366)
6. Instruction Book/Quick Guide
7. Lithium Battery for Remote Control (SC-D364/D366 only) or Clock. (TYPE: CR2025)
8. Remote Control (SC-D364/D366 only)
9. USB Cable (SC-D362/D363/D364/D365/D366 only)
10. Software CD (SC-D362/D363/D364/D365/D366 only)
11. Lens Cover
12. Lens Cover Strap

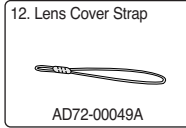
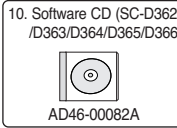
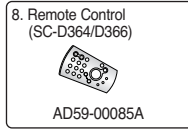
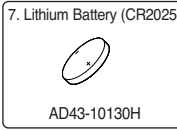
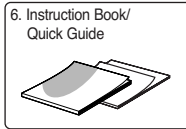
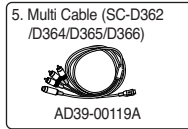
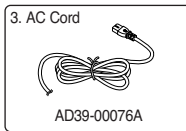
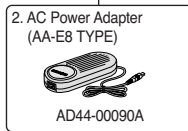

## Familiarisez-vous avec votre caméscope

**Accessoires livrés avec le caméscope**

Vérifiez que les accessoires suivants ont bien été fournis avec votre caméscope numérique.

**Accessoires principaux**

1. Batterie lithium-ion
2. Adaptateur CA (TYPE AA-E8)
3. Cordon secteur
4. Câble audio / vidéo (modèles-D263/D363)
5. Câble multiple (modèles SC-D362/D364/D365/D366)
6. Manuel d'utilisation/Guide de prise en main rapide
7. Pile au lithium pour la télécommande (modèles SC-D364/D366 uniquement) ou l'horloge. (de type : CR2025)
8. Télécommande (modèles SC-D364/D366 uniquement)
9. Câble USB (modèles SC-D362/D363/D364/D365/D366 uniquement)
10. CD d'installation des logiciels (modèles SC-D362/D363/D364/D365/D366 uniquement)
11. Cache-objectif
12. Cordon du cache-objectif

## Getting to Know Your Camcorder

## Familiarisez-vous avec votre caméscope

## Front &amp; Left View

## Vue avant gauche

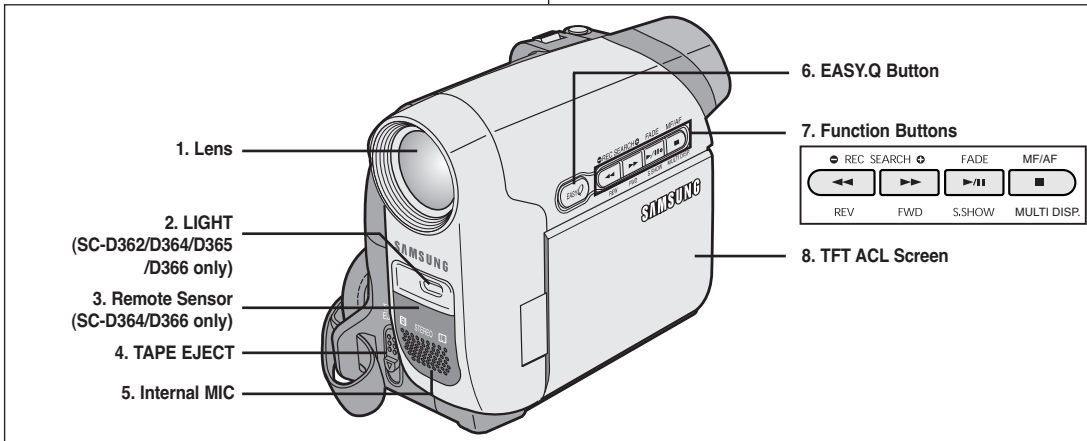

1. Lens
2. LIGHT →page 43 (SC-D362/D364/D365/D366 only)
3. Remote Sensor (SC-D364/D366 only)
4. TAPE EJECT
5. Internal MIC
6. EASY.Q Button →page 35
7. Function Buttons

Button	<Player>	<Camera>	<M.Player> (SC-D363/D364/D365/D366 only)
◀◀	REW	REC SEARCH -	REV
▶▶	FF	REC SEARCH +	FWD
▶	PLAY/STILL	FADE	S.SHOW (SLIDE SHOW)
■	STOP	MF/AF	MULTI DISP. (MULTI DISPLAY)

8. TFT ACL Screen

1. Objectif
2. LIGHT (LUMIÈRE) →page 43 (modèles SC-D362/D364/D365/D366 uniquement)
3. Capteur de la télécommande (modèles SC-D364/D366 uniquement)
4. TAPE EJECT (EJECTION DE LA CASSETTE)
5. Microphone interne
6. Bouton EASY.Q →page 35
7. Bouton de fonction

Button	<Player>	<Camera>	<M.Player> (modèles SC-D363/D364/D365/D366 uniquement)
◀◀	REW	REC SEARCH -	REV
▶▶	FF	REC SEARCH +	FWD
▶	PLAY/STILL	FADE	S.SHOW (SLIDE SHOW)
■	STOP	MF/AF	MULTI DISP. (MULTI DISPLAY)

8. Ecran ACL-TFT

## Getting to Know Your Camcorder

## Familiarisez-vous avec votre caméscope

## Left Side View

## Vue du côté gauche

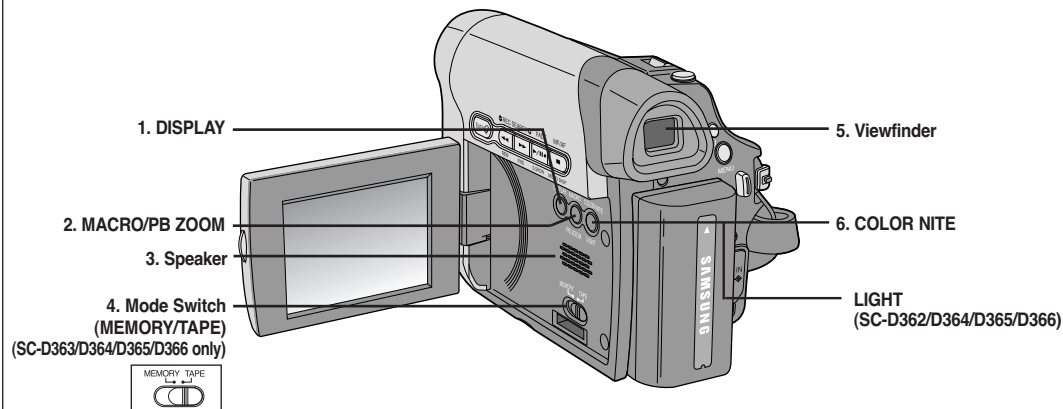

1. DISPLAY ➔page 21
2. MACRO/PB ZOOM ➔page 39 / ➔page 61
3. Speaker
4. Mode Switch (MEMORY/TAPE)  
(SC-D363/D364/D365/D366 only)
5. Viewfinder
6. COLOR NITE ➔page 42  
LIGHT (SC-D362/D364/D365/D366) ➔page 43

1. DISPLAY (AFFICHAGE) ➔page 21
2. MACRO/PB ZOOM ➔page 39 / ➔page 61
3. Haut-parleur
4. Interrupteur de mode (MEMORY/TAPE – (MEMOIRE/CASSETTE)  
(modèles SC-D363/D364/D365/D366 uniquement)
5. Viseur
6. COLOR NITE (ÉCLAIRAGE NOCTURNE) ➔page 42  
LIGHT (LUMIÈRE) (SC-D362/D364/D365/D366) ➔page 43



## Getting to Know Your Camcorder

## Familiarisez-vous avec votre caméscope





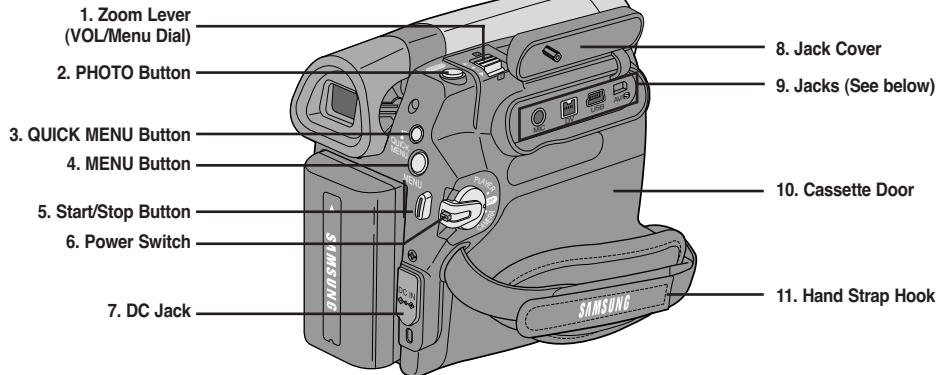





## Right &amp; Top View

## Vue de droite et du dessus













- Zoom Lever (VOL/Menu Dial)
- PHOTO Button → page 57
- QUICK MENU Button
- MENU Button
- Start/Stop Button
- Power Switch (CAMERA or PLAYER)
- DC Jack
- Jack Cover
- Jacks
- Cassette Door
- Hand Strap Hook

## Jacks

SC-D263	  	External MIC IEEE1394 AV Cable
SC-D363	   	External MIC IEEE1394 USB AV Cable
SC-D362/ D364/ D365/ D366	   	External MIC IEEE1394 USB Multi Cable

- Bouton de zoom (VOL/molette de menu)
- Bouton PHOTO → page 57
- Bouton QUICK MENU
- Bouton MENU
- Bouton Marche/Arrêt
- Interrupteur Power (Alim.) (CAMÉRA ou LECTEUR)
- Prise CC
- Cache-prises
- Prises
- Tiroir à cassette
- Boucle pour dragonne

## Prises

SC-D263	  	Micro externe IEEE1394 Câble AV
SC-D363	   	Micro externe IEEE1394 USB Câble AV
SC-D362/ D364/ D365/ D366	   	Micro externe IEEE1394 USB Câble multiple

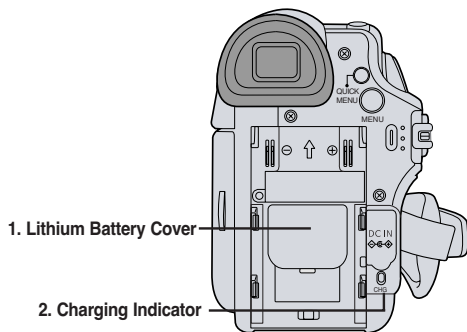

## Getting to Know Your Camcorder

## Rear &amp; Bottom View



1. Lithium Battery Cover
2. Charging Indicator
3. Memory Card Slot (SC-D363/D364/D365/D366 only)
4. Tripod Receptacle
5. Battery Release

## Memory Card Slot (Usable Memory Card)

SC-D363/D364	SC-D365/D366	
 SD/MMC	 Memory Stick Memory Stick PRO	 SD/MMC

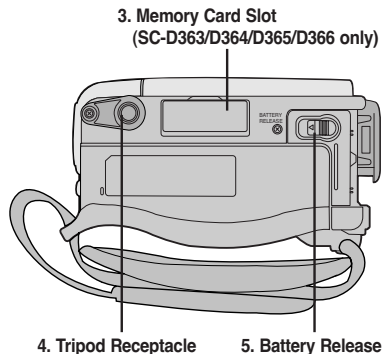

## Familiarisez-vous avec votre caméscope

## Vue arrière et vue de dessous



1. Couvercle de la batterie au lithium
2. Témoin de charge de la batterie
3. Fente pour carte mémoire (modèles SC-D363/D364/D365/D366 uniquement)
4. Pas de vis pour trépied
5. Battery Release (Remplacement de la batterie)

## Fente pour carte mémoire (carte mémoire utilisable)

SC-D363/D364	SC-D365/D366	
 SD/MMC	 Memory Stick Memory Stick PRO	 SD/MMC

## Getting to Know Your Camcorder

Remote Control (SC-D364/D366 only)

## Familiarisez-vous avec votre caméscope

Télécommande (modèles SC-D364/D366 uniquement)

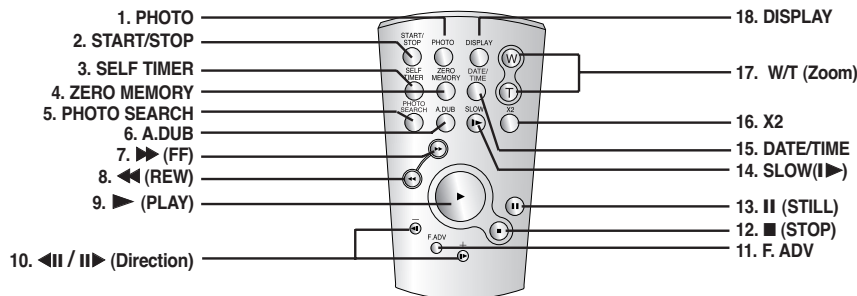

1. PHOTO Button ➔ page 57
2. START/STOP Button
3. SELF TIMER Button  
➔ page 38
4. ZERO MEMORY Button  
➔ page 37
5. PHOTO SEARCH Button
6. A.DUB Button ➔ page 62
7. ►► (FF) Button
8. ◀◀ (REW) Button
9. ► (PLAY) Button
10. ◀◀ / ►► (Direction) Button  
➔ page 59
11. F. ADV Button ➔ page 60
12. ■ (STOP) Button
13. II (STILL) Button
14. SLOW (I►) Button
15. DATE/TIME Button
16. X2 Button ➔ page 60
17. W/T (Zoom) Button
18. DISPLAY Button

1. Bouton PHOTO ➔ page 57
2. Bouton START/STOP (MARCHE/ARRET)
3. Bouton SELF TIMER (RETARDATEUR) ➔ page 38
4. Bouton ZERO MEMORY (MISE A ZÉRO DU COMPTEUR) ➔ page 37
5. Bouton PHOTO SEARCH (RECHERCHE PHOTO)
6. Bouton A.DUB (POST-SONORISATION) ➔ page 62
7. Bouton ►► (FF)
8. Bouton ◀◀ (REW)
9. Bouton ► (PLAY) (LECTURE)
10. Bouton ◀◀ / ►► (Direction) Bouton ➔ page 59
11. Bouton F. ADV (AVANCE IMAGE PAR IMAGE) ➔ page 60
12. Bouton ■ (STOP) (ARRET)
13. Bouton II (STILL) (PAUSE)
14. Bouton SLOW (LENTEMENT) (I►)
15. Bouton DATE/TIME (DATE/HEURE)
16. Bouton X2 ➔ page 60
17. Bouton W/T (Zoom) (GRAND ANGLE/TÉLÉOBJECTIF)
18. Bouton DISPLAY (AFFICHAGE)

## Preparation

### Using the Hand Strap & Lens Cover

It is very important to ensure that the Hand Strap has been correctly adjusted before you begin your recording.

The Hand Strap enables you to:

- Hold the Camcorder in a stable, comfortable position.
- Press the [Zoom] and [Start/Stop] button without having to change the position of your hand.

#### Hand Strap

##### Adjusting the Hand Strap

1. Insert the Hand Strap into the Hand Strap Hook on the front side of the Camcorder and pull its end through the hook.
2. Insert your hand into the Hand Strap and adjust its length for your convenience.
3. Close the Hand Strap.

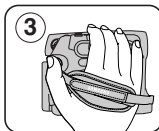
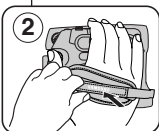
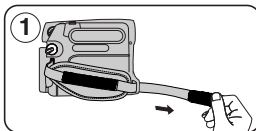

#### Lens Cover

##### Attaching the Lens Cover

1. Hook up the Lens Cover with the Lens Cover Strap as illustrated.
2. Hook up the Lens Cover Strap to the Hand Strap, and adjust it following the steps as described for the Hand Strap.
3. Close the Hand Strap.

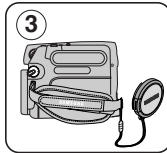
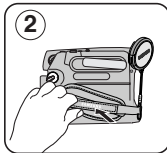
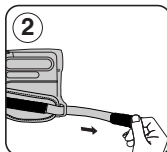
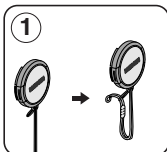

##### Installing the Lens Cover after Operation

Press buttons on both sides of the Lens Cover, then attach it to the Camcorder Lens.

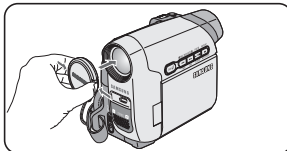

## Préparatifs

### Utilisation de la dragonne et du cache-objectif

Il est primordial que la dragonne soit correctement réglée avant de commencer tout enregistrement.

Grâce à cette dragonne, vous pouvez :

- tenir le caméscope en adoptant une position stable et confortable.
- appuyer sur les boutons [Zoom] et Start/Stop sans qu'il soit nécessaire de déplacer votre main.

#### Dragonne

##### Réglage de la dragonne

1. Introduisez la dragonne dans la boucle qui se trouve à l'avant du caméscope puis tirez-la par l'extrémité.
2. Passez votre main dans la dragonne puis ajustez la longueur de cette dernière à votre convenance.
3. Fermez la dragonne.

#### Cache-objectif

##### Fixation du cache-objectif

1. Accrochez le cache-objectif au cordon comme indiqué sur l'illustration.
2. Attachez le cordon du cache-objectif à la dragonne puis ajustez-le en suivant les mêmes recommandations que pour la dragonne.
3. Fermez la dragonne.

##### Installation du cache-objectif après utilisation

Appuyez sur les boutons situés des deux côtés du cache-objectif, puis insérez celui-ci sur l'objectif du caméscope.

## Preparation

### Lithium Battery Installation

#### Lithium Battery Installation for the Internal Clock

1. Remove the Battery Pack from the rear of the Camcorder.
2. Open the Lithium Battery Cover on the rear of the Camcorder.
3. Position the Lithium Battery in the Lithium Battery Holder, with the positive (+) terminal face up.  
Be careful not to reverse the polarity of the Battery.
4. Close the Lithium Battery Cover.

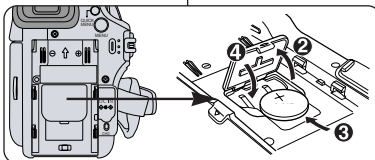

### Insertion de la pile au lithium

#### Insertion de la pile au lithium de l'horloge interne

1. Retirez la batterie du compartiment situé à l'arrière du caméscope.
  2. Otez le couvercle de la pile au lithium situé à l'arrière du caméscope.
  3. Placez la pile au lithium dans son compartiment, pôle positif (+) orienté vers le haut.
- Faites attention à ne pas inverser les polarités.
4. Refermez le compartiment de la pile au lithium.

#### Lithium Battery Installation for the Remote Control (SC-D364/D366 only)

1. Pull out the Lithium Battery Holder toward the direction of the arrow.
2. Position the Lithium Battery in the Lithium Battery Holder, with the positive (+) terminal face up.
3. Reinsert the Lithium Battery Holder.

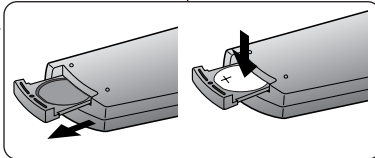

#### Insertion de la pile au lithium de la télécommande (modèles SC-D364/D366 uniquement)

1. Retirez le support de la pile au lithium dans la direction de la flèche.
2. Placez la pile au lithium dans son compartiment, pôle positif (+) orienté vers le haut.
3. Réinsérez le compartiment de la pile au lithium.

#### Precaution regarding the Lithium Battery

1. The Lithium Battery maintains the clock function and preset contents of the memory; even if the Battery Pack or AC Power adapter is removed.
2. The Lithium Battery for the Camcorder lasts about 6 months under normal operation from time of installation.
3. When the Lithium Battery becomes weak or dead, the date/time indicator will display <12:00 AM JAN.1,2006> when you set the <Date/Time> to <on>. When this occurs, replace the Lithium Battery with a new one (type CR2025).
4. There is a danger of explosion if Battery is incorrectly replaced. Replace only with the same or equivalent type.

**Warning:** Keep the Lithium Battery out of reach of children. Should a battery be swallowed, consult a doctor immediately.

#### Précautions d'utilisation de la pile au lithium

1. La pile au lithium assure le fonctionnement de l'horloge et permet la conservation en mémoire des réglages même lorsque la batterie ou l'adaptateur CA est retiré.
2. Dans des conditions d'utilisation normales, la durée de vie de la pile au lithium est d'environ six mois à compter de son insertion.
3. Lorsque la pile au lithium devient faible ou est complètement déchargée, le témoin d'horodatage affiche <12:00 AM JAN.1,2006> quand vous réglez la fonction <Date/Time> sur <On>. Dans ce cas, remplacez la pile au lithium par une pile neuve (type CR2025).
4. Il existe un risque d'explosion si la pile est remplacée de façon incorrecte. Assurez-vous de remplacer la pile usagée par une pile neuve identique ou du même type.

**Avvertimento:** conservez la pile au lithium hors de portée des enfants. En cas d'ingestion de la pile, consultez un médecin immédiatement.

## Preparation

### Using the Lithium Ion Battery Pack

- Use SB-LSM80 or SB-LSM160 Battery Pack only.
- The Battery Pack may be charged a little at the time of purchase.

### Charging the Lithium Ion Battery Pack

- Turn the [Power] switch to [Off].
- Attach the Battery Pack to the Camcorder.
- Connect the AC Power Adapter to an AC Cord and connect the AC Cord to a wall socket.
- Connect the DC cable to the DC jack on the Camcorder. The charging indicator will start to blink, showing that the Battery is charging.
- Press and hold the DISPLAY button while charging and the charging status will be displayed on the ACL for 7 seconds.

Blinking time	Charging rate
Once per second	Less than 50%
Twice per second	50% ~ 75%
Three times per second	75% ~ 90%
Blinking stops and stays on	90% ~ 100%
On for a second and off for a second	Error - Reset the Battery Pack and the DC Cable

- As indicated the battery level is given as reference data for the user, it is the approximate estimation. It may differ from Battery capacity and temperature.
- When the Battery is fully charged, disconnect the Battery Pack and the AC Power Adapter from the Camcorder. Even with the Power switched Off, the Battery Pack will still discharge.

### Charging, Recording Times based on Model and Battery Type.

- If you close the ACL Screen, it switches off and the Viewfinder switches on automatically.
- The continuous recording times given in the table to the right are approximations. Actual recording time depends on usage.
- The continuous recording times in the operating instructions are measured using a fully charged Battery Pack at 77 °F (25 °C).
- Even when the Power switched Off, the Battery Pack will still discharge if it is left attached to the device.

Battery	Time	Charging time	Recording time	
			ACL On	Viewfinder On
SB-LSM80 (AD43-00136A)		Approx. 1hr 20min	Approx. 1hr 20min	Approx. 1hr 30min
SB-LSM160 (Option)		Approx. 3hr	Approx. 2hr 40min	Approx. 3hr

## Préparatifs

### Utilisation de la batterie lithium-ion

- N'utilisez que le modèle de batterie SB-LSM80 ou SB-LSM160.
- Il se peut que la batterie soit légèrement chargée au moment de l'achat.

### Chargement de la batterie lithium-ion

- Placez l'interrupteur [Power] sur [Off].
- Insérez la batterie dans le caméscope.
- Raccordez l'adaptateur CA au cordon CA puis branchez ce dernier sur une prise murale.
- Branchez le cordon CC sur la prise CC (DC) du caméscope. Le témoin de charge se met à clignoter, indiquant ainsi que la batterie est en cours de charge.
- Appuyez sur le bouton DISPLAY en cours de chargement. Le niveau de charge s'affiche sur l'écran ACL pendant 7 secondes.

Fréquence de clignotement	Taux de charge
Une fois par seconde	Inférieur à 50%
Deux fois par seconde	50% ~ 75%
Trois fois par seconde	75% ~ 90%
Le clignotement cesse et le témoin reste allumé	90% ~ 100%
Le témoin clignote lentement	Erreur - Remplacez la batterie et le cordon CC

- El nivel de la batería indicado que se facilita al usuario son datos de referencia aproximados. Puede que difiera de la capacidad y temperatura de la batería.
- Une fois que la batterie est entièrement chargée, débranchez celle-ci ainsi que l'adaptateur CA du caméscope. La batterie se décharge même lorsque le sélecteur de mise sous tension est sur Off.

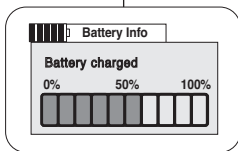

### Durée de charge et d'enregistrement selon le modèle de l'appareil et le type de batterie.

- Si vous rabattez l'écran ACL, celui-ci s'éteint et le viseur est automatiquement activé.
- Les durées d'enregistrement en continu présentées dans le tableau de droite sont approximatives. La durée d'enregistrement réelle varie selon l'utilisation.
- Les durées d'enregistrement en continu données dans le manuel d'utilisation ont été établies à partir d'une batterie complètement chargée fonctionnant à 25°C.
- Si la batterie est laissée dans son logement, elle continue de se décharger, même lorsque l'interrupteur Power (Alim.) est sur Off.

Batterie	Durée	Durée de charge	Durée d'enregistrement	
			Ecran ACL allumé	Viseur activé
SB-LSM80 (AD43-00136A)		Environ. 1h20	Environ. 1h20	Environ. 1h30
SB-LSM160 (Option)		Environ. 3h	Environ. 2h40	Environ. 3h

## Preparation

### The amount of continuous recording time available depends on;

- The type and capacity of the Battery Pack you are using.
- Ambient temperature.
- How often the Zoom function is used.
- Type of use (Camcorder/Camera/With ACL Screen etc.).

It is recommended that you have several batteries available.

### Battery Level Display

The battery level display indicates the amount of power remaining in the Battery Pack.

- a. Fully charged                      b. 20~40% used  
c. 40~80% used                      d. 80~95% used  
e. Completely used (Blinking)

(The Camcorder will turn off soon, change the battery as soon as possible.)

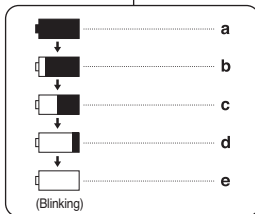

### Battery Pack Management

- The Battery Pack should be recharged in an environment between 32 °F (0 °C) and 104 °F (40°C).
- The life and capacity of the Battery Pack will be reduced if it is used in temperatures below 32 °F (0 °C) or left in temperatures above 104 °F (40 °C) for a long period of time, even when it is fully recharged.
- Do not put the Battery Pack near any heat source (i.e. fire or a heater).
- Do not disassemble, apply pressure to, or heat the Battery Pack.
- Do not allow the + and – terminals of the Battery Pack to be short-circuited. It may cause leakage, heat generation, induce overheating or fire.

## Préparatifs

### La durée d'enregistrement en continu disponible dépend de plusieurs facteurs:

- le type et la capacité de la batterie utilisée.
- la température ambiante.
- la fréquence d'utilisation du zoom.
- le mode d'utilisation (caméscope/appareil photo/visée à l'aide de l'écran ACL...). Par conséquent, nous vous recommandons d'avoir à disposition plusieurs batteries.

### Affichage du niveau de charge de la batterie

Le témoin du niveau de charge de la batterie indique la quantité d'énergie restante à l'intérieur de cette dernière.

- a. Batterie pleine                      b. 20 à 40 % utilisés  
c. 40 à 80 % utilisés                      d. 80 à 95 % utilisés  
e. Batterie épuisée (le témoin de charge clignote)  
(Le caméscope est sur le point de s'arrêter ; changez la batterie aussitôt que possible)

### Gestion de la batterie

- Lors de la recharge de la batterie, la température doit être comprise entre 0°C et 40°C.
- La durée de vie et la capacité de la batterie seront diminuées si celle-ci est utilisée alors que la température est inférieure à 0°C ou stockée à une température supérieure à 40°C pendant une période prolongée, même si elle est complètement chargée.
- Ne placez pas la batterie à proximité d'une source de chaleur (feu ou appareil de chauffage, par exemple).
- La batterie ne doit être ni démontée, ni forcée, ni chauffée.
- Veillez à ce que les bornes + et – de la batterie ne soient pas court-circuitées. Des fuites, dégagements de chaleur, surchauffes ou incendies peuvent en résulter.

## Preparation

### Notes regarding the Battery Pack

- Please refer to the Table on page 16 for approximate continuous recording time.
- The recording time is affected by temperature and environmental conditions.
- The recording time shortens dramatically in a cold environment. As the environmental temperature and conditions vary.
- The continuous recording times in the operating instructions are measured using a fully charged Battery Pack at 77 °F (25 °C). The remaining battery time may differ from the approximate continuous recording times given in the instructions.
- It is recommended you use the original Battery Pack that is available at SAMSUNG retailer.  
When the Battery reaches the end of its life, please contact your local dealer.  
The batteries have to be dealt with as chemical waste.
- Make sure that the Battery Pack is fully charged before starting to record.
- A brand new Battery Pack is not charged. Before using the Battery Pack, you need to charge it completely.
- Fully discharging a Lithium Ion Battery damages the internal cells. The Battery Pack may be prone to leakage when fully discharged.
- To preserve battery power, keep your Camcorder turned off when you are not operating it.
- If your Camcorder is in <Camera> mode, and it is left in <STBY> mode without being operated for more than 5 minutes with a tape inserted, it will automatically turn itself off to protect against unnecessary battery discharge.
- Make sure that the Battery Pack is fitted firmly into place.  
**Do not drop the Battery Pack. Dropping the Battery Pack may damage it.**

## Préparatifs

### Remarques concernant la batterie

- Veuillez vous reporter au tableau de la page 16 pour connaître les durées approximatives d'enregistrement en continu.
- Ces durées sont dépendantes de la température et des conditions d'utilisation
- Elles sont sensiblement réduites lorsqu'il fait froid. La température et les conditions d'utilisation sont en effet variables.
- Les durées d'enregistrement en continu données dans le manuel d'utilisation ont été établies à l'aide d'une batterie complètement chargée fonctionnant à 25°C. La durée d'enregistrement en continu correspondant à la charge restante de la batterie peut différer des valeurs données dans le manuel.
- Nous vous conseillons d'utiliser le bloc-piles disponible chez tous les détaillants SAMSUNG.  
Lorsque la batterie arrive en fin de vie, adressez-vous à votre revendeur le plus proche.  
Les batteries doivent être traitées comme des déchets chimiques.
- Assurez-vous que la batterie est complètement chargée avant de commencer l'enregistrement.
- Les batteries neuves ne sont jamais chargées. Avant d'en utiliser une, il vous faut donc la charger complètement.
- Les piles internes risquent de s'abîmer si la batterie lithium-ion est complètement déchargée.  
La batterie risque de fuir si elle est complètement déchargée.
- Afin de ménager la batterie, éteignez votre caméscope lorsque vous ne vous en servez pas.
- Si votre caméscope est en mode <Camera> et reste en mode <STBY> sans être utilisé pendant plus de cinq minutes alors qu'une cassette est chargée, il s'éteint automatiquement pour éviter que la batterie ne se décharge inutilement.
- Vérifiez que la batterie est insérée correctement.  
**Ne laissez jamais tomber la batterie. Cela risquerait de l'endommager.**



## Preparation

### Connecting a Power Source

- ❖ There are two types of power source that can be connected to your Camcorder.
  - The AC Power adapter and AC Cord: used for indoor recording.
  - The Battery Pack: used for outdoor recording.

### Using a Household Power Source

Connect to a household power source to use the Camcorder without worrying about the battery power. You can keep the Battery Pack attached; the battery power will not be consumed.

1. Turn the **[Power]** switch to **[OFF]**.
2. Connect the AC Power adapter (AA-E8 Type) to the AC Cord.
3. Connect the AC Cord to a wall socket. The plug and wall socket type may differ according to your resident country.
4. Connect the DC cable to the DC jack of the Camcorder.
5. Set the Camcorder to each mode by holding down the tab on the **[Power]** switch and turning it to the **[CAMERA]** or **[PLAYER]** mode.

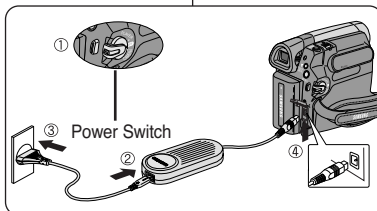

### About the Operating Modes

- ❖ The operating modes are determined by the position of the **[Power]** switch and the **[Mode]** switch.
- ❖ Set the Operation Mode by adjusting **[Power]** switch and **[Mode]** switch before operating any functions.

Mode Name	<Camera Mode>	<Player Mode>	<M. Cam Mode>	<M. Player Mode>
<b>[Power] Switch</b>				
<b>[Mode] Switch</b> (SC-D363/D364/D365/D366 only)				

#### [Note]

- The <M. Cam> and the <M. Player> modes are only enabled on SC-D363/ D364/ D365/ D366.

## Préparatifs

### Branchement sur une source d'alimentation

- ❖ Deux types de source d'alimentation peuvent être raccordés à votre caméscope.
  - l'adaptateur CA associé au cordon d'alimentation CA : pour l'enregistrement en intérieur.
  - la batterie: pour l'enregistrement en extérieur.

### Utilisation d'une source d'alimentation domestique

Pour utiliser le caméscope, reliez-le à une prise murale sans vous soucier du niveau de charge de la batterie. Vous pouvez maintenir la batterie branchée. L'énergie contenue dans la batterie ne sera pas consommée.

1. Mettez l'interrupteur **[Power]** à la position **[OFF]**.
2. Raccordez l'adaptateur CA (type AA-E8) au cordon CA.
3. Branchez le cordon d'alimentation CA sur une prise murale.

- Le type de la fiche et de la prise peuvent être différents en fonction du pays dans lequel vous résidez.
4. Branchez le câble CC sur la prise CC (DC) du caméscope.
  5. Réglez le caméscope sur chaque mode en réglant l'interrupteur **[Power]** sur le mode **[CAMERA]** ou **[PLAYER]**.

### A propos des modes de fonctionnement

- ❖ Les modes de fonctionnement sont déterminés par la position de l'interrupteur **[Power]** et de l'interrupteur **[Mode]**.
- ❖ Configurez le mode de fonctionnement en réglant l'interrupteur **[Power]** et l'interrupteur **[Mode]** avant d'utiliser les fonctions.

Nom du mode	<Camera Mode>	<Player Mode>	<M. Cam Mode>	<M. Player Mode>
<b>Interrupteur [Power]</b>				
<b>Interrupteur [Mode] (Mode)</b> (modèles SC-D363/D364/D365 /D366 uniquement)				

#### [Remarque]

- Les modes <M. Cam> et <M. Player> ne sont disponibles qu'avec les modèles SC-D363/ D364/ D365/ D366.

## Preparation

### Using the QUICK MENU

- ❖ QUICK MENU is used to access Camcorder functions by using the [QUICK MENU] button.
- ❖ QUICK MENU provides easier access to frequently used menus without using the [MENU] button.
- ❖ Functions available using the QUICK MENU are as below:

#### Camera Mode

- Setting the Digital Image Stabilizer (DIS) ➔page 55
- Programed Automatic Exposure Modes (Program AE) ➔page 49
- Setting the 16:9 Wide ➔page 54
- Setting the White Balance (White Balance) ➔page 51
- Setting the Shutter Speed (Shutter) - Only can be operated by using the QUICK MENU ➔page 47
- Setting the Exposure (Exposure) - Only can be operated by using the QUICK MENU ➔page 47
- Setting the Back Light Compensation (BLC) ➔page 41

#### M.Cam Mode

- Setting the Memory Type (Memory Type) ➔page 70
- Setting the White Balance (White Balance) ➔page 51
- Setting the Photo Quality (Photo Quality) ➔page 71
- Setting the Exposure (Exposure) - Only can be operated by using the QUICK MENU ➔page 47
- Setting the Back Light Compensation (BLC) ➔page 41

#### M.Player Mode

- Setting the Memory Type (Memory Type) ➔page 70
- Playing the Moving Images (MPEG) on the Memory Card (M. Play Select) ➔page 80
- Deleting Photo Images and Moving Images (Delete) ➔page 76
- Protection from accidental Erasure (Protect) ➔page 75
- Marking Images for Printing (Print Mark) ➔page 84

#### For example: Setting the White Balance

1. Press the [QUICK MENU] button.  
The quick menu list will appear.
2. Move the [Zoom] lever to the up or down to select <White Balance>, then press the [OK] button.
3. Move the [Zoom] lever to the up or down to select desired mode (Auto, Indoor, Outdoor or Custom WB), then press the [OK] button.
4. To exit, press the [QUICK MENU] button.

## Préparatifs

### Utilisation du bouton QUICK MENU

- ❖ La fonction QUICK MENU permet d'accéder aux fonctions de votre caméscope à l'aide du bouton [QUICK MENU].
- ❖ La fonction QUICK MENU offre une plus grande facilité d'accès aux menus fréquemment utilisés sans avoir à se servir du bouton [MENU].
- ❖ Les fonctions disponibles avec la fonction QUICK MENU sont les suivantes:

#### Mode Camera

- Réglage du stabilisateur d'image numérique (DIS) ➔page 55
- Modes d'exposition automatique programmable Program AE ➔page 49
- Réglage de la fonction 16:9 Wide ➔page 54
- Réglage de la balance des blancs White Balance ➔page 51
- Réglage de la vitesse de l'obturateur (Shutter) – Cette fonction ne peut être utilisée qu'avec la fonction QUICK MENU ➔page 47
- Réglage de l'exposition (Exposure) (Exposition) – Cette fonction ne peut être utilisée qu'avec la fonction QUICK MENU ➔page 47
- Réglage du BLC (Back Light Compensation) (Compensation du contre-jour) ➔page 41

#### Mode M.Cam

- Réglage du type de carte mémoire (Memory Type) ➔page 70
- Réglage de la balance des blancs (White Balance) ➔page 51
- Réglage de la qualité photo (Photo Quality) ➔page 71
- Réglage de l'exposition (Exposure) – Cette fonction ne peut être utilisée qu'avec la fonction QUICK MENU ➔page 47
- Réglage du BLC (Back Light Compensation) (Compensation du contre-jour) ➔page 41

#### Mode M.Player

- Réglage du type de carte mémoire (Memory Type) ➔page 70
- Lecture des films (MPEG) sur la carte mémoire (M. Play Select) ➔page 80
- Suppression de photos et de films (Delete) ➔page 76
- Protection contre la suppression accidentelle (Protect) ➔page 75
- Marquage des images pour l'impression (Print Mark) ➔page 84

#### Exemple : réglage de la balance des blancs

1. Appuyez sur le bouton [QUICK MENU].  
La liste des menus rapides apparaît.
2. Déplacez le bouton de [Zoom] vers le haut ou vers le bas pour sélectionner <White Balance> puis appuyez sur le bouton [OK].
3. Déplacez le bouton de [Zoom] vers le haut ou vers le bas pour sélectionner le mode souhaité (<Auto>, <Indoor>, <Outdoor or Custom WB>), puis appuyez sur le bouton [OK].
4. Pour quitter le menu, appuyez sur le bouton [QUICK MENU].

①

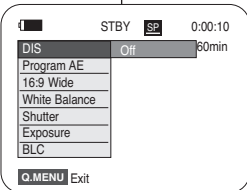

②

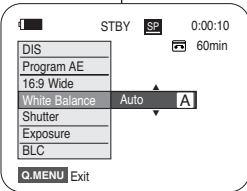

④

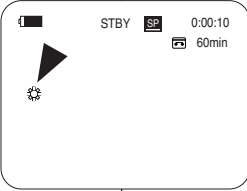

## Preparation

## OSD (On Screen Display) in Camera/Player Modes

- Battery Level ↗ page 17
- Visual Effects Mode ↗ page 52
- EASY.Q ↗ page 35
- DIS ↗ page 55
- Program AE ↗ page 49
- White Balance Mode ↗ page 51
- Shutter Speed ↗ page 47
- Exposure ↗ page 47
- Manual Focus ↗ page 48
- Date/Time ↗ page 30
- Zoom Position ↗ page 39
- COLOR NITE ↗ pages 42
- USB ↗ page 92  
(SC-D362/D363/D364/D365/D366 only)
- Remote ↗ page 24 (SC-D364/D366 only)
- WindCut Plus ↗ page 45
- BLC (Back Light Compensation) ↗ page 41
- LIGHT ↗ page 43  
(SC-D362/D364/D365/D366 only)
- Real Stereo ↗ page 46
- Audio Mode ↗ page 44
- Remaining Tape (measured in minutes)
- Tape Counter
- Zero Memory ↗ page 37  
(SC-D364/D366 only)
- Record Speed Mode ↗ page 44
- Operating Mode
- Self Timer ↗ page 38  
(SC-D364/D366 only)
- Photo image
- Tele Macro ↗ page 39
- Dubbed Audio Playback ↗ page 63
- DEW ↗ page 6
- Warning Indicator ↗ page 98
- Message Line ↗ page 98
- Volume Control ↗ page 58
- DV IN (DV data transfer mode) ↗ page 87
- AV IN ↗ page 67 (SC-D365/D366 only)
- Audio Dubbing ↗ page 62 (SC-D364/D366 only)

## Préparatifs

## Affichage à l'écran en modes Camera/Player

## OSD in Camera Mode

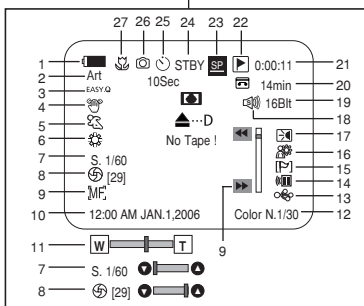

## OSD in Player Mode

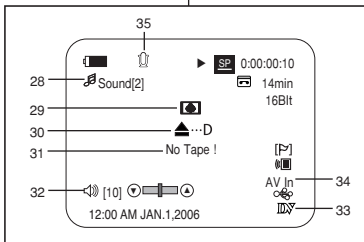

- Niveau de charge de la batterie ↗ page 17
- Mode Visual Effects ↗ page 52
- EASY.Q ↗ page 35
- DIS ↗ page 55
- Exposition automatique programmable ↗ page 49
- Mode White Balance ↗ page 51
- Vitesse de l'obturateur ↗ page 47
- Exposition ↗ page 47
- Mise au point manuelle ↗ page 48
- Date/Heure ↗ page 30
- Position du zoom ↗ page 39
- COLOR NITE ↗ pages 42
- USB ↗ page 92  
(modèles SC-D362/D363/D364/D365/D366 uniquement)
- Télécommande ↗ page 24  
(modèles SC-D364/D366 uniquement)
- Suppression du bruit du vent - Plus ↗ page 45
- BLC (Compensation du contre-jour) ↗ page 41
- LUMIERE ↗ page 43  
(modèles SC-D362/D364/D365/D366 uniquement)
- Stéréo réelle ↗ page 46
- Mode Audio ↗ page 44
- Bande restante (en minutes)
- Compteur de bande
- Mise à zéro du compteur ↗ page 37  
(modèles SC-D364/D366 uniquement)
- Mode Record Speed (Vitesse d'enregistrement) ↗ page 44
- Mode de fonctionnement
- Retardateur automatique ↗ page 38  
(modèles SC-D364/D366 uniquement)
- Photo
- Télé Macro ↗ page 39
- Lecture post-sonorisation ↗ page 63
- PROTECTION CONDENSATION ↗ page 6
- Témoins d'avertissement ↗ page 98
- Ligne de message ↗ page 98
- Réglage du volume sonore ↗ page 58
- ENTRÉE DV (mode DV data transfer (Transfert de données DV)) ↗ page 87
- AV IN (ENTRÉE AV) ↗ page 67  
(modèles SC-D365/D366 uniquement)
- Post-sonorisation ↗ page 62  
(modèles SC-D364/D366 uniquement)

## Preparation

### OSD (On Screen Display) in M.Cam/M.Player Modes (SC-D363/D364/D365/D366 only)

1. Photo Quality ↗page 71
2. CARD (Memory Card) Indicator
3. Image Counter (Total number of recordable photo images)
4. Image Recording and Loading Indicator
5. Erase Protection Indicator ↗page 75
6. Print Mark ↗page 84
7. Folder Number - File Number ↗page 72
8. JPEG Image Size
9. Slide Show ↗page 74

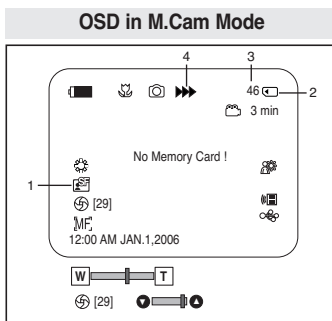

## Préparatifs

### Affichage à l'écran en modes M.Cam/M.Player (modèles SC-D363/D364/D365/D366 uniquement)

1. Qualité photo ↗page 71
2. Témoin CARTE (carte mémoire)
3. Image Counter (Compteur d'images) (nombre total de photos pouvant être enregistrées)
4. Témoin d'enregistrement et de chargement d'image
5. Témoin de protection contre les suppressions accidentelles ↗page 75
6. Symbole Impression ↗page 84
7. Numéro de dossier / Numéro de fichier ↗page 72
8. Taille de l'image JPEG
9. Diaporama ↗page 74

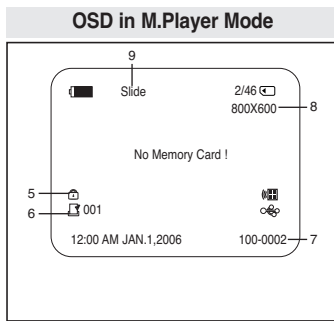

### Turning the OSD (On Screen Display) On/Off

#### Turning OSD On/Off

Press the [DISPLAY] button on the left side control panel.

- Each press of the button toggles the OSD function on and off.
- When you turn the OSD off,
  - In <Camera Mode>: The STBY, REC modes are always displayed on the screen, even when the OSD is turned off.
  - In <Player Mode>: When you press any Function Button, it is displayed on the OSD for 3 seconds before it turns off.

#### Turning the Date/Time On/Off

To turn the Date/Time on or off, access the menu and change the <Date/Time> mode. ↗page 30

### Activation/Désactivation de l'affichage à l'écran

#### Activation/Désactivation de l'affichage à l'écran

Appuyez sur le bouton [DISPLAY] situé sur le côté gauche du tableau de commande.

- Chaque pression sur le bouton permet alternativement d'activer et de désactiver la fonction d'affichage à l'écran.
- Désactivation de l'affichage à l'écran
  - En <Camera Mode>: Les modes STBY et REC demeurent toujours affichés à l'écran même si ce dernier est éteint.
  - En <Player Mode>: Lorsque vous appuyez sur une touche de fonction, quelle qu'elle soit, la fonction s'affiche à l'écran pendant trois secondes avant de disparaître.

#### Activation/Désactivation de la fonction Date/Time (Date/Heure)

Pour activer ou désactiver l'affichage de la date et de l'heure, allez dans le menu correspondant et modifiez le mode <Date/Time>. ↗page 30

## Initial Setting : System Menu Setting

### Setting the Clock (Clock Set)

- ❖ Clock setup works in <Camera>/<Player>/<M.Cam>/<M.Player> modes. ➔page 19
- ❖ The Date/Time is automatically recorded onto a tape. Before recording, please set the <Date/Time>. ➔page 30

1. Set the [Power] switch to [CAMERA] or [PLAYER].
2. Set the [Mode] switch to [TAPE] or [MEMORY]. (SC-D363/D364/D365/D366 only)
3. Press the [MENU] button.
  - The menu list will appear.
4. Move the [Zoom] lever up or down to select <System>, then press the [OK] button.
5. Move the [Zoom] lever up or down to select <Clock Set>, then press the [OK] button.
  - The year will be highlighted first.
6. Move the [Zoom] lever up or down to set current <Year>, then press the [OK] button.
  - The month will be highlighted.
7. You can set the month, day, hour and minute following the same procedure after setting the year.
8. Press the [OK] button after setting the minutes.
  - A message <Complete ▶> is displayed.
  - To adjust the clock, select the Year, Month, Day, Hour or Min by pressing the [OK] button, then move the [Zoom] lever up or down to set respective values.
9. To exit, press the [MENU] button.

#### [ Notes ]

- ❖ After the Lithium Battery loses its charge (after about 6 months), the date/time appears on the screen as <12:00 AM JAN.1,2006>.
- You can set the year up to 2037.
- If the Lithium Battery is not installed, any inputted data will not be backed up.

④

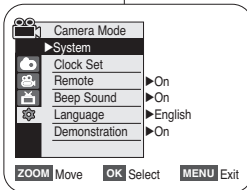

⑤

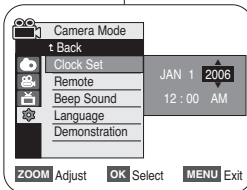

⑧

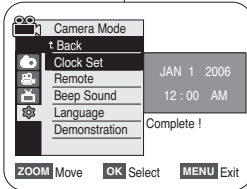

## Réglage initial : Réglage du menu System (Système)

### Réglage de l'horloge <Clock Set> (Param. Horloge)

- ❖ Le réglage de l'horloge se fait en modes <Camera>/<Player>/<M.Cam>/<M.Player>. ➔page 19
- ❖ L'indication <Date/Time> est automatiquement enregistrée sur la cassette. Avant l'enregistrement, pensez à régler la date et l'heure. ➔page 30

1. Placez l'interrupteur [Power] sur [CAMERA] ou [PLAYER].
2. Placez l'interrupteur [Mode] sur [TAPE] ou [MEMORY]. (modèles SC-D363/D364/D365/D366 uniquement).
3. Appuyez sur le bouton [MENU].
  - La liste des menus apparaît.
4. Déplacez le bouton de [Zoom] vers le haut ou vers le bas pour sélectionner <System> puis appuyez sur le bouton [OK].
5. Déplacez le bouton de [Zoom] vers le haut ou vers le bas pour sélectionner <Clock Set>, puis appuyez sur le bouton [OK].
  - L'année s'affichera en surbrillance.
6. Déplacez le bouton de [Zoom] vers le haut ou vers le bas pour sélectionner <Year>, puis appuyez sur le bouton [OK].
  - Le mois s'affichera en surbrillance.
7. Vous pouvez régler le mois, le jour, l'heure et les minutes en suivant la même procédure après le réglage de l'année.
8. Appuyez sur le bouton [OK] après le réglage des minutes.
  - Le message <Complete ▶> s'affiche.
  - Pour régler l'horloge, sélectionnez l'année, le mois, le jour, l'heure ou les minutes en appuyant sur le bouton [OK], puis déplacez le bouton de [Zoom] vers le haut ou vers le bas pour régler les valeurs de votre choix.
9. Pour quitter le menu, appuyez sur le bouton [MENU].

#### [ Remarques ]

- Après épuisement de la pile au lithium (au bout de six mois environ), la date et l'heure s'affichent à l'écran sous la forme <12:00 AM JAN.1,2006>.
- Vous pouvez régler l'horloge jusqu'à l'an 2037.
- Si la pile au lithium n'est pas installée, aucune des données entrées ne sera sauvegardée.

## Initial Setting : System Menu Setting

### Setting the Wireless Remote Control Acceptance (Remote) (SC-D364/D366 only)

- ❖ The Remote function works in <Camera>/<Player>/<M.Cam>/<M.Player> modes. ➔page 19
- ❖ The Remote function allows you to enable or disable the remote control for use with the Camcorder.

1. Set the [Power] switch to [CAMERA] or [PLAYER].
2. Set the [Mode] switch to [TAPE] or [MEMORY].
3. Press the [MENU] button.
  - The menu list will appear.
4. Move the [Zoom] lever up or down to select <System>, then press the [OK] button.
5. Move the [Zoom] lever up or down to select <Remote>, then press the [OK] button.
6. Move the [Zoom] lever up or down to select <On> or <Off>, then press the [OK] button.
7. To exit, press the [MENU] button.

#### [ Note ]

If you set the <Remote> to <Off> in the menu and try to use it, the remote control icon (  ) will blink for 3 seconds on the ACL Screen and then disappear.

## Réglage initial : Réglage du menu System (Système)

### Activation de la reconnaissance de la télécommande par le caméscope <Remote> (Télécommande) (modèles SC-D364/D366 uniquement)

- ❖ La fonction Remote (Télécommande) ne peut être utilisée que dans les modes <Camera>/<Player>/<M.Cam>/<M.Player>. ➔page 19
- ❖ Elle vous permet d'activer ou de désactiver la télécommande en vue d'une utilisation avec le caméscope.

1. Placez l'interrupteur [Power] sur [CAMERA] ou [PLAYER].
2. Placez l'interrupteur [Mode] sur [TAPE] ou [MEMORY].
3. Appuyez sur le bouton [MENU].
  - La liste des menus apparaîtra.

4. Déplacez le bouton de [Zoom] vers le haut ou vers le bas pour sélectionner <System>, puis appuyez sur le bouton [OK].
5. Déplacez le bouton de [Zoom] vers le haut ou vers le bas pour sélectionner <Remote>, puis appuyez sur le bouton [OK].
6. Déplacez le bouton de [Zoom] vers le haut ou vers le bas pour sélectionner <On> ou <Off>, puis appuyez sur le bouton [OK].
7. Pour quitter le menu, appuyez sur le bouton [MENU].

#### [ Remarque ]

Si, dans le menu, vous réglez l'option <Remote> sur la position <Off> et essayez d'utiliser la télécommande, l'icône représentant celle-ci sur l'écran ACL (  ) clignote pendant trois secondes avant de disparaître.

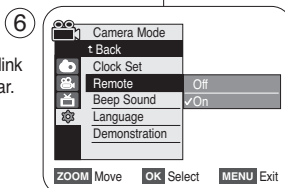
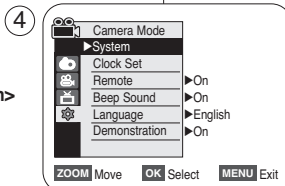
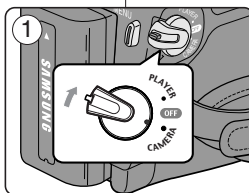

## Initial Setting : System Menu Setting

### Setting the Beep Sound (Beep Sound)

- ❖ The Beep Sound function works in <Camera>/<Player>/<M.Cam>/<M.Player> modes. ➔page 19
- ❖ You can turn the Beep Sound on or off, when on, each press of a button sounds a beep.

1. Set the [Power] switch to [CAMERA] or [PLAYER].
2. Set the [Mode] switch to [TAPE] or [MEMORY].  
(SC-D363/D364/D365/D366 only)
3. Press the [MENU] button.
  - The menu list will appear.
4. Move the [Zoom] lever up or down to select <System>, then press the [OK] button.
5. Move the [Zoom] lever up or down to select <Beep Sound>, then press the [OK] button.
6. Move the [Zoom] lever up or down to select <On> or <Off>, then press the [OK] button.
7. To exit, press the [MENU] button.

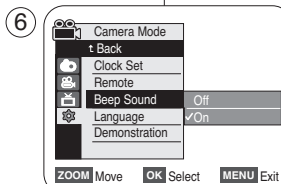
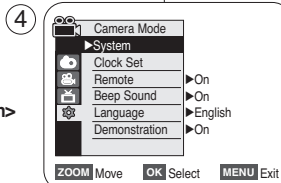
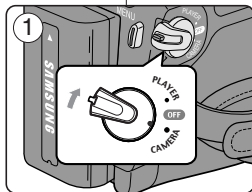

## Réglage initial : Réglage du menu System (Système)

### Réglage du signal sonore <Beep Sound> (Signal sonore)

- ❖ La fonction Beep Sound (Signal sonore) ne peut être utilisée que dans les modes <Camera>/<Player>/ <M.Cam>/<M.Player>. ➔page 19
- ❖ Vous pouvez activer ou désactiver la fonction <Beep Sound>. Lorsqu'elle est réglée sur <On>, un signal sonore retentit chaque fois que vous appuyez sur un bouton.

1. Placez l'interrupteur [Power] sur [CAMERA] ou [PLAYER].
2. Placez l'interrupteur [Mode] sur [TAPE] ou [MEMORY].  
(modèles SC-D363/D364/D365/D366 uniquement).
3. Appuyez sur le bouton [MENU].
  - La liste des menus apparaîtra.
4. Déplacez le bouton de [Zoom] vers le haut ou vers le bas pour sélectionner <System>, puis appuyez sur le bouton [OK].
5. Déplacez le bouton de [Zoom] vers le haut ou vers le bas pour sélectionner <Beep Sound>, puis appuyez sur le bouton [OK].
6. Déplacez le bouton de [Zoom] vers le haut ou vers le bas pour sélectionner <On> ou <Off >, puis appuyez sur le bouton [OK].
7. Pour quitter le menu, appuyez sur le bouton [MENU].

## Initial Setting : System Menu Setting

### Setting the Shutter Sound (Shutter Sound) (SC-D363/D364/D365 /D366 only)

- ❖ The Shutter Sound function works in both <Player> and <M.Cam> modes. ➔page 19
- ❖ You can turn the Shutter Sound on or off, when on, with each press of the [PHOTO] button the Shutter will sound.

1. Set the [Power] switch to [CAMERA] or [PLAYER].
2. If the [Power] switch is set to [CAMERA], set the [Mode] switch to [MEMORY].  
If the [Power] switch is set to [PLAYER], set the [Mode] switch to [TAPE].
3. Press the [MENU] button.
  - The menu list will appear.
4. Move the [Zoom] lever up or down to select <System>, then press the [OK] button.
5. Move the [Zoom] lever up or down to select <Shutter Sound>, then press the [OK] button.
6. Move the [Zoom] lever up or down to select <On> or <Off>, then press the [OK] button.
7. To exit, press the [MENU] button.

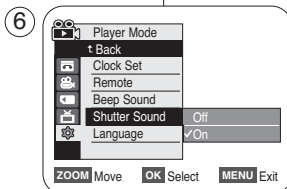
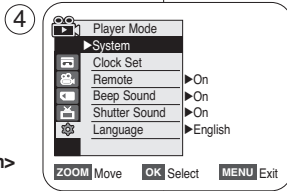
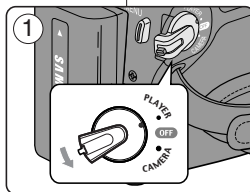

## Réglage initial : Réglage du menu System (Système)

### Réglage du son de l'obturateur <Shutter Sound> (Son Obturateur) (modèles SC-D363/D364/D365/D366 uniquement)

- ❖ La fonction Shutter Sound (Son Obturateur) peut être activée en modes <Player> et <M.Cam>. ➔page 19
- ❖ Vous pouvez activer ou désactiver la fonction <Shutter Sound> (Son Obturateur). Lorsqu'elle est réglée sur <On>, l'obturateur émet un son chaque fois que vous appuyez sur le bouton [PHOTO].

1. Placez l'interrupteur [Power] sur [CAMERA] ou [PLAYER].
2. Si l'interrupteur [Power] est réglé sur [CAMERA], placez l'interrupteur [Mode] sur [MEMORY].  
Si l'interrupteur [Power] est réglé sur [PLAYER], placez l'interrupteur [Mode] sur [TAPE].
3. Appuyez sur le bouton [MENU].
  - La liste des menus apparaîtra.
4. Déplacez le bouton de [Zoom] vers le haut ou vers le bas pour sélectionner <System>, puis appuyez sur le bouton [OK].
5. Déplacez le bouton de [Zoom] vers le haut ou vers le bas pour sélectionner <Shutter Sound>, puis appuyez sur le bouton [OK].
6. Déplacez le bouton de [Zoom] vers le haut ou vers le bas pour sélectionner <On> ou <Off >, puis appuyez sur le bouton [OK].
7. Pour quitter le menu, appuyez sur le bouton [MENU].



## Initial Setting : System Menu Setting

### Selecting the OSD Language (Language)

- ❖ The Language function works in <Camera>/<Player>/<M.Cam>/<M.Player> modes. ➔page 19
- ❖ You can select the desired language to display the menu screen and the messages.

1. Set the **[Power]** switch to **[CAMERA]** or **[PLAYER]**.

2. Set the **[Mode]** switch to **[TAPE]** or **[MEMORY]**.  
(SC-D363/D364/D365/D366 only)

3. Press the **[MENU]** button.  
■ The menu list will appear.

4. Move the **[Zoom]** lever up or down to select <System>, then press the **[OK]** button.

5. Move the **[Zoom]** lever up or down to select <Language>, then press the **[OK]** button.  
■ The available language options are listed.

6. Move the **[Zoom]** lever up or down to select desired OSD language, then press the **[OK]** button.  
■ The OSD language is refreshed in the selected language.

7. To exit, press the **[MENU]** button.

#### [ Note ]

The word <Language> in the menu is always indicated in English.

## Réglage initial : Réglage du menu System (Système)

### Choix de la langue d'affichage à l'écran (Language)

- ❖ La fonction Language ne peut être utilisée que dans les modes <Camera>/<Player>/<M.Cam>/<M.Player>. ➔page 19
- ❖ Vous pouvez sélectionner la langue de votre choix pour l'affichage des menus et des messages à l'écran.

1. Placez l'interrupteur **[Power]** sur **[CAMERA]** ou **[PLAYER]**.

2. Placez l'interrupteur **[Mode]** sur **[TAPE]** ou **[MEMORY]**.  
(modèles SC-D363/D364/D365/D366 uniquement).

3. Appuyez sur le bouton **[MENU]**.  
■ La liste des menus apparaîtra.

4. Déplacez le bouton de **[Zoom]** vers le haut ou vers le bas pour sélectionner <System>, puis appuyez sur le bouton **[OK]**.

5. Déplacez le bouton de **[Zoom]** vers le haut ou vers le bas pour sélectionner <Language>, puis appuyez sur le bouton **[OK]**.  
■ La liste des langues disponibles s'affiche.

6. Déplacez le bouton de **[Zoom]** vers le haut ou vers le bas pour sélectionner la langue d'affichage de votre choix, puis appuyez sur le bouton **[OK]**.

- L'affichage à l'écran est actualisé pour prendre en compte la langue sélectionnée.

7. Pour quitter le menu, appuyez sur le bouton **[MENU]**.

#### [ Remarque ]

Le terme <Language> est toujours indiqué en anglais dans le menu.

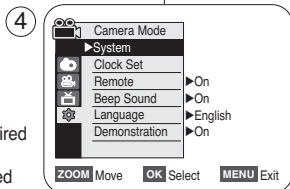
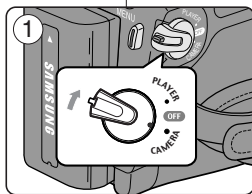

## Initial Setting : System Menu Setting

## Viewing the Demonstration (Demonstration)

- ❖ The Demonstration function may only be used in the <Camera> mode without a tape inserted in the Camcorder. ➔page 19
- ❖ Before you begin: Make sure that there is no tape inserted in the Camcorder. ➔page 32
- ❖ Demonstration automatically shows you the major functions that are included with your Camcorder so that you may use them more easily.
- ❖ The Demonstration operates repeatedly until the Demonstration mode is switched Off.

1. Set the [Power] switch to [CAMERA].
2. Set the [Mode] switch to [TAPE]. (SC-D363/D364/D365/D366 only)
3. Press the [MENU] button.
  - The menu list will appear.
4. Move the [Zoom] lever up or down to select <System>, then press the [OK] button.
5. Move the [Zoom] lever up or down to select <Demonstration>, then press the [OK] button.
6. Move the [Zoom] lever up or down to select <On>, then press the [OK] button.
7. Press the [MENU] button.
  - The Demonstration will begin.
8. To quit the Demonstration, press the [MENU] button.

## [ Notes ]

- The Demonstration function is automatically activated when the Camcorder is left idle for more than 10 minutes after switching to the <Camera> mode (if no tape is inserted in the Camcorder).
- If you press other buttons (FADE, MF/AF, PHOTO, EASY.Q) during the Demonstration mode, the demonstration stops temporarily and resumes 10 minutes later if you do not operate any other functions.

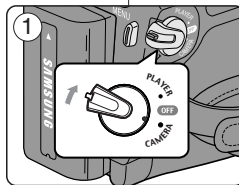

④

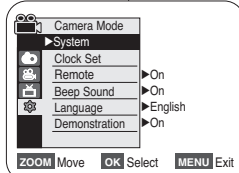

⑥

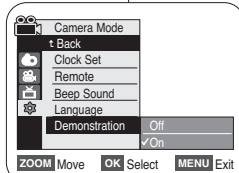

⑦

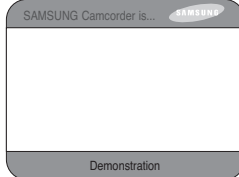
Réglage initial :  
Réglage du menu System (Système)

## Visualisation de la démonstration &lt;Démonstration&gt; (Démonstration)

- ❖ La fonction Démonstration (Démonstration) ne peut être utilisée qu'en mode <Camera> sans qu'aucune cassette ne soit insérée dans le caméscope. ➔page 19
- ❖ Avant de commencer, assurez-vous qu'aucune cassette n'est insérée dans votre caméscope. ➔page 32
- ❖ La démonstration vous montre automatiquement les principales fonctions de votre caméscope afin que vous puissiez les utiliser plus facilement.
- ❖ La démonstration défile en boucle jusqu'à ce que le mode Demonstration (Démonstration) soit réglé sur Off (Arrêt).

1. Placez l'interrupteur [Power] sur [CAMERA].
2. Placez l'interrupteur [Mode] sur [TAPE]. (modèles SC-D363/D364/D365/D366 uniquement).
3. Appuyez sur le bouton [MENU].
  - La liste des menus apparaîtra.
4. Déplacez le bouton de [Zoom] vers le haut ou vers le bas pour sélectionner <System>, puis appuyez sur le bouton [OK].
5. Déplacez le bouton de [Zoom] vers le haut ou vers le bas pour sélectionner <Demonstration>, puis appuyez sur le bouton [OK].
6. Déplacez le bouton de [Zoom] vers le haut ou vers le bas pour sélectionner <On>, puis appuyez sur le bouton [OK].
7. Appuyez sur le bouton [MENU].
  - La démonstration commencera.
8. Pour quitter la démonstration, appuyez sur le bouton [MENU].

## [ Remarques ]

- La fonction Démonstration (Démonstration) s'active automatiquement lorsque le caméscope reste inutilisé pendant plus de 10 minutes après basculement en mode <Camera> (en l'absence d'une bande vidéo).
- Si vous appuyez sur un autre bouton (FADE (Fondu), MF/AF, PHOTO, EASY.Q) lorsque vous êtes en mode Démonstration (Démonstration), la démonstration s'arrête temporairement puis reprend dix minutes plus tard si aucune autre fonction n'a été activée entre-temps.

## Initial Setting : Display Menu Setting

### Adjusting the ACL Screen (ACL Bright/ACL Color)

- Adjusting the ACL Screen works in <Camera>/<Player>/<M.Cam>/<M.Player> modes. → page 19
- Your Camcorder is equipped with a 2.5 inch (SC-D263/D362/D363/D364) / 2.7 inch wide (SC-D365/D366) color Liquid Crystal Display (ACL) Screen, which enables you to view what you are recording or playing back directly.
- Depending on the conditions under which you are using the Camcorder (indoors or outdoors for example), you can adjust;
  - <ACL Bright>
  - <ACL Color>

- Set the [Power] switch to [CAMERA] or [PLAYER].
- Set the [Mode] switch to [TAPE] or [MEMORY]. (SC-D363/D364/D365/D366 only)
- Press the [MENU] button.
  - The menu list will appear.
- Move the [Zoom] lever up or down to select <Display>, then press the [OK] button.
- Move the [Zoom] lever up or down to select the item you want to adjust (ACL Bright or ACL Color), then press the [OK] button.
- Move the [Zoom] lever up or down to adjust the value of the selected item (ACL Bright or ACL Color), then press the [OK] button.
  - You can set values for <ACL Bright> and <ACL Color> between <0> ~ <35>.
- To exit, press the [MENU] button.
  - Adjusting the ACL Screen does not affect the brightness and color of the image to be recorded.

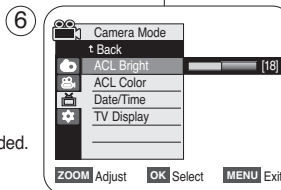
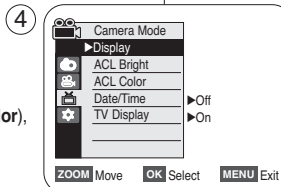
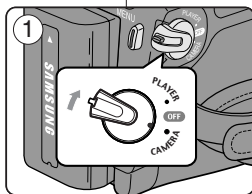

## Réglage initial : Réglage du menu Display (Affichage)

### Réglage de l'écran ACL <ACL Bright/ ACL Color> (Luminosité ACL / Couleur ACL)

- Vous pouvez régler l'écran ACL dans les modes <Camera>/<Player>/<M.Cam>/<M.Player>. → page 19
- Votre caméscope est équipé d'un écran à affichage à cristaux liquides de 2,5 pouces (modèles SC-D263/D362/D363/D364) / 2,7 pouces (modèles SC-D365/D366), lequel vous permet de visualiser directement les images que vous enregistrez ou lisez.
- Selon les conditions dans lesquelles vous utilisez votre caméscope (en intérieur ou en extérieur, par exemple), vous pouvez régler :
  - <ACL Bright>
  - <ACL Color>

- Placez l'interrupteur [Power] sur [CAMERA] ou [PLAYER].
- Placez l'interrupteur [Mode] sur [TAPE] ou [MEMORY]. (modèles SC-D363/D364/D365/D366 uniquement).
- Appuyez sur le bouton [MENU].
  - La liste des menus apparaîtra.
- Déplacez le bouton de [Zoom] vers le haut ou vers le bas pour sélectionner <Display>, puis appuyez sur le bouton [OK].
- Déplacez le bouton de [Zoom] vers le haut ou vers le bas pour sélectionner l'élément que vous souhaitez régler (ACL Bright ou <ACL Color>), puis appuyez sur le bouton [OK].
- Déplacez le bouton de [Zoom] vers le haut ou vers le bas pour régler la valeur de l'élément sélectionné (ACL Bright ou ACL Colour), puis appuyez sur le bouton [OK].
  - La valeur des paramètres <ACL Bright> et <ACL Color> est comprise entre <0> et <35>.
- Pour quitter le menu, appuyez sur le bouton [MENU].
  - Le réglage de l'écran ACL n'affecte ni la luminosité ni la couleur de l'image qui sera enregistrée.

## Initial Setting : Display Menu Setting

### Displaying the Date/Time (Date/Time)

- ❖ The Date/Time function works in <Camera><Player><M.Cam><M.Player> modes. ➔page 19
- ❖ The date and time are automatically recorded on a special data area of the tape.

1. Set the [Power] switch to [CAMERA] or [PLAYER].

2. Set the [Mode] switch to [TAPE] or [MEMORY].  
(SC-D363/D364/D365/D366 only)

3. Press the [MENU] button.  
■ The menu list will appear.

4. Move the [Zoom] lever up or down to select <Display>, then press the [OK] button.

5. Move the [Zoom] lever up or down to select <Date/Time>, then press the [OK] button.

6. Move the [Zoom] lever up or down to select the display type of the Date/Time, then press the [OK] button.  
■ Display type of the Date/Time: <Off>, <Date>, <Time>, <Date&Time>.

7. To exit, press the [MENU] button.

#### [ Notes ]

- The Date/Time will read <12:00 AM JAN.1,2006> in the following conditions.
  - During playback of a blank section of a tape.
  - If the tape was recorded before setting the <Date/Time> in the Camcorder.
  - When the Lithium Battery becomes weak or dead.
- Before you use the <Date/Time> function, you must set the clock. ➔page 23

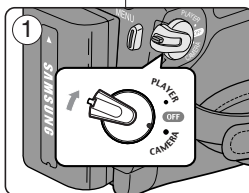

4

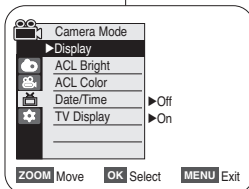

6

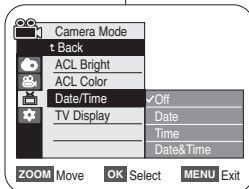

## Réglage initial : Réglage du menu Display (Affichage)

### Affichage de la date et de l'heure <Date/Time> (Date/Heure)

- ❖ La fonction Date/Time (Date/Heure) ne peut être utilisée que dans les modes <Camera><Player><M.Cam><M.Player>. ➔page 19
- ❖ La date et l'heure sont enregistrées automatiquement dans une zone de la cassette réservée à ce type de données.

1. Placez l'interrupteur [Power] sur [CAMERA] ou [PLAYER].

2. Placez l'interrupteur [Mode] sur [TAPE] ou [MEMORY].  
(modèles SC-D363/D364/D365/D366 uniquement).

3. Appuyez sur le bouton [MENU].  
■ La liste des menus apparaîtra.

4. Déplacez le bouton de [Zoom] vers le haut ou vers le bas pour sélectionner <Display>, puis appuyez sur le bouton [OK].

5. Déplacez le bouton de [Zoom] vers le haut ou vers le bas pour sélectionner <Date/Time>, puis appuyez sur le bouton [OK].

6. Déplacez le bouton de [Zoom] vers le bas ou vers le haut pour sélectionner le type d'affichage de la date et de l'heure, puis appuyez sur le bouton [OK].  
■ Type d'affichage de la date et de l'heure : <Off>, <Date>, <Time>, <Date&Time>.

7. Pour quitter le menu, appuyez sur le bouton [MENU].

#### [ Remarques ]

- Les informations Date/Time (Date/Heure) s'affichent sous la forme <12:00AM JAN.1,2006> dans les conditions suivantes :
  - lorsqu'une partie vierge d'une cassette est lue.
  - lorsque la cassette a été enregistrée avant le réglage de la fonction <Date/Time> du caméscope;
  - lorsque la pile au lithium est pratiquement ou totalement déchargée.
- Vous devez régler l'horloge avant d'utiliser la fonction <Date/Time>. ➔page 23

## Initial Setting : Display Menu Setting

### Setting the TV Display (TV Display)

- ❖ The TV Display function works in <Camera>/<Player>/<M.Cam>/<M.Player> modes. ➔page 19
- ❖ You can select the output path of the OSD (On Screen Display).
  - <Off>: The OSD appears in the ACL Screen and Viewfinder only.
  - <On>: The OSD appears in the ACL Screen, Viewfinder and TV. (Connecting to a TV ➔page 64, 65)
- Use the [DISPLAY] button to turn the OSD on/off on the ACL Screen/Viewfinder/TV.

1. Set the [Power] switch to [CAMERA] or [PLAYER].
2. Set the [Mode] switch to [TAPE] or [MEMORY]. (SC-D363/D364/D365/D366 only)
3. Press the [MENU] button.
  - The menu list will appear.
4. Move the [Zoom] lever up or down to select <Display>, then press the [OK] button.
5. Move the [Zoom] lever up or down to select <TV Display>, then press the [OK] button.
6. To activate TV Display function, move the [Zoom] lever up or down to select <On> or <Off>, then press the [OK] button.
7. To exit, press the [MENU] button.

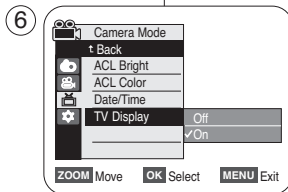
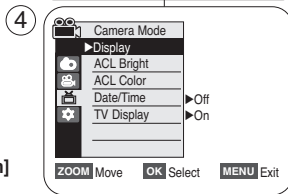
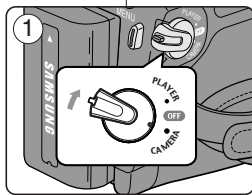

## Réglage initial : Réglage du menu Display (Affichage)

### Réglage de l'affichage TV <TV Display> (Affichage TV)

- ❖ La fonction TV Display (Affichage TV) ne peut être utilisée que dans les modes <Camera>/<Player>/<M.Cam>/<M.Player> ➔page 19
- ❖ Vous pouvez sélectionner le chemin de sortie de l'affichage à l'écran.
  - <Off>: l'affichage à l'écran apparaît sur l'écran ACL et dans le viseur uniquement.
  - <On>: l'affichage à l'écran apparaît sur l'écran ACL, dans le viseur et sur votre écran TV. (Raccordement à un téléviseur ➔pages 64, 65)
- Utilisez le bouton [DISPLAY] pour activer ou désactiver l'affichage à l'écran sur l'écran ACL, dans le viseur et sur votre écran TV.

1. Placez l'interrupteur [Power] sur [CAMERA] ou [PLAYER].
2. Placez l'interrupteur [Mode] sur [TAPE] ou [MEMORY]. (modèles SC-D363/D364/D365/D366 uniquement).
3. Appuyez sur le bouton [MENU].
  - La liste des menus apparaîtra.
4. Déplacez le bouton de [Zoom] vers le haut ou vers le bas pour sélectionner <Display>, puis appuyez sur le bouton [OK].
5. Déplacez le bouton de [Zoom] vers le haut ou vers le bas pour sélectionner <TV Display>, puis appuyez sur le bouton [OK].
6. Pour activer la fonction TV Display (Affichage TV), déplacez le bouton de [Zoom] vers le haut ou vers le bas pour sélectionner <On> ou <Off>, puis appuyez sur le bouton [OK].
7. Pour quitter le menu, appuyez sur le bouton [MENU].

## Basic Recording

### Using the Viewfinder

- ❖ In the [PLAYER] mode, the Viewfinder will work when the ACL Screen is closed.
- ❖ In the [CAMERA] mode, the Viewfinder will work when the ACL Screen is closed or rotated counterclockwise 180°.

### Adjusting the Focus

The focus adjustment knob of the Viewfinder enables individuals with vision problems to see clearer images.

1. Close the ACL Screen and pull out the Viewfinder.
2. Use the Focus adjustment Knob of the Viewfinder to focus the picture.

#### [ Note ]

- Viewing the sun or any strong light source through the Viewfinder for a prolonged period may be harmful, or cause temporary impairment.

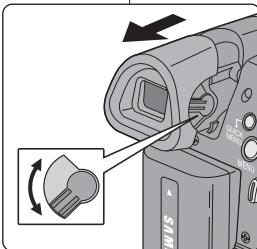

### Utilisation du viseur

- ❖ En mode [PLAYER], le viseur fonctionne lorsque l'écran ACL est replié.
- ❖ En mode [CAMERA], le viseur fonctionne lorsque l'écran ACL est rabattu ou subit une rotation de 180° dans le sens inverse des aiguilles d'une montre.

### Réglage de la mise au point

Le bouton de réglage de la mise au point du viseur permet aux personnes ayant des problèmes de vue de voir les images avec plus de netteté.

1. Rabattez l'écran ACL et tirez le viseur.
2. Utilisez le bouton de réglage de la mise au point du viseur pour régler la netteté de l'image.

#### [ Remarques ]

- Ne regardez pas le soleil ni aucune source de lumière intense dans le viseur pendant une période prolongée : vous risqueriez de subir des lésions oculaires temporaires ou permanentes.

### Inserting / Ejecting a Cassette

- ❖ When inserting a tape or closing the cassette compartment, do not apply excessive force. As it may cause a malfunction.
- ❖ Do not use any tape other than Mini DV cassettes.

1. Connect a power source and slide the [TAPE EJECT] switch.
  - The cassette door opens automatically.
2. Insert a tape into the cassette compartment with the tape window facing outward and the protection tab toward the top. (Inserting a Cassette)
  - Remove the cassette tape, which is automatically ejected by pulling the cassette out. (Ejecting a Cassette)
3. Press the area marked [PUSH] on the cassette door until it clicks into place.
  - The cassette is loaded automatically.
4. Close the cassette door.

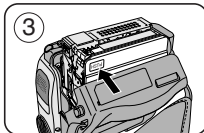
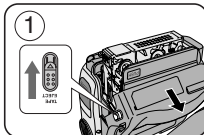

### Insertion / Ejection d'une cassette

2. Insérez la cassette dans le compartiment, la fenêtre de la cassette devant être orientée vers l'extérieur et la languette de protection vers le haut. (Insertion d'une cassette)
  - La cassette est automatiquement éjectée dès que vous exercez une pression vers l'extérieur. (Ejection d'une cassette)
3. Appuyez sur la zone du compartiment à cassette marquée [PUSH] jusqu'à ce que vous entendiez un déclic.
  - La cassette est chargée automatiquement.
4. Refermez le volet du compartiment.

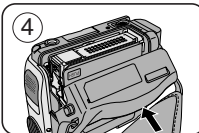
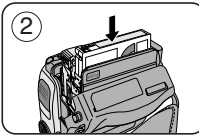

## Basic Recording

### Various Recording Techniques

✦ In some situations different recording techniques may be required.

#### 1. General recording.

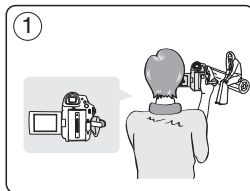

#### 2. Downward recording.

Making a recording with a top view of the ACL Screen.

#### 3. Upward recording.

Making a recording viewing the ACL Screen from below.

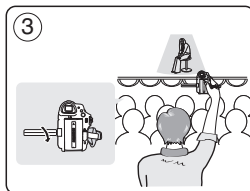

#### 4. Self recording.

Making a recording viewing the ACL Screen from the front.

#### 5. Recording with the Viewfinder.

In circumstances where it is difficult to use the ACL Screen, the Viewfinder can be used as a convenient alternative.

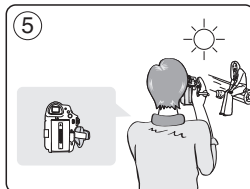

#### [ Note ]

Please rotate the ACL Screen carefully as excessive rotation may cause damage to the inside of the hinge that connects the ACL Screen to the Camcorder.

## Enregistrement de base

### Techniques d'enregistrement

✦ Des techniques variées d'enregistrement sont nécessaires en certains cas.

#### 1. Enregistrement classique.

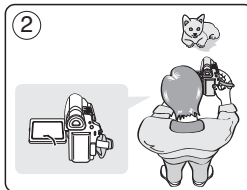

#### 2. Enregistrement près du sol.

Réalisez une prise de vue en contrôlant la scène sur l'écran ACL orienté vers le haut.

#### 3. Enregistrement en hauteur.

Réalisez une prise de vue en contrôlant la scène sur l'écran ACL orienté vers le bas.

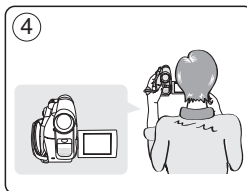

#### 4. Enregistrement automatique.

Réalisez une prise de vue en contrôlant la scène sur l'écran ACL orienté vers vous.

#### 5. Enregistrement à l'aide du viseur.

Dans les cas où l'utilisation de l'écran ACL s'avère difficile, le viseur peut être une option pratique.

#### [ Remarque ]

Faites pivoter l'écran ACL avec délicatesse car une rotation excessive peut endommager l'intérieur de la charnière qui relie l'écran ACL au caméscope.

## Basic Recording

### Making your First Recording

- Connect a power source to the Camcorder. ➔page 19  
(A Battery pack or a AC Power adapter)  
Insert a cassette. ➔page 32
- Remove the Lens Cover.
- Set the [Power] switch to [CAMERA].
  - Open the ACL Screen.
  - Set the [Mode] switch to [TAPE]. (SC-D363/D364/D365/D366 only)  
Make sure that <STBY> is displayed.
  - If the write protection tab of the cassette is open (set to save), <STOP> and <Protection!> will be displayed. Release the write protection tab to record.
  - Make sure the image you want to record appears on the ACL Screen or Viewfinder.
  - Make sure the Battery Level indicates that there is enough remaining power for your expected recording time.
  - You can select a Record Mode of your choice. ➔pages 44, 45, 46
- To start recording, press the [Start/Stop] button. ④
  - <REC> is displayed on the ACL Screen.

To stop recording, press the [Start/Stop] button again.  
<STBY> is displayed on the ACL Screen.

#### [ Note ]

Detach the Battery Pack when you are finished recording to prevent unnecessary battery power consumption.

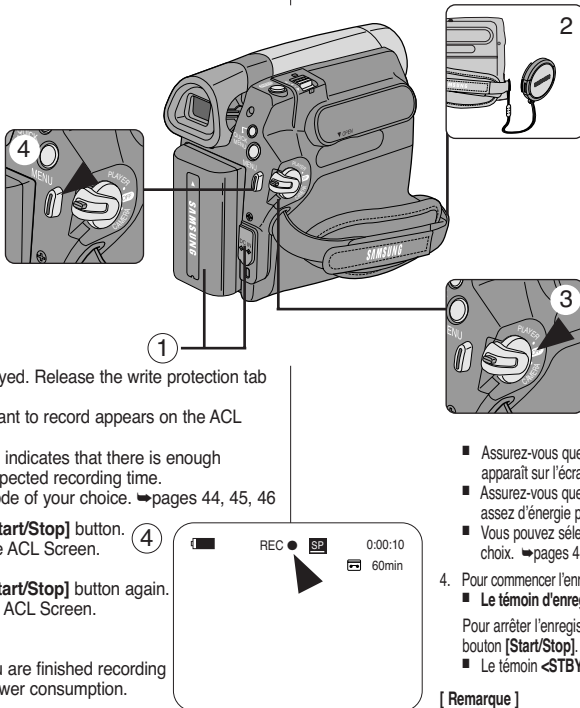

## Enregistrement de base

### Réalisation de votre premier enregistrement

- Branchez votre caméra sur une source d'alimentation. ➔page 19 (batterie ou adaptateur CA.)  
Insérez une cassette. ➔page 32
- Retirez le cache-objectif.
- Placez l'interrupteur [Power] sur [CAMERA].
  - Déployez l'écran ACL.
  - Placez l'interrupteur [Mode] sur [TAPE]. (modèles SC-D363/D364 /D365/D366 uniquement). Assurez-vous que le témoin <STBY> apparaît à l'écran.
  - Si la languette de protection en écriture de la cassette est ouverte (position d'enregistrement), <STOP> et <Protection!> s'affichent à l'écran. Refermez la languette de protection en écriture pour pouvoir enregistrer.
  - Assurez-vous que la scène que vous souhaitez enregistrer apparaît sur l'écran ACL ou dans le viseur
  - Assurez-vous que le voyant de la batterie indique qu'il reste assez d'énergie pour la durée d'enregistrement prévue.
  - Vous pouvez sélectionner le mode d'enregistrement de votre choix. ➔pages 44, 45, 46
- Pour commencer l'enregistrement, appuyez sur le bouton [Start/Stop].
  - Le témoin d'enregistrement <REC> s'affiche sur l'écran ACL.

Pour arrêter l'enregistrement, appuyez à nouveau sur le bouton [Start/Stop].

  - Le témoin <STBY> s'affiche sur l'écran ACL.

#### [ Remarque ]

Retirez la batterie à la fin de l'enregistrement afin d'éviter toute consommation inutile d'énergie par le caméscope.



## Basic Recording

### Recording with Ease for Beginners (EASY.Q Mode)

- ❖ The EASY.Q function works only in <Camera> mode. ➔page 19
- ❖ The EASY.Q function allows a beginner to easily make good recordings.

1. Set the **[Power]** switch to **[CAMERA]**.
2. Set the **[Mode]** switch to **[TAPE]**.  
(SC-D363/D364/D365/D366 only)
3. By pressing the **[EASY.Q]** button, all functions on the Camcorder will be set to off and the recording settings will be set to the following basic modes:
  - The words <EASY.Q> and <DIS (OFF)> are displayed at the same time.
4. Press the **[Start/Stop]** button to start recording.
  - Recording will begin using the basic automatic settings.
5. Press the **[EASY.Q]** button again in the STBY mode and then turn the EASY.Q mode off.
  - The EASY.Q function will not turn off while you are recording.
  - The Camcorder will return to the settings that were set prior to activating EASY.Q mode.

#### [ Notes ]

- In EASY.Q mode, certain functions are not available, such as Menu, BLC, Manual focus.  
If you want to use these functions, you must first turn the EASY.Q mode off.
- The EASY.Q mode settings are deleted when the Battery Pack is removed from the Camcorder and must be reset when the Battery Pack is replaced.
- Taking a still image using the **[PHOTO]** button while EASY.Q is set releases the DIS function.
- Digital Zoom, COLOR NITE or Visual Effect is not available in the EASY.Q mode.
- 16:9 Wide is not available in the EASY.Q mode.  
(SC-D263/D362/D363/D364 only)

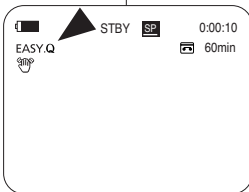
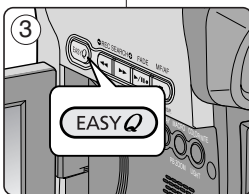
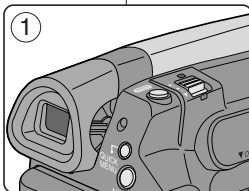

## Enregistrement de base

### Enregistrement facile pour les débutants (Mode EASY.Q)

- ❖ La fonction EASY.Q ne fonctionne qu'en mode <Camera>. ➔page 19
- ❖ La fonction EASY.Q permet aux débutants de réaliser des enregistrements de qualité en toute simplicité.

1. Placez l'interrupteur **[Power]** sur **[CAMERA]**.
2. Placez l'interrupteur **[Mode]** sur **[TAPE]**.  
(modèles SC-D363/D364/D365/D366 uniquement).
3. En appuyant sur le bouton **[EASY.Q]**, toutes les fonctions du caméscope sont désactivées et les paramètres d'enregistrement basculent vers les réglages de base suivants:
  - Les termes <EASY.Q> et <DIS (OFF)> s'affichent en même temps.
4. Appuyez sur le bouton **[Start/Stop]** pour démarrer l'enregistrement.
  - L'enregistrement débute avec application des réglages automatiques de base.
5. Appuyez à nouveau sur le bouton **[EASY.Q]** en mode STBY (PAUSE), puis désactivez le mode EASY.Q.
  - La fonction EASY.Q ne peut être désactivée en cours d'enregistrement.
  - Le caméscope activera à nouveau les réglages définis avant basculement en mode EASY.Q.

#### [ Remarques ]

- Certaines fonctions, comme Menu, BLC (Compensation de contre-jour) et Manual focus (Mise au point manuelle) ne sont pas disponibles en mode EASY.Q.  
Pour utiliser ces fonctions, vous devez préalablement désactiver le mode EASY.Q.
- Les réglages du mode EASY.Q sont supprimés lorsque vous retirez la batterie. C'est pourquoi ils doivent être réinitialisés lorsque vous remettez la batterie en place.
- La fonction DIS se désactive lorsque vous prenez une photo à l'aide du bouton **[PHOTO]** alors que le mode EASY.Q est activé.
- Les fonctions <Digital Zoom>, COLOR NITE et <Visual Effect> ne sont pas disponibles en mode EASY.Q.
- <16:9 Wide> n'est pas disponible en mode EASY.Q.  
(modèles SC-D263/D362/D363/D364 uniquement)

## Basic Recording

### Reviewing and Searching a Recording (REC SEARCH)

- ❖ The REC SEARCH function works only in <Camera> mode.  
➡ page 19
- ❖ Used to review previously recorded images or to find a point to record a new image in the STBY mode.

#### Record Search (REC SEARCH)

1. Set to STBY mode by pressing **[Start/Stop]** button.
2. **[REC SEARCH -]** enables you to play the recording backwards and **[REC SEARCH +]** enables you to play it forwards, as long as you keep each button pressed down.
  - If you press the **[REC SEARCH -]** button in STBY mode, your Camcorder will play in reverse for 3 seconds and return to the original position automatically.

#### [ Notes ]

- Mosaic shaped distortion may appear on the screen while in Record Search mode.
- Pressing **[Start/Stop]** button after REC SEARCH will overwrite the images recorded after that point.

When a cassette is loaded and the Camcorder is left in the STBY mode for more than 5 minutes without being used, it will switch off automatically.

To use it again, press the **[Start/Stop]** button or set the **[Power]** switch to **[Off]** and then back to **[CAMERA]**.

This auto power off feature is designed to save Battery power.

## Enregistrement de base

### Recherche et révision d'un enregistrement (REC SEARCH)

- ❖ La fonction REC SEARCH (RECHERCHE ENR) ne fonctionne qu'en mode <Camera>. ➡ page 19
- ❖ A utiliser pour visualiser les images préalablement enregistrées ou rechercher un emplacement où enregistrer une nouvelle image en mode STBY (VEILLE).

#### Recherche d'enregistrement (REC SEARCH)

1. Passez au mode STBY (VEILLE) en appuyant sur le bouton **[Start/Stop]**.
2. **[REC SEARCH -]** vous permet de lire l'enregistrement vers l'arrière et **[REC SEARCH +]** vous permet de le lire vers l'avant, aussi longtemps que vous maintenez chaque bouton enfoncé.
  - Lorsque vous appuyez sur le bouton **[REC SEARCH -]** en mode STBY (VEILLE), le caméscope lit l'enregistrement en marche arrière pendant 3 secondes, puis revient automatiquement à l'emplacement initial.

#### [ Remarque ]

- En mode Record Search (Recherche d'enregistrement), une déformation de l'image peut se produire, celle-ci apparaissant à l'écran sous forme de mosaïque.
- Lorsque vous appuyez sur le bouton **[Start/Stop]** après la recherche d'enregistrement, les images enregistrées après ce point sont écrasées.

Lorsqu'une cassette est chargée et que le caméscope est laissé en mode STBY (VEILLE) pendant plus de cinq minutes sans être utilisé, il s'éteint automatiquement.

Pour l'utiliser à nouveau, appuyez sur le bouton **[Start/Stop]** ou mettez l'interrupteur **[Power]** sur **[Off]** puis à nouveau sur **[CAMERA]**. Cette fonction d'arrêt automatique est conçue pour économiser l'énergie de la batterie.

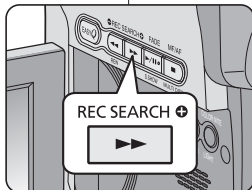
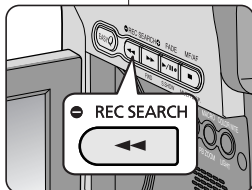

## Basic Recording

### Searching a quickly for a desired scene (Setting the ZERO MEMORY) (SC-D364/D366 only)

- ❖ The ZERO MEMORY function works in both <Camera> and <Player> modes. ➔page 19
- ❖ You can mark a point on a tape that you want to return to following playback.

1. Set the [Power] switch to [CAMERA] or [PLAYER].
2. Set the [Mode] switch to [TAPE].
3. Press the [ZERO MEMORY] button on the remote control before the recording or during playback at the point where you wish to return.
  - The time code is changed to a tape counter that is set to ZERO MEMORY with the <▶> 0:00:00> (ZERO MEMORY indicator).
  - If you want to cancel the ZERO MEMORY function, press the [ZERO MEMORY] button again.
4. Finding the zero position.
  - When you have finished playback, fast forward or rewind the tape in stop mode.  
The tape stops automatically when it reaches the zero position.
  - When you have finished recording, set the [Power] switch to [PLAYER] and press the [REW] button.  
The tape stops automatically when it reaches the zero position.
5. The tape counter with the <▶> (ZERO MEMORY indicator) disappears from the display and the tape counter is changed to the time code.

#### [ Notes ]

- In the following situations, ZERO MEMORY mode may be canceled automatically:
  - At the end of the section marked with the ZERO MEMORY function.
  - When the tape is ejected.
  - When you remove the Battery Pack or power supply.
- The ZERO MEMORY may not function correctly where there is a break between recordings on the tape.

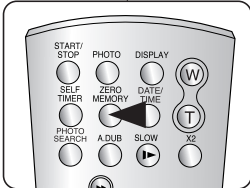
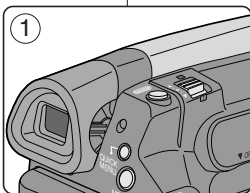

## Enregistrement de base

### Recherche rapide d'une scène (Setting the Zero Memory) (Mise à zéro du compteur) (modèles SC-D364/D366 uniquement)

- ❖ La fonction ZERO MEMORY (Mise à zéro du compteur) peut être activée en mode <Camera> comme en mode <Player>. ➔page 19
- ❖ Vous pouvez poser un repère sur une bande à l'endroit où vous souhaitez retourner après la lecture.

1. Placez l'interrupteur [Power] sur [CAMERA] ou [PLAYER].
2. Placez l'interrupteur [Mode] sur [TAPE].
3. Appuyez sur le bouton [ZERO MEMORY] de la télécommande avant l'enregistrement ou pendant la lecture à l'endroit où vous souhaitez revenir.
  - Le code temps est remplacé par un compteur de bande qui prend la forme <▶> 0:00:00> (témoin ZERO MEMORY (Mise du compteur à zéro)).
  - Pour désactiver la fonction ZERO MEMORY (Mise du compteur à zéro), appuyez à nouveau sur le bouton [ZERO MEMORY].
4. Retour à la position zéro.
  - Après arrêt de la lecture, faites avancer ou rembobinez la bande. Le défilement s'arrête automatiquement lorsque la position zéro est atteinte.
  - Une fois l'enregistrement terminé, réglez le bouton [Power] sur [PLAYER], puis appuyez sur le bouton [REW].  
Le défilement s'arrête automatiquement lorsque la position zéro est atteinte.
5. Le compteur de bande et le témoin <▶> (ZERO MEMORY) (Mise du compteur à zéro) disparaissent de l'écran au profit du code temps.

#### [ Remarques ]

- Le mode ZERO MEMORY (Mise du compteur à zéro) peut être désactivé automatiquement dans les situations suivantes:
  - à la fin d'une séquence déjà marquée d'un repère ZERO MEMORY;
  - lorsque vous retirez la cassette;
  - lorsque vous ôtez la batterie ou débranchez l'appareil.
- La mise à zéro peut ne pas fonctionner correctement aux endroits de la cassette caractérisés par une coupure entre deux enregistrements.

## Basic Recording

### Self Record using the Remote Control (Setting the Self Timer) (SC-D364/D366 only)

- ❖ The SELF TIMER function works only in <Camera> mode.  
↳page 19
- ❖ When you use the SELF TIMER function on the remote control, the recording begins automatically in 10 seconds.

1. Set the [Power] switch to [CAMERA].
2. Set the [Mode] switch to [TAPE].
3. Press the [SELF TIMER] button until the appropriate indicator is displayed.
4. Press the [Start/Stop] button to start the timer.
  - SELF TIMER starts counting down from 10 with a beep sound.
  - In the last one second of the countdown the beep sound gets faster, then recording starts automatically.
  - If you want to cancel the SELF TIMER function before recording, press the [SELF TIMER] button.
5. Press the [Start/Stop] button again when you wish to stop recording.

#### [ Notes ]

- Do not obstruct the remote control sensor by putting obstacles between the remote control and Camcorder.
- The remote control range is 4 ~5m (13 ~17 ft).
- The effective remote control angle is up to 30 degrees left /right from the center line.
- Using a tripod is recommended for delayed recording.

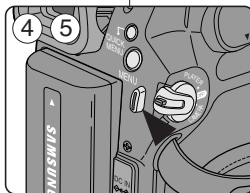
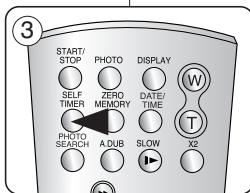
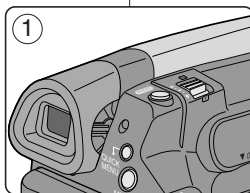

## Enregistrement de base

### Enregistrement automatique à l'aide de la télécommande (Setting the Self Timer) (Réglage du retardateur automatique) (modèles SC-D364/D366 uniquement)

- ❖ La fonction SELF TIMER (RETARDATEUR AUTOMATIQUE) ne fonctionne qu'en mode <Camera>. ↳page 19
- ❖ Lorsque vous utilisez la fonction SELF TIMER de la télécommande, l'enregistrement commence automatiquement dans les dix secondes qui suivent.

1. Placez l'interrupteur [Power] sur [CAMERA].
2. Placez l'interrupteur [Mode] sur [TAPE].
3. Appuyez sur le bouton [SELF TIMER] jusqu'à ce que le témoin correspondant s'affiche.
4. Appuyez sur le bouton [Start/Stop] pour mettre le retardateur en marche.
  - Le retardateur automatique lance le compte à rebours à partir de dix en émettant un signal sonore.
  - Dans la dernière seconde du compte à rebours, le signal sonore s'accélère puis l'enregistrement débute automatiquement.
  - Si vous souhaitez désactiver le retardateur automatique avant l'enregistrement, appuyez sur le bouton [SELF TIMER].
5. Appuyez sur le bouton [Start/Stop] une nouvelle fois lorsque vous souhaitez arrêter l'enregistrement.

#### [ Remarques ]

- Ne placez aucun objet pouvant constituer un obstacle entre le capteur de la télécommande et le caméscope.
- La portée de la télécommande est de 4 à 5 m.
- La télécommande peut être orientée sans dysfonctionnement jusqu'à 30 degrés de part et d'autre de la ligne médiane de l'appareil.
- L'utilisation d'un trépied est recommandée pour les enregistrements retardés.

## Basic Recording

### Zooming In and Out

- ❖ The **Zoom** function works in both **<Camera>** and **<M.Cam>** modes. ➔page 19
- ❖ Zooming is a recording technique that lets you change the size of the subject in a scene.
- ❖ You can zoom using variable zoom speeds.
- ❖ Use these features for different shots. Please note that over-use of the **Zoom** feature can lead to unprofessional looking results and a reduction of battery usage time.

1. Move the **[Zoom]** lever slightly for a gradual zoom, move it further for a high-speed zoom.
  - Your zooming is monitored on the OSD.
2. **[T]** (Telephoto) side: Subject appears closer.
3. **[W]** (Wide angle) side: Subject appears farther away.
  - You can record a subject that is about 10mm (about 0.5 inch) away from the lens surface in the Wide position.

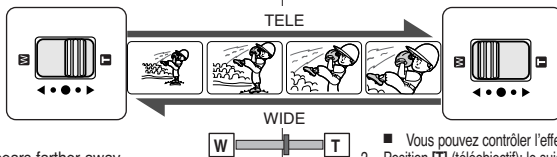

### Zoom avant et arrière

- ❖ La fonction Zoom peut être activée en mode **<Camera>** comme en mode **<M.Cam>**. ➔page 19
- ❖ Le zoom est une technique d'enregistrement grâce à laquelle vous pouvez modifier la taille du sujet d'une scène.
- ❖ Vous pouvez recourir à différentes vitesses de zoom.
- ❖ Néanmoins, il est conseillé d'utiliser une même vitesse pour une prise de vue donnée. Veuillez noter qu'une utilisation excessive du zoom peut produire des résultats peu professionnels et entraîner une réduction de la durée d'utilisation de la batterie.

1. Actionnez légèrement le bouton de **[Zoom]** pour obtenir un effet de zoom régulier. À l'inverse, actionnez-le complètement pour bénéficier d'un effet de zoom accéléré.
  - Vous pouvez contrôler l'effet de zoom à l'écran.
2. Position **[T]** (téléobjectif): le sujet semble se rapprocher.
3. Position **[W]** (grand angle): le sujet semble s'éloigner.
  - Vous pouvez enregistrer un sujet se trouvant à environ 10 mm de l'objectif en position grand angle.

### Using the Tele Macro

- ❖ Tele Macro function works in both **<Camera>** and **<M.Cam>** mode. ➔page 19
  - ❖ Effective focal distance in Tele Macro mode is 50 Cm (19.7 inches) ~ 100 Cm (39.4 inches).
1. Press the **[MACRO/PB ZOOM]** button.
    - Tele Macro (📷) icon is displayed.
  2. If you want to cancel the Tele Macro function, press the **[MACRO/PB ZOOM]** button again.

#### [Notes]

- When recording in Tele Macro mode, the focus speed may be slow.
- When you operate the Zoom function in the Tele Macro mode, the recording subject may be out of focus.
- Use a tripod to prevent hand shake in the Tele Macro mode.
- Avoid shadows when recording in the Tele Macro mode.
- As the distance to the subject decreases, focusing area narrows.
- When you can not get proper focus, use the **[Zoom]** lever.

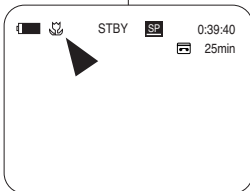
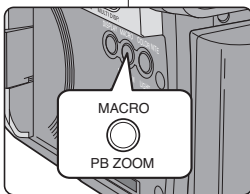

### Utilisation de la fonction Tele Macro (Télé Macro)

- ❖ La fonction Tele Macro (Télé Macro) peut être activée en mode **<Camera>** comme en mode **<M.Cam>**. ➔page 19
  - ❖ La focale réelle en mode Télé/Macro est de 50 à 100 cm.
1. Appuyez sur le bouton **[MACRO/PB ZOOM]**.
    - L'icône Télé Macro (📷) apparaît.
  2. Pour désactiver la fonction Tele Macro (Télé Macro), appuyez à nouveau sur le bouton **[MACRO/PB ZOOM]**.

#### [Remarques]

- Lorsque vous enregistrez en mode Tele Macro (Télé Macro), la mise au point peut être lente.
- Lorsque vous utilisez la fonction Zoom en mode Tele Macro (Télé Macro), le sujet de l'enregistrement peut paraître flou.
- En mode Tele Macro (Télé Macro), utilisez un trépied pour éviter que votre main ne tremble.
- Évitez les zones ombragées lorsque vous enregistrez en mode Tele Macro (Télé Macro).
- Lorsque la distance entre vous et le sujet enregistré diminue, la zone de mise au point se réduit.
- Lorsque vous n'arrivez pas à obtenir une mise au point correcte, actionnez le bouton de **[Zoom]**.

## Enregistrement de base

## Basic Recording

### Using the Fade In and Out

- ✦ The Fade function works only in **<Camera>** mode. ➔ page 19
- ✦ You can give your recording a professional look by using special effects such as fade in at the beginning of a sequence or fade out at the end of a sequence.

### To Start Recording

1. Set the **[Power]** switch to **[CAMERA]**.
2. Set the **[Mode]** switch to **[TAPE]**. (SC-D363/D364/D365/D366 only)
3. Before recording, press and hold the **[FADE]** button.
  - The picture and sound gradually disappear (fade out).
4. Press the **[Start/Stop]** button and at the same time release the **[FADE]** button.
  - Recording starts and the picture and sound gradually appear (fade in).

### To Stop Recording (use Fade In/Fade Out)

5. When you wish to stop recording, press and hold the **[FADE]** button.
  - The picture and sound gradually disappear (fade out).
6. When the picture has disappeared, press the **[Start/Stop]** button to stop recording.

- a. Fade Out  
(Approx. 4 seconds)
- b. Fade In  
(Approx. 4 seconds)

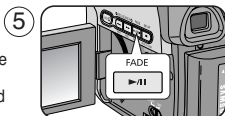
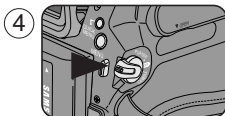

Press and hold the **[FADE]** button



Gradual appearance

a. Fade Out



b. Fade In

Gradual disappearance



Release the **[FADE]** button

## Enregistrement de base

### Ouverture et fermeture en fondu

- ✦ La fonction Fade (Fondu) ne fonctionne qu'en mode **<Camera>**. ➔ page 19
- ✦ Vous pouvez donner à votre enregistrement un aspect professionnel en utilisant des effets spéciaux comme l'ouverture ou la fermeture en fondu au début ou à la fin d'une séquence.

### Pour débuter un enregistrement

1. Placez l'interrupteur **[Power]** sur **[CAMERA]**.
2. Placez l'interrupteur **[Mode]** sur **[TAPE]** (modèles SC-D363/D364/D365/D366 uniquement).
3. Avant d'enregistrer, maintenez le bouton **[FADE]** enfoncé.
  - L'image et le son disparaissent progressivement (fermeture en fondu).
4. Appuyez sur le bouton **[Start/Stop]** et relâchez le bouton **[FADE]** en même temps.
  - L'enregistrement démarre et l'image et le son apparaissent progressivement (ouverture en fondu).

### Pour arrêter un enregistrement (Ouverture/fermeture en fondu)

5. Lorsque vous souhaitez arrêter l'enregistrement, maintenez le bouton **[FADE]** enfoncé.
  - L'image et le son disparaissent progressivement (fermeture en fondu).

6. Lorsque l'image a totalement disparu, appuyez sur le bouton **[Start/Stop]** pour arrêter l'enregistrement.

- a. Fermeture en fondu (environ 4 secondes)
- b. Ouverture en fondu (environ 4 secondes)

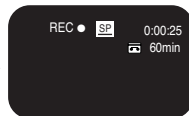
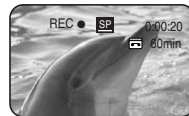
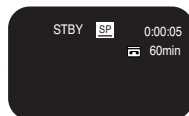

## Basic Recording

### Using Back Light Compensation Mode (BLC)

- ❖ BLC works in both <Camera> and <M.Cam> modes. ➔page 19
- ❖ Back lighting exists when the subject is darker than the background:
  - The subject is in front of a window.
  - The person to be recorded is wearing white or shiny clothes and is placed against a bright background; the person's face is too dark to distinguish his/her features.
  - The subject is outdoors and the background is overcast.
  - The light sources are too bright.
  - The subject is against a snowy background.

1. Set the [Power] switch to [CAMERA].
2. Set the [Mode] switch to [TAPE] or [MEMORY]. (SC-D363/D364/D365/D366 only)
3. Press the [QUICK MENU] button.
  - Quick menu list will appear.
4. Move the [Zoom] lever up or down to select **BLC**, then press the [OK] button.
5. Move the [Zoom] lever up or down to select **On**, then press the [OK] button.
6. To exit, press the [QUICK MENU] button.
  - BLC icon (  ) will be displayed.

#### [ Note ]

- The BLC function will not operate in EASY.Q mode.



&lt;BLC Off&gt;



&lt;BLC On&gt;

③

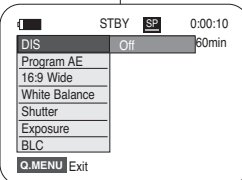

④

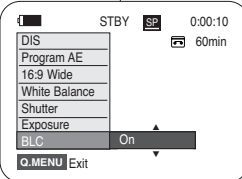

⑥

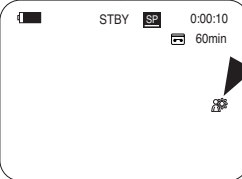

## Enregistrement de base

### Utilisation du mode Back Light Compensation (Compensation du contre-jour) (BLC)

- ❖ Le mode BLC (Compensation du contre-jour) fonctionne en mode <Camera> comme en mode <M.Cam>. ➔page 19
- ❖ Un contre-jour se produit lorsque le sujet est plus sombre que l'arrière-plan. C'est le cas lorsque:
  - le sujet se trouve devant une fenêtre ;
  - la personne à enregistrer porte des vêtements blancs ou brillants et se trouve devant un arrière-plan lumineux, son visage étant trop sombre pour en distinguer les traits ;
  - le sujet est en extérieur et le temps est couvert ;
  - les sources lumineuses sont trop fortes ;
  - le sujet se trouve devant un arrière-plan enneigé

1. Placez l'interrupteur [Power] sur [CAMERA].
2. Placez l'interrupteur [Mode] sur [TAPE] ou [MEMORY]. (modèles SC-D363/D364/D365/D366 uniquement).
3. Appuyez sur le bouton [QUICK MENU].
  - La liste des menus rapides apparaîtra.
4. Déplacez le bouton de [Zoom] vers le haut ou vers le bas pour sélectionner **BLC**, puis appuyez sur le bouton [OK].
5. Déplacez le bouton de [Zoom] vers le haut ou vers le bas pour sélectionner **<On>**, puis appuyez sur le bouton [OK].
6. Pour quitter le menu, appuyez sur le bouton [QUICK MENU].
  - L'icône BLC (  ) apparaît.

#### [ Remarques ]

- La fonction BLC ne peut être activée en mode EASY.Q.

## Basic Recording

### Using the COLOR NITE (COLOR NITE)

- ✦ COLOR NITE function works only in <Camera> mode. ➔page 19
- ✦ You can take a shot of an object in slow motion by controlling the shutter speed, or a brighter image in dark places without a compromise in colors.

1. Set the [Power] switch to [CAMERA].
2. Set the [Mode] switch to [TAPE].  
(SC-D363/D364/D365/D366 only)
3. Press the [COLOR NITE] button.
4. Each time you press the [COLOR NITE] button, shutter speed is changed to;
  - ▶ <Color N. 1/30>, <Color N. 1/15> and <OFF>.  
(SC-D263/D363)
  - ▶ <Color N. 1/30>, <Color N. 1/15>, <Color N. 1/15(  )> and <OFF>.  
(SC-D362/D364/D365/D366)

### [ Notes ]

- The COLOR NITE will not turn on or off while you are recording.
- When using the COLOR NITE, the image takes on a slow motion like effect.
- When using COLOR NITE, the focus adjusts slowly and white dots may appear on the screen. This is not a defect.
- COLOR NITE is not available while DIS, Photo image recording or EASY.Q is in use.
- Digital Zoom, Photo image recording, 16:9 Wide, Emboss2, Pastel2, Mirror or Mosaic is not available in the COLOR NITE mode.
- If DIS or EASY.Q is set, COLOR NITE mode will be released.

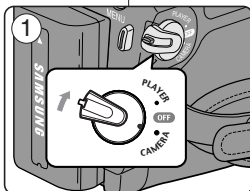

4



## Enregistrement de base

### Utilisation de la fonction COLOR NITE (Éclairage nocturne)

- ✦ La fonction COLOR NITE ne fonctionne qu'en mode <Camera>. ➔page 19
- ✦ Vous pouvez prendre en photo un sujet se déplaçant lentement en contrôlant la vitesse de l'obturateur ou une image plus lumineuse dans un endroit sombre sans altérer les couleurs.

1. Placez l'interrupteur [Power] sur [CAMERA].
2. Placez l'interrupteur [Mode] sur [TAPE]  
(modèles SC-D363/D364/D365/D366 uniquement).
3. Appuyez sur le bouton [COLOR NITE].
4. Chaque fois que vous appuyez sur le bouton [COLOR NITE], la vitesse de l'obturateur passe d'une fonction à une autre dans l'ordre suivant :
  - ▶ <Color N. 1/30>, <Color N. 1/15> et <OFF>.  
(modèles SC-D263/D363).
  - ▶ <Color N. 1/30>, <Color N. 1/15>, <Color N. 1/15(  )> et <OFF>.  
(modèles SC-D362/D364/D365/D366).

### [ Remarques ]

- La fonction COLOR NITE ne peut être activée ou désactivée en cours d'enregistrement.
- Lorsque vous utilisez la fonction COLOR NITE, la séquence est dotée d'un effet de ralenti.
- Si vous utilisez le mode COLOR NITE, la mise au point s'effectue lentement et des points blancs peuvent s'afficher à l'écran. Il ne s'agit pas d'un dysfonctionnement.
- La fonction COLOR NITE n'est pas disponible lorsque les modes DIS (Stabilisateur d'image numérique), Prise de photo ou EASY.Q sont activés.
- Les fonctions <Digital Zoom> (Zoom Num), Photo image recording (Enregistrement de photo), <16:9 Wide> (16:9), <Emboss2> (Relief2), <Pastel2>, <Mirror> (Miroir) ou <Mosaic> (Mosaïque) ne sont pas disponibles en mode COLOR NITE.
- En mode DIS (Stabilisateur d'image numérique) ou EASY.Q, le mode COLOR NITE n'est pas actif.



## Basic Recording

### Using the LIGHT (SC-D362/D364/D365/D366 only)

- ❖ LIGHT function works only in <Camera> mode. ➔page 19
- ❖ The LIGHT enables you to record a subjects in dark places without sacrificing color.
- ❖ The LIGHT can be used with the COLOR NITE function only.

1. Set the [Power] switch to [CAMERA].
2. Set the [Mode] switch to [TAPE].  
(SC-D363/D364/D365/D366 only)
3. Press the [LIGHT] button until <Color N. 1/15 (<img alt="Light icon" data-bbox="365 445 385 465"/>)> appears.

#### [ Notes ]

- The LIGHT will not turn on or off while you are recording.
- The range of the LIGHT is limited. (up to 6.6ft (2m))

#### [ Danger ]

- The LIGHT can become extremely hot.
- Do not touch it while in operation or soon after turning it off, otherwise serious injury may result.
- Do not place the Camcorder into the carrying case immediately after using the LIGHT, since it remains extremely hot for some time.
- Do not use near flammable or explosive materials.

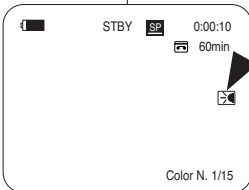
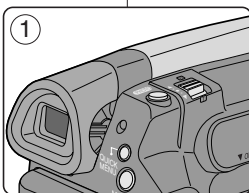

## Enregistrement de base

### Utilisation de la fonction LIGHT (LUMIERE) (modèles SC-D362/D364/D365/D366 uniquement)

- ❖ La fonction LIGHT ne fonctionne qu'en mode <Camera>. ➔page 19
- ❖ La fonction LIGHT vous permet d'enregistrer un sujet dans le noir sans altérer les couleurs.
- ❖ La fonction LIGHT ne peut être utilisée qu'avec la fonction COLOR NITE.

1. Placez l'interrupteur [Power] sur [CAMERA].
2. Placez l'interrupteur [Mode] sur [TAPE].  
(modèles SC-D363/D364/D365/D366 uniquement).
3. Appuyez sur le bouton [LIGHT] jusqu'à ce que <Color N. 1/15 (<img alt="Light icon" data-bbox="755 445 775 465"/>)> s'affiche.

#### [ Remarques ]

- La fonction LIGHT ne peut être activée ou désactivée en cours d'enregistrement.
- La portée de la lumière est limitée (2 m maximum).

#### [ Danger ]

- La diode lumineuse peut devenir très chaude.
- Ne la touchez pas pendant l'enregistrement ou juste après extinction : des blessures graves pourraient en résulter.
- Ne remettez pas le caméscope dans son étui tout de suite après utilisation de la diode car celle-ci demeure extrêmement chaude pendant un certain temps.
- Ne l'utilisez pas à proximité de matières inflammables ou explosives.

## Advanced Recording

## Enregistrement avancé

### Selecting the Record Mode & Audio Mode

- ✦ The Record Mode function works in both <Camera> and <Player> (DV IN or AV IN (SC-D365/D366)) modes. ➡page 19
- ✦ This Camcorder records and plays back in SP (standard play) mode and in LP (long play) mode.
  - <SP> (standard play): This mode permits 60 minutes of recording time with a DVM60 tape.
  - <LP> (long play): This mode permits 90 minutes of recording time with a DVM60 tape.
- ✦ The Audio Mode function works in both <Camera> and <Player> modes. ➡page 19
- ✦ This Camcorder records sound in two ways. (12Bit, 16Bit)
  - <12Bit>: You can record two 12Bit stereo sound tracks. The original stereo sound can be recorded onto the Main (Sound1) track. Additional stereo sound can be dubbed onto the Sub (Sound2) track.
  - <16Bit>: You can record one high quality stereo sound using 16Bit recording mode.

Audio dubbing is not possible when using this mode.

1. Set the [Power] switch to [CAMERA] or [PLAYER].
2. Set the [Mode] switch to [TAPE].  
(SC-D363/D364/D365/D366 only)
3. Press the [MENU] button.
4. Move the [Zoom] lever up or down to select <Record>, then press the [OK] button.
5. Move the [Zoom] lever up or down to select <Rec Mode> or <Audio Mode>, then press the [OK] button.
6. Move the [Zoom] lever up or down to select desired record mode or audio mode, then press the [OK] button.
  - Record mode can be set to <SP> or <LP>.
  - Audio mode can be set to <12Bit> or <16Bit>.
7. To exit, press the [MENU] button. The selected icon is displayed.
  - When <12Bit> is selected, no <12Bit> indication is displayed.

#### [ Notes ]

- We recommend that you use this Camcorder to play back any tapes recorded on this Camcorder. Playing back a tape recorded in other equipment may produce mosaic shaped distortion.
- When you record a tape in SP and LP modes, or LP mode only, the playback picture may be distorted or the time code may not be written properly if there is a gap between scenes.
- Record using SP mode for best picture and sound quality.

#### [ Caution ]

- To edit audio on your camcorder, you must set 12Bit for the Audio Mode and SP for the Rec Mode.

### Sélection des modes Record (Enregistrement) et Audio

- ✦ La fonction Record Mode (Modo Grabación) está operativa en los modos <Camera> y <Player> (DV IN ou AV IN (SC-D365/D366)). ➡page 19
- ✦ Ce caméscope enregistre et lit en modes SP (Vitesse normale) et LP (Vitesse lente).
  - <SP> (Vitesse normale): ce mode permet de bénéficier d'une durée d'enregistrement de 60 minutes avec une cassette de type DVM60.
  - <LP> (Vitesse lente): ce mode permet de bénéficier d'une durée d'enregistrement de 90 minutes avec une cassette de type DVM60.
- ✦ La fonction Audio Mode (Modo Audio) peut être activée en mode <Camera> comme en mode <Player>. ➡page 19
- ✦ Ce caméscope enregistre le son sous deux formats. (12bit, 16bit).
  - <12bit>: vous pouvez enregistrer deux pistes 12 bits en son stéréo. Le son stéréo original peut être enregistré sur la piste principale (Sound1). Le son stéréo complémentaire peut être post-synchronisé sur la piste secondaire (Sound2).
  - <16bit>: vous pouvez enregistrer un son stéréo de haute définition grâce au mode d'enregistrement 16 bits. La post-synchronisation n'est pas possible lorsque vous utilisez ce mode.

1. Placez l'interrupteur [Power] sur [CAMERA] ou [PLAYER].
2. Placez l'interrupteur [Mode] sur [TAPE].  
(modèles SC-D363/D364/D365/D366 uniquement).
3. Appuyez sur le bouton [MENU].
4. Déplacez le bouton de [Zoom] vers le haut ou vers le bas pour sélectionner <Record>, puis appuyez sur le bouton [OK].
5. Déplacez le bouton de [Zoom] vers le haut ou vers le bas pour sélectionner <Rec Mode> ou <Audio Mode>, puis appuyez sur le bouton [OK].
6. Déplacez le bouton de [Zoom] vers le haut ou vers le bas pour sélectionner le mode d'enregistrement ou le mode audio souhaité, puis appuyez sur le bouton [OK].
  - Vous pouvez régler le mode d'enregistrement sur <SP> ou <LP>.
  - Vous pouvez régler le mode audio sur <12Bit> ou <16Bit>.
7. Pour quitter le menu, appuyez sur le bouton [MENU]. L'icône sélectionnée s'affiche.
  - Lorsque le mode <12Bit> est sélectionné, le témoin <12Bit> ne s'affiche pas.

#### [ Remarques ]

- Nous vous recommandons d'utiliser votre caméscope pour la lecture des cassettes que vous aurez enregistrées avec lui. La lecture d'une cassette enregistrée sur un autre appareil peut entraîner une déformation de l'image, celle-ci apparaissant sous forme de mosaïque.
- Lorsque vous enregistrez une cassette à la fois en modes SP et LP ou uniquement en mode LP, il se peut que l'image soit déformée à la lecture ou que le code temps n'apparaisse pas correctement s'il y a un intervalle entre les scènes.
- Enregistrez en mode SP pour obtenir la meilleure qualité d'image et de son.

#### [ Attention ]

- Pour modifier les enregistrements audio sur votre caméscope, sélectionnez 12Bit pour le mode audio et SP pour le mode d'enregistrement.

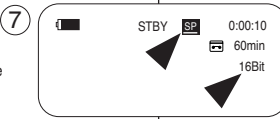
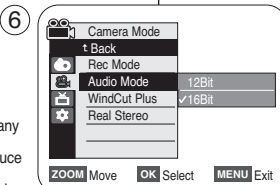
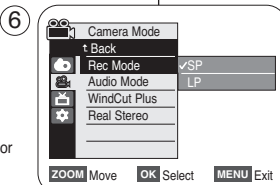
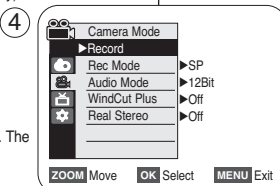

## Advanced Recording

### Cutting Off Wind Noise (WindCut Plus)

- ❖ The WindCut Plus function works in both <Camera> and <Player> (Audio dubbing) modes. ➔page 19
- ❖ Use the WindCut Plus when recording in windy places such as the beach or near buildings.
- ❖ The WindCut Plus function minimizes wind or other noises while recording.
  - When the WindCut Plus is on, some low pitched tones are eliminated along with the sound of the wind.

1. Set the [Power] switch to [CAMERA] or [PLAYER].

2. Set the [Mode] switch to [TAPE].  
(SC-D363/D364/D365/D366 only)

3. Press the [MENU] button.

4. Move the [Zoom] lever up or down to select <Record>, then press the [OK] button.

5. Move the [Zoom] lever up or down to select <WindCut Plus>, then press the [OK] button.

6. To activate the WindCut Plus function, move the [Zoom] lever up or down to select <On> or <Auto> then press the [OK] button.

- <On>: Removes the low pitched wind noise.
- <Auto>: Minimizes the wind noise while preserving voices.

7. To exit, press the [MENU] button.

- WindCut Plus (<On> [F7] or <Auto> [F8]) icon is displayed.

#### [ Notes ]

- Make sure WindCut Plus is set to off when you want the microphone to be as sensitive as possible.
- WindCut Plus function is not available in USB Streaming mode. (SC-D362/D363/D364/D365/D366 only)

4

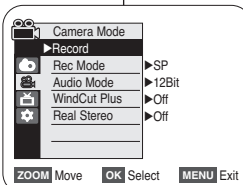

6

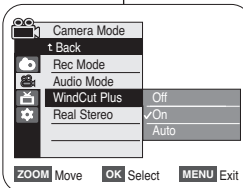

7



## Enregistrement avancé

### Suppression du bruit du vent (WindCut Plus)

- ❖ La fonction WindCut Plus peut être activée en mode <Camera> comme en mode <Player>. ➔page 19
- ❖ Utilisez la fonction Wind Cut Plus lorsque vous enregistrez dans des endroits exposés au vent (plage, par exemple) ou près de bâtiments.
- ❖ La fonction Wind Cut diminue le bruit du vent ou d'autres bruits pendant l'enregistrement.
  - Lorsque la fonction WindCut Plus est activée, certains bruits très faibles sont éliminés en même temps que le bruit du vent.

1. Placez l'interrupteur [Power] sur [CAMERA] ou [PLAYER].

2. Placez l'interrupteur de [Mode] sur [TAPE].  
(modèles SC-D363/D364/D365/D366 uniquement).

3. Appuyez sur le bouton [MENU].

4. Déplacez le bouton de [Zoom] vers le haut ou vers le bas pour sélectionner <Record>, puis appuyez sur le bouton [OK].

5. Déplacez le bouton de [Zoom] vers le haut ou vers le bas pour sélectionner <WindCut Plus>, puis appuyez sur le bouton [OK].

6. Pour activer la fonction WindCut Plus, déplacez le bouton de [Zoom] vers le haut ou vers le bas pour sélectionner <On> ou <Auto>, puis appuyez sur le bouton [OK].

- <On>: permet d'éliminer les bruits faibles du vent.
- <Auto>: Diminue le bruit du vent tout en conservant la qualité des voix.

7. Pour quitter le menu, appuyez sur le bouton [MENU].

- L'icône de la fonction WindCut Plus (<On> [F7] ou <Auto> [F8]) s'affiche.

#### [ Remarques ]

- Assurez-vous que la fonction WindCut Plus est désactivée lorsque vous souhaitez que le microphone soit le plus sensible possible.
- La fonction WindCut Plus n'est pas disponible en mode USB Streaming (Lecture en continu USB) (modèles SC-D362/D363/D364/D365/D366 uniquement).

## Advanced Recording

### Selecting the Real Stereo Function

- ❖ The Real Stereo function works only in <Camera> mode. ➡page 19
- ❖ Real Stereo enhances the left and right input signals when using the Internal or External MICs.

1. Set the [Power] switch to [CAMERA].
2. Set the [Mode] switch to [TAPE].  
(SC-D363/D364/D365/D366 only)
3. Press the [MENU] button.
4. Move the [Zoom] lever up or down to select <Record>, then press the [OK] button.
5. Move the [Zoom] lever up or down to select <Real Stereo>, then press the [OK] button.
6. To activate the Real Stereo function, move the [Zoom] lever up or down to select <On>, then press the [OK] button.
7. To exit, press the [MENU] button.
  - Real Stereo (  ) icon is displayed.

#### [ Note ]

- To enjoy more stereo sound, use the stereo type speakers.

## Enregistrement avancé

### Sélection de la fonction Real Stereo (Stéréo réelle)

- ❖ La fonction Real Stereo (Stéréo réelle) ne fonctionne qu'en mode <Camera>. ➡page 19
- ❖ Real Stereo améliore les signaux d'entrée des microphones internes et externes de gauche et de droite.

1. Placez l'interrupteur [Power] sur [CAMERA].
2. Placez l'interrupteur de [Mode] sur [TAPE].  
(modèles SC-D363/D364/D365/D366 uniquement).
3. Appuyez sur le bouton [MENU].
4. Déplacez le bouton de [Zoom] vers le haut ou vers le bas pour sélectionner <Record>, puis appuyez sur le bouton [OK].
5. Déplacez le bouton de [Zoom] vers le haut ou vers le bas pour sélectionner <Real Stereo>, puis appuyez sur le bouton [OK].
6. Pour activer la fonction <Real Stereo> (Stéréo réelle), déplacez le bouton de [Zoom] vers le haut ou vers le bas pour sélectionner <On>, puis appuyez sur le bouton [OK].
7. Pour quitter le menu, appuyez sur le bouton [MENU].
  - L'icône Real Stereo (  ) s'affiche.

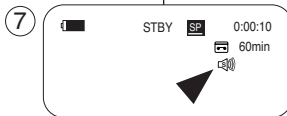
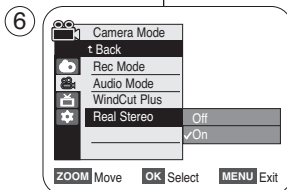
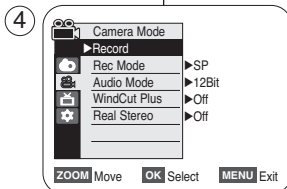
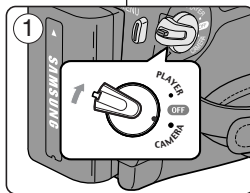

#### [ Remarque ]

- Pour bénéficier d'un meilleur son stéréo, utilisez des haut-parleurs stéréo.

## Advanced Recording

### Setting the Shutter Speed & Exposure

- ❖ The Shutter Speed function works only in <Camera> mode. ➔page 19
- ❖ The Exposure function works in both <Camera> and <M. Cam> modes. ➔page 19
- ❖ The Shutter Speed and Exposure functions can be set in the QUICK MENU.

1. Set the [Power] switch to [CAMERA].
2. Set the [Mode] switch to [TAPE].  
(SC-D363/D364/D365/D366 only)
3. Press the [QUICK MENU] button.
  - Quick menu list will appear.
4. Move the [Zoom] lever up or down to select <Shutter> or <Exposure>, then press the [OK] button.
5. Move the [Zoom] lever up or down to select <Manual>, then press the [OK] button.
6. Move the [Zoom] lever up or down to select desired shutter speed or exposure, then press the [OK] button.
  - Shutter speed can be set to <1/60>, <1/100>, <1/250>, <1/500>, <1/1000>, <1/2000>, <1/4000> or <1/10000>.
  - Exposure value can be set between <00> and <29>.
7. To exit, press the [QUICK MENU] button.
  - Selected settings are displayed.

### Recommended Shutter Speeds when Recording

- ❖ Outdoor sports such as golf or tennis: <1/2000> or <1/4000>
- ❖ Moving cars or trains or other rapidly moving vehicles such as roller coasters: <1/1000>, <1/500> or <1/250>
- ❖ Indoor sports such as basketball: <1/1000>

### [ Notes ]

- If you manually change the Shutter Speed and the Exposure value when Program AE option is selected, manual changes are applied first.
- The image may not seem as smooth when a high Shutter Speed is set.
- The Camcorder returns to the auto shutter and auto exposure settings when you change to the EASY.Q mode.
- When recording with a Shutter Speed of 1/1000 or higher, make sure the sun is not shining into the lens.

③

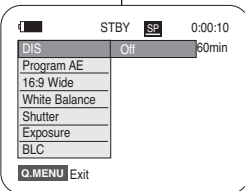

⑤

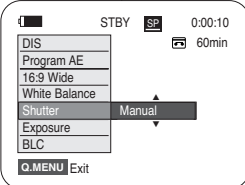

⑥

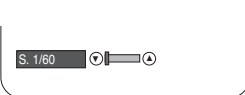

## Enregistrement avancé

### Réglage du mode Shutter Speed & Exposure (Vitesse de l'obturateur et de l'exposition)

- ❖ La fonction Shutter Speed (Vitesse de l'obturateur) ne fonctionne qu'en mode <Camera>. ➔page 19
- ❖ La fonction Exposure (Exposition) peut être activée en mode <Camera> comme en mode <M. Cam>. ➔page 19
- ❖ Les fonctions Shutter Speed (Vitesse de l'obturateur) et Exposure (Exposition) peuvent être réglées dans le menu rapide QUICK MENU.

1. Placez l'interrupteur [Power] sur [CAMERA].
2. Placez l'interrupteur de [Mode] sur [TAPE]  
(modèles SC-D363/D364/D365/D366 uniquement).
3. Appuyez sur le bouton [QUICK MENU].
  - La liste des menus rapide apparaît.
4. Déplacez le bouton de [Zoom] vers le haut ou vers le bas pour sélectionner <Shutter> ou <Exposure>, puis appuyez sur le bouton [OK].
5. Déplacez le bouton de [Zoom] vers le haut ou vers le bas pour sélectionner <Manual>, puis appuyez sur le bouton [OK].
6. Déplacez le bouton de [Zoom] vers le haut ou vers le bas pour sélectionner la vitesse d'obturateur ou l'exposition souhaitée, puis appuyez sur le bouton [OK].
  - La vitesse de l'obturateur peut être réglée sur <1/60>, <1/100>, <1/250>, <1/500>, <1/1000>, <1/2000>, <1/4000> ou <1/10000>.
  - La valeur d'exposition peut être réglée entre <00> et <29>.
7. Pour quitter le menu, appuyez sur le bouton [QUICK MENU].
  - Les réglages sélectionnés s'affichent.

### Choix de la vitesse d'obturateur en fonction du type d'enregistrement

- ❖ Sports de plein air comme le golf ou le tennis : <1/2000> ou <1/4000>
- ❖ Trains ou voitures en mouvement ou tout autre véhicule se déplaçant rapidement (wagonnet de montagnes russes, par exemple): <1/1000>, <1/500> ou <1/250>
- ❖ Sports en salle comme le basketball : <1/1000>

### [ Remarques ]

- Si vous modifiez manuellement les valeurs Shutter Speed (Vitesse de l'obturateur) et Exposure (Exposition) lorsque l'option Program AE (Exposition automatique programmable) est sélectionnée, les changements manuels sont prioritaires.
- L'image peut paraître moins lisse lorsque la vitesse de l'obturateur est élevée.
- Le caméscope repasse en réglage automatique de la vitesse d'obturateur et de l'exposition lorsque vous revenez au mode EASY.Q.
- En enregistrant avec une vitesse d'obturateur de 1/1000 ou plus, assurez-vous que le soleil ne se reflète pas dans l'objectif.

## Advanced Recording

### Auto Focus / Manual Focus

- ❖ The Auto Focus/Manual Focus function works in both <Camera> and <M.Cam> modes.  
➡ page 19
- ❖ In most situations, it is better to use the automatic focus feature, as it enables you to concentrate on the creative side of your recording.
- ❖ Manual focusing may be necessary under certain conditions that make automatic focusing difficult or unreliable.

#### Auto Focus

- ❖ If you are inexperienced in the use of Camcorders, we recommend that you make use of Auto Focus.

#### Manual Focus

- ❖ In the following situations, you may obtain better results by adjusting the focus manually.
    - A picture containing several objects, some close to the Camcorder, others further away.
    - A person enveloped in fog or surrounded by snow.
    - Very shiny or glossy surfaces like a car.
    - People or objects moving constantly or quickly like an athlete or a crowd.
1. Set the [Power] switch to [CAMERA].
  2. Set the [Mode] switch to [TAPE] or [MEMORY] (SC-D363/D364/D365/D366 only)
  3. Press the [MF/AF] button.
    - The [MF] icon and the [MF/AF] status bar will be displayed on the ACL.
  4. Focus with the [REV(◀◀)] and [FWD(▶▶)] buttons.

#### [ Note ]

Manual Focus is not available in the EASY.Q mode.

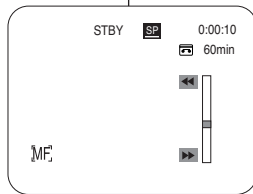
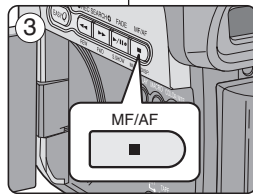
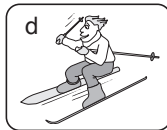
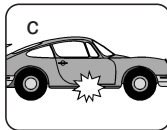
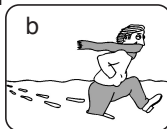
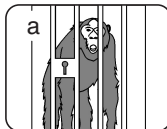

## Enregistrement avancé

### Mise au point automatique/manuelle

- ❖ La fonction Auto Focus/Manual Focus (Mise au point automatique/manuelle) fonctionne en mode <Camera> comme en mode <M.Cam>.  
➡ page 19
- ❖ Il est préférable, dans la plupart des cas, d'utiliser la mise au point automatique car elle vous permet de vous concentrer sur la partie créative de votre enregistrement.
- ❖ La mise au point manuelle peut s'avérer nécessaire dans certains cas où la mise au point automatique est difficile ou peu fiable.

#### Mise au point automatique

- ❖ Si vous n'êtes pas familiarisé(e) avec les caméscopes, nous vous conseillons d'utiliser la mise au point automatique.

#### Mise au point manuelle

- ❖ Dans les situations suivantes, il est possible que vous obteniez de meilleurs résultats en effectuant la mise au point manuellement.
  - image comportant plusieurs objets, certains proches du caméscope, d'autres plus éloignés.
  - sujet enveloppé par le brouillard ou se détachant sur un fond enneigé.
  - surfaces brillantes ou luisantes comme une carrosserie de voiture.
  - sujet ou objet se déplaçant de manière constante et rapide, tel un sportif ou une foule.

1. Placez l'interrupteur [Power] sur [CAMERA].
2. Placez l'interrupteur [Mode] sur [TAPE] ou [MEMORY] (modèles SC-D363/D364/D365/D366 uniquement).
3. Appuyez sur le bouton [MF/AF].
  - L'icône [MF] et la barre d'état [MF/AF] s'afficheront sur l'écran ACL.
4. Effectuez votre mise au point à l'aide des boutons [REV(◀◀)] et [FWD(▶▶)].

#### [ Remarque ]

La mise au point manuelle n'est pas disponible en mode EASY.Q.

## Advanced Recording

### Programed Automatic Exposure Modes (Program AE)

- ❖ The Program AE function works only in <Camera> mode. ➔page 19
- ❖ The Program AE mode allows you to adjust shutter speeds and apertures to suit different recording conditions.
- ❖ They give you creative control over the depth of field.

#### ■ <Auto (A)> mode

- Auto balance between the subject and the background.
- To be used in normal conditions.

#### ■ <Sports (S)> mode

For recording people or objects moving quickly.

#### ■ <Portrait (P)> mode

- For focusing on the background of the subject, when the background is out of focus.
- The Portrait mode is most effective when used outdoors.

#### ■ <Spotlight (S)> mode

For recording correctly when there is only light on the subject and not the rest of the picture.

#### ■ <Sand/Snow (S/S)> mode

For recording when people or objects are darker than the background because of reflected light from sand or snow.

#### ■ <High Speed (H)> (High Shutter Speed) mode

For recording fast-moving subjects such as players in golf or tennis games.

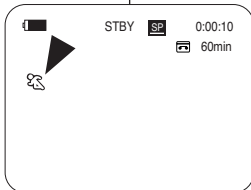

## Enregistrement avancé

### Modes d'exposition automatique programmable <Program AE> (Prog. AE)

- ❖ La fonction Program AE (Prog. AE) ne peut être activée qu'en mode <Camera>. ➔page 19
- ❖ Le mode Program AE (Prog. AE) permet d'ajuster la vitesse et l'ouverture de l'obturateur en fonction des conditions d'enregistrement.
- ❖ Il vous permet de laisser libre cours à vos envies quant à la profondeur de champ.

#### ■ Mode <Auto (A)>

- Equilibrage automatique entre le sujet et l'arrière-plan.
- A utiliser dans des conditions normales.

#### ■ Mode <Sports (S)>

Permet d'enregistrer des personnes ou des objets se déplaçant rapidement.

#### ■ Mode <Portrait (P)>

- Sert à rendre l'arrière-plan du sujet net lorsqu'il est flou.
- Le mode Portrait (Portrait) est plus efficace en extérieur.

#### ■ Mode <Spotlight (S)>

Sert à enregistrer correctement lorsque seul le sujet est éclairé, le reste de la scène étant dans l'ombre.

#### ■ Mode <Sand/Snow (S/S)>

Sert à enregistrer des personnes ou des objets plus sombres que l'arrière-plan en raison de la réflexion de la lumière sur le sable ou la neige.

#### ■ Mode <High Speed (H)> (Vitesse d'obturateur élevée)

Sert à enregistrer des sujets se déplaçant rapidement tels que des joueurs de golf ou de tennis.

## Advanced Recording

### Setting the Program AE

1. Set the **[Power]** switch to **[CAMERA]**.
2. Set the **[Mode]** switch to **[TAPE]**.  
(SC-D363/D364/D365/D366 only)
3. Press the **[MENU]** button.
  - The menu list will appear.
4. Move the **[Zoom]** lever up or down to select **<Camera>**, then press the **[OK]** button.
5. Move the **[Zoom]** lever up or down to select **<Program AE>**, then press the **[OK]** button.
  - The available options are listed.
6. Move the **[Zoom]** lever up or down to select desired program AE option, then press the **[OK]** button.
7. To exit, press the **[MENU]** button.
  - The icon of the selected mode is displayed.
  - When the **<Auto>** mode is selected, no icon is displayed.

#### [ Notes ]

- Direct accessing the Program AE function is available simply using the **[QUICK MENU]** button. ➔page 20
- The Program AE function will not operate in EASY.Q mode.

## Enregistrement avancé

### Fonction Program AE (Exposition automatique programmable)

1. Placez l'interrupteur **[Power]** sur **[CAMERA]**.
2. Placez l'interrupteur de **[Mode]** sur **[TAPE]**.  
(modèles SC-D363/D364/D365/D366 uniquement).
3. Appuyez sur le bouton **[MENU]**.
  - La liste des menus apparaîtra.
4. Déplacez le bouton de **[Zoom]** vers le bas ou vers le haut pour sélectionner **<Camera>**, puis appuyez sur le bouton **[OK]**.
5. Déplacez le bouton de **[Zoom]** vers le haut ou vers le bas pour sélectionner **<Program AE>**, puis appuyez sur le bouton **[OK]**.
  - La liste des options disponibles s'affiche.
6. Déplacez le bouton de **[Zoom]** vers le haut ou vers le bas pour sélectionner l'option d'exposition automatique programmable souhaitée, puis appuyez sur le bouton **[OK]**.
7. Pour quitter le menu, appuyez sur le bouton **[MENU]**.
  - L'icône du mode sélectionné s'affiche.
  - Aucune icône ne s'affiche lorsque le mode **<Auto>** est sélectionné.

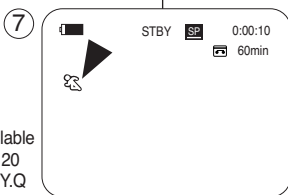
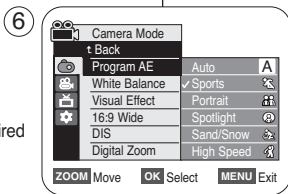
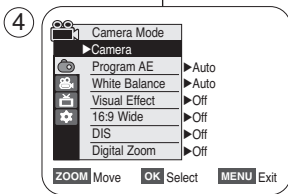

#### [ Remarques ]

- Vous pouvez accéder directement à la fonction Program AE (Prog.AE) à l'aide du bouton **[QUICK MENU]**. ➔page 20
- La fonction Program AE (Prog.AE) ne peut être activée en mode EASY.Q.



# Advanced Recording

## Setting the White Balance

- ✦ The White Balance function works in both <Camera> and <M.Cam> modes. (SC-D363/D364/D365/D366 only) ➔ page 19
- ✦ The White Balance is a recording function that preserves the unique image color of the object in any recording condition.
- ✦ You may select the appropriate White Balance mode to obtain good quality image color.
  - <Auto (A)> : This mode is generally used to control the White Balance automatically.
  - <Indoor (i)> : This controls the White Balance according to the indoor ambience.
    - Under halogen or studio/video lighting
    - Subject is of one dominant color
    - Close up
  - <Outdoor (o)> : This controls the White Balance according to the outdoor ambience.
    - In daylight, especially for close up and where the subject is of one dominant color.
  - <Custom WB (CWB)> : You can adjust the white balance as you wish based on the shooting environment.

1. Set the [Power] switch to [CAMERA].
2. Set the [Mode] switch to [TAPE] or [MEMORY]. (SC-D363/D364/D365/D366 only)
3. Press the [MENU] button.
  - The menu list will appear.
4. Move the [Zoom] lever up or down to select <Camera>, then press the [OK] button.
5. Move the [Zoom] lever up or down to select <White Balance>, then press the [OK] button.
6. Move the [Zoom] lever up or down to select desired mode (<Auto, Indoor, Outdoor or Custom WB>), then press the [OK] button.
  - To explain about the Custom WB:
    - Select Custom WB and press the OK button. ("set white balance" will appear and blinks on the screen.)
    - Place the white object under the desired lighting then press the OK button. (The OSD will disappear and the Custom WB icon (CWB) will be displayed.)
7. To exit, press the [MENU] button.
  - When the <Auto> mode is selected, no icon is displayed.

### [Notes]

- You can directly access the White Balance function using the [QUICK MENU] button. ➔ page 20
- The White Balance function will not operate in EASY:Q mode.
- Turn the Digital Zoom off (if necessary) to set a more accurate white balance.
- Reset the white balance if lighting conditions change.
- During normal outdoor recording, setting to Auto may provide better results.
- Buttons other than EASY:Q, [MENU] and [OK] will not work during setting the Custom WB.
- Pressing the [MENU] button while setting the Custom WB will cancel the Custom WB setting and sets the White Balance to Auto.

4

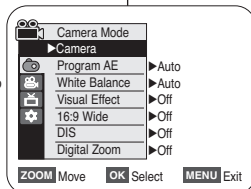

6

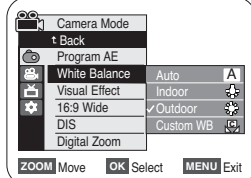

7

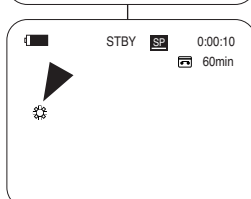

<When the Outdoor option was selected>

# Enregistrement avancé

## Réglage du mode <White Balance> (Bal. Blancs)

- ✦ La fonction White Balance (Balance des blancs) peut être activée en mode <Camera> comme en mode <M.Cam>. (modèles SC-D363/D364/D365/D366 uniquement) ➔ page 19
- ✦ La fonction White Balance (Balance des blancs) est une fonction d'enregistrement qui permet de préserver la couleur authentique de l'objet, quelles que soient les conditions d'enregistrement.
- ✦ Vous pouvez sélectionner le mode White Balance (Bal. Blancs) approprié pour obtenir une couleur d'image de bonne qualité.

- <Auto (A)> : ce mode est généralement utilisé pour contrôler automatiquement la balance des blancs.
- <Indoor (i)> : ce mode permet d'adapter la balance des blancs aux conditions d'enregistrement en intérieur.
  - sous une lampe halogène ou un éclairage studio/vidéo ;
  - présence d'une couleur dominante sur le sujet ;
  - gros plan.
- <Outdoor (o)> : ce mode permet d'adapter la balance des blancs aux conditions d'enregistrement en extérieur.
  - A la lumière de jour spécialement pour un gros plan où le sujet est en présence d'une couleur dominante.
- <Custom WB (CWB)> : Vous pouvez régler la balance des blancs comme il vous convient en fonction des conditions d'enregistrement.

1. Placez l'Interrupteur [Power] sur [CAMERA].
2. Placez l'Interrupteur [Mode] sur [TAPE] ou [MEMORY]. (modèles SC-D363/D364/D365/D366 uniquement).
3. Appuyez sur le bouton [MENU].
  - La liste des menus apparaîtra.
4. Déplacez le bouton de [Zoom] vers le haut ou vers le bas pour sélectionner <Camera> puis appuyez sur le bouton [OK].
5. Déplacez le bouton de [Zoom] vers le haut ou vers le bas pour sélectionner <White Balance> puis appuyez sur le bouton [OK].
6. Déplacez le bouton de [Zoom] vers le haut ou vers le bas pour sélectionner le mode souhaité (<Auto, Indoor, Outdoor ou Custom WB>), puis appuyez sur le bouton [OK].
  - A propos du mode Custom WB:
    - Sélectionnez Custom WB et appuyez sur le bouton OK (l'icône "Régler la balance des blancs" s'affiche à l'écran et clignote).
    - Placez le sujet blanc sous l'éclairage approprié, puis appuyez sur le bouton OK. (L'affichage disparaît et il est remplacé par l'icône personnalisée WB (CWB).)
7. Pour quitter le menu, appuyez sur le bouton [MENU].
  - Aucune icône ne s'affiche lorsque le mode <Auto> est sélectionné.

### [Remarques]

- Accédez directement à la fonction White Balance (Balance des blancs) à l'aide de la touche [QUICK MENU] ➔ page 20
- La fonction White Balance (Balance des blancs) ne peut être activée en mode EASY:Q.
- Désactivez si nécessaire la fonction Digital Zoom pour obtenir une meilleure balance des blancs.
- Modifiez le réglage de la balance des blancs si les conditions d'éclairage changent.
- Lors d'un enregistrement en extérieur dans des conditions normales, le basculement vers le mode <Auto> peut permettre d'obtenir de meilleurs résultats.
- Les touches autres que EASY:Q, [MENU] et [OK] ne fonctionnent pas durant le réglage de <Custom WB>.
- Si vous appuyez sur la touche [MENU] durant le réglage de la fonction <Custom WB> ce réglage personnalisé s'annule et l'équilibre des blancs revient en mode Auto.

## Advanced Recording

### Applying Visual Effects

- ✦ The Visual Effect function works only in <Camera> mode. ▶page 19
  - ✦ The Visual Effects enable you to give a creative look to your recording.
  - ✦ Select the appropriate Visual Effect for the type of picture that you wish to record and the effect you wish to create. There are 10 Visual Effect modes.
1. **<Art> mode**  
This mode gives the images a coarse effect.
  2. **<Mosaic> mode**  
This mode gives the images a mosaic effect.
  3. **<Sepia> mode**  
This mode gives the images a reddish-brown pigment.
  4. **<Negative> mode**  
This mode reverses the colors, creating a negative image.
  5. **<Mirror> mode**  
This mode cuts the picture in half, using a mirror effect.
  6. **<BLK&WHT> mode**  
This mode changes the images to black and white.
  7. **<Emboss1> mode**  
This mode creates a 3D effect (embossing).
  8. **<Emboss2> mode**  
This mode creates a 3D effect (embossing) on surrounding area of an image.
  9. **<Pastel1> mode**  
This mode applies a pale pastel drawing effect to an image.
  10. **<Pastel2> mode**  
This mode applies a pale pastel drawing effect to surrounding area of an image.

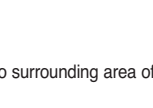
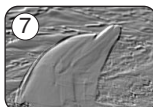
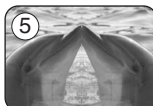

## Enregistrement avancé

### Activation du mode Visual Effects (Effets visuels)

- ✦ La fonction Visual Effect (Effets visuels) ne fonctionne qu'en mode <Camera>. ▶page 19
  - ✦ La fonction Visual Effects (Effets visuels) vous permet d'apporter une touche personnelle à vos enregistrements.
  - ✦ Sélectionnez l'effet visuel correspondant au type d'image que vous souhaitez enregistrer et à l'effet que vous souhaitez créer. Il existe 10 modes Visual Effect (Effets visuels).
1. **Mode <Art>**  
Ce mode donne aux images un aspect d'ébauche.
  2. **Mode <Mosaic>**  
Ce mode découpe les images en mosaïque.
  3. **Mode <Sepia>**  
Ce mode donne aux images une coloration brun-rougeâtre.
  4. **Mode <Negative>**  
Ce mode inverse les couleurs, créant une image en négatif.
  5. **Mode <Mirror>**  
Ce mode scinde l'image en deux par un effet miroir.
  6. **Mode <BLK&WHT>**  
Ce mode transforme les images couleur en images noir et blanc.
  7. **Mode <Emboss1>**  
Ce mode crée un effet 3D (relief).
  8. **Mode <Emboss2>**  
Ce mode crée un effet 3D (relief) sur le contour de l'image.
  9. **Mode <Pastel1>**  
Ce mode applique un effet de pastel à l'image.
  10. **Mode <Pastel2>**  
Ce mode applique un effet de pastel au contour de l'image.

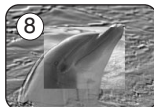
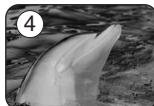
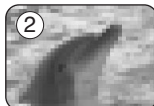

## Advanced Recording

### Selecting the Visual Effects

- Set the **[Power]** switch to **[CAMERA]**.
- Set the **[Mode]** switch to **[TAPE]**.  
(SC-D363/D364/D365/D366 only)
- Press the **[MENU]** button.
  - The menu list will appear.
- Move the **[Zoom]** lever up or down to select **<Camera>**, then press the **[OK]** button.
- Move the **[Zoom]** lever up or down to select **<Visual Effect>**, then press the **[OK]** button.
- Move the **[Zoom]** lever up or down to select the desired Visual Effect option, then press the **[OK]** button.
  - The display mode is set to the selected mode.
- To exit, press the **[MENU]** button.

### [ Notes ]

- The Pastel2, Emboss2, Mirror or Mosaic mode is not available while DIS or COLOR NITE is in use.
- Visual Effect modes are not available while EASY.Q is in use.
- Once DIS, EASY.Q or COLOR NITE is set, Emboss2, Pastel2, Mirror or Mosaic mode will be released.
- Emboss2, Pastel2, Mirror or Mosaic mode is not available in the 16:9 Wide mode. (SC-D263/D362/D363/D364 only)
- Digital Zoom is not available in the Emboss2, Pastel2, Mirror or Mosaic mode.
- Visual Effect modes other than Emboss2, Pastel2, Mirror or Mosaic mode is available while DIS is in use.

## Enregistrement avancé

### Choix des effets visuels

- Placez l'interrupteur **[Power]** sur **[CAMERA]**.
- Placez l'interrupteur de **[Mode]** sur **[TAPE]**.  
(modèles SC-D363/D364/D365/D366 uniquement).
- Appuyez sur le bouton **[MENU]**.
  - La liste des menus apparaîtra.
- Déplacez le bouton de **[Zoom]** vers le haut ou vers le bas pour sélectionner **<Camera>**, puis appuyez sur le bouton **[OK]**.
- Déplacez le bouton de **[Zoom]** vers le haut ou vers le bas pour sélectionner **<Visual Effect>**, puis appuyez sur le bouton **[OK]**.
- Déplacez le bouton de **[Zoom]** vers le haut ou vers le bas pour sélectionner l'effet visuel souhaité, puis appuyez sur le bouton **[OK]**.
  - L'affichage bascule vers le mode sélectionné.
- Pour quitter le menu, appuyez sur le bouton **[MENU]**.

### [ Remarques ]

- Les modes **<Pastel2>**, **<Emboss2>**, **<Mirror>** et **<Mosaic>** ne sont pas disponibles lorsque le mode DIS ou le mode COLOR NITE est activé.
- Les modes **<Visual Effect>** ne sont pas disponibles lorsque le mode EASY.Q est activé.
- Après avoir réglé **<DIS>**, **EASY.Q**, ou **COLOR NITE**, le mode **<Emboss2>**, **<Pastel2>**, **<Mirror>** ou **<Mosaic>** est lancé.
- Le mode **<Emboss2>**, **<Pastel2>**, **<Mirror>** ou **<Mosaic>** n'est pas disponible en mode **<16:9 Wide>**. (modèles SC-D263/D362/D363/D364 uniquement)
- La fonction **<Digital Zoom>** n'est pas disponible en modes **<Emboss2>**, **<Pastel2>**, **<Mirror>** ou **<Mosaic>**.
- Les modes **<Visual Effect>** autres que **<Emboss2>**, **<Pastel2>**, **<Mirror>** et **<Mosaic>** sont disponibles lorsque le mode DIS est activé.

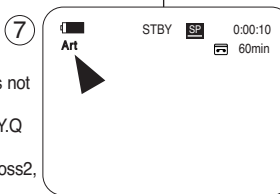
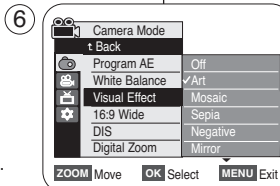
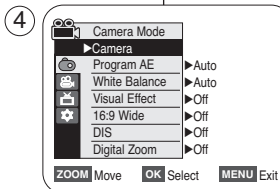

## Advanced Recording

### Setting the 16:9 Wide mode

- ❖ The 16:9 Wide function works only in <Camera> mode. ➡page 19
- ❖ Select to record a picture to be played back on a 16:9 Wide TV.
- ❖ Recordings in 16:9 Wide will play back naturally only when the TV supports 16:9 aspect ratio.

1. Set the [Power] switch to [CAMERA].
2. Set the [Mode] switch to [TAPE].  
(SC-D363/D364/D365/D366 only)
3. Press the [MENU] button.
  - The menu list will appear.
4. Move the [Zoom] lever up or down to select <Camera>, then press the [OK] button.
5. Move the [Zoom] lever up or down to select <16:9 Wide>, then press the [OK] button.
6. To activate the 16:9 Wide function, move the [Zoom] lever up or down to select <On>, then press the [OK] button.
  - If you do not want to use the 16:9 Wide function, set the <16:9 Wide> menu to <Off>.
7. To exit, press the [MENU] button. The selected icon is displayed.

#### [ Notes ]

- You can directly access the 16:9 Wide function using the [QUICK MENU] button. ➡page 20
- The 16:9 Wide mode is not available while Visual Effect, DIS or EASY. Q is in use. (SC-D263/D362/D363/D364 only)
- Once COLOR NITE is set, 16:9 Wide mode will be released.
- Digital Zoom is not available in the 16:9 Wide mode.
- Still image recording is not available in the 16:9 Wide mode.

## Enregistrement avancé

### Réglage du mode <16:9 Wide> (16:9 Large)

- ❖ La fonction 16:9 Wide ne fonctionne qu'en mode <Camera>. ➡page 19
- ❖ Les enregistrements effectués en mode 16:9 Wide ne pourront être visionnés naturellement que si le téléviseur prend le format d'image 16:9 en charge.
- ❖ L'enregistrement en mode 16:9 Wide (16:9 à grand angle) permet la lecture normale seulement si votre téléviseur prend en charge le rapport 16:9.

1. Placez l'interrupteur [Power] sur [CAMERA].
2. Placez l'interrupteur de [Mode] sur [TAPE].  
(modèles SC-D363/D364/D365/D366 uniquement).
3. Appuyez sur le bouton [MENU].
  - La liste des menus apparaîtra.
4. Déplacez le bouton de [Zoom] vers le haut ou vers le bas pour sélectionner <Camera>, puis appuyez sur le bouton [OK].
5. Déplacez le bouton de [Zoom] vers le haut ou vers le bas pour sélectionner <16:9 Wide>, puis appuyez sur le bouton [OK].
6. Pour activer la fonction 16:9 Wide, déplacez le bouton de [Zoom] vers le haut ou vers le bas pour sélectionner <On>, puis appuyez sur le bouton [OK].
  - Si vous ne souhaitez pas utiliser la fonction 16:9 Wide, réglez le menu <16:9 Wide> sur <Off>.
7. Pour quitter le menu, appuyez sur le bouton [MENU]. L'icône sélectionnée s'affiche.

#### [ Remarques ]

- Accédez directement à la fonction <16:9 Wide> à l'aide de la touche [QUICK MENU]. ➡page 20
- Le mode <16:9 Wide> n'est pas disponible lorsque <Visual Effect>, <DIS> ou EASY. Q est en fonction.  
(modèles SC-D263/D362/D363/D364 uniquement)
- Après avoir réglé COLOR NITE, le mode <16:9 Wide> est lancé.
- Le zoom numérique n'est pas disponible en mode 16:9 Wide.
- La fonction d'enregistrement de photos n'est pas disponible en mode 16:9 Wide.

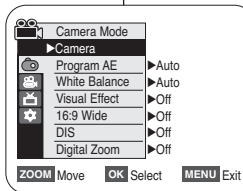

⑥

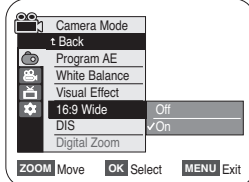

⑦



## Advanced Recording

### Setting the Digital Image Stabilizer (DIS)

- ❖ The DIS function works only in <Camera> mode. ➡page 19
- ❖ DIS (Digital Image Stabilizer) is a function that compensates for any shaking or hand movement while holding the Camcorder (within reasonable limits).
- ❖ It provides more stable pictures when:
  - Recording with the zoom (DIS is not available in Digital Zoom mode.)
  - Recording a small object close-up
  - Recording and walking at the same time
  - Recording through the window of a vehicle

1. Set the **[Power]** switch to **[CAMERA]**.
2. Set the **[Mode]** switch to **[TAPE]**.  
(SC-D363/D364/D365/D366 only)
3. Press the **[MENU]** button.
  - The menu list will appear.
4. Move the **[Zoom]** lever up or down to select <Camera>, then press the **[OK]** button.
5. Move the **[Zoom]** lever up or down to select <DIS>, then press the **[OK]** button.
6. To activate the DIS function, move the **[Zoom]** lever up or down to select <On>, then press the **[OK]** button.
  - If you do not want to use the DIS function, set the <DIS> menu to <Off>.
7. To exit, press the **[MENU]** button.
  - DIS (  ) icon is displayed.

#### [Notes]

- You can directly access the DIS function using the **[QUICK MENU]** button. ➡page 20
- Digital Zoom, COLOR NITE, Emboss2, Pastel2, Mirror or Mosaic is not available in the DIS mode.
- 16:9 Wide mode is not available in the DIS mode. (SC-D263/D362/D363/D364 only)
- When you press the **[PHOTO]** button while the DIS function is enabled, the DIS will be released shortly and resume automatically after the still image recording.
- It is recommended that you deactivate the DIS function when using a tripod.
- If you use the DIS function, the picture quality may deteriorate.
- EASY.Q mode automatically sets the <DIS> to <On>.

④

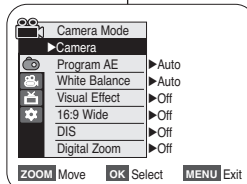

⑥

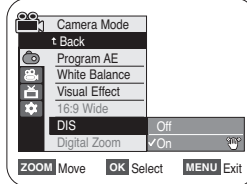

⑦

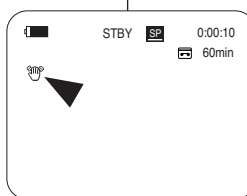

## Enregistrement avancé

### Réglage du mode Stabilisateur d'image numérique (DIS)

- ❖ Le stabilisateur d'image numérique (DIS) ne fonctionne qu'en mode <Camera>. ➡page 19
- ❖ La fonction DIS permet de compenser, dans des limites raisonnables, les tremblements ou les mouvements de vos mains lorsque vous tenez le caméscope.
- ❖ Elle permet d'obtenir des images plus stables lors d'un:
  - enregistrement à l'aide du zoom (la fonction DIS n'est pas disponible en mode Digital Zoom);
  - enregistrement d'un petit objet en gros plan;
  - enregistrement tout en marchant;
  - enregistrement par la fenêtre d'un véhicule.

1. Placez l'interrupteur **[Power]** sur **[CAMERA]**.
2. Placez l'interrupteur de **[Mode]** sur **[TAPE]**  
(modèles SC-D363/D364/D365/D366 uniquement).
3. Appuyez sur le bouton **[MENU]**.
  - La liste des menus apparaîtra.

4. Déplacez le bouton de **[Zoom]** vers le haut ou vers le bas pour sélectionner <Camera>, puis appuyez sur le bouton **[OK]**.
5. Déplacez le bouton de **[Zoom]** vers le haut ou vers le bas pour sélectionner <DIS>, puis appuyez sur le bouton **[OK]**.
6. Pour activer la fonction DIS, déplacez le bouton de **[Zoom]** vers le haut ou vers le bas pour sélectionner <On>, puis appuyez sur le bouton **[OK]**.
  - Si vous ne souhaitez pas utiliser la fonction DIS, sélectionnez <Off> dans le menu correspondant.
7. Pour quitter le menu, appuyez sur le bouton **[MENU]**.
  - L'icône de la fonction DIS (  ) s'affiche.

#### [Remarques]

- Accédez directement à la fonction DIS à l'aide de la touche **[QUICK MENU]**. ➡page 20
- Les modes <Digital Zoom>, COLOR NITE, <16:9 Wide>, <Emboss2>, <Pastel2>, <Mirror> et <Mosaic> ne sont pas disponibles en mode <DIS>.
- Le mode <16:9 Wide> n'est pas disponible en mode <Digital Zoom>. (modèles SC-D263/D362/D363/D364 uniquement)
- Si vous appuyez sur le bouton **[PHOTO]** lorsque la fonction DIS est activée, cette dernière se désactive brièvement avant d'être réactivée automatiquement une fois la photo enregistrée.
- Il est recommandé de désactiver la fonction DIS lorsque vous utilisez un trépied.
- Si vous utilisez la fonction DIS, la qualité de l'image peut s'en trouver altérée.
- En mode EASY.Q, la fonction <DIS> est automatiquement réglée sur <On>.

## Advanced Recording

### Zooming In and Out with Digital Zoom (Digital Zoom)

- Maximum Digital Zoom works only in <Camera> mode. ➔page 19
- Zooming more than 33x (30x ; SC-D263/D363) is achieved digitally, up to 1200x when combined with optical zoom.
- The picture quality may deteriorate depending on how much you digitally zoom in on the subject.

#### Selecting the Digital Zoom

- Set the [Power] switch to [CAMERA].
- Set the [Mode] switch to [TAPE].  
(SC-D363/D364/D365/D366 only)
- Press the [MENU] button.
  - The menu list will appear.
- Move the [Zoom] lever up or down to select <Camera>, then press the [OK] button.
- Move the [Zoom] lever up or down to select <Digital Zoom>, then press the [OK] button.
- Move the [Zoom] lever up or down to select desired zoom value (Off, 100x, 200x, 400x or 1200x), then press the [OK] button.
- To exit, press the [MENU] button.
  - Move the [Zoom] lever up or down to use the Digital Zoom.
  - The Digital Zoom indicator appears.

#### [ Notes ]

- Maximum Digital zooming may result in lower picture quality.
- Digital Zoom is not available while DIS, EASY.Q, still image recording, COLOR NITE, 16:9 Wide, Emboss2, Pastel2, Mirror or Mosaic is in use.
- Once still image recording, COLOR NITE, 16:9 Wide, Emboss2, Pastel2, Mirror or Mosaic is set, Digital Zoom mode will be released. (The Digital Zoom mode will be backed up.)
- Once DIS or EASY.Q is set, Digital Zoom mode will be released.

## Enregistrement avancé

### Zoom avant et arrière à l'aide du zoom numérique <Digital Zoom> (Zoom Num.)

- Le zoom numérique poussé au maximum ne fonctionne qu'en mode <Camera>. ➔page 19
- Le zoom numérique permet de grossir plus de 33 fois (30 fois pour les modèles SC-D263/D363) et jusqu'à 1200 fois lorsqu'il est associé au zoom optique.
- La qualité de l'image peut s'altérer selon le coefficient de zoom numérique appliqué au sujet.

#### Activation du zoom numérique

- Placez l'interrupteur [Power] sur [CAMERA].
- Placez l'interrupteur de [Mode] sur [TAPE].  
(modèles SC-D363/D364/D365/D366 uniquement).
- Appuyez sur le bouton [MENU].
  - La liste des menus apparaîtra.
- Déplacez le bouton de [Zoom] vers le haut ou vers le bas pour sélectionner <Camera>, puis appuyez sur le bouton [OK].
- Déplacez le bouton de [Zoom] vers le haut ou vers le bas pour sélectionner <Digital Zoom>, puis appuyez sur le bouton [OK].
- Déplacez le bouton de [Zoom] vers le haut ou vers le bas afin de sélectionner l'option de zoom souhaitée (<Off>, 100x, 200x, 400x ou 1200x), puis appuyez sur le bouton [OK].
- Pour quitter le menu, appuyez sur le bouton [MENU].
  - Pour utiliser le zoom numérique, déplacez le levier [Zoom] vers le haut ou vers le bas.
  - Le témoin <Digital Zoom> s'affiche.

#### [ Remarques ]

- Poussé au maximum, le zoom numérique peut donner une image de moindre qualité.
- Le mode <Digital Zoom> n'est pas disponible lorsque le mode DIS, EASY.Q, COLOR NITE, 16:9 Wide, <Emboss2>, <Pastel2>, <Mirror> ou <Mosaic> et l'enregistrement d'image figée sont activés.
- Lorsque vous enregistrez une image figée, les modes COLOR NITE, 16:9 Wide, <Emboss2>, <Pastel2>, <Mirror> et <Mosaic> sont activés tandis que le mode <Digital Zoom> est lui désactivé (les réglages du mode <Digital Zoom> sont sauvegardés).
- Lorsque le mode DIS ou EASY.Q est réglé, le mode <Digital Zoom> n'est pas actif.

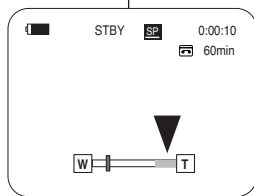
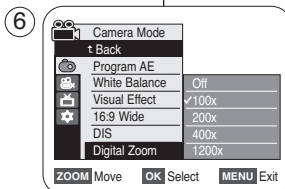
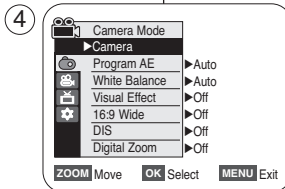

## Advanced Recording

## Still Image Recording

- ✦ Still image recording works only in <Camera> mode.
    - page 19
  - ✦ A tape must be inserted as Still Images are recorded on a tape.
1. Set the [Power] switch to [CAMERA].
  2. Set the [Mode] switch to [TAPE]. (SC-D363/D364/D365/D366 only)
  3. Press the [PHOTO] button.
    - The still image is recorded for about 6–7 seconds.
  4. After the still image has been recorded, the Camcorder returns to its previous mode. ④

## Searching for a still image

- ✦ The Photo Search works only in <Player> mode. ➤page 19
1. Set the [Power] switch to [PLAYER].
  2. Set the [Mode] switch to [TAPE]. (SC-D363/D364/D365/D366 only)
  3. Press the [MENU] button.
    - The menu list will appear.
  4. Move the [Zoom] lever up or down to select <Tape>, then press the [OK] button. ⑥
  5. Move the [Zoom] lever up or down to select <Photo Search>, then press the [OK] button.
    - <</> will flash on the ACL.
  6. Press the [<</>] (REW/FF) buttons to search the still image.
    - The photo search process appears while you are searching.
    - After completing the search, the Camcorder displays the still image.
    - When there are no still images recorded on the tape, it will be fully rewound or forwarded.
  7. To exit, press the [■] (STOP) or [MENU] button.

## [ Notes ]

- Still image recording is not available while recording.
- You can use still image recording by using the [PHOTO] button on the remote control. Pressing the [PHOTO] button on the remote control records the still image with automatic focusing. (SC-D364/D366 only)
- Still image recording is not available while COLOR NITE or 16:9 Wide is in use.
- DIS, Digital Zoom, COLOR NITE, Visual Effect are not available when still image recording.
- Still image recording while EASY.Q, DIS or Digital Zoom mode is in use will release the current mode. (After a still image is taken, the mode will return automatically.)

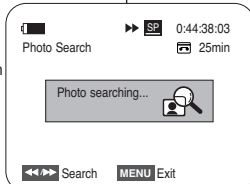
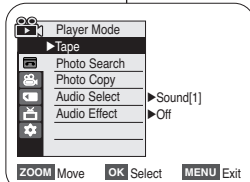
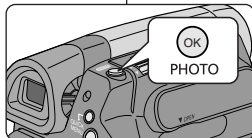

## Enregistrement avancé

## Enregistrement d'une photo

- ✦ L'enregistrement de photos (image figée) n'est possible qu'en mode <Camera>. ➤page 19
  - ✦ Insérez une cassette lorsque vous enregistrez des photos.
1. Placez l'interrupteur [Power] sur [CAMERA].
  2. Placez l'interrupteur de [Mode] sur [TAPE]. (modèles SC-D363/D364/D365/D366 uniquement).
  3. Appuyez sur le bouton [PHOTO].
    - L'enregistrement de photo dure 6 à 7 secondes.
  4. Une fois la photo enregistrée, le caméscope revient au mode précédent.

## Recherche d'une photo

- ✦ La recherche de photo fonctionne uniquement en mode <Player>. ➤page 19
1. Placez l'interrupteur [Power] sur [CAMERA].
  2. Placez l'interrupteur de [Mode] sur [TAPE]. (modèles SC-D363/D364/D365/D366 uniquement).
  3. Appuyez sur le bouton [MENU].
    - La liste des menus apparaîtra.
  4. Déplacez le bouton de [Zoom] vers le haut ou vers le bas pour sélectionner <Tape>, puis appuyez sur le bouton [OK].
  5. Déplacez le bouton de [Zoom] vers le haut ou vers le bas pour sélectionner <Photo Search>, puis appuyez sur le bouton [OK].
    - <</> clignote sur l'écran ACL.
  6. Appuyez sur les boutons [<</>] (REW/FF) pour sélectionner l'image figée.
    - La progression de la recherche s'affiche à l'écran.
    - A la fin de la recherche, le caméscope affiche l'image figée.
    - Lorsque aucune image figée n'est enregistrée sur la cassette, la bande défile entièrement jusqu'au début ou jusqu'à la fin.
  7. Pour quitter le menu, appuyez sur le bouton [■] (STOP) ou [MENU].

## [ Remarques ]

- L'enregistrement des images figées (photos) n'est pas disponible pendant un enregistrement.
- Vous pouvez enregistrer des photos à l'aide du bouton [PHOTO] de votre télécommande. En appuyant sur la touche [PHOTO] de votre télécommande, vous enregistrez l'image fixe instantanément, la mise au point se faisant de façon automatique (SC-D364/D366 seulement)
- L'enregistrement d'images figées (photos) n'est pas disponible lorsque vous utilisez la fonction COLOR NITE ou 16:9 Wide.
- Les fonctions DIS, <Digital Zoom>, COLOR NITE et <Visual Effect> ne sont pas disponibles pendant l'enregistrement d'images figées.
- L'enregistrement d'images figées pendant que vous utilisez le mode EASY.Q, DIS ou <Digital Zoom> relâchera le mode actuel. (Les réglages du mode sont automatiquement rétablis une fois la photo prise.)

# Playback

## Playing Back a Tape You have recorded on the ACL Screen

- ❖ The Playback function and speaker works only in <Player> mode. ➔page 19
- ❖ You can monitor the playback picture on the ACL Screen.

1. Set the [Power] switch to [PLAYER].
2. Set the [Mode] switch to [TAPE].  
(SC-D363/D364/D365/D366 only)
3. Insert the tape you wish to view. ➔page 32
4. Open the ACL Screen.
  - Adjust the angle of the ACL Screen and set the brightness or color if necessary.
5. Press the [◀◀ (REW)] button to rewind the tape to the starting point.
  - To stop rewinding, press the [■ (STOP)] button.
  - The Camcorder stops automatically after rewinding is complete.
6. Press the [▶▶ (PLAY/STILL)] button to start playback.
  - You can view the picture you recorded on the ACL Screen.
  - To stop the play operation, press the [■ (STOP)] button.

### Adjusting the ACL Bright/ACL Color during Playback

- ❖ You can adjust the ACL Bright/ACL Color during playback.
- ❖ The adjustment method is the same procedure as used in <Camera> mode. ➔page 29

### Adjusting the Volume

- ❖ When you use the ACL Screen for playback, you can hear recorded sound from the built-in Speaker.
  - Take the following steps to lower the volume or mute the sound while playing a tape on the Camcorder.
- ❖ When sound is heard once the tape is in play, use the [Zoom] lever to adjust the volume.
  - A volume level display will appear on the ACL Screen.
  - Levels may be adjusted from anywhere between <00> to <19>.
  - If you close the ACL Screen while playing, you will not hear sound from the speaker.
- ❖ When the AV cable is connected to the Camcorder, you cannot hear sound from the Built-In Speaker and cannot adjust the volume.
- ❖ Volume control is disabled while PB Zoom is in use.

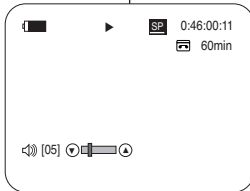
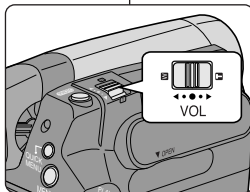
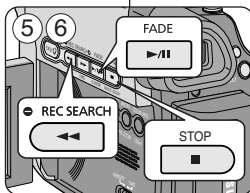

# Lecture

## Visualisation d'un enregistrement sur cassette au moyen de l'écran ACL

- ❖ La fonction Playback (Lecture) et le haut-parleur ne fonctionnent qu'en mode <Player>. ➔page 19
- ❖ Vous pouvez contrôler des images enregistrées sur l'écran ACL.

1. Placez l'interrupteur [Power] sur [PLAYER].
2. Placez l'interrupteur de [Mode] sur [TAPE].  
(modèles SC-D363/D364/D365/D366 uniquement).
3. Insérez la cassette que vous souhaitez visionner. ➔page 32
4. Déployez l'écran ACL.
  - Réglez l'angle de l'écran ACL ainsi que la luminosité ou la couleur si nécessaire.
5. Appuyez sur le bouton [◀◀ (REW)] pour rembobiner la cassette jusqu'au point de départ.
  - Pour interrompre le rembobinage, appuyez sur le bouton [■ (STOP)] .
  - Le caméscope s'arrête automatiquement une fois le rembobinage terminé.
6. Appuyez sur le bouton [▶▶ (PLAY/STILL)] pour lancer la lecture.
  - Vous pouvez visualiser les images de l'enregistrement sur l'écran ACL.
  - Pour interrompre la lecture, appuyez sur le bouton [■ (STOP)] .

### Réglage des paramètres ACL Bright (Luminosité ACL)/ACL Color (Couleur ACL) en cours de lecture

- ❖ Vous pouvez régler les paramètres ACL Bright/ACL Color en cours de visualisation des images.
- ❖ La méthode de réglage est identique à celle utilisée en mode <Camera>. ➔page 29

### Réglage du volume

- ❖ Lorsque les images sont lues sur l'écran ACL, vous pouvez entendre le son enregistré grâce au haut-parleur intégré.
  - Procédez comme suit pour diminuer le volume sonore ou désactiver le son lors de la lecture d'une cassette sur le caméscope.
- ❖ Lorsque vous entendez les sons lors de la lecture d'une cassette, vous pouvez ajuster le volume à l'aide du bouton [ZOOM].
  - L'affichage du volume sonore apparaîtra sur l'écran ACL.
  - Les niveaux peuvent être réglés de <00> à <19>.
  - Si vous rabattez l'écran ACL en cours de lecture, vous n'entendez plus aucun son en provenance du haut-parleur.
- ❖ Lorsque le câble AV est raccordé au caméscope, aucun son n'est émis par le haut-parleur intégré et le volume ne peut pas être réglé.
- ❖ Le réglage du volume sonore est désactivé lorsque vous utilisez la fonction PB Zoom (Zoom en cours de lecture).



## Playback

### Various Functions while in Player Mode

- ❖ This function works only in <Player> mode. ➔ page 19
- ❖ The [PLAY], [STILL], [STOP], [FF], and [REW] buttons are located on the Camcorder and the remote control. (SC-D364/D366 only)
- ❖ The [FADV] (Frame advance), [X2], and [SLOW] buttons are located on the remote control only. (SC-D364/D366 only)
- ❖ To prevent tape and head-drum wear, your Camcorder will automatically stop if it is left in still or slow modes for more than 3 minutes.

### Playback Pause

- Press the [▶/II (PLAY/STILL)] button during playback.
- To resume playback, press the [▶/II (PLAY/STILL)] button.

### Picture Search (Forward/Reverse)

- Press the [◀◀ (REW)] / [▶▶ (FF)] buttons during playback or still mode.  
To resume normal playback, press the [▶/II (PLAY/STILL)] button.
- Keep pressing [◀◀ (REW)] / [▶▶ (FF)] buttons during playback or still mode.  
To resume normal playback, release the button.

### Slow Playback (Forward/Reverse) (SC-D364/D366 only)

- Forward Slow Playback
  - Press the [SLOW] button on the remote control during playback.
  - To resume normal playback, press the [▶/II (PLAY/STILL)] button.
- Reverse Slow Playback
  - Press the [◀◀ (-)] button during forward slow play back.
  - To resume forward slow playback, press the [▶▶ (+)] button.
  - To resume normal playback, press the [▶/II (PLAY/STILL)] button.

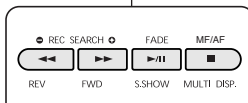

<SC-D364/D366 only>

## Lecture

### Fonctions disponibles en mode Player (Lecteur)

- ❖ Cette fonction ne peut être activée qu'en mode <Player>. ➔ page 19
- ❖ Les boutons [PLAY], [STILL], [STOP], [FF] et [REW] sont situés sur le caméscope et sur la télécommande (modèles SC-D364/D366 uniquement).
- ❖ Les boutons [FADV] (Avance image par image), [X2] et [SLOW] ne se trouvent que sur la télécommande (modèles SC-D364/D366 uniquement).
- ❖ Afin d'éviter l'usure de la cassette et de la tête vidéo, votre caméscope s'arrête automatiquement s'il reste en mode pause ou ralenti pendant plus de trois minutes.

### Mise en pause de la lecture

- Appuyez sur le bouton [▶/II (PLAY/STILL)] pendant la lecture.
- Pour reprendre la lecture, appuyez sur le bouton [▶/II (PLAY/STILL)].

### Recherche d'image (avant/arrière)

- Appuyez sur les boutons [◀◀ (REW)] / [▶▶ (FF)] en mode Playback (Lecture) ou Still (Pause).  
Pour reprendre la lecture normale, appuyez sur le bouton [▶/II (PLAY/STILL)].
- Maintenez les boutons [◀◀ (REW)] / [▶▶ (FF)] enfoncés en mode Playback (Lecture) ou Still (Pause).  
Pour reprendre la lecture normale, relâchez le bouton.

### Ralenti (Avance/Retour) (SCD364/D366 uniquement)

- Avance au ralenti
  - Appuyez sur le bouton [SLOW] de votre télécommande pendant la lecture.
  - Pour reprendre la lecture normale, appuyez sur le bouton [▶/II (PLAY/STILL)].

- Retour au ralenti
  - Appuyez sur le bouton [◀◀ (-)] pendant l'avance au ralenti.
  - Pour reprendre l'avance au ralenti, appuyez sur le bouton [▶▶ (+)].
  - Pour reprendre la lecture normale, appuyez sur le bouton [▶/II (PLAY/STILL)].

## Playback

### Frame Advance (To play back frame by frame) (SC-D364/D366 only)

- Press the [F.ADV] button on the remote control while in still mode.
  - Video sequence advances frame by frame each time you press the [F.ADV] button.
  - The F.ADV function works in still mode only.
- To resume normal playback, press the [▶/II] (PLAY/STILL) button.
  - **Forward frame advance.**  
Press the [F.ADV] button on the remote control in still mode.
  - **Reverse frame advance**  
Press the [◀II (-)] button on the remote control to change the direction in F.ADV mode.  
Press the [F.ADV] button on the remote control.

### X2 Playback (Forward/Reverse) (SC-D364/D366 only)

- Forward X2 Playback
  - Press the [X2] button on the remote control during playback.
  - To resume normal playback, press the [▶/II] (PLAY/STILL) button.
- Reverse X2 Playback
  - Press the [◀II (-)] button during forward X2 playback.
  - To resume normal playback, press the [▶/II] (PLAY/STILL) button.

### Reverse Playback (SC-D364/D366 only)

- To playback in reverse at normal speed, press the [◀II (-)] button during normal forward playback.
- Press the [▶/II] (PLAY/STILL) or [II▶ (+)] button to return to normal forward playback.

#### [ Notes ]

- Mosaic shaped distortion may appear on the screen while in some of the various playback modes. Mosaic shaped distortion or noise may be experienced when you play back tapes recorded in LP which contain various playback functions.
- Sound will only be heard during normal SP or LP playback.

## Lecture

### Avance image par image (modèle SC-D364/D366 uniquement)

- Appuyez sur le bouton [F.ADV] de votre télécommande en mode Still (Pause).
  - La séquence vidéo avance image par image chaque fois que vous appuyez sur le bouton [F.ADV].
  - La fonction F.ADV n'est accessible qu'en mode Still (Pause).
- Pour reprendre la lecture normale, appuyez sur le bouton [▶/II] (PLAY/STILL).
  - **Avance image par image**  
Appuyez sur le bouton [F.ADV] de votre télécommande en mode Still (Pause).
  - **Retour image par image**  
Appuyez sur le bouton [◀II (-)] de votre télécommande pour changer de direction en mode F.ADV.  
Appuyez sur le bouton [F.ADV] de votre télécommande.

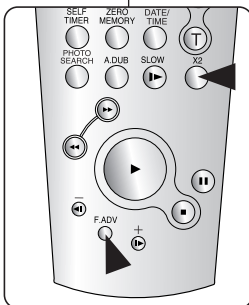

<SC-D364/D366 only>

### Lecture accélérée X2 (Avance/Retour) (modèles SC-D364/D366 uniquement)

- Avance accélérée X2
  - Appuyez sur le bouton [X2] de votre télécommande pendant la lecture.
  - Pour reprendre la lecture normale, appuyez sur le bouton [▶/II] (PLAY/STILL).
- Retour accéléré X2
  - Appuyez sur le bouton [◀II (-)] pendant l'avance accélérée (X2).
  - Pour reprendre la lecture normale, appuyez sur le bouton [▶/II] (PLAY/STILL).

### Lecture arrière (modèles SC-D364/D366 uniquement)

- Pour une lecture arrière à vitesse normale, appuyez sur le bouton [◀II (-)] pendant la lecture normale vers l'avant.
- Appuyez sur le bouton [▶/II] (PLAY/STILL) ou [II▶ (+)] pour revenir à la lecture normale vers l'avant.

#### [ Remarques ]

- Dans certains modes de lecture, une déformation de l'image peut se produire, celle-ci apparaissant à l'écran sous forme de mosaïque. Une déformation de l'image sous forme de mosaïque peut se produire lorsque vous lisez des cassettes enregistrées en mode LP (LP) contenant diverses fonctions de lecture.
- Le son n'est perceptible que pendant la lecture normale en mode SP ou LP.

## Playback

### Zooming during Playback (PB ZOOM)

- ❖ The PB Zoom function works in <Player> mode. ➔page 19
- ❖ The PB Zoom function enables you to magnify the playback or still image.

1. Set the **[Power]** switch to **[PLAYER]**.
2. Set the **[Mode]** switch to **[TAPE]**.  
(SC-D363/D364/D365/D366 only)
3. Press the **[PB ZOOM]** button in playback or still mode.
4. The image is magnified starting from the center of the image.
5. You can zoom in from 1.2x to 8.0x by moving the **[Zoom]** lever.
  - Zoom ratio is not displayed.
6. To cancel the PB Zoom function, press the **[PB ZOOM]** or **[STOP]** button.

#### [ Notes ]

- The PB Zoom function enlarges the center of the screen only.
- You cannot apply the PB Zoom function to pictures which are being input from an external video source.
- The PB Zoom image cannot be imported to your PC from the Camcorder's DV jack.
- The PB Zoom images cannot be exported to a PC.
- Volume control is disabled while PB Zoom is in use.

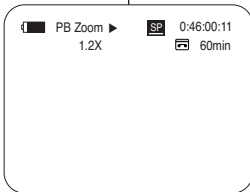
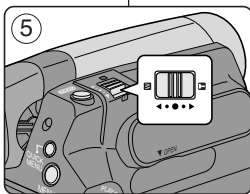
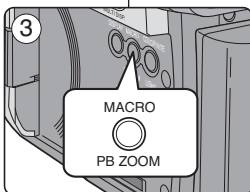

## Lecture

### Zoom en cours de lecture (PB ZOOM)

- ❖ La fonction PB Zoom (Zoom en cours de lecture) fonctionne en mode <Player>. ➔page 19
- ❖ Elle vous permet d'agrandir une image figée ou une séquence en cours de lecture.

1. Placez l'interrupteur **[Power]** sur **[PLAYER]**.
2. Placez l'interrupteur de **[Mode]** sur **[TAPE]**.  
(modèles SC-D363/D364/D365/D366 uniquement).
3. Appuyez sur le bouton **[PB ZOOM]** en mode Playback (Lecture) ou Still (Pause).
4. L'image est agrandie à partir du centre.
5. Vous pouvez zoomer de 1.2x à 8.0x en déplaçant le bouton de **[Zoom]**.
  - Le coefficient de zoom ne s'affiche pas.
6. Pour désactiver la fonction PB Zoom (Zoom en cours de lecture) en cours de lecture, appuyez sur le bouton **[PB ZOOM]** ou **[STOP]**.

#### [ Remarques ]

- La fonction PB ZOOM (Zoom en cours de lecture) agrandit le centre de l'écran uniquement.
- Vous ne pouvez pas l'appliquer à des images transmises par une source vidéo externe.
- L'image agrandie en cours de lecture ne peut être importée vers votre ordinateur par l'intermédiaire de la prise DV du caméscope.
- Les images agrandies en cours de lecture ne peuvent pas être exportées vers un ordinateur.
- Le réglage du volume sonore est désactivé lorsque vous utilisez la fonction PB Zoom (Zoom en cours de lecture).

## Playback

### Audio Dubbing (SC-D364/D366 only)

- ❖ The Audio Dubbing function works only in <Player> mode. ➔page 19
- ❖ You can not dub sound on a pre-recorded tape in LP or 16 bit mode.
- ❖ You can add sound to the original sound on a pre-recorded tape recorded in SP mode with 12bit sound.
- ❖ Use the internal or an external microphone(not supplied) or other audio equipment.
- ❖ The original sound will not be erased.

1. Set the [Power] switch to [PLAYER].
  - If you want to use an external microphone, connect the microphone to the external MIC input jack on the Camcorder.
2. Set the [Mode] switch to [TAPE].
3. Press the [▶/II (PLAY/STILL)] button and find the time frame of the scene to be dubbed.
4. Press the [▶/II (PLAY/STILL)] button to pause the scene.
5. Press the [A.DUB] button on the remote control.
  - Audio Dubbing icon (  ) is displayed.
  - The Camcorder is ready for dubbing.
6. Press the [▶/II (PLAY/STILL)] button to start dubbing.
  - Press the [■ (STOP)] button to stop the dubbing.

#### [ Notes ]

- You can not use the Audio Dubbing function while playing a write protected video tape.
- To utilize an external MIC or sound source, connect a microphone to the MIC jack or use the Multi-AV Cable (or AV JACK; SC-D263/D363 only) to connect external sound source input.
- To dub an external sound source, set the <AV In/Out> function to <AV In> (SC-D365/D366 only). ➔page 67

## Lecture

### Audio Dubbing (Post-sonorisation) (modèles SC-D364/D366 uniquement)

- ❖ La fonction Audio Dubbing (Post-sonorisation) ne peut être activée qu'en mode <Player>. ➔ page 19
- ❖ Vous ne pouvez pas ajouter de bande son sur une cassette pré-enregistrée en mode LP ou en mode 16 bit (16 bits).
- ❖ Vous pouvez ajouter une bande son à la bande son originale d'une cassette pré-enregistrée en mode SP avec un son 12 bit (12 bits).
- ❖ Utilisez le microphone interne, un microphone externe (non fourni) ou tout autre appareil audio.
- ❖ La bande son originale ne sera pas effacée.

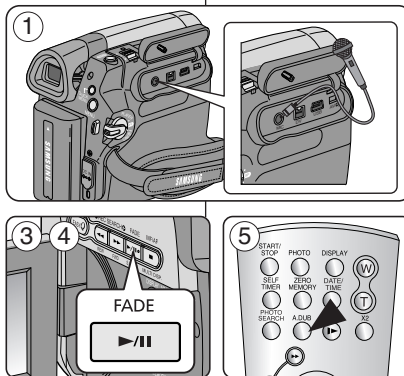

1. Placez l'interrupteur [Power] sur [PLAYER].
  - Si vous voulez utiliser un microphone externe, reliez ce microphone à la prise d'entrée pour micro externe du caméscope.
2. Placez l'interrupteur de [Mode] sur [TAPE].
3. Appuyez sur le bouton [▶/II (PLAY/STILL)] pour trouver les codes temps de la scène que vous souhaitez post-sonoriser.
4. Appuyez sur le bouton [▶/II (PLAY/STILL)] pour suspendre la lecture de la scène.
5. Appuyez sur le bouton [A.DUB] de la télécommande.
  - L'icône de post-sonorisation (  ) s'affiche.
  - Le caméscope est prêt pour la post-sonorisation.
6. Appuyez sur le bouton [▶/II (PLAY/STILL)] pour démarrer la post-sonorisation.
  - Appuyez sur le bouton [■ (STOP)] pour arrêter l'opération.

#### [ Remarques ]

- Vous ne pouvez pas utiliser la fonction Audio Dubbing (Post-sonorisation) lors de la lecture d'une cassette vidéo protégée en écriture.
- Pour travailler avec un microphone externe, branchez celui-ci sur la prise MIC. Pour travailler avec une autre source sonore, utilisez le câble multi-AV (ou la prise AV, modèles SC-D263/D363 uniquement).
- Pour ajouter une bande son provenant d'une source externe, réglez la fonction <AV In/Out> sur <AV In> (modèles SC-D365/D366 uniquement). ➔page 67

# Playback

## Dubbed Audio Playback

- ❖ The dubbed Audio Playback function works only in <Player> mode.  
➔page 19

1. Set the **[Power]** switch to **[PLAYER]**.
2. Set the **[Mode]** switch to **[TAPE]**.  
(SC-D363/D364/D365/D366 only)
3. Insert the dubbed tape and press the **[MENU]** button.
4. Move the **[Zoom]** lever up or down to select <Tape>, then press the **[OK]** button.
5. Move the **[Zoom]** lever up or down to select <Audio Select>, then press the **[OK]** button.
6. Move the **[Zoom]** lever up or down to select the audio playback channel, then press the **[OK]** button.
  - <Sound[1]>: play the original sound.
  - <Sound[2]>: play the dubbed sound.
  - <MIX[1+2]>: play back Sound 1 and 2 equally mixed.
7. To exit, press the **[MENU]** button.
8. Press the **[▶/II (PLAY/STILL)]** button to playback the dubbed tape.

### [ Note ]

When you play back added sound (**Sound [2]** or **MIX[1+2]**), you may experience a loss of sound quality.

# Lecture

## Dubbed Audio Playback (Lecture post-sonorisation)

- ❖ La fonction Audio Playback (Lecture audio) ne peut être activée qu'en mode <Player>. ➔page 19

1. Placez l'interrupteur **[Power]** sur **[PLAYER]**.
2. Placez l'interrupteur de **[Mode]** sur **[TAPE]**.  
(modèles SC-D363/D364/D365/D366 uniquement).
3. Insérez la cassette post-sonorisée et appuyez sur le bouton **[MENU]**.
4. Déplacez le bouton de **[Zoom]** vers le haut ou vers le bas pour sélectionner <Tape>, puis appuyez sur le bouton **[OK]**.
5. Déplacez le bouton de **[Zoom]** vers le haut ou vers le bas pour sélectionner <Audio Select>, puis appuyez sur le bouton **[OK]**.
6. Déplacez le bouton de **[Zoom]** vers le haut ou vers le bas pour sélectionner le canal de lecture audio, puis appuyez sur le bouton **[OK]**.
  - <Sound[1]>: lecture de la bande son originale.
  - <Sound[2]>: lecture de la bande son ajoutée.
  - <MIX[1+2]>: lecture des bandes son 1 et 2 mixées à égalité.
7. Pour quitter le menu, appuyez sur le bouton **[MENU]**.
8. Appuyez sur le bouton **[▶/II (PLAY/STILL)]** pour lire la cassette post-sonorisée.

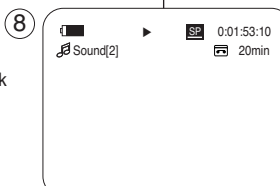
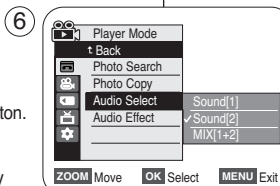
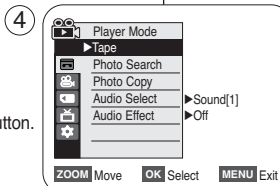

### [ Remarque ]

Lorsque vous lisez la bande sonore ajoutée (**Sound[2]** ou **MIX[1+2]**), vous pouvez être confronté(e) à une diminution de la qualité sonore.

# Playback

## Tape Playback

- ❖ The Playback function works only in <Player> mode. ➔page 19

### Playing back on a TV Monitor

- ❖ To play back a tape, the television must be NTSC compatible. ➔page 97
- ❖ We recommend that you use the AC Power adapter as the power source for the Camcorder.

### Connecting to a TV which has Audio/Video Input Jacks

1. Connect the Camcorder to your TV with the Audio/Video Cable or Multi Cable.
  - The yellow jack: Video
  - The white jack: Audio(L)-mono, The red jack: Audio(R)
  - If you connect to a monaural TV, connect the yellow jack (Video) to the video input of the TV and the white jack (Audio L) to the audio input of the TV.
2. Set the [Power] switch to [PLAYER].
3. Set the [Mode] switch to [TAPE]. (SC-D362/D364/D365/D366 only)
4. Turn on the TV and set the TV/VIDEO selector on the TV to Video.
  - Refer to the TV user's manual.
5. Play the tape. ➔page 63

### [ Notes ]

- You may use an S-Video connector on the cable to obtain better quality pictures if you have a S-Video connector on your TV. (SC-D362/D364/D365/D366 only)
- Even if you use an S-Video connector, you need to connect an audio cable. (SC-D362/D364/D365/D366 only)
- If you connect the cable to the Audio/Video jack or AV/S jack, you will not hear sound from the Camcorder's speaker.
- If only a mono audio input is available on the TV set, use the audio cable with the white jack (Audio L).

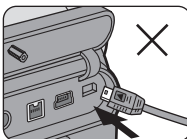
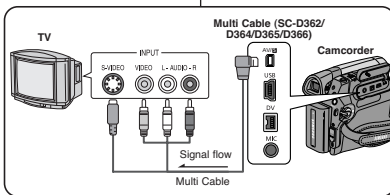

- ❖ Connect the Multi AV/S jack with the triangle mark facing down. (SC-D362/D364/D365/D366 only)

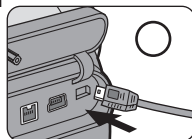

- ❖ Connectez la prise multi AV/S avec la partie comportant le triangle dirigée vers le bas (modèles SC-D362/D364/D365/D366 uniquement).

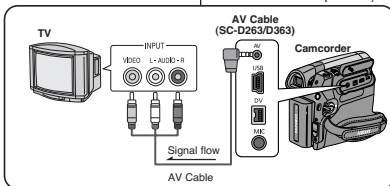

- Si vous connectez le câble à la prise Audio/Video ou à la prise AV/S, vous n'entendez plus aucun son en provenance du haut-parleur du caméscope.
- Si seule l'entrée audio mono est disponible sur votre téléviseur, utilisez la prise blanche du câble audio (audio G).

# Lecture

## Lecture d'une bande

- ❖ La fonction Playback (Lecture) ne peut être activée qu'en mode <Player>. ➔page 19

### Lecture sur l'écran de votre téléviseur

- ❖ Pour qu'une cassette puisse être lue, le téléviseur doit être conforme à la norme NTSC. ➔page 97
- ❖ Nous vous recommandons d'utiliser l'adaptateur CA afin de pouvoir brancher votre caméscope sur le secteur.

### Connexion à un téléviseur avec entrée AV

1. Connecte la videocámara al televisor mediante el cable de audio/video o el cable múltiple.
  - Prise jaune : vidéo;
  - Prise blanche: audio (G) mono; Prise rouge: audio (D)
  - Si vous reliez le caméscope à un téléviseur monophonique, branchez la prise jaune (vidéo) sur l'entrée vidéo du téléviseur et la prise blanche (audio G) sur l'entrée audio de celui-ci.
2. Placez l'interrupteur [Power] sur [PLAYER].
3. Placez l'interrupteur de [Mode] sur [TAPE]. (modèles SC-D363/D364/D365/D366 uniquement).
4. Allumez le téléviseur et réglez le sélecteur TV/VIDEO du téléviseur sur Vidéo.
  - Reportez-vous au manuel d'utilisation du téléviseur.
5. Lancez la lecture de la cassette. ➔page 63

### [ Remarques ]

- Vous obtiendrez des images de meilleure qualité en utilisant un câble équipé d'un connecteur S-Vidéo si votre téléviseur est équipé d'une prise S-Vidéo (modèles SC-D362/D364/D365/D366 uniquement).

- Même si vous utilisez une prise S-Vidéo, vous devez employer un câble audio en parallèle (modèles SC-D362/D364/D365/D366 uniquement).
- Si vous connectez le câble à la prise Audio/Video ou à la prise AV/S, vous n'entendez plus aucun son en provenance du haut-parleur du caméscope.
- Si seule l'entrée audio mono est disponible sur votre téléviseur, utilisez la prise blanche du câble audio (audio G).

# Playback

## Connecting to a TV which has no Audio/Video Input Jacks

✦ You can connect your Camcorder to a TV through a VCR.

- Connect the Camcorder to your VCR with the Audio/Video Cable or Multi Cable.
  - The yellow jack: Video
  - The white jack: Audio(L) - Mono
  - The red jack: Audio(R)
- Connect a TV to the VCR.
- Set the **[Power]** switch to **[PLAYER]**.
- Set the **[Mode]** switch to **[TAPE]**. (SC-D363/D364/D365/D366 only)
- Turn on both the TV and VCR.
  - Set the input selector on the VCR to Line.
  - Select the channel reserved for your VCR on the TV set.
- Play the tape.

## Playback

- Connect a power source and set the **[Power]** switch to **[PLAYER]**.
- Set the **[Mode]** switch to **[TAPE]**. (SC-D363/D364/D365/D366 only)
- Insert the tape you wish to play back.
- Using the **[◀(REW)]** / **[▶(FF)]** buttons, find the first position you wish to play back.
- Press the **[▶II (PLAY/STILL)]** button.
  - The images you recorded will appear on the TV after a few seconds.
  - If a tape reaches its end while being played back, the tape will rewind automatically.

## [ Notes ]

- The playback mode (SP/LP) is selected automatically.
- If the VCR has an S-Video input terminal, you may use the S-Video connector for better quality. (SC-D362/D364/D365/D366 only)
- The S-Video connector transmits video only. Connect audio cables for sound.
- If only a mono audio input is available on the TV set, use the audio cable with the white jack (Audio L).

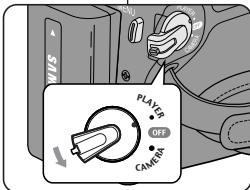
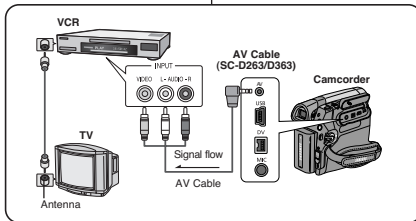
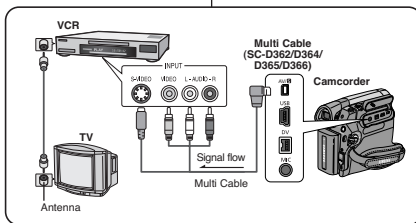

- Seules des données vidéo peuvent transiter par le connecteur S-Vidéo. Connectez les câbles audio pour le son.
- Si seule l'entrée audio mono est disponible sur votre téléviseur, utilisez la prise blanche avec le câble audio (audio G).

# Lecture

## Connexion à un téléviseur sans entrée AV

✦ Vous pouvez connecter votre caméscope à un téléviseur via un magnéscope.

- Connecte la videocámara al aparato de vídeo mediante el cable de audio/video o el cable múltiple.

- Prise jaune : vidéo;
  - Prise blanche : audio (G) - mono
  - Prise rouge : audio (D)
- Raccordez un téléviseur au magnéscope.
  - Placez l'interrupteur **[Power]** sur **[PLAYER]**.
  - Placez l'interrupteur de **[Mode]** sur **[TAPE]**. (modèles SC-D363/D364/D365/D366 uniquement).
  - Allumez le téléviseur et le magnéscope.
    - Réglez le sélecteur d'entrée du magnéscope sur Ligne.
    - Sélectionnez le canal réservé au magnéscope sur le téléviseur.
  - Lancez la lecture de la cassette.

## Lecture

- Branchez l'appareil sur une source d'alimentation et placez l'interrupteur **[Power]** sur **[PLAYER]**.
- Placez l'interrupteur de **[Mode]** sur **[TAPE]**. (modèles SC-D363/D364/D365/D366 uniquement).
- Insérez la cassette que vous souhaitez lire.
- A l'aide des boutons **[◀(REW)]** / **[▶(FF)]**, recherchez la première séquence que vous souhaitez lire.
- Appuyez sur le bouton **[▶II (PLAY/STILL)]**.
  - Les images que vous avez enregistrées apparaissent sur l'écran de votre téléviseur au bout de quelques secondes.
  - Lorsqu'une cassette arrive en fin de bande pendant la lecture, elle se rembobine automatiquement.

## [ Remarques ]

- Le mode de lecture (SP/LP) est sélectionné automatiquement.
- Si le magnéscope possède une prise d'entrée S-Vidéo, vous obtiendrez une meilleure qualité en utilisant un connecteur S-Vidéo (modèles SC-D362/D364/D365/D366 uniquement).

## Playback

### Audio Effect

- ❖ Audio Effect function works only in **<Player>** mode. ➔page 19
- ❖ Audio Effect provides various playback effects to audio signals stored on a tape.

1. Set the **[Power]** switch to **[PLAYER]**.
2. Set the **[Mode]** switch to **[TAPE]**. (SC-D363/D364/D365/D366 only)
3. Insert the dubbed tape and press the **[MENU]** button.

4. Move the **[Zoom]** lever up or down to select **<Tape>**, then press the **[OK]** button. 4

5. Move the **[Zoom]** lever up or down to select **<Audio Effect>**, then press the **[OK]** button.

6. Move the **[Zoom]** lever up or down to select the audio effect channel, then press the **[OK]** button.
  - **<Voice>**: Highlights the human voice.
  - **<Music>**: Highlights the sound by enhancing the bass and treble.
  - **<Wide>**: Magnifies the stereo effect by enhancing the left and right sounds.
  - **<Echo>**: Gives an echo effect.

7. To exit, press the **[MENU]** button.

#### [ Notes ]

- It is recommended to use stereo type output devices (TV, speakers) for better audio effects.
- The Audio Effect function is transmittable.
- Audio Effect function is not available in USB Streaming mode. (SC-D362/D363/D364/D365/D366 only)

## Lecture

### Audio Effect (Effets sonores)

- ❖ La fonction Audio Effect (Effets sonores) ne peut être activée qu'en mode **<Player>**. ➔page 19
- ❖ Cette fonction permet d'obtenir différents effets lorsque les signaux audio enregistrés sur la bande sont lus.

1. Placez l'interrupteur **[Power]** sur **[PLAYER]**.
2. Placez l'interrupteur de **[Mode]** sur **[TAPE]**. (modèles SC-D363/D364/D365/D366 uniquement)
3. Insérez la cassette post-sonorisée et appuyez sur le bouton **[MENU]**.

4. Déplacez le bouton de **[Zoom]** vers le haut ou vers le bas pour sélectionner **<Tape>**, puis appuyez sur le bouton **[OK]**.

5. Déplacez le bouton de **[Zoom]** vers le haut ou vers le bas pour sélectionner **<Audio Effect>**, puis appuyez sur le bouton **[OK]**.

6. Déplacez le bouton de **[Zoom]** vers le haut ou vers le bas pour sélectionner le canal d'effet audio, puis appuyez sur le bouton **[OK]**.

- **<Voice>**: Met la voix humaine en valeur.
- **<Music>**: Met le son en valeur en rehaussant les aigus et les graves.
- **<Wide>**: permet d'augmenter l'effet stéréo en améliorant les sons émis par les haut-parleurs droit et gauche.
- **<Echo>**: Produit un effet d'écho.

7. Pour quitter le menu, appuyez sur le bouton **[MENU]**.

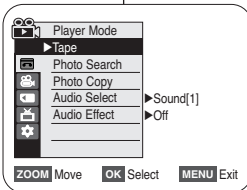

6

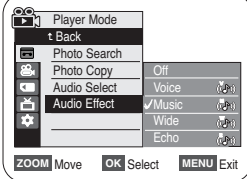

#### [ Remarques ]

- Pour obtenir de meilleurs effets audio, il est recommandé d'utiliser des périphériques équipés de sorties stéréo (téléviseurs, haut-parleurs).
- La fonction Audio Effect (Effets sonores) est transmissible.
- La fonction Audio Effect (Effets sonores) n'est pas disponible en mode USB Streaming (Lecture en continu USB). (modèles SC-D362/D363/D364/D365/D366 uniquement).



# Playback

## Setting the AV In/Out (SC-D365/D366 only)

- ✦ AV In/Out function works only in <Player> mode. ➔page 19
- ✦ AV In/Out setting enables you to record signals from external sources and display it on ACL Screen. Also, you can send your video or image to external devices to record or play back.

1. Connect the Camcorder to your VCR or TV with the Multi-AV Cable. ➔pages 64-65
2. Set the [Power] switch to [PLAYER].
3. Set the [Mode] switch to [TAPE].  
(SC-D363/D364/D365/D366 only)
4. Turn on the VCR or TV.
5. Insert the blank tape with protection tab closed into the Camcorder.
  - If you want to record from a connected VCR, insert a recorded VHS tape into the VCR.
6. Press the [MENU] button.
  - The menu list will appear.
7. Move the [Zoom] lever up or down to select <Record>, then press the [OK] button.
8. Move the [Zoom] lever up or down to select <AV In/Out>, then press the [OK] button.
9. Move the [Zoom] lever up or down to select <AV In>, <S-Video In> then press the [OK] button.
  - If you want to see the Camcorder picture with a TV, set <AV In/Out> menu to <Out>.
10. To exit, press the [MENU] button.
11. Press the [Start/Stop] button to set the Camcorder to REC PAUSE mode.
  - PAUSE appears.
12. Select the TV program or playback the VHS tape.
  - If you want to pause recording for a while, press the [Start/Stop] button again.
14. To stop recording, press the [■ (STOP)] button.

### [ Notes ]

- When recording images from a VCR, playback must be at normal speed, or a gray image will appear on the Camcorder.
- If <AV In / Out> is set to <AV In> or <S-Video In>, the WindCut Plus will be released.

# Lecture

## Réglage AV In/Out (Ent/Sor AV) (modèles SC-D365/D366 uniquement)

- ✦ La fonction AV In/Out (Ent/Sor AV) ne fonctionne qu'en mode <Player>. ➔page 19
- ✦ Elle vous permet d'enregistrer un signal à partir d'une source externe et de l'afficher sur l'écran ACL. De la même façon, vous pouvez rediriger un vidéo ou une image vers des périphériques externes à des fins d'enregistrement ou de lecture.

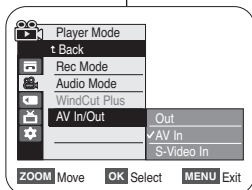
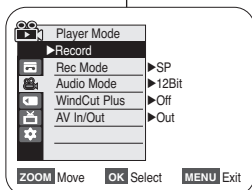
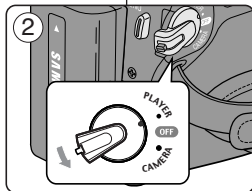

1. Reliez le caméscope au magnéscope ou au téléviseur à l'aide du câble Multi-AV. ➔pages 64-65
2. Placez l'interrupteur de [Mode] sur [TAPE].
3. Placez l'interrupteur [Power] sur [PLAYER].  
(modèles SC-D363/D364/D365/D366 uniquement)
4. Allumez le magnéscope ou le téléviseur.
5. Insérez la cassette vierge, languette de protection rabattue, dans le caméscope.
  - Si vous souhaitez effectuer un enregistrement à partir d'un magnéscope branché, insérez une cassette VHS enregistrée dans le magnéscope.
6. Appuyez sur le bouton [MENU].
  - La liste des menus apparaîtra.
7. Déplacez le bouton de [Zoom] vers le haut ou vers le bas pour sélectionner <Record>, puis appuyez sur le bouton [OK].
8. Déplacez le bouton de [Zoom] vers le haut ou vers le bas pour sélectionner <AV In/Out>, puis appuyez sur le bouton [OK].
9. Déplacez le bouton de [Zoom] vers le haut ou vers le bas pour sélectionner <AV In>, <S-Video In>, puis appuyez sur le bouton [OK].
  - Si vous souhaitez visionner sur votre téléviseur l'image affichée sur l'écran ACL du caméscope, réglez le menu <AV In/Out> sur <Out>.
10. Pour quitter le menu, appuyez sur le bouton [MENU].
11. Appuyez sur le bouton [Start/Stop] pour faire basculer le caméscope en mode REC PAUSE (PAUSE ENR.).
  - PAUSE apparaît.
12. Sélectionnez le programme TV ou lisez la cassette VHS.
13. Appuyez sur le bouton [Start/Stop] pour démarrer l'enregistrement.
  - Si vous souhaitez interrompre momentanément l'enregistrement, appuyez de nouveau sur le bouton [Start/Stop].
14. Pour arrêter l'enregistrement, appuyez sur le bouton [■ (STOP)].

### [ Remarque ]

- Lorsque vous enregistrez des images d'un magnéscope, la lecture doit se faire à vitesse normale sinon le caméscope reproduira une image grise.
- Si <AV In/Out> est réglé à <AV In> ou <S-Video In>, WindCut Plus est relâché.

# ENGLISH Digital Still Camera Mode (SC-D363/D364/D365/D366 only)

# Mode Digital Still Camera (Appareil photo numérique) (modèles SC-D363/D364/D365 /D366 uniquement)

FRANÇAIS

## Using a Memory Card (Usable Memory Card) (not supplied)

- ❖ The Memory Card stores and manages photo images recorded by the Camcorder.
- ❖ Before inserting or ejecting the Memory Card, set the [Power] switch to [OFF].

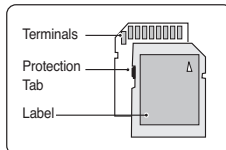

MMC/SD (SC-D363/D364/D365/D366)

## Utilisation de la carte mémoire (Carte mémoire utilisable) (non fourni)

- ❖ La carte mémoire permet d'enregistrer et de classer les photos enregistrées par le caméscope.
- ❖ Avant d'insérer ou d'éjecter la carte mémoire, placez l'interrupteur [Power] sur [OFF].

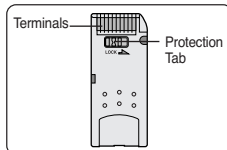

Memory Stick (PRO) (SC-D365/D366)

## Memory Card Functions

- ❖ Recording/Viewing Photo Images
- ❖ Protecting Images from accidental erasure (except MMC)
- ❖ The Memory Stick Duo does not have a Protection Tab.  
When using the Memory Stick Duo, be careful not to edit or delete data by mistake.
- ❖ Deleting Photo Images stored in Memory Card
- ❖ Marking Photo Images with Print Information
- ❖ Formatting Memory Cards

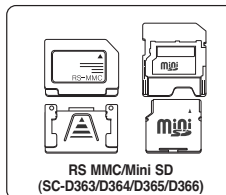

- ❖ Memory Stick Duo, RS MMC or Mini SD should be inserted by using the Adapter (not supplied).

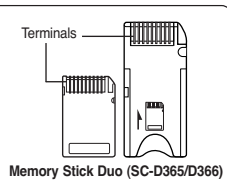

Memory Stick Duo (SC-D365/D366)

- ❖ La carte mémoire Memory Stick Duo, RS-MMC ou Mini SD doit être insérée à l'aide d'un adaptateur (non fourni).

## Fonctions de la carte mémoire

- ❖ Enregistrement / Visualisation des photos.
- ❖ Protection des images contre la suppression accidentelle (à l'exception des cartes MMC).
- ❖ La carte mémoire Memory Stick Duo ne dispose pas de languette de protection. Lorsque vous utilisez une carte mémoire Memory Stick Duo, veillez à ne pas modifier ou supprimer des données par erreur.
- ❖ Suppression de photos enregistrées sur la carte mémoire

## Inserting a Memory Card

1. Open the Memory Card Cover.
2. Insert the Memory Card.
3. Insert the Memory Card into the Slot until it softly clicks.
4. Close the Memory Card Cover.

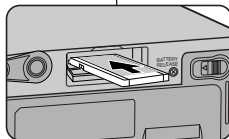

## Ejecting a Memory Card

1. Open the Memory Card Cover.
2. Slightly push the Memory Card inwards to pop it out.
3. Pull the Memory Card out of the slot and close the Memory Card Cover.

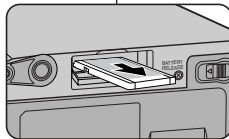

- ❖ Marquage de photos à l'aide de paramètres d'impression
- ❖ Formatage des cartes mémoire

## Insertion d'une carte mémoire

1. Ouvrez le compartiment à carte mémoire.
2. Insérez la carte mémoire.
3. Insérez la carte mémoire dans son logement jusqu'à ce que vous entendiez un léger dé clic.
4. Fermez le compartiment à carte mémoire.

## Ejection d'une carte mémoire

1. Ouvrez le compartiment à carte mémoire.
2. Poussez légèrement la carte mémoire vers l'intérieur jusqu'à ce qu'elle s'éjecte.
3. Sortez la carte mémoire de son compartiment puis fermez ce dernier.

# ENGLISH Digital Still Camera Mode (SC-D363/D364/D365/D366 only)

# Mode Digital Still Camera (Appareil photo numérique) (modèles SC-D363/D364/D365 /D366 uniquement)

## [ Notes ]

- Do not apply excessive force when you insert/eject the Memory Card.
- Do not turn the power off while recording, loading, erasing a photo image or formatting the Memory Card.
- Please turn the power off before you insert or eject the Memory Card to avoid losing data.
- Do not place the Memory Card near a strong electro-magnetic device.
- Do not allow metal substances to come in contact with the terminals on the Memory Card.
- Do not bend, drop or apply strong shock to Memory Card.
- After pulling the Memory Card out from the camcorder, keep the Memory Cards in a soft case to prevent static shock.
- The data stored on the Memory Card may be changed or lost as a result of misuse, static electricity, electric noise or repair. Save important images separately. Samsung is not responsible for data loss due to misuse.
- RS-MMC, Mini SD (SC-D363/D364/D365/D366) or Memory Stick Duo type (SC-D365/D366 only) should be inserted by using the Adaptor (not supplied).

## [ Remarques ]

- N'exercez pas de pression trop forte lorsque vous insérez ou retirez la carte mémoire.
- N'éteignez pas l'appareil lorsque vous êtes en train d'enregistrer, de charger, de supprimer des photos ou de formater la carte mémoire.
- Éteignez l'appareil avant d'insérer ou de retirer la carte mémoire. Dans le cas contraire, vous risqueriez de perdre des données.
- Ne laissez pas la carte mémoire à proximité d'un appareil générant un champ électromagnétique puissant.
- Évitez tout contact entre des pièces métalliques et les broches de la carte mémoire.
- Ne pliez pas la carte mémoire, ne la jetez pas ou ne lui appliquez pas de choc violent.
- Conservez les cartes mémoire dans un étui de protection afin d'éviter les décharges statiques.
- Une mauvaise utilisation, l'électricité statique, un bruit électrique ou une réparation peut entraîner la perte ou la modification des données stockées sur la carte mémoire. Enregistrez vos photos importantes sur des supports distincts. Nous n'assumons aucune responsabilité quant aux pertes de données survenant à la suite d'une utilisation non conforme.
- Les cartes mémoire de type RS-MMC, Mini SD (SC-D363/D364/D365/D366) ou Memory Stick Duo (modèles SC-D365/D366 uniquement) doivent être insérées à l'aide d'un adaptateur (non fourni).

## Structure of Folders and Files on the Memory Card

- The photo images that you recorded are saved in JPEG file format on the Memory Card.
- The moving images that you recorded are saved in MPEG4 file format on the Memory Card.
- Each file has a file number and all files are assigned to a folder.
  - A file number from DCAM0001 is sequentially assigned to each recorded image.
  - Each folder is numbered from 100SSDVC and recorded on the Memory Card.

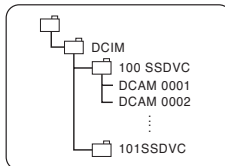

<Photo Image>

## Arborescence des dossiers et fichiers de la carte mémoire

- Les photos que vous prenez sont enregistrées au format JPEG sur la carte mémoire.
- Les films que vous enregistrez sont stockés au format MPEG4 sur la carte mémoire.
- Chaque fichier possède un numéro de fichier et tous les fichiers se voient attribuer un dossier.
  - Un numéro de fichier est attribué de façon séquentielle à chaque image enregistrée, la première portant le numéro DCAM0001.
  - De même, chaque dossier est numéroté de façon séquentielle à partir du numéro 100SSDVC, puis stocké sur la carte mémoire.

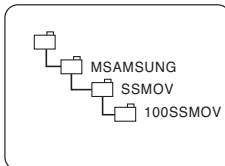

<Moving Image>

## Image Format

### Photo Image

- Images are compressed in JPEG (Joint Photographic Experts Group) format.
- The picture size is 800x600 (Tape Capture 640x480).

### Moving Image

- Images are compressed in MPEG 4 (Moving Picture Experts Group) format.
- The picture size is 720x480.

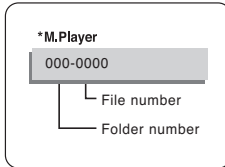

## Format d'image

### Photos

- Les images sont compressées au format JPEG (Joint Photographic Experts Group).
- La taille de l'image est de 800 x 600 (capture réalisée à partir d'une cassette 640 x 480).

### Films

- Les images sont compressées au format MPEG (Moving Picture Experts Group).
- La taille de l'image est de 720 x 480.

## ENGLISH Digital Still Camera Mode (SC-D363/D364/D365/D366 only)

## Mode Digital Still Camera (Appareil photo numérique) (modèles SC-D363/D364/D365 /D366 uniquement)

FRANÇAIS

### Selecting the Memory Type (SC-D366 only)

- ❖ The Memory Type setting works in <Player>/<M.Cam>/<M.Player> modes. ➔ page 19 (SC-D366: 32MB)
- ❖ Images can be stored and played back using the built-in memory (Int. Memory), or on a Memory Card. Hence, set the memory type before storing and playing back images.

1. Set the [Power] switch to [CAMERA] or [PLAYER].
2. Set the [Mode] switch to [TAPE] or [MEMORY].
3. Press the [MENU] button.
  - The menu list will appear.
4. Move the [Zoom] lever up or down to select <Memory>, then press the [OK] button.
5. Move the [Zoom] lever up or down to select <Memory Type>, then press the [OK] button.
6. Move the [Zoom] lever up or down to select <Int. Memory> or <Memory Card>, then press the [OK] button.
7. To exit, press the [MENU] button.

#### [ Note ]

- You can directly access the Memory Type function using the [QUICK MENU] button. ➔ page 20

### Sélection du type de mémoire (modèles SC-D366 uniquement)

- ❖ Le réglage du type de mémoire ne peut être effectué que dans les modes <Player>/<M.Cam>/<M.Player>. ➔ page 19 (modèles SC-D366: 32 Mo)
- ❖ Les images peuvent être enregistrées et lues à l'aide de la mémoire interne <Int. Memory> ou sur une carte mémoire. Par conséquent, réglez le type de mémoire avant d'enregistrer et de lire les images.

1. Placez l'interrupteur [Power] sur [CAMERA] ou [PLAYER].
2. Placez l'interrupteur [Mode] sur [TAPE] ou [MEMORY].
3. Appuyez sur le bouton [MENU].
  - La liste des menus apparaîtra.

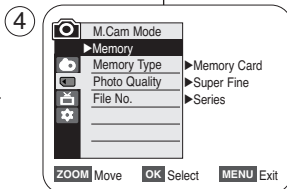

4. Déplacez le bouton de [Zoom] vers le haut ou vers le bas pour sélectionner <Memory>, puis appuyez sur le bouton [OK].
5. Déplacez le bouton de [Zoom] vers le haut ou vers le bas pour sélectionner <Memory Type>, puis appuyez sur le bouton [OK].
6. Déplacez le bouton de [Zoom] vers le haut ou vers le bas pour sélectionner <Int. Memory> ou <Memory Card>, puis appuyez sur le bouton [OK].
7. Pour quitter le menu, appuyez sur le bouton [MENU].

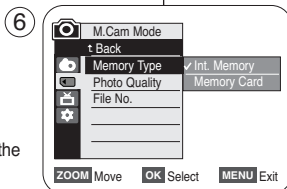

#### [ Remarque ]

- Accédez directement à la fonction Memory Type (Type Mémoire) à l'aide de la touche [QUICK MENU]. ➔ page 20

# ENGLISH Digital Still Camera Mode (SC-D363/D364/D365/D366 only)

# Mode Digital Still Camera (Appareil photo numérique) (modèles SC-D363/D364/D365 /D366 uniquement)

FRANÇAIS

## Selecting the Photo Quality

- Photo Quality function works in both <Player> and <M.Cam> modes. ➔page 19
- You can select the quality of a photo image to be recorded.

### Select the Image Quality

- Set the [Power] switch to [CAMERA] or [PLAYER].
- If the [Power] switch is set to [CAMERA] mode, set the [Mode] switch to [MEMORY].  
If the [Power] switch is set to [PLAYER] mode, set the [Mode] switch to [TAPE].
- Press the [MENU] button.
  - The menu list will appear.
- Move the [Zoom] lever up or down to select <Memory>, then press the [OK] button.
- Move the [Zoom] lever up or down to select <Photo Quality>, then press the [OK] button.
- Move the [Zoom] lever up or down to select desired image quality (Super Fine, Fine, Normal), then press the [OK] button.
- To exit, press the [MENU] button.
  - The selected icon is displayed.

### Number of Images on the Memory Card

QUALITY	8MB	16MB
<Super Fine>	Approx. 34	Approx. 68
<Fine>	Approx. 45	Approx. 90
<Normal>	Approx. 74	Approx. 148

The actual number of images that you can record varies depending on the nature of the subject to be recorded.

#### [ Notes ]

- You can directly access the Photo Quality function using the [QUICK MENU] button. ➔page 20
- The above approximation is based on a 8MB Memory Card under normal recording conditions.
- The number of images that can be stored on a Memory Card depends on various conditions.
- Photo images (JPEG) can be stored in the memory card up to 20,000 files.

## Sélection de la qualité de photo

- La fonction Photo Quality (Qualité photo) peut être activée en mode <Player> comme en mode <M.Cam>. ➔page 19
- Vous pouvez choisir la qualité des photos à enregistrer.

### Choisir la qualité de l'image

- Placez l'interrupteur [Power] sur [CAMERA] ou [PLAYER].
- Si l'interrupteur [Power] est réglé sur le mode [CAMERA], placez l'interrupteur de [Mode] sur [MEMORY].  
Si l'interrupteur [Power] est réglé sur le mode [PLAYER], placez l'interrupteur de [Mode] sur [TAPE].
- Appuyez sur le bouton [MENU].
  - La liste des menus apparaîtra.
- Déplacez le bouton de [Zoom] vers le haut ou vers le bas pour sélectionner <Memory>, puis appuyez sur le bouton [OK].
- Déplacez le bouton de [Zoom] vers le haut ou vers le bas pour sélectionner <Photo Quality>, puis appuyez sur le bouton [OK].
- Déplacez le bouton de [Zoom] vers le haut ou vers le bas pour sélectionner la qualité d'image souhaitée (Super Fine, Fine, Normal), puis appuyez sur le bouton [OK].
- Pour quitter le menu, appuyez sur le bouton [MENU].
  - L'icône sélectionnée s'affiche.

### Nombre d'images sur la carte mémoire

QUALITE	8MB	16MB
<Super Fine>	Environ 34	Environ 68
<Fine>	Environ 45	Environ 90
<Normal>	Environ 74	Environ 148

Le nombre réel d'images que vous pouvez enregistrer dépend de la nature du sujet à enregistrer.

#### [ Remarques ]

- Accédez directement à la fonction Photo Quality (Qualité de photo) à l'aide de la touche [QUICK MENU]. ➔page 20
- L'approximation ci-dessus se base sur une carte mémoire de 8 Mo dans des conditions d'enregistrement normales.
- Le nombre d'images qu'il est possible d'enregistrer sur une carte mémoire dépend de plusieurs conditions.
- La carte mémoire peut contenir jusqu'à 20 000 fichiers photos (JPEG).

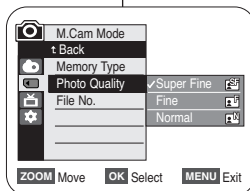
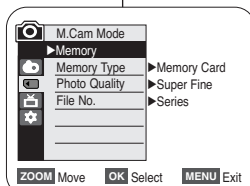
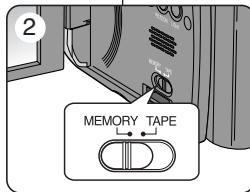

## ENGLISH Digital Still Camera Mode (SC-D363/D364/D365/D366 only)

## Mode Digital Still Camera (Appareil photo numérique) (modèles SC-D363/D364/D365 /D366 uniquement)

### Setting the File Number

- ❖ File Number setting works only in <M.Cam> mode. ➔page 19
- ❖ File Numbers are given to images in the order they were recorded when they are stored on the Memory Card.
- ❖ File numbers may be set as follows:
  - <Series> : When there are existing files, the new image will be named as the next number in the sequence.
  - <Reset> : When there are no files stored on the Memory Card, the file numbering starts from 0001.

1. Set the [Power] switch to the [CAMERA].
2. Set the [Mode] switch to [MEMORY].
3. Press the [MENU] button.
  - The menu list will appear.
4. Move the [Zoom] lever up or down to select <Memory>, then press the [OK] button.
5. Move the [Zoom] lever up or down to select <File No.>, then press the [OK] button.
6. Move the [Zoom] lever up or down to select desired option (Series or Reset), then press the [OK] button.
7. To exit, press the [MENU] button.

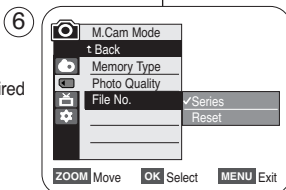
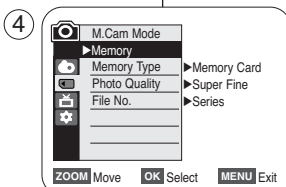

### Réglage du numéro de fichier

- ❖ Le choix du numéro de fichier n'est possible qu'en mode <M.Cam>. ➔page 19
- ❖ Les numéros de fichier sont attribués aux images dans l'ordre d'enregistrement lorsqu'elles sont stockées sur la carte mémoire.
- ❖ Les numéros de fichier peuvent être définis comme suit :
  - <Series> : Lorsque des fichiers existent déjà, la nouvelle image prendra le numéro qui suit le dernier fichier.
  - <Reset> : Lorsqu'il n'y a aucun fichier enregistré sur la carte mémoire, la numérotation des fichiers démarre à 0001 (0001).

1. Placez l'interrupteur [Power] sur [CAMERA].
2. Placez l'interrupteur de [Mode] sur [MEMORY].
3. Appuyez sur le bouton [MENU].
  - La liste des menus apparaîtra.
4. Déplacez le bouton de [Zoom] vers le haut ou vers le bas pour sélectionner <Memory>, puis appuyez sur le bouton [OK].
5. Déplacez le bouton de [Zoom] vers le haut ou vers le bas pour sélectionner <File No.>, puis appuyez sur le bouton [OK].
6. Déplacez le bouton de [Zoom] vers le haut ou vers le bas pour sélectionner l'option souhaitée (Series ou Reset), puis appuyez sur le bouton [OK].
7. Pour quitter le menu, appuyez sur le bouton [MENU].

## ENGLISH Digital Still Camera Mode (SC-D363/D364/D365/D366 only)

## Mode Digital Still Camera (Appareil photo numérique) (modèles SC-D363/D364/D365 /D366 uniquement)

### Taking a Photo Image (JPEG) on the Memory Card

- ❖ You may take photo images while in <M.Cam> mode and store the images on the Memory Card. ➔page 19
- ❖ You can take photo images using the remote control. (SC-D364/D366 only)
- ❖ Audio will not be recorded with a photo image on to the Memory Card.

1. Set the [Power] switch to [CAMERA].
2. Set the [Mode] switch to [MEMORY].
3. After framing your object to record, fully press the [PHOTO] button to take the picture.
  - The picture is taken and saved into the Memory Card within a few seconds.
  - Taking another picture within this interval is not possible.
  - The < [OK] >>>> indicator appears during the time it takes to save the image.

#### [ Notes ]

- Photo images are saved in the Memory Card in an 800x600 format.
- The number of photo images that can be stored depends on the quality of the image.

### Enregistrement d'une photo (JPEG) sur la carte mémoire

- ❖ Vous pouvez prendre des photos en mode <M.Cam> et enregistrer ces images sur la carte mémoire. ➔page 19
- ❖ Vous pouvez prendre des photos à l'aide de la télécommande (modèles SC-D364/D366 uniquement)
- ❖ Il n'est pas possible d'enregistrer du son avec une photo sur la carte mémoire.

1. Placez l'interrupteur [Power] sur [CAMERA].
2. Placez l'interrupteur de [Mode] sur [MEMORY].
3. Après avoir cadré l'objet que vous souhaitez enregistrer, appuyez complètement sur le bouton [PHOTO] pour prendre l'image.
  - L'image est prise et enregistrée sur la carte mémoire en quelques secondes.
  - Vous ne pouvez pas prendre une autre image pendant ce laps de temps.
  - Le voyant < [OK] >>>> s'affiche pendant le laps de temps nécessaire pour enregistrer l'image.

#### [ Remarques ]

- Les photos sont enregistrées sur la carte mémoire au format 800 x 600.
- Le nombre de photos qu'il est possible d'enregistrer dépend de la qualité de l'image.

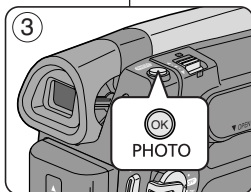
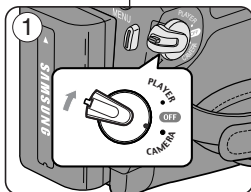

# ENGLISH Digital Still Camera Mode (SC-D363/D364/D365/D366 only)

# Mode Digital Still Camera (Appareil photo numérique) (modèles SC-D363/D364/D365 /D366 uniquement)

## Viewing Photo Images (JPEG)

- ✦ This function works only in <M.Player> mode. ➔page 19  
You can play back and view photo images recorded on the Memory Card.
- ✦ Be sure that the <M.Play Select> is set to <Photo> in the Menu. ➔page 80

1. Set the [Power] switch to [PLAYER].
2. Set the [Mode] switch to [MEMORY].
  - The last recorded image appears. If there are no recorded images on the Memory Card, <No image> is displayed.

### To view a Single Image

Using the [◀▶] (REV/FWD) buttons, search for the desired photo image.

- To view the next image: press the [▶] (FWD) button.
- To view the previous image: press the [◀] (REV) button.
- Keep pressing [▶] (FWD) or [◀] (REV) to search for an image quickly.

### To view a Slide Show

Press the [▶/II] (S.SHOW) button.

- All images will be played back consecutively for 2~3 seconds each.
- The <Slide> is displayed. The Slide Show will start from the current picture.

To stop the slide show, press the [▶/II] (S.SHOW) button again.

### To view the Multi Display

To view six stored images on single screen, press the [■] (MULTI DISP.) button.

- A selection mark [◀▶] appears under the image.
- Press the [◀▶] (REV/FWD) button to select an image.

To return to single playback mode, press the [■] (MULTI DISP.) button again.

- Selected picture is displayed in full screen.

### [Notes]

- Any large sized image taken with another device will be displayed as a thumbnail image.
- To display the previous six images, press and hold the [◀] (REV) button for about 3 seconds.
- To display the next six images, press the [▶] (FWD) button for about 3 seconds.
- You can access <Delete>, <Delete All>, <Protect> or <Print Mark> functions in Multi Display view mode, using the [QUICK MENU] button.

## Visualisation de photos (JPEG)

- ✦ Cette fonction ne peut être activée qu'en mode <M.Player>. ➔page 19  
Vous pouvez faire défiler et visualiser les images figurées enregistrées sur la carte mémoire.

- ✦ Assurez-vous que <M.Play Select> est réglé sur <Photo> dans le Menu. ➔page 80
- 1. Placez l'interrupteur [Power] sur [PLAYER].
- 2. Placez l'interrupteur de [Mode] sur [MEMORY].
  - La dernière image enregistrée apparaît.  
S'il n'y a pas d'image enregistrée sur la carte mémoire, <No image> s'affiche.

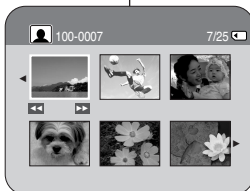
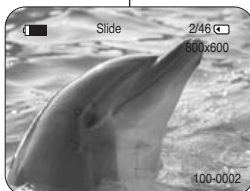
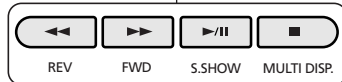

### Pour visualiser une seule image

Recherchez la photo de votre choix à l'aide des boutons [◀▶] (REV/FWD).

- Pour visualiser l'image suivante : appuyez sur le bouton [▶] (FWD).
- Pour visualiser l'image précédente : appuyez sur le bouton [◀] (REV).
- Pour rechercher une image rapidement, maintenez enfoncé le bouton [▶] (FWD) ou [◀] (REV).

### Pour visualiser un diaporama

Appuyez sur le bouton [▶/II] (S.SHOW).

- Toutes les images défilent consécutivement par intervalle de 2 à 3 secondes.
- <Slide> s'affiche. Le diaporama commence à partir de l'image actuellement affichée.

Pour arrêter le diaporama, appuyez à nouveau sur le bouton [▶/II] (S.SHOW).

### Pour visualiser l'affichage multiple

Pour visualiser six images enregistrées sur le même écran, appuyez sur le bouton [■] (MULTI DISP.).

- Une marque de sélection [◀▶] apparaît sous l'image.
  - Appuyez sur le bouton [◀▶] (REV/FWD) pour sélectionner une image.
- Pour revenir au mode de lecture image par image, appuyez à nouveau sur le bouton [■] (MULTI DISP.).
- L'image sélectionnée s'affiche en plein écran.

### [Remarques]

- Toute image de grande taille prise par un autre appareil sera affichée au format vignette.
- Pour afficher les six images précédentes, appuyez sur le bouton [◀] (REV) pendant environ 3 secondes.
- Pour afficher les six images suivantes, appuyez sur le bouton [▶] (FWD) pendant environ 3 secondes.
- Accédez directement aux fonctions <Delete>, <Delete All>, <Protect> ou <Print Mark> à l'aide de la touche [QUICK MENU].



## ENGLISH Digital Still Camera Mode (SC-D363/D364/D365/D366 only)

## Mode Digital Still Camera (Appareil photo numérique) (modèles SC-D363/D364/D365 /D366 uniquement)

### Protection from accidental Erasure

- ❖ The Protection function works only in <M.Player> mode. ➔page 19
- ❖ You can protect important images from accidental erasure.  
If you format the Camcorder, all images including protected images will be erased.

1. Set the [Power] switch to [PLAYER].
2. Set the [Mode] switch to [MEMORY].
  - The last recorded image appears.
  - If there are no recorded images on the Memory Card, <No image> is displayed.
3. Using the [◀▶] (REV/FWD) buttons, search for the photo image that you want to protect.
4. Press the [MENU] button.
  - The menu list will appear.
5. Move the [Zoom] lever up or down to select <Memory>, then press the [OK] button.
6. Move the [Zoom] lever up or down to select <Protect>, then press the [OK] button.
7. Move the [Zoom] lever up or down to select <On>, then press the [OK] button.
8. To exit, press the [MENU] button.
  - The protection (🔒) icon is displayed.

#### [ Notes ]

- You can directly access the Protection function using the [QUICK MENU]. ➔page 20
- If the write protection tab on the Memory Card is set to LOCK, you cannot set image protection.

### Protection contre la suppression accidentelle

- ❖ La fonction Protection ne peut être activée qu'en mode <M.Player>. ➔page 19
- ❖ Vous pouvez protéger les images importantes contre la suppression accidentelle. Si vous lancez le formatage du caméscope, toutes les images y compris les images protégées seront supprimées.

1. Placez l'interrupteur [Power] sur [PLAYER].
2. Placez l'interrupteur de [Mode] sur [MEMORY].
  - La dernière image enregistrée apparaît.
  - S'il n'y a pas d'images enregistrées sur la carte mémoire, <No image> s'affiche.
3. Recherchez la photo que vous souhaitez protéger à l'aide des boutons [◀▶] (REV/FWD).
4. Appuyez sur le bouton [MENU].
  - La liste des menus apparaîtra.
5. Déplacez le bouton de [Zoom] vers le haut ou vers le bas pour sélectionner <Memory>, puis appuyez sur le bouton [OK].
6. Déplacez le bouton de [Zoom] vers le haut ou vers le bas pour sélectionner <Protect> (Protéger), puis appuyez sur le bouton [OK].
7. Déplacez le bouton de [Zoom] vers le haut ou vers le bas pour sélectionner <On>, puis appuyez sur le bouton [OK].
8. Pour quitter le menu, appuyez sur le bouton [MENU].
  - L'icône de protection (🔒) s'affiche.

#### [ Remarques ]

- Accédez directement à la fonction Protection à l'aide de la touche [QUICK MENU]. ➔page 20
- Si la languette de protection en écriture de la carte mémoire est positionnée sur LOCK, vous ne pouvez pas activer la protection de l'image.

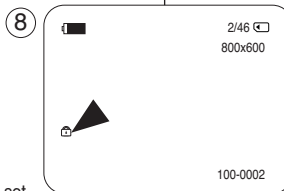
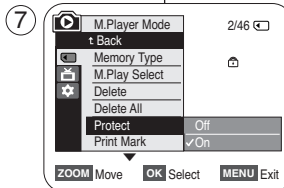
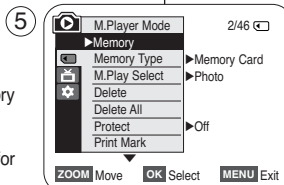

## ENGLISH Digital Still Camera Mode (SC-D363/D364/D365/D366 only)

## Mode Digital Still Camera (Appareil photo numérique) (modèles SC-D363/D364/D365 /D366 uniquement)

### Deleting Photo Images and Moving Images

- ❖ The Delete function works only in <M.Player> mode. ➔page 19
- ❖ You can erase the photo images and moving images recorded on the Memory Card.
- ❖ If you want to delete protected images, you must first deactivate the image protection.
- ❖ An image which has been deleted cannot be recovered.

1. Set the [Power] switch to [PLAYER].
2. Set the [Mode] switch to [MEMORY].
  - The last recorded image appears.
  - If there are no recorded images on the Memory Card, <No image!> is displayed.
3. Using the [◀▶] (REV/FWD) buttons, search for the photo image that you want to delete.
4. Press the [MENU] button.
  - The menu list will appear.
5. Move the [Zoom] lever up or down to select <Memory>, then press the [OK] button.
6. Move the [Zoom] lever up or down to select <Delete>, then press the [OK] button.
  - A message <Do you want to delete?> is displayed.
7. Move the [Zoom] lever up or down to select <Yes> or <No>, then press the [OK] button.
8. To exit, press the [MENU] button.

### Suppression de photos et de films

- ❖ La fonction Delete (Supprimer) ne peut être activée qu'en mode <M.Player>. ➔page 19
- ❖ Vous pouvez effacer les photos et les films enregistrés sur la carte mémoire.
- ❖ Si vous désirez supprimer des images protégées, vous devez tout d'abord désactiver la protection de l'image.
- ❖ Une image supprimée ne peut pas être récupérée.

1. Placez l'interrupteur [Power] sur [PLAYER].
2. Placez l'interrupteur de [Mode] sur [MEMORY].
  - La dernière image enregistrée apparaît.
  - S'il n'y a pas d'image enregistrée sur la carte mémoire, <No image!> s'affiche.
3. Recherchez la photo que vous souhaitez supprimer à l'aide des boutons [◀▶] (REV/FWD).
4. Appuyez sur le bouton [MENU].
  - La liste des menus apparaîtra.
5. Déplacez le bouton de [Zoom] vers le haut ou vers le bas pour sélectionner <Memory>, puis appuyez sur le bouton [OK].
6. Déplacez le bouton de [Zoom] vers le haut ou vers le bas pour sélectionner <Delete>, puis appuyez sur le bouton [OK].
  - Le message <Do you want to delete?> s'affiche.
7. Déplacez le bouton de [Zoom] vers le haut ou vers le bas pour sélectionner <Yes> ou <No>, puis appuyez sur le bouton [OK].
8. Pour quitter le menu, appuyez sur le bouton [MENU].

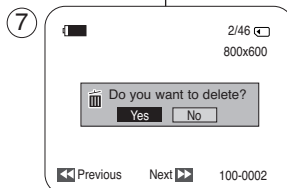
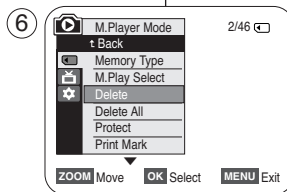
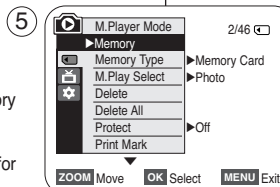

## ENGLISH Digital Still Camera Mode (SC-D363/D364/D365/D366 only)

## Mode Digital Still Camera (Appareil photo numérique) (modèles SC-D363/D364/D365 /D366 uniquement)

FRANÇAIS

### Deleting All Images at Once

6. Move the **[Zoom]** lever up or down to select **<Delete All>**, then press the **[OK]** button.
  - A message **<Do you want to delete all?>** is displayed.
7. Move the **[Zoom]** lever up or down to select **<Yes>** or **<No>**, then press the **[OK]** button.
8. To exit, press the **[MENU]** button.

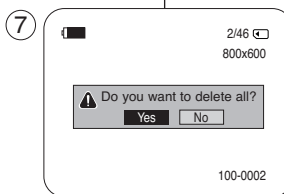
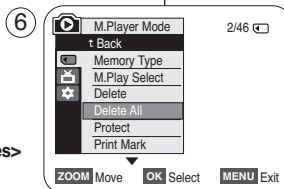

### [ Notes ]

- You can directly access the Delete function using the **[QUICK MENU]**. ➔page 20
- When there is no stored picture on the Memory Card, the message **<No image !>** will be displayed.
- If an erroneous image file is found on the Memory Card, the message **<Memory Card Error !>** will be displayed. It may be caused by copying images from different digital devices.
- Formatting the Memory Card will delete all the stored images. ➔page 78
- To protect important pictures from accidental deletion, activate the image protection. ➔page 75
- Deleting all files using the **<Delete All>** menu may take a while. To delete all files much faster, format the Memory Card after backing up the files into another storage device.

### Suppression de toutes les images en une seule fois

6. Déplacez le bouton de **[Zoom]** vers le haut ou vers le bas pour sélectionner **<Delete All>**, puis appuyez sur le bouton **[OK]**.
  - Le message **<Do you want to delete all?>** s'affiche.
7. Déplacez le bouton de **[Zoom]** vers le haut ou vers le bas pour sélectionner **<Yes>** ou **<No>**, puis appuyez sur le bouton **[OK]**.
8. Pour quitter le menu, appuyez sur le bouton **[MENU]**.

### [ Remarques ]

- Accédez directement à la fonction Delete (Supprimer) à l'aide de la touche **[QUICK MENU]**. ➔page 20
- Si aucune image n'est enregistrée sur la carte mémoire, le message **<No image !>** s'affiche.
- En cas d'erreur de fichier image sur la carte mémoire, le message **<Memory Card Error !>** s'affiche. Ce genre de problème peut survenir lorsque des images ont été copiées à partir d'appareils numériques tiers.
- En formatant la carte mémoire, vous supprimez toutes les images enregistrées. ➔page 78
- Pour protéger les images importantes contre la suppression accidentelle, activez la protection de l'image. ➔page 75
- Supprimer tous les fichiers à l'aide du menu **<Delete All>** peut prendre un certain temps. Pour supprimer tous les fichiers plus rapidement, formatez la carte mémoire après avoir sauvegardé les fichiers sur un autre périphérique de stockage.

# ENGLISH Digital Still Camera Mode (SC-D363/D364/D365/D366 only)

# Mode Digital Still Camera (Appareil photo numérique) (modèles SC-D363/D364/D365 /D366 uniquement)

FRANÇAIS

## Formatting a Memory Card

- ✦ The Format function works only in <M.Player> mode. ➔page 19
- ✦ You can use the Format functions to completely delete all images and options on the Memory Card, including protected images.
- ✦ The Format function restores the Memory Card to its initial state.

### Attention

- ✦ If you execute the Format function, all images will be erased completely and erased images cannot be recovered.

1. Set the [Power] switch to [PLAYER].
2. Set the [Mode] switch to [MEMORY].
3. Press the [MENU] button.
  - The menu list will appear.
4. Move the [Zoom] lever up or down to select <Memory>, then press the [OK] button.
5. Move the [Zoom] lever up or down to select <Format>, then press the [OK] button.
6. Move the [Zoom] lever up or down to select desired option (Int. Memory or Memory Card), then press the [OK] button. (SC-D366 only)
  - If you select <Int. Memory> or <Memory Card>, a message <All files will be deleted! Do you want to format?> is displayed.
7. Move the [Zoom] lever up or down to select <Yes>, then press the [OK] button.
  - <Complete> is displayed when the format is completed.
8. To exit, press the [MENU] button.

### [ Notes ]

- ✦ If you execute the Format function, all photo images/moving images will be erased completely and erased photo images/moving images cannot be recovered.
- ✦ Formatting the Memory Card using a different device will cause Memory Card read errors.
- ✦ Do not turn the power off in the middle of the formatting.
- ✦ A Memory Card with the protection tab set to save will not be formatted. ➔page 68
- ✦ Do not format the Memory Card on a PC. <Not formatted > message may appear if a Memory Card formatted on a PC is inserted.

## Formater de la carte mémoire

- ✦ La fonction Format (Formater) ne peut être activée qu'en mode <M.Player>. ➔page 19
- ✦ Vous pouvez utiliser les fonctions de formatage pour supprimer entièrement toutes les images et toutes les options sur la carte mémoire, y compris les images protégées.

- ✦ La fonction Format (Formater) ramène la carte mémoire à son état initial.

### Attention

- ✦ Si vous exécutez la fonction Format (Formater), toutes les images seront effacées et ne pourront plus être récupérées.

1. Placez l'interrupteur [Power] sur [PLAYER].
2. Placez l'interrupteur de [Mode] sur [MEMORY].
3. Appuyez sur le bouton [MENU].
  - La liste des menus apparaîtra.
4. Déplacez le bouton de [Zoom] vers le haut ou vers le bas pour sélectionner <Memory>, puis appuyez sur le bouton [OK].
5. Déplacez le bouton de [Zoom] vers le haut ou vers le bas pour sélectionner <Format>, puis appuyez sur le bouton [OK].
6. Déplacez le bouton de [Zoom] vers le haut ou vers le bas pour sélectionner l'option souhaitée (Int. Memory ou Memory Card), puis appuyez sur le bouton [OK] (modèles SC-D364/D366 uniquement).
  - Si vous sélectionnez <Int. Memory> ou <Memory Card>, le message <All files will be deleted! Do you want to format?> s'affiche.
7. Déplacez le bouton de [Zoom] vers le haut ou vers le bas pour sélectionner <Yes>, puis appuyez sur le bouton [OK].
  - <Complete> s'affiche une fois le formatage terminé.
8. Pour quitter le menu, appuyez sur le bouton [MENU].

### [ Remarques ]

- ✦ En utilisant la fonction Format (Formater), vous supprimez toutes les photos et tous les films définitivement. Il est ensuite impossible de les récupérer.
- ✦ Une carte mémoire formatée dans un autre appareil posera des problèmes de lecture.
- ✦ N'éteignez pas l'appareil pendant le formatage.
- ✦ Il n'est pas possible de formater une carte mémoire si la languette de protection est en position de sauvegarde. ➔page 68
- ✦ Ne formatez pas la carte mémoire sur un ordinateur. Le message <Not formatted > peut s'afficher si une carte mémoire a été insérée après avoir été formatée sur un ordinateur.

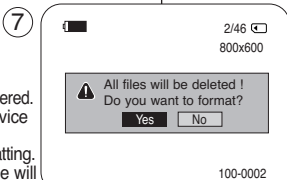
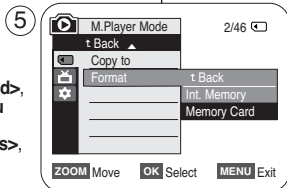
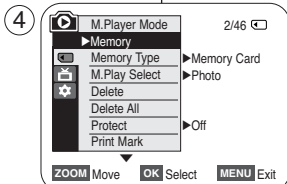

# ENGLISH Digital Still Camera Mode (SC-D363/D364/D365/D366 only)

# Mode Digital Still Camera (Appareil photo numérique) (modèles SC-D363/D364/D365 /D366 uniquement)

FRANÇAIS

## Recording a Moving Images (MPEG) on the Memory Card

- ❖ You may record moving images while in <M.Cam> mode and store the images on a Memory Card. ➔page 19
- ❖ You can record moving images with audio on a Memory Card.
- ❖ The screen format of the moving image to be recorded is 720x480.

### Saving Moving Images onto a Memory Card

1. Set the [Power] switch to [CAMERA].
2. Set the [Mode] switch to [MEMORY].
3. Press the [Start/Stop] button, the moving images are recorded on the Memory Card in MPEG4.
  - You can record a photo image on Memory Card by pressing the [PHOTO] button instead of the [Start/Stop] button.
4. Press the [Start/Stop] button to stop the recording.

### [ Notes ]

- The camcorder supports memory cards ranging up to 4GB and a movie can be recorded up to 2GB of file size.
- MPEG files can be stored in the memory card up to 1,000 files.
- [MENU] button and [OK] button are not available while recording a moving image. To use [MENU] button and [OK] button, stop recording. Recording a moving image is not available when a MENU or QUICK MENU is displayed on the screen. To start recording, press the [MENU] button to make the menu disappear.
- Before using the Recording a moving image function, check whether the Memory Card is inserted into the Camcorder.
- Moving images that you recorded are saved in \*.avi (avi 1.0) file format on the Memory Card.
- The files that you recorded are saved as shown in the folder to the right. (see illustration right)
- The moving images on a Memory Card are a smaller size and lower definition than images on tape.
- The sound is recorded in mono.
- The following functions are not allowed in <M.Cam> Mode. DIS (Digital Image Stabilizer), Digital Zoom, Fade, Program AE, Visual Effect, Slow Shutter.
- While recording on a Memory Card, don't insert or eject the tape as it may record noise.
- While recording on a Memory Card, don't eject the Memory Card or it may break the data on the Memory Card or Memory Card itself.
- Turning the power off while accessing the Memory Card may damage the data stored on the Memory Card.

## Enregistrement de films (MPEG) sur la carte mémoire

- ❖ Vous pouvez enregistrer des films en mode <M.Cam> et enregistrer ces images sur la carte mémoire. ➔page 19
- ❖ Vous pouvez enregistrer des films avec une bande son sur la carte mémoire.
- ❖ Le format d'écran pour l'enregistrement d'un film est de 720 x 480.

### Enregistrement de films sur une carte mémoire

1. Placez l'interrupteur [Power] sur [CAMERA].
2. Placez l'interrupteur de [Mode] sur [MEMORY].
3. Appuyez sur le bouton [Start/Stop] pour enregistrer le film sur la carte mémoire au format MPEG4.
  - Vous pouvez enregistrer une photo sur la carte mémoire en appuyant sur le bouton [PHOTO] au lieu du bouton [Start/Stop].
4. Appuyez sur le bouton [Start/Stop] pour arrêter l'enregistrement.

### [ Remarques ]

- Le caméscope accueille les cartes mémoire de capacité maximale de 4 Go et permet d'enregistrer un fichier film de la taille de 2 Go.
  - La carte mémoire peut contenir jusqu'à 1 000 fichiers MPEG.
  - Les boutons [MENU] et [OK] ne sont pas disponibles pendant l'enregistrement de films. Pour utiliser les boutons [MENU] et [OK], arrêtez l'enregistrement. L'enregistrement d'un film n'est pas possible lorsque MENU ou QUICK MENU (MENU RAPIDE) s'affiche à l'écran. Pour commencer l'enregistrement, appuyez sur la touche MENU pour le faire disparaître.
  - Avant d'utiliser la fonction d'enregistrement de film, vérifiez si la carte mémoire est insérée dans le caméscope.
  - Les films enregistrés sont sauvegardés au format \*.avi(avi 1.0) sur la carte mémoire.
  - Les fichiers enregistrés sont sauvegardés dans le dossier indiqué à droite. (reportez-vous à l'illustration de droite).
  - Les films stockés sur la carte mémoire ont une taille et une définition inférieures à celles des images stockées sur cassette.
  - Le son est enregistré au format mono.
  - Les fonctions suivantes ne sont pas autorisées en mode <M.Cam>. DIS (Digital Image Stabilizer) (Stabilisateur d'images numériques), <Digital Zoom>, <Fade>, <Program AE>, <Visual Effect>, Slow Shutter (Ralentissement de l'obturation).
  - Lors de l'enregistrement sur une carte mémoire, n'insérez ni n'éjectez la cassette car le bruit émis risque d'être enregistré.
- Lors de l'enregistrement sur une carte mémoire, n'éjectez pas celle-ci car cela risque d'endommager les données sur la carte ou la carte elle-même.
- Couper l'alimentation alors que vous êtes en train d'accéder à la carte mémoire pourrait endommager les données qui y sont stockées.

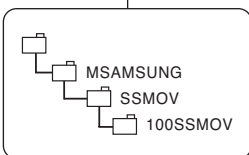
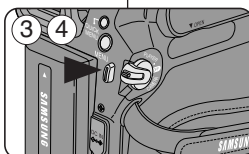
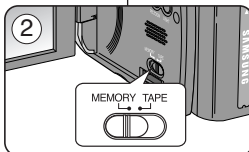
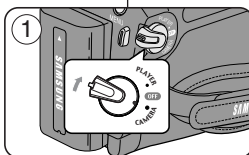

<Moving image>

# ENGLISH Digital Still Camera Mode (SC-D363/D364/D365/D366 only)

# Mode Digital Still Camera (Appareil photo numérique) (modèles SC-D363/D364/D365 /D366 uniquement)

## Playing the Moving Images (MPEG) on the Memory Card (M.Play Select)

- ❖ The Moving Images Playback function works only in <M. Player> mode. ↗page 19
  - ❖ You can play the moving images on a Memory Card. Stereo audio is played back at the same time.
  - ❖ The playback picture will be of higher quality if it is viewed on a PC than on a TV.
1. Set the [Power] switch to [PLAYER].
  2. Set the [Mode] switch to [MEMORY].
  3. Press the [MENU] button.
    - The menu list will appear.
  4. Move the [Zoom] lever up or down to select <Memory>, then press the [OK] button.
  5. Move the [Zoom] lever up or down to select <M.Play Select>, then press the [OK] button.
  6. Move the [Zoom] lever up or down to select <M.Movie>, then press the [OK] button.
  7. To exit the menu, press the [MENU] button.
  8. Using the [◀▶] (REV/FWD) buttons, search for the moving image that you want to play back.
  9. Press the [▶/II] (PLAY/STILL) button.
    - The moving images recorded on the Memory Card will play back.
    - You can control playback using the [▶/II] (PLAY/STILL), [◀▶] (REV/FWD), and [■] (STOP) buttons.

### [Notes]

- You can directly access the M.Play Select function using the [QUICK MENU] button. ↗page 20
- [MENU] button and [OK] button are not available during moving image playback.  
To use [MENU] button and [OK] button, stop playback. Moving image playback is not available when a menu or Quick menu is displayed on the screen. To start playback, press the [MENU] button to make it disappear.
- There may be broken or mosaic pictures while playing the moving images, but it is not a malfunction.
- The moving images that you recorded on the Memory Card may not play on other manufacturer's equipment.
- The moving images recorded by another Camcorder may not play on this Camcorder.
- To play back moving images on a PC, the Video Codec (in the CD provided with the camcorder) should be installed.
  - You need Microsoft Windows Media Player Version 9 or higher version in order to play moving images on the Memory Card on your PC.
  - You can download the Microsoft Windows Media Player with your desired language from the Microsoft Website.  
\*<http://www.microsoft.com/windows/windowsmedia/download/default.asp>.\*

## Lecture des films (MPEG) sur la carte mémoire <M.Play Select> (Sél. Memoire)

- ❖ La fonction Moving Images Playback (Lecture des films) ne peut être activée qu'en mode <M. Player>. ↗page 19
- ❖ Vous pouvez lire les films enregistrés sur la carte mémoire. Le son stéréo est lu simultanément.
- ❖ L'image sera de meilleure qualité si elle est visionnée sur un PC plutôt que sur un téléviseur.

1. Placez l'interrupteur [Power] sur [PLAYER].
2. Placez l'interrupteur de [Mode] sur [MEMORY].
3. Appuyez sur le bouton [MENU].
  - La liste des menus apparaîtra.
4. Déplacez le bouton de [Zoom] vers le haut ou vers le bas pour sélectionner <Memory>, puis appuyez sur le bouton [OK].
5. Déplacez le bouton de [Zoom] vers le haut ou vers le bas pour sélectionner <M.Play Select>, puis appuyez sur le bouton [OK].
6. Déplacez le bouton de [Zoom] vers le haut ou vers le bas pour sélectionner <M.Movie>, puis appuyez sur le bouton [OK].
7. Pour quitter le menu, appuyez sur le bouton [MENU].
8. Recherchez le film que vous souhaitez lire à l'aide des touches [◀▶] (REV/FWD).
9. Appuyez sur le bouton [▶/II] (PLAY/STILL).
  - Les films enregistrés sur la carte mémoire sont lus.
  - Vous pouvez diriger la lecture à l'aide des boutons [▶/II] (PLAY/STILL), [◀▶] (REV/FWD), et [■] (STOP).

### [Remarques]

- Accédez directement à la fonction M.Play à l'aide de la touche [QUICK MENU]. ↗page 20
- Les boutons [MENU] et [OK] ne sont pas disponibles pendant la lecture du film. Pour utiliser les boutons [MENU] et [OK], arrêtez la lecture. La lecture du film n'est pas disponible lorsqu'un menu ou l'option Quick menu (Menu rapide) est affiché(e) à l'écran. Pour commencer la lecture, appuyez sur le bouton [MENU] pour le faire disparaître.
- Des images déformées ou en forme de mosaïque peuvent apparaître pendant la lecture des films ; il ne s'agit pas d'un dysfonctionnement.
- Les images des films enregistrés sur la carte mémoire peuvent ne pas être lues par les caméscopes d'autres marques.
- A l'inverse, les films enregistrés par un autre caméscope peuvent ne pas être lus par celui-ci.

- Pour lire un film sur un ordinateur, vous devez installer le codec vidéo (présent sur le CD fourni avec le caméscope).
  - Une version 9 ou supérieure de Windows Media Player de Microsoft est nécessaire pour lire les films de la carte mémoire sur votre ordinateur.
  - Vous pouvez télécharger la version de Windows Media Player de Microsoft dans la langue de votre choix sur le site Web de Microsoft,  
\*<http://www.microsoft.com/windows/windowsmedia/download/default.asp>.\*

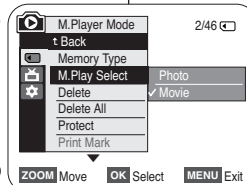
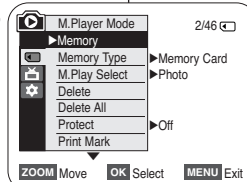
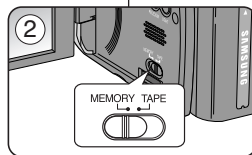

## ENGLISH Digital Still Camera Mode (SC-D363/D364/D365/D366 only)

## Mode Digital Still Camera (Appareil photo numérique) (modèles SC-D363/D364/D365 /D366 uniquement)

### Recording Still Images from a Cassette

- ❖ This function works only in <Player> mode. ➔page 19
- ❖ You can capture a frame on a tape and save it as a Photo on a Memory Card.

1. Set the **[Power]** switch to **[PLAYER]**.
2. Set the **[Mode]** switch to **[TAPE]**.
3. Play back the cassette.
4. Press the **[PHOTO]** button.
  - The photo image is recorded on the Memory Card.
  - During the time it takes to save an image, the playback screen is paused and the OSD is displayed. (see illustration to the right)

#### [ Notes ]

- Photo images copied from the cassette to the Memory Card are saved in 640x480 format.
- Number of images you can save varies depending on the image resolution.

### Enregistrement d'images fixes à partir d'une cassette

- ❖ Cette fonction ne peut être activée qu'en mode <Player>. ➔page 19
- ❖ Permet de capturer un cadre d'image sur une bande vidéo et de le sauvegarder comme photo sur la carte mémoire.

1. Placez l'interrupteur **[Power]** sur **[PLAYER]**.
2. Placez l'interrupteur de **[Mode]** sur **[TAPE]**.
3. Lecture d'une cassette.
4. Appuyez sur le bouton **[PHOTO]**.
  - La photo est enregistrée sur la carte mémoire.
  - Pendant la durée d'enregistrement de l'image, l'écran bascule en mode Pause et l'affichage apparaît (reportez-vous à l'illustration de droite).

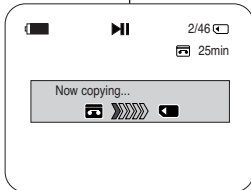
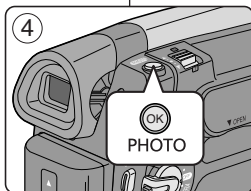

#### [ Remarques ]

- Les images figées copiées de la cassette vers la carte mémoire sont enregistrées au format 640 x 480.
- Le nombre d'images que vous pouvez sauvegarder varie en fonction de la résolution de l'image.

# ENGLISH Digital Still Camera Mode (SC-D363/D364/D365/D366 only)

# Mode Digital Still Camera (Appareil photo numérique) (modèles SC-D363/D364/D365 /D366 uniquement)

FRANÇAIS

## Copying Still Images from a Cassette to a Memory Card (Photo Copy)

## Copie de photos d'une cassette vers la carte mémoire <Photo Copy> (Copie Photo)

- ❖ The Photo Copy function works only in **<Player>** mode. ➔page 19
- ❖ You can copy all Still images recorded with the Photo function from the cassette to a Memory Card.
- ❖ Rewind the tape to the desired point.

1. Set the **[Power]** switch to **[PLAYER]**.
2. Set the **[Mode]** switch to **[TAPE]**.
3. Press the **[MENU]** button.
  - The menu list will appear.
4. Move the **[Zoom]** lever up or down to select **<Tape>**, then press the **[OK]** button.
5. Move the **[Zoom]** lever up or down to select **<Photo Copy>**, then press the **[OK]** button.
  - All still images that recorded on a cassette tape will be copied into a Memory Card.
6. The Camcorder automatically performs the still image search to find still images and copy starts.
7. Press the **[■ (STOP)]** button to stop copying.
  - Copy stops when the cassette is finished or Memory Card is full.

### [ Note ]

Still images copied from the cassette to the Memory Card are saved in 640x480 format.

4

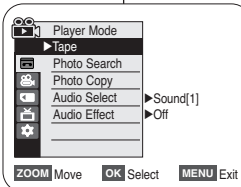

5

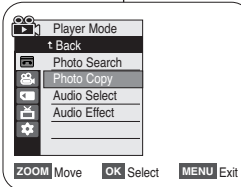

6

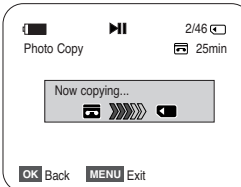
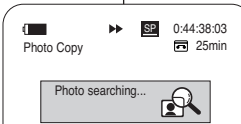

- ❖ La fonction Photo Copy (Copie photo) ne peut être activée qu'en mode **<Player>**. ➔page 19
- ❖ Permet de copier toutes les images fixes enregistrées avec la fonction photo de la cassette vers la carte mémoire.
- ❖ Rembobinez la bande vidéo jusqu'au point souhaité.

1. Placez l'interrupteur **[Power]** sur **[PLAYER]**.
2. Placez l'interrupteur de **[Mode]** sur **[TAPE]**.
3. Appuyez sur le bouton **[MENU]**.
  - La liste des menus apparaîtra.
4. Déplacez le bouton de **[Zoom]** vers le haut ou vers le bas pour sélectionner **<Tape>**, puis appuyez sur le bouton **[OK]**.
5. Déplacez le bouton de **[Zoom]** vers le haut ou vers le bas pour sélectionner **<Photo Copy>**, puis appuyez sur le bouton **[OK]**.
  - Toutes les photos enregistrées sur la cassette seront copiées sur la carte mémoire.
6. Le caméscope effectue automatiquement la recherche des photos, puis la copie démarre.
7. Appuyez sur le bouton **[■ (STOP)]** pour arrêter la copie.
  - La copie s'arrête lorsque la cassette est arrivée en fin de bande ou lorsque la carte mémoire est pleine.

### [ Remarque ]

Les images figées copiées de la cassette vers la carte mémoire sont enregistrées au format 640 x 480.



## ENGLISH Digital Still Camera Mode (SC-D363/D364/D365/D366 only)

## Mode Digital Still Camera (Appareil photo numérique) (modèles SC-D363/D364/D365 /D366 uniquement)

### Copying Files from a Memory Card to the Built-in Memory (Copy to) (SC-D366 only)

### Copie de fichiers de la carte mémoire vers la mémoire interne <Copy to> (Copier vers) (modèles SC-D366 uniquement)

- ❖ The Copy to function works only in **<M.Player>** mode. ➔page 19
- ❖ You can copy selected or all images stored in the Memory Card to the built-in memory.

- ❖ La fonction Copy to (Copier vers) n'est activée qu'en mode **<M.Player>**. ➔page 19
- ❖ Vous pouvez copier les images sélectionnées ou toutes les images enregistrées sur la carte mémoire vers la mémoire interne.

1. Set the **[Power]** switch to **[PLAYER]**.
2. Set the **[Mode]** switch to **[MEMORY]**.
3. Press the **[MENU]** button.
  - The menu list will appear.
4. Move the **[Zoom]** lever up or down to select **<Memory>**, then press the **[OK]** button.
5. Move the **[Zoom]** lever up or down to select **<Copy to>**, then press the **[OK]** button.

6. Move the **[Zoom]** lever up or down to select options (**Back, This File or All Files**), then press **[OK]** button.
  - To go back to the previous mode, select **<Back>**.
  - If **<This File>** or **<All Files>** is selected, **<Now copying...>** is displayed and copying starts.

7. To exit, press the **[MENU]** button.

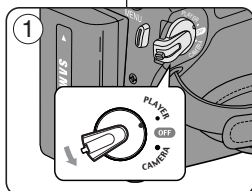

1. Placez l'interrupteur **[Power]** sur **[PLAYER]**.
2. Placez l'interrupteur de **[Mode]** sur **[MEMORY]**.
3. Appuyez sur le bouton **[MENU]**.
  - La liste des menus apparaîtra.
4. Déplacez le bouton de **[Zoom]** vers le haut ou vers le bas pour sélectionner **<Memory>**, puis appuyez sur le bouton **[OK]**.

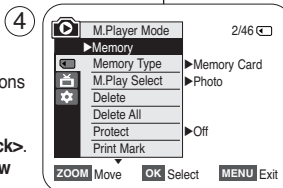

5. Déplacez le bouton de **[Zoom]** vers le haut ou vers le bas pour sélectionner **<Copy to>**, puis appuyez sur le bouton **[OK]**.

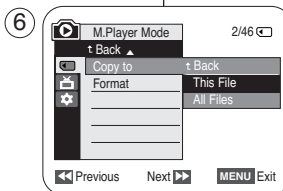

6. Déplacez le bouton de **[Zoom]** vers le haut ou vers le bas pour sélectionner les options (**Back, This File or All Files**), puis appuyez sur le bouton **[OK]**.
  - Pour revenir au mode précédent, sélectionnez **<Back>**.
  - Si vous sélectionnez **<This File>** ou **<All Files>**, le message **<Now copying...>** s'affiche et la copie démarre.
7. Pour quitter le menu, appuyez sur le bouton **[MENU]**.

# ENGLISH Digital Still Camera Mode (SC-D363/D364/D365/D366 only)

# Mode Digital Still Camera (Appareil photo numérique) (modèles SC-D363/D364/D365 /D366 uniquement)

FRANÇAIS

## Marking Images for Printing (Print Mark)

- ❖ The Print Mark function works only in **<M.Player>** mode. ➔page 19
  - ❖ This Camcorder supports the DPOF (Digital Print Order Format) print format.
  - ❖ You can automatically print images recorded on a Memory Card with a printer supporting DPOF.
  - ❖ There are 2 ways to make a Print Mark.
    - **<This File>**: You can set a print mark on the image displayed on the ACL Screen. It can be set up to 999.
    - **<All Files>**: To print 1 copy each of all of the stored images.
1. Set the **[Power]** switch to **[PLAYER]**.
  2. Set the **[Mode]** switch to **[MEMORY]**.
    - The last recorded image appears.
  3. Using the **[◀▶▶▶] (REV/FWD)** buttons, search for the photo image that you want to mark.
  4. Press the **[MENU]** button.
    - The menu list will appear.
  5. Move the **[Zoom]** lever up or down to select **<Memory>**, then press the **[OK]** button.
  6. Move the **[Zoom]** lever up or down to select **<Print Mark>**, then press the **[OK]** button.
  7. Move the **[Zoom]** lever up or down to select desired option (**All Off**, **This File** or **All Files**), then press the **[OK]** button.
  8. If you select **<This File>**, move the **[Zoom]** lever up or down to select the quantity, then press the **[OK]** button.
  9. To exit, press the **[MENU]** button.

## Removing the Print Mark

To remove all Print Marks select **<All Off>**.  
To remove individual file's Print Mark, select the file and set **<This File>** to **<000>**.

### [ Notes ]

- You can directly access the Print Mark function using the **[QUICK MENU]** button. ➔page 20
- If the Print Mark is set to **<This File>**, you can set the number of copies from **<000>** to **<999>**.
- If the Print Mark is set to **<All Files>**, you can set the number of copies to **<1>**.
- The **<All Files>** option may require extended operation time depending on the number of stored images.
- DPOF supported printers are commercially available.
- Use the USB cable provided with the Camcorder.

## Marquage des images pour l'impression (Print Mark) (Voyant D'Imp.)

- ❖ La fonction Print Mark (Symbole Impression) ne peut être activée qu'en mode **<M.Player>**. ➔page 19
  - ❖ Ce caméscope prend en charge le format d'impression DPOF (Digital Print Order Format (protocole de commande d'impression numérique)).
    - ❖ Vous pouvez imprimer automatiquement des images enregistrées sur une carte mémoire avec une imprimante compatible avec la fonction DPOF.
    - ❖ Il existe deux manières de poser un symbole Impression sur une image.
      - **<This File>**: vous pouvez poser un symbole d'impression sur une photo affichée sur l'écran ACL. Il peut être réglé jusqu'à 999.
      - **<All Files>**: pour imprimer une copie de toutes les images enregistrées.
1. Placez l'interrupteur **[Power]** sur **[PLAYER]**.
  2. Placez l'interrupteur de **[Mode]** sur **[MEMORY]**.
    - La dernière image enregistrée apparaîtra.
  3. Recherchez la photo que vous souhaitez marquer à l'aide des boutons **[◀▶▶▶] (REV/FWD)**.
  4. Appuyez sur le bouton **[MENU]**.
    - La liste des menus apparaît.
  5. Déplacez le bouton de **[Zoom]** vers le haut ou vers le bas pour sélectionner **<Memory>**, puis appuyez sur le bouton **[OK]**.
  6. Déplacez le bouton de **[Zoom]** vers le haut ou vers le bas pour sélectionner **<Print Mark>**, puis appuyez sur le bouton **[OK]**.
  7. Déplacez le bouton de **[Zoom]** vers le haut ou vers le bas pour sélectionner l'option souhaitée (**All Off**, **This File** ou **All Files**), puis appuyez sur le bouton **[OK]**.
  8. Si vous sélectionnez **<This File>**, déplacez le bouton de **[Zoom]** vers le haut ou vers le bas pour sélectionner la quantité, puis appuyez sur le bouton **[OK]**.
  9. Pour quitter le menu, appuyez sur le bouton **[MENU]**.

## Suppression du symbole Impression

Pour supprimer tous les symboles d'impression, sélectionnez **<All Off>**.  
Pour supprimer les symboles d'impression d'un fichier, sélectionnez le fichier voulu puis réglez **<This File>** sur **<000>**.

### [ Remarques ]

- Accédez directement à la fonction Print Mark (Marque d'impression) à l'aide de la touche **[QUICK MENU]**. ➔page 20
  - Si la fonction Print Mark (Marque d'impression) est réglée sur **<This File>**, vous pouvez paramétrer le nombre de copies de **<000>** à **<999>**.
- Si la fonction Print Mark (Marque d'impression) est réglée sur **<All Files>**, vous pouvez paramétrer le nombre de copies sur **<1>**.
  - L'option **<All Files>** peut prendre un certain temps en fonction du nombre d'images enregistrées.
  - Les imprimantes compatibles DPOF sont disponibles sur le marché.
  - Utilisez le câble USB fourni avec le caméscope.

5

7

9

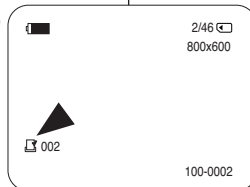
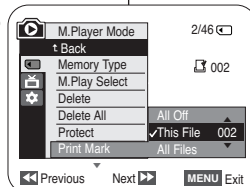
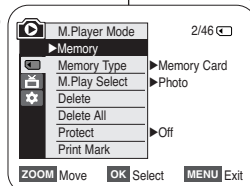

# ENGLISH PictBridge™ (SC-D363/D364/D365/D366 only)

# PictBridge™ (modèles SC- FRANÇAIS D363/D364/D365/D366 uniquement)

## Printing Your Pictures – Using the PictBridge™

- ❖ PictBridge™ function works only in <M.Player> mode. ➔page 19
- ❖ By connecting the Camcorder to printers with PictBridge support (sold separately), you can send images from the Memory Card directly to the printer with a few simple operations.
- ❖ With the PictBridge Support, you can control the printer directly through your Camcorder in order to print out stored pictures. For direct printing of your stored pictures using the PictBridge function, you must connect your Camcorder to a PictBridge printer using a USB cable.

### Connecting To a Printer

1. Turn your printer's power off.
  - Turn your Camcorder on by setting the [Power] switch to [PLAYER].
2. Set the [Mode] switch to [MEMORY].
3. Press the [MENU] button.
  - The menu list will appear.
4. Move the [Zoom] lever up or down to select <System>, then press the [OK] button.
5. Move the [Zoom] lever up or down to select <USB Connect>, then press the [OK] button.
6. Move the [Zoom] lever up or down to select <Printer>, then press the [OK] button.
  - <Computer> : Connect to a computer.
  - <Printer> : Connect to a printer. (To use the PictBridge function, connect to a printer.)
7. Connect your Camcorder to the printer using the provided USB cable.
8. Turn your printer power on.
  - The PictBridge menu screen appears automatically after a short period.
  - The cursor highlights <Print>.

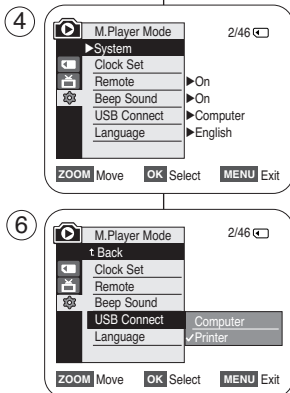

## Impression de vos images avec PictBridge™

- ❖ La fonction PictBridge™ ne peut être activée qu'en mode <M.Player>. ➔ page 19
- ❖ En connectant le caméscope à une imprimante compatible Pictbridge (vendue séparément), vous pouvez envoyer des images à partir de la carte mémoire directement vers l'imprimante en faisant quelques opérations simples.
- ❖ Grâce à Pictbridge, vous pouvez commander l'imprimante directement à partir de votre caméscope afin d'imprimer les images enregistrées. Pour imprimer directement vos images enregistrées en utilisant la fonction PictBridge, connectez votre caméscope à une imprimante Pictbridge par l'intermédiaire d'un câble USB.

### Connexion à une imprimante

1. Mettez votre imprimante hors tension.
  - Allumez votre caméscope en plaçant l'interrupteur [Power] sur [PLAYER].
2. Placez l'interrupteur de [Mode] sur [MEMORY].
3. Appuyez sur le bouton [MENU].
  - La liste des menus apparaîtra.
4. Déplacez le bouton de [Zoom] vers le haut ou vers le bas pour sélectionner <System> puis appuyez sur le bouton [OK].
5. Déplacez le bouton de [Zoom] vers le haut ou vers le bas pour sélectionner <USB Connect> puis appuyez sur le bouton [OK].
6. Déplacez le bouton de [Zoom] vers le haut ou vers le bas pour sélectionner <Printer> puis appuyez sur le bouton [OK].
  - <Computer> : reliez à un ordinateur.
  - <Printer> : reliez à une imprimante. (Pour utiliser la fonction PictBridge, reliez à une imprimante).
7. Connectez votre caméscope à l'imprimante en utilisant le câble USB fourni.
8. Mettez votre imprimante sous tension.
  - L'écran du menu PictBridge apparaît automatiquement après un bref instant.
  - Le curseur met en surbrillance <Print>.

# ENGLISH PictBridge™ (SC-D363/D364/D365/D366 only)

# PictBridge™ (modèles SC- D363/D364/D365/D366 uniquement) FRANÇAIS

## Selecting Images

1. In the **<PictBridge>** settings menu, press the [**◀▶▶**] (**REV/FWD**) buttons to select an image to print.

## Setting the Number of Prints

2. Move the **[Zoom]** lever up or down to select **<Copies>**, then press the **[OK]** button.
3. Move the **[Zoom]** lever up or down to set the number of prints, then press the **[OK]** button.

## Setting the Date/Time Imprint Option

4. Move the **[Zoom]** lever up or down to select **<Date/Time>**, then press the **[OK]** button.
5. Move the **[Zoom]** lever up or down to select the Date/Time display type, then press the **[OK]** button.
  - Date/Time display type: **<Off>**, **<Date>**, **<Time>**, **<Date&Time>**

## Printing Images

Move the **[Zoom]** lever up or down to select **<Print>**, then press the **[OK]** button, and selected image files will be printed.

## Canceling the Printing

To cancel the image printing, press **[OK]** button again. The message "Cancel" appears and the image printing will be canceled.

## [ Notes ]

- The Date/Time Imprint Option may not supported by all printers. Check with your printer manufacturer. The **<Date/Time>** menu cannot be setup if the printer does not support this option.
- The PictBridge™ is a registered trademark of CIPA (Camera & Imaging Products Association), an image transfer standard developed by Canon, Fuji, HP, Olympus, Seiko Epson, and Sony.
- PictBridge supporting printers are commercially available.
- Use the USB cable provided with the Camcorder.
- Use the AC power adapter for your Camcorder during PictBridge Direct Printing. Turning your Camcorder off during printing might damage data on the Memory Card.
- Printing photo images is supported. Moving images are not available for printing.
- You can set various printing options depending on the printer.
- Please refer to the user's manual of the printer for details.

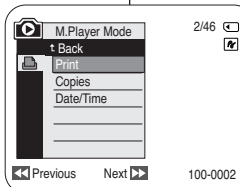
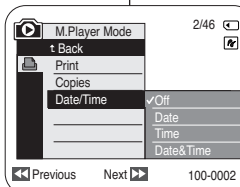
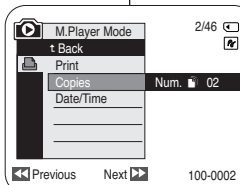

## Sélection d'images

1. Dans le menu des réglages **<PictBridge>**, appuyez sur les boutons [**◀▶▶**] (**REV/FWD**) pour sélectionner une image à imprimer.

## Paramétrage du nombre d'impressions

2. Déplacez le bouton de **[Zoom]** vers le haut ou vers le bas pour sélectionner **<Copies>** puis appuyez sur le bouton **[OK]**.
3. Déplacez le bouton de **[Zoom]** vers le haut ou vers le bas pour déterminer le nombre d'impressions puis appuyez sur le bouton **[OK]**.

## Réglage de l'option d'impression date/heure

4. Déplacez le bouton de **[Zoom]** vers le haut ou vers le bas pour sélectionner **<Date/Time>** puis appuyez sur le bouton **[OK]**.
5. Déplacez le bouton de **[Zoom]** vers le haut ou vers le bas pour sélectionner le type d'affichage de la date et de l'heure puis appuyez sur le bouton **[OK]**.
  - Type d'affichage de la date et de l'heure : **<Off>**, **<Date>**, **<Time>**, **<Date&Time>**.

## Impression d'images

Déplacez le bouton de **[Zoom]** vers le haut ou vers le bas pour sélectionner **<Print>** puis appuyez sur le bouton **[OK]**. Les fichiers image sélectionnés sont alors imprimés.

## Annulation de l'impression

Pour annuler l'impression des images, appuyez à nouveau sur le bouton **[OK]**. Le message "Cancel" apparaît et l'impression des images est annulée.

## [ Remarques ]

- L'option d'impression de la date et de l'heure peut ne pas être prise en charge par toutes les imprimantes. Renseignez-vous auprès du fabricant de votre imprimante. Tout réglage dans le menu **<Date/Time>** est impossible si l'imprimante ne prend pas en charge cette option.
- PictBridge™, marque déposée de la CIPA (Camera & Imaging Products Association), est un protocole de transfert d'images développé par Canon, Fuji, HP, Olympus, Seiko Epson et Sony.
- Les imprimantes compatibles PictBridge sont disponibles sur le marché.
- Utilisez le câble USB fourni avec le caméscope.
- Utilisez l'adaptateur CA de votre caméscope pendant l'impression directe PictBridge. Si vous éteignez votre caméscope au cours de l'impression, vous risquez d'endommager les données de votre carte mémoire.
- L'impression des photos est prise en charge. Les films ne peuvent pas être imprimés.
- Vous pouvez paramétrer différentes options d'impression en fonction de l'imprimante.
- Veuillez vous reporter au manuel d'utilisation de l'imprimante pour plus de détails.

## IEEE 1394 Data Transfer

### Transferring IEEE1394 (i.LINK)-DV Standard Data Connections

#### Connecting to a DV Device

##### (DVD Recorder, Camcorder, etc.)

- Connecting to other standard DV products.
  - A standard DV connection is quite simple.
  - If a product has a DV jack, you can transfer data by connecting to the DV jack using the correct cable. (not supplied)

**!!! Please be careful since there are two types of DV jacks (4pin, 6pin). This Camcorder has a 4pin jack.**

- With a digital connection, video and audio signals are transmitted in digital format, allowing high quality images to be transferred.

#### Connecting to a PC

- If you want to transmit data to a PC, you must install an IEEE 1394 add-on card into the PC. (not supplied)
- The frame rate for moving images is dependent on the capacity of the PC.

#### System Requirements

- CPU : faster Intel® Pentium III™ 450MHz compatible.
- Operating system : Windows® 98SE, ME, XP, Mac OS (9.1~10.4)
- Main memory : more than 64 MB RAM
- IEEE1394 add-on card or built in IEEE1394 card

#### [ Note ]

- Operation is not guaranteed for all the recommended computer environments mentioned above.

## Transfert de données IEEE 1394

### Transfert de données DV standard conformes à la norme IEEE 1394 (i.LINK)

#### Raccordement à un appareil DV

##### (enregistreur DVD, caméscope, etc.)

- Raccordement à d'autres produits DV standard.
  - Une connexion DV standard est assez simple.
  - Si un produit possède une prise DV, vous pouvez transférer des données en vous connectant à cette prise au moyen d'un câble approprié. (non fourni)

**!!! Veuillez noter qu'il existe deux types de prises DV (quatre et six broches). Ce caméscope possède une prise à quatre broches.**

- Avec une connexion numérique, les signaux vidéo et audio sont transmis au format numérique, ce qui permet de transférer des images de grande qualité.

#### Raccordement à un ordinateur

- Si vous souhaitez transmettre des données à un ordinateur, vous devez installer une carte IEEE 1394 sur cet ordinateur (non fournie).
- Le débit du film dépend de la capacité de l'ordinateur.

#### Configuration du système

- Processeur : Intel® Pentium III™ à 450 MHz minimum ou processeur similaire.
- Système d'exploitation : Windows® 98SE, ME, XP, Mac OS (9.1-10.4)
- Mémoire principale : plus de 64 Mo de RAM.
- Carte additionnelle IEEE 1394 ou carte intégrée IEEE 1394.

#### [ Remarque ]

- Le fonctionnement n'est pas garanti pour l'ensemble des configurations du système recommandées ci-dessus.

## IEEE 1394 Data Transfer

### Recording with a DV Connection Cable

1. Set the **[Power]** switch to **[PLAYER]**.
2. Set the **[Mode]** switch to **[TAPE]**.  
(SC-D363/D364/D365/D366 only)
3. Connect the DV cable (not supplied) from the DV jack of the Camcorder to the DV jack of the other DV device.
  - Make sure that **DV** is displayed.
4. Press the **[Start/Stop]** button to begin REC PAUSE mode.
  - **<PAUSE>** is displayed.
5. Start playback on the other DV device while you monitor the picture.
6. Press the **[Start/Stop]** button to start recording.
  - If you want to pause recording momentarily, press the **[Start/Stop]** button again.
7. To stop recording, press the **[STOP]** button.

### [ Notes ]

- When you transmit data from the Camcorder to another DV device, some functions may not work. If this occurs, please reconnect the DV cable or turn the power OFF and ON again.
- When you transmit data from the Camcorder to PC, PC function button is not available in **<M.Player>** mode.
- Do not use other DV device when using IEEE1394.
- Do not connect the Camcorder to a PC using both DV and USB cables. It may not operate properly.
- The IEEE1394 cable (DV cable) is sold separately.
- Moving image software is commercially available.
- Most DV enabled PCs have a 6 pin jack. In this case, a 6pin/4pin cable is required for the connection.
- Most DV enabled Notebooks and Laptops have a 4 pin socket. Use a 4pin/4pin cable for the connection.
- DIS and COLOR NITE features are not available when in DV (IEEE1394) mode. If DV (IEEE1394) mode is set, DIS and COLOR NITE modes will be released.
- When using this Camcorder as a recorder, the pictures that appear on a monitor may seem uneven, however recorded pictures will not be affected.

## Transfert de données IEEE 1394

### Enregistrement à l'aide d'un câble de connexion DV

1. Placez l'interrupteur **[Power]** sur **[PLAYER]**.
2. Placez l'interrupteur de **[Mode]** sur **[TAPE]**.  
(modèles SC-D363/D364/D365/D366 uniquement).
3. Branchez le câble DV (non fourni) de la prise DV du caméscope sur la prise DV de l'autre appareil DV.
  - Assurez-vous que le symbole **DV** s'affiche.
4. Appuyez sur le bouton **[Start/Stop]** pour passer en mode REC PAUSE.
  - **<PAUSE>** s'affiche.
5. Lancez la lecture sur l'autre appareil DV pendant que l'image est affichée.
6. Appuyez sur le bouton **[Start/Stop]** pour démarrer l'enregistrement.
  - Si vous souhaitez interrompre momentanément l'enregistrement, appuyez de nouveau sur le bouton **[Start/Stop]**.
7. Pour arrêter l'enregistrement, appuyez sur le bouton **[STOP]**.

### [ Remarques ]

- Lorsque vous transférez des données du caméscope vers un autre appareil DV, certaines fonctions peuvent ne pas être disponibles. Lorsque cela se produit, veuillez rebrancher le câble DV ou éteindre puis rallumer le caméscope.
- Lorsque vous transférez des données du caméscope vers un ordinateur, le bouton de fonction PC n'est pas disponible en mode **<M.Player>**.
- N'utilisez pas d'autre appareil DV lorsque vous utilisez le câble IEEE 1394.
- Ne branchez pas votre caméscope sur un ordinateur en utilisant à la fois des câbles DV et USB. Il risquerait de ne pas fonctionner correctement.
- Le câble IEEE 1394 (câble DV) est vendu séparément.
- Le logiciel de lecture des films est disponible sur le marché.
- La plupart des ordinateurs compatibles DV sont équipés d'une prise à six broches. Dans ce cas, un câble 6 broches/4 broches est indispensable pour se connecter.
- La plupart des ordinateurs de poche et ordinateurs portables compatibles DV sont équipés d'une prise à quatre broches. Utilisez alors un câble 4 broches/4 broches pour la connexion.
- Les fonctions DIS (Stabilisateur d'image numérique) et COLOR NITE ne sont pas disponibles en mode DV (IEEE1394). Si le mode DV (IEEE 1394) est actif, les modes DIS (Stabilisateur d'image numérique) et COLOR NITE se désactivent.
- Lorsque vous utilisez ce caméscope en tant qu'enregistreur, les images apparaissant à l'écran peuvent sembler de qualité inégale même si les images enregistrées ne sont pas endommagées.

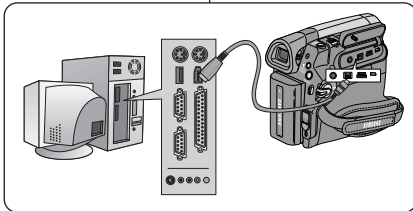

# USB Interface

## (SC-D362/D363/D364/D365/D366 only)

# Interface USB (modèles SC-D362/ D363/D364/D365/D366 uniquement)

### Using USB Interface (SC-D362/D363/D364/D365/D366 only)

#### Transferring a Digital Image through a USB Connection

- ❖ The Camcorder supports both USB 1.1 and 2.0 standards. (Depends on the PC specification)
- ❖ You can transfer a recorded file on a Memory Card to your PC via a USB connection. (SC-D363/D364/D365/D366 only)
- ❖ If you transfer data to a PC, you need to install the software (DV Driver, Video Codec, DirectX 9.0) supplied with the Camcorder.



#### USB Connection Speed depending on the System

High speed USB connection is supported by Microsoft (Windows) device drivers only.

- Windows 98SE/ME - Full Speed USB
- Windows 2000 - High speed USB on a system with Service Pack 4 or later installed.
- Windows XP - High speed USB on a system with Service Pack 1 or later installed.

#### System Requirements

	Windows System	
	Minimum	Recommended
CPU	Intel® Pentium III™, 600MHz	Intel® Pentium 4™, 2GHz
OS(Operating System)	Windows® 98SE/ME	Windows® 2000/XP
Memory	128MB	512MB
HDD capacity	1GB or more	2GB or more
Resolution	1024 x 768 dots 24bit Color	1024 x 768 dots 24bit Color
USB	USB1.1	USB2.0 High Speed

- USB is not available for Macintosh systems.

#### [ Notes ]

- USB 2.0 works for removable disk and USB streaming functions.
- On a slower PC than recommended, movie playback may not be smooth or video editing may take a long time.
- On a slower PC than recommended, movie playback may skip frames or operate unexpectedly.
- Intel® Pentium III™ or Pentium 4™ is a trademark of the Intel Corporation.
- Windows® is a registered trademark of the Microsoft® Corporation.
- All other brands and names are property of their respective owners.
- Operations are not guaranteed for all of the recommended computer environments mentioned above.
- Do not connect the Camcorder to a PC using both DV and USB cables. It may not operate properly.
- In <M.Cam> or <M.Player> mode, be sure that the Memory Card is inserted into Camcorder before connecting USB cable. If no Memory Card or an unformatted Memory Card is inserted, PC will not recognize your Camcorder as a removable disk. (SC-D363/D364/D365/D366 only)
- USB Streaming requires Video Codec, DV Driver and DirectX 9.0.
- If you disconnect the USB cable from the PC or the Camcorder during the data transfer, the data transfer will stop and the data may be damaged.
- If you connect the USB cable to a PC using a USB HUB or with other devices at the same time, it may cause conflict and may not work properly. If this occurs, remove all other USB devices and try the connection again.

### Utilisation de l'interface USB (modèles SC-D362/D363/D364/D365/D366 uniquement)

#### Transfert d'une image numérique via une connexion USB

- ❖ Le caméscope prend en charge les normes USB 1.1 et 2.0 (en fonction des spécifications de l'ordinateur).
- ❖ Vous pouvez transférer un fichier enregistré sur une carte mémoire vers un ordinateur via une connexion USB (modèles SC-D363/D364/D365/D366 uniquement).
- ❖ Si vous transférez des données vers un ordinateur, vous devez installer les logiciels (pilote DV, codec vidéo, DirectX 9.0) fournis avec le caméscope.

#### Débit de la connexion USB en fonction du système

La connexion USB a haut débit est prise en charge par les pilotes de périphérique Microsoft (Windows) uniquement.

- Windows 98SE/ME – Connexion USB 1.1
- Windows 2000 – Connexion USB 2.0 sur un ordinateur équipé de Service Pack 4 ou d'une version plus récente.
- Windows XP – Connexion USB 2.0 sur un ordinateur équipé de Service Pack 1 ou d'une version plus récente.

#### Configuration du système

	Système Windows	
	Configuration minimale	Configuration recommandée
Processeur	Intel® Pentium III™ à 600MHz	Intel® Pentium 4™ à 2GHz
Système d'exploitation	Windows® 98SE/ME	Windows® 2000/XP
Mémoire	128 Mo	512 Mo
Capacité du disque dur	1 Go ou plus	2 Go ou plus
Résolution	1024 x 768 points Couleur 24 bits	1024 x 768 points Couleur 24 bits
USB	USB 1.1	USB 2.0 haut débit

- USB non disponible sur les ordinateurs Macintosh.

#### [ Remarques ]

- USB 2.0 fonctionne avec les disques amovibles et les fonctions de lecture en continu USB.
- Sur un ordinateur plus lent que ce qui est recommandé, la lecture de film risque de ne pas être fluide ou l'edition de vidéo de prendre beaucoup de temps.
- Sur un ordinateur plus lent que ce qui est recommandé, la lecture de film risque de sauter des images et de fonctionner de façon imprévue.
- Intel® Pentium III™ ou Pentium 4™ sont des marques déposées d'Intel Corporation.
- Windows® est une marque déposée de Microsoft® Corporation.
- Toutes les autres appellations et marques appartiennent à leurs propriétaires respectifs.
- Le fonctionnement n'est pas garanti pour toutes les configurations du système recommandées ci-dessus.
- Ne branchez pas votre caméscope sur un ordinateur en utilisant à la fois des câbles DV et USB. Il risquerait de ne pas fonctionner correctement.
- En mode <M.Cam> ou <M.Player>, veillez à insérer la carte mémoire dans le caméscope avant de brancher le câble USB. Si aucune carte mémoire n'est insérée ou si une carte mémoire non formatée est insérée, votre ordinateur ne reconnaîtra pas votre caméscope comme disque amovible (modèles SC-D363/D364/D365/D366 uniquement).
- La lecture en continu USB nécessite un codec vidéo, un pilote DV et le logiciel DirectX 9.0.
- Si vous déconnectez le câble USB de l'ordinateur ou du caméscope pendant le transfert de données, ce dernier s'interrompt et les données risquent d'être endommagées.
- Si vous connectez le câble USB à un ordinateur en utilisant un hub USB ou d'autres périphériques en même temps, cela risque de provoquer un conflit et de ne pas fonctionner correctement. Si tel est le cas, retirez tous les autres périphériques USB et réessayez de vous connecter.

## ENGLISH USB Interface (SC-D362/D363/D364/D365/D366 only)

### Selecting the USB Device (USB Connect) (SC-D363/D364/D365/D366 only)

- ✦ USB Connect function works only in <M.Player> mode. ➔page 19
- ✦ Using the USB cable, you can connect your Camcorder to a computer to copy your moving images and photo images from the Memory Card (or built-in memory; SC-D366), or to a printer to print your images.

1. Set the [Power] switch to [PLAYER].
2. Set the [Mode] switch to [MEMORY].
3. Press the [MENU] button.
  - The menu list will appear.
4. Move the [Zoom] lever up or down to select <System>, then press the [OK] button.
5. Move the [Zoom] lever up or down to select <USB Connect>, then press the [OK] button.
6. Move the [Zoom] lever up or down to select <Computer> or <Printer>, then press the [OK] button.
  - You can select <Computer> to use the Camcorder as a PC Camera, USB Stream or removable disk.
  - You can select <Printer> to use the Pictbridge feature. ➔page 84
7. To exit, press the [MENU] button.

## Interface USB (modèles SC-D362/ FRANÇAIS D363/D364/D365/D366 uniquement)

### Sélection du périphérique USB <USB Connect> (Connexion USB) (modèles SC-D363/D364/D365/D366 uniquement)

- ✦ La fonction USB Connect (Connexion USB) ne peut être activée qu'en mode <M.Player>. ➔page 19
- ✦ À l'aide du câble USB, vous pouvez relier votre caméscope à un ordinateur pour copier vos films et vos photos depuis la carte mémoire (ou depuis la mémoire interne ; modèles SC-D366), ou à une imprimante pour imprimer vos images.

1. Placez l'interrupteur [Power] sur [PLAYER].
2. Placez l'interrupteur de [Mode] sur [MEMORY].
3. Appuyez sur le bouton [MENU].
  - La liste des menus apparaîtra.
4. Déplacez le bouton de [Zoom] vers le haut ou vers le bas pour sélectionner <System> puis appuyez sur le bouton [OK].
5. Déplacez le bouton de [Zoom] vers le haut ou vers le bas pour sélectionner <USB Connect> puis appuyez sur le bouton [OK].
6. Déplacez le bouton de [Zoom] vers le haut ou vers le bas pour sélectionner <Computer> ou <Printer>, puis appuyez sur le bouton [OK].
  - Vous pouvez sélectionner <Computer> pour utiliser votre caméscope comme Web cam, fonction de lecture en continu USB ou disque amovible.
  - Vous pouvez sélectionner <Printer> pour utiliser la fonction Pictbridge. ➔page 84
7. Pour quitter le menu, appuyez sur le bouton [MENU].

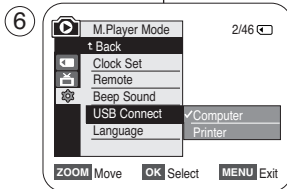
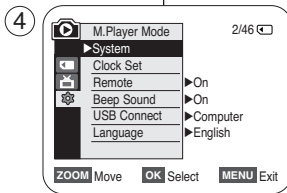



## USB Interface (SC-D362/D363/D364/D365/D366 only)

### Installing DV Media PRO Program

- ❖ To play back moving images recorded by the Camcorder or streaming data transferred through the USB connection on a PC, the Video Codec program should be installed.
- ❖ Do not connect the Camcorder to PC before installing the program.
- ❖ If another Camcorder or scanner is connected, please disconnect it in advance.
- ❖ This explanation is based on Windows® 98SE OS.
- ❖ DV Media Pro User's Manual is included on the accompanying CD(D:/help/) in Adobe's Portable Document Format (PDF) The user's manual can be viewed using Acrobat Reader software, which is also included on the CD (D:/Support/AcrobatReader/AcroReader51\_ENU\_full.exe).
- ❖ (The Acrobat Reader is a freeware product of AdobeSystems,Inc.)
- ❖ DV Media Pro User's Manual is in English.

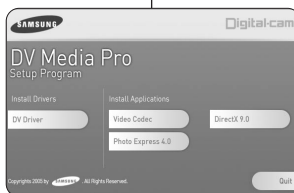

### Program Installation

1. Insert the software CD into the CD-ROM drive of your computer.
  - Installation selection screen appears.
2. If the installation selection screen does not appear after inserting the CD, click "Run" in the Windows "Start" menu and execute Autorun.exe file to begin installation. When CD-ROM drive is set to "D:drive", type "D:/autorun.exe" and press Enter.
3. Click the icons listed below to install the selected software.
  - DV Driver Click
    - USB removable Disk Driver (Windows® 98SE only) (SC-D363/D364/D365/D366 only)
    - USB PC CAMERA & STREAMING Driver (CAPTURE DRIVER)
    - Connect a Camcorder to your PC to complete the DV Driver installation.
      - 1) This function works only in Camera mode.
      - 2) Connect the camcorder to the PC using the USB cable.
      - 3) The SAMSUNG A/V Capture driver installation begins on the PC.
  - DirectX 9.0 Click
  - Video Codec Click
 

The Video Codec needs to be installed in order to play the moving images (stored in the Memory Card) on a PC or to use the USB Streaming/PC Camera functions.

## Interface USB (modèles SC-D362/ D363/D364/D365/D366 uniquement)

### Installation du programme DV Media PRO

- ❖ Pour lire des films enregistrés sur le caméscope ou diffuser en continu des données transférées par connexion USB vers un ordinateur, le programme Video Codec (Codec vidéo) doit être installé.
- ❖ Ne branchez pas votre caméscope sur un ordinateur avant d'avoir installé ce programme.
- ❖ Si un autre caméscope ou un scanner est branché, débranchez-le avant toute chose.
- ❖ Ces explications se basent sur le système d'exploitation Windows® 98SE.
- ❖ Le manuel d'utilisation de DV Media Pro est inclus sur le CD joint (D:/help/) au format de document Adobe PDF. Il peut être visionné à l'aide du logiciel Acrobat Reader inclus également sur ce CD (D:/Support/AcrobatReader/AcroReader51\_ENU\_full.exe) (Acrobat Reader est un logiciel gratuit distribué par AdobeSystems,Inc.).
- ❖ Le manuel d'utilisation de DV Media Pro est en anglais.

### Installation du programme

1. Insérez le CD d'installation des logiciels dans le lecteur de CD-ROM de votre ordinateur.
  - L'écran de sélection d'installation apparaît.
2. Si l'écran de sélection d'installation ne s'affiche pas après avoir inséré le CD, cliquez sur Exécuter dans le menu Démarrer de Windows puis ouvrez le fichier Autorun.exe pour démarrer l'installation. Si votre lecteur CD-ROM est reconnu comme lecteur "D:", tapez "D:/autorun.exe" et appuyez sur Entrée.
3. Cliquez sur les icônes figurant dans la liste ci-dessous pour installer les logiciels souhaités.
  - DV Driver (Pilote DV)
    - Pilote du disque amovible USB (Windows® 98SE uniquement) (modèles SC-D363/D364/D365/D366 uniquement)
    - Pilote LECTURE EN CONTINU & WEB CAM USB (PILOTE PRISE D'IMAGE)
    - Connectez un caméscope à votre ordinateur pour terminer l'installation du pilote DV.
      - 1) Cette fonction n'est accessible qu'en mode Camera (Appareil photo).
      - 2) Raccordez le caméscope à l'ordinateur à l'aide du câble USB.
      - 3) L'installation du pilote prise d'image SAMSUNG A/V démarre sur votre ordinateur.
  - Cliquez sur DirectX 9.0
  - Cliquez sur Video Codec (Codec vidéo)
 

Le codec vidéo doit être installé pour pouvoir lire les films (stockés dans la carte mémoire) sur un ordinateur ou pour utiliser les fonctions lecture en continu USB/Web cam.

## ENGLISH USB Interface (SC-D362/D363/D364/D365/D366 only)

## Interface USB (modèles SC-D362/ D363/D364/D365/D366 uniquement) FRANÇAIS

### Connecting to a PC

1. Connect a USB cable to the USB jack on the PC.
  - If a USB cable is connected to the Camcorder's USB jack, the Audio/Video Cable and Multi Cable are disabled.
2. Connect the other end of the USB cable into the USB jack on the Camcorder. (USB jack)
  - If PC is connected with the USB to the Camcorder, only the **[Power]** switch, **[Mode]** switch, **[Zoom]** lever can be operated.

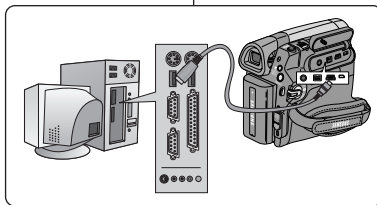

### Disconnecting the USB Cable

- ❖ After completing the data transmission, you must disconnect the cable in the following way:
1. Select the removable disc icon and click the right mouse button to select <Eject>.
  2. Select <Confirm> and disconnect the USB cable when the Windows Splash screen appears.

### [ Notes ]

- If you disconnect the USB cable from the PC or the Camcorder while transferring, the data transmission will stop and the data may be damaged.
- If you connect the USB cable to a PC via a USB HUB or simultaneously connect the USB cable along with other USB devices, the Camcorder may not work properly. If this occurs, remove all USB devices from the PC and reconnect the Camcorder.

### Raccordement à un ordinateur

1. Branchez le câble USB à la prise USB de votre ordinateur.
  - Si un câble USB est raccordé à la prise USB du caméscope, les fonctions Audio/Video Cable (Câble Audio/Vidéo) et Multi Cable (Multicâbles) sont désactivées.
2. Branchez l'autre extrémité du câble USB sur la prise USB du caméscope (prise USB).
  - Si votre ordinateur est relié au caméscope via l'USB, seuls l'interrupteur **[Power]**, l'interrupteur de **[Mode]** et le bouton de **[Zoom]** fonctionnent.

### Débranchement du câble USB

- ❖ Après avoir terminé le transfert de données, vous devez débrancher le câble de la façon suivante :
1. Sélectionnez l'icône de disque amovible et cliquez sur le bouton droit de la souris pour sélectionner <Eject>;
  2. Sélectionnez <Confirm> et déconnectez le câble USB lorsque le bureau Windows apparaît.

### [ Remarques ]

- Si vous déconnectez le câble USB de l'ordinateur ou du caméscope pendant le transfert de données, ce dernier s'interrompt et les données risquent d'être endommagées.
- Si vous branchez le câble USB sur un ordinateur par l'intermédiaire d'un hub USB ou si vous branchez simultanément le câble USB avec d'autres appareils USB, le caméscope pourrait ne pas fonctionner correctement. Si cela se produit, retirez tous les appareils USB de l'ordinateur et reconnectez le caméscope.

## ENGLISH USB Interface (SC-D362/D363/D364/D365/D366 only)

### Using the PC Camera Function

- ❖ This function works only in <Camera> mode. ➔page 19
- ❖ To use the PC Camera function, DV Driver, Video Codec and DirectX 9.0 programs must be installed in the PC.
- ❖ When you connect to a Web site that provides video chatting functions, you can use your Camcorder to participate.
- ❖ When using this camcorder for video conferencing (such as Net Meeting), voice communication may not be supported depending on the video conferencing software. In this case, connect an external microphone to the soundcard of the PC to enable voice communication.
- ❖ Using the Camcorder with PC Net Meeting program installed, you can participate in video conference.
- ❖ The PC Camera's screen size (Transferred video frame rate for the PC Camera function is max 15 fps.)
  - 640X480 (VGA) pixels for USB 2.0 connection.
- ❖ If PC is connected with the USB to the Camcorder, only the **[Power]** switch, **[Mode]** switch, **[Zoom]** lever can be operated.

1. Set the **[Power]** switch to **[CAMERA]**.
2. Set the **[Mode]** switch to **[TAPE]**.  
(SC-D363/D364/D365/D366 only)
3. Connect one end of the USB cable to the USB jack on the Camcorder and the other end to the USB connector on your computer.

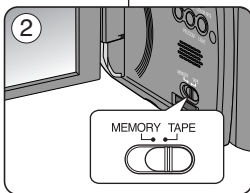
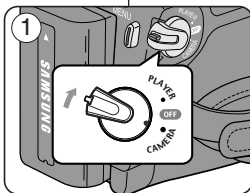

## Interface USB (modèles SC-D362/ D363/D364/D365/D366 uniquement) FRANÇAIS

### Utilisation de la fonction Web cam

- ❖ Cette fonction ne peut être activée qu'en mode <Camera>. ➔page 19
- ❖ Vous devez installer les programmes DV Driver (Pilote DV), Video Codec (Codec vidéo) et DirectX 9.0 pour pouvoir utiliser la fonction PC Camera (Web Cam).
- ❖ Lorsque vous vous connectez à un site Web qui propose des chats vidéo, vous pouvez utiliser votre caméscope à cette fin.
- ❖ Lorsque vous vous connectez à un site Web qui propose des chats vidéo, vous pouvez utiliser votre caméscope à cette fin. Lorsque vous utilisez le caméscope à des fins de visioconférence (via Net Meeting, par exemple), la transmission de la voix peut, en fonction du logiciel utilisé, ne pas être prise en charge. Dans ce cas, branchez un microphone externe sur la carte son de votre ordinateur pour permettre la transmission de la voix.
- ❖ En utilisant le caméscope avec un programme de réunion sur Internet installé sur votre ordinateur, vous pouvez participer à une visioconférence.
- ❖ La taille de l'écran en cas d'utilisation comme Web cam (le débit de transfert vidéo à partir de la Web cam est de 15 images par seconde)
  - 640 X 480 pixels (VGA) pour une connexion USB 2.0.
- ❖ Si votre ordinateur est relié au caméscope via l'USB, seuls l'interrupteur **[Power]**, l'interrupteur de **[Mode]** et le bouton de **[Zoom]** fonctionnent.

1. Placez l'interrupteur **[Power]** sur **[CAMERA]**.
2. Placez l'interrupteur de **[Mode]** sur **[TAPE]**  
(modèles SC-D363/D364/D365/D366 uniquement).
3. Branchez une extrémité du câble USB sur la prise USB du caméscope et l'autre extrémité sur le port USB de votre ordinateur.

## ENGLISH USB Interface (SC-D362/D363/D364/D365/D366 only)

### Using the USB Streaming Function

- ❖ This function works in both <Camera> and <Player> modes.
    - ➡ page 19
  - ❖ To use USB streaming, the DV Driver, Video Codec and DirectX 9.0 programs must be installed in the PC.
  - ❖ You can view Camcorder video on your PC using USB streaming.
  - ❖ You can also store it as a moving image in the "avi" file format, or as a photo image in the "jpg" file format on a PC.
1. Set the [Power] switch to [CAMERA] or [PLAYER], set the [MODE] switch to [TAPE] (SC-D363/D364/D365/D366 only).
  2. Connect one end of the USB cable to the USB jack on the Camcorder and the other end to the USB jack on your computer.
  3. Setup and execute Windows Movie Maker or the Ulead VIDEO Studio Software application provided on the CD.
    - For detailed instructions for Ulead VIDEO Studio use, refer to the program's Help function.
    - Windows Movie Maker is used for WINDOWS ME and XP users. (C:/program files/Movie maker/moviemk.exe)

### Using the removable Disk Function (SC-D363/D364/D365/D366 only)

- ❖ You can easily transfer data from a Memory Card to a PC without additional cards via a USB connection.
1. Set the [Power] switch to [CAMERA] or [PLAYER], set the [Mode] switch to [MEMORY].
  2. Connect one end of the USB cable to the USB jack on the Camcorder and the other end to the USB jack on your computer.
  3. To verify whether the removable disk has been properly recognized, open Windows Explorer and locate the removable disk.

## Interface USB (modèles SC-D362/ FRANÇAIS D363/D364/D365/D366 uniquement)

### Utilisation de la fonction USB Streaming (Lecture en continu USB)

- ❖ Cette fonction peut être activée en mode <Camera> comme en mode <Player>. ➡ page 19
  - ❖ Vous devez installer les programmes DV Driver (Pilote DV), Video Codec (Codec vidéo) et DirectX 9,0 sur votre ordinateur pour pouvoir utiliser la fonction USB streaming (Lecture en continu USB).
  - ❖ Vous pouvez visionner la vidéo du caméscope sur votre ordinateur grâce à la lecture en continu USB.
  - ❖ Vous pouvez également l'enregistrer sur votre ordinateur comme un film au format de fichier "avi" ou comme une photo au format de fichier "jpg".
1. Placez l'interrupteur [Power] sur [CAMERA] ou [PLAYER] et l'interrupteur de [MODE] sur [TAPE] (modèles SC-D363/D364/D365/D366 uniquement).
  2. Branchez une extrémité du câble USB sur la prise USB du caméscope et l'autre extrémité sur la prise USB de votre ordinateur.
  3. Installez et lancez le logiciel de création de films Windows Movie Maker ou le logiciel de montage vidéo Ulead VIDEO Studio fourni sur le CD.
    - Pour plus de détails concernant l'utilisation du logiciel de montage vidéo Ulead VIDEO Studio, veuillez consulter la rubrique Aide du programme.
    - Le logiciel de création de films Windows Movie Maker fonctionne avec les versions WINDOWS ME et WINDOWS XP. (C:/program files/Movie maker/moviemk.exe)

### Utilisation de la fonction Removable Disk (Disque amovible) (modèles SC-D363/D364/D365/D366 uniquement)

- ❖ Vous pouvez transférer aisément des données d'une carte mémoire vers un ordinateur via une connexion USB sans carte additionnelle.
1. Si l'interrupteur [Power] est réglé sur [CAMERA] ou [PLAYER], placez l'interrupteur de [Mode] sur [MEMORY].
  2. Branchez une extrémité du câble USB sur la prise USB du caméscope et l'autre extrémité sur la prise USB de votre ordinateur.
  3. Pour vérifier que le disque amovible a bien été reconnu, ouvrez l'explorateur Windows afin de le localiser.

## Maintenance

### After Finishing a Recording

- ❖ At the end of a recording you must remove the power source.
- ❖ When recording with a Battery Pack, leaving the pack on the Camcorder can reduce the life span of the battery.

The Battery Pack should be release after recording is completed.

1. Open the Cassette door while sliding the **[TAPE EJECT]** switch in the direction of the arrow.
  - Pull the cassette compartment out automatically.
  - Please wait while the tape is completely ejected.
2. After removing the tape, close the door and store the Camcorder in a dust free environment. Dust and other foreign materials can cause square-shaped noise or jerky images.
3. Set the **[Power]** switch to the **[Off]**.
4. Disconnect the power source or remove the Battery Pack. Press the **[BATTERY RELEASE]** button located on the bottom of the Camcorder and slide the Battery Pack in the direction of the arrow.

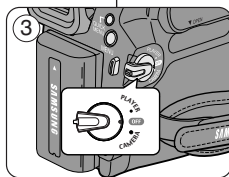
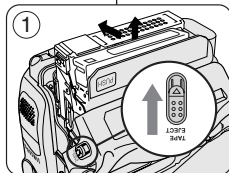

## Entretien

### A la fin d'un enregistrement

- ❖ Une fois un enregistrement terminé, vous devez retirer la source d'alimentation.
- ❖ En cas d'enregistrement avec une batterie, si vous laissez celle-ci reliée au caméscope, cela peut réduire la durée de vie de la batterie.

- La batterie doit être retirée une fois l'enregistrement terminé.
1. Ouvrez la portière de la cassette tout en glissant l'interrupteur **[TAPE EJECT]** dans la direction de la flèche.
    - Le compartiment de la cassette se retire automatiquement.
    - Veuillez patienter quelques instants jusqu'à l'éjection complète de la cassette.
  2. Une fois la cassette retirée, fermez le volet et stockez le caméscope à l'abri de la poussière. La poussière ou d'autres corps étrangers peuvent entraîner des images affectées de parasites aux formes carrées ou des images intermittentes.
  3. Placez l'interrupteur **[Power]** sur **[Off]**.
  4. Débranchez la source d'alimentation ou retirez la batterie. Appuyez sur le bouton **[BATTERY RELEASE]** situé sur la face inférieure du caméscope et faites glisser la batterie dans la direction de la flèche.

### Usable Cassette Tapes

When you have recorded something that you wish to keep, you can protect it so that it will not be accidentally erased.

- a. Protecting a tape: Push the safety tab on the cassette so that the hole is uncovered.
- b. Removing the tape protection: If you no longer wish to keep the recording on the cassette, push the safety tab back so that it covers the hole.

How to store a tape

- a. Avoid places with magnets or magnetic interference.
- b. Avoid humidity and dust prone places.
- c. Keep the tape in an upright position and avoid storing it in direct sunlight.
- d. Avoid dropping or knocking your tapes.

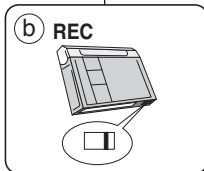
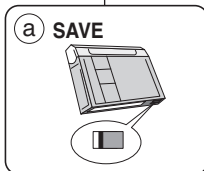

### Cassettes prises en charge

Lorsque vous avez enregistré une séquence que vous souhaitez conserver, vous pouvez la protéger d'une éventuelle suppression accidentelle.

- a. Protection d'une cassette : poussez la languette de protection en écriture de la cassette afin de dégager l'ouverture sous-jacente.
- b. Retrait de la protection en écriture de la cassette : lorsque vous ne voulez plus conserver un enregistrement, repoussez la languette de protection en écriture de la cassette afin d'obstruer l'ouverture.

Conditions de conservation des cassettes

- a. Évitez la proximité d'aimants ou les interférences magnétiques.
- b. Évitez les endroits humides ou poussiéreux.
- c. Conservez la cassette en position verticale et ne la stockez pas dans un endroit exposé à la lumière directe du soleil.
- d. Évitez de faire tomber ou de cogner vos cassettes.

## Maintenance

### Cleaning and Maintaining the Camcorder

#### Cleaning the Video Heads

To ensure normal recording and clear pictures, clean the video heads when the playback pictures display square block-shaped noise or distortion, or a blue screen appears.

1. This function works only in **<Player>** mode. ➔page 19
2. Set the **[Mode]** switch to **[TAPE]**. (SC-D363/D364/D365 /D366 only)
3. Insert a cleaning tape.
4. Press the **[▶/II (PLAY/STILL)]** button.
5. Press the **[■ (STOP)]** button after 10 seconds.

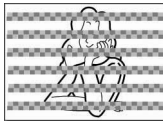

(blue screen)

#### [ Notes ]

- Check the quality of the picture using a videocassette.
  - If the picture quality has not improved, repeat the operation.
- Clean the video heads with a dry type cassette cleaner.
- Some cleaning cassette products stop automatically. Refer to the cleaning cassette's instructions for detailed information. If the problem continues after the cleaning, consult your nearest Samsung dealer or Authorized Service Center. (blue screen)

## Entretien

### Nettoyage et entretien du caméscope

#### Nettoyage des têtes vidéo

Afin de garantir un enregistrement normal et des images nettes, nettoyez les têtes vidéo en cas de déformation de l'image ou de parasites aux formes carrées ou d'apparition d'un écran bleu en cours de lecture.

1. Cette fonction ne peut être activée qu'en mode **<Player>**. ➔page 19
2. Placez l'interrupteur de **[Mode]** sur **[TAPE]** (modèles SC-D363/D364/D365/D366 uniquement).
3. Insérez la cassette de nettoyage.
4. Appuyez sur le bouton **[▶/II (PLAY/STILL)]**.
5. Appuyez sur le bouton **[■ (STOP)]** pendant 10 secondes.

#### [ Remarques ]

- Vérifiez la qualité des images à l'aide d'une cassette vidéo.
  - Si la qualité des images ne s'est pas améliorée, répétez l'opération.
- Nettoyez les têtes vidéo avec une cassette de nettoyage à sec.
- Certaines cassettes nettoyantes s'arrêtent automatiquement. Reportez-vous aux instructions relatives à la cassette nettoiyante pour plus d'informations. Si le problème persiste après le nettoyage, consultez votre revendeur Samsung le plus proche ou un centre de service technique agréé. (écran bleu)

## Maintenance

### *Using Your Camcorder Abroad*

- ❖ Each country or region has its own electric and color systems.
- ❖ Before using your Camcorder abroad, check the following items.

#### Power sources

- You can use your Camcorder in any country or area with the supplied AC Power adapter within 100V to 240V, 50/60 Hz.
- Use a commercially available AC jack adapter, if necessary, depending on the design of the local wall outlet.

#### Color system

You can view your recording in the Viewfinder.

However, to view it on a television or copy it to a videocassette recorder, the television or VCR must be NTSC-compatible and have the appropriate audio/video jacks.

Otherwise, you may need to use a transcoder.

#### **PAL-compatible Countries/Regions**

Australia, Austria, Belgium, Bulgaria, China, CIS, Czech Republic, Denmark, Egypt, Finland, France, Germany, Greece, Great Britain, Holland, Hong Kong, Hungary, India, Iran, Iraq, Kuwait, Libya, Malaysia, Mauritius, Norway, Romania, Saudi Arabia, Singapore, Slovak Republic, Spain, Sweden, Switzerland, Syria, Thailand, Tunisia, etc.

#### **NTSC-compatible Countries/Regions**

Bahamas, Canada, Central America, Japan, Korea, Mexico, Philippines, Taiwan, United States of America, etc.

#### **[ Note ]**

You can make recordings with your Camcorder and view pictures on the ACL Screen from anywhere in the world.

## Entretien

### *Utilisation de votre caméscope à l'étranger*

- ❖ Chaque pays ou région possède son propre système électrique et son codage couleur.
- ❖ Avant d'utiliser votre caméscope à l'étranger, vérifiez les points suivants.

#### Sources d'alimentation

- Vous pouvez utiliser votre caméscope avec l'adaptateur CA fourni dans n'importe quel pays ou n'importe quelle zone du globe où l'alimentation est comprise entre 100 V et 240 V, 50/60 Hz.
- Utilisez si nécessaire un adaptateur CA acheté dans le commerce en fonction de la forme des prises murales sur place.

#### Système de couleurs

Vous pouvez visualiser votre enregistrement dans le viseur.

Cependant, pour le visualiser sur un téléviseur ou le copier sur un magnétoscope, le téléviseur ou le magnétoscope doivent être conformes au système NTSC et être équipés des ports audio / vidéo appropriés. Dans le cas contraire, vous devez utiliser un programme de transcodage.

#### **Pays et régions compatibles PAL :**

Allemagne, Arabie Saoudite, Australie, Autriche, Belgique, Bulgarie, Chine, Communauté des Etats indépendants, Danemark, Egypte, Espagne, Finlande, France, Grande-Bretagne, Grèce, Hong Kong, Hongrie, Inde, Iran, Irak, Koweït, Libye, Malaisie, Mauritanie, Norvège, Pays-Bas, Roumanie, Singapour, République slovaque, République tchèque, Suède, Suisse, Syrie, Thaïlande, Tunisie, etc.

#### **Pays et régions compatibles NTSC :**

Amérique centrale, Bahamas, Canada, Corée, Etats-Unis d'Amérique, Japon, Mexique, Philippines, Taiwan, etc.

#### **[ Remarque ]**

Vous pouvez enregistrer avec votre caméscope et visualiser des images sur l'écran ACL n'importe où dans le monde.

# Troubleshooting

## Troubleshooting

- Before contacting a Samsung authorized service center, perform the following simple checks.  
They may save you the time and expense of an unnecessary call.

### Self Diagnosis Display

Display	Blinking	Informs that...	Action
	slow	the Battery pack is almost discharged.	Change to a charged one.
Tape end!	slow	When the remaining time on the tape is about 2 minutes.	Prepare a new one.
Tape end!	no	the tape reached its end.	Change to a new one.
No Tape!	slow	there is no tape in Camcorder.	Insert a tape.
Protection!	slow	the tape is protected from recording.	If you want to record, release the protection.
▲ ....D L C R	slow	the Camcorder has some mechanical fault.	1. Eject the tape. 2. Set to OFF. 3. Detach the battery. 4. Reattach the battery. * If unresolved contact your local samsung service center.
	slow	moisture condensation has formed in the Camcorder.	see below.

### Moisture Condensation

- If the Camcorder is brought directly from a cold place to a warm place, moisture may condense inside the Camcorder, on the surface of the tape, or on the lens. In this condition, the tape may stick to the head drum and be damaged or the unit may not operate correctly.

To prevent possible damage under these circumstances, the Camcorder is fitted with a moisture sensor.

- If there is moisture inside the Camcorder, (DEW) is displayed. If this happens, none of the functions except cassette ejection will work.  
Open the cassette compartment and remove the Battery.  
Leave the Camcorder for at least two hours in a dry warm room.

# Dépannage

## Dépannage

- Avant de contacter le centre de service technique agréé Samsung, effectuez les vérifications élémentaires suivantes:  
Vous pourrez ainsi vous épargner un appel inutile.

### Auto-diagnostic

Affichage	Clignotant	donne les informations suivantes...	Action
	lent	Le bloc-batterie est presque déchargé.	Remplacez-le par un bloc chargé.
Tape end!	lent	Lorsque le temps restant sur la cassette est d'environ 2 minutes.	Prévoyez une nouvelle cassette.
Tape end!	aucun	la cassette est en fin de bande.	Remplacez-la par une nouvelle.
No Tape!	lent	il n'y a pas de cassette dans le caméscope.	Insérez une cassette.
Protection!	lent	la cassette est protégée contre l'enregistrement.	Si vous voulez enregistrer, retirez la protection.
▲ ....D L C R	lent	Le caméscope présente un défaut mécanique.	1. Ejectez la cassette. 2. Éteignez le caméscope. 3. Retirez la batterie. 4. Reconnectez la batterie. * Contactez votre centre de service après-vente SAMSUNG si le problème persiste.
	lent	De la condensation due à l'humidité s'est formée à l'intérieur du caméscope.	voir ci-dessous.

### Condensation due à l'humidité

- Si le caméscope passe sans transition d'un endroit froid à un endroit chaud, de l'humidité peut se condenser à l'intérieur du caméscope, sur la surface de la bande ou sur l'objectif. Dans ces conditions, la bande risque d'adhérer à la tête vidéo et d'être endommagée ou l'appareil risque de ne pas fonctionner correctement.  
Pour éviter d'éventuels dommages dans ces conditions, le caméscope est équipé d'un détecteur d'humidité.
- En cas d'humidité à l'intérieur du caméscope, (DEW) s'affiche. Si cette éventualité se produit, aucune fonction exceptée l'éjection de la cassette n'est validée.  
Ouvrez le compartiment à cassette et retirez la batterie.  
Laissez le caméscope au repos pendant au moins deux heures dans un endroit chaud et sec.



## Troubleshooting

### Self Diagnosis Display in M.Cam/M.Player Modes (SC-D363/D364/D365/D366 only)

Display	Blinking	Informs that...	Action
No Memory Card !	slow	There is no Memory Card in the Camcorder.	Insert a Memory Card.
Memory full !	slow	There is not enough memory to record.	Change to a new Memory Card. Erase recorded image.
No image !	slow	There are no images recorded on the Memory Card.	Record new images.
Write protect !	slow	The Memory Card is record protected.	Release the write protect tab on the Memory Card.
Protect !	slow	When you try to delete to protected image.	Cancel the protection of image.
Read error !	slow	The Camcorder can not playback.	Format a Memory Card or insert Memory Card recorded on this Camcorder.
Write error !	slow	The Camcorder can not record.	Format a Memory Card or change to a new Memory Card.
Not formatted !	slow	The Memory Card needs to format.	Format a Memory Card. (see page 78)
Now deleting...	slow	When progressing file delete.	Wait until delete has been finished.
Memory Card Error !	slow	If inserted Memory Card is not recognized by the Camcorder.	Eject and re-insert the memory card Try another Memory Card

## Dépannage

### Affichage de l'auto-diagnostic en modes M.Cam/M.Player (modèles SC-D363/D364/D365/D366 uniquement)

Affichage	Clignotant	donne les informations suivantes...	Action
No Memory Card !	lent	Il n'y a pas de carte mémoire dans le caméscope.	Insérez une carte mémoire.
Memory full !	lent	Il n'y a pas suffisamment d'espace mémoire pour enregistrer.	Remplacez-la par une nouvelle carte mémoire. Effacez l'image enregistrée.
No image !	lent	Il n'y a pas d'images enregistrées sur la carte mémoire.	Enregistrez de nouvelles images.
Write protect !	lent	La carte mémoire est protégée en écriture.	Relâchez la languette de protection en écriture sur la carte mémoire.
Protect !	lent	Lorsque vous essayez de supprimer une image protégée.	Annulez la protection de l'image.
Read error !	lent	Le caméscope ne peut pas lire.	Formatez la carte mémoire ou insérez une carte mémoire enregistrée sur ce caméscope.
Write error !	lent	Le caméscope ne peut pas enregistrer.	Formatez la carte mémoire ou changez de carte mémoire.
Not formatted !	lent	La carte mémoire doit être formatée.	Formatez la carte mémoire (reportez-vous page 78)
Now deleting...	lent	Lorsque la suppression de fichiers est en cours.	Attendez la fin de la suppression.
Memory Card Error !	lent	Si la carte mémoire insérée n'est pas reconnue par le caméscope :	Éjectez-la avant de la réinsérer ; Essayez une autre carte mémoire.

## Troubleshooting

- ❖ If these instructions do not solve your problem, contact your nearest Samsung authorized service center.

Symptom	Explanation/Solution
You cannot switch the Camcorder on.	Check the Battery pack or the AC Power adapter.
Start/Stop button does not operate while recording.	Check the Power switch is set to CAMERA. You have reached the end of the cassette. Check the record protection tab on the cassette.
The Camcorder shuts off automatically.	You have left the Camcorder set to STBY for more than 5 minutes without using it. The Battery pack is fully exhausted.
Charge runs out quickly.	The atmospheric temperature is too low. The Battery pack has not been charged fully. The Battery pack is completely dead, and cannot be recharged. Use another Battery pack.
You see a blue screen during playback.	The video heads may be dirty. Clean the head with a cleaning tape.
A vertical strip appears on the screen when recording a dark background.	The contrast between the subject and the background is too great for the Camcorder to operate normally. Make the background bright to reduce the contrast or use the BLC function while you are recording in bright Surroundings.
The image in the Viewfinder is blurred.	The Viewfinder lens has not been adjusted. Adjust the Viewfinder control lever until the indicators displayed on the Viewfinder come into sharp focus.
Auto focus does not work.	Check the Manual Focus menu. Auto focus does not work in the Manual Focus mode.
Play, FF or REW button does not work.	Check the Power switch. Set the Power switch to PLAYER. You have reached the beginning or end of the cassette.
You see a mosaic pattern during playback search.	This is normal operation and it is not a failure or defect. The tape may be damaged. Replace the tape. Cleaning the video heads (see page 96).

## Dépannage

- ❖ Si ces instructions n'apportent aucune solution à votre problème, contactez le centre de service technique agréé Samsung le plus proche.

Problème	Explication/Solution
Vous ne pouvez pas allumer le caméscope.	Vérifiez la batterie ou l'adaptateur CA.
Le bouton Marche/Arrêt ne fonctionne pas pendant l'enregistrement.	Vérifiez que l'interrupteur d'alimentation est placé sur CAMERA. Vous avez atteint la fin de la cassette. Vérifiez la languette de protection en écriture sur la cassette.
Le caméscope s'éteint automatiquement.	Vous avez laissé le caméscope réglé sur STBY pendant plus de 5 minutes sans l'utiliser. La batterie est totalement usée.
La batterie se décharge rapidement.	La température de l'air est trop basse. La batterie n'a pas été rechargée complètement. La batterie est totalement épuisée et ne peut être rechargée. Utilisez une autre batterie.
Lorsque vous constatez un écran bleu en cours de lecture.	Les têtes vidéo sont peut-être sales. Nettoyez les têtes avec une cassette de nettoyage.
Une bande verticale apparaît à l'écran lors de l'enregistrement d'un arrière-plan sombre.	Le contraste entre le sujet et l'arrière-plan est trop important pour que le caméscope puisse fonctionner normalement. Éclairiez l'arrière-plan pour réduire le contraste ou utilisez la fonction BLC (Compensation du contre-jour) tout en enregistrant avec un environnement plus clair.
L'image dans le viseur est floue.	L'objectif du viseur n'a pas été réglé. Réglez la molette de commande du viseur jusqu'à ce que les voyants affichés sur le viseur parviennent à une mise au point nette.
La mise au point automatique ne fonctionne pas	Vérifiez le menu de mise au point manuelle. La mise au point automatique ne fonctionne pas en mode Manual Focus (Mise au point manuelle).
Les boutons Lecture, Av.Rapide ou Ret.Rapide ne fonctionnent pas.	Vérifiez l'interrupteur Power. Placez l'interrupteur d'alimentation sur PLAYER. Vous avez atteint le début ou la fin de la cassette.
Une image en forme de mosaïque apparaît en cours de lecture :	Cela correspond au fonctionnement normal et il ne s'agit pas d'une panne ou d'un défaut. La bande peut être endommagée ; remplacez-la. Nettoyez les têtes vidéo (voir p. 96).

# Troubleshooting

## Setting menu items

Main Menu	Sub Menu	Functions	Available Mode				Page
			Camera	Player	M-Cam ①	M-Player ②	
Camera	Program AE	Selecting the Program AE Function	✓				49, 50
	White Balance	Setting the White Balance	✓		✓		51
	Visual Effect	Setting the Digital special effect	✓				52, 53
	16:9 Wide	Setting the 16:9 Wide Function	✓				54
	DIS	Selecting the Digital Image Stabilizing	✓				55
	Digital Zoom	Selecting the Digital Zoom	✓				56
Tape	Photo Search	Searching pictures recorded in Tape		✓			57
	Photo Copy	Copying still images from a cassette to Memory Card		✓			82
	Audio Select	Selecting the Audio playback channel		✓			63
	Audio Effect	Selecting the Audio Effect		✓			66
	Rec Mode	Selecting the recording speed	✓	✓			44
Record	Audio Mode	Selecting Sound Quality for recording	✓	✓			44
	WindCut Plus	Minimizing wind noise	✓	✓			45
	Real Stereo	Selecting the Real Stereo	✓	✓			46
	AV In/Out ②	Selecting the AV input/output		✓			67
	Memory Type ③	Selecting the memory type	✓	✓	✓		70
Memory ①	Photo Quality	Selecting Image Quality	✓	✓			71
	M.Play Select	Selecting Storage Media (Photo, Movie) to playback				✓	80
	Delete	Deleting Files				✓	76
	Delete All	Deleting All files				✓	77
	Protect	Preventing Accidental Erasure				✓	75
	Print Mark	Print images recorded on a Memory Card				✓	84
	Copy To ③	Copying the image of Memory Card to Int. memory				✓	83
	Format	Formatting the Memory Card				✓	78
	File No.	File Numbering Options			✓		72

① : SC-D363/D364/D365/D366 only

② : SC-D365/D366 only

③ : SC-D366 only

# Dépannage

## Éléments des menus de réglage

Menu principal	Sous-menu	Fonctions	Mode disponible				Page
			Camera	Player	M-Cam ①	M-Player ②	
Camera	Program AE	Sélection de la fonction Program AE (Prog.AE)	✓				49, 50
	White Balance	Réglage de la balance des blancs	✓		✓		51
	Visual Effect	Choix des effets spéciaux numériques	✓				52, 53
	16:9 Wide	Réglage de la fonction 16:9 Wide (16:9)	✓				54
	DIS	Sélection du stabilisateur d'image numérique	✓				55
	Digital Zoom	Sélection du zoom numérique	✓				56
Tape	Photo Search	Recherche d'images enregistrées sur une cassette		✓			57
	Photo Copy	Copie d'images figées d'une cassette vers la carte mémoire		✓			82
	Audio Select	Sélection du canal de lecture audio		✓			63
	Audio Effect	Fonction Audio Effect (Effets sonores)		✓			66
	Rec Mode	Sélection de la vitesse d'enregistrement	✓	✓			44
Record	Audio Mode	Sélection de la qualité du son de l'enregistrement	✓	✓			44
	WindCut Plus	Réduction du bruit du vent	✓	✓			45
	Real Stereo	Sélection du mode Real Stereo (Stereo)	✓	✓			46
	AV In/Out ②	Choix de l'entrée/sortie AV		✓			67
	Memory Type ③	Sélection du type de mémoire	✓	✓	✓		70
Memory ①	Photo Quality	Sélection de la qualité d'image	✓	✓			71
	M.Play Select	Sélection du support (photo, film) de lecture				✓	80
	Delete	Suppression de fichiers				✓	76
	Delete All	Suppression de tous les fichiers				✓	77
	Protect	Prévention des suppressions accidentelles				✓	75
	Print Mark	Impression d'images enregistrées sur une carte mémoire				✓	84
	Copy To ③	Copie d'une image de la carte mémoire vers la mémoire int.				✓	83
	Format	Formatage de la carte mémoire				✓	78
	File No.	Options de désignation des fichiers			✓		72

① : modèles SC-D363/D364/D365/D366 uniquement

② : modèles SC-D365/D366 uniquement

③ : modèles SC-D366 uniquement

## Troubleshooting

Main Menu	Sub Menu	Functions	Available Mode				Page
			Camera	Player	M-Cam ①	M-Player ②	
Display	ACL Bright	Setting the Brightness tone of the ACL Screen	✓	✓	✓	✓	29
	ACL Color	Setting the Color tones of the ACL Screen	✓	✓	✓	✓	29
	Date/Time	Setting the Date and Time	✓	✓	✓	✓	30
	TV Display	Selecting OSD on/off of TV	✓	✓	✓	✓	31
System	Clock Set	Setting the Clock Set	✓	✓	✓	✓	23
	Remote ③	Using the remote control	✓	✓	✓	✓	24
	Beep Sound	Setting the Beep sound	✓	✓	✓	✓	25
	Shutter Sound ④	Setting the Shutter sound		✓	✓		26
	USB Connect ④	Setting the USB				✓	90
	Language	Selecting the OSD language	✓	✓	✓	✓	27
	Demonstration	Demonstration	✓				28

① : SC-D363/D364/D365/D366 only

② : SC-D364/D366 only

④ : SC-D363/D364/D365/D366 only



MEMORY STICK™

- "Memory Stick" and  are trademarks of Sony Corporation.
- All other product names mentioned herein may be the trademarks or registered trademarks of their respective companies.

Furthermore, "TM" and "®" are not mentioned in each instance in this manual.

## Dépannage

Menu principal	Sous-menu	Fonctions	Mode disponible				Page
			Camera	Player	M-Cam ①	M-Player ②	
Display	ACL Bright	Réglage de la luminosité de l'écran ACL	✓	✓	✓	✓	29
	ACL Color	Réglage des couleurs de l'écran ACL	✓	✓	✓	✓	29
	Date/Time	Réglage de la date et de l'heure	✓	✓	✓	✓	30
	TV Display	Activation/Désactivation de l'affichage des menus sur écran de télévision	✓	✓	✓	✓	31
System	Clock Set	Réglage de l'heure	✓	✓	✓	✓	23
	Remote ③	Utilisation de la télécommande	✓	✓	✓	✓	24
	Beep Sound	Réglage du signal sonore	✓	✓	✓	✓	25
	Shutter Sound ④	Réglage du son de l'obturateur		✓	✓		26
	USB Connect ④	Activation du transfert USB				✓	90
	Language	Choix de la langue d'affichage à l'écran	✓	✓	✓	✓	27
	Démonstration	Démonstration	✓				28

① : modèles SC-D363/D364/D365/D366 uniquement

② : modèles SC-D364/D366 uniquement

④ : modèles SC-D363/D364/D365/D366 uniquement



MEMORY STICK™

- "Memory Stick" et  sont des marques déposées de Sony Corporation.
  - Tous les autres noms de produit mentionnés dans le présent document sont susceptibles d'être des appellations commerciales et marques déposées appartenant à leurs propriétaires respectifs.
- En outre, les symboles "TM" et "®" n'apparaissent pas systématiquement dans le manuel.

## Specifications

Model Name: SC-D263/D362/D363/D364/D365/D366

System	
Video signal	NTSC
Video recording system	2 rotary heads, Helical scanning system
Audio recording system	Rotary heads, 12/16b PCM system
Usable cassette	Digital video tape (6.35mm width): Mini DV cassette
Tape speed	SP: approx. 18.81mm/s LP: approx. 12.56mm/s
Tape recording time	SP: 60 minutes (when using DVM 60), LP: 90 minutes (when using DVM 60)
FF/REW time	Approx. 150 sec. (using DVM60 tape)
Image device	CCD (Charge Coupled Device) (680k pixels)
Lens	F1.6 30x: SC-D263/D363, 33x: SC-D362/D364/D365/D366, 1200x(Digital) Electronic zoom lens
Filter diameter	Ø27
ACL Screen/Viewfinder	
Size/dot number	2.5inch 112K(SC-D263/D362/D363/D364 only) / 2.7inch(wide) 230K(SC-D365/D366 only)
ACL Screen Method	TFT ACL
Viewfinder	Color ACL
Connectors	
Video output	1Vp-p (75Ω terminated)
S-video output	Y: 1Vp-p, 75Ω, C: 0.286Vp-p, 75Ω (SC-D362/D364/D365/D366 only)
Audio output	-7.5dBs (800Ω terminated)
DV input/output	4pin special in/out connector
USB output	Mini-B type connector
External mic	Ø3.5 stereo

General	
Power source	DC 8.4V, Lithium Ion Battery Pack 7.4V
Power source type	Lithium Ion Battery Pack, Power supply (100V~240V) 50/60Hz
Power consumption (Recording)	3.9W(ACL), 3.7W(Viewfinder)
Operating temperature	0°~40°C (32°F~104°F)
Storage temperature	-20°C ~ 60°C (-4°F ~ 140°F)
External dimension	Height 3.62inches(93mm), Length 4.63inches(105mm), Width 2.52inches(53mm)
Weight	0.904lb (350g, 14.46oz) (Except for Lithium Ion Battery Pack and tape)
Internal MIC	Omni-directional stereo microphone
Remote control (SC-D364/D366 only)	Indoors: greater than 49ft(15m) (straight line), Outdoors: about 16.4ft(5m) (straight line)

- These technical specifications and design may be changed without notice.

## Caractéristiques techniques

Nom du modèle : SC-D263/D362/D363/D364/D365/D366

Système	
Signal vidéo	NTSC
Système d'enregistrement vidéo	2 têtes tournantes, système de balayage hélicoïdal
Système d'enregistrement audio	Têtes tournantes, système PCM 12/16 b
Cassette utilisable	Cassette vidéo numérique (d'une largeur de 6,35 mm) : Cassette mini DV
Vitesse de lecture	SP : environ 18,81mm/s LP : environ 12,56 mm/s
Durée d'enregistrement de la cassette	SP : 60 minutes (en utilisant une cassette DVM 60), LP : 90 minutes (en utilisant une cassette DVM 60)
Durée d'AVANCE FF/REW	Environ 150 s (en utilisant une cassette DVM60)
Dispositif d'image	CCD (Mémoire à transfert de charges) (680 000 pixels)
Objectif	F1.6 30 fois : modèles SC-D263/D363, 33 fois : modèles SC-D362/ D364/D365/D366, 1200 fois (numérique) Objectif à zoom électronique
Diamètre du filtre	Ø27
Écran ACL/Visueur	
Taille/Nombre de points	2,5 pouces 112 K (modèles SC-D263/D362/D363/D364 uniquement) / 2,7 pouces (largeur) 230 K(modèles SC-D365/D366 uniquement)
Méthode de l'écran ACL	TFT ACL
Visueur	Couleur écran ACL
Connecteurs	
Sortie vidéo	1Vp-p (75Ω terminé)
Sortie S-Vidéo	Y: 1Vp-p, 75Ω, C: 0.286Vp-p, 75Ω (modèles SC-D362/D364/D365/D366 uniquement)
Sortie audio	-7.5dBcibels (800Ω terminé)
Entrée / sortie DV	Connecteur entrée/sortie spécial à 4 broches
Sortie USB	Connecteur type mini B
Microphone externe	Ø3,5 stéréo

Divers	
Source d'alimentation	8.4 V CC, batterie lithium-ion 7.4 V
Type de source d'alimentation	Batterie lithium-ion, alimentation secteur (100 V-240 V) 50/60 Hz
Consommation d'énergie (enregistrement)	3.9 W (écran ACL), 3.7 W (visueur)
Température de fonctionnement	0°C à 40°C
Température de stockage	-20°C à 60°C
Dimensions externes	Hauteur 93 mm, longueur 105mm, largeur 53mm
Poids	0.904lb 350 g (hors batterie lithium-ion et cassette)
Microphone interne	Microphone stéréo à condensateur multidirectionnel
Télécommande (modèles SC-D364/D366 uniquement)	En intérieur : supérieur à 15 mètres (en ligne droite), en extérieur : environ 5 mètres (en ligne droite)

- Cette conception et ces caractéristiques techniques sont susceptibles d'être modifiées sans préavis.

## Index

<b>- A -</b>		<b>- M -</b>	
Accessories .....	8	Memory Card .....	68
ACL .....	29	Memory Stick .....	68
AF/MF .....	48	Moving Image Recording.....	79
Audio Dubbing .....	62	<b>- O -</b>	
Audio Mode.....	44	OSD .....	21, 22
<b>- B -</b>		<b>- P -</b>	
Battery Pack .....	16	Photo Copy .....	82
BLC .....	41	Photo Quality .....	71
<b>- C -</b>		Photo Search.....	57
Cassette .....	32	Program AE .....	49
Cleaning .....	96	Protection .....	75
Clock Set.....	23	Photo images .....	73
Connecting .....	87	<b>- R -</b>	
<b>- D -</b>		Rec Mode .....	44
Date/Time .....	30	Rec Search .....	36
DC Cable .....	19	Remote .....	24
Deleting .....	76-77	Remote control .....	13
Demonstration .....	28	<b>- S -</b>	
DIS.....	55	Shutter Speed .....	47
DV.....	87	Sound .....	25-26
<b>- E -</b>		Speaker .....	58
EASY.Q Mode .....	35	<b>- T -</b>	
Exposure .....	47	Tele Macro .....	39
<b>- F -</b>		TV Display.....	31
Fade .....	40	<b>- U -</b>	
Formatting .....	78	USB .....	89-94
Frame advance .....	60	<b>- V -</b>	
Function buttons .....	9	Viewfinder .....	32
<b>- H -</b>		Visual Effect .....	52
Hand Strap .....	14	<b>- W -</b>	
<b>- I -</b>		White Balance .....	51
IEEE1394 .....	87-88	WindCut Plus.....	45
<b>- Z -</b>		<b>- Z -</b>	
		ZERO MEMORY .....	37
		Zoom .....	39

## Index

<b>- A -</b>		<b>- A -</b>	
Accessoires .....	8	Accessoires .....	8
ACL .....	29	ACL .....	29
AM/FM .....	48	AM/FM .....	48
Avance image par image .....	60	Avance image par image .....	60
Affichage TV (TV Display) .....	31	Affichage TV (TV Display) .....	31
<b>- B -</b>		<b>- B -</b>	
Batterie .....	16	Batterie .....	16
BLC .....	41	BLC .....	41
Bal. Blancs (White Balance) .....	51	Bal. Blancs (White Balance) .....	51
<b>- C -</b>		<b>- C -</b>	
Câble CC .....	19	Câble CC .....	19
Carte mémoire Memory Stick .....	68	Carte mémoire Memory Stick .....	68
Cassette .....	32	Cassette .....	32
Connexion .....	87	Connexion .....	87
Carte Mémoire (Memory Card) .....	68	Carte Mémoire (Memory Card) .....	68
Copie Photo (Photo Copy) .....	82	Copie Photo (Photo Copy) .....	82
<b>- D -</b>		<b>- D -</b>	
Date/Heure (Date/Time) .....	30	Date/Heure (Date/Time) .....	30
Démonstration (Demonstration) .....	28	Démonstration (Demonstration) .....	28
DIS .....	55	DIS .....	55
Dragonne .....	14	Dragonne .....	14
DV.....	87	DV.....	87
<b>- E -</b>		<b>- E -</b>	
Enregistrement de film .....	79	Enregistrement de film .....	79
Exposition (Exposure) .....	47	Exposition (Exposure) .....	47
Effets visuels (Visual Effect) .....	52	Effets visuels (Visual Effect) .....	52
<b>- F -</b>		<b>- F -</b>	
Fondu (Fade) .....	40	Fondu (Fade) .....	40
Formatage .....	78	Formatage .....	78
<b>- H -</b>		<b>- H -</b>	
Haut-parleur .....	58	Haut-parleur .....	58
<b>- I -</b>		<b>- I -</b>	
IEEE 1394 .....	87-88	IEEE 1394 .....	87-88
<b>- M -</b>		<b>- M -</b>	
Mode Audio (Audio Mode).....	44	Mode Audio (Audio Mode).....	44
Mise à zéro du compteur .....	37	Mise à zéro du compteur .....	37
<b>- N -</b>		<b>- N -</b>	
Mode EASY.Q .....	35	Mode EASY.Q .....	35
Mode Enr (Rec Mode) .....	44	Mode Enr (Rec Mode) .....	44
<b>- O -</b>		<b>- O -</b>	
Nettoyage .....	96	Nettoyage .....	96
<b>- P -</b>		<b>- P -</b>	
OSD .....	21, 22	OSD .....	21, 22
<b>- Q -</b>		<b>- Q -</b>	
Param. Horloge (Clock Set).....	23	Param. Horloge (Clock Set).....	23
Photos .....	73	Photos .....	73
Post-sonorisation (Audio Dubbing) ..	62	Post-sonorisation (Audio Dubbing) ..	62
Prog. AE (Program AE).....	49	Prog. AE (Program AE).....	49
Protection .....	75	Protection .....	75
<b>- R -</b>		<b>- R -</b>	
Qualité Photo (Qualité Photo).....	71	Qualité Photo (Qualité Photo).....	71
<b>- S -</b>		<b>- S -</b>	
Rech. Photo (Photo Search) .....	57	Rech. Photo (Photo Search) .....	57
Recherche Enregistrement .....	36	Recherche Enregistrement .....	36
<b>- T -</b>		<b>- T -</b>	
Son (Sound) .....	25-26	Son (Sound) .....	25-26
Suppression .....	76-77	Suppression .....	76-77
<b>- U -</b>		<b>- U -</b>	
Télécommande (Remote).....	24	Télécommande (Remote).....	24
Télécommande .....	13	Télécommande .....	13
Tele Macro (Télé Macro).....	39	Tele Macro (Télé Macro).....	39
Touches de fonction .....	9	Touches de fonction .....	9
<b>- V -</b>		<b>- V -</b>	
USB .....	89-94	USB .....	89-94
<b>- W -</b>		<b>- W -</b>	
Viseur .....	32	Viseur .....	32
Vitesse de l'obturateur .....	47	Vitesse de l'obturateur .....	47
<b>- X -</b>		<b>- X -</b>	
WindCut Plus.....	45	WindCut Plus.....	45
<b>- Y -</b>		<b>- Y -</b>	
Zoom .....	39	Zoom .....	39

## **Warranty (SEA users only)**

---

### **SAMSUNG LIMITED WARRANTY**

SAMSUNG Electronics America Inc. (SEA), warrants that this product is free from defective material and workmanship. SEA further warrants that if product fails to operate properly within the specified warranty period and the failure is due to improper workmanship or defective material, SEA will repair or replace the product at it's option.

All warranty repairs must be performed by a SEA authorized service center. The name and address of the location nearest you can be obtained by calling toll free: 1-800 SAMSUNG (1-800-726-7864).

Labor

90 days carry-in

Parts

1 year

On carry-in models, transportation to and from the service center is the customer's responsibility.

The original dated sales receipt must be retained by the customer and is the only acceptable proof of purchase.

It must be presented to the authorized service center.

### **EXCLUSIONS (WHAT IS NOT COVERED)**

This warranty does not cover damage due to accident, fire, flood and/or other acts of God; misuse, incorrect line voltage, improper installation, improper or unauthorized repairs, commercial use, or damage that occurs in shipping. Exterior and interior finish, lamps, and glass are not covered under this warranty.

Customer adjustments which are explained in the instruction manual are not covered under the terms of this warranty.

This warranty will automatically be voided for any unit found with a missing or altered serial number. This warranty is valid only on products purchased in the United States and Puerto Rico.

Some States do not allow the exclusions or limitations of incidental or consequential damages, or allow limitations on how long an implied warranty lasts, so the above limitations or exclusions may not apply to you.

This warranty gives you specific legal rights, and you may also have other rights which vary from State to State.

## Warranty (Canada users only)

### SAMSUNG LIMITED WARRANTY

SAMSUNG Electronics Canada inc. (SECA), warrants that this product is free from defective material and workmanship.

SECA further warrants that if this product fails to operate properly within the specified warranty period and the failure is due to improper workmanship or defective material, SECA will repair or replace the product at its option.

All warranty repairs must be performed by a SECA authorized service center. (The name and address of the location nearest you can be obtained by calling toll free: 1-800-SAMSUNG)

Labor

1 year carry-in

Parts

1 year

On carry-in models, transportation to and from the service center is the customer's responsibility.

The original dated sales receipt must be retained by the customer and is the only acceptable proof of purchase. It must be presented to the authorized service center at the time service is requested.

### EXCLUSIONS (WHAT IS NOT COVERED)

This warranty does not cover damage due to accident, fire, flood and/or other acts of god; misuse, incorrect line voltage, improper installation, improper or unauthorized repairs, commercial use, or damage that occurs in shipping.

Exterior and interior finish, lamps, and glass are not covered under this warranty. Customer adjustments which are explained in the instruction manual are not covered under the terms of this warranty. This warranty will automatically be voided for any unit found with a missing or altered serial number. This warranty is valid only on products purchased and used in Canada.

On-line warranty registration of your product is available by visiting our web site at [www.samsung.ca](http://www.samsung.ca).

**Samsung Electronics Canada Inc., Customer Service**

55 Standish Court Mississauga, Ontario L5R 4B2

Canada

TEL. 1-800-SAMSUNG (726-7864) FAX. (905) 542-1199

W: [www.samsung.com/ca](http://www.samsung.com/ca)

## Garantie pour le Canada

### GARANTIE SAMSUNG LIMITÉE

La société SAMSUNG Electronics Canada Inc. (SECA) garantit que ce produit est exempt de tout défaut matériel ou de fabrication.

De plus, SECA s'engage, à sa discrétion, à réparer ou à remplacer le produit s'il ne fonctionnait pas correctement à cause d'un défaut matériel ou de fabrication pendant la période de garantie.

Toute réparation effectuée dans le cadre de la garantie doit être réalisée par un centre de service agréé par SECA. (Le nom et l'adresse du centre de service agréé le plus proche peuvent être obtenus en appelant gratuitement le 1-800-SAMSUNG).

Garantie un an pièces et main-d'oeuvre.

Pour des modèles devant être ramenés par le client au centre de service agréé, le transport du matériel vers le centre de réparation et à partir de celui-ci est à la charge du client.

Le ticket de caisse original et daté doit être conservé par le client et constitue l'unique preuve valide d'achat. Il doit être présenté au service agréé au moment de la réparation.

### EXCEPTIONS (RESPONSABILITÉS NON COUVERTES)

Cette garantie ne couvre pas les dommages provoqués par un accident, un incendie, une inondation, des cas de force majeure, une mauvaise utilisation de l'appareil, l'utilisation d'une tension électrique incorrecte, une installation défectueuse, des réparations incorrectes ou non autorisées, l'utilisation à des fins commerciales, ou les dommages survenus lors du transport du matériel.

La garantie ne couvre pas le revêtement de l'appareil, la finition intérieure, les ampoules, ni les optiques. Les réglages relevant du client, décrits dans ce mode d'emploi, ne sont pas couverts par les termes de cette garantie. De même, elle ne s'applique pas si votre appareil ne porte pas de numéro de série ou si celui-ci est modifié. Cette garantie s'applique uniquement aux produits achetés et utilisés au Canada.

L'enregistrement de la garantie de votre produit est disponible en visitant notre site web au [www.samsung.ca](http://www.samsung.ca)

**Samsung Electronics Canada Inc., Service à la Clientèle**

55 Standish Court Mississauga, Ontario L5R 4B2

Canada

TEL. 1-800-SAMSUNG (726-7864) FAX. (905) 542-1199

W: [www.samsung.com/ca](http://www.samsung.com/ca)



**ENGLISH****Contact SAMSUNG WORLD WIDE**

If you have any questions or comments relating to Samsung products, please contact the SAMSUNG customer care center.

Region Country	Customer	Care Center	Web Site
North America	CANADA	1-800-SAMSUNG (7267864)	www.samsung.com/ca
	MEXICO	01-800-SAMSUNG (7267864)	www.samsung.com/mx
	U.S.A.	1-800-SAMSUNG (7267864)	www.samsung.com
Latin America	ARGENTINE	0800-333-3733	www.samsung.com/ar
	BRAZIL	0800-124-421	www.samsung.com/br
	CHILE	800-726-7864(SAMSUNG)	www.samsung.com/cl
	COSTA RICA	0-800-507-7267	www.samsung.com/lr
	ECUADOR	1-800-10-7267	www.samsung.com/latin
	EL SALVADOR	800-6225	www.samsung.com/latin
	GUATEMALA	1-800-299-0013	www.samsung.com/latin
	JAMAICA	1-800-234-7267	www.samsung.com/latin
	PANAMA	800-7267	www.samsung.com/latin
	PUERTO RICO	1-800-682-3180	www.samsung.com/latin
	REP. DOMINICA	1-800-751-2676	www.samsung.com/latin
	TRINIDAD & TOBAGO	1-800-7267-864	www.samsung.com/latin
VENEZUELA	1-800-100-5303	www.samsung.com/latin	
Europe	BELGIUM	02 201 2418	www.samsung.com/be
	CZECH REPUBLIC	844 000 844	www.samsung.com/cz
	DENMARK	38 322 887	www.samsung.com/dk
	FINLAND	09 693 79 554	www.samsung.com/fi
	FRANCE	08 25 08 65 65 (0.15e/Min)	www.samsung.com/fr
	GERMANY	01805 - 121213 (e 0.12M/min)	www.samsung.com/de
	HUNGARY	06 40 985 985	www.samsung.com/hu
	ITALY	199 153 153	www.samsung.com/it
	LUXEMBURG	02 261 03 710	www.samsung.lu
	NETHERLANDS	0900 20 200 88 (e 0.10M/min)	www.samsung.com/nl
	NORWAY	231 627 22	www.samsung.com/no
	POLAND	0 801 801 881	www.samsung.com/pl
	PORTUGAL	80 8 200 128	www.samsung.com/pt
	SLOVAKIA	0850 123 989	www.samsung.com/sk
	SPAIN	902 10 11 30	www.samsung.com/es
SWEDEN	08 585 367 87	www.samsung.com/se	
U.K.	0870 242 0303	www.samsung.com/uk	
CIS	RUSSIA	8-800-200-0400	www.samsung.ru
	UKRAINE	8-800-502-0000	www.samsung.com/ur
Asia Pacific	AUSTRALIA	1300 362 603	www.samsung.com/au
	CHINA	800-810-5858, 010- 6475 1880	www.samsung.com.cn
	HONG KONG	2862 6001	www.samsung.com/hk
	INDIA	3030 8282 1600 1100 11	www.samsung.com/in
	INDONESIA	0800-112-8888	www.samsung.com/id
	JAPAN	0120-327-527	www.samsung.com/jp
	MALAYSIA	1800-88-9999	www.samsung.com/my
	PHILIPPINES	1800-10-SAMSUNG (7267864)	www.samsung.com/ph
	SINGAPORE	1800-SAMSUNG (7267864)	www.samsung.com/sg
	THAILAND	1800-29-3232 02-689-3232	www.samsung.com/th
Middle East & Africa	TAIWAN	0800-329-999	www.samsung.com/tw
	VIETNAM	800 588 889	www.samsung.com/vn
	SOUTH AFRICA	0860 7267864 (SAMSUNG)	www.samsung.com/za
	U.A.E	800SAMSUNG (7267864)	www.samsung.com/aea

**FRANÇAIS****Contactez SAMSUNG À TRAVERS LE MONDE**

Si vous avez des commentaires ou des questions concernant les produits Samsung, contactez le centre de service à la clientèle SAMSUNG.

Pays	Client	Center de service	Web Site
North America	CANADA	1-800-SAMSUNG (7267864)	www.samsung.com/ca
	MEXICO	01-800-SAMSUNG (7267864)	www.samsung.com/mx
	U.S.A.	1-800-SAMSUNG (7267864)	www.samsung.com
Latin America	ARGENTINE	0800-333-3733	www.samsung.com/ar
	BRAZIL	0800-124-421	www.samsung.com/br
	CHILE	800-726-7864(SAMSUNG)	www.samsung.com/cl
	COSTA RICA	0-800-507-7267	www.samsung.com/lr
	ECUADOR	1-800-10-7267	www.samsung.com/latin
	EL SALVADOR	800-6225	www.samsung.com/latin
	GUATEMALA	1-800-299-0013	www.samsung.com/latin
	JAMAICA	1-800-234-7267	www.samsung.com/latin
	PANAMA	800-7267	www.samsung.com/latin
	PUERTO RICO	1-800-682-3180	www.samsung.com/latin
	REP. DOMINICA	1-800-751-2676	www.samsung.com/latin
	TRINIDAD & TOBAGO	1-800-7267-864	www.samsung.com/latin
VENEZUELA	1-800-100-5303	www.samsung.com/latin	
Europe	BELGIUM	02 201 2418	www.samsung.com/be
	CZECH REPUBLIC	844 000 844	www.samsung.com/cz
	DENMARK	38 322 887	www.samsung.com/dk
	FINLAND	09 693 79 554	www.samsung.com/fi
	FRANCE	08 25 08 65 65 (0.15e/Min)	www.samsung.com/fr
	GERMANY	01805 - 121213 (e 0.12M/min)	www.samsung.com/de
	HUNGARY	06 40 985 985	www.samsung.com/hu
	ITALY	199 153 153	www.samsung.com/it
	LUXEMBURG	02 261 03 710	www.samsung.lu
	NETHERLANDS	0900 20 200 88 (e 0.10M/min)	www.samsung.com/nl
	NORWAY	231 627 22	www.samsung.com/no
	POLAND	0 801 801 881	www.samsung.com/pl
	PORTUGAL	80 8 200 128	www.samsung.com/pt
	SLOVAKIA	0850 123 989	www.samsung.com/sk
	SPAIN	902 10 11 30	www.samsung.com/es
SWEDEN	08 585 367 87	www.samsung.com/se	
U.K.	0870 242 0303	www.samsung.com/uk	
CIS	RUSSIA	8-800-200-0400	www.samsung.ru
	UKRAINE	8-800-502-0000	www.samsung.com/ur
Asia Pacific	AUSTRALIA	1300 362 603	www.samsung.com/au
	CHINA	800-810-5858, 010- 6475 1880	www.samsung.com.cn
	HONG KONG	2862 6001	www.samsung.com/hk
	INDIA	3030 8282 1600 1100 11	www.samsung.com/in
	INDONESIA	0800-112-8888	www.samsung.com/id
	JAPAN	0120-327-527	www.samsung.com/jp
	MALAYSIA	1800-88-9999	www.samsung.com/my
	PHILIPPINES	1800-10-SAMSUNG (7267864)	www.samsung.com/ph
	SINGAPORE	1800-SAMSUNG (7267864)	www.samsung.com/sg
	THAILAND	1800-29-3232 02-689-3232	www.samsung.com/th
Middle East & Africa	TAIWAN	0800-329-999	www.samsung.com/tw
	VIETNAM	800 588 889	www.samsung.com/vn
	SOUTH AFRICA	0860 7267864 (SAMSUNG)	www.samsung.com/za
	U.A.E	800SAMSUNG (7267864)	www.samsung.com/aea

**ENGLISH**

**THIS CAMCORDER IS MANUFACTURED BY:**



**FRANÇAIS**

**CE CAMSCOPE EST FABRIQUE PAR :**

