

ENGLISH

Digital Video Camcorder

Mini DV Digital Video Cassette

SC-D351/D352/D353/
D354/D355

AF Auto Focus
CCD Charge Coupled Device
LCD Liquid Crystal Display

Owner's Instruction Book

Before operating the unit, please read this Instruction Book thoroughly, and retain it for future reference.

FRANÇAIS

Caméscope vidéo numérique

Mini DV Digital Video Cassette

SC-D351/D352/D353/
D354/D355

AF Mise au point automatique
CCD Mémoire à transfert de charges
ACL Affichage à cristaux liquides

Manuel d'utilisation

Avant de faire fonctionner l'appareil, lisez ce manuel d'utilisation avec attention et conservez-le en vue d'une utilisation ultérieure.

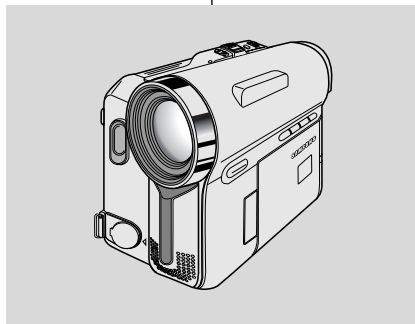

SAMSUNG

ELECTRONICS

Contents

Notes and Safety Instructions	6
Getting to Know Your Camcorder	11
Features	11
Accessories Supplied with Camcorder	12
Front & Left View	13
Left Side View	14
Right & Top View	15
Rear & Bottom View	16
Remote Control (SC-D354/D355 only)	17
Preparation	18
Adjusting the Hand Strap	18
Hand Strap	18
When You carry Your Camcorder	18
Attaching the Lens Cover	18
Lithium Battery Installation	19
Battery Installation for the Internal Clock	19
Battery Installation for the Remote Control (SC-D354/D355 only)	19
Connecting a Power Source	20
To use the AC Power Adapter and DC Cable	20
To select the Camcorder Mode (SC-D353/D354/D355 only)	20
Using the Lithium Ion Battery Pack	21
Charging the Lithium Ion Battery Pack	21
Table of continuous Recording Time based on Model and Battery Type	22
Battery Level Display	23
OSD (On Screen Display in Camera/Player Modes)	24
OSD (On Screen Display in M.Cam/M.Player Modes) (SC-D353/D354/D355 only)	25
Turning the OSD (On Screen Display) On/Off	25
System Menu Setting	26
Selecting the OSD Language	26
Setting the Clock	27
Setting the Wireless Remote Control Acceptance (Remote) (SC-D354/D355 only)	28
Setting the Beep Sound	29
Setting the Shutter Sound (SC-D353/D354/D355 only)	30
Viewing the Demonstration	31
Display Menu Setting	32
Adjusting the LCD Screen	32
Displaying the Date/Time	33
Setting the TV Display	34

Sommaire

Remarques et consignes de sécurité	6
Familiarisez-vous avec votre caméscope	11
Fonctions	11
Accessoires livrés avec le caméscope	12
Vue de l'avant et du côté gauche	13
Vue du côté gauche	14
Vue du dessus et du côté droit	15
Vue de l'arrière et du dessous	16
Télécommande (SC-D354/D355 uniquement)	17
Prise en main	18
Réglage de la dragonne	18
Dragonne	18
Transport du caméscope	18
Fixation du cache-objectif	18
Insertion de la pile au lithium	19
Insertion de la pile de l'horloge interne	19
Insertion de la pile de la télécommande (modèle SC-D354/D355 uniquement)	19
Branchement sur une source d'alimentation	20
Utilisation de l'adaptateur CA et du cordon CC	20
Sélection du mode Caméscope (SC-D353/D354/D355 uniquement)	20
Utilisation de la batterie lithium-ion	21
Charge de la batterie lithium-ion	21
Tableau des durées d'enregistrement en continu selon le type et le modèle de batterie	22
Affichage du niveau de charge de la batterie	23
Affichage à l'écran en modes Camera/Player	24
Affichage à l'écran en modes M.Cam/M.Player (SC-D353/D354/D355 uniquement)	25
Activation/Désactivation de l'affichage à l'écran	25
Réglage du menu Système	26
Choix de la langue d'affichage à l'écran	26
Réglage de l'horloge	27
Activation de la télécommande (SC-D354/D355 uniquement)	28
Réglage du signal sonore	29
Réglage du bruit de l'obturateur (SC-D353/D354/D355 uniquement)	30
Démonstration	31
Réglages du menu Affichage	32
Réglage de l'écran ACL	32
Réglage de la date et de l'heure	33
Réglage de l'affichage TV	34

Contents

Basic Recording	35
Using the Viewfinder	35
Adjusting the Focus	35
Inserting and Ejecting a Cassette	36
Hints for Stable Image Recording	37
Recording with the LCD Screen	37
Recording with the Viewfinder	37
Various Recording Techniques	38
Making your First Recording	39
Using EASY.Q Mode (for Beginners)	40
Record Search (REC SEARCH)	41
Setting the Zero Memory (SC-D354/D355 only)	42
Self Record using the Remote Control (SC-D354/D355 only)	43
Zooming In and Out	44
Using the Tele Macro	44
Using the Fade In and Out	45
To Start Recording	45
To Stop Recording (use Fade In/Fade Out)	45
Using Back Light Compensation Mode (BLC)	46
Using the Color Nite Shutter	47
Using the Color Nite Shutter with LED Light (SC-D352/D354/D355 only)	48
Nite Pix (0 lux recording) (SC-D352/D354/D355 only)	49
Power Nite Pix (SC-D352/D354/D355 only)	50
Advanced Recording	51
Use of various Functions	51
Setting Menu Items	51
Function availability in each Mode	53
Selecting the Record Mode	54
Selecting Audio Mode	55
Cutting Off Wind Noise (Wind Cut)	56
Setting the Shutter Speed & Exposure	57
Recommended Shutter Speeds when Recording	57
Auto Focus/Manual Focus	58
Auto Focusing	58
Manual Focusing	58
Setting the White Balance	59
Using Quick Menu: White Balance	60
Setting the Digital Image Stabilizer (DIS)	61
Using Quick Menu: Digital Image Stabilizer (DIS)	62
Programmed Automatic Exposure Modes (Program AE)	63
Setting the Program AE	64
Using Quick Menu: Program AE	64

Sommaire

Enregistrement simple	35
Utilisation du viseur	35
Réglage de la mise au point	35
Insertion et éjection d'une cassette	36
Astuces pour une prise de vue stable	37
Enregistrement à l'aide de l'écran ACL	37
Enregistrement à l'aide du viseur	37
Techniques d'enregistrement	38
Réalisation de votre premier enregistrement	39
Mode EASY.Q (débutants)	40
Recherche d'enregistrement (REC SEARCH)	41
Mise du compteur à zéro (SC-D354/D355 uniquement)	42
Enregistrement automatique à l'aide de la télécommande (modèle SC-D354/D355 uniquement)	43
Zoom avant et arrière	44
Mode Télé Macro	44
Ouverture et fermeture en fondu	45
Lancement d'un enregistrement	45
Arrêt d'un enregistrement (ouverture/fermeture en fondu)	45
Mode Compensation de contre-jour (BLC)	46
Bouton Color Nite Shutter	47
Utilisation de la fonction Color Nite Shutter avec éclairage (SC-D352/D354/D355 uniquement)	48
Bouton Nite Pix (prise de vue dans le noir-modèles SC-D352/D354/D355 uniquement)	49
Bouton Power Nite Pix (SC-D352/D354/D355 uniquement)	50
Enregistrement avancé	51
Utilisation des différentes fonctions	51
Réglages	51
Disponibilité des fonctions dans chaque mode	53
Mode Enregistrement	54
Mode Audio	55
Fonction Suppression du bruit du vent (Wind Cut)	56
Réglage de la vitesse de l'obturateur et de l'exposition	57
Choix de la vitesse d'obturateur en fonction du type d'enregistrement	57
Fonction Auto Focus/Manual Focus (mise au point automatique/manuelle)	58
Mise au point automatique	58
Mise au point manuelle	58
Réglage de la balance des blancs	59
Menu rapide : Balance des blancs	60
Réglage du stabilisateur d'image numérique (DIS)	61
Menu rapide : Stabilisateur d'image numérique (DIS)	62
Modes d'exposition automatique programmable (Program AE)	63
Réglage de la fonction d'exposition automatique programmable (Program AE)	64
Menu rapide : Exposition automatique programmable (Program AE)	64

Contents

Applying Digital Effects	65
Selecting the Digital Effects	66
Zooming In and Out with Digital Zoom	67
Setting the Digital Zoom	67
Photo Image Recording	68
Searching for a Photo Image	68
Playback	69
Playing Back a Tape You have recorded on the LCD Screen	69
Adjusting the LCD Bright/Color during Playback	69
Controlling Sound from the Speaker	70
Tape Playback	71
Playback on the LCD Screen	71
Playback on a TV Monitor	71
Connecting to a TV which has Audio/Video Input Jacks	71
Connecting to a TV which has no Audio and Video Input Jacks	72
Playback	72
Various Functions while in Player Mode	73
Playback Pause	73
Picture Search (Forward/Reverse)	73
Slow Playback (Forward/Reverse) (SC-D354/D355 only)	73
Frame Advance (To play back frame by frame) (SC-D354/D355 only)	74
X2 Playback (Forward/Reverse) (SC-D354/D355 only)	74
Reverse Playback (SC-D354/D355 only)	74
Zooming during Playback (PB ZOOM)	75
AV In/Out (SC-D355 only)	76
Audio Dubbing (SC-D354/D355 only)	77
Dubbing Sound	77
Dubbed Audio Playback	78
IEEE1394 Data Transfer	79
USB Interface (SC-D352/D353/D354/D355 only)	81
Digital Still Camera Mode (SC-D353/D354/D355 only)	87
Memory Stick (Optional Accessory)	87
Memory Stick Functions	87
Inserting and Ejecting the Memory Card	88
Structure of Folders and Files on the Memory Card	89
Image Format	89
Selecting the Camcorder Mode	89
Selecting the Built-in Memory (SC-D354/D355 only)	90
Using Quick Menu: Memory Type	90

Sommaire

Effets spéciaux numériques	65
Choix des effets spéciaux numériques	66
Zoom avant et arrière à l'aide du zoom numérique	67
Activation du zoom numérique	67
Utilisation en tant qu'appareil photo	68
Recherche d'une photo	68
Lecture	69
Visualisation d'un enregistrement sur cassette au moyen de l'écran ACL	69
Réglage de la couleur/du contraste de l'écran ACL en cours de visualisation	69
Réglage du volume sonore du haut-parleur	70
Lecture d'une cassette	71
Lecture sur l'écran ACL	71
Lecture sur un écran TV	71
Raccordement à une télévision disposant de prises d'entrée Audio/Vidéo	71
Raccordement à un téléviseur ne disposant pas de prises d'entrée Audio/Vidéo	72
Lecture	72
Fonctions disponibles en mode Player	73
Pause	73
Recherche d'une image (Forward <Avance>/Reverse <Retour>)	73
Ralenti (Forward <Avance>/Reverse <Retour>) (SC-D354/D355 uniquement)	73
Avance image par image (modèle SC-D354/D355 uniquement)	74
Lecture accélérée X2 (Forward <Avance>/Reverse <Retour>) (SC-D354/D355 uniquement)	74
Lecture arrière (SC-D354/D355 uniquement)	74
Zoom en cours de lecture (PB ZOOM)	75
Entrée/Sortie AV (SC-D355 uniquement)	76
Post-sonorisation (SC-D354/D355 uniquement)	77
Ajout d'une bande son	77
Lecture avec post-sonorisation	78
Transfert de données IEEE1394	79
Interface USB (SC-D352/D353/D354/D355 uniquement) ..	81
Mode Appareil photo numérique (SC-D353/D354/D355 uniquement) ..	87
Memory Stick (accessoire en option)	87
Fonctions du Memory Stick	87
Insertion et éjection de la carte mémoire	88
Organisation des dossiers et fichiers de la carte mémoire	89
Format d'image	89
Sélection du mode Caméscope	89
Sélection de la mémoire interne (modèles SC-D354/D355 uniquement)	90
Menu rapide : Memory Type <Type mémoire>	90

Contents

Selecting the Image Quality	91
Select the Image Quality	91
Number of Images on the Memory Card	91
Using Quick Menu: Photo Quality	92
Memory File Number.....	93
Taking Photos	94
Viewing Still Images	95
To view a Single Image.....	95
To view a Slide Show.....	95
To view the Multi Display	96
Protection from accidental Erasure.....	97
Using Quick Menu: Protect.....	98
Deleting Still Images and Moving Images	99
Using Quick Menu: Delete.....	100
Formatting the Memory Card.....	101
MPEG Recording	102
Saving Moving Picture Files onto a Memory Card	102
MPEG Playback	103
Using Quick Menu: M.Play Select.....	104
Recording an Image from a Cassette as a Still Image	105
Copying Still Images from a Cassette to Memory Card	106
Copy to (Copies Files from the Memory Card to the Built-in Memory) (SC-D354/D355 only)	107
Marking Images for Printing.....	108
Using Quick Menu: Print Mark	109
PictBridge™ (SC-D353/D354/D355 only)	110
Maintenance	112
After Finishing a Recording.....	112
Cleaning and Maintaining the Camcorder	113
Using Your Camcorder Abroad	114
Troubleshooting	115
Specifications	118
Index.....	119
Warranty(Canada users only).....	120

Sommaire

Choix de la qualité d'image.....	91
Choisir la qualité de l'image.....	91
Nombre d'images sur la carte mémoire.....	91
Menu rapide : Qualité de la photo.....	92
Numéro de fichier en mémoire	93
Prise de photos	94
Visualisation d'images figées	95
Pour visualiser une seule image	95
Pour visualiser un diaporama.....	95
Pour visualiser l'affichage multiple	96
Protection contre la suppression accidentelle	97
Menu rapide : Protection	98
Suppression d'images figées et de films	99
Menu rapide : Suppression	100
Formatage de la carte mémoire	101
Enregistrement MPEG	102
Sauvegarde d'images sous la forme d'un film sur la carte mémoire	102
Lecture MPEG.....	103
Menu rapide : Sélection M.Play	104
Enregistrement d'une image issue d'une cassette en tant qu'image figée	105
Copie d'images figées d'une cassette vers la carte mémoire	106
Copier dans (Copie les fichiers de la carte mémoire vers la mémoire interne) (modèles SC-D354/D355 uniquement)	107
Marquage des images pour impression	108
Utilisation du menu rapide : Print Mark <Voyant D'Imp>.....	109
PictBridge™ (modèles SC-D353/D354/D355 uniquement) ..	110
Entretien	112
A la fin d'un enregistrement.....	112
Nettoyage et entretien du caméscope.....	113
Utilisation de votre caméscope à l'étranger.....	114
Dépannage.....	115
Caractéristiques	118
Index.....	119
Garantie pour le Canada.....	120

Notes and Safety Instructions

Notes regarding the Rotation of the LCD Screen

Please rotate the LCD screen carefully as illustrated. Over rotation may cause damage to the inside of the hinge that connects the LCD screen to the Camcorder.

1. LCD screen closed.
2. Standard recording using the LCD screen.
 - Open the LCD screen with your finger.
3. Recording when looking at the LCD screen from the top.
4. Recording when looking at the LCD screen from the front.
5. Recording when looking at the LCD screen from the left.
6. Recording with the LCD screen closed.

Remarques et consignes de sécurité

Remarques concernant la rotation de l'écran ACL

Manipulez l'écran ACL avec précaution, comme le montre l'illustration. Une rotation excessive peut endommager l'intérieur de la charnière qui relie l'écran ACL au caméscope.

1. Ecran ACL fermé.
2. Enregistrement normal à l'aide de l'écran ACL.
 - Déployez l'écran ACL avec le doigt.
3. Enregistrement en regardant l'écran ACL par le haut.
4. Enregistrement en regardant l'écran ACL par l'avant.
5. Enregistrement en regardant l'écran ACL par la gauche.
6. Enregistrement avec l'écran ACL replié.

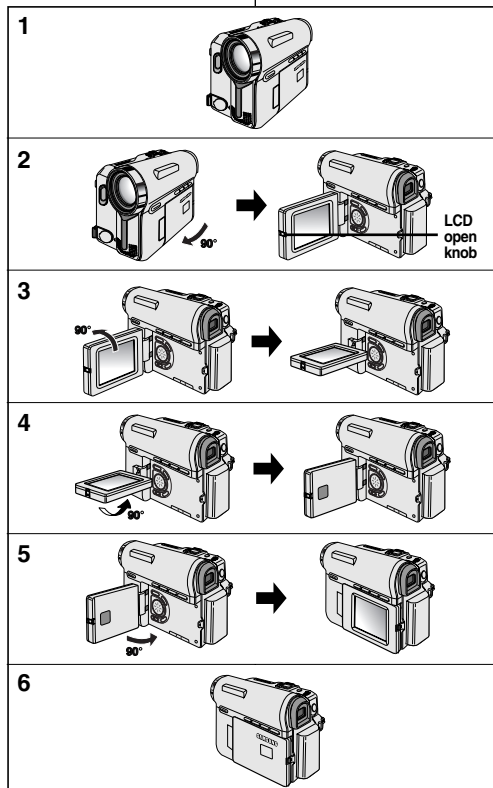

Notes and Safety Instructions

Notices regarding Copyright

Television programs, video tapes, DVD titles, films, and other program materials may be copyrighted.

Unauthorized copying of copyrighted material may be against the law. All the trade names and registered trademarks mentioned in this manual or other documentation provided with your Samsung product are trademarks or registered trademarks of their respective holders.

Notes regarding Moisture Condensation

1. A sudden rise in atmospheric temperature may cause condensation to form inside the Camcorder.

for example:

- When you move the Camcorder from a cold location to a warm location (e.g. from outside to inside during the winter.)
 - When you move the Camcorder from a cool location to a hot location (e.g. from inside to outside during the summer.)
2. If the  (DEW) protection feature is activated, leave the Camcorder for at least two hours in a dry, warm room with the cassette compartment opened and the Battery pack removed.

Notes regarding Camcorder

1. Do not leave the Camcorder exposed to high temperatures (above 60°C or 140°F).
For example, in a parked car in the sun or exposed to direct sunlight.
2. Do not let the Camcorder get wet. Keep the Camcorder away from rain, sea water, and any other form of moisture. If the Camcorder gets wet, it may get damaged.
Sometimes a malfunction due to exposure to liquids cannot be repaired.

Remarques et consignes de sécurité

Remarques sur le copyright

Les programmes de télévision, cassettes vidéo, DVD, films et autres supports d'images peuvent faire l'objet d'un copyright.

La reproduction de supports soumis au copyright peut être illégale. Toutes les appellations commerciales et marques déposées citées dans ce manuel ou dans toute documentation fournie avec votre appareil Samsung appartiennent à leurs propriétaires respectifs.

Remarques sur la condensation

1. Une brusque hausse de la température de l'air peut entraîner la formation de condensation à l'intérieur du caméscope.

A titre d'exemple :

- lorsque vous déplacez le caméscope d'un endroit froid vers un endroit chaud (de l'extérieur vers l'intérieur en hiver, par exemple).
 - lorsque vous déplacez le caméscope d'un endroit frais vers un endroit chaud (de l'intérieur vers l'extérieur en été, par exemple).
2. Si la fonction  (DEW <PROTECTION CONDENSATION>) est activée, laissez le caméscope au repos pendant au moins deux heures dans un endroit sec et tempéré en ayant pris soin d'ouvrir le compartiment à cassette et d'ôter la batterie.

Remarques sur le caméscope

1. N'exposez jamais le caméscope à des températures très élevées (plus de 60°C), dans une voiture garée au soleil ou en contact direct avec les rayons du soleil, par exemple.
2. Évitez de mouiller le caméscope.
Gardez le caméscope à l'abri de la pluie, de l'eau de mer ou de toute autre source d'humidité.
Le contact avec l'eau peut endommager votre caméscope.
Un dysfonctionnement causé par un contact avec du liquide n'est pas toujours réparable.

Notes and Safety Instructions

Notes regarding the Battery Pack

- It is recommended to use original battery pack that is available at SAMSUNG service center.
- Make sure that the Battery pack is fully charged before starting to record.
- To preserve battery power, keep your Camcorder turned off when you are not operating it.
- If your Camcorder is in camera mode, and it is left in STBY mode without being operated for more than 5 minutes with a tape inserted, it will automatically turn itself off to protect against unnecessary battery discharge.
- Make sure that the Battery pack is fitted firmly into place.
Do not drop the Battery pack. Dropping the Battery pack may damage it.
- A brand new Battery pack is not charged.
Before using the Battery pack, you need to charge it completely.
- Fully discharging a Lithium-Ion battery damages the internal cells.
The Battery pack may be prone to leakage when fully discharged.

When the battery reaches the end of its life, please contact your local dealer. The batteries have to be dealt with as chemical waste.

Notes regarding the Video Head Cleaning

- To ensure normal recording and a clear picture, clean the video heads regularly.
If a square block-shape distorts playback, or only a blue screen is displayed, the video heads may be dirty.
If this happens, clean the video heads with a dry type cleaning cassette.
- Do not use a wet-type cleaning cassette. It may damage the video heads.

Remarques et consignes de sécurité

Remarques concernant la batterie

- Il est conseillé d'utiliser une batterie d'origine, disponible auprès du service après-vente SAMSUNG.
- Assurez-vous que la batterie est complètement chargée avant de commencer l'enregistrement.
- Afin de ménager la batterie, éteignez votre caméscope lorsque vous ne vous en servez pas.
- Si votre caméscope est en mode CAMERA et reste en mode STBY sans être utilisé pendant plus de cinq minutes alors qu'une cassette est chargée, il s'éteint automatiquement pour éviter que la batterie ne se décharge inutilement.
- Vérifiez que la batterie est insérée correctement.
Ne laissez jamais tomber la batterie. Cela risquerait de l'endommager.
- Les batteries neuves ne sont jamais chargées.
Avant d'en utiliser une, il vous faut donc la charger complètement.
- Les éléments internes risquent de s'abîmer si la batterie lithium-ion est complètement déchargée. La batterie risque de fuir si elle est complètement déchargée.

Lorsque la batterie arrive en fin de vie, veuillez prendre contact avec votre revendeur le plus proche.

Les batteries doivent être traitées comme des déchets chimiques.

Remarques concernant le nettoyage des têtes vidéo

- Afin de garantir un enregistrement normal et des images nettes, nettoyez régulièrement les têtes vidéo.
Si une image de forme carrée perturbe la lecture ou si un écran bleu s'affiche, les têtes vidéo sont probablement sales.
Dans ce cas, nettoyez les têtes vidéo avec une cassette de nettoyage à sec.
- N'utilisez pas de cassette de nettoyage utilisant un liquide sous peine d'abîmer les têtes vidéo.

Notes and Safety Instructions

Note regarding the Lens

Do not film with the camera lens pointing directly at the sun. Direct sunlight can damage the CCD (Charge Coupled Device).

Notes regarding electronic Viewfinder

- Do not position the Camcorder such that the Viewfinder is pointing towards the sun. Direct sunlight can damage the inside of the Viewfinder. Be careful when placing the Camcorder under sunlight or near a window exposed to sunlight.
- Do not pick up the Camcorder by holding the Viewfinder.
- Applying excessive force to the Viewfinder may damage it.

Notes regarding 'Record' or 'Playback' Using the LCD Screen

- The LCD screen has been manufactured using high precision technology. However, there may be tiny dots (red, blue or green in color) that appear on the LCD screen. These dots are normal and do not affect the recorded picture in any way.
- When you use the LCD screen under direct sunlight or outdoors, it maybe difficult to see the picture clearly. If this occurs, we recommend using the Viewfinder.
- Direct sunlight can damage the LCD screen.

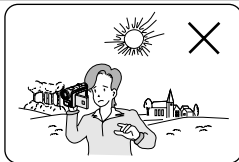

Notes regarding the Hand Strap

- To ensure a steady picture while filming, check that the hand strap is properly adjusted.
- Do not force your hand into the hand strap as you could damage it.

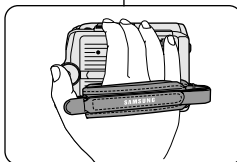

Remarques et consignes de sécurité

Remarques concernant l'objectif

Ne filmez pas alors que l'objectif du caméscope est orienté en direction du soleil. Une exposition directe au soleil peut endommager la mémoire à transfert de charge.

Remarques sur le viseur électronique

- Évitez de viser le soleil lorsque vous êtes en train de filmer. La lumière directe du soleil est susceptible d'endommager l'intérieur du viseur. Ne placez pas le caméscope au soleil ou près d'une fenêtre recevant les rayons du soleil.
- Ne saisissez jamais le caméscope par le viseur.
- En manipulant le viseur trop brutalement, vous risquez de l'endommager.

Remarques concernant l'enregistrement ou la lecture à l'aide de l'écran ACL

- L'écran ACL est un composant de haute précision. Il se peut toutefois que de petits points (rouges, bleus ou verts) apparaissent sur celui-ci. Ce phénomène est normal et n'a aucune influence sur l'image enregistrée.
- Lorsque vous utilisez l'écran ACL en plein soleil ou à l'extérieur, il se peut que l'image soit difficile à voir. Nous vous recommandons dans ce cas de recourir au viseur.
- La lumière directe du soleil est susceptible d'endommager l'écran ACL.

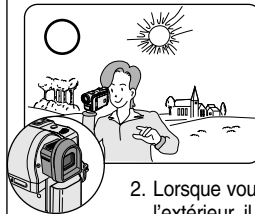

Remarques concernant la dragonne

- Pour garantir la stabilité de l'image pendant que vous filmez, vérifiez que la dragonne est bien réglée.
- Ne forcez pas sur la dragonne pour passer votre main car vous risqueriez de l'endommager.

Notes and Safety Instructions

Precaution regarding the Lithium Battery

1. The Lithium battery maintains the clock function and user settings; even if the Battery pack or AC adapter is removed.
2. The Lithium battery for the Camcorder lasts about 6 months under normal operation from time of installation.
3. When the Lithium battery becomes weak or dead, the date/time indicator will display **12:00 AM JAN.1,2005** when you set the Date/Time to on.
When this occurs, replace the Lithium battery with a new one (type CR2025).
4. There is a danger of explosion if battery is incorrectly replaced.
Replace only with the same or equivalent type.

**Warning: Keep the Lithium battery out of reach of children.
Should a battery be swallowed, consult a doctor immediately.**

Servicing

Do not attempt to service this Camcorder yourself.
Opening or removing covers may expose you to dangerous voltage or other hazards.
Refer all servicing to qualified service personnel.

Replacement Parts

When replacement parts are required, be sure the service technician has used replacement parts specified by the manufacturer and having the same characteristics as the original part.
Unauthorized substitutions may result in fire, electric shock or other hazards.

Remarques et consignes de sécurité

Remarques concernant la dragonne

1. La pile au lithium assure le fonctionnement de l'horloge et garde en mémoire les réglages personnalisés, même lorsque la batterie ou l'adaptateur CA est retiré.
2. Dans des conditions d'utilisation normales, la durée de vie de la pile au lithium est d'environ six mois à compter de son insertion.
3. Lorsque la pile au lithium devient faible ou est complètement déchargée, le témoin d'horodatage affiche **12:00 AM JAN.1,2005** quand vous réglez la fonction Date/Time <Date/Heure> sur On <Marche>.
Dans ce cas, remplacez la pile au lithium par une pile neuve (type CR2025).
4. Il existe un risque d'explosion si la pile est remplacée de façon incorrecte.
Insérez uniquement une pile neuve identique ou du même type.

Avertissement : conservez la pile au lithium hors de portée des enfants. En cas d'ingestion de la pile, consultez un médecin immédiatement.

Dépannage

N'essayez pas de réparer vous-même ce caméscope.
En ouvrant ou en retirant les capots, vous vous exposez à des tensions électriques dangereuses et à d'autres risques.
Confiez toute réparation à un technicien qualifié.

Pièces de rechange

Lorsque des pièces doivent être changées, assurez-vous que le réparateur utilise des pièces de rechange spécifiées par le fabricant, possédant les mêmes caractéristiques que celles d'origine.
L'utilisation de toute pièce de rechange non agréée pourrait notamment occasionner un incendie ou une électrocution.

Getting to Know Your Camcorder

Features

- **Multi OSD Language**
You can select the desired OSD language from OSD List.
- **Digital Data Transfer Function with IEEE1394**
By incorporating the IEEE1394 (i.LINK™: i.LINK is a serial data transfer protocol and interconnectivity system, used to transmit DV data) high speed data transport port, both moving and still images can be transferred to a PC, making it possible to produce or edit various images.
- **USB Interface for Digital Image Data Transfer (SC-D352/D353/D354/D355 only)**
You can transfer images to a PC using the USB interface without an add-on card.
- **PHOTO**
The photo function lets you capture an object as a still along with sound, while in camera mode.
- **900x Digital Zoom**
Allows you to magnify an image up to 900 times its original size.
- **Color TFT LCD**
A high-resolution color TFT LCD gives you clean, sharp images as well as the ability to review your recordings immediately.
- **Digital Image Stabilizer (DIS)**
The DIS compensates for any handshake, reducing unstable images particularly at high magnification.
- **Various Digital Effects**
The digital effects allows you to give your films a special look by adding various special effects.
- **Back Light Compensation (BLC)**
The BLC function compensates for the bright background behind a subject you're recording.
- **Program AE**
The program AE enables you to alter the shutter speed and aperture to suit the type of scene/action to be filmed.
- **NITE PIX (SC-D352/D354/D355 only)**
The NITE PIX function enables you to record a subject in a dark place.
- **Digital Still Camera Function (SC-D353/D354/D355 only)**
- Using Memory card, you can easily record and playback standard still images.
- You can transfer standard still images on the Memory card to your PC using the USB interface.
- **MPEG Recording (SC-D353/D354/D355 only)**
MPEG recording makes it possible to record video onto a Memory card.
- **Multi Memory Card Slot (SC-D355 only)**
Multi Memory card slot is able to use Memory Stick, Memory Stick PRO, MMC and SD.
- **Built-in Memory (SC-D354/D355 only)**
You can use digital still camera functions without a separate external Memory card, using the built-in memory installed in your Camcorder. (SC-D354: 32MB/SC-D355: 64MB)

Familiarisez-vous avec votre caméscope

Fonctions

- **Affichage à l'écran en plusieurs langues**
Choisissez la langue d'affichage à l'écran désirée d'après la liste OSD.
- **Fonction de transfert de données numériques IEEE1394**
Bénéficiaire de la norme IEEE1394 (i.LINK™ : i.LINK est un protocole de transfert de données en série et un système d'interconnexion permettant de transférer des données vidéo numériques (DV, digital video), les séquences animées comme les images figées peuvent être transférées vers un ordinateur, ce qui permet de visionner ou de modifier plusieurs images.
- **Interface USB pour le transfert d'images numériques (modèles SC-D352/D353/D354/D355 uniquement)**
Vous pouvez transférer des images vers un ordinateur en utilisant l'interface USB sans avoir besoin de carte supplémentaire.
- **PHOTO**
En mode Camera, une fonction vous permet de photographier une scène tout en conservant le son.
- **Zoom numérique 900x**
Permet de grossir une image jusqu'à 900 fois sa taille d'origine.
- **Ecran ACL-TFT couleur**
Un écran ACL-TFT couleur de haute résolution vous donne des images propres et nettes et vous permet de visionner vos enregistrements immédiatement.
- **Stabilisateur d'image numérique (DIS)**
Le DIS atténue les tremblements, réduisant ainsi le nombre d'images instables, notamment dans le cas des gros plans.
- **Quelques effets spéciaux numériques**
Intégrés à vos images, les effets spéciaux numériques permettent de leur donner une touche d'originalité.
- **Compensation de contre-jour (BLC <Contre-jour>)**
La fonction BLC <Contre-jour> atténue un arrière-plan trop clair derrière le sujet que vous enregistrez.
- **Program AE <Exposition automatique programmable>**
La fonction Program AE <Prog. AE> vous permet d'adapter la vitesse et l'ouverture de l'obturateur au type de scène ou d'action à filmer.
- **NITE PIX (SC-D352/D354/D355 uniquement)**
La fonction associée au bouton NITE PIX vous permet d'enregistrer un sujet dans un endroit sombre.
- **Appareil photo numérique (SC-D353/D354/D355 uniquement)**
- Vous pouvez facilement enregistrer et lire des images figées au format standard à l'aide de la carte mémoire.
- Vous pouvez transférer des images figées standard de la carte mémoire vers votre PC à l'aide de l'interface USB.
- **Enregistrement MPEG (SC-D353/D354/D355 uniquement)**
L'enregistrement MPEG permet de stocker un enregistrement vidéo sur la carte mémoire.
- **Fente multi-cartes (SC-D355 uniquement)**
La fente multi-cartes mémoire peut accepter des Memory Stick, Memory Stick PRO ainsi que des cartes MMC et SD.
- **Mémoire interne (SC-D354/D355 uniquement)**
Vous pouvez utiliser les fonctions d'appareil photo numérique sans carte mémoire externe grâce à la mémoire interne de votre caméscope. (SC-D354 : 32 Mo/SC-D355 : 64 Mo)

Getting to Know Your Camcorder

Accessories Supplied with Camcorder

Make sure that the following basic accessories are supplied with your digital video camera.

Basic Accessories

1. Lithium Ion Battery Pack
2. AC Power Adapter (AA-E8 TYPE)
3. AC Cord
4. Audio/Video Cable
5. Instruction Book
6. Lithium Battery for Remote Control (SC-D354/D355 only) or Clock. (TYPE: CR2025)
7. Remote Control (SC-D354/D355 only)
8. USB Cable (SC-D352/D353/D354/D355 only)
9. Software CD (SC-D352/D353/D354/D355 only)
10. Lens Cover
11. Lens Cover Strap

Optional Accessories

12. S-Video Cable
13. Memory Stick (SC-D353/D354/D355 only)

1. Lithium Ion Battery Pack



2. AC Power Adapter (AA-E8 TYPE)



3. AC Cord



4. Audio/Video Cable



5. Instruction Book



6. Lithium Battery (CR2025)



7. Remote Control



8. USB Cable



9. Software CD



10. Lens Cover



11. Lens Cover Strap



12. S-Video Cable



13. Memory Stick



Familiarisez-vous avec votre caméscope

Accessoires livrés avec le caméscope

Vérifiez que les accessoires suivants ont bien été fournis avec votre caméscope numérique.

Accessoires principaux

1. Batterie lithium-ion
2. Adaptateur CA (TYPE AA – E8)
3. Cordon CA
4. Câble audio/vidéo
5. Manuel d'utilisation
6. Pile au lithium pour la télécommande (SC-D354/D355 uniquement) ou l'horloge. (TYPE : CR2025)
7. Télécommande (SC-D354/D355 uniquement)
8. Câble USB (SC-D352/D353/D354/D355 uniquement)
9. CD d'installation des logiciels (SC-D352/D353/D354/D355 uniquement)
10. Cache-objectif
11. Cordon du cache-objectif

Accessoires en option

12. Câble S-VIDEO
13. Carte Memory Stick (SC-D353/D354/D355 uniquement)

Getting to Know Your Camcorder

Front & Left View

Familiarisez-vous avec votre caméscope

Vue de l'avant et du côté gauche

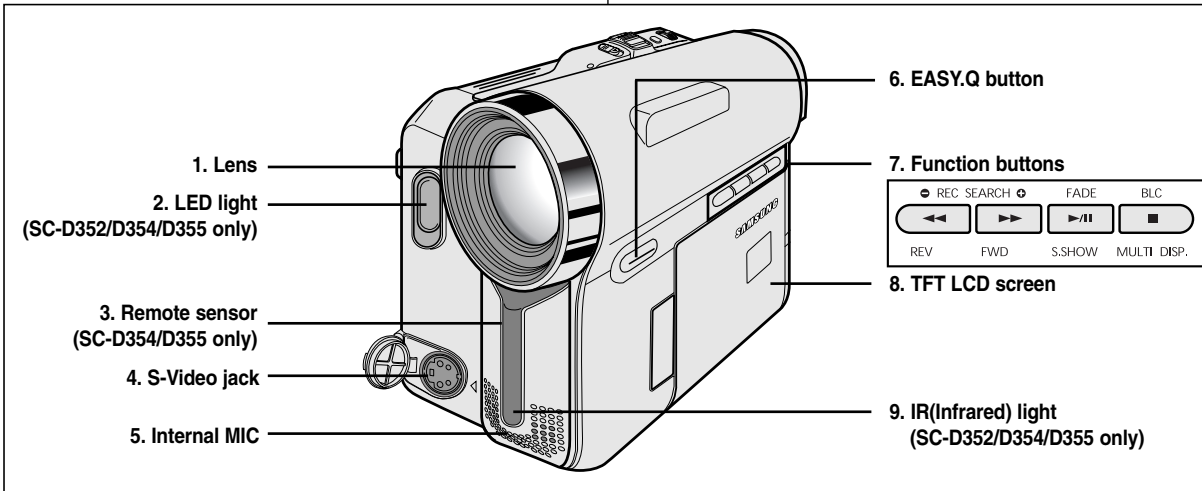

- 1. Lens
- 2. LED light
(see page 48)
(SC-D352/D354/
D355 only)
- 3. Remote sensor
(SC-D354/D355
only)

- 4. S-Video jack
- 5. Internal MIC
- 6. EASY.Q button
(see page 40)
- 7. Function buttons

- 8. TFT LCD screen
- 9. IR(Infrared) light
(SC-D352/D354/
D355 only)

PLAYER	CAMERA	M.Player (SC-D353/D354/D355 only)
-	EASY.Q	-
◀◀: REW	REC SEARCH -	REV
▶▶: FF	REC SEARCH +	FWD
▶▶ : PLAY/STILL	FADE	S.SHOW(SLIDE SHOW)
■: STOP	BLC	MULTI DISP.

- 1. Objectif
- 2. Diode lumineuse
(voir page 48)
(SC-D352/D354/
D355 uniquement)
- 3. Capteur de la
télécommande
(SC-D354/D355
uniquement)

- 4. Prise S-Vidéo
- 5. Micro interne
- 6. Bouton EASY.Q
(voir page 40)
- 7. Boutons de
fonctionnement

- 8. Ecran ACL-TFT
- 9. Eclairage infrarouge
(SC-D352/D354/
D355 uniquement)

PLAYER	CAMERA	M.Player (SC-D353/D354/D355 uniquement)
-	EASY.Q	-
◀◀: Ret.Rapide	REC SEARCH -	REV
▶▶: Av.Rapide	REC SEARCH +	FWD
▶▶ : LECTURE/PAUSE	FADE	SLIDE SHOW
■: ARRÊT	BLC	MULTI DISP.

Getting to Know Your Camcorder

Left Side View

Familiarisez-vous avec votre caméscope

Vue du côté gauche

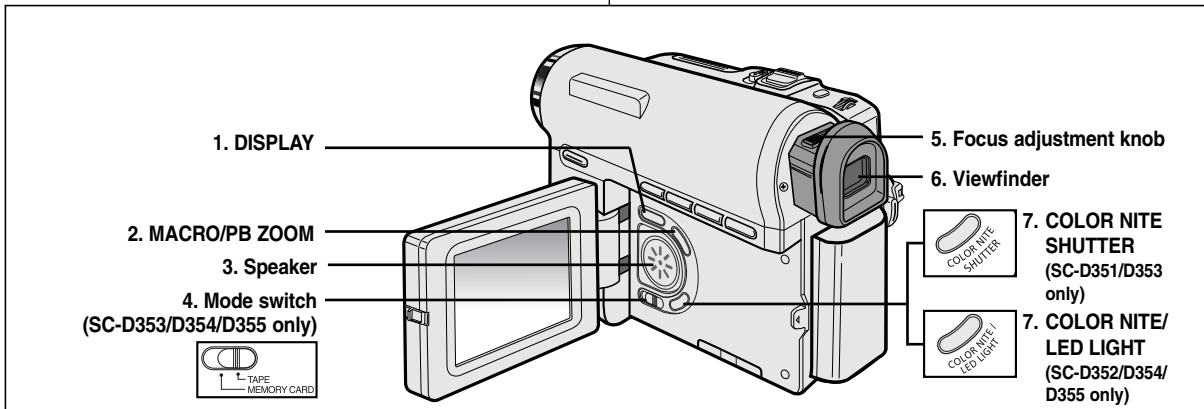

- 1. DISPLAY (see page 25)
- 2. MACRO/PB ZOOM
(see page 44/see page 75)
- 3. Speaker
- 4. Mode switch
(MEMORY CARD/TAPE)
(SC-D353/D354/D355 only)

- 5. Focus adjustment knob
- 6. Viewfinder
- 7. COLOR NITE SHUTTER
(see page 47)
(SC-D351/D353 only)
- 7. COLOR NITE/LED LIGHT
(see page 48)
(SC-D352/D354/D355 only)

- 1. DISPLAY (voir page 25)
- 2. MACRO/PB ZOOM
(voir pages 44/75)
- 3. Haut-parleur
- 4. Interrupteur Mode
(MEMORY CARD/TAPE)
(SC-D353/D354/D355 uniquement)

- 5. Bouton de réglage de la mise au point
- 6. Viewfinder
- 7. COLOR NITE SHUTTER
(voir page 47)
(SC-D351/D353 uniquement)
- 7. COLOR NITE/Diode lumineuse
(voir page 48)
(SC-D352/D354/D355 uniquement)

Getting to Know Your Camcorder

Right & Top View

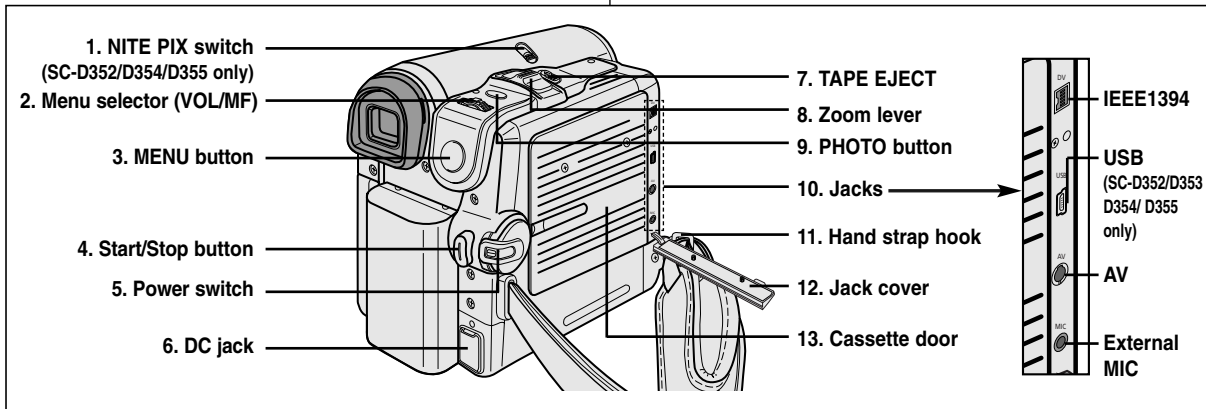

1. NITE PIX switch
(SC-D352/D354/D355 only)
2. Menu selector (VOL/MF)
3. MENU button
4. Start/Stop button
5. Power switch
(CAMERA or PLAYER)
6. DC jack

7. TAPE EJECT
8. Zoom lever
9. PHOTO button
(see page 68)
10. Jacks
11. Hand strap hook
12. Jack cover
13. Cassette door

1. Interrupteur NITE PIX
(SC-D352/D354/D355 uniquement)
2. Menu selector (VOL/MF)
3. Bouton MENU
4. Bouton Start/Stop
5. Interrupteur Power
(CAMERA ou PLAYER)
6. Prise CC

7. TAPE EJECT
8. Bouton de zoom
9. Bouton PHOTO
(voir page 68)
10. Prises
11. Boucle de la dragonne
12. Cache-prises
13. Tiroir à cassette

Familiarisez-vous avec votre caméscope

Vue du dessus et du côté droit

Getting to Know Your Camcorder

Rear & Bottom View

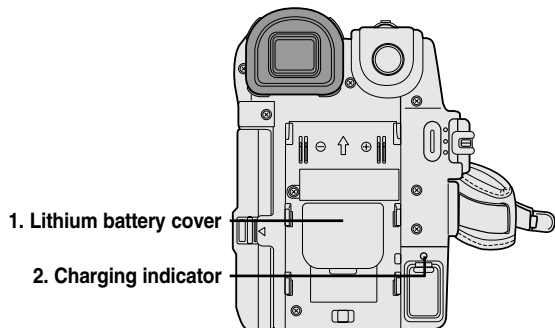

- 1. Lithium battery cover
- 2. Charging indicator

Familiarisez-vous avec votre caméscope

Vue de l'arrière et du dessous

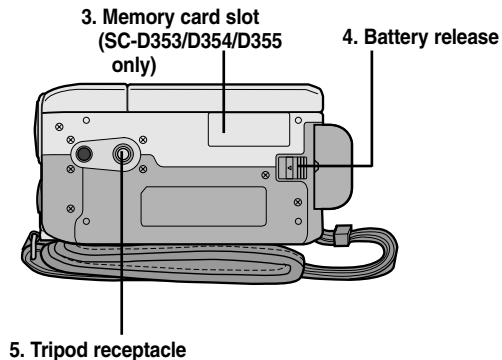



- 3. Memory card slot (SC-D353/D354/D355 only)
- 4. Battery release
- 5. Tripod receptacle



- 1. Lithium battery cover
- 2. Charging indicator
- 3. Memory card slot (SC-D353/D354/D355 only)
- 4. Battery release
- 5. Tripod receptacle

- 1. Couvercle de la batterie au lithium
- 2. Témoin de charge
- 3. Fente à carte mémoire (SC-D353/D354/D355 uniquement)
- 4. Bouton de déverrouillage de la batterie
- 5. Emplacement pour trépied

Memory Card Slot (Usable Memory Card)

SC-D353/D354 only	SC-D355 only
 <p>Memory Stick Memory Stick PRO</p>	 <p>Memory Stick Memory Stick PRO</p>
	 <p>SD/MMC</p>

Fente à carte mémoire (cartes utilisables)

SC-D353/D354 uniquement	SC-D355 uniquement
 <p>Memory Stick Memory Stick PRO</p>	 <p>Memory Stick Memory Stick PRO</p>
	 <p>SD/MMC</p>

Getting to Know Your Camcorder

Remote Control (SC-D354/D355 only)

Familiarisez-vous avec votre caméscope

Télécommande (SC-D354/D355 uniquement)

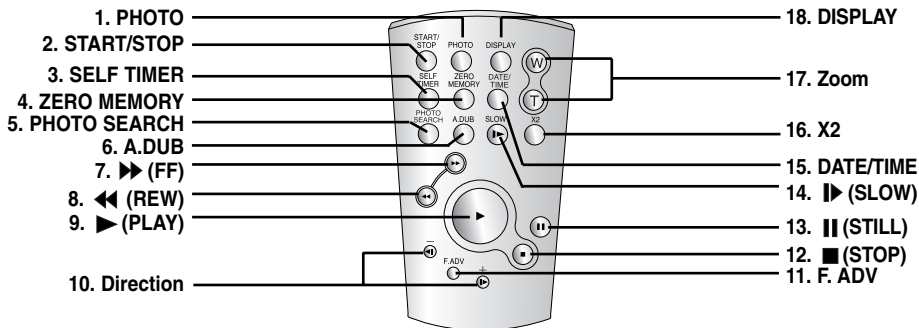

- | | |
|--|--------------------------|
| 1. PHOTO (see page 68) | 11. F. ADV (see page 74) |
| 2. START/STOP | 12. ■ (STOP) |
| 3. SELF TIMER (see page 43) | 13. (STILL) |
| 4. ZERO MEMORY (see page 42) | 14. ► (SLOW) |
| 5. PHOTO SEARCH | 15. DATE/TIME |
| 6. A.DUB (see page 77) | 16. X2 (see page 74) |
| 7. ►► (FF) | 17. Zoom |
| 8. ◀◀ (REW) | 18. DISPLAY |
| 9. ► (PLAY) | |
| 10. Direction (◀ / ►)
(see page 73) | |

- | | |
|---|---------------------------|
| 1. PHOTO (voir page 68) | 11. F. ADV (voir page 74) |
| 2. START/STOP | 12. ■ (ARRÊT) |
| 3. SELF TIMER (voir page 43) | 13. (PAUSE) |
| 4. ZERO MEMORY (voir page 42) | 14. ► (SLOW) |
| 5. PHOTO SEARCH | 15. DATE/TIME |
| 6. A.DUB (voir page 77) | 16. X2 (voir page 74) |
| 7. ►► (Av.Rapide) | 17. Zoom |
| 8. ◀◀ (Ret.Rapide) | 18. DISPLAY |
| 9. ► (Lecture) | |
| 10. Touches directionnelles
(◀ / ►) (voir page 73) | |

Preparation

Adjusting the Hand Strap

It is very important to ensure that the Hand strap has been correctly adjusted before you begin your recording.

The Hand strap enables you to:

- Hold the Camcorder in a stable, comfortable position.
- Press the **ZOOM** and **Start/Stop** button without having to change the position of your hand.

Hand Strap

1. Insert the Hand strap into the Hand strap hook on the front side of the Camcorder and pull its end through the hook.
2. Insert your hand into the hand strap and adjust its length for your convenience.
3. Close the Hand strap.

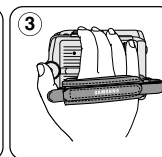
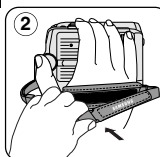
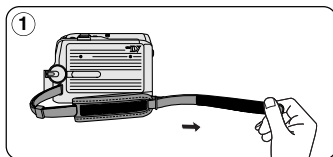

When You carry Your Camcorder

1. Pull and open the Hand strap cover to release the Hand Strap.
2. Remove it from the ring and adjust its length.
3. Put your hand through the Hand Strap and close the cover of Hand Strap.

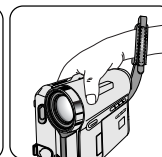
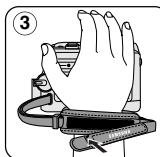
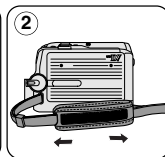
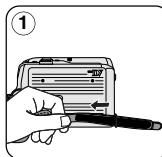

Attaching the Lens Cover

1. Hook up the Lens cover with the Lens cover strap as illustrated.
2. Hook up the Lens cover strap to the Hand strap, and adjust it following the steps as described for the Hand strap.
3. Close the Hand strap.

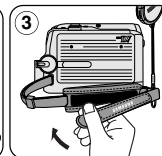
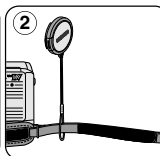
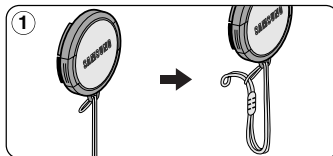

Prise en main

Réglage de la dragonne

Il est primordial que la dragonne soit correctement réglée avant de commencer tout enregistrement.

Grâce à cette dragonne, vous pouvez :

- tenir le caméscope en adoptant une position stable et confortable ;
- appuyer sur les boutons **ZOOM** et **Start/Stop** sans qu'il soit nécessaire de déplacer votre main.

Dragonne

1. Introduisez la dragonne dans la boucle qui se trouve à l'avant du caméscope puis tirez-la par l'extrémité.
2. Passez votre main dans la dragonne puis ajustez la longueur de cette dernière à votre convenance.
3. Fermez la dragonne.

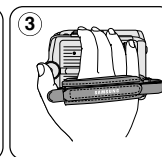
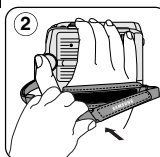

Transport du caméscope

1. Tirez sur la lanière supérieure de la dragonne pour la déplier.
2. Retirez-la de la boucle afin d'ajuster sa longueur.
3. Passez votre main dans la dragonne et fermez le rabat.

Fixation du cache-objectif

1. Accrochez le cache-objectif au cordon correspondant comme sur l'illustration.
2. Attachez le cordon du cache-objectif à la dragonne puis ajustez-le en suivant les mêmes recommandations que pour la dragonne.
3. Fermez la dragonne.

Preparation

Lithium Battery Installation

Battery Installation for the Internal Clock

- ❖ The Lithium battery maintains the clock function and preset contents of the memory; even if the Battery pack or AC Power adapter is removed.
 - ❖ The Lithium battery for the Camcorder lasts about 6 months under normal operation from the time of installation.
 - ❖ When the Lithium battery becomes weak or dead, the date/time indicator will display **12:00 AM JAN.1,2005** when you set the Date/Time to on.
When this occurs, replace the Lithium battery with CR2025 type.
1. Remove the Lithium-ion battery from the rear of the Camcorder.
 2. Open the Lithium battery cover on the rear of the Camcorder.
 3. Position the Lithium battery in the Lithium battery holder, with the positive (+) terminal face up.
 4. Close the Lithium battery cover.

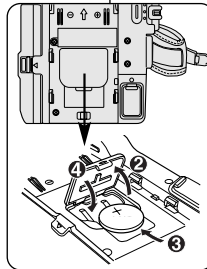

Battery Installation for the Remote Control (SC-D354/D355 only)

- ❖ You need to insert or replace the Lithium battery when:
 - You purchase the Camcorder.
 - The remote control doesn't work.
- ❖ Position the Lithium battery in the Lithium battery holder, with the positive (+) terminal face up.
- ❖ Be careful not to reverse the polarity of the battery.

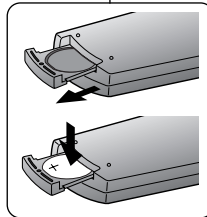

[Note]

The Lithium battery must be inserted in the correct direction.

Warning: Keep the Lithium battery out of the reach of the children.
Should any battery be swallowed, consult a doctor immediately.

Prise en main

Insertion de la pile au lithium

Insertion de la pile de l'horloge interne

- ❖ La pile au lithium assure le fonctionnement de l'horloge et permet la conservation en mémoire des réglages même lorsque la batterie ou l'adaptateur CA est retiré.
 - ❖ Dans des conditions d'utilisation normales, la durée de vie de la pile au lithium est d'environ six mois à compter de son insertion.
 - ❖ Lorsque la pile au lithium devient faible ou est complètement déchargée, le témoin d'horodatage affiche **12:00 AM JAN.1,2005** quand vous réglez la fonction Date/Time <Date/Heure> sur On <Marche>. Dans ce cas, remplacez la pile au lithium avec une pile de type CR2025.
1. Retirez la batterie lithium-ion du compartiment qui se trouve à l'arrière du caméscope.
 2. Otez le couvercle de la pile au lithium situé à l'arrière du caméscope.
 3. Placez la pile au lithium dans son compartiment, pôle positif (+) orienté vers le haut.
 4. Refermez le compartiment de la pile au lithium.

Insertion de la pile de la télécommande (SC-D354/D355 uniquement)

- ❖ Vous devez insérer ou remplacer la pile au lithium lorsque :
 - vous venez d'acheter le caméscope ;
 - la télécommande ne fonctionne pas.
- ❖ Placez la pile au lithium dans son compartiment, pôle positif (+) orienté vers le haut.
- ❖ Faites attention à ne pas inverser les polarités.

[Remarque]

La pile au lithium doit être insérée dans le bon sens.

Avertissement : Conservez la pile au lithium hors de portée des enfants.
En cas d'ingestion de la pile, consultez un médecin immédiatement.

Preparation

Connecting a Power Source

There are two types of power source that can be connected to your Camcorder.

- The AC Power adapter and AC Cord: used for indoor recording.
- The Battery pack: used for outdoor recording.

To use the AC Power Adapter and DC Cable

1. Connect the AC Power adapter to the AC Cord.
2. Connect the AC Cord to a wall socket.

[Notes]

- You must use an AA-E8 TYPE AC Power adapter.
- The plug and wall socket type may differ according to your resident country.

3. Connect the DC cable to the DC jack socket of the Camcorder.
4. Set the Camcorder to each mode by holding down the tab on the **Power** switch and turning it to the **CAMERA** or **PLAYER** mode.

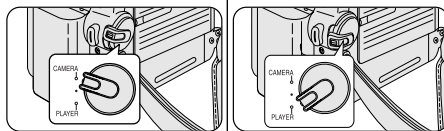
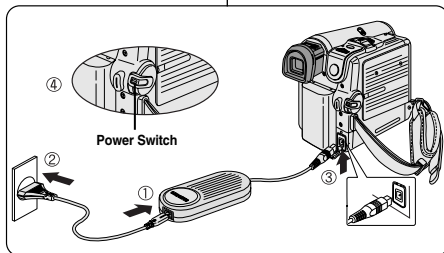

<CAMERA mode>

<PLAYER mode>

To Select the Camcorder Mode (SC-D353/D354/D355 only)

- ♣ If you want to use this unit as a Camcorder, set the **Mode** switch to **TAPE**.
- ♣ If you want to use this unit as a DSC (Digital Still Camera), Set the **Mode** switch to **MEMORY CARD**.

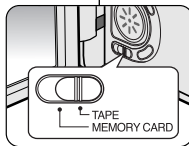

Prise en main

Branchement sur une source d'alimentation

Deux types de source d'alimentation peuvent être raccordés à votre caméscope :

- l'adaptateur CA associé au cordon d'alimentation CA (utilisables lorsque vous filmez en intérieur) ;
- la batterie (utilisable lorsque vous filmez en extérieur).

Utilisation de l'adaptateur CA et du cordon CC

1. Raccordez l'adaptateur CA au cordon CA.
2. Branchez le cordon d'alimentation CA sur une prise murale.

[Remarques]

- Vous devez utiliser un adaptateur CA de type AA-E8.
- Le type de la fiche et de la prise murale peut être différent en fonction du pays dans lequel vous résidez.

3. Branchez le cordon CC sur la prise CC de l'appareil.
4. Réglez le caméscope sur chaque mode en tournant le sélecteur de l'interrupteur **Power** sur **CAMERA** puis sur **PLAYER**.

Sélection du mode Caméscope (SC-D353/D354/D355 uniquement)

- ♣ Si vous souhaitez utiliser l'appareil comme caméscope, réglez l'interrupteur **Mode** sur **TAPE**.
- ♣ Si vous souhaitez utiliser l'appareil comme appareil photo numérique, réglez l'interrupteur **Mode** sur **MEMORY CARD**.

Preparation

Prise en main

Using the Lithium Ion Battery Pack

- ❖ The amount of continuous recording time available depends on
 - The type and capacity of the Battery pack you are using.
 - How often the zoom function is used.
 It is recommended that you have several batteries available.

Utilisation de la batterie lithium-ion

- ❖ La durée d'enregistrement en continu disponible dépend de plusieurs facteurs :
 - type et capacité de la batterie utilisée ;
 - fréquence d'utilisation du zoom.
 Il est recommandé de disposer de plusieurs batteries de rechange.

Charging the Lithium Ion Battery Pack

1. Attach the Battery pack to the Camcorder.
2. Connect the AC Power adapter to an AC Cord and connect the AC Cord to a wall socket.
3. Connect the DC cable to the DC jack socket on the Camcorder.
4. Turn the **Power** switch to **Off**, and the charging indicator will start to flash, showing that the battery is charging.

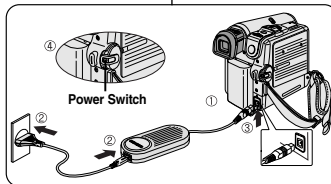

Charge de la batterie lithium-ion

1. Insérez la batterie dans le caméscope.
2. Raccordez l'adaptateur CA au cordon CA puis branchez ce dernier sur une prise murale.
3. Branchez le cordon CC sur la prise CC de l'appareil.
4. Tournez l'interrupteur **Power** sur **Off** : le témoin de charge se met alors à clignoter, indiquant que la batterie est en cours de charge.

Blinking time	Charging rate
Once per second	Less than 50%
Twice per second	50% ~ 75%
Three times per second	75% ~ 90%
Blinking stops and stays on	90% ~ 100%
On for a second and off for a second	Error - Reset the Battery pack and the DC cable

Fréquence de clignotement	Taux de charge
Une fois par seconde	Inférieur à 50 %
Deux fois par seconde	50% ~ 75%
Trois fois par seconde	75% ~ 90%
Le clignotement cesse et le témoin reste allumé	90% ~ 100%
Le témoin s'allume pendant une seconde et s'éteint la seconde suivante	Erreur – Remplacez la batterie et le cordon CC

5. When the battery is fully charged, disconnect the Battery pack and the AC Power adapter from the Camcorder. Even with the **Power** switched **Off**, the Battery pack will still discharge.

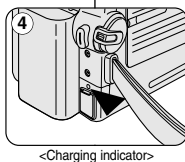

5. Une fois qu'elle est complètement chargée, débranchez la batterie ainsi que l'adaptateur CA du caméscope. La batterie se décharge même lorsque l'interrupteur **Power** est sur **Off**.

[Notes]

- The Battery pack may be charged a little at the time of purchase.
- To prevent reduction in the life and capacity of the Battery pack, always remove it from the Camcorder after it is fully charged.
- The amount of continuous recording time available depends on:
 - The type and capacity of the Battery pack you are using.
 - How often the zoom is used.
 - Type of use (Camcorder/Camera/With LCD screen etc.).
 - Ambient temperature.
 It is recommended to have additional battery packs available.
- Even when the Power switched Off, the Battery pack will still discharge if it is left attached to the device.

[Remarques]

- Il se peut que la batterie soit légèrement chargée au moment de l'achat.
- Pour empêcher une réduction de la capacité et de la durée de vie de la batterie, retirez-la toujours du caméscope après l'avoir complètement chargée.
- La durée d'enregistrement en continu disponible dépend de plusieurs facteurs :
 - type et capacité de la batterie utilisée ;
 - fréquence d'utilisation du zoom.
 - mode d'utilisation (caméscope/appareil photo/visée à l'aide de l'écran ACL...);
 - température ambiante.
 Il est conseillé de prévoir des batteries supplémentaires.
- Si la batterie est laissée dans son logement, elle continue de se décharger, même lorsque l'interrupteur Power est sur Off.

Preparation

Table of continuous Recording Time based on Model and Battery Type.

- ❖ If you close the LCD screen, it switches off and the Viewfinder switches on automatically.
- ❖ The continuous recording times given in the table below are approximations.
Actual recording time depends on usage.

Battery	Time Charging time	Continuous recording time	
		LCD ON	VIEWFINDER ON
SB-LSM80	Approx. 1hr 20min	Approx. 1hr 20min	Approx. 1hr 30min
SB-LSM160 (AD43-00148A)	Approx. 3hr	Approx. 2hr 40min	Approx. 3hr

[Notes]

- The Battery pack should be recharged in an environment between 32°F (0°C) and 104°F (40°C).
- The Battery pack should never be charged in a room with a temperature that is below 32°F (0°C).
- The life and capacity of the Battery pack will be reduced if it is used in temperatures below 32°F (0°C) or left in temperatures above 104°F (40°C) for a long period of time, even when it is fully recharged.
- Do not put the Battery pack near any heat source (i.e. fire or a heater).
- Do not disassemble, apply pressure to or heat the Battery pack.
- Do not allow the + and – terminals of the Battery pack to be short-circuited.
It may cause leakage, heat generation, induce overheating or fire.
- Use SB-LSM80 or SB-LSM160 Battery pack only.
- It is recommended to use original battery pack that is available at SAMSUNG service center.

Prise en main

Tableau des durées d'enregistrement en continu selon le type et le modèle de batterie.

- ❖ Si vous rabattez l'écran ACL, celui-ci s'éteint et le viseur est automatiquement activé.
- ❖ Les durées d'enregistrement en continu présentées dans le tableau ci-dessous sont approximatives.
La durée d'enregistrement réelle dépend du mode d'utilisation.

Batterie	Durée de charge	Durée d'enregistrement en continu	
		Ecran ACL actif	Viseur actif
SB-LSM80	Environ 1h20	Environ 1h20	Environ 1h30
SB-LSM160 (AD43-00148A)	Environ 3h	Environ 2h40	Environ 3h

[Remarques]

- Lors de la recharge de la batterie, la température doit être comprise entre 0 et 40°C.
- La batterie ne doit jamais être chargée lorsque la température ambiante est inférieure à 0°C.
- La durée de vie et la capacité de la batterie seront diminuées si celle-ci est utilisée alors que la température est inférieure à 0°C ou stockée à une température supérieure à 40°C pendant une période prolongée, même en cas de recharge complète.
- Ne placez pas la batterie à proximité d'une source de chaleur (feu ou appareil de chauffage, par exemple).
- La batterie ne doit être ni démontée, ni forcée, ni chauffée.
- Veillez à ce que les bornes + et – de la batterie ne soient pas court-circuitées. Des fuites, dégagements de chaleur, surchauffes ou incendies peuvent en résulter.
- N'utilisez que le modèle de batterie SB-LSM80 ou SB-LSM160.
- Il est conseillé d'utiliser une batterie d'origine, disponible auprès du service après-vente SAMSUNG.

Preparation

Battery Level Display

The battery level display indicates the amount of power remaining in the Battery pack.

- a. Fully charged
- b. 20~40% used
- c. 40~80% used
- d. 80~95% used
- e. Completely used (Blinking)
(The Camcorder will turn off soon, change the battery as soon as possible)

[Notes]

- Please refer to the Table on page 22 for approximate continuous recording time.
- The recording time is affected by temperature and environmental conditions.
- The recording time shortens dramatically in a cold environment. The continuous recording times in the operating instructions are measured using a fully charged Battery pack at 77°F (25°C). As the environmental temperature and conditions vary. The remaining battery time may differ from the approximate continuous recording times given in the instructions.

Prise en main

Affichage du niveau de charge de la batterie

Le témoin du niveau de charge de la batterie indique la quantité d'énergie restante à l'intérieur de cette dernière.

- a. Charge complète
- b. 20 à 40 % utilisés
- c. 40 à 80 % utilisés
- d. 80 à 95 % utilisés
- e. Batterie épuisée (le témoin de charge clignote)
(Le caméscope est sur le point de s'arrêter ; changez la batterie aussitôt que possible.)

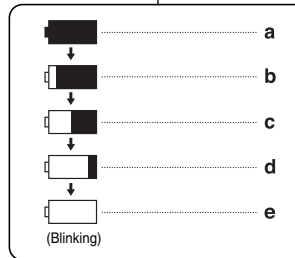

[Remarques]

- Veuillez vous reporter au tableau de la page 22 pour connaître les durées approximatives d'enregistrement en continu.
- Ces durées sont dépendantes de la température et des conditions d'utilisation.
- Elle sont sensiblement réduites lorsqu'il fait froid. Les durées d'enregistrement en continu données dans le manuel d'utilisation ont été établies à l'aide d'une batterie complètement chargée fonctionnant à 25°C. Etant donné que la température et les conditions d'utilisation sont variables, la durée d'enregistrement correspondant à la charge restante de la batterie peut différer des valeurs données dans le manuel.

Preparation

Prise en main

OSD (On Screen Display in Camera/Player Modes)

Affichage à l'écran en modes Camera/Player

1. Battery level (see page 23)
2. Digital effects mode (see page 65)
3. EASY.Q (see page 40)
4. DIS (see page 61)
5. Program AE (see page 63)
6. White balance mode (see page 59)
7. Shutter speed (see page 57)
8. Exposure (see page 57)
9. Manual focus (see page 58)
10. Date/Time (see page 33)
11. Zoom position (see page 44)
12. NITE PIX (see page 49) (SC-D352/D354/D355 only)
13. Color nite (see page 47)
14. USB (SC-D352/D353/D354/D355 only)
15. Remote (see page 28) (SC-D354/D355 only)
16. Wind cut (see page 56)
17. BLC (Back Light Compensation) (see page 46)
18. LED LIGHT (SC-D352/D354/D355 only) (see page 48)
19. Audio recording mode (see page 55)
20. Remaining tape (measured in minutes)
21. Tape counter
22. Zero memory (SC-D354/D355 only) (see page 42)
23. Record speed mode
24. Operating mode
25. Self timer (SC-D354/D355 only)
26. Photo image
27. Tele MACRO (see page 44)
28. Audio playback
29. Volume control (see page 70)
30. DV IN (DV data transfer mode) (see page 80)
31. AV IN (SC-D355 only)
32. Audio dubbing (SC-D354/D355 only) (see page 77)
33. DEW (see page 7)
34. Warning Indicator (see page 115)
35. Message line (see page 115)

OSD in Camera Mode

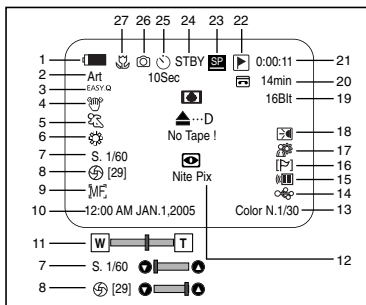

OSD in Player Mode

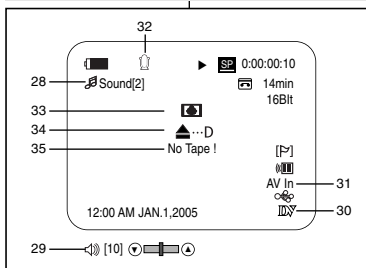

1. Niveau de charge (voir page 23)
2. Mode Effets spéciaux numériques (voir page 65)
3. EASY.Q (see page 40)
4. DIS (voir page 61)
5. Program AE <Prog. AE> (voir page 63)
6. Mode White balance <Bal. blancs> (voir page 59)
7. Vitesse de l'obturateur (voir page 57)
8. Exposition (voir page 57)
9. Manual Focus <M. focus> (voir page 58)
10. Date/Time <Date/Heure> (voir page 33)
11. Position du zoom (voir page 44)
12. NITE PIX (voir page 49) (SC-D352/D354/D355 uniquement)
13. Color Nite (voir page 47)
14. USB (SC-D352/D353/D354/D355 uniquement)
15. Télécommande (voir page 28) (SC-D354/D355 uniquement)
16. Wind cut <Coupe Vent> (voir page 56)
17. BLC (Compensation du contre-jour)(voir page 46)
18. Diode lumineuse (SC-D352/D354/D355 uniquement) (voir page 48)
19. Mode Enregistrement audio (voir page 55)
20. Bande restante numériques (en minutes)
21. Compteur de bande
22. Compteur à zéro (SC-D354/D355 uniquement) (voir page 42)
23. Mode Vitesse d'enregistrement
24. Mode de fonctionnement
25. Retardateur automatique (SC-D354/D355 uniquement)
26. Photo
27. Télé/MACRO (voir page 44)
28. Lecture audio
29. Réglage du volume sonore (voir page 70)
30. ENTREE DV IN (mode de transfert de données DV) (voir page 80)
31. Entrée AV IN (SC-D355 uniquement)
32. Bande son (SC-D354/D355 uniquement) (voir page 77)
33. CONDENSATION (voir page 7)
34. Témoin d'avertissement (voir page 115)
35. Ligne de message (voir page 115)

Preparation

**OSD (On Screen Display in M.Cam/M.Player Modes)
(SC-D353/D354/D355 only)**

1. Photo quality
2. CARD (Memory Card) indicator
3. Image counter
Total number of recordable still images.
4. Image recording and loading indicator
5. Erase protection indicator (see page 97)
6. Print mark (see page 108)
7. Folder number-file number (see page 89)
8. JPEG image size
9. Slide show

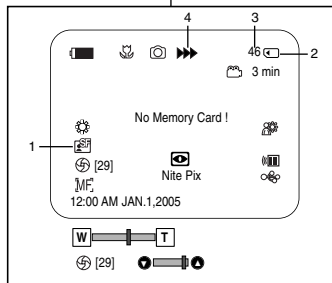
OSD in M.Cam Mode

1. Qualité photo
2. Témoin CARTE (carte mémoire)
3. Compteur d'images
Nombre total d'images figées pouvant être enregistrées
4. Témoin d'enregistrement et de chargement d'image
5. Témoin de prévention des suppressions accidentelles (voir page 97)
6. Impression (voir page 108)
7. Numéro du dossier/fichier (voir page 89)
8. Taille de l'image au format JPEG
9. Diaporama

Turning the OSD**(On Screen Display) On/Off**■ **Turning OSD on/off**

Press the **DISPLAY** button on the left side control panel.

- Each press of the button toggles the OSD function on and off.
- When you turn the OSD off,

In CAMERA Mode: The STBY, REC modes are always displayed on the OSD, even when the OSD is turned off and the key input is displayed for 3 seconds then turned off.

In PLAYER Mode: When you press any function button, the function is displayed on the OSD for 3 seconds before it turns off.

■ **Turning the Date/Time on/off**

To turn the Date/Time on or off, access the menu and change the Date/Time mode. (see page 33)

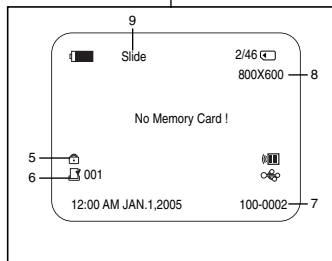
OSD in M.Player Mode**Activation/Désactivation de l'affichage à l'écran**■ **Activation/Désactivation de l'affichage à l'écran**

Appuyez sur le bouton **DISPLAY** situé sur le côté gauche de l'appareil.

- Chaque pression sur le bouton permet alternativement d'activer et de désactiver la fonction d'affichage à l'écran.
- Désactivation de l'affichage à l'écran

En mode CAMERA : Les modes STBY <PAUSE> et REC s'affichent toujours à l'écran, même lorsque l'affichage à l'écran est désactivé. Les principales informations saisies apparaissent pendant trois secondes avant de disparaître.

En mode PLAYER : Lorsque vous appuyez sur un bouton de fonction, quel qu'il soit, la fonction s'affiche à l'écran pendant trois secondes avant de disparaître.

■ **Activation/Désactivation de la fonction Date/Heure**

Pour activer ou désactiver l'affichage de la date et de l'heure, allez dans le menu et changez le mode Date/Heure. (voir page 33)

Prise en main

**Affichage à l'écran en modes M.Cam/M.Player
(SC-D353/D354/D355 uniquement)**

System Menu Setting

Selecting the OSD Language

- ❖ The Language function works in Camera/Player/M.Cam/M.Player modes.
- ❖ Select the appropriate OSD language from OSD List.

1. Set the **Power** switch to **CAMERA** or **PLAYER**.
2. Set the **Mode** switch to **TAPE** or **MEMORY CARD**.
(SC-D353/D354/355 only)
3. Press the **MENU** button.
 - The menu list will appear.
4. Move the **Menu selector** to the left or right to select **System**, then press the **Menu selector**.
5. Move the **Menu selector** to the left or right to select **Language**, then press the **Menu selector**.
 - The available language options are listed.
6. Move the **Menu selector** to the left or right to select desired OSD language, then press the **Menu selector**.
 - The OSD language is refreshed in selected language.
7. To exit, press the **MENU** button.

[Note]

The word "Language" in the menu is always indicated in English.

Réglage du menu Système

Choix de la langue d'affichage à l'écran

- ❖ La fonction Langue fonctionne dans les modes Camera/Player/M.Cam/M.Player.
- ❖ Choisissez la langue d'affichage à l'écran qui vous convient d'après la liste OSD.

1. Réglez l'interrupteur **Power** sur **CAMERA** ou **PLAYER**.
2. Réglez l'interrupteur Mode sur **TAPE** ou **MEMORY CARD**. (modèles SC-D353/D354/355 uniquement)
3. Appuyez sur le bouton **MENU**.
 - Le liste des menus apparaît.
4. Déplacez le bouton **Menu selector** vers la gauche ou vers la droite pour sélectionner **System** <Système> puis appuyez sur **Menu selector**.
5. Déplacez le bouton **Menu selector** vers la gauche ou vers la droite pour sélectionner **Language** <Langue> puis appuyez sur **Menu selector**.
 - La liste des langues disponibles s'affiche.
6. Déplacez le bouton **Menu selector** vers la gauche ou vers la droite pour sélectionner la langue d'affichage à l'écran de votre choix puis appuyez sur **Menu selector**.
 - L'affichage à l'écran est modifié pour tenir compte de la langue sélectionnée.
7. Pour quitter le menu, appuyez sur le bouton **MENU**.

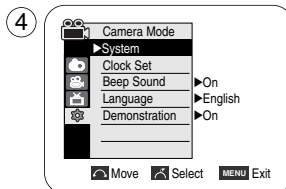
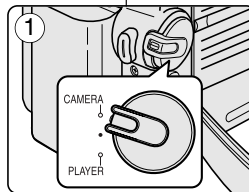

[Remarque]

La fonction "Language <Language>" apparaît toujours en anglais à l'écran.

System Menu Setting

Setting the Clock

- ❖ Clock setup works in Camera/Player/M.Cam/M.Player modes.
- ❖ The Date/Time is automatically recorded onto a tape. Before recording, please set the Date/Time.

1. Set the **Power** switch to **CAMERA** or **PLAYER**.
2. Set the **Mode** switch to **TAPE** or **MEMORY CARD**. (SC-D353/D354/D355 only)
3. Press the **MENU** button.
 - The menu list will appear.
4. Move the **Menu selector** to the left or right to select **System**, then press the **Menu selector**.
5. Move the **Menu selector** to the left or right to select **Clock Set**, then press the **Menu selector**.
 - The year will highlight first.
6. Move the **Menu selector** to the left or right to set current Year, then press the **Menu selector**.
 - The month will be highlighted.
7. You can set the month, day, hour and minute following the same procedure for setting the year.
8. Press the **Menu selector** after setting the minutes.
 - The message **Complete !** will be displayed.
 - To adjust the clock, select the Year, Month, Day, Hour or Min by pressing the **Menu selector**, then move the **Menu selector** to the left or right to set respective values.
9. To exit, press the **MENU** button.

[Notes]

- After the Lithium battery loses its charge (after about 6 months), the date/time appears on the screen as **12:00 AM JAN.1,2005**.
- You can set the year up to 2037.
- If the Lithium battery is not installed, any input data will not be backed up.

Réglage du menu Système

Réglage de l'horloge

- ❖ Le réglage de l'horloge se fait en modes Camera/Player/M.Cam/M.Player.
- ❖ L'indication Date/Time <Date/Heure> s'enregistre automatiquement sur la cassette. Avant l'enregistrement, pensez au réglage de la date et de l'heure.

1. Réglez l'interrupteur **Power** sur **CAMERA** ou **PLAYER**.
2. Placez l'interrupteur **Mode** sur **TAPE** ou **MEMORY CARD**. (modèles SC-D353/D354/D355 uniquement).
3. Appuyez sur le bouton **MENU**.
 - Le liste des menus apparaît.
4. Déplacez le bouton **Menu selector** vers la gauche ou vers la droite pour sélectionner **System** <Système> puis appuyez sur **Menu selector**.
5. Déplacez le bouton **Menu selector** vers la gauche ou vers la droite pour sélectionner **Clock Set** <Param. Horloge> puis appuyez sur **Menu selector**.
 - L'année se détache en premier.
6. Déplacez le bouton **Menu selector** vers la gauche ou vers la droite pour sélectionner l'année en cours puis appuyez sur **Menu selector**.
 - Le mois se détache alors.
7. Vous pouvez régler le mois, le jour, l'heure et les minutes en suivant la même procédure que pour le réglage de l'année.
8. Appuyez sur le bouton **Menu selector** après le réglage des minutes.
 - Le message **Complete ! <Terminé !>** s'affiche.
 - Pour régler l'horloge, sélectionnez Year <Année>, Month <Mois>, Day <Jour> et Min <Minutes> en appuyant sur le bouton **Menu selector** puis en le déplaçant vers la droite ou la gauche pour choisir les valeurs respectives.
9. Pour quitter le menu, appuyez sur le bouton **MENU**.

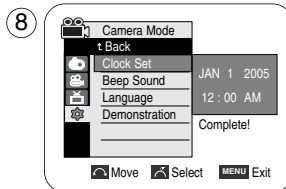
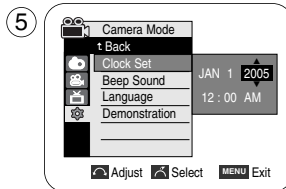
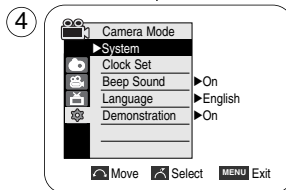

[Remarques]

- Après épuisement de la pile au lithium (au bout de six mois environ), la date et l'heure s'affichent à l'écran sous la forme **12:00 AM JAN.1,2005**.
- Vous pouvez régler l'horloge jusqu'à l'an 2037.
- Si la pile au lithium n'est pas installée, aucune des données entrées ne sera sauvegardée.

System Menu Setting

Setting the Wireless Remote Control Acceptance (Remote) (SC-D354/D355 only)

- ❖ The Remote function works in Camera/Player/M.Cam/M.Player modes.
- ❖ The Remote option allows you to enable or disable the remote control for use with the Camcorder.

1. Set the **Power** switch to **CAMERA** or **PLAYER**.
2. Set the **Mode** switch to **TAPE** or **MEMORY CARD**. (SC-D353/D354/D355 only)
3. Press the **MENU** button.
 - The menu list will appear.
4. Move the **Menu selector** to the left or right to select **System**, then press the **Menu selector**.
5. Move the **Menu selector** to the left or right to select **Remote**, then press the **Menu selector**.
6. Move the **Menu selector** to the left or right to select **On** or **Off**, then press the **Menu selector**.
7. To exit, press the **MENU** button.

[Note]

If you set the Remote to Off in the menu and try to use it, the remote control icon(📡) will blink for 3 seconds on the LCD screen and then disappear.

Réglage du menu Système

Activation de la reconnaissance de la télécommande par le caméscope (SC-D354/D355 uniquement)

- ❖ La fonction Télécommande ne peut être activée qu'en modes Camera/Player/M.Cam/M.Player.
- ❖ Elle vous permet d'activer ou de désactiver la télécommande en vue d'une utilisation avec le caméscope.

1. Réglez l'interrupteur **Power** sur **CAMERA** ou **PLAYER**.
2. Placez l'interrupteur **Mode** sur **TAPE** ou **MEMORY CARD**. (modèles SC-D353/D354/D355 uniquement)
3. Appuyez sur le bouton **MENU**.
 - Le liste des menus apparaît.
4. Déplacez le bouton **Menu selector** vers la gauche ou vers la droite pour sélectionner **System** <Système> puis appuyez sur **Menu selector**.
5. Déplacez le bouton **Menu selector** vers la gauche ou vers la droite pour sélectionner **Remote** <Télécommande> puis appuyez sur **Menu selector**.
6. Déplacez le bouton **Menu selector** vers la droite ou vers la gauche pour sélectionner **On** <Marche> ou **Off** <Arrêt> puis appuyez sur **Menu selector**.
7. Pour quitter le menu, appuyez sur le bouton **MENU**.

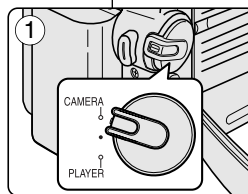

4

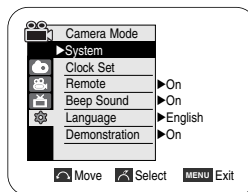

6

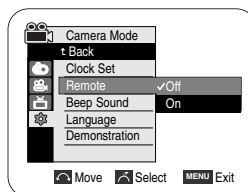

[Remarque]

Si, dans le menu, vous réglez l'option Remote <Télécommande> sur la position Off <Arrêt> et essayez d'utiliser la télécommande, l'icône représentant celle-ci sur l'écran ACL (📡) clignote pendant trois secondes avant de disparaître.

System Menu Setting

Setting the Beep Sound

- ❖ The Beep Sound function works in Camera/Player/M.Cam/M.Player modes.
- ❖ You can turn the Beep Sound on or off, when on, each press of a button sounds a beep.

1. Set the **Power** switch to **CAMERA** or **PLAYER**.
2. Set the **Mode** switch to **TAPE** or **MEMORY CARD**.
(SC-D353/D354/D355 only)
3. Press the **MENU** button.
 - The menu list will appear.
4. Move the **Menu selector** to the left or right to select **System**, then press the **Menu selector**.
5. Move the **Menu selector** to the left or right to select **Beep Sound**, then press the **Menu selector**.
6. Move the **Menu selector** to the left or right to select **On** or **Off**, then press the **Menu selector**.
7. To exit, press the **MENU** button.

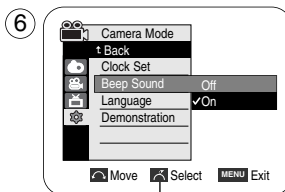
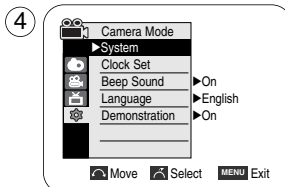
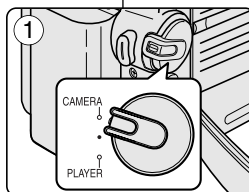

Réglage du menu Système

Réglage du signal sonore

- ❖ La fonction Signal sonore peut être activée en modes Camera/Player/M.Cam/M.Player.
- ❖ Vous pouvez activer ou désactiver la fonction Beep Sound <Sign Sonore>. Lorsqu'elle est réglée sur On <Marche>, un signal sonore retentit chaque fois que vous appuyez sur un bouton.

1. Réglez l'interrupteur **Power** sur **CAMERA** ou **PLAYER**.
2. Placez l'interrupteur **Mode** sur **TAPE** ou **MEMORY CARD**.
(modèles SC-D353/D354/D355 uniquement)
3. Appuyez sur le bouton **MENU**.
 - La liste des menus apparaît.
4. Déplacez le bouton **Menu selector** vers la gauche ou vers la droite pour sélectionner **System** <Système> puis appuyez sur **Menu selector**.
5. Déplacez le bouton **Menu selector** vers la gauche ou vers la droite pour sélectionner **Beep Sound** <Sign Sonore> puis appuyez sur **Menu selector**.
6. Déplacez le bouton **Menu selector** vers la droite ou vers la gauche pour sélectionner **On** <Marche> ou **Off** <Arrêt> puis appuyez sur **Menu selector**.
7. Pour quitter le menu, appuyez sur le bouton **MENU**.

System Menu Setting

Setting the Shutter Sound (SC-D353/D354/D355 only)

- ❖ The Shutter Sound function works in both Player and M.Cam modes.
- ❖ You can turn the Shutter Sound on or off, when on, with each press of the PHOTO button the Shutter will Sound.

1. Set the **Power** switch to **CAMERA** or **PLAYER**.
2. If the **Power** switch is set to **CAMERA** mode, set the **MODE** switch to **MEMORY CARD**.
If the **Power** switch is set to **PLAYER** mode, set the **MODE** switch to **TAPE**.
3. Press the **MENU** button.
 - The menu list will appear.
4. Move the **Menu selector** to the left or right to select **System**, then press the **Menu selector**.
5. Move the **Menu selector** to the left or right to select **Shutter Sound**, then press the **Menu selector**.
6. Move the **Menu selector** to the left or right to select **On** or **Off**, then press the **Menu selector**.
7. To exit, press the **MENU** button.

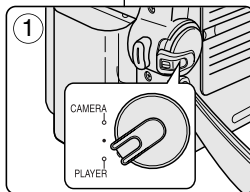

④

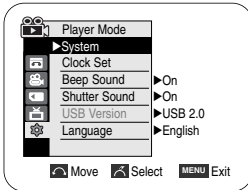

⑥

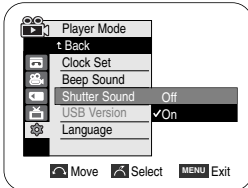

Réglage du menu Système

Réglage du bruit de l'obturateur (SC-D353/D354/D355 uniquement)

- ❖ La fonction Bruit de l'obturateur peut être activée en modes Player et M.Cam.
- ❖ Vous pouvez activer ou désactiver la fonction Shutter Sound <Son Obturateur>. Lorsqu'elle est réglée sur On <Marche>, l'obturateur émet un son chaque fois que vous appuyez sur le bouton PHOTO.

1. Réglez l'interrupteur **Power** sur **CAMERA** ou **PLAYER**.
2. Si l'interrupteur Alim. est réglé sur **CAMERA**, placez l'interrupteur **MODE** sur **MEMORY CARD**.
Si l'interrupteur Alim. est réglé sur **PLAYER**, placez l'interrupteur **MODE** sur **TAPE**.
3. Appuyez sur le bouton **MENU**.
 - La liste des menus apparaît.
4. Déplacez le bouton **Menu selector** vers la gauche ou vers la droite pour sélectionner **System** <Système> puis appuyez sur **Menu selector**.
5. Déplacez le bouton **Menu selector** vers la gauche ou vers la droite pour sélectionner **Shutter Sound** <Son Obturateur> puis appuyez sur **Menu selector**.
6. Déplacez le bouton **Menu selector** vers la droite ou vers la gauche pour sélectionner **On** <Marche> ou **Off** <Arrêt> puis appuyez sur **Menu selector**.
7. Pour quitter le menu, appuyez sur le bouton **MENU**.

System Menu Setting

Viewing the Demonstration

- ❖ Before you begin: Make Sure that there is no tape inserted in the Camcorder. (see page 36)
- ❖ Demonstration automatically shows you the major functions that are included with your Camcorder so that you may use them more easily.
- ❖ The Demonstration function may only be used in the Camera mode without a tape inserted in the Camcorder.
- ❖ The Demonstration operates repeatedly until the Demonstration mode switched Off.

1. Set the **Power** switch to **CAMERA**.
2. Set the **Mode** switch to **TAPE**. (SC-D353/D354/D355 only) ④
3. Press the **MENU** button.
 - The menu list will appear.
4. Move the **Menu selector** to the left or right to select **System**, then press the **Menu selector**.
5. Move the **Menu selector** to the left or right to select **Demonstration**, then press the **Menu selector**.
6. Move the **Menu selector** to the left or right to select **On**, then press the **Menu selector**.
7. Press the **MENU** button.
 - The Demonstration will begin.
8. To quit the Demonstration, press the **MENU** button.

[Notes]

- The Demonstration mode is automatically activated when the Camcorder is left idle for more than 10 minutes after switching to the Camera mode (no tape is inserted in the Camcorder).
- If you press other buttons (FADE, BLC, PHOTO, EASY.Q) during the Demonstration mode, the demonstration stops temporarily and resumes 10 minutes later if you do not operate any other functions.
- While setting the NITE PIX to ON, the Demonstration function does not work. (SC-D352/D354/D355 only)

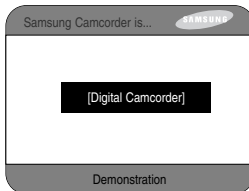
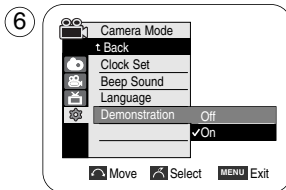
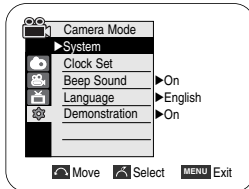
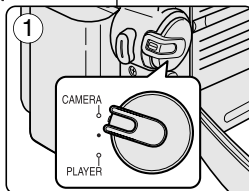

Réglage du menu Système

Démonstration

- ❖ Avant de commencer, assurez-vous qu'il n'y a pas de cassette insérée dans votre caméscope. (voir page 36)
- ❖ La démonstration vous montre automatiquement les principales fonctions de votre caméscope afin que vous puissiez les utiliser plus facilement.
- ❖ La démonstration vous montre automatiquement les principales fonctions de votre caméscope afin que vous puissiez les utiliser plus facilement.
- ❖ La démonstration défile en boucle jusqu'à ce que le mode Demonstration <Démonstration> soit réglé sur Off <Arrêt>.

1. Placez l'interrupteur **Power** sur **CAMERA**.
2. Placez l'interrupteur **Mode** sur **TAPE**. (modèles SC-D353/D354/D355 uniquement)
3. Appuyez sur le bouton **MENU**.
 - La liste des menus apparaît.
4. Déplacez le bouton **Menu selector** vers la gauche ou vers la droite pour sélectionner **System <Système>** puis appuyez sur **Menu selector**.
5. Déplacez le bouton **Menu selector** vers la gauche ou vers la droite pour sélectionner **Demonstration <Démonstration>** puis appuyez sur **Menu selector**.
6. Déplacez le bouton **Menu selector** vers la droite ou vers la gauche pour sélectionner **On <Marche>** puis appuyez sur **Menu selector**.
7. Appuyez sur le bouton **MENU**.
 - La démonstration commence.
8. Pour quitter la démonstration, appuyez sur le bouton **MENU**.

[Remarques]

- La fonction Démonstration ne fonctionne que si aucune cassette n'est insérée dans le caméscope. Le mode Démonstration s'active automatiquement lorsque le caméscope reste inutilisé pendant plus de 10 minutes après basculement en mode Camera (aucune cassette n'étant insérée dans le caméscope).
- Si vous appuyez sur un autre bouton (FADE, BLC, PHOTO, EASY.Q) lorsque vous êtes en mode Démonstration, la démonstration s'arrête temporairement puis reprend dix minutes plus tard si aucune autre fonction n'a été activée entre-temps.
- Lors du réglage du bouton NITE PIX sur ON, la fonction Demonstration <Démonstration> n'est pas accessible (modèles SC-D352/D354/D355 uniquement).

Display Menu Setting

Adjusting the LCD Screen

- ❖ This function works in Camera/Player/M.Cam/M.Player modes.
- ❖ Your Camcorder is equipped with a 2.36 inch color Liquid Crystal Display(LCD) screen, which enables you to view what you are recording or playing back directly.
- ❖ Depending on the conditions under which you are using the Camcorder (indoors or outdoors for example), you can adjust;
 - LCD Bright
 - LCD Color

1. Set the **Power** switch to **CAMERA** or **PLAYER**.
2. Set the **Mode** switch to **TAPE** or **MEMORY CARD**. (SC-D353/D354/D355 only)
3. Press the **MENU** button.
 - The menu list will appear.
4. Move the **Menu selector** to the left or right to select **Display**, then press the **Menu selector**.
5. Move the **Menu selector** to the left or right to select the item you want to adjust(LCD Bright or LCD Color), then press the **Menu selector**.
6. Move the **Menu selector** to the left or right to adjust the value of the selected item(LCD Bright or LCD Color), then press the **Menu selector**.
 - You can set values for **LCD Bright** and **LCD Color** between 0-35.
7. To exit, press the **MENU** button.
 - LCD Bright & LCD Color functions do not affect the brightness and color of the image to be recorded.

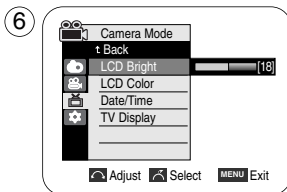
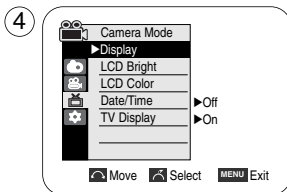
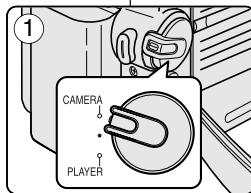

Réglages du menu Affichage

Réglage de l'écran ACL

- ❖ Cette fonction ne peut être activée qu'en modes Camera/Player/M.Cam/M.Player.
- ❖ Votre caméscope est équipé d'un écran à affichage à cristaux liquides de 2,36 pouces, lequel vous permet de visualiser directement les images que vous enregistrez ou lisez.
- ❖ Selon les conditions dans lesquelles vous utilisez votre caméscope (en intérieur ou en extérieur, par exemple), vous pouvez régler :
 - la luminosité de l'écran ACL ;
 - la couleur de l'écran ACL.

1. Réglez l'interrupteur **Power** sur **CAMERA** ou **PLAYER**.
2. Placez l'interrupteur **Mode** sur **TAPE** ou **MEMORY CARD**. (modèles SC-D353/D354/D355 uniquement)
3. Appuyez sur le bouton **MENU**.
 - La liste des menus apparaît.
4. Déplacez le bouton **Menu selector** vers la gauche ou vers la droite pour sélectionner **Display <Affichage>** puis appuyez sur **Menu selector**.
5. Déplacez le bouton **Menu selector** vers la droite ou la gauche pour sélectionner l'élément que vous souhaitez régler (**LCD Bright <Lum. LCD>** ou **LCD Color <Couleur LCD>**) puis appuyez sur **Menu selector**.
6. Déplacez le bouton **Menu selector** vers la droite ou la gauche pour régler la valeur de l'élément sélectionné (**LCD Bright <Lum. LCD>** ou **LCD Color <Couleur LCD>**) puis appuyez sur **Menu selector**.
 - La valeur des paramètres **LCD Bright <Lum. LCD>** et **LCD Color <Couleur LCD>** est comprise entre 0 et 35.
7. Pour quitter le menu, appuyez sur le bouton **MENU**.
 - Les fonctions **LCD Bright <Lum. LCD>** et **LCD Color <Couleur LCD>** n'affectent ni la luminosité ni la couleur de l'image qui sera enregistrée.

Display Menu Setting

Displaying the Date/Time

- ❖ The Date/Time function works in Camera/Player/M.Cam/M.Player modes.
- ❖ The date and time are automatically recorded on a special data area of the tape.

1. Set the **Power** switch to **CAMERA** or **PLAYER**.
2. Set the **Mode** switch to **TAPE** or **MEMORY CARD**.
(SC-D353/D354/D355 only)
3. Press the **MENU** button.
 - The menu list will appear.
4. Move the **Menu selector** to the left or right to select **Display**, then press the **Menu selector**.
5. Move the **Menu selector** to the left or right to select **Date/Time**, then press the **Menu selector**.
6. Move the **Menu selector** to the left or right to select the display type of the Date/Time, then press the **Menu selector**.
 - Display type of the Date/Time: Off, Date, Time, Date&Time.
7. To exit, press the **MENU** button.

[Notes]

- The Date/Time will read **12:00 AM JAN.1,2005** in the following conditions.
 - During playback of a blank section of a tape.
 - If the tape was recorded before setting the Date/Time in the Camcorder.
 - When the Lithium battery becomes weak or dead.
- Before you use the Date/Time function, you must set the clock. See Setting the Clock on page 27.

Réglages du menu Affichage

Réglage de la date et de l'heure

- ❖ La fonction d'horodatage ne peut être activée qu'en modes Camera/Player/M.Cam/M.Player.
- ❖ La date et l'heure sont enregistrées automatiquement dans une zone de la cassette réservée à ce type de données.

1. Réglez l'interrupteur **Power** sur **CAMERA** ou **PLAYER**.
2. Placez l'interrupteur **Mode** sur **TAPE** ou **MEMORY CARD**. (modèles SC-D353/D354/D355 uniquement)
3. Appuyez sur le bouton **MENU**.
 - La liste des menus apparaît.
4. Déplacez le bouton **Menu selector** vers la gauche ou vers la droite pour sélectionner **Display <Affichage>** puis appuyez sur **Menu selector**.
5. Déplacez le bouton **Menu selector** vers la gauche ou vers la droite pour sélectionner **Date/Time <Date/heure>** puis appuyez sur **Menu selector**.
6. Déplacez le bouton **Menu selector** vers la gauche ou vers la droite pour sélectionner le type d'affichage de la date et de l'heure puis appuyez sur **Menu selector**.
 - Type d'affichage de la date et de l'heure : Off <Arrêt>, Date <Date>, Time <Heure>, Date/Time <Date & Heure>.
7. Pour quitter le menu, appuyez sur le bouton **MENU**.

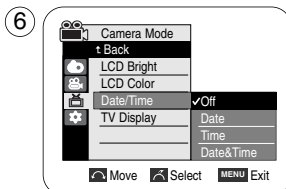
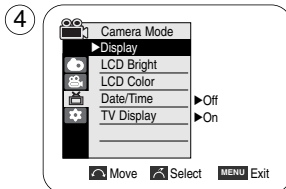
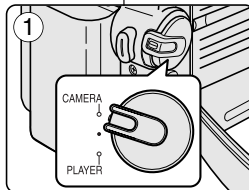

[Remarques]

- Les informations Date/Time <Date/Heure> s'affichent sous la forme **12:00 AM JAN.1,2005** dans les conditions suivantes :
 - lorsqu'une partie vierge d'une cassette est lue ;
 - la cassette a été enregistrée avant le réglage de la fonction Date/Time <Date/Heure> du caméscope ;
 - lorsque la pile au lithium est faible ou déchargée.
- Vous devez régler l'horloge avant d'utiliser la fonction d'horodatage. Voir Réglage de l'horloge, page 27.

Display Menu Setting

Setting the TV Display

- ❖ The TV Display function works in Camera/Player/M.Cam/M.Player modes.
- ❖ You can select the output path of the OSD (On Screen Display).
 - Off: The OSD appears in the LCD screen and Viewfinder only.
 - On: The OSD appears in the LCD screen, Viewfinder and TV.
 - Use the DISPLAY button located at the left side of the Camcorder to turn the OSD on/off on the LCD screen /Viewfinder/TV.

1. Set the **Power** switch to **CAMERA** or **PLAYER**.
2. Set the **Mode** switch to **TAPE** or **MEMORY CARD**.
(SC-D353/D354/D355 only)
3. Press the **MENU** button.
 - The menu list will appear.
4. Move the **Menu selector** to the left or right to select **Display**, then press the **Menu selector**.
5. Move the **Menu selector** to the left or right to select **TV** **Display**, then press the **Menu selector**.
6. To activate TV Display function, move the **Menu selector** to the left or right to select **On** or **Off**, then press the **Menu selector**.
7. To exit, press the **MENU** button.

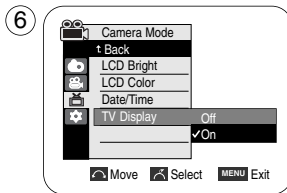
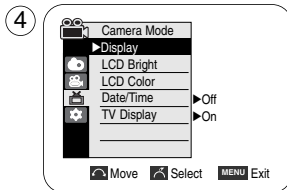
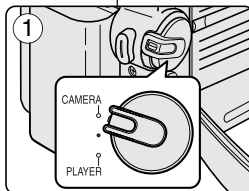

Réglages du menu Affichage

Réglage de l'affichage TV

- ❖ La fonction Affichage TV peut être activée en modes Camera/Player/M.Cam/M.Player.
- ❖ Vous pouvez sélectionner le chemin de sortie de l'affichage à l'écran.
 - Désactivé : l'affichage à l'écran apparaît sur l'écran ACL et dans le viseur uniquement.
 - Activé : l'affichage à l'écran apparaît sur l'écran ACL, dans le viseur et sur votre écran TV.
 - Utilisez le bouton DISPLAY situé sur la gauche du caméscope pour activer/désactiver l'affichage à l'écran (écran ACL/viseur/écran TV).

1. Réglez l'interrupteur **Power** sur **CAMERA** ou **PLAYER**.
2. Placez l'interrupteur **Mode** sur **TAPE** ou **MEMORY CARD**. (modèles SC-D353/D354/D355 uniquement)
3. Appuyez sur le bouton **MENU**.
 - La liste des menus apparaît.
4. Déplacez le bouton **Menu selector** vers la gauche ou vers la droite pour sélectionner **Display <Affichage>** puis appuyez sur **Menu selector**.
5. Déplacez le bouton **Menu selector** vers la gauche ou vers la droite pour sélectionner **TV Display <Affichage TV>** puis appuyez sur **Menu selector**.
6. Pour activer la fonction d'affichage TV, déplacez le bouton **Menu selector** vers la droite ou la gauche afin de sélectionner **On <Marche>** ou **Off <Arrêt>**, puis appuyez sur **Menu selector**.
7. Pour quitter le menu, appuyez sur le bouton **MENU**.

Basic Recording

Using the Viewfinder

- ❖ In the PLAYER mode, the Viewfinder will work when the LCD screen is closed.
- ❖ In the CAMERA mode, the Viewfinder will work when the LCD screen is closed or rotated counterclockwise 180°.

Adjusting the Focus

The focus adjustment knob of the Viewfinder enables individuals with vision problems to see clearer images.

1. Close the LCD screen and pull out the Viewfinder.
2. Use the focus adjustment knob of the Viewfinder to focus the picture.

[Notes]

- Viewing the sun or any strong light source through the Viewfinder for a prolonged period may be harmful, or cause temporary impairment.
- The Viewfinder will work either in PLAYER mode with LCD screen closed or in CAMERA mode with LCD screen closed or facing the front.

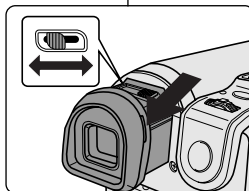

Enregistrement simple

Utilisation du viseur

- ❖ En mode PLAYER, le viseur fonctionne lorsque l'écran ACL est replié.
- ❖ En mode CAMERA, le viseur fonctionne lorsque l'écran ACL est rabattu ou subit une rotation de 180° dans le sens inverse des aiguilles d'une montre.

Réglage de la mise au point

Le bouton de réglage de la mise au point du viseur permet aux personnes ayant des problèmes de vue de voir les images avec plus de netteté.

1. Rabattez l'écran ACL et tirez le viseur.
2. Utilisez le bouton de réglage de la mise au point du viseur pour régler la netteté de l'image.

[Remarques]

- Ne regardez pas le soleil ni aucune source de lumière intense dans le viseur pendant une période prolongée : vous risqueriez de subir des lésions oculaires temporaires ou permanentes.
- Le viseur fonctionne en mode Lecture lorsque l'écran ACL est rabattu et en mode Camera lorsque l'écran ACL est rabattu ou de face.

Basic Recording

Inserting and Ejecting a Cassette

- ❖ When inserting a tape or closing the cassette compartment, do not apply excessive force.
As it may cause a malfunction.
- ❖ Do not use any tape other than Mini DV cassettes.

1. Connect a power source and slide the **TAPE EJECT** switch.

- The cassette door opens automatically.

2. Insert a tape into the cassette compartment with the tape window facing outward and the protection tab toward the top. (Inserting a Cassette)

- Remove the cassette tape, which is automatically ejected by pulling the cassette out. (Ejecting a Cassette)

3. Press the area marked **PUSH** on the cassette door until it clicks into place.

- Be careful to keep the hand strap away from the cassette door when closing it. Closing the cassette door with the hand strap inside may cause a damage to the set.
- The cassette is loaded automatically.

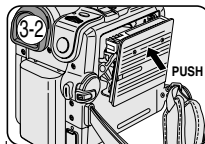
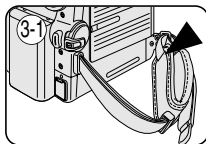
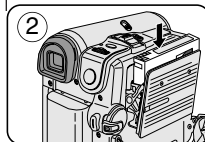
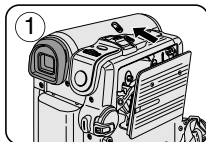

[Note]

When you have recorded something that you wish to keep, you can protect it so that it will not be accidentally erased.

a. Protecting a tape:

Push the safety tab on the cassette so that the hole is uncovered.

b. Removing the tape protection:

If you no longer wish to keep the recording on the cassette, push the safety tab back so that it covers the hole.

How to store a tape

- a. Avoid places with magnets or magnetic interference.
- b. Avoid humidity and dust prone places.
- c. Keep the tape in an upright position and avoid storing it in direct sunlight.
- d. Avoid dropping or knocking your tapes.

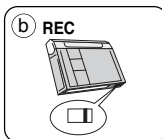
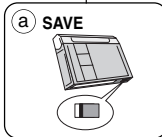

Enregistrement simple

Insertion et éjection d'une cassette

- ❖ Lorsque vous insérez une cassette ou fermez le compartiment à cassette, faites-le sans brutalité.
sous peine de provoquer un dysfonctionnement de l'appareil.
- ❖ Utilisez uniquement des cassettes Mini DV.

1. Raccordez votre appareil à une source d'alimentation puis faites glisser le bouton **TAPE EJECT**.

- Le compartiment à cassette s'ouvre automatiquement.

2. Insérez une cassette dans le compartiment, la fenêtre de la cassette devant être orientée vers l'extérieur et le volet de protection vers le haut. (Insertion d'une cassette)

- La cassette est automatiquement éjectée dès que vous exercez une pression vers l'extérieur. (Ejection d'une cassette)

3. Appuyez sur la zone du compartiment à cassette marquée **PUSH** jusqu'à ce que vous entendiez un déclic.

- Eloignez la dragonne du tiroir à cassette lorsque vous fermez celui-ci. Vous risqueriez d'endommager l'appareil en coinçant la dragonne à l'intérieur du compartiment à cassette.
- La cassette est chargée automatiquement.

[Remarque]

Lorsque vous avez enregistré une séquence que vous souhaitez conserver, vous pouvez la protéger d'une éventuelle suppression accidentelle.

a. Protection d'une cassette

Poussez le volet de protection en écriture de la cassette afin de dégager l'ouverture sous-jacente.

b. Retrait de la protection en écriture de la cassette

Lorsque vous ne voulez plus conserver un enregistrement, repoussez le volet de protection en écriture de la cassette afin d'obstruer l'ouverture.

Conditions de conservation des cassettes

- a. Évitez la proximité d'aimants ou les interférences magnétiques.
- b. Évitez les endroits humides ou poussiéreux.
- c. Conservez la cassette en position verticale et ne la stockez pas dans un endroit exposé à la lumière directe du soleil.
- d. Évitez de faire tomber ou de cogner vos cassettes.

Basic Recording

Hints for Stable Image Recording

- ❖ While recording, it is very important to hold the Camcorder correctly.
- ❖ Fix the lens cover firmly by clipping it to the hand strap. (see page 18)

Recording with the LCD Screen

1. Hold the Camcorder firmly using the hand strap.
2. Place your right elbow against your side.
3. Place your left hand under or beside the LCD screen to support and adjust it.
Do not touch the built-in microphone.
4. Choose a comfortable, stable position for the shots that you are taking.
You can lean against a wall or on a table for greater stability.
Do not forget to breathe gently.
5. Use the LCD frame as a guide to determine the horizontal plane.
6. Whenever possible, use a tripod.

Recording with the Viewfinder

1. Hold the Camcorder firmly using the hand strap.
2. Place your right elbow against your side.
3. Place your left hand under the Camcorder to support it.
Be sure not to touch the built-in microphone.
4. Choose a comfortable, stable position for the shots that you are taking.
You can lean against a wall or on a table for greater stability.
5. To view an object through the Viewfinder, pull it out until you hear the click sound.
Excessive force may cause damage to the Viewfinder.
6. Place your eye firmly against the Viewfinder eyecup.
7. Use the Viewfinder frame as a guide to determine the horizontal plane.
8. Whenever possible, use a tripod.

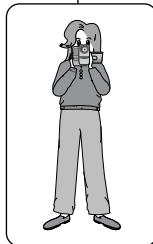

Enregistrement simple

Astuces pour une prise de vue stable

- ❖ Il est très important de tenir le caméscope correctement pendant l'enregistrement.
- ❖ Fixez fermement le cache-objectif à la dragonne (voir page 18).

Enregistrement à l'aide de l'écran ACL

1. Tenez le caméscope fermement en passant la main dans la dragonne.
2. Ramenez votre coude droit dans l'alignement du corps.
3. Placez votre main gauche sous ou sur le côté de l'écran ACL afin de le soutenir et d'en régler l'orientation.
Ne touchez pas le microphone intégré.
4. Choisissez une position stable et confortable lors de vos prises de vue.
Vous pouvez vous adosser à un mur ou vous appuyer sur une table pour une plus grande stabilité.
Veillez à respirer sans à-coups.
5. Utilisez le cadre de l'écran ACL pour repérer l'horizontale.
6. Utilisez un trépied lorsque cela est possible.

Enregistrement à l'aide du viseur

1. Tenez le caméscope fermement en passant la main dans la dragonne.
2. Ramenez votre coude droit dans l'alignement du corps.
3. Placez votre main gauche sous le caméscope pour le soutenir.
Assurez-vous de ne pas toucher le microphone intégré.
4. Choisissez une position stable et confortable lors de vos prises de vue.
Vous pouvez vous adosser à un mur ou vous appuyer sur une table pour une plus grande stabilité.
5. Pour visualiser un sujet dans le viseur, tirez celui-ci jusqu'à ce que vous entendiez un déclic.
Procédez avec délicatesse afin de ne pas endommager le viseur.
6. Collez votre oeil à l'oculaire du viseur.
7. Utilisez le cadre du viseur pour repérer l'horizontale.
8. Utilisez un trépied lorsque cela est possible.

Basic Recording

Various Recording Techniques

- ❖ In some situations different recording techniques may be required for more dramatic results.

1. General recording.

2. Downward recording.

Making a recording with a top view of the LCD screen.

3. Upward recording.

Making a recording viewing the LCD screen from below.

4. Self recording.

Making a recording viewing the LCD screen from the front.

5. Recording with the Viewfinder.

In circumstances where it is difficult to use the LCD screen, the Viewfinder can be used as a convenient alternative.

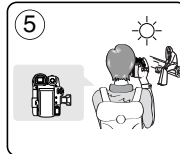
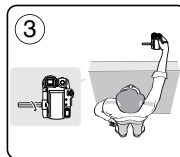
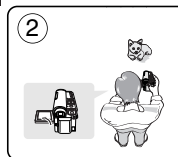
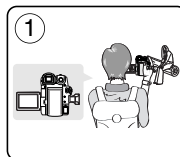

[Note]

Please rotate the LCD screen carefully as excessive rotation may cause damage to the inside of the hinge that connects the LCD screen to the Camcorder.

Enregistrement simple

Techniques d'enregistrement

- ❖ La technique d'enregistrement peut être adaptée à la scène si vous souhaitez obtenir des résultats plus spectaculaires.

1. Enregistrement classique.

2. Enregistrement près du sol.

Réalisez une prise de vue en contrôlant la scène sur l'écran ACL orienté vers le haut.

3. Enregistrement en hauteur.

Réalisez une prise de vue en contrôlant la scène sur l'écran ACL orienté vers le bas.

4. Enregistrement automatique.

Enregistrez-vous en contrôlant la scène sur l'écran ACL orienté vers l'avant.

5. Enregistrement à l'aide du viseur.

Dans les cas où l'utilisation de l'écran ACL s'avère difficile, le viseur peut être une option pratique.

[Remarque]

Faites pivoter l'écran ACL avec délicatesse car une rotation excessive peut endommager l'intérieur de la charnière qui relie l'écran ACL au caméscope.

Basic Recording

Making your First Recording

1. Connect a power source to the Camcorder. (see page 20)
(A Battery pack or a AC Power adapter) Insert a cassette.
(see page 36)
2. Remove the Lens cover.
3. Set the **Power** switch to **CAMERA**.
 - Open the LCD screen.
 - Set the **Mode** switch to **TAPE**.
(SC-D353/D354/D355 only)
Make sure that **STBY** is displayed.
 - If the write protection tab of the cassette is open(set to save), **STOP** and **Protection !** will be displayed. Release the write protection tab to record.
 - Make sure the image you want to record appears on the LCD screen or Viewfinder.
 - Make sure the battery level indicates that there is enough remaining power for your expected recording time.
4. To start recording, press the **Start/Stop** button.
 - **REC ●** is displayed on the LCD screen.

To stop recording, press the **Start/Stop** button again.

 - **STBY** is displayed on the LCD screen.

[Note]

Detach the Battery pack when you are finished recording to prevent unnecessary battery power consumption.

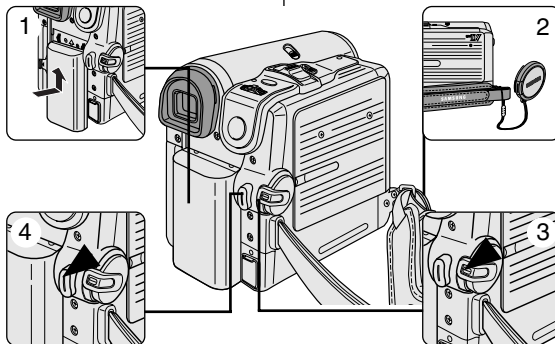

Enregistrement simple

Réalisation de votre premier enregistrement

1. Branchez votre caméscope sur une source d'alimentation. (voir page 20)
(Batterie ou adaptateur CA.) Insérez une cassette. (voir page 36)
2. Retirez le cache-objectif.
3. Placez l'interrupteur **Power** sur **CAMERA**.
 - Déployez l'écran ACL.
 - Placez l'interrupteur **Mode** sur **TAPE**.
(SC-D353/D354/D355 uniquement)
Assurez-vous que le témoin **STBY** <PAUSE> apparaît à l'écran.
 - Si le volet de protection en écriture de la cassette est ouvert (position de sauvegarde), **STOP** <Stop> et **Protection !** <Protection !> s'affichent. Refermez le volet de protection en écriture pour pouvoir enregistrer.
 - Assurez-vous que la scène que vous souhaitez enregistrer apparaît sur l'écran ACL ou dans le viseur.
 - Assurez-vous que le voyant de la batterie indique qu'il reste assez d'énergie pour la durée d'enregistrement prévue.
4. Pour commencer l'enregistrement, appuyez sur le bouton **Start/Stop**.
 - Le témoin **REC <ENR> ●** s'affiche sur l'écran ACL.

Pour arrêter l'enregistrement, appuyez à nouveau sur le bouton **Start/Stop**.

 - **STBY** <PAUSE> apparaît sur l'écran ACL.

[Remarque]

Enlevez la batterie lorsque l'enregistrement est terminé pour prévenir la consommation d'énergie de la batterie.

Basic Recording

Using EASY.Q Mode (for Beginners)

- ❖ The EASY.Q mode works only in Camera mode.
- ❖ The EASY.Q mode allows a beginner to easily make good recordings.

1. Set the **Power** switch to **CAMERA**.
2. Set the **Mode** switch to **TAPE**. (SC-D353/D354/D355 only)
3. By pressing the **EASY.Q** button, all functions on the Camcorder will be set to off and the recording settings will be set to the following basic modes:
 - Battery level, recording mode, counter, date/time, and DIS (🕒) will be displayed.
 - The word **EASY.Q** will appear on the LCD screen at the same time. However, the Date/Time will only be seen if it has been previously set. (see page 33)
4. Press the **Start/Stop** button to start recording. Recording will begin using the basic automatic settings.
5. Press the **EASY.Q** button again in the **STBY** mode and then turn the EASY.Q mode off.
 - The EASY.Q function will not turn off while you are recording.
 - The camcorder will return to the settings that were set prior to activating EASY.Q mode.

[Notes]

- In EASY.Q mode, certain functions are not available, such as Menu, BLC, Manual focus. If you want to use these functions, you must first turn the EASY.Q mode off.
- The EASY.Q mode settings are deleted when the Battery pack is removed from the Camcorder and must be reset when the Battery pack is replaced.
- EASY.Q mode will not turn off during a recording.
- Taking a photo image using the PHOTO button while EASY.Q is set releases DIS function.
- Digital Zoom, COLOR NITE SHUTTER, Digital Effect or Pastel2 is not available in the EASY.Q mode.

Enregistrement simple

Mode EASY.Q (débutants)

- ❖ Le mode EASY.Q fonctionne uniquement en mode Camera.
- ❖ Le mode EASY.Q permet aux débutants de faire, facilement, de bons enregistrements.

1. Placez l'interrupteur **Power** sur **CAMERA**.
2. Placez l'interrupteur **Mode** sur **TAPE**. (modèles SC-D353/D354/D355 uniquement)
3. En appuyant sur le bouton **EASY.Q**, toutes les fonctions de l'appareil photo sont désactivées et les paramètres d'enregistrement basculent vers les réglages de base suivants :
 - le niveau de la batterie, le mode d'enregistrement, le compteur, la date/heure et le témoin DIS (🕒) s'affichent ;
 - l'indication **EASY.Q** apparaît au même moment sur l'écran ACL. Cependant, la date et l'heure ne s'affichent que si elles ont été préalablement réglées (voir page 33).
4. Appuyez sur le bouton **Start/Stop** pour commencer l'enregistrement. L'enregistrement débute avec application des réglages automatiques de base.
5. Appuyez à nouveau sur le bouton **EASY.Q** en mode **STBY** <**PAUSE**> puis désactivez le mode EASY.Q.
 - La fonction EASY.Q ne peut être désactivée en cours d'enregistrement.
 - L'appareil active à nouveau les réglages définis avant le basculement en mode EASY.Q.

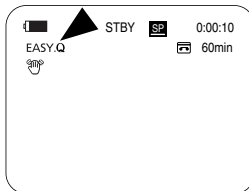
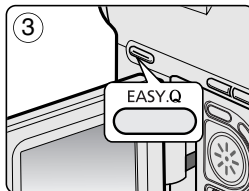
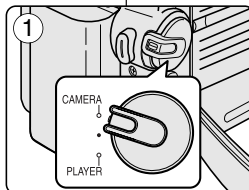

[Remarques]

- Certaines fonctions, comme Menu, BLC <Compensation de contre-jour> et Manual focus <M.Focus> ne sont pas disponibles en mode EASY.Q. Si vous souhaitez utiliser ces fonctions, il faut d'abord désactiver le mode EASY.Q.
- Les réglages du mode EASY.Q sont effacés lorsque vous retirez la batterie. C'est pourquoi ils doivent être réinitialisés lorsque vous remettez la batterie en place.
- Le mode EASY.Q ne peut être désactivé en cours d'enregistrement.
- Prendre une photo à l'aide du bouton PHOTO en mode EASY.Q désactive la fonction DIS uniquement.
- Les fonctions Digital Zoom <Zoom Num.>, COLOR NITE SHUTTER et Digital Effect <Effet Digital> ne sont pas disponibles en mode EASY.Q.

Basic Recording

When a cassette is loaded and the Camcorder is left in the STBY mode for more than 5 minutes without being used, it will switch off automatically. To use it again, press the Start/Stop button or set the Power switch to Off and then back to CAMERA. This auto power off feature is designed to save battery power.

Record Search (REC SEARCH)

- You can view a recording using the **REC SEARCH +**, - function in **STBY** mode.
REC SEARCH - enables you to play the recording backwards and **REC SEARCH +** enables you to play it forwards, for as long as you keep each button pressed down.
- If you press the **REC SEARCH -** button in **STBY** mode, your Camcorder will play in reverse for 3 seconds and return to the original position automatically.

[Note]

Mosaic shaped distortion may appear on the screen while in Record Search mode.

Enregistrement simple

Lorsqu'une cassette est chargée et que le caméscope est laissé en mode STBY <PAUSE> pendant plus de cinq minutes sans être utilisé, il s'éteint automatiquement.

Pour l'utiliser à nouveau, appuyez sur le bouton Start/Stop ou mettez le bouton Power sur Off puis à nouveau sur CAMERA. Cette fonctionnalité d'arrêt automatique est conçue pour économiser l'énergie de la batterie.

Recherche d'enregistrement (REC SEARCH)

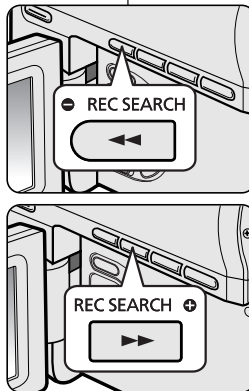

- En mode **STBY <PAUSE>**, vous pouvez visionner un enregistrement à l'aide de la fonction **REC SEARCH +**. **REC SEARCH -** vous permet de lire l'enregistrement vers l'arrière et **REC SEARCH +** de le lire vers l'avant, aussi longtemps que vous maintenez chacun des boutons enfoncés.
- Si vous appuyez sur le bouton **REC SEARCH -** en mode **STBY <PAUSE>**, votre caméscope lira en marche arrière pendant trois secondes puis reviendra automatiquement à l'état initial.

[Remarque]

En mode Record Search <Recherche d'enregistrement>, une déformation de l'image peut se produire, celle-ci apparaissant à l'écran sous forme de mosaïque.

Basic Recording

Setting the Zero Memory (SC-D354/D355 only)

- ❖ The ZERO MEMORY function works in both Camera and Player modes.
- ❖ You can mark a point on a tape that you want to return to following playback.

1. Set the **Power** switch to **CAMERA** or **PLAYER**.
2. Set the **Mode** switch to **TAPE**.
3. Press the **ZERO MEMORY** button on the remote control before the recording or during playback at the point where you wish to return.
 - The time code is changed to a tape counter that is set to ZERO MEMORY with the **0:00:00** (ZERO MEMORY indicator).
 - If you want to cancel the ZERO MEMORY function, press the **ZERO MEMORY** button again.
4. Finding the zero position.
 - When you have finished playback, fast forward or rewind the tape in stop mode. The tape stops automatically when it reaches the zero position.
 - When you have finished recording, set the **Power** switch to **PLAYER** and press the (REW) button. The tape stops automatically when it reaches the zero position.
5. The tape counter with the (ZERO MEMORY indicator) disappears from the display and the tape counter is changed to the time code.

[Notes]

- In the following situations, ZERO MEMORY mode may be canceled automatically:
 - At the end of the section marked with the ZERO MEMORY function.
 - When the tape is ejected.
 - When you remove the Battery pack or power supply.
- The ZERO MEMORY may not function correctly where there is a break between recordings on the tape.

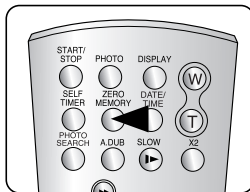
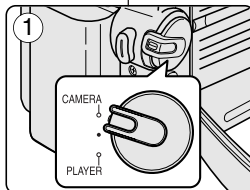

Enregistrement simple

Mise du compteur à zéro (SC-D354/D355 uniquement)

- ❖ La fonction ZERO MEMORY peut être activée en mode Camera comme en mode Player.
- ❖ Vous pouvez poser un repère sur une bande à l'endroit où vous souhaitez retourner après la lecture.

1. Placez l'interrupteur **Power** sur **CAMERA** ou **PLAYER**.
2. Placez l'interrupteur **Mode** sur **TAPE**.
3. Appuyez sur le bouton **ZERO MEMORY** de la télécommande avant l'enregistrement ou pendant la lecture à l'endroit où vous souhaitez revenir.
 - Le code temps est remplacé par un compteur de bande qui prend la forme **0:00:00** (témoïn ZERO MEMORY).
 - Pour désactiver la fonction ZERO MEMORY, appuyez à nouveau sur le bouton **ZERO MEMORY**.
4. Retour à la position zéro
 - Après arrêt de la lecture, faites avancer ou rembobinez la bande. La défilement s'arrête automatiquement lorsque la position zéro est atteinte.
 - En fin d'enregistrement, réglez l'interrupteur Alim. sur **PLAYER** puis appuyez sur le bouton (Retour rapide). La défilement s'arrête automatiquement lorsque la position zéro est atteinte.
5. Le compteur de bande et le témoin (ZERO MEMORY) disparaissent de l'écran au profit du code temps.

[Remarques]

- Le mode ZERO MEMORY peut être désactivé automatiquement dans les situations suivantes :
 - à la fin d'une séquence déjà marquée d'un repère ZERO MEMORY ;
 - si vous retirez la cassette ;
 - si vous ôtez la batterie ou débranchez l'appareil.
- La mise à zéro peut ne pas fonctionner correctement aux endroits de la cassette caractérisés par une coupure entre deux enregistrements.

Basic Recording

Self Record using the Remote Control (SC-D354/D355 only)

- ❖ The SELF TIMER function works only in Camera mode.
- ❖ When you use the Self Timer function on the remote control, the recording begins automatically in 10 seconds.

1. Set the **Power** switch to **CAMERA**.
2. Set the **Mode** switch to **TAPE**.
3. Press the **SELF TIMER** button until the appropriate indicator is displayed in the LCD screen.
4. Press the **Start/Stop** button to start the timer.
 - Self Timer starts counting down from 10 with a beep sound.
 - In the last one second of the countdown, the beep sound gets faster, then recording starts automatically.
 - If you want to cancel the Self Timer function before recording, press the **SELF TIMER** button.
5. Press the **Start/Stop** button again when you wish to stop recording.

[Notes]

- Do not obstruct the remote control sensor by putting obstacles between the remote control and Camcorder.
- The remote control range is 4 ~ 5m (13 ~ 17 ft).
- The effective remote control angle is up to 30 degrees left /right from the center line.
- Using a tripod is recommended for delayed recording.

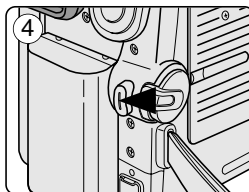
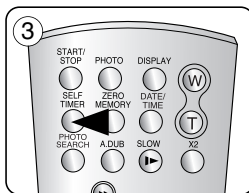
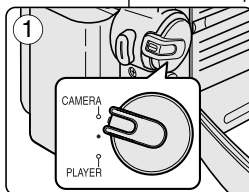

Enregistrement simple

Enregistrement automatique à l'aide de la télécommande (SC-D354/D355 uniquement)

- ❖ La fonction SELF TIMER <RETARDATEUR AUTOMATIQUE> ne fonctionne qu'en mode Caméra.
- ❖ Lorsque vous utilisez la fonction Self Timer <Retardateur automatique> de la télécommande, l'enregistrement commence automatiquement dans les dix secondes qui suivent.

1. Placez l'interrupteur **Power** sur **CAMERA**.
2. Placez l'interrupteur **Mode** sur **TAPE**.
3. Appuyez sur le bouton **SELF TIMER** jusqu'à ce que le témoin correspondant apparaisse sur l'écran ACL.
4. Appuyez sur le bouton **Start/Stop** pour mettre le retardateur en marche.
 - Le retardateur automatique lance le compte à rebours à partir de dix en émettant un bip sonore.
 - Dans la dernière seconde du compte à rebours, le bip sonore s'accélère puis l'enregistrement débute automatiquement.
 - Si vous souhaitez désactiver la fonction Retardateur automatique avant l'enregistrement, appuyez sur le bouton **SELF TIMER**.
5. Appuyez sur le bouton **Start/Stop** une nouvelle fois lorsque vous voulez arrêter l'enregistrement.

[Remarques]

- Ne gênez pas le capteur de votre télécommande en plaçant des obstacles entre la télécommande et le caméscope.
- La portée de la télécommande est de 4 ~ 5 m.
- La télécommande peut être orientée sans dysfonctionnement jusqu'à 30 degrés de part et d'autre de la ligne médiane de l'appareil.
- L'utilisation d'un trépied est recommandée pour les enregistrements retardés.

Basic Recording

Zooming In and Out

- ❖ The Zoom function works in both Camera and M.Cam modes.
- ❖ Zooming is a recording technique that lets you change the size of the subject in a scene.
- ❖ You can zoom using variable zoom speeds.
- ❖ Use these features for different shots. Please note that over-use of the Zoom feature can lead to unprofessional looking results and a reduction of battery usage time.

1. Move the Zoom lever slightly for a gradual zoom, move it further for a high-speed zoom.
 - Your zooming is monitored on the OSD.
2. T(Telephoto) side: Subject appears closer.
3. W(Wide angle) side: Subject appears farther away.
 - You can record a subject that is about 10mm (about 0.5 inch) away from the lens surface in the Wide position.

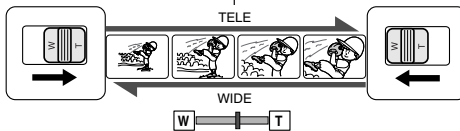

Using the Tele Macro

- ❖ Tele Macro Function works in both Camera and M.Cam mode.
- ❖ Effective focal distance in tele macro mode is 19.7 inches (50 Cm) ~ 39.4 inches (100 Cm).

1. Press the **MACRO** button.
 - Tele Macro Icon (📷) will be displayed.
2. If you want to cancel the Tele Macro function, press the **MACRO** button again.

[Notes]

- When recording in Tele Macro mode, the focus speed may be slow.
- When you operate the Zoom function in the Tele Macro mode, the recording subject may be out of focus.
- Use a tripod to prevent hand shake in the Tele Macro mode.
- Avoid shadows when recording in the Tele Macro mode.
- As the distance to the subject decreases, focusing area narrows.
- When you can not get proper focus, use the Zoom lever.

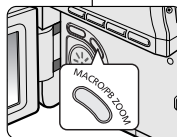

Enregistrement simple

Zoom avant et arrière

- ❖ La fonction Zoom peut être activée en mode Camera comme en mode M.Cam.
- ❖ Le zoom est une technique d'enregistrement grâce à laquelle vous pouvez modifier la taille du sujet d'une scène.
- ❖ Vous pouvez recourir à différentes vitesses de zoom.
- ❖ Néanmoins, il est conseillé d'utiliser une même vitesse pour une prise de vue donnée. Veuillez noter qu'une utilisation excessive du zoom peut produire des résultats peu professionnels et entraîner une réduction de la durée d'utilisation de la batterie.

1. Actionnez légèrement le bouton de zoom pour obtenir un effet de zoom régulier. A l'inverse, actionnez-le complètement pour bénéficier d'un effet de zoom accéléré.
 - Vous pouvez contrôler l'effet de zoom à l'écran.
2. Position T (téléobjectif) : le sujet semble se rapprocher.
3. Position W (grand angle) : le sujet semble s'éloigner.

- Vous pouvez enregistrer un sujet se trouvant à environ 10 mm de l'objectif en position grand angle.

Mode Télé Macro

- ❖ La fonction Télé/Macro peut être activée en mode Camera comme en mode M.Cam.

- ❖ La focale réelle en mode Télé/Macro est de 50 ~ 100 cm.

1. Appuyez sur le bouton **MACRO**.
 - L'icône Télé/Macro (📷) apparaît.
2. Pour désactiver la fonction Télé/Macro, appuyez à nouveau sur le bouton **MACRO**.

[Remarques]

- Lorsque vous enregistrez en mode Télé/Macro, la mise au point peut être lente.
- Lorsque vous utilisez la fonction Zoom en mode Télé/Macro, le sujet de l'enregistrement peut paraître flou.
- En mode Télé/Macro, utilisez un trépied pour éviter que votre main ne tremble.
- Évitez les ombres lorsque vous enregistrez en mode Télé/Macro.
- Lorsque la distance entre vous et le sujet enregistré diminue, la zone de mise au point se réduit.
- Lorsque vous n'arrivez pas à obtenir une mise au point correcte, actionnez le bouton de zoom.

Basic Recording

Using the Fade In and Out

- ❖ The FADE function works only in Camera mode.
- ❖ You can give your recording a professional look by using special effects such as fade in at the beginning of a sequence or fade out at the end of a sequence.

To Start Recording

1. Set the **Power** switch to **CAMERA**.
2. Set the **Mode** switch to **TAPE**.
(SC-D353/D354/D355 only)
3. Before recording, hold down the **FADE** button.
 - The picture and sound gradually disappear (fade out).
4. Press the **Start/Stop** button and at the same time release the **FADE** button.
Recording starts and the picture and sound gradually appear (fade in).

To Stop Recording (use Fade In/Fade Out)

5. When you wish to stop recording, hold down the **FADE** button.
 - The picture and sound gradually disappear (fade out).
6. When the picture has disappeared, press the **Start/Stop** button to stop recording.

a. **Fade Out**
(Approx. 4 seconds)

b. **Fade In**
(Approx. 4 seconds)

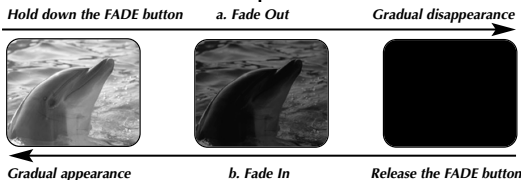

Enregistrement simple

Ouverture et fermeture en fondu

- ❖ La fonction FADE ne fonctionne qu'en mode Caméra.
- ❖ Vous pouvez donner à votre enregistrement un aspect professionnel en utilisant des effets spéciaux comme l'ouverture ou la fermeture en fondu au début ou à la fin d'une séquence.

Lancement d'un enregistrement

1. Placez l'interrupteur **Power** sur **CAMERA**.
2. Placez l'interrupteur **Mode** sur **TAPE**.
(modèles SC-D353/D354/D355 uniquement)
3. Avant d'enregistrer, maintenez le bouton **FADE** enfoncé.
 - L'image et le son disparaissent progressivement (fermeture en fondu).
4. Appuyez sur le bouton **Start/Stop** et relâchez le bouton **FADE** en même temps.
L'enregistrement démarre et l'image et le son apparaissent progressivement (ouverture en fondu).

L'image et le son disparaissent progressivement (fermeture en fondu)

5. Lorsque vous souhaitez arrêter l'enregistrement, maintenez le bouton **FADE** enfoncé.
 - L'image et le son disparaissent progressivement (fermeture en fondu).
6. Lorsque l'image a totalement disparu, appuyez sur le bouton **Start/Stop** pour arrêter l'enregistrement.

a. **Fermeture en fondu**
(environ 4 secondes)

b. **Ouverture en fondu**
(environ 4 secondes)

Basic Recording

Using Back Light Compensation Mode (BLC)

- ❖ BLC works in both Camera and M.Cam modes.
- ❖ Back lighting exists when the subject is darker than the background:
 - The subject is in front of a window.
 - The person to be recorded is wearing white or shiny clothes and is placed against a bright background; the person's face is too dark to distinguish his/her features.
 - The subject is outdoors and the background is overcast.
 - The light sources are too bright.
 - The subject is against a snowy background.

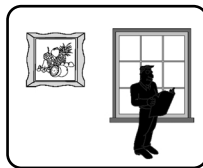

<BLC off>

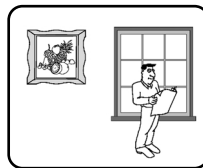

<BLC on>

1. Set the **Power** switch to **CAMERA**.
2. Set the **Mode** switch to **TAPE** or **MEMORY CARD**. (SC-D353/D354/D355 only)
3. Press the **BLC** button.
 - BLC icon () will be displayed.
4. To exit BLC mode, press the **BLC** button again.
 - Each press of the **BLC** button toggles: Normal → BLC → Normal.

[Notes]

- When NITE PIX is set to ON, the BLC function does not work. (SC-D352/D354/D355 only)
- The BLC function will not operate in EASY.Q mode.

Enregistrement simple

Mode Compensation de contre-jour (BLC)

- ❖ Le mode BLC fonctionne en mode Camera comme en mode M.Cam.
- ❖ Un contre-jour se produit lorsque le sujet est plus sombre que l'arrière-plan. C'est le cas lorsque :
 - Le sujet est placé devant une fenêtre
 - Le sujet à être enregistré porte des vêtements blancs ou brillants et est placé devant un arrière-plan éclairé, le visage de la personne étant trop sombre on ne peut pas distinguer ses traits.
- Le sujet est à l'extérieur et l'arrière-plan est recouvert.
- La source de lumière est trop brillante.
- Le sujet est encore dans un arrière-plan blanchâtre.

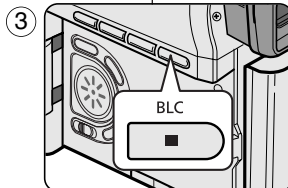

1. Placez l'interrupteur **Power** sur **CAMERA**.
2. Placez l'interrupteur **Mode** sur **TAPE** ou **MEMORY CARD** (modèles SC-D353/D354/D355 uniquement).
3. Appuyez sur le bouton **BLC**.
 - L'icône BLC () apparaît.
4. Pour quitter le mode BLC, appuyez à nouveau sur le bouton **BLC**.
 - A chaque pression sur le bouton **BLC**, une option apparaît selon cet ordre : Normal → BLC → Normal.

[Remarques]

- Lorsque le bouton NITE PIX est sur ON, la fonction BLC <Contre-jour> n'est pas opérationnel. (modèles SC-D352/D354/D355 uniquement)
- La fonction BLC <Contre-jour> ne peut être activée en mode EASY.Q.

Basic Recording

Using the Color Nite Shutter

- ❖ COLOR NITE SHUTTER function works only in Camera mode.
- ❖ Shutter speed can be controlled, allowing you to record slow moving objects.
- ❖ COLOR NITE SHUTTER function may produce a brighter image.

1. Set the **Power** switch to **CAMERA**.
2. Set the **Mode** switch to **TAPE**.
(SC-D353/D354/D355 only)
3. Press the **COLOR NITE SHUTTER** button.
4. Each time you press the **COLOR NITE SHUTTER** button, shutter speed is changed to ;
 - ▶ **Color N. 1/30, Color N. 1/15** and off.
(SC-D351/D353 only)
 - ▶ **Color N. 1/30, Color N. 1/15, Color N. 1/15** () and off. (SC-D352/D354/D355 only)

[Notes]

- The Color Nite Shutter will not turn ON or OFF while you are recording.
- When using COLOR NITE SHUTTER the image takes on a slow motion like effect.
- When using the COLOR NITE SHUTTER function, the focus adjusts slowly and the white dots may appear on the screen, this is not a defect.
- COLOR NITE SHUTTER is not available while DIS, Photo image recording or EASY.Q is in use.
- Digital Zoom, Photo image recording, 16:9 Wide, Emboss2, Pastel2, Mirror or Mosaic is not available in the COLOR NITE SHUTTER mode.
- If DIS or EASY.Q is set, COLOR NITE SHUTTER mode will be released.

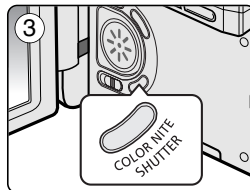
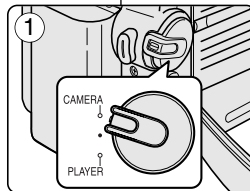

Enregistrement simple

Bouton Color Nite Shutter

- ❖ La fonction COLOR NITE SHUTTER ne fonctionne qu'en mode Camera.
- ❖ La vitesse de l'obturateur peut être contrôlée de façon à permettre l'enregistrement de sujets se déplaçant lentement.
- ❖ La fonction COLOR NITE SHUTTER peut donner une image plus lumineuse.

1. Placez l'interrupteur **Power** sur **CAMERA**.
2. Placez l'interrupteur **Mode** sur **TAPE**.
(modèles SC-D353/D354/D355 uniquement)
3. Appuyez sur le bouton **COLOR NITE SHUTTER**.
4. Chaque fois que vous appuyez sur le bouton **COLOR NITE SHUTTER**, la vitesse de l'obturateur change, l'ordre étant le suivant ;
 - ▶ **Color N. 1/30, Color N. 1/15** and off.
(modèles SC-D351/D353 uniquement)
 - ▶ **Color N. 1/30, Color N. 1/15, Color N. 1/15** () and off. (modèles SC-D352/D354/D355 uniquement)

[Remarques]

- La fonction COLOR NITE SHUTTER ne peut être ON <Marche> ou OFF <Arrêt> en cours d'enregistrement.
- Lorsque vous utilisez la fonction COLOR NITE SHUTTER, la séquence est dotée d'un effet de ralenti.
- La fonction COLOR NITE SHUTTER ne peut être activée en mode EASY.Q.
- La fonction COLOR NITE SHUTTER n'est pas disponible lorsque les modes DIS, Prise de photo ou EASY.Q sont activés.
- Les fonctions Digital Zoom <Zoom Num.>, Prise de photo, 16:9 Wide <16:9>, Emboss2 <Relief2>, Pastel2 <Pastel2>, Mirror <Miroir> ou Mosaic <Mosaïque> ne sont pas disponibles en mode COLOR NITE SHUTTER.
- En mode DIS ou EASY.Q, le mode COLOR NITE SHUTTER n'est pas actif.

Basic Recording

Using the Color Nite Shutter with LED Light (SC-D352/D354/D355 only)

- ❖ COLOR NITE SHUTTER function works only in Camera mode.
- ❖ The LED light enables you to record a subject in dark places without sacrificing color.
- ❖ The LED light can be used with COLOR NITE SHUTTER function only.

1. Set the **Power** switch to **CAMERA**.
2. Set the **Mode** switch to **TAPE**.
(SC-D354/D355 only)
3. Press the **COLOR NITE/LED LIGHT** button until **Color N. 1/15** () appears on the display.

[Notes]

- The COLOR NITE/LED LIGHT will not turn ON or OFF while you are recording.
- The range of the LED light is limited. (up to 6.6ft (2m))

Danger

- The LED light can become extremely hot.
- Do not touch it while in operation or soon after turning it off, otherwise serious injury may result.
- Do not place the Camcorder into the carrying case immediately after using the LED light, since it remains extremely hot for some time.
- Do not use near flammable or explosive materials.

Enregistrement simple

Utilisation de la fonction Color Nite Shutter avec éclairage (SC-D352/D354/D355 uniquement)

- ❖ La fonction COLOR NITE SHUTTER ne fonctionne qu'en mode Caméra.
- ❖ Une diode lumineuse vous permet d'enregistrer un sujet dans le noir sans altération de la couleur.
- ❖ Cette diode ne peut être utilisée qu'avec la fonction COLOR NITE SHUTTER.

1. Placez l'interrupteur **Power** sur **CAMERA**.
2. Placez l'interrupteur **Mode** sur **TAPE**.
(modèles SC-D354/D355 uniquement)
3. Appuyez sur le bouton **COLOR NITE/LED LIGHT** jusqu'à ce que l'indication **Color N. 1/15** () apparaisse à l'écran.

[Remarques]

- La fonction COLOR NITE/LED LIGHT ne peut être ON <Marche> ou OFF <Arrêt> en cours d'enregistrement.
- La portée de la diode est limitée (2 m maximum).

Danger

- La diode lumineuse peut devenir très chaude.
- Ne la touchez pas pendant l'enregistrement ou juste après extinction : des blessures graves pourraient en résulter.
- Ne remettez pas le caméscope dans son étui tout de suite après utilisation de la diode car celle-ci demeure extrêmement chaude pendant un certain temps.
- Ne l'utilisez pas à proximité de matières inflammables ou explosives.

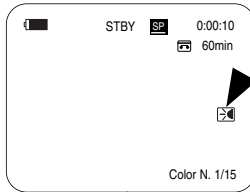
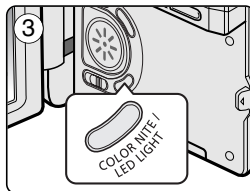
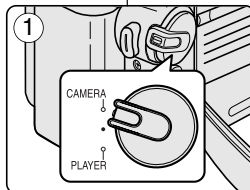

Basic Recording

Nite Pix (0 lux recording) (SC-D352/D354/D355 only)

- ❖ The Nite Pix function works in both Camera and M.Cam modes.
- ❖ The Nite Pix function enables you to record a subject in darkness.

1. Set the **Power** switch to **CAMERA**.
2. Set the **Mode** switch to **TAPE** or **MEMORY CARD**.
(SC-D354/D355 only)
3. Slide the **NITE PIX** switch to **ON**.
 - Nite Pix indicator (📷) appears on the LCD screen.
 - The infrared light is turned on automatically.
4. To cancel the Nite Pix function, slide the **NITE PIX** switch to **OFF**.

[Notes]

- The maximum recording distance using the infrared light is about 3 m (about 10 feet).
- If you use the Nite Pix function in normal recording situations (ex. outdoors by day), the recorded picture may be tinted green.
- Nite Pix is not available while taking a photo image.
- In the Nite Pix mode, certain functions are not available, such as Exposure, White Balance, Program AE, Digital Effect and BLC.
- If focusing is difficult in the auto focus mode when using the Nite Pix function, focus manually.
- Do not cover the Infrared Light with your hand.
- Do not set the NITE PIX to ON in bright lighting. It might damage the CCD (Charge Coupled Device).

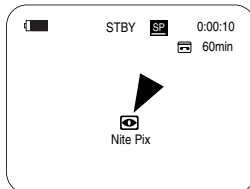
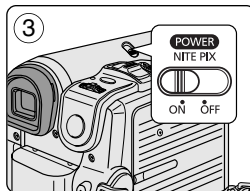
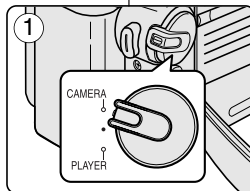

Enregistrement simple

Bouton Nite Pix (prise de vue dans le noir - modèles SC-D352/D354/D355 uniquement)

- ❖ La fonction Nite Pix peut être activée en mode Camera comme en mode M.Cam.

- ❖ La fonction Nite Pix vous permet d'enregistrer un sujet dans le noir.

1. Placez l'interrupteur **Power** sur **CAMERA**.
2. Placez l'interrupteur **Mode** sur **TAPE** ou **MEMORY CARD**.
(modèles SC-D354/D355 uniquement)
3. Faites glisser l'interrupteur **NITE PIX** sur **ON**.
 - Le témoin Nite Pix (📷) apparaît sur l'écran ACL.
 - L'éclairage infrarouge s'allume automatiquement.
4. Pour désactiver la fonction Nite Pix, faites glisser l'interrupteur **NITE PIX** sur **OFF**.

[Remarques]

- La distance maximale d'enregistrement avec utilisation de l'éclairage infrarouge est d'environ 3 m.
- Si vous utilisez la fonction Nite Pix dans des conditions d'enregistrement normales (par exemple en extérieur et de jour), l'image enregistrée peut afficher une teinte vert.
- Le mode Nite Pix n'est pas disponible lorsque vous prenez des photos.
- Certaines fonctions ne sont pas disponibles en mode Nite Pix, comme par exemple Exposition, White Balance <Bal. blancs>, Program AE <Prog. AE>, Digital Effect <Effet Digital> et BLC <Compensation de contre-jour>.

- Si la mise au point est difficile en mode Auto Focus <Mise au point auto.> lorsque vous utilisez la fonction Nite Pix, faites-la manuellement.
- Ne placez pas votre main devant la lampe infrarouge.
- Ne placez pas le bouton NITE PIX sur ON en cas de lumière vive. Cela pourrait endommager la mémoire à transfert de charge.

Basic Recording

Power Nite Pix (SC-D352/D354/D355 only)

- ❖ The Power Nite Pix function works only in Camera mode.
- ❖ The Power Nite Pix function can record a subject more brightly in darkness than the Nite Pix function.
- ❖ When you work in Power Nite Pix mode, the Power Nite Pix icon remains on the LCD screen.
- ❖ Power Nite Pix is not available while taking a photo image or EASY.Q is in use.

1. Set the **Power** switch to **CAMERA**.
2. Set the **Mode** switch to **TAPE**. (SC-D354/D355 only)
3. Turn on the **NITE PIX** switch, and then press the **COLOR NITE/LED LIGHT** button.
4. Press the **COLOR NITE/LED LIGHT** button to set shutter speed.
 - When using Power Nite Pix, the image takes on a slow motion like effect.
 - The slow shutter function enables you to record a subject more brightly.
5. Each time you press the **COLOR NITE/LED LIGHT** button, shutter speed is changed to **Color N. 1/30**, **Color N. 1/15**, **Color N. 1/15** (☞) and off in order.
6. To cancel the Power Nite Pix function, press the **COLOR NITE/LED LIGHT** button to set to off and then turn off the **NITE PIX** switch.

[Notes]

- The Power Nite Pix function will not turn ON or OFF while you are recording.
- The maximum recording distance using the infrared light is about 3 m (about 10 feet).
- If you use the Power Nite Pix function in normal recording situations (ex. outdoors by day), the recorded picture may contain unnatural colors.
- In the Power Nite Pix mode, certain functions are not available, such as Exposure, White Balance, Program AE, Digital Effect, BLC, Digital Zoom and Manual Focus.

Enregistrement simple

Bouton Power Nite Pix (SC-D352/D354/D355 uniquement)

- ❖ La fonction Power Nite Pix ne s'utilise qu'en mode Camera.
- ❖ La fonction Power Nite Pix permet d'enregistrer un sujet dans le noir avec davantage de luminosité que ne le permet la seule fonction Nite Pix.
- ❖ Lorsque vous travaillez en mode Power Nite Pix, l'icône correspondante reste affichée en continu sur l'écran ACL.
- ❖ Le mode Power Nite Pix n'est pas disponible lorsque vous prenez des photos ou lorsque le mode EASY.Q est activé.

1. Placez l'interrupteur **Power** sur **CAMERA**.
2. Placez l'interrupteur **Mode** sur **TAPE**. (modèles SC-D354/D355 uniquement)
3. Actionnez le bouton **NITE PIX** puis appuyez sur **COLOR NITE/LED LIGHT**.
4. Appuyez sur le bouton **COLOR NITE/LED LIGHT** pour régler la vitesse de l'obturateur.
 - Lorsque vous utilisez la fonction Power Nite Pix, l'image semble être dotée d'un effet de ralenti.
 - La fonction d'obturateur lent vous permet d'enregistrer un sujet avec davantage de luminosité.
5. Chaque fois que vous appuyez sur le bouton **COLOR NITE/LED LIGHT**, la vitesse de l'obturateur est modifiée, l'ordre étant le suivant : **Color N. 1/30**, **Color N. 1/15**, **Color N. 1/15** (☞) et désactivation de la fonction.
6. Pour désactiver la fonction Power Nite Pix, appuyez sur le bouton **COLOR NITE/LED LIGHT** puis faites glisser l'interrupteur **NITE PIX** en position OFF.

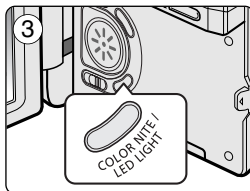
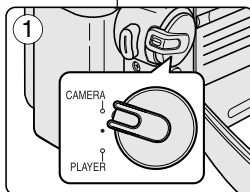

4

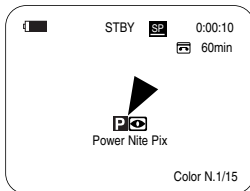

[Remarques]

- La fonction Power Nite Pix ne peut être ON <Marche> ou OFF <Arrêt> en cours d'enregistrement.
- La distance maximale d'enregistrement avec utilisation de l'éclairage infrarouge est d'environ 3 m.
- Si vous utilisez la fonction Power Nite Pix dans des conditions d'enregistrement normales (par exemple en extérieur et de jour), les couleurs des images enregistrées peuvent paraître artificielles.
- Certaines fonctions ne sont pas disponibles en mode Power Nite Pix, comme par exemple Exposition, White Balance <Bala. blancs>, Program AE <Prog. AE>, Digital Effect <Effet Digital>, BLC <Compensation de contre-jour>, Digital Zoom <Zoom Num.> et Manual Focus <M.Focus>.

Advanced Recording

Use of various Functions

Setting menu items

Main Menu	Sub Menu	Functions	Available mode			Page
			Camera	Player	M-Cam ①	
Camera	Program AE	Selecting the Program AE Function	✓			63, 64
	White Balance	Setting White Balance	✓		✓	59
	Digital Effect	Setting the Digital special effect	✓			65, 66
	DIS	Selecting the Digital Image Stabilizing	✓			61
	Digital Zoom	Selecting Digital Zoom	✓			67
Tape	Photo Search	Searching pictures recorded in Tape		✓		68
	Photo Copy	Copying still images from a cassette to Memory card		✓		105
	Audio Select	Selecting the Audio playback channel		✓		78
Record	Rec Mode	Selecting the recording speed	✓	✓		54
	Audio Mode	Selecting Sound Quality for recording	✓	✓		55
	Wind Cut	Minimizing wind noise	✓	✓		56
	AV In/Out ②	Selecting the AV input/output		✓		76
	Memory Type ③	Selecting the memory type		✓	✓	90
Memory ①	Photo Quality	Selecting Image Quality		✓	✓	91, 92
	M.Play Select	Selecting Storage Media (Photo, Movie) to playback			✓	103, 104
	Delete	Deleting Files			✓	99, 100
	Delete All	Deleting All files			✓	99
	Protect	Preventing Accidental Erasure			✓	97, 98
	Print Mark	Print images recorded on a Memory Card			✓	108, 109
	Copy To ③	Copying the image of Memory card to int. memory			✓	107
	Format	Formatting the Memory Card			✓	101
	File No.	File Naming Options			✓	93

①: SC-D353/D354/D355 only

②: SC-D355 only

③: SC-D354/D355 only

Enregistrement avancé

Utilisation des différentes fonctions

Réglages

Menu principal	Menu secondaire	Fonctions	Mode disponible				Page
			Camera	Player	M-Cam ①	M-Player ①	
Camera <Caméra>	Program AE <Prog. AE>	Sélection de la fonction d'exposition automatique programmable	✓				63, 64
	White Balance <Bal. blancs>	Réglage de la balance des blancs	✓			✓	59
	Digital Effect <Effet Digital>	Choix des effets spéciaux numériques	✓				65, 66
	DIS	Sélection du stabilisateur d'image numérique	✓				61
	Digital Zoom <Zoom Num.>	Sélection du zoom numérique	✓				67
Tape <Cassette>	Photo Search <Plech. Photo>	Recherche d'images enregistrées sur une cassette		✓			68
	Photo Copy <Copie Photo>	Copie d'images lûtes d'une cassette vers la carte mémoire		✓			105
	Audio Select <Select. Audio>	Sélection du canal de lecture audio		✓			78
Record <Enregistrement>	Mode Rec <Mode Enr.>	Sélection de la vitesse d'enregistrement	✓	✓			54
	Mode Audio <Mode Audio>	Sélection de la qualité du son de l'enregistrement	✓	✓			55
	Wind Cut <Coupe Vents>	Réduction du bruit du vent	✓	✓			56
	AV In/Out <Ent/Sor AV> ②	Choix de l'entrée/sortie AV		✓			76
	Memory Type <Type Mémoire> ③	Sélection du type de mémoire		✓	✓	✓	90
Memory <Mémoire> ①	Photo Quality <Qualité Photo>	Sélection de la qualité d'image		✓	✓		91, 92
	M.Play Select <Sél Mémoire>	Sélection du support (photo, film) de lecture/Deleting Files				✓	103, 104
	Delete <Supprimer>	Suppression de fichiers				✓	99, 100
	Delete All <Tout Supprimer>	Suppression de tous les fichiers				✓	99
	Protect <Protéger>	Prévention des suppressions accidentelles				✓	97, 98
	Print Mark <Voyant D'tap.>	Impression d'images enregistrées sur une carte mémoire				✓	108, 109
	Copy To <Copier vers> ③	Copie d'une image de la carte mémoire vers la mémoire int.				✓	107
	Format <Format>	Formatage de la carte mémoire				✓	101
	File No. <Numéro Fichier>	Options de désignation des fichiers				✓	93

①: SC-D353/D354/D355 uniquement

②: SC-D355 uniquement

③: SC-D354/D355 uniquement

Advanced Recording

Main Menu	Sub Menu	Functions	Mode disponible				Page
			Camera	Player	M/Cam ①	M/Player ①	
Display	LCD Bright	Setting the Brightness tone of the LCD screen	✓	✓	✓	✓	32
	LCD Color	Setting the Color tones of the LCD screen	✓	✓	✓	✓	32
	Date/Time	Setting the Date and Time	✓	✓	✓	✓	33
	TV Display	Selecting OSD on/off of TV	✓	✓	✓	✓	34
System	Clock Set	Setting the time	✓	✓	✓	✓	27
	Remote ②	Using the remote control	✓	✓	✓	✓	28
	Beep Sound	Setting the Beep sound	✓	✓	✓	✓	29
	Shutter Sound ①	Setting the Shutter sound			✓	✓	30
	USB Version ④	Setting the USB Version			✓	✓	83
	USB Connect ④	Setting the USB				✓	82
	Language	Selecting the OSD language	✓	✓	✓	✓	26
	Demonstration	Demonstration	✓				31

①: SC-D353/D354/D355 only

②: SC-D354/D355 only

④: SC-D352/D353/D354/D355 only

Enregistrement avancé

Menu principal	Menu secondaire	Fonctions	Mode disponible				Page
			Camera	Player	M/Cam ①	M/Player ①	
Display <Affichage>	LCD Bright <Lum. LCD>	Réglage de la luminosité de l'écran ACL	✓	✓	✓	✓	32
	LCD Color <Couleur LCD>	Réglage des couleurs de l'écran ACL	✓	✓	✓	✓	32
	Date/Time <Date/Heure>	Réglage de la date et de l'heure	✓	✓	✓	✓	33
	TV Display <Affichage TV>	Activation/Désactivation de l'affichage des menus sur écran de télévision	✓	✓	✓	✓	34
	Clock Set <Param. Horloge>	Réglage de l'heure	✓	✓	✓	✓	27
	Remote ② <Télécommande>	Utilisation de la télécommande	✓	✓	✓	✓	28
System <Système>	Beep Sound <Sign Sonore>	Réglage du signal sonore	✓	✓	✓	✓	29
	Shutter Sound ① <Son Obturateur>	Réglage du bruit de l'obturateur			✓	✓	30
	USB Version ④ <Version USB>	Choix de la version du transfert USB			✓	✓	83
	USB Connect ④ <Connexion USB>	Activation du transfert USB				✓	82
	Language <Langage>	Choix de la langue d'affichage à l'écran	✓	✓	✓	✓	26
	Demonstration <Démonstration>	Démonstration	✓				31

①: SC-D353/D354/D355 uniquement

②: SC-D354/D355 uniquement

④: SC-D352/D353/D354/D355 uniquement

Advanced Recording

Function availability in each Mode

Mode de fonctionnement	Mode requis	Digital functions			Digital Effects			Nite Pix ①
	DIS	Digital Zoom	PHOTO (TAPE)	Color Nite Shutter	16:9 Wide	Emboss2, Pastel2 Mirror, Mosaic	the other Digital Effect	
DIS		×	☆	×	×	×	○	○
Digital Zoom	△		☆	☆	☆	☆	○	○
PHOTO (TAPE)	×	×		×	×	×	×	×
Color Nite Shutter	△	×	×		×	×	○	○
Digital Effect	16:9 Wide Emboss2 Pastel2 Mirror Mosaic	△	×	○	△			△
	the other Digital Effect	○	○	○	○			△
Nite Pix ①	○	○	○	○	×	×	×	

○ : The requested mode will work in this operating mode.

×

△ : The requested mode will work.

☆ : The requested mode will work.

(operating mode data will be backed up.)

① : This Function works on models SC-D352/D354/D355 only.

[Note]

When you select an item that cannot be changed, an error message will be displayed.

Enregistrement avancé

Disponibilité des fonctions dans chaque mode

Mode de fonctionnement	Mode requis	Fonctions numériques			Effets spéciaux numériques			Nite Pix ①
	DIS	Digital Zoom	PHOTO (TAPE)	Color Nite Shutter	16:9 Wide	Emboss2, Pastel2 Mirror, Mosaic	the other Digital Effect	
DIS (Stabilisateur d'image numérique)		×	☆	×	×	×	○	○
Digital Zoom <Zoom Num.>	△		☆	☆	☆	☆	○	○
PHOTO (TAPE)	×	×		×	×	×	×	×
Color Nite Shutter	△	×	×		×	×	○	○
Digital Effect	16:9 Wide Emboss2 Pastel2 Mirror Mosaic	△	×	○	△			△
	the other Digital Effect	○	○	○	○			△
Nite Pix ①	○	○	○	○	×	×	×	

○ : Le mode requis et le mode de fonctionnement sont compatibles.

×

△ : Le mode de fonctionnement est désactivé et le mode requis activé.

☆ : Le mode de fonctionnement est désactivé et le mode requis activé (les données du mode de fonctionnement sont sauvegardées).

① : Cette fonction est utilisable sur les modèles SC-D352/D354/D355 uniquement.

[Remarque]

Lorsque vous sélectionnez un élément qui ne peut être modifié, un message d'erreur apparaît.

Advanced Recording

Selecting the Record Mode

- ❖ The Record Mode function works in both Camera and Player (DV IN) modes.
- ❖ This Camcorder records and plays back in SP (standard play) mode and in LP (long play) mode.
 - SP (standard play): This mode permits 60 minutes of recording time with a DVM60 tape.
 - LP (long play): This mode permits 90 minutes of recording time with a DVM60 tape.

1. Set the **Power** switch to **CAMERA** or **PLAYER**.
2. Set the **Mode** switch to **TAPE**.
(SC-D353/D354/D355 only)
3. Press the **MENU** button.
 - The menu list will appear.
4. Move the **Menu selector** to the left or right to select **Record**, then press the **Menu selector**.
5. Move the **Menu selector** to the left or right to select **Rec Mode**, then press the **Menu selector**.
6. Move the **Menu selector** to the left or right to select desired record mode(**SP** or **LP**), then press the **Menu selector**.
7. To exit, press the **MENU** button.
 - The selected icon will be displayed.

[Notes]

- We recommend that you use this Camcorder to play back any tapes recorded on this Camcorder. Playing back a tape recorded in other equipment may produce mosaic shaped distortion.
- When you record a tape in SP and LP modes, or LP mode only, the playback picture may be distorted or the time code may not be written properly if there is a gap between scenes.
- Record using SP mode for best picture and sound quality.

Enregistrement avancé

Mode Enregistrement

- ❖ Le mode Rec est utilisable en modes Camera et Player (DV IN).
- ❖ Ce caméscope enregistre et lit en modes SP <SP> (vitesse normale) et LP <LP> (vitesse lente).
 - SP <SP> (vitesse normale) : ce mode permet de bénéficier d'une durée d'enregistrement de 60 minutes avec une cassette de type DVM60.
 - LP <LP> (vitesse lente) : ce mode permet de bénéficier d'une durée d'enregistrement de 90 minutes avec une cassette de type DVM60.

4

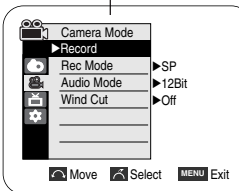

6

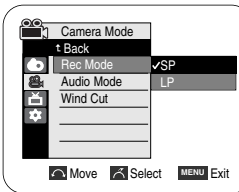

7

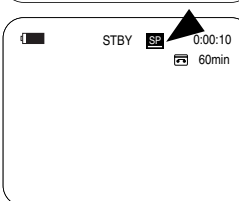

1. Placez l'interrupteur **Power** sur **CAMERA** ou **PLAYER**.
2. Placez l'interrupteur **Mode** sur **TAPE**.
(modèles SC-D353/D354/D355 uniquement)
3. Appuyez sur le bouton **MENU**.
 - La liste des menus apparaît.
4. Déplacez le bouton **Menu selector** vers la gauche ou vers la droite pour sélectionner **Record** <Enregistrement> puis appuyez sur **Menu selector**.
5. Déplacez le bouton **Menu selector** vers la droite ou vers la gauche pour sélectionner le mode d'enregistrement souhaité (**SP** <SP> ou **LP** <LP>) puis appuyez sur **Menu selector**.
6. Déplacez le bouton **Menu selector** vers la droite ou vers la gauche pour sélectionner le mode d'enregistrement souhaité (**SP** <SP> ou **LP** <LP>) puis appuyez sur **Menu selector**.
7. Pour quitter le menu, appuyez sur le bouton **MENU**.
 - L'icône correspondante s'affiche.

[Remarques]

- Nous vous recommandons d'utiliser votre caméscope pour la lecture des cassettes que vous aurez enregistrées avec lui. La lecture d'une cassette enregistrée sur d'autres appareils peut entraîner une déformation de l'image, celle-ci apparaissant sous forme de mosaïque.
- Lorsque vous enregistrez une cassette à la fois en modes SP et LP ou uniquement en mode LP, il se peut que l'image soit déformée à la lecture ou que le code temps n'apparaisse pas correctement entre les scènes.
- Enregistrez en mode SP pour obtenir la meilleure qualité d'image et de son.

Advanced Recording

Selecting Audio Mode

- ❖ The Audio Mode function works in both Camera and Player modes.
- ❖ This Camcorder records sound in two ways. (12bit, 16bit)
 - 12Bit: You can record two 12bit stereo sound tracks.
The original stereo sound can be recorded onto the Main (Sound1) track.
Additional stereo sound can be dubbed onto the Sub (Sound2) track.
 - 16Bit: You can record one high quality stereo sound using the 16bit recording mode.
Audio dubbing is not possible when using this mode.

1. Set the **Power** switch to **CAMERA** or **PLAYER**.
2. Set the **Mode** switch to **TAPE**.
(SC-D353/D354/D355 only)
3. Press the **MENU** button.
 - The menu list will appear.
4. Move the **Menu selector** to the left or right to select **Record**, then press the **Menu selector**.
5. Move the **Menu selector** to the left or right to select **Audio Mode**, then press the **Menu selector**.
6. Move the **Menu selector** to the left or right to select desired audio mode(**12Bit** or **16Bit**), then press the **Menu selector**.
7. To exit, press the **MENU** button.

[Note]

When 12Bit is selected, no 12Bit indication will be displayed on the screen.

Enregistrement avancé

Mode Audio

- ❖ Le mode Audio peut être activé en mode Camera comme en mode Player.
- ❖ Ce caméscope enregistre les sons sous deux formats (12bit, 16bit <12Bit, 16 bits>).
 - 12Bit <12Bit> : vous pouvez enregistrer deux pistes 12 bits en son stéréo.
Le son stéréo original peut être enregistré sur la piste principale (Sound1 <Son 1>).
Le son stéréo complémentaire peut être post-sonorisé sur la piste secondaire (Sound2 <Son 2>).
 - 16Bit <16Bit> : vous pouvez enregistrer un son stéréo de haute définition grâce au mode d'enregistrement 16 bits.

La post-sonorisation n'est pas possible lorsque vous utilisez ce mode.

1. Placez l'interrupteur **Power** sur **CAMERA** ou **PLAYER**.
2. Placez l'interrupteur **Mode** sur **TAPE**.
(modèles SC-D353/D354/D355 uniquement)
3. Appuyez sur le bouton **MENU**.
 - La liste des menus apparaît.
4. Déplacez le bouton **Menu selector** vers la gauche ou vers la droite pour sélectionner **Record** <**Enregistrement**> puis appuyez sur **Menu selector**.
5. Déplacez le bouton **Menu selector** vers la droite ou vers la gauche pour sélectionner **Audio Mode** <**Mode Audio**> puis appuyez sur **Menu selector**.
6. Déplacez le bouton **Menu selector** vers la droite ou vers la gauche pour sélectionner le mode audio souhaité (**12Bit** <**12Bit**> ou **16Bit** <**16Bit**>) puis appuyez sur **Menu selector**.
7. Pour quitter le menu, appuyez sur le bouton **MENU**.

[Remarque]

Lorsque le mode 12Bit <12Bit> est sélectionné, le témoin 12Bit <12Bit> ne s'affiche pas à l'écran.

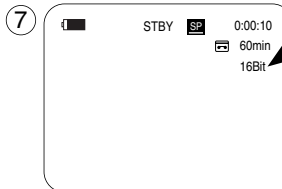
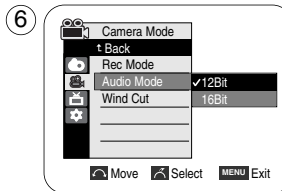
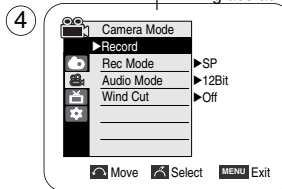

Advanced Recording

Cutting Off Wind Noise (Wind Cut)

- ❖ The Wind Cut function works in both Camera and Player (Audio dubbing) modes.
Use the Wind Cut when recording in windy places such as the beach or near buildings.
- ❖ The Wind Cut function minimizes wind noise or other noise while recording.
 - When the wind cut is on, some low pitched tones are eliminated along with the sound of the wind.

1. Set the **Power** switch to **CAMERA** or **PLAYER**.
2. Set the **Mode** switch to **TAPE**.
(SC-D353/D354/D355 only)
3. Press the **MENU** button.
 - The menu list will appear.
4. Move the **Menu selector** to the left or right to select **Record**, then press the **Menu selector**.
5. Move the **Menu selector** to the left or right to select **Wind Cut**, then press the **Menu selector**.
6. To activate the Wind Cut function, move the **Menu selector** to the left or right to select **On**, then press the **Menu selector**.
7. To exit, press the **MENU** button.
 - Wind Cut ([P]) icon will be displayed on the LCD screen when you turn the Wind Cut On.

[Note]

Make sure Wind Cut is set to off when you want the microphone to be as sensitive as possible.

Enregistrement avancé

Fonction Suppression du bruit du vent (Wind Cut)

- ❖ La fonction Wind Cut <Coupe Vent> peut être activée en mode Camera comme en mode Player (post-sonorisation).
Utilisez la fonction Wind Cut <Coupe Vent> lorsque vous enregistrez dans des endroits exposés au vent (plage, par exemple) ou près de bâtiments.
- ❖ La fonction Wind Cut <Coupe Vent> diminue le bruit du vent ou d'autres bruits pendant l'enregistrement.
 - Lorsque la fonction Suppression du bruit du vent est activée, certains bruits très faibles sont éliminés en même temps que le bruit du vent.

1. Placez l'interrupteur **Power** sur **CAMERA** ou **PLAYER**.
2. Placez l'interrupteur **Mode** sur **TAPE**.
(modèles SC-D353/D354/D355 uniquement)
3. Appuyez sur le bouton **MENU**.
 - La liste des menus apparaît.
4. Déplacez le bouton **Menu selector** vers la gauche ou vers la droite pour sélectionner **Record** <Enregistrement> puis appuyez sur **Menu selector**.
5. Déplacez le bouton **Menu selector** vers la droite ou vers la gauche pour sélectionner **Wind Cut** <Coupe Vent> puis appuyez sur **Menu selector**.
6. Pour activer la fonction **Wind Cut** <Coupe Vent>, déplacez le bouton **Menu selector** vers la droite ou la gauche pour sélectionner **On** <Marche>. Appuyez ensuite sur **Menu selector**.
7. Pour quitter le menu, appuyez sur le bouton **MENU**.
 - L'icône **Wind Cut** <Coupe Vent> ([P]) s'affiche sur l'écran ACL lorsque vous activez la fonction **Wind Cut** <Coupe Vent>.

[Remarque]

Assurez-vous que la fonction Wind Cut <Coupe Vent> est désactivée lorsque vous souhaitez que le microphone soit plus sensible possible.

4

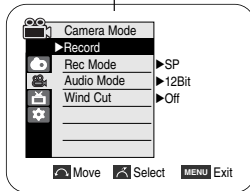

6

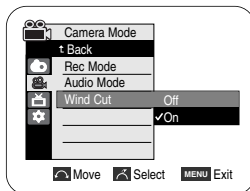

7



Advanced Recording

Setting the Shutter Speed & Exposure

- ❖ You can set Shutter Speed only in Camera mode.
- ❖ The Exposure function works in both Camera and M.Cam modes.
- ❖ Quick menu is used to access Camcorder functions simply using the Menu Selector.

1. Set the **Power** switch to **CAMERA**.
2. Set the **Mode** switch to **TAPE**. (SC-D353/D354/D355 only)
3. Press the **Menu selector**.
 - Quick menu list will appear.
4. Move the **Menu selector** to the left or right to select **Shutter** or **Exposure**, then press the **Menu selector**.
5. Move the **Menu selector** to the left or right to select **Manual**, then press the **Menu selector**.
6. Move the **Menu selector** to the left or right to select desired shutter speed or exposure, then press the **Menu selector**.
 - Shutter speed can be set to **1/60**, **1/100**, **1/250**, **1/500**, **1/1000**, **1/2000**, **1/4000** or **1/10000**.
 - Exposure value can be set between **00** and **29**.
7. To exit, press the **MENU** button.
 - Selected settings are displayed on the screen.

Recommended Shutter Speeds when Recording

- ❖ Outdoor sports such as golf or tennis: 1/2000 or 1/4000
- ❖ Moving cars or trains or other rapidly moving vehicles such as roller coasters: 1/1000, 1/500 or 1/250
- ❖ Indoor sports such as basketball: 1/100

[Notes]

- If you manually change the Shutter Speed and the Exposure value when Program AE option is selected, manual changes are applied first.
- The image may not seem as smooth when a high Shutter Speed is set.
- The Camcorder returns to the auto shutter and auto exposure settings when you set the NITE PIX to ON, or change to the EASY.Q mode. (SC-D352/D354/D355 only)
- When recording with a Shutter Speed of 1/1000 or higher, make sure the sun is not shining into the lens.

3

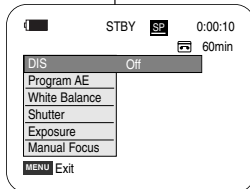

5

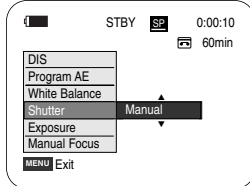

6

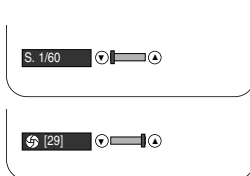

Enregistrement avancé

Réglage de la vitesse de l'obturateur et de l'exposition

- ❖ Vous pouvez régler la fonction Shutter Speed <Son Obturateur> en mode Camera uniquement.
- ❖ La fonction Exposure <Exposition> peut être activée en mode Camera comme en mode M.Cam.
- ❖ Le menu rapide sert à accéder aux fonctions du caméscope grâce à une simple manipulation du bouton Menu selector.

1. Placez l'interrupteur **Power** sur **CAMERA**.
2. Placez l'interrupteur **Mode** sur **TAPE**. (modèles SC-D353/D354/D355 uniquement)
3. Appuyez sur **Menu selector**.
 - La liste des menus rapide apparaît.
4. Déplacez le bouton **Menu selector** vers la droite ou vers la gauche pour sélectionner **Shutter** <Obturateur> ou **Exposure** <Exposition> puis appuyez sur **Menu selector**.
5. Déplacez le bouton **Menu selector** vers la droite ou vers la gauche pour sélectionner **Manual** <Manuel> puis appuyez sur **Menu selector**.
6. Déplacez le bouton **Menu selector** vers la droite ou vers la gauche pour sélectionner la vitesse de l'obturateur ou l'exposition désirée puis appuyez sur **Menu selector**.
 - La vitesse de l'obturateur peut être réglée sur **1/60**, **1/100**, **1/250**, **1/500**, **1/1000**, **1/2000**, **1/4000** ou **1/10000**.
 - La valeur d'exposition peut être réglée entre **00** et **29**.
7. Pour quitter le menu, appuyez sur le bouton **MENU**.
 - Les réglages sélectionnés s'affichent à l'écran.

Choix de la vitesse d'obturateur en fonction du type d'enregistrement

- ❖ Sports de plein air comme le golf ou le tennis : 1/2000 ou 1/4000
- ❖ Trains ou voitures en mouvement ou tout autre véhicule se déplaçant rapidement (wagonnet de montagnes russes, par exemple) : 1/1000, 1/500 ou 1/250
- ❖ Sports en salle comme le basketball : 1/100

[Remarques]

- Si vous modifiez manuellement les valeurs Shutter Speed <Vitesse de l'obturateur> et Exposure <Exposition> lorsque l'option Program AE <Prog. AE> est sélectionnée, les changements manuels sont prioritaires.
- Si vous souhaitez modifier manuellement la vitesse de l'obturateur et la valeur d'exposition lorsque l'option Auto-exposition est sélectionnée, les changements manuels s'appliquent en premier.
- L'image peut paraître moins lisse lorsque la vitesse de l'obturateur est élevée.
- Le caméscope repasse en réglage automatique de la vitesse d'obturateur et de l'exposition lorsque vous réglez NITE PIX sur ON ou lorsque vous revenez aux modes EASY.Q. (modèles SC-D352/D354/D355 uniquement)
- En enregistrant avec une vitesse d'obturateur de 1/1000 ou plus, assurez-vous que l'objectif n'est pas en plein soleil.

Advanced Recording

Auto Focus/Manual Focus

- ❖ The Auto Focus/Manual Focus function works in both Camera and M.Cam modes.
- ❖ In most situations, it is better to use the automatic focus feature, as it enables you to concentrate on the creative side of your recording.
- ❖ Manual focusing may be necessary under certain conditions that make automatic focusing difficult and/or unreliable. Manual Focus can be set in the Quick Menu.

Auto Focusing

- ❖ If you are inexperienced in the use of Camcorders, we recommend that you make use of Auto Focus.

Manual Focusing

- ❖ In the following situations, you may obtain better results by adjusting the focus manually.
- A picture containing several objects, some close to the Camcorder, others further away.
 - A person enveloped in fog or surrounded by snow.
 - Very shiny or glossy surfaces like a car.
 - People or objects moving constantly or quickly like an athlete or a crowd.
1. Set the **Power** switch to **CAMERA**.
 2. Set the **Mode** switch to **TAPE** or **MEMORY CARD**. (SC-D353/D354/D355 only)
 3. Press the **Menu selector**.
 4. Move the **Menu selector** to the left or right to select **Manual Focus**, then press the **Menu selector**.
 5. Move the **Menu selector** to the left or right to select **On**, then press the **Menu selector**.
 - M.Focus (MF) icon will blink.
 6. Move the **Menu selector** to the left or right until the object is in focus.

[Note]

Manual Focus is not available in the EASY.Q mode.

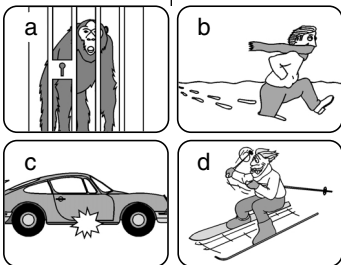

4

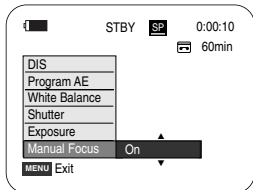

5

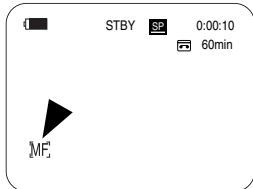

Enregistrement avancé

Fonction Auto Focus/Manual Focus (mise au point auto./man.)

- ❖ La fonction Auto Focus/Manual Focus <Mise au point auto./man.> fonctionne en mode Camera comme en mode M.Cam.
- ❖ Il est préférable, dans la plupart des cas, d'utiliser la mise au point automatique car elle vous permet de vous concentrer sur la partie créative de votre enregistrement.
- ❖ La mise au point manuelle peut s'avérer nécessaire dans certains cas où la mise au point automatique est difficile ou peu fiable. La fonction Manual Focus <M.Focus> peut être réglée dans le menu Quick <Rapide>.

Mise au point automatique

- ❖ Si vous n'êtes pas familiarisé(e) avec les caméscopes, nous vous conseillons d'utiliser la mise au point automatique.

Mise au point manuelle

- ❖ Dans les situations suivantes, il est possible que vous obteniez de meilleurs résultats en faisant la mise au point manuellement :
 - image comportant plusieurs objets, certains proches du caméscope, d'autres plus éloignés ;
 - sujet enveloppé par le brouillard ou se détachant sur un fond enneigé ;
 - surfaces brillantes ou luisantes comme une carrosserie de voiture ;
 - sujet ou objet se déplaçant de manière constante et rapide, tel un sportif ou une foule.

1. Placez l'interrupteur **Power** sur **CAMERA**.
2. Placez l'interrupteur **Mode** sur **TAPE** ou **MEMORY CARD**. (modèles SC-D353/D354/D355 uniquement)
3. Appuyez sur **Menu selector**.
4. Déplacez le bouton **Menu selector** vers la droite ou vers la gauche pour sélectionner **Manual Focus <M.Focus>** puis appuyez sur **Menu selector**.
5. Déplacez le bouton **Menu selector** vers la droite ou vers la gauche pour sélectionner **On <Marche>** puis appuyez sur **Menu selector**.
 - Le témoin de mise au point manuelle (MF) clignote.
6. Déplacez le bouton **Menu selector** vers la gauche ou la droite jusqu'à ce que l'objet soit net.

[Remarque]

La mise au point manuelle n'est pas disponible en mode EASY.Q.

Advanced Recording

Setting the White Balance

- ❖ The White Balance function works in both Camera and M.Cam modes.
 - ❖ The White Balance is a recording function that preserves the unique image color of the object in any recording condition.
 - ❖ You may select the appropriate White Balance mode to obtain good quality image color.
 - Auto (A): This mode is generally used to control the White Balance automatically.
 - Hold (⏸): This holds the current White Balance value.
 - Indoor (🏠): This controls the White Balance according to the indoor ambience.
 - Under halogen or studio/video lighting
 - Subject is of one dominant color
 - Close up
 - Outdoor (🌳): This controls the White Balance according to the outdoor ambience.
 - In daylight, especially for close up and where the subject is of one dominant color.
1. Set the **Power** switch to **CAMERA**.
 2. Set the **Mode** switch to **TAPE** or **MEMORY CARD**. (SC-D353/D354/D355 only)
 3. Press the **MENU** button.
 - The menu list will appear.
 4. Move the **Menu selector** to the left or right to select **Camera**, then press the **Menu selector**.
 5. Move the **Menu selector** to the left or right to select **White Balance**, then press the **Menu selector**.
 6. Move the **Menu selector** to the left or right to select desired mode (**Auto**, **Hold**, **Indoor** or **Outdoor**), then press the **Menu selector**.
 7. To exit, press the **MENU** button.
 - When the Auto mode is selected, no icon will be displayed on the screen.

4

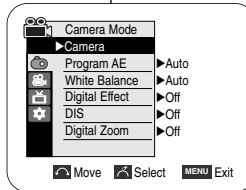

6

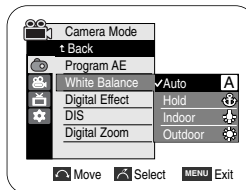

7

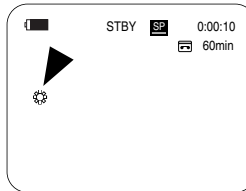

<When the Outdoor option was selected>

Enregistrement avancé

Réglage de la balance des blancs

- ❖ La fonction White Balance <Bal. blancs> peut être activée en mode Camera comme en mode M.Cam.
 - ❖ La fonction White Balance <Bal. blancs> est une fonction d'enregistrement qui permet de préserver la couleur authentique de l'objet, quelles que soient les conditions d'enregistrement.
 - ❖ Vous pouvez sélectionner le mode Balance des blancs approprié pour obtenir une couleur d'image de bonne qualité.
 - Auto <Auto> (A) : ce mode est généralement utilisé pour contrôler automatiquement la balance des blancs.
 - Hold <Bloqué> (⏸) : ce mode permet de mémoriser la valeur de la balance des blancs actuelle.
 - Indoor <Intérieur> (🏠) : ce mode permet d'adapter la balance des blancs aux conditions d'enregistrement en intérieur :
 - sous une lampe halogène ou un éclairage studio/vidéo ;
 - présence d'une couleur dominante sur le sujet ;
 - gros plan.
 - Outdoor <Extérieur> (🌳) : ce mode permet d'adapter la balance des blancs aux conditions d'enregistrement en extérieur :
 - de jour, notamment pour les gros plans et les cas où le sujet est d'une couleur dominante.
1. Placez l'interrupteur **Power** sur **CAMERA**.
 2. Placez l'interrupteur **Mode** sur **TAPE** ou **MEMORY CARD**. (modèles SC-D353/D354/D355 uniquement)
 3. Appuyez sur le bouton **MENU**.
 - La liste des menus apparaît.
 4. Déplacez le bouton **Menu selector** vers la gauche ou vers la droite pour sélectionner **Camera** <Caméra> puis appuyez sur **Menu selector**.
 5. Déplacez le bouton **Menu selector** vers la droite ou vers la gauche pour sélectionner **White Balance** <Bal. blancs> puis appuyez sur **Menu selector**.
 6. Déplacez le bouton **Menu selector** vers la droite ou vers la gauche pour sélectionner le mode souhaité (**Auto** <Auto>, **Hold** <Bloqué>, **Indoor** <Intérieur> ou **Outdoor** <Extérieur>) puis appuyez sur **Menu selector**.
 7. Pour quitter le menu, appuyez sur le bouton **MENU**.
 - Aucune icône ne s'affiche à l'écran lorsque le mode Auto <Auto> est sélectionné.

Advanced Recording

Using Quick Menu: White Balance

- ❖ Quick menu is used to access Camcorder functions by using the Menu selector.
- ❖ Quick menu provides easier access to frequently used menus without using the MENU button.

1. Press the **Menu selector**.
2. Move the **Menu selector** to the left or right to select **White Balance**, then press the **Menu selector**.
3. Move the **Menu selector** to the left or right to select desired mode (**Auto**, **Hold**, **Indoor** or **Outdoor**), then press the **Menu selector**.
4. To exit, press the **MENU** button.

[Notes]

- When NITE PIX is set to ON, the White Balance function does not work. (SC-D352/D354/D355 only)
- The White Balance function will not operate in EASY.Q mode.
- Turn the Digital Zoom off (if necessary) to set a more accurate white balance.
- Reset the white balance if lighting conditions change.
- During normal outdoor recording, setting to Auto may provide better results.

Enregistrement avancé

Menu rapide : Balance des blancs

- ❖ Le menu rapide sert à accéder aux fonctions de votre caméscope grâce à une simple manipulation du bouton Menu selector.
- ❖ Le menu rapide offre une plus grande facilité d'accès aux menus fréquemment utilisés sans avoir à se servir du bouton MENU.

1. Appuyez sur **Menu selector**.
2. Déplacez le bouton **Menu selector** vers la droite ou vers la gauche pour sélectionner **White Balance <Bal. blancs>** puis appuyez sur **Menu selector**.
3. Déplacez le bouton **Menu selector** vers la droite ou vers la gauche pour sélectionner le mode souhaité (**Auto <Auto>**, **Hold <Bloqué>**, **Indoor <Intérieur>** ou **Outdoor <Extérieur>**) puis appuyez sur **Menu selector**.
4. Pour quitter le menu, appuyez sur le bouton **MENU**.

[Remarques]

- Lorsque le bouton NITE PIX est sur ON, la fonction White Balance <Bal. blancs> n'est pas opérationnel. (modèles SC-D352/D354/D355 uniquement)
- La fonction White Balance <Bal. blancs> ne peut pas être activée en mode EASY.Q.
- Désactivez si nécessaire la fonction Digital Zoom <Zoom Num.> pour obtenir une meilleure balance des blancs.
- Modifiez le réglage de la balance des blancs si les conditions d'éclairage changent.
- Lors d'un enregistrement en extérieur dans des conditions normales, le basculement vers le mode Auto peut permettre d'obtenir de meilleurs résultats.

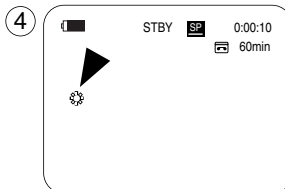
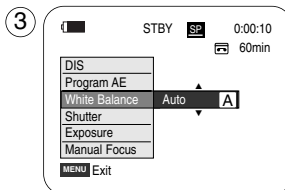
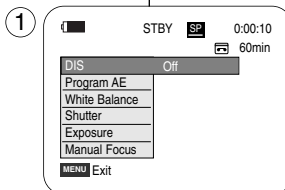

<When the Outdoor option was selected>

Advanced Recording

Setting the Digital Image Stabilizer (DIS)

- ❖ The DIS function works only in Camera mode.
- ❖ DIS (Digital Image Stabilizer) is a function that compensates for any shaking or hand movement while holding the Camcorder (within reasonable limits).
- ❖ It provides more stable pictures when:
 - Recording with the zoom (DIS is not available in Digital Zoom mode.)
 - Recording a small object close-up
 - Recording and walking at the same time
 - Recording through the window of a vehicle

1. Set the **Power** switch to **CAMERA**.
2. Set the **Mode** switch to **TAPE**.
(SC-D353/D354/D355 only)
3. Press the **MENU** button.
 - The menu list will appear.
4. Move the **Menu selector** to the left or right to select **Camera**, then press the **Menu selector**.
5. Move the **Menu selector** to the left or right to select **DIS**, then press the **Menu selector**.
6. To activate the DIS function, move the **Menu selector** to the left or right to select **On**, then press the **Menu selector**.
 - If you do not want to use the DIS function, set the DIS menu to **Off**.
7. To exit, press the **MENU** button.
 - DIS () icon is displayed on the LCD screen.

[Notes]

- Digital Zoom, COLOR NITE SHUTTER, 16:9 Wide, Emboss2, Pastel2, Mirror or Mosaic is not available in the DIS mode.
- When you press the PHOTO button while the DIS function is enabled, the DIS will be released shortly and resume automatically after the photo recording.

4

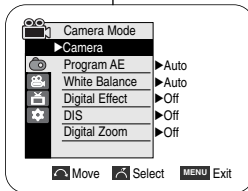

6

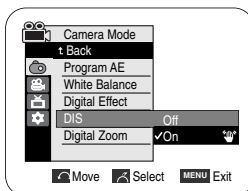

7

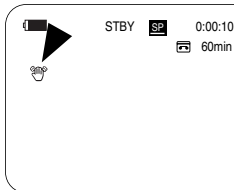

Enregistrement avancé

Réglage du stabilisateur d'image numérique (DIS)

- ❖ Le stabilisateur d'image numérique (DIS) ne fonctionne qu'en mode Camera.
- ❖ Le DIS permet de compenser, dans des limites raisonnables, les tremblements ou les mouvements de vos mains lorsque vous tenez le caméscope.
- ❖ Il permet d'obtenir des images plus stables lors d'un :
 - enregistrement à l'aide du zoom ; (La fonction DIS n'est pas disponible en mode Digital Zoom <Zoom Num.>.)
 - enregistrement d'un petit objet en gros plan ;
 - enregistrement tout en marchant ;
 - enregistrement par la fenêtre d'un véhicule.

1. Placez l'interrupteur **Power** sur **CAMERA**.
2. Placez l'interrupteur **Mode** sur **TAPE**.
(modèles SC-D353/D354/D355 uniquement)
3. Appuyez sur le bouton **MENU**.
 - La liste des menus apparaît.
4. Déplacez le bouton **Menu selector** vers la gauche ou vers la droite pour sélectionner **Camera <Caméra>** puis appuyez sur **Menu selector**.
5. Déplacez le bouton **Menu selector** vers la gauche ou vers la droite pour sélectionner **DIS** puis appuyez sur **Menu selector**.
6. Pour activer le DIS, déplacez le bouton **Menu selector** vers la droite ou la gauche pour sélectionner **On <Marche>**. Appuyez ensuite sur **Menu selector**.
 - Si vous ne souhaitez pas utiliser le DIS, sélectionnez **Off <Arrêt>** dans le menu correspondant.
7. Pour quitter le menu, appuyez sur le bouton **MENU**.
 - L'icône DIS () s'affiche sur l'écran ACL.

[Remarques]

- Les modes Digital Zoom <Zoom Num.>, COLOR NITE SHUTTER, 16:9 Wide <16:9>, Emboss2 <Relief2>, Pastel2 <Pastel2>, Mirror <Miroir> et Mosaic <Mosaïque> ne sont pas disponibles en mode DIS.
- Si vous appuyez sur le bouton PHOTO lorsque la fonction DIS est active, cette dernière se désactive brièvement avant d'être réactivée automatiquement une fois la photo prise.

Advanced Recording

Using Quick Menu: Digital Image Stabilizer (DIS)

- ❖ Quick menu is used to access Camcorder functions by simply using the Menu selector.
- ❖ Quick menu provides easier access to the frequently used menus without using the MENU button.

1. Press the **Menu selector**.
2. Move the **Menu selector** to the left or right to select **DIS**, then press the **Menu selector**.
3. Move the **Menu selector** to the left or right to select **On** or **Off**, then press the **Menu selector**.
4. To exit, press the **MENU** button.

[Notes]

- It is recommended that you deactivate the DIS function when using a tripod.
- If you use the DIS function, the picture quality may deteriorate.
- EASY.Q mode automatically sets the DIS to On.

Enregistrement avancé

Menu rapide : Stabilisateur d'image numérique (DIS)

- ❖ Le menu rapide sert à accéder aux fonctions de votre caméscope grâce à une simple manipulation du bouton Menu selector.
- ❖ Le menu rapide offre une plus grande facilité d'accès aux menus fréquemment utilisés sans avoir à se servir du bouton MENU.

1. Appuyez sur **Menu selector**.
2. Déplacez le bouton **Menu selector** vers la droite ou vers la gauche pour sélectionner **DIS** puis appuyez sur **Menu selector**.
3. Déplacez le bouton **Menu selector** vers la droite ou vers la gauche pour sélectionner **On** <Marche> ou **Off** <Arrêt> puis appuyez sur **Menu selector**.
4. Pour quitter le menu, appuyez sur le bouton **MENU**.

[Remarques]

- Il est recommandé de désactiver le DIS lorsque vous utilisez un trépied.
- Si vous utilisez le DIS, la qualité de l'image peut s'en trouver altérée.
- En mode EASY.Q, le DIS est automatiquement réglé sur On.

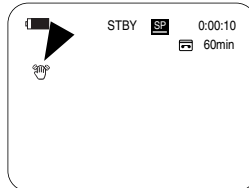
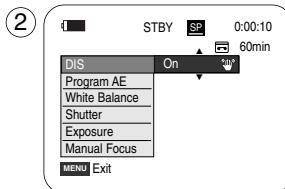
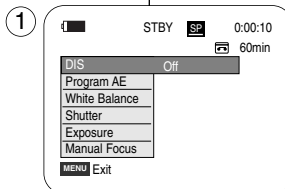

Advanced Recording

Programmed Automatic Exposure Modes (Program AE)

- ❖ The Program AE function works only in Camera mode.
- ❖ The Program AE mode allows you to adjust shutter speeds and apertures to suit different recording conditions.
- ❖ They give you creative control over the depth of field.

■ Auto mode (A)

- Auto balance between the subject and the background.
- To be used in normal conditions.
- The shutter speed automatically varies from 1/60 to 1/250 per second, depending on the scene.

■ Sports mode (S)

For recording people or objects moving quickly.

■ Portrait mode (P)

- For focusing on the background of the subject, when the background is out of focus.
- The Portrait mode is most effective when used outdoors.
- The shutter speed automatically varies from 1/60 to 1/1000 per second.

■ Spotlight mode (SP)

For recording correctly when there is only light on the subject and not the rest of the picture.

■ Sand/Snow mode (S/S)

For recording when people or objects are darker than the background because of reflected light from sand or snow.

■ High Speed(High Shutter Speed) mode (HS)

For recording fast-moving subjects such as players in golf or tennis games.

[Notes]

- While setting the NITE PIX to ON, the Program AE function does not work. (SC-D352/D354/D355 only)
- The Program AE function will not operate in EASY.Q mode.

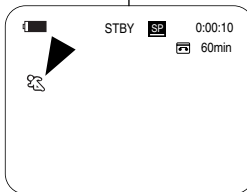

Enregistrement avancé

Modes d'exposition automatique programmable (Program AE)

- ❖ La fonction Program AE <Prog. AE> ne peut être activée qu'en mode Caméra.
- ❖ Le mode Program AE <Prog. AE> permet d'ajuster la vitesse et l'ouverture de l'obturateur en fonction des conditions d'enregistrement.
- ❖ Il vous permet de laisser libre cours à vos envies quant à la profondeur de champ.

■ Mode Auto <Auto> (A)

- Equilibrage automatique entre le sujet et l'arrière-plan.
- A utiliser dans des conditions normales.
- La vitesse de l'obturateur varie automatiquement de 1/60 à 1/250 de seconde en fonction de la scène.

■ Mode Sports <Sports> (S)

Permet d'enregistrer des personnes ou des objets se déplaçant rapidement.

■ Mode Portrait <Portrait> (P)

- Sert à rendre l'arrière-plan du sujet net lorsqu'il est flou.
- Le mode Portrait est plus efficace en extérieur.
- La vitesse de l'obturateur varie automatiquement de 1/60 à 1/1000 de seconde.

■ Mode Projecteur <Spot> (SP)

Sert à enregistrer correctement lorsque seul le sujet est éclairé, le reste de la scène étant dans l'ombre.

■ Mode Sable/Neige <Sable/Neige> (S/S)

Sert à enregistrer des personnes ou des objets plus sombres que l'arrière-plan en raison de la réflexion de la lumière sur le sable ou la neige.

■ Mode Vitesse élevée (Vitesse d'obturateur élevée) (HS)

Sert à enregistrer des sujets se déplaçant rapidement tels que des joueurs de golf ou de tennis.

[Remarques]

- Lorsque le bouton NITE PIX est réglé sur ON, la fonction Program AE <Prog. AE> ne marche pas. (modèles SC-D352/D354/D355 uniquement)
- La fonction Program AE <Prog. AE> ne peut pas être activée en mode EASY.Q.

Advanced Recording

Setting the Program AE

- Set the **Power** switch to **CAMERA**.
- Set the **Mode** switch to **TAPE**.
(SC-D353/D354/D355 only)
- Press the **MENU** button.
 - The menu list will appear.
- Move the **Menu selector** to the left or right to select **Camera**, then press the **Menu selector**.
- Move the **Menu selector** to the left or right to select **Program AE**, then press the **Menu selector**.
 - The available options are listed.
- Move the **Menu selector** to the left or right to select desired program AE option, then press the **Menu selector**.
 - To exit, press the **MENU** button.
 - The icon of the selected mode will be displayed on the LCD screen.
 - When the Auto mode is selected, no icon will be displayed on the screen.

Using Quick Menu: Program AE

- Press the **Menu selector**.
- Move the **Menu selector** to the left or right to select **Program AE**, then press the **Menu selector**.
- Move the **Menu selector** to the left or right to select desired program AE option, then press the **Menu selector**.
- To exit, press the **MENU** button.

Enregistrement avancé

Réglage de la fonction d'exposition automatique programmable (Program AE)

- Placez l'interrupteur **Power** sur **CAMERA**.
- Placez l'interrupteur **Mode** sur **TAPE**.
(modèles SC-D353/D354/D355 uniquement)
- Appuyez sur le bouton **MENU**.
 - La liste des menus apparaît.
- Déplacez le bouton **Menu selector** vers la gauche ou vers la droite pour sélectionner **Camera** puis appuyez sur **Menu selector**.
- Déplacez le bouton **Menu selector** vers la gauche ou vers la droite pour sélectionner **Program AE <Prog. AE>** puis appuyez sur **Menu selector**.
 - La liste des options disponibles s'affiche.
- Déplacez le bouton **Menu selector** vers la gauche ou vers la droite pour sélectionner l'option **Program AE <Prog. AE>** de votre choix puis appuyez sur **Menu selector**.
 - Pour quitter le menu, appuyez sur le bouton **MENU**.
 - L'icône du mode sélectionné apparaît sur l'écran ACL.
 - Aucune icône ne s'affiche à l'écran lorsque le mode Auto <Auto> est sélectionné.

Menu rapide : Exposition automatique programmable (Program AE)

- Appuyez sur **Menu selector**.
- Déplacez le bouton **Menu selector** vers la gauche ou vers la droite pour sélectionner **Program AE <Prog. AE>** puis appuyez sur **Menu selector**.
- Déplacez le bouton **Menu selector** vers la gauche ou vers la droite pour sélectionner l'option **Program AE <Prog. AE>** de votre choix puis appuyez sur **Menu selector**.
- Pour quitter le menu, appuyez sur le bouton **MENU**.

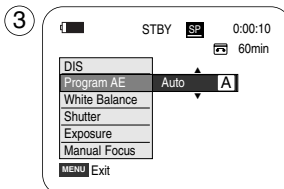
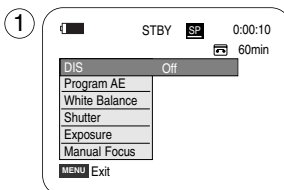
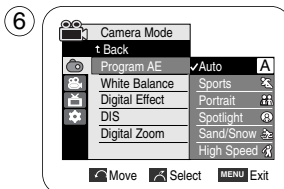
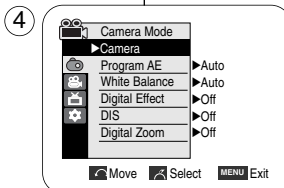

Advanced Recording

Applying Digital Effects

- ❖ The Digital Effect function works only in Camera mode.
- ❖ The Digital Effects enable you to give a creative look to your recording.
- ❖ Select the appropriate Digital Effect for the type of picture that you wish to record and the effect you wish to create.
- ❖ There are 11 Digital Effect modes.

1. ART mode

This mode gives the images a coarse effect.

2. Mosaic mode

This mode gives the images a mosaic effect.

3. Sepia mode

This mode gives the images a reddish-brown pigment.

4. Negative mode

This mode reverses the colors, creating a negative image.

5. Mirror mode

This mode cuts the picture in half, using a mirror effect.

6. BLK & WHT mode

This mode changes the images to black and white.

7. Emboss1 mode

This mode creates a 3D effect (embossing).

8. Emboss2 mode

This mode creates a 3D effect (embossing) on surrounding area of an image.

9. Pastel1 mode

This mode applies a pale pastel drawing effect to an image.

10. Pastel2 mode

This mode applies a pale pastel drawing effect to surrounding area of an image.

11. 16:9 Wide mode

Select to record a picture to be played back on a 16:9 Wide TV.

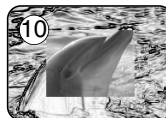
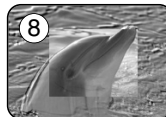
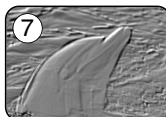
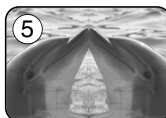
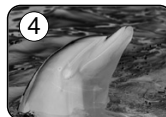

Enregistrement avancé

Effets spéciaux numériques

- ❖ La fonction Digital Effect <Effet Digital> ne fonctionne qu'en mode Camera.
- ❖ La fonction Digital Effects <Effet Digital> vous permet d'apporter une touche personnelle à vos enregistrements.

- ❖ Sélectionnez l'effet numérique correspondant au type d'image que vous souhaitez enregistrer et à l'effet que vous souhaitez créer.

- ❖ Il y a 11 modes Digital Effect <Effet Digital>.

1. Mode ART <Art>

Ce mode donne aux images un aspect d'ébauche.

2. Mode Mosaic <Mosaïque>

Ce mode découpe les images en mosaïque.

3. Mode Sepia <Sépia>

Ce mode donne aux images une coloration brun-rougeâtre.

4. Mode Negative <Négatif>

Ce mode inverse les couleurs, créant une image en négatif.

5. Mode Mirror <Miroir>

Ce mode scinde l'image en deux par un effet miroir.

6. Mode BLK & WHT <Noir&Blanc>

Ce mode transforme les images couleur en images noir et blanc.

7. Mode Emboss1 <Relief1>

Ce mode crée un effet 3D (relief).

8. Mode Emboss2 <Relief2>

Ce mode crée un effet 3D (relief) sur le contour de l'image.

9. Mode Pastel1 <Pastel1>

Ce mode applique un effet de pastel à l'image.

10. Mode Pastel2 <Pastel2>

Ce mode applique un effet de pastel au contour de l'image.

11. Mode 16:9 Wide <16:9>

Permet d'enregistrer une image qui sera lue sur un écran de télévision au format 16:9.

Advanced Recording

Selecting the Digital Effects

1. Set the **Power** switch to **CAMERA**.
2. Set the **Mode** switch to **TAPE**.
(SC-D353/D354/D355 only)
3. Press the **MENU** button.
 - The menu list will appear.
4. Move the **Menu selector** to the left or right to select **Camera**, then press the **Menu selector**.
5. Move the **Menu selector** to the left or right to select **Digital Effect**, then press the **Menu selector**.
6. Move the **Menu selector** to the left or right to select the desired Digital Effect mode, then press the **Menu selector**.
 - The display mode is set to the selected mode.
7. To exit, press the **MENU** button.

[Notes]

- The Pastel2, Emboss2, Mirror, Mosaic and 16:9 Wide modes are not available while DIS or COLOR NITE SHUTTER is in use.
- Digital Effect modes are not available while EASY.Q or NITE PIX (SC-D352/D354/D355 only) is in use.
- Once DIS, EASY.Q or COLOR NITE SHUTTER is set, 16:9 Wide, Emboss2, Pastel2, Mirror and Mosaic modes will be released.
- Digital Zoom is not available in the 16:9 Wide, Emboss2, Pastel2, Mirror and Mosaic modes.
- Digital Effect modes other than 16:9 Wide, Emboss2, Pastel2, Mirror and Mosaic are available while DIS is in use.
- Setting the NITE PIX (SC-D352/D354/D355 only) while Digital Effect is in use releases the Digital Effect, and releasing the NITE PIX (SC-D352/D354/D355 only) will set the Digital Effect to Off mode.
- Photo image recording is not available in the 16:9 Wide mode.

Enregistrement avancé

Choix des effets spéciaux numériques

1. Placez l'interrupteur **Power** sur **CAMERA**.
2. Placez l'interrupteur **Mode** sur **TAPE**.
(modèles SC-D353/D354/D355 uniquement)
3. Appuyez sur le bouton **MENU**.
 - La liste des menus apparaît.
4. Déplacez le bouton **Menu selector** vers la gauche ou vers la droite pour sélectionner **Camera** puis appuyez sur **Menu selector**.
5. Déplacez le bouton **Menu selector** vers la droite ou vers la gauche pour sélectionner **Digital Effect <Effet Digital>** puis appuyez sur **Menu selector**.
6. Déplacez le bouton **Menu selector** vers la droite ou vers la gauche pour sélectionner l'effet numérique de votre choix puis appuyez sur **Menu selector**.
 - L'affichage bascule vers le mode sélectionné.
7. Pour quitter le menu, appuyez sur le bouton **MENU**.

[Remarques]

- Les modes Pastel2 <pastel2>, Emboss2 <relief2>, 16:9 Wide <16:9>, Mirror <Miroir> et Mosaic <Mosaïque> ne sont pas disponibles lorsque les fonctions DIS et Color Nite sont activées.
- Le mode Digital Effect <Effet Digital> n'est pas disponible lorsque le mode EASY.Q ou le mode NITE PIX (modèles SC-D352/D354/D355 uniquement) est activé.
- Lorsque les modes DIS, EASY.Q ou COLOR NITE SHUTTER sont activés, les modes 16:9 Wide <16:9>, Emboss2 <Relief2>, Pastel2 <Pastel2>, Mirror <Miroir> et Mosaic <Mosaïque> se désactivent.
 - La fonction Digital Zoom <Zoom Num.> n'est pas

disponible en modes 16:9 Wide <16:9>, Emboss2 <Relief2>, Pastel2 <Pastel2>, Mirror <Miroir> et Mosaic <Mosaïque>.

- Les modes Digital Effects <Effet Digital> autres que 16:9 Wide <16:9>, Emboss2 <Relief2>, Pastel2 <Pastel2>, Mirror <Miroir> et Mosaic <Mosaïque> sont disponibles lorsque vous prenez des photos, le mode DIS étant actif.
- L'activation du mode NITE PIX (modèles SC-D352/D354/D355 uniquement) lorsque la fonction Digital Effect <Effet Digital> est en cours d'utilisation désactive cette dernière. La désactivation du mode NITE PIX (modèles SC-D352/D354/D355 uniquement) fait basculer la fonction Digital Effect <Effets spéciaux Num.> sur Off <Arrêt>.
- La prise de photos n'est pas disponible en mode 16:9 Wide <16:9>.

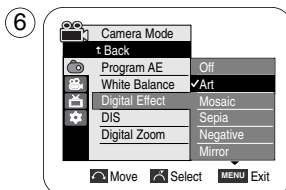
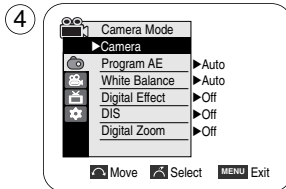
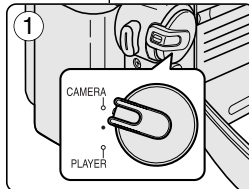

Advanced Recording

Zooming In and Out with Digital Zoom

- ❖ Zoom works only in Camera mode.

Selecting the Digital Zoom

- ❖ Zooming more than 20x is achieved digitally, up to 900x when combined with optical zoom.
- ❖ The picture quality may deteriorate depending on how much you zoom in on the subject.
- ❖ We recommend that you use the DIS feature with Digital Zoom for picture stability. (see page 61)

1. Set the **Power** switch to **CAMERA**.
2. Set the **Mode** switch to **TAPE**.
(SC-D353/D354/D355 only)
3. Press the **MENU** button.
 - The menu list will appear.
4. Move the **Menu selector** to the left or right to select **Camera**, then press the **Menu selector**.
5. Move the **Menu selector** to the left or right to select **Digital Zoom**, then press the **Menu selector**.
6. Move the **Menu selector** to the left or right to select desired zoom mode (**Off**, **100x**, **200x**, **400x** or **900x**), then press the **Menu selector**.
7. To exit, press the **MENU** button.

[Notes]

- Maximum zooming may result in lower picture quality.
- Digital Zoom is not available while DIS, EASY.Q, taking a photo image, COLOR NITE SHUTTER, 16:9 Wide, Emboss2, Pastel2, Mirror or Mosaic is in use.
- Once taking a photo image, COLOR NITE SHUTTER, 16:9 Wide, Emboss2, Pastel2, Mirror or Mosaic is set, Digital Zoom mode will be released. (The Digital Zoom mode will be backed up.)
- Once DIS or EASY.Q is set, Digital Zoom mode will be released.

Enregistrement avancé

Zoom avant et arrière à l'aide du zoom numérique

- ❖ Le zoom ne fonctionne qu'en mode Camera.

Activation du zoom numérique

- ❖ Le zoom numérique permet de grossir au-delà de 20x, et même jusqu'à 900x lorsqu'il est combiné avec le zoom optique.
- ❖ La qualité de l'image peut s'altérer selon le coefficient de zoom appliqué au sujet.
- ❖ Pour la stabilité de l'image, nous vous recommandons d'utiliser le stabilisateur d'image numérique (DIS) avec le zoom numérique. (voir page 61)

1. Placez l'interrupteur **Power** sur **CAMERA**.
2. Placez l'interrupteur **Mode** sur **TAPE**. (modèles SC-D353/D354/D355 uniquement)
3. Appuyez sur le bouton **MENU**.
 - La liste des menus apparaît.
4. Déplacez le bouton **Menu selector** vers la gauche ou vers la droite pour sélectionner **Camera** puis appuyez sur **Menu selector**.
5. Déplacez le bouton **Menu selector** vers la droite ou vers la gauche pour sélectionner **Digital Zoom <Zoom Num.>** puis appuyez sur **Menu selector**.
6. Déplacez le bouton **Menu selector** vers la droite ou la gauche afin de sélectionner l'option de zoom souhaitée (**Off <Arrêt>**, **100x**, **200x**, **400x** ou **900x**) puis appuyez sur **Menu selector**.
7. Pour quitter le menu, appuyez sur le bouton **MENU**.

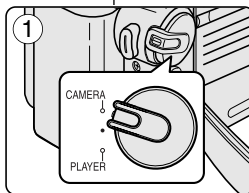

4

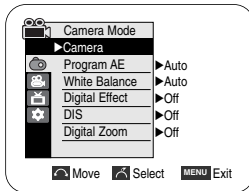

6

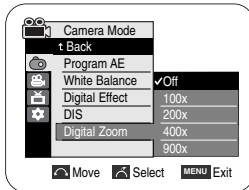

[Remarques]

- Poussé au maximum, le zoom peut donner une image de moindre qualité.
- Le mode Digital Zoom <Zoom Num.> n'est pas disponible lorsque vous utilisez les modes DIS, EASY.Q, COLOR NITE SHUTTER, 16:9 Wide <16:9>, Emboss2 <Relief2>, Pastel2 <Pastel2>, Mirror <Miroir> et Mosaic <Mosaïque> ou lorsque vous prenez des photos.
- Lorsque vous prenez une photo, les fonctions COLOR NITE SHUTTER, 16:9 Wide <16:9>, Emboss2 <Relief2> ou Pastel2 <Pastel2>, Mirror <Miroir> et Mosaic <Mosaïque> s'activent tandis que le mode Digital Zoom <Zoom Num.> se désactive (les réglages du mode Digital Zoom <Zoom Num.> sont sauvegardés).
- Lorsque DIS et EASY.Q sont activés, le mode Digital Zoom <Zoom Num.> se désactive.

Advanced Recording

Photo Image Recording

- Photo image recording works only in Camera mode.

- Set the **Power** switch to **CAMERA**.
- Set the **Mode** switch to **TAPE**. (SC-D353/D354/D355 only)
- Press the **PHOTO** button.
 - The still picture is recorded for about 6-7 seconds.
- After the **PHOTO** has been recorded, the Camcorder returns to its previous mode.

Searching for a Photo Image

- The Photo Search works only in Player mode.

- Set the **Power** switch to **PLAYER**.
- Set the **Mode** switch to **TAPE**. (SC-D353/D354/D355 only)
- Press the **MENU** button.
 - The menu list will appear.
- Move the **Menu selector** to the left or right to select **Tape**, then press the **Menu selector**.
- Move the **Menu selector** to the left or right to select **Photo Search**, then press the **Menu selector**.
- Press the **REW/FF** buttons to select the photo.
 - The photo search process appears on LCD screen while you are searching.
 - After completing the search, the Camcorder displays the still image.
- To exit, press the **(STOP)** or **MENU** button.

[Notes]

- Taking a photo image while recording a video is not available.
- You can use the remote control to take a photo by using the PHOTO button on the remote control. Pressing the PHOTO button on the remote control records the still image at once with automatic focusing. (SC-D354/D355 only)
- When there are no still images recorded on the tape, it will be fully rewound or forwarded.
- Taking a photo image is not available while COLOR NITE SHUTTER or 16:9 Wide is in use.
- DIS, Digital Zoom, COLOR NITE SHUTTER, Digital Effect and Nite Pix are not available, when take a photo image.
- Taking a photo image while EASY.Q, DIS or Digital Zoom mode is in use will the mode.
(After a photo image is taken, the mode will return automatically.)

Enregistrement avancé

Utilisation en tant qu'appareil photo

- La prise de photos n'est possible qu'en mode Camera.

- Placez l'interrupteur **Power** sur **CAMERA**.
- Placez l'interrupteur **Mode** sur **TAPE**. (modèles SC-D353/D354/D355 uniquement).
- Appuyez sur le bouton **PHOTO**.
 - L'enregistrement de l'image figée dure 6 à 7 secondes.
- Après l'enregistrement de la photo, le caméscope retourne au mode précédent.

Recherche d'une photo

- La recherche de photo fonctionne uniquement en mode Lecteur.

- Placez l'interrupteur **Power** sur **PLAYER**.
- Placez l'interrupteur **Mode** sur **TAPE**. (modèles SC-D353/D354/D355 uniquement)
- Appuyez sur le bouton **MENU**.
 - La liste des menus apparaît.
- Déplacez le bouton **Menu selector** vers la gauche ou vers la droite pour sélectionner **Tape <Cassette>** puis appuyez sur **Menu selector**.
- Déplacez le bouton **Menu selector** vers la droite ou vers la gauche pour sélectionner **Photo Search <Rech. Photo>** puis appuyez sur **Menu selector**.
- Appuyez sur les boutons **◀Ret.Rapide/Av.Rapide>** pour sélectionner la photo.
 - La progression apparaît sur l'écran ACL en cours de recherche.
 - A la fin de la recherche, le caméscope affiche la photo.
- Pour quitter, appuyez sur le bouton **(STOP)** ou **MENU**.

[Remarques]

- Vous ne pouvez pas prendre de photo lorsque vous utilisez l'enregistrement vidéo.
- Vous pouvez appuyer sur le bouton PHOTO de la télécommande pour prendre une photo. En appuyant sur le bouton PHOTO de votre télécommande, vous enregistrez l'image figée instantanément, la mise au point se faisant de façon automatique. (modèles SC-D354/D355 uniquement)
- Lorsqu'aucune image figée n'est enregistrée sur la cassette, la bande défile entièrement jusqu'au début ou jusqu'à la fin.
- Vous ne pouvez pas prendre de photo lorsque vous utilisez la fonction COLOR NITE SHUTTER ou 16:9 Wide <16:9>.
- DIS, Digital Zoom <Zoom Num.>, COLOR NITE SHUTTER, Digital Effet <Effet Digital> et Nite Pix ne sont pas disponibles lorsque vous prenez une photo.
- Prendre une photo alors que le mode EASY.Q, DIS ou Digital Zoom <Zoom Num.> est utilisé désactive le mode actif (les réglages du mode sont automatiquement rétablis une fois la photo prise).

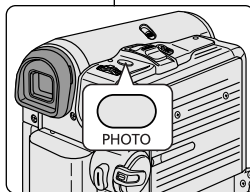

④

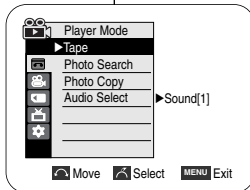

⑥

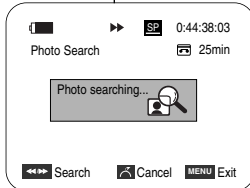

Playback

Playing Back a Tape You have recorded on the LCD Screen

- ❖ The playback function works only in Player mode.
- ❖ You can monitor the playback picture on the LCD screen.

1. Set the **Power** switch to **PLAYER**.
2. Set the **Mode** switch to **TAPE**. (SC-D353/D354/D355 only)
3. Insert the tape you wish to view. (see page 36)
4. Open the LCD screen.
 - Adjust the angle of the LCD screen and set the brightness or color if necessary.
5. Press the **◀◀** (REW) button to rewind the tape to the starting point.
 - To stop rewinding, press the **■** (STOP) button.
 - The Camcorder stops automatically after rewinding is complete.
6. Press the **▶/||** (PLAY/STILL) button to start playback.
 - You can view the picture you recorded on the LCD screen.
 - To stop the play operation, press the **■** (STOP) button.

Adjusting the LCD Bright/Color during Playback

- ❖ You can adjust the LCD Bright/Color during playback.
- ❖ The adjustment method is the same procedure as used in Camera mode. (see page 32)

[Notes]

- You can also view the picture on a TV screen, after connecting the Camcorder to a TV or VCR. (see page 71-72)
- Various functions are available in Player mode. (see page 73)
- For searching and viewing still images recorded onto tape. (see page 68)

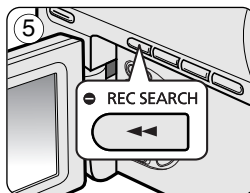
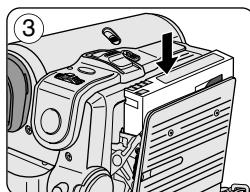
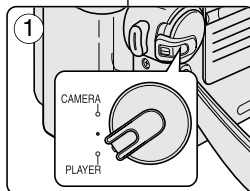

Lecture

Visualisation d'un enregistrement sur cassette au moyen de l'écran ACL

- ❖ La fonction de lecture ne fonctionne qu'en mode Lecteur.
- ❖ Vous pouvez contrôler des images enregistrées sur l'écran ACL.

1. Placez l'interrupteur **Power** sur **PLAYER**.
2. Placez l'interrupteur **Mode** sur **TAPE**. (modèles SC-D353/D354/D355 uniquement)
3. Insérez la cassette que vous souhaitez visionner (voir page 36).
4. Déployez l'écran ACL.
 - Réglez l'angle de l'écran ACL ainsi que la luminosité ou la couleur si nécessaire.
5. Appuyez sur le bouton **◀◀** <Ret.Rapide> pour rembobiner la cassette jusqu'au point de départ.
 - Pour interrompre le rembobinage, appuyez sur le bouton **■** <ARRÊT>.
 - Le caméscope s'arrête automatiquement une fois le rembobinage terminé.
6. Appuyez sur le bouton **▶/||** <LECTURE/PAUSE> pour lancer la lecture.
 - Vous pouvez visualiser les images de l'enregistrement sur l'écran ACL.
 - Pour interrompre la lecture, appuyez sur le bouton **■** <ARRÊT>.

Réglage des paramètres LCD Bright <Lum. LCD>/Color <Couleur LCD> en cours de lecture

- ❖ Vous pouvez régler les paramètres LCD Bright <Lum. LCD>/Color <Couleur LCD> en cours de visualisation des images.
- ❖ La méthode de réglage est identique à celle utilisée en mode Camera. (voir page 32)

[Remarques]

- Vous pouvez également visualiser l'image sur un écran de télévision en raccordant votre caméscope à un téléviseur ou à un magnétoscope. (voir pages 71-72)
- Diverses fonctions sont disponibles en mode Player. (voir page 73)
- Permet de rechercher et de regarder des images figées enregistrées sur une cassette. (voir page 68)

Playback

Controlling Sound from the Speaker

- ❖ The Speaker works only in Player mode.
- ❖ When you use the LCD screen for playback, you can hear recorded sound from the built-in Speaker.
 - Take the following steps to lower the volume or mute the sound while playing a tape on the Camcorder.

1. Set the **Power** switch to **PLAYER**.
2. Set the **Mode** switch to **TAPE**. (SC-D353/D354/D355 only)
3. Press the **▶/||** (PLAY/STILL) to play the tape.
4. When you hear sounds once the tape is in play, use the **Menu selector** to adjust the volume.
 - A volume level display will appear on the LCD screen. Levels may be adjusted from anywhere between 00 to 19 and you will not hear any sound when the volume is set on 00.
 - If you close the LCD screen while playing, you will not hear sound from the speaker.

[Notes]

- When the AV cable is connected to the Camcorder, you cannot hear sound from the Built-In Speaker and cannot adjust the volume.
- The sound will return when you remove the connected AV cable from the jack of your Camcorder.

Lecture

Réglage du volume sonore du haut-parleur

- ❖ Le haut-parleur fonctionne uniquement en mode Player.
- ❖ Lorsque les images sont lues sur l'écran ACL, vous pouvez entendre le son enregistré grâce au haut-parleur intégré.
 - Procédez comme suit pour diminuer le volume sonore ou désactiver le son lors de la lecture d'une cassette sur le caméscope.

1. Placez l'interrupteur **Power** sur **PLAYER**.
2. Placez l'interrupteur **Mode** sur **TAPE**.
(modèles SC-D353/D354/D355 uniquement)
3. Appuyez sur le bouton **▶/||** <LECTURE/PAUSE> pour lire la cassette.
4. Lorsqu'un son est émis et qu'une cassette est en cours de lecture, utilisez le bouton **Menu Selector** pour régler le volume.
 - L'affichage du volume sonore apparaît sur l'écran ACL. Le volume varie entre 00 et 19. Aucun son n'est émis lorsque le volume est réglé sur 00.
 - Si vous rabattez l'écran ACL en cours de lecture, vous n'entendrez plus aucun son en provenance du haut-parleur.

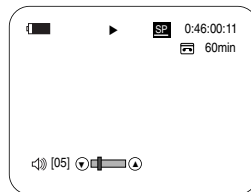
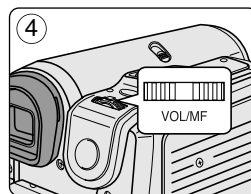
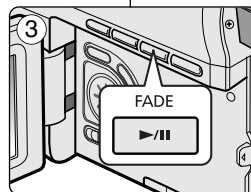

[Remarques]

- Lorsque le câble AV est raccordé au caméscope, aucun son n'est émis par le haut-parleur intégré et le volume ne peut pas être réglé.
- Pour rétablir le son, il vous suffit de débrancher le câble AV de la prise du caméscope.

Playback

Tape Playback

- ❖ The playback function works only in Player mode.

Playback on the LCD Screen

- ❖ It is practical to view a tape using the LCD screen when in a car or outdoors.

Playback on a TV Monitor

- ❖ To play back a tape, the television must be NTSC compatible. (see page 114)
- ❖ We recommend that you use the AC Power adapter as the power source for the Camcorder.

Connecting to a TV which has Audio/Video Input Jacks

1. Connect the Camcorder to your TV with the Audio/Video cable.

- The yellow jack: Video
- The white jack: Audio(L)-mono
- The red jack: Audio(R)

If you connect to a monaural TV, connect the yellow jack (Video) to the video input of the TV and the white jack (Audio L) to the audio input of the TV.

2. Set the **Power** switch to **PLAYER**.
3. Set the **Mode** switch to **TAPE**. (SC-D353/D354/D355 only)
4. Turn on the TV and set the TV/VIDEO selector on the TV to Video.
Refer to the TV user's manual.
5. Play the tape.

[Notes]

- You may use an S-Video (optional) cable to obtain better quality pictures if you have a S-Video connector on your TV.
- Even if you use an S-Video (optional) cable, you need to connect an audio cable.
- If you connect the cable to the Audio/Video jack, you will not hear sound from the Camcorder's speakers.
- If only a mono audio input is available on the TV set, use the audio cable with the white jack (Audio L).

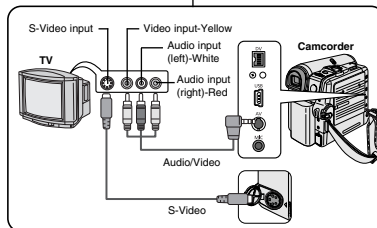

Lecture

Lecture d'une cassette

- ❖ La fonction de lecture ne peut être activée qu'en mode Player.

Lecture sur l'écran ACL

- ❖ Il est pratique de pouvoir visionner une cassette grâce à l'écran ACL en voiture ou à l'extérieur.

Lecture sur un écran TV

- ❖ Pour qu'une cassette puisse être lue, le téléviseur doit être conforme à la norme NTSC. (voir page 114)
- ❖ Nous vous recommandons d'utiliser l'adaptateur CA afin de pouvoir brancher votre caméscope sur le secteur.

Raccordement à un téléviseur disposant de prises d'entrée Audio/Vidéo

1. Reliez le caméscope à la télévision à l'aide du câble Audio/Vidéo.

- Prise jaune : vidéo
- Prise blanche : audio (G) - mono
- Prise rouge : audio (D)

Si vous reliez le caméscope à un téléviseur monophonique, branchez la prise jaune (vidéo) sur l'entrée vidéo du téléviseur et la prise blanche (audio G) sur l'entrée audio de celui-ci.

2. Placez l'interrupteur **Power** sur **PLAYER**.

3. Placez l'interrupteur **Mode** sur **TAPE**. (modèles SC-D353/D354/D355 uniquement)
4. Allumez le téléviseur et réglez le sélecteur TV/VIDEO du téléviseur sur Vidéo.
Reportez-vous au manuel d'utilisation du téléviseur.
5. Lancez la lecture de la cassette.

[Remarques]

- Vous obtiendrez des images de meilleure qualité en utilisant un câble S-Vidéo (en option) si votre téléviseur est équipé d'une prise S-Vidéo.
- Même si vous utilisez un câble S-Vidéo (en option), vous devez employer un câble audio en parallèle.
- Si vous connectez le câble à la prise Audio/Vidéo, vous n'entendrez plus aucun son en provenance du haut-parleur du caméscope.
- Si seule l'entrée audio mono est disponible sur votre téléviseur, utilisez la prise blanche du câble audio. (Audio G)

Playback

Connecting to a TV which has no Audio and Video Input Jacks

- ❖ You can connect your Camcorder to a TV through a VCR.

1. Connect the Camcorder to your VCR with the Audio/Video cable.
 - The yellow jack: Video
 - The white jack: Audio(L) - Mono
 - The red jack: Audio(R)
2. Connect a TV to the VCR.
3. Set the **Power** switch to **PLAYER**.
4. Set the **Mode** switch to **TAPE**. (SC-D353/D354/D355 only)
5. Turn on both the TV and VCR.
 - Set the input selector on the VCR to Line.
 - Select the channel reserved for your VCR on the TV set.
6. Play the tape.

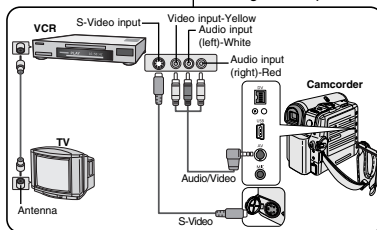

Lecture

Raccordement à un téléviseur ne disposant pas de prises d'entrée Audio/Vidéo

- ❖ Vous pouvez connecter votre caméscope à un téléviseur via un magnétoscope.

1. Reliez le caméscope au magnétoscope à l'aide du câble Audio/Vidéo.
 - Prise jaune : vidéo
 - Prise blanche : audio (G) - mono
 - Prise rouge : audio (D)
2. Raccordez un téléviseur au magnétoscope.
3. Placez l'interrupteur **Power** sur **PLAYER**.
4. Placez l'interrupteur **Mode** sur **TAPE**. (modèles SC-D353/D354/D355 uniquement)
5. Allumez le téléviseur et le magnétoscope.
 - Réglez le sélecteur d'entrée du magnétoscope sur Ligne.
6. Lancez la lecture de la cassette.
 - Sélectionnez le canal réservé aux magnétoscopes sur le téléviseur.

Playback

- ❖ You can play the recorded tape in Player mode.

1. Connect a power source and set the **Power** switch to **PLAYER**.
2. Set the **Mode** switch to **TAPE**. (SC-D353/D354/D355 only)
3. Insert the tape you wish to play back.
4. Using the ◀▶ (REW/FF) buttons, find the first position you wish to play back.
5. Press the ▶/|| (PLAY/STILL) button.
 - The images you recorded will appear on the TV after a few seconds.
 - If a tape reaches its end while being played back, the tape will rewind automatically.

[Notes]

- The playback mode (SP/LP) is selected automatically.
- If the VCR has an S-Video input terminal, you may use S-Video for better quality.
- The S-Video terminal transmits video only. Connect audio cables for sound.
- If only a mono audio input is available on the TV set, use the audio cable with the white jack(Audio L).

Lecture

- ❖ Vous pouvez lire la cassette enregistrée en mode Player.
1. Branchez l'appareil sur une source d'alimentation et placez l'interrupteur **Power** sur **PLAYER**.
 2. Placez l'interrupteur **Mode** sur **TAPE**. (modèles SC-D353/D354/D355 uniquement)
 3. Insérez la cassette que vous souhaitez lire.
 4. A l'aide des boutons ◀▶ (Ret.Rapide/Av.Rapide), recherchez la première séquence que vous souhaitez lire.
 5. Appuyez sur le bouton ▶/|| (LECTURE/PAUSE).
 - Les images que vous avez enregistrées apparaissent sur l'écran de votre téléviseur au bout de quelques secondes.
 - Lorsqu'une cassette arrive en fin de bande pendant la lecture, elle se rembobine automatiquement.

[Remarques]

- Le mode de lecture (SP/LP) est sélectionné automatiquement.
- Si le magnétoscope possède une prise d'entrée S-Vidéo, vous obtiendrez une meilleure qualité en utilisant une connexion S Vidéo.
- Seules des données vidéo peuvent transiter par la prise S-Vidéo. Connectez les câbles Audio pour le son.
- Si seule l'entrée audio mono est disponible sur votre téléviseur, utilisez la prise blanche du câble audio.

Playback

Various Functions while in Player Mode

- ❖ This function works only in Player mode.
- ❖ The PLAY, STILL, STOP, FF, REW buttons are located on the Camcorder and the remote control. (SC-D354/D355 only)
- ❖ The F.ADV(Frame advance), X2, SLOW buttons are located on the remote control only. (SC-D354/D355 only)
- ❖ To prevent tape and head-drum wear, your Camcorder will automatically stop if it is left in still or slow modes for more than 3 minutes.

Playback Pause

- Press the ►/|| (PLAY/STILL) button during playback.
- To resume playback, press the ►/|| (PLAY/STILL) button.

Picture Search (Forward/Reverse)

- Press the ◀◀/▶▶ (REW/FF) buttons during playback or still mode.
To resume normal playback, press the ►/|| (PLAY/STILL) button.
- Keep pressing ◀◀/▶▶ (REW/FF) buttons during playback or still mode.
To resume normal playback, release the button.

Slow Playback (Forward/Reverse) (SC-D354/D355 only)

- Forward Slow playback
 - Press the **SLOW** button on the remote control during playback.
 - To resume normal playback, press the ►/|| (PLAY/STILL) button.
- Reverse Slow Playback
 - Press the ◀◀ (-) button during forward slow play back.
 - To resume forward slow playback, press the ▶▶ (+) button.
 - To resume normal playback, press the ►/|| (PLAY/STILL) button.

Lecture

Fonctions disponibles en mode Player

- ❖ Cette fonction ne peut être activée qu'en mode Lecteur.
- ❖ Les boutons LECTURE, PAUSE, ARRÊT, Av.Rapide et Ret.Rapide sont situés sur le caméscope et sur la télécommande. (modèles SC-D354/D355 uniquement)
- ❖ Les boutons F.ADV (Avance image par image), X2 et SLOW ne se trouvent que sur la télécommande. (modèles SC-D354/D355 uniquement)
- ❖ Afin d'éviter l'usure de la cassette et de la tête vidéo, votre caméscope s'arrête automatiquement s'il reste en mode pause ou ralenti pendant plus de 3 minutes.

Pause

- Appuyez sur le bouton ►/|| (LECTURE/PAUSE) pendant la lecture.
- Pour reprendre la lecture, appuyez sur le bouton ►/|| (LECTURE/PAUSE).

Recherche d'une image (Forward <Avance>/Reverse <Retou>)

- Appuyez sur le bouton ◀◀/▶▶ (Ret.Rapide/Av.Rapide) en mode lecture ou pause.
Pour reprendre la lecture normale, appuyez sur le bouton ►/|| (LECTURE/PAUSE).
- Maintenez la pression sur le bouton ◀◀/▶▶ (Ret.Rapide/Av.Rapide) en mode lecture ou pause.
Pour reprendre la lecture normale, relâchez le bouton.

Ralenti (Forward <Avance>/Reverse <Retou>) (SC-D354/D355 uniquement).

- Avance au ralenti
 - Appuyez sur le bouton **SLOW** de votre télécommande pendant la lecture.
 - Pour reprendre la lecture normale, appuyez sur le bouton ►/|| (LECTURE/PAUSE).
- Retour au ralenti
 - Appuyez sur le bouton ◀◀ (-) pendant l'avance au ralenti.
 - Pour reprendre l'avance au ralenti, appuyez sur le bouton ▶▶ (+).
 - Pour reprendre la lecture normale, appuyez sur le bouton ►/|| (LECTURE/PAUSE)

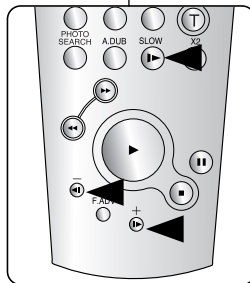
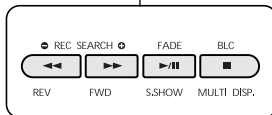

<SC-D354/D355 only>

Playback

Frame Advance (To play back frame by frame) (SC-D354/D355 only)

- Press the **F.ADV** button on the remote control while in still mode.
 - Video sequence advances frame by frame each time you press the **F.ADV** button.
 - The F.ADV function works in still mode only.
- To resume normal playback, press the **▶/||** (PLAY/STILL) button.
 - Forward frame advance
Press the **F.ADV** button on the remote control in still mode.
 - Reverse frame advance
Press the **◀|| (-)** button on the remote control to change the direction in F.ADV mode.
Press the **F.ADV** button on the remote control.

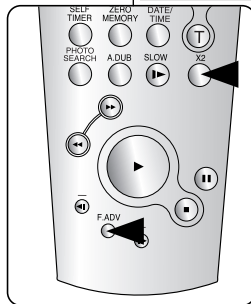

<SC-D354/D355 only>

X2 Playback (Forward/Reverse) (SC-D354/D355 only)

- Forward X2 playback
 - Press the **X2** button on the remote control during playback.
 - To resume normal playback, press the **▶/||** (PLAY/STILL) button.
- Reverse X2 playback
 - Press the **◀|| (-)** button during forward X2 playback.
 - To resume normal playback, press the **▶/||** (PLAY/STILL) button.

Reverse Playback (SC-D354/D355 only)

- To playback in reverse at normal speed, press the **◀|| (-)** button during normal forward playback.
- Press the **▶/||** (PLAY/STILL) or **||▶** (+) button to return to normal forward playback.

[Notes]

- Mosaic shaped distortion may appear on the screen while in some of the various playback modes.
Mosaic shaped distortion or noise may be experienced when you play back tapes recorded in LP which contain various playback functions.
- Sound will only be heard during normal SP or LP playback.

Lecture

Avance image par image (SC-D354/D355 uniquement)

- Appuyez sur le bouton **F.ADV** de votre télécommande en mode pause.
 - La séquence vidéo avance image par image chaque fois que vous appuyez sur le bouton **F.ADV**.
 - La fonction F.ADV n'est accessible qu'en mode pause.
- Pour reprendre la lecture normale, appuyez sur le bouton **▶/||** (LECTURE/PAUSE).
 - Avance image par image
Appuyez sur le bouton **F.ADV** de votre télécommande en mode pause.
 - Retour image par image
Appuyez sur le bouton **◀|| (-)** de votre télécommande pour changer de direction en mode F.ADV.
Appuyez sur le bouton **F.ADV** de votre télécommande.

Lecture X2 (Forward <Avance>/Reverse <Retour>)(SC-D354/D355 uniquement)

- Avance accélérée (X2)
 - Appuyez sur le bouton **X2** de votre télécommande pendant la lecture.
 - Pour reprendre la lecture normale, appuyez sur le bouton **▶/||** (LECTURE/PAUSE)
- Retour accéléré (X2)
 - Appuyez sur le bouton **◀|| (-)** pendant l'avance accélérée (X2).
 - Pour reprendre la lecture normale, appuyez sur le bouton **▶/||** (LECTURE/PAUSE)

Lecture arrière (SC-D354/D355 uniquement)

- Pour une lecture arrière à vitesse normale, appuyez sur le bouton **◀|| (-)** pendant la lecture normale vers l'avant.
- Appuyez sur le bouton **▶/||** (LECTURE/PAUSE) ou **||▶** (+) pour revenir à la lecture normale vers l'avant.

[Remarques]

- Dans certains modes parmi les nombreux modes de lecture, une déformation de l'image peut se produire, celle-ci apparaissant à l'écran sous forme de mosaïque.
Une déformation de l'image sous forme de mosaïque peut se produire lorsque vous lisez des cassettes enregistrées en mode LP contenant diverses fonctions de lecture.
- Le son n'est perceptible que pendant la lecture normale en mode SP ou LP.

Playback

Zooming during Playback (PB ZOOM)

- ❖ The Playback Zoom function works in Player mode.
- ❖ The Playback Zoom function enables you to magnify the playback or still image.

1. Set the **Power** switch to **PLAYER**.
2. Set the **Mode** switch to **TAPE**. (SC-D353/D354/D355 only)
3. Press the **PB ZOOM** button in playback mode or in still mode.
4. The image is magnified starting from the center of image.
5. You can zoom in from **1.2x** to **8.0x** by moving the Zoom lever.
 - Zoom ratio is not displayed on the screen.
6. To cancel the playback Zoom function, press the **PB ZOOM** or **■ (STOP)** button.

[Notes]

- The PB ZOOM function enlarges the center of the screen only.
 - You cannot apply the Playback Zoom function to pictures which are being input from an external video source.
 - The Playback Zoom image cannot be imported to your PC from the Camcorder's DV jack.
 - The PB ZOOM images cannot be exported to a PC.
 - OSD will not be displayed on the LCD screen while the PB ZOOM function is being operated.
- To display OSD, press the PB ZOOM button once to stop operating PB ZOOM function, or press the **■ (STOP)** button to stop playback.

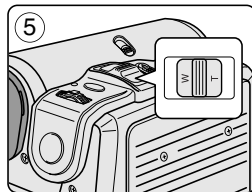
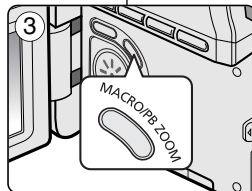

Lecture

Zoom en cours de lecture (PB ZOOM)

- ❖ La fonction Playback Zoom <Zoom De Lecture> fonctionne en mode Player.
- ❖ Elle vous permet d'agrandir une image figée ou une séquence en cours de lecture.

1. Placez l'interrupteur **Power** sur **PLAYER**.
2. Placez l'interrupteur **Mode** sur **TAPE**.
(modèles SC-D353/D354/D355 uniquement)
3. Appuyez sur le bouton **PB ZOOM** en mode lecture ou pause.
4. L'image est agrandie à partir du centre.
5. Vous pouvez zoomer de **1,2x** à **8,0x** en déplaçant le bouton de zoom.
 - Le coefficient de zoom ne s'affiche pas à l'écran.
6. Pour désactiver la fonction Zoom en cours de lecture, appuyez sur le bouton **PB ZOOM** ou **■ (ARRÊT)**.

[Remarques]

- La fonction PB ZOOM <Zoom De Lecture> est ciblée sur le centre de l'écran uniquement.
 - Vous ne pouvez pas l'appliquer à des images transmises par une source vidéo externe.
 - L'image agrandie en cours de lecture ne peut être importée vers votre ordinateur par l'intermédiaire de la prise DV du caméscope.
 - Les images agrandies en cours de lecture ne peuvent pas être exportées vers un ordinateur.
 - L'affichage sur l'écran ACL n'est pas actif lorsque la fonction PB ZOOM <Zoom De Lecture> est utilisée.
- Pour le réactiver, appuyez sur le bouton PB ZOOM une fois pour que la fonction associée s'interrompe ou appuyez sur le bouton **■ (ARRÊT)** pour arrêter la lecture.

Playback

AV In/Out (SC-D355 only)

- ❖ AV In/Out function works only in Player mode.
- ❖ AV in/out setting enables you to record signal from external sources and display it on LCD screen. Also, you can direct your video or image to external devices to record or playback.

1. Connect the Camcorder to your VCR or TV with the Audio/Video cable. (See pages 71~72)
2. Set the **Mode** switch to **TAPE**.
3. Set the **Power** switch to **PLAYER**.
4. Turn on the VCR or TV.
5. Insert the blank tape with protection tab closed into the Camcorder.
 - If you want to record from a connected VCR, insert a recorded VHS tape into the VCR.
6. Press the **MENU** button.
 - The menu list will appear.
7. Move the **Menu selector** to the left or right to select **Record**, then press the **Menu selector**.
8. Move the **Menu selector** to the left or right to select **AV In/Out**, then press the **Menu selector**.
9. Move the **Menu selector** to the left or right to select **AV In**, then press the **Menu selector**.
 - If you want to see the Camcorder picture with a TV, set AV In/Out menu to Out.
10. To exit, press the **MENU** button.
11. Press the **Start/Stop** button to set the Camcorder to **REC PAUSE** mode. **PAUSE** appears on the LCD screen.
12. Select the TV program or playback the VHS tape.
13. Press the **Start/Stop** button to start recording.
 - If you want to pause recording for a while, press the **Start/Stop** button again.
14. To stop recording, press the **■ (STOP)** button.

[Note]

When you record the images being played back on an analog VCR, if they are not being played back at normal speed, (for example, more than double speed or slow playback), only a gray image appears on the Camcorder.

Lecture

Entrée/Sortie AV (SC-D355 uniquement)

- ❖ La fonction Entrée/Sortie AV ne fonctionne qu'en mode Player.
- ❖ Elle vous permet d'enregistrer un signal à partir d'une source externe et de l'afficher sur l'écran ACL.

De la même façon, vous pouvez rediriger une vidéo ou une image vers des périphériques externes à des fins d'enregistrement ou de lecture.

1. Reliez le caméscope au magnétoscope ou au téléviseur à l'aide du câble Audio/Vidéo (voir pages 71-72).
2. Placez l'interrupteur **Mode** sur **TAPE**.
3. Placez l'interrupteur **Power** sur **PLAYER**.
4. Allumez le magnétoscope ou le téléviseur.
5. Insérez la cassette vierge avec le volet de protection fermé dans le caméscope.
 - Si vous voulez enregistrer à partir d'un magnétoscope branché, insérez la cassette VHS enregistrée dans le magnétoscope.
6. Appuyez sur le bouton **MENU**.
 - La liste des menus apparaît.
7. Déplacez le bouton **Menu selector** vers la gauche ou vers la droite pour sélectionner **Record <Enregistrement>** puis appuyez sur **Menu selector**.
8. Déplacez le bouton **Menu selector** vers la gauche ou vers la droite pour sélectionner **AV In/Out <Ent/Sor AV>** puis appuyez sur **Menu selector**.
9. Déplacez le bouton **Menu selector** vers la gauche ou vers la droite pour sélectionner **AV In <Entrée AV>** puis appuyez sur **Menu selector**.
 - Si vous voulez visionner sur votre téléviseur l'image affichée sur l'écran ACL du caméscope, réglez le menu AV In/Out <Ent/Sor AV> sur Out <Sortie>.
10. Pour quitter le menu, appuyez sur le bouton **MENU**.
11. Appuyez sur le bouton **Start/Arrêt** pour faire basculer le caméscope en mode **REC STOP <PAUSE ENR.>**. **PAUSE <Pause>** apparaît sur l'écran ACL.
12. Sélectionnez le programme TV ou lisez la cassette VHS.
13. Appuyez sur le bouton **Start/Stop** pour commencer l'enregistrement.
 - Si vous souhaitez interrompre l'enregistrement un moment, appuyez de nouveau sur le bouton **Start/Stop**.
14. Pour arrêter l'enregistrement, appuyez sur le bouton **■ (ARRÊT)**.

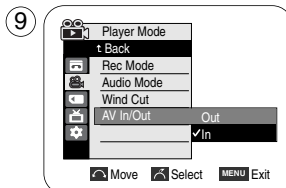
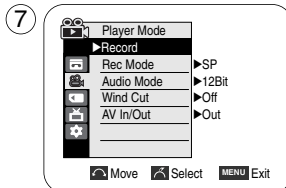
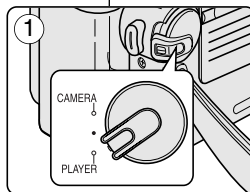

[Remarque]

Lorsque vous enregistrez des images lues sur un magnétoscope analogique, si elles ne sont pas lues en vitesse normale (par exemple en accéléré ou au ralenti), seule une image grise apparaît sur l'écran du caméscope.

Si vous voulez visionner sur votre téléviseur l'image affichée sur l'écran ACL, réglez le menu AV In/Out <Ent/Sor AV> sur Out <Sortie>.

Playback

Audio Dubbing (SC-D354/D355 only)

- ❖ The Audio Dubbing function works only in Player Mode.
- ❖ You can not dub sound on a pre-recorded tape in LP or 16 bit mode.
- ❖ You can add sound to the original sound on a pre-recorded tape recorded in SP mode with 12bit sound.
- ❖ Use the internal or an external microphone(not supplied) or other audio equipment.
- ❖ The original sound will not be erased.

Dubbing Sound

1. Set the **Power** switch to **PLAYER**.
 - If you want to use an external microphone, connect the microphone to the external MIC input jack on the Camcorder.
2. Set the **Mode** switch to **TAPE**.
3. Press the **▶/||** (PLAY/STILL) button and find the time frame of the scene to be dubbed.
4. Press the **▶/||** (PLAY/STILL) button to pause the scene.
5. Press the **A.DUB** button on the remote control.
 - Audio Dubbing icon () will be displayed on the LCD screen.
 - The Camcorder is ready for dubbing.
6. Press the **▶/||** (PLAY/STILL) button to start dubbing.
 - Press the **■** (STOP) button to stop the dubbing.

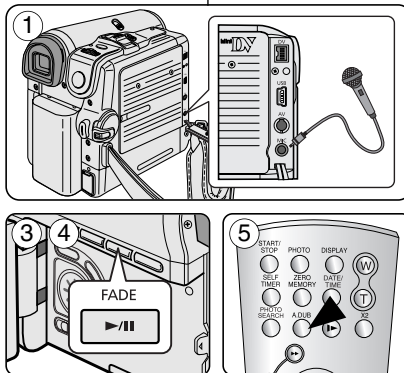

[Notes]

- You can not use the Audio Dubbing function while playing a write protected video tape.
- To utilize an external MIC or sound source, connect a microphone to the MIC jack or use the AV cable to connect external sound source input.
- To dub an external sound source, set the In/Out function to AV In. (SC-D355 only) (see page 76)

Lecture

Post-sonorisation (SC-D354/D355 uniquement)

- ❖ La fonction Audio Dubbing <Post-sonorisation> ne peut être activée qu'en mode Player.
- ❖ Vous ne pouvez pas ajouter de bande son sur une cassette pré-enregistrée en mode LP ou en mode 16 bit <16 bits>.
- ❖ Vous pouvez ajouter une bande son à la bande son originale d'une cassette pré-enregistrée en mode SP avec du son 12 bit <12 bits>.
- ❖ Utilisez le microphone interne, un microphone externe (non fourni) ou tout autre appareil audio.
- ❖ La bande son originale ne sera pas effacée.

Ajout d'une bande son

1. Placez l'interrupteur **Power** sur **PLAYER**.
 - Si vous voulez utiliser un microphone externe, reliez ce microphone à la prise d'entrée pour micro externe du caméscope.
2. Placez l'interrupteur **Mode** sur **TAPE**.
3. Appuyez sur le bouton **▶/||** (LECTURE/PAUSE) pour trouver les codes temps de la scène que vous souhaitez post-sonoriser.
4. Appuyez sur le bouton **▶/||** (LECTURE/PAUSE) pour suspendre la lecture de la scène.
5. Appuyez sur le bouton **A.DUB** de la télécommande.
 - L'icône de post-sonorisation () s'affiche sur l'écran ACL.
 - Le caméscope est prêt pour la post-sonorisation.
6. Appuyez sur le bouton **▶/||** (LECTURE/PAUSE) pour lancer la post-sonorisation.
 - Appuyez sur le bouton **■** (ARRÊT) pour interrompre la post-sonorisation.

[Remarques]

- Vous ne pouvez pas utiliser la fonction Audio Dubbing <Post-sonorisation> lors de la lecture d'une cassette vidéo protégée en écriture.
- Pour travailler avec un microphone externe, branchez celui-ci sur la prise MIC. Pour travailler avec une autre source sonore, utilisez le câble AV.
- Pour ajouter une bande son provenant d'une source externe, réglez la fonction AV In/Out <Ent/Sor AV> sur In <Entrée>. (modèle SC-D355 uniquement) (voir page 76)

Dubbed Audio Playback

1. Set the **Power** switch to **PLAYER**.
2. Set the **Mode** switch to **TAPE**.
(SC-D353/D354/D355 only)
3. Insert the dubbed tape and press the **MENU** button.
4. Move the **Menu selector** to the left or right to select **Tape**, then press the **Menu selector**.
5. Move the **Menu selector** to the left or right to select **Audio Select**, then press the **Menu selector**.
6. Move the **Menu selector** to the left or right to select the audio playback channel then press the **Menu selector**.
 - Sound[1]: play the original sound.
 - Sound[2]: play the dubbed sound.
 - MIX[1+2]: play back sound1 and 2 equality mixed.
7. To exit, press the **MENU** button.
8. Press the **▶/||** (PLAY/STILL) button to playback the dubbed tape.

[Note]

When you playback added sound (Sound 2 or MIX mode), you may experience a loss of sound quality.

Lecture avec post-sonorisation

1. Placez l'interrupteur **Power** sur **PLAYER**.
2. Placez l'interrupteur **Mode** sur **TAPE**.
(modèles SC-D353/D354/D355 uniquement)
3. Insérez la cassette post-sonorisée et appuyez sur le bouton **MENU**.
4. Déplacez le bouton **Menu selector** vers la gauche ou vers la droite pour sélectionner **Tape <Cassette>** puis appuyez sur **Menu selector**.
5. Déplacez le bouton **Menu selector** vers la gauche ou vers la droite pour sélectionner **Audio Select <Sélect. Audio>** puis appuyez sur **Menu selector**.
6. Déplacez le bouton **Menu selector** vers la gauche ou vers la droite pour sélectionner le canal de lecture audio puis appuyez sur **Menu selector**.
 - Sound[1] <Son[1]> : lecture de la bande son originale.
 - Sound[2] <Son[2]> : lecture de la bande son ajoutée.
 - MIX[1+2] <Mixage[1+2]> : lecture des bandes son originale et ajoutée mélangées à égalité.
7. Pour quitter le menu, appuyez sur le bouton **MENU**.
8. Appuyez sur le bouton **▶/||** (LECTURE/PAUSE) pour lire la cassette post-sonorisée.

[Remarque]

Lorsque vous lisez la bande son ajoutée (mode MIX <MIXAGE> ou Sound[2] <Son[2]>), vous pouvez être confronté(e) à une diminution de la qualité sonore.

④

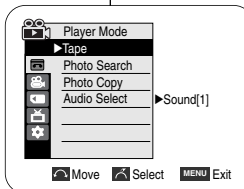

⑥

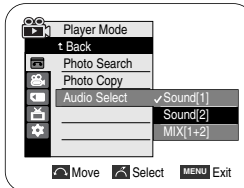

⑦

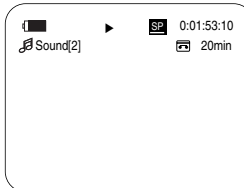

IEEE1394 Data Transfer

Transferring IEEE1394 (i.LINK)-DV Standard Data Connections

Connecting to a DV Device (DVD Recorder, Camcorder, etc.)

- Connecting to other DV standard products.
A standard DV connection is quite simple.
If a product has a DV port, you can transfer data by connecting to the DV port using the correct cable.
!!! Please be careful since there are two types of DV ports, (4pin, 6pin). This Camcorder has a 4pin terminal.
- With a digital connection, video and audio signals are transmitted in digital format, allowing high quality images to be transferred.

Connecting to a PC

- If you want to transmit data to a PC, you must install an IEEE1394 add-on card into the PC. (not supplied)
- The frame rate for video capture is dependent on the capacity of the PC.

[Notes]

- When you transmit data from the Camcorder to another DV device, some functions may not work.
If this occurs, please reconnect the DV cable or turn the power OFF and ON again.
- When you transmit data from the Camcorder to PC, PC function button is not available in M.Player mode.
- Do not use the Camcorder and IEEE1394 together as this will cause IEEE1394 to shut off.
- Do not connect the Camcorder to a PC using both DV and USB cables. It may not operate properly.
- Operation is not guaranteed for all computer environments recommended above.
- The IEEE1394 cable (DV cable) is sold separately.
- Video Capture software is commercially available.
- Most DV enabled PCs have a 6 pin socket. In this case, a 6pin-4pin cable is required for the connection.
- Most DV enabled Notebooks and Laptops have a 4 pin socket. Use a 4pin-4pin cable for the connection.
- DIS and COLOR NITE SHUTTER are not available when in DV (IEEE1394) mode.
- If DV (IEEE1394) mode is set, DIS and COLOR NITE SHUTTER modes will be released.

Transfert de données IEEE1394

Transfert de données DV standard conformes à la norme IEEE1394 (i.LINK)

Connexion à un périphérique DV (enregistreur DVD, caméscope, etc.)

- Raccordement à d'autres produits DV standards.
Une connexion DV standard est assez simple.
- Si un produit possède un port DV, vous pouvez transférer des données en vous connectant à ce port au moyen d'un câble approprié.
!!! Veuillez noter qu'il existe deux types de ports DV (quatre et six broches). Ce caméscope possède une borne à quatre broches.
- Avec une connexion numérique, les signaux vidéo et audio sont transmis au format numérique, ce qui permet de transférer des images de grande qualité.

Raccordement à un ordinateur

- Si vous souhaitez transmettre des données à un ordinateur, vous devez installer une carte IEEE1394 sur votre ordinateur (non fournie).
- Le nombre de séquences enregistrées pendant l'acquisition vidéo dépend de la capacité de l'ordinateur.

[Remarques]

- Lorsque vous transférez des données du caméscope vers un autre appareil DV, certaines fonctions peuvent ne pas être disponibles.
Lorsque cela se produit, veuillez rebrancher le câble DV ou éteindre puis rallumer le caméscope.
- Lorsque vous transférez des données du caméscope vers un ordinateur, le bouton de fonction PC n'est pas disponible en mode M.Player.
- N'utilisez pas le caméscope et la carte IEEE1394 ensemble car cela entraînera la fermeture de cette dernière.
- Ne branchez pas votre caméscope sur un ordinateur en utilisant à la fois des câbles DV et USB. Il risquerait de ne pas fonctionner correctement.
- Le fonctionnement n'est pas garanti pour toutes les configurations système recommandées ci-dessus.
- Le câble IEEE1394 (câble DV) est vendu séparément.
- Le logiciel d'acquisition vidéo est disponible en magasin.
- La plupart des ordinateurs compatibles DV sont équipés d'une prise à six broches. Dans ce cas, un câble 6-4 est indispensable pour se connecter.
- La plupart des ordinateurs de poche et ordinateurs portables compatibles DV sont équipés d'une prise à quatre broches. Utilisez alors un câble 4-4 pour la connexion.
- Les fonctions DIS et COLOR NITE SHUTTER ne sont pas disponibles en mode DV (IEEE1394).
- Si le mode DV (IEEE1394) est actif, les modes DIS et COLOR NITE SHUTTER se désactivent.

IEEE1394 Data Transfer

System Requirements

- CPU: faster Intel® Pentium III™ 450MHz compatible.
- Operating system: Windows® 98SE, ME, XP, Mac OS (9.1~10.2)
- Main memory: more than 64 MB RAM
- IEEE1394 add-on card or built in IEEE1394 card

Recording with a DV Connection Cable

1. Set the **Power** switch to **PLAYER**.
2. Set the **Mode** switch to **TAPE**.
(SC-D353/D354/D355 only)
3. Connect the DV cable (not supplied) from the DV jack of the Camcorder to the DV jack of the other DV device.
 - Make sure that **DN** is displayed on the LCD screen.
4. Press the **Start/Stop** button to begin **REC PAUSE** mode.
 - **PAUSE** is displayed on the LCD screen.
5. Start playback on the other DV device while you monitor the picture.
6. Press the **Start/Stop** button to start recording.
 - If you want to pause recording momentarily, press the **Start/Stop** button again.
7. To stop recording, press the **■ (STOP)** button.

[Notes]

- When using this Camcorder as a recorder, the pictures that appear on a monitor may seem uneven, however recorded pictures will not be affected.
- Operation is not guaranteed for all the recommended computer environments mentioned above.

Transfert de données IEEE1394

Configuration système

- Processeur : Intel® Pentium III™ à 450 MHz minimum ou processeur similaire.
- Système d'exploitation : Windows® 98SE, ME, XP, Mac OS (9.1-10.2)
- Mémoire principale : plus de 64 Mo de RAM
- Carte additionnelle IEEE1394 ou carte intégrée IEEE1394

Enregistrement à l'aide d'un câble de connexion DV

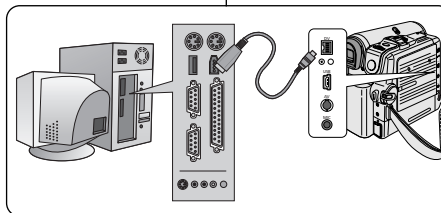

1. Placez l'interrupteur **Power** sur **PLAYER**.
2. Placez l'interrupteur **Mode** sur **TAPE**.
(modèles SC-D353/D354/D355 uniquement)
3. Branchez le câble DV <non fourni> de la prise DV du caméscope sur la prise DV de l'autre appareil DV.
 - Assurez-vous que l'icône **DN** s'affiche sur l'écran ACL.
4. Appuyez sur le bouton **Start/Stop** pour passer en mode **REC PAUSE <PAUSE ENR.>**.
 - L'indication **PAUSE <Pause>** s'affiche sur l'écran ACL.
5. Lancez la lecture sur l'autre appareil DV pendant que l'image est affichée.
6. Appuyez sur le bouton **Start/Stop** pour commencer l'enregistrement.
 - Si vous souhaitez interrompre momentanément l'enregistrement, appuyez de nouveau sur le bouton **Start/Stop**.
7. Pour arrêter l'enregistrement, appuyez sur le bouton **■ (ARRÊT)**.

[Remarques]

- Lorsque vous utilisez ce caméscope en tant qu'enregistreur, les images apparaissant à l'écran peuvent sembler de qualité inégale même si les images enregistrées ne sont pas endommagées.
- Le fonctionnement n'est pas garanti pour l'ensemble des configurations système recommandées ci-dessus.

USB Interface (SC-D352/D353/D354/D355 only)

Transferring a Digital Image through a USB Connection

- ❖ The camcorder supports both USB 1.1 and 2.0 standards. (Depends on the PC specification)
- ❖ You can easily transfer a image from a Memory card to a PC without additional add-on cards via a USB connection.
- ❖ You can transfer a recorded file in memory card to a PC via a USB connection. (SC-D353/D354/D355 only)
- ❖ If you transfer data to a PC, you need to install the software (DV Driver, Video Codec, DirectX 9.0) supplied with the Camcorder.



USB Connection speed depending on the System

- High speed USB connection is supported by Microsoft (Windows) device drivers only.
- Windows 98SE/ME - Full Speed USB
 - Windows 2000 - High speed USB on a system with Service Pack 4 or later installed.
 - Windows XP - High speed USB on a system with Service Pack 1 or later installed.

System Requirements

	Windows System	
	Minimum	Recommended
CPU	Intel® Pentium III™, 600MHz	Intel® Pentium 4™, 2GHz
OS(Operating System)	Windows® 98SE/ME	Windows® 2000/XP
Memory	128MB	512MB
HDD capacity	1GB or more	2GB or more
Resolution	1024 x 768 dots 24bit Color	1024 x 768 dots 24bit Color
USB	USB 1.1	USB 2.0 High Speed

- It is not available for Macintosh systems.

[Notes]

- USB 2.0 works only for Removable Disk functions.
- On a slower PC than recommended, movie playback may not be smooth or video editing may take a long time.
- On a slower PC than recommended, movie playback may skip frames or operate unexpectedly.
- Intel® Pentium III™ or Pentium 4™ is a trademark of the Intel Corporation.
- Windows® is a registered trademark of the Microsoft® Corporation.
- All other brands and names are property of their respective owners.
- Operations are not guaranteed for all of the recommended computer environments mentioned above.
- Do not connect the Camcorder to a PC using both DV and USB cables. It may not operate properly.
- In M.Cam or M.Player mode, be sure that the Memory card is inserted into Camcorder before connecting USB cable.
- If no Memory card or an unformatted Memory card is inserted, PC will not recognize your Camcorder as a removable disk. (SC-D353/D354/D355 only)
- USB Streaming requires Video Codec, DV Driver and DirectX 9.0.
- If you disconnect the USB cable from the PC or the Camcorder during the data transfer, the data transfer will stop and the data may be damaged.
- If you connect the USB cable to a PC using a USB HUB or with other devices at the same time, it may cause conflict and may not work properly. If this occurs, remove all other USB devices and try the connection again.

Interface USB (SC-D352/D353/D354/D355 uniquement)

Transfert d'une image numérique via une connexion USB

- ❖ Le caméscope prend en charge les normes USB 1.1 et 2.0 (en fonction des spécifications de l'ordinateur).
- ❖ Vous pouvez transférer aisément une image d'une carte mémoire vers un ordinateur via une connexion USB sans carte additionnelle.
- ❖ Vous pouvez transférer une image vers un ordinateur via une connexion USB (modèles SC-D353/D354/D355 uniquement).
- ❖ Si vous transférez des données vers un ordinateur, vous devez installer les logiciels (pilote, Video Codec, Windows Media Player 9.0, DirectX 9.0) fournis avec le caméscope.

Débit de la connexion USB en fonction du système

La connexion USB à haut débit est prise en charge par les pilotes de périphérique Microsoft (Windows) uniquement.

- Windows 98SE/ME – Connexion USB 1.1
- Windows 2000 – Connexion USB 2.0 sur un ordinateur équipé de Service Pack 4 ou d'une version plus récente.
- Windows XP – Connexion USB 2.0 sur un ordinateur équipé de Service Pack 1 ou d'une version plus récente.

Configuration système

	Système Windows	
	Minimum	Recommandé
Processeur	Intel® Pentium III™ à 600 MHz	Intel® Pentium 4™ à 2 GHz
Système d'exploitation	Windows® 98SE/ME	Windows® 2000/XP
Mémoire	128 Mo	512 Mo
Capacité du disque dur	1 Go ou plus	2 Go ou plus
Résolution	1024 x 768 points Couleur 24 bits	1024 x 768 points Couleur 24 bits
Port USB	USB1.1	USB 2.0 haut débit

- Non disponible sur les ordinateurs Macintosh.

[Remarques]

- La version USB 2.0 ne peut être utilisée qu'avec les fonctions de disque amovible.
- Sur un ordinateur plus lent que ce qui est recommandé, la lecture de film risque de ne pas être fluide ou l'édiction de vidéo de prendre beaucoup de temps.
- Sur un ordinateur plus lent que ce qui est recommandé, la lecture de film risque de sauter des images et de fonctionner de façon imprévue.
- Intel® Pentium III™ ou Pentium 4™ sont des marques déposées d'Intel Corporation.
- Windows® est une marque déposée de Microsoft® Corporation.
- Toutes les autres appellations et marques appartiennent à leurs propriétaires respectifs.
- Le fonctionnement n'est pas garanti pour toutes les configurations système recommandées ci-dessus.
- Ne branchez pas votre caméscope sur un ordinateur en utilisant à la fois des câbles DV et USB. Il risquerait de ne pas fonctionner correctement.
- En mode M.Cam ou M.Player, veillez à insérer la carte mémoire dans le caméscope avant de brancher le câble USB. Si aucune carte mémoire n'est insérée ou si une carte mémoire non formatée est insérée, votre ordinateur ne reconnaîtra pas votre caméscope comme disque amovible (modèles SC-D353/D354/D355 uniquement).
- La fonction Lecture en continu USB nécessite l'installation d'un pilote et des logiciels Video Codec et DirectX 9.0.
- Si vous déconnectez le câble USB de l'ordinateur ou du caméscope pendant le transfert de données, ce dernier s'interrompt et les données risquent d'être endommagées.
- Si vous connectez le câble USB à un ordinateur en utilisant un hub USB ou d'autres périphériques en même temps, cela risque de provoquer un conflit et de ne pas fonctionner correctement. Si tel est le cas, retirez tous les autres périphériques USB et réessayez de vous connecter.

USB Interface (SC-D352/D353/D354/D355 only)

Selecting the USB Device (SC-D353/D354/D355 only)

- ❖ USB Select function works only in M.Player mode.
- ❖ Using the USB cable, you can connect your Camcorder to a computer to copy your movies and images from the Memory card (or built-in memory; SC-D354/D355), or to a printer to print your images.

1. Set the **Power** switch to **PLAYER**.
2. Set the **Mode** switch to **MEMORY CARD**.
3. Press the **MENU** button.
 - The menu list will appear.
4. Move the **Menu selector** to the left or right to select **System**, then press the **Menu selector**.
5. Move the **Menu selector** to the left or right to select **USB Connect**, then press the **Menu selector**.
6. Move the **Menu selector** to the left or right to select **Computer** or **Printer**, then press the **Menu selector**.
 - You can select Computer to use the Camcorder as a PC Camera, USB Stream or removable disk.
 - You can select Printer to use the Pictbridge feature. (see page 110)
7. To exit, press the **MENU** button.

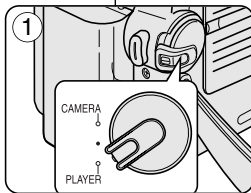

4

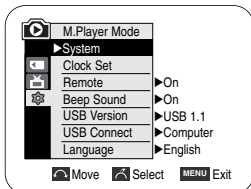

5

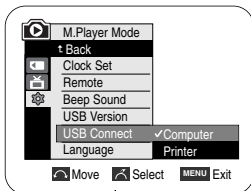

Interface USB (SC-D352/D353/D354/D355 uniquement)

Sélection du périphérique USB (SC-D353/D354/D355 uniquement)

- ❖ La fonction USB Select <Sélection USB> est activée uniquement en mode M.Player.
- ❖ A l'aide du câble USB, vous pouvez relier votre caméscope à un ordinateur pour copier vos films et vos images depuis la carte mémoire (ou depuis la mémoire interne ; modèles SC-D354/D355), ou à une imprimante pour imprimer vos images.

1. Placez l'interrupteur **Power** sur **PLAYER**.
2. Placez l'interrupteur **Mode** sur **MEMORY CARD**.
3. Appuyez sur le bouton **MENU**.
 - La liste des menus apparaît.
4. Déplacez le bouton **Menu selector** vers la gauche ou vers la droite pour sélectionner **System** <Système> puis appuyez sur **Menu selector**.
5. Déplacez le bouton **Menu selector** vers la gauche ou vers la droite pour sélectionner **USB Connect** <Connexion USB> puis appuyez sur **Menu selector**.
6. Déplacez le bouton **Menu selector** vers la droite ou vers la gauche pour sélectionner **Computer** <Ordinateur> ou **Printer** <Imprimante> puis appuyez sur **Menu selector**.
 - Sélectionnez Computer <Computer> pour utiliser la Web cam, la fonction de lecture en continu USB ou le disque amovible.
 - Sélectionnez Printer <Imprimante> pour utiliser la fonction Pictbridge. (voir page 110)
7. Pour quitter, appuyez sur le bouton **MENU**.

USB Interface (SC-D352/D353/D354/D355 only)

Setting the USB Communication Speed (SC-D353/D354/D355 only)

- ❖ To ensure proper communication between the camcorder and a PC, please set the USB Version before connecting the camcorder to a PC.
- ❖ It is available only in M.Cam and M.Player modes.

1. Set the **Power** switch to **CAMERA** or **PLAYER**.
2. Set the **Mode** switch to **MEMORY CARD**.
3. Press the **MENU** button.
 - The menu list will appear.
4. Move the **Menu selector** to the left or right to select **System**, then press the **Menu selector**.
5. Move the **Menu selector** to the left or right to select **USB Version**, then press the **Menu selector**.
 - Set the USB Version to USB 2.0 when it is supported by both PC and its OS(Operating System).
 - If either the PC or OS does not support USB 2.0, set the USB Version to USB 1.1.
6. To exit, press the **MENU** button.

[Notes]

- When the USB Version is not set properly, the USB connection may not be established.
- USB 2.0 may not be supported by certain PCs depending on their specifications.
In this case, choose the USB 1.1 for USB connection.
- When selected USB 2.0 is not supported by the PC, the USB 1.1 will be used for the USB connection automatically.

Interface USB (SC-D352/D353/D354/D355 uniquement)

Réglage du débit de la connexion USB (SC-D353/D354/D355 uniquement)

- ❖ Pour que le caméscope et l'ordinateur puissent communiquer correctement, veuillez choisir la version du transfert USB avant de brancher le caméscope sur l'ordinateur.
- ❖ Cette fonction n'est disponible qu'en modes M.Cam et M.Player.

1. Placez l'interrupteur **Power** sur **CAMERA** ou **PLAYER**.
2. Placez l'interrupteur **Mode** sur **MEMORY CARD**.
3. Appuyez sur le bouton **MENU**.
 - La liste des menus apparaît.
4. Déplacez le bouton **Menu selector** vers la gauche ou vers la droite pour sélectionner **System <Système>** puis appuyez sur **Menu selector**.
5. Déplacez le bouton **Menu selector** vers la gauche ou vers la droite pour sélectionner **USB Version <version USB>** puis appuyez sur **Menu selector**.
 - Réglez la version du transfert USB sur USB 2.0 lorsque celle-ci est prise en charge à la fois par l'ordinateur et par son système d'exploitation.
 - Si ce n'est pas le cas pour l'un d'entre eux, réglez la version sur USB 1.1.
6. Pour quitter le menu, appuyez sur le bouton **MENU**.

[Remarques]

- Lorsque la version USB n'est pas réglée correctement, la connexion USB risque de ne pas s'établir.
Il est possible que la version USB 2.0 ne puisse être prise en charge par certains ordinateurs, selon leurs spécifications.
Dans ce cas, choisissez la version USB 1.1 pour votre connexion USB.
- Lorsque la version USB 2.0 est sélectionnée mais n'est pas prise en charge par votre ordinateur, la connexion USB est automatiquement une connexion USB 1.1.

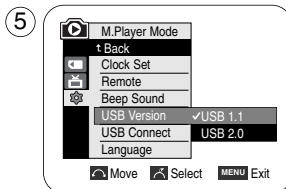
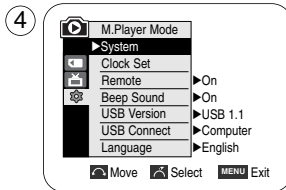
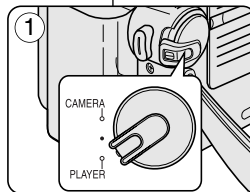

USB Interface (SC-D352/D353/D354/D355 only)

Installing DV Media Pro 1.0 Program

- ❖ To play back MPEG moving pictures recorded by the camcorder or streaming data transferred through the USB connection on a PC, the Video Codec program should be installed.
- ❖ Do not connect the Camcorder to PC before installing the program.
- ❖ If another Camcorder or scanner is connected, please disconnect it in advance.
- ❖ This explanation is based on Windows® 98SE OS.
- ❖ DV Media Pro User's Manual is included on the accompanying CD(D:\help) in Adobe's Portable Document Format(PDF) The user's manual can be viewed using Acrobat Reader software, which is also included on the CD (D:\Support\AcrobatReader\AcroReader51_ENU_full.exe). (The Acrobat Reader is a freeware product of AdobeSystems,Inc.)
- ❖ DV Media Pro User's Manual is in English.

Program Installation

1. Insert the software CD into the CD-ROM drive of your computer.
 - 3 Installation selection screen appears on the monitor.
2. If the installation selection screen does not appear after inserting the CD, click "Run" in the Windows "Start" menu and execute Autorun.exe file to begin installation. When CD-ROM drive is set to "D:drive", type "D:\autorun.exe" and press Enter.
3. Click the icons listed below to install the selected software.
 - DV Driver Click
 - USB removable Disk Driver (Windows® 98SE only)
 - USB PC CAMERA & STREAMING Driver (CAPTURE DRIVER)
 - Connect a Camcorder to your PC to complete the DV Driver installation.
 - 1) Set the camcorder Power switch to CAMERA.
 - 2) Set the camcorder Mode switch to TAPE. (SC-D353/D354/D355 only)
 - 3) Connect the camcorder to the PC using the USB cable.
 - 4) The SAMSUNG A/V Capture driver installation begins on the PC.
 - DirectX 9.0 Click
 - Video Codec Click

The Video Codec needs to be installed in order to playback the MPEG4 Movies (stored in the Memory Card) on a PC or to use the USB Streaming/PC Camera functions.

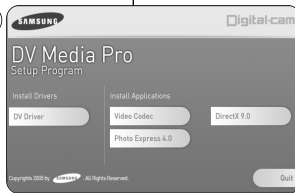

Interface USB (SC-D352/D353/D354/D355 uniquement)

Installation du logiciel DV Media Pro 1.0

- ❖ Pour lire des films MPEG enregistrés sur le caméscope ou diffuser en continu des données transférées par connexion USB vers un ordinateur, le programme Video Codec doit être installé.
- ❖ Ne branchez pas votre caméscope sur un ordinateur avant d'avoir installé ce programme.
- ❖ Si une autre caméra ou un scanner est branché, débranchez-le avant toute chose.
- ❖ Ces explications se basent sur le système d'exploitation Windows® 98SE.
- ❖ Le manuel d'utilisation de DV Media Pro est inclus dans le CD joint (D:\help) au format de document Adobe PDF. Il peut être visionné à l'aide du logiciel Acrobat Reader inclus dans ce CD (D:\Support\AcrobatReader\AcroReader51_ENU_full.exe). (Acrobat Reader est un logiciel gratuit distribué par AdobeSystems,Inc.)
- ❖ Le manuel d'utilisation de DV Media Pro est en anglais.

Installation du programme

1. Insérez le CD d'installation des logiciels dans le lecteur de CD-ROM de votre ordinateur. L'écran de sélection d'installation apparaît à l'écran.
2. Si l'écran d'installation ne s'affiche pas après avoir inséré le CD, cliquez sur Exécuter dans le menu Démarrer de Windows puis ouvrez le fichier Autorun.exe pour démarrer l'installation. Si votre lecteur CD-ROM est reconnu comme lecteur "D:", tapez "D:\autorun.exe" et appuyez sur Entrée.
3. Cliquez sur les icônes figurant dans la liste ci-dessous pour installer les logiciels souhaités.
 - DV Driver
 - Pilote du disque amovible USB (Windows® 98SE uniquement)
 - Pilote LECTURE EN CONTINU & WEB CAM USB (PILOTE PRISE D'IMAGE)
 - Connectez un caméscope à votre ordinateur pour terminer l'installation du pilote DV.
 - 1) Placez l'interrupteur Power du caméscope sur CAMERA.
 - 2) Placez l'interrupteur Mode du caméscope sur TAPE. (SC-D353/D354/D355 uniquement)
 - 3) Raccordez le caméscope à l'ordinateur à l'aide du câble USB.
 - 4) L'installation du pilote prise d'image SAMSUNG A/V démarre sur votre ordinateur.
 - DirectX 9.0
 - Video Codec

Le codec vidéo doit être installé pour pouvoir lire les films au format MPEG4 (stockés dans la carte mémoire) sur un ordinateur ou pour utiliser les fonctions lecture en continu USB/Web cam.

USB Interface (SC-D352/D353/D354/D355 only)

Using the PC Camera Function

- ❖ To use the PC Camera function, the DV Driver, Video Codec and DirectX 9.0 programs must be installed in the PC.
- ❖ You can use this Camcorder as a PC CAMERA.
- ❖ When you connect to a Web site that provides video chatting functions, you can use your Camcorder for such functions.
- ❖ When using this camcorder for video conferencing (such as NetMeeting), voice communication may not be supported depending on the video conferencing software. In this case, connect an external microphone to the soundcard of the PC to enable voice communication.
- ❖ Using the Camcorder with PC Net-meeting program installed, you can participate in video conference.
- ❖ The PC CAMERA's screen size (Transferred video frame rate for the PC Camera function is max 15 fps.).
 - 320X240 (QVGA) pixel for USB 1.1 connection.
- ❖ If PC is connected with the USB to the Camcorder, only the Power, Mode, Zoom and NITE PIX switches can be operated. (SC-D352/D354/D355 only)

1. Set the **Power** switch to **CAMERA**.
2. Set the **Mode** switch to **TAPE**. (SC-D353/D354/D355 only)
3. Connect one end of the USB cable to the USB jack on the Camcorder and the other end to the USB connector on your computer.

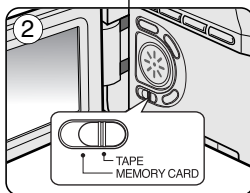
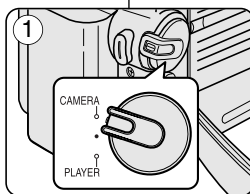

Interface USB (SC-D352/D353/D354/D355 uniquement)

Utilisation de la fonction Web cam

- ❖ Pour utiliser la fonction Web cam, les logiciels Video Codec et DirectX 9.0 doivent être installés sur votre ordinateur.
- ❖ Vous pouvez utiliser ce caméscope comme Web cam.
- ❖ Lorsque vous vous connectez à un site Web qui propose du clavardage vidéo, vous pouvez utiliser votre caméscope à cette fin.
- ❖ Lorsque vous utilisez le caméscope à des fins de visioconférence (via NetMeeting, par exemple), la transmission de la voix peut, en fonction du logiciel utilisé, ne pas être prise en charge. Dans ce cas, branchez un microphone externe sur la carte son de votre ordinateur pour permettre la transmission de la voix.
- ❖ En utilisant le caméscope avec un programme de réunion sur Internet installé sur votre ordinateur, vous pouvez mener une vidéoconférence.
- ❖ Taille de l'écran en cas d'utilisation de la Web cam (le débit de transfert vidéo à partir de la Web cam est de 15 images par seconde).
 - 320X240 pixels (QVGA) pour une connexion USB 1.1.
- ❖ Si l'ordinateur est relié au caméscope par une connexion USB, les boutons du caméscope autres que l'interrupteur Power, l'interrupteur Mode, le bouton Zoom et le bouton NITE PIX ne fonctionnent pas. (modèles SC-D352/D354/D355 uniquement)

1. Placez l'interrupteur **Power** sur **CAMERA**.
2. Placez l'interrupteur **Mode** sur **TAPE**. (modèles SC-D353/D354/D355 uniquement)
3. Branchez une extrémité du câble USB sur la prise USB du caméscope et l'autre extrémité sur le port USB de votre ordinateur.

USB Interface (SC-D352/D353/D354/D355 only)

Using the USB Streaming Function

- ❖ To use USB streaming, the DV Driver, Video Codec and DirectX 9.0 programs must be installed in the PC.
 - ❖ You can view Camcorder video on your PC using USB streaming.
 - ❖ You can also store it as a moving picture in the "avi" file format, or as a still image in the "jpg" file format on a PC.
1. Set the **Mode** switch to **TAPE** (SC-D353/D354/D355 only), set the **Power** switch to **CAMERA** or **PLAYER**.
 2. Connect one end of the USB cable to the USB jack on the Camcorder and the other end to the USB port on your computer.
 3. Setup and execute Windows Movie Maker or the Ulead VIDEO Studio Software application provided on the CD.
 - For detailed instructions for Ulead VIDEO Studio use, refer to the program's Help function.
 - Windows Movie Maker is used for WINDOWS ME and XP users. (C:\program files\Movie maker\moviemk.exe)

Using the removable Disk Function (SC-D353/D354/D355 only)

- ❖ You can easily transfer data from a Memory card to a PC without additional add-on cards via a USB connection.
1. Set the **Mode** switch to **MEMORY CARD**, set the **Power** switch to **CAMERA** or **PLAYER**.
 2. Connect one end of the USB cable to the USB jack on the Camcorder and the other end to the USB port on your computer.
 3. To verify whether the removable disk has been properly recognized, open Windows Explorer and locate the removable disk.

Connecting to a PC

1. Connect a USB cable to the USB port on the PC.
 - If a USB cable is connected to the Camcorder's USB port, nothing is displayed on a TV.
2. Connect the other end of the USB cable into the USB jack on the Camcorder. (USB jack)
 - If a PC is connected to the Camcorder with a USB cable only, Zoom switch and NITE PIX (SC-D352/D354/D355 only) operate.

Disconnecting the USB Cable

- ❖ After completing the data transmission, you must disconnect the cable in the following way:
1. Select the removable disc icon and click the right mouse button to select [Eject].
 2. Select [Confirm] and disconnect the USB cable when the Windows Splash screen appears.

[Notes]

- If you disconnect the USB cable from the PC or the Camcorder while transferring, the data transmission will stop and the data may be damaged.
- If you connect the USB cable to a PC via a USB HUB or simultaneously connect the USB cable along with other USB devices, the Camcorder may not work properly. If this occurs, remove all USB devices from the PC and reconnect the Camcorder.

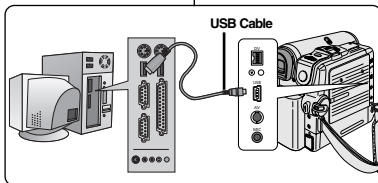

Interface USB (SC-D352/D353/D354/D355 uniquement)

Utilisation de la fonction Lecture en continu USB

- ❖ Pour utiliser la lecture en continu USB, les logiciels Video Codec et DirectX 9.0 doivent être installés sur votre ordinateur.
 - ❖ Vous pouvez visionner la vidéo du caméscope sur votre ordinateur grâce la lecture en continu USB.
 - ❖ Vous pouvez également l'enregistrer sur votre ordinateur comme un film au format de fichier "avi" ou comme une image figée au format de fichier "jpg".
1. Placez l'interrupteur **Mode** sur **TAPE** (modèles SC-D353/D354/D355 uniquement) puis placez l'interrupteur **Power** sur **CAMERA** ou **PLAYER**.
 2. Branchez une extrémité du câble USB sur la prise USB du caméscope et l'autre extrémité sur le port USB de votre ordinateur.
 3. Installez et lancez le logiciel de création de films Windows Movie Maker ou le logiciel de montage vidéo Ulead VIDEO Studio fourni sur le CD.
 - Pour plus de détails concernant l'utilisation du logiciel de montage vidéo Ulead VIDEO Studio, veuillez consulter la rubrique Aide du programme..
 - Le logiciel de création de films Windows Movie Maker fonctionne avec les versions WINDOWS ME et WINDOWS XP. (C:\program files\Movie maker\moviemk.exe)

Utilisation de la fonction de disque amovible (SC-D353/D354/D355 uniquement)

- ❖ Vous pouvez transférer aisément une image d'une carte mémoire vers un ordinateur via une connexion USB sans carte additionnelle.
1. Placez l'interrupteur **Mode** sur **MEMORY CARD** puis placez l'interrupteur **Power** sur **CAMERA** ou **PLAYER**.
 2. Branchez une extrémité du câble USB sur la prise USB du caméscope et l'autre extrémité sur le port USB de votre ordinateur.
 3. Pour vérifier que le disque amovible a bien été reconnu, ouvrez l'explorateur Windows afin de le localiser.

Raccordement à un ordinateur

1. Branchez le câble USB à la prise USB de votre PC.
 - Rien ne s'affiche sur l'écran de votre téléviseur si un câble USB est relié au port USB du caméscope.
2. Branchez l'autre extrémité du câble USB sur la borne correspondante du caméscope (prise USB).
 - Si votre ordinateur est branché sur le caméscope uniquement avec un câble USB, l'interrupteur Zoom et l'interrupteur NITE PIX fonctionnent. (modèles SC-D352/D354/D355 uniquement)

Débranchement du câble USB

- ❖ Après avoir terminé le transfert de données, vous devez débrancher le câble de la façon suivante :
1. sélectionnez l'icône de disque amovible et cliquez sur le bouton droit de la souris pour sélectionner [Eject] ;
 2. sélectionnez [Confirm] et déconnectez le câble USB lorsque le bureau Windows apparaît.

[Remarques]

- Si vous déconnectez le câble USB de l'ordinateur ou du caméscope pendant le transfert de données, ce dernier s'interrompt et les données risquent d'être endommagées.
- Si vous branchez le câble USB sur un ordinateur par l'intermédiaire d'un hub USB ou si vous branchez simultanément le câble USB avec d'autres appareils USB, le caméscope pourrait ne pas fonctionner correctement. Si cela se produit, retirez tous les appareils USB de l'ordinateur et reconnectez le caméscope.

Digital Still Camera Mode (SC-D353/D354/D355 only)

Memory Stick (Optional Accessory)

- ✦ The Memory Stick stores and manages images recorded by the Camcorder.

Memory Stick Functions

- Recording still images and MPEG4 movies
- Viewing still images and MPEG4 movies
 - Single
 - Slide show (Still images only)
 - Multi display (Still images only)
- Protecting images against accidental erasure
- Deleting images recorded on a Memory Stick
- Print marking still images
- Formatting a Memory Stick

[Notes]

- You can use most of the Camcorder's functions when recording to the Memory Stick.
-  appears on the screen while recording to the Memory Stick.
- While recording or loading an image, do not eject or insert the Memory Stick. Inserting or ejecting a Memory Stick while recording or loading an image can cause data damage.
- If you want to save all images on the Memory Stick, set the write protect tab on the Memory Stick to LOCK.



- "Memory Stick" and  are trademarks of Sony Corporation.
 - All other product names mentioned herein may be the trademarks or registered trademarks of their respective companies.
- Furthermore, "TM" and "®" are not mentioned in each case in this manual.

Mode Appareil photo numérique (SC-D353/D354/D355 uniquement)

Memory Stick (accessoire en option)

- ✦ Le Memory Stick enregistre et classe les images enregistrées par la caméra en mode Appareil photo numérique.

Fonctions du Memory Stick

- Enregistrement d'images figées et de films MPEG4
- Visionnement d'images figées et de films MPEG4
 - Simple
 - Diaporama (images figées uniquement)
 - Affichage multiple (images figées uniquement)

- Protection des images contre un effacement accidentel
- Suppression des images enregistrées sur le Memory Stick
- Ajout de texte sur les images figées
- Formatage d'un Memory Stick

[Remarques]

- Vous pouvez utiliser la plupart des fonctions de la caméra lorsque vous enregistrez sur le Memory Stick.
-  apparaît à l'écran lors de l'enregistrement sur le Memory Stick.
- Pendant l'enregistrement ou le chargement d'une image, n'éjectez ni n'insérez pas le Memory Stick.
- L'insertion ou l'éjection d'un Memory Stick en cours d'enregistrement ou de chargement d'une image risque d'endommager les données.
- Pour sauvegarder toutes les images du Memory Stick, réglez le volet de protection du Memory Stick sur LOCK.



- "Memory Stick" et  sont des marques déposées de Sony Corporation.
 - Tous les autres noms de produit mentionnés dans le présent document sont susceptibles d'être des marques déposées et appellations commerciales appartenant à leurs propriétaires respectifs.
- En outre, les symboles "TM" et "®" n'apparaissent pas systématiquement dans le manuel.

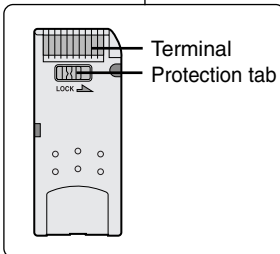

Digital Still Camera Mode (SC-D353/D354/D355 only)

Inserting and Ejecting the Memory Card

Inserting the Memory card

1. Set the **Power** switch to **Off**.
2. Open the Memory card cover.
3. Insert the Memory card in the direction of the arrow into the Memory card slot located on the bottom of the Camcorder.

Ejecting the Memory card

1. Set the **Power** switch to **Off**.
2. Open the Memory card cover.
3. Push the Memory card, then it comes out of the Camcorder automatically.
4. Pull out the Memory card.

Do not attempt to pull the Memory card out without first pushing it in.

[Notes]

- Memory Stick Duo type or RS-MMC (SC-D355 only) should be inserted by using the Adaptor (not supplied).
- If you set the Camcorder to M.Player mode, the last recorded still image appears.
If there are no recorded images on the Memory card, **No image!** will display on the screen.
- While recording, loading, erasing or formatting, do not turn off the power or change the mode.
- Please turn the power off before you insert or eject the Memory card. You could lose data on the Memory card.
- Do not allow metal substances to come in contact with the terminals of the Memory card.
- Do not bend, drop or apply strong shock to Memory card.
- After pulling the Memory card out from the Camcorder, please keep the Memory card in a soft case to prevent static shock.
- The stored contents may be changed or lost as a result of misuse, static electricity, electric noise or repair.
Save important images separately.
- Samsung is not responsible for data loss due to misuse.

Mode Appareil photo numérique (SC-D353/D354/D355 uniquement)

Insertion et éjection de la carte mémoire

Insertion de la carte mémoire

1. Placez l'interrupteur **Power** sur **Off**.
2. Ouvrez le compartiment à carte mémoire.
3. Insérez la carte mémoire dans son logement, situé sur la face inférieure du caméscope, en suivant le sens de la flèche.

Ejection de la carte mémoire

1. Placez l'interrupteur **Power** sur **Off**.
2. Ouvrez le compartiment à carte mémoire.
3. Poussez la carte mémoire : elle sort automatiquement du caméscope.
4. Retirez la carte mémoire.
N'essayez pas de retirer la carte mémoire sans l'avoir poussée auparavant.

[Remarques]

- Le type Memory Stick Duo ou RS-MMC (modèle SC-D355 uniquement) doit être inséré à l'aide d'un adaptateur (non fourni).
- Si vous réglez le caméscope sur le mode M.Player, la dernière image figée enregistrée apparaît. S'il n'y a pas d'images enregistrées sur la carte mémoire, **No image!** <Pas d'image!> s'affiche à l'écran.
- Pendant l'enregistrement, le chargement, l'effacement ou le formatage, ne coupez pas l'alimentation ou ne changez pas de mode.
- Coupez l'alimentation avant d'insérer ou d'éjecter la carte mémoire. Vous risquez de perdre des données sur la carte mémoire.
- Évitez tout contact entre des pièces métalliques et les broches de la carte mémoire.
- Ne pliez pas la carte mémoire, ne la jetez pas ou ne lui appliquez pas de choc violent.
- Conservez les cartes mémoire sorties du caméscope dans un étui de protection afin d'éviter les décharges statiques.
- Une mauvaise utilisation, l'électricité statique, un bruit électrique ou une réparation peut entraîner la perte ou la modification des informations stockées sur la carte.
- Sauvegardez les photos importantes sur des supports distincts.
- Samsung ne saurait en aucun cas être tenu responsable de la perte de données résultant d'une mauvaise manipulation.

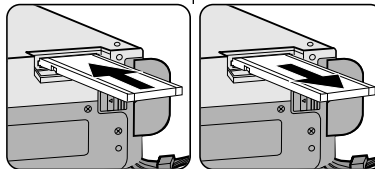

SC-D353/D354 only

Memory Stick
Memory Stick PRO

SC-D355 only

Memory Stick
Memory Stick PRO

SD/MMC

(Usable Memory card)

Digital Still Camera Mode (SC-D353/D354/D355 only)

Structure of Folders and Files on the Memory Card

- ❖ The still images that you recorded are saved in JPEG file format on the Memory card.
- ❖ The moving images that you recorded are saved in MPEG4 file format on the Memory card.
- ❖ Each file has a file number and all files are assigned to a folder.
 - A file number from DCAM0001 is sequentially assigned to each recorded image.
 - Each folder is numbered from 100SSDVC and recorded on the Memory card.

Image Format

Still Image

- Images are compressed in JPEG (Joint Photographic Experts Group) format.
- The picture size is 800x600 (Tape Capture 640x480).

Moving Image

- Images are compressed in MPEG4 (Moving Picture Experts Group) format.
- The picture size is 720x480.

Selecting the Camcorder Mode

- ❖ You can use this Camcorder as a Digital Still Camera (DSC).
- ❖ You have to set the Mode switch to Memory card to use this Camcorder as Digital Still Camera.

M.Cam mode (Memory record mode)

1. Set the **Power** switch to **CAMERA**.
2. Set the **Mode** switch to **MEMORY CARD**.

M.Player mode (Memory playback mode)

1. Set the **Power** switch to **PLAYER**.
2. Set the **Mode** switch to **MEMORY CARD**.

Mode Appareil photo numérique (SC-D353/D354/D355 uniquement)

Organisation des dossiers et fichiers de la carte mémoire

- ❖ Les photos que vous prenez sont enregistrées au format JPEG sur la carte mémoire.
- ❖ Les films que vous enregistrez sont stockés au format MPEG4 sur la carte mémoire.
- ❖ Chaque fichier a un numéro de fichier et tous les fichiers sont regroupés dans un dossier.
 - Un numéro de fichier est attribué de façon séquentielle à chaque image enregistrée, la première portant le numéro DCAM0001.
 - De même, chaque dossier est numéroté de façon séquentielle à partir du numéro 100SSDVC puis stocké sur la carte mémoire.

Format d'image

Photos

- Les images sont compressées au format JPEG (Joint Photographic Experts Group).
- Le nombre de pixels est de 800x600 (capture réalisée à partir d'une cassette : 640x480) dans chaque mode.

Films

- Les images sont compressées au format MPEG4 (Moving Picture Experts Group).
- Le nombre de pixels est de 720x480 dans chaque mode.

Sélection du mode Caméscope

- ❖ Vous pouvez utiliser ce caméscope comme caméra d'images figées numériques (DSC).
- ❖ Vous devez placer l'interrupteur Mode sur Memory card pour utiliser ce caméscope comme caméra d'images figées numériques.

Mode M.Cam <Cam.M> (mode Memory record <Enregistrement Mémoire>)

1. Placez l'interrupteur **Power** sur **CAMERA**.
2. Placez l'interrupteur **Mode** sur **MEMORY CARD**.

Mode M.Player <Lecture mém.> (mode Lecture mémoire)

1. Placez l'interrupteur **Power** sur **PLAYER**.
2. Placez l'interrupteur **Mode** sur **MEMORY CARD**.

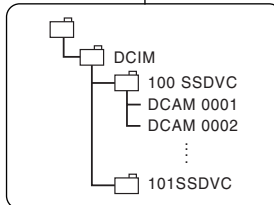

<Still image>

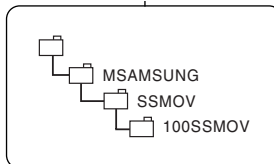

<Moving image>

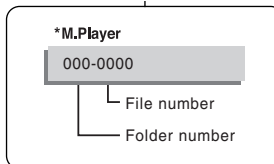

Digital Still Camera Mode (SC-D353/D354/D355 only)

Selecting the Built-in Memory (SC-D354/D355 only)

- ✦ Built-in memory setting is available in the Player/M.Cam/M.Player modes. (SC-D354: 32M/SC-D355: 64M)
- ✦ Images can be stored and played back using the built-in memory. Hence, set the memory type before storing and playing back images.

1. Set the power switch to **CAMERA** or **PLAYER**.
2. Set the **Mode** switch to **TAPE** or **MEMORY CARD**.
3. Press the **MENU** button.
 - The menu list will appear.
4. Move the **Menu selector** to the left or right to select **Memory**, then press the **Menu selector**.
5. Move the **Menu selector** to the left or right to select **Memory Type**, then press the **Menu selector**.
6. Move the **Menu selector** to the left or right to select **Int. Memory** or **Memory card**, then press the **Menu selector**.
7. To exit, press the **MENU** button.

Using Quick Menu: Memory Type

1. Press the **Menu selector**.
2. Move the **Menu selector** to left or right to select **Memory Type**, then press the **Menu selector**.
3. Move the **Menu selector** to the left or right to select **Int. Memory** or **Memory card**, then press the **Menu selector**.
4. To exit, press the **MENU** button.

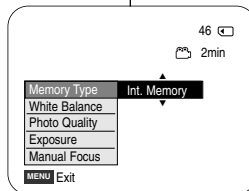
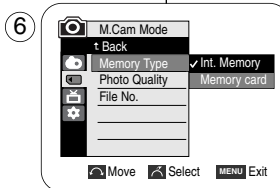
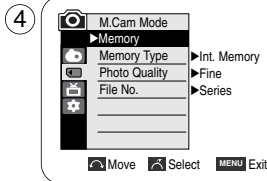

Mode Appareil photo numérique (SC-D353/D354/D355 uniquement)

Sélection de la mémoire interne (modèles SC-D354/D355 uniquement)

- ✦ Le réglage de mémoire interne est disponible en mode Player/M.Cam/M.Player. (modèle SC-D354 : 32M/modèle SC-D355 : 64M)
- ✦ Les images peuvent être enregistrées et lues à l'aide de la mémoire interne. Par conséquent, réglez le type de mémoire avant d'enregistrer et de lire les images.

1. Placez l'interrupteur **Power** sur **CAMERA** ou **PLAYER**.
2. Placez l'interrupteur **Mode** sur **TAPE** ou **MEMORY CARD**.
3. Appuyez sur le bouton **MENU**.
 - La liste des menus apparaît.
4. Déplacez le bouton **Menu selector** vers la gauche ou vers la droite pour sélectionner **Memory** <Mémoire>, puis appuyez sur **Menu selector**.
5. Déplacez le bouton **Menu selector** vers la gauche ou vers la droite pour sélectionner **Memory Type** <Type Mémoire> puis appuyez sur **Menu selector**.
6. Déplacez le bouton **Menu selector** vers la gauche ou vers la droite pour sélectionner **Int. Memory** <Mémoire Int.> ou **Memory card** <Carte Mémoire>, puis appuyez sur **Menu selector**.
7. Pour quitter, appuyez sur le bouton **MENU**.

Menu rapide : Memory Type <Type Mémoire>

1. Appuyez sur **Menu selector**.
2. Déplacez le bouton **Menu selector** vers la gauche ou vers la droite pour sélectionner **Memory Type** <Type Mémoire> puis appuyez sur **Menu selector**.
3. Déplacez le bouton **Menu selector** vers la gauche ou vers la droite pour sélectionner **Int. Memory** <Mémoire Int.> ou **Memory card** <Carte Mémoire>, puis appuyez sur **Menu selector**.
4. Pour quitter, appuyez sur le bouton **MENU**.

Digital Still Camera Mode (SC-D353/D354/D355 only)

Mode Appareil photo numérique (SC-D353/D354/D355 uniquement)

Selecting the Image Quality

- ✦ Photo Quality function works in Player/M.Cam modes.
- ✦ You can select the quality of a still images to be recorded.

Select the Image Quality

1. Set the **Power** switch to **CAMERA**.
2. Set the **Mode** switch to **MEMORY CARD**.
3. Press the **MENU** button.
 - The menu list will appear.
4. Move the **Menu selector** to the left or right to select **Memory**, then press the **Menu selector**.
5. Move the **Menu selector** to the left or right to select **Photo Quality**, then press the **Menu selector**.
6. Move the **Menu selector** to the left or right to select desired image quality (**Super Fine**, **Fine**, **Normal**), then press the **Menu selector**.
7. To exit, press the **MENU** button.
 - The selected icon will be displayed

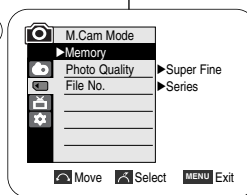
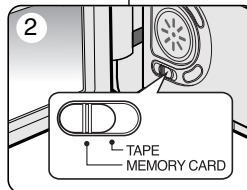

Choix de la qualité d'image

- ✦ La fonction Photo Quality <Qualité Photo> n'est disponible qu'en mode Player/M.Cam.
- ✦ Vous pouvez choisir la qualité des images figées à enregistrer.

Choisir la qualité de l'image

1. Placez l'interrupteur **Power** sur **CAMERA**.
2. Placez l'interrupteur **Mode** sur **MEMORY CARD**.
3. Appuyez sur le bouton **MENU**.
 - La liste des menus apparaît.
4. Déplacez le bouton **Menu selector** vers la gauche ou vers la droite pour sélectionner **Memory** <Mémoire>, puis appuyez sur **Menu selector**.
5. Déplacez le bouton **Menu selector** vers la gauche ou vers la droite pour sélectionner **Photo Quality** <Qualité Photo>, puis appuyez sur **Menu selector**.
6. Déplacez le bouton **Menu selector** vers la gauche ou vers la droite pour sélectionner la qualité d'image souhaitée (**Super Fine** <Super Fin>, **Fine** <Fin>, **Normal** <Normal>), puis appuyez sur **Menu selector**.
7. Pour quitter, appuyez sur le bouton **MENU**.
 - L'icône correspondante s'affiche.

Number of Images on the Memory Card

QUALITY	8MB	16MB
Super Fine	Approx. 34	Approx. 68
Fine	Approx. 45	Approx. 90
Normal	Approx. 74	Approx. 148

The actual number of images that you can record varies depending on the nature of the subject to be recorded.

Nombre d'images sur la carte mémoire

QUALITE	8Mo	16Mo
Super Fine <Super Fin>	Environ 34	Environ 68
Fine <Fin>	Environ 45	Environ 90
Normal <Normal>	Environ 74	Environ 148

[Notes]

- The above approximation is based on a 8MB Memory Stick under normal recording conditions.
- The number of pictures that can be stored on a memory card depends on various conditions.

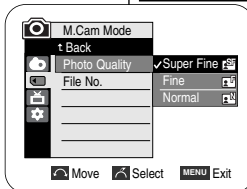

Le nombre réel d'images que vous pouvez enregistrer dépend de la nature du sujet à enregistrer.

[Remarques]

- L'approximation ci-dessus se base sur un Memory Stick de 8 Mo en conditions d'enregistrement normales.
- Le nombre d'images qu'il est possible d'enregistrer sur une carte mémoire dépend de plusieurs conditions.

Digital Still Camera Mode (SC-D353/D354/D355 only)

Using Quick Menu: Photo Quality

- ❖ Quick menu is used to access Camcorder functions by using the Menu selector.
- ❖ Quick menu provides easier access to frequently used menus without using the MENU button.

1. Press the **Menu selector**.
2. Move the **Menu selector** to left or right to select **Photo Quality**, then press the **Menu selector**.
3. Move the **Menu selector** to the left or right to select desired image quality (**Super Fine**, **Fine**, **Normal**), then press the **Menu selector**.
4. To exit, press the **MENU** button.

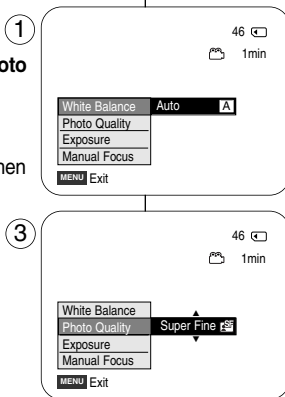

Mode Appareil photo numérique (SC-D353/D354/D355 uniquement)

Menu rapide : Qualité de la photo

- ❖ Le menu rapide sert à accéder aux fonctions du caméscope en utilisant simplement le bouton Menu selector.
- ❖ Le menu rapide facilite l'accès aux menus utilisés fréquemment sans passer par le bouton MENU.

1. Appuyez sur **Menu selector**.
2. Déplacez le bouton **Menu selector** vers la gauche ou vers la droite pour sélectionner **Photo Quality <Qualité Photo>**, puis appuyez sur **Menu selector**.
3. Déplacez le bouton **Menu selector** vers la gauche ou vers la droite pour sélectionner la qualité d'image souhaitée (**Super Fine <Super Fin>**, **Fine <Fin>**, **Normal <Normal>**), puis appuyez sur **Menu selector**.
4. Pour quitter, appuyez sur le bouton **MENU**.

Digital Still Camera Mode (SC-D353/D354/D355 only)

Memory File Number

- ❖ File number setting works only in M.Cam mode.
- ❖ File numbers are given to images in the order they were recorded when they are stored on the Memory card.
- ❖ Memory file numbers may be set as follows:
 - Series: When there are existing files, the new image will be named as the next number in the sequence.
 - Reset: When there are no files stored on the Memory card, the file numbering starts from 0001.

1. Set the **Power** switch to the **CAMERA**.
2. Set the **Mode** switch to **MEMORY CARD**.
3. Press the **MENU** button.
 - The menu list will appear.
4. Move the **Menu selector** to the left or right to select **Memory**, then press the **Menu selector**.
5. Move the **Menu selector** to the left or right to select **File No.**, then press the **Menu selector**.
6. Move the **Menu selector** to the left or right to select desired option(**Series** or **Reset**), then press the **Menu selector**.
7. To exit, press the **MENU** button.

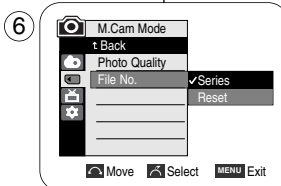
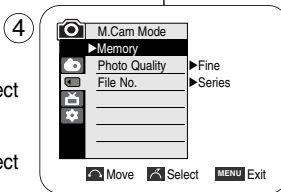

Mode Appareil photo numérique (SC-D353/D354/D355 uniquement)

Numéro de fichier en mémoire



- ❖ Le choix du numéro de fichier n'est possible qu'en mode M.Cam.
- ❖ images dans l'ordre d'enregistrement lorsque les images figées sont enregistrées sur la carte mémoire.
- ❖ Les numéros de fichier mémoire peuvent être définis comme suit :
 - Series <Séries> : Lorsque des fichiers existent déjà, la nouvelle image prendra le numéro qui suit le dernier fichier.
 - Reset <Réinit> : Lorsqu'il n'y a aucun fichier enregistré sur la carte mémoire, la numérotation des fichiers démarre à 0001.

1. Placez l'interrupteur **Power** sur **CAMERA**.
2. Placez l'interrupteur **Mode** sur **MEMORY CARD**.
3. Appuyez sur le bouton **MENU**.
 - La liste des menus apparaît.
4. Déplacez le bouton **Menu selector** vers la gauche ou vers la droite pour sélectionner **Memory <Mémoire>**, puis appuyez sur **Menu selector**.
5. Déplacez le bouton **Menu selector** vers la gauche ou vers la droite pour sélectionner **File No. <Numéro Fichier>**, puis appuyez sur **Menu selector**.
6. Déplacez le bouton **Menu selector** vers la gauche ou vers la droite pour sélectionner l'option souhaitée (**Series <Séries>** ou **Reset <Réinit>**), puis appuyez sur **Menu selector**.
7. Pour quitter, appuyez sur le bouton **MENU**.

Digital Still Camera Mode (SC-D353/D354/D355 only)

Taking Photos

- ❖ You may take still images while in M.Cam mode and store the images on the Memory card. This function is useful when you want to take a snapshot of a subject while you are using the Camcorder.
- ❖ You can take photos using the remote control. (SC-D354/D355 only)
- ❖ Audio will not be recorded with a Still image on to the Memory Card.

1. Set the **Power** switch to **CAMERA**.
2. Set the **Mode** switch to **MEMORY CARD**.
3. After framing your object to record, fully press the **PHOTO** button to take the picture.
 - The picture is taken and saved into the Memory card within a few seconds.
 - Taking another picture within this interval is not possible.
 - The   indicator appears LCD screen during the time it takes to save the image.

[Notes]

- Still images are saved in the Memory card in an 800x600 format.
- The number of still images that can be stored depends on the quality of the image.

Mode Appareil photo numérique (SC-D353/D354/D355 uniquement)

Prise de photos

- ❖ Vous pouvez prendre des photos en mode M.Cam et enregistrer ces images sur la carte mémoire. Cette fonction est utile lorsque vous voulez prendre un instantané d'un sujet alors que vous utilisez le caméscope.
- ❖ Vous pouvez prendre des photos à l'aide de la télécommande. (SC-D354/D355 uniquement)
- ❖ Il n'est pas possible d'enregistrer du son avec une image figée sur la carte mémoire.

1. Placez l'interrupteur **Power** sur **CAMERA**.
2. Placez l'interrupteur **Mode** sur **MEMORY CARD**.
3. Après avoir cadré l'objet que vous souhaitez enregistrer, appuyez complètement sur le bouton **PHOTO** pour prendre l'image.
 - L'image est prise et enregistrée sur la carte mémoire en quelques secondes.
 - Vous ne pouvez pas prendre une autre image pendant ce laps de temps.
 - Le voyant   s'affiche sur l'écran ACL pendant le laps de temps nécessaire pour sauvegarder l'image.

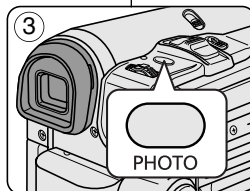
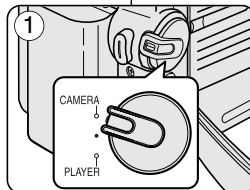

[Remarques]

- Les images figées sont sauvegardées sur la carte mémoire en format 800x600.
- Le nombre d'images figées qu'il est possible d'enregistrer dépend de la qualité de l'image.

Digital Still Camera Mode (SC-D353/D354/D355 only)

Viewing Still Images

- ❖ This function works only in M.Player mode.
You can playback and view still images recorded on the Memory card.
- ❖ Be sure that the M.Play Select is set to Photo in the Menu.
- ❖ There are 3 ways to view recorded images.
 - Single: To view an image frame by frame.
 - Slide show: To view all images automatically and in consecutive order.
 - Multi display: To view 6 images at once.

To view a Single Image

1. Set the **Power** switch to **PLAYER**.
2. Set the **Mode** switch to **MEMORY CARD**.
 - The last recorded image appears.
 - If there are no recorded images on the Memory card, **No image!** will display on the screen.
3. Using the ◀◀/▶▶ (REV/FWD) buttons, search for the desired still image.
 - To view the next image: press the ▶▶ (FWD) button.
 - To view the previous image: press the ◀◀ (REV) button.
 - Pressing ▶▶ (FWD) when you are on the last image will take you to the first image and pressing ◀◀ (REV) when you are on the first image will take you to the last image.
 - Keep pressing ▶▶ (FWD) or ◀◀ (REV) to search for an image quickly.

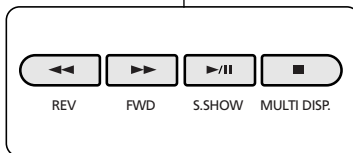

To view a Slide Show

1. Set the **Power** switch to **PLAYER**.
2. Set the **Mode** switch to **MEMORY CARD**.
 - The last recorded image appears.
3. Press the ▶▶/|| (S.SHOW) button.
 - All images will be played back consecutively for 2-3 seconds each.
 - The "Slide" will be display on the LCD screen.
4. To stop the slide show, press the ▶▶/|| (S.SHOW) button again.

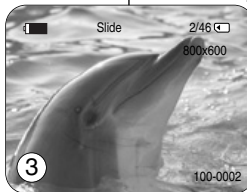

[Notes]

- Loading time may vary depending on the image size.
- The Slide Show will start from the current picture.
- Any large sized image taken with another device will be displayed as a thumbnail image.

Mode Appareil photo numérique (SC-D353/D354/D355 uniquement)

Visualisation d'images figées

- ❖ Cette fonction ne peut être activée qu'en mode M.Player.
Vous pouvez faire défiler et visualiser les images figées enregistrées sur la carte mémoire.
- ❖ Assurez-vous que M.Play Select est réglé sur Photo dans le Menu.
- ❖ Il y a 3 manières de visualiser des images enregistrées.
 - Single <Une seule image> : pour visualiser image par image.
 - Slide show <Diaporama> : pour visualiser toutes les images automatiquement et consécutivement.
 - Multi display <Affichage multiple> : pour visualiser simultanément 6 images.

Pour visualiser une seule image

1. Placez l'interrupteur **Power** sur **PLAYER**.
2. Placez l'interrupteur **Mode** sur **MEMORY CARD**.
 - La dernière image enregistrée apparaît.
 - S'il n'y a pas d'images enregistrées sur la carte mémoire, **No image!** <Pas d'image!> s'affiche à l'écran.
3. Recherchez l'image figée de votre choix à l'aide des boutons ◀◀/▶▶ (REV/FWD).
 - Pour visualiser l'image précédente : appuyez sur le bouton ◀◀ (REV).
 - Si vous appuyez sur ▶▶ (FWD) lorsque vous êtes sur la dernière image, vous revenez à la première ; de la même façon, si vous appuyez sur ◀◀ (REV) lorsque vous êtes sur la première image, vous passez à la dernière.
 - Pour rechercher une image rapidement, maintenez la pression sur les boutons ▶▶ (FWD) et ◀◀ (REV).

Pour visualiser un diaporama

1. Placez l'interrupteur **Power** sur **PLAYER**.
2. Placez l'interrupteur **Mode** sur **MEMORY CARD**.
 - La dernière image enregistrée apparaît.
3. Appuyez sur le bouton ▶▶/|| (S.SHOW).
 - Toutes les images défilent consécutivement par intervalle de 2-3 secondes.
 - Le "Slide <Diaporama>" s'affiche sur l'écran ACL.
4. Pour arrêter le diaporama, appuyez à nouveau sur le bouton ▶▶/|| (S.SHOW).

[Remarques]

- La durée du chargement du diaporama varie en fonction de la taille des images.
- Le diaporama commence à partir de l'image actuellement affichée.
- Toute image de grande taille prise par un autre appareil sera affichée au format vignette.

Digital Still Camera Mode (SC-D353/D354/D355 only)

To view the Multi Display

1. Set the **Power** switch to **PLAYER**.
2. Set the **Mode** switch to **MEMORY CARD**.
 - The last recorded image appears.
3. To view six stored images on single screen, press the **■ (MULTI DISP.)** button.
 - A selection mark (◀▶) appears under the image.
 - Press ◀▶ (REV/FWD) button to select an image.
4. To return to single playback mode, press the **■ (MULTI DISP.)** button again.
 - Selected picture is displayed in full screen mode.

[Notes]

- To display the previous six images, press and hold the ◀ (REV) button for about 3 seconds.
- To display the next six images, press the ▶ (FWD) button for about 3 seconds.
- In order to use Delete, Protect or Print Mark functions in Multi Display view mode, use the Quick Menu by pressing the Menu Selector.

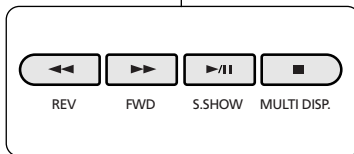
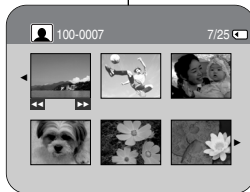

Mode Appareil photo numérique (SC-D353/D354/D355 uniquement)

Pour visualiser l'affichage multiple

1. Placez l'interrupteur **Power** sur **PLAYER**.
2. Placez l'interrupteur **Mode** sur **MEMORY CARD**.
 - La dernière image enregistrée apparaît.
3. Pour visualiser six images enregistrées sur le même écran, appuyez sur le bouton **■ (MULTI DISP.)**.
 - Une marque de sélection (◀▶) apparaît sous l'image.
 - Appuyez sur le bouton ◀▶ (REV/FWD) pour sélectionner une image.
4. Pour revenir au mode de lecture image par image, appuyez à nouveau sur le bouton **■ (MULTI DISP.)**.
 - L'image sélectionnée s'affiche en mode plein écran.

[Remarques]

- Pour afficher les six images précédentes, appuyez sur le bouton ◀ (REV) pendant environ 3 secondes.
- Pour afficher les six images suivantes, appuyez sur le bouton ▶ (FWD) pendant environ 3 secondes.
- Pour utiliser les fonctions Delete <Supprimer>, Protect <Protéger> ou Print Mark <Voyant D'Imp.> en mode Multi Display <Affichage multiple>, utilisez Quick Menu <Menu rapide> en appuyant sur le bouton Menu Selector.

Digital Still Camera Mode (SC-D353/D354/D355 only)

Protection from accidental Erasure

- ❖ The protection function works only in M.Player mode.
- ❖ You can protect important images from accidental erasure. If you execute format, all images including protected images will be erased.

1. Set the **Power** switch to **PLAYER**.
2. Set the **Mode** switch to **MEMORY CARD**.
 - The last recorded image appears.
 - If there are no recorded images on the Memory card, **No image!** will display on the screen.
3. Using the ◀▶ (REV/FWD) buttons, search for the still image that you want to protect.
4. Press the **MENU** button.
 - The menu list will appear.
5. Move the **Menu selector** to the left or right to select **Memory**, then press the **Menu selector**.
6. Move the **Menu selector** to the left or right to select **Protect**, then press the **Menu selector**.
7. Move the **Menu selector** to the left or right to select **On**, then press the **Menu selector**.
8. To exit, press the **MENU** button.
 - The protection (🔒) icon will be displayed.

[Notes]

- Protected pictures will show the (🔒) mark when they are displayed.
- If the write protection tab on the Memory card is set to LOCK, you cannot set image protection.

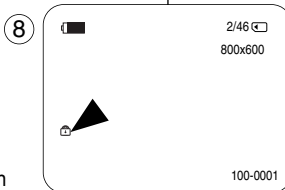
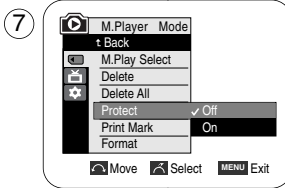
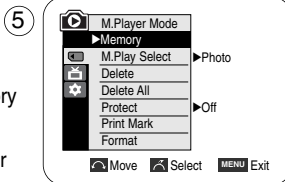

Mode Appareil photo numérique (SC-D353/D354/D355 uniquement)

Protection contre la suppression accidentelle

- ❖ La fonction de protection ne peut être activée qu'en mode M.Player.
- ❖ Vous pouvez protéger les images importantes contre la suppression accidentelle. Si vous lancez un formatage, toutes les images y compris les images protégées seront effacées.

1. Placez l'interrupteur **Power** sur **PLAYER**.
2. Placez l'interrupteur **Mode** sur **MEMORY CARD**.
 - La dernière image enregistrée apparaît.
 - S'il n'y a pas d'images enregistrées sur la carte mémoire, **No image!** <Pas d'image !> s'affiche à l'écran.
3. Recherchez l'image figée que vous souhaitez protéger à l'aide des boutons ◀▶ (REV/FWD).
4. Appuyez sur le bouton **MENU**.
 - La liste des menus apparaît.
5. Déplacez le bouton **Menu selector** vers la gauche ou vers la droite pour sélectionner **Memory <Mémoire>**, puis appuyez sur **Menu selector**.
6. Déplacez le bouton **Menu selector** vers la gauche ou vers la droite pour sélectionner **Protect <Protéger>**, puis appuyez sur **Menu selector**.
7. Déplacez le bouton **Menu selector** vers la droite ou vers la gauche pour sélectionner **On <Marche>** puis appuyez sur **Menu selector**.
8. Pour quitter, appuyez sur le bouton **MENU**.
 - L'icône associée à la fonction de protection (🔒) s'affiche.

[Remarques]

- A l'affichage, les images protégées apparaîtront avec l'indicateur (🔒).
- Si le volet de protection en écriture de la carte mémoire est positionné sur LOCK, vous ne pouvez pas activer la protection de l'image.

Digital Still Camera Mode (SC-D353/D354/D355 only)

Using Quick Menu: Protect

- ❖ Quick menu is used to access Camcorder functions by simply using the Menu selector.
- ❖ Quick menu provides easier access to the frequently used menus without using the MENU button.

1. Press the **Menu selector**.
2. Move the **Menu selector** to left or right to select **Protect**, then press the **Menu selector**.
3. Move the **Menu selector** to the left or right to select **Off** or **On**, then press the **Menu selector**.
4. To exit, press the **MENU** button.

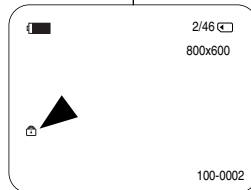
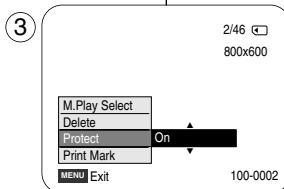
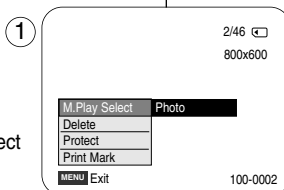

Mode Appareil photo numérique (SC-D353/D354/D355 uniquement)

Menu rapide : Protection

- ❖ Le menu rapide sert à accéder aux fonctions du caméscope en utilisant simplement le bouton Menu selector.
- ❖ Le menu rapide facilite l'accès aux menus utilisés fréquemment sans passer par le bouton MENU.

1. Appuyez sur **Menu selector**.
2. Déplacez le bouton **Menu selector** vers la gauche ou vers la droite pour sélectionner **Protect** <Protéger>, puis appuyez sur **Menu selector**.
3. Déplacez le bouton **Menu selector** vers la gauche ou vers la droite pour sélectionner **On** <Marche> ou **Off** <Arrêt> puis appuyez sur **Menu selector**.
4. Pour quitter, appuyez sur le bouton **MENU**.

Digital Still Camera Mode (SC-D353/D354/D355 only)

Deleting Still Images and Moving Images

- ❖ The Delete function works only in M.Player mode.
- ❖ You can erase the still images and moving images recorded on the Memory card.
- ❖ If you want to delete protected images, you must first deactivate the image protection.
- ❖ An image which has been deleted cannot be recovered.

1. Set the **Power** switch to **PLAYER**.
2. Set the **Mode** switch to **MEMORY CARD**.
3. Using the ◀/▶ (REV/FWD) buttons, search for the still image that you want to delete.
4. Press the **MENU** button.
 - The menu list will appear.
5. Move the **Menu selector** to the left or right to select **Memory**, then press the **Menu selector**.
6. Move the **Menu selector** to the left or right to select **Delete**, then press the **Menu selector**.
 - A message **Do you want to delete ?** appears.
7. Move the **Menu selector** to the left or right to select **Yes** or **No**, then press the **Menu selector**.
8. To exit, press the **MENU** button.

Deleting All image at once

Move the **Menu selector** to the left or right to select **Delete All**, then press the **Menu selector**. A message **Do you want to delete all ?** appears.

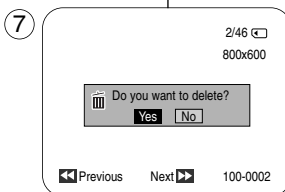
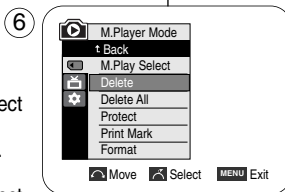
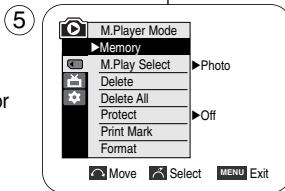

Mode Appareil photo numérique (SC-D353/D354/D355 uniquement)

Suppression d'images figées et de films

- ❖ La fonction Supprimer ne peut être activée qu'en mode M.Player.
- ❖ Vous pouvez effacer les images figées et les films enregistrés sur la carte mémoire.
- ❖ Si vous désirez supprimer des images protégées, vous devez tout d'abord désactiver la protection de l'image.
- ❖ Une image supprimée ne peut pas être récupérée.

1. Placez l'interrupteur **Power** sur **PLAYER**.
2. Placez l'interrupteur **Mode** sur **MEMORY CARD**.
3. Recherchez l'image figée que vous souhaitez supprimer à l'aide des boutons ◀/▶ (REV/FWD).
4. Appuyez sur le bouton **MENU**.
 - La liste des menus apparaît.
5. Déplacez le bouton **Menu selector** vers la gauche ou vers la droite pour sélectionner **Memory** <Mémoire>, puis appuyez sur **Menu selector**.
6. Déplacez le bouton **Menu selector** vers la gauche ou vers la droite pour sélectionner **Delete** <Supprimer> puis appuyez sur **Menu selector**.
 - Le message **Do you want to delete ? <Voulez-vous effacer ?>** apparaît.
7. Déplacez le bouton **Menu selector** vers la gauche ou vers la droite pour sélectionner **Yes** <Oui> ou **No** <Non> puis appuyez sur **Menu selector**.
8. Pour quitter, appuyez sur le bouton **MENU**.

Suppression de toutes les images en une seule fois

Déplacez le bouton **Menu selector** vers la gauche ou vers la droite pour sélectionner **Delete All** <Supprimer tout> puis appuyez sur **Menu selector** <Sélecteur de menu>. Le message **Do you want to delete all ? <Tout supprimer ?>** apparaît.

Digital Still Camera Mode (SC-D353/D354/D355 only)

Using Quick Menu: Delete

- ❖ Quick menu is used to access Camcorder functions by simply using the Menu selector.
- ❖ Quick menu provides easier access to the frequently used menus without using the MENU button.

1. Press the **Menu selector**.
2. Move the **Menu selector** to left or right to select **Delete**, then press the **Menu selector**.
3. Move the **Menu selector** to the left or right to select **Cancel** or **Delete**, then press the **Menu selector**.
4. To exit, press the **MENU** button.

[Notes]

- When there is no stored picture on the Memory card, the message **No image !** will be displayed.
- If an erroneous image file is found on the Memory card, the message **Memory card error !** will be displayed. It may be caused by copying images from different digital devices.
- Formatting the Memory card will delete all the stored images. (see page 101)
- To protect important pictures from accidental deletion, activate the image protection (refer to page 97).
- Deleting all files using the Delete All menu may take a while. To delete all files much faster, format the memory card after backing up the files into other storage device.

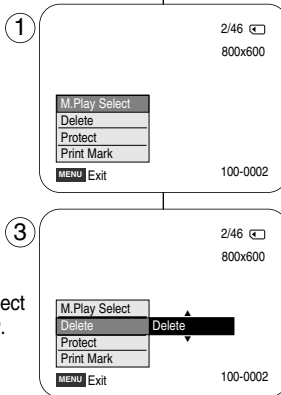

Mode Appareil photo numérique (SC-D353/D354/D355 uniquement)

Menu rapide : Suppression

- ❖ Le menu rapide sert à accéder aux fonctions du caméscope en utilisant simplement le bouton Menu selector.
- ❖ Le menu rapide facilite l'accès aux menus utilisés fréquemment sans passer par le bouton MENU.

1. Appuyez sur **Menu selector**.
2. Déplacez le bouton **Menu selector** vers la gauche ou vers la droite pour sélectionner **Delete** <Supprimer> puis appuyez sur **Menu selector**.
3. Déplacez le bouton **Menu selector** vers la gauche ou vers la droite pour sélectionner **Cancel** <Annuler> ou **Delete** <Supprimer> puis appuyez sur **Menu selector**.
4. Pour quitter, appuyez sur le bouton **MENU**.

[Remarques]

- Si aucune image n'est enregistrée sur la carte mémoire, le message **No image !** <Pas d'image !> s'affiche.
- En cas d'erreur de fichier image sur la carte mémoire, le message **Memory card error !** <Erreur carte mémoire !> s'affiche. Ce genre de problème peut survenir lorsque des images ont été copiées à partir d'appareils numériques tiers.
- En formatant la carte mémoire, vous supprimez toutes les images enregistrées. (voir page 101)
- Pour protéger une image importante contre toute suppression intempestive, activez la protection de l'image (voir page 97).
- Supprimer tous les fichiers à l'aide du menu Delete All <Tout Supprimer> peut prendre un certain temps. Pour supprimer les fichiers plus rapidement, formatez la carte mémoire après avoir sauvegardé les fichiers sur un autre périphérique de stockage.

Digital Still Camera Mode (SC-D353/D354/D355 only)

Formatting the Memory Card

- ✦ The Format function works only in M.Player mode.
- ✦ You can use the memory format functions to completely delete all images and options on the Memory card, including protected images.
- ✦ The format function restores the Memory card to its initial state.
- ✦ The Memory card supplied with this Camcorder has been formatted already.

Attention

- ✦ If you execute the memory format function, all images will be erased completely and erased images cannot be recovered.

- Set the **Power** switch to **PLAYER**.
- Set the **Mode** switch to **MEMORY CARD**.
- Press the **MENU** button.
 - The menu list will appear.
- Move the **Menu selector** to the left or right to select **Memory**, then press the **Menu selector**.
- Move the **Menu selector** to the left or right to select **Format**, then press the **Menu selector**.
- Move the **Menu selector** to the left or right to select desired option (**Int. Memory** or **Memory card**), then press the **Menu selector**. (SC-D354/D355 only)
 - If you select Int. Memory or Memory card, a message **All files are deleted ! Do you want to format ?** appears.
- Move the **Menu selector** to the left or right to select **Yes**, then press the **Menu selector**.
 - Complete !** appears when the format is completed.
- To exit, press the **MENU** button.

[Notes]

- If you execute the Format function, all still images/motion clips will be erased completely and erased still images/motion clips cannot be recovered.
- Formatting the Memory card using a different device will cause Memory card read errors.
- Formatting the Memory card deletes all the stored data in the Memory card.
- Do not turn the power off in the middle of the formatting.
- A Memory Stick with the protection tab set to save will not be formatted. (see page 87)
- Do not format the Memory Card on a PC. "Not Formatted" message may appear if a Memory Card formatted on a PC was inserted.

4

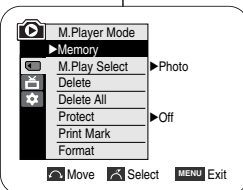

5

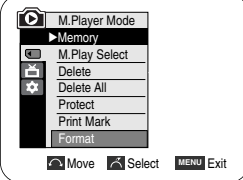

7

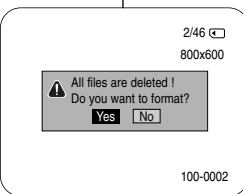

Mode Appareil photo numérique (SC-D353/D354/D355 uniquement)

Formatage de la carte mémoire

- ✦ La fonction Formater ne peut être activée qu'en mode M.Player.
- ✦ Vous pouvez utiliser les fonctions de formatage de la mémoire pour supprimer entièrement toutes les images et toutes les options sur la carte mémoire, y compris les images protégées.
- ✦ La fonction de formatage ramène la carte mémoire à son état initial.
- ✦ La carte mémoire fournie avec ce caméscope est déjà formatée.

Attention

- ✦ Si vous exécutez la fonction de formatage de la mémoire, toutes les images seront effacées et ne pourront être récupérées.

- Placez l'interrupteur **Power** sur **PLAYER**.
- Placez l'interrupteur **Mode** sur **MEMORY CARD**.
- Appuyez sur le bouton **MENU**.
 - La liste des menus apparaît.
- Déplacez le bouton **Menu selector** vers la gauche ou vers la droite pour sélectionner **Memory <Mémoire>**, puis appuyez sur **Menu selector**.
- Déplacez le bouton **Menu selector** vers la gauche ou vers la droite pour sélectionner **Format <Format>** puis appuyez sur **Menu selector**.
- Déplacez le bouton **Menu selector** vers la gauche ou vers la droite pour sélectionner l'option souhaitée (**Int. Memory <Mémoire Int.>** ou **Memory card <Carte Mémoire>**), puis appuyez sur **Menu selector**. (modèles SC-D354/D355 uniquement)
 - Si vous sélectionnez Int. Memory <Mémoire Int.> ou Carte mémoire, le message **All files are deleted ! Do you want to format ? <Tous les fichiers ont été supprimés ! Souhaitez-vous procéder au formatage ?>** apparaît.
- Déplacez le bouton **Menu selector** vers la gauche ou vers la droite pour sélectionner **Yes <Oui>** puis appuyez sur **Menu selector**.
 - Complete ! <Terminé !>** apparaît lorsque le formatage est terminé.
- Pour quitter, appuyez sur le bouton **MENU**.

[Remarques]

- En utilisant la fonction de formatage, vous supprimez toutes les images figées et toutes les séquences animées définitivement. Il est ensuite impossible de les récupérer.
- Une carte mémoire formatée dans un autre appareil posera des problèmes de lecture.
- En formatant la carte mémoire, vous effacez la totalité des informations enregistrées sur celle-ci.
- N'éteignez pas l'appareil pendant le formatage.
- Il n'est pas possible de formater un Memory Stick si le volet de protection est en position de sauvegarde. (voir page 87)
- Ne formatez pas la carte mémoire sur un ordinateur. Le message Not Formatted <Non formatée> peut s'afficher si une carte mémoire a été insérée après avoir été formatée sur un ordinateur.

Digital Still Camera Mode (SC-D353/D354/D355 only)

MPEG Recording

- ✦ You can record moving picture images with audio on the Memory card.
- ✦ The screen format of the moving picture to be recorded is 720x480.

Saving Moving Picture Files onto a Memory Card

1. Check whether Memory card is inserted into the Camcorder. If it is not in the Camcorder, insert it into the slot.
2. Set the **Power** switch to **CAMERA**.
3. Set the **Mode** switch to **MEMORY CARD**.
4. Press the **Start/Stop** button, the images are recorded on the Memory card in MPEG4.
You can record a Camcorder still image on Memory card by pressing the **PHOTO** button instead of the **Start/Stop** button.
5. Press the **Start/Stop** button to stop the recording.

[Notes]

- **MENU** button and **Menu selector** are not available while **MPEG** recording.
To use **MENU** button and **Menu selector**, stop recording. **MPEG** recording is not available when a menu or **Quick menu** is displayed on the screen.
To start recording, press the **MENU** button to make it disappear.
- Before using the **MPEG REC** function, check whether the Memory card is inserted into the Camcorder.
- Moving images that you recorded are saved in *.avi(avi 1.0) file format on the Memory card.
- The file that you recorded are saved in a following folder. (see illustration low right hand corner)
- The moving picture images on a Memory card are a smaller size and lower definition than images on tape.
- The sound is recorded in mono.
- The following functions are not allowed in M.Cam Mode. **DIS** (Digital Image Stabilizer), **Digital Zoom**, **Fade**, **Program AE**, **Digital Effect**, **Slow Shutter**.
- While recording on a Memory card, don't insert or eject the tape as it may record noise.
- While recording on a Memory card, don't eject the card or it may break the data on the Memory card or Memory card itself.
- Turning the power off while accessing the memory card may damage the data stored on the memory card.

Mode Appareil photo numérique (SC-D353/D354/D355 uniquement)

Enregistrement MPEG

- ✦ Vous pouvez enregistrer des films avec une bande son sur la carte mémoire.
- ✦ Le format d'écran pour l'enregistrement d'un film est de 720x480.

Sauvegarde d'images sous la forme d'un film sur la carte mémoire

1. Vérifiez si la carte mémoire est insérée dans le caméscope. Si elle n'est pas dans le caméscope, insérez-la dans son logement.
2. Placez l'interrupteur **Power** sur **CAMERA**.
3. Placez l'interrupteur **Mode** sur **MEMORY CARD**.
4. Appuyez sur le bouton **Start/Stop** et les images sont enregistrées sur la carte mémoire en MPEG4.
Vous pouvez enregistrer une image figée de caméra sur la carte mémoire en appuyant sur le bouton **PHOTO** au lieu du bouton **Start/Stop**.
5. Appuyez sur le bouton **Start/Stop** pour arrêter l'enregistrement.

[Remarques]

- Le bouton **MENU** et le bouton **Menu selector** ne sont pas utilisables en cours d'enregistrement **MPEG**. Pour utiliser le bouton **MENU** et le bouton **Menu selector**, arrêtez l'enregistrement.
L'enregistrement **MPEG** n'est pas disponible lorsqu'un menu, menu rapide compris, est affiché à l'écran. Pour commencer l'enregistrement, appuyez sur le bouton **MENU** pour le faire disparaître.
- Avant d'utiliser la fonction **ENREG. MPEG**, vérifiez si la carte mémoire est insérée dans le caméscope.
- Les films enregistrés sont sauvegardés au format *.avi(avi 1.0) sur la carte mémoire.
- Les fichiers enregistrés sont sauvegardés dans le dossier suivant. (voir illustration en bas à droite)
- Les images stockées sur carte mémoire sous forme de fichier **MPEG** ont une taille et une définition inférieures à celles stockées sur cassette.
- Le son est enregistré au format mono.
- Les fonctions suivantes ne sont pas autorisées en mode **M.Cam**. **DIS** (Digital Image Stabilizer), **Digital Zoom** <Zoom Num.>, **Fade** <Fondu>, **Program AE** <Prog. AE>, **Digital Effect** <Effet Digital>, **Slow Shutter** <Ralentissement de l'obturateur>.
- Lors de l'enregistrement sur la carte mémoire, n'insérez pas ou n'éjectez pas de cassette car le bruit émis risque d'être enregistré.
- Lors de l'enregistrement sur la carte mémoire, n'éjectez pas celle-ci car cela risque d'endommager les données sur la carte ou la carte elle-même.
- Couper l'alimentation alors que vous êtes en train d'accéder à la carte mémoire pourrait endommager les données qui y sont stockées.

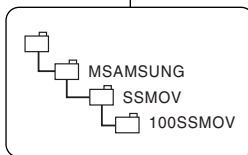
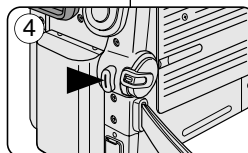
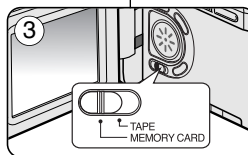
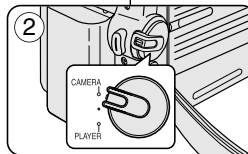

<Moving image>

Digital Still Camera Mode (SC-D353/D354/D355 only)

Mode Appareil photo numérique (SC-D353/D354/D355 uniquement)

MPEG Playback

- ✦ The MPEG Playback function works only in M. Player mode.
 - ✦ You can play the moving picture images on the Memory card. Stereo audio is played back at the same time.
 - ✦ Playing back on a PC shows better quality than on a TV.
1. Set the **Power** switch to **PLAYER**.
 2. Set the **Mode** switch to **MEMORY CARD**.
 3. Press the **MENU** button.
 - The menu list will appear.
 4. Move the **Menu selector** to the left or right to select **Memory**, then press the **Menu selector**.
 5. Move the **Menu selector** to the left or right to select **M.Play Select**, then press the **Menu selector**.
 6. Move the **Menu selector** to the left or right to select **Movie**, then press the **Menu selector**.
 7. To exit the menu, push the **MENU** button.
 8. Using the **◀▶** (REV/FWD) buttons, search for the moving picture that you want to playback.
 9. Press the **▶/||** (PLAY/STILL) button.
 - The moving pictures recorded on the Memory card will playback.
 - You can control playback using the **▶/||** (PLAY/STILL) **◀▶** (REW/FF) **■** (STOP) buttons.

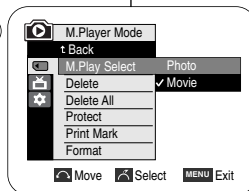
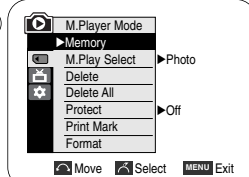
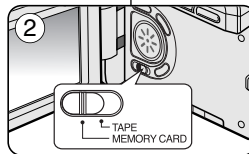

[Notes]

- **MENU** button and **Menu selector** are not available while **MPEG playback**.
- **To use MENU button and Menu selector, stop playback. MPEG playback is not available when a menu or Quick menu is displayed on the screen.**
- **To start playback, press the MENU button to make it disappear.**
- The moving picture images that you recorded on the Memory card may not play on other manufacturer's.
- The MPEG4 file recorded by another Camcorder may not play on by this Camcorder.
- To playback MPEG4 moving pictures on a PC, the Video Codec (in the CD provided with the camcorder) should be installed.
 - You need Microsoft Windows Media Player Version 9 or higher version in order to play MPEG4 file on the Memory card on your PC.
 - You can download the Microsoft Windows Media Player applied each languages on Microsoft Website, "http://www.microsoft.com/windows/windowsmedia/download/default.asp".
- Memory Stick PRO provides better image quality than Memory Stick.

Lecture MPEG

- ✦ La fonction lecture MPEG ne peut être activée qu'en mode M.Player.
 - ✦ Vous pouvez lire les films sur la carte mémoire. Le son stéréo est lu simultanément.
 - ✦ La lecture sur ordinateur est de meilleure qualité que sur téléviseur.
1. Placez l'interrupteur **Power** sur **PLAYER**.
 2. Placez l'interrupteur **Mode** sur **MEMORY CARD**.
 3. Appuyez sur le bouton **MENU**.
 - La liste des menus apparaît.
 4. Déplacez le bouton **Menu selector** vers la gauche ou vers la droite pour sélectionner **Memory <Mémoire>**, puis appuyez sur **Menu selector**.
 5. Déplacez le bouton **Menu selector** vers la gauche ou vers la droite pour sélectionner **M.Play Select <Sél. Mémoire>** puis appuyez sur **Menu selector**.
 6. Déplacez le bouton **Menu selector** vers la gauche ou vers la droite pour sélectionner **Movie <Film>** puis appuyez sur **Menu selector**.
 7. Pour quitter le menu, appuyez sur le bouton **MENU**.
 8. Recherchez le film que vous souhaitez lire à l'aide des boutons **◀▶** (REV/FWD).
 9. Appuyez sur le bouton **▶/||** (LECTURE/PAUSE).
 - Les films enregistrés sur la carte mémoire sont lus.
 - Vous pouvez diriger la lecture à l'aide des boutons **▶/||** (LECTURE/PAUSE) **◀▶** (REW/FF) **■** (ARRÊT).

[Remarques]

- Le bouton **MENU** et le bouton **Menu selector** ne sont pas utilisables en cours de lecture MPEG.
- **Pour utiliser le bouton MENU et le bouton Menu selector, arrêtez la lecture.**
- **La lecture MPEG n'est pas disponible lorsqu'un menu ou un menu de navigation est affiché à l'écran.**
- **Pour commencer l'enregistrement, arrêtez l'affichage à l'écran en appuyant sur le bouton MENU.**
- Des images médiocres ou en forme de mosaïque peuvent apparaître en cours de lecture de films MPEG4, mais il ne s'agit pas d'un dysfonctionnement.
- Les images des films enregistrés sur la carte mémoire peuvent ne pas être lues par les caméscopes d'autres marques.
- A l'inverse, les fichiers MPEG4 enregistrés sur un autre caméscope peuvent ne pas être lus par celui-ci.
- Pour lire des films MPEG4 sur un ordinateur, vous devez installer Video Codec (présent sur le CD fourni avec le caméscope).
 - Une version 9 ou supérieure de Windows Media Player de Microsoft est nécessaire pour lire un fichier MPEG4 de la carte mémoire sur votre ordinateur.
 - Vous pouvez télécharger la version Microsoft Windows Media Player dans la langue de votre choix sur le site Web de Microsoft. "http://www.microsoft.com/windows/windowsmedia/download/default.asp".
- La carte Memory Stick PRO permet d'obtenir des images de meilleure qualité qu'avec la carte Memory Stick.

Digital Still Camera Mode (SC-D353/D354/D355 only)

Using Quick Menu: M.Play Select

- ❖ Quick menu is used to access Camcorder functions by simply using the Menu selector.
- ❖ Quick menu provides easier access to the frequently used menus without using the MENU button.

1. Press the **Menu selector**.
2. Move the **Menu selector** to the left or right to select **M.Play Select**, then press the **Menu selector**.
3. Move the **Menu selector** to the left or right to select **Photo** or **Movie**, then press the **Menu selector**.
4. To exit, press the **MENU** button.

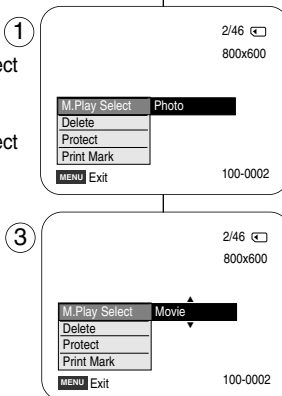

Mode Appareil photo numérique (SC-D353/D354/D355 uniquement)

Menu rapide : Sélection M.Play

- ❖ Le menu rapide sert à accéder aux fonctions du caméscope en utilisant simplement le bouton Menu selector.
- ❖ Le menu rapide facilite l'accès aux menus utilisés fréquemment sans passer par le bouton MENU.

1. Appuyez sur **Menu selector**.
2. Déplacez le bouton **Menu selector** vers la gauche ou vers la droite pour sélectionner **M.Play Select** <Sél. Memoire> puis appuyez sur **Menu selector**.
3. Déplacez le bouton **Menu selector** vers la gauche ou vers la droite pour sélectionner **Photo** <Photo> ou **Movie** <Film>, puis appuyez sur **Menu selector**.
4. Pour quitter, appuyez sur le bouton **MENU**.

Digital Still Camera Mode (SC-D353/D354/D355 only)

Recording an Image from a Cassette as a Still Image

- ❖ This function works only in Player mode.
- ❖ You can record still images from a cassette on a Memory card.
- ❖ If you want to move recorded multiple still images from a cassette to a Memory card, use the COPY function.

1. Set the **Power** switch to **PLAYER**.

2. Set the **Mode** switch to **TAPE**.

3. Playback the cassette.

4. Press the **PHOTO** button.

- The still image is recorded on the Memory card.
- During the time it takes to save an image, the play back screen is paused and the OSD is displayed as illustrated in the lower right hand corner.

[Notes]

- Still images copied from the cassette to the memory card are saved in a 640x480 format.
- Number of images you can save varies depending on the image resolution.

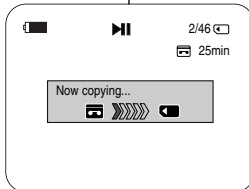
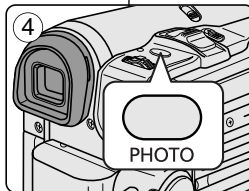
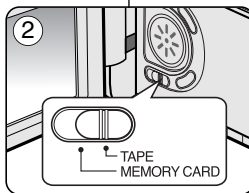
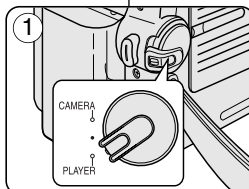

Mode Appareil photo numérique (SC-D353/D354/D355 uniquement)

Enregistrement d'une image issue d'une cassette en tant qu'image figée

- ❖ Cette fonction ne peut être activée qu'en mode Lecteur.
- ❖ Vous pouvez enregistrer une image figée d'une cassette vers une carte mémoire.

❖ Si vous voulez déplacer plusieurs images figées enregistrées d'une cassette vers une carte mémoire, utilisez la fonction COPIER.

1. Placez l'interrupteur **Power** sur **PLAYER**.

2. Placez l'interrupteur **Mode** sur **TAPE**.

3. Lisez la cassette.

4. Appuyez sur le bouton **PHOTO**.

- L'image figée est enregistrée sur la carte mémoire.
- Pendant la durée de sauvegarde d'une image, l'écran de lecture bascule en mode Pause et l'affichage est identique à celui visible sur l'illustration en bas à droite.

[Remarques]

- Les images figées copiées de la cassette vers la carte mémoire sont sauvegardées au format 640x480.
- Le nombre d'images que vous pouvez sauvegarder varie en fonction de la résolution de l'image.

Digital Still Camera Mode (SC-D353/D354/D355 only)

Copying Still Images from a Cassette to Memory Card

- ❖ The photo copy function works only in Player mode.
- ❖ You can copy still images recorded with photo function on a cassette onto a Memory card.
- ❖ Rewind the tape to the point which you wants.

1. Set the **Power** switch to **PLAYER**.

2. Set the **Mode** switch to **TAPE**.

3. Press the **MENU** button.

- The menu list will appear.

4. Move the **Menu selector** to the left or right to select **Tape**, then press the **Menu selector**.

5. Move the **Menu selector** to the left or right to select **Photo Copy**, then press the **Menu selector**.

- All still images that recorded on a cassette will be copied into a Memory card.

6. The Camcorder automatically performs the photo search to find still images and copy starts.

7. Press the **■** (STOP) button to stop copying.

- Copy stops when the cassette is finished or Memory card is full.

[Note]

Still images copied from the cassette to the memory card are saved in 640x480 format.

Mode Appareil photo numérique (SC-D353/D354/D355 uniquement)

Copie d'images figées d'une cassette vers la carte mémoire

- ❖ La fonction permettant de copier des photos ne fonctionne qu'en mode Lecteur.

- ❖ Vous pouvez copier des images figées enregistrées avec la fonction photo sur une cassette vers une carte mémoire.
- ❖ Rembobiner la cassette jusqu'au point voulu.

1. Placez l'interrupteur **Power** sur **PLAYER**.

2. Placez l'interrupteur **Mode** sur **TAPE**.

3. Appuyez sur le bouton **MENU**.

- La liste des menus apparaît.

4. Déplacez le bouton **Menu selector** vers la gauche ou vers la droite pour sélectionner **Tape** <**Cassette**> puis appuyez sur **Menu selector**.

5. Déplacez le bouton **Menu selector** vers la gauche ou vers la droite pour sélectionner **Photo Copy** <**Copie Photo**> puis appuyez sur **Menu selector**.

- Toutes les images figées enregistrées sur la cassette seront copiées sur la carte mémoire.

6. Le caméscope effectue automatiquement la recherche de photos pour localiser les images figées et la copie démarre.

7. Appuyez sur le bouton **■** (ARRÊT) pour arrêter la copie.

- La copie s'arrête lorsque la cassette est finie ou lorsque la carte mémoire est pleine.

[Remarque]

Les images figées copiées de la cassette vers la carte mémoire sont sauvegardées au format 640x480.

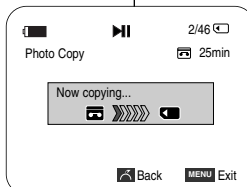
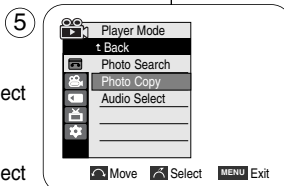
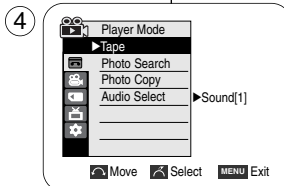

Digital Still Camera Mode (SC-D353/D354/D355 only)

Copy to (Copies Files from the Memory Card to the Built-in Memory) (SC-D354/D355 only)

- ❖ The Copy To function works only in M.Player mode.
- ❖ You can copy selected or all images stored in the Memory card to the built-in memory.

1. Set the **Power** switch to **PLAYER**.
2. Set the **Mode** switch to **MEMORY CARD**.
3. Press the **MENU** button.
 - The menu list will appear.
4. Move the **Menu selector** to the left or right to select **Memory**, then press the **Menu selector**.
5. Move the **Menu selector** to the left or right to select **Copy to**, then press the **Menu selector**.
6. Move the **Menu selector** to the left or right to select options (**Back**, **This File** or **All Files**), then press **Menu selector**.
 - To go back to the previous mode, select **Back**.
 - If This File or All Files is selected, **Now copying...** is displayed on the screen and copying starts.
7. To exit, press the **MENU** button.

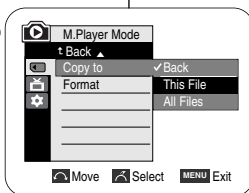
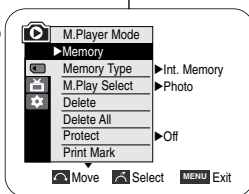
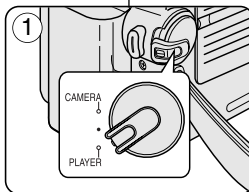

Mode Appareil photo numérique (SC-D353/D354/D355 uniquement)

Copier dans (Copie les fichiers de la carte mémoire vers la mémoire interne) (modèles SC-D354/D355 uniquement)

- ❖ La fonction Copy to <Copier vers> n'est activée qu'en mode M.Player.
- ❖ Vous pouvez copier les images sélectionnées ou toutes les images enregistrées sur la carte mémoire vers la mémoire interne.

1. Placez l'interrupteur **Power** sur **PLAYER**.
2. Placez l'interrupteur **Mode** sur **MEMORY CARD**.
3. Appuyez sur le bouton **MENU**.
 - La liste des menus apparaît.
4. Déplacez le bouton **Menu selector** vers la gauche ou vers la droite pour sélectionner **Memory** <Mémoire>, puis appuyez sur **Menu selector**.
5. Déplacez le bouton **Menu selector** vers la gauche ou vers la droite pour sélectionner **Copy to** <Copier vers> puis appuyez sur **Menu selector**.
6. Déplacez le bouton **Menu selector** vers la gauche ou vers la droite pour sélectionner les options (**Back** <Retour>, **This File** <Ce Fichier> ou **All Files** <Ts Fichiers>), puis appuyez sur **Menu selector**.
 - Pour revenir au mode précédent, sélectionnez **Back** <Retour>.
 - Si vous sélectionnez This File <Ce Fichier> ou All Files <Ts Fichiers>, **Now copying... <Copie En Cours...>** s'affiche à l'écran et la copie démarre.
7. Pour quitter, appuyez sur le bouton **MENU**.

Digital Still Camera Mode (SC-D353/D354/D355 only)

Marking Images for Printing

- ❖ This Camcorder supports the DPOF (Digital Print Order Format) print format.
- ❖ You can automatically print images recorded on a Memory card with a printer supporting DPOF.
- ❖ There are 2 ways to make a Print Mark.
 - This File: You can set a print mark on the photo image displayed on the LCD screen. It can be set up to 999.
 - All Files: To print 1 copy each of all of the stored images.

1. Set the **Power** switch to **PLAYER**.
2. Set the **Mode** switch to **MEMORY CARD**.
 - The last recorded image appears.
3. Using the ◀/▶ (REV/FWD) buttons, search for the still image that you want to mark.
4. Press the **MENU** button.
 - The menu list will appear.
5. Move the **Menu selector** to the left or right to select **Memory**, then press the **Menu selector**.
6. Move the **Menu selector** to the left or right to select **Print Mark**, then press the **Menu selector**.
7. Move the **Menu selector** to the left or right to select desired option (**All Off**, **This File** or **All Files**), then press the **Menu selector**.
8. If you select **This File**, move the **Menu selector** to the left or right to select the quantity, then press the **Menu selector**.
9. To exit, press the **MENU** button.

Removing the Print Mark

To remove all Print Marks select **All Off**, to remove individual file's Print Mark, select the file and set **This File** to **000**.

Mode Appareil photo numérique (SC-D353/D354/D355 uniquement)

Marquage des images pour impression

- ❖ Ce caméscope prend en charge le format d'impression DPOF (<Digital Print Order Format> protocole de commande d'impression numérique).
- ❖ Vous pouvez imprimer automatiquement des images enregistrées sur une carte mémoire avec une imprimante compatible avec la fonction DPOF.
- ❖ Il existe 2 manières de poser un Print Mark <Voyant D'amp> sur une image.
 - This File <Ce Fichier> : vous pouvez poser un symbole d'impression sur une photo affichée sur l'écran ACL. Il peut être réglé jusqu'à 999.
 - All Files <Ts Fichiers> : pour imprimer une copie de toutes les images enregistrées.

1. Placez l'interrupteur **Power** sur **PLAYER**.
2. Placez l'interrupteur **Mode** sur **MEMORY CARD**.
 - La dernière image enregistrée apparaît.
3. Recherchez l'image figée sur laquelle vous souhaitez poser un symbole d'impression à l'aide des boutons ◀/▶ (REV/FWD).
4. Appuyez sur le bouton **MENU**.
 - La liste des menus apparaît.
5. Déplacez le bouton **Menu selector** vers la gauche ou vers la droite pour sélectionner **Memory** <Mémoire>, puis appuyez sur **Menu selector**.
6. Déplacez le bouton **Menu selector** vers la gauche ou vers la droite pour sélectionner **Print Mark** <Voyant D'amp> puis appuyez sur **Menu selector**.
7. Déplacez le bouton **Menu selector** vers la gauche ou vers la droite pour sélectionner l'option souhaitée (**All Off** <tout éteindre>, **This File** <Ce Fichier> ou **All Files** <Ts Fichiers>), puis appuyez sur **Menu selector**.
8. Si vous sélectionnez **This File** <Ce Fichier>, déplacez le bouton **Menu selector** vers la gauche ou vers la droite pour sélectionner la quantité puis appuyez sur **Menu selector**.
9. Pour quitter, appuyez sur le bouton **MENU**.

Suppression de l'icône d'impression

Pour supprimer toutes les icônes d'impression, sélectionnez **All Off** <tout éteindre>. Pour supprimer les icônes d'impression d'un fichier à la fois, sélectionnez le fichier voulu puis réglez **This File** <Ce Fichier> sur **000**.

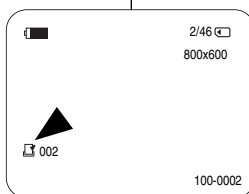
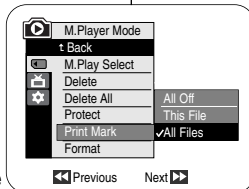
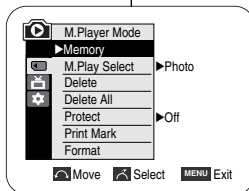

Digital Still Camera Mode (SC-D353/D354/D355 only)

Using Quick Menu: Print Mark

- ❖ Quick menu is used to access Camcorder functions by simply using the Menu selector.
- ❖ Quick menu provides easier access to the frequently used menus without using the MENU button.
- ❖ It can be set on the selected file only.

1. Press the **Menu selector**.
2. Move the **Menu selector** to left or right to select **Print Mark**, then press the **Menu selector**.
3. Move the **Menu selector** to the left or right to select the quantity, then press the **Menu selector**.
4. To exit, press the **MENU** button.

[Notes]

- If the Print Mark is set to This File, you can set the number of copies from 0 to 999.
- If the Print Mark is set to All Files, you can set the number of copies to 1.
- The All Files option may require extended operation time depending on the number of stored images.
- DPOF supporting printers are commercially available.
- Use the USB cable provided with the Camcorder.

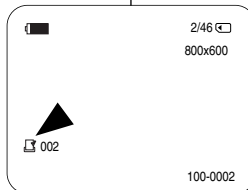
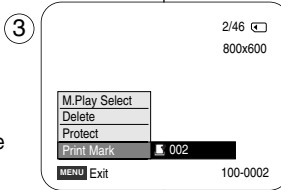
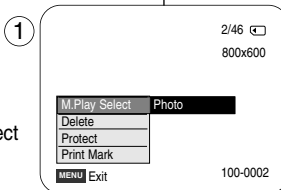

Mode appareil photo numérique (modèles SC-D353/D354/D355 uniquement)

Utilisation du menu rapide : Print Mark <Voyant D'Imp>

- ❖ Le menu rapide sert à accéder aux fonctions du caméscope en utilisant simplement le bouton Menu selector.
- ❖ Le menu rapide facilite l'accès aux menus utilisés fréquemment sans passer par le bouton MENU.
- ❖ Cet élément ne peut être réglé que dans le fichier sélectionné.

1. Appuyez sur **Menu selector**.
2. Déplacez le bouton **Menu selector** vers la droite ou vers la gauche pour sélectionner **Print Mark <Voyant D'Imp>** puis appuyez sur **Menu selector**.
3. Déplacez le bouton **Menu selector** vers la gauche ou vers la droite pour sélectionner la quantité puis appuyez sur **Menu selector**.
4. Pour quitter, appuyez sur le bouton **MENU**.

[Remarques]

- Si la fonction Print Mark <Voyant D'Imp> est réglée sur This File <Ce Fichier>, vous pouvez paramétrer le nombre de copies de 0 à 999.
- Si la fonction Print Mark <Voyant D'Imp> est réglée sur All Files <Ts Fichiers>, vous pouvez paramétrer le nombre de copies de 1.
- L'option All Files <Ts Fichiers> peut prendre un certain temps en fonction du nombre d'images enregistrées.
- Les imprimantes compatibles DPOF sont disponibles sur le marché.
- Utilisez le câble USB fourni avec le caméscope.

PictBridge™ (SC-D353/D354/D355 only)

Printing Your Pictures – Using the PictBridge™

- ❖ PictBridge™ function works only in M.Player mode.
- ❖ By connecting the Camcorder to printers with PictBridge support (sold separately), you can send images from the Memory card directly to the printer with a few simple operations.
- ❖ With the PictBridge Support, you can control the printer directly through your Camcorder in order to print out stored pictures. For direct printing of your stored pictures using the PictBridge function, you must connect your Camcorder to a PictBridge printer using a USB cable.

Connecting To a Printer

- Turn your printer power off.
Turn your Camcorder on by setting the **Power** switch to **PLAYER**.
- Set the **Mode** switch to **MEMORY CARD**.
- Press the **MENU** button.
 - The menu list will appear.
- Move the **Menu selector** to the left or right to select **System**, then press the **Menu selector**.
- Move the **Menu selector** to the left or right to select **USB Connect** <Convex USB>, then press the **Menu selector**.
- Move the **Menu selector** to the left or right to select **Printer**, then press the **Menu selector**.
 - Computer: Connect to a computer.
 - Printer: Connect to a printer. (To use the PictBridge function, connect to a printer.)
- Connect your Camcorder to the printer using the provided USB cable.
- Turn your printer power on.
 - The PictBridge menu screen appears automatically after a short period.
 - The cursor highlights Printer.

Selecting Images

- In the PictBridge settings menu, press the ◀◀/▶▶ (REV/FWD) buttons to select an image to print.

Setting the Number of Prints

- Move the **Menu selector** to the left or right to select **Copies**, then press the **Menu selector**.
- Move the **Menu selector** to the left or right to set the number of prints, then press the **Menu selector**.

PictBridge™ (modèles SC-D353/D354/D355 uniquement)

Impression de vos images avec PictBridge™

- ❖ PictBridge™ fonction ne peut être activée qu'en mode M.Player.
- ❖ En connectant la caméra à une imprimante compatible PictBridge (vendue séparément), vous pouvez envoyer des images à partir de la carte mémoire directement vers l'imprimante en faisant quelques opérations simples nécessitant l'utilisation des boutons de la caméra.
- ❖ Grâce à PictBridge, vous pouvez commander l'imprimante directement à partir de votre caméra afin d'imprimer les images enregistrées. Pour imprimer directement vos images enregistrées en vous servant de la fonction PictBridge, connectez votre caméra à une imprimante PictBridge par l'intermédiaire d'un câble USB.

Connexion à une imprimante

- Mettez votre imprimante hors tension.
Allumez votre caméra en plaçant l'interrupteur **Power** sur **PLAYER**.
- Placez l'interrupteur **Mode** sur **MEMORY CARD**.
- Appuyez sur le bouton **MENU**.
 - La liste des menus apparaît.
- Déplacez le bouton **Menu selector** vers la gauche ou vers la droite pour sélectionner **System** <Système> puis appuyez sur **Menu selector**.
- Déplacez le bouton **Menu selector** vers la gauche ou vers la droite pour sélectionner **USB Connect** puis appuyez sur **Menu selector**.
- Déplacez le bouton **Menu selector** vers la gauche ou vers la droite pour sélectionner **Printer** <Imprimante> puis appuyez sur **Menu selector**.
 - Computer <Ordinateur> : reliez à un ordinateur.
 - Printer <Imprimante> : reliez à une imprimante. (Pour utiliser la fonction PictBridge, reliez à une imprimante.)
- Connectez votre caméra à l'imprimante en utilisant le câble USB fourni.
- Mettez votre imprimante sous tension.
 - L'écran du menu PictBridge apparaît automatiquement après un bref instant.
 - Le curseur met en surbrillance l'élément Printer <Imprimante>.

Sélection des images

- Dans le menu des réglages PictBridge, appuyez sur les boutons ◀◀/▶▶ (REV/FWD) pour sélectionner une image à imprimer.

Paramétrage du nombre d'impressions

- Déplacez le bouton **Menu selector** vers la gauche ou vers la droite pour sélectionner **Copies** puis appuyez sur **Menu selector**.
- Déplacez le bouton **Menu selector** vers la droite ou vers la gauche pour paramétrer le nombre d'impressions puis appuyez sur **Menu selector**.

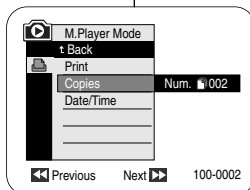
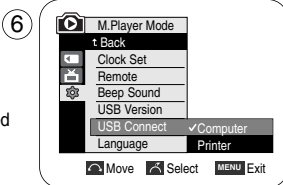
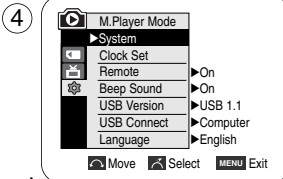

Setting the Date/Time Imprint Option

- Move the **Menu selector** to the left or right to select **Date/Time**, then press the **Menu selector**.
- Move the **Menu selector** to the left or right to select the Date/Time display type, then press the **Menu selector**.
 - Date/Time display type: Off, Date, Time, Date&Time

Printing Images

Move the **Menu selector** to the left or right to select **Print**, then press the **Menu selector**, and selected image files will be printed.

[Notes]

- The Date/Time Imprint Option may not be supported by all printers. Check with your printer manufacturer. The Date/Time Menu cannot be setup if the printer does not support this option.
- The PictBridge™ is a registered trademark of CIPA(Camera & Imaging Products Association), an image transfer standard developed by Canon, Fuji, HP, Olympus, Seiko Epson, and Sony.
- PictBridge supporting printers are commercially available.
- Use the USB cable provided with the Camcorder.
- Use the AC power adapter for your Camcorder during PictBridge Direct Printing. Turning your Camcorder off during the printing might damage data on the Memory card.
- Printing still images is supported. Motion clips are not available for printing.
- You can set various printing options depending on the printer.
- Please refer to the user's manual of the printer.

Réglage de l'option d'impression date/heure

- Déplacez le bouton **Menu selector** vers la gauche ou vers la droite pour sélectionner **Date/Time <Date/heure>** puis appuyez sur **Menu selector**.
- Déplacez le bouton **Menu selector** vers la gauche ou vers la droite pour sélectionner le type d'affichage pour Date/Time <Date/heure> puis appuyez sur **Menu selector**.
 - Type d'affichage pour **Date/Time <Date/heure>** : **Off <Désactivé>**, **Date <Date>**, **Time <Heure>**, **Date&Time <Date & heure>**

Impression des images

Déplacez le bouton **Menu selector** vers la gauche ou vers la droite pour sélectionner **Print <Impression>** puis appuyez sur **Menu selector**. Les fichiers image sélectionnés sont alors imprimés.

[Remarques]

- L'option d'impression de la date et de l'heure peut ne pas être prise en charge par toutes les imprimantes. Renseignez-vous auprès du fabricant de votre imprimante. Tout réglage dans le menu Date/Time <Date/Heure> est impossible si l'imprimante ne prend pas en charge cette option.
- PictBridge™, marque déposée de la CIPA (Camera & Imaging Products Association), est un protocole de transfert d'images développé par Canon, Fuji, HP, Olympus, Seiko Epson et Sony.
- Les imprimantes compatibles PictBridge sont disponibles sur le marché.
- Utilisez le câble USB fourni avec la caméra.
- Utilisez l'adaptateur CA de votre caméra pendant l'impression directe PictBridge. Si vous éteignez votre caméra au cours de l'impression, vous risquez d'endommager les données de votre carte mémoire.
- L'impression des images figées est prise en charge. Les films ne peuvent pas être imprimés.
- Vous pouvez paramétrer différentes options d'impression en fonction de l'imprimante.
- Veuillez vous reporter au manuel d'utilisation de l'imprimante pour plus de détails.

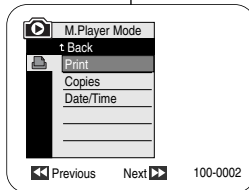
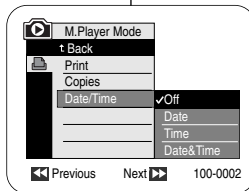

Maintenance

After Finishing a Recording

- ❖ At the end of a recording you must remove the power source.
- ❖ When recording with a Lithium ion Battery pack, leaving the pack on the Camcorder can reduce the life span of the battery. The Battery pack should be release after recording is completed.

1. Slide the **TAPE EJECT** switch in the direction of the arrow.
 - Opening the cassette door ejects the tape automatically.
 - Please wait while the tape is completely ejected.
2. After removing the tape, close the door and store the Camcorder in a dust free environment. Dust and other foreign materials can cause square-shaped noise or jerky images.
3. Set the **Power** switch to the **Off**.
4. Disconnect the power source or remove the lithium ion Battery pack.
Press the **BATTERY RELEASE** button located on the bottom of the Camcorder and slide the Battery pack in the direction of the arrow.

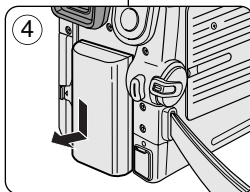
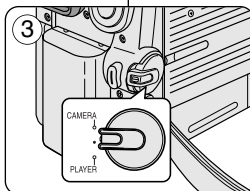
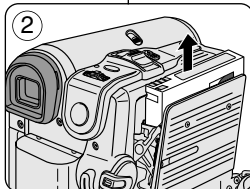
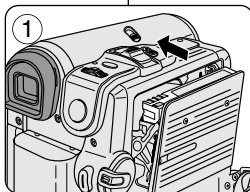

Entretien

A la fin d'un enregistrement

- ❖ Une fois un enregistrement terminé, vous devez retirer la source d'alimentation.
 - ❖ En cas d'enregistrement avec une batterie lithium-ion, si vous laissez la batterie reliée au caméscope, cela peut réduire la durée de vie de la batterie. La batterie doit être retirée une fois l'enregistrement terminé.
1. Déplacez le commutateur **TAPE EJECT** dans la direction de la flèche.
 - L'ouverture du volet du compartiment de la cassette éjecte automatiquement celle-ci.
 - Veuillez patienter quelques instants jusqu'à l'éjection complète de la cassette.
 2. Une fois la cassette retirée, fermez le volet et stockez le caméscope à l'abri de la poussière. La poussière ou d'autres corps étrangers peuvent entraîner des images affectées de parasites aux formes carrées ou des images intermittentes.
 3. Placez l'interrupteur **Power** sur **Off**.
 4. Débranchez la source d'alimentation ou retirez la batterie lithium-ion.
Appuyez sur le bouton **BATTERY RELEASE** situé sur la face inférieure du caméscope et faites glisser la batterie dans la direction de la flèche.

Maintenance

Cleaning and Maintaining the Camcorder

Cleaning the Video Heads

To ensure normal recording and clear pictures, clean the video heads when the playback pictures display square block-shaped noise or distortion, or a blue screen appears.

1. Set the **Power** switch to **PLAYER**.
2. Set the **Mode** switch to **TAPE**.
(SC-D353/D354/D355 only)
3. Insert the cleaning tape.
4. Press the ►/|| (PLAY/STILL) button.
5. Press the ■ (STOP) button after 10 seconds.

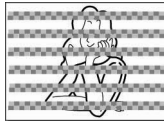

(blue screen)

[Notes]

- Check the quality of the picture using a videocassette.
 - If the picture quality has not improved, repeat the operation.
- Clean the video heads with a dry type cassette cleaner.
- Some cleaning cassette products stop automatically. Refer to the cleaning cassette's instructions for detailed information. If the problem continues after the cleaning, consult your nearest Samsung dealer or Authorized Service Center.

Entretien

Nettoyage et entretien du caméscope

Nettoyage des têtes vidéo

Afin de garantir un enregistrement normal et des images nettes, nettoyez les têtes vidéo en cas de déformation de l'image ou de parasites aux formes carrées ou d'apparition d'un écran bleu en cours de lecture.

1. Placez l'interrupteur **Power** sur **PLAYER**.
2. Placez l'interrupteur **Mode** sur **TAPE**.
(SC-D353/D354/D355 only)
3. Insérez la cassette de nettoyage.
4. Appuyez sur le bouton ►/|| (LECTURE/PAUSE).
5. Appuyez sur le bouton ■ (ARRÊT) pendant 10 secondes.

[Remarques]

- Vérifiez la qualité d'image à l'aide d'une cassette vidéo.
 - Si la qualité d'image ne s'est pas améliorée, répétez l'opération.
- Nettoyez les têtes vidéo avec une cassette de nettoyage à sec.
- Certaines cassettes nettoyantes s'arrêtent automatiquement. Reportez-vous aux instructions relatives à la cassette nettoyante pour plus d'informations. Si le problème persiste après le nettoyage, consultez votre revendeur Samsung le plus proche ou un centre de service technique agréé.

Maintenance

Using Your Camcorder Abroad

- ❖ Each country or region has its own electric and color systems.
- ❖ Before using your Camcorder abroad, check the following items.

Power sources

- You can use your Camcorder in any country or area with the supplied AC Power adapter within 100V to 240V, 50/60 Hz.
- Use a commercially available AC jack adapter, if necessary, depending on the design of the local wall outlet.

Color system

You can view your recording in the Viewfinder. However, to view it on a television or copy it to a videocassette recorder, the television or VCR must be NTSC-compatible and have the appropriate audio/video jacks. Otherwise, you may need to use a transcoder.

PAL-compatible Countries/Regions

Australia, Austria, Belgium, Bulgaria, China, CIS, Czech Republic, Denmark, Egypt, Finland, France, Germany, Greece, Great Britain, Holland, Hong Kong, Hungary, India, Iran, Iraq, Kuwait, Libya, Malaysia, Mauritius, Norway, Romania, Saudi Arabia, Singapore, Slovak Republic, Spain, Sweden, Switzerland, Syria, Thailand, Tunisia, etc.

NTSC-compatible Countries/Regions

Bahamas, Canada, Central America, Japan, Korea, Mexico, Philippines, Taiwan, United States of America, etc.

[Note]

You can make recordings with your Camcorder and view pictures on the LCD screen from anywhere in the world.

Entretien

Utilisation de votre caméscope à l'étranger

- ❖ Chaque pays ou région possède son propre système électrique et son codage couleur.
- ❖ Avant d'utiliser votre caméscope à l'étranger, vérifiez les points suivants.

Sources d'alimentation

- Vous pouvez utiliser votre caméscope avec l'adaptateur CA fourni dans n'importe quel pays ou n'importe quelle zone du globe où l'alimentation est comprise entre 100 V et 240 V, 50/60 Hz.
- Utilisez si nécessaire un adaptateur CA acheté dans le commerce en fonction de la forme des prises murales sur place.

Système de couleurs

Vous pouvez visualiser votre enregistrement dans le viseur. Cependant, pour le visualiser sur une télévision ou le copier sur un magnétoscope, la télévision ou le magnétoscope doivent être conformes au système NTSC et être équipés des ports audio / vidéo appropriés. Dans le cas contraire, vous devez utiliser un programme de transcodage.

Pays et régions compatibles PAL :

Allemagne, Arabie Saoudite, Australie, Autriche, Belgique, Bulgarie, Chine, Communauté des Etats indépendants, Danemark, Egypte, Espagne, Finlande, France, Grande-Bretagne, Grèce, Hong Kong, Hongrie, Inde, Iran, Irak, Koweït, Libye, Malaisie, Mauritanie, Norvège, Pays-Bas, Roumanie, Singapour, République slovaque, République tchèque, Suède, Suisse, Syrie, Thaïlande, Tunisie, etc.

Pays et régions compatibles NTSC :

Amérique centrale, Bahamas, Canada, Corée, Etats-Unis d'Amérique, Japon, Mexique, Philippines, Taiwan, etc.

[Remarque]

Vous pouvez enregistrer avec votre caméscope et visualiser des images sur l'écran ACL n'importe où dans le monde.

Troubleshooting

Troubleshooting

- ❖ Before contacting a Samsung authorized service center, perform the following simple checks. They may save you the time and expense of an unnecessary call.

Self Diagnosis Display

Display	Blinking	Informs that...	Action
	slow	The Battery pack is almost discharged.	Change to a charged one.
Tape end!	slow	When the remaining time on the tape is about 2 minutes.	Prepare a new one.
Tape end!	no	the tape reached its end.	Change to a new one.
No Tape!	slow	there is no tape in Camcorder.	Insert a tape.
Protection!	slow	the tape is protected from recording.	If you want to record, release the protection.
	slow	the Camcorder has some mechanical fault.	1. Eject the tape. 2. Set to OFF. 3. Detach the battery. 4. Reattach the battery. * If unresolved contact your local samsung service center.
	slow	moisture condensation has formed in the Camcorder.	see below.

Moisture Condensation

- ❖ If the Camcorder is brought directly from a cold place to a warm place, moisture may condense inside the Camcorder, on the surface of the tape, or on the lens. In this condition, the tape may stick to the head drum and be damaged or the unit may not operate correctly.
To prevent possible damage under these circumstances, the Camcorder is fitted with a moisture sensor.
- ❖ If there is moisture inside the Camcorder, (DEW) is displayed. If this happens, none of the functions except cassette ejection will work.
Open the cassette compartment and remove the battery.
Leave the Camcorder for at least two hours in a dry warm room.

Dépannage

Dépannage

- ❖ Avant de contacter le centre de service technique agréé Samsung, effectuez les vérifications élémentaires suivantes :
Vous pourrez ainsi vous épargner un appel inutile.

Affichage de l'autodiagnostic

Affichage	Cignolant	donne les informations suivantes...	Action
	lent	Le bloc-batterie est presque déchargé.	Remplacez-le par un bloc chargé.
Tape end! <Fin cassette!>	lent	Lorsque le temps restant sur la cassette est inférieur à 2 minutes	Prévoyez une nouvelle cassette.
Tape end! <Fin cassette!>	aucun	la cassette est en fin de bande.	Remplacez-la par une nouvelle.
No Tape! <Pas de Cassette!>	lent	il n'y a pas de cassette dans le caméscope.	Insérez une cassette.
Protection! <Protection!>	lent	la cassette est protégée contre l'enregistrement.	Si vous voulez enregistrer, retirez la protection.
	lent	Le caméscope présente un défaut mécanique.	1. Ejectez la cassette. 2. Eteignez le caméscope. 3. Retirez la batterie. 4. Reconnectez la batterie. * Contactez votre centre de service après-vente SAMSUNG le plus proche si le problème persiste.
	lent	De la condensation due à l'humidité s'est formée à l'intérieur du caméscope.	voir ci-dessous.

Condensation due à l'humidité

- ❖ Si le caméscope passe sans transition d'un endroit froid à un endroit chaud, de l'humidité peut se condenser à l'intérieur du caméscope, sur la surface de la bande ou sur l'objectif. Dans ces conditions, la bande risque d'adhérer à la tête vidéo et d'être endommagée ou l'appareil risque de ne pas fonctionner correctement.
Pour éviter d'éventuels dommages dans ces conditions, le caméscope est équipé d'un détecteur d'humidité.
En cas d'humidité à l'intérieur du caméscope, (DEW <CONDENSATION>) s'affiche.
- ❖ Si cette éventualité se produit, aucune fonction exceptée l'éjection de la cassette n'est valide.
Ouvrez le compartiment à cassette et retirez la batterie.
Laissez le caméscope au repos pendant au moins deux heures dans un endroit chaud et sec.

Troubleshooting

Self Diagnosis Display in M.Cam/M.Player Modes (SC-D353/D354/D355 only)

Display	Blinking	Informs that...	Action
No Memory Card!	slow	There is no Memory card in the Camcorder.	Insert a Memory card.
Memory Full!	slow	There is not enough memory to record.	Change to a new Memory card. Erase recorded image.
No image!	slow	There are no images recorded on the Memory card.	Record new images.
Write protect!	slow	The Memory card is record protected.	Release the write protect tab on the Memory card.
Protect!	slow	When you try to delete to protected image.	Cancel the protection of image.
Read error!	slow	The Camcorder can not playback.	Format a Memory card or insert Memory card recorded on this Camcorder.
Write error!	slow	The Camcorder can not record.	Format a Memory card or change to a new Memory card.
Not Formatted!	slow	The Memory card needs to format.	Format a Memory card. (see page 101)
Now deleted...	slow	When progressing file delete.	Wait until delete has been finished.
Memory Card error!	slow	If inserted Memory Card is not recognized by the Camcorder.	Eject and re-insert the memory card Try another Memory Card

Dépannage

Affichage de l'autodiagnostic en modes M.Cam/M.Player (modèles SC-D353/D354/D355 uniquement)

Affichage	Cignotant	donne les informations suivantes...	Action
No Memory Card! <Pas de carte mémoire >	lent	Il n'y a pas de carte mémoire dans le caméscope.	Insérez une carte mémoire.
Memory Full! <Mémoire Pleine >	lent	Il n'y a pas suffisamment d'espace mémoire pour enregistrer.	Changez de carte mémoire. Supprimez les images enregistrées.
No image! <Pas d'image >	lent	Il n'y a pas d'images enregistrées sur la carte mémoire.	Enregistrez de nouvelles images.
Write protect! <Protégé En Écriture >	lent	La carte mémoire est protégée en écriture.	Libérez le volet de protection en écriture sur la carte mémoire.
Protect! <Protéger >	lent	Lorsque vous essayez de supprimer une image protégée.	Annulez la protection de l'image.
Read error! <Erreur De Lecture >	lent	La caméra ne peut pas lire.	Formatez la carte mémoire ou insérez la carte mémoire enregistrée sur ce caméscope.
Write error! <Erreur D'Écriture >	lent	La caméra ne peut pas enregistrer.	Formatez une carte mémoire ou changez de carte mémoire.
Not Formatted! <Non formaté >	lent	La carte mémoire doit être formatée.	Formatez la carte mémoire. (voir page 101).
Now delete... <Suppression En Cours...>	lent	Lorsque la suppression de fichiers est en cours.	Attendez la fin de la suppression.
Memory Card Error! <Erreur carte mémoire >	lent	Si la carte mémoire insérée n'est pas reconnue par le caméscope :	Éjectez-la avant de la réinsérer ; essayez une autre carte mémoire.

Troubleshooting

- ❖ If these instructions do not solve your problem, contact your nearest Samsung authorized service center.

Symptom	Explanation/Solution
You cannot switch the Camcorder on.	Check the Battery pack or the AC Power adapter.
Start/Stop button does not operate while recording.	Check the Power switch is set to CAMERA. You have reached the end of the cassette. Check the record protection tab on the cassette.
The Camcorder shuts off automatically.	You have left the Camcorder set to STBY for more than 5 minutes without using it. The Battery pack is fully exhausted.
Charge runs out quickly.	The atmospheric temperature is too low. The Battery pack has not been charged fully. The Battery pack is completely dead, and cannot be recharged. Use another Battery pack.
When you see a blue screen during playback.	The video heads may be dirty. Clean the head with a cleaning tape.
A vertical strip appears on the screen when recording a dark background.	The contrast between the subject and the background is too great for the Camcorder to operate normally. Make the background bright to reduce the contrast or use the BLC function while you are recording in bright Surroundings.
The image in the Viewfinder is blurred.	The Viewfinder lens has not been adjusted. Adjust the Viewfinder control lever until the indicators displayed on the Viewfinder come into sharp focus.
Auto focus does not work.	Check the Manual Focus menu. Auto focus does not work in the Manual Focus mode.
Play, FF or REW button does not work.	Check the Power switch. Set the Power switch to PLAYER. You have reached the beginning or end of the cassette.
When you see a mosaic pattern during playback search.	This is normal operation and it is not a failure or defect. The tape may be damaged. Replace the tape. Cleaning the video heads (see page 113).

Dépannage

- ❖ Si ces instructions n'apportent aucune solution à votre problème, contactez le centre de service technique agréé Samsung le plus proche.

Symptôme	Explication/Solution
Vous ne pouvez pas allumer le caméscope.	Vérifiez le bloc-batterie ou l'adaptateur CA.
Le bouton Start/stop ne fonctionne pas pendant l'enregistrement.	Vérifiez que l'interrupteur Power est placé sur CAMERA. Vous avez atteint la fin de la cassette. Vérifiez le volet de protection en écriture sur la cassette.
Le caméscope s'éteint automatiquement.	Vous avez laissé le caméscope réglé sur STBY pendant plus de 5 minutes sans l'utiliser. Le bloc-batterie est totalement utilisé.
La batterie se décharge rapidement.	Le bloc-batterie est rapidement utilisé. La température de l'air est trop basse. Le bloc-batterie n'a pas été rechargé complètement. Le bloc-batterie est totalement épuisé et ne peut être rechargé. Utilisez un autre bloc-batterie.
Lorsque vous constatez un écran bleu en cours de lecture.	Les têtes vidéo sont peut-être sales. Nettoyez les têtes avec une cassette de nettoyage.
Une bande verticale apparaît à l'écran lors de l'enregistrement d'un arrière-plan sombre.	Le contraste entre le sujet et l'arrière-plan est trop important pour que le caméscope puisse fonctionner normalement. Éclairer l'arrière-plan pour réduire le contraste ou utilisez la fonction BLC tout en enregistrant avec un arrière-plan plus clair.
L'image dans le viseur est floue.	L'objectif du viseur n'a pas été réglé. Réglez la molette de commande du viseur jusqu'à ce que les voyants affichés sur le viseur parviennent à une mise au point nette.
La mise au point automatique ne fonctionne pas.	Vérifiez le menu de mise au point manuelle. La mise au point automatique ne fonctionne pas en mode Manual Focus < Mise au point manuelle >.
Les boutons Lecture, Av./Rapide ou Ret./Rapide ne fonctionnent pas.	Vérifiez l'interrupteur Power. Placez l'interrupteur Power sur PLAYER. Vous avez atteint le début ou la fin de la cassette.
Une image en forme de mosaïque apparaît en cours de lecture :	Cela correspond au fonctionnement normal et il ne s'agit pas d'une panne ou d'un défaut. la bande peut être endommagée ; remplacez-la ; nettoyez les têtes vidéo. (voir p. 113)

Specifications

Model Name: SC-D351/D352/D353/D354/D355**System**

Video signal	NTSC
Video recording system	2 rotary heads, Helical scanning system
Audio recording system	Rotary heads, PCM system
Usable cassette	Digital video tape (6.35mm width): Mini DV cassette
Tape speed	SP: approx. 18.81mm/s LP: approx. 12.56mm/s
Tape recording time	SP: 60 minutes (when using DVM 60), LP: 90 minutes (when using DVM 60)
FF/REW time	Approx. 150 sec. (using DVM60 tape)
Image device	CCD (Charge Coupled Device) (680k pixels)
Lens	F1.6 20x(Optical), 900x(Digital) Electronic zoom lens
Filter diameter	Ø30

LCD screen/Viewfinder

Size/dot number	2.36 inches 112k
LCD screen Method	TFT LCD
Viewfinder	BW LCD (SC-D351/D352/D353/D354 only), Color LCD (SC-D355 only)

Connectors

Video output	1Vp-p (75Ω terminated)
S-video output	Y: 1Vp-p, 75Ω, C: 0.286Vp-p, 75Ω
Audio output	-7.5dBs (600Ω terminated)
DV input/output	4pin special in/out connector
USB output	Mini-B type connector
External mic	Ø3.5 stereo

General

Power source	DC 8.4V, Lithium Ion Battery Pack 7.4V
Power source type	Lithium Ion Battery Pack, Power supply (100V~240V) 50/60Hz
Power consumption (Recording)	4.3W(LCD), 4.0W(Viewfinder)
Operating temperature	0°~40°C (32°F~104°F)
Storage temperature	-20°C ~ 60°C (-4°F ~ 140°F)
External dimension	Height 3.62inches(92mm), Length 4.63inches(117.5mm), Width 2.52inches(64mm)
Weight	410g (0.904lb, 14.46oz) (Except for Lithium Ion Battery Pack and tape)
Internal MIC	Omni-directional stereo microphone
Remote control (SC-D354/D355 only)	Indoors: greater than 49ft(15m) (straight line), Outdoors: about 16.4ft(5m) (straight line)

- These technical specifications and design may be changed without notice.

Caractéristiques

Nom du modèle : SC-D351/D352/D353/D354/D355**Système**

Signal vidéo	NTSC
Système d'enregistrement vidéo	2 têtes tournantes, système de balayage hélicoïdal
Système d'enregistrement audio	Têtes tournantes, système PCM
Cassette utilisable	Cassette vidéo numérique (d'une largeur de 6,35 mm) : Cassette mini DV
Vitesse de lecture	Vitesse normale SP : environ 18,81mm/s/Vitesse lente LP : environ 12,56 mm/s
Durée d'enregistrement de la cassette	Vitesse normale SP : 60 minutes (en utilisant une cassette DVM 60), Vitesse lente LP : 90 minutes (en utilisant une cassette DVM 90)
Durée d'AVANCE RAPIDE/RETOUR	Environ 150 sec (en utilisant une cassette DVM60)
Dispositif d'image	CCD (Mémoire à transfert de charges)
Objectif	F1.6 20x (optique), 900x (numérique) Objectif à zoom électronique
Diamètre du filtre	Ø30

Ecran ACL/Visueur

Taille/Nombre de points	2,36 pouces 112K
Méthode de l'écran ACL	TFT ACL
Visueur	ACL en noir et blanc (modèles SC-D351/D352/D353/D354 uniquement), ACL en couleur (modèle SC-D355 uniquement)

Connecteurs

Sortie vidéo	1 Vp-p (75Ω terminé)
Sortie S-Vidéo	Y: 1Vp-p, 75Ω, C: 0.286Vp-p, 75Ω
Sortie audio	-7.5décibels (600Ω terminé)
Entrée / sortie DV	Connecteur entrée/sortie spécial à 4 broches
sortie USB	Connecteur type mini B
Microphone externe	Ø3.5 stéréo

Généralités

Source d'alimentation	8,4 V CC, bloc batterie lithium-ion 7,4 V
Type de source d'alimentation	Bloc batterie lithium-ion, alimentation secteur (100 V-240 V) 50/60 Hz
Consommation d'énergie (Enregistrement)	4,3 W (écran ACL), 4,0 W (Visueur)
Température de fonctionnement	0°~40°C
Température de stockage	-20°C ~ 60°C
Dimensions externes	Hauteur 92 mm, longueur 117,5 mm, largeur 64 mm
Poids	410 g (hors bloc batterie lithium-ion et cassette)
Internal MIC	Microphone à condensateur stéréo multi-directionnel
Télécommande (modèles SC-D354/D355 uniquement)	En intérieur : supérieur à 15 mètres (en ligne droite), En extérieur : environ 5 mètres (en ligne droite)

- Cette conception et ces spécifications techniques sont susceptibles d'être modifiées sans préavis.

Index

- A -		- M -	
Accessories	12	Memory card	88
AF/MF	58	Memory Stick	87
Audio Dubbing	77	MPEG Recording	102
Audio Mode	55	- O -	
- B -		OSD	24, 25
Battery Pack	21	- P -	
BLC	46	Photo Copy	106
- C -		Photo Quality	91
Cassette	36	Photo Search	68
Cleaning	113	Program AE	63, 64
Clock Set	27	Protection	97
Connecting	71	- R -	
- D -		Rec Mode	54
Date/Time	33	Rec Search	41
DC Cable	20	Remote	28
Deleting	99	Remote control	17, 43
Demonstration	31	- S -	
DIS	61	Shutter Speed	57
Digital Effect	65	Sound	70
DV	79, 80	Speaker	70
- E -		Still images	95
EASY.Q Mode	40	- T -	
Exposure	57	Tele MACRO	44
- F -		TV Display	34
Fade	45	- U -	
Formatting	101	USB	81-86
Frame advance	74	- V -	
Function buttons	13	Viewfinder	35
- H -		- W -	
Hand Strap	18	White Balance	59
- I -		Wind Cut	56
IEEE1394	79	- Z -	
- L -		ZERO MEMORY	42
LCD	32	Zoom	44

Index

- A -		- M -	
Accessoires	12	Memory Stick	87
ACL	32	- N -	
AF/MF <small>«MISE AU POINT AUTOMATIQUE/MISE AU POINT MANUELLE»</small>	58	Nettoyage	113
AFFICHAGE A L'ECRAN	24, 25	- P -	
Audio Mode <Mode Audio>	55	Photo Copy <Copie photo>	106
Avance image par image	74	Photo Search <Rech. Photo>	68
- B -		Program AE <Prog. AE>	63, 64
Bloc batterie	21	Protection <Protection>	97
BLC	46	Post-sonorisation	77
Boutons de fonctionnement	13	Port USB	81-86
- C -		- Q -	
Câble CC	20	Qualité de photo	91
Carte mémoire	88	- R -	
Cassette	36	Rec Mode <Mode Enr>	54
Clock Set <Param. Horloge>	27	Recherche Enr.	41
Connexion	71	Remote <Télécommande>	28
- D -		- S -	
Date/Time <Date/Heure>	33	Son	70
Demonstration <Démonstration>	31	Suppression	99
Digital Effect <Effet Digital>	65	- T -	
DIS	61	Télé/MACRO	44
Dragonne	18	Télécommande	17, 43
DV	79, 80	TV Display <Affichage TV>	34
- E -		- V -	
EASY.Q Mode <Mode EASY.Q>	40	Viseur	35
Enregistrement MPEG	102	Vitesse d'obturation	57
Exposure <Exposition>	57	- W -	
- F -		White Balance <Bal. blancs>	59
Fade <Fondu>	45	Wind Cut <Coupe Vent>	56
Formatage	101	- Z -	
- H -		ZERO MEMORY <COMPTEUR A ZERO> ..	42
Haut-parleur	70	Zoom	44
- I -			
IEEE1394	79		
Images figées	95		

Warranty (Canada users only)

SAMSUNG LIMITED WARRANTY

SAMSUNG Electronics Canada inc. (SECA), warrants that this product is free from defective material and workmanship. SECA further warrants that if this product fails to operate properly within the specified warranty period and the failure is due to improper workmanship or defective material, SECA will repair or replace the product at its option.

All warranty repairs must be performed by a SECA authorized service center. (The name and address of the location nearest you can be obtained by calling toll free: 1-800-SAMSUNG)

Labor

1 year carry-in

Parts

1 year

On carry-in models, transportation to and from the service center is the customer's responsibility.

The original dated sales receipt must be retained by the customer and is the only acceptable proof of purchase. It must be presented to the authorized service center at the time service is requested.

EXCLUSIONS (WHAT IS NOT COVERED)

This warranty does not cover damage due to accident, fire, flood and/or other acts of god; misuse, incorrect line voltage, improper installation, improper or unauthorized repairs, commercial use, or damage that occurs in shipping.

Exterior and interior finish, lamps, and glass are not covered under this warranty. Customer adjustments which are explained in the instruction manual are not covered under the terms of this warranty. This warranty will automatically be voided for any unit found with a missing or altered serial number. This warranty is valid only on products purchased and used in Canada.

On-line warranty registration of your product is available by visiting our web site at www.samsung.ca.

Samsung Electronics Canada Inc.
7037 Financial Drive Mississauga, ON L5N 6R3
W: www.samsung.ca

Garantie pour le Canada

GARANTIE SAMSUNG LIMITÉE

La société SAMSUNG Electronics Canada Inc. (SECA) garantit que ce produit est exempt de tout défaut matériel ou de fabrication. De plus, SECA s'engage, à sa discrétion, à réparer ou à remplacer le produit s'il ne fonctionnait pas correctement à cause d'un défaut matériel ou de fabrication pendant la période de garantie.

Toute réparation effectuée dans le cadre de la garantie doit être réalisée par un centre de service agréé par SECA. (Le nom et l'adresse du centre de service agréé le plus proche peuvent être obtenus en appelant gratuitement le 1-800-SAMSUNG).

Garanti un an pièces et main d'œuvre.

Pour des modèles devant être ramenés par le client au centre de service agréé, le transport du matériel vers le centre de réparation et à partir de celui-ci est à la charge du client.

Le ticket de caisse original et daté doit être conservé par le client et constitue l'unique preuve valide d'achat. Il doit être présenté au service agréé au moment de la réparation.

EXCEPTIONS (RESPONSABILITÉS NON COUVERTES)

Cette garantie ne couvre pas les dommages provoqués par un accident, un incendie, une inondation, des cas de force majeure, une mauvaise utilisation de l'appareil, l'utilisation d'une tension électrique incorrecte, une installation défectueuse, des réparations incorrectes ou non autorisées, l'utilisation à des fins commerciales, ou les dommages survenus lors du transport du matériel.

La garantie ne couvre pas le revêtement de l'appareil, la finition intérieure, les ampoules, ni les optiques. Les réglages relevant du client, décrits dans ce mode d'emploi, ne sont pas couverts par les termes de cette garantie. De même, elle ne s'applique pas si votre appareil ne porte pas de numéro de série ou si celui-ci est modifié. Cette garantie s'applique uniquement aux produits achetés et utilisés au Canada.

L'enregistrement de la garantie de votre produit est disponible en visitant notre site web au www.samsung.ca

Samsung Electronics Canada Inc.
7037 Financial Drive Mississauga, ON L5N 6R3
W: www.samsung.ca

ENGLISH

Memo

FRANÇAIS

Memo

ENGLISH

Memo

FRANÇAIS

Memo

ENGLISH

Memo

FRANÇAIS

Memo

ENGLISH

THIS CAMCORDER IS MANUFACTURED BY:



***Samsung Electronics' Internet Home Page**

United States	http://www.samsungusa.com
United Kingdom	http://www.samsungelectronics.co.uk
France	http://www.samsung.fr
Australia	http://www.samsung.com/au
Germany	http://www.samsung.de
Sweden	http://www.samsung.se
Poland	http://www.samsung.com/pl
Canada	http://www.samsungcanada.com
Panama	http://www.samsung.com.pa
Italia	http://www.samsung.it
Spain	http://www.samsung.es

FRANÇAIS

CE CAMSCOPE EST FABRIQUE PAR:



***Samsung Electronics' Internet Home Page**

United States	http://www.samsungusa.com
United Kingdom	http://www.samsungelectronics.co.uk
France	http://www.samsung.fr
Australia	http://www.samsung.com/au
Germany	http://www.samsung.de
Sweden	http://www.samsung.se
Poland	http://www.samsung.com/pl
Canada	http://www.samsungcanada.com
Panama	http://www.samsung.com.pa
Italia	http://www.samsung.it
Spain	http://www.samsung.es

AD68-00839D