

ENGLISH

FRANÇAIS

Digital Video Camcorder

Mini DV Digital Video Cassette

SCD200/D230/
D250/D270

Caméscope numérique

Mini DV Digital Video Cassette

SCD200/D230/
D250/D270

- AF** Auto Focus
- CCD** Charge Coupled Device
- LCD** Liquid Crystal Display

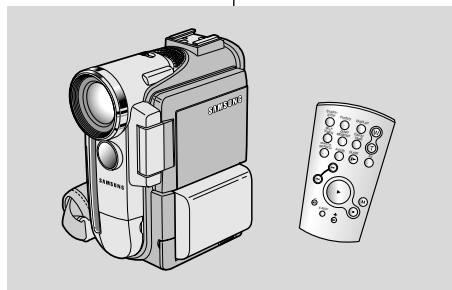

- AF** Mise au point automatique
- CCD** Système à transfert de charge
- LCD** Écran à cristaux liquides

Owner's Instruction Book

Before operating the unit, please read this instruction book thoroughly, and retain it for future reference.

Mode d'emploi

Avant d'utiliser cet appareil, veuillez lire attentivement ce mode d'emploi et le conserver pour toute consultation ultérieure.

SAMSUNG

ELECTRONICS

AD68-00709C

Contents

Notes and Safety Instructions	6
Getting to Know Your Camcorder	11
Features	11
Accessories Supplied with camcorder	12
Front & Left View	13
Left side View	14
Right & Top View	15
Rear & Bottom View	16
Remote control (SCD230/D250/D270 only)	17
OSD (On Screen Display in CAM and PLAYER modes)	18
OSD (On Screen Display in M.REC and M.PLAY modes) (SCD230/D250/D270 only)	19
Turning the OSD on/off (On Screen Display)	19
Preparation	20
How to use the Remote Control (SCD230/D250/D270 only)	20
Battery Installation for the Remote Control	20
Self Record using the Remote Control	20
Lithium Battery Installation	21
Adjusting the Hand Strap	22
Hand strap	22
Attaching the Lens Cover	22
Connecting a Power Source	23
To use the AC Power adapter and DC Cable	23
To select the CAMCORDER mode (SCD230/D250/D270 only)	23
Using the Lithium Ion Battery Pack	24
Charging the Lithium Ion Battery Pack	24
Table of continuous recording time based on model and battery type	25
Battery level display	26
Inserting and Ejecting a Cassette	27
BASIC Recording	28
Making your First Recording	28
Record Search (REC SEARCH)	29
Hints for Stable Image Recording	30
Recording with the LCD monitor	30
Recording with the Viewfinder	30
Adjusting the LCD	31
Using the VIEWFINDER	32
Adjusting the Focus	32
Playing back a tape you have recorded on the LCD	33
Adjusting the LCD during PLAY	34
Controlling Sound from the Speaker	34

Sommaire

Remarques et consignes de sécurité	6
Familiarisez-vous avec le caméscope	11
Fonctionnalités	11
Accessoires fournis avec votre caméscope	12
Vue avant et latérale (côté gauche)	13
Vue du côté gauche	14
Vue de droite et du dessus	15
Vue arrière et du dessous	16
Télécommande (SCD230/D250/D270 uniquement)	17
Affichage à l'écran en mode caméscope ou magnétoscope	18
Affichage à l'écran en mode enregistrement ou lecture photo (SCD230/D250/D270 uniquement)	19
Activation/désactivation de l'affichage (mode OSD)	19
Préparez votre caméscope	20
Utilisation de la télécommande (SCD230/D250/D270 uniquement)	20
Installation de la batterie de la télécommande	20
Enregistrement automatique avec la télécommande	20
Installation de la batterie au lithium	21
Mise en place de la poignée de soutien	22
Poignée de soutien	22
Fixation du couvre-objectif	22
Connexion d'une source d'alimentation	23
Utilisation de l'adaptateur secteur et du câble CC	23
Sélection du mode caméscope (SCD230/D250/D270 uniquement)	23
Utilisation du bloc batterie au lithium-ion	24
Chargement du bloc batterie au lithium-ion	24
Durée d'enregistrement selon le mode et le type de batterie	25
Affichage du niveau de la batterie	26
Insertion et éjection d'une cassette	27
Effectuez un enregistrement simple	28
Effectuez votre premier enregistrement	28
Recherche de séquences (REC SEARCH)	29
Astuces pour la stabilité de l'image	30
Utilisation de l'écran LCD	30
Utilisation du viseur	30
Réglage de l'écran LCD	31
Utilisation du viseur	32
Réglage de la mise au point	32
Lecture d'une bande à l'écran	33
Réglage de l'écran LCD lors de la lecture	34
Réglage du volume du haut-parleur	34

Contents

Advanced Recording	35
Use of various Functions	35
Setting menu items	35
Set the camcorder to CAM or PLAYER mode and M.REC or M.PLAY mode (SCD230/D250/D270 only)	36
Availability of functions in each mode	37
CLOCK SET	38
WL. REMOTE (SCD230/D250/D270 only)	39
BEEP SOUND (SCD230/D250/D270 only)	40
SHUTTER SOUND (SCD230/D250/D270 only)	41
DEMONSTRATION	42
PROGRAM AE	43
Setting the PROGRAM AE	44
WHT. BALANCE (WHITE BALANCE)	45
Zooming In and Out with DIGITAL ZOOM	46
Zooming In and Out	46
Digital Zoom	47
DIS (Digital Image Stabilizer)	48
DSE (Digital Special Effects) SELECT	49
Selecting an effect	50
REC MODE	51
AUDIO MODE	52
WIND CUT	53
DATE/TIME	54
TV DISPLAY	55
Using Quick Menu	56
Setting the Quick menu	57
SHUTTER SPEED & EXPOSURE	58
SLOW SHUTTER (Low Shutter Speed)	59
EASY Mode (for Beginners)	60
MF/AF (Manual Focus/Auto Focus)	61
Auto Focusing	61
Manual Focusing	61
BLC (Back Light Compensation)	62
Fade In and Out	63
To Start Recording	63
To Stop Recording (use FADE IN / FADE OUT)	63
Audio dubbing (SCD230/D250/D270 only)	64
Dubbing sound	64
Dubbed Audio Playback	65
PHOTO Image Recording	66
Searching for a PHOTO picture	66

Sommaire

Perfectionnez vos enregistrements	35
Fonctions du mode menu	35
Liste des réglages	35
Réglez le caméscope sur CAMERA ou PLAYER, ou bien sur M.REC ou M.PLAY (SCD230/D250/D270 uniquement)	36
Fonctions disponibles pour chaque mode	37
Réglage de l'horloge (CLOCK SET)	38
Activation/désactivation de la télécommande (WL. REMOTE) (SCD230/D250/D270 uniquement)	39
Activation/désactivation de la sonorité (BEEP SOUND) (SCD230/D250/D270 uniquement)	40
Bruit de l'obturateur (SHUTTER SOUND) (SCD230/D250/D270 uniquement)	41
Mode DEMONSTRATION	42
Exposition automatique (PROGRAM AE)	43
Réglage de l'exposition automatique	44
Équilibrage du blanc (WHT. BALANCE)	45
Utilisation du zoom numérique	46
Zoom avant et arrière	46
Zoom numérique (DIGITAL ZOOM)	47
Stabilisateur électronique d'images (DIS)	48
Effets spéciaux numériques (DSE)	49
Sélection d'un effet	50
Mode d'enregistrement (REC MODE)	51
Mode AUDIO	52
Fonction coupe-vent (WIND CUT)	53
Affichage de la date et de l'heure (DATE/TIME)	54
Affichage (fonction TV DISPLAY)	55
Menu rapide	56
Utilisation du menu rapide	57
Vitesse d'obturation et exposition (SHUTTER SPEED & EXPOSURE)	58
Obturation lente (SLOW SHUTTER)	59
Mode EASY (débutants)	60
Mise au point manuelle/automatique (MF/AF)	61
Mise au point automatique	61
Mise au point manuelle	61
Contre-jour intelligent (BLC)	62
Fondu en ouverture et en fermeture (FADE)	63
Début de l'enregistrement	63
Fin de l'enregistrement (avec fondu)	63
Doublage sonore (AUDIO DUBBING) (SCD230/D250/D270 uniquement)	64
Réalisation du doublage sonore	64
Écoute du son doublé	65
Enregistrement d'une image fixe	66
Recherche d'images fixes	66

Contents

Playback	70
NITE PIX (0 lux recording)	67
POWER NITE PIX	68
Various Recording Techniques	69
Tape Playback	70
Playback on the LCD	70
Playback on a TV monitor	70
Connecting to a TV which has Audio/Video input jacks	70
Connecting to a TV which has no Audio and Video input jacks	71
Playback	71
Various Functions while in PLAYER mode	72
Playback pause	72
Picture search (Forward/Reverse)	72
Slow playback (Forward/Reverse) (SCD230/D250/D270 only)	72
Frame advance (To play back frame by frame) (SCD230/D250/D270 only)	73
X2 Playback (Forward/Reverse) (SCD230/D250/D270 only)	73
Reverse playback (SCD230/D250/D270 only)	73
ZERO MEMORY (SCD230/D250/D270 only)	74
PB DSE (Playback Digital Special Effects)	75
PB ZOOM	76
Recording in PLAYER mode (SCD250/D270 only)	77
IEEE 1394 Data Transfer	78
Transferring IEEE1394 (i.LINK)-DV standard data connections	78
Connecting to a DV device	78
Connecting to a PC	78
System requirements	79
Recording with a DV connection cable	79
USB interface (SCD230/D250/D270 only)	80
Transferring a Digital Image through a USB Connection	80
System Requirements	80
Installing DVC Media 5.1 Program	81
Using the "PC camera" function	81
Using the "removable Disk" function	82
Using the "USB streaming" function	82
Connecting to a PC	82
Digital Still Camera mode (SCD230/D250/D270 only)	83
MEMORY STICK (SCD250/D270 only)	83
Memory Stick Functions	83
Inserting and ejecting the Memory Stick	84

Sommaire

Visionnez une cassette	70
Capture de nuit (NITE PIX)	67
Capture de nuit renforcée (POWER NITE PIX)	68
Différentes techniques d'enregistrement	69
Lecture d'une bande	70
Lecture sur l'écran LCD	70
Lecture sur l'écran de votre téléviseur	70
Connexion à un téléviseur avec entrée A/V	70
Connexion à un téléviseur sans entrée A/V	71
Lecture de la cassette	71
Fonctions du mode magnétoscope	72
Arrêt sur image (mode pause)	72
Recherche d'image avant/arrière	72
Lecture au ralenti avant/arrière (SCD230/D250/D270 uniquement)	72
Lecture image par image (SCD230/D250/D270 uniquement)	73
Lecture X2 avant/arrière (SCD230/D250/D270 uniquement)	73
Lecture arrière (SCD230/D250/D270 uniquement)	73
Mémoire compteur (ZERO MEMORY) (SCD230/D250/D270 uniquement)	74
Effets spéciaux numériques en lecture (PB DSE)	75
Zoom en lecture (PB Zoom)	76
Enregistrement en mode magnétoscope (SCD250/D270 uniquement)	77
Transfert de données IEEE 1394	78
Connexion pour transfert de données numériques-IEEE 1394 (i.LINK)	78
Connexion à un autre appareil vidéo numérique	78
Connexion à un PC	78
Configuration système requise	79
Enregistrement avec un câble de connexion DV	79
Interface USB (SCD230/D250/D270 uniquement)	80
Transfert d'images numériques avec l'interface USB	80
Configuration système requise	80
Installation du programme DVC Media 5.1	81
Utilisation de la fonction «Caméra d'ordinateur»	81
Utilisation de la fonction «Disque amovible»	82
Utilisation de la fonction de diffusion en temps réel via le port USB (USB STREAMING)	82
Connexion à un PC	82
Appareil photo numérique (SCD230/D250/D270 uniquement)	83
Mémorisation sur carte MEMORY STICK (SCD250/D270 uniquement)	83
Fonctions disponibles avec la carte Memory Stick	83
Insertion/retrait de la carte Memory Stick	84

Contents

Structure of folders and files on the Memory Stick	85
Image Format	85
Selecting the CAMCORDER mode	85
MEMORY FILE NUMBER	86
Selecting the image quality	87
Select the image quality	87
Number of images on the Memory Stick	87
Recording Still images to a Memory Stick in M.REC Mode	88
Recording images to a Memory Stick	88
Recording an image from a cassette as a still image	89
Viewing Still images	90
To view a Single image	90
To view a slide show	90
To view the Multi Display	91
Copying still images from a cassette to Memory Stick	92
Marking images for printing	93
Protection from accidental erasure	94
Deleting Still images	95
Formatting the Memory Stick	96
Attention	96
MPEG RECORDING	97
Selecting the moving picture sizes	98
MPEG Playback	99

Maintenance..... 100

After finishing a recording	100
Cleaning and Maintaining the Camcorder	101
Cleaning the Video Heads	101
Using Your Camcorder Abroad	102
Power sources	102
Color system	102

Troubleshooting..... 103

Troubleshooting	103
Self Diagnosis Display	103
Moisture Condensation	103
Self Diagnosis Display in M.REC, M.PLAY mode (SCD230/D250/D270 only)	104

Specifications.....106

INDEX..... 107

Warranty (Canada users only)..... 108

Sommaire

Structure des dossiers et fichiers sur la carte Memory Stick	85
Format des images	85
Sélection du mode du caméscope	85
Numéro de fichier mémoire	86
Sélection de la qualité d'image	87
Sélection de la qualité d'image	87
Nombre d'images pouvant être stockées sur la carte Memory Stick	87
Enregistrement d'images sur une carte Memory Stick	88
Enregistrement d'images sur une carte Memory Stick	88
Enregistrement d'une image à partir d'une cassette	89
Visualisation d'images fixes	90
Visualiser une seule image	90
Visualiser les images sous forme de diaporama	90
Visualiser plusieurs images à la fois	91
Copie d'images fixes d'une cassette sur la carte Memory Stick	92
Marquage des images pour leur impression	93
Protection contre un effacement accidentel	94
Effacement des images fixes mémorisées	95
Formatage d'une carte Memory Stick	96
Avertissement	96
ENREGISTREMENT MPEG	97
Sélection de tailles d'image mobile	98
Lecture MPEG	99

Conseils d'utilisation..... 100

Fin d'un enregistrement	100
Nettoyage et entretien du caméscope	101
Nettoyage des têtes vidéo	101
Utilisation du caméscope à l'étranger	102
Sources d'alimentation	102
Normes de couleurs	102

Dépannage..... 103

Dépannage	103
Auto-diagnostic	103
Condensation	103
Indicateurs de l'auto-diagnostic en mode M.REC/M.PLAY (SCD230/D250/D270 uniquement)	104

Spécifications techniques..... 106

INDEX..... 107

Garantie pour le Canada..... 108

Notes and Safety Instructions

Notes regarding the rotation of the LCD screen

Please rotate the LCD screen carefully as illustrated. Over rotation may cause damage to the inside of the hinge that connects the LCD screen to the Camcorder.

1. LCD screen closed.
2. Standard recording using the LCD screen.
 - A LCD Monitor is opened applying a finger to LCD open knob.
3. Recording when looking at the LCD screen from the top.
4. Recording when looking at the LCD screen from the front.
5. Recording with the LCD screen closed.

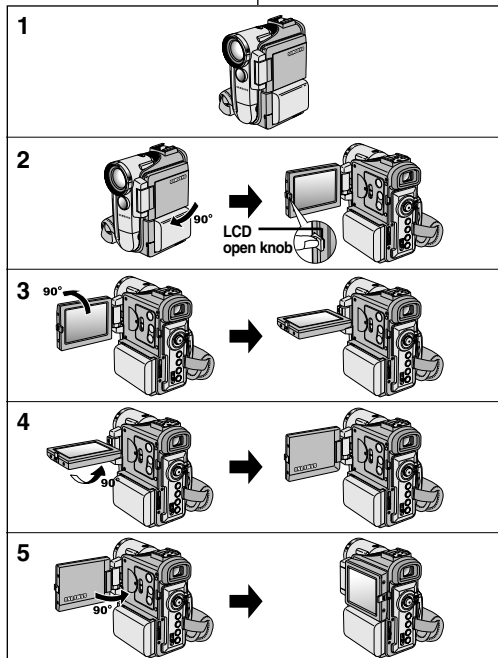

Remarques et consignes de sécurité

Rotation de l'écran LCD

Manipulez l'écran doucement lorsque vous le faites tourner. Une rotation intempestive peut endommager l'intérieur de la charnière qui relie l'écran LCD au corps de l'appareil.

1. Écran LCD fermé.
2. Enregistrement standard lors de l'utilisation de l'écran LCD.
 - Pour ouvrir l'écran LCD, posez votre doigt sur le bouton d'ouverture correspondant.
3. Enregistrement en regardant l'écran LCD d'en haut.
4. Enregistrement en regardant l'écran LCD de face.
5. Enregistrement avec l'écran LCD fermé.

Notes and Safety Instructions

Notices regarding COPYRIGHT

Television programs, video tapes, DVD titles, films, and other program materials may be copyrighted.

Unauthorized copying of copyrighted material may be against the law.

Notes regarding moisture condensation

1. A sudden rise in atmospheric temperature may cause condensation to form inside the camcorder.

for example:

- When you move the camcorder from a cold location to a warm location (e.g. from outside to inside during winter.)
 - When you move the camcorder from a cool location to a hot location (e.g. from inside to outside during the summer.)
2. If the  (DEW) protection feature is activated, leave the camcorder for at least two hours in a dry, warm room with the cassette compartment opened and the battery pack removed.

Notes regarding CAMCORDER

1. Do not leave the camcorder exposed to high temperature (above 60°C or 140°F).
For example, in a parked car in the sun or exposed to direct sunlight.
2. Do not let the camcorder get wet.
Keep the camcorder away from rain, sea water, and any other form of moisture. If the camcorder gets wet, it may get damaged. Sometimes a malfunction due to exposure to liquids cannot be repaired.

Remarques et consignes de sécurité

Droits d'auteur

Les programmes de télévision, les bandes vidéo, les DVD, les films et tout autre support enregistré de ce type peuvent être protégés par des droits d'auteur.

Les copier sans autorisation peut aller à l'encontre des lois en vigueur dans votre pays.

Formation de condensation

1. Un accroissement soudain de température peut entraîner la formation de condensation à l'intérieur de l'appareil.

Ce peut être le cas lorsque vous passez:

- d'un extérieur froid à un intérieur chaud (en hiver, par exemple),
 - d'un intérieur frais à un extérieur chaud (en été, par exemple).
2. Si la fonction de protection "DEW"  se déclenche, laissez l'appareil pendant deux heures dans un endroit sec et à température ambiante, le compartiment à cassette ouvert et sans le bloc batterie.

Caméscope

1. N'exposez pas votre caméscope à des températures trop élevées (plus de 60°C), par exemple, en plein soleil ou dans une voiture garée au soleil.
2. Ne mouillez pas votre caméscope.
Tenez-le à l'abri de toute humidité (pluie, eau de mer, etc.).
Sinon, il risque d'être endommagé, entraînant parfois un dysfonctionnement irréparable de l'appareil.

Notes and Safety Instructions

Notes regarding the battery pack

- Make sure that the battery pack is fully charged before starting to record.
- To preserve battery power, keep your camcorder turned off when you are not operating it.
- If your camcorder is in CAM mode, and it is left in STBY mode without being operated for more than 5 minutes with a tape installed, it will automatically turn itself off to protect against unnecessary battery discharge.
- Make sure that the battery pack is fitted firmly into place. Dropping the battery pack may damage it.
- A brand new battery pack is not charged. Before using the battery pack, you need to charge it completely.
- It is a good idea to use the viewfinder rather than the LCD when making a long recordings, because the LCD uses up more battery power.

* When the battery reaches the end of its life, please contact your local dealer. The batteries have to be dealt with as chemical waste.

Notes regarding the Video Head Cleaning

- To ensure normal recording and a clear picture, clean the video heads regularly. If a square block-shape distorts playback, or only a blue screen is displayed, the video heads may be dirty. If this happens, clean the video heads with a dry type cleaning cassette.
- Do not use a wet-type cleaning cassette. It may damage the video heads.

Remarques et consignes de sécurité

Bloc batterie

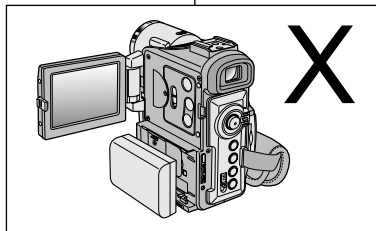

- Assurez-vous que le bloc batterie est chargé avant de filmer sans connexion au secteur.
- Pour prolonger la durée de votre batterie, gardez votre caméscope éteint lorsque vous ne l'utilisez pas.
- En mode CAMERA, si vous laissez votre appareil en veille pendant plus de cinq minutes sans vous en servir et avec une bande à l'intérieur, il s'éteint automatiquement pour éviter tout déchargement inutile de la batterie.
- Assurez-vous que le bloc batterie est parfaitement en place. Ne faites pas tomber le bloc batterie; vous risqueriez de l'endommager.
- Un bloc batterie neuf n'est jamais chargé. Avant de l'utiliser, vous devez le charger complètement.
- Si vous prévoyez de filmer longtemps, il est conseillé d'utiliser le viseur plutôt que l'écran LCD, car celui-ci consomme plus d'énergie.

* Lorsque la batterie ne fonctionne plus ou est hors d'usage, contactez votre revendeur le plus proche. Les batteries doivent être traitées en tant que déchets chimiques.

Nettoyage des têtes vidéo

- Pour garantir un enregistrement normal et obtenir des images claires, nettoyez régulièrement les têtes vidéo. L'apparition de parasites sur l'image ou l'affichage d'un écran vide peut signifier que les têtes vidéo sont sales. Dans ce cas, nettoyez-les avec la cassette de type sec prévue à cet effet.
- N'utilisez pas de cassette de type humide, car vous risqueriez d'endommager les têtes vidéo.

Notes and Safety Instructions

Note regarding the LENS

- Do not film with the camera lens pointing directly at the sun. Direct sunlight can damage the CCD (Charge Coupled Device).

Notes regarding electronic viewfinder

1. Do not position the camcorder such that the viewfinder is pointing towards the sun. Direct sunlight can damage the inside of the viewfinder. Be careful when placing the camcorder under sunlight or near a window exposed to sunlight.

Notes regarding 'Record' or 'Playback' using the LCD

1. The LCD display has been manufactured using high precision technology. However, there may be tiny dots (red, blue or green in color) that appear on the LCD display. These dots are normal and do not affect the recorded picture in any way.
2. When you use the LCD display under direct sunlight or outdoors, it may be difficult to see the picture clearly. If this occurs, we recommend using the viewfinder.
3. Direct sunlight can damage the LCD monitor.



Notes regarding the hand strap

- To ensure a steady picture during filming, check that the hand strap is properly adjusted.
- Do not force your hand into the hand strap as you could damage it.

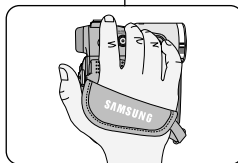

Remarques et consignes de sécurité

Objectif

- Si vous filmez en plein soleil, veillez à ne pas diriger l'objectif vers le soleil. La lumière solaire directe peut endommager le système à transfert de charge (Charge Coupled Device).

Viseur électronique

1. N'orientez pas le viseur vers le soleil. La lumière solaire directe peut endommager l'intérieur du viseur. Soyez vigilant lorsque vous placez votre caméscope au soleil ou près d'une fenêtre.

Enregistrement ou lecture avec l'écran LCD

1. L'écran a été conçu à l'aide d'une technologie de haute précision. Cependant, de minuscules points (rouges, bleus ou verts) peuvent apparaître de façon constante sur l'écran LCD. Ces points sont normaux et n'affectent aucunement l'image enregistrée.
2. Lorsque vous utilisez l'écran LCD à la lumière directe du soleil, la visualisation à l'écran peut s'avérer difficile. Dans ce cas, nous vous recommandons d'utiliser le viseur.
3. La lumière directe peut endommager l'écran LCD.

Poignée de soutien

- Pour une meilleure qualité de prise de vue, il est important de bien ajuster la poignée de soutien.
- Ne forcez pas pour insérer votre main dans la poignée, car vous risqueriez de l'endommager.

Notes and Safety Instructions

Precautions regarding the Lithium battery

1. The lithium battery maintains the clock function and user settings; even if the battery pack or AC adapter is removed.
2. The lithium battery for the camcorder lasts about 6 months under normal operation from time of installation.
3. When the lithium battery becomes weak or dead, the date/time indicator will display "----" when you set the DATE/TIME to ON. In this case, replace the lithium battery with a new one (type CR2025).
4. Danger of explosion if battery is incorrectly replaced.
Replace only with the same or equivalent type.

Warning: Keep the LITHIUM BATTERY out of reach of children.
Should a battery be swallowed, consult a doctor immediately.

Remarques et consignes de sécurité

Précautions d'emploi de la batterie au lithium

1. La batterie au lithium sert à sauvegarder la date et l'heure, les titres et les réglages prédéfinis, en l'absence du bloc batterie ou de l'adaptateur secteur.
2. La longévité de la batterie au lithium est d'environ six mois à compter de sa mise en fonctionnement et dans des conditions normales d'utilisation.
3. Lorsque la batterie au lithium s'affaiblit ou est déchargée, l'affichage de la date et de l'heure indique "----" lorsque vous activez l'option DATE/TIME.
Dans ce cas, remplacez-la par une nouvelle de type CR2025.
4. Il existe un risque d'explosion si la batterie n'est pas remplacée par un modèle approprié.
Utilisez exclusivement une batterie équivalente ou de même type.

Attention: maintenez la BATTERIE AU LITHIUM hors de portée des enfants. Si la batterie venait à être avalée, consultez un médecin immédiatement.

Getting to Know Your Camcorder

Features

- **Digital data transfer function with IEEE1394**
By incorporating the IEEE 1394 (i.LINK™ : i.LINK is a serial data transfer protocol and interconnectivity system, used to transmit DV data) high speed data transport port, both moving and still images can be transferred to a PC, making it possible to produce or edit various images.
- **USB interface for digital image data transfer (SCD230/D250/D270 only)**
You can transfer images to a PC using the USB interface without an add-on card.
- **PHOTO**
The PHOTO function lets you capture an object as a still along with sound, while in Camera mode.
- **800x Digital zoom**
Allows you to magnify an image up to 800 times its original size.
- **Color TFT LCD**
A high-resolution color TFT LCD gives you clean, sharp images as well as the ability to review your recordings immediately.
- **Digital Image Stabilizer (DIS)**
The DIS compensates for any handshake, reducing unstable images particularly at high magnification.
- **Various digital effects**
The DSE (Digital Special Effects) allows you to give your films a special look by adding various special effects.
- **Back Light Compensation (BLC)**
The BLC function compensates for the bright background behind a subject you're recording.
- **Program AE**
The Program AE enables you to alter the shutter speed and aperture to suit the type of scene/action to be filmed.
- **NITE PIX**
The NITE PIX function enables you to record a subject in a dark place.
- **Digital Still Camera function (SCD230/D250/D270 only)**
 - Using Memory Stick, you can easily record and playback standard still images.
 - You can transfer standard still images on the Memory Stick to your PC using the USB interface.
- **MPEG Recording (SCD230/D250/D270 only)**
MPEG recording makes it possible to record video onto a Memory Stick.

Familiarisez-vous avec le caméscope

Fonctionnalités

- **Transfert de données numériques avec le port IEEE 1394**
Le port haute vitesse IEEE 1394 de type i.LINK™ (i.LINK est un protocole de transfert de données série et système d'interconnexion) vous permet de transférer des images mobiles et fixes vers un PC, où vous pourrez les modifier à loisir.
- **Transfert d'images numériques avec l'interface USB (SCD230/D250/D270 uniquement)**
Vous pouvez transférer des images vers un PC à l'aide de l'interface USB sans carte supplémentaire.
- **PHOTO**
La fonction PHOTO vous permet de capturer une image fixe pendant environ 6 secondes sur la bande vidéo, et ce, en mode caméscope (CAMERA).
- **Zoom numérique 800x**
La fonction Zoom vous permet de vous rapprocher du sujet filmé sans avoir à vous déplacer.
- **Écran LCD TFT couleur (LCD = écran à cristaux liquides)**
L'écran LCD TFT couleur à haute résolution offre une image nette et permet de filmer dans une position stable et confortable.
- **Stabilisateur électronique d'images (DIS)**
La fonction DIS rétablit la stabilité des images lorsque le tremblement de la main provoque des vibrations désagréables, surtout en mode zoom avant.
- **Effets numériques divers**
L'ajout de différents effets spéciaux vous permet de donner un côté spectaculaire à vos films.
- **Contre-jour (BLC)**
Lorsque vous filmez un sujet devant une source lumineuse ou devant un fond clair, utilisez la fonction BLC pour effectuer un contre-jour intelligent.
- **Exposition automatique (Program AE)**
La fonction Program AE vous permet d'adapter la vitesse d'obturation et le diaphragme selon la scène à filmer.
- **Capture de nuit**
La fonction NITE PIX vous permet de filmer un sujet dans un endroit à faible luminosité.
- **Appareil photo numérique (SCD230/D250/D270 uniquement)**
 - La carte Memory Stick vous permet d'enregistrer et de lire des images fixes standard.
 - Vous pouvez transférer des images fixes standard sur la carte Memory Stick de votre PC à l'aide de l'interface USB.
- **MPEG REC (SCD230/D250/D270 uniquement)**
La fonction MPEG REC permet d'enregistrer les données du caméscope sur une carte Memory Stick.









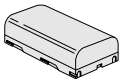
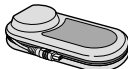

Getting to Know Your Camcorder

Accessories Supplied with camcorder

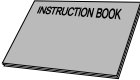
Make sure that the following basic accessories are supplied with your digital video camera.

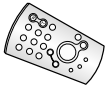
Basic Accessories

1. Lithium Ion Battery pack
2. AC Power Adapter
3. AC Cord
4. AUDIO/VIDEO Cable
5. S-VIDEO Cable (SCD230/D250/D270 only)
6. Instruction Book
7. Lithium battery for Remote Control or Clock. (TYPE: CR2025)
8. Remote Control (SCD230/D250/D270 only)
9. USB cable (SCD230/D250/D270 only)
10. Software CD (SCD230/D250/D270 only)
11. Memory Stick (SCD250/D270 only)
12. Lens Cover

1. Lithium Ion Battery pack 	2. AC Power Adapter 	3. AC cord 
4. AUDIO/VIDEO Cable 	5. S-VIDEO Cable 	6. Instruction Book 
7. Lithium battery (CR2025) 	8. Remote Control 	9. USB cable 
10. Software CD 	11. Memory Stick 	12. Lens Cover 

Familiarisez-vous avec le caméscope

Accessoires fournis avec votre caméscope

Assurez-vous que les accessoires ci-après ont été livrés avec votre caméscope numérique.

Accessoires de base

1. Bloc batterie au lithium-ion
2. Adaptateur secteur
3. Cordon secteur
4. Câble AUDIO/VIDEO
5. Câble S-VIDEO (SCD230/D250/D270 uniquement)
6. Mode d'emploi
7. Batteries au lithium pour la télécommande ou le soutien mémoire (type: CR2025)
8. Télécommande (SCD230/D250/D270 uniquement)
9. Câble USB (SCD230/D250/D270 uniquement)
10. Logiciel (CD) (SCD230/D250/D270 uniquement)
11. Carte Memory Stick (SCD250/D270 uniquement)
12. Couvre-objectif

Getting to Know Your Camcorder

Front & Left View

Familiarisez-vous avec le caméscope

Vue avant et latérale (côté gauche)

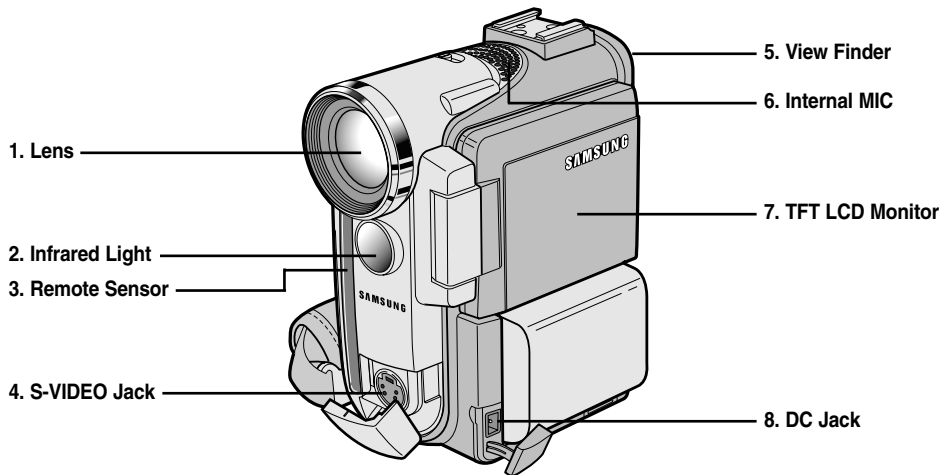

1. Lens
2. Infrared Light
(see page 67)
3. Remote Sensor
4. S-VIDEO Jack

5. View Finder (see page 32)
6. Internal MIC
7. TFT LCD Monitor
(see page 31)
8. DC Jack (see page 23)

1. Objectif
2. Témoin infrarouge
(Voir page 67)
3. Capteur de la
télécommande
4. Sortie S-VIDEO

5. Viseur (voir page 32)
6. Entrée microphone
interne
7. Écran à cristaux
liquides (LCD)
(voir page 31)
8. Prise CC (voir page 23)

Getting to Know Your Camcorder

Left Side View

1. Function buttons

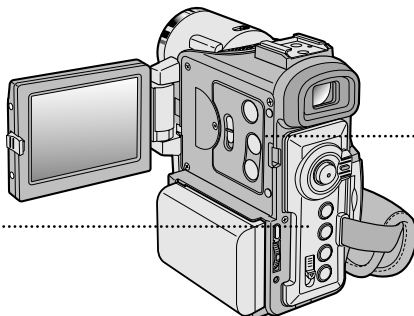
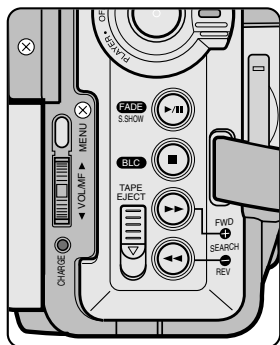

2. EASY.Q (see page 60)/ MULTI (see page 91)

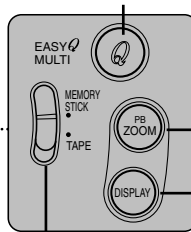

3. PB ZOOM
(see page 76)

4. DISPLAY
(see page 19)

5. Mode Switch (TAPE/MEMORY STICK)

1. Function buttons

PLAYER	CAMERA	M.PLAY (SCD230/D250/D270 only)
▶/ : (PLAY/STILL)	FADE (see page 63)	SLIDE SHOW (see page 90)
■ : (STOP)	BLC (see page 62)	-
▶▶ : (FF)	REC SEARCH +	FWD (see page 90)
◀◀ : (REW)	REC SEARCH -	REV (see page 90)

2. EASY.Q Button (CAM) /
MULTI (M.PLAY)
(SCD230/D250/D270 only)

3. PB ZOOM

4. DISPLAY

5. Mode Switch
(TAPE/MEMORY STICK)
(SCD230/D250/D270 only)

1. Touches de fonction

PLAYER	CAMERA	M.PLAY (SCD230/D250/D270 uniquement)
▶/ : (PLAY/STILL)	FADE (voir page 63)	SLIDE SHOW (voir page 90)
■ : (STOP)	BLC (voir page 62)	-
▶▶ : (FF)	REC SEARCH +	FWD (voir page 90)
◀◀ : (REW)	REC SEARCH -	REV (voir page 90)

2. EASY.Q(CAM)/
MULTI(M.PLAY)
(SCD230/D250/D270
uniquement)

3. PB ZOOM

4. DISPLAY

5. Sélecteur de mode
(TAPE/MEMORY STICK)
(SCD230/D250/D270
uniquement)

Familiarisez-vous avec le caméscope

Vue du côté gauche

1. Function buttons

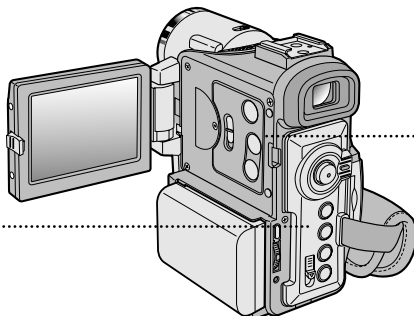
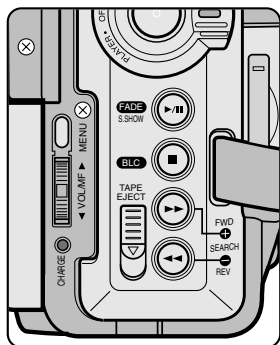

2. EASY.Q (see page 60)/ MULTI (see page 91)

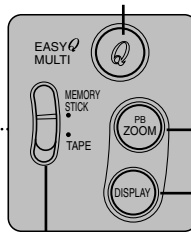

3. PB ZOOM
(see page 76)

4. DISPLAY
(see page 19)

5. Mode Switch (TAPE/MEMORY STICK)

1. Function buttons

PLAYER	CAMERA	M.PLAY (SCD230/D250/D270 only)
▶/ : (PLAY/STILL)	FADE (see page 63)	SLIDE SHOW (see page 90)
■ : (STOP)	BLC (see page 62)	-
▶▶ : (FF)	REC SEARCH +	FWD (see page 90)
◀◀ : (REW)	REC SEARCH -	REV (see page 90)

2. EASY.Q Button (CAM) /
MULTI (M.PLAY)
(SCD230/D250/D270 only)

3. PB ZOOM

4. DISPLAY

5. Mode Switch
(TAPE/MEMORY STICK)
(SCD230/D250/D270 only)

1. Touches de fonction

PLAYER	CAMERA	M.PLAY (SCD230/D250/D270 uniquement)
▶/ : (PLAY/STILL)	FADE (voir page 63)	SLIDE SHOW (voir page 90)
■ : (STOP)	BLC (voir page 62)	-
▶▶ : (FF)	REC SEARCH +	FWD (voir page 90)
◀◀ : (REW)	REC SEARCH -	REV (voir page 90)

2. EASY.Q(CAM)/
MULTI(M.PLAY)
(SCD230/D250/D270
uniquement)

3. PB ZOOM

4. DISPLAY

5. Sélecteur de mode
(TAPE/MEMORY STICK)
(SCD230/D250/D270
uniquement)

Getting to Know Your Camcorder

Familiarisez-vous avec le caméscope

Right & Top View

Vue de droite et du dessus

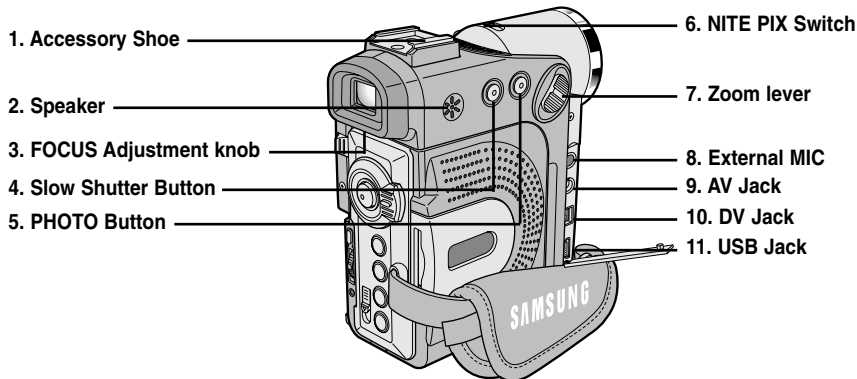

1. Accessory Shoe
2. Speaker
3. FOCUS Adjustment knob
(see page 32)
4. Slow Shutter Button
(see page 59)
5. PHOTO Button
(see page 66)
6. NITE PIX Switch
(see page 67)

7. Zoom lever (see page 46)
8. External MIC
9. AV Jack
10. DV Jack (see page 78)
11. USB Jack (see page 80)
(SCD230/D250/D270 only)

1. Sabot d'accessoire
2. Haut-parleur intégré
3. Molette de réglage du zoom (voir page 32)
4. Touche Slow Shutter
(voir page 59)
5. Touche PHOTO
(voir page 66)
6. Sélecteur NITE PIX
(voir page 67)

7. Touche Zoom
(voir page 46)
8. Entrée micro externe
9. Prise AV
10. Prise DV (voir page 78)
11. Prise USB (voir page 80)
(SCD230/D250/D270
uniquement)

Getting to Know Your Camcorder

Rear & Bottom View

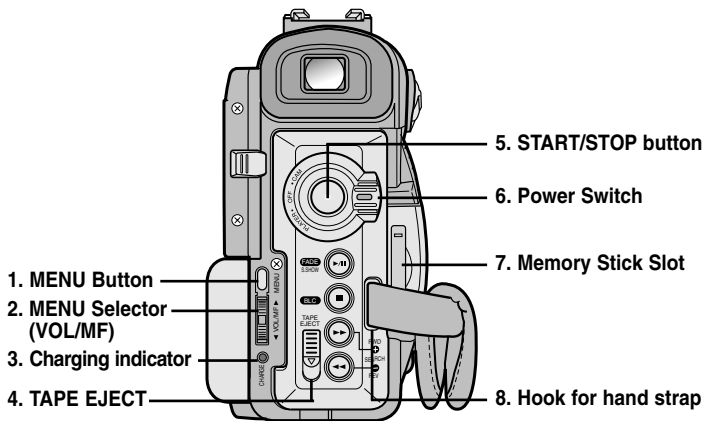

- | | |
|-------------------------------|--|
| 1. MENU Button | 7. Memory Stick Slot (SCD230/D250/D270 only) |
| 2. MENU Selector (VOL/MF) | 8. Hook for hand strap |
| 3. Charging indicator | 9. Tripod receptacle |
| 4. TAPE EJECT | 10. Battery Release |
| 5. START/STOP button | |
| 6. Power Switch (see page 28) | |

Familiarisez-vous avec le caméscope

Vue arrière et du dessous

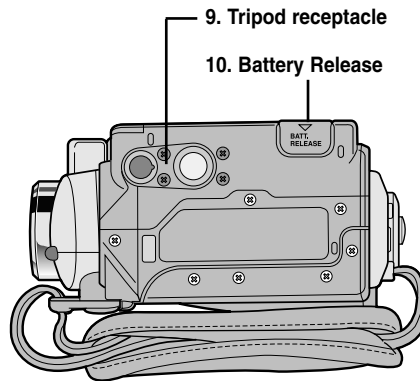

- | | |
|---|---|
| 1. Touche MENU | 7. Emplacement de la carte Memory Stick (SCD230/D250/D270 uniquement) |
| 2. MENU SELECTOR (sélection du menu et du volume) | 8. Anneau de fixation pour la poignée de soutien |
| 3. Témoin de charge de la batterie | 9. Pas de vis trépied |
| 4. Touche TAPE EJECT (éjection de la bande) | 10. Éjection de la batterie |
| 5. Touche START/STOP (marche/arrêt) | |
| 6. Commutateur (voir page 28) | |

Getting to Know Your Camcorder

Familiarisez-vous avec le caméscope

Remote control (SCD230/D250/D270 only)

Télécommande (SCD230/D250/D270 uniquement)

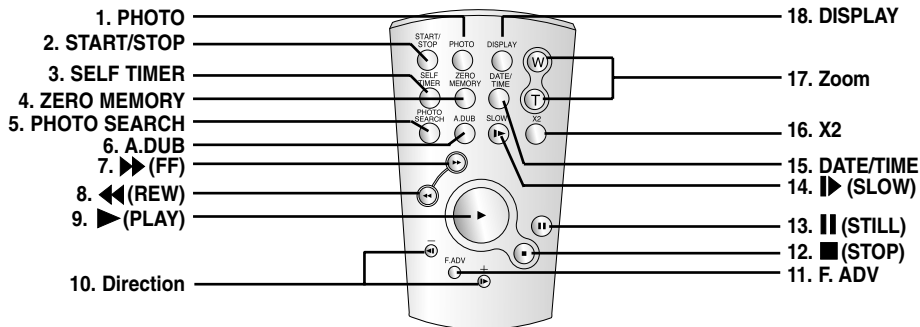

- | | |
|---------------------------------|--|
| 1. PHOTO | 10. Direction (◀◀ , ►►)
(see page 72) |
| 2. START/STOP | 11. F. ADV (see page 73) |
| 3. SELF TIMER (see page 20) | 12. ■ (STOP) |
| 4. ZERO MEMORY
(see page 74) | 13. (STILL) |
| 5. PHOTO Search | 14. ► (SLOW) |
| 6. A.DUB (see page 64) | 15. DATE/TIME |
| 7. ►► (FF) | 16. X2 (see page 73) |
| 8. ◀◀ (REW) | 17. Zoom |
| 9. ► (PLAY) | 18. Display |

- | | |
|---|--|
| 1. Touche PHOTO | 10. Touches directionnelles
(◀◀ , ►►) (avant/arrière)
(voir page 72) |
| 2. Touche START/STOP
(marche/arrêt) | 11. Touche F. ADV
(avance image par image)
(voir page 73) |
| 3. Touche SELF TIMER
(minuterie automatique)
(voir page 20) | 12. ■ Touche STOP (arrêt) |
| 4. Touche ZERO MEMORY
(voir page 74) | 13. Touche STILL (pause) |
| 5. Touche PHOTO Search | 14. ► Touche SLOW (ralenti) |
| 6. Touche A.DUB (doublage
sonore) (voir page 64) | 15. Touche DATE/TIME
(date et heure) |
| 7. ►► Touche FF
(avance rapide) | 16. Touche X2 (voir page 73) |
| 8. ◀◀ Touche REW
(rembobinage) | 17. Touche Zoom |
| 9. ► Touche PLAY (lecture) | 18. Touche Display
(activation/désactivation
de l'affichage) |

Getting to Know Your Camcorder

OSD (On Screen Display in CAM and PLAYER modes)

1. Battery level (see page 26)
2. Easy mode (see pages 60)
3. DSE (Digital Special Effects) mode (see page 49)
4. Program AE (see page 43)
5. White Balance mode (see page 45)
6. BLC (Back Light Compensation) (see page 62)
7. Manual focus (see page 61)
8. Shutter speed and EXPOSURE (see page 58)
9. Zoom position (see page 46)
10. NITE PIX (see page 67)
11. DATE/TIME (see page 54)
12. USB (SCD230/D250/D270 only)
13. WL. REMOTE (SCD230/D250/D270 only)
14. WIND CUT (see page 53)
15. Audio recording mode (see page 52)
16. Zero memory indicator (SCD230/D250/D270 only) (see page 74)
17. Remaining Tape (measured in minutes)
18. Tape Counter
19. Operating mode
20. Record speed mode
21. PHOTO mode
22. Self recording and waiting timer (SCD230/D250/D270 only) (see page 20)
23. DIS (see page 48)
24. Volume control (see page 34)
25. Audio playback channel
26. DV IN (DV data transfer mode) (see page 79)
27. DEW (see page 7)
28. Message Line
29. PB DSE (see page 75)
30. PB ZOOM/ENTER (see page 76)
31. POWER NITE PIX (see page 68)

Familiarisez-vous avec le caméscope

Affichage à l'écran en mode caméscope ou magnétoscope

OSD in CAM mode

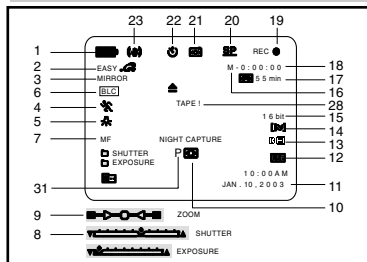

OSD in PLAYER mode

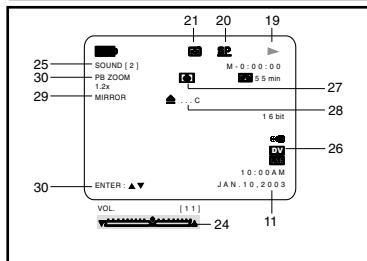

1. Niveau de la batterie (voir page 26)
2. Mode EASY (voir page 60)
3. Mode DSE (effet spécial numérique sélectionné) (voir page 49)
4. Program AE (activation/désactivation du mode d'exposition automatique sélectionné) (voir page 43)
5. Mode d'équilibrage du blanc choisi (voir page 45)
6. BLC (contre-jour intelligent) (voir page 62)
7. Mise au point manuelle (voir page 61)
8. Vitesse d'obturation et exposition (voir page 58)
9. Position du zoom (voir page 46)
10. Mode capture de nuit (voir page 67)
11. Date et heure (voir page 54)
12. USB (SCD230/D250/D270 uniquement)
13. Mode Télécommande (SCD230/D250/D270 uniquement)
14. Fonction coupe-vent (voir page 53)
15. Mode Audio (voir page 52)
16. Mémoire compteur (SCD230/D250/D270 uniquement) (voir page 74)
17. Temps restant sur la bande (en minutes)
18. Compteur de bande
19. Mode de fonctionnement
20. Vitesse d'enregistrement sélectionnée
21. Mode PHOTO
22. Vitesse d'enregistrement sélectionnée et minuterie (SCD230/D250/D270 uniquement) (voir page 20)
23. DIS (stabilisateur électronique d'images) (voir page 48)
24. Contrôle du volume (voir page 34)
25. Canal de lecture audio
26. DV IN (mode de réception des données DV) (voir page 79)
27. Contrôle de la condensation (voir page 7)
28. Ligne de message
29. PB DSE (effets spéciaux numériques en lecture) (voir page 75)
30. PB Zoom (voir page 76)
31. POWER NITE PIX (capture de nuit renforcée) (voir page 68)

Getting to Know Your Camcorder

*OSD (On Screen Display in M.REC/M.PLAY modes)
(SCD230/D250/D270 only)*

- A. Folder number-file number (see page 85)
- B. Image counter
 - Current still image/Total number of recordable still images.
- C. CARD (MEMORY STICK) indicator
- D. Image recording and loading indicator
- E. Quality
- F. ERASE PROTECTION indicator (see page 94)
- G. Print Mark (see page 93)
- H. SLIDE SHOW
- I. MPEG4 SCREEN SIZE

Turning the OSD on/off (On Screen Display)• **Turning OSD on/off**

Press the DISPLAY button on the left side panel.

- Each press of the button toggles the OSD function on and off.

- When you turn the OSD off,

In CAM mode: The STBY, REC, EASY.Q modes are always displayed on the OSD, even when the OSD is turned OFF and the key input is displayed for 3 seconds then turned off.

In PLAYER mode: When you press any Function button, the function is displayed on the OSD for 3 seconds before it turns off.

• **Turning the DATE/TIME on/off**

- The DATE/TIME is not affected when the OSD function is switched ON or OFF.
- To turn the DATE/TIME on or off, access the menu and change the DATE/TIME mode. (see page 54)
- You may also use the Quick Menu to turn the DATE/TIME ON or OFF. (see page 56) (only in CAM/M.REC mode)

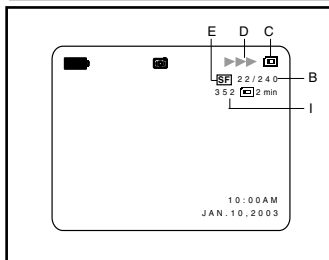
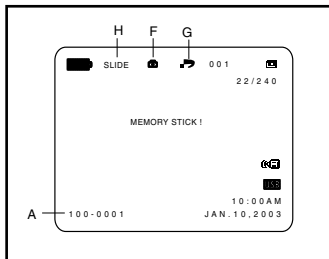
OSD in M.REC mode*OSD in M.PLAY mode*

Familiarisez-vous avec le caméscope

Affichage à l'écran en mode enregistrement ou lecture photo (SCD230/D250/D270 uniquement)

- A. Numéro de dossier-numéro de fichier (voir page 85)
- B. Compteur d'images
 - Image affichée/hombre total d'images pouvant être enregistrées.
- C. Indicateur de carte mémoire (MEMORY STICK)
- D. Indicateur d'enregistrement et de chargement d'images
- E. Qualité Touche
- F. Indicateur de protection contre l'effacement (voir page 94)
- G. Marque DPOF (voir page 93)
- H. Indicateur de diaporama
- I. TAILLE D'ÉCRAN MPEG4

Activation/désactivation de l'affichage (mode OSD)• **Activation/désactivation de l'affichage**

Appuyez sur la touche DISPLAY à gauche du panneau de commandes.

- Chaque fois que vous appuyez sur la touche, vous activez et désactivez le mode OSD.

- Lorsque vous désactivez l'affichage :

En mode caméscope: les modes STBY (veille), REC (enregistrement) et EASY.Q s'affichent à l'écran même si le mode OSD est désactivé.

L'affichage clignote pendant 3 secondes à l'écran, puis disparaît.

En mode magnétoscope: lorsque vous appuyez sur une touche de fonction, la fonction activée s'affiche 3 secondes à l'écran, puis disparaît.

• **Affichage de la date et de l'heure**

- La date et l'heure s'affichent indépendamment de l'état du mode OSD.
- Pour faire apparaître ou disparaître la date et l'heure, sélectionnez le menu DATE/TIME du panneau de commandes (voir page 54).
- Vous pouvez également utiliser le menu rapide (voir page 56) (uniquement en mode caméscope et enregistrement photo)

Preparation

How to use the Remote Control (SCD230/D250/D270 only)

Battery Installation for the Remote Control

- ❖ You need to insert or replace the lithium battery when :
 - You purchase the camcorder.
 - The remote control doesn't work.
- ❖ Ensure that you insert the lithium cell correctly, following the + and - markings.
- ❖ Be careful not to reverse the polarity of the battery.

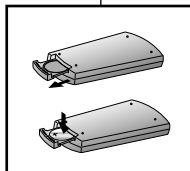

Self Record using the Remote Control

When you use the Self Timer function on the remote control, the recording begins automatically in 10 seconds.

1. Set the camcorder to CAM mode.
2. Press the SELF TIMER button until the appropriate indicator is displayed in the LCD.
3. Press the START/STOP button to start the timer.
 - Self Timer starts counting down from 10 with a beep sound.
 - In the last one second of the countdown, the beep sound gets faster, then recording starts automatically.
 - If you want to cancel the Self Timer function before recording, press the SELF TIMER button.
4. Press START/STOP again when you wish to stop recording.

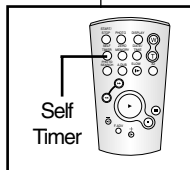

Préparez votre caméscope

Utilisation de la télécommande (SCD230/D250/D270 uniquement)

Installation de la batterie de la télécommande

- ❖ Vous devez insérer ou remplacer la batterie au lithium :
 - lors de l'achat du caméscope,
 - quand la télécommande ne fonctionne pas.
- ❖ Insérez la batterie au lithium (CR2025) en respectant la polarité + et -.
- ❖ Veillez à ne pas inverser la polarité de la batterie.

Enregistrement automatique avec la télécommande

La fonction de minuterie automatique sur la télécommande vous permet de démarrer automatiquement l'enregistrement au bout de 10 secondes.

1. Réglez le caméscope sur CAM (mode caméscope).
2. Appuyez sur la touche SELF TIMER jusqu'à ce que l'indication souhaitée s'affiche dans le viseur.
3. Appuyez sur la touche START/STOP pour démarrer la minuterie.
 - La minuterie automatique entame un décompte de 10 secondes en émettant un bip.
 - À la dernière seconde du décompte, le bip s'accélère, puis l'enregistrement démarre automatiquement.
 - Pour désactiver la fonction de minuterie automatique avant l'enregistrement, appuyez sur la touche SELF TIMER.
4. Appuyez de nouveau sur START/STOP pour arrêter l'enregistrement.

Preparation

Lithium Battery Installation

- ❖ The lithium battery maintains the clock function and preset contents of the memory; even if the battery pack or AC power adapter is removed.
- ❖ The lithium battery for the camcorder lasts about 6 months under normal operation from the time of installation.
- ❖ When the lithium battery becomes weak or dead, the date/time indicator will display "----" when you set the DATE/TIME to ON. When this occurs, replace the lithium battery with CR2025 type.

1. Open the lithium battery cover from the camcorder.
2. Position the Lithium cell in the holder, with the positive (⊕) terminal face outward.
3. Close the lithium battery cover.

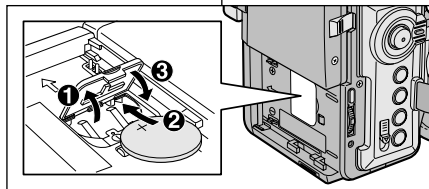

Note

The lithium battery must be inserted in the correct direction.

Warning: Keep the LITHIUM BATTERY out of the reach of the children.

Should any battery be swallowed, consult a doctor immediately.

Préparez votre caméscope

Installation de la batterie au lithium

- ❖ La batterie au lithium sert à mémoriser la date et l'heure, ainsi que les titres et les réglages prédéfinis, en l'absence du bloc batterie ou de l'adaptateur secteur.
- ❖ La longévité de la batterie au lithium est d'environ six mois à compter de sa mise en place et dans des conditions normales d'utilisation.
- ❖ Lorsque la batterie au lithium s'affaiblit ou est déchargée, l'affichage de la date et de l'heure indique "----" lorsque vous activez le mode DATE/TIME. Dans ce cas, remplacez-la par une batterie de type CR2025.

1. Ouvrir le couvercle de protection de la batterie lithium-ion
2. Positionner la batterie lithium-ion dans le réceptacle, en mettant la face positive (⊕) vers l'extérieur.
3. Refermez le couvercle.

Important

La batterie doit être correctement positionnée.

Attention: maintenez la BATTERIE AU LITHIUM hors de portée des enfants.

Si la batterie venait à être avalée, consultez un médecin immédiatement.

Preparation

Adjusting the Hand Strap

It is very important to ensure that the Hand strap has been correctly adjusted before you begin your recording.

The hand strap enables you to :

- Hold the camcorder in a stable, comfortable position.
- Press the Zoom and START/STOP button without having to change the position of your hand.

Hand strap

- a. Pull open the Hand Strap cover and release the Hand Strap.
- b. Adjust its length and stick it back onto the Hand Strap cover.
- c. Close the Hand Strap cover again.

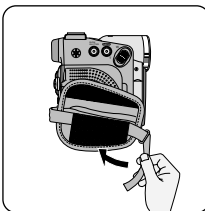
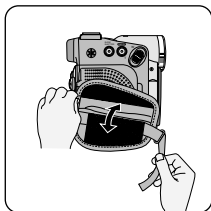

Attaching the Lens Cover

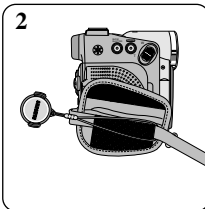
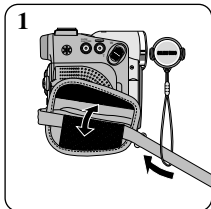

Fixation du couvre-objectif

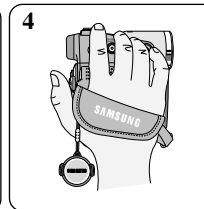
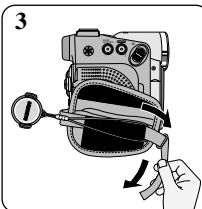

Préparez votre caméscope

Mise en place de la poignée de soutien

Il est très important d'ajuster la poignée de soutien afin de filmer dans les meilleures conditions possibles.

La poignée de soutien vous permet :

- de maintenir le caméscope dans une position stable et confortable,
- d'appuyer sur le bouton Zoom et sur le bouton START/STOP sans avoir à changer la position de votre main.

Poignée de soutien

- a. Ouvrez le rabat de la poignée en le décollant.
- b. Ajustez la longueur de la poignée, puis recollez-le.
- c. Refermez le rabat.

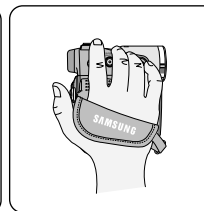
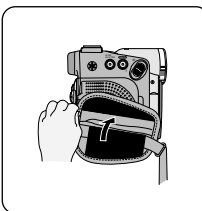

Preparation

Connecting a Power Source

There are two types of power source that can be connected to your camcorder.

- The AC Power Adapter and AC cord : used for indoor recording.
- The Battery Pack : used for outdoor recording.

To use the AC Power adapter and DC Cable

1. Connect the AC Power adapter to the AC cord.
2. Connect the AC cord to a wall socket.

Note

- The plug and wall socket type may differ according to your resident country.
3. Connect the DC cable to the DC jack socket of the camcorder. (When the battery is attached on the set, you should keep outside the projection of the DC cable.)
 4. Set the camcorder to each mode by holding down the tab on the power switch and turning it to the CAM or PLAYER mode.

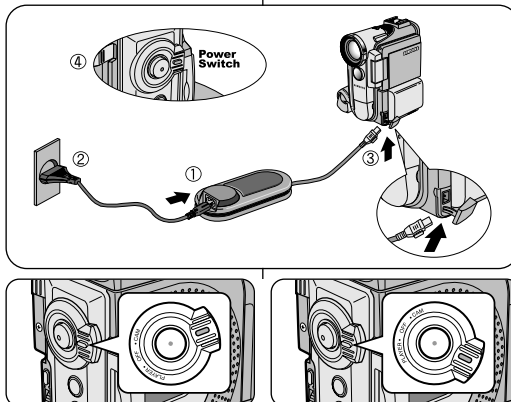

To select the CAMCORDER mode

- ❖ If you want to use this unit as a camcorder, set the mode switch to TAPE position.
- ❖ If you want to use this unit as a DSC (Digital Still Camera), set the mode switch to MEMORY STICK position. (SCD230/D250/D270 only)

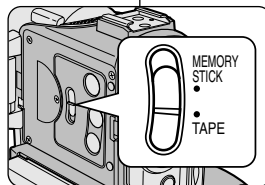

Préparez votre caméscope

Connexion d'une source d'alimentation

Deux possibilités d'alimentation s'offrent à vous :

- l'adaptateur secteur et le cordon secteur : utilisation intérieure,
- le bloc batterie : utilisation extérieure.

Utilisation de l'adaptateur secteur et du câble CC

1. Connectez l'adaptateur à un cordon secteur.
2. Branchez le cordon secteur sur une prise murale.

Important

Le type de fiche et de prise murale peut différer selon les pays.

3. Connectez le câble CC de l'adaptateur à la prise CC du caméscope. (Lorsque la batterie est fixée à l'ensemble, tenez-vous éloigné du câble CC.)
4. Sélectionnez le mode caméscope (CAM) ou le mode magnétoscope (PLAYER) en procédant comme suit: appuyez sur le commutateur et mettez ce dernier sur la position CAM ou PLAYER.

Sélection du mode caméscope

- ❖ Pour utiliser votre appareil en mode caméscope, placez le sélecteur de mode sur la position TAPE.
- ❖ Pour utiliser votre appareil en mode appareil photo numérique (DSC), placez le sélecteur de mode sur la position MEMORY STICK. (SCD230/D250/D270 uniquement)

Preparation

Using the Lithium Ion Battery Pack

- ❖ The amount of continuous recording time available depends on.
 - The type and capacity of the battery pack you are using.
 - How often the Zoom function is used.
- It is recommended that you have several batteries available.

Charging the Lithium Ion Battery Pack

1. Attach the battery pack to the camcorder.
2. Connect the AC Power adapter to an AC cord and connect the AC cord to a wall socket.
3. Connect the DC cable to the DC jack socket on the camcorder.
4. Turn the Camera power switch to off, and the charging indicator will start to flash, showing that the battery is charging.

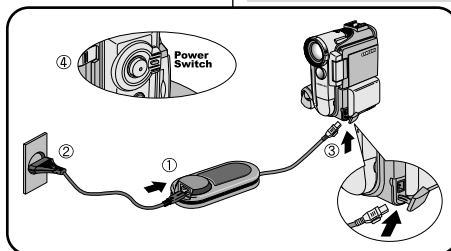

Blinking time	Charging rate
Once per second	Less than 50%
Twice per second	50% ~ 75%
Three times per second	75% ~ 90%
Blinking stops and stays on	90 ~ 100%
On for a second and off for a second	Error - Reset the battery pack and the DC cable

5. When the battery is fully charged, disconnect the battery pack and the AC Power adapter from the camcorder.
 - Even with the power switched off, the battery pack will still discharge if it is left connected to the camcorder.

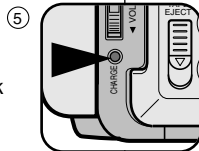

Notes

- The battery pack may be charged a little at the time of purchase.
- To prevent reduction in the life and capacity of the battery pack, always remove it from the camcorder after it is fully charged.

Préparez votre caméscope

Utilisation du bloc batterie au lithium-ion

- ❖ La durée d'enregistrement dépend : - du modèle de bloc batterie utilisé.
 - de l'utilisation du zoom.
- Par conséquent, nous vous recommandons d'avoir à disposition plusieurs batteries.

Chargement du bloc batterie au lithium-ion

1. Fixez le bloc batterie sur le caméscope.
2. Connectez l'adaptateur secteur à un cordon secteur et branchez ce dernier sur une prise murale.
3. Connectez le câble CC à la prise CC du caméscope.
4. Éteignez le caméscope (position OFF); le témoin de charge se met alors à clignoter et le chargement commence.

Clignotement du témoin	Niveau de charge
Une fois par seconde	Moins de 50 %
Toutes les demi-secondes	entre 50 % et 75 %
Trois fois par seconde	entre 75 % et 90 %
Le témoin reste allumé sans clignoter	entre 90 % et 100 %
Le témoin clignote lentement	Erreur - Remettez le bloc batterie et le câble CC bien en place

5. À la fin du chargement, séparez les trois éléments, bloc batterie, adaptateur et cordon électrique.
 - Même si l'alimentation est coupée, la batterie se décharge.

Important

- Il se peut que le bloc batterie ne soit pas entièrement chargé au moment de l'achat.
- Pour éviter d'endommager la batterie et de réduire sa durée d'utilisation, retirez-la toujours de l'appareil lorsqu'elle est complètement chargée, et ce, si vous n'utilisez pas votre caméscope.

Preparation

Using the Lithium Ion Battery Pack

Table of continuous recording time based on model and battery type.

- ❖ If you close the LCD screen, it switches off and the viewfinder switches on automatically.
- ❖ The continuous recording times given in the table above are approximations.
Actual recording time depends on usage.

Battery	Time Charging time	Continuous recording time	
		LCD ON	VIEWFINDER ON
SB-LS70	Approx. 1hr 30min	Approx. 1hr	Approx. 1hr 30min
SB-LS110	Approx. 1hr 40min	Approx. 1hr 30min	Approx. 2hr

Notes

- You must use the lithium ion battery pack of SB-LSXXX type.
- The battery pack should be recharged in an environment of between 32°F (0°C) and 104°F (40°C).
- The battery pack should never be charged in a room temperature that is below 32°F (0°C).
- The life and capacity of the battery pack will be reduced if it is used in temperatures below 32°F (0°C) or left in temperatures above 104°F (40°C) for a long period, even when it is fully recharged.
- Do not put the battery pack near any heat source (fire or flames, for example).
- Do not disassemble, process, pressure, or heat the Battery Pack.
- Do not allow the + and - terminals of the battery pack to be short-circuited. It may cause leakage, heat generation, induce fire and overheating.

Préparez votre caméscope

Utilisation du bloc batterie au lithium-ion

Durée d'enregistrement selon le mode et le type de batterie

- ❖ Si vous éteignez l'écran LCD, le viseur s'active automatiquement.
- ❖ Les durées d'enregistrement données dans le tableau ci-dessus sont estimatives.
La durée d'enregistrement réelle varie selon l'utilisation.

Batterie	Durée Temps de charge	Durée d'enregistrement continu	
		Écran LCD allumé	Viseur allumé
SB-LS70	Environ 1h 30	Environ 1h	Environ 1h 30
SB-LS110	Environ 1h 40	Environ 1h 30	Environ 2h

Important

- Vous devez utiliser le pack pile lithium-ion de type SB-LSXXX.
- Le bloc batterie doit être rechargé à une température comprise entre 0°C et 40°C.
- N'effectuez jamais de chargement à des températures inférieures à 0°C.
- Si vous utilisez votre caméscope pendant une période prolongée à des températures inférieures à 0°C ou supérieures à 40°C, la durée de vie et la capacité du bloc batterie seront définitivement réduites, même si vous le rechargez.
- Éloignez votre bloc batterie de toute source de chaleur (un feu, par exemple).
- Évitez de démonter, de manipuler, d'écraser ou de chauffer le bloc batterie.
- Évitez tout contact des bornes + et - du bloc batterie avec des objets métalliques. Cela risquerait de provoquer des fuites, une surchauffe, voire un début d'incendie.

Preparation

Battery level display

- The battery level display indicates the amount of power remaining in the battery pack.
 - a. Fully charged
 - b. 20~40% used
 - c. 40~80% used
 - d. 80~95% used
 - e. Completely used (flickers)
(The camcorder will turn off soon,
change the battery as soon as possible)

- ❖ Please refer to the table on page 25 for approximate continuous recording times.
- ❖ The recording time is affected by environmental temperature and conditions.
The recording time becomes very short in a cold environment. The continuous recording times in the operating instructions are measured using a fully charged battery pack at 77°F(25°C). As the environmental temperature and conditions may differ when you actually use the camcorder, the remaining battery time may not be the same as the approximate continuous recording times given in these instructions.

Tips for Battery Identification

A charge mark is provided on the battery pack to help you remember whether it has been charged or not. Two colors are provided (red and grey)-you may choose which one indicates charged and which indicates discharged. (SB-LS110 only)

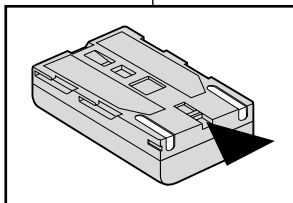
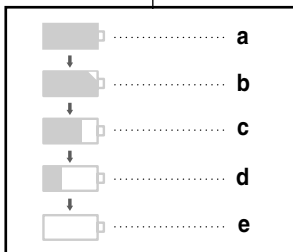

Préparez votre caméscope

Affichage du niveau de la batterie

- L'affichage du niveau de la batterie indique la charge restante dans le bloc batterie.
 - a. Entièrement chargée
 - b. Utilisée de 20 à 40 %
 - c. Utilisée de 40 à 80 %
 - d. Utilisée de 80 à 95 %
 - e. Entièrement déchargée (le symbole clignote)
(Le caméscope va bientôt s'éteindre, changez la batterie dès que possible.)

- ❖ Veuillez vous reporter au tableau de la page 25 pour obtenir les durées approximatives d'enregistrement.
- ❖ La durée d'enregistrement peut varier selon la température ambiante. En particulier, au froid, elle est extrêmement réduite. Dans ce mode d'emploi, la durée théorique d'enregistrement est calculée avec un bloc batterie complètement chargé et à une température de 25°C. En fonction des conditions d'utilisation de votre caméscope, la durée d'enregistrement correspondant à la charge restante de la batterie peut différer des valeurs données dans le tableau indicatif.

Comment savoir si vous avez chargé la batterie?

Un indicateur de charge bicolore (rouge et noir) présent sur la batterie vous aide à vous rappeler si vous avez chargé la batterie ou non. Utilisez la couleur de votre choix pour indiquer que la batterie est chargée ou non. (SB-LS110 uniquement)

Preparation

Inserting and Ejecting a Cassette

- ❖ When inserting a tape or closing a cassette holder, do not apply excessive force.
This may cause a malfunction.
 - ❖ Do not use any tapes other than Mini DV cassettes.
1. Connect a power source and slide the TAPE EJECT switch and open the cassette door.
 - The cassette holding mechanism rises automatically.
 2. Insert a tape into the cassette holder with the tape window facing outward and the protection tab bottom.
 3. Press the area marked PUSH on the cassette holding mechanism until it clicks into place.
 - The cassette is loaded automatically.
 4. Close the cassette door.
 - Close the door completely until you can hear a "click".

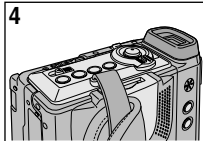
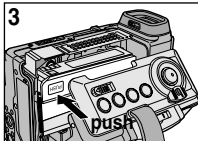
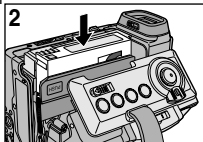
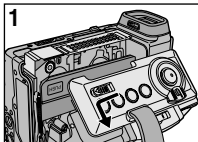

Note

When you have recorded something that you wish to keep, you can protect it so that it will not be accidentally erased.

a. Protecting a tape :

Push the safety tab on the cassette so that the hole is uncovered.

b. Removing the tape protection :

If you no longer wish to keep the recording on the cassette, push the write-protect tab back so that it covers the hole.

• How to store a tape

- a. Avoid places with magnets or magnetic interference.
- b. Avoid humidity and dust prone places.
- c. Keep the tape in an upright position and avoid storing it in direct sunlight.
- d. Avoid dropping or knocking your tapes.

a. SAVE



b. REC



Préparez votre caméscope

Insertion et éjection d'une cassette

- ❖ Ne forcez pas pour insérer une bande ou refermer le compartiment à cassette.
Vous risqueriez de provoquer un dysfonctionnement.
 - ❖ N'utilisez pas d'autres types de bandes que les Mini DV.
1. Faites glisser la touche TAPE EJECT vers l'avant et soulevez légèrement le couvercle du compartiment à cassette.
 - Le compartiment s'ouvre automatiquement.
 2. Insérez une cassette dans le compartiment, face transparente tournée vers l'extérieur et languette de protection vers le bas.
 3. Appliquez une légère pression à l'endroit marqué PUSH jusqu'à ce qu'un dé clic se produise.
 4. Refermez le couvercle du compartiment jusqu'à ce que vous entendiez un "clic".

Important

Lorsque vous avez enregistré une cassette que vous souhaitez garder, vous pouvez la protéger contre un effacement accidentel.

a. Enregistrement impossible (protection):

Faites glisser la languette de protection vers la position SAVE de façon à découvrir l'ouverture.

b. Enregistrement possible:

Pour réenregistrer sur une cassette, repoussez la languette de protection de façon à recouvrir l'ouverture (position REC).

• Rangement des bandes

- a. Ne placez pas les bandes à proximité d'aimants ou d'interférences magnétiques.
- b. Évitez les endroits humides et poussiéreux.
- c. Rangez-les en position verticale, à l'abri du soleil.
- d. Ne faites pas tomber les bandes et ne les cognez pas.

Basic Recording

Making your First Recording

1. Connect a Power source to the camcorder. (see page 23)
(A battery pack or a AC power adapter)
 ■ Insert a cassette.
(see page 27)
2. Remove the LENS CAP.
3. Set the power switch to the CAM position.
 - Open the LCD monitor.
 - Set the mode switch to the TAPE position.
(SCD230/D250/D270 only)
Make sure that STBY is displayed.
 - If the protection tab of the cassette is open, STOP and PROTECTION! will be displayed.
 - Make sure the image you want to record appears in the LCD monitor or viewfinder.
 - Make sure the battery level indicates that there is enough remaining power for your expected recording time.
4. To start recording, press the START/STOP button.
 - REC is displayed in the LCD.
To stop recording, press the START/STOP button again.
 - STBY is displayed in the LCD.

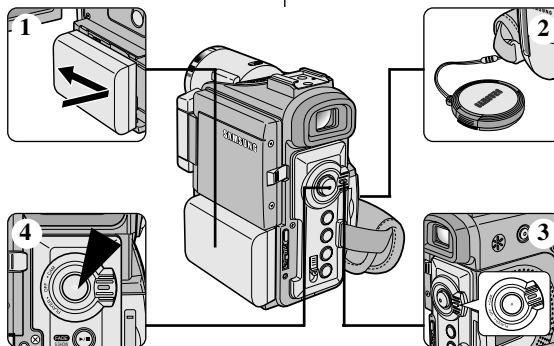

Effectuez un enregistrement simple

Effectuez votre premier enregistrement

1. Connectez une source d'alimentation au caméscope (voir page 23).
(bloc batterie ou adaptateur secteur).
 ■ Insérez une cassette
(voir page 27).
2. Ôtez le cache de protection de l'objectif.
3. Placez le commutateur sur la position CAM (mode caméscope).
 ■ Ouvrez l'écran LCD.
 - Placez le sélecteur de mode sur la position TAPE.
(SCD230/D250/D270 uniquement)
Assurez-vous que l'indication STBY est affichée.
 - Si la languette de protection de la cassette est ouverte, les indications STOP et PROTECTION! apparaissent.
 - Assurez-vous que l'image que vous voulez filmer apparaît à l'écran LCD ou dans le viseur.
 - Assurez-vous que le niveau de la batterie indique une charge suffisante.
4. Pour démarrer l'enregistrement, appuyez sur le bouton START/STOP.
 - L'enregistrement démarre et l'indication "REC" s'affiche à l'écran.
Pour arrêter de filmer, appuyez de nouveau sur le bouton START/STOP.
 - L'enregistrement s'arrête et l'indication "STBY" s'affiche à l'écran.

Basic Recording

When a cassette is loaded and the camcorder is left in the STBY mode for more than 5 minutes without being used, it will switch off automatically.

To use it again, push the START/STOP button or set the Power switch to OFF and then back to CAM.

This Auto Power off feature is designed to save battery power.

Record Search (REC SEARCH)

- ❖ You can view a recording using the REC SEARCH +, - function in STBY mode. REC SEARCH - enables you to play the recording backwards and REC SEARCH + enables you to play it forwards, for as long as you keep each button pressed down.
- ❖ If you press the REC SEARCH - button in STBY mode, your camcorder will play in reverse for 3 seconds and return to the original position automatically.

Note

Mosaic shaped distortion may appear on the screen while in Record Search mode.

Effectuez un enregistrement simple

Lorsqu'une cassette est insérée et que le caméscope est laissé en mode veille pendant plus de cinq minutes sans être utilisé, il s'éteint automatiquement. Pour l'utiliser de nouveau, appuyez sur le bouton START/STOP ou placez le commutateur principal sur OFF, puis de nouveau sur CAM.

Cette fonction a été conçue pour prolonger la durée de la batterie.

Recherche de séquences (REC SEARCH)

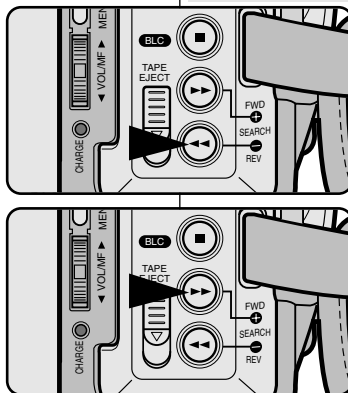

- ❖ Vous pouvez visionner une scène précise à l'aide de la touche REC SEARCH + ou - (en mode veille). REC SEARCH - vous permet de revenir en arrière et REC SEARCH + d'avancer, aussi longtemps que vous appuyez sur ces touches.
- ❖ Si vous appuyez rapidement sur REC SEARCH - en mode veille, votre caméscope revient en arrière pendant trois secondes, puis retourne automatiquement en lecture à sa position d'origine.

Important

L'image peut apparaître brouillée lorsque vous recherchez des séquences.

Basic Recording

Hints for Stable Image Recording

- While recording, it is very important to hold the camcorder correctly.
- Fix the LENS cap firmly by clipping it to the hand strap. (refer to the figure)

Recording with the LCD monitor

1. Hold the camcorder firmly using the hand strap.
2. Place your right elbow against your side.
3. Place your left hand under or beside the LCD to support and adjust it.
Do not touch the built-in Remote Sensor or Infrared Light.
4. Choose a comfortable, stable position for the shots that you are taking. You can lean against a wall or on a table for greater stability.
Do not forget to breathe gently.
5. Use the LCD frame as a guide to determine the horizontal plane.
6. Whenever possible, use a tripod.

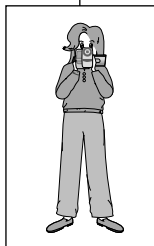

Recording with the Viewfinder

1. Hold the camcorder firmly using the hand strap.
2. Place your right elbow against your side.
3. Place your left hand under the camcorder to support it. Be sure not to touch the built-in Remote Sensor or Infrared Light.
4. Choose a comfortable, stable position for the shots that you are taking. You can lean against a wall or on a table for greater stability.
Do not forget to breathe gently.
5. Place your eye firmly against the viewfinder eyecup.
6. Use the viewfinder frame as a guide to determine the horizontal plane.
7. Whenever possible, use a tripod.



Effectuez un enregistrement simple

Astuces pour la stabilité de l'image

- Lors d'un enregistrement, il est très important de tenir le caméscope correctement.
- Fixez le cache de protection de l'objectif à la poignée de soutien (reportez-vous à l'illustration ci-contre)

Utilisation de l'écran LCD

1. Maintenez le caméscope fermement par la poignée.
2. Gardez le coude droit le long du corps.
3. Placez votre main gauche sur le côté de l'écran LCD ou sous ce dernier pour le soutenir et le régler.
Ne touchez pas le capteur de la télécommande ou la lampe infrarouge intégrés.
4. Adoptez une position confortable et stable, adaptée à la vue à prendre; adossez-vous éventuellement à un mur ou appuyez-vous sur une table pour une plus grande stabilité.
N'oubliez pas de respirer doucement.
5. Utilisez le cadre de l'écran LCD pour vous aider à déterminer le plan horizontal.
6. Si possible, utilisez un trépied.

Utilisation du viseur

1. Maintenez le caméscope fermement par la poignée.
2. Gardez le coude droit le long du corps.
3. Placez votre main gauche sous le caméscope pour le soutenir.
Ne touchez pas le capteur de la télécommande ou la lampe infrarouge intégrés.
4. Adoptez une position confortable et stable, adaptée à la vue à prendre; adossez-vous éventuellement à un mur ou appuyez-vous sur une table pour une plus grande stabilité.
N'oubliez pas de respirer doucement.
5. Placez votre œil contre l'oculaire du viseur.
6. Utilisez le cadre à l'intérieur du viseur pour vous aider à déterminer le plan horizontal.
7. Si possible, utilisez un trépied.

Basic Recording

Adjusting the LCD

- ❖ Your camcorder is equipped with a 2.5 inch color Liquid Crystal Display(LCD) screen, which enables you to view what you are recording or playing back directly.
- ❖ Depending on the conditions under which you are using the camcorder (indoors or outdoors for example), you can adjust ;
 - BRIGHT SELECT
 - BRIGHT ADJUST
 - COLOR ADJUST

1. Set the POWER switch to CAM position.
 - In the PLAYER mode, you may only setup the LCD while the tape is playing.
2. Open the LCD screen, and the LCD switches on.
3. Press the MENU button.
4. Move the MENU SELECTOR so that VIEWER is highlighted and then push the MENU SELECTOR.
5. Move the MENU SELECTOR so that LCD ADJUST is highlighted.
6. Push the MENU SELECTOR to enter the submenu.
7. Move the MENU SELECTOR so that it highlights the menu item you want to adjust (BRIGHT SELECT, BRIGHT ADJUST, COLOR ADJUST).

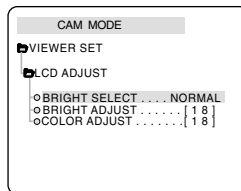
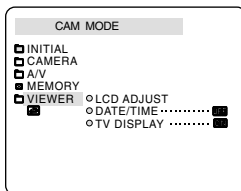
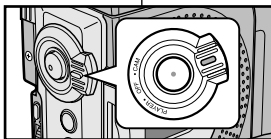

Effectuez un enregistrement simple

Réglage de l'écran LCD

- ❖ Votre caméra est équipée d'un écran couleur à cristaux liquides de 6,35 cm (2,5 pouces) qui vous permet de voir directement ce que vous enregistrez ou visionnez.
- ❖ Selon les conditions dans lesquelles vous utilisez le caméscope (à l'intérieur ou à l'extérieur, par exemple), vous pouvez:
 - sélectionner la luminosité (BRIGHT SELECT),
 - ajuster la luminosité (BRIGHT ADJUST),
 - ajuster la couleur (COLOR ADJUST).

1. Placez le commutateur sur CAM (mode caméscope).
 - En mode PLAYER (magnétoscope), le réglage de l'écran à cristaux liquides ne peut se faire que durant la lecture d'une bande.
2. Ouvrez l'écran LCD. Celui-ci s'allume.
3. Appuyez sur la touche MENU.
4. Déplacez le MENU SELECTOR, sélectionnez VIEWER, puis appuyez sur le MENU SELECTOR.
5. Déplacez le MENU SELECTOR, sélectionnez LCD ADJUST.
6. Appuyez sur le MENU SELECTOR pour accéder au sous-menu.
7. Déplacez le MENU SELECTOR, sélectionnez l'option souhaitée (BRIGHT SELECT, BRIGHT ADJUST, COLOR ADJUST).

*SCD270 only

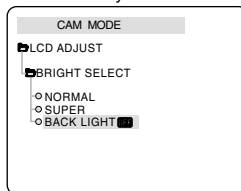

Basic Recording

8. Push the MENU SELECTOR button again.
 - You may select NORMAL, SUPER or BACK LIGHT **OFF** (SCD270 only) in the BRIGHT SELECT feature and push the MENU SELECTOR to save the setting.
 - When you use the LCD BACK LIGHT **OFF** mode in a dark location or indoors, viewing the image may be difficult. (SCD270 only)
 - Use the MENU SELECTOR to adjust the value of BRIGHT ADJUST and COLOR ADJUST.
 - You can set values for BRIGHT ADJUST between 00 ~ 35 and COLOR ADJUST between 00 ~ 35.
9. Press the MENU button to finish the setting.

Using the VIEWFINDER

- ❖ At the PLAYER mode, the VIEWFINDER will work when the LCD is closed.
- ❖ At the CAM mode, the VIEWFINDER will work when the LCD is closed or rotated counterclockwise 180°.

Adjusting the Focus

Use the focus adjustment knob of the VIEWFINDER to focus the picture. (refer to figure)

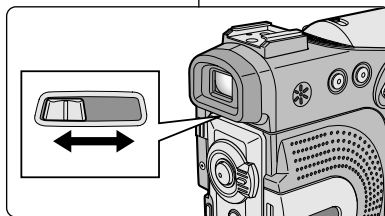

Effectuez un enregistrement simple

8. Appuyez une nouvelle fois sur le MENU SELECTOR.
 - La luminosité (BRIGHT SELECT) peut être réglée sur NORMAL, SUPER ou BACK LIGHT **OFF** (SCD270 uniquement). Pour valider le paramètre sélectionné, appuyez sur la MENU SELECTOR.
 - Si vous utilisez le mode LCD BACK LIGHT (**OFF**) en intérieur ou dans un endroit sombre, vous aurez du mal à distinguer l'image (SCD270 uniquement).
 - À l'aide de la molette MENU, réglez l'intensité de la luminosité (BRIGHT ADJUST) et de la couleur (COLOR ADJUST).
 - Vous avez le choix entre des valeurs allant de 00 à 35 pour la luminosité et de 00 à 35 pour la couleur.
9. Une fois le réglage de l'écran terminé, appuyez sur la touche MENU.

Utilisation du viseur

- ❖ En mode magnétoscope (PLAYER), le VISEUR fonctionne si l'écran LCD est fermé.
- ❖ En mode magnétoscope (CAM), le VISEUR fonctionne si l'écran LCD est fermé ou s'il a subi une rotation de 180° dans le sens inverse des aiguilles d'une montre.

Réglage de la mise au point

Ajustez la mise au point de l'oculaire pour obtenir une image nette (voir figure ci-contre).

Basic Recording

Playing back a tape you have recorded on the LCD

- ❖ You can monitor the playback picture on the LCD monitor.
 - ❖ Make sure that the battery pack is in place.
1. Hold down the power switch tab and turn it to the **PLAYER** position.
 - A confirmation sound beeps.
 2. Insert the tape you wish to view. (see page 27)
 3. Open the LCD screen.

Adjust the angle of the LCD screen and set the brightness or color if necessary.
 4. Press the **◀◀ (REW)** button to rewind the tape to the starting point.
 - To stop rewinding, press the **■ (STOP)** button.
 - The camcorder stops automatically after rewinding is complete.
 5. Press the **▶▶ (PLAY/STILL)** button to start playback.
 - You can view the picture you recorded on the LCD.
 - To stop the **PLAY** operation, press the **■ (STOP)** button.

Notes

- You can also view the picture on a TV screen, after connecting the camcorder to a TV or VCR. (see page 70)
- Various functions are available in playback mode. (see page 72)

Effectuez un enregistrement simple

Lecture d'une bande à l'écran

- ❖ Vous pouvez visionner les images que vous avez enregistrées sur l'écran LCD.
- ❖ Assurez-vous que le bloc batterie est en place.

1. Tout en maintenant appuyé le commutateur, sélectionnez la position **PLAYER**.
 - Le bip de confirmation retentit.
2. Insérez la bande que vous souhaitez visualiser (voir page 27).
3. Ouvrez l'écran LCD.

Ajustez l'angle de l'écran, sa luminosité et sa couleur, si nécessaire.
4. Appuyez sur la touche **◀◀ (REW)** pour rembobiner la cassette jusqu'à son point de départ.
 - Pour arrêter le rembobinage, appuyez sur la touche **■ (STOP)**.
 - Le caméscope s'arrête automatiquement lorsque la bande a atteint le début de la cassette.
5. Appuyez sur la touche **▶▶ (PLAY/STILL)** pour démarrer la lecture.
 - Vous pouvez visionner à l'écran les images que vous venez d'enregistrer.
 - Pour arrêter la lecture, appuyez sur la touche **■ (STOP)**.

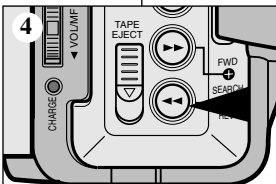
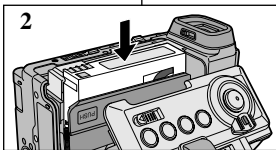
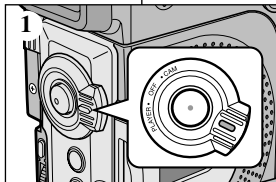

Important

- Vous pouvez également visionner ces images sur l'écran d'un téléviseur, après avoir connecté le caméscope au téléviseur ou à un magnétoscope (voir page 70).
- Plusieurs fonctions sont disponibles en mode lecture (voir page 72).

Basic Recording

Adjusting the LCD during PLAY

- ❖ You can adjust the LCD during playback.
- ❖ The adjustment method is the same procedure as used in CAM mode. (see page 31)

Controlling Sound from the Speaker

The Speaker works in PLAYER mode only.

- When you use the LCD screen for playback, you can hear recorded sound from the built-in Speaker.
 - Follow the instructions below to decrease or mute speaker volume in the PLAYER mode.
 - Take the following steps to lower the volume or mute the sound while playing a tape on the camcorder.
1. Set the power switch to PLAYER mode.
 2. Press ►/|| (PLAY/STILL) to play the tape.
 3. When you hear sounds once the tape is in play, use the MENU SELECTOR to adjust the volume.
 - A volume level display will appear on the LCD. Levels may be adjusted from anywhere between 00 to 19 and you will not hear any sound when the volume is set on 00.
 - If you close the LCD while playing, you will not hear sound from the speaker.

Notes

- When the cable is connected to the AV jack, you cannot hear sound from the speaker and cannot adjust the volume.
- If a cable is connected to the AV jack, you can hear sound from the speaker when AV IN/OUT MODE on MENU is set to AV IN. (SCD250/D270 only)
- You can hear sound from speaker by removing the connected cable from the AV jack.

Effectuez un enregistrement simple

Réglage de l'écran LCD lors de la lecture

- ❖ Vous pouvez régler l'écran LCD tout en visionnant des images.
- ❖ Le réglage se fait de la même manière qu'en mode caméscope (CAM) (voir page 31).

Réglage du volume du haut-parleur

Le haut-parleur fonctionne uniquement en mode magnéscope (position PLAYER).

- Lorsque vous visionnez des images sur l'écran LCD, le son est diffusé à partir du haut-parleur intégré.
 - Suivez les instructions ci-dessous pour diminuer ou supprimer le son du haut-parleur en mode PLAYER.
 - Si vous souhaitez diminuer ou supprimer le son du haut-parleur lorsque vous lisez une bande sur votre caméscope, procédez comme suit :

1. Réglez le commutateur sur PLAYER.
2. Appuyez sur la touche ►/|| (PLAY/STILL) pour lire la bande.
3. Dès que la lecture commence, réglez le son du haut-parleur désplacez le MENU SELECTOR.
 - Le volume s'affiche alors à l'écran. Vous pouvez sélectionner le volume sur une échelle allant de 00 à 19. Le son est coupé lorsqu'il est réglé sur 00.
 - Si vous fermez l'écran LCD durant la lecture, le haut-parleur est coupé.

Important

- Lorsque le câble est connecté à la sortie AV, aucun son ne sort du haut-parleur et vous ne pouvez pas régler le volume.
- Toutefois, même si le câble est connecté à la sortie AV, le haut-parleur fonctionne lorsque le mode AV IN/OUT est réglé sur AV IN dans le MENU (SCD250/D270 uniquement).
- Lorsque vous débranchez le câble de la sortie AV, le haut-parleur est activé.

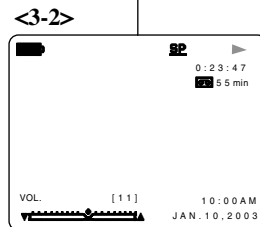
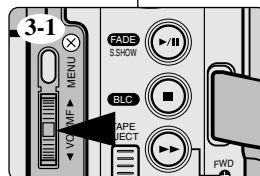
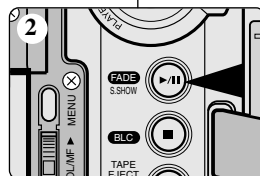

Advanced Recording

Use of various Functions

● Setting menu items

M E N U	SUB MENU	FUNCTIONS	Available mode				Page
			C A M E R A	P L A Y E R	M · R E C (1)	M · P L A Y (1)	
I N I T I A L	CLOCK SET	Setting the time	✓	✓	✓	✓	38
	WL. REMOTE ⁽¹⁾	Using the Remote Control	✓	✓	✓	✓	39
	BEEP SOUND ⁽¹⁾	Play Various Sound Effects	✓	✓	✓	✓	40
	SHUTTER SOUND ⁽¹⁾	Sound Effect for the photo button		✓	✓		41
	DEMO	Demonstration	✓				42
C A M E R A	PROGRAM AE	Selecting the PROGRAM AE Function	✓				43
	WHT. BALANCE	Setting White Balance	✓		✓		45
	D. ZOOM	Selecting Digital Zoom	✓				46
	DIS	Selecting the Digital Image Stabilizing	✓				48
	DSE SELECT	Setting the Digital special effect	✓				49
A V	REC MODE	Selecting the recording speed	✓	✓			51
	PHOTO SEARCH	Searching pictures recorded in TAPE		✓			66
	PHOTO COPY ⁽¹⁾	Copying pictures from TAPE onto the Memory Stick		✓			93
	AUDIO MODE	Selecting Sound Quality for recording	✓	✓			52
	AUDIO SELECT	Selecting the Audio playback channel		✓			65
	WIND CUT	Minimizing wind noise	✓	✓			53
	PB DSE	Selecting Digital Special Effect during the playback		✓			75
	AV IN/OUT ⁽²⁾	Selecting Analog A/V in or out		✓			77

Perfectionnez vos enregistrements

Fonctions du mode menu

● Liste des réglages

M E N U	SOUS-MENU	Fonctions	Mode disponible				Page
			C A M E R A	P L A Y E R	M · R E C (1)	M · P L A Y (1)	
I N I T I A L	CLOCK SET	Réglage de l'heure	✓	✓	✓	✓	38
	WL. REMOTE ⁽¹⁾	Utilisation de la télécommande	✓	✓	✓	✓	39
	BEEP SOUND ⁽¹⁾	Lecture de sons variés	✓	✓	✓	✓	40
	SHUTTER SOUND ⁽¹⁾	Son accompagnant la touche Photo		✓	✓		41
	DEMO	Démonstration	✓				42
C A M E R A	PROGRAM AE	Sélection de la fonction d'exposition automatique (PROGRAM AE)	✓				43
	WHT. BALANCE	Définition de l'équilibrage du blanc (WHITE BALANCE)	✓		✓		45
	D. ZOOM	Sélection du zoom numérique	✓				46
	DIS	Sélection du stabilisateur électronique d'images (DIS)	✓				48
	DSE SELECT	Définition d'effets spéciaux numériques (DSE)	✓				49
A V	REC MODE	Sélection de la vitesse d'enregistrement	✓	✓			51
	PHOTO SEARCH	Recherche d'images enregistrées sous TAPE <BANDE>		✓			66
	PHOTO COPY ⁽¹⁾	Copie d'images depuis TAPE <BANDE> sur la carte Memory Stick		✓			93
	AUDIO MODE	Sélection de la qualité sonore pour l'enregistrement	✓	✓			52
	AUDIO SELECT	Sélection du canal de lecture audio		✓			65
	WIND CUT	Sélection d'effets spéciaux numériques lors de la lecture	✓	✓			53
	PB DSE	Fonction coupe-vent		✓			75
	AV IN/OUT ⁽²⁾	Sélection d'une entrée ou d'une sortie A/V analogique		✓			77

Advanced Recording

MENU	SUB MENU	FUNCTIONS	Available mode				Page
			CAMERA	PLAYER	M·REC (1)	M·PLAY (1)	
MEMORY	M. PLAY SELECT	Selecting Storage Media (MPEG4, PHOTO) to playback				✓	99
	PHOTO QUALITY	Selecting Image Quality		✓	✓		87
	MPEG4 SIZE	Selecting Image Resolution			✓		98
	PRINT MARK	Print images recorded on a memory stick				✓	93
	PROTECT	Preventing Accidental Erasure				✓	94
	FILE NO.	File Naming Options		✓	✓	✓	86
	DELETE	Deleting Files				✓	95
	FORMAT	Formatting the Memory Stick				✓	96
VIEWER	LCD ADJUST	Setting the Brightness and color Tones of the LCD	✓	✓	✓	✓	31
	DATE/TIME	Setting the Date and Time	✓	✓	✓	✓	54
	TV DISPLAY	Selecting OSD on/off of TV	✓	✓	✓	✓	55

(1) : This Function works in SCD230/D250/D270 MODEL only.

(2) : This Function works in SCD250/D270 MODEL only.

● **Set the camcorder to CAM or PLAYER mode and M.REC or M.PLAY mode (SCD230/D250/D270 only)**

- Press the MENU button.
The MENU OSD is displayed. The cursor (**HIGHLIGHT**) indicates the feature you are currently adjusting.
- Use the MENU SELECTOR and push the MENU SELECTOR on the left side panel to select and activate the item.
- You can exit the menu mode by pressing the MENU button.

Perfectionnez vos enregistrements

MENU	SOUS-MENU	Fonctions	Mode disponible				Page
			CAMERA	PLAYER	M·REC (1)	M·PLAY (1)	
MEMORY	M. PLAY SELECT	Sélection du support de stockage (MPEG4, PHOTO) à lire				✓	99
	PHOTO QUALITY	Sélection de la qualité d'image		✓	✓		87
	MPEG4 SIZE	Sélection de la résolution d'image			✓		98
	PRINT MARK	Impression d'images enregistrées sur une carte Memory Stick				✓	93
	PROTECT	Protection contre les effacements accidentels				✓	94
	FILE NO.	Options d'attribution de nom de fichier		✓	✓	✓	86
	DELETE	Effacement de fichiers				✓	95
	FORMAT	Formatage d'une carte Memory Stick				✓	96
VIEWER	LCD ADJUST	Réglage de la luminosité et des tonalités de couleurs de l'écran LCD	✓	✓	✓	✓	31
	DATE/TIME	Réglage de la date et de l'heure	✓	✓	✓	✓	54
	TV DISPLAY	Activation/désactivation de l'affichage (mode OSD) du téléviseur	✓	✓	✓	✓	55

(1) : Cette fonction ne fonctionne que sur le modèle SCD230/D250/D270.

(2) : Cette fonction ne fonctionne que sur le modèle SCD230/D250/D270.

● **Réglez le caméscope sur CAMERA ou PLAYER, ou bien sur M.REC ou M.PLAY (SCD230/D250/D270 uniquement)**

- Appuyez sur la touche MENU. Le menu s'affiche.
Le curseur (**SURBRILLANCE**) indique la fonction que vous pouvez régler.
- Désplacez le MENU SELECTOR et le MENU SELECTOR à gauche du panneau de commandes pour sélectionner une option et l'activer.
- Pour quitter le menu, appuyez de nouveau sur la touche MENU.

Advanced Recording

● Availability of functions in each mode

Requested Operating Mode	Mode	Digital functions				Digital special effects	NITE PIX
		DIS	D.ZOOM	PHOTO (TAPE)	SLOW SHUTTER		
DIS		○	○	○	△	○	○
D.ZOOM		○		○	*△	○	○
PHOTO		×	×		×	×	○
SLOW SHUTTER		△	×	○		○	○
Digital Special Effects		○	○	○	○		△
NITE PIX		○	○	○	○	×	

- : The requested mode will work in this operating mode.
 × : You can not change the requested mode.
 △ : The operating mode will be released and the requested mode will work.
 * : The operating mode will be released and the requested mode will work. (the data during the operating mode will be backed up)

Notes

- When a menu item on the LCD is marked with an , that item cannot be activated.
- When you select an item that cannot be changed, an error message will be displayed.

Perfectionnez vos enregistrements

● Fonctions disponibles pour chaque mode

Mode demandé	Mode activé	Fonctions numériques				Effets spéciaux numériques	NITE PIX
		DIS	D.ZOOM	PHOTO (TAPE)	SLOW SHUTTER		
DIS		○	○	○	△	○	○
D.ZOOM		○		○	*△	○	○
PHOTO		×	×		×	×	○
SLOW SHUTTER		△	×	○		○	○
DSE		○	○	○	○		△
NITE PIX		○	○	○	○	×	

- : le mode demandé fonctionne avec le mode activé.
 × : le mode demandé ne peut pas être changé.
 △ : le mode de fonctionnement va s'arrêter et le mode demandé va être utilisé.
 * : le mode de fonctionnement va s'arrêter et le mode demandé va être utilisé.
 (les données enregistrées pendant le mode activé seront activées).

Important

- Si une marque apparaît en regard d'une option, celle-ci n'est pas modifiable.
- Si vous sélectionnez une option qui n'est pas modifiable, un message d'erreur s'affiche alors à l'écran.

Advanced Recording

● CLOCK SET

- ❖ CLOCK setup works in CAM, PLAYER, M.REC and M.PLAY modes.
 - ❖ The DATE/TIME is automatically recorded onto a tape. Before recording, please set the DATE/TIME.
1. Press the MENU button.
 - The menu list will appear.
 2. Move the MENU SELECTOR to highlight INITIAL and push the MENU SELECTOR.
 3. Use the MENU SELECTOR to select CLOCK SET from the submenu.
 4. Push the MENU SELECTOR to enter SETTING mode.
 - A blinking item indicates the item to be changed. The year will blink first.
 5. Using the MENU SELECTOR, change the year setting.
 6. Push the MENU SELECTOR.
 - The month will blink.
 7. Using the MENU SELECTOR, change the month setting.
 8. Push the MENU SELECTOR.
 - The day will blink.
 9. You can set the day, hour and minute following the same procedure for setting the year and month.
 10. Push the MENU SELECTOR after setting the minutes.
 - The word COMPLETE! will appear, and a few seconds later, the menu screen will automatically return to the sub menu.
 11. To exit, push the MENU button.

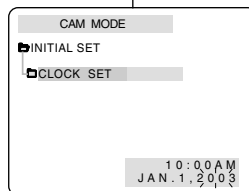
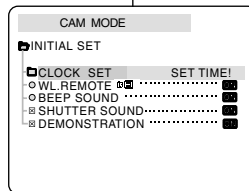
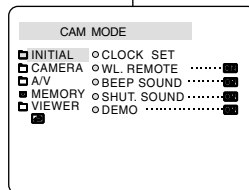

Perfectionnez vos enregistrements

● Réglage de l'horloge (CLOCK SET)

- ❖ Le réglage de l'horloge est possible en mode caméscope, magnétoscope, enregistrement photo et lecture photo.
 - ❖ La date et l'heure sont automatiquement pré-enregistrées sur une bande. Avant d'enregistrer, il convient de régler la date et l'heure.
1. Appuyez sur la touche MENU.
 - La liste des options apparaît.
 2. Déplacez le MENU SELECTOR, sélectionnez INITIAL et appuyez sur le MENU SELECTOR.
 3. Déplacez le MENU SELECTOR, sélectionnez CLOCK SET dans le sous-menu qui s'affiche.
 4. Appuyez sur le MENU SELECTOR pour procéder au réglage.
 - Lorsqu'une entrée clignote, vous pouvez la modifier. L'année est la première entrée à clignoter.
 5. Déplacez le MENU SELECTOR, modifiez l'année.
 6. Appuyez sur le MENU SELECTOR.
 - Ensuite, c'est le mois qui clignote.
 7. Déplacez le MENU SELECTOR, modifiez le mois.
 8. Appuyez sur le MENU SELECTOR.
 - La date clignote.
 9. Vous pouvez modifier le jour, les heures et les minutes comme vous l'avez fait pour l'année et le mois.
 10. Appuyez sur le MENU SELECTOR après avoir réglé les minutes.
 - Lorsque vous avez terminé, l'inscription COMPLETE! clignote et le menu disparaît automatiquement.
 11. Pour quitter le menu, appuyez sur la touche MENU.

Advanced Recording

● WL. REMOTE (SCD230/D250/D270 only)

- ❖ The WL.REMOTE function works in CAM, PLAYER, M.REC, M.PLAY modes.
- ❖ The WL.REMOTE option allows you to enable or disable the remote control for use with the camcorder.

1. Press the MENU button.
 - The menu list will appear.
2. Move the MENU SELECTOR to highlight INITIAL and push the MENU SELECTOR.
3. Use the MENU SELECTOR to select WL.REMOTE from the submenu.
4. Push the MENU SELECTOR to enable or disable the remote control.
The setting switches between ON/OFF each time you push the MENU SELECTOR.
5. To exit, press the MENU button.
 - If you set the remote to OFF in the menu and try to use it, the remote icon will blink for 3 seconds and disappear on the LCD.

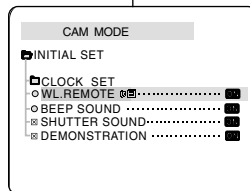
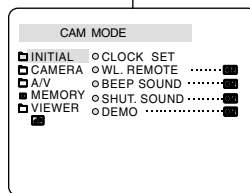

Perfectionnez vos enregistrements

● Activation/désactivation de la télécommande (WL. REMOTE) (SCD230/D250/D270 uniquement)

- ❖ L'option WL. REMOTE fonctionne en mode caméscope, magnétoscope, enregistrement photo et lecture photo.
- ❖ Cette option vous permet d'activer ou de désactiver la télécommande du caméscope.

1. Appuyez sur la touche MENU.
 - La liste des options apparaît.
2. Déplacez le MENU SELECTOR, sélectionnez INITIAL et appuyez sur le MENU SELECTOR.
3. Déplacez le MENU SELECTOR, sélectionnez WL. REMOTE dans le sous-menu qui s'affiche.
4. Appuyez sur le MENU SELECTOR pour activer ou désactiver la télécommande.
Le réglage alterne entre ON et OFF chaque fois que vous appuyez sur le MENU SELECTOR.
5. Pour quitter le menu, appuyez sur la touche MENU.
 - Si vous désactivez la télécommande (option réglée sur OFF), l'icône de la télécommande clignote à l'écran puis disparaît au bout de 3 secondes.

Advanced Recording

● BEEP SOUND (SCD230/D250/D270 only)

- ❖ The BEEP SOUND function works in CAM, PLAYER, M.REC, M.PLAY modes.
- ❖ Use the MENU to setup the BEEP SOUND function. Select whether or not you want to hear a beep sound whenever you change a setup value.

1. Press the MENU button.
 - The menu list will appear.
2. Move the MENU SELECTOR to highlight INITIAL and push the MENU SELECTOR.
3. Use the MENU SELECTOR to select BEEP SOUND from the submenu.
4. Push the MENU SELECTOR to enable or disable the BEEP SOUND. The setting switches between ON/OFF each time you push the MENU SELECTOR.
 - You will hear a Beep Sound when you select the ON setup.
 - When you press the START/STOP button to start recording, the BEEP SOUND is automatically set to OFF so you can't hear it any longer.
5. To exit, press the MENU button.

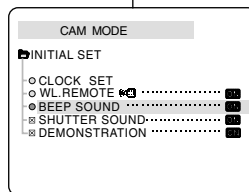
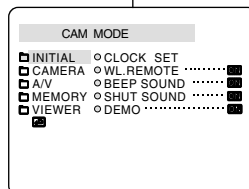

Perfectionnez vos enregistrements

● Activation/désactivation de la sonorité (BEEP SOUND) (SCD230/D250/D270 uniquement)

- ❖ L'option BEEP SOUND fonctionne en mode caméscope, magnétoscope, enregistrement photo et lecture photo.
- ❖ Utilisez la touche MENU pour régler la fonction BEEP SOUND. Cette option vous permet d'activer ou de désactiver la sonorité émise chaque fois que vous modifiez un réglage.

1. Appuyez sur la touche MENU.
 - La liste des options apparaît.
2. Déplacez le MENU SELECTOR, sélectionnez INITIAL et appuyez sur le MENU SELECTOR.
3. Déplacez le MENU SELECTOR, sélectionnez BEEP SOUND dans le sous-menu qui s'affiche.
4. Appuyez sur le MENU SELECTOR pour activer ou désactiver la sonorité. Le réglage alterne entre ON et OFF chaque fois que vous appuyez sur le MENU SELECTOR.
 - Une sonorité est émise lorsque vous activez l'option BEEP SOUND (position ON).
 - Si vous appuyez sur la touche START/STOP au démarrage, la fonction BEEP SOUND est automatiquement désactivée et aucune sonorité n'est émise.
5. Pour quitter le menu, appuyez sur la touche MENU.

Advanced Recording

● SHUTTER SOUND (SCD230/D250/D270 only)

- ❖ You can hear SHUTTER SOUND only when the PHOTO function is working.
- ❖ Determine whether or not you wish to hear a SHUTTER SOUND when using the DSC feature.

1. Set the mode switch to MEMORY STICK.
2. Set the power switch to CAM mode.
3. Press the MENU button.
 - The menu list will appear.
4. Move the MENU SELECTOR to highlight INITIAL and push the MENU SELECTOR.
5. Use the MENU SELECTOR to select SHUTTER SOUND from the submenu.
6. Push MENU SELECTOR to switch between ON and OFF.
7. To exit, press the MENU button.

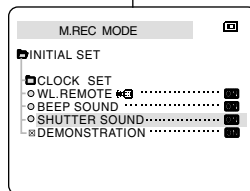
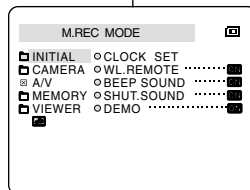

Perfectionnez vos enregistrements

● Bruit de l'obturateur (SHUTTER SOUND) (SCD230/D250/D270 uniquement)

- ❖ Cette option n'est disponible que si la fonction PHOTO est activée.
- ❖ Elle permet d'activer ou de désactiver le bruit de l'obturateur lorsque vous êtes en mode appareil photo numérique.

1. Placez le sélecteur de mode sur la position MEMORY STICK.
2. Réglez le caméscope sur CAM.
3. Appuyez sur la touche MENU.
 - La liste des options apparaît.
4. Déplacez le MENU SELECTOR, sélectionnez INITIAL et appuyez sur le MENU SELECTOR.
5. Déplacez le MENU SELECTOR, sélectionnez l'option SHUTTER SOUND dans le sous-menu qui s'affiche.
6. Appuyez sur le MENU SELECTOR pour activer ou désactiver le bruit de l'obturateur.
7. Pour quitter le menu, appuyez sur la touche MENU.

Advanced Recording

● DEMONSTRATION

- ❖ Demonstration automatically shows you the major functions that are included with your camcorder so that you may use them more easily.
- ❖ The DEMONSTRATION function may only be used in the CAM mode without a tape inserted in the camcorder.
- ❖ The demonstration operates repeatedly until the DEMONSTRATION mode switched OFF.

1. Set the camcorder to CAM mode.
2. Press the MENU button.
 - The menu list will appear.
3. Move the MENU SELECTOR to highlight INITIAL.
4. Select DEMONSTRATION from the submenu and push the MENU SELECTOR.
5. To activate the DEMONSTRATION, set DEMONSTRATION ON.
 - Press the menu button to quit the menu.
 - The demonstration will begin.
6. To end the DEMONSTRATION, set the DEMONSTRATION to OFF.

Notes

- The DEMONSTRATION function only works without a TAPE installed.
- The DEMONSTRATION mode is automatically activated when the camcorder is left idle for more than 10 minutes after switching to the CAM mode (no tape is inserted in the camcorder).
- If you press other buttons (FADE, BLC, PHOTO, EASY) during the DEMONSTRATION mode, the DEMONSTRATION stops temporarily and resumes 10 minutes later if you do not operate any other functions.
- While setting the NITE PIX to ON, the DEMONSTRATION function does not work.

Perfectionnez vos enregistrements

● Mode DEMONSTRATION

- ❖ La démonstration vous permet de vous familiariser avec les fonctions principales de votre caméscope.
- ❖ Ce mode est disponible uniquement lorsque le caméscope est réglé sur CAM et qu'il ne contient pas de bande.
- ❖ La démonstration se répète automatiquement jusqu'à ce que vous sélectionniez l'option OFF.

1. Réglez le caméscope sur CAM (mode caméscope).
2. Appuyez sur la touche MENU.
 - La liste des options apparaît.
3. Déplacez le MENU SELECTOR, sélectionnez INITIAL.
4. Sélectionnez DEMONSTRATION dans le sous-menu qui s'affiche et appuyez sur le MENU SELECTOR.
5. Pour activer la fonction DEMONSTRATION, réglez-la sur ON.
 - Appuyez sur la touche MENU pour quitter le menu.
 - La démonstration commence.
6. Pour arrêter la démonstration, réglez l'option sur OFF.

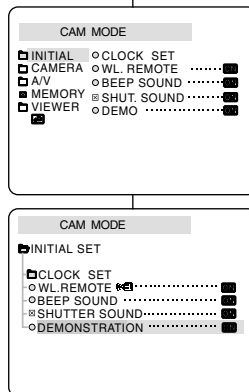

Important

- Le mode DEMONSTRATION ne fonctionne pas si le caméscope contient une bande.
- Le mode DEMONSTRATION est automatiquement activé si le caméscope est laissé en mode veille plus de 10 minutes après le réglage en mode caméscope (il ne doit pas y avoir de bande dans le caméscope).
- Si vous appuyez sur d'autres touches (FADE, BLC, PHOTO, EASY) lors de la démonstration, celle-ci s'arrête, puis reprend dix minutes plus tard si vous n'appuyez sur aucune autre touche.
- La fonction DEMONSTRATION n'est pas disponible lorsque la fonction NITE PIX est activée.

Advanced Recording

● PROGRAM AE

- ❖ The PROGRAM AE function works in CAM mode only.
- ❖ The PROGRAM AE mode allows you to adjust shutter speeds and apertures to suit different recording conditions.
- ❖ They give you creative control over the depth of field.

■ AUTO mode

- Auto balance between the subject and the background.
- To be used in normal conditions.
- The shutter speed automatically varies from 1/60 to 1/250 per second, depending on the scene.

■ SPORTS mode (🏆)

- For recording people or objects moving quickly.

■ PORTRAIT mode (👤)

- For focusing on the background of the subject, when the background is out of focus.
- The PORTRAIT mode is most effective when used outdoors.
- The shutter speed automatically varies from 1/60 to 1/1000 per second.

■ SPOTLIGHT mode (🎯)

- For recording correctly when there is only light on the subject and not the rest of the picture.

■ SAND/SNOW mode (🏖️)

- For recording when people or objects are darker than the background because of reflected light from sand or snow.

■ High S. SPEED(High Shutter Speed) mode (🏏)

- For recording fast-moving subjects such as players in golf or tennis games.

Perfectionnez vos enregistrements

● Exposition automatique (PROGRAM AE)

- ❖ L'exposition automatique est disponible uniquement en mode caméscope.
- ❖ Elle vous permet d'ajuster la vitesse d'obturation et le diaphragme en fonction des différentes scènes à filmer.
- ❖ Vous pouvez ainsi contrôler la profondeur de champ.

■ Mode AUTO

- Équilibrage automatique entre le sujet et l'arrière-plan.
- À utiliser dans des conditions normales.
- La vitesse d'obturation varie entre 1/60 et 1/250 de seconde, selon la scène filmée.

■ Mode SPORTS (🏆)

- Enregistrement d'une personne ou d'un objet se déplaçant rapidement.

■ Mode PORTRAIT (👤)

- Mise en valeur d'un sujet en avant-plan, l'arrière-plan étant flou.
- Le mode PORTRAIT est à utiliser de préférence à l'extérieur.
- La vitesse d'obturation varie entre 1/60 et 1/1000 de seconde.

■ Mode SPOTLIGHT (🎯)

- Enregistrement d'un sujet lorsque que la lumière est dirigée uniquement sur le sujet à filmer.

■ Mode SAND/SNOW (🏖️)

- Enregistrement d'une personne ou d'un objet plus sombre que l'arrière-plan en raison du reflet provoqué par la neige ou le sable.

■ Mode High S. Mode HSS (Haute vitesse) (🏏)

- Enregistrement de sujets effectuant des mouvements très rapides, par exemple, des joueurs de tennis ou de golf.

Advanced Recording

Setting the PROGRAM AE

- Press the MENU button.
 - The menu list will appear.
- Move the MENU SELECTOR to highlight CAMERA and push the MENU SELECTOR.
- Select PROGRAM AE from the submenu.
- Push the MENU SELECTOR to enter the submenu.
- Using the MENU SELECTOR, select the PROGRAM AE mode.
 - Push the MENU SELECTOR to confirm the PROGRAM AE mode.
- To exit, press the MENU button.

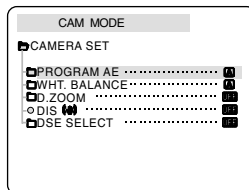
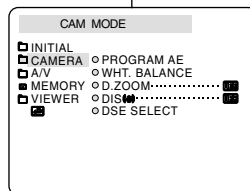

Perfectionnez vos enregistrements

Réglage de l'exposition automatique

- Appuyez sur la touche MENU.
 - La liste des options apparaît.
- Déplacez le MENU SELECTOR, sélectionnez CAMERA et appuyez sur le MENU SELECTOR.
- Sélectionnez PROGRAM AE dans le sous-menu qui s'affiche.
- Appuyez sur le MENU SELECTOR pour accéder au sous-menu.
- Déplacez le MENU SELECTOR, sélectionnez le mode PROGRAM AE.
 - Appuyez sur le MENU SELECTOR pour valider.
- Pour quitter le menu, appuyez sur la touche MENU.

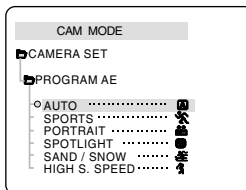

Notes

- While setting the NITE PIX to ON, the PROGRAM AE function does not work.
- The PROGRAM AE function will not operate in EASY mode.

Important

- La fonction PROGRAM AE n'est pas disponible lorsque la fonction NITE PIX est activée.
- La fonction PROGRAM AE n'est pas disponible en mode EASY (enregistrement simplifié).

Advanced Recording

● WHT. BALANCE (WHITE BALANCE)

- ❖ The WHITE BALANCE function works in CAM or M.REC mode only.
- ❖ The WHITE BALANCE is a recording function that preserves the unique image color of the object in any recording condition.
- ❖ You may select the appropriate WHITE BALANCE mode to obtain good quality color of the image.
 - AUTO (A): This mode is generally used to control the WHITE BALANCE automatically.
 - HOLD (↓): This fixes the current WHITE BALANCE value.
 - INDOOR (★): This controls the WHITE BALANCE according to the indoor ambience.
 - Under halogen or studio/video lighting
 - Subject is of one dominant color
 - Close ups
 - OUTDOOR (*): This controls the WHITE BALANCE according to the outdoor ambience.
 - In daylight, especially for close up and where the subject is of one dominant color.

1. Set the camcorder to CAM mode.
2. Press the MENU button.
 - The menu list will appear.
3. Move the MENU SELECTOR to highlight CAMERA and push the MENU SELECTOR.
4. Select WHT.BALANCE from the submenu.
5. Push the MENU SELECTOR to enter the submenu.
6. Using the MENU SELECTOR, select the WHITE BALANCE mode.
 - Push the MENU SELECTOR to confirm the WHITE BALANCE mode.
7. To exit, press the MENU button.

Notes

- When NITE PIX is set to ON, the WHT.BALANCE function does not work.
- The WHT.BALANCE function will not operate in EASY mode.
- Turn the digital zoom off (if necessary) to set a more accurate white balance.
- Reset the white balance if lighting conditions change.
- During normal outdoor recording, setting to AUTO may provide better results.

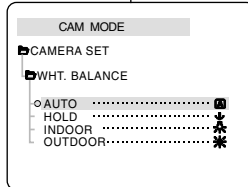
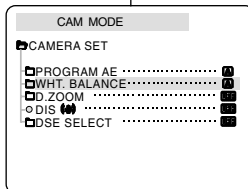
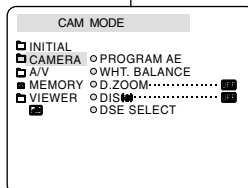

Perfectionnez vos enregistrements

● Équilibrage du blanc (WHITE BALANCE)

- ❖ Cette fonction est disponible uniquement en mode caméscope et enregistrement photo.
 - ❖ Elle permet de préserver la couleur particulière d'un objet dans toutes les conditions de prise de vue.
 - ❖ Sélectionnez le mode WHITE BALANCE approprié pour obtenir une bonne qualité des couleurs de l'image.
 - AUTO (A) : permet un contrôle automatique de l'équilibrage du blanc.
 - HOLD (↓) : conserve la valeur active de la fonction.
 - INDOOR (★) : ajuste les couleurs en fonction de l'éclairage intérieur.
 - Sous éclairage halogène ou studio/vidéo
 - Quand le sujet présente une couleur dominante
 - Pour les gros plans
 - OUTDOOR (*): ajuste les couleurs en fonction de la lumière naturelle extérieure.
 - A la lumière du jour, notamment pour les gros plans et les sujets présentant une couleur dominante
1. Réglez le caméscope sur CAM (mode caméscope).
 2. Appuyez sur la touche MENU.
 - Le menu des fonctions apparaît.
 3. Déplacez le MENU SELECTOR, sélectionnez CAM et appuyez sur le MENU SELECTOR.
 4. Sélectionnez WHT.BALANCE dans le sous-menu.
 5. Appuyez sur le MENU SELECTOR pour accéder au sous-menu.
 6. Déplacez le MENU SELECTOR, sélectionnez le mode approprié.
 - Appuyez le MENU SELECTOR pour valider votre sélection.
 7. Pour quitter le menu, appuyez sur la touche MENU.

Important

- La fonction WHT.BALANCE n'est pas disponible lorsque la capture de nuit (NITE PIX) est activée.
- La fonction WHT.BALANCE n'est pas disponible en mode d'enregistrement simplifié (EASY).
- Si nécessaire, désactivez le zoom numérique pour obtenir un équilibrage des couleurs plus précis.
- Si vous avez sélectionné WHT.BALANCE et que les conditions d'éclairage ont changé, procédez à un nouveau réglage de cette fonction.
- À l'extérieur et dans des conditions normales, vous obtiendrez de meilleurs résultats en mode AUTO.

Advanced Recording

Zooming In and Out with DIGITAL ZOOM

- ❖ Digital Zoom works in CAM mode only.

Zooming In and Out

- ❖ Zooming is a recording technique that lets you change the size of the subject in a scene.
For more professional looking recordings, do not use the zoom function too often.
- ❖ You can zoom using variable zoom speeds.
- ❖ Use these features for different shots. Please note that over-use of the zoom feature can lead to unprofessional looking results and a reduction of battery usage time.

1. Move the zoom lever slightly for a gradual zoom, move it further for a high-speed zoom.
Your zooming is monitored on the OSD.

2. T (Telephoto) side:
Subject appears closer.

3. W (Wide angle) side:
Subject appears farther away.

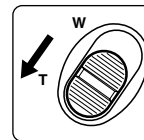
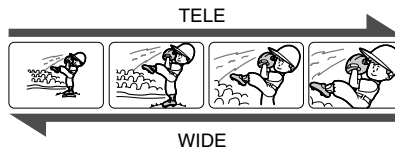
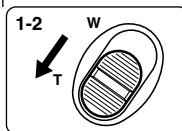
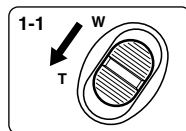
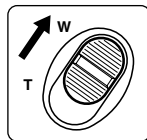

Note

You can record a subject that is a minimum of 1 m (about 3.2 feet) away from the lens surface in the TELE position, or about 10 mm (about 0.5 inch) away in the WIDE position.

Perfectionnez vos enregistrements

Utilisation du zoom numérique

- ❖ Cette option n'est disponible qu'en mode caméscope.

Zoom avant et arrière

- ❖ L'utilisation du zoom est une technique d'enregistrement qui vous permet de changer la taille d'un sujet.
Le zoom apporte à vos films une touche plus professionnelle, mais doit être utilisé avec parcimonie.
- ❖ Vous pouvez sélectionner la vitesse de zoom.
- ❖ Utilisez ces fonctions pour varier vos plans.
Notez cependant qu'une utilisation trop fréquente risque de donner un aspect d'amateurisme à vos films et réduit la durée de vie de la batterie.

1. Déplacez doucement le bouton du zoom pour un zoom très progressif, et plus vite pour un zoom rapide.
Vous pouvez contrôler l'effet à l'écran.

2. Vers le "T"
(téléobjectif):
le sujet se rapproche.

3. Vers le "W"
(grand angle) :
le sujet s'éloigne.

Important

Vous pouvez filmer un sujet qui se trouve à une distance minimale d'un mètre de l'objectif en position TELEOBJECTIF (T), ou à environ 10 mm en position GRAND ANGLE (W).

Advanced Recording

Digital Zoom

- ❖ Zooming more than 10x is achieved digitally.
- ❖ The picture quality may deteriorate depending on how much you zoom in on the subject.
- ❖ We recommend that you use the DIS feature with DIGITAL ZOOM for picture stability. (see page 48)

1. Set the camcorder to CAM mode.
2. Press the MENU button.
 - The menu list will appear.
3. Move the MENU SELECTOR to CAMERA and push the MENU SELECTOR.
4. Select D.ZOOM from the submenu.
5. Push the MENU SELECTOR to setup the 100x, 200x, 400x, 800x digital zoom function or to turn the feature OFF.
6. To exit, press the MENU button.

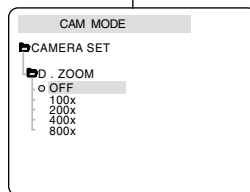
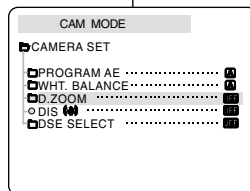
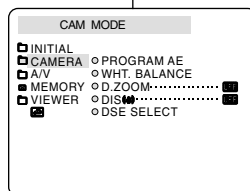

Perfectionnez vos enregistrements

Zoom numérique

- ❖ Le zoom numérique autorise une échelle de grandeur supérieure à 10.
- ❖ La qualité d'image peut se détériorer à mesure que l'échelle d'agrandissement augmente.
- ❖ Pour assurer la stabilité de l'image, nous vous recommandons d'utiliser la fonction DIS lorsque vous faites appel au zoom numérique (voir page 48).

1. Réglez le caméscope sur CAM.
2. Appuyez sur la touche MENU.
 - La liste des options apparaît.
3. Déplacez le MENU SELECTOR, sélectionnez l'option CAMERA et appuyez sur le MENU SELECTOR.
4. Sélectionnez D.ZOOM dans le sous-menu qui s'affiche.
5. Appuyez sur le MENU SELECTOR pour sélectionner l'échelle de grandeur voulue (100x, 200x, 400x, 800x) ou désactiver le zoom numérique.
6. Pour quitter le menu, appuyez sur la touche MENU.

Advanced Recording

● DIS (Digital Image Stabilizer)

- ❖ The DIS function works in CAM mode only.
- ❖ DIS (Digital Image Stabilizer) is a function that compensates for any shaking or hand movement while holding the camcorder (within reasonable limits).
- ❖ It provides more stable pictures when:
 - Recording with the zoom
 - Recording a small object close-up
 - Recording and walking at the same time
 - Recording through the window of a vehicle

1. Set the camcorder to CAM mode.
2. Press the MENU button.
 - The menu list will appear.
3. Move the MENU SELECTOR highlight to CAMERA and push the MENU SELECTOR.
 - The sub menu list will appear.
4. Move the MENU SELECTOR to activate the DIS function, push the MENU SELECTOR.
 - The DIS menu is changed to ON.
 - If you do not want to use the DIS function, set the DIS menu to OFF.
 - The setting switches between ON/OFF each time you push the MENU SELECTOR.
 - The DIS function will not turn off during the Recording.
5. To exit, press the MENU button.

Notes

- It is recommended that you deactivate the shake compensation function when using a tripod.
- If you use the DIS function, the picture quality may deteriorate

Perfectionnez vos enregistrements

● Stabilisateur électronique d'images (DIS)

- ❖ L'option DIS fonctionne uniquement en mode caméra.
- ❖ Elle compense, jusqu'à un certain point, le léger tremblement qui peut survenir en filmant.
- ❖ Cette fonction permet d'obtenir des images plus stables dans les situations suivantes :
 - lorsque vous filmez avec le zoom,
 - lorsque vous filmez un petit objet en plan serré,
 - lorsque vous filmez et marchez en même temps,
 - lorsque vous filmez à travers la vitre d'un véhicule.

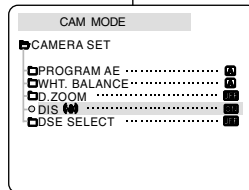
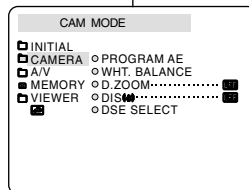

1. Réglez le caméscope sur CAM (mode caméscope).
2. Appuyez sur la touche MENU.
 - Le menu des fonctions apparaît.
3. Déplacez le MENU SELECTOR, sélectionnez CAMERA et appuyez sur le MENU SELECTOR.
 - La liste des options du sous-menu s'affiche.
4. Déplacez le MENU SELECTOR, sélectionnez DIS et appuyez sur le MENU SELECTOR.
 - L'option DIS est activée lorsqu'elle est réglée sur la position ON.
 - Si vous ne souhaitez pas utiliser la fonction DIS, réglez-la sur OFF.
 - Le réglage alterne entre ON et OFF chaque fois que vous appuyez sur la touche MENU SELECTOR.
 - La fonction DIS n'est pas désactivée lors de l'enregistrement.
5. Pour quitter le menu, appuyez sur la touche MENU.

Important

- Nous vous recommandons de désactiver le stabilisateur d'images lorsque vous filmez avec un trépied.
- Si vous utilisez l'option DIS, la qualité de l'image peut se détériorer.

Advanced Recording

● DSE(Digital Special Effects) SELECT

- ❖ The DSE function works in CAM mode only.
 - ❖ The digital effects enable you to give a creative look to your recording by adding various special effects.
 - ❖ Select the appropriate digital effect for the type of picture that you wish to record and the effect you wish to create.
 - ❖ There are 9 DSE modes.
- a. ART mode
This mode gives the images a coarse effect.
 - b. MOSAIC mode
This mode gives the images a mosaic effect.
 - c. SEPIA mode
This mode gives the images a reddish-brown pigment.
 - d. NEGA mode
This mode reverses the colors of the images, creating a negative image.
 - e. MIRROR mode
This mode cuts the picture in half, using a mirror effect.
 - f. BLK & WHT mode
This mode changes the images to black and white.
 - g. EMBOSS mode
This mode creates a 3D effect (embossing).
 - h. CINEMA mode
This mode covers the upper/lower portions of the screen to give a cinematic effect.
 - i. MAKE - UP mode
This mode allows the images to be selected in red, green, blue or yellow colors.

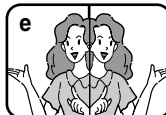
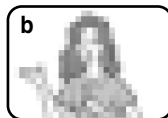

Perfectionnez vos enregistrements

● Effets spéciaux numériques (DSE)

- ❖ Cette fonction est disponible uniquement en mode caméscope.
- ❖ Les effets numériques donnent un caractère original à vos films.
- ❖ Choisissez l'effet numérique que vous souhaitez donner à vos images.
- ❖ Il existe neuf effets spéciaux au choix.

- a. Mode ART
Ce mode donne à l'image un effet artistique, appelé solarisation.
- b. Mode MOSAIC
L'image est traitée comme une mosaïque.
- c. Mode SEPIA
Ce mode donne à l'image un effet monochrome de couleur sépia.
- d. Mode NEGA
Ce mode permet de filmer en donnant un effet négatif à l'image.
- e. Mode MIRROR
L'image apparaît symétriquement par rapport à un axe médian vertical.
- f. Mode B/W
Les images sont reproduites en noir et blanc.
- g. Mode EMBOSS
Ce mode permet un effet 3D.
- h. Mode CINEMA
Ce mode ajoute des bandes noires en haut et en bas de l'image pour donner l'effet d'une image de film.
- i. Mode MAKE UP
Ce mode permet de sélectionner l'image uniquement en rouge, jaune, vert ou bleu.

Advanced Recording

Selecting an effect

1. Set the camcorder to CAM mode.
2. Press the MENU button.
 - The menu list will appear.
3. Move the MENU SELECTOR to highlight CAMERA and push the MENU SELECTOR.
4. Select DSE SELECT from the submenu.
5. Push the MENU SELECTOR to enter the submenu.
6. Using MENU SELECTOR, select the DSE mode.
 - Push the MENU SELECTOR to confirm the DSE mode.
7. To exit, press the MENU button.

Notes

- While setting the NITE PIX to ON, the DSE function does not work.
- The DSE function will not operate in EASY mode.

Perfectionnez vos enregistrements

Sélection d'un effet

1. Réglez le caméscope sur CAM (mode caméscope).
2. Appuyez sur la touche MENU.
 - La liste des options apparaît.
3. Déplacez le MENU SELECTOR, sélectionnez CAMERA et appuyez sur le MENU SELECTOR.
4. Sélectionnez DSE SELECT dans le sous-menu qui s'affiche.
5. Appuyez sur le MENU SELECTOR pour accéder au sous-menu.
6. Déplacez le MENU SELECTOR, sélectionnez DSE.
 - Appuyez sur le MENU SELECTOR pour valider votre sélection.
7. Pour quitter le menu, appuyez sur la touche MENU.

Important

- La fonction DSE n'est pas disponible lorsque la capture de nuit (NITE PIX) est activée.
- La fonction DSE n'est pas disponible en mode d'enregistrement simplifié (EASY).

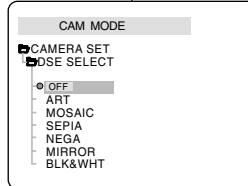
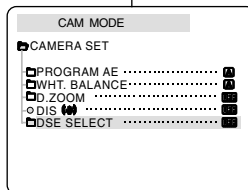
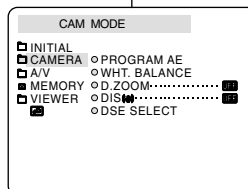

Advanced Recording

● REC MODE

- ❖ The REC MODE function works in both CAM and PLAYER (SCD250/D270 only) modes.
- ❖ This camcorder records and plays back in SP (standard play) mode and in LP (long play) mode.
 - SP (standard play): This mode permits 60 minutes of recording time with a DVM60 tape.
 - LP (long play): This mode permits 90 minutes of recording time with a DVM60 tape.

1. Set the camcorder to CAM or PLAYER mode.
2. Press the MENU button.
 - The menu list will appear.
3. Move the MENU SELECTOR to highlight A/V and push the MENU SELECTOR.
4. Select REC MODE from the submenu and push the MENU SELECTOR.
 - The REC MODE toggles between SP and LP with each press.
5. To exit, press the MENU button.

Notes

- We recommend that you use this camcorder to play back any tapes recorded on this camcorder. Playing back a tape recorded in other equipment may produce mosaic shaped distortion.
- When you record a tape in SP and LP modes, or LP mode only, the playback picture may be distorted or the time code may not be written properly between scenes.
- Record using SP mode for best picture and sound quality.

Perfectionnez vos enregistrements

● Mode d'enregistrement (REC MODE)

- ❖ Cette fonction est disponible en mode caméra et magnétoscope (SCD250/D270 uniquement).
- ❖ Ce caméscope peut enregistrer et lire des cassettes en mode SP (standard) et LP (longue durée).
 - SP (standard) : permet 60 minutes d'enregistrement sur une bande DVM60.
 - LP (longue durée) : permet 90 minutes d'enregistrement sur une bande DVM60.

1. Réglez le caméscope sur CAM ou PLAYER.
2. Appuyez sur la touche MENU.
 - La liste des options apparaît.
3. Déplacez le MENU SELECTOR, sélectionnez A/V et appuyez sur le MENU SELECTOR.
4. Sélectionnez REC MODE dans le sous-menu qui s'affiche et appuyez sur le MENU SELECTOR.
 - La mention SP ou LP s'affiche tour à tour.
5. Pour quitter le menu, appuyez sur la touche MENU.

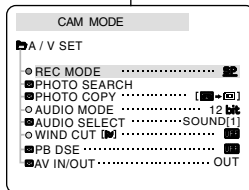
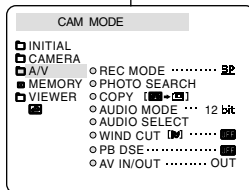

Important

- Nous vous recommandons d'utiliser ce caméscope pour lire les bandes que vous avez enregistrées avec ce dernier. Si vous lisez des bandes enregistrées avec un autre appareil, la qualité de l'image risque d'être altérée.
- Lorsque vous utilisez à la fois les modes SP et LP sur une même bande, ou le mode LP uniquement, l'image visionnée risque d'être déformée ou l'horodatage peut être incorrect.
- Pour conserver une bonne qualité sonore et visuelle, il est conseillé d'utiliser le mode d'enregistrement standard SP.

Advanced Recording

● AUDIO MODE

- ❖ The AUDIO MODE function works in CAM and PLAYER (SCD250/D270 only) modes.
- ❖ This camcorder records sound in two ways. (12bit, 16bit)
 - 12bit : You can record two 12bit stereo sound tracks.
The original stereo sound can be recorded onto the MAIN (SOUND1) track.
Additional stereo sound can be dubbed onto the SUB (SOUND2) track.
 - 16bit : You can record one high quality stereo sound using the 16bit recording mode.
Audio dubbing is not possible when using this mode.

1. Set the camcorder to CAM mode.
2. Press the MENU button.
 - The menu list will appear.
3. Move the MENU SELECTOR to highlight A/V and push the MENU SELECTOR.
4. Select the AUDIO MODE from the menu and push the MENU SELECTOR.
 - The AUDIO MODE toggles between 12bit-16bit with each push.
5. To exit, press the MENU button.

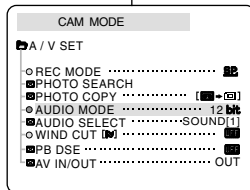
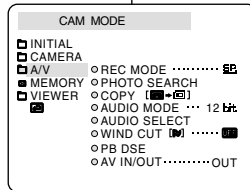

Perfectionnez vos enregistrements

● Mode AUDIO

- ❖ Cette fonction est disponible en mode caméscope et magnétoscope (SCD250/D270 uniquement).
- ❖ Ce caméscope peut enregistrer le son de deux manières différentes (en 12 et 16 bits).
 - 12 bits: vous pouvez enregistrer deux pistes sonores stéréo 12 bits.
Le son stéréo original peut être enregistré sur la piste principale (SOUND1) et des sons supplémentaires sur la piste secondaire (SOUND2).
 - 16 bits: ce mode offre un enregistrement haute qualité. Cependant, dans ce mode, vous ne pourrez pas réaliser de doublage.

1. Réglez le caméscope sur CAM (mode caméscope).
2. Appuyez sur la touche MENU.
 - La liste des options apparaît.
3. Déplacez le MENU SELECTOR, sélectionnez A/V et appuyez sur le MENU SELECTOR.
4. Sélectionnez AUDIO MODE dans le sous-menu qui s'affiche et appuyez sur le MENU SELECTOR.
 - La mention 12BIT ou 16BIT s'affiche tour à tour.
5. Pour quitter le menu, appuyez sur la touche MENU.

Advanced Recording

● WIND CUT

- ❖ The WIND CUT function works in CAM and PLAYER (SCD250/D270 only) modes.
- ❖ The WIND CUT function minimizes wind noise or other noise while recording.
 - When the wind cut is on, some low sounds are eliminated along with the sound of the wind.

1. Set the camcorder to CAM mode.
2. Press the MENU button.
 - The menu list will appear.
3. Move the MENU SELECTOR to highlight A/V and push the MENU SELECTOR.
4. Select WIND CUT from submenu.
5. This feature toggles ON/OFF each time you push the MENU SELECTOR.
 - **[M]** is shown in the display when you turn the WIND CUT on.
6. To exit, press the MENU button.

Notes

- Make sure WIND CUT is set to off when you want the microphone to be as sensitive as possible.
- Use the WIND CUT when recording in windy places such as the beach or near buildings.

Perfectionnez vos enregistrements

● Coupe-vent (WIND CUT)

- ❖ Cette fonction est disponible à la fois en mode caméscope et magnétoscope (SCD250/D270 uniquement).
- ❖ La fonction coupe-vent réduit le niveau de bruit ambiant pendant le tournage, et notamment le souffle du vent.
 - Lorsque cette fonction est activée, certains bruits faibles sont supprimés et ne seront plus audibles dans l'enregistrement.

1. Réglez le caméscope sur CAM (mode caméscope).
2. Appuyez sur la touche MENU.
 - Le menu des fonctions apparaît.
3. Déplacez le MENU SELECTOR, sélectionnez A/V et appuyez sur le MENU SELECTOR.
4. Sélectionnez WINDCUT dans le sous-menu qui s'affiche.
5. Alternez entre ON et OFF pour activer ou désactiver la fonction en appuyant sur le MENU SELECTOR.
 - **[M]** apparaît à l'écran lorsque vous activez la fonction WIND CUT (coupe-vent).
6. Pour sortir du menu, appuyez sur la touche MENU.

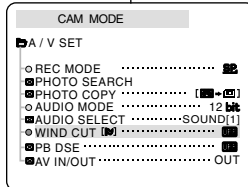
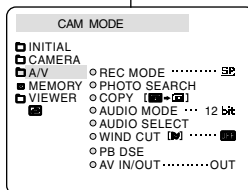

Important

- Assurez-vous que la fonction WIND CUT est désactivée lorsque vous voulez maximiser la sensibilité du micro.
- Utilisez la fonction WIND CUT pour des enregistrements dans des lieux venteux comme la plage ou à proximité de bâtiments.

Advanced Recording

● DATE/TIME

- ❖ The DATE/TIME function works in CAM, PLAYER, M.REC and M.PLAY modes.
- ❖ The date and time are automatically recorded on a special data area of the tape.

1. Press the MENU button.
 - The menu list will appear.
2. Move the MENU SELECTOR to highlight VIEWER and push the MENU SELECTOR.
3. Move the MENU SELECTOR to highlight DATE/TIME.
4. Push the MENU SELECTOR to select the sub-menu.
5. Using the MENU SELECTOR, select the DATE/TIME mode.
 - You can choose to display - the OFF, DATE, TIME, DATE/TIME
 - OFF
 - DATE only
 - TIME only
 - DATE & TIME
 - To return to the previous menu, highlight the DATE/TIME in the middle of the menu list and push the MENU SELECTOR.
6. To exit, press the MENU button.

Notes

- The DATE/TIME is not affected by the OSD ON/OFF (DISPLAY) button.
- The DATE/TIME will read "- -" in the following conditions.
 - During playback of a blank section of a tape.
 - If the tape was recorded before setting the DATE/TIME in the Camera's memory.
 - When the lithium battery becomes weak or dead.
- Before you use the DATE/TIME function, you must set the Clock. See CLOCK SET on page 38.

Perfectionnez vos enregistrements

● Affichage de la date et de l'heure (DATE/TIME)

- ❖ La fonction DATE/TIME est disponible en mode caméra, magnéscope, enregistrement photo et lecture photo.
- ❖ La date et l'heure sont automatiquement enregistrées sur une section spéciale de la bande.

1. Appuyez sur la touche MENU.
 - La liste des options apparaît.
2. Déplacez le MENU SELECTOR, sélectionnez VIEWER et appuyez sur le MENU SELECTOR.
3. Déplacez le MENU SELECTOR, sélectionnez DATE/TIME.
4. Appuyez sur le MENU SELECTOR pour accéder au sous-menu.
5. Déplacez le MENU SELECTOR, sélectionnez DATE/TIME.
 - Vous pouvez choisir l'un des modes d'affichage suivants : OFF, DATE, TIME, DATE/TIME
 - OFF
 - Date uniquement (DATE)
 - Heure uniquement (TIME)
 - Date et heure (DATE/TIME)
 - Pour retourner au menu précédent, placez le curseur sur DATE/TIME, au centre du menu et appuyez sur le MENU SELECTOR.
6. Pour quitter le menu, appuyez sur la touche MENU.

Important

- Le mode DATE/TIME affiche "- -" dans les cas suivants:
 - Lors de la lecture d'une partie vierge de la bande.
 - Si la cassette a été enregistrée avant le réglage de la fonction DATE/TIME.
 - Si la batterie au lithium est faible ou complètement déchargée.
- Pour pouvoir utiliser cette fonction, vous devez avoir réglé l'horloge (CLOCK SET) (voir page 38).

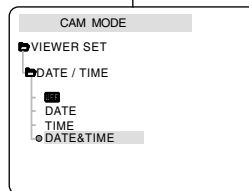
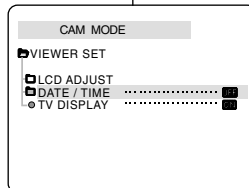
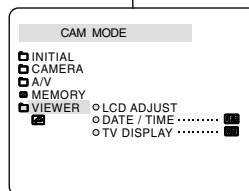

Advanced Recording

● TV DISPLAY

- ❖ The TV DISPLAY function works in CAM, PLAYER, M.REC and M.PLAY modes.
- ❖ You can select the output path of the OSD (On Screen Display).
 - OFF: The OSD appears in the LCD screen only.
 - ON: The OSD appears in the LCD screen, View Finder and TV.
 - Use the DISPLAY button located at the left side of the camcorder to turn ON/OFF all of the OSD displayed on the LCD/View Finder/TV.

1. Set the camcorder to CAM, PLAYER, M.REC and M.PLAY mode.
2. Press the MENU button.
 - The menu list will appear.
3. Move the MENU SELECTOR to highlight VIEWER and push the MENU SELECTOR.
4. Select the TV DISPLAY mode in list, push the MENU SELECTOR.
 - The DISPLAY mode switches between ON/OFF with each push.
5. To exit, press the MENU button.

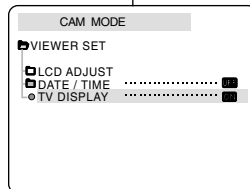
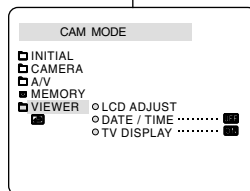

Perfectionnez vos enregistrements

● Affichage (TV DISPLAY)

- ❖ La fonction d'affichage est disponible en mode caméscope, magnéscope, enregistrement photo et lecture photo.
- ❖ Vous pouvez pré-régler l'affichage des messages comme suit:
 - OFF : l'affichage apparaît sur l'écran LCD uniquement.
 - ON : l'affichage apparaît sur l'écran LCD, dans le viseur et sur la TV.
 - Utilisez la touche DISPLAY, située sur le côté gauche du caméscope pour activer ou désactiver l'option d'affichage sur l'écran LCD, dans le viseur et sur la TV.

1. Réglez le caméscope sur CAM, PLAYER, M.REC ou M.PLAY.
2. Appuyez sur la touche MENU.
 - La liste des options apparaît.
3. Déplacez le MENU SELECTOR, sélectionnez VIEWER et appuyez sur le MENU SELECTOR.
4. Pour sélectionner la fonction TV DISPLAY, appuyez sur le MENU SELECTOR.
 - La fonction DISPLAY alterne entre ON et OFF chaque fois que vous appuyez sur le MENU SELECTOR.
5. Pour quitter le menu, appuyez sur la touche MENU.

Advanced Recording

Using Quick Menu(Navigation Menu)

- ❖ Quick menu is available only in CAM and M.REC mode.
- ❖ Quick menu is used to adjust camera functions by simply using the MENU SELECTOR button.

This feature is useful for when you want to make simple adjustments without having to access the menus and submenus.

■ DATE/TIME (see page 54)

- Each time you select DATE/TIME and push the MENU SELECTOR, it will be displayed in the order of DATE - TIME - DATE/TIME - OFF.

■ WL.REMOTE (📺) (SCD230/D250/D270 only)

- Each time you select WL.REMOTE and push the MENU SELECTOR, the WL.REMOTE is switched to either enabled (📺) or disabled (OFF).

■ DIS (👤)

- Each time you select DIS and push the MENU SELECTOR, the DIS icon is displayed or set to OFF.

■ DSE (Digital Special Effect) (see page 49)

- Each time you select DSE and push the MENU SELECTOR, the DSE preset values are applied or set to OFF. DSE values will not switch between On and Off if they have not been preset in the menu.

■ PROGRAM AE (see page 43)

- Each time you select PROGRAM AE and push the MENU SELECTOR, you can choose between the preset PROGRAM AE values and AUTO. You can't choose between Auto and the PROGRAM AE values if the values have not been preset in the regular menu.

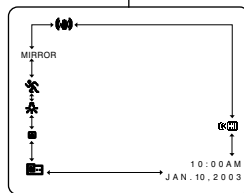

Perfectionnez vos enregistrements

Menu rapide (menu de navigation)

- ❖ Cette fonction n'est disponible qu'en mode caméscope.
- ❖ Elle permet d'effectuer des réglages simples à l'aide de la touche MENU SELECTOR sans devoir accéder à l'ensemble des menus et sous-menus.

■ DATE/TIME (voir page 54)

- Sélectionnez la fonction DATE/TIME (Date et heure). Ensuite, chaque fois que vous appuyez sur la touche ENTER, les mentions DATE - TIME - DATE/TIME - OFF s'affichent.

■ WL. REMOTE (📺) (SCD230/D250/D270 uniquement)

- Sélectionnez la fonction WL. REMOTE et appuyez sur la touche ENTER, pour l'activer (📺) ou la désactiver (OFF).

■ DIS (👤)

- Sélectionnez la fonction DIS. Lorsque vous appuyez sur la touche ENTER, l'icône DIS ou la mention OFF apparaît à l'écran.

■ DSE (Effets spéciaux numériques) (voir page 49)

- Sélectionnez la fonction DSE. Lorsque vous appuyez sur la touche ENTER, la valeur préréglée ou la mention OFF apparaît à l'écran. La valeur préréglée peut uniquement être modifiée dans le menu DSE principal.

■ PROGRAM AE (voir page 43)

- Sélectionnez la fonction PROGRAM AE. Lorsque vous appuyez sur la touche ENTER, vous pouvez sélectionner les valeurs préréglées de PROGRAM AE ou l'indication AUTO. La valeur préréglée peut uniquement être modifiée dans le menu PROGRAM AE principal.

Advanced Recording

- **WHT. BALANCE** (see page 45)
 - Each time you select WHT. BALANCE and push the MENU SELECTOR, you can choose between preset WHT.BALANCE values and AUTO. As in PROGRAM AE, you can't choose between Auto and WHT.BALANCE values if they have not been preset.
- **FOCUS (Manual Focus/Auto Focus)** (see page 61)
 - Each time you select FOCUS and push the MENU SELECTOR, the FOCUS is switched to either Manual Focus (MF) or Auto Focus (A).
- **SHUTTER SPEED & EXPOSURE**
 - You can set values for SHUTTER SPEED and EXPOSURE by selecting () icon and pushing the MENU SELECTOR. For more information, see the next chapter.

Setting the Quick menu

1. Set the camcorder to CAM mode.
2. Move the MENU SELECTOR to select a function you want and then push the MENU SELECTOR to change the values.

Notes

- Quick menu function will not operate in EASY mode.
- If you are using the M.FOCUS(MF) function, you cannot use the Quick menu. If you want to use the Quick menu function, release the M.FOCUS(MF) mode.

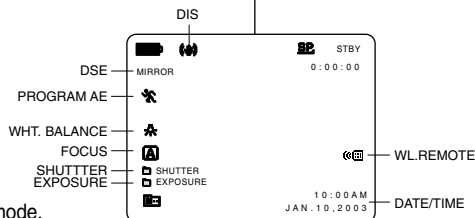

Perfectionnez vos enregistrements

- **WHT. BALANCE** (voir page 45)
 - Sélectionnez la fonction WHT. BALANCE. Lorsque vous appuyez sur le MENU SELECTOR, la valeur préréglée ou l'indication AUTO apparaît à l'écran. La valeur préréglée peut uniquement être modifiée dans le menu WHT. BALANCE.
- **FOCUS (Mise au point manuelle/automatique)** (voir page 61)
 - Sélectionnez la fonction FOCUS et appuyez sur le MENU SELECTOR pour sélectionner la mise au point manuelle (MF) ou automatique (A).
- **SHUTTER SPEED & EXPOSURE (Vitesse d'obturation et exposition)**
 - Pour régler les valeurs SHUTTER SPEED et EXPOSURE, sélectionnez l'icône () et appuyez sur le MENU SELECTOR. Pour plus d'informations sur cette fonction, reportez-vous au chapitre suivant.

Utilisation du menu rapide



1. Réglez le caméscope sur CAM.
2. Déplacez le MENU SELECTOR, sélectionnez la fonction souhaitée et appuyez sur le MENU SELECTOR pour modifier le réglage.

Important

- Le menu rapide (Quick) n'est pas disponible en mode d'enregistrement simplifié (EASY).
- Le menu rapide n'est pas disponible en mode mise au point manuelle (M.FOCUS) . Pour l'utiliser, vous devez d'abord revenir en automatique.

Advanced Recording

SHUTTER SPEED & EXPOSURE

- ❖ You can set SHUTTER SPEED only in CAM mode.
 - ❖ The EXPOSURE function works in both CAM and M.REC modes.
 - ❖ SHUTTER SPEED and EXPOSURE values can only be set in the Quick Menu.
 - ❖ SHUTTER SPEED and EXPOSURE are automatically switched and/or deactivated.
1. Set the power switch to CAM mode.
 2. Move the MENU SELECTOR until you see icon () on, and then push the MENU SELECTOR.
 - You see a screen on which you can select SHUTTER SPEED and EXPOSURE.
 - Move the MENU SELECTOR to select the item you want and then push the MENU SELECTOR.
 - SHUTTER SPEED can be set to 1/60, 1/100, 1/250, 1/500, 1/1000, 1/2000, 1/4000 or 1/10000.
 - EXPOSURE can be set between 00 and 29.
 3. To exit from the setting screen, select the icon () and push the MENU SELECTOR.

Recommended Shutter speeds when recording

- ❖ Outdoor sports such as golf or tennis : 1/2000 or 1/4000.
- ❖ Moving cars or trains or other rapidly moving vehicles such as roller coasters : 1/1000, 1/500 or 1/250
- ❖ Indoor sports such as basketball : 1/100

Notes

- If you want to use the selected shutter speed and exposure value, you should begin the recording with the shutter speed and the exposure adjustment screens displayed on the LCD.
- If you manually change the shutter speed and the exposure value when Auto-exposure option is selected, manual changes are applied first.
- The image may not seem as smooth when a high shutter speed is set.
- The camcorder returns to the auto shutter setting and auto exposure setting when you set the NITE PIX to ON, or change to the EASY, SLOW SHUTTER modes.
- When recording with a SHUTTER SPEED of 1/1000 or higher, make sure the sun is not shining into the lens.

Perfectionnez vos enregistrements

Vitesse d'obturation et exposition (SHUTTER SPEED & EXPOSURE)

- ❖ L'option SHUTTER SPEED fonctionne uniquement en mode caméscope.
 - ❖ La fonction EXPOSURE est disponible en mode CAM et M.REC.
 - ❖ Elles ne peuvent être modifiées qu'à partir du menu rapide (Quick).
 - ❖ Ces fonctions sont automatiquement activées et/ou désactivées.
1. Réglez le caméscope sur CAM.
 2. Déplacez le MENU SELECTOR, sélectionnez l'icône () et appuyez sur le MENU SELECTOR.
 - Les options SHUTTER SPEED et EXPOSURE s'affichent à l'écran.
 - Déplacez le MENU SELECTOR, sélectionnez l'option souhaitée et appuyez sur le MENU SELECTOR.
 - Les vitesses disponibles sont les suivantes : 1/60, 1/100, 1/250, 1/500, 1/1000, 1/2000, 1/4000 ou 1/10000.
 - Les valeurs d'exposition sont comprises entre 00 et 29.
 3. Pour quitter le menu, sélectionnez l'icône () et appuyez sur le MENU SELECTOR.

Vitesses d'obturation recommandées lors de l'enregistrement

- ❖ Sports d'extérieur comme le golf ou le tennis : 1/2000 ou 1/4000.
- ❖ Trains, voitures ou autres véhicules en mouvement (montagnes russes, par exemple) : 1/1000, 1/500 ou 1/250.
- ❖ Sports d'intérieur comme le basket-ball : 1/100.

Important

- Si vous souhaitez utiliser le réglage de vitesse d'obturation et d'exposition sélectionné, vous devez commencer votre enregistrement avec les réglages qui s'affichent à l'écran.
- Si vous changez manuellement les valeurs de vitesse d'obturation et d'exposition lorsque l'option Auto-exposition est sélectionnée, le réglage manuel prévaut.
- L'image risque de ne pas être lisse si vous utilisez une vitesse d'obturation élevée.
- Le caméscope rétablit le paramètre d'obturation et d'exposition automatique si vous activez la fonction NITE PIX ou si vous passez en mode EASY ou SLOW SHUTTER.
- Lors d'un enregistrement avec une vitesse d'obturation de 1/1 000 ou supérieure, vérifiez que le soleil ne brille pas dans l'objectif.

Advanced Recording

SLOW SHUTTER (Low Shutter Speed)

- ❖ The SLOW SHUTTER function works in CAM mode only.
- ❖ The shutter speed can be controlled, allowing you to record slow moving objects.

1. Set the power switch to CAM mode.
2. Press the SLOW SHUTTER button.
3. Each time you press the SLOW SHUTTER button, SHUTTER SPEED is changed to 1/30, 1/15, 1/8, off.
4. To exit, press the SLOW SHUTTER button.

Notes

- When using "SLOW SHUTTER" the image takes on a slow motion like effect.
- The SLOW SHUTTER function will not operate in EASY mode.

Perfectionnez vos enregistrements

Obturation lente (SLOW SHUTTER)

- ❖ L'option SLOW SHUTTER fonctionne uniquement en mode caméscope.
- ❖ La vitesse d'obturation est réglable, ce qui permet de prendre des objets se déplaçant lentement.

1. Réglez le caméscope sur CAM.
2. Appuyez sur la touche SLOW SHUTTER.
3. Cette touche permet de sélectionner l'une des vitesses d'obturation suivantes: 1/30, 1/15, 1/8, désactivé.
4. Pour quitter le menu, appuyez sur la touche SLOW SHUTTER.

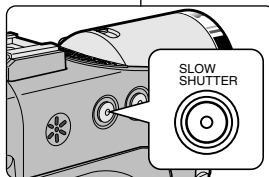

Important

- Lorsque vous sélectionnez SLOW SHUTTER, l'image s'affiche avec un effet de ralenti.
- La fonction SLOW SHUTTER ne fonctionne pas avec la fonction EASY.

Advanced Recording

EASY Mode (for Beginners)

- ❖ The EASY mode allows a beginner to easily make good recordings.
 - The EASY mode only operates in CAM mode.

1. Set the power switch to CAM mode.
2. By pressing the EASY button, all functions on the camera will be set to off and the recording settings will be set to the following basic modes:
 - Battery level, recording mode, counter, DATE/TIME, and DIS (🔊) will be displayed.
 - The word "EASY.Q" will appear on the LCD at the same time.

However, the DATE/TIME will only be seen if it has been previously set. (see page 54)
3. Press START/STOP to start recording.
 - Recording will begin using the basic automatic settings.
4. Pressing the EASY button again in the STBY mode and then turns the EASY mode off.
 - The EASY function will not turn off when you have recording.
 - The camera will return to the settings that were set prior to activating EASY mode.

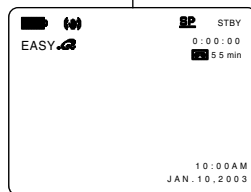
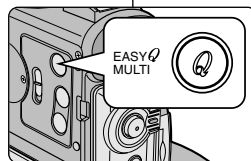

Perfectionnez vos enregistrements

Mode EASY (débutants)

- ❖ Le mode EASY permet aux débutants de réaliser des enregistrements de façon très simple.
- ❖ Le mode EASY est uniquement disponible en mode caméscope.

1. Réglez le caméscope sur CAM.
2. En mode EASY, toutes les fonctions du caméscope sont désactivées et les options d'enregistrement retrouvent leurs réglages de base, à savoir :
 - Le niveau de charge de la batterie, le mode d'enregistrement, le compteur, la date, l'heure et l'icône DIS (🔊) s'affichent au démarrage de l'enregistrement.
 - L'indication EASY.Q est également affichée sur l'écran LCD. La date et l'heure apparaissent uniquement si leur affichage a été activé par avance (voir page 54).
3. Appuyez sur la touche START/STOP pour démarrer l'enregistrement.
 - L'enregistrement s'effectue en fonction des réglages automatiques de base.
4. Appuyez une nouvelle fois sur la touche EASY en mode veille pour désactiver le mode d'enregistrement simplifié.
 - La fonction EASY n'est pas désactivée à la fin de l'enregistrement.
 - Le caméscope retrouve ses réglages antérieurs.

Notes

- In EASY mode, certain functions are not available, such as MENU, BLC, MF/AF.
 - If you want to use these functions, you must first switch the EASY mode off.
- The EASY mode settings are deleted when the battery pack is uninstalled from the camcorder and therefore, they must be reset when a battery pack has been replaced.

Important

- En mode EASY, certaines fonctions telles que MENU, BLC ou MF/AF ne sont pas disponibles.
 - Vous devez tout d'abord désactiver le mode EASY pour pouvoir utiliser ces fonctions.
- Le caméscope ne garde pas en mémoire les réglages du mode EASY si le bloc batterie est remplacé. Vous devrez alors effectuer de nouveaux réglages.

Advanced Recording

MF/AF (Manual Focus/Auto Focus)

- ❖ The MF/AF function works in CAM, M.REC mode only.
- ❖ In most situations, it is better to use the automatic focus feature, as it enables you to concentrate on the creative side of your recording.
- ❖ Manual focusing may be necessary under certain conditions that make automatic focusing difficult and/or unreliable.

Auto Focusing

- ❖ If you are inexperienced in the use of camcorders, we recommend that you make use of Auto Focus.

Manual Focusing

- ❖ In the following cases you may obtain better results by adjusting the focus manually.
- A picture containing several objects, some close to the camcorder, others further away.
 - A person enveloped in fog or surrounded by snow.
 - Very shiny or glossy surfaces like a car.
 - People or objects moving constantly or quickly like an athlete or a crowd.
- Set the power switch to CAM mode.
 - Move the MENU SELECTOR up or down until the FOCUS is highlighted and then push the MENU SELECTOR.
 - M. FOCUS(MF) will display.
 - Move the MENU SELECTOR up or down until the object is in focus.
 - Zoom out a little if focusing is difficult.
 - To return to AF (Auto Focus: **A**), push the MENU SELECTOR again.

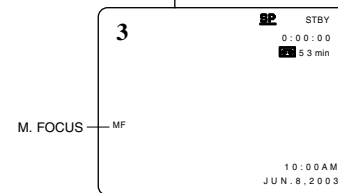
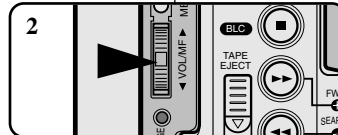
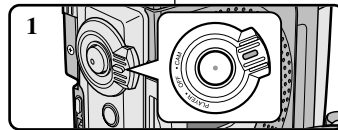
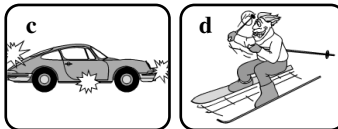
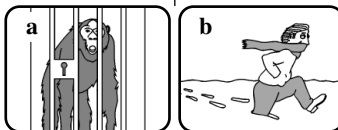

M. FOCUS—MF

Perfectionnez vos enregistrements

Mise au point manuelle/automatique (MF/AF)

- ❖ La fonction MF/AF est disponible uniquement en mode caméscope et enregistrement photo.
- ❖ Dans la plupart des cas, il est recommandé d'utiliser la mise au point automatique, ce qui vous permet de vous concentrer sur la composition de vos enregistrements.
- ❖ L'utilisation de la mise au point manuelle peut s'avérer nécessaire dans les cas où la mise au point automatique est inadéquate.

Mise au point automatique

- ❖ Il est préférable d'utiliser ce mode si vous n'avez pas l'habitude de filmer.

Mise au point manuelle

- ❖ Vous obtiendrez de meilleurs résultats en effectuant une mise au point manuelle dans les cas suivants.

- Image contenant plusieurs objets, certains proches du caméscope, d'autres éloignés.
- Sujet dans la neige ou la brume, sujet derrière une vitre.
- Surfaces très brillantes (une voiture, par exemple).
- Sujets ou objets en déplacement rapide ou continu (un sportif ou une foule, par exemple).

- Réglez le caméscope sur CAM.
- À l'aide de la touche MENU SELECTOR, sélectionnez FOCUS, puis appuyez sur la touche MENU SELECTOR.
 - M. FOCUS (MF) s'affiche.
- Désplacez le MENU SELECTOR vers le haut ou vers le bas jusqu'à ce que la scène soit nette.
 - Vous pouvez conserver une image nette en effectuant un léger zoom arrière.
- Pour retourner en mode automatique, (**A**), appuyez à nouveau sur le MENU SELECTOR.

Advanced Recording

BLC (Back Light Compensation)

- ❖ BLC works in CAM/M.REC mode.
- ❖ Back lighting exists when the subject is darker than the background:
 - The subject is in front of a window.
 - The person to be recorded is wearing white or shiny clothes and is placed against a bright background; the person's face is too dark to distinguish his/her features.
 - The subject is outdoors and the background is overcast.
 - The light sources are too bright.
 - The subject is against a snowy background.

* BLC off

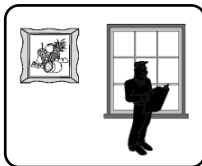

* BLC on

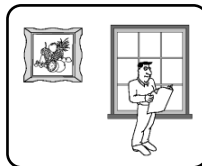

1. Set the power switch to CAM mode.
2. Press the BLC button.
 - Normal - BLC - Normal
 - BLC enhances the subject.

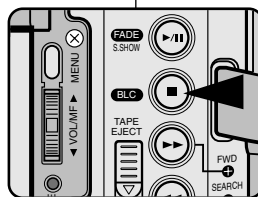

1. Réglez le caméscope sur CAM.
2. Appuyez sur la touche BLC.
 - Normal - BLC - Normal
 - BLC met en évidence le sujet.

Perfectionnez vos enregistrements

Contre-jour intelligent (BLC)

- ❖ La fonction BLC n'est disponible qu'en mode caméscope et enregistrement photo.
- ❖ Un contre-jour apparaît lorsque le sujet est plus sombre que son environnement:
 - Le sujet est à contre-jour.
 - La personne filmée porte des vêtements clairs ou brillants alors que l'arrière-plan est lumineux: son visage devient trop sombre.
 - Le sujet est à l'extérieur et l'arrière-plan est un ciel couvert.
 - Les sources lumineuses sont trop vives.
 - L'arrière-plan est enneigé.

Notes

- While setting the NITE PIX to ON, the BLC function does not work.
- The BLC function will not operate in EASY mode.

Important

- Le contre-jour intelligent ne fonctionne pas lorsque la fonction de capture de nuit (NITE PIX) est activée.
- Cette fonction n'est pas disponible en mode d'enregistrement simplifié (EASY).

Advanced Recording

Fade In and Out

- ❖ The FADE function works in CAM mode only.
- ❖ You can give your recordings a professional look by using special effects such as fading in at the beginning of a sequence or fading out at the end of a sequence.

To Start Recording

1. Before recording, hold down the FADE button. The picture and sound gradually disappear (fade out).
2. Press the START/STOP button and at the same time release the FADE button. Recording starts and the picture and sound gradually appear (fade in).

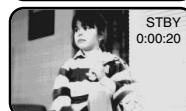
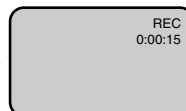
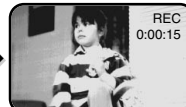
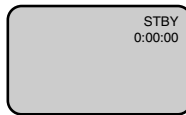

To Stop Recording (use FADE IN / FADE OUT)

3. When you wish to stop recording, hold down the FADE button. The picture and sound gradually disappear (fade out).
4. When the picture has disappeared, press the START/STOP button to stop recording.

Début de l'enregistrement

1. Avant de démarrer l'enregistrement, appuyez sur la touche FADE et maintenez-la enfoncée. L'image et le son disparaissent progressivement (fondu en fermeture).
2. Appuyez sur la touche START/STOP tout en relâchant la touche FADE. L'enregistrement commence: l'image et le son apparaissent progressivement (fondu en ouverture).

Fin de l'enregistrement (avec fondu)

3. À la fin de l'enregistrement, appuyez sur la touche FADE et maintenez-la enfoncée. L'image et le son disparaissent progressivement (fondu en fermeture).
4. Lorsque l'image a disparu, appuyez sur la touche START/STOP pour arrêter l'enregistrement.

a. **FADE OUT**
(Approx. 4 seconds)

Hold down the FADE button a. FADE OUT Gradual disappearance

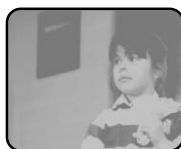
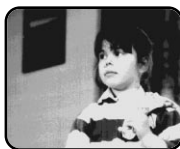

a. **FONDU EN FERMETURE**
(4 secondes environ)

b. **FADE IN**
(Approx. 4 seconds)

Gradual appearance b. FADE IN Release the FADE button



b. **FONDU EN OUVERTURE**
(4 secondes environ)

Advanced Recording

Audio dubbing (SCD230/D250/D270 only)

- ❖ The AUDIO DUBBING function only works in PLAYER Mode.
- ❖ You can add sound to the original sound on a pre-recorded tape, recorded in SP mode with 12bit sound.
- ❖ Use the internal and external microphones or other audio equipment.
- ❖ The original sound will not be erased.

Dubbing sound

1. Set the camcorder to PLAYER mode.
 - If you want to use an external microphone, connect the microphone to the external MIC input jack on the camcorder.
 - When you wish to dub using the External A/V input, connect the AUDIO/VIDEO cable to the camcorder by inserting the AUDIO/VIDEO cable into the AV Jack at the front side of the camcorder. (SCD250/D270 only)
 - Press the MENU button, move the MENU SELECTOR to highlight A/V and push the MENU SELECTOR.
 - Move the MENU SELECTOR to highlight AV IN/OUT and push the MENU SELECTOR to select AV IN/OUT.
 - Push the MENU SELECTOR to select AV IN.
2. Press the **▶/||** (PLAY/STILL) button and find the timeframe of the scene to be dubbed.
3. Press the **▶/||** (PLAY/STILL) button to pause the scene.
4. Press the A.DUB button on the Remote Control.
 - A.DUB will be displayed on the LCD.
 - The camcorder is in a ready-to-dub state for dubbing.
5. Press the **▶/||** (PLAY/STILL) button to start dubbing.
 - Press the **■** (STOP) button to stop the dubbing.

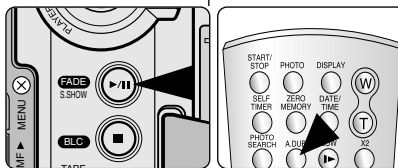
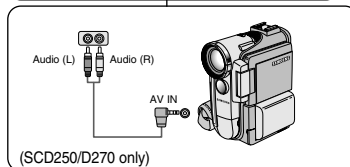
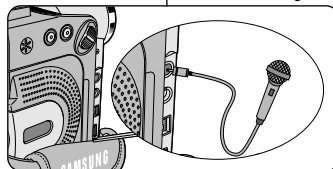

Notes

- You can not use the audio dubbing function while playing a write protected video tape.
- You must use the external microphone jack size of below 11.5Ø.
- When you wish to dub using the External A/V input, you must connect the AUDIO/VIDEO cable to the audio system from which you wish to record. (SCD250/D270 only)
- You can not dub sound on a pre-recorded tape in LP mode or 16 bit mode.

Perfectionnez vos enregistrements

Doublage sonore (AUDIO DUBBING) (SCD230/D250/D270 uniquement)

- ❖ Cette fonction est disponible uniquement en mode magnétoscope.
- ❖ Vous pouvez enregistrer un fond sonore (12 bits) pour l'ajouter au son d'origine sur une bande enregistrée en mode SP.
- ❖ Pour ce faire, vous pouvez utiliser le micro interne ou bien connecter un micro externe ou un équipement audio.
- ❖ Le son d'origine ne sera pas effacé.

Réalisation du doublage sonore

1. Réglez le caméscope sur PLAYER (mode magnétoscope).
 - Si vous souhaitez utiliser un micro externe, branchez-le sur la prise du caméscope prévue à cet effet.
 - Pour effectuer un doublage en utilisant l'entrée A/V externe, connectez le câble Audio/Vidéo au caméscope en branchant la prise du microphone sur la sortie A/V située sur le côté gauche du caméscope. (SCD250/D2570 uniquement)
 - Appuyez sur la touche MENU. À l'aide de MENU SELECTOR, sélectionnez A/V et appuyez sur la touche MENU SELECTOR.
 - À l'aide de MENU SELECTOR, accédez à l'option AV IN/OUT et appuyez sur la touche MENU SELECTOR pour sélectionner cette option.
 - Appuyez sur la touche MENU SELECTOR pour sélectionner AV IN.
2. Appuyez sur la touche **▶/||** (PLAY/STILL) et localisez la première position de la scène à doubler.
3. Appuyez de nouveau sur la touche **▶/||** (PLAY/STILL) pour interrompre l'enregistrement de la scène.
4. Appuyez sur la touche A.DUB de la télécommande.
 - L'indication A.DUB s'affiche sur l'écran LCD.
 - Le caméscope est prêt pour le doublage.
5. Appuyez sur la touche **▶/||** (PLAY/STILL) et commencez l'enregistrement du son.
 - Appuyez sur la touche **■** (STOP) pour arrêter le doublage.

Important

- Il n'est pas possible d'effectuer un doublage sonore durant la lecture d'une bande protégée en écriture.
- Vous devez utiliser la taille de la prise micro externe inférieure à 11,5Ø.
- Pour effectuer un doublage en utilisant l'entrée Audio/Vidéo externe, vous devez connecter le câble Audio/Vidéo à l'appareil à partir duquel vous souhaitez enregistrer. (SCD250/D270 uniquement)
- Il n'est pas possible d'appliquer un doublage sonore à une bande enregistrée en mode LP ou 16 bits.

Advanced Recording

Dubbed audio Playback

1. Insert the dubbed tape and press MENU button.
2. Move the MENU SELECTOR to highlight A/V.
3. Push the MENU SELECTOR to enter the submenu.
4. Use the MENU SELECTOR to select AUDIO SELECT from the submenu.
5. Push the MENU SELECTOR to enter the submenu.
6. Using the MENU SELECTOR, select the AUDIO playback channel.
 - Push the MENU SELECTOR to confirm the audio playback channel.
 - SOUND1 : play the original sound.
 - SOUND2 : play the dubbed sound.
 - MIX(1+2) : play back SOUND1 and 2 equally mixed.
7. To exit, press the MENU button.
8. Press the ►/|| (PLAY/STILL) button to playback the dubbed tape.

Note

When you playback added sound (SOUND2 or MIX mode), you may experience loss of sound quality.

Perfectionnez vos enregistrements

Écoute du son doublé

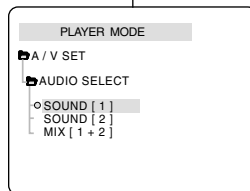
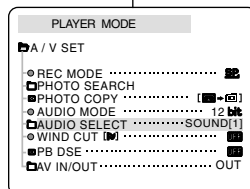

1. Insérez la bande doublée et appuyez sur la touche MENU.
2. Déplacez le MENU SELECTOR, sélectionnez A/V.
3. Appuyez sur le MENU SELECTOR pour accéder au sous-menu.
4. Déplacez le MENU SELECTOR, sélectionnez AUDIO SELECT dans le sous-menu qui s'affiche.
5. Appuyez sur le MENU SELECTOR pour accéder au sous-menu.
6. Déplacez le MENU SELECTOR, sélectionnez le canal de lecture AUDIO.
 - Appuyez sur le MENU SELECTOR pour valider votre sélection.
 - SOUND1: lecture d'un enregistrement avec le son original.
 - SOUND2: lecture d'un enregistrement avec le son doublé.
 - MIX(1+2): lecture d'un enregistrement composé pour moitié du son original et pour moitié du son doublé.
7. Pour quitter le menu, appuyez sur la touche MENU.
8. Appuyez sur la touche ►/|| (PLAY/STILL) pour visionner la bande doublée.

Important

Lorsque vous visionnez une cassette doublée (SOUND2 ou en mode MIX), la qualité sonore peut ne pas être complètement rendue.

Advanced Recording

PHOTO Image Recording

- Press the PHOTO button and hold it.
 - The still picture appears on the LCD monitor.
 - If you do not wish to record, release the button.
- Release the PHOTO button and press the PHOTO button again in 2 seconds.
 - The still picture is recorded for about 6-7 seconds.
- After the PHOTO has been recorded, the camcorder returns to STBY mode.

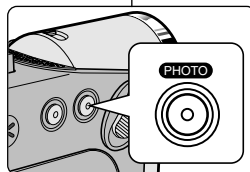

Searching for a PHOTO picture

- The PHOTO SEARCH works in PLAYER mode only.

- Press the MENU button.
 - The MENU list will appear.
- Move the MENU SELECTOR to highlight A/V.
- Push the MENU SELECTOR to enter the submenu.
- Select PHOTO SEARCH from the submenu and push the MENU SELECTOR.
 - Or press the PHOTO SEARCH button on the remote control. (SCD230/D250/D270 only)
- Search the PHOTO using the ►► (FF) and ◀◀ (REW) buttons.
 - The PHOTO search process appears on the LCD while you are searching.
 - After completing the search, the camcorder displays the still image.
- To exit, press the ■ (STOP) button.

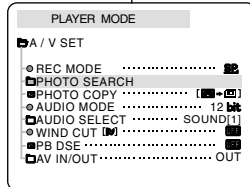
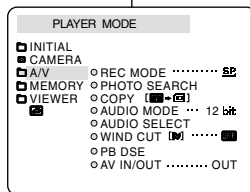

Perfectionnez vos enregistrements

Enregistrement d'une image fixe

- Appuyez sur la touche PHOTO et maintenez-la enfoncée.
 - L'image fixe apparaît sur l'écran LCD.
 - Pour quitter le mode PHOTO sans enregistrer, relâchez la touche PHOTO.
- Relâchez la touche PHOTO et appuyez de nouveau sur celle-ci pendant environ 2 secondes.
 - L'image fixe est enregistrée pendant environ 6 à 7 secondes.
- Après cet enregistrement, le caméscope revient en mode veille.

Recherche d'images fixes

- La fonction PHOTO SEARCH est disponible uniquement en mode magnéscope.

- Appuyez sur la touche MENU.
 - La liste des options apparaît.
- Déplacez le MENU SELECTOR, sélectionnez A/V.
- Appuyez sur le MENU SELECTOR pour accéder au sous-menu.
- Sélectionnez PHOTO SEARCH dans le sous-menu qui s'affiche et appuyez sur le MENU SELECTOR.
 - Vous pouvez également appuyer sur la touche PHOTO SEARCH de la télécommande (SCD230/D250/D270 uniquement).
- Recherchez l'image en utilisant les touches ►► (FF) et ◀◀ (REW).
 - La recherche s'affiche à l'écran.
 - À la fin de la recherche, le caméscope affiche l'image fixe.
- Pour quitter le menu, appuyez sur la touche ■ (STOP).

Advanced Recording

NITE PIX (0 lux recording)

- ❖ The NITE PIX function works in CAM/M.REC mode.
 - ❖ The NITE PIX function enables you to record a subject in darkness.
1. Set the camcorder to CAM mode.
 2. Slide the NITE PIX switch to ON.
 -  (NITE PIX indicator) appears on the LCD monitor.
 - The infrared(invisible rays) light is turned on automatically.
 3. To cancel the NITE PIX function, slide the NITE PIX switch to OFF.

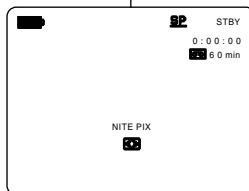
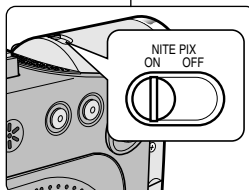

Notes

- The maximum recording distance using the infrared light is about 3 m (about 10 feet).
- If you use the NITE PIX function in normal recording situations (ex. outdoors by day), the recorded picture may be tinted green.
- In the NITE PIX mode, certain functions are not available, such as White Balance, Program AE, DSE, BLC.
- If focusing is difficult with the auto focus mode when using the NITE PIX function, focus manually.
- Do not cover the Infrared Light with the hand.

Perfectionnez vos enregistrements

Capture de nuit (NITE PIX)

- ❖ La fonction NITE PIX est disponible uniquement en mode caméra et enregistrement photo.
 - ❖ Cette fonction permet d'enregistrer un sujet dans l'obscurité (0 lux).
1. Réglez le caméscope sur CAM (mode caméra).
 2. Faites glisser le sélecteur NITE PIX sur ON.
 -  La mention NITE PIX apparaît à l'écran.
 - La lumière infrarouge (invisible) s'allume automatiquement.
 3. Pour désactiver la fonction NITE PIX, faites glisser le sélecteur sur OFF.

Important

- La distance maximale d'enregistrement de la lampe infrarouge est de 3 mètres environ.
- Si vous utilisez la fonction NITE PIX dans des conditions normales d'enregistrement (à l'extérieur et en plein jour), il est possible que les images enregistrées apparaissent légèrement verdâtres.
- Les fonctions suivantes ne sont pas disponibles en mode NITE PIX: White Balance, Program AE, DSE, BLC.
- Si vous ne parvenez pas à effectuer la mise au point en mode automatique lors de l'utilisation de la fonction NITE PIX, effectuez une mise au point manuelle.
- Ne couvrez pas la lampe infrarouge avec votre main.

Advanced Recording

POWER NITE PIX

- ❖ The POWER NITE PIX function works in CAM mode.
 - ❖ The POWER NITE PIX function can record a subject more brightly in darkness than the NITE PIX function.
 - ❖ A POWER NITE PIX is displayed for three seconds by LCD if you press a SLOW SHUTTER button in state that a NITE PIX switch is turned on.
 - ❖ When you work in POWER NITE PIX mode, POWER NITE PIX icon appears on the LCD continuously.
1. Set the camcorder to CAM mode.
 2. Turn on the NITE PIX switch, and then press the SLOW SHUTTER button.
 3. Press the SLOW SHUTTER button to set shutter speed. The SLOW SHUTTER function enables you to record a subject more brightly.
 4. When using POWER NITE PIX the image takes on a slow motion like effect.
 5. To cancel the POWER NITE PIX function, press the SLOW SHUTTER button to set to "off" and then turn off the NITE PIX switch.

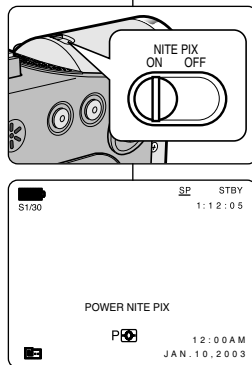

Notes

- The maximum recording distance using the infrared light is about 3 m (about 10 feet).
- If you use the POWER NITE PIX function in normal recording situations (ex. outdoors by day), the recorded picture may contain unnatural colors.
- In the POWER NITE PIX mode, certain functions are not available, such as White Balance, Program AE, DSE, BLC.
- When the subject is too bright, press the SLOW SHUTTER button (1/30 → 1/8) to obtain better quality recordings.

Perfectionnez vos enregistrements

Capture de nuit renforcée (POWER NITE PIX)

- ❖ La fonction POWER NITE PIX est disponible uniquement en mode caméscope.
- ❖ Cette fonction permet d'enregistrer un sujet de façon plus claire qu'avec la fonction NITE PIX.
- ❖ La fonction POWER NITE PIX s'affiche pendant trois secondes sur l'écran LCD lorsque vous appuyez sur la touche SLOW SHUTTER alors que le sélecteur NITE PIX est placé sur ON.
- ❖ Lorsque vous utilisez le mode POWER NITE PIX, l'icône correspondante s'affiche de façon continue sur l'écran LCD.

1. Réglez le caméscope sur CAM.
2. Faites glisser le sélecteur NITE PIX sur ON, puis appuyez sur la touche SLOW SHUTTER.
3. Appuyez sur cette touche pour régler la vitesse de l'obturateur. La fonction SLOW SHUTTER permet d'enregistrer les sujets de façon plus claire.
4. Lorsque vous sélectionnez POWER NITE PIX, l'image s'affiche avec un effet de ralenti.
5. Pour désactiver la fonction POWER NITE PIX, appuyez sur la touche SLOW SHUTTER pour sélectionner off, puis faites glisser le sélecteur NITE PIX sur OFF.

Important

- La distance maximale d'enregistrement de la lampe infrarouge est de 3 mètres environ.
- Si vous utilisez la fonction POWER NITE PIX dans des conditions normales d'enregistrement (à l'extérieur et en plein jour), il est possible que les images enregistrées apparaissent légèrement verdâtres.
- Les fonctions suivantes ne sont pas disponibles en mode POWER NITE PIX: White Balance, Program AE, DSE, BLC.
- Lorsque le sujet est trop exposé à la lumière, appuyez sur la touche SLOW SHUTTER (1/30 → 1/8); vous obtenez alors une bonne qualité d'enregistrement.

Advanced Recording

Various Recording Techniques

- ❖ In some situations different recording techniques may be required for more dramatic results.

Note

Please rotate the LCD screen carefully as excessive rotation may cause damage to the inside of the hinge that connects the LCD screen to the Camcorder.

1. General recording.



2. Downward recording.

Making a recording with a top view of the LCD screen.

3. Upward recording.

Making a recording viewing the LCD screen from below.

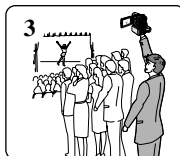

4. Self recording.

Making a recording viewing the LCD screen from the front.



5. Recording with the Viewfinder.

- In circumstances where it is difficult to use the LCD monitor, the viewfinder can be used as a convenient alternative.

Perfectionnez vos enregistrements

Techniques d'enregistrement

- ❖ Selon l'atmosphère que vous souhaitez créer, vous pouvez utiliser différentes techniques d'enregistrement.

Important

Manipulez l'écran LCD avec précaution lorsque vous le faites tourner. Une rotation intempestive peut endommager la charnière qui relie l'écran LCD à l'appareil.

1



1. De niveau (technique la plus courante).

2. Vers le bas.

Vous suivez l'enregistrement en visionnant l'écran LCD par le dessus.

4



3. Vers le haut.

Vous suivez l'enregistrement en visionnant l'écran LCD par le dessous.

4. Autoportrait.

Vous suivez l'enregistrement en visionnant l'écran LCD par l'avant.

5. Avec le viseur.

- Dans les cas où il est difficile d'utiliser l'écran LCD, le viseur se révèle une solution de rechange pratique.

Playback

Tape Playback

- ❖ The playback function works in PLAYER mode only.

Playback on the LCD

- ❖ It is practical to view a tape using the LCD when in a car or outdoors.

Playback on a TV monitor

- ❖ To play back a tape, the television must have a compatible color system.
- ❖ We recommend that you use the AC Power Adapter as the power source for the camcorder.

Connecting to a TV which has Audio/Video input jacks

1. Connect the camcorder and TV with the AUDIO/VIDEO cable.
 - The yellow plug : Video
 - The white plug : Audio(L)
 - The red plug : Audio(R)
 - If you connect to a monaural TV or VCR, connect the yellow plug (Video) to the video input of the TV or VCR and the white plug (Audio L) to the audio input of the TV or VCR.
2. Set the power switch on the camcorder to PLAYER mode.
3. Turn on the TV and set the TV/VIDEO selector on the TV to VIDEO.
 - Refer to the TV or VCR user's manual.
4. Play the tape.

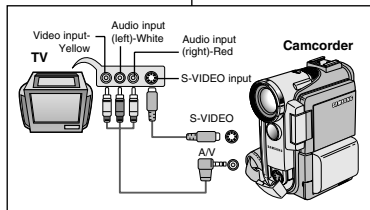

Notes

- You may use the S-VIDEO plug to obtain better quality pictures if you have a S-VIDEO connector on your TV.
- Even if you use a S-VIDEO plug, you need to connect an audio cable.
- If you connect the cable to the AV Jack, you will not hear sound from the speakers of CAMCORDER.

Lecture de la cassette

Lecture d'une bande

- ❖ La lecture d'une cassette n'est possible qu'en mode magnétoscope.

Lecture sur l'écran LCD

- ❖ L'écran LCD s'avère très pratique à l'extérieur ou dans une voiture.

Lecture sur l'écran de votre téléviseur

- ❖ Pour lire une cassette sur le téléviseur, ce dernier doit disposer d'un système couleur compatible avec celui du caméscope.
- ❖ Nous recommandons de brancher l'adaptateur secteur du caméscope.

Connexion à un téléviseur avec entrée A/V

1. Reliez le caméscope au téléviseur à l'aide du câble Audio/Vidéo en respectant le codage des connecteurs :

- Jaune : vidéo
- Blanc : audio (gauche)
- Rouge : audio (droite)
- Pour connecter le caméscope à un téléviseur ou un magnétoscope monophonique, branchez respectivement la fiche jaune (vidéo) et la fiche blanche (audio gauche) aux entrées vidéo et audio de votre appareil.

2. Placez le commutateur sur la position PLAYER.
3. Allumez le téléviseur et sélectionnez le canal vidéo approprié.
 - Reportez-vous au mode d'emploi du téléviseur ou du magnétoscope.
4. Démarrez la lecture d'une cassette.

Important

- Vous pouvez brancher le câble S-VIDÉO fourni sur votre téléviseur (si celui-ci est équipé d'une prise S-VIDÉO), afin d'obtenir une meilleure qualité d'image.
- Même si vous utilisez le câble S-VIDÉO, vous devez connecter un câble audio.
- Lorsque vous connectez le câble à la prise AV, aucun son n'est émis par les haut-parleurs.

Playback

Connecting to a TV which has no Audio and Video input jacks

❖ You can connect your camcorder to a TV through a VCR.

1. Connect the camcorder and VCR with the AUDIO/VIDEO cable.
 - The yellow plug : Video
 - The white plug : Audio(L) - Mono
 - The red plug : Audio(R)
2. Connect a TV to the VCR.
3. Set the power switch on the camcorder to PLAYER mode.
4. Turn on both the TV and VCR.
 - Set the input selector on the VCR to LINE.
 - Select the channel reserved for your VCR on the TV set.
5. Play the tape.

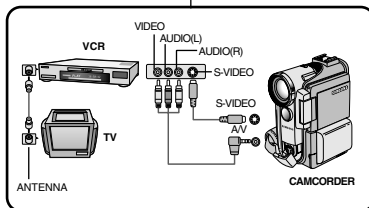

Playback

❖ You can play the recorded tape in PLAYER mode.

1. Connect a power source and set the power switch to PLAYER mode.
2. Insert the tape you wish to play back.
3. Using the ►► (FF) and ◀◀ (REW) buttons, find the first position you wish to play back.
4. Press the ►/|| (PLAY/STILL) button.
 - The images you recorded will appear on the TV after a few seconds.
 - If a tape reaches its end while being played back, the tape will rewind automatically.

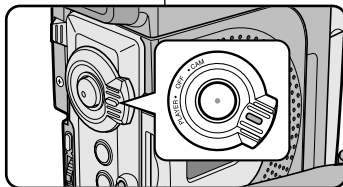

Note

- The playback mode (SP/LP) is selected automatically.

Lecture de la cassette

Connexion à un téléviseur sans entrée AV

❖ Vous pouvez connecter votre caméscope à un téléviseur via un magnétoscope.

1. Reliez le caméscope au magnétoscope à l'aide du câble AUDIO/VIDEO fourni :
 - Jaune: vidéo
 - Blanc: audio (gauche)
 - Rouge: audio (droite)
 - STEREO uniquement
2. Reliez le magnétoscope au téléviseur.
3. Placez le commutateur sur la position PLAYER.
4. Allumez le téléviseur et le magnétoscope.
 - Réglez le sélecteur d'entrée du magnétoscope sur LINE.
 - Sélectionnez le canal réservé au magnétoscope sur le téléviseur.
5. Démarrez la lecture d'une cassette.

Lecture de la cassette

❖ Vous pouvez lire une cassette enregistrée en mode magnétoscope.

1. Branchez le caméscope sur une source d'alimentation, puis réglez le commutateur sur PLAYER.
2. Insérez la cassette à visionner.
3. À l'aide des touches ►► (FF) et ◀◀ (REW) cherchez la position à partir de laquelle vous voulez visionner la cassette.
4. Appuyez sur la touche ►/|| (PLAY/STILL).
 - L'image que vous avez enregistrée apparaît à l'écran du téléviseur au bout de quelques secondes.
 - Si la cassette arrive à la fin de la bande, celle-ci se rembobine automatiquement.

Important

- Le mode de lecture (SP/LP) est sélectionné automatiquement.

Playback

Various Functions while in PLAYER mode

- ❖ The PLAY/STILL, STOP, FF, REW buttons are located on the camcorder and the Remote Control.
- ❖ The F.ADV(Frame advance), X2, SLOW buttons are located on the Remote Control only. (SCD230/D250/D270 only)
- ❖ To prevent tape and head-drum wear, your camcorder will automatically stop if it is left in STILL or SLOW modes for more than 5 minutes.

Playback pause

- ❖ Press the ►/|| (PLAY/STILL) button during Playback.
- ❖ To resume playback, press the ►/|| (PLAY/STILL) button.

Picture search (Forward/Reverse)

- ❖ Press the ►► (FF) or ◀◀ (REW) buttons during Playback or Still mode. To resume normal playback, press the ►/|| (PLAY/STILL) button.
- ❖ Keep pressing ►► (FF) or ◀◀ (REW) buttons during Playback or Still mode. To resume normal playback, release the button.

Slow playback (Forward/Reverse) (SCD230/D250/D270 only)

- ❖ Forward Slow Playback
 - Press the SLOW button on the remote control during Playback.
 - To resume normal playback, press the ►/|| (PLAY/STILL) button.
- ❖ Reverse Slow Playback
 - Press the ◀◀ (-) button during Forward Slow Play back.
 - To resume forward slow playback, press the ►► (+) button.
 - To resume normal playback, press the ►/|| (PLAY/STILL) button.

Lecture de la cassette

Fonctions du mode magnéscope

- ❖ Les touches PLAY/STILL, STOP, FF, REW sont disponibles sur le caméscope et sur la télécommande.
- ❖ Les touches F.ADV (avance image par image), X2 et SLOW sont disponibles uniquement sur la télécommande. (SCD230/D250/D270 uniquement)
- ❖ Si vous laissez plus de cinq minutes votre caméscope en mode STILL ou SLOW sans vous en servir, il s'éteint automatiquement pour éviter une détérioration de la bande et des têtes.

Arrêt sur image (mode pause)

- ❖ Appuyez sur la touche ►/|| (PLAY/STILL) pendant la lecture.
- ❖ Pour reprendre la lecture, appuyez de nouveau sur la touche ►/|| (PLAY/STILL).

Recherche d'image avant/arrière

- ❖ Appuyez sur la touche ►► (FF) ou ◀◀ (REW) pendant la lecture ou en mode pause. Pour reprendre la lecture normale, appuyez de nouveau sur la touche ►/|| (PLAY/STILL).
- ❖ Maintenez la touche ►► (FF) ou ◀◀ (REW) enfoncée pendant la lecture ou en mode pause. Pour reprendre la lecture normale, relâchez la touche.

Lecture au ralenti avant/arrière (SCD230/D250/D270 uniquement)

- ❖ Lecture au ralenti avant
 - Appuyez sur la touche SLOW de la télécommande pendant la lecture.
 - Pour reprendre la lecture normale, appuyez sur la touche ►/|| (PLAY/STILL).
- ❖ Lecture au ralenti arrière
 - Appuyez sur la touche ◀◀ (-) pendant la lecture au ralenti.
 - Pour reprendre la lecture au ralenti avant, appuyez sur la touche ►► (+).
 - Pour reprendre la lecture normale, appuyez sur la touche ►/|| (PLAY/STILL).

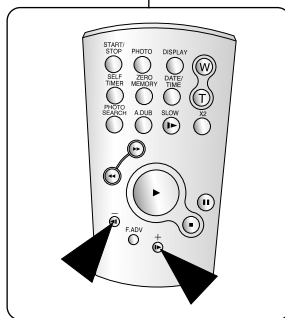
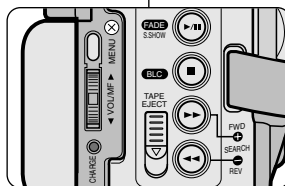

Playback

Frame advance (To play back frame by frame) (SCD230/D250/D270 only)

- Press the F.ADV button on the Remote Control while in Still mode.
The F.ADV function works in still mode only.
- To resume normal playback, press the ►/|| (PLAY/STILL) button.
 - ❖ Forward frame advance
 - Press the F.ADV button on the remote control in Still mode.
 - ❖ Reverse frame advance
 - Press ◀|| (-) the button on the remote control to change the direction in F.ADV mode.
 - Press the F.ADV button on the remote control.

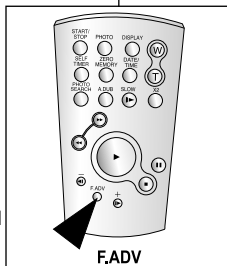

X2 Playback (Forward/Reverse) (SCD230/D250/D270 only)

- ❖ Forward X2 Playback
 - Press the X2 button on the Remote Control during Playback.
 - To resume normal playback, press the ►/|| (PLAY/STILL) button.
- ❖ Reverse X2 Playback
 - Press ◀|| (-) the button during Forward X2 Playback
 - To resume normal playback, press the ►/|| (PLAY/STILL) button.

Reverse playback (SCD230/D250/D270 only)

- ❖ To playback in reverse at normal speed, press the ◀|| (-) button during normal forward playback.
- ❖ Press the ►/|| (PLAY/STILL) or ►► (+) button to return to normal forward playback.

Notes

- Mosaic shaped distortion may appear on the screen while in some of the various playback modes.
 - Mosaic shaped distortion or noise may be experienced when you play back tapes recorded in LP which contain various playback functions.
- Sound will only be heard during normal SP or LP playback.

Lecture de la cassette

Lecture image par image (SCD230/D250/D270 uniquement)

- Appuyez sur la touche F.ADV de la télécommande en mode pause. La fonction F.ADV est disponible uniquement en mode pause.
- Pour reprendre la lecture normale, appuyez sur la touche ►/|| (PLAY/STILL).
 - ❖ Lecture image par image avant
 - Appuyez sur la touche F.ADV de la télécommande en mode pause.
 - ❖ Lecture image par image arrière
 - Appuyez sur la touche ◀|| (-) de la télécommande pour choisir la lecture arrière.
 - Appuyez ensuite sur la touche F.ADV de la télécommande.

Lecture X2 avant/arrière (SCD230/D250/D270 uniquement)

- ❖ Lecture X2 avant
 - Appuyez sur la touche X2 de la télécommande pendant la lecture.
 - Pour reprendre la lecture normale, appuyez sur la touche ►/|| (PLAY/STILL).
- ❖ Lecture X2 arrière
 - Appuyez sur la touche ◀|| (-) pendant la lecture X2 avant.
 - Pour reprendre la lecture normale, appuyez sur la touche ►/|| (PLAY/STILL).

Lecture arrière (SCD230/D250/D270 uniquement)

- ❖ Pour effectuer une lecture arrière à vitesse normale, appuyez sur la touche ◀|| (-) lors d'une lecture avant normale.
- ❖ Pour reprendre la lecture avant normale, appuyez sur la touche ►/|| (PLAY/STILL) ou ►► (+).

Important

- Des interférences, sous forme de mosaïques, peuvent apparaître sur l'écran pendant certains modes de lecture.
 - Ces interférences sont plus fréquentes lors de la lecture d'une bande enregistrée en mode LP (longue durée).
- Le son n'est émis qu'en mode de lecture SP ou LP normale.

Playback

ZERO MEMORY (SCD230/D250/D270 only)

- ❖ The ZERO MEMORY function works in both CAM and PLAYER modes.
 - ❖ You can mark a point on a tape that you want to return to following playback.
1. Press the ZERO MEMORY button on the remote control before the recording or during the playback at the point you wish to return.
 - The time code is changed to a tape counter that is set to zero memory with the **M** 0:00:00 (Zero memory indicator)
 - If you want to cancel the zero memory function, press the ZERO MEMORY button again.
 2. Finding the zero position.
 - When you have finished playback, fast forward or rewind the tape.
 - The tape stops automatically when it reaches the zero position.
 - When you have finished recording, press the power switch on the PLAYER and press the ◀◀ (REW) button.
 - The tape stops automatically when it reaches the zero position.
 3. The tape counter with the **M** (Zero memory indicator) disappears from the display and the tape counter is changed to the time code.

Notes

- In the following situations, ZERO MEMORY mode may be canceled automatically:
 - At the end of the section marked with the ZERO MEMORY function.
 - When the tape is ejected.
 - When you remove the battery pack or power supply.
- The zero memory may not function correctly where there is a break between recordings on the tape.

Lecture de la cassette

Mode mémoire compteur (ZERO MEMORY) (SCD230/D250/D270 uniquement)

- ❖ Cette fonction est disponible à la fois en mode caméscope et magnétoscope.
 - ❖ Vous pouvez marquer sur la bande l'endroit où vous voulez vous repositionner après la lecture.
1. Pendant la lecture ou l'enregistrement, appuyez sur la touche ZERO MEMORY de la télécommande à l'endroit que vous voulez retrouver plus tard.
 - L'affichage de la date ou de l'heure disparaît et fait place à un compteur mis à zéro précédé de l'indication **M** 0:00:00
 - Pour désactiver le mode mémoire compteur, appuyez de nouveau sur la touche ZERO MEMORY.
 2. Remise à zéro.
 - À la fin de la lecture, faites avancer ou rembobinez la bande.
 - La bande s'arrête automatiquement lorsque le compteur atteint la position zéro.
 - Lorsque l'enregistrement est fini, placez le commutateur sur PLAYER et appuyez sur la touche ◀◀ (REW).
 - La bande s'arrête automatiquement lorsque le compteur atteint la position zéro.
 3. Le compteur associé à l'indicateur **M** (mémoire compteur à zéro) disparaît de l'écran et la date/heure s'affiche à nouveau.

Important

- Le mode mémoire compteur peut être désactivé automatiquement dans les cas suivants :
 - Après le retour à la position zéro.
 - Lors de l'éjection de la bande.
 - Lors du retrait du bloc batterie ou lorsque vous débranchez l'adaptateur secteur.
- Le mode mémoire compteur peut ne pas fonctionner correctement s'il existe des blancs entre les enregistrements de la bande.

Playback

PB DSE (Playback Digital Special Effects)

- ❖ The PB DSE function works in PLAYER mode.
 - ❖ The PB DSE function enables you to apply Digital Special Effect (DSE) to tape playback or still images.
1. Set the camcorder to the PLAYER mode and then Playback a tape.
 2. Press the MENU button and move the MENU SELECTOR to highlight A/V.
 3. Push the MENU SELECTOR to enter the submenu.
 4. Select PB DSE from the sub-menu and push the MENU SELECTOR.
 5. Push the MENU SELECTOR to enter the submenu.
 6. Select PB DSE item (off, mirror, mosaic) from the sub-menu and push the MENU SELECTOR.
 7. To exit, press the MENU button.
 8. To cancel the PB DSE function, set the PB DSE to off or press the STOP button.

Notes

- You cannot apply the PB DSE function to the pictures which are being input from the external.
- Once you modify an image using the PB DSE function, it cannot be imported to your PC from the camcorder's DV jack.

Lecture de la cassette

Effets spéciaux numériques en lecture (PB DSE)

- ❖ La fonction PB DSE n'est possible qu'en mode magnétoscope.
- ❖ La fonction PB DSE permet d'appliquer un effet spécial numérique (DSE) lors de la lecture d'une bande ou de l'affichage d'une image fixe.

1. Réglez le caméscope sur PLAYER, puis visionnez une cassette.
2. Appuyez sur la touche MENU. Déplacez le MENU SELECTOR sélectionnez A/V.
3. Appuyez sur le MENU SELECTOR pour accéder au sous-menu.
4. Sélectionnez PB DSE dans le sous-menu qui s'affiche et appuyez sur le MENU SELECTOR.
5. Appuyez sur le MENU SELECTOR pour accéder au sous-menu.
6. Sélectionnez l'une des options de PB DSE (off, mirror, mosaic) dans le sous-menu qui s'affiche et appuyez sur le MENU SELECTOR.
7. Pour quitter le menu, appuyez sur la touche MENU.
8. Pour désactiver la fonction PB DSE, sélectionnez off ou appuyez sur la touche STOP.

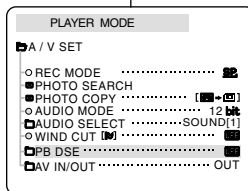
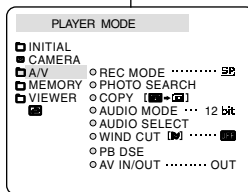

Important

- Vous ne pouvez pas appliquer la fonction PB DSE aux images provenant d'une source externe.
- Les images modifiées avec la fonction PB DSE ne peuvent pas être importées sur un PC dans la mesure où il ne s'agit pas d'une prise DV.

Playback

PB ZOOM

- ❖ The PB ZOOM function works in PLAYER mode.
- ❖ The PB ZOOM function enables you to magnify playback or still image.

1. Press the PB ZOOM button in playback mode or in playback still mode
2. The image is magnified starting from the center of image and the four arrows which allows you to move the image in the four directions appear.
3. You can zoom in from 1.2x to 8.0x by moving the zoom lever.
4. You can move the image in the arrow directions using the MENU SELECTOR.
5. You can change the arrow direction(vertical, horizontal) to move the image by pushing the MENU SELECTOR.
6. To cancel the PB ZOOM function, press the PB ZOOM or STOP button.

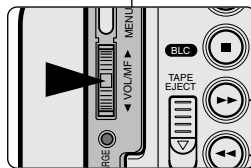
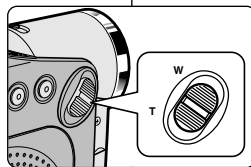
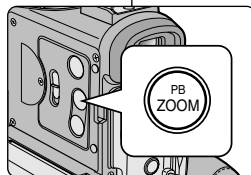

Notes

- You cannot apply the PB ZOOM function to the pictures which are being input from an external video source.
- The PB ZOOM image cannot be imported to your PC from the camcorder's DV jack.

Lecture de la cassette

Zoom en lecture (PB Zoom)

- ❖ La fonction PB ZOOM est disponible uniquement en mode magnétoscope.
- ❖ La fonction PB ZOOM permet d'agrandir l'affichage des séquences vidéo ou des images fixes.

1. Appuyez sur la touche PB ZOOM en mode lecture ou en mode pause.
2. L'image est agrandie à partir de son centre et quatre flèches s'affichent pour vous permettre de déplacer l'image dans l'une des quatre directions.
3. Le facteur d'agrandissement va de 1,2x à 8,0x et est accessible à partir de la touche Zoom.
4. Vous pouvez déplacer l'image dans la direction des différentes flèches avec le MENU SELECTOR.
5. Vous pouvez changer la direction des flèches (verticale, horizontale) pour déplacer l'image en appuyant sur le MENU SELECTOR.
6. Pour désactiver la fonction PB ZOOM, appuyez sur la touche PB ZOOM ou STOP.

Important

- Vous ne pouvez pas appliquer la fonction PB ZOOM aux images provenant d'une source vidéo externe.
- Les images modifiées avec la fonction PB ZOOM ne peuvent pas être importées sur un PC à partir de la prise DV du caméscope.

ENGLISH Recording in PLAYER mode (SCD250/D270 only)

ENREGISTREMENT EN MODE MAGNÉTOSCOPE (SCD250/D270 UNIQUEMENT)

FRANÇAIS

Recording in PLAYER mode

- ❖ You can use this camcorder as a recorder.
 - ❖ You can record a tape from VCR or TV.
1. Connect the camcorder and VCR or TV with the AUDIO/VIDEO cable.
 2. Set the power switch of the camcorder to PLAYER mode.
 3. Turn on the VCR or TV.
 4. Insert the blank tape with protection tab closed into the camcorder.
 - If you want to record from a connected VCR, insert a recorded VHS tape into the VCR.
 5. Push the MENU button, move the MENU SELECTOR to highlight A/V and push the MENU SELECTOR.
 6. Move the MENU SELECTOR to highlight AV IN/OUT and push the MENU SELECTOR to select AV IN/OUT.
 7. Push the MENU SELECTOR to select AV IN.
 - "AV IN" and picture appear on the LCD monitor.
 - OUT: Releases the INPUT mode
 8. Press the START/STOP button to set the camcorder to REC PAUSE mode.
 - "PAUSE" on the LCD monitor.
 9. Select the TV program or playback the VHS tape.
 10. Press START/STOP button to start recording.
 - If you want to pause recording for a while, press the START/STOP button again.
 11. To stop recording, press the ■ (STOP) button.

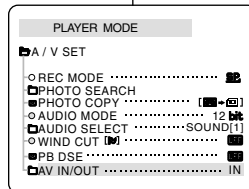
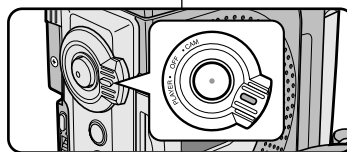
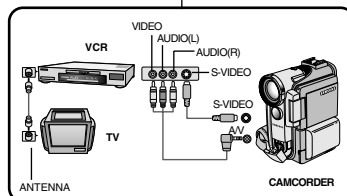

Enregistrement en mode magnéscope (PLAYER)

- ❖ Ce caméscope permet d'enregistrer des cassettes à partir d'un magnéscope ou d'un téléviseur.
1. Re liez le caméscope au magnéscope ou à la télévision à l'aide du câble AUDIO/VIDEO.
 2. Réglez le caméscope sur la position PLAYER (magnéscope).
 3. Allumez le magnéscope ou le téléviseur.
 4. Insérez la bande vierge dans le caméscope, languette de protection fermée.
 - Si vous souhaitez effectuer un enregistrement à partir d'un magnéscope, insérez la cassette VHS enregistrée dans celui-ci.
 5. Appuyez sur la touche MENU. Déplacez le MENU SELECTOR, sélectionnez A/V et appuyez sur la touche MENU SELECTOR.
 6. Déplacez le MENU SELECTOR, accédez à l'option AV IN/OUT et appuyez sur la touche MENU SELECTOR pour sélectionner cette option.
 7. Appuyez sur la touche MENU SELECTOR pour sélectionner AV IN.
 - L'indication « AV IN » et une image s'affichent sur l'écran LCD.
 - OUT : quittez le mode INPUT.
 8. Appuyez sur la touche START/STOP pour régler le caméscope sur REC PAUSE.
 - « PAUSE » apparaît sur l'écran LCD.
 9. Sélectionnez le programme télé ou lancez la lecture de la cassette VHS.
 10. Appuyez sur la touche START/STOP pour démarrer l'enregistrement.
 - Si vous souhaitez faire une pause au cours de l'enregistrement, appuyez de nouveau sur la touche START/STOP.
 11. Pour arrêter l'enregistrement, appuyez sur la touche ■ (STOP).

Notes

- When you record the images being played back on analog VCR, if they are not being played back in normal speed, (for example, more than double speed or slow playback), only gray image appears on the camcorder.
- If you want to see the camcorder picture with a TV, set AV IN/OUT menu to OUT.

Important

- Lorsque vous enregistrez des images en cours de lecture accélérée ou ralentie sur un magnéscope analogique, le caméscope affiche uniquement des images grises.
- Pour visualiser les enregistrements du caméscope sur un téléviseur, sélectionnez OUT dans le menu AV IN/OUT.

IEEE 1394 Data Transfer

Transferring IEEE1394 (i.LINK)-DV standard data connections

Connecting to a DV device

- ❖ Connecting with other DV standard products.
 - A standard DV connection is quite simple.
If a product has a DV port, you can transfer data by connecting to the DV port using the correct cable.
 - !!! Please be careful since there are two types of DV ports, (4pin, 6pin). This camcorder has a 4pin terminal.
- ❖ With a digital connection, video and audio signals are transmitted in digital format, allowing high quality images to be transferred.

Connecting to a PC

- ❖ If you want to transmit data to a PC, you must install a IEEE 1394 add-on card onto the PC. (not supplied)
- ❖ The frame rate recorded for video capturing is dependent on the capacity of the PC.

Notes

- When you transmit data from the camcorder to another DV device, some functions may not work.
If this occurs, please reconnect the DV cable or turn the power OFF and ON again.
- When you transmit data from the camcorder to PC, PC function button is not available in M.PLAY mode.
- Do not use the camcorder and IEEE1394 together as this will cause IEEE1394 to shut off.

Transfert de données IEEE 1394

Connexion pour transfert de données numériques-IEEE 1394 (i.LINK)

Connexion à un autre appareil vidéo numérique

- ❖ Connexion à d'autres appareils vidéo numériques standard.
 - Cette connexion est très simple.
Si l'appareil comporte un port DV, vous pouvez transférer des données en vous connectant au port à l'aide d'un câble adapté.
 - !!! Attention: il existe deux types de ports DV, à savoir 4 et 6 broches (a et b).
Celui de ce caméscope est à 4 broches.
- ❖ Sur une connexion numérique, les signaux vidéo et audio sont transmis au format numérique et offrent une excellente qualité d'image.

Connexion à un PC

- ❖ Si vous voulez transférer des données à un PC, vous devez installer une carte IEEE 1394 sur votre PC (non fournie).
- ❖ Le débit d'images enregistrées lors de la capture vidéo dépend des capacités du PC.

Important

- Lorsque vous transférez des données du caméscope vers un autre périphérique DV, certaines fonctions sont désactivées.
Dans ce cas, reconnectez le câble DV ou éteignez le caméscope et rallumez-le.
- Lorsque vous transférez des données du caméscope vers un PC, la touche de fonction PC n'est pas disponible en mode M.PLAY.
- Ne pas utiliser la fonction PC Camera et la connectique IEEE1394 en même temps.
Cela couperait le circuit IEEE1394.

IEEE 1394 Data Transfer

● System requirements

- CPU : faster Intel® Pentium III™ 450Mhz compatible.
- Operating system : Windows® 98SE, ME, XP, Mac OS (9.1~10.2)
- Main memory : more than 64 MB RAM
- IEEE1394 add-on card or built in IEEE1394 card

Recording with a DV connection cable

1. Set the power switch to PLAYER mode.
2. Connect the DV cable (not supplied) from the DV IN/OUT port of the camcorder to the DV IN/OUT port of the other DV device.
 - Make sure that DV IN appears on the screen.
3. Press the START/STOP button to begin REC PAUSE mode.
 - PAUSE is displayed on the OSD.
4. Start playback on the other DV device while you monitor the picture.
5. Press the START/STOP button to start recording.
 - If you want to pause recording momentarily, press the START/STOP button again.
6. To stop recording, press the ■ (STOP) button.

Notes

- When using this camcorder as a recorder, the pictures that appear on a monitor may seem uneven, however recorded pictures will not be affected.
- Operations are not guaranteed for all the recommended computer environments mentioned above.

Transfert de données IEEE 1394

● Configuration système requise

- Unité centrale: Intel® Pentium III™ 450 MHz ou compatible.
- Système d'exploitation: Windows® 98 SE, ME, XP, Mac OS (9.1~10.2)
- Mémoire vive : plus de 64 Mo de RAM
- Carte IEEE 1394 additionnelle ou intégrée

Enregistrement avec un câble de connexion DV

1. Réglez le commutateur sur PLAYER.
2. Connectez le câble DV (non fourni) au port DV IN/OUT du caméscope et au port DV IN/OUT d'un autre appareil vidéo numérique.
 - Assurez-vous que DV IN apparaît bien à l'écran.
3. Appuyez sur START/STOP pour commencer l'enregistrement en mode REC PAUSE.
 - L'indication PAUSE est affichée.
4. Commencez la lecture sur l'autre appareil DV pendant que l'image apparaît.
5. Appuyez sur la touche START/STOP pour commencer l'enregistrement.
 - Si vous souhaitez arrêter l'enregistrement temporairement, appuyez sur START/STOP.
6. Pour arrêter l'enregistrement, appuyez sur la touche ■ (STOP).

Important

- Lorsque vous utilisez ce caméscope pour enregistrer des images transférées, leur affichage sur un moniteur peut être affecté. Cependant, la qualité des images elles-mêmes n'est pas remise en cause.
- Le fonctionnement n'est pas garanti pour toutes les configurations recommandées mentionnées ci-dessus.

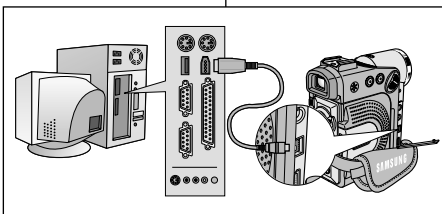

USB interface (SCD230/D250/D270 only)

● Transferring a Digital Image through a USB Connection

- ❖ You can easily transfer a still image from a MEMORY STICK to a PC without additional add-on cards via a USB connection.
- ❖ You can transfer an image to a PC via a USB connection.
- ❖ If you transfer data to a PC, you need to install the software (Driver, DVC Media 5.1, Windows Media Player 9.0, DirectX 9.0a) supplied with the camcorder.

System Requirements

- CPU : Intel® Pentium III™ 450 MHz processor compatible or better
- Operating system : Windows® 98SE/ME/2000/XP
- RAM : 128 MB or more
- CD-ROM: 4x CD-ROM drive
- VIDEO : 65,000-color or better video display card
- Available USB port (V1.1)
- Hard Disc : 4GB (8GB recommended)

Notes

- Intel® Pentium III™ is a trademark of the Intel Corporation.
- Windows® is a registered trademark of the Microsoft® Corporation.
- All other brands and names are property of their respective owners.
- Operations are not guaranteed for all of the recommended computer environments mentioned above.

Interface USB (SCD230/D250/D270 uniquement)

● Transfert d'images numériques avec l'interface USB

- ❖ Vous pouvez transférer aisément une image fixe d'une carte MEMORY STICK vers un PC via une connexion USB sans carte additionnelle.
- ❖ Vous pouvez transférer une image vers un PC via la connexion USB.
- ❖ Lorsque vous transférez des données vers un PC, vous devez installer les logiciels (Driver, DVC Media 5.1, Windows Media Player 9.0, DirectX 9.0a) fournis avec le caméscope.

Configuration système requise

- Unité centrale: Intel® Pentium III™ 450 MHz minimum ou compatible
- Système d'exploitation: Windows® 98 SE, ME, 2000, XP
- RAM: 128 Mo ou supérieure
- CD-ROM: lecteur 4x
- Affichage: carte vidéo 65 000 couleurs ou supérieure
- Port USB disponible (V1.1)
- Disque dur: 4 Go (8 Go recommandé)

Important

- Intel® Pentium III™ est une marque commerciale d'Intel Corporation.
- Windows® est une marque déposée de Microsoft® Corporation.
- Tous les autres noms et marques sont la propriété de leurs détenteurs respectifs.
- Le fonctionnement n'est pas garanti pour toutes les configurations recommandées mentionnées ci-dessus.

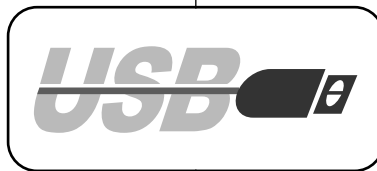

USB interface (SCD230/D250/D270 only)

Installing DVC Media 5.1 Program

- ❖ DVC Media 5.1 User's Manual is included on the accompanying CD(D:\help) in adobe's Portable Document Format(PDF). The user's manual can be viewed using Acrobat Reader software, which is also included on the CD. (The Acrobat Reader is a freeware product of AdobeSystems,Inc.)
- ❖ Do not connect the camcorder to PC before installing the program.
- ❖ If another camera or scanner is connected, please disconnect it in advance.
- ❖ This explanation is based on Windows® 98SE OS.

Program installation

1. Insert the software CD into CD-ROM drive.
 - Installation selection screen appears on the monitor.
2. If the installation selection screen does not appear after inserting the CD click "Run" on the Windows "Start" menu and execute SETUP.EXE file to begin installation.
 - When CD-ROM drive is set to "D:drive", type "D:/setup.exe" and press Enter.
3. Click the icons listed below to install the selected software.
 - The program automatically checks and installs the driver.
 - DVC Driver: USB removable Disk Driver (Windows® 98SE only)
USB PC CAMERA Driver
USB Streaming Driver
 - DVC Media 5.1
 - DirectX 9.0a
 - Windows Media Player 9.0
 - Editing Software

Using the "PC camera" function

- ❖ You can use this camcorder as a PC CAMERA.
 - ❖ When you connect to a Web site that can provide video chatting functions, you can use your camcorder for such functions.
 - ❖ When you use the voice input at video chatting (or net-meeting) function, connect the external microphone to the soundcard of PC.
 - ❖ Using the camcorder with PC installed Net-meeting program, you can conduct video conference.
 - ❖ The PC CAMERA's screen size is 160x120 pixels.
 - ❖ If PC is connected with the USB to the camcorder, the buttons which excepts the POWER SWITCH, MODE SWITCH, ZOOM SWITCH and NITE PIX SWITCH are not operated.
1. Set the mode switch to Tape, set the power switch to CAM.
 2. Connect one end of the USB cable to the USB jack on the camcorder and the other end to the USB connector on your computer.

3.

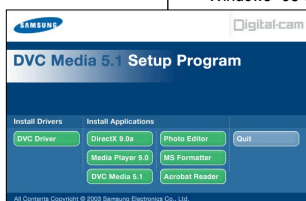

Interface USB (SCD230/D250/D270 uniquement)

Installation du programme DVC Media 5.1

- ❖ Le guide de l'utilisateur de DVC Media 5.1 est inclus au format PDF (Portable Document Format) dans le CD(D:\help) d'accompagnement. Il est consultable à l'aide du logiciel Acrobat Reader également compris dans le CD. (Acrobat Reader est un logiciel public d'Adobe Systems, Inc.)
- ❖ Ne connectez pas le caméscope à votre PC avant d'installer le programme.
- ❖ Si d'autres périphériques sont connectés à votre PC (appareil photo numérique, scanner), déconnectez-les avant d'installer le programme.
- ❖ Cette procédure d'installation est valable pour le système d'exploitation Windows® 98 SE.

Installation du logiciel

1. Insérez le CD dans le lecteur de CD-ROM.
 - L'écran d'installation s'affiche à l'écran.
2. Si l'écran d'installation n'apparaît pas, cliquez sur «Exécuter» dans le menu «Démarrer» de Windows et exécutez le fichier SETUP.EXE pour commencer l'installation.
 - Si votre lecteur est désigné par la lettre «D:»: tapez «D:/setup.exe» puis appuyez sur la touche Entrée.
3. Cliquez sur l'une des icônes ci-dessous pour installer le logiciel sélectionné. (Ce programme contrôle et installe automatiquement le pilote correspondant à la configuration de votre ordinateur)
 - Pilote DVC: Pilote du port USB (Windows® 98 SE uniquement)
Pilote USB pour caméra d'ordinateur
USB Streaming Driver
 - DVC Media 5.1
 - DirectX 9.0a
 - Windows Media Player 9.0
 - Logiciel de retouche d'image

Utilisation de la fonction «Caméra d'ordinateur»

- ❖ Vous pouvez utiliser ce caméscope comme caméra d'ordinateur.
 - ❖ Votre caméscope est compatible aux fonctions de discussion vidéo offertes par certains sites Web.
 - ❖ Lorsque vous utilisez l'entrée vocale avec la fonction de discussion vidéo ou de réunion en ligne, connectez le microphone externe à la carte son du PC
 - ❖ Votre ordinateur doit être équipé de NetMeeting pour animer des visioconférences.
 - ❖ L'écran de la caméra d'ordinateur est de 160 X 120 pixels.
 - ❖ Lorsque le caméscope est connecté à l'ordinateur via le port USB, toutes les touches sont actives, à l'exception du commutateur, du sélecteur de mode, du zoom et du sélecteur de capture de nuit.
1. Placez le sélecteur de mode sur bande, réglez le commutateur sur CAM (caméscope).
 2. Connectez l'une des extrémités du câble USB au port USB du caméscope et l'autre au port de votre ordinateur.

USB interface (SCD230/D250/D270 only)

Using the "removable Disk" function

- ❖ You can easily transfer data from a memory stick to a PC without additional add-on cards via a USB connection.
1. Set the mode switch to memory, set the power switch to CAM or PLAYER.
 2. Connect one end of the USB cable to the USB jack on the camcorder and the other end to the USB connector on your computer.

Using the "USB streaming" function

- ❖ USB streaming data type is MPEG4.
 - ❖ To use the USB STREAMING, the DVC Media 5.1, DirectX 9.0a and Windows Media Player 9.0 (included in the CD) program must be installed to the PC.
 - ❖ You can view the moving picture of the CAMCORDER from the PC using the USB STREAMING.
Also you can store it to a moving picture of the "asf" file format, or a still image of the "jpg" file format at PC.
1. Set the mode switch to TAPE, set the power switch to CAM or PLAYER.
 2. Connect one end of the USB cable to the USB jack on the camcorder and the other end to the USB connector on your computer.
 3. Execute the DVC Media 5.1 program.
If you want the detailed description of USB streaming, refer to the DVC Media 5.1 User's Manual.

Connecting to a PC

1. Connect a USB cable to the USB port on the PC.
2. Connect the other end of the USB cable into the proper terminal on the camcorder. (USB jack)
 - If a PC is connected to the camcorder with a USB cable only the Power Switch, Zoom Switch, mode switch and NITE PIX operate.

Disconnecting the USB cable

- ❖ After completing the data transmission, you must disconnect the cable in the following way:
1. Select the removable disc icon and click the right mouse button to select [Eject].
 2. Select [Confirm] and disconnect the USB cable when the Windows Splash screen appears.

Notes

- If you disconnect the USB cable from the PC or the camcorder while transferring, the data transmission will stop and the data may be damaged.
- If you connect the USB cable to a PC via a USB HUB or simultaneously connect the USB cable along with other USB devices, the camcorder may not work properly.
 - If this occurs, remove all USB devices from the PC and reconnect the camcorder.

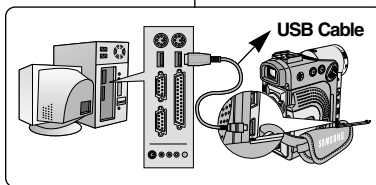

Interface USB (SCD230/D250/D270 uniquement)

Utilisation de la fonction «Disque amovible»

- ❖ Le port USB vous permet de transférer facilement les données d'une carte Memory Stick vers un ordinateur, sans cartes supplémentaires.
1. Placez le sélecteur de mode sur mémoire, réglez le commutateur sur CAM (caméscope) ou PLAYER (magnétoscope).
 2. Connectez l'une des extrémités du câble USB au port USB du caméscope et l'autre au port de votre ordinateur.

Utilisation de la fonction de diffusion en temps réel via le port USB (USB STREAMING)

- ❖ Le type de données de diffusion en temps réel via le port USB est MPEG4.
 - ❖ Pour que la fonction USB STREAMING puisse être utilisée, les programmes DVC Media 5.1, DirectX 9.0a et Windows Media Player 9.0 (inclus dans le CD) doivent être installés sur PC.
 - ❖ Vous pouvez afficher l'image mobile du CAMÉSCOPE depuis le PC à l'aide de la fonction USB STREAMING.
Vous pouvez également l'enregistrer sous forme d'image mobile au format .asf ou sous forme d'image fixe au format .jpg sur le PC.
1. Placez le sélecteur de mode sur TAPE et réglez le commutateur sur CAM ou PLAYER.
 2. Connectez l'une des extrémités du câble USB au port USB du caméscope et l'autre au connecteur USB de votre ordinateur.
 3. Exécutez le programme DVC Media 5.1.
Pour une description détaillée de la fonction USB STREAMING, consultez le guide de l'utilisateur de DVC Media 5.1

Connexion à un PC

1. Branchez le câble USB sur le port USB situé à l'arrière de votre PC.
2. Branchez le câble USB dans la prise du caméscope prévue à cet effet (prise USB).
 - Lorsque le caméscope est connecté à l'ordinateur via un câble USB, toutes les touches sont inactives, à l'exception du commutateur, du sélecteur de mode, du zoom et du sélecteur de capture de nuit.

Déconnexion du câble USB

- ❖ Une fois la transmission de données achevée, vous devez déconnecter le câble en procédant comme suit :
1. Sélectionnez l'icône représentant un disque amovible et cliquez sur le bouton droit de la souris pour sélectionner [Eject].
 2. Sélectionnez [Confirm] et déconnectez le câble USB lorsque l'écran Windows Splash s'affiche.

Important

- Veillez à ne pas débrancher le câble pendant le transfert des données. L'interruption du transfert pourrait endommager les données.
- L'utilisation d'un concentrateur USB ou la connexion simultanée de plusieurs périphériques USB peuvent entraîner un dysfonctionnement du caméscope.
 - Si cela se produit, débranchez tous les périphériques USB du PC, puis rebranchez le caméscope.

Digital Still Camera mode (SCD230/D250/D270 only)

MEMORY STICK (SCD250/D270 only)

- ❖ The Memory Stick stores and manages still images recorded by the camera.

Memory Stick Functions

- ❖ Recording still images and MPEG4 movie
- ❖ Viewing still images and MPEG4 movie
 - Single
 - Slide show (Still images only)
- ❖ Multi display
- ❖ Protecting images against accidental erasure
- ❖ Deleting images recorded on a Memory Stick
- ❖ Print marking still images
- ❖ Formatting a Memory Stick

Notes

- You can use most of the camera's functions when recording to the Memory Stick.
- "▶▶▶" appears on the screen while recording to the Memory Stick.
- While recording or loading an image, do not eject or insert the Memory Stick.
 - Inserting or ejecting a Memory Stick while recording or loading an image can cause data damage.
- If you want to save all images on the Memory Stick, set the write protection tab on the Memory Stick to LOCK.



MEMORY STICK™

- "Memory Stick" and  are trademarks of Sony Corporation.
- All other product names mentioned herein may be the trademarks or registered trademarks of their respective companies. Furthermore, "™" and "®" are not mentioned in each case in this manual.
- "Memory Stick PRO" can not be used with this unit.

Mode appareil photo numérique (SCD230/D250/D270 uniquement)

MEMORY STICK (SCD250/D270 uniquement)

- ❖ La carte Memory Stick permet de stocker et de gérer les images fixes enregistrées par le caméscope.

Fonctions disponibles avec la carte Memory Stick

- ❖ Enregistrement d'images fixes et de films au format de fichier MPEG4
- ❖ Visualisation d'images fixes
 - Une seule image
 - Diaporama (toutes les images)
- ❖ Visualisation de fichier MPEG4
- ❖ Multi-écran
- ❖ Protection des images contre les effacements accidentels
- ❖ Suppression des images enregistrées sur la carte
- ❖ Marquage d'impression des images fixes
- ❖ Formatage d'une carte

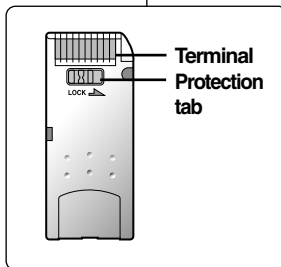

Important

- La plupart des fonctions du caméscope sont disponibles lorsque vous enregistrez sur une carte Memory Stick.
- "▶▶▶" s'affiche à l'écran lorsque vous enregistrez des images sur une carte Memory Stick.
- Veillez à ne pas éjecter ou insérer la carte Memory Stick pendant l'enregistrement ou le chargement d'une image.
 - L'insertion ou l'éjection de la carte Memory Stick pendant l'enregistrement ou le chargement d'une image pourrait endommager les données.
- Pour éviter que les images enregistrées sur la carte Memory Stick ne soient effacées, placez l'onglet de protection situé sur la carte en position LOCK.



MEMORY STICK™

- "Memory Stick" et  sont des marques déposées de Sony Corporation.
- Tous les autres noms et marques sont la propriété de leurs détenteurs respectifs. Les mentions "™" et "®" ne sont pas toujours indiquées dans le présent manuel.
- Non compatible avec les "Memory Stick PRO"

Digital Still Camera mode (SCD230/D250/D270 only)

Inserting and ejecting the Memory Stick

● Inserting the Memory Stick

1. Turn the Power switch to OFF.
2. Insert the Memory Stick into the Memory Stick slot located right side of the camcorder, in the direction of the arrow.

● Ejecting the Memory Stick

1. Turn the Power switch to OFF.
 2. Push the Memory Stick, then it comes out of the camcorder automatically.
 3. Pull out the Memory Stick.
- ❖ Do not attempt to pull the Memory Stick out without first pushing it in.

Notes

- If you set the camcorder to M.PLAY mode, the last recorded still image appears.
 - If there are no recorded images on the Memory Stick, NO STORED PHOTO! or NO STORED MPEG4! and  will display on the screen.
- While recording, loading, erasing or formatting, do not turn off the power or change the mode.
- Please turn the power off before you insert or eject the Memory Stick. You could lose data on the Memory Stick.
- Do not allow metal substances to come in contact with the terminals of the Memory Stick.
- Do not bend, drop or apply strong shock to Memory Stick.
- After pulling the Memory Stick out from the camcorder, please keep the Memory Stick in a soft case to prevent static shock.
- The stored contents may be changed or lost as a result of misuse, static electricity, electric noise or repair. Save important images separately.
- Samsung is not responsible for data loss due to misuse.

Mode appareil photo numérique (SCD230/D250/D270 uniquement)

Insertion/retrait de la carte Memory Stick

● Insertion de la carte

1. Réglez le caméscope sur OFF.
2. Insérez la Memory Stick dans le logement pour Memory Stick situé sur le côté droit du caméscope, dans le sens de la flèche.

● Retrait de la carte

1. Réglez le caméscope sur OFF.
 2. Appuyez sur la carte. Celle-ci est alors automatiquement éjectée de son compartiment.
 3. Retirez la carte.
- ❖ N'essayez pas de retirer la carte Memory Stick avant de l'avoir insérée.

Important

- Vous pouvez afficher la dernière image enregistrée en, positionnant le commutateur sur M.PLAY.
 - Si la carte Memory Stick ne contient aucune image, les indications NO STORED PHOTO! ou NO STORED MPEG4! et  clignotent à l'écran.
- Lors de l'enregistrement, du chargement,  de l'effacement ou du formatage, ne mettez pas l'appareil hors tension ou ne changez pas de mode.
- Éteignez le caméscope avant d'insérer ou de retirer la carte Memory Stick. Vous risqueriez de perdre toutes les données contenues dans la carte.
- Les connecteurs de la carte ne doivent en aucun cas entrer en contact avec un objet métallique.
- Ne pliez pas la carte.
- Une fois la carte Memory Stick extraite du caméscope, rangez-la dans son étui pour éviter toute décharge d'électricité statique.
- Le contenu mémorisé peut être altéré ou perdu lors d'une utilisation non conforme, d'une décharge d'électricité statique, de la présence de parasites électriques, d'une anomalie de fonctionnement ou d'une réparation. Sauvegardez les images importantes sur un autre support.
- Nous n'assumons aucune responsabilité pour la perte de donnée due à une utilisation non conforme.
- Si le câble USB est connecté au caméscope, les touches ,  (S. SHOW),  (FWD),  (REV) ne sont pas disponibles en mode lecture photo (M.PLAY).

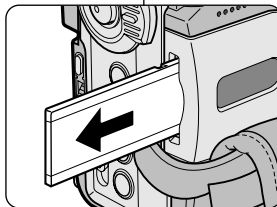
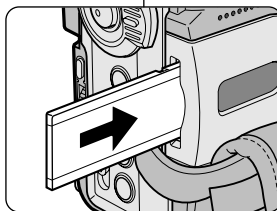

Digital Still Camera mode (SCD230/D250/D270 only)

Structure of folders and files on the Memory Stick

- ❖ The still images that you recorded are saved in JPEG file format on the Memory Stick.
- ❖ The moving images that you recorded are saved in MPEG4 file format on the Memory Stick.
- ❖ Each file has a file number and all files are assigned to a folder.
 - A file number from DCAM0001 to DCAM9999 is sequentially assigned to each recorded image.
 - Each folder is numbered from 100SSDVC to 999SSDVC and recorded on the Memory Stick.

Image Format

- ❖ Still image
 - Images are compressed in JPEG (Joint Photographic Experts Group) format.
 - The number of pixels are 640×480 in each mode.
 - Amount of still images must be under 1.4MB.
- ❖ Moving Image
 - Images are compressed in MPEG (Moving Picture Experts Group) format.
 - The number of pixels are 320×240, 160×120 in each mode.

Selecting the CAMCORDER mode

- ❖ You can use this camcorder as a Digital Still Camera (DSC).
- ❖ You have to set the mode switch to MEMORY STICK position to use this camcorder as Digital Still Camera.
 - M.REC mode (Memory RECORD mode)
 1. Set the mode switch to MEMORY STICK.
 2. Set the power switch to CAM.
 - M.PLAY mode (Memory PLAYBACK mode)
 1. Set the mode switch to MEMORY STICK.
 2. Set the power switch to PLAYER.

Mode appareil photo numérique (SCD230/D250/D270 uniquement)

Structure des dossiers et fichiers sur la carte Memory Stick

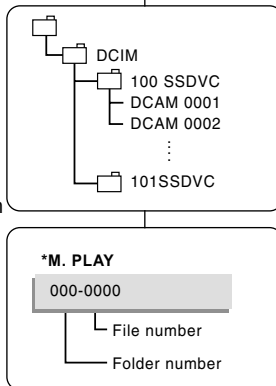

- ❖ Les images fixes sont sauvegardées sur la carte au format de fichier JPEG.
- ❖ Les images mobiles sont sauvegardées sur la carte au format de fichier MPEG4.
- ❖ Chaque fichier est identifié par un numéro et tous les fichiers appartiennent à un dossier.
 - Les numéros de fichiers compris entre DCAM0001 et DCAM9999 sont attribués dans l'ordre d'enregistrement des images.
 - Chaque dossier est numéroté entre 100SSDVC et 999SSDVC et enregistré sur la carte.

Format des images

- ❖ Image fixe
 - Les images sont compressées au format JPEG (Joint Photographic Experts Group).
 - La résolution est de 640 x 480 pixels pour chaque mode.
 - La taille de l'image fixe est inférieure à 1,4 Mo.
- ❖ Image mobile
 - Les images sont compressées au format MPEG (Moving Picture Experts Group).
 - La résolution est de 320 × 240 pixels, 160 × 120 pixels pour chaque mode.

Sélection du mode caméscope

- ❖ Vous pouvez utiliser ce caméscope comme appareil photo numérique.
- ❖ Pour ce faire, vous devez placer le sélecteur de mode sur la position MEMORY STICK.
 - Mode enregistrement photo
 1. Placez le sélecteur de mode sur la position MEMORY STICK.
 2. Réglez le caméscope sur CAM.
 - Mode lecture photo
 1. Placez le sélecteur de mode sur la position MEMORY STICK.
 2. Réglez le caméscope sur PLAYER.

Digital Still Camera mode (SCD230/D250/D270 only)

MEMORY FILE NUMBER

- ❖ File numbers will be given to images in order of recording when still images are stored in the Memory Stick.
- ❖ MEMORY FILE NUMBERS may be set as follows:
 - SERIES: When there are existing files, the new image will be named as the next number in the sequence.
 - RESET
 - When there are no files stored in the Memory Stick: The file numbering starts from 0001
 - When there are files stored in the Memory Stick: File numbering will continue after the last file's number

1. Set the mode switch to MEMORY and the power Switch to the CAM mode.
2. Press the MENU button.
 - The menu list will appear.
3. Move the MENU SELECTOR to highlight MEMORY and press the MENU SELECTOR.
4. Move the MENU SELECTOR to activate the FILE NO. and press the MENU SELECTOR.
5. To exit, press the MENU button.

Notes

- When using a Memory Stick that contains image files from another device, the file numbering will begin after the largest number that is memorized whether in the camera or the Memory Stick.
- File numbering starts from 0001 again when 9999 files have been saved.

Mode appareil photo numérique (SCD230/D250/D270 uniquement)

Numéro de fichier mémoire

- ❖ Les numéros de fichiers seront attribués aux images afin d'effectuer l'enregistrement lorsque les images fixes sont contenues dans la carte Memory Stick.
- ❖ Les numéros de fichiers mémoire peuvent être configurés de la manière suivante :
 - SERIES <SERIE> : Lorsque des fichiers existent déjà, chaque nouvelle image prendra le numéro suivant dans la séquence.
 - RESET <REINITIALISATION>
 - Lorsque la carte Memory Stick ne contient aucun fichier : la numérotation des fichiers commence à 0001
 - Lorsque la carte Memory Stick contient déjà des fichiers : la numérotation se poursuivra à partir du dernier numéro de fichier

1. Placez le sélecteur de mode sur MEMORY et réglez le commutateur sur CAM.
2. Appuyez sur la touche MENU.
 - La liste des options apparaît.
3. À l'aide de la touche MENU SELECTOR, sélectionnez MEMORY et appuyez sur la touche MENU SELECTOR.
4. À l'aide de la touche MENU SELECTOR, activez FILE NO., puis appuyez sur la touche MENU SELECTOR.
5. Pour quitter, appuyez sur la touche MENU.

Remarques

- Si vous utilisez une carte Memory Stick contenant des fichiers images provenant d'un autre appareil, la numérotation des fichiers commencera à partir du numéro le plus grand mémorisé soit dans le caméscope soit dans la carte Memory Stick.
- La numérotation des fichiers recommence à 0001 lorsque 9999 fichiers ont été sauvegardés.

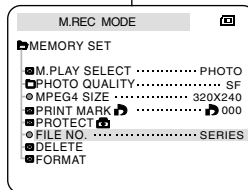
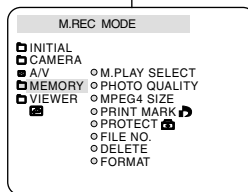

Digital Still Camera mode (SCD230/D250/D270 only)

Selecting the image quality

- You can select the quality of a still images to be recorded.

Select the image quality

- Set the mode switch to MEMORY STICK.
- Set the power switch to the CAM mode.
- Press the MENU button.
 - The menu list will appear.
- Move the MENU SELECTOR to highlight MEMORY.
- Push the MENU SELECTOR to enter the submenu.
- Move the MENU SELECTOR to highlight PHOTO QUALITY in the submenu.
- Push the MENU SELECTOR.
- Using the MENU SELECTOR, select the image quality.
 - Push the MENU SELECTOR to confirm the image quality.
 - If you exit the sub-menu without pushing the MENU SELECTOR, the quality mode is not changed.
- To exit, press the MENU button.

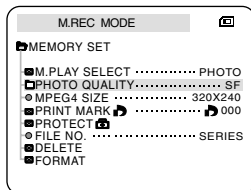
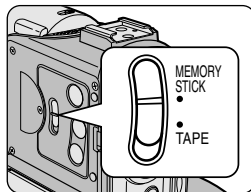

● Number of images on the Memory Stick

QUALITY	8MB	16MB
SUPER FINE	Approx. 45	Approx. 90
FINE	Approx. 85	Approx. 170
NORMAL	Approx. 155	Approx. 310

- The actual number that you can record varies depending on the image size.

Mode appareil photo numérique (SCD230/D250/D270 uniquement)

Sélection de la qualité d'image

- Vous pouvez sélectionner la qualité d'une image fixe que vous souhaitez enregistrer.

Sélection de la qualité d'image

- Placez le sélecteur de mode sur la position MEMORY STICK.
- Réglez le caméscope sur CAM.
- Appuyez sur la touche MENU.
 - La liste des options apparaît.
- Désplacez le MENU SELECTOR, sélectionnez MEMORY.
- Appuyez sur le MENU SELECTOR pour accéder au sous-menu.
- Désplacez le MENU SELECTOR, sélectionnez l'option QUALITY dans le sous-menu qui s'affiche.
- Appuyez sur le MENU SELECTOR.
- Désplacez le MENU SELECTOR, sélectionnez la qualité d'image.
 - Appuyez sur le MENU SELECTOR pour valider votre sélection.
 - Si vous quittez le sous-menu sans appuyer sur le MENU SELECTOR, la qualité d'image n'est pas modifiée.
- Pour quitter le menu, appuyez sur la touche MENU.

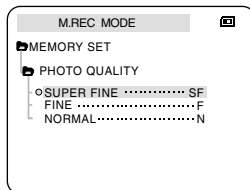
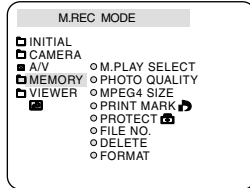

● Nombre d'images pouvant être stockées sur la carte

QUALITE	8 Mo	16 Mo
SUPER FINE	Environ45	Environ90
FINE	Environ85	Environ170
NORMAL	Environ155	Environ310

- Le nombre exact d'images pouvant tenir sur la carte dépend de leur taille.

Digital Still Camera mode (SCD230/D250/D270 only)

Recording Still images to a Memory Stick in M.REC Mode.

- ❖ Audio cannot be recorded with a still image onto the Memory Stick.

Recording images to a Memory Stick

1. Set the mode switch to MEMORY STICK.
2. Set the power switch to CAM.
3. Press the PHOTO button and hold it.
 - The still picture appears on the LCD monitor.
 - If you do not wish to record, release the button and wait for more than 2 seconds.
4. Release the PHOTO button and press the PHOTO button again in 2 seconds.
 - The still image is recorded to the Memory Stick.
 - While the camcorder is recording the still image, "▶▶▶" appears on the screen.

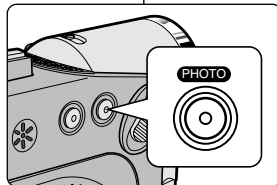
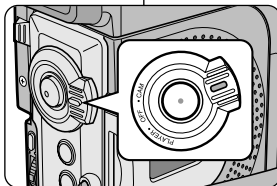
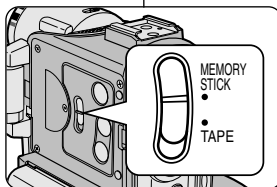

Mode appareil photo numérique (SCD230/D250/D270 uniquement)

Enregistrement d'images sur une carte Memory Stick

- ❖ Vous ne pouvez pas enregistrer d'images fixes sur une carte Memory Stick.

Enregistrement d'images sur une carte Memory Stick

1. Placez le sélecteur de mode sur la position MEMORY STICK.
2. Réglez le caméscope sur CAM.
3. Appuyez sur la touche PHOTO et maintenez-la enfoncée.
 - L'image fixe apparaît à l'écran.
 - Si vous ne souhaitez pas l'enregistrer, relâchez la touche et attendez quelques secondes.
4. Relâchez la touche PHOTO et appuyez de nouveau sur celle-ci pendant environ 2 secondes.
 - L'image fixe est alors enregistrée sur la carte Memory Stick.
 - Pendant l'enregistrement de l'image fixe, le symbole "▶▶▶" s'affiche à l'écran.

Digital Still Camera mode (SCD230/D250/D270 only)

Recording an image from a cassette as a still image.

- ❖ You can record still image from a cassette onto a Memory Stick.
- ❖ If you want to record multiple still images from a cassette to a Memory Stick, use the COPY function.

1. Set the mode switch to TAPE.
2. Set the power switch to PLAYER mode.
3. Play back the cassette.
4. Press the PHOTO button and hold it.
 - The camcorder is set to playback pause(STILL) mode.
 - If you do not wish to record, release the button and wait for more than 2 seconds.
5. Release the PHOTO button and press the PHOTO button again in 2 seconds.
 - The still image is recorded to the Memory Stick.
 - While the camcorder is recording the still image, “▶▶▶” appears on the screen.

Mode appareil photo numérique (SCD230/D250/D270 uniquement)

Enregistrement d'une image à partir d'une cassette.

- ❖ Vous pouvez enregistrer une image fixe à partir d'une cassette sur la carte Memory Stick.
- ❖ Si vous souhaitez enregistrer plusieurs images fixes à partir d'une cassette, utilisez la fonction COPY.

1. Placez le sélecteur de mode sur TAPE.
2. Réglez le commutateur sur PLAYER.
3. Commencez la lecture de la cassette.
4. Appuyez sur la touche PHOTO et maintenez-la enfoncée.
 - Le caméscope passe alors en mode pause.
 - Si vous ne souhaitez pas enregistrer l'image, relâchez la touche et attendez quelques secondes.
5. Relâchez la touche PHOTO et appuyez de nouveau sur celle-ci pendant environ 2 secondes.
 - L'image fixe est alors enregistrée sur la carte Memory Stick.
 - Lors de l'enregistrement de l'image fixe, le symbole “▶▶▶” apparaît à l'écran.

Digital Still Camera mode (SCD230/D250/D270 only)

Viewing Still images

- ❖ You can playback and view still images recorded on the Memory Stick.
- ❖ There are 3 ways to view recorded images.
 - Single : To view an image frame by frame.
 - Slide show : To view all images automatically and in consecutive order.
 - Multi display : To view 6 images at once.

To view a Single image

1. Set the mode switch to MEMORY STICK.
2. Set the power switch to PLAYER mode.
 - The last recorded image appears.
 - If there are no recorded images on the Memory Stick, NO STORED PHOTO! or NO STORED MPEG4! and  will display on the screen.
3. Using the ►► (FWD) and ◀◀ (REV) buttons, search for the desired still image.
 - To view the next image : press the ►► (FWD) button.
 - To view the previous image : press the ◀◀ (REV) button.
 - Pressing ►► (FWD) when you are on the last image will take you to the first image and pressing ◀◀ (REV) when you are on the first image will take you to the last image.
 - Keep pressing ►► (FWD) or ◀◀ (REV) to search for an image quickly.

To view a slide show

1. Set the mode switch to MEMORY STICK.
2. Set the power switch to PLAYER mode.
 - The last recorded image appears.
3. Press the ►/|| (S.SHOW) button.
 - All images will be played back consecutively for 3~4 seconds each.
4. To stop the slide show, press the ►/|| (S.SHOW) button again.

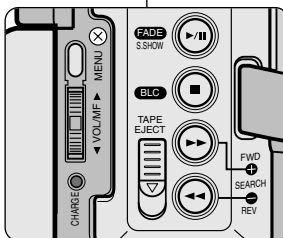

Mode appareil photo numérique (SCD230/D250/D270 uniquement)

Visualisation d'images fixes

- ❖ Vous pouvez lire et visualiser les images enregistrées sur la carte Memory Stick.
- ❖ Deux possibilités vous sont offertes:
 - Une seule image : permet de visualiser une image à la fois.
 - Diaporama : permet de visualiser toutes les images automatiquement dans l'ordre de leur enregistrement.
 - Multi-écran : pour afficher 6 images à la fois

Visualiser une seule image

1. Placez le sélecteur de mode sur MEMORY STICK.
2. Réglez le commutateur sur PLAYER.
 - La dernière image enregistrée s'affiche.
 - Si la carte Memory Stick ne contient aucune image, les indications NO STORED PHOTO! ou NO STORED MPEG4! et  clignotent à l'écran.
3. À l'aide des touches ►► (FWD) et ◀◀ (REV), recherchez l'image que vous souhaitez visualiser.
 - Pour afficher l'image suivante: appuyez sur la touche ►► (FWD).
 - Pour afficher l'image précédente: appuyez sur la touche ◀◀ (REV).
 - Si vous appuyez sur la touche ►► (FWD) lorsque la dernière image est affichée, vous passez à la première image. Inversement, si vous appuyez sur la touche ◀◀ (REV) lorsque la première image est affichée, vous revenez à la dernière image.
 - Appuyez en continu sur ►► (FWD) ou sur ◀◀ (REV) pour une recherche rapide d'image.

Visualiser les images sous forme de diaporama

1. Placez le sélecteur de mode sur MEMORY STICK.
2. Réglez le commutateur sur PLAYER.
 - La dernière image enregistrée s'affiche.
3. Appuyez sur la touche ►/|| (S.SHOW).
 - Toutes les images défilent les unes à la suite des autres, à raison de 3 à 4 secondes par image.
4. Pour interrompre le diaporama, appuyez une nouvelle fois sur la touche ►/|| (S.SHOW).

Digital Still Camera mode (SCD230/D250/D270 only)

To view the Multi Display

1. Set the mode switch to MEMORY STICK.
2. Set the power switch to PLAYER mode.
 - The last recorded image appears.
3. To view six stored images on single screen, press the MULTI button.
 - A selection mark (▶) appears under the image.
 - Move the MENU SELECTOR to select a image.
4. To return to single playback mode, press the MULTI button again.

Notes

- To display the previous six images, press the ◀◀ (REV).
- To display the next six images, press the ▶▶ (FWD).

Mode appareil photo numérique (SCD230/D250/D270 uniquement)

Visualiser plusieurs images à la fois

1. Placez le sélecteur de mode sur MEMORY STICK.
2. Réglez le commutateur sur PLAYER.
 - La dernière image enregistrée s'affiche.
3. Pour visualiser simultanément les six dernières images enregistrées, appuyez sur la touche MULTI.
 - Une marque de sélection (▶) apparaît sous l'image.
 - Déplacez le MENU SELECTOR, sélectionnez une image.
4. Pour revenir en mode de visualisation d'une seule image, appuyez une nouvelle fois sur la touche MULTI.

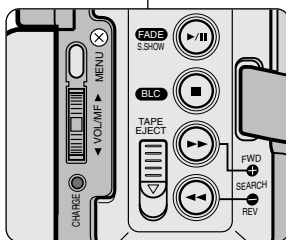
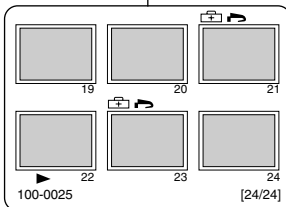

Important

- Pour afficher les six images précédentes, appuyez sur la touche ◀◀ (REV).
- Pour afficher les six images suivantes, appuyez sur la touche ▶▶ (FWD).

Digital Still Camera mode (SCD230/D250/D270 only)

Copying still images from a cassette to Memory Stick

- ❖ You can copy still images recorded with PHOTO function on a cassette onto a Memory Stick.
 - ❖ Rewind the TAPE to the point which you wants.
1. Set the power switch to the PLAYER mode.
 2. Press the MENU button.
 3. Move the MENU SELECTOR to highlight A/V and push the MENU SELECTOR.
 - The submenu will appear.
 4. Move the MENU SELECTOR to highlight PHOTO COPY and push the MENU SELECTOR.
 - All still images that recorded on a cassette will be copied to a Memory Stick.
 5. The camcorder automatically performs the photo search to find still images and copying starts.
 6. Press ■ (STOP) button to stop copying.
 - Copying stops when the cassette is finished or Memory Stick is full.

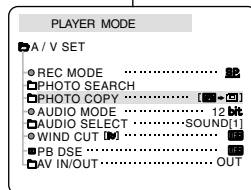
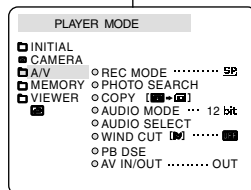

Mode appareil photo numérique (SCD230/D250/D270 uniquement)

Copie d'images fixes d'une cassette sur la carte Memory Stick

- ❖ Vous pouvez copier des images fixes enregistrées avec la fonction PHOTO d'une cassette vers la carte Memory Stick.
 - ❖ Rembobinez la BANDE jusqu'au point de votre choix.
1. Réglez le caméscope sur PLAYER.
 2. Appuyez sur la touche MENU.
 3. Déplacez le MENU SELECTOR, sélectionnez A/V et appuyez sur le MENU SELECTOR.
 - Le sous-menu s'affiche.
 4. Déplacez le MENU SELECTOR, sélectionnez PHOTO COPY et appuyez sur le MENU SELECTOR.
 - Toutes les images fixes enregistrées sur la cassette sont copiées sur la carte Memory Stick.
 5. Le caméscope recherche automatiquement les images fixes et commence à les copier.
 6. Appuyez sur la touche ■ (STOP) pour interrompre la copie.
 - La copie s'interrompt lorsque la cassette est terminée ou lorsque la carte est pleine.

Digital Still Camera mode (SCD230/D250/D270 only)

Marking images for printing

- ❖ This camcorder supports the DPOF (Digital Print Order Format) print format.
- ❖ You can automatically print images recorded on a Memory Stick with a printer supporting DPOF.
- ❖ There are 2 ways to make a PRINT MARK.
 - THIS FILE : You can set a print mark on the photo image displayed on the LCD.
 - ALL FILES : To print 1 copy each of all of the stored images.

1. Set the mode switch to MEMORY STICK.
2. Set the power switch to PLAYER.
 - The last recorded image appears.
3. Using the ►► (FWD) and ◀◀ (REV) buttons, search for the still image that you want to mark.
4. Press the MENU button.
5. Move the MENU SELECTOR to highlight MEMORY and push the MENU SELECTOR.
 - The MEMORY SET submenu will appear.
6. Move the MENU SELECTOR to highlight PRINT MARK, push the MENU SELECTOR.
7. Use the MENU SELECTOR to select either THIS FILE or ALL FILES and push the MENU SELECTOR.
8. Use the MENU SELECTOR to select the quantity and push the MENU SELECTOR.

Notes

- When you setup the PRINT MARK option to ALL FILES, 999 files from the current file are set to 1 or 0.
- The ALL FILES option may require extended operation time depending on the number of stored images.

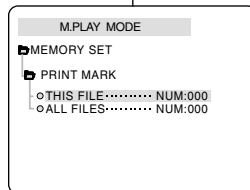
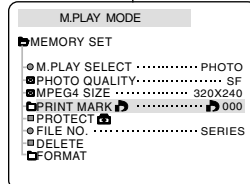
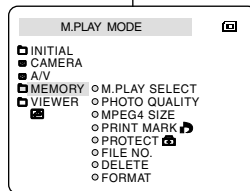

Mode appareil photo numérique (SCD230/D250/D270 uniquement)

Marquage des images pour leur impression

- ❖ Ce caméscope supporte le format d'impression DPOF (Digital Print Order Format).
- ❖ Vous pouvez ainsi imprimer automatiquement les images contenues dans une carte Memory Stick sur une imprimante prenant en charge ce format.
- ❖ Deux options s'offrent à vous :
 - THIS FILE : permet d'insérer une marque DPOF sur l'image affichée à l'écran.
 - ALL FILES : permet de faire une copie de toutes les images stockées.

1. Placez le sélecteur de mode sur MEMORY STICK.
2. Réglez le caméscope sur PLAYER.
 - La dernière image enregistrée s'affiche.
3. À l'aide des touches ►► (FWD) et ◀◀ (REV), recherchez l'image que vous souhaitez marquer.
4. Appuyez sur la touche MENU.
5. Déplacez le MENU SELECTOR, sélectionnez MEMORY et appuyez sur le MENU SELECTOR.
 - Le sous-menu MEMORY SET apparaît.
6. Déplacez le MENU SELECTOR, sélectionnez PRINT MARK et appuyez sur le MENU SELECTOR.
7. Déplacez le MENU SELECTOR, sélectionnez l'option THIS FILE ou ALL FILES et appuyez sur le MENU SELECTOR.
8. Déplacez le MENU SELECTOR, sélectionnez le nombre d'images et appuyez sur le MENU SELECTOR.

Important

- Si vous sélectionnez l'option ALL FILES, les 999 images du fichier enregistré dans la carte mémoire sont marquées pour l'impression.
- La durée du traitement requise avec l'option ALL FILES varie en fonction du nombre d'images enregistrées.

Digital Still Camera mode (SCD230/D250/D270 only)

Protection from accidental erasure

- ❖ You can protect important images from accidental erasure.
 - If you execute FORMAT, all images including protected images will be erased.

1. Set the mode switch to MEMORY STICK.
2. Set the power switch to PLAYER.
 - The last recorded image appears.
 - If there are no recorded images on the Memory Stick, NO STORED PHOTO! or NO STORED MPEG4! and  will display on the screen.
3. Using the **▶▶** (FWD) and **◀◀** (REV) buttons, search for the still image that you want to protect.
4. Press the MENU button.
5. Move the MENU SELECTOR to highlight MEMORY and push the MENU SELECTOR.
 - The submenu of MEMORY SET will appear.
6. Move the MENU SELECTOR to highlight PROTECT and push the MENU SELECTOR.
7. Push the MENU SELECTOR to set PROTECT to ON or OFF.
 - THIS FILE : protects the currently selected file from erasure.
8. Using the **▶▶** (FWD) and **◀◀** (REV) buttons, search for the still image that you wish to protect.
9. To exit the menu, press the MENU button.

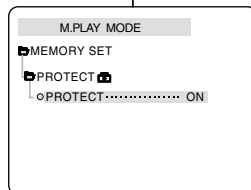
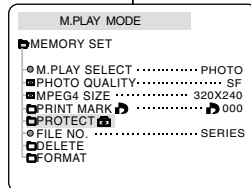
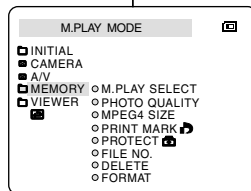

Mode appareil photo numérique (SCD230/D250/D270 uniquement)

Protection contre un effacement accidentel

- ❖ Vous pouvez protéger les images des effacements accidentels.
- ❖ La fonction FORMAT (formatage de la mémoire) entraîne la suppression de toutes les images, y compris les images protégées.

1. Placez le sélecteur de mode sur MEMORY STICK.
2. Réglez le caméscope sur PLAYER.
 - La dernière image enregistrée s'affiche.
 - Si la carte Memory Stick ne contient aucune image, les indications NO STORED PHOTO! ou NO STORED MPEG4! et  clignotent à l'écran.
3. À l'aide des touches **▶▶** (FWD) et **◀◀** (REV), recherchez l'image que vous souhaitez protéger.
4. Appuyez sur la touche MENU.
5. Déplacez le MENU SELECTOR, sélectionnez MEMORY et appuyez sur le MENU SELECTOR.
 - Le sous-menu de MEMORY SET apparaît.
6. Déplacez le MENU SELECTOR, sélectionnez PROTECT et appuyez sur le MENU SELECTOR.
7. Appuyez sur le MENU SELECTOR pour régler PROTECT sur ON ou sur OFF.
 - THIS FILE : protège le fichier sélectionné contre tout effacement.
8. À l'aide des touches **▶▶** (FWD) et **◀◀** (REV), recherchez l'image que vous souhaitez protéger.
9. Pour quitter le menu, appuyez sur la touche MENU.

Digital Still Camera mode (SCD230/D250/D270 only)

Deleting Still images

- ❖ You can erase the still images recorded on the Memory Stick.
- ❖ If you want to delete protected images, you must first deactivate the image protection.
- ❖ An image which has been deleted cannot be recovered.

1. Set the mode switch to MEMORY STICK.
2. Set the power switch to PLAYER.
3. Using the ►► (FWD) and ◀◀ (REV) buttons, search for the still image that you want to delete.
4. Press the MENU button.
5. Move the MENU SELECTOR to highlight MEMORY and push the MENU SELECTOR.
 - The MEMORY SET submenu will appear.
6. Move the MENU SELECTOR to highlight DELETE and push the MENU SELECTOR.
 - Using the MENU SELECTOR, select either THIS FILE or ALL FILES and push the MENU SELECTOR.
 - THIS FILE : deletes only the file currently selected.
 - ALL FILES : deletes all files stored in the Memory Stick.
7. A box will appear to verify whether you wish to delete the image(s).
 - Using the MENU SELECTOR, select the item.
 - EXECUTE : deletes the selected image(s).
 - CANCEL : does not delete the selected image(s) and returns to the previous menu.

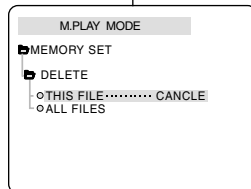
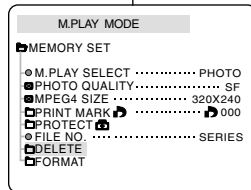
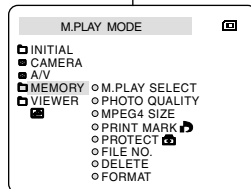

Mode appareil photo numérique (SCD230/D250/D270 uniquement)

Effacement des images fixes mémorisées

- ❖ Vous pouvez effacer les images contenues dans la carte Memory Stick.
- ❖ Pour supprimer les images protégées, vous devez préalablement désactiver la protection de ces images.
- ❖ Il est impossible de récupérer une image supprimée.

1. Placez le sélecteur de mode sur MEMORY STICK.
2. Réglez le caméscope sur PLAYER.
3. À l'aide des touches ►► (FWD) et ◀◀ (REV), recherchez l'image que vous souhaitez supprimer.
4. Appuyez sur la touche MENU.
5. Déplacez le MENU SELECTOR, sélectionnez MEMORY et appuyez sur le MENU SELECTOR.
 - Le sous-menu MEMORY SET apparaît.
6. Déplacez le MENU SELECTOR, sélectionnez DELETE et appuyez sur le MENU SELECTOR.
 - Déplacez le MENU SELECTOR, sélectionnez l'option THIS FILE ou ALL FILES et appuyez sur le MENU SELECTOR.
 - THIS FILE : supprime uniquement le fichier sélectionné.
 - ALL FILES : supprime tous les fichiers contenus dans la carte Memory Stick.
7. Un message de confirmation s'affiche.
 - Déplacez le MENU SELECTOR, sélectionnez l'image.
 - EXECUTE : permet de supprimer la ou les images sélectionnées.
 - CANCEL : permet de ne pas supprimer la ou les images sélectionnées et de revenir au menu précédent.

Note

- If you try to delete a protected image, "PROTECT!" appears on the screen.

Important

- Le message "PROTECT!" s'affiche si vous tentez d'effacer une image protégée.

Digital Still Camera mode (SCD230/D250/D270 only)

Formatting the Memory Stick

- ❖ You can use the MEMORY FORMAT functions to completely delete all images and options on the Memory Stick, including protected images.
- ❖ The format function restores the Memory Stick to its initial state.
- ❖ The Memory Stick supplied with this camcorder has been formatted already.

Attention

- ❖ If you execute the MEMORY FORMAT function, all images will be erased completely and erased images cannot be recovered.

1. Set the mode switch to MEMORY STICK.
2. Set the power switch to PLAYER mode.
3. Press the MENU button.
4. Move the MENU SELECTOR to highlight MEMORY and push the MENU SELECTOR.
 - The sub menu will appear.
5. Select FORMAT from the list and push the MENU SELECTOR.
6. "ALL FILES ARE DELETED! FORMAT REALLY?" appears on the screen.
7. Using the MENU SELECTOR, select the item.
 - NO : To return to previous menu
 - YES : To start formatting.
8. Push the MENU SELECTOR. If you selected the "YES", "COMPLETE!" is appeared on the screen when the MEMORY STICK formatting is finished.
9. To exit the menu, push the MENU button.

Note

- If you want to format the Memory Stick on your PC, use only the "Memory Stick formatter" supplied with the software CD.

Mode appareil photo numérique (SCD230/D250/D270 uniquement)

Formatage d'une carte Memory Stick

- ❖ Vous pouvez utiliser la fonction MEMORY FORMAT (formatage de la mémoire) pour effacer l'intégralité des images et des options mémorisées sur une carte Memory Stick, images protégées comprises.
- ❖ Le formatage de la carte Memory Stick permet de restaurer son état d'origine.
- ❖ La carte Memory Stick fournie avec le caméscope est déjà formatée.

Avertissement

- ❖ La fonction MEMORY FORMAT entraîne la suppression de toutes les images sans possibilité de récupération.

1. Placez le sélecteur de mode sur MEMORY STICK.
2. Réglez le commutateur sur PLAYER.
3. Appuyez sur la touche MENU.
4. Déplacez le MENU SELECTOR, sélectionnez MEMORY et appuyez sur le MENU SELECTOR.
 - Le sous-menu s'affiche.
5. Sélectionnez FORMAT dans la liste et appuyez sur le MENU SELECTOR.
6. Le message «ALL FILES ARE DELETED! FORMAT REALLY?» apparaît à l'écran.
7. Déplacez le MENU SELECTOR, sélectionnez l'option souhaitée.
 - NO (non): permet de retourner au menu précédent.
 - YES (oui): permet de démarrer le formatage.
8. Appuyez sur le MENU SELECTOR. Si vous avez sélectionné YES, l'inscription COMPLETE! apparaît à la fin du formatage de la carte MEMORY STICK.
9. Pour quitter le menu, appuyez sur la touche MENU.

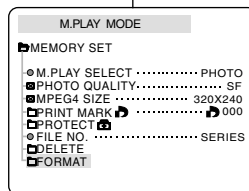
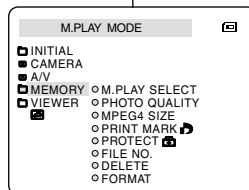

Important

- Si vous souhaitez formater la carte Memory Stick sur le PC, utilisez le «Memory Stick formatter» (Formateur Memory Stick) fourni avec le CD du logiciel.

Digital Still Camera mode (SCD230/D250/D270 only)

MPEG RECORDING

- ❖ You can record moving picture images with audio onto the Memory Stick.

Saving the pictures captured by a camera as a moving picture file onto MEMORY STICK

1. Check whether MEMORY STICK is inserted into the camcorder.
If it is not in the camcorder, insert it onto the slot.
2. Set the mode switch to MEMORY STICK position.
3. Set the power switch to CAM mode.
4. Press the START/STOP button, the images are recorded onto the MEMORYSTICK in MPEG4.
 - You can record 10 ~ 20 seconds continuously in once by the recording object.
 - You can record a camera still image onto memory stick by pressing the Photo button instead of the START/STOP button.
5. Press the START/STOP button to stop the recording.

Notes

- Before using the MPEG REC function, check whether the MEMORY STICK is inserted into the camcorder.
- Moving pictures can be made in two sizes, 160 × 120 or 320 × 240 (Pixel).
- Moving images that you recorded are saved in *.asf file format on the memory stick.
- The file that you recorded are saved in a following folder.
 - The moving picture images on a Memory Stick are smaller size and lower definition than one on Tape.
 - The sound is recorded in type of mono.
 - The following functions are not allowed in M.REC Mode.
 - DIS (Digital Image Stabilizer), Digital Zoom, Fade, Program AE, Digital Effect, Slow Shutter.
 - While you record in Memory Stick, don't insert or eject the tape as it may record noise.
 - While you record in Memory Stick, don't eject it or it might break the data on the Memory Stick or Memory Stick itself.

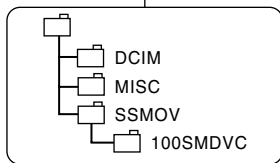
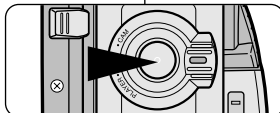
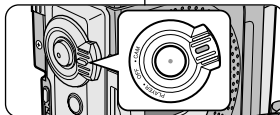
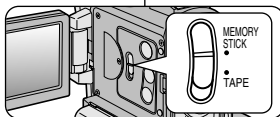

Mode appareil photo numérique (SCD230/D250/D270 uniquement)

ENREGISTREMENT MPEG

- ❖ Vous pouvez enregistrer des images mobiles et du son sur la carte Memory Stick.

Enregistrement d'images capturées par un caméscope sous forme de fichier d'image mobile sur la carte MEMORY STICK

1. Vérifiez que la carte MEMORY STICK est insérée dans le caméscope. Si elle n'est pas déjà dans le caméscope, insérez-la dans la fente.
2. Placez le sélecteur de mode sur MEMORY STICK.
3. Réglez le commutateur sur CAM.
4. Appuyez sur la touche START/STOP.
 - Vous pouvez enregistrer de 10 à 20 secondes d'images en continu.
 - Vous pouvez enregistrer une image fixe sur la carte Memory Stick en appuyant sur la touche Photo au lieu de la touche START/STOP.
5. Appuyez sur la touche START/STOP pour interrompre l'enregistrement.

Important

- Avant d'utiliser la fonction MPEG REC, vérifiez que la carte MEMORY STICK est insérée dans le caméscope.
- Les images mobiles peuvent se présenter dans deux formats : 160 × 120 pixels ou 320 × 240 pixels.
- Les images mobiles sont enregistrées au format *.asf sur la carte Memory Stick.
- Les fichiers sont enregistrés dans le dossier suivant.
- Les images mobiles enregistrées sur une carte Memory Stick ont une taille et une définition inférieures par rapport aux fichiers enregistrés sur une bande.
 - Le son est enregistré en mono.
 - Les fonctions suivantes ne sont pas compatibles avec le mode enregistrement photo.
 - Stabilisateur électronique d'images (DIS), Zoom numérique, Fondu, Exposition automatique (Program AE), Effet numérique, Obturation lente.
 - N'insérez ou n'éjectez pas la bande pendant l'enregistrement sur une carte Memory Stick. Sinon, vous risquez de parasiter l'enregistrement.
 - N'éjectez pas une carte Memory Stick pendant un enregistrement sur cette dernière. Sinon, vous risquez de corrompre l'enregistrement ou rendre la carte inutilisable.

Digital Still Camera mode (SCD230/D250/D270 only)

Selecting the moving picture sizes

1. Set the mode switch to MEMORY STICK position.
2. Set the power switch to CAM mode.
3. Press the MENU button.
4. Move the MENU SELECTOR to highlight MEMORY.
5. Push the MENU SELECTOR to enter the submenu.
6. Move the MENU SELECTOR to highlight MPEG4 SIZE.
7. Push the MENU SELECTOR button.
 - The MPEG4 SIZE toggles between 320 × 240 / 160 × 120 with each push.

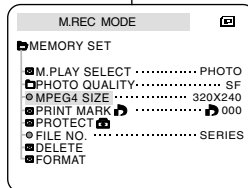
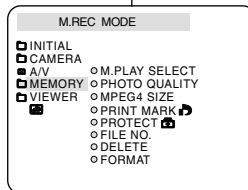

Mode appareil photo numérique (SCD230/D250/D270 uniquement)

Sélection de tailles d'image mobile

1. Placez le sélecteur de mode sur MEMORY STICK.
2. Réglez le commutateur sur CAM.
3. Appuyez sur la touche MENU.
4. Déplacez le MENU SELECTOR, sélectionnez MEMORY.
5. Appuyez sur le MENU SELECTOR pour accéder au sous-menu.
6. Déplacez le MENU SELECTOR, sélectionnez MPEG4 SIZE.
7. Appuyez sur la touche MENU SELECTOR.
 - La valeur de l'option MPEG4 SIZE passe de 320 x 240 à 160 x 120 à chaque activation du bouton.

Digital Still Camera mode (SCD230/D250/D270 only)

MPEG Playback

- ❖ The MPEG Playback function works in M. PLAY mode only.
- ❖ You can play the moving picture images on the Memory Stick.
- ❖ During the MPEG4 playback, you can hear sound at the PC speaker only. (You cannot hear it from the speaker onto a camcorder and TV)

1. Set the mode switch to MEMORY STICK position.
2. Set the power switch to PLAYER mode.
3. Press the MENU button and move the MENU SELECTOR to highlight MEMORY.
4. Push the MENU SELECTOR to enter sub-menu.
5. Use the MENU SELECTOR to select MPEG4 from the sub-menu. (M. PLAY SELECT)
6. To exit the menu, push the MENU button.
7. Using the ►► (FWD) and ◀◀ (REV) buttons, search for the moving picture that you want to playback.
8. Press the PLAY/STILL button.
 - The moving pictures recorded onto the MEMORY STICK are played back.

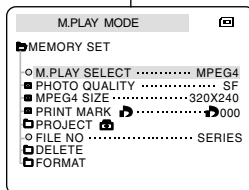
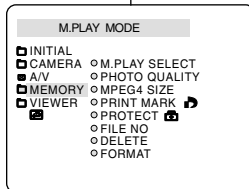
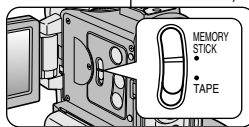

Notes

- There could be any broken or mosaic pictures while playing the MPEG4 moving picture images, but it is not malfunction.
- Sharp G.726 Audio Codec is automatically installed through Internet when you play the MPEG4 file.
- If sharp G.726 Audio Codec is not properly installed on your PC, it could not play Audio in the MPEG4 file.
- The moving picture images that you recorded in the Memory Stick might not be allowed to play by the camcorder of another brands.
- The MPEG4 file recorded by another camcorder might not be allowed to play by this camcorder.
 - You need Microsoft Windows Media Player Version 9 or higher version and Sharp G.726 Audio Codec in order to play MPEG4 file on the Memory Stick on your PC. (Microsoft Windows Media Player Version 9 (Eng) is included in the CD that is supplied.)
 - You can download the Microsoft Windows Media Player applied each languages on Microsoft Website, "http://www.microsoft.com/windows/windowsmedia/download/default.asp".

Mode appareil photo numérique (SCD230/D250/D270 uniquement)

Lecture MPEG

- ❖ La fonction de lecture MPEG ne fonctionne qu'en mode M. PLAY.
- ❖ Vous pouvez lire les images mobiles enregistrées sur la carte Memory Stick.
- ❖ Pendant la lecture en MPEG4, il n'est possible d'entendre le son que par l'intermédiaire d'un PC (les enceintes du camescope ou du téléviseur devenant inactives).

1. Placez le sélecteur de mode sur MEMORY STICK.
2. Réglez le commutateur sur PLAYER.
3. Appuyez sur la touche MENU. À l'aide de MENU SELECTOR, sélectionnez MEMORY.
4. Appuyez sur le MENU SELECTOR pour accéder au sous-menu.
5. Déplacez le MENU SELECTOR, sélectionnez MPEG4 dans le sous-menu M. PLAY SELECT.
6. Pour quitter le menu, appuyez sur la touche MENU.
7. À l'aide des touches ►► (FWD) et ◀◀ (REV), recherchez l'image mobile que vous souhaitez lire.
8. Appuyez sur la touche PLAY/STILL.
 - Les images mobiles enregistrées sur la carte MEMORY STICK sont lues.

Important

- Des images parasites ou brouillées peuvent apparaître lors de la lecture d'images mobiles MPEG4, mais il ne s'agit pas d'un dysfonctionnement.
- Le codec audio Sharp G.726 est installé automatiquement via Internet lorsque vous lisez un fichier MPEG4.
- Si ce codec audio n'est pas installé correctement sur l'ordinateur, la lecture des données audio MPEG4 est impossible.
- Les images mobiles enregistrées sur la carte Memory Stick peuvent ne pas être compatibles avec les caméscopes d'autres marques.
- Les fichiers MPEG4 enregistrés avec un autre caméscope risquent de ne pas être lus par le vôtre.
 - Vous devez disposer de Microsoft Windows Media Player version 9 ou ultérieure et du codec audio Sharp G.726 pour lire les fichiers MPEG4 d'une carte Memory Stick sur votre ordinateur. Le logiciel Microsoft Windows Media Player version 9 (en anglais) est inclus sur le CD fourni avec le caméscope.
 - Vous pouvez télécharger la version française Microsoft Windows Media Player à partir du site Web Microsoft suivant : <http://www.microsoft.com/windows/windowsmedia/download/default.asp>.

Maintenance

After finishing a recording

- ❖ At the end of a recording you must remove the power source.
- ❖ When recording with a Lithium Ion Battery Pack, leaving the pack on the camcorder can reduce the life span of the battery. Hence, it should be removed from the camcorder.

1. Slide the TAPE EJECT switch in the direction of the arrow.
 - Opening the cassette door ejects the tape automatically.
 - Please wait while the tape is completely ejected.
2. After removing the tape, close the door and store the camcorder in a dust free environment.
 - Dust and other foreign materials can cause square-shaped noise or jerky images.
3. Set the power switch to the OFF mode.
4. Disconnect the power source or remove the Lithium Ion Battery Pack.
 - Press the BATTERY RELEASE button and slide the battery pack in the direction of the arrow.

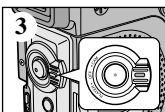
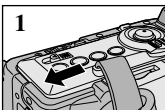

Conseils d'utilisation

Fin d'un enregistrement

- ❖ À la fin d'un enregistrement, vous devez débrancher votre caméscope de la source d'alimentation.
- ❖ De plus, si vous laissez le bloc batterie lithium-ion sur le caméscope après l'avoir utilisé pour filmer, la longévité de la batterie risque d'être réduite. C'est pourquoi vous devez le retirer.

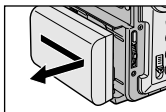
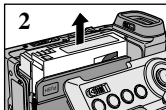

1. Faites glisser la touche TAPE EJECT dans le sens de la flèche.
 - Le compartiment à cassette s'ouvre et celle-ci est automatiquement éjectée.
 - Attendez que l'éjection soit totalement terminée.
2. Après avoir retiré la bande, refermez le compartiment et rangez le caméscope à l'abri de la poussière.
 - La poussière ou tout autre corps étranger peut détériorer la qualité des images.
3. Réglez le commutateur sur OFF.
4. Débranchez le cordon secteur ou retirez le bloc batterie au lithium-ion.
 - Appuyez sur la touche BATT. RELEASE et sortez le bloc batterie en suivant le sens de la flèche.

Maintenance

Cleaning and Maintaining the Camcorder

Cleaning the Video Heads

To ensure normal recording and clear pictures, clean the video heads when the playback pictures display square block-shaped noise or distortion, or a blue screen appears.

1. Set the power switch to PLAYER mode.
2. Insert the cleaning tape.
3. Press the ►/|| (PLAY/STILL) button.
4. Press the ■ (STOP) button after 10 seconds.

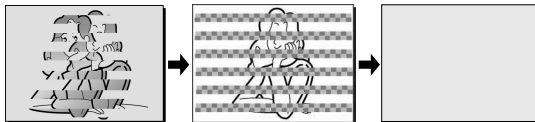

Notes

- Check the quality of the picture using a videocassette. If the picture quality has not improved, repeat the operation. If the problem continues, contact your local authorized service center.
- Clean the video heads with a dry type cassette cleaner.

Conseils d'utilisation

Nettoyage et entretien du caméscope

Nettoyage des têtes vidéo

Pour garantir un enregistrement de bonne qualité et des images nettes, nettoyez les têtes vidéo lorsque les images sont brouillées, difficilement visibles ou lorsqu'un écran bleu apparaît.

1. Réglez le commutateur sur PLAYER.
2. Insérez une bande de nettoyage.
3. Appuyez sur la touche ►/|| (PLAY/STILL).
4. Appuyez sur la touche ■ (STOP) au bout de 10 secondes.

Important

- Vérifiez la qualité de l'image à l'aide d'une cassette. Si l'image demeure de mauvaise qualité, répétez l'opération. Si le problème persiste, contactez votre revendeur le plus proche.
- Nettoyez les têtes vidéo avec une cassette de nettoyage de type sec.

Maintenance

Using Your Camcorder Abroad

- ❖ Each country or region has its own electric and color systems.
- ❖ Before using your camcorder abroad, check the following items.

Power sources

- You can use your camcorder in any country or area with the supplied AC Power Adapter within 100V to 240V, 50/60 Hz.
- Use a commercially available AC plug Adapter, if necessary, depending on the design of the local wall outlet.

Color system

- You can view your recording in the viewfinder. However, to view it on a television or copy it to a videocassette recorder, the television or VCR must be NTSC-compatible and have the appropriate audio/video jacks. Otherwise, you may need to use a transcoder.

● PAL-compatible Countries/Regions

Australia, Austria, Belgium, Bulgaria, China, CIS, Czech Republic, Denmark, Egypt, Finland, France, Germany, Greece, Great Britain, Holland, Hong Kong, Hungary, India, Iran, Iraq, Kuwait, Libya, Malaysia, Mauritius, Norway, Romania, Saudi Arabia, Singapore, Slovak Republic, Spain, Sweden, Switzerland, Syria, Thailand, Tunisia, etc.

● NTSC-compatible Countries/Regions

Bahamas, Canada, Central America, Japan, Korea, Mexico, Philippines, Taiwan, United States of America, etc.

Note

You can make recordings with your camcorder and view pictures on the LCD from anywhere in the world.

Conseils d'utilisation

Utilisation du caméscope à l'étranger

- ❖ Chaque pays possède son propre système électrique et sa propre norme de couleurs.
- ❖ Avant d'utiliser votre caméscope à l'étranger, vérifiez les points ci-après.

Sources d'alimentation

- Vous pouvez connecter l'adaptateur secteur de votre caméscope à toute prise dont la tension est comprise entre 100 et 240V, 50 et 60Hz.
- Si nécessaire, utilisez un adaptateur de prise CC.

Norme de couleurs

- Vous pouvez voir l'image dans le viseur. Cependant, pour visionner ou dupliquer vos enregistrements, le téléviseur ou le magnétoscope utilisé doit être aux normes NTSC et posséder les sorties Audio/Vidéo appropriées. Sinon, utilisez un transcodeur.

● Pays utilisant la norme PAL

Allemagne, Arabie Saoudite, Australie, Autriche, Belgique, Bulgarie, CEI, Chine, Danemark, Égypte, Espagne, Finlande, France, Grande-Bretagne, Grèce, Hollande, Hong Kong, Hongrie, Ile Maurice, Inde, Irak, Iran, Koweït, Libye, Malaisie, Roumanie, Singapour, République Slovaque, Suède, Suisse, Syrie, République Tchèque, Thaïlande, Tunisie, etc.

● Pays utilisant la norme NTSC

Amérique Centrale, Bahamas, Canada, États-Unis, Japon, Mexique, Philippines, Corée, Taiwan, etc.

Important

Vous pouvez filmer partout dans le monde et visionner vos enregistrements sur votre écran LCD.

Troubleshooting

Troubleshooting

- ❖ Before contacting a Samsung authorized service center, perform the following simple checks. They may save you the time and expense of an unnecessary call.

Self Diagnosis Display

Display	Blinking	Informs that...	Action
	slow	the battery pack is almost discharged.	Change to a charged one.
TAPE END!	slow	When the remaining time on the tape is about 2 minutes	Prepare a new one.
TAPE END!	no	the tape reached its end.	Change to a new one.
TAPE!	slow	there is no tape in camcorder.	Insert a tape.
PROTECTION!	slow	the tape is record protected.	If you want to record, release the protection.
▲...D L C R	slow	the camcorder has some mechanical fault.	1. Eject the tape. 2. Set to OFF. 3. Detach the battery. 4. Reattach the battery. * If unresolved contact your local service representative.
	slow	moisture condensation has formed in the camcorder.	see below.

Moisture Condensation

- ❖ If the camcorder is brought directly from a cold place to a warm place, moisture may condense inside the camcorder, on the surface of the tape, or on the lens. In this condition, the tape may stick to the head drum and be damaged or the unit may not operate correctly. To prevent possible damage under these circumstances, the camcorder is fitted with a moisture sensor.
- ❖ If there is moisture inside the camcorder, (DEW) is displayed. If this happens, none of the functions except cassette ejection will work. Open the cassette compartment and remove the battery. Leave the camcorder for at least two hours in a dry warm room.

Dépannage

Dépannage

- ❖ Avant de contacter le service après-vente Samsung, effectuez les vérifications simples suivantes. Elles peuvent vous épargner un appel inutile.

Auto-diagnostic

Affichage	Clignotement	Indique que...	Action
	Lent	Le bloc batterie est presque déchargé.	Changez de batterie.
TAPE END!	Lent	Le temps restant sur la bande est d'environ 2 minutes.	Préparez une nouvelle cassette.
TAPE END!	Non	La fin de la bande a été atteinte.	Changez de cassette.
TAPE!	Lent	Il n'y a pas de bande dans le caméscope.	Insérez une cassette.
PROTECTION!	Lent	La bande est protégée contre l'enregistrement.	Pour enregistrer, retirez la protection.
▲...D L C R	Lent	De la condensation s'est formée dans le caméscope.	1. Éjectez la cassette. 2. Éteignez le caméscope. 3. Retirez la batterie. 4. Remettez-la en place. * Contactez un revendeur si le problème persiste.
	Lent	Le caméscope a un problème mécanique.	Voir ci-dessous.

Condensation

- ❖ Si le caméscope est déplacé directement d'un endroit frais à un endroit chaud, de la condensation peut se former à l'intérieur ou sur la surface de la bande ou de l'objectif. Dans ce cas, la bande peut coller aux têtes vidéo et s'abîmer ou l'appareil peut fonctionner incorrectement. Pour éviter tout dommage, le caméscope est équipé d'un détecteur de condensation.
- ❖ Lorsque de la condensation se forme à l'intérieur du caméscope, (DEW) s'affiche. Dans ce cas, aucune fonction ne peut être utilisée, à l'exception de l'option d'éjection de la cassette. Ouvrez le compartiment à cassette, enlevez le bloc batterie et laissez le caméscope pendant deux heures minimum dans un endroit sec et à température ambiante.

Troubleshooting

Self Diagnosis Display in M.REC/M.PLAY mode (SCD230/D250/D270 only)

Display	Blinking	Informs that...	Action
MEMORY STICK!	slow	There is no Memory stick in the camcorder.	Insert a Memory Stick.
MEMORY FULL!	slow	There is not enough memory to record.	Change to a new Memory Stick. Erase recorded image.
NO STORED PHOTO! or NO STORED MPEG4!	slow	There are no images recorded on the Memory Stick.	Record new images.
WRITE PROTECT!	slow	The Memory Stick is record protected.	Release the write protect tab on the Memory Stick.
PROTECT!	slow	When you try to delete to protected image.	Cancel the protect of image.
READ ERROR!	slow	The camera can not playback.	Format a Memory Stick or insert Memory Stick recorded on this camcorder.
WRITE ERROR!	slow	The camera can not record.	Format a Memory Stick or change to a new Memory Stick.
NOT FORMATTED!	slow	The Memory Stick needs to format.	Format a Memory Stick. (see page 96)
NOW DELETE...	slow	When progressing FILE DELETE.	Wait until Delete has been finished.
NOW FORMAT...	slow	When progressing MEMORY FORMAT.	Wait until formatting has been finished.
NOW COPY...	slow	When progressing FILE COPY.	Wait until copying has been finished. Or press the stop button.

Dépannage

Auto-diagnostic en mode enregistrement photo et lecture photo (SCD230/D250/D270 uniquement)

Affichage	Clignotement	Indique que...	Action
MEMORY STICK!	Lent	Aucune carte Memory stick n'est insérée dans le caméscope.	Insérez une carte Memory Stick.
MEMORY FULL!	Lent	La mémoire est insuffisante pour enregistrer.	Insérez une nouvelle carte Memory Stick ou effacez des images.
NO STORED PHOTO! ou NO STORED MPEG4!	Lent	La carte Memory Stick ne contient aucune image.	Enregistrez de nouvelles images.
WRITE PROTECT!	Lent	La carte Memory Stick est protégée contre tout enregistrement.	Désactivez la protection de la carte Memory Stick.
PROTECT!	Lent	Vous tentez de supprimer une image protégée.	Désactivez la protection de l'image.
READ ERROR!	Lent	Le caméscope ne peut lire aucune image.	Formatez une carte Memory Stick ou insérez-en une déjà enregistrée sur ce caméscope.
WRITE ERROR!	Lent	Le caméscope ne peut pas effectuer d'enregistrement.	Formatez une carte Memory Stick ou insérez-en une nouvelle.
NOT FORMATTED!	Lent	La carte Memory Stick doit être formatée.	Formatez une carte Memory Stick. (voir page 96)
NOW DELETE...	Lent	La fonction FILE DELETE est en cours d'exécution.	Attendez la fin de la suppression des fichiers.
NOW FORMAT...	Lent	La fonction MEMORY FORMAT est en cours d'exécution.	Attendez la fin du formatage.
NOW COPY...	Lent	La fonction FILE FORMAT est en cours d'exécution.	Attendez la fin du formatage. Vous pouvez également appuyer sur la touche STOP.

Troubleshooting

- ❖ If these instructions do not solve your problem, contact your nearest Samsung authorized service center.

Symptom	Explanation/Solution
You cannot switch the camcorder on.	Check the battery pack or the AC Power Adapter.
START/STOP button does not operate while recording.	Check the POWER switch is set to CAM. You have reached the end of the cassette. Check the record protection tab on the cassette.
The camcorder goes off automatically.	You have left the camcorder set to STBY for more than 5 minutes without using it. The battery pack is fully exhausted.
The battery pack is quickly exhausted.	The atmospheric temperature is too low. The battery pack has not been charged fully. The battery pack is completely dead, and cannot be recharged. Use another battery pack.
When you see a blue screen during playback.	The video heads may be dirty. Clean the head with a cleaning tape.
A vertical strip appears on the screen when recording a dark background.	The contrast between the subject and the background is too great for the camcorder to operate normally. Make the background bright to reduce the contrast or use the BLC function while you are recording brighter.
The image in the viewfinder is blurred.	The Viewfinder lens has not been adjusted. Adjust the viewfinder control lever until the indicators displayed on the viewfinder come into sharp focus.
Auto focus does not work.	Check the M.FOCUS menu. Auto focus does not work in the Manual Focus mode.
Play, FF or REW button does not work.	Check the POWER switch. Set the power switch to PLAYER. You have reached the beginning or end of the cassette.
When you see a broken block image during the RECORD SEARCH.	This is normal operation and it is not a failure or defect.

Dépannage

- ❖ Si ces conseils ne résolvent pas le problème, contactez le service après-vente Samsung.

Symptôme	Explication/Solution
Vous ne pouvez pas allumer votre caméscope.	Vérifiez le bloc batterie ou l'adaptateur secteur.
La touche START/STOP ne fonctionne pas lors de l'enregistrement.	Vérifiez si le commutateur est en position CAM. Vous avez atteint la fin de la cassette. Vérifiez la languette de protection sur la cassette.
Le caméscope s'éteint automatiquement.	Vous avez laissé le caméscope sur STBY pendant plus de 5 minutes sans l'utiliser. Le bloc batterie est complètement déchargé.
Le bloc batterie se décharge rapidement.	La température ambiante est trop basse. Le bloc batterie n'a pas été complètement rechargé. Le bloc batterie n'est plus utilisable et ne peut plus être rechargé. Remplacez-le.
Un écran bleu apparaît en cours de lecture.	Les têtes vidéo sont peut-être sales. Nettoyez-les avec une cassette destinée à cet effet.
Une bande verticale apparaît lors de l'enregistrement sur un arrière-plan sombre.	Le contraste entre le sujet et l'arrière-plan est trop fort. Le caméscope ne peut pas filmer normalement. Éclairiez l'arrière-plan pour réduire le contraste ou utilisez la fonction BLC pendant que vous filmez.
La mise au point automatique ne fonctionne pas.	La mise au point de l'objectif du viseur n'a pas été effectuée. Ajustez la touche de mise au point jusqu'à ce que les indications apparaissant dans le viseur soient bien nettes.
La touche PLAY, FF ou REW ne fonctionne pas.	Vérifiez le menu M.FOCUS. La mise au point automatique ne fonctionne pas en mode manuel.
L'image du viseur est floue.	Vérifiez la position du commutateur. Réglez le caméscope sur PLAYER. Vous êtes en début ou en fin de cassette.
Des parasites s'affichent lors de la recherche de séquences.	C'est une caractéristique de ce caméscope et non un défaut.

Specifications

Model name: SCD200/D230/D250/D270**System**

Video signal	NTSC
Video recording system	2 rotary heads, Helical scanning system
Audio recording system	Rotary heads, PCM system
Usable cassette	Digital video tape (6.35mm width): Mini DV cassette
Tape speed	SP: approx. 18.81mm/s LP: approx. 12.56mm/s
Tape recording time	SP: 60 minutes (when using DVM 60), LP: 90 minutes (when using DVM 60)
FF/REW time	Approx. 150 sec. (using DVM60 tape)
Image device	CCD (Charge Coupled Device)
Lens	F1.4 10x(Optical), 800x(Digital) Electronic zoom lens
Filter diameter	Ø30
LCD monitor/Viewfinder	
Size/dot number	2.5inchs 123k (SCD200/D230/D250 only), 211k (SCD270 only)
LCD monitor Method	TFT LCD
Viewfinder	0.24" B/W LCD (SCD200/D230/D250 only), Color LCD (SCD270 only)
Connectors	
Video output	1Vp-p (75Ω terminated)
S-video output	Y: 1Vp-p, 75Ω, C: 0. 286Vp-p, 75Ω
Audio output	-7.5dBs (600Ω terminated)
DV input/output	4pin special in/out connector
USB output	Mini-B type connector
External mic	Ø3.5 stereo

General

Power source	DC 8.4V, Lithium Ion Battery Pack 7.4V
Power source type	Lithium Ion Battery Pack, Power supply (100V~240V) 50/60Hz 5.0W(LCD), 4.6W(Viewfinder)
Power consumption (Recording)	
Operating temperature	0°~40°C (32°F~104°F)
Storage temperature	-20°C ~ 60°C (-4°F ~ 140°F)
External dimension	Length 3.81inches(96.8mm), Height 4.33inches(110mm), Width 2.14inches(54.5mm)
Weight	400g (Except for Lithium Ion Battery Pack and tape)
Built-in MIC	Omni-directional stereo condenser microphone
Remote control (SCD230/D250/D270 only)	Indoors: greater than 49ft(15m) (straight line), Outdoors: about 16.4ft(5m) (straight line)

- These technical specifications and design may be changed without notice.

Spécifications techniques

Modèles : SCD200/D230/D250/D270**Système**

Signal vidéo	NTSC
Système d'enregistrement vidéo	2 têtes rotatives à balayage hélicoïdal
Système d'enregistrement audio	Têtes rotatives, système PCM
Cassette	Bande vidéo numérique (6,35 mm) : Mini DV
Vitesse de la bande	SP : environ 18,81 mm/s LP : environ 12,56 mm/s
Durée d'enregistrement	SP : 60 minutes (DVM 60), LP : 90 minutes (DVM 60)
Durée d'avance rapide/rembobinage	Environ 150 secondes (DVM 60)
Technique d'image	CCD (système à transfert de charge)
Objectif	F1.4 10x (optique), 800x (numérique) Objectif à zoom électronique
Diamètre du filtre	Ø30
Écran LCD /Miseur	
Taille/résolution	6,35 cm, 123 Ko (SCD200/D230/D250 uniquement), 211 Ko (SCD270 uniquement)
Type	Écran à cristaux liquides LCD TFT
Viseur	Écran LCD noir et blanc 0,24 pouce (SCD200/D230/ D250 uniquement), écran LCD couleur (SCD270 uniquement)
Connecteurs	
Sortie vidéo	1 Vp-p (impédance 75Ω)
Sortie S-Vidéo	Y : 1 Vp-p, 75Ω, C : 0. 286 Vp-p, 75Ω
Sortie audio	-7,5 dBs (impédance 600Ω)
Entrée/sortie DV	entrée/sortie DV 4 broches
Sortie USB	Connecteur de type Mini-B
Microphone externe	Ø 3,5 mm stéréo

Divers

Source d'alimentation	8,4 VCC, bloc batterie au lithium-ion 7,4 V
Type d'alimentation	Bloc batterie au lithium-ion ou secteur (100 V - 240 V) 50/60 Hz
Consommation (Enregistrement)	5,0 W (écran LCD), 4,6 W (viseur)
Température de fonctionnement	0° - 40°C
Température de stockage	-20°C - 60°C
Dimensions	Longueur: 96,8 mm, Hauteur: 110 mm, Largeur: 54,5 mm
Poids	400 g (sans bloc batterie au lithium-ion et bande)
Microphone interne	Microphone stéréo omnidirectionnel à condensateur
Télécommande (SCD230/D250/D270 uniquement)	En intérieur : supérieur à 15 m (en ligne droite) En extérieur : environ 5 m (en ligne droite)

- L'apparence extérieure de ce produit et les caractéristiques techniques peuvent être modifiées sans préavis dans un souci d'amélioration de la qualité.

INDEX

- A -		- M -	
Accessories	12	Memory Stick	83, 84
Audio dubbing	64	MF/AF	61
AUDIO MODE	52	MPEG RECORDING	97
AV IN/OUT	77	MPEG SIZE	98
- B -		- O -	
Battery Pack	24	OSD	18, 19
BEEP	40	- P -	
BLC	62	PB DSE	75
- C -		PHOTO copy	92
Cassette	27	PHOTO quality	87
Cleaning	101	PHOTO SEARCH	66
CLOCK SET	38	PROGRAM AE	43
Connecting	71	Protection	94
- D -		- Q -	
DATE/TIME	54	Quick Menu	56
DC Cable	23	- R -	
Deleting	95	REC MODE	51
DEMONSTRATION	42	REC Search	29
DIS	48	Remote control	17, 20
DSE	49	- S -	
DV	78, 79	SHUTTER SPEED	57
- E -		Sound	34
EASY Mode	60	Speaker	34
EXPOSURE	58	Still images	90
- F -		- T -	
Fade	63	TV DISPLAY	55
Formatting	96	- U -	
Frame advance	73	USB	80
Functions buttons	14	- V -	
- H -		Viewfinder	30, 32
Hand Strap	22	- W -	
- I -		WHT. BALANCE	45
IEEE1394	78	WIND CUT	53
- L -		WL. REMOTE	39
LCD	30, 31	- Z -	
		ZERO MEMORY	74
		Zoom	46, 47

INDEX

- A -		- M -	
Accessoires.....	12	Mise au point automatique/ manuelle.....	61
AFFICHAGE (TV DISPLAY)	55	Mode AUDIO.....	52
Affichage de la date et de l'heure	54	Mode DEMONSTRATION	42
- B -		Mode EASY (débutants).....	60
Bloc batterie.....	24	Mode Mémoire compteur	74
- C -		Mode d'enregistrement	51
Câble CC	23	- N -	
Câble de connexion DV	78, 79	Nettoyage.....	101
Cassette	27	- O -	
Connexion	71	OSD	18, 19
Contre-jour intelligent (BLC)	62	- P -	
- D -		PHOTO SEARCH.....	66
DIS	48	Poignée de soutien	22
Doublage sonore	64	PROGRAM AE (Exposition automatique)	43
- E -		Protection	94
Écran LCD	30, 31	- Q -	
Effacement	95	Qualité photo	87
Effets spéciaux numériques	49	- R -	
Équilibrage du blanc (WHT.BALANCE)	45	Recherche de séquences.....	29
Exposition (EXPOSURE)	58	- S -	
- F -		Sonorité	34
Fonction Coupe-vent	53	SONORITE (Beep sound)	40
Fondu	63	- T -	
Formatage.....	96	Télécommande.....	17, 20
Frame advance (Lecture image par image)	73	Touches de fonction	14
- H -		- U -	
Haut-parleur.....	34	USB	80
HORLOGE	38	- V -	
- I -		Viseur.....	30, 32
IEEE1394	78	Vitesse d'obturation	57
Images fixes.....	90	- W -	
- M -		WL. REMOTE.....	39
Memory Stick.....	83, 84	- Z -	
Menu rapide.....	56	Zoom	46, 47

Warranty (Canada users only)

SAMSUNG LIMITED WARRANTY

SAMSUNG Electronics Canada inc. (SECA), warrants that this product is free from defective material and workmanship. SECA further warrants that if this product fails to operate properly within the specified warranty period and the failure is due to improper workmanship or defective material, SECA will repair or replace the product at its option.

All warranty repairs must be performed by a SECA authorized service center. (The name and address of the location nearest you can be obtained by calling toll free: 1-800-SAMSUNG)

Labor

1 year carry-in

Parts

1 year

On carry-in models, transportation to and from the service center is the customer's responsibility.

The original dated sales receipt must be retained by the customer and is the only acceptable proof of purchase. It must be presented to the authorized service center at the time service is requested.

EXCLUSIONS (WHAT IS NOT COVERED)

This warranty does not cover damage due to accident, fire, flood and/or other acts of god; misuse, incorrect line voltage, improper installation, improper or unauthorized repairs, commercial use, or damage that occurs in shipping.

Exterior and interior finish, lamps, and glass are not covered under this warranty. Customer adjustments which are explained in the instruction manual are not covered under the terms of this warranty. This warranty will automatically be voided for any unit found with a missing or altered serial number. This warranty is valid only on products purchased and used in Canada.

On-line warranty registration of your product is available by visiting our web site at www.samsung.ca.

Samsung Electronics Canada Inc.

7037 Financial Drive Mississauga, ON L5N 6R3

W: www.samsung.ca

Garantie pour le Canada

GARANTIE SAMSUNG LIMITÉE

La société SAMSUNG Electronics Canada Inc. (SECA) garantit que ce produit est exempt de tout défaut matériel ou de fabrication. De plus, SECA s'engage, à sa discrétion, à réparer ou à remplacer le produit s'il ne fonctionnait pas correctement à cause d'un défaut matériel ou de fabrication pendant la période de garantie. Toute réparation effectuée dans le cadre de la garantie doit être réalisée par un centre de service agréé par SECA. (Le nom et l'adresse du centre de service agréé le plus proche peuvent être obtenus en appelant gratuitement le 1-800-SAMSUNG).

Garanti un an pièces et main d'œuvre.

Pour des modèles devant être ramenés par le client au centre de service agréé, le transport du matériel vers le centre de réparation et à partir de celui-ci est à la charge du client.

Le ticket de caisse original et daté doit être conservé par le client et constitue l'unique preuve valide d'achat. Il doit être présenté au service agréé au moment de la réparation.

EXCEPTIONS (RESPONSABILITÉS NON COUVERTES)

Cette garantie ne couvre pas les dommages provoqués par un accident, un incendie, une inondation, des cas de force majeure, une mauvaise utilisation de l'appareil, l'utilisation d'une tension électrique incorrecte, une installation défectueuse, des réparations incorrectes ou non autorisées, l'utilisation à des fins commerciales, ou les dommages survenus lors du transport du matériel.

La garantie ne couvre pas le revêtement de l'appareil, la finition intérieure, les ampoules, ni les optiques. Les réglages relevant du client, décrits dans ce mode d'emploi, ne sont pas couverts par les termes de cette garantie. De même, elle ne s'applique pas si votre appareil ne porte pas de numéro de série ou si celui-ci est modifié. Cette garantie s'applique uniquement aux produits achetés et utilisés au Canada.

L'enregistrement de la garantie de votre produit est disponible en visitant notre site web au www.samsung.ca

Samsung Electronics Canada Inc.

7037 Financial Drive Mississauga, ON L5N 6R3

W: www.samsung.ca

ENGLISH

FRANÇAIS

THIS CAMCORDER IS MANUFACTURED BY:

CE CAMSCOPE EST FABRIQUE PAR:

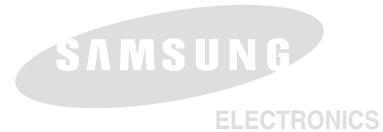

***Samsung Electronics' Internet Home Page**

United States	http://www.samsungusa.com
United Kingdom	http://www.samsungelectronics.co.uk
France	http://www.samsung.fr
Australia	http://www.samsung.com.au
Germany	http://www.samsung.de
Sweden	http://www.samsung.se
Poland	http://www.samsung.com.pl
Canada	http://www.samsungcanada.com
Panama	http://www.samsung-panama.com
Italia	http://www.samsung.it
Spain	http://www.samsung.es

***Samsung Electronics' Internet Home Page**

United States	http://www.samsungusa.com
United Kingdom	http://www.samsungelectronics.co.uk
France	http://www.samsung.fr
Australia	http://www.samsung.com.au
Germany	http://www.samsung.de
Sweden	http://www.samsung.se
Poland	http://www.samsung.com.pl
Canada	http://www.samsungcanada.com
Panama	http://www.samsung-panama.com
Italia	http://www.samsung.it
Spain	http://www.samsung.es