



**SAMSUNG**

# USER MANUAL

WB100/WB101

Ce manuel d'utilisation propose des instructions détaillées pour l'utilisation de votre appareil photo. Veuillez le lire attentivement.

## **Cliquez sur une rubrique**

Dépannage de base

Référence rapide

Table des matières

Fonctions de base

Fonctions avancées

Options de prise de vues

Lecture/Retouche

Paramètres

Annexes

Index

# Informations relatives à la santé et à la sécurité

---

Respectez toujours les consignes et conseils d'utilisation suivants afin de prévenir toute situation dangereuse et de garantir un fonctionnement optimal de votre appareil photo.



**Avertissement**—situations susceptibles de vous blesser ou de blesser d'autres personnes

## **Ne démontez pas ou n'essayez pas de réparer vous-même l'appareil photo.**

Vous pourriez recevoir une décharge électrique ou endommager l'appareil photo.

## **N'utilisez pas l'appareil photo à proximité de gaz ou de liquides inflammables ou explosifs.**

Vous risqueriez de provoquer une explosion ou un incendie.

## **Ne laissez pas pénétrer de matériaux inflammables dans l'appareil photo ou ne stockez pas ces matériaux à proximité de l'appareil photo.**

Vous risqueriez de recevoir une décharge électrique ou de provoquer un incendie.

## **N'utilisez pas l'appareil avec les mains mouillées.**

Vous pourriez recevoir une décharge électrique.

## **Évitez d'endommager la vue des sujets photographiés.**

N'utilisez pas le flash à proximité (à moins d'un mètre) des personnes ou des animaux. L'utilisation du flash trop près des yeux du sujet peut provoquer des lésions temporaires ou permanentes.

## **Ne laissez pas l'appareil photo à la portée d'enfants en bas âge ou d'animaux domestiques.**

Tenez l'appareil, ses pièces et ses accessoires, hors de portée des enfants en bas âge et des animaux. L'ingestion de petites pièces peut provoquer un étouffement ou des blessures graves. Les composants et les accessoires peuvent également présenter des risques de blessure.

## **Évitez toute exposition prolongée de l'appareil photo à la lumière directe du soleil ou à des températures élevées.**

Une exposition prolongée à la lumière directe du soleil ou à des températures très élevées peut endommager de manière permanente les composants internes de l'appareil photo.

## **Évitez de couvrir l'appareil photo avec des couvertures ou des vêtements.**

L'appareil photo pourrait surchauffer, se déformer ou prendre feu.

## **Si du liquide ou des corps étrangers pénètrent dans l'appareil photo, déconnectez toutes les sources d'alimentation, puis contactez le service après-vente de Samsung.**



**Attention**—situations susceptibles d'endommager votre appareil photo ou d'autres appareils

**Si vous rangez votre appareil photo sans l'utiliser pour une période de temps prolongée, retirez d'abord la batterie.**

Les batteries photo peuvent fuir ou se détériorer avec le temps, risquant de l'endommager gravement l'appareil photo.

**N'utilisez que des batteries d'origine recommandées par le fabricant. N'endommagez pas ou ne chauffez pas la batterie.**

Un incendie ou des blessures personnelles pourraient se produire.

**Utilisez uniquement des batteries, des câbles et des accessoires homologués par Samsung.**

- L'utilisation de batteries, câbles ou accessoires non homologués peut endommager l'appareil photo, provoquer une explosion ou causer des blessures.
- Samsung décline toute responsabilité en cas de dommages ou blessures résultant d'une utilisation de batteries, câbles ou accessoires non homologués.

**Utilisez la batterie uniquement pour l'usage prévu.**

Une mauvaise utilisation risquerait de provoquer une décharge électrique ou de provoquer un incendie.

**Ne touchez pas le flash en cours de déclenchement.**

Le flash est très chaud lorsqu'il se déclenche et peut provoquer des brûlures.

**N'exercez pas de pression sur l'appareil photo ou ne forcez pas sur ses composants.**

Vous risqueriez d'endommager l'appareil photo.

**Effectuez les manipulations de branchement des cordons et d'insertion des batteries et des cartes mémoire avec précaution.**

Enfoncer les cordons en forçant ou sans précaution et brancher les câbles ou insérer les batteries et les cartes mémoire de manière incorrecte peut endommager les ports, les prises et les accessoires.

**Évitez tout contact des cartes mémoire avec le boîtier de l'appareil photo.**

Vous risqueriez d'endommager ou d'effacer les données qui y sont stockées.

**N'utilisez jamais une batterie ou une carte mémoire endommagée.**

Vous risqueriez de recevoir une décharge électrique, d'endommager l'appareil photo ou de provoquer un incendie.

**Vérifiez que l'appareil photo fonctionne correctement avant de l'utiliser.**

Le fabricant décline toute responsabilité en cas de perte de fichiers ou de dégâts résultant d'un fonctionnement incorrect ou d'une mauvaise utilisation de l'appareil photo.

**Vous devez brancher l'extrémité la plus fine du câble USB sur l'appareil photo.**

Vous risquez d'endommager vos fichiers si vous inversez le sens de connexion du câble. Le fabricant décline toute responsabilité en cas de perte de données.

### Informations sur les droits d'auteur

- Microsoft Windows et le logo Windows sont des marques déposées de Microsoft Corporation.
- Mac est une marque déposée d'Apple Corporation.
- HDMI, le logo HDMI et l'expression "High-Definition Multimedia Interface" sont des marques commerciales ou des marques déposées de HDMI Licensing LLC.
- Les marques commerciales mentionnées dans ce manuel d'utilisation appartiennent à leurs propriétaires respectifs.

- Les caractéristiques de l'appareil ou le contenu de ce manuel d'utilisation peuvent faire l'objet de modifications sans préavis, suite à l'évolution des fonctions de l'appareil.
- Utilisez cet appareil photo de manière responsable et veillez à respecter toutes les législations et réglementations en vigueur.
- La distribution ou la réutilisation du contenu de ce manuel d'utilisation, même partielle, sans autorisation préalable, est interdite.

## Organisation du manuel d'utilisation

### Fonctions de base 10

Découvrez votre appareil photo et ses icônes ainsi que ses fonctions de base pour les prises de vue.

### Fonctions avancées 31

Découvrez comment prendre une photo et enregistrer de la vidéo en sélectionnant un mode.

### Options de prise de vues 48

Découvrez comment définir les options en mode Prise de vue.

### Lecture/Retouche 68

Découvrez comment visionner des photos ou des vidéos, et comment les retoucher. Découvrez également comment connecter l'appareil photo à un ordinateur ou à un téléviseur standard, HD ou 3D.





### Paramètres 91

Cette section décrit les différentes options qui permettent de configurer les paramètres de votre appareil photo.

### Annexes 98

Découvrez les messages d'erreur, les caractéristiques et des conseils pour l'entretien.

## Indications utilisées dans ce mode d'emploi

Mode Prise de vue	Indicateur
Scenes Automatique	SMART
Programme	P
Scène	SCN
DUAL IS	
Panorama Live	
Magique Plus	
Paramètres	
Vidéo	

### Icônes du mode Prise de vue

Les présentes icônes apparaissent dans le texte lorsqu'une fonction est proposée dans un mode particulier. Voir exemple ci-dessous.

Remarque : il est possible que le mode **SCN** ou  ne prenne pas en charge certaines fonctions pour toutes les scènes ou tous les modes.

Par exemple :

#### Réglage manuel de l'exposition (EV)

 Disponible dans les modes Programme, DUAL IS et Vidéo



En fonction de l'intensité de l'éclairage ambiant, les photos peuvent parfois s'avérer trop claires ou trop sombres. Dans ce cas, vous pouvez régler la valeur d'exposition pour obtenir de meilleurs clichés.



▲ Plus sombre (-)    ▲ Neutre (0)    ▲ Plus clair (+)

Disponible dans les modes Programme, DUAL IS et Vidéo

## Icônes utilisées dans ce manuel d'utilisation

Icône	Fonction
	Informations complémentaires
	Mises en garde et précautions
[ ]	Touches de l'appareil photo. Par exemple, <b>[Déclencheur]</b> représente la touche de l'obturateur.
( )	Numéro de page où se trouve l'information correspondante
→	Ordre des options que vous devez sélectionner pour effectuer une étape. Par exemple : appuyez sur <b>Détection des visages</b> → <b>Normale</b> (représente Appuyez sur <b>Détection des visages</b> , puis appuyez sur <b>Normale</b> ).
*	Annotation

## Copies d'écran utilisées dans ce mode d'emploi

Cet appareil photo est doté d'une mémoire interne de 52 Mo. La qualité de l'affichage à l'écran dépend de la mémoire interne.

## Expressions utilisées dans ce manuel d'utilisation

### Pression sur le déclencheur

- Enfoncez le **[Déclencheur]** à mi-course pour régler la mise au point
- Appuyez sur le **[Déclencheur]** : enfoncez entièrement le déclencheur

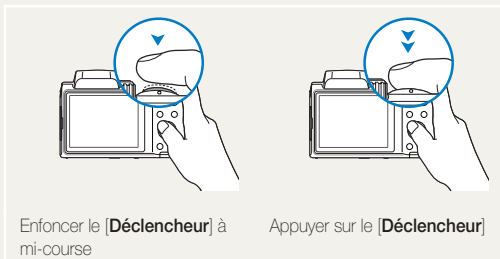

### Sujet, arrière-plan et composition

- **Sujet** : le principal objet d'une scène, qu'il s'agisse d'une personne, d'un animal ou d'un objet inanimé.
- **Arrière-plan** : l'environnement qui entoure le sujet.
- **Composition** : la combinaison d'un sujet et d'un arrière-plan.

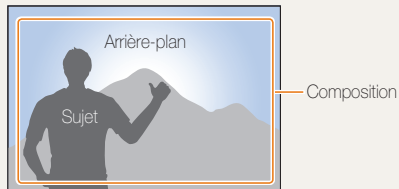













### Exposition (luminosité)

L'exposition correspond à la quantité de lumière perçue par l'appareil photo. Vous pouvez modifier l'exposition en modifiant la vitesse d'obturation, la valeur d'ouverture ou la sensibilité ISO. Modifier l'exposition permet d'obtenir des photos plus sombres ou plus claires.



# Dépannage de base

Cette section propose des réponses aux problèmes fréquents relatifs aux options de réglage de prise de vue.

	<b>Les yeux du sujet sont rouges.</b>	<p>Les yeux rouges apparaissent lorsque les yeux du sujet reflètent la lumière du flash de l'appareil photo.</p> <ul style="list-style-type: none"><li>• Définissez l'option de flash sur  <b>Anti yeux rouges</b> ou  <b>Correction des yeux rouges</b>. (p. 52)</li><li>• Si la photo est déjà prise, sélectionnez  <b>Correction des yeux rouges</b> dans le menu Modifier. (p. 81)</li></ul>
	<b>Les photos présentent des tâches de poussière.</b>	<p>Lorsque vous utilisez le flash, les particules de poussière en suspension dans l'air peuvent être capturées par l'appareil photo.</p> <ul style="list-style-type: none"><li>• Désactivez le flash ou évitez de prendre des photos dans un lieu poussiéreux.</li><li>• Réglez les options de sensibilité ISO. (p. 54)</li></ul>
	<b>Les photos sont floues.</b>	<p>Du flou peut se produire lorsque la luminosité est faible ou lorsque vous tenez l'appareil de manière incorrecte.</p> <ul style="list-style-type: none"><li>• Utilisez la fonction OIS ou enfoncez le <b>[Déclencheur]</b> à mi-course pour effectuer la mise au point du sujet. (p. 29)</li><li>• Utilisez le mode  <b>DUAL</b>. (p. 38)</li></ul>
	<b>Les photos sont floues lorsqu'elles sont prises dans l'obscurité.</b>	<p>L'appareil tente de faire pénétrer plus de lumière, par conséquent la vitesse d'obturation ralentit. Il devient alors difficile de tenir l'appareil immobile et cela provoque un effet de bougé de l'appareil photo.</p> <ul style="list-style-type: none"><li>• Sélectionnez  <b>Nuit</b> en mode <b>SCN</b>. (p. 34)</li><li>• Activez le flash. (p. 52)</li><li>• Réglez les options de sensibilité ISO. (p. 54)</li><li>• Utilisez un trépied pour stabiliser l'appareil.</li></ul>
	<b>Les sujets sont trop sombres à cause du contre-jour.</b>	<p>Lorsque la source de lumière se trouve derrière le sujet ou lorsqu'il existe un fort contraste entre les zones lumineuses et sombres, le sujet peut apparaître trop sombre.</p> <ul style="list-style-type: none"><li>• Évitez de prendre des photos face au soleil.</li><li>• Sélectionnez  <b>Contre jour</b> en mode <b>SCN</b>. (p. 34)</li><li>• Utilisez un trépied ou réglez le flash sur  <b>Contre jour</b>. (p. 52)</li><li>• Réglez l'exposition. (p. 62)</li><li>• Réglez l'option de réglage automatique du contraste (<b>ACB</b>). (p. 63)</li><li>• Réglez l'option de mesure de l'exposition sur  <b>Sélective</b> lorsqu'un sujet éclairé se trouve au centre du cadre. (p. 63)</li></ul>

# Référence rapide



## Photographier des personnes

- Mode **SCN** > Beauté ▶ 35
- Mode **+** > Picture in Picture ▶ 42
- Anti yeux rouges/Correction des yeux rouges (prévention ou correction des yeux rouges) ▶ 52
- Détection des visages ▶ 59
- Auto portrait ▶ 60



## Photographier de nuit ou dans un endroit sombre

- Mode **SCN** > Nuit, Coucher de soleil, Aube ▶ 34
- Options de flash ▶ 52
- Sensibilité ISO (pour régler la sensibilité à la lumière) ▶ 54



## Prendre des photos d'action

- Rafale ▶ 66



## Photographier du texte, des insectes ou des fleurs

- Mode **SCN** > Texte ▶ 34
- Macro ▶ 55



## Réglage de l'exposition (luminosité)

- Sensibilité ISO (pour régler la sensibilité à la lumière) ▶ 54
- EV (pour régler l'exposition) ▶ 62
- ACB (pour corriger le contraste entre un sujet et un arrière-plan lumineux) ▶ 63
- Mesure de l'exposition ▶ 63
- AEB (pour prendre 3 photos de la même scène avec des expositions différentes) ▶ 66



## Prise de photos de paysages

- Mode **SCN** > Paysage ▶ 34
- Mode **III** ▶ 39



## Prise de photos en 3D

- Mode **+** > Photo 3D ▶ 41



## Application d'effets aux photos

- Mode **+** > Magic Frame ▶ 41
- Mode **+** > Prise de vue fractionnée ▶ 42
- Mode **+** > Filtre photos ▶ 44
- Réglage de l'image (réglage de la netteté, du contraste ou de la saturation) ▶ 67



## Appliquer des effets aux vidéos

- Mode **+** > Filtre vidéos ▶ 45



## Réduction de l'effet de tremblements de l'appareil photo

- Stabilisation optique de l'image (OIS) ▶ 28
- Stabilisation d'une image double (Dual IS) ▶ 28
- Mode **DUAL** ▶ 38

- Affichage de fichiers par catégorie dans l'album photo intelligent ▶ 70
- Affichage de fichiers sous forme de miniatures ▶ 71
- Suppression de tous les fichiers de la mémoire ▶ 73
- Affichage de fichiers sous forme de diaporama ▶ 75
- Visionner des fichiers sur un téléviseur standard, HD ou 3D ▶ 82
- Branchement de l'appareil photo sur un ordinateur ▶ 85
- Réglage du son et du volume ▶ 93
- Réglage de la luminosité de l'écran ▶ 94
- Changement de la langue d'affichage ▶ 95
- Réglage de la date et de l'heure ▶ 95
- Avant de contacter le service après-vente ▶ 107



# Table des matières

---

<b>Fonctions de base</b> .....	10	<b>Utilisation du mode DUAL IS</b> .....	38
Contenu du coffret .....	11	<b>Utilisation du mode Panorama Live</b> .....	39
<b>Présentation de l'appareil photo</b> .....	12	<b>Mode Magique Plus</b> .....	41
Fixation de la dragonne .....	15	Mode Photo 3D .....	41
Fixation du cache de l'objectif .....	15	Utilisation du mode Magic Frame .....	41
<b>Insertion de la batterie et de la carte mémoire</b> .....	16	Utilisation du mode Prise de vue fractionnée .....	42
<b>Mise sous tension de l'appareil photo</b> .....	17	Utilisation du mode Picture in Picture .....	42
Mise sous tension de l'appareil photo .....	17	Mode Filtre photos .....	44
<b>Configuration initiale</b> .....	18	Mode Filtre vidéos .....	45
<b>Description des icônes</b> .....	20	<b>Mode Vidéo</b> .....	46
<b>Sélection d'options ou de menus</b> .....	21		
<b>Réglage de l'affichage et du son</b> .....	23	<b>Options de prise de vues</b> .....	48
Réglages du type d'affichage .....	23	<b>Sélection de la résolution et de la qualité</b> .....	49
Réglage du son .....	24	Sélection d'une résolution .....	49
<b>Prise de photos</b> .....	25	Sélection de la qualité d'image .....	50
Zoom .....	26	<b>Utilisation du retardateur</b> .....	51
Réduction de l'effet de tremblements de l'appareil photo ...	28	<b>Prise de photo dans un endroit sombre</b> .....	52
<b>Conseils pour obtenir des photos plus nettes</b> .....	29	Correction des yeux rouges .....	52
		Utilisation du flash .....	52
		Réglage de la sensibilité ISO .....	54
<b>Fonctions avancées</b> .....	31	<b>Modification de la mise au point</b> .....	55
<b>Utilisation du mode Scènes automatiques</b> .....	32	Utilisation de la fonction Macro .....	55
<b>Utilisation du mode Scène</b> .....	34	Mise au point automatique .....	55
Utilisation du mode Beauté .....	35	Mise au point sur une zone sélectionnée .....	56
Utilisation de l'aide à la composition .....	36	Utilisation de la mise au point automatique avec suivi .....	57
<b>Utilisation du mode Programme</b> .....	37	Réglage de la zone de mise au point .....	58

<b>Utilisation de la détection des visages</b> .....	59
Détection des visages .....	59
Réalisation d'un auto portrait .....	60
Détection des sourires .....	60
Détection du clignement des yeux .....	61
<b>Réglage de la luminosité et des couleurs</b> .....	62
Réglage manuel de l'exposition (EV) .....	62
Compensation du contre-jour (ACB) .....	63
Modification de la mesure de l'exposition .....	63
Sélection d'un réglage de la balance des blancs .....	64
<b>Utilisation des modes Rafale</b> .....	66
<b>Réglage des images</b> .....	67
<b>Lecture/Retouche</b> .....	68
<b>Affichage de photos ou vidéos en mode Lecture</b> .....	69
Activation du mode Lecture .....	69
Affichage des photos .....	74
Lecture d'une vidéo .....	76
<b>Retouche de photo</b> .....	78
Redimensionnement des photos .....	78
Rotation d'une photo .....	78
Effets de filtre intelligent .....	79
Modification du rendu de vos photos .....	80
Créer une commande d'impression (DPOF) .....	81
<b>Visionner des fichiers sur un téléviseur standard, HD ou 3D</b> .....	82
<b>Transfert des fichiers sur votre ordinateur (Windows)</b> ....	85
Transfert de fichiers à l'aide d'Intelli-studio .....	86
Transfert des fichiers en connectant l'appareil photo en tant que disque amovible .....	88
Déconnexion de l'appareil photo (Windows XP) .....	89
<b>Transfert des fichiers sur votre ordinateur (Mac)</b> .....	90
<b>Paramètres</b> .....	91
<b>Menu Paramètres</b> .....	92
Accès au menu des paramètres .....	92
Son .....	93
Affichage .....	93
Connectivité .....	94
Général .....	95
<b>Annexes</b> .....	98
<b>Messages d'erreur</b> .....	99
<b>Entretien de l'appareil photo</b> .....	100
Nettoyage de l'appareil photo .....	100
Usage et rangement de votre appareil photo .....	101
À propos des cartes mémoire .....	102
À propos de la batterie .....	105
<b>Avant de contacter le service après-vente</b> .....	107
<b>Caractéristiques de l'appareil photo</b> .....	110
<b>Glossaire</b> .....	114
<b>Index</b> .....	119

# Fonctions de base

Découvrez votre appareil photo et ses icônes ainsi que ses fonctions de base pour les prises de vue.

<b>Contenu du coffret</b> .....	11	<b>Sélection d'options ou de menus</b> .....	21
<b>Présentation de l'appareil photo</b> .....	12	<b>Réglage de l'affichage et du son</b> .....	23
Fixation de la dragonne .....	15	Réglages du type d'affichage .....	23
Fixation du cache de l'objectif .....	15	Réglage du son .....	24
<b>Insertion de la batterie et de la carte</b>		<b>Prise de photos</b> .....	25
<b>mémoire</b> .....	16	Zoom .....	26
<b>Mise sous tension de l'appareil photo</b> .....	17	Réduction de l'effet de tremblements de	
Mise sous tension de l'appareil photo .....	17	l'appareil photo .....	28
<b>Configuration initiale</b> .....	18	<b>Conseils pour obtenir des photos plus</b>	
<b>Description des icônes</b> .....	20	<b>nettes</b> .....	29

# Contenu du coffret

Votre coffret comprend les éléments suivants.



Appareil photo

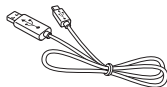

Câble USB



Piles alcaline AA

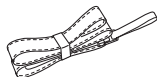

Dragonne



Cache pour objectif/  
Dragonne pour cache d'objectif



Guide de démarrage rapide

## Accessoires en option



Étui pour appareil photo

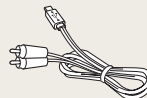

Câble A/V

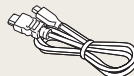

Câble HDMI



Carte mémoire



Carte mémoire/Adaptateur de carte mémoire



- Il se peut que les illustrations diffèrent du produit fourni.
- Vous pouvez acheter des accessoires en option auprès d'un revendeur ou d'un centre de service Samsung. Samsung décline toute responsabilité en cas de problème consécutif à l'utilisation d'accessoires non autorisés.

# Présentation de l'appareil photo

Avant de commencer, prenez connaissance avec les éléments de l'appareil photo et leurs fonctions.

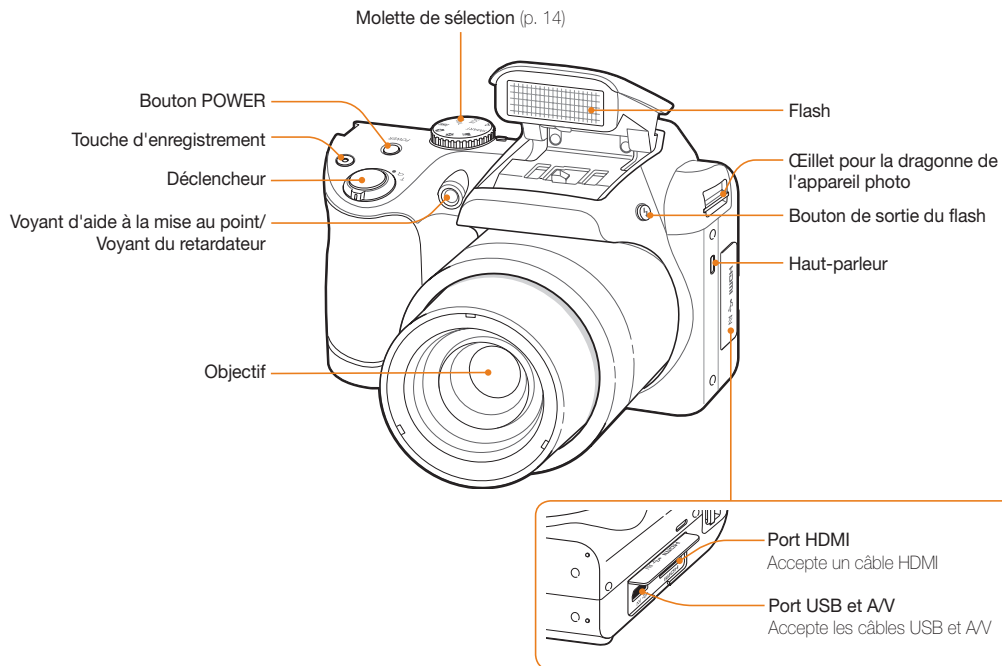

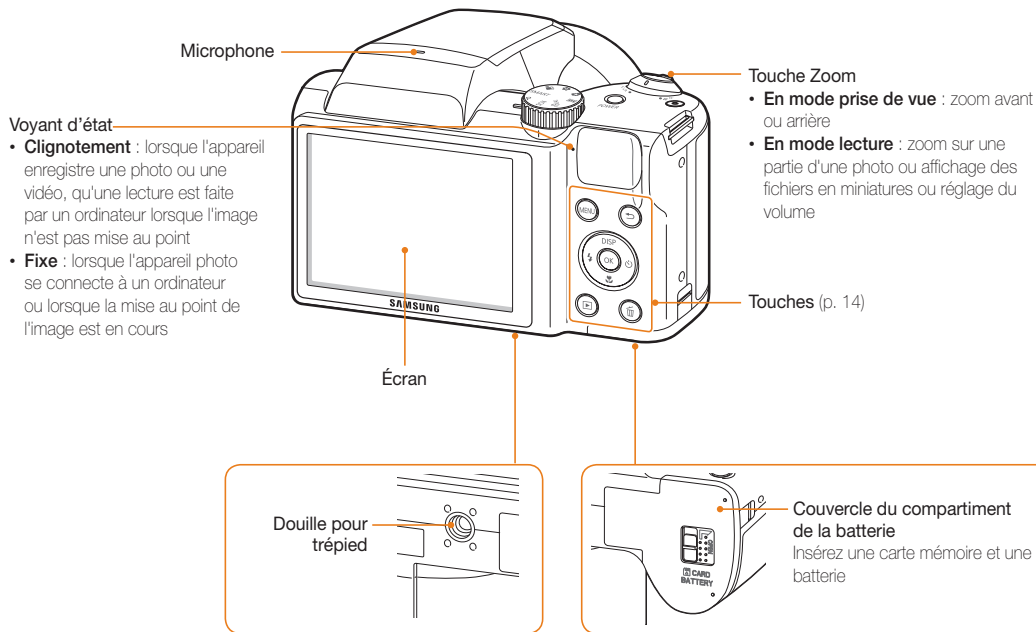









## Molette de sélection de mode

Icône	Description
SMART	<b>Scenes Automatique</b> : prenez une photo avec un mode de scène sélectionné automatiquement par l'appareil photo.
P	<b>Programme</b> : prenez une photo en paramétrant des options, hormis la vitesse d'obturation et la valeur d'ouverture que l'appareil photo règle automatiquement.
SCN	<b>Scène</b> : prenez une photo avec des options prédéfinies pour une scène spécifique.
 DUAL	<b>DUAL IS</b> : prenez une photo avec des options réduisant les tremblements de l'appareil photo.
	<b>Panorama Live</b> : prenez une série de photos puis combinez-les pour créer une image panoramique.
	<b>Magique Plus</b> : prenez une photo, enregistrez une vidéo ou modifiez une image avec différents effets.
	<b>Paramètres</b> : configurez les paramètres de votre appareil photo.
	<b>Vidéo</b> : personnalisez les paramètres d'enregistrement d'une vidéo.

## Touches

Touche	Description		
	Accédez aux options ou aux menus.		
	Retour en arrière.		
		<b>Fonctions de base</b>	<b>Autres fonctions</b>
	DISP	Changez l'option d'affichage.	Déplacement vers le haut
		Changez l'option macro.	Déplacement vers le bas
		Changez l'option du flash.	Déplacement vers la gauche
		Changez l'option du retardateur.	Déplacement vers la droite
	Confirmez l'option ou le menu en surbrillance.		
	Activez le mode Lecture.		
	Supprimez des fichiers en mode Lecture.		

## Fixation de la dragonne

Fixez la dragonne pour transporter facilement votre appareil photo.

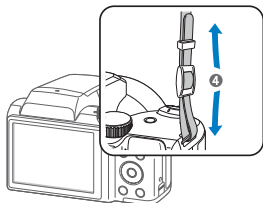
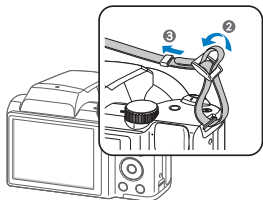
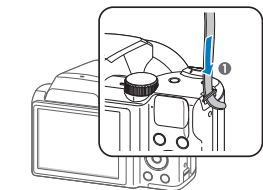

## Fixation du cache de l'objectif

Fixez le cache de l'objectif à l'aide de la dragonne pour protéger l'objectif de l'appareil photo.

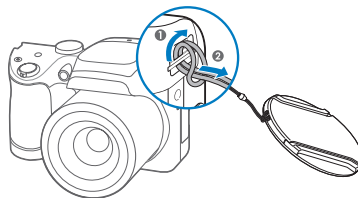
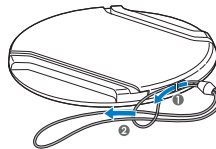



# Insertion de la batterie et de la carte mémoire

Cette section décrit comment insérer la batterie et une carte mémoire en option dans l'appareil photo.

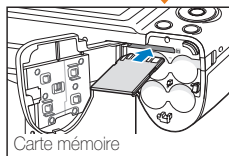
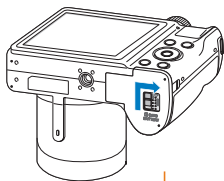

Insérez la carte mémoire, contacts dorés orientés vers le haut.

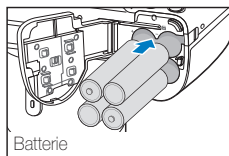

Vérifiez la polarité (+/-) des batteries avant de les insérer.

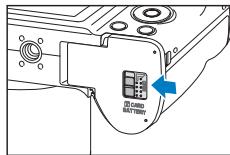
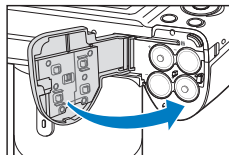

## Retrait de la batterie et de la carte mémoire

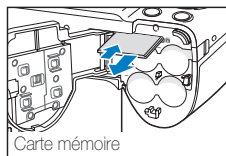

Appuyez légèrement sur la carte pour qu'elle se libère de son logement, puis retirez-la.

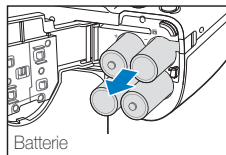

## Utilisation de l'adaptateur pour carte mémoire

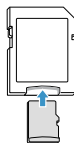

Pour utiliser des cartes de type micro avec ce produit, un ordinateur ou un lecteur de carte mémoire, insérez la carte dans un adaptateur.



Vous pouvez utiliser la mémoire interne de l'appareil pour stocker provisoirement des fichiers en l'absence de carte mémoire.

# Mise sous tension de l'appareil photo

## Mise sous tension de l'appareil photo

Appuyez sur la touche **[POWER]** pour allumer ou éteindre l'appareil photo.

- Lorsque vous allumez l'appareil photo pour la première fois, l'écran de configuration initiale s'affiche. (p. 18)

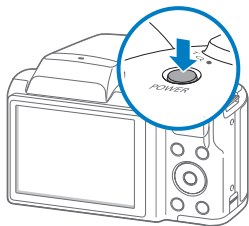

## Activation du mode Lecture de l'appareil photo

Appuyez sur **[▶]**. L'appareil photo s'allume et accède immédiatement au mode Lecture.

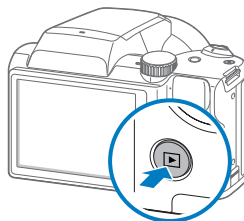

Si vous allumez votre appareil photo en maintenant la touche **[▶]** enfoncée jusqu'à ce que le voyant clignote, l'appareil photo n'émet aucun son.

# Configuration initiale

Lorsque vous allumez l'appareil photo pour la première fois, l'écran de configuration initiale s'affiche. Suivez les étapes répertoriées ci-après pour configurer les paramètres de base de l'appareil photo.

- 1 Vérifiez que l'option **Language** est en surbrillance, puis appuyez sur [☺] ou [OK].

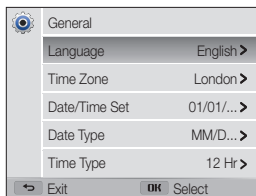

- 2 Appuyez sur [DISP/🌸] pour sélectionner une langue, puis appuyez sur [OK].
- 3 Appuyez sur [🌸] pour sélectionner un **Fuseau horaire**, puis sur [☺] ou [OK].

- 4 Appuyez sur [🌧️/☺] pour sélectionner un fuseau horaire, puis sur [OK].



- 5 Appuyez sur [🌸] pour sélectionner **Configuration date/heure**, puis sur [☺] ou sur [OK].

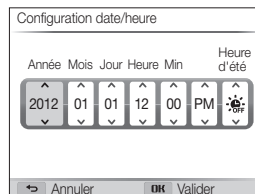

- L'affichage peut différer en fonction de la langue sélectionnée.

- 6 Appuyez sur [**↶**/**☺**] pour sélectionner un élément.
- 7 Appuyez sur [**DISP**/**☺**] pour régler la date, l'heure et l'heure d'été, puis appuyez sur [**OK**].
- 8 Appuyez sur [**☺**] pour sélectionner **Type date**, puis appuyez sur [**☺**] ou [**OK**].

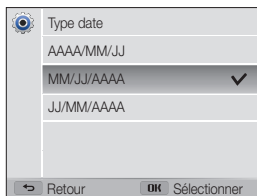

- 9 Appuyez sur [**DISP**/**☺**] pour sélectionner un type de date, puis appuyez sur [**OK**].
- 10 Appuyez sur [**☺**] pour sélectionner **Type d'heure**, puis appuyez sur [**☺**] ou [**OK**].

- 11 Appuyez sur [**DISP**/**☺**] pour sélectionner un type d'heure, puis appuyez sur [**OK**].
- 12 Appuyez sur [**↶**] pour terminer la configuration initiale.

# Description des icônes

Les icônes affichées sur l'écran varient en fonction du mode sélectionné ou des options choisies.

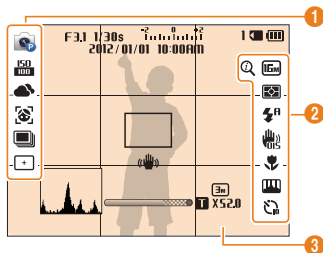

## 1 Options de prise de vues (gauche)

icône	Description
	Mode Prise de vue
	Sensibilité ISO
	Balance des blancs
	Détection des visages
	Retouche des visages
	Couleurs des visages
	Option de prise de vue en rafale
	Zone de mise au point

## 2 Options de prise de vues (droite)

icône	Description
	Intelli Zoom activé
	Résolution photo
<b>HD</b>	Résolution vidéo
	Mesure de l'exposition
	Fréquence d'images
	Flash
	Zoom silencieux
	Stabilisation optique de l'image (OIS)
	Option de mise au point automatique
	Réglage de l'image (netteté, contraste et saturation)
	Retardateur

## 3 Renseignements sur la prise de vue

icône	Description
<b>F3.1</b>	Valeur d'ouverture
<b>1/30s</b>	Vitesse d'obturation

icône	Description
<b>00:00:10</b>	Durée d'enregistrement disponible
	Valeur d'exposition
<b>2012/01/01</b>	Date actuelle
<b>10:00 AM</b>	Heure actuelle
<b>1</b>	Nombre de photos disponibles
	Carte mémoire insérée
	<ul style="list-style-type: none"> <li> : suffisant</li> <li> : insuffisant</li> <li> : remplacez les piles</li> </ul>
	Cadre de mise au point automatique
	Tremblements de l'appareil photo
	Indicateur de zoom
<b>3m</b>	Résolution des photos lorsque la fonction Intelli Zoom est activée
<b>x5.20</b>	Niveau de zoom (Intelli Zoom)
	Histogramme (p. 23)

# Sélection d'options ou de menus

Pour sélectionner une option ou un menu, appuyez sur [MENU], puis sur [DISP/⏏/⚡/☺] ou [OK].

- 1 En mode Prise de vue, appuyez sur [MENU].
- 2 Sélectionnez une option ou un menu.
  - Pour vous déplacer vers le haut ou vers le bas, appuyez sur [DISP] ou sur [⏏].
  - Pour vous déplacer à gauche ou à droite, appuyez sur [⚡] ou sur [☺].

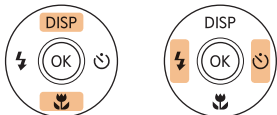

- 3 Pour confirmer le menu ou l'option en surbrillance, appuyez sur [OK].

## Retour au menu précédent

Appuyez sur [↩] pour revenir au menu précédent.



Pour revenir en mode Prise de vue, enfoncez le [Déclencheur] à mi-course.

Ex : sélection d'une option de balance des blancs en mode Programme :

1 Passez au mode **P** à l'aide de la molette de sélection.

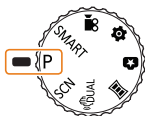

2 Appuyez sur **[MENU]**.



3 Appuyez sur **[DISP/☘]** pour sélectionner **Balance des blancs**, puis sur **[☺]** ou sur **[OK]**.



4 Appuyez sur **[☘/☺]** pour sélectionner une option de balance des blancs.



5 Appuyez sur **[OK]** pour enregistrer les paramètres.

# Réglage de l'affichage et du son

Cette section décrit comment modifier les informations d'affichage de base et les réglages du son.

## Réglages du type d'affichage

Il vous est possible de sélectionner un type d'affichage pour le mode Prise de vue ou Lecture. Chaque type reprend des informations de prise de vue ou de lecture différentes.

Voir tableau ci-dessous.

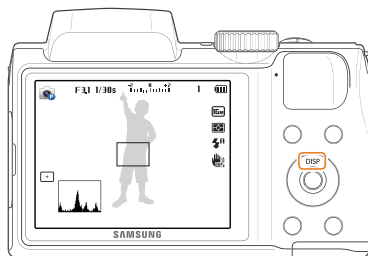

Appuyez à plusieurs reprises sur [DISP] pour changer de type d'affichage.

Mode	Type d'affichage
Prise de vue	<ul style="list-style-type: none"><li>Masquez toutes les informations sur les options de prise de vue.</li></ul>
	<ul style="list-style-type: none"><li>Affichez toutes les informations sur les options de prise de vue.</li><li>Affichez un histogramme.</li></ul>

Mode	Type d'affichage
Lecture	<ul style="list-style-type: none"><li>Masquez les informations sur le fichier actif.</li></ul>
	<ul style="list-style-type: none"><li>Affichez les informations sur le fichier actif (normis les paramètres de prise de vue et l'histogramme).</li></ul>
	<ul style="list-style-type: none"><li>Affichez toutes les informations sur le fichier actif.</li></ul>

### A propos des histogrammes

Un histogramme est un graphique illustrant la répartition de la lumière sur une photo. S'il présente un pic marqué à gauche, la photo est alors sous-exposée et donc sombre. Un pic sur la droite du graphique représente une photo surexposée aux tons apparaissant délavés. L'amplitude de ces pics reflète les informations d'ordre colorimétrique. Plus une couleur en particulier domine, plus la pointe est élevée.



▲ Sous-exposé

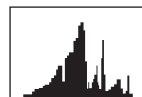

▲ Exposition correcte



▲ Surexposé



### Réglage de l'affichage des options

Vous pouvez masquer ou afficher l'affichage des options apparaissant dans certains modes.

Appuyez sur [OK] à plusieurs reprises.

- Masquez les options.
- Affichez les options.

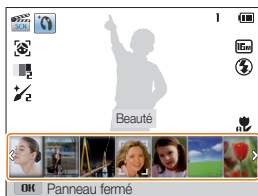

— Affichage des options

▲ Par exemple, en mode Scène

### Réglage du son

Activez ou désactivez le son que l'appareil photo émet lors de l'exécution de fonctions.

- 1 Passez au mode  à l'aide de la molette de sélection.
- 2 Appuyez sur **Son** → **Bip sonore**.
- 3 Sélectionnez une option.

Option	Description
<b>Désactivé</b>	L'appareil photo n'émet aucun son.
<b>Marche</b>	L'appareil photo émet du son.

# Prise de photos

Cette section présente les actions de base pour prendre des photos en mode Scènes automatiques en toute simplicité.

- 1 Passez au mode **SMART** à l'aide de la molette de sélection.

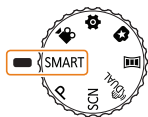

- 2 Cadrez le sujet.



- 3 Enfoncez le **[Déclencheur]** à mi-course pour effectuer la mise au point.

- Un cadre vert indique que le sujet est mis au point.
- Un cadre rouge équivaut à un sujet flou.

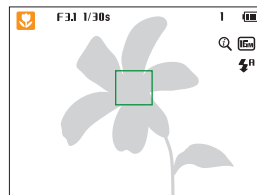

- 4 Pour prendre la photo, appuyez sur le **[Déclencheur]**.
- 5 Appuyez sur **[▶]** pour visionner la photo prise.
  - Pour supprimer la photo, appuyez sur **[🗑️]**, puis sélectionnez **Oui**.
- 6 Appuyez sur **[▶]** pour revenir au mode Prise de vue en cours.



Pour obtenir des conseils pour réaliser des photos plus nettes, reportez-vous à la page 29.

## Zoom

La fonction de zoom vous permet de prendre des photos en gros plan.



Niveau de zoom

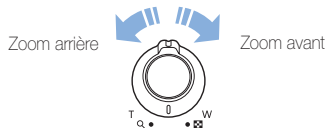

- L'amplitude de rotation de la touche Zoom influe sur la vitesse de zoom avant ou arrière de l'appareil photo.
- Lorsque vous faites tourner la touche Zoom, il est possible que le taux affiché à l'écran change de façon incohérente.

## Zoom numérique SMART P SCN DUAL

Le mode Prise de vue accepte par défaut le zoom numérique. Si vous zoomez sur un sujet en mode Prise de vue et que le voyant se trouve dans la plage numérique, l'appareil photo utilise alors le zoom numérique. L'utilisation conjointe du zoom optique de 26X et du zoom numérique de 5X permet un agrandissement jusqu'à 130 fois.

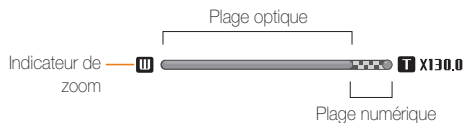

- Le zoom numérique n'est pas disponible avec l'option de mise au point avec suivi.
- Si vous prenez une photo à l'aide du zoom numérique, la qualité de la photo risque de s'avérer inférieure à une qualité normale.

**Intelli Zoom** SMART P SCN 

Si l'indicateur de zoom se trouve dans la plage Intelli, l'appareil photo utilise la fonction Intelli Zoom. Dans ce cas, la résolution des photos varie selon le niveau de zoom. L'utilisation conjointe du zoom optique et de l'Intelli Zoom permet un agrandissement jusqu'à 52 fois.

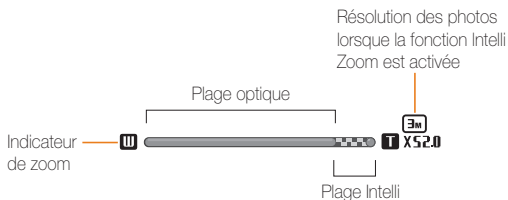

- L'Intelli Zoom n'est pas disponible avec la capture de mouvement, la mise au point sélection ou la mise au point avec suivi.
- Cette fonction permet de prendre une photo avec une dégradation moindre de la qualité qu'avec le zoom numérique. Cependant, la qualité des photos peut être inférieure à celle des photos prises avec le zoom optique.
- Il est disponible uniquement lorsque vous utilisez une résolution de proportions 4/3. Si vous optez pour d'autres proportions alors que la fonction Intelli Zoom est activée, cette dernière se désactive automatiquement.

**Réglage de l'Intelli Zoom**

- 1 En mode Prise de vue, appuyez sur **[MENU]**.
- 2 Appuyez sur **Intelli Zoom**.
- 3 Sélectionnez une option.

Icône	Description
	<b>Désactivé</b> : Intelli zoom est désactivé.
	<b>Activé</b> : Intelli zoom est activé.

## Réduction de l'effet de tremblements de l'appareil photo P

En mode Prise de vue, vous pouvez définir la stabilisation optique de l'image (OIS) ou la stabilisation des images doubles (Dual IS) afin de réduire ou d'éliminer le flou des images provenant des tremblements de l'appareil photo.

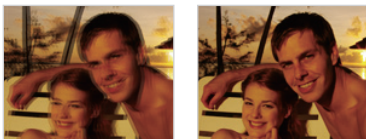

▲ Avant correction

▲ Après correction

- 1 En mode Prise de vue, appuyez sur **[MENU]**.
- 2 Appuyez sur **OIS**.
- 3 Sélectionnez une option.

Icône	Description
	<b>Désactivé</b> : le stabilisateur d'image est désactivé.
	<b>Activé</b> : le stabilisateur d'image numérique (OIS) est activé.
	<b>Dual IS</b> : le stabilisateur d'image double (Dual IS) est activé.



- Le stabilisateur d'image risque de ne fonctionner correctement si :
  - vous bougez l'appareil photo pour suivre un sujet en mouvement ;
  - vous utilisez le zoom numérique ;
  - les mouvements de l'appareil photo sont trop importants ;
  - la vitesse d'obturation est faible (par exemple, lorsque vous photographiez de nuit) ;
  - le niveau de charge de la batterie est faible ;
  - vous prenez une photo en gros plan.
- Si la fonction OIS est utilisée avec un trépied, les photos peuvent être floues en raison des vibrations du capteur OIS. Désactivez la fonction OIS lorsque vous utilisez un trépied.
- Si l'appareil photo est soumis à un choc, l'affichage s'en trouve flou. Dans ce cas, éteignez l'appareil photo et rallumez-le.

## Conseils pour obtenir des photos plus nettes

### 😊 Tenez l'appareil photo correctement

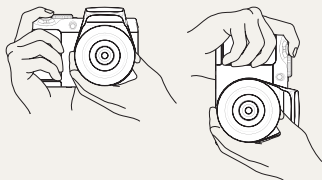

Assurez-vous que rien n'obture l'objectif, le flash ou le microphone.

### 😊 Enfoncez le déclencheur à mi-course

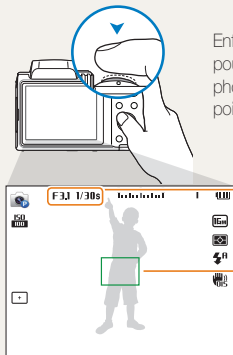

Enfoncez le **[Déclencheur]** à mi-course pour régler la mise au point. L'appareil photo règle automatiquement la mise au point et l'exposition.

L'appareil photo définit automatiquement l'ouverture et la vitesse d'obturation.

#### Cadre de mise au point

- Appuyez sur le **[Déclencheur]** pour prendre la photo lorsque le cadre de mise au point devient vert.
- Si le cadre apparaît en rouge, recadrez, puis enfoncez à nouveau le **[Déclencheur]** à mi-course.

### 😊 Réduction de l'effet de tremblements de l'appareil photo



- Configurez les options OIS de stabilisation optique de l'image pour réduire les effets dus aux mouvements de l'appareil photo. (p. 28)
- Sélectionnez le mode **DUAL** ou l'option Dual IS afin de réduire les mouvements de l'appareil photo par la fonction optique et numérique. (p. 38, 28)

### 😊 Si «» s'affiche

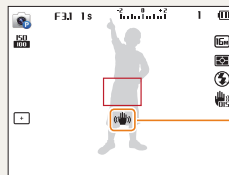

Tremblements de l'appareil photo

Si vous effectuez des prises de vue dans un endroit sombre, évitez de régler l'option du flash sur **Synchronisation lente** ou **Désactivé**. L'ouverture est conservée pendant une durée plus longue et il peut s'avérer plus difficile de stabiliser l'appareil photo suffisamment longtemps pour prendre une photo nette.

- Utilisez un trépied ou réglez le flash sur **Contre jour**. (p. 52)
- Réglez les options de sensibilité ISO. (p. 54)



## Vérification que la mise au point sur le sujet est correcte

Il est difficile d'obtenir une bonne mise au point si :

- il existe peu de contraste entre le sujet et l'arrière-plan (par exemple, si le sujet porte des vêtements de la même couleur que l'arrière-plan) ;
- la source de lumière derrière le sujet est trop intense ;
- le sujet est clair ou présente des reflets ;
- le sujet inclut des motifs horizontaux, tels que des stores ;
- le sujet n'est pas centré sur l'image.



### Utilisation du verrouillage de mise au point

Enfoncez le **[Déclencheur]** à mi-course pour effectuer la mise au point. Une fois le sujet mis au point, vous pouvez le recadrer pour modifier la composition. Lorsque vous êtes prêt, appuyez sur le **[Déclencheur]** pour prendre la photo.

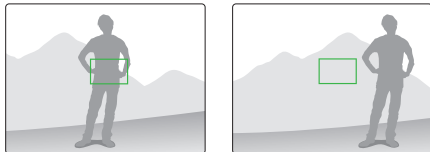

- Lorsque vous prenez des photos dans des conditions d'éclairage insuffisant



Activez le flash. (p. 52)

- Lorsque les sujets se déplacent rapidement

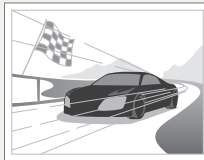

Utilisez la fonction Continue ou Rafale. (p. 66)

# Fonctions avancées

Découvrez comment prendre une photo et enregistrer de la vidéo en sélectionnant un mode.

Utilisation du mode Scènes automatiques	32	<b>Mode Magique Plus</b>	41
Utilisation du mode Scène	34	Mode Photo 3D	41
Utilisation du mode Beauté	35	Utilisation du mode Magic Frame	41
Utilisation de l'aide à la composition	36	Utilisation du mode Prise de vue fractionnée	42
Utilisation du mode Programme	37	Utilisation du mode Picture in Picture	42
Utilisation du mode DUAL IS	38	Mode Filtre photos	44
Utilisation du mode Panorama Live	39	Mode Filtre vidéos	45
		<b>Mode Vidéo</b>	46



# Utilisation du mode Scènes automatiques

En mode Scènes automatiques, votre appareil photo choisit automatiquement les réglages appropriés au type de scène détecté. Ce mode est particulièrement utile si vous ignorez comment régler l'appareil photo pour les différentes scènes.

- 1 Passez au mode **SMART** à l'aide de la molette de sélection.
- 2 Cadrez le sujet.
  - L'appareil photo sélectionne automatiquement une scène. L'icône de la scène appropriée s'affiche en haut à gauche de l'écran. Les icônes sont décrites ci-dessous.



icône	Description
	Paysages
	Vues comportant des arrière-plans lumineux
	Paysages de nuit
	Portraits de nuit
	Paysages en contre-jour

icône	Description
	Portraits en contre-jour
	Portraits
	Gros plans d'objets
	Gros plans de texte
	Couchers de soleil
	Ciels bleus
	Zones boisées
	Gros plans de sujets colorés
	L'appareil photo est stabilisé ou installé sur un trépied (pour une prise de vue dans un endroit sombre)
	Sujets très mobiles

- 3 Enfoncez le **[Déclencheur]** à mi-course pour effectuer la mise au point.
- 4 Appuyez sur le **[Déclencheur]** pour prendre la photo.



- Si l'appareil photo ne reconnaît pas un mode scénique, il utilise les paramètres par défaut du mode **SMART**.
- Même s'il détecte un visage, il se peut que l'appareil photo ne sélectionne pas le mode Portrait en fonction de la position du sujet ou de l'éclairage.
- Il est possible que l'appareil photo ne sélectionne pas le mode scène correct, en fonction par exemple des conditions de prise de vue, des mouvements de l'appareil photo, de l'éclairage et de la distance du sujet.
- Même si vous utilisez un trépied, il se peut que l'appareil photo ne détecte pas le mode  si le sujet est en mouvement.
- En mode **SMART**, l'appareil photo consomme davantage de sa batterie car il doit adapter souvent ses réglages pour sélectionner les scènes appropriées.



# Utilisation du mode Scène

Le mode Scène permet de prendre une photo avec des options prédéfinies pour une scène spécifique.

- 1 Passez au mode **SCN** à l'aide de la molette de sélection.
- 2 Sélectionnez une scène.



Option	Description
<b>Beauté</b>	Réalisez un portrait en appliquant des options permettant de masquer les imperfections du visage.
<b>Aide à la composition</b>	Aide l'autre personne à prendre une photo de vous en montrant une partie de la scène pré-composée.
<b>Nuit</b>	Réalisez des prises de vue de nuit ou en situation de faible luminosité (l'usage d'un trépied est alors recommandé).
<b>Portrait</b>	Détecte et fait la mise au point automatiquement sur les visages humains afin que vous puissiez obtenir des portraits clairs et doux.
<b>Enfant</b>	Faites ressortir les enfants en prenant leurs vêtements et l'arrière-plan de manière lumineuse.

Option	Description
<b>Paysage</b>	Prenez des scènes ou des paysages en nature morte.
<b>Macro</b>	Prenez des parties détaillées d'un sujet ou de petits sujets, notamment des fleurs ou des insectes.
<b>Texte</b>	Prenez des photos de texte nettes à partir de documents imprimés ou de documents électroniques.
<b>Coucher de soleil</b>	Prenez des scènes au coucher du soleil avec des tons rouges et jaunes naturels.
<b>Aube</b>	Prenez des scènes au lever du soleil.
<b>Contre jour</b>	Prenez des sujets en contre jour.
<b>Feux d'artifice</b>	Prenez des deux d'artifice colorés de nuit.
<b>Mer &amp; neige</b>	Réduisez la sous-exposition de sujets provoquée par la réverbération du soleil sur le sable ou la neige.

- 3 Cadrez le sujet à photographier, puis enfoncez le **[Déclencheur]** à mi-course pour effectuer la mise au point.
- 4 Appuyez sur le **[Déclencheur]** pour prendre la photo.

## Utilisation du mode Beauté

Le mode Beauté permet de photographier une personne en utilisant des options qui permettent de masquer les imperfections du visage.

- 1 Passez au mode **SCN** à l'aide de la molette de sélection.
- 2 Appuyez sur **Beauté**.
- 3 Appuyez sur **[MENU]**.
- 4 Appuyez sur **Couleurs des visages**.
- 5 Sélectionnez une option.
  - Par exemple, pour éclaircir un visage, vous pouvez augmenter la valeur du réglage Couleur des visages.

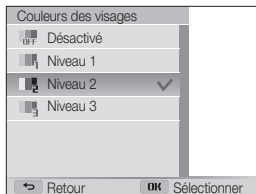

- 6 Appuyez sur **[MENU]**.
- 7 Appuyez sur **Retouche des visages**.
- 8 Sélectionnez une option.
  - Par exemple, pour masquer de façon plus ample les imperfections, augmentez la valeur du paramètre de retouche des visages.

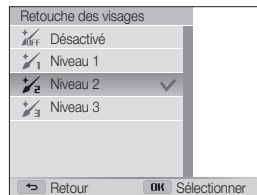

- 9 Cadrez le sujet à photographier, puis enfoncez le **[Déclencheur]** à mi-course pour effectuer la mise au point.
- 10 Appuyez sur le **[Déclencheur]** pour prendre la photo.



Lorsque vous utilisez le mode Beauté, la distance de mise au point est réglée sur Macro automatique.

## Utilisation de l'aide à la composition

Lorsque vous voulez qu'une autre personne prenne une photo de vous, vous pouvez composer la scène avec la fonction d'aide à la composition. L'aide à la composition permet à l'autre personne de prendre une photo de vous en montrant une partie de la scène pré-composée.

- 1 Passez au mode **SCN** à l'aide de la molette de sélection.
- 2 Appuyez sur **Aide à la composition**.
- 3 Cadrez le sujet à photographier, puis enfoncez le **[Déclencheur]**.
  - Des guides transparents apparaissent sur la gauche et la droite du cadre.



- 4 Demandez à une autre personne de prendre une photo.
  - La personne aligne le sujet dans le cadre à l'aide des guides, puis appuie sur le **[Déclencheur]** pour prendre la photo.
- 5 Pour supprimer les guides, appuyez sur **[↶]**.

# Utilisation du mode Programme

Ce mode permet de régler diverses options, à l'exception de la vitesse d'obturation et de la valeur d'ouverture qui sont automatiquement réglées par l'appareil photo.

- 1 Passez au mode **P** à l'aide de la molette de sélection.
- 2 Réglez les options voulues.
  - Reportez-vous à la liste des options de la section « Options de prise de vue ». (p. 48)

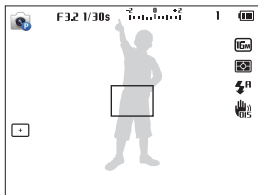

- 3 Cadrez le sujet à photographier, puis enfoncez le **[Déclencheur]** à mi-course pour effectuer la mise au point.
- 4 Appuyez sur le **[Déclencheur]** pour prendre la photo.



# Utilisation du mode DUAL IS

Réduisez les mouvements de l'appareil photo et évitez les photos floues grâce aux fonctions de stabilisation optique et numérique de l'image.



▲ Avant correction



▲ Après correction

- 1 Passez au mode **DUAL** à l'aide de la molette de sélection.
- 2 Cadrez le sujet à photographier, puis enfoncez le **[Déclencheur]** à mi-course pour effectuer la mise au point.
- 3 Appuyez sur le **[Déclencheur]** pour prendre la photo.



- L'appareil photo corrige les photos de façon optique uniquement lorsque la source de lumière est plus lumineuse que la lumière fluorescente.
- Si le sujet bouge rapidement, la photo peut être floue.
- Configurez l'option de stabilisation optique de l'image ou l'option Dual IS pour réduire l'effet de bougé de l'appareil photo dans différents modes de prise de vue. (p. 28)

# Utilisation du mode Panorama Live

En mode Panorama Live, vous pouvez prendre une scène panoramique large en une seule photo. Prenez une série de photos puis combinez-les pour créer une image panoramique



▲ Exemple de prise de vue

- 1 Passez au mode  à l'aide de la molette de sélection.
- 2 Cadrez le sujet à photographier, puis enfoncez le **[Déclencheur]** à mi-course pour effectuer la mise au point.
  - Pointez l'appareil photo en calant la prise sur la limite gauche, droite, supérieure ou inférieure de la scène à prendre.
- 3 Maintenez le **[Déclencheur]** enfoncé pour commencer la prise de vue.

- 4 Avec le **[Déclencheur]** enfoncé, déplacez doucement l'appareil photo dans la direction où il doit capturer le reste du panorama.

- Une fois le guide aligné sur l'image suivante, l'appareil photo prend alors le cliché automatiquement.



- 5 Une fois terminé, relâchez le **[Déclencheur]**.
  - Lorsque tous les clichés nécessaires sont pris, l'appareil photo les combine en une photo panoramique.





- Pour obtenir les meilleurs résultats possibles lors de la prise de photos panoramiques, évitez de :
  - déplacer l'appareil photo trop rapidement ou trop lentement ;
  - déplacer insuffisamment le point de vue pour prendre l'image suivante ;
  - déplacer l'appareil photo à vitesse irrégulière entre les prises ;
  - faire trembler l'appareil photo ;
  - de changer de sens lors de la prise d'une photo ;
  - prendre des clichés dans des endroits sombres ;
  - capturer des sujets hors-cadre en mouvement proches de la prise de vue ;
  - prendre ou filmer dans des conditions de luminosité ou de couleurs de lumières changeantes.
- La sélection du mode Panorama Live entraîne la désactivation des fonctions de zoom numérique et optique. Si vous sélectionnez le mode Panorama Live et que l'objectif est en position de zoom avant, l'appareil photo effectue automatiquement un zoom arrière pour reprendre la position par défaut.
- En mode Panorama Live, certaines options de prise de vue ne sont pas disponibles.
- Il se peut que l'appareil photo interrompe la prise de vue à cause de la composition de la prise ou en cas de mouvement dans la scène.
- En mode Panorama Live, l'appareil photo peut ne pas prendre l'intégralité de la dernière scène si vous arrêtez le déplacement de l'appareil photo exactement à l'endroit où vous souhaitez que la scène se termine. Pour prendre une scène dans son intégralité, déplacez l'appareil photo légèrement au-delà du point final.



# Mode Magique Plus

En mode Magique plus, vous pouvez prendre une photo ou enregistrer une vidéo avec différents effets.

## Mode Photo 3D

Vous pouvez réaliser des photos 3D en mode Photo 3D pour ensuite les afficher sur une TV 3D ou un moniteur 3D.



- 1 Passez au mode  à l'aide de la molette de sélection.
- 2 Sélectionnez .
- 3 Cadrez le sujet à photographier, puis enfoncez le **[Déclencheur]** à mi-course pour effectuer la mise au point.
- 4 Appuyez sur le **[Déclencheur]** pour prendre la photo.
  - L'appareil photo prend alors 2 photos, l'une au format de fichier JPEG, l'autre au format MPO.



- Lors de l'utilisation du mode Photo 3D, l'utilisateur n'a accès qu'à un nombre limité d'options de prise de vue.
- Il est possible d'afficher un fichier MPO (effets 3D) uniquement sur des périphériques prenant en charge le format MPO (TV 3D et moniteur 3D) alors que l'appareil photo ne peut afficher que les fichiers JPEG habituels.
- Si vous souhaitez afficher les effets 3D d'un fichier MPO sur une TV 3D ou un moniteur 3D, vous devez porter les lunettes 3D fournies par le fabricant.
- En mode Photo 3D, la résolution est fixée à .

## Utilisation du mode Magic Frame

Ce mode vous permet d'appliquer différents effets de cadre à vos photos. La présentation des photos est modifiée en fonction du cadre sélectionné.

- 1 Passez au mode  à l'aide de la molette de sélection.
- 2 Sélectionnez .
- 3 Sélectionnez une option.



- 4 Cadrez le sujet à photographier, puis enfoncez le **[Déclencheur]** à mi-course pour effectuer la mise au point.
- 5 Appuyez sur le **[Déclencheur]** pour prendre la photo.



En mode Magic Frame, la résolution se règle automatiquement sur .

## Utilisation du mode Prise de vue fractionnée

En mode Prise de vue fractionnée, vous pouvez prendre plusieurs photos et les disposer selon des modèles prédéfinis.

- 1 Passez au mode  à l'aide de la molette de sélection.
- 2 Sélectionnez .
- 3 Sélectionnez un style de vue fractionnée.
  - Pour ajuster la ligne de fractionnement, appuyez sur [MENU], puis sur **Contour flou** → une valeur souhaitée.
  - Pour appliquer un Filtre intelligent à une partie de la prise de vue, appuyez sur [MENU], puis appuyez sur **Filtre intelligent** → une option voulue.

Vous pouvez appliquer différents effets du Filtre intelligent à chaque partie de la prise de vue.

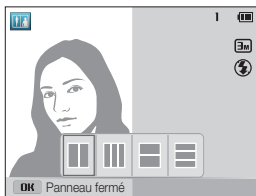



- 4 Cadrez le sujet à photographier, puis enfoncez le [Déclencheur] à mi-course pour effectuer la mise au point.
- 5 Pour prendre la photo, appuyez sur le [Déclencheur].
  - Répétez les étapes 4 et 5 pour prendre le reste des photos.
  - Pour reprendre une photo, appuyez sur [].



- En mode Prise de vue fractionnée, la résolution se définit automatiquement sur  ou sur une résolution inférieure.
- En mode Prise de vue fractionnée, la plage de zoom disponible peut être inférieure à celle d'autres modes de prise de vue.

## Utilisation du mode Picture in Picture

En mode Picture in Picture, vous pouvez prendre ou sélectionner une photo d'arrière-plan plein format, puis y insérer une photo ou une vidéo plus petite au premier plan.

- 1 Passez au mode  à l'aide de la molette de sélection.
- 2 Sélectionnez .
  - Pour définir la taille définitive de la vidéo lors de son insertion, appuyez sur [MENU], puis sur **Format vidéo** → un format vidéo voulu.

- 3 Enfoncez le **[Déclencheur]** à mi-course pour faire le point, puis appuyez sur le **[Déclencheur]** pour prendre une photo d'arrière-plan.
- Pour sélectionner une photo d'arrière-plan parmi vos photos enregistrées, appuyez sur **[MENU]**, puis sur **Sélect. image** → une photo voulue. Vous ne pouvez pas sélectionner une vidéo ou une photo prise en mode Panorama Live.
- 4 Appuyez sur **[OK]** pour que la photo soit la photo d'arrière-plan.
- Pour reprendre une photo d'arrière-plan, appuyez sur **[↶]**.

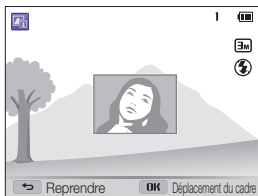

- 5 Appuyez sur **[OK]**, puis sur **[DISP/🌸/🔍/🔄]** pour modifier le point d'insertion.
- 6 Appuyez sur **[OK]**, puis sur **[DISP/🌸/🔍/🔄]** pour modifier la taille d'insertion.
- 7 Appuyez sur **[OK]** pour enregistrer le réglage.

- 8 Enfoncez le **[Déclencheur]** à mi-course pour faire la mise au point, puis appuyez sur le **[Déclencheur]** pour prendre une photo et l'insérer.
- La fenêtre d'insertion s'agrandit lorsque vous enfoncez le **[Déclencheur]** à mi-course, de sorte que vous pouvez savoir si la mise au point est effectuée sur le sujet ou pas.
  - Pour enregistrer une vidéo, appuyez sur **[RELEVÉ]** (enregistrement vidéo). Pour arrêter l'enregistrement et insérer la vidéo, appuyez de nouveau sur **[RELEVÉ]** (mode d'enregistrement vidéo).



- Lorsque vous prenez des photos en arrière-plan, la résolution est automatiquement fixée à **[3m]** et toutes les photos prises sont enregistrées.
- Les photos ou les vidéos prises en mode Picture in Picture sont sauvegardées dans un seul fichier associé et les photos ou vidéos insérées ne sont pas enregistrées séparément.
- Lors de l'insertion d'une image, la résolution du fichier associé est automatiquement fixée à **[3m]**.
- Lors de l'insertion d'une vidéo, la résolution du fichier associé est automatiquement fixée à **VGA** ou moins.
- Lorsque vous prenez un arrière-plan, une photo verticale s'affiche horizontalement sans mode de rotation automatique.
- La taille maximale de la fenêtre d'insertion est égale au 1/4 de l'écran, et le rapport de format reste le même en changeant de taille.
- La durée maximale d'une vidéo à insérer est de 20 minutes.
- En mode Picture in Picture, la plage de zoom disponible peut être inférieure à celle d'autres modes de prise de vue.
- En mode Picture in Picture, vous ne pouvez pas définir les options Voix.
- Lorsque vous sélectionnez une photo d'arrière-plan à partir de vos photos enregistrées, des barres noires peuvent apparaître sur les bords de l'image, selon son format.

## Mode Filtre photos

Appliquez divers effets de filtre à vos photos pour créer des images uniques.



Miniature





Vignettage

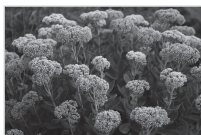

Effet ultra grand angle



Classique

- 1 Passez au mode  à l'aide de la molette de sélection.
- 2 Sélectionnez .
- 3 Sélectionnez un effet.

Option	Description
<b>Miniature</b>	Appliquez un effet d'objectif à décentrement pour faire apparaître le sujet en miniature.
<b>Vignettage</b>	Appliquez des couleurs rétro, un contraste marqué et un effet de dégradé intense, caractéristiques des appareils Lomo.
<b>Filtre croisé</b>	Ajoutez des lignes irradiant d'objets brillants pour imiter l'effet visuel d'un filtre croisé.
<b>Effet ultra grand angle</b>	Obscurcissez les contours du cadre et déformez les objets afin de créer un effet de grand angle.
<b>Vieux film</b>	Appliquez un effet de film rétro.
<b>Classique</b>	Appliquez un effet noir et blanc.
<b>Rétro</b>	Appliquez un effet de ton sépia.



- 4 Cadrez le sujet à photographier, puis enfoncez le **[Déclencheur]** à mi-course pour effectuer la mise au point.
- 5 Pour prendre la photo, appuyez sur le **[Déclencheur]**.



Selon l'option sélectionnée, la résolution peut passer automatiquement à  ou à une valeur inférieure.

## Mode Filtre vidéos

Appliquez divers effets de filtre à vos vidéos pour créer des images uniques.

- 1 Passez au mode  à l'aide de la molette de sélection.
- 2 Sélectionnez .
- 3 Sélectionnez un effet.

Option	Description
<b>Vignettage</b>	Appliquez des couleurs rétro, un contraste marqué et un effet de dégradé intense, caractéristiques des appareils Lomo.
<b>Effet ultra grand angle</b>	Déformer les objets photographiés de façon rapprochée afin de créer un effet de grand angle.
<b>Classique</b>	Appliquez un effet noir et blanc.
<b>Rétro</b>	Appliquez un effet de ton sépia.
<b>Effet palette 1</b>	Créez un cliché lumineux présentant un fort contraste et des couleurs vives.
<b>Effet palette 2</b>	Eclaircissez la scène et rendez-la plus nette.
<b>Effet palette 3</b>	Appliquez une légère tonalité brune.
<b>Effet palette 4</b>	Créez un effet froid et monotone.

- 4 Appuyez sur  (mode d'enregistrement vidéo) pour activer la fonction.

- 5 Rappuyez sur  (mode d'enregistrement vidéo) pour arrêter l'enregistrement.



Selon l'option sélectionnée, la vitesse d'enregistrement peut passer automatiquement à  et la résolution de l'enregistrement à **VGA** ou moins.

# Mode Vidéo

Le mode Vidéo vous permet de personnaliser les réglages afin d'enregistrer des vidéos d'une durée maximale de 20 minutes en haute définition. L'appareil photo enregistre des vidéos au format de fichier MP4 (H.264).

- Le format H.264 (MPEG-4 part10/AVC) constitue un format vidéo à forte compression, mis au point par les organismes internationaux de normalisation ISO/IEC et ITU-T.
- Certaines cartes mémoire ne prennent pas en charge l'enregistrement en haute définition. Dans ce cas, choisissez une résolution inférieure.
- Les cartes mémoire dont la vitesse d'écriture est faible ne sont pas compatibles avec les vidéos à résolution élevée. Pour enregistrer des vidéos en haute résolution, utilisez des cartes mémoire dont le débit d'écriture est supérieur.

1 Passez au mode  à l'aide de la molette de sélection.

2 Appuyez sur [MENU].

3 Appuyez sur **Fréquence d'images** → une fréquence d'images (nombre d'images par seconde).

- Augmenter le nombre d'images permet d'obtenir une action plus naturelle, mais augmente la taille du fichier.

4 Appuyez sur [MENU].

5 Appuyez sur **Voix** → une option de son.

Option	Description
	<b>Zoom silencieux</b> : l'appareil photo arrête l'enregistrement du son temporairement lorsque vous utilisez le zoom.
	<b>Désactivé</b> : enregistrez une vidéo sans son.
	<b>Activé</b> : enregistrez une vidéo avec son.



6 Définissez les options de votre choix.

- Reportez-vous à la liste des options de la section « Options de prise de vue ». (p. 48)

7 Appuyez sur  (mode d'enregistrement vidéo) pour activer la fonction.

8 Rappuyez sur  (mode d'enregistrement vidéo) pour arrêter l'enregistrement.



Vous pouvez lancer l'enregistrement d'une vidéo dans différents modes en appuyant sur  (mode enregistrement vidéo) sans avoir à passer au mode  à l'aide de la molette de sélection.

### Suspension de l'enregistrement

L'appareil photo vous permet d'interrompre temporairement l'enregistrement vidéo. Grâce à cette fonction, vous pouvez enregistrer plusieurs scènes sur une même vidéo.

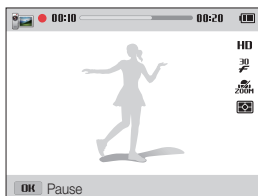

- Appuyez sur **[OK]** pour marquer une pause pendant l'enregistrement.
- Appuyez sur **[OK]** pour reprendre l'enregistrement.





# Options de prise de vues

Découvrez comment définir les options en mode Prise de vue.

<b>Sélection de la résolution et de la qualité</b> .....	49	<b>Utilisation de la détection des visages</b> .....	59
Sélection d'une résolution .....	49	Détection des visages .....	59
Sélection de la qualité d'image .....	50	Réalisation d'un auto portrait .....	60
<b>Utilisation du retardateur</b> .....	51	Détection des sourires .....	60
<b>Prise de photo dans un endroit sombre</b> ...	52	Détection du clignement des yeux .....	61
Correction des yeux rouges .....	52	<b>Réglage de la luminosité et des couleurs</b> ...	62
Utilisation du flash .....	52	Réglage manuel de l'exposition (EV) .....	62
Réglage de la sensibilité ISO .....	54	Compensation du contre-jour (ACB) .....	63
<b>Modification de la mise au point</b> .....	55	Modification de la mesure de l'exposition ...	63
Utilisation de la fonction Macro .....	55	Sélection d'un réglage de la balance des	
Mise au point automatique .....	55	blancs .....	64
Mise au point sur une zone sélectionnée ...	56	<b>Utilisation des modes Rafale</b> .....	66
Utilisation de la mise au point automatique		<b>Réglage des images</b> .....	67
avec suivi .....	57		
Réglage de la zone de mise au point .....	58		

# Sélection de la résolution et de la qualité











Découvrez comment modifier la résolution de l'image et les réglages de la qualité.

## Sélection d'une résolution

Augmenter la résolution permet d'augmenter le nombre de pixels des photos ou des vidéos afin de pouvoir les imprimer sur du papier grand format ou les visionner sur un grand écran. Si vous utilisez une résolution élevée, la taille du fichier augmente également.

### Sélection de la résolution photo SMART P SCN

- 1 En mode Prise de vue, appuyez sur **[MENU]**.
- 2 Appuyez sur **Format photo**.
- 3 Sélectionnez une option.

icône	Description
	<b>4608 X 3456</b> : imprimez sur du papier A1.
	<b>4320 X 3240</b> : imprimez sur du papier A1.
	<b>4320 X 2880</b> : imprimez sur du papier A1 au format (3:2).
	<b>3648 X 2736</b> : imprimez sur du papier A2.
	<b>4320 X 2432</b> : imprimez sur du papier A2 en panorama (16:9) ou lecture sur un téléviseur HD.
	<b>2832 X 2832</b> : imprimez sur du papier A3 au format 1:1
	<b>2592 X 1944</b> : imprimez sur du papier A4.
	<b>1984 X 1488</b> : imprimez sur du papier A5.
	<b>1920 X 1080</b> : imprimez sur du papier A5 en panorama (16:9) ou lecture sur un téléviseur HD.
	<b>1024 X 768</b> : joignez la photo à un e-mail.

### Sélection de la résolution vidéo SMART P SCN

- 1 En mode Prise de vue, appuyez sur **[MENU]**.
- 2 Appuyez sur **Format vidéo**.
- 3 Sélectionnez une option.

icône	Description
<b>HD</b>	<b>1280 X 720</b> : fichiers HD pour lecture sur une TV HD.
<b>VGA</b>	<b>640 X 480</b> : fichiers SD pour lecture sur une TV analogique.
<b>QVGA</b>	<b>320 X 240</b> : publiez la photo sur une page Web.



## Sélection de la qualité d'image

Définissez les paramètres de qualité photo et vidéo. Augmenter la qualité des images accroît également la taille des fichiers.

### Sélection de la qualité photo P SCN QUAL

Les photos prises avec l'appareil photo sont compressées et enregistrées au format JPEG.

- 1 En mode Prise de vue, appuyez sur **[MENU]**.
- 2 Appuyez sur **Qualité**.
- 3 Sélectionnez une option.

icône	Description
	<b>Maximale</b> : prenez des photos en très haute qualité.
	<b>Elevée</b> : prenez des photos en haute qualité.
	<b>Normale</b> : prenez des photos en qualité normale.

### Sélection de la qualité vidéo

Les vidéos enregistrées par l'appareil photo sont compressées et enregistrées au format MP4 (H.264).

- 1 En mode Prise de vue, appuyez sur **[MENU]**.
- 2 Appuyez sur **Fréquence d'images**.
- 3 Sélectionnez une option.

icône	Description
	<b>30 ips</b> : enregistrement de 30 images par seconde.
	<b>15 ips</b> : enregistrement de 15 images par seconde.

Découvrez comment régler le retardateur afin de retarder la prise de vue.

1 En mode Prise de vue, appuyez sur [ⓘ].

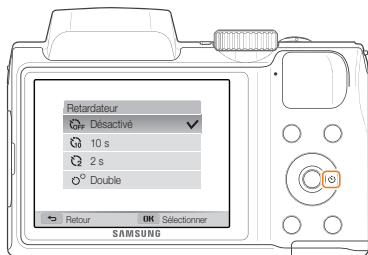

2 Sélectionnez une option.

Icône	Description
	<b>Désactivé</b> : le retardateur est désactivé
	<b>10 s</b> : prenez une photo après un délai de 10 secondes.
	<b>2 s</b> : prenez une photo après un délai de 2 secondes.
	<b>Double</b> : prenez une photo après un délai de 10 secondes, puis une autre après 2 secondes.

Les options accessibles peuvent varier en fonction du mode de prise de vue sélectionné.

3 Appuyez sur le [Déclencheur] pour lancer le retardateur.

- Le voyant AF/voyant du retardateur clignote. L'appareil prend automatiquement une photo après le délai indiqué.



- Appuyez sur le [Déclencheur] ou sur [ⓘ] pour annuler le retardateur.
- Selon les options de détection des visages choisies, la fonction du retardateur peut ne pas être disponible.
- Dans certains modes, vous pouvez également régler l'option en appuyant sur [MENU], puis sur **Retardateur**.

# Prise de photo dans un endroit sombre

Découvrez comment prendre des photos de nuit ou dans des conditions d'éclairage très faible.

## Correction des yeux rouges P SCN

Si le flash se déclenche lorsque vous photographiez une personne dans un endroit sombre, il est possible qu'une lueur rouge apparaisse dans ses yeux. Pour éviter ce problème, sélectionnez **Anti yeux rouges** ou **Correction des yeux rouges**. Reportez-vous aux options de flash mentionnées au paragraphe suivant, « Utilisation du flash ».



▲ Avant correction

▲ Après correction

## Utilisation du flash SMART P SCN

Utilisez le flash pour prendre des photos dans un endroit sombre ou si vous avez besoin de plus d'éclairage.

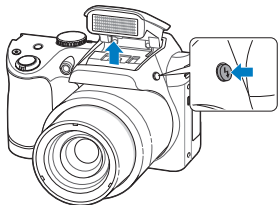

- 1 Appuyez sur  pour soulever le flash quand vous en avez besoin.

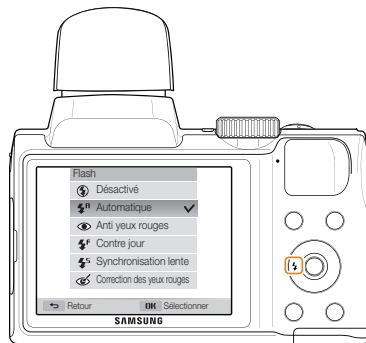

- 2 En mode Prise de vue, appuyez sur .



### 3 Sélectionnez une option.

Icône	Description
	<p><b>Désactivé :</b></p> <ul style="list-style-type: none"> <li>Le flash ne se déclenche pas.</li> <li>Un message d'avertissement de bougé de l'appareil photo «» s'affiche si vous prenez une photo dans un endroit sombre.</li> </ul>
	<p><b>Automatique:</b> le flash se déclenche automatiquement lorsque le sujet ou l'arrière-plan est sombre.</p>
	<p><b>Anti yeux rouges :</b></p> <ul style="list-style-type: none"> <li>Le flash se déclenche deux fois lorsque le sujet ou l'arrière-plan est sombre afin de limiter l'effet yeux rouges.</li> <li>Un intervalle est prévu entre 2 déclenchements du flash. Ne bougez pas tant que le flash ne s'est pas déclenché une seconde fois.</li> </ul>
	<p><b>Contre jour :</b></p> <ul style="list-style-type: none"> <li>Le flash se déclenche systématiquement.</li> <li>L'intensité lumineuse se règle automatiquement.</li> </ul>
	<p><b>Synchronisation lente :</b></p> <ul style="list-style-type: none"> <li>Le flash se déclenche et le déclencheur reste ouvert plus longtemps.</li> <li>Sélectionnez cette option pour capturer plus de lumière ambiante afin de révéler plus de détails de l'arrière-plan.</li> <li>Il est recommandé d'utiliser un trépied pour éviter que les photos ne soient floues.</li> <li>Un message d'avertissement de bougé de l'appareil photo «» s'affiche si vous prenez une photo dans un endroit sombre.</li> </ul>

Icône	Description
	<p><b>Correction des yeux rouges :</b></p> <ul style="list-style-type: none"> <li>Le flash se déclenche deux fois lorsque le sujet ou l'arrière-plan est sombre. L'appareil corrige les yeux rouges à l'aide de sa fonction d'analyse avancée.</li> <li>Un intervalle est prévu entre 2 déclenchements du flash. Ne bougez pas tant que le flash ne s'est pas déclenché une seconde fois.</li> </ul>

Les options disponibles peuvent varier en fonction des conditions de prise de vue.



- Les options du flash ne sont pas disponibles si vous avez activé une option de prise de vue en rafale ou si vous avez sélectionné **Auto portrait** ou **Détection des regards**.
- Assurez-vous que le sujet se trouve à la distance recommandée du flash. (p. 110)
- Des petites traces peuvent apparaître sur la photo si la lumière se reflète ou si de la poussière se trouve en suspension dans l'air.
- Dans certains modes, vous pouvez également régler l'option de flash en appuyant sur [MENU], puis sur **Flash**.

### Comment utiliser le flash

Appuyez sur  pour soulever le flash quand vous en avez besoin.

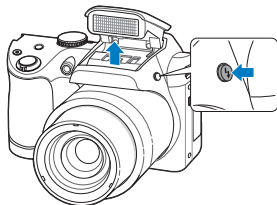

Lorsque l'unité de flash est fermée, celui-ci ne se déclenche pas, quelle que soit l'option sélectionnée. Lorsque l'unité de flash est ouverte, celui-ci se déclenche en fonction de l'option sélectionnée.



- Lorsque vous ne l'utilisez pas, maintenez l'unité de flash fermée pour éviter tout dommage.
- Forcer l'ouverture de l'unité de flash peut endommager votre appareil photo.

Appuyez doucement vers le bas pour la fermer.

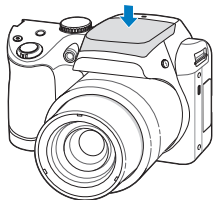

## Réglage de la sensibilité ISO P

La sensibilité ISO représente la mesure de la sensibilité d'une pellicule photo à la lumière, telle que définie par l'Organisation internationale de normalisation (ISO). Plus cette sensibilité ISO est élevée, plus l'appareil photo est sensible à la lumière. Utilisez une sensibilité ISO plus élevée pour prendre de meilleures photos et réduire l'effet de tremblement de l'appareil photo si vous n'utilisez pas le flash.

1 En mode Prise de vue, appuyez sur **[MENU]**.

2 Appuyez sur **ISO**.

3 Sélectionnez une option.

- Sélectionnez  pour utiliser une sensibilité ISO appropriée, en fonction de la luminosité du sujet et de l'éclairage.



- Plus la sensibilité ISO est élevée, plus le risque de parasites présents sur les photos augmente.
- Si vous définissez l'option ISO sur , la résolution peut passer à  ou moins.

# Modification de la mise au point

Cette section explique comment régler la mise au point de l'appareil photo en fonction des sujets et des conditions de prise de vue.

## Utilisation de la fonction Macro P SCN

Utilisez la fonction Macro pour photographier en gros plan des sujets tels que des fleurs ou des insectes.



- Tâchez de ne pas faire bouger l'appareil afin d'éviter que les photos ne soient floues.
- Désactivez le flash si la distance qui vous sépare du sujet est inférieure à 40 cm.

## Mise au point automatique P SCN



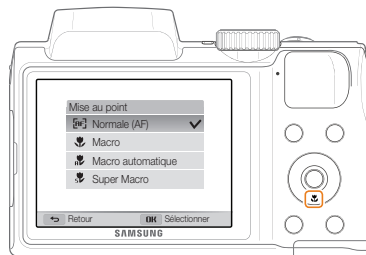

Pour prendre des photos nettes, sélectionnez l'option de mise au point qui convient en fonction de la distance qui vous sépare du sujet.

1 En mode Prise de vue, appuyez sur [].





## 2 Sélectionnez une option.

Icône	Description
	<b>Normale (AF)</b> : mise au point sur un sujet se trouvant à plus de 80 cm. À plus de 350 cm si vous utilisez le zoom.
	<b>Macro</b> : mise au point sur un sujet se trouvant à 10-80 cm de l'appareil photo. 200-350 cm lorsque vous utilisez le zoom.
	<b>Macro automatique</b> : <ul style="list-style-type: none"> <li>Mise au point sur un sujet se trouvant à plus de 10 cm. À plus de 200 cm si vous utilisez le zoom.</li> <li>Réglé automatiquement dans certains modes de prise de vue.</li> </ul>
	<b>Super Macro</b> : mise au point sur un sujet se trouvant à 1-10 cm de l'appareil photo.

Les options disponibles peuvent varier en fonction des conditions de prise de vue.



- Dans certains modes, vous pouvez également régler l'option de mise au point en appuyant sur **[MENU]**, puis sur **Mise au point**.
- Le zoom n'est pas disponible avec l'option Super Macro.

## Mise au point sur une zone sélectionnée

P 

Il vous est possible d'effectuer la mise au point sur une zone que vous avez sélectionnée.

- En mode Prise de vue, appuyez sur **[MENU]**.
- Appuyez sur **Zone de mise au point** → **Mise au point sélection**.
- Appuyez sur **[OK]**, puis appuyez sur **[DISP/🌸/🔍/📷]** pour déplacer le cadre sur la zone souhaitée.

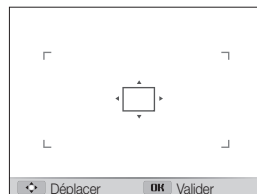

- Appuyez sur **[OK]**.
- Appuyez sur le **[Déclencheur]** pour prendre la photo.
  - Appuyez sur **[OK]** pour changer la zone de mise au point.



Lorsque vous utilisez cette fonction, vous ne pouvez pas régler les options de détection des visages, les options de retardateur et d'Intelli Zoom.

## Utilisation de la mise au point automatique avec suivi

La mise au point avec suivi vous permet d'effectuer le repérage et la mise au point sur le sujet, même si vous êtes en mouvement.

- 1 En mode Prise de vue, appuyez sur **[MENU]**.
- 2 Appuyez sur **Zone de mise au point** → **Mise au point avec suivi**.
- 3 Effectuez la mise au point sur le sujet avec lequel vous souhaitez effectuer le suivi, puis appuyez sur **[OK]**.

- Un cadre de mise au point apparaît sur le sujet et le suit lorsque vous déplacez l'appareil photo.

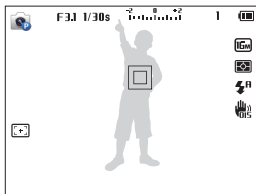

- Un cadre blanc signifie que l'appareil photo suit le sujet.
- Lorsque vous enfoncez le **[Shutter]** à mi-course, le cadre vert signifie que le sujet est mis au point.

- 4 Appuyez sur le **[Déclencheur]** pour prendre la photo.



- Si vous ne sélectionnez pas de zone pour la mise au point, le cadre apparaît alors au centre de l'écran.
- Le suivi d'un sujet peut ne pas fonctionner si :
  - le sujet est trop petit ;
  - il se déplace de manière excessive ;
  - il se trouve à contre-jour ou vous photographiez dans un endroit sombre ;
  - des couleurs ou des motifs présents sur le sujet et dans l'arrière-plan se confondent ;
  - le sujet inclut des motifs horizontaux, tels que des stores ;
  - l'appareil photo bouge de manière excessive.
- Dans les cas mentionnés ci-dessus, le cadre de mise au point apparaît avec un contour blanc (□).
- Si l'appareil photo ne parvient pas à suivre le sujet, vous devez sélectionner ce dernier à nouveau.
- Si l'appareil photo ne parvient pas à réaliser la mise au point, le contour du cadre devient rouge (□).
- Lorsque vous utilisez cette fonction, vous ne pouvez pas régler les options de détection des visages, les options de retardateur et d'Intelli Zoom.

## Réglage de la zone de mise au point P

Vous pouvez obtenir des photos plus nettes en sélectionnant une zone de mise au point appropriée en fonction de l'emplacement du sujet dans le décor.

- 1 En mode Prise de vue, appuyez sur **[MENU]**.
- 2 Appuyez sur **Zone de mise au point**.
- 3 Sélectionnez une option.

Icône	Description
	<b>Mise au point au centre</b> : mise au point appliquée au centre (lorsque les sujets sont placés au centre de la scène).
	<b>Mise au point multiple</b> : mise au point sur une ou plusieurs zones parmi 9 zones possibles.
	<b>Mise au point sélection</b> : la mise au point se fait sur la zone sélectionnée. (p. 56)
	<b>Mise au point avec suivi</b> : mise au point avec repérage du sujet. (p. 57)

Les options de prise disponibles peuvent varier en fonction du mode de prise de vue.

# Utilisation de la détection des visages

P SCN DUAL

Les options de détection des visages permettent à l'appareil photo de détecter automatiquement les visages. Lorsque vous effectuez la mise au point sur un visage, l'appareil photo ajuste automatiquement l'exposition. Utilisez les options **Détection des regards** ou **Détection des sourires** pour prendre des photos en laissant l'appareil détecter les yeux fermés ou les visages souriants.



- Lorsque votre appareil photo détecte un visage, il suit le visage détecté automatiquement.
- La détection des visages peut se révéler inefficace lorsque :
  - le sujet est éloigné de l'appareil photo (le cadre de mise au point prend une couleur orange pour les fonctions Détection des sourires et Détection des regards) ;
  - il fait trop éclairé ou trop sombre ;
  - le sujet n'est pas face à l'appareil photo ;
  - le sujet porte des lunettes de soleil ou un masque ;
  - l'expression faciale du sujet change d'un extrême à l'autre ;
  - le sujet est à contre-jour ou la luminosité est changeante ;
- L'option de détection des visages n'est pas disponible lorsque vous sélectionnez la mise au point sélection ou avec suivi.
- En fonction des options de prise de vue, les options de détection des visages peuvent différer.
- Selon les options de détection des visages choisies, la fonction du retardateur peut ne pas être disponible.
- Une fois les options de détection des visages réglées, la zone de mise au point automatique se définit automatiquement sur Mise au point multiple.
- D'après les options de détection des visages choisies, celles de prise de vue en rafale peuvent être indisponibles.

## Détection des visages

L'appareil photo détecte automatiquement jusqu'à 10 visages dans une scène.

1 En mode Prise de vue, appuyez sur **[MENU]**.

2 Appuyez sur **Détection des visages** → **Normale**.

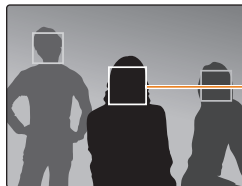

Le visage le plus proche de l'appareil photo ou du centre de la prise apparaît dans un cadre de mise au point tandis que les autres sont encadrés en gris.



L'appareil détecte plus rapidement les visages si vous vous rapprochez des sujets.

## Réalisation d'un auto portrait

Cette option vous permet de vous photographier. L'appareil photo règle la distance de mise au point pour les plans rapprochés, puis émet un signal sonore court une fois l'appareil prêt pour la prise de vue.

- 1 En mode Prise de vue, appuyez sur **[MENU]**.
- 2 Appuyez sur **Détection des visages** → **Auto portrait**.
- 3 Réalisez la photo une fois l'objectif face à vous.
- 4 Lorsque vous entendez un bip rapide, appuyez sur le **[Déclencheur]**.

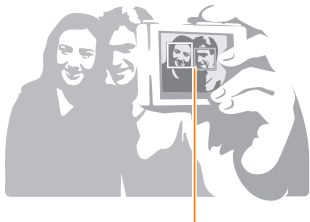

Lorsque les visages sont situés au centre, l'appareil photo émet un bip rapide.



Si vous désactivez le **Volume** dans les paramètres de son, l'appareil photo n'émet alors aucun bip sonore. (p. 93)

## Détection des sourires

L'appareil photo déclenche automatiquement l'obturateur lorsqu'il détecte un visage souriant.

- 1 En mode Prise de vue, appuyez sur **[MENU]**.
- 2 Appuyez sur **Détection des visages** → **Détection des sourires**.
- 3 Préparez votre prise de vue.
  - L'appareil photo déclenche automatiquement l'obturateur lorsqu'il détecte un visage souriant.

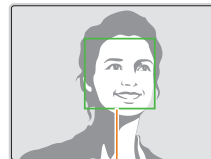

L'appareil photo peut détecter plus facilement les sourires lorsque le sujet sourit franchement.

## Détection du clignement des yeux

Si l'appareil détecte des yeux fermés, il prend automatiquement 2 photos successives.

- 1 En mode Prise de vue, appuyez sur **[MENU]**.
- 2 Appuyez sur **Détection des visages** →  
**Détection des regards.**

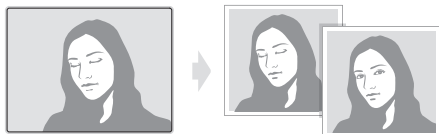

# Réglage de la luminosité et des couleurs

Découvrez comment régler la luminosité et les couleurs afin d'obtenir une meilleure qualité d'image.

## Réglage manuel de l'exposition (EV)

P  

En fonction de l'intensité de l'éclairage ambiant, les photos peuvent parfois s'avérer trop claires ou trop sombres. Dans ce cas, vous pouvez régler la valeur d'exposition pour obtenir de meilleurs clichés.



▲ Plus sombre (-)



▲ Neutre (0)



▲ Plus clair (+)

1 En mode Prise de vue, appuyez sur **[MENU]**.

2 Appuyez sur **EV**.

3 Sélectionnez une valeur pour régler l'exposition.

- La photo s'éclaircit à mesure que la valeur d'exposition augmente.

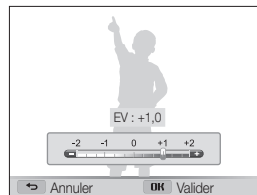

4 Appuyez sur **[OK]** pour enregistrer les paramètres.



- Une fois la valeur d'exposition modifiée, le réglage est automatiquement enregistré. Il peut être nécessaire de la modifier afin d'éviter une surexposition ou une sous-exposition.
- Si vous ne parvenez pas à choisir une valeur d'exposition, sélectionnez l'option **AEB** (Auto Exposure Bracket). L'appareil photo prend alors 3 photos consécutives, avec différentes valeurs d'exposition : normale, sous-exposée et surexposée. (p. 66)

## Compensation du contre-jour (ACB) P



Si la source de lumière se trouve derrière le sujet ou en cas de contraste important entre le sujet et l'arrière-plan, le sujet risque d'être sombre sur la photo. Dans ce cas, sélectionnez l'option de réglage automatique des contrastes (ACB).



▲ Sans ACB

▲ Avec ACB

- 1 En mode Prise de vue, appuyez sur **[MENU]**.
- 2 Appuyez sur **ACB**.
- 3 Sélectionnez une option.

Icône	Description
	<b>Désactivé</b> : le réglage automatique du contraste (ACB) est désactivé.
	<b>Activé</b> : le réglage automatique du contraste (ACB) est activé.





- La fonction ACB est toujours activée en mode Scènes automatiques.
- La fonction ACB n'est pas disponible lorsque vous activez les options de prise de vue en rafale.

## Modification de la mesure de l'exposition

P  

Le mode de mesure de l'exposition correspond à la manière dont l'appareil photo mesure la quantité de lumière. La luminosité et la clarté des photos varient selon le mode de mesure sélectionné.

- 1 En mode Prise de vue, appuyez sur **[MENU]**.
- 2 Appuyez sur **Mesure de l'exposition**.
- 3 Sélectionnez une option.

Icône	Description
	<b>Multiple</b> : <ul style="list-style-type: none"> <li>• L'appareil photo divise la scène en plusieurs zones, puis mesure l'intensité de lumière de chacune d'elles.</li> <li>• Mode adapté aux photos normales.</li> </ul>
	<b>Sélective</b> : <ul style="list-style-type: none"> <li>• L'appareil photo mesure uniquement l'intensité de la lumière au centre du cadre.</li> <li>• Si le sujet ne se trouve pas au centre de la scène, la photo peut s'avérer trop claire ou trop sombre.</li> <li>• Mode adapté aux photos avec des sujets à contre-jour.</li> </ul>
	<b>Centrée</b> : <ul style="list-style-type: none"> <li>• L'appareil photo mesure la luminosité moyenne sur l'ensemble du cadre en mettant l'accent sur le centre.</li> <li>• Mode adapté aux photos dont les sujets sont placés au centre de l'image.</li> </ul>



## Sélection d'un réglage de la balance des blancs

P  

La couleur des photos dépend du type et de la qualité de la source d'éclairage. Si vous souhaitez que les couleurs de vos photos soient réalistes, choisissez un des réglages de balance des blancs adapté aux conditions d'éclairage, par exemple Balance des blancs automatique, Lumière du jour, Nuageux ou Tungstène.



 Balance des blancs automatique



 Lumière du jour



 Nuageux



 Tungstène

- 1 En mode Prise de vue, appuyez sur [MENU].
- 2 Appuyez sur **Balance des blancs**.
- 3 Sélectionnez une option.

icône	Description
	<b>Balance des blancs automatique</b> : réglage automatique de la balance des blancs en fonction des conditions d'éclairage.
	<b>Lumière du jour</b> : pour des photos en extérieur et par beau temps.
	<b>Nuageux</b> : adapté aux photos en extérieur par temps nuageux ou dans un endroit ombragé.
	<b>Fluorescent haut</b> : pour les photos avec un éclairage fluorescent de type lumière du jour ou un éclairage fluorescent à 3 niveaux d'intensité.
	<b>Fluorescent bas</b> : pour une prise de vue avec de la lumière fluorescente.
	<b>Tungstène</b> : pour des photos en intérieur avec des ampoules à incandescence ou des lampes halogènes.
	<b>Réglage personnalisé</b> : pour utiliser les paramètres de balance des blancs que vous définissez. (p. 65)
	<b>Temp. couleur</b> : pour régler la température des couleurs de la source de lumière. (p. 65)

### Personnalisation de la balance des blancs

Vous pouvez personnaliser la balance des blancs en prenant des photos d'une surface blanche, telle qu'une feuille de papier, dans les conditions d'éclairage auxquelles l'objet doit être exposé pour la prise de vue. Ceci permet d'adapter les couleurs de votre photo aux conditions d'éclairage réelles.

- 1 En mode Prise de vue, appuyez sur **[MENU]**.
- 2 Appuyez sur **Balance des blancs** → **Réglage personnalisé**.
- 3 Orientez l'objectif vers une feuille de papier blanc, puis appuyez sur le **[Déclencheur]**.

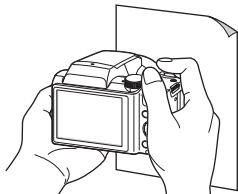

### Réglage de la température des couleurs

- 1 En mode Prise de vue, appuyez sur **[MENU]**.
- 2 Appuyez sur **Balance des blancs** → **Temp. couleur**.
- 3 Appuyez sur **[⚡/☺]** pour régler la température des couleurs en fonction de votre source de lumière.
  - Il vous est possible de prendre une photo plus « chaude » par le biais d'un réglage de température de couleur à une valeur supérieure (plus jaune/rouge) et à l'inverse une photo aux tons plus froids en réglant le paramètre Température couleur à une valeur inférieure (plus bleue).

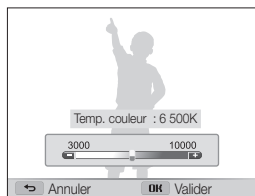

- 4 Appuyez sur **[OK]** pour enregistrer les paramètres.

# Utilisation des modes Rafale

P DUAL

Il peut s'avérer difficile de photographier un sujet qui se déplace rapidement ou de capturer des expressions faciales et des gestes naturels. Il peut également s'avérer compliqué de régler correctement l'exposition et de choisir une source adaptée de lumière. Dans de tels cas de figure, sélectionnez l'un des modes de prise de vue en rafale.



- 1 En mode Prise de vue, appuyez sur **[MENU]**.
- 2 Appuyez sur **Prise de vue**.
- 3 Sélectionnez une option.

Icône	Description
	<b>Unique</b> : prenez une simple photo.
	<b>Continue</b> : <ul style="list-style-type: none"><li>• Pendant que vous appuyez sur le <b>[Déclencheur]</b>, l'appareil prend des photos en continu.</li><li>• Le nombre maximal de photos dépend de la capacité de votre carte mémoire.</li></ul>

Icône	Description
	<b>Rafale</b> : pendant que vous appuyez sur le <b>[Déclencheur]</b> , l'appareil photo prend des <b>VGA</b> photos (5 photos par seconde avec un maximum de 30 photos).
	<b>AEB</b> : <ul style="list-style-type: none"><li>• Prenez 3 photos consécutives, avec différentes valeurs d'exposition : normale, sous-exposée et surexposée.</li><li>• Il est recommandé d'utiliser un trépied pour éviter que les photos ne soient floues.</li></ul>



- Vous pouvez utiliser le flash, le retardateur et les fonctions OIS (Stabilisation optique de l'image) et ACB (Réglage automatique du contraste) uniquement lorsque vous sélectionnez **Unique**.
- Lorsque vous sélectionnez **Rafale**, votre appareil photo règle la résolution sur **VGA** et la sensibilité ISO sur **Automatique**.
- En fonction de l'option de détection des visages sélectionnée, certaines options de prise de vue en rafale peuvent ne pas être disponibles.

# Réglage des images P

Vous pouvez modifier la netteté, le contraste ou la saturation de vos photos.

1 En mode Prise de vue, appuyez sur **[MENU]**.

2 Appuyez sur **Réglage des images**.

3 Sélectionnez une option.

- Netteté
- Contraste
- Saturation

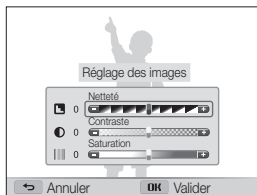

4 Appuyez sur **[↔/☺]** pour régler chaque valeur.

Netteté	Description
-	Adoucit les contours des photos (idéal pour retoucher les photos sur ordinateur).
+	Rend les contours des photos plus nets pour une meilleure clarté. Cette option augmente aussi le risque d'affichage de parasites sur les photos.

Contraste	Description
-	Diminue l'intensité des couleurs et la luminosité.
+	Augmente l'intensité des couleurs et la luminosité.

Saturation	Description
-	Réduit la saturation.
+	Augmente la saturation.

5 Appuyez sur **[OK]** pour enregistrer les paramètres.



Sélectionnez 0 si vous ne souhaitez appliquer aucun effet (adapté à l'impression).

# Lecture/Retouche

Découvrez comment visionner des photos ou des vidéos, et comment les retoucher.  
Découvrez également comment connecter l'appareil photo à un ordinateur ou à un téléviseur standard, HD ou 3D.

## Affichage de photos ou vidéos en mode

<b>Lecture</b> .....	69
Activation du mode Lecture .....	69
Affichage des photos .....	74
Lecture d'une vidéo .....	76
<b>Retouche de photo</b> .....	78
Redimensionnement des photos .....	78
Rotation d'une photo .....	78
Effets de filtre intelligent .....	79
Modification du rendu de vos photos .....	80
Créer une commande d'impression (DPOF) ...	81

## Visionner des fichiers sur un téléviseur

<b>standard, HD ou 3D</b> .....	82
---------------------------------	----

## Transfert des fichiers sur votre ordinateur

<b>(Windows)</b> .....	85
Transfert de fichiers à l'aide d'Intelli-studio ...	86
Transfert des fichiers en connectant l'appareil photo en tant que disque amovible .....	88
Déconnexion de l'appareil photo (Windows XP) .....	89

## Transfert des fichiers sur votre ordinateur

<b>(Mac)</b> .....	90
--------------------	----

# Affichage de photos ou vidéos en mode Lecture

Cette section décrit comment visionner des photos et des vidéos et comment manipuler les fichiers.

## Activation du mode Lecture

Visionnez des photos ou des vidéos enregistrées dans l'appareil photo.

### 1 Appuyez sur [▶].

- Le dernier fichier capturé s'affiche.
- Si l'appareil photo est éteint, ce dernier s'allume et affiche le fichier le plus récent.

### 2 Appuyez sur [⚡/☺] pour parcourir les fichiers.

- Maintenez cette même touche [⚡/☺] appuyée pour faire défiler rapidement les fichiers.



- Pour visionner les fichiers stockés dans la mémoire interne, retirez la carte mémoire.
- Il se peut que vous ne soyez pas en mesure de retoucher ou de visionner des photos ou des vidéos prises par un autre appareil photo, si certaines résolutions ou codecs ne sont pas pris en charge. Utilisez un ordinateur ou un autre appareil pour les retoucher ou les visionner.

## Informations sur les fichiers photos

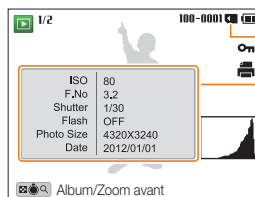

Mémoire en cours d'utilisation

Informations sur le fichier

Histogramme

icône	Description
<b>1/2</b>	Fichier actif/Total des fichiers
<b>100-0001</b>	Nom du dossier – Nom du fichier
<b>On</b>	Fichier protégé
	Commande d'impression passée (DPOF)



Pour afficher les informations relatives au fichier à l'écran, appuyez sur [DISP].

### Informations sur les fichiers vidéo

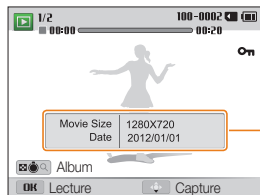

Informations sur le fichier

Icône	Description
1/2	Fichier actif/Total des fichiers
100-0002	Nom du dossier – Nom du fichier
00:00	Durée de la lecture en cours
00:20	Durée de la vidéo
On	Fichier protégé



Pour afficher les informations relatives au fichier à l'écran, appuyez sur [DISP].

### Affichage de fichiers par catégorie dans l'Album Photo intelligent

Affichez les fichiers par catégorie, c'est-à-dire par exemple, par date ou type de fichier.

- 1 En mode Lecture, faites tourner le [Zoom] vers la gauche.
- 2 Appuyez sur [MENU].
- 3 Appuyez sur **Filtrer** → une catégorie.

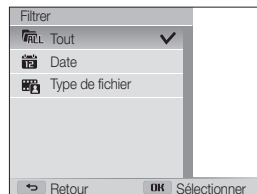

Icône	Description
	<b>Tout</b> : visionnez les fichiers normalement.
	<b>Date</b> : affichage des fichiers en fonction de leur date d'enregistrement.
	<b>Type de fichier</b> : affichage des fichiers par type.

- 4 Recherchez la liste de votre choix, puis appuyez sur [OK] pour ouvrir la liste.
- 5 Recherchez le fichier de votre choix, puis appuyez sur [OK] pour visionner le fichier.
- 6 Tournez le [Zoom] vers la gauche pour revenir au mode d'affichage précédent.



L'appareil photo peut mettre un certain temps à ouvrir l'album photo intelligent, à changer de catégorie ou à réorganiser les fichiers.

#### Affichage de fichiers sous forme de miniatures

Parcourez les fichiers sous la forme de miniatures.



En mode Lecture, tournez [Zoom] vers la gauche pour afficher les miniatures (12). Tournez à nouveau le [Zoom] vers la gauche pour afficher d'autres miniatures (24 à la fois). Tournez le [Zoom] vers la droite pour revenir au mode d'affichage précédent.



Appuyez sur [DISP/🌸/🔋/📶] pour parcourir les fichiers.



### Protection de fichiers

Vous pouvez protéger des fichiers pour éviter toute suppression involontaire.

- 1 En mode Lecture, appuyez sur [MENU].
- 2 Appuyez sur **Protéger** → **Marche**.



Il est impossible de supprimer ou de faire pivoter un fichier protégé.

### Suppression de fichiers

Sélectionnez les fichiers à supprimer en mode Lecture.

#### Suppression d'un seul fichier

Vous pouvez sélectionner un seul fichier pour le supprimer.

- 1 En mode Lecture, sélectionnez un fichier et appuyez sur [🗑️].
- 2 Lorsque la fenêtre en incrustation s'affiche, appuyez sur **Oui**.



Il vous est également possible de supprimer des fichiers en mode Lecture en appuyant sur [MENU], puis sur **Supprimer** → **Supprimer** → **Oui**.

### Suppression de plusieurs fichiers

Vous pouvez sélectionner plusieurs fichiers et les supprimer simultanément.

- 1 En mode Lecture, appuyez sur **[🗑️]**.
  - En mode d'affichage de miniatures, appuyez sur **[MENU]**, puis sur **Supprimer** → **Sélectionner** et passez à l'étape 3 ou appuyez sur **[🗑️]**, appuyez sur **Sélectionner** puis passez à l'étape 3.
- 2 Lorsque la fenêtre en incrustation s'affiche, appuyez sur **Suppr. multiple**.
- 3 Sélectionnez les fichiers à supprimer, puis appuyez sur **[OK]**.
  - Appuyez sur **[OK]** à nouveau pour annuler votre sélection.
- 4 Appuyez sur **[🗑️]**.
- 5 Lorsque la fenêtre en incrustation s'affiche, appuyez sur **Oui**.

### Suppression de tous les fichiers

Vous pouvez sélectionner tous les fichiers pour les supprimer simultanément.

- 1 En mode Lecture, appuyez sur **[MENU]**.
  - En mode d'affichage de miniatures, appuyez sur **[MENU]**, puis sur **Supprimer** → **Supprimer tout** et passez à l'étape 3 ou appuyez sur **[🗑️]**, appuyez sur **Supprimer tout** puis passez à l'étape 3.
- 2 Appuyez sur **Supprimer** → **Supprimer tout**.
- 3 Lorsque la fenêtre en incrustation s'affiche, appuyez sur **Oui**.
  - Tous les fichiers non protégés sont alors supprimés.

### Copie de fichiers sur une carte mémoire

Vous pouvez copier des fichiers stockés en mémoire interne sur une carte mémoire.

- 1 En mode Lecture, appuyez sur **[MENU]**.
- 2 Appuyez sur **Copie sur carte**.

## Affichage des photos

Effectuez un zoom avant sur une partie d'une photo ou affichez les photos sous forme de diaporama.

### Agrandissement d'une photo



En mode Lecture, appuyez sur **[Zoom]** vers la droite pour agrandir une partie de la photo. Tournez la touche **[Zoom]** vers la gauche pour effectuer un zoom arrière.

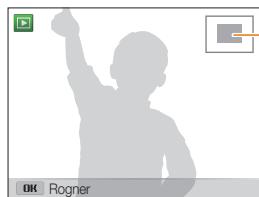

Pour	Description
Déplacer la zone agrandie	Appuyez sur <b>[DISP]</b> .
Recadrer la photo agrandie	Appuyez sur <b>[OK]</b> , puis choisissez <b>Oui</b> . (La photo recadrée est alors enregistrée sous forme de nouveau fichier. La photo originale est conservée dans son format d'origine.)



Au moment du visionnage de photos capturées sur un autre appareil photo, le niveau de zoom peut différer.

### Affichage de photos en panorama

Regardez des photos réalisées en mode Panorama Live.

1 En mode Lecture, appuyez sur [**⚡/☺**] pour accéder au panoramique voulu.

- L'intégralité du panoramique s'affiche à l'écran.

2 Appuyez sur [**OK**].

- L'appareil photo fait automatiquement défiler la photo de gauche à droite pour une vue panoramique horizontale ou de haut en bas pour une vue panoramique verticale. L'appareil photo passe ensuite au mode Lecture.
- Lors de la lecture d'un panoramique, appuyez sur [**OK**] pour mettre en pause ou pour reprendre la lecture.
- Si vous mettez en pause la lecture d'un panoramique, appuyez sur [**DISP/☺/⚡/☺**] pour déplacer la photo horizontalement ou verticalement, en fonction du sens dans lequel vous déplacez l'appareil photo lors de la prise.

3 Appuyez sur [**↩**] pour revenir au mode Lecture.



L'appareil photo fait automatiquement défiler le panorama uniquement lorsque la longueur de la photo est au moins deux fois supérieure à sa largeur.

### Lecture d'un diaporama

Appliquez des effets et du son à un diaporama. La fonction de diaporama ne fonctionne pas pour les vidéos.

1 En mode Lecture, appuyez sur [**MENU**].

2 Appuyez sur **Options diaporama**.

3 Choisissez une option d'effet de diaporama.

- Passez à l'étape 4 pour démarrer le diaporama sans appliquer d'effet.

\* Paramètre par défaut

Option	Description
<b>Mode de lecture</b>	Indique une option de répétition du diaporama. <b>(Une lecture*, Répétition)</b>
<b>Intervalle</b>	<ul style="list-style-type: none"> <li>• Définissez l'intervalle entre l'affichage de chaque photo. <b>(1 s*, 3 s, 5 s, 10 s)</b></li> <li>• Pour définir l'intervalle, vous devez régler l'option Effet sur <b>Désactivé</b>.</li> </ul>
<b>Musique</b>	Choisissez une musique d'arrière-plan.
<b>Effet</b>	<ul style="list-style-type: none"> <li>• Définir un effet de transition entre les photos <b>(Désactivé, Calme*, Décontracté, Vif, Doux, Brillant)</b></li> <li>• Sélectionnez <b>Désactivé</b> pour annuler les effets.</li> <li>• Lorsque vous utilisez l'option Effet, l'intervalle entre l'affichage des photos sera défini sur 1 seconde.</li> </ul>

4 Appuyez sur [↵].

5 Appuyez sur **Démarrer diaporama**.

6 Visionnez le diaporama.

- Appuyez sur la touche [OK] pour mettre en pause le diaporama.
- Réappuyez sur [OK] pour reprendre la lecture du diaporama.



- Appuyez sur [OK], puis sur [↵/⏏] pour interrompre le diaporama et revenir en mode Lecture.
- Tournez le [Zoom] vers la gauche ou la droite pour ajuster le niveau sonore.

## Lecture d'une vidéo

Le mode Lecture vous permet de lire une vidéo, de la recadrer ou d'en extraire une séquence. Vous pouvez ensuite enregistrer les séquences extraites ou recadrées en tant que nouveaux fichiers.

1 En mode Lecture, sélectionnez une vidéo et appuyez sur [OK].

2 Visionnez la vidéo.

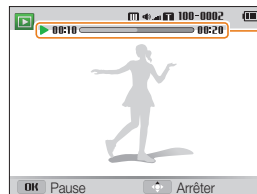

Temps de lecture actuel/  
durée de la vidéo

Pour	Description
Revenir en arrière	Appuyez sur [↵]. Chaque fois que vous appuyez sur [↵], vous modifiez la vitesse d'avance dans cet ordre : 2X, 4X, 8X.
Mettre en pause ou reprendre après une pause.	Appuyez sur [OK].
Avancer rapidement	Appuyez sur [⏏]. Chaque fois que vous appuyez sur [⏏], vous modifiez la vitesse d'avance dans cet ordre : 2X, 4X, 8X.
Régler le volume	Faites tourner le [Zoom] vers la gauche ou vers la droite.

### Recadrage d'une vidéo

- 1 En mode Lecture, sélectionnez une vidéo et appuyez sur [MENU].
- 2 Appuyez sur **Recadrer la vidéo**.
- 3 Appuyez sur [OK] pour lire la vidéo.
- 4 Appuyez sur [OK] → [👁] à l'endroit où vous souhaitez que le recadrage commence.
- 5 Appuyez sur [OK] pour reprendre la lecture de la vidéo.
- 6 Appuyez sur [OK] → [👁] à l'endroit où vous souhaitez que le recadrage se termine.
- 7 Appuyez sur [👁] pour recadrer.
- 8 Lorsque la fenêtre en incrustation s'affiche, appuyez sur **Oui**.



- La vidéo d'origine doit durer au moins 10 secondes.
- L'appareil photo enregistrera la vidéo modifiée en tant que nouveau fichier et laissera la vidéo d'origine intacte.

### Extraction d'une image d'une vidéo

- 1 Lorsque vous visionnez une vidéo, appuyez sur [OK] au moment où vous souhaitez enregistrer une image fixe.
- 2 Appuyez sur [👁].



- La résolution de l'image capturée est identique à celle de la vidéo originale.
- L'image s'enregistre sous forme de nouveau fichier.

# Retouche de photo

Cette section décrit comment retoucher des photos.

- Les photos retouchées s'enregistrent sous forme de nouveaux fichiers.
- Lorsque vous retouchez des photos, l'appareil photo les convertit automatiquement à une résolution inférieure. Les photos que vous faites pivoter ou que vous redimensionnez manuellement ne sont pas automatiquement converties dans une résolution inférieure.

## Redimensionnement des photos

Modifiez la taille d'une photo pour l'enregistrer sous forme de nouveau fichier.

- 1 En mode Lecture, sélectionnez une photo et appuyez sur **[MENU]**.
- 2 Appuyez sur **Redimensionner**.
- 3 Sélectionnez une option.

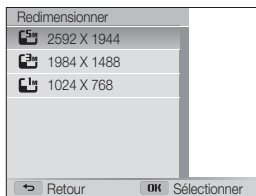

- Les options disponibles varient en fonction des dimensions originales de la photo sélectionnée.

## Rotation d'une photo

- 1 Passez au mode **📷** à l'aide de la molette de sélection.
- 2 Sélectionnez **🖼️**.
- 3 Faites tourner le **[Zoom]** vers la gauche, puis sélectionnez une photo.
- 4 Appuyez sur **Rotation** → une option.
- 5 Appuyez sur **[👉]** pour enregistrer.

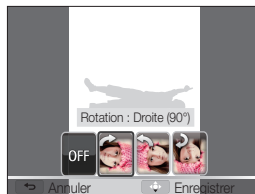

- L'appareil photo remplace la photo originale.
- En mode Lecture, appuyez sur **[MENU]**, puis sur **Rotation** pour faire pivoter une photo.

## Effets de filtre intelligent

Appliquez des effets spéciaux à vos photos.

- 1 Passez au mode  à l'aide de la molette de sélection.
- 2 Sélectionnez .
- 3 Faites tourner le [Zoom] vers la gauche, puis sélectionnez une photo.
- 4 Appuyez sur **Filtre intelligent** → une option.

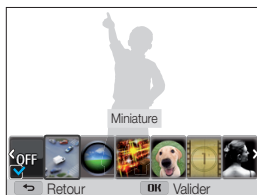

Option	Description
Normal	Aucun effet
Miniature	Appliquez un effet d'objectif à décentrement pour faire apparaître le sujet en miniature.
Vignettage	Appliquez des couleurs rétro, un contraste marqué et un effet de dégradé intense, caractéristiques des appareils Lomo.

Option	Description
Filtre croisé	Ajoutez des lignes irradiant d'objets brillants pour imiter l'effet visuel d'un filtre croisé.
Effet ultra grand angle	Déformer les objets photographiés de façon rapprochée afin de créer un effet de grand angle.
Vieux film	Appliquez un effet de film rétro.
Classique	Appliquez un effet noir et blanc.
Rétro	Appliquez un effet de ton sépia.

- 5 Appuyez sur  pour enregistrer.



## Modification du rendu de vos photos

Cette section décrit comment régler la luminosité, le contraste ou la saturation, ou encore corriger l'effet yeux rouges. Si le centre d'une photo s'avère sombre, vous pouvez l'éclaircir. La photo retouchée s'enregistre sous forme de nouveau fichier, mais peut se voir convertie à une résolution inférieure.



- Il vous est possible d'ajuster la luminosité, le contraste et la saturation, tout en appliquant des effets de filtre intelligent.
- Il n'est cependant pas possible d'appliquer simultanément des effets ACB, de retouche des visages et de correction des yeux rouges.

### Régler la luminosité, le contraste ou la saturation

- 1 Passez au mode à l'aide de la molette de sélection.
- 2 Sélectionnez .
- 3 Faites tourner le **[Zoom]** vers la gauche, puis sélectionnez une photo.
- 4 Sélectionnez une option de réglage.

Icône	Description
	Luminosité
	Contraste
	Saturation

5 Appuyez sur pour régler l'option.

6 Appuyez sur **[OK]**.

7 Appuyez sur pour enregistrer.

### Correction de l'exposition (ACB)

- 1 Passez au mode à l'aide de la molette de sélection.
- 2 Sélectionnez .
- 3 Faites tourner le **[Zoom]** vers la gauche, puis sélectionnez une photo.
- 4 Appuyez sur **ACB**.
- 5 Appuyez sur pour enregistrer.

### Retouche des visages

- 1 Passez au mode  à l'aide de la molette de sélection.
- 2 Sélectionnez .
- 3 Faites tourner le [Zoom] vers la gauche, puis sélectionnez une photo.
- 4 Appuyez sur **Retouche des visages**.
- 5 Appuyez sur [/] pour régler l'option.
  - Augmentez la valeur pour obtenir un ton de peau plus clair et plus lisse.
- 6 Appuyez sur [] pour enregistrer.

### Elimination de l'effet yeux rouges

- 1 Passez au mode  à l'aide de la molette de sélection.
- 2 Sélectionnez .
- 3 Faites tourner le [Zoom] vers la gauche, puis sélectionnez une photo.
- 4 Appuyez sur **Correction des yeux rouges**.
- 5 Appuyez sur [] pour enregistrer.

## Créer une commande d'impression (DPOF)

Choisissez les photos à imprimer, puis indiquez les options d'impression dans la commande d'impression DPOF (Digital Print Order Format). Ces renseignements s'enregistrent dans le dossier MISC de la carte mémoire pour faciliter l'impression sur les imprimantes compatibles DPOF.

- 1 En mode Lecture, sélectionnez une photo que vous souhaitez imprimer et appuyez sur [MENU].
- 2 Appuyez sur **DPOF**.
- 3 Appuyez sur [DISP/] pour sélectionner le nombre d'exemplaires, puis sur [OK].



- Vous pouvez apporter la carte mémoire chez un développeur de photos qui travaille avec le format DPOF (Format de commande d'impression numérique) ou vous pouvez imprimer les photos directement chez vous sur une imprimante compatible DPOF.
- Il se peut que les photos de grand format s'impriment sans les bords latéraux. Par conséquent, vérifiez leurs dimensions par rapport au format de papier photo choisi.
- Il n'est pas possible de configurer des options DPOF pour les photos stockées dans la mémoire interne.
- Si vous indiquez le format d'impression, vous ne pouvez imprimer les photos qu'avec des imprimantes compatibles DPOF 1.1.

# Visionner des fichiers sur un téléviseur standard, HD ou 3D

Pour afficher des photos ou des vidéos sur un téléviseur, branchez l'appareil photo en utilisant le câble audio / vidéo fourni.

- 1 Passez au mode  à l'aide de la molette de sélection.
- 2 Appuyez sur **Connectivité** → **Vidéo**.
- 3 Sélectionnez le signal vidéo en sortie correspondant à votre pays ou votre région. (p. 94)
- 4 Éteignez l'appareil photo et le téléviseur.
- 5 Branchez l'appareil photo au téléviseur à l'aide du câble audio / vidéo.
- 6 Allumez le téléviseur et sélectionnez le mode d'entrée vidéo A/V à l'aide de la télécommande.
- 7 Allumez l'appareil photo.
  - L'appareil photo passe automatiquement en mode Lecture lorsque vous le raccordez à un téléviseur.
- 8 Utilisez les boutons de l'appareil photo pour visualiser des photos ou lire des vidéos.

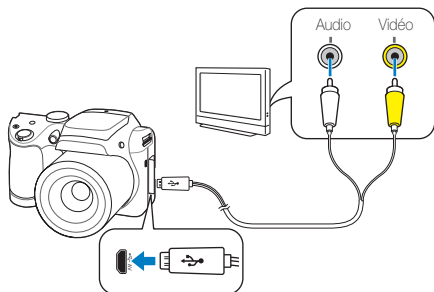

- Du bruit numérique peut apparaître ou une partie de l'image peut ne pas s'afficher sur certains téléviseurs.
- Selon les réglages de votre téléviseur, il est possible que l'image apparaisse décentrée sur l'écran.

### Affichage de fichiers sur un téléviseur HD

Il est possible de visionner des photos ou des vidéos en haute résolution et sans compression sur un téléviseur HD par le biais d'un câble HDMI disponible en option. La norme HDMI (High Definition Multimedia Interface) est prise en charge par la plupart des téléviseurs HD.

- 1 Passez au mode  à l'aide de la molette de sélection.
- 2 Appuyez sur **Connectivité** → **Format HDMI**.
- 3 Sélectionnez une résolution HDMI. (p. 95)
- 4 Éteignez l'appareil photo et le téléviseur HD.
- 5 Reliez l'appareil photo au téléviseur HD à l'aide d'un câble HDMI proposé en option.

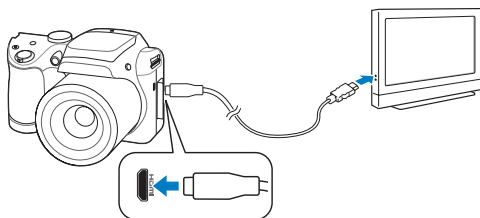

### 6 Allumez l'appareil photo.

- Si vous faites appel à un téléviseur HD Samsung compatible Anynet+ et que vous avez activé cette dernière fonction sur l'appareil photo, le téléviseur s'allume alors automatiquement pour afficher l'écran de l'appareil photo pendant que ce dernier active automatiquement son mode Lecture.
- Si Anynet+ est désactivé sur votre appareil photo ou que votre TV ne dispose pas d'Anynet+, la TV ne s'allume pas automatiquement. Allumez la TV manuellement.

### 7 Consultez les fichiers à l'aide des touches de l'appareil photo ou, si la TV dispose d'Anynet+ à l'aide de la télécommande du téléviseur HD.



- Si le téléviseur HD accepte le profil Anynet+(CEC), activez la fonction Anynet+ dans le menu des paramètres de l'appareil photo (p.94) pour contrôler celui-ci et le téléviseur par le biais de la télécommande du téléviseur.
- Anynet+ vous permet de commander tous les équipements audio / vidéo Samsung connectés, à l'aide de la télécommande du téléviseur.
- Le temps nécessaire à la connexion de l'appareil photo au téléviseur HD peut varier en fonction du type de carte SD, SDHC ou SDXC utilisée. Une carte SD, SDHC ou SDXC plus puissante n'entraîne pas nécessairement un transfert HDMI plus rapide, la fonction principale de la carte étant d'offrir plutôt des taux de transfert supérieurs lors de la prise de photos.

### Affichage des fichiers sur un téléviseur 3D

Vous pouvez afficher les photos prises dans Photo 3D sur une TV 3D.

- 1 Passez au mode  à l'aide de la molette de sélection.
- 2 Appuyez sur **Connectivité** → **Format HDMI**.
- 3 Sélectionnez une résolution HDMI. (p. 95)
- 4 Éteignez l'appareil photo et le téléviseur 3D.
- 5 Reliez l'appareil photo au téléviseur 3D à l'aide d'un câble HDMI proposé en option.

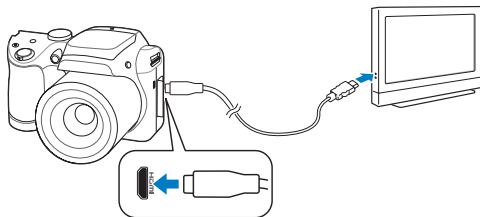

### 6 Allumez l'appareil photo.

- Si vous faites appel à un téléviseur 3D Samsung compatible Anynet+ et que vous avez activé cette dernière fonction sur l'appareil photo, le téléviseur s'allume alors automatiquement pour afficher l'écran de l'appareil photo pendant ce dernier active automatiquement son mode Lecture.
- Si Anynet+ est désactivé sur votre appareil photo ou que votre TV ne dispose pas d'Anynet+, la TVT ne s'allume pas automatiquement. Allumez la TV manuellement.

### 7 Appuyez sur pour passer alors en **Mode TV 3D**.

- Rappuyez sur  pour passer en **Mode TV 2D**.

### 8 Activez la fonction 3D du téléviseur.

- Reportez-vous au mode d'emploi de votre téléviseur pour en savoir plus.

### 9 Consultez les photos 3D à l'aide des touches de l'appareil photo ou, si la TV dispose d'Anynet+, à l'aide de la télécommande du téléviseur HD 3D.



- Vous ne pouvez pas afficher un fichier MPO en 3D sur une télévision qui ne prend pas en charge ce format de fichier.
- Utilisez des lunettes 3D adéquates lorsque vous visionnez un fichier MPO sur une télévision 3D.



Ne visualisez pas les images 3D prises avec l'appareil photo sur un téléviseur ou un moniteur 3D pendant une durée prolongée. Cela risque de provoquer des symptômes indésirables, tels que la fatigue des yeux, des nausées ou des vertiges.

# Transfert des fichiers sur votre ordinateur (Windows)

Transférez des fichiers sur votre ordinateur à l'aide du programme Intelli-studio. Vous pouvez également modifier des fichiers ou télécharger des fichiers vers des sites Web.

## Configuration requise

Élément	Configuration requise
Processeur	Intel® Pentium®4 3.2 GHz ou supérieur/ AMD Athlon™ FX 2.6 GHz ou supérieur
Mémoire vive	Minimum 512 Mo de RAM (1 Go et plus recommandé)
Système d'exploitation*	Windows XP SP2, Windows Vista ou Windows 7
Capacité du disque dur	250 Mo minimum (1 Go et plus recommandé)
Divers	<ul style="list-style-type: none"><li>• Lecteur de CD-ROM</li><li>• Écran compatible de 1024 X 768 pixels, affichage couleur 16 bits recommandé (écran de 1280 X 1024 pixels, affichage couleur 32 bits recommandé)</li><li>• Port USB 2.0</li><li>• Carte vidéo nVIDIA Geforce 7600GT ou supérieure/ ATI série X1600 ou plus récente</li><li>• Microsoft DirectX 9.0c ou une version ultérieure</li></ul>

\* Une version 32 bits d'Intelli-studio s'installera, y compris sur les éditions 64 bits de Windows XP, Windows Vista et Windows 7.



- La configuration indiquée ne constitue qu'une recommandation. Intelli-studio peut ne pas fonctionner correctement sur certains ordinateurs, même si ceux-ci répondent aux spécifications.
- Si votre ordinateur ne répond pas aux spécifications requises, un problème de lecture vidéo risque de survenir ou leur montage risque de prendre plus de temps.
- Installez DirectX 9.0c ou une version ultérieure avant d'utiliser Intelli-studio.
- Votre ordinateur doit fonctionner sous Windows XP, Windows Vista ou Windows 7 afin que vous puissiez connecter l'appareil photo en tant que disque amovible.



Le fabricant décline toute responsabilité en cas de dommages résultant de l'utilisation d'ordinateurs non conformes, notamment les ordinateurs assemblés.

## Transfert de fichiers à l'aide d'Intelli-studio

Vous pouvez télécharger Intelli-studio depuis le lien de la page Web et l'installer sur votre ordinateur. Lorsque vous connectez l'appareil photo à un ordinateur sur lequel Intelli-studio est installé, le programme se lance automatiquement.

- 1 Passez au mode  à l'aide de la molette de sélection.
- 2 Appuyez sur **Connectivité** → **Logiciel PC** → **Marche**.
- 3 Éteignez l'appareil photo.
- 4 Branchez l'appareil photo sur l'ordinateur à l'aide du câble USB.



Vous devez brancher l'extrémité la plus fine du câble USB sur l'appareil photo. Vous risquez d'endommager vos fichiers si vous branchez le câble à l'envers. Le fabricant décline toute responsabilité en cas de perte de données.

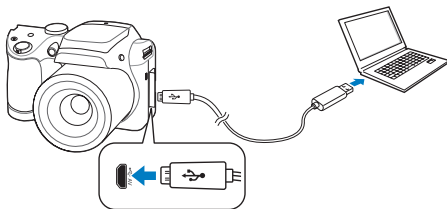

## 5 Allumez l'appareil photo.

- Lorsque la fenêtre d'installation d'Intelli-studio apparaît à l'écran de l'ordinateur, suivez les instructions qui s'affichent jusqu'à terminer l'installation.
- Une fois Intelli-studio installé sur votre ordinateur, celui-ci reconnaît l'appareil photo et lance automatiquement Intelli-studio.

## 6 Sélectionnez un dossier de destination sur votre ordinateur et appuyez sur **Oui**.

- Les nouveaux fichiers enregistrés sur l'appareil photo sont automatiquement transférés au dossier sélectionné.
- Si l'appareil photo ne contient pas de nouveaux fichiers, la fenêtre d'enregistrement des nouveaux fichiers n'apparaît pas.



Pour démarrer Intelli-studio sous Windows Vista ou Windows 7, sélectionnez **Run iLinker.exe** dans la fenêtre Auto Play. Si **Run iLinker.exe** n'apparaît pas sur l'ordinateur, cliquez sur  → **Poste de travail** → **Intelli-studio**, puis suivez les instructions à l'écran pour procéder à l'installation d'Intelli-studio.

### Utilisation d'Intelli-studio

Intelli-studio vous permet de lire et de modifier des fichiers. Pour plus d'informations, sélectionnez **Aide** → **Aide** à partir de la barre d'outils de l'application.



- Vous ne pouvez pas modifier des fichiers directement sur l'appareil photo. Transférez-les au préalable dans un dossier sur votre ordinateur.
- Intelli-studio prend en charge les formats suivants :
  - Vidéos : MP4 (Vidéo : H.264, Audio : AAC), WMV (WMV 7/8/9), AVI (MJPEG)
  - Photos : JPG, GIF, BMP, PNG, TIFF

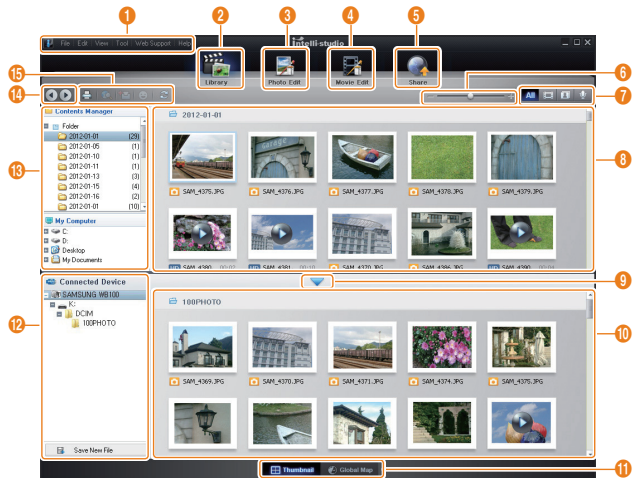



N°	Description
1	Ouvrir des menus.
2	Afficher les fichiers dans le dossier sélectionné.
3	Passer en mode de retouche photo.
4	Passer en mode de retouche vidéo.
5	Passer en mode Partage (afin d'envoyer des fichiers par e-mail ou de télécharger des fichiers vers des sites Web, tels que Flickr ou YouTube).
6	Agrandir ou réduire les miniatures dans la liste.
7	Sélectionner un type de fichier.
8	Afficher les fichiers du dossier sélectionné sur votre ordinateur.
9	Afficher ou masquer les fichiers de l'appareil photo connecté.
10	Afficher les fichiers du dossier sélectionné sur l'appareil photo.
11	Afficher des fichiers sous forme de miniatures ou sur une carte.
12	Parcourir les dossiers stockés sur l'appareil photo.
13	Parcourir les dossiers sur votre ordinateur.
14	Passer au dossier suivant ou revenir au précédent.
15	Imprimer des fichiers, les afficher sur une carte, les stocker dans Mon dossier ou mémoriser de nouveaux visages.

## Transfert des fichiers en connectant l'appareil photo en tant que disque amovible

Vous pouvez connecter l'appareil photo à votre ordinateur en tant que disque amovible.

- 1 Passez au mode  à l'aide de la molette de sélection.
- 2 Appuyez sur **Connectivité** → **Logiciel PC** → **Arrêt**.
- 3 Éteignez l'appareil photo.
- 4 Branchez l'appareil photo sur l'ordinateur à l'aide du câble USB.



Vous devez brancher l'extrémité la plus fine du câble USB sur l'appareil photo. Vous risquez d'endommager vos fichiers si vous branchez le câble à l'envers. Le fabricant décline toute responsabilité en cas de perte de données.

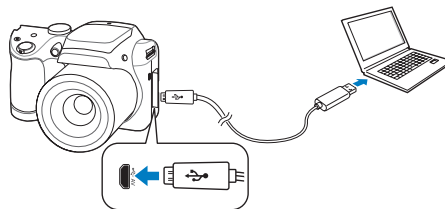

- 5 Allumez l'appareil photo.
  - L'ordinateur détecte automatiquement l'appareil photo.
- 6 Sur votre ordinateur, sélectionnez **Poste de travail** → **Disque amovible** → **DCIM** → **100PHOTO**.
- 7 Faites glisser les fichiers ou enregistrez-les sur votre ordinateur.

## Déconnexion de l'appareil photo (Windows XP)

La méthode pour débrancher l'appareil photo reste identique pour Windows Vista et Windows 7.

- 1 Vérifiez que le voyant d'état ne clignote pas.
  - Le voyant d'état clignote lors du transfert de fichiers. Patientez jusqu'à ce qu'il s'arrête de clignoter.
- 2 Cliquez sur  dans la barre d'outils en bas à droite de l'écran de l'ordinateur.
- 3 Cliquez sur le message qui apparaît.
- 4 Cliquez sur la boîte de dialogue indiquant que l'appareil photo peut être retiré en toute sécurité.
- 5 Débranchez le câble USB.



Il est déconseillé de retirer l'appareil photo lorsque Intelli-studio fonctionne. Fermez le programme avant de débrancher l'appareil photo.

# Transfert des fichiers sur votre ordinateur (Mac)

Lorsqu'il est connecté à un ordinateur Macintosh, l'appareil photo est automatiquement reconnu. Vous pouvez directement transférer des fichiers de l'appareil photo vers l'ordinateur sans installer de logiciel.



Mac OS 10.4 ou version ultérieure est pris en charge.

## 1 Branchez l'appareil photo sur l'ordinateur Macintosh par le biais du câble USB.



Vous devez brancher l'extrémité la plus fine du câble USB sur l'appareil photo. Vous risquez d'endommager vos fichiers si vous branchez le câble à l'envers. Le fabricant décline toute responsabilité en cas de perte de données.

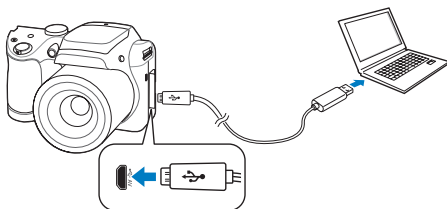

## 2 Allumez l'appareil photo.

- L'ordinateur détecte automatiquement l'appareil photo et affiche l'icône d'un disque amovible.

## 3 Double-cliquez sur l'icône du disque amovible.

## 4 Faites glisser les fichiers ou enregistrez-les sur votre ordinateur.

# Paramètres

Cette section décrit les différentes options qui permettent de configurer les paramètres de votre appareil photo.

<b>Menu Paramètres</b> .....	92
Accès au menu des paramètres .....	92
Son .....	93
Affichage .....	93
Connectivité .....	94
Général .....	95





# Menu Paramètres

Découvrez comment configurer les paramètres de votre appareil photo.

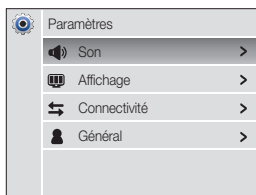
## Accès au menu des paramètres

- 1 Passez au mode  à l'aide de la molette de sélection.
- 2 Sélectionnez un menu.





Option	Description
	<b>Son</b> : réglez le volume et les sons émis par l'appareil photo. (p. 93)
	<b>Affichage</b> : personnalisez les paramètres d'affichage. (p. 93)
	<b>Connectivité</b> : configurez les options de connexion. (p. 94)
	<b>Général</b> : modifiez les réglages du système de l'appareil photo, tels que le format de la mémoire et le nom des fichiers par défaut. (p. 95)

- 3 Sélectionnez un élément.

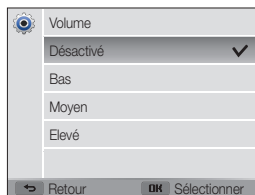

- 4 Sélectionnez une option.



- 5 Appuyez sur [>] pour revenir à l'écran précédent.

## Son

\* Paramètre par défaut



Élément	Description
Volume	Réglez le volume de tous les sons. <b>(Désactivé, Bas, Moyen*, Elevé)</b>
Bip sonore	Paramétrez l'appareil photo pour qu'il émette un son lorsque vous appuyez sur les touches ou que vous changez de mode. <b>(Désactivé, Marche*)</b>
Son de l'obturateur	Définissez le son émis par l'appareil photo lorsque vous appuyez sur le déclencheur. <b>(Désactivé, Son 1*, Son 2, Son 3)</b>
Son de démarrage	Définissez le son émis par l'appareil photo lorsque vous allumez l'appareil photo. <b>(Désactivé*, Volant, Show lase, Cloud)</b>
Son de mise au point	Paramétrer l'appareil pour qu'il émette un son lorsque vous enfoncez le déclencheur à mi-course. <b>(Désactivé, Activé*)</b>

## Affichage

\* Paramètre par défaut

Élément	Description
Image de démarrage	Sélectionnez l'image qui s'affiche après la mise en marche de l'appareil photo. <ul style="list-style-type: none"> <li>• <b>Désactivée*</b> : aucune image n'est affichée.</li> <li>• <b>Logo</b> : affichez une image enregistrée par défaut dans la mémoire interne.</li> <li>• <b>Image personnalisée</b> : sélectionnez Image personnalisée parmi les photos prises et stockées en mémoire. <ul style="list-style-type: none"> <li>•  L'appareil photo ne sauvegarde qu'une seule photo d'utilisateur à la fois dans la mémoire interne.</li> <li>• Si vous sélectionnez une nouvelle photo comme image de démarrage ou que vous réinitialisez l'appareil photo, l'image actuelle sera supprimée.</li> </ul> </li> </ul>
Aide à la prise de vue	Sélectionnez un guide pour vous aider à composer une scène. <b>(Désactivée*, 2 X 2, 3 X 3, Croix, Diagonale)</b>
Affichage date/heure	Indiquez si vous voulez afficher la date et l'heure sur l'écran de l'appareil photo. <b>(Désactivée*, Activée)</b>
Affichage aide	Affichez une brève description d'une option ou d'un menu. <b>(Désactivée, Activée*)</b>

\* Paramètre par défaut

Élément	Description
Luminosité	Réglez la luminosité de l'écran. (Auto*, Faible, Normale, Forte)  En mode Lecture, l'option <b>Normale</b> est automatiquement sélectionnée, même si vous choisissez l'option <b>Auto</b> .
Affichage rapide	Définissez si la photo prise doit être vérifiée avant de revenir en mode Prise de vue. (Désactivée, Activée*)
Désactivation écran auto	L'écran de l'appareil photo s'éteint automatiquement si vous n'effectuez aucune action pendant 30 secondes. (Désactivée*, Activée)  <ul style="list-style-type: none"> <li>En mode Extinction automatique, appuyez sur n'importe quelle touche autre que [POWER] pour utiliser à nouveau l'appareil photo.</li> <li>Même si vous n'activez pas le mode Extinction automatique, l'écran se met en veille 30 secondes après la dernière opération effectuée afin d'économiser l'énergie.</li> </ul>

## Connectivité

\* Paramètre par défaut

Élément	Description
Vidéo	Sélectionnez la sortie de signal vidéo correspondant à votre région. <ul style="list-style-type: none"> <li><b>NTSC</b>: USA, Canada, Japon, Corée, Taïwan, Mexique</li> <li><b>PAL</b> (prend uniquement en charge BDGHI) : Australie, Autriche, Belgique, Chine, Danemark, Royaume-Uni, Finlande, France, Allemagne, Italie, Koweït, Malaisie, Pays-Bas, Nouvelle-Zélande, Norvège, Singapour, Espagne, Suède, Suisse, Thaïlande</li> </ul>
Anynet+ (HDMI-CEC)	Paramétrez l'appareil photo pour le commander avec une télécommande de téléviseur lorsque vous le connectez à un téléviseur HD compatible avec le profil Anynet+(CEC). <ul style="list-style-type: none"> <li><b>Désactivée</b> : visionnez des fichiers sans utiliser la télécommande d'un téléviseur HD.</li> <li><b>Activée*</b> : commandez l'appareil photo avec une télécommande de téléviseur HD.</li> </ul>

\* Paramètre par défaut

Élément	Description
Format HDMI	Définissez la résolution des photos lors de la lecture de fichiers sur un téléviseur HD à l'aide du câble HDMI. (NTSC: <b>1080i*</b> , <b>720p</b> , <b>480p</b> / PAL: <b>1080i*</b> , <b>720p</b> , <b>576p</b> ) <ul style="list-style-type: none"> <li>• Si le téléviseur HD ne prend pas en charge la résolution choisie, celle immédiatement inférieure est automatiquement sélectionnée.</li> </ul>
Logiciel PC	Configurez Intelli-studio pour que ce logiciel se lance automatiquement lorsque vous connectez votre appareil photo à votre ordinateur. ( <b>Arrêt</b> , <b>Marche*</b> )

## Général

\* Paramètre par défaut

Élément	Description
Language	Sélectionnez la langue d'affichage.
Fuseau horaire	Indiquer le fuseau horaire correspondant à votre région. Lorsque vous voyagez à l'étranger, sélectionnez <b>Extérieur</b> , puis choisissez un nouveau fuseau horaire. ( <b>Maison*</b> , <b>Extérieur</b> )
Configuration date/heure	Réglez la date et l'heure.
Type date	Sélectionnez un format de date ( <b>AAAA/MM/JJ</b> , <b>MM/JJ/AAAA</b> , <b>JJ/MM/AAAA</b> )  Le type de date par défaut peut différer en fonction de la langue sélectionnée.
Type d'heure	Sélectionnez le format de l'heure. ( <b>12 h</b> , <b>24 h</b> )  Le type d'heure par défaut peut différer en fonction de la langue sélectionnée.



\* Paramètre par défaut

Élément	Description
Numérotation des fichiers	<p>Définissez les règles de création des noms de fichier.</p> <ul style="list-style-type: none"> <li>• <b>Remise à zéro</b> : les fichiers sont numérotés à partir de 0001 lorsque vous insérez une nouvelle carte mémoire, formatez une carte mémoire ou supprimez tous les fichiers.</li> <li>• <b>Série*</b> : lorsque vous insérez une nouvelle carte mémoire, que vous formatez la carte mémoire ou supprimez tous les fichiers, les fichiers sont numérotés en continuant à partir du dernier numéro de fichier.</li> </ul>
	 <ul style="list-style-type: none"> <li>• Par défaut, le nom du premier dossier est 100PHOTO et le nom du premier fichier est SAM_0001.</li> <li>• Le numéro du fichier augmente d'un, de SAM_0001 à SAM_9999, chaque fois que vous prenez une photo.</li> <li>• Le numéro de dossier augmente d'un, de 100PHOTO à 999PHOTO à chaque fois qu'un dossier est plein.</li> <li>• Un même dossier peut contenir 9 999 fichiers maximum.</li> <li>• L'appareil photo nomme les fichiers conformément à la norme DCF (Design rule for Camera File). Si vous modifiez le nom d'un fichier, il risque de ne plus pouvoir être lu par l'appareil photo.</li> </ul>

\* Paramètre par défaut

Élément	Description
Impression	<p>Définir si l'appareil photo ajoute la date et l'heure sur les photos lors de l'impression. (<b>Désactivée*</b>, <b>Date</b>, <b>Date &amp; heure</b>)</p>  <ul style="list-style-type: none"> <li>• La date et l'heure s'affichent en jaune dans l'angle inférieur droit de la photo.</li> <li>• Il est possible que certains modèles d'imprimante n'impriment pas correctement la date et l'heure.</li> <li>• La photo n'affiche pas la date et l'heure si : <ul style="list-style-type: none"> <li>- vous sélectionnez <b>Texte</b> en mode <b>SCN</b></li> <li>- vous sélectionnez le mode <b>[III]</b></li> <li>- vous sélectionnez <b>Photo 3D</b>, <b>Picture in Picture</b> dans le mode <b>[★]</b></li> </ul> </li> </ul>
Mise hors tension auto	<p>Paramétrez l'appareil photo pour qu'il s'éteigne automatiquement lorsque vous n'effectuez aucune opération après une période d'inactivité définie. (<b>Désactivée</b>, <b>1 min</b>, <b>3 min*</b>, <b>5 min</b>, <b>10 min</b>)</p>  <ul style="list-style-type: none"> <li>• Lorsque vous changez la batterie, ces paramètres ne sont pas modifiés.</li> <li>• L'appareil photo ne s'éteint pas automatiquement lorsqu'il est branché à un ordinateur, ou encore lorsque vous visionnez un diaporama ou des vidéos.</li> </ul>
Voyant de mise au point	<p>Paramétrer l'appareil photo pour qu'il s'allume automatiquement dans les endroits sombres pour vous aider à faire la mise au point. (<b>Désactivé</b>, <b>Activé*</b>)</p>

\* Paramètre par défaut

Élément	Description
Formater	<p>Formatez la mémoire interne et la carte mémoire. Le formatage supprime tous les fichiers, y compris les fichiers protégés. <b>(Oui, Non)</b></p> <p> Il est possible que des erreurs se produisent si vous utilisez une carte mémoire qui a été formatée à l'aide d'un appareil photo d'une autre marque, d'un lecteur de cartes mémoire ou d'un ordinateur. Veuillez formater les cartes mémoire dans l'appareil photo avant de les utiliser pour effectuer des prises de vue.</p>
Réinitialiser	<p>Réinitialisez les menus et les options de prise de vue. Les réglages de la date et de l'heure, de la langue et de la sortie vidéo ne sont pas remis à zéro. <b>(Oui, Non)</b></p>
Licences open source	<p>Affichez les informations sur la licence Open Source.</p>

# Annexes

Découvrez les messages d'erreur, les caractéristiques et des conseils pour l'entretien.

<b>Messages d'erreur</b> .....	99
<b>Entretien de l'appareil photo</b> .....	100
Nettoyage de l'appareil photo .....	100
Usage et rangement de votre appareil photo .....	101
À propos des cartes mémoire .....	102
À propos de la batterie .....	105
<b>Avant de contacter le service après-vente</b> .....	107
<b>Caractéristiques de l'appareil photo</b> .....	110
<b>Glossaire</b> .....	114
<b>Index</b> .....	119

# Messages d'erreur

Lorsque l'un des messages d'erreur suivants apparaît, reportez-vous aux solutions proposées pour tenter de résoudre le problème.

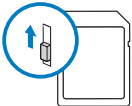
Message d'erreur	Solutions possibles
Erreur de carte	<ul style="list-style-type: none"><li>• Éteignez l'appareil photo, puis rallumez-le.</li><li>• Retirez la carte mémoire, puis insérez-la de nouveau.</li><li>• Formatez la carte mémoire.</li></ul>
Carte verrouillée	<p>Vous pouvez verrouiller une carte SD, SDHC ou SDHX pour empêcher la suppression des fichiers. Déverrouillez la carte pour la prise de vue.</p> 
Carte incompatible	<p>La carte mémoire insérée ne fonctionne pas avec l'appareil photo. Insérez une carte SD, SDHC ou SDHX.</p>
DCF Full Error	<p>Les noms de fichier ne répondent pas à la norme DCF. Transférez les fichiers de la carte mémoire vers un ordinateur et formatez la carte. Ouvrez ensuite le menu Paramètres, puis sélectionnez <b>Numérotation des fichiers</b> → <b>Remise à zéro</b>. (p. 96)</p>

Message d'erreur	Solutions possibles
Erreur de fichier	<p>Supprimez le fichier endommagé ou contactez le service après-vente.</p>
Fichier système incompatible.	<p>L'appareil photo ne prend pas en charge la structure de fichiers FAT de la carte mémoire insérée. Formatez la carte mémoire dans l'appareil photo.</p>
Batterie faible	<p>Remplacez les piles alcalines AA.</p>
Mémoire pleine	<p>Supprimez les fichiers inutiles ou insérez une nouvelle carte mémoire.</p>
Aucun fichier image	<p>Prenez des photos ou insérez une carte mémoire qui en contient.</p>

# Entretien de l'appareil photo

## Nettoyage de l'appareil photo

### Objectif et écran de l'appareil photo

Utilisez une soufflette pour éliminer la poussière et passez délicatement un chiffon doux sur l'objectif. S'il reste de la poussière, humidifiez une lingette avec du nettoyant liquide pour objectif et essuyez délicatement.

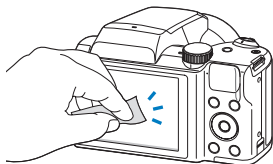
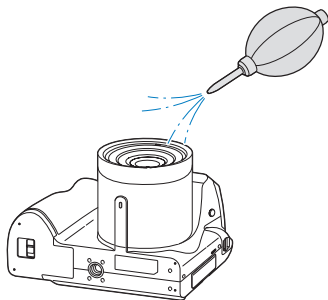

### Boîtier de l'appareil photo

Essuyez-le délicatement avec un chiffon doux et sec.

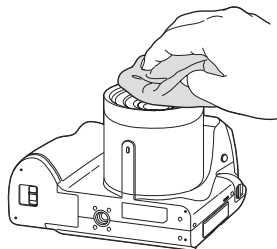

- N'utilisez jamais de benzène, de diluants ou d'alcool pour nettoyer l'appareil. Ces produits peuvent l'endommager ou entraîner un dysfonctionnement.
- N'appuyez pas sur le couvercle de l'objectif et n'utilisez pas de soufflette sur ce couvercle.

## Usage et rangement de votre appareil photo

### Usage ou rangement inapproprié de l'appareil photo

- Évitez d'exposer l'appareil photo à des températures extrêmes.
- Évitez d'utiliser l'appareil photo dans des endroits très humides ou dans lesquels le taux d'humidité varie sensiblement.
- Évitez d'exposer l'appareil photo à la lumière directe du soleil et de le ranger dans des endroits chauds, mal ventilés, comme à l'intérieur d'une voiture en été.
- Protégez l'appareil photo et son écran contre les chocs et les vibrations excessives, qui risqueraient de les endommager.
- Évitez d'utiliser et de ranger votre appareil dans un endroit poussiéreux, mal entretenu, humide ou peu ventilé, afin de ne pas endommager ses composants internes.
- N'utilisez pas l'appareil photo à proximité de combustibles ou de produits chimiques inflammables. Ne transportez et ne stockez jamais de liquides inflammables, de gaz ou de matériaux explosifs dans le même compartiment que l'appareil photo ou ses accessoires.
- Ne rangez pas l'appareil photo à proximité de boules de naphthaline.

### Utilisation sur la plage ou en bord de mer

- Protégez l'appareil photo du sable et de la terre lorsque vous l'utilisez à la plage ou dans d'autres endroits similaires.
- Votre appareil photo n'est pas étanche. Ne manipulez pas la batterie ou la carte mémoire avec les mains humides. Cela pourrait endommager l'appareil photo.

### Rangement pour une durée prolongée

- Lorsque vous rangez l'appareil photo pour une durée prolongée, placez-le dans un récipient clos avec un matériau absorbant comme du gel de silice.
- Si vous rangez l'appareil photo sans l'utiliser pour une période prolongée, retirez d'abord la batterie. Les batteries photo peuvent fuir ou se détériorer avec le temps, risquant de l'endommager gravement l'appareil photo.
- Les batteries se déchargent même si l'appareil photo n'est pas utilisé. Vérifiez que vous avez remplacé les piles par de nouvelles piles alcalines AA si vous réutilisez l'appareil photo après l'avoir stocké pendant une période prolongée.
- Il est possible que la date et l'heure soient réinitialisées à la mise sous tension de l'appareil photo quand celui-ci est resté sans alimentation (pile retirée) pendant plus de 72 heures.

### Utilisation de l'appareil photo avec précaution dans les environnements humides

Lorsque vous transférez votre appareil photo d'un environnement froid à un environnement chaud, de la condensation peut se former sur l'objectif et les composants internes. Dans ce cas, éteignez l'appareil photo et attendez au moins 1 heure. Si de la condensation s'est formée sur la carte mémoire, retirez-la et attendez que l'humidité se soit évaporée avant de la remettre en place.

### Autres avertissements

- Ne faites pas tourner l'appareil photo par la dragonne. Vous risqueriez de vous blesser ou d'entraîner des blessures à d'autres personnes, ou même d'endommager l'appareil photo.
- Évitez de peindre l'appareil photo, la peinture risquant de bloquer ses pièces mobiles et de perturber son fonctionnement.

- Éteignez l'appareil photo lorsque vous ne l'utilisez pas.
- L'appareil photo contient des pièces fragiles. Évitez de lui faire subir des chocs.
- Protégez l'écran de toute pression extérieure en le conservant dans l'étui lorsque vous ne l'utilisez pas. Protégez l'appareil photo des rayures en le tenant à l'écart du sable, des objets pointus ou des pièces de monnaie.
- N'utilisez pas l'appareil photo si l'écran est fissuré ou brisé. Vous risquez de vous blesser les mains ou le visage avec les morceaux de verre ou de plastique. Rapportez votre appareil photo à un centre de service après-vente Samsung pour le faire réparer.
- Ne posez jamais l'appareil photo, les batteries ou des accessoires à l'intérieur ou au-dessus d'un dispositif chauffant, tel qu'un four à micro-ondes, une cuisinière ou un radiateur. Cela pourrait entraîner une déformation ou une surchauffe des matériaux, ou même provoquer un incendie ou une explosion.
- Évitez toute exposition de l'objectif à la lumière directe du soleil. Ceci risquerait d'entraîner une décoloration ou un mauvais fonctionnement du capteur d'image.
- Protégez l'objectif des traces de doigt et des éraflures. Nettoyez l'objectif en utilisant un chiffon doux et propre.
- L'appareil photo peut s'éteindre en cas de choc ou de chute. Cela permet de protéger la carte mémoire. Allumez l'appareil photo pour l'utiliser à nouveau.
- Il est possible que l'appareil photo chauffe en cours d'utilisation. Ce phénomène est normal et n'affecte pas la durée de vie ou les performances de l'appareil.
- Lorsque vous utilisez l'appareil photo à de faibles températures, il peut tarder à s'éteindre, une décoloration peut se produire temporairement sur l'écran ou des images rémanentes peuvent apparaître. Il ne s'agit en aucun cas de dysfonctionnements. Ces perturbations sont momentanées et se corrigent d'elles-mêmes une fois que l'appareil est réexposé à des températures plus acceptables.

- La peinture ou le métal sur le boîtier de l'appareil photo peut provoquer des allergies, des démangeaisons, de l'eczéma ou des boursoufflures pour les personnes à peau sensible. Si vous présentez de tels symptômes, arrêtez immédiatement d'utiliser l'appareil photo et consultez un médecin.
- N'introduisez pas de corps étrangers dans les compartiments, les logements ou les ouvertures de l'appareil photo. Il est possible que les dommages provoqués par une mauvaise utilisation ne soient pas couverts par votre garantie.
- Ne confiez pas la réparation de l'appareil photo à un technicien non agréé et ne tentez pas de le réparer vous-même. Votre garantie ne couvre pas les dégâts résultant d'une réparation par un technicien non agréé.

## À propos des cartes mémoire

### Cartes mémoires compatibles

Ce produit est compatible avec les cartes mémoire SD (Secure Digital), SDHC (Secure Digital High Capacity), SDXC (Secure Digital eXtended Capacity), microSD, microSDHC ou microSDXC.

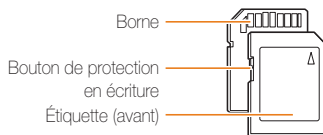

Vous pouvez empêcher la suppression de fichiers en utilisant l'interrupteur de protection en écriture sur une carte SD, SDHC ou SDXC. Faites glisser l'interrupteur vers le bas pour verrouiller la carte ou vers le haut pour la déverrouiller. Déverrouillez la carte lors de la prise de photos ou de vidéos.

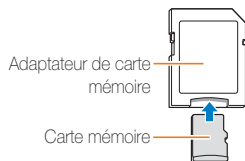

Pour utiliser des cartes de type micro avec ce produit, un ordinateur ou un lecteur de carte mémoire, insérez la carte dans un adaptateur.

### Capacité de la carte mémoire

La capacité de la mémoire peut varier en fonction de la scène et des conditions de prise de vue. Ces capacités sont données pour une SD d'un 1 Go :

#### Photo

Taille	Maximale	Eléevée	Normal
<b>16m</b>	159	240	355
<b>14m</b>	177	282	384
<b>12m</b>	204	300	417
<b>10m</b>	234	343	505

Taille	Maximale	Eléevée	Normal
<b>10m</b>	234	343	505
<b>8m</b>	300	457	599
<b>5m</b>	457	639	832
<b>3m</b>	737	911	1 123
<b>2m</b>	956	1 272	1 585
<b>1m</b>	1 465	1 727	1 897

#### Vidéo

Taille	30 ips	15 ips
<b>HD</b> 1280 X 720	Environ 18' 03'	Environ 35' 08'
<b>VGA</b> 640 X 480	Environ 51' 20'	Environ 89' 59'
<b>QVGA</b> 320 X 240	Environ 177' 32'	Environ 305' 36'

\* Les chiffres mentionnés ci-dessus sont mesurés sans la fonction de zoom. Le temps d'enregistrement disponible peut varier si le zoom est utilisé. Plusieurs vidéos ont été enregistrées successivement afin de déterminer la durée totale d'enregistrement.



### Précautions d'utilisation des cartes mémoire

- Évitez d'exposer les cartes mémoire à des températures extrêmes (inférieures à 0°C ou supérieures à 40°C). Ceci risquerait de provoquer des dysfonctionnements des cartes mémoire.
  - Introduisez la carte mémoire dans le bon sens. Si vous l'introduisez dans le mauvais sens, vous risquez de l'endommager ainsi que l'appareil photo.
  - N'utilisez pas une carte mémoire qui a été formatée dans un autre appareil photo ou avec un ordinateur. Reformatez la carte mémoire avec votre appareil photo.
  - Éteignez l'appareil photo avant d'introduire ou de retirer la carte mémoire.
  - Vous ne devez pas retirer la carte mémoire ni éteindre l'appareil photo tant que le voyant clignote. Vous risqueriez d'endommager vos données.
  - Au terme de la durée de vie de la batterie, vous ne pouvez plus stocker de photos sur la carte. Remplacez-la.
  - Évitez de plier la carte mémoire, de la laisser tomber ou de la soumettre à des chocs ou des pressions importantes.
  - Évitez d'utiliser ou de ranger les cartes mémoire à proximité de champs magnétiques.
  - Évitez d'utiliser ou de ranger les cartes mémoire dans des environnements chauds, très humides ou en contact avec des substances corrosives.
- Évitez tout contact des cartes mémoire avec des liquides, de la poussière ou des corps étrangers. Si la carte mémoire est sale, nettoyez-la avec un chiffon doux avant de l'introduire dans l'appareil photo.
  - Évitez que les cartes mémoire ou l'emplacement pour carte mémoire n'entrent en contact avec des liquides, des poussières ou tout corps étranger. Cela risquerait d'endommager l'appareil photo ou les cartes mémoire.
  - Lorsque vous transportez une carte mémoire, rangez-la dans un étui afin de la protéger de l'électricité statique.
  - Transférez vos données importantes sur d'autres supports, tel qu'un disque dur ou un CD / DVD.
  - Lorsque vous utilisez l'appareil photo de manière prolongée, la carte mémoire peut chauffer. Ceci est normal et n'engendre pas de dysfonctionnement.



Le fabricant décline toute responsabilité en cas de perte de données.

## À propos de la batterie

### Message de batterie faible

Lorsque les batteries sont totalement déchargées, l'icône de batterie devient rouge et le message « **Batterie faible** » apparaît. Remplacez les piles alcalines AA.

### Remarques à propos de l'utilisation de la batterie

- Évitez d'exposer les batteries à des températures extrêmes (inférieures à 0°C ou supérieures à 40°C). Les températures extrêmes peuvent réduire la durée de vie de la batterie.
- Lorsque vous utilisez l'appareil photo de manière prolongée, la zone située autour de la trappe batterie peut chauffer. Ceci n'affecte pas l'utilisation normale de l'appareil photo.
- À des températures inférieures à 0 °C, la capacité de la batterie et la durée de vie de la batterie peuvent diminuer.
- La capacité de la batterie peut diminuer à de faibles températures, mais redeviendra normale à des températures plus modérées.
- Les cellules primaires ne peuvent pas être rechargées. Si vous essayez de les recharger, les batteries risquent de fuir.
- La capacité de la batterie peut varier en fonction du fabricant.

### Précautions d'utilisation de la batterie

#### Protégez les batteries et les cartes mémoire des chocs

Évitez tout contact de la batterie avec des objets métalliques, car cela risquerait de provoquer un court-circuit entre les bornes + et - de la batterie et de l'endommager de manière temporaire ou permanente. Vous risqueriez également de provoquer un incendie ou de recevoir une décharge électrique.

### Utilisez et recyclez les batteries avec soin

- Ne jetez jamais les batteries au feu. Respectez la réglementation en vigueur dans votre pays concernant l'élimination des batteries usagées.
- Ne posez jamais les batteries ou l'appareil à l'intérieur ou au-dessus d'un dispositif chauffant, tel qu'un four à micro-ondes, une cuisinière ou un radiateur. En cas de surchauffe, les batteries risquent d'exploser.



**Des blessures pouvant s'avérer mortelles peuvent résulter d'une utilisation imprudente ou inappropriée de la batterie. Pour votre sécurité, veuillez suivre ces instructions relatives à l'utilisation correcte de la batterie :**

- La batterie peut s'enflammer ou bien exploser si celle-ci n'est pas manipulée correctement. Si vous remarquez un quelconque défaut de fabrication, une fêlure ou d'autres anomalies sur la batterie, cessez de l'utiliser immédiatement et contactez le service après-vente.
- Ne placez pas la batterie à proximité d'appareils chauffants ou dans un environnement soumis à des températures élevées comme par exemple à l'intérieur d'une voiture en été.
- Ne placez jamais la batterie dans un four à micro-ondes.
- Évitez de stocker ou d'utiliser la batterie dans des endroits chauds et humides comme des spas ou des cabines de douche.
- Ne posez pas l'appareil photo sur des surfaces inflammables comme de la literie, des couvertures, des tapis ou des couvertures électriques pendant des périodes prolongées.
- Lorsque l'appareil photo est allumé, ne le laissez pas dans un espace confiné pendant une période prolongée.
- Ne laissez pas les bornes de la batterie entrer en contact avec des objets métalliques comme des colliers, des pièces de monnaie, des clés ou bien des montres.
- N'utilisez que des batteries d'origine recommandées par le fabricant.

- Ne démontez ou ne percez pas la batterie avec un objet coupant, quel qu'il soit.
- Évitez de soumettre la batterie à une pression élevée ou à des éléments susceptibles de l'écraser.
- Évitez de soumettre la batterie à des chocs importants comme la laisser tomber d'une hauteur élevée.
- N'exposez pas la batterie à des températures supérieures ou égales à 60 °C (140 °F).
- Évitez de mettre la batterie en contact avec des liquides ou de l'humidité.
- Évitez de mettre la batterie en contact avec du feu et de l'exposer à une chaleur extrême ou au soleil de façon prolongée.
- Une batterie rechargeable (cellule secondaire) est recommandée pour une charge et une utilisation répétées. Samsung n'est pas responsable de toute mauvaise utilisation survenant en raison de problèmes de batterie.

**Informations sur le traitement des batteries usagées**

- Portez une attention particulière à la façon dont vous traitez les batteries usagées.
- Ne jetez pas la batterie au feu.
- Les réglementations de mise au rebut peuvent différer selon le pays ou la région. Observez les réglementations locales et fédérales en matière de traitement des batteries usagées.

# Avant de contacter le service après-vente

Si votre appareil photo ne fonctionne pas correctement, vérifiez les éléments suivants avant de contacter le service après-vente. Si la solution de dépannage proposée ne permet pas de résoudre le problème, veuillez contacter votre revendeur local ou le service après-vente.



Lorsque vous apportez votre appareil photo dans un service après-vente, veillez à également fournir les autres composants qui ont pu contribuer au dysfonctionnement, notamment la carte mémoire et la batterie.

Problème	Solutions possibles
Impossible d'allumer l'appareil photo	<ul style="list-style-type: none"><li>Assurez-vous que la batterie est installée.</li><li>Assurez-vous que la batterie est bien en place. (p. 16)</li><li>Remplacez les batteries.</li></ul>
L'appareil photo s'éteint de façon inattendue	<ul style="list-style-type: none"><li>Remplacez les batteries.</li><li>L'appareil photo est peut-être en mode Mise hors tension auto. (p. 96)</li><li>Il est possible que l'appareil photo s'éteigne afin d'éviter que la carte mémoire ne soit endommagée après un choc. Rallumez l'appareil photo.</li></ul>
La batterie de l'appareil photo se décharge rapidement	<ul style="list-style-type: none"><li>La batterie peut se décharger plus rapidement dans un environnement de basse température (en dessous de 0 °C). Gardez la batterie au chaud en la plaçant dans votre poche.</li><li>L'utilisation du flash et l'enregistrement de vidéos déchargent rapidement la batterie.</li></ul>

Problème	Solutions possibles
Impossible de prendre des photos	<ul style="list-style-type: none"><li>La carte mémoire est pleine. Supprimez les fichiers inutiles ou insérez une nouvelle carte mémoire.</li><li>Formatez la carte mémoire.</li><li>La carte mémoire est défectueuse. Remplacez-la.</li><li>Assurez-vous que l'appareil photo est allumé.</li><li>Remplacez les batteries.</li><li>Assurez-vous que la batterie est installée correctement.</li></ul>
L'appareil photo ne répond pas.	Retirez la batterie, puis remettez-la en place.
L'appareil photo chauffe	Il est possible que l'appareil photo chauffe en cours d'utilisation. Ce phénomène est normal et n'affecte pas la durée de vie ou les performances de l'appareil.
Le flash ne fonctionne pas	<ul style="list-style-type: none"><li>Il se peut que le flash soit désactivé par l'option <b>Désactivé</b>. (p. 52)</li><li>Vous ne pouvez pas utiliser le flash dans certains modes.</li></ul>

Problème	Solutions possibles
<b>Le flash se déclenche de façon inattendue</b>	L'électricité statique peut provoquer le déclenchement du flash. Il ne s'agit pas d'un dysfonctionnement de l'appareil photo.
<b>La date et l'heure ne sont pas correctes</b>	Réglez la date et l'heure dans les paramètres d'affichage. (p.95)
<b>L'écran ou des touches ne fonctionnent pas</b>	Retirez la batterie, puis remettez-la en place.
<b>L'écran de l'appareil photo fonctionne mal</b>	Si vous utilisez votre appareil photo à des températures extrêmement basses, un dysfonctionnement ou une décoloration de l'écran de l'appareil photo peut se produire. Pour bénéficier de performances optimales, utilisez l'appareil photo à des températures de fonctionnement modérées.
<b>La carte mémoire présente une erreur</b>	<ul style="list-style-type: none"> <li>Éteignez l'appareil photo, puis rallumez-le.</li> <li>Retirez la carte mémoire, puis insérez-la de nouveau.</li> <li>Formatez la carte mémoire.</li> </ul> <p>Pour plus de détails, voir « Précautions d'utilisation des cartes mémoire ». (p. 104)</p>
<b>Impossible de lire des fichiers</b>	Si vous modifiez le nom d'un fichier, l'appareil photo risque de ne plus pouvoir le lire (le nom des fichiers doit être conforme à la norme DCF). Si vous rencontrez ce problème, lisez les fichiers sur un ordinateur.

Problème	Solutions possibles
<b>La photo est floue</b>	<ul style="list-style-type: none"> <li>Vérifiez que l'option choisie pour la mise au point convient aux photos prises en gros plan. (p. 55)</li> <li>Assurez-vous que l'objectif est propre. Dans le cas contraire, nettoyez-le. (p. 100)</li> <li>Vérifiez que le sujet est placé à la bonne distance du flash. (p. 110)</li> </ul>
<b>Les couleurs de la photo ne correspondent pas à celles de la scène</b>	Un réglage incorrect de la balance des blancs peut provoquer un mauvais rendu des couleurs. Sélectionnez l'option de balance des blancs qui s'adapte à la source de lumière. (p. 64)
<b>La photo est trop claire</b>	<p>La photo est surexposée.</p> <ul style="list-style-type: none"> <li>Désactivez le flash. (p. 52)</li> <li>Réglez la sensibilité ISO. (p. 54)</li> <li>Réglez la valeur d'exposition. (p. 62)</li> </ul>
<b>La photo est trop sombre</b>	<p>La photo est sous-exposée.</p> <ul style="list-style-type: none"> <li>Activez le flash. (p. 52)</li> <li>Réglez la sensibilité ISO. (p. 54)</li> <li>Réglez la valeur d'exposition. (p. 62)</li> </ul>

Problème	Solutions possibles
Les photos ne s'affichent pas sur le téléviseur	<ul style="list-style-type: none"> <li>• Vérifiez que l'appareil photo est correctement branché au téléviseur avec le câble audio / vidéo.</li> <li>• Vérifiez que la carte mémoire contient des photos.</li> </ul>
L'ordinateur ne reconnaît pas l'appareil photo	<ul style="list-style-type: none"> <li>• Vérifiez que le câble USB est correctement branché.</li> <li>• Assurez-vous que votre appareil photo est allumé.</li> <li>• Assurez-vous d'utiliser un système d'exploitation pris en charge.</li> </ul>
L'appareil photo se déconnecte de l'ordinateur pendant le transfert des fichiers	L'électricité statique peut interrompre la transmission des fichiers. Débranchez le câble USB, puis rebranchez-le.
L'ordinateur ne parvient pas à lire des vidéos	Il se peut que les vidéos ne soient pas compatibles avec certains logiciels de lecture vidéo. Pour lire des fichiers vidéo enregistrés avec l'appareil photo, installez le logiciel Intelli-studio sur votre ordinateur. (p. 86)

Problème	Solutions possibles
Intelli-studio ne fonctionne pas correctement	<ul style="list-style-type: none"> <li>• Fermez Intelli-studio et redémarrez-le.</li> <li>• Vous ne pouvez pas utiliser Intelli-studio sur les ordinateurs Macintosh.</li> <li>• Vérifiez que <b>Logiciel PC</b> est activé (<b>Activée</b>) dans le menu des paramètres (p. 95)</li> <li>• En fonction des spécifications de votre ordinateur et de l'environnement dans lequel il se trouve, le lancement du programme peut ne pas se faire automatiquement. Dans ce cas, cliquez sur <b>Démarrer</b> → <b>Tous les programmes</b> → <b>SAMSUNG</b> → <b>Intelli-studio</b> → <b>Intelli-studio</b> sur votre ordinateur.</li> </ul>
Votre télévision ou votre ordinateur ne peut pas afficher les photos et les vidéos qui sont stockées sur une carte mémoire SDXC.	Les cartes mémoire SDXC utilisent le système de fichiers exFAT. Vérifiez que le périphérique externe est compatible avec le système de fichiers exFAT avant de brancher l'appareil photo à ce périphérique.
Votre ordinateur ne reconnaît pas une carte mémoire SDXC.	Les cartes mémoire SDXC utilisent le système de fichiers exFAT. Pour utiliser les cartes mémoire SDXC sur un ordinateur Windows XP, téléchargez et mettez à jour le pilote du système de fichiers exFAT à partir du site Web de Microsoft.

# Caractéristiques de l'appareil photo

Capteur d'image	
Type	1/2,3" (environ 7,76 mm) CCD
Pixels effectifs	Environ 16,2 mégapixels
Nombre total de pixels	Environ 16,4 mégapixels
Objectif	
Longueur de focale	Objectif Samsung avec zoom 26x $f = 4,0 - 104,0$ mm (film 35 mm équivalent : 22,3-580 mm)
Plage d'ouverture de l'objectif	F3,1 (GA) - F5.9 (T)
Zoom	<ul style="list-style-type: none"> <li>Mode image fixe : 1,0-26,0X (Zoom optique X Zoom numérique : 130,0X, Zoom optique X Intelli zoom : 52,0X)</li> <li>Mode lecture : 1,0 - 14,4X (en fonction de la taille de l'image)</li> </ul>
Écran	
Type	LCD TFT
Caractéristiques	3,0" (7,62 cm) 230K
Mise au point	
Type	Mise au point auto TTL (Mise au point au centre, Mise au point multiple, Mise au point sélection, Mise au point avec suivi, MPA Détection des visages)

Plage		Grand angle (W)	Téléobjectif (T)
	Normale (AF)	80 cm à infini	350 cm à infini
	Macro	10-80 cm	200-350 cm
	Macro automatique	10 cm à infini	200 cm à infini
	Super Macro	1-10 cm (Uniquement niveau de zoom 9)	-

## Vitesse d'obturation

- Auto : 1/8-1/2 000 s.
- Programme : 1 - 1/2 000 s.
- Nuit : 8 - 1/2 000 s.

## Exposition

Contrôle	AES Programme
Mesure de l'exposition	Multiple, Sélective, Centrée, Détection des visages
Compensation	$\pm 2$ EV (par incréments de 1/3 EV)
Equivalent ISO	Auto, ISO 80, ISO 100, ISO 200, ISO 400, ISO 800, ISO 1600, ISO 3200











## Caractéristiques de l'appareil photo

Flash	
Mode	Auto, Anti yeux rouges, Contre jour, Synchronisation lente, Désactivé, Correction des yeux rouges
Plage	<ul style="list-style-type: none"> <li>• Grand angle : 80 cm - 6 m (Auto ISO)</li> <li>• Téléobjectif : 2 m - 4 m (Auto ISO)</li> </ul>
Durée de rechargement	Environ 5 secondes
Réduction des tremblements	
Technologie DUAL IS [OIS (Stabilisation optique de l'image) + DIS (Stabilisation numérique de l'image)]	
Effet	
Mode photo	<ul style="list-style-type: none"> <li>• Filtre photos (Filtre intelligent) : Miniature, Vignettage, Filtre croisé, Effet ultra grand angle, Vieux film, Rétro</li> <li>• Réglage des images : Netteté, Contraste, Saturation</li> </ul>
Mode Vidéo	Filtre vidéos (Filtre intelligent) : Vignettage, Effet ultra grand angle, Classique, Rétro, Effet palette 1, Effet palette 2, Effet palette 3, Effet palette 4
Balance des blancs	
Balance des blancs automatique, Nuageux, Fluorescent haut, Fluorescent bas, Tungstène, Réglage personnalisé, Temp. couleur.	
Impression de la date	
Date & heure, Date, Désactivé	

Prise de vue	
Photos	<ul style="list-style-type: none"> <li>• Modes : Scènes automatiques (Portrait, Portrait de nuit, Portrait en contre jour, Nuit, Contre jour, Paysage, Blanc, Vert Naturel, Ciel azur, Coucher de Soleil, Macro, Texte Macro, Macro couleur, Trépied, Sport), Programme, Scène (Beauté, Aide à la composition, Nuit, Portrait, Enfant, Paysage, Macro, Texte, Coucher de Soleil, Aube, Contre jour, Feux d'artifice, Mer &amp; neige), Dual IS, Panorama Live, Magique Plus (Photo 3D, Magic Frame, Prise de vue fractionnée, Picture in Picture, Filtre photos)</li> <li>• Rafale : Unique, Continue, Rafale, AEB</li> <li>• Retardateur : Désactivé, 10 s, 2 s, Double (10 s, 2 s)</li> </ul>
	Vidéos



Lecture	
Photos	<ul style="list-style-type: none"> <li>Type : Image unique, Miniatures, Diaporama avec musique et effets, Clip vidéo, Album Photo intelligent*</li> <li>* Catégorie Album Photo intelligent : Tout, Date, Type de fichier</li> <li>Édition : Redimensionner, Rotation, Réglage de l'image, Filtre intelligent, Rogner</li> <li>Effet : Réglage de l'image (Luminosité, Contraste, Saturation, ACB, Retouche des visages, Correction des yeux rouges), Filtre intelligent (Normal, Miniature, Vignettage, Filtre croisé, Effet ultra grand angle, Vieux film, Rétro)</li> </ul>
Vidéos	Édition : Extraction d'images fixes, Réglage de la durée
Storage	
Support	<ul style="list-style-type: none"> <li>Mémoire interne : environ 52 Mo</li> <li>Mémoire externe (en option) : carte SD (jusqu'à 2 Go garantis), carte SDHC (jusqu'à 32 Go garantis), carte SDXC (jusqu'à 64 Go garantis)</li> </ul> <p>La capacité de la mémoire interne peut varier par rapport à ces caractéristiques.</p>

Format de fichiers	<ul style="list-style-type: none"> <li>Image fixe : JPEG (DCF), EXIF 2.21, DPOF 1.1</li> <li>Clip vidéo : MP4 (Vidéo : MPEG-4.AVC/H.264, Audio : AAC)</li> </ul>				
Format de l'image	Pour une carte SD 1 Go : nombre de photos				
		Maximale	Elévéée	Normal	
		4608 X 3456	159	240	355
		4320 X 3240	177	282	384
		4320 X 2880	204	300	417
		3648 X 2736	234	343	505
		4320 X 2432	234	343	505
		2832 X 2832	300	457	599
		2592 X 1944	457	639	832
		1984 X 1488	737	911	1 123
	1920 X 1080	956	1 272	1 585	
	1024 X 768	1 465	1 727	1 897	
Ces chiffres sont mesurés dans les conditions standard Samsung. Vos résultats peuvent varier en fonction des conditions de prise de vue et des réglages de l'appareil photo.					

## Caractéristiques de l'appareil photo

---

### Interface

Câble de sortie numérique	USB 2.0
Entrée / sortie audio	Haut-parleur intégré (Mono), Microphone (Mono)
Sortie vidéo	<ul style="list-style-type: none"><li>• AV : NTSC, PAL (sélectionnable)</li><li>• HDMI 1.4 : NTSC, PAL (sélectionnable)</li></ul>

### Source d'alimentation

Batterie	Piles alcalines AA
Type de connecteur	Micro USB (5 broches)

La source d'alimentation peut varier en fonction de votre région.

---

### Dimensions (L X H X P)

114,48 x 79,26 x 86,45 mm (sans protubérance)

### Poids

403 g (sans la batterie, ni la carte mémoire)

### Température de fonctionnement

0–40 °C

### Humidité de fonctionnement

5–85 %

### Logiciel

Intelli-studio

---

En vue d'améliorer le produit, ces caractéristiques peuvent être modifiées sans avis préalable.

## **ACB (Réglage automatique du contraste)**

Cette fonctionnalité améliore automatiquement le contraste de vos images lorsque le sujet est rétroéclairé ou en cas de contraste lumineux entre le sujet et l'arrière-plan.

## **AEB (Auto Exposure Bracket)**

Cette fonctionnalité permet de prendre automatiquement plusieurs photos à différentes expositions afin de vous aider à obtenir une exposition correcte.

## **Mise au point automatique (AF)**

Système qui permet d'effectuer une mise au point automatique sur le sujet. L'appareil photo se base sur le contraste pour effectuer la mise au point automatique.

## **Ouverture**

L'ouverture contrôle la quantité de lumière atteignant le capteur de l'appareil photo.

## **Bougé de l'appareil photo (flou)**

Si vous bougez l'appareil photo alors que l'obturateur est ouvert, l'image risque d'être floue. Cela est plus fréquent si la vitesse de l'obturateur est lente. Vous pouvez éviter cela en augmentant la sensibilité, en utilisant le flash ou en augmentant la vitesse de l'obturateur. Pour stabiliser l'appareil photo, vous pouvez également utiliser un trépied, ou les fonctions DIS ou OIS.

## **Composition**

En photographie, ce terme signifie la disposition des éléments d'une scène. En règle générale, une bonne composition doit obéir à la règle des tiers.

## **DCF (Design rule for Camera File system)**

Spécification créée par la JEITA (Japan Electronics and Information Technology Industries Association) qui définit le format et le système de fichiers pour les appareils photo.

## **Profondeur de champ**

Zone de netteté acceptable entre le point de mise au point le plus proche et le plus éloigné. Elle est variable selon la focale et l'ouverture utilisées, ainsi que la distance entre l'appareil photo et le sujet. Avec, par exemple, une ouverture inférieure, la profondeur de champ augmente et l'arrière-plan de la composition devient flou.

## **Zoom numérique**

Fonctionnalité qui augmente artificiellement le niveau de zoom disponible dans l'objectif (zoom optique). Avec le zoom numérique, la qualité de l'image risque de se dégrader au fur et à mesure que le grossissement augmente.

### **DPOF (Digital Print Order Format)**

Format de commande d'impression numérique qui permet de sélectionner les images ou le nombre de copies sur une carte mémoire. Les appareils photo compatibles DPOF sont capables de lire les informations stockées sur une carte, ce qui facilite l'impression.

### **EV (valeur d'exposition)**

Ensemble des combinaisons de vitesses de l'obturateur et d'ouverture de l'objectif pour une même exposition.

### **Compensation EV**

Cette fonctionnalité vous permet de régler rapidement la valeur d'exposition mesurée par l'appareil photo, selon des incréments restreints, afin d'améliorer l'exposition de vos photos. Réglez la compensation EV sur -1,0 EV pour obtenir une valeur plus sombre d'un pas et sur 1,0 EV pour une valeur plus claire d'un pas.

### **Exif (Exchangeable Image File Format)**

Spécification créée par la Japan Electronics and Information Technology Industries Association (JEITA) qui définit le format de fichiers pour les appareils photo.

### **Exposition**

Quantité de lumière atteignant le capteur de l'appareil photo. L'exposition est contrôlée par la vitesse de l'obturateur, la valeur d'ouverture et la sensibilité ISO.

### **Flash**

Lumière brève et intense qui permet de créer une exposition adéquate lorsque la luminosité est faible.

### **Longueur de focale**

Distance entre le centre de l'objectif et son point focal (en millimètres). Des longueurs de focales plus importantes réduisent les angles de vue et agrandissent le sujet. Des longueurs de focales moins élevées agrandissent les angles de vue.

### **Histogramme**

Représentation graphique de la luminosité d'une image. L'axe horizontal représente la luminosité et l'axe vertical le nombre de pixels. Des points à l'extrême gauche (trop sombre) ou à l'extrême droite (trop clair) signifient que la photo n'est pas correctement exposée.

### **H.264 / MPEG-4**

Format vidéo à haute compression établi par les organisations de normalisation internationales ISO-IEC et ITU-T et développé par Joint Video Team (JVT). Ce codec est capable de fournir une bonne qualité vidéo à des débits binaires faibles.

### **Capteur d'image**

Partie physique de l'appareil photo qui comporte une cellule photosensible pour chaque pixel de l'image. Chaque cellule photosensible enregistre la valeur de la luminosité d'une exposition. Il existe deux types de capteurs : CCD (Charge-coupled Device) et CMOS (Complementary Metal Oxide Semiconductor).

### **Sensibilité ISO**

Sensibilité de l'appareil photo à la lumière basée sur la sensibilité du film utilisé dans l'appareil photo. A une sensibilité ISO élevée, la vitesse de l'obturateur de l'appareil photo est plus grande, ce qui réduit le flou causé par le bougé de l'appareil ou une luminosité insuffisante. Toutefois, avec une sensibilité plus élevée, le risque de parasites est également plus grand.

### **JPEG (Joint Photographic Experts Group)**

Méthode de compression des images numériques avec pertes. Les images JPEG sont compressées afin de réduire la taille de leur fichier avec une dégradation minimale de la résolution.

### **LCD (Liquid Crystal Display)**

Technique d'affichage couramment utilisée dans le secteur de l'électronique grand public. Ce type d'écran nécessite un rétroéclairage séparé, de type CCFL ou LED, pour reproduire les couleurs.

### **Macro**

Cette fonctionnalité permet de prendre des photos en gros plan ou de photographier de petits objets. Cela permet à l'appareil photo d'effectuer une mise au point nette à une échelle proche de la réalité (1/1).

### **Mesure de l'exposition**

Correspond à la manière dont l'appareil photo mesure la quantité de lumière nécessaire à la définition de l'exposition.

### **MJPEG (Motion JPEG)**

Format vidéo avec une compression d'images JPEG.

### **Parasite**

Problème d'affichage des pixels sur une image numérique. Des parasites peuvent apparaître si les photos sont prises avec une sensibilité trop élevée ou avec un réglage de sensibilité automatique dans un environnement sombre.

### **OIS (Stabilisation optique de l'image)**

Cette fonction permet de compenser en temps réel tout mouvement ou toute vibration lors de la prise de vue. Aucune dégradation de l'image par comparaison avec la fonction Stabilisation optique de l'image.

### **Zoom optique**

Zoom qui permet d'agrandir les images à l'aide de l'objectif sans dégrader la qualité des images.

### **Qualité**

Expression du taux de compression d'une image numérique. Lorsque la qualité de l'image est élevée, le taux de compression est bas et la taille du fichier plus importante.

### **Résolution**

Nombre de pixels d'une image numérique. Les images à résolution élevée comportent plus de pixels et présentent généralement davantage de détails que les images avec une faible résolution.

### **Vitesse d'obturation**

La vitesse d'obturation est définie par la durée nécessaire à l'ouverture et à la fermeture de l'obturateur. Dans le cadre de la luminosité d'une photo, la vitesse d'obturation constitue un facteur important, car elle contrôle la quantité de lumière qui passe à travers l'ouverture avant d'atteindre le capteur d'images. Par ailleurs, une vitesse d'obturation rapide accorde moins de temps à la lumière pour pénétrer. La photo devient plus sombre et immobilise un sujet en mouvement plus facilement.

### **Vignettage**

Réduction de la luminosité ou de la saturation d'une image à sa périphérie (bords externes). Cela permet de mettre en évidence les sujets positionnés au centre de l'image.

### **Balance des blancs (équilibre des couleurs)**

Réglage de l'intensité des couleurs (généralement les couleurs primaires comme le rouge, le vert et le bleu) d'une image. L'objectif est un rendu exact des couleurs.



### Recyclage du produit (Déchets d'équipements électriques et électroniques)

(Applicables au sein de l'Union Européenne et autres pays européens disposant de systèmes de tri sélectif et de recyclage des déchets)

Ce symbole sur le produit, ses accessoires ou sa documentation indique que ni le produit, ni ses accessoires électroniques usagés (chargeur, casque audio, câble USB, etc.) ne peuvent être jetés avec les autres déchets ménagers. La mise au rebut incontrôlée des déchets présentant des risques environnementaux et de santé publique, veuillez séparer vos produits et accessoires usagés des autres déchets. Vous favoriserez ainsi le recyclage de la matière qui les compose dans le cadre d'un développement durable. Les particuliers sont invités à contacter le magasin leur ayant vendu le produit ou à se renseigner auprès des autorités locales pour connaître les procédures et les points de collecte de ces produits en vue de leur recyclage. Les entreprises et professionnels sont invités à contacter leurs fournisseurs et à consulter les conditions de leur contrat de vente. Ce produit et ses accessoires ne peuvent être jetés avec les autres déchets professionnels et commerciaux.



PlanetFirst représente l'engagement de Samsung Electronics à l'égard du développement durable et de la responsabilité sociale, illustré à travers des activités commerciales écologiques et contrôlées.



### Mise au rebut de la batterie

(Applicable au sein de l'Union Européenne et d'autres pays européens disposant de systèmes de tri sélectif et de recyclage des déchets)

Le symbole sur la batterie, le manuel ou l'emballage indique que les batteries de ce produit ne doivent pas être éliminées en fin de vie avec les autres déchets ménagers. L'indication éventuelle des symboles chimiques Hg, Cd ou Pb signifie que la batterie contient des quantités de mercure, de cadmium ou de plomb supérieures aux niveaux de référence stipulés dans la directive CE 2006/66. Si les batteries ne sont pas correctement éliminées, ces substances peuvent porter préjudice à la santé humaine ou à l'environnement.

Afin de protéger les ressources naturelles et d'encourager la réutilisation du matériel, veuillez à séparer les batteries des autres types de déchets et à les recycler via votre système local de collecte gratuite des batteries.

---

Cet appareil numérique de la classe [B] est conforme à la norme NMB-003 du Canada.

---

# Index

---

## A

- Accessoires en option 11
- Agrandissement 74
- Aide à la composition 36
- Aide à la prise de vue 93
- Album photo intelligent 70
- Anti yeux rouges
  - Mode Lecture 81
  - mode Prise de vue 52
- Anynet+ (HDMI-CEC) 94
- Auto portrait 60

## B

- Balance des blancs 64
- Batterie
  - Attention 105
  - Insertion 16
- Bouton POWER 12
- Bouton REC 12

## C

- Capteur de mise au point
  - emplacement 12
  - Paramètres 96
- Caractéristiques de l'appareil photo 110
- Carte mémoire
  - Attention 104
  - Insérer 16
- Configuration date/heure 95
- Connexion à un ordinateur
  - Mac 90
  - Windows 85
- Contenu du coffret 11
- Contraste
  - Mode Lecture 80
  - mode Prise de vue 67

## D

- Déclencheur 12
- Déconnexion de l'appareil photo 89

- Désactivation écran auto 94
- Détection des regards 61
- Détection des sourires 60
- Détection des visages 59
- Diaporama 75
- Digital Print Order Format (Format de commande d'impression numérique) 81
- Douille pour trépied 13

## E

- Enfoncer le déclencheur à mi-course 29
- Extraction d'une image d'une vidéo 77

## F

- Filtre intelligent
  - Mode Lecture 79
  - mode Prise de vue 44

## Flash

- Anti yeux rouges 53
- Automatique 53
- Contre jour 53
- Correction des yeux rouges 53
- Désactivé 53
- Synchronisation lente 53

## Formatage 97

## Format HDMI 95

## I

### Icônes

- Mode Lecture 69
- Mode Prise de vue 20

## Image de démarrage 93

## Impression 96

## Intelli-studio 86

## Intelli Zoom 27



**L****Luminosité 94**

- Mode Lecture 80
- mode Prise de vue 62

**M****Macro**

- Macro 56
- Macro auto 56
- Super Macro 56

**Messages d'erreur 99****Mesure de l'exposition**

- Centrée 63
- Multi 63
- Sélective 63

**Miniatures 71****Mode Beauté 35****Mode DUAL IS 38****Mode Lecture 69****Mode Magic Frame 41****Mode Magique Plus**

- Filtre photos 44
- Filtre vidéos 45
- Magic Frame 41
- Photo 3D 41
- Picture in Picture 42
- Prise de vue fractionnée 42

**Mode Panorama Live 39****Mode Photo 3D 41****Mode Programme 37****Mode Scène 34****Mode Scènes automatiques 32****Modes Rafale**

- Auto Exposure Bracket (AEB) 66
- Continue 66
- Rafale 66

**Mode Vidéo 46****Molette de sélection de mode 14****N****Netteté 67****Nettoyage**

- Boîtier de l'appareil photo 100
- Écran 100
- Objectif 100

**P****Paramètres 92****Paramètres de langue 95****Pivotement 78****Port Audio/Vidéo 12****Portraits**

- Anti yeux rouges 53
- Auto portrait 60
- Correction des yeux rouges 53
- Détection des regards 61
- Détection des sourires 60
- Détection des visages 59
- Mode Beauté 35

**Port USB 12****Protection de fichiers 72****Q****Qualité d'image 50****R****Réglage automatique du contraste (ACB)**

- Mode Lecture 80
- mode Prise de vue 63

**Réglage de l'heure 18****Réglage des images**

- ACB 80
- Anti yeux rouges 81
- Contraste
  - Mode Lecture 80
  - mode Prise de vue 67
- Luminosité
  - Mode Lecture 80
  - Mode Prise de vue 62
- Netteté 67
- Saturation
  - Mode Lecture 80
  - mode Prise de vue 67

Réglages de fuseau horaire  
18, 95

Réglages sonores 24

Réinitialisation 97

Résolution

- Mode Lecture 78
- mode Prise de vue 49

Retardateur

- mode Prise de vue 51
- Voyant du retardateur 12

Retouche de photo 78

Retouche des visages

- Mode Lecture 81
- Mode Prise de vue 35

Retouche de vidéos

- Extraction 77
- Recadrage 77

## S

Saturation

- Mode Lecture 80
- mode Prise de vue 67

Sensibilité ISO 54

Service après-vente 107

Son de mise au point 93

Stabilisation optique de  
l'image (OIS) 28

Suppression de fichiers 72

## T

Téléviseur 3D 84

Téléviseur HD 83

Touche de fonction 14

Touche Lecture 14

Touche Menu 14

Transfert de fichiers

- Mac 90
- Windows 85

Type d'affichage 23

Type d'heure 95

## V

Vidéo 94

- Mode Lecture 76
- mode Prise de vue 46

Visionnage de fichiers

- Album photo intelligent 70
- Diaporama 75
- Miniatures 71
- Photos panoramiques 75
- téléviseur 82
- Téléviseur 3D 84
- Téléviseur HD 83

Voyant de mise au point 96

Voyant d'état 13

Vue rapide 94

## Z

Zone de mise au point

- Mise au point avec suivi 58
- Mise au point centrée 58
- Mise au point multiple 58
- Mise au point sélection 58

Zoom

- Touche Zoom 13
- Utilisation du zoom 26

Zoom numérique 26

**Pour les utilisateurs résidant en France**  
**SERVICE CLIENTÈLE**

**Contact téléphonique :**

Du lundi au samedi de **9 h à 20 h**

**01 48 63 00 00**

Appel facturé 0,15 €/la minute

**Adresse postale :**

**SAMSUNG ELECTRONICS FRANCE**

ZI Paris Nord II, BP 50116  
95950 Roissy CDG FRANCE

The Samsung logo is a blue oval with the word "SAMSUNG" in white, bold, uppercase letters inside it.

**SAMSUNG**

**Pour les utilisateurs résidant au Canada**  
**SERVICE À LA CLIENTÈLE**

**Téléphone :**

Du lundi au vendredi de **8 h 30 à 20 h** (heure normale de l'Est)  
**1 800 726-7864**

**Adresse postale :**

**Samsung Electronics Canada Inc.**

55 Standish Court, 10<sup>th</sup> Floor  
Mississauga ON  
L5R 4B2

The Samsung logo is a blue oval with the word "SAMSUNG" in white, bold, uppercase letters inside it.

**SAMSUNG**



Pour toute question ou demande de service après-vente, veuillez consulter les conditions de garantie accompagnant votre produit ou rendez-vous sur le [www.samsung.fr](http://www.samsung.fr) ou [www.samsung.ca](http://www.samsung.ca)

