



Manuel d'utilisation

ST150F/ST151F/ST152F/ST72/ST73

Cliquez sur
une rubrique

Ce manuel d'utilisation propose des instructions
détaillées pour l'utilisation de votre appareil photo.
Veuillez le lire attentivement.

Questions fréquentes	Référence rapide	Table des matières
Fonctions de base	Fonctions avancées	Options de prise de vue
Lecture/Retouche	Connexion Réseau (ST150F/ST151F/ST152F uniquement)	Paramètres
Annexes	Index	

SHOOT WOW!
SHARE NOW!



Informations relatives à la santé et à la sécurité

Respectez toujours les consignes et conseils d'utilisation suivants afin de prévenir toute situation dangereuse et de garantir un fonctionnement optimal de votre appareil photo.



Avertissement—situations susceptibles de vous blesser ou de blesser d'autres personnes

Ne démontez pas ou n'essayez pas de réparer vous-même votre appareil photo.

Vous pouvez recevoir une décharge électrique ou endommager l'appareil photo.

N'utilisez pas l'appareil photo à proximité de gaz ou de liquides inflammables ou explosifs.

Vous risquez de provoquer une explosion ou un incendie.

Ne laissez pas pénétrer de matériaux inflammables dans l'appareil photo ou ne stockez pas ces matériaux à proximité de l'appareil photo.

Vous risquez de recevoir une décharge électrique ou de provoquer un incendie.

N'utilisez pas l'appareil photo avec les mains mouillées.

Vous pouvez recevoir une décharge électrique.

Évitez d'endommager la vue des sujets photographiés.

N'utilisez pas le flash à proximité (à moins d'un mètre) de personnes ou d'animaux. L'utilisation du flash trop près des yeux du sujet peut provoquer des lésions temporaires ou permanentes.

Ne laissez pas l'appareil photo à la portée d'enfants en bas âge ou d'animaux domestiques.

Tenez l'appareil, ses pièces et ses accessoires, hors de portée des enfants en bas âge et des animaux. L'ingestion de petites pièces peut provoquer un étouffement ou des blessures graves. Les composants et les accessoires peuvent également présenter des risques de blessure.

Évitez toute exposition prolongée de l'appareil photo à la lumière directe du soleil ou à des températures élevées.

Une exposition prolongée à la lumière directe du soleil ou à des températures très élevées peut endommager de manière permanente les composants internes de l'appareil photo.

Évitez de couvrir l'appareil photo ou le chargeur avec des couvertures ou des vêtements.

L'appareil photo peut surchauffer, se déformer ou prendre feu.

Ne manipulez pas le cordon d'alimentation ou ne vous approchez pas du chargeur lors d'un orage.

Vous pourriez recevoir une décharge électrique.

Si du liquide ou des corps étrangers pénètrent dans l'appareil photo, déconnectez toutes les sources d'alimentation comme la batterie ou le chargeur, puis contactez un service après-vente de Samsung.

Respectez la réglementation interdisant l'utilisation des appareils photo dans certaines zones spécifiques.

- Évitez les interférences avec d'autres appareils électroniques.
- Éteignez votre appareil photo à bord d'un avion. Il pourrait provoquer des interférences avec l'équipement de bord. Respectez les consignes de la compagnie aérienne et éteignez votre appareil photo lorsque vous y êtes invité.
- Éteignez votre appareil photo à proximité de tout appareil médical. Il pourrait causer des interférences avec le matériel médical utilisé dans les hôpitaux et les centres de soins. Observez la réglementation en vigueur, ainsi que les mises en garde affichées et les consignes du personnel médical.

Évitez les interférences avec les stimulateurs cardiaques.

Maintenez l'appareil photo à distance des stimulateurs cardiaques pour éviter toute interférence, comme recommandé par le fabricant et les groupes de recherche.

Si vous pensez que votre appareil photo interfère avec un stimulateur cardiaque ou un appareil médical, éteignez-le immédiatement et contactez le fabricant du stimulateur cardiaque ou de l'appareil médical pour connaître la marche à suivre.



Attention—situations susceptibles d'endommager votre appareil photo ou d'autres appareils

Si vous rangez votre appareil photo sans l'utiliser pour une période de temps prolongée, retirez d'abord la batterie.

Les batteries peuvent fuir ou se détériorer avec le temps, risquant d'endommager gravement l'appareil photo.

Utilisez uniquement des batteries de remplacement lithium-ion authentiques recommandées par le fabricant. N'endommagez pas ou ne chauffez pas la batterie.

Cela risque de provoquer un incendie ou des dommages corporels.

Utilisez uniquement des batteries, des chargeurs et des accessoires homologués par Samsung.

- L'utilisation de batteries, chargeurs, câbles ou accessoires non homologués peut endommager l'appareil photo, provoquer une explosion ou causer des blessures.
- Samsung décline toute responsabilité en cas de dommages ou blessures résultant d'une utilisation inappropriée de batteries, chargeurs, câbles ou accessoires.

N'utilisez la batterie que pour l'usage pour lequel elle a été conçue.

Un usage non conforme risque de provoquer une décharge électrique ou un incendie.

Ne touchez pas le flash en cours de déclenchement.

Le flash est très chaud lorsqu'il se déclenche et peut provoquer des brûlures.

Lorsque vous utilisez un chargeur, éteignez toujours l'appareil photo avant de débrancher le chargeur de la prise murale.

Si vous ne prenez pas cette précaution, vous risquez de recevoir une décharge électrique ou de provoquer un incendie.

Débranchez le chargeur de la prise murale lorsque vous ne l'utilisez pas.

Si vous ne prenez pas cette précaution, vous risquez de recevoir une décharge électrique ou de provoquer un incendie.

N'utilisez jamais de fiches et de cordons d'alimentation endommagés ou de prises électriques mal fixées lorsque vous rechargez la batterie.

Vous risquez de recevoir une décharge électrique ou de provoquer un incendie.

Évitez tout contact du chargeur avec les bornes + et – de la batterie.

Vous pouvez recevoir une décharge électrique ou provoquer un incendie.

Ne laissez pas tomber l'appareil photo et ne le soumettez pas à des chocs violents.

Cela risquerait d'endommager l'écran ou les composants internes ou externes.

Effectuez les manipulations de branchement des cordons, du chargeur et d'insertion des batteries et des cartes mémoire avec précaution.

Enfoncer les cordons en forçant ou sans précaution et brancher les câbles ou insérer les batteries et les cartes mémoire de manière incorrecte peut endommager les ports, les prises et les accessoires.

Évitez tout contact des cartes mémoire avec le boîtier de l'appareil photo.

Vous risquez d'endommager ou d'effacer les données qui y sont stockées.

N'utilisez jamais une batterie, un chargeur ou une carte mémoire endommagé.

Vous risqueriez de recevoir une décharge électrique, d'endommager l'appareil photo ou de provoquer un incendie.

Ne pas positionner l'appareil photo à l'intérieur ou à proximité d'un champ magnétique.

Cela risquerait de l'endommager.

N'utilisez pas l'appareil photo si l'écran est endommagé.

Si des parties en verre ou en acrylique sont brisées, rappelez votre appareil photo à un centre de service Samsung pour le faire réparer.

Vérifiez que l'appareil photo fonctionne correctement avant de l'utiliser.

Le fabricant décline toute responsabilité en cas de perte de fichiers ou de dégâts résultant d'un fonctionnement incorrect ou d'une mauvaise utilisation de l'appareil photo.

Vous devez brancher la fiche micro-USB du câble USB sur votre appareil photo.

Vous risquez d'endommager vos fichiers si vous inversez le sens de connexion du câble. Le fabricant décline toute responsabilité en cas de pertes de données.

Évitez les interférences avec d'autres appareils électroniques.

Les signaux de fréquence radio émis par votre appareil photo peuvent perturber le fonctionnement des systèmes électroniques mal installés ou insuffisamment protégés, notamment les stimulateurs cardiaques, les prothèses auditives, les appareils médicaux et les équipements électroniques domestiques et automobiles. Contactez les fabricants de ces appareils électroniques pour résoudre les problèmes d'interférences éventuels. Pour éviter toute interférence involontaire, utilisez exclusivement des appareils ou des accessoires homologués par Samsung.

Utilisez votre appareil photo dans la position normale.

Évitez tout contact avec l'antenne interne de votre appareil photo.

Transfert de données et responsabilités

- Afin d'empêcher tout risque de fuite des données transférées via le réseau Wi-Fi, évitez de transférer des données sensibles dans des zones publiques ou sur des réseaux ouverts.
- Le fabricant de l'appareil photo décline toute responsabilité en cas de transferts de données qui porteraient atteinte aux droits d'auteur, marques, lois sur la propriété intellectuelle ou qui seraient contraires aux bonnes mœurs.

Informations sur les droits d'auteur

- Microsoft Windows et le logo Windows sont des marques déposées de Microsoft Corporation.
- Mac et Apple App Store sont des marques déposées d'Apple Corporation.
- Google Play Store est une marque déposée de Google, Inc.
- microSD™, microSDHC™ et microSDXC™ sont des marques déposées de SD Association.
- Wi-Fi®, le logo Wi-Fi CERTIFIED et le logo Wi-Fi sont des marques déposées de Wi-Fi Alliance.
- Les marques commerciales mentionnées dans ce manuel d'utilisation appartiennent à leurs propriétaires respectifs.

- Ce mode d'emploi concerne les modèles ST150F/ST151F/ST152F (support Wi-Fi) et ST72/ST73.
- Les illustrations et explications provenant des modèles ST150F/ST151F/ST152F (support Wi-Fi) sont utilisées dans ce mode d'emploi.
- Bien que certaines fonctionnalités des modèles ST150F/ST151F/ST152F (support Wi-Fi) et ST72/ST73 diffèrent, ces appareils fonctionnent de manière semblable, sauf en ce qui concerne la fonction Wi-Fi.
- Les caractéristiques de l'appareil ou le contenu de ce manuel d'utilisation peuvent faire l'objet de modifications sans préavis, suite à l'évolution des fonctions de l'appareil.
- Nous vous recommandons d'utiliser votre appareil photo dans le pays dans lequel vous l'avez acheté.
- Utilisez cet appareil photo de manière responsable et veillez à respecter toutes les législations et réglementations en vigueur.
- La distribution ou la réutilisation du contenu de ce manuel d'utilisation, même partielle, sans autorisation préalable, est interdite.

Organisation du manuel d'utilisation

Fonctions de base	18
Faites connaissance avec l'appareil photo et ses icônes ainsi que ses fonctions de base pour les prises de vue.	
Fonctions avancées	42
Découvrez comment prendre une photo et enregistrer de la vidéo en sélectionnant un mode.	
Options de prise de vue	57
Cette section explique comment définir les options en mode Prise de vue.	
Lecture/Retouche	78
Découvrez comment visionner des photos ou des vidéos, et comment les retoucher. Vous apprendrez également comment connecter votre appareil photo à un ordinateur ou à un téléviseur.	
Connexion Réseau (ST150F/ST151F/ST152F uniquement)	101
Apprenez à vous connecter à des réseaux locaux sans fil et à utiliser les fonctions.	
Paramètres	121
Cette section décrit les différentes options qui permettent de configurer les paramètres de l'appareil photo.	
Annexes	127
Cette section reprend les messages d'erreur, les caractéristiques de l'appareil et des conseils pour l'entretien.	

Icônes reprises dans ce manuel d'utilisation

Icône	Fonction
	Informations complémentaires
	Mises en garde et précautions
[]	Touches de l'appareil photo. Par exemple, [Déclencheur] représente la touche de l'obturateur.
()	Numéro de page où se trouve l'information correspondante
→	Séquence d'options ou de menus à sélectionner pour effectuer une manipulation. Exemple : Appuyez sur Détection des visages → Normale (signifie que vous devez appuyer sur Détection des visages , puis sur Normale).
*	Annotation

Expressions reprises dans ce manuel d'utilisation

Pression sur le déclencheur

- Enfoncer le **[Déclencheur]** à mi-course : enfoncez à moitié le déclencheur.
- Appuyer sur le **[Déclencheur]** : enfoncez entièrement le déclencheur.

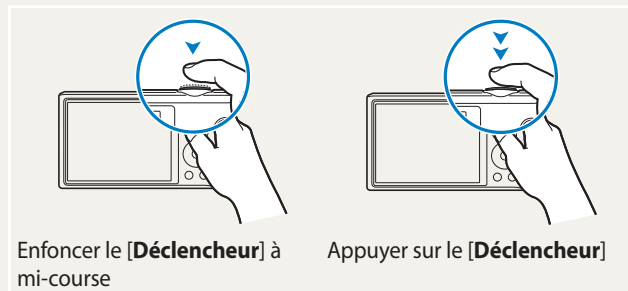

Sujet, arrière-plan et cadrage

- **Sujet** : le principal objet d'une scène, qu'il s'agisse d'une personne, d'un animal ou d'un objet inanimé.
- **Arrière-plan** : l'environnement qui entoure le sujet.
- **Cadrage** : la combinaison d'un sujet et d'un arrière-plan.

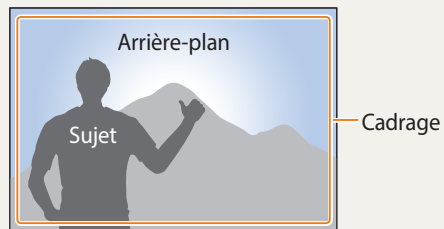

Exposition (luminosité)

L'exposition correspond à la quantité de lumière perçue par l'appareil photo. Vous pouvez modifier l'exposition en réglant la vitesse d'obturation, la valeur d'ouverture et la sensibilité ISO. Modifier l'exposition permet d'obtenir des photos plus sombres ou plus claires.



▲ Exposition normale

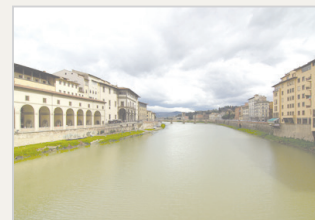

▲ Surexposition (trop lumineux)

Fonctionnalités spécifiques de votre appareil photo

Utilisation du bouton DIRECT LINK (ST150F/ST151F/ST152F uniquement)



Appuyez sur le bouton DIRECT LINK pour activer la fonction Wi-Fi indiquée.



Configuration d'une option de bouton DIRECT LINK

Vous pouvez sélectionner une fonction Wi-Fi à lancer lorsque vous appuyez sur le bouton DIRECT LINK.

1 Accédez aux Paramètres.

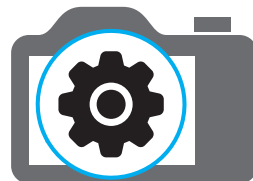

2 Accédez à l'option de bouton DIRECT LINK.

3 Sélectionnez une fonction Wi-Fi dans la liste.

Fonctionnalités spécifiques de votre appareil photo

Utilisation de la fonction AutoShare (ST150F/ST151F/ST152F uniquement)

Lorsque vous prenez une photo avec l'appareil photo, celle-ci est automatiquement enregistrée sur le smartphone. L'appareil photo se connecte à un smartphone via un réseau sans fil.

- 1 Installez l'application **Samsung SMART CAMERA App** sur le smartphone.



- 2 Activez la fonction **AutoShare**.



- 3 Lancez l'application **Samsung SMART CAMERA App** sur le smartphone.

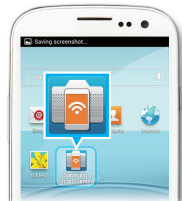

- 4 Sélectionnez l'appareil photo dans la liste et raccordez le smartphone à l'appareil photo.

- Si un message contextuel s'affiche sur votre appareil photo, autorisez le smartphone à se raccorder à votre appareil photo.



- 5 Prenez une photo.

- La photo est sauvegardée sur l'appareil photo, puis transférée sur le smartphone.



Fonctionnalités spécifiques de votre appareil photo

Utilisation du mode MobileLink (ST150F/ST151F/ST152F uniquement)

Vous pouvez facilement envoyer des fichiers de votre appareil photo à un smartphone. L'appareil photo établit une connexion sans fil aux smartphones compatibles avec le mode MobileLink.

- 1 Installez l'application **Samsung SMART CAMERA App** sur le smartphone.



- 2 Accédez au mode **MobileLink**.
 - Si un message contextuel apparaît, sélectionnez une option.

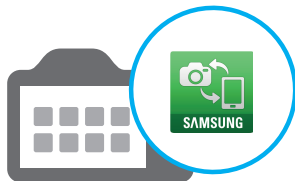

- 3 Lancez l'application **Samsung SMART CAMERA App** sur le smartphone.



- 4 Sélectionnez l'appareil photo dans la liste et raccordez le smartphone à l'appareil photo.

- Si un message contextuel s'affiche sur votre appareil photo, autorisez le smartphone à se raccorder à votre appareil photo.



- 5 Sur le smartphone ou l'appareil photo, sélectionnez les fichiers à transférer depuis l'appareil photo.

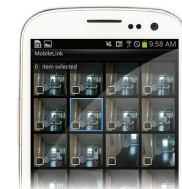

- 6 Sur le smartphone, appuyez sur le bouton copier ou sur l'appareil photo, sélectionnez **Share**.



Fonctionnalités spécifiques de votre appareil photo

Utilisation de la fonction Remote Viewfinder (ST150F/ST151F/ST152F uniquement)

Vous pouvez contrôler votre appareil photo à distance depuis un smartphone. L'appareil photo se connecte à un smartphone via un réseau sans fil. Utilisez le smartphone comme télécommande du déclencheur par le biais de la fonction Remote Viewfinder. La photo ainsi prise s'affiche directement sur le smartphone.

- 1 Installez l'application **Samsung SMART CAMERA App** sur le smartphone.



- 2 Accédez au mode **Remote Viewfinder**.

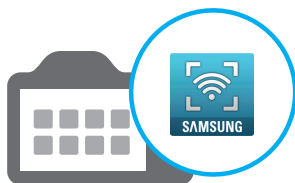

- 3 Lancez l'application **Samsung SMART CAMERA App** sur le smartphone.



- 4 Sélectionnez l'appareil photo dans la liste et raccordez le smartphone à l'appareil photo.

- Si un message contextuel s'affiche sur votre appareil photo, autorisez le smartphone à se raccorder à votre appareil photo.



- 5 Maintenez le doigt appuyé sur  pour faire la mise au point, puis soulevez-le pour prendre une photo.

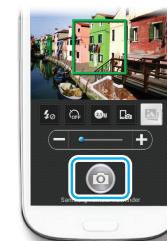

- 6 Appuyez sur la vignette pour afficher la photo.

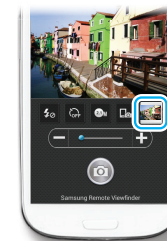

Fonctionnalités spécifiques de votre appareil photo

Exemples de prises de vue – Macro

Vous pouvez prendre des petits sujets en gros plan, tels que des fleurs ou des insectes.



Il est possible que l'image présentée en exemple soit différente de la photo réelle que vous prenez.



1 Sélectionnez l'option macro (🌷).





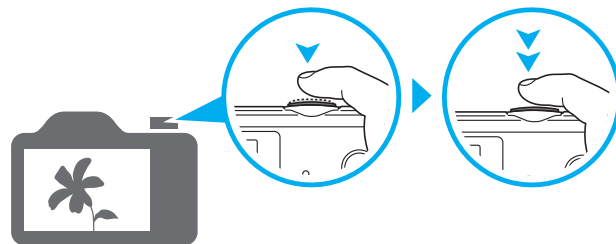







2 Prenez une photo.



Questions fréquentes

Cette section propose des réponses à des questions fréquentes.

	Les yeux du sujet sont rouges.	<p>Un reflet de l'appareil provoque ce désagrément.</p> <ul style="list-style-type: none">• Réglez l'option du flash sur  Anti yeux rouges ou  Correction des yeux rouges. (p. 61)• Si la photo est déjà prise, sélectionnez  Correction des yeux rouges dans le menu Modifier. (p. 92)
	Les photos présentent des traces de poussière.	<p>En utilisant le flash, il est possible que l'appareil capture des particules de poussière en suspension dans l'air.</p> <ul style="list-style-type: none">• Désactivez le flash ou évitez de prendre des photos dans un lieu poussiéreux.• Réglez les options de sensibilité ISO. (p. 63)
	Les photos sont floues.	<p>Si vous prenez des photos dans des conditions de faible luminosité ou si vous tenez l'appareil photo de façon incorrecte, il se peut que vos photos soient floues.</p> <p>Utilisez la fonction DIS fou enfoncez le [Déclencheur] à mi-course pour effectuer la mise au point du sujet. (p. 40)</p>
	Les photos sont floues lorsqu'elles sont prises dans l'obscurité.	<p>L'appareil tente de faire pénétrer plus de lumière, par conséquent la vitesse d'obturation ralentit. Il devient alors difficile de tenir l'appareil immobile et cela provoque un effet de bougé de l'appareil photo.</p> <ul style="list-style-type: none">• Sélectionnez le mode Photo nuit. (p. 51)• Activez le flash. (p. 61)• Réglez les options de sensibilité ISO. (p. 63)• Utilisez un trépied pour stabiliser l'appareil.
	Les sujets sont trop sombres à cause du contre-jour.	<p>Lorsque la source de lumière se trouve derrière le sujet ou lorsqu'il existe un fort contraste entre les zones lumineuses et les zones sombres, le sujet peut apparaître trop sombre.</p> <ul style="list-style-type: none">• Evitez de prendre des photos face au soleil.• Sélectionnez Contre jour en mode Scène. (p. 47)• Réglez l'option du flash sur  Contre jour. (p. 61)• Réglez l'exposition. (p. 69)• Réglez l'option de réglage automatique du contraste (ACB). (p. 70)• Réglez l'option de mesure de l'exposition sur  Sélective lorsqu'un sujet se trouve au centre du cadre. (p. 70)

Référence rapide



Photographie de personnes

- Mode Beauté ▶ 50
- Anti yeux rouges / Correction des yeux rouges (prévention ou correction des yeux rouges) ▶ 61
- Détection des visages ▶ 67



Photographie de nuit ou dans un endroit sombre

- Mode Scène > Coucher de soleil, Aube ▶ 47
- Mode Photo nuit ▶ 51
- Options du flash ▶ 61
- Sensibilité ISO (pour régler la sensibilité à la lumière) ▶ 63



Photographie en pleine action

- Continue, Rafale ▶ 73



Photographie de texte, d'insectes ou de fleurs

- Mode Scène > Texte ▶ 47
- Mode Gros plan ▶ 51
- Macro ▶ 64



Réglage de l'exposition (luminosité)

- Sensibilité ISO (pour régler la sensibilité à la lumière) ▶ 63
- EV (pour régler l'exposition) ▶ 69
- ACB (pour corriger le contraste entre un sujet et un arrière-plan lumineux) ▶ 70
- Mesure de l'exposition ▶ 70
- AEB (pour prendre 3 photos de la même scène avec différentes expositions) ▶ 73



Prise de photos de paysages

- Mode Scène > Paysage ▶ 47
- Mode Panorama Live ▶ 48



Application d'effets aux photos

- Mode Magic Frame ▶ 52
- Mode Filtre photos ▶ 53
- Mode Prise de vue fractionnée ▶ 55
- Mode Photo en mouvement ▶ 56
- Réglage des images (pour ajuster les options Netteté, Contraste ou Saturation) ▶ 74



Appliquer des effets aux vidéos

- Mode Filtre vidéos ▶ 54



Réduction des tremblements de l'appareil photo

- Stabilisation numérique de l'image (DIS) ▶ 39

- Affichage de fichiers sous forme de vignettes ▶ 80
- Affichage des fichiers par catégorie ▶ 81
- Suppression de tous les fichiers de la mémoire ▶ 83
- Affichage de fichiers sous forme de diaporama ▶ 86
- Visionnage de fichiers sur un téléviseur ▶ 93
- Branchement de l'appareil photo sur un ordinateur ▶ 94
- Envoi de photos ou de vidéos par courriel (ST150F/ST151F/ST152F uniquement) ▶ 114
- Utilisation des sites Web de partage de photos ou de vidéos (ST150F/ST151F/ST152F uniquement) ▶ 115
- Réglage du son et du volume ▶ 123
- Réglage de la luminosité de l'écran ▶ 124
- Changement de la langue d'affichage ▶ 125
- Réglage de la date et de l'heure ▶ 125
- Avant de contacter le service après-vente ▶ 138

Table des matières

Fonctions de base	18
Contenu du coffret	19
Présentation de l'appareil photo	20
Utilisation du bouton DIRECT LINK (ST150F/ST151F/ST152F uniquement) ...	22
Insertion de la batterie et de la carte mémoire	23
Chargement de la batterie et mise en route de l'appareil	24
Chargement de la batterie	24
Mise sous tension de l'appareil photo	24
Configuration initiale	25
Description des icônes	27
Écran d'accueil	28
Accès à l'écran d'accueil	28
Icônes de l'écran d'accueil	29
Configurer le fond d'écran	31
Sélection d'options ou de menus	32
Réglage de l'affichage et du son	34
Réglages du type d'affichage	34
Réglage du son	35
Prise de photos	36
Zoom	37
Réduction des tremblements de l'appareil photo (DIS)	39
Conseils pour obtenir des photos plus nettes	40

Fonctions avancées	42
Modes de base	43
Mode Scènes automatiques	43
Mode Programme	44
Mode Vidéo intelligente	45
Mode Vidéo	46
Mode Scène	47
Mode Panorama Live	48
Modes Scène	50
Mode Beauté	50
Mode Photo nuit	51
Mode Gros plan	51
Mode Cadre magique	52
Mode Filtre photos	53
Mode Filtre vidéos	54
Mode Prise de vue fractionnée	55
Mode Photo en mouvement	56

Options de prise de vue	57	Fonction de détection des visages	67
Sélection de la résolution et de la qualité	58	Détection des visages	67
Sélection d'une résolution	58	Détection des sourires	67
Sélection de la qualité d'image	59	Détection des regards	68
Utilisation du retardateur	60	Conseils pour la détection des visages	68
Prise de photo dans un endroit sombre	61	Réglage de la luminosité et des couleurs	69
Correction des yeux rouges	61	Réglage manuel de l'exposition (EV)	69
Utilisation du flash	61	Compensation du contre-jour (ACB)	70
Réglage de la sensibilité ISO	63	Modification de la mesure de l'exposition	70
Mise au point de l'appareil photo	64	Sélection d'un réglage de la balance des blancs	71
Fonction Macro	64	Utilisation des modes Rafale	73
Modification de l'option de mise au point	64	Réglage des images	74
Réglage de la zone de mise au point	65	Réduction du bruit du zoom	75
		Options de prise de vue disponibles en fonction du mode de prise de vue	76

Lecture/Retouche	78
Affichage de photos ou de vidéos en mode Lecture	79
Activation du mode Lecture	79
Affichage des photos	84
Lecture d'une vidéo	87
Retouche de photo	89
Redimensionnement des photos	89
Rotation d'une photo	89
Effets de filtre intelligent	90
Modification du rendu des photos	91
Affichage des fichiers sur un téléviseur	93
Transfert de fichiers sur l'ordinateur	94
Transfert de fichiers sur un ordinateur Windows	94
Transfert de fichiers sur l'ordinateur Mac	95
Utilisation des programmes de l'ordinateur	96
Installation de i-Launcher	96
Utilisation de i-Launcher	97

Connexion Réseau (ST150F/ST151F/ST152F uniquement)	101
Connexion à un réseau local sans fil et configuration des paramètres réseau	102
Connexion automatique à un réseau local sans fil	102
Utilisation du navigateur de connexion	103
Conseils relatifs à la connexion réseau	104
Saisie du texte	105
Enregistrement automatique de fichiers sur un smartphone	106
Envoi de photos ou de vidéos à un smartphone	107
Utilisation d'un smartphone comme télécommande du déclencheur	108
Utilisation de la Sauvegarde automatique pour envoyer des photos ou des vidéos	110
Installation du programme de Sauvegarde automatique sur votre ordinateur	110
Envoi de photos ou de vidéos à un ordinateur	110
Envoi de photos ou de vidéos par courriel	112
Modification des paramètres de courriel	112
Envoi de photos ou de vidéos par courriel	114

Utilisation des sites Web de partage de photos ou de vidéos	115
Accès à un site Web	115
Publication de photos ou de vidéos	115
Utilisation d'AllShare Play pour l'envoi de fichiers	117
Téléchargement de photos vers un système de stockage en ligne	117
Affichage de photos ou de vidéos sur des appareils compatibles	
AllShare Play	118
Envoi de photos à l'aide de la fonction Wi-Fi Direct	120
Paramètres	121
Menu Réglages	122
Accès au menu des paramètres	122
Son	123
Affichage	123
Connectivité	124
Général	125
Annexes	127
Messages d'erreur	128
Entretien de l'appareil photo	129
Nettoyage de l'appareil photo	129
Usage et rangement de l'appareil photo	130
Concernant les cartes mémoire	131
Concernant la batterie	134
Avant de contacter le service après-vente	138
Caractéristiques de l'appareil photo	141
Glossaire	145
Index	150

Fonctions de base

Faites connaissance avec l'appareil photo et ses icônes ainsi que ses fonctions de base pour les prises de vue.

Contenu du coffret	19	Sélection d'options ou de menus	32
Présentation de l'appareil photo	20	Réglage de l'affichage et du son	34
Utilisation du bouton DIRECT LINK (ST150F/ST151F/ST152F uniquement)	22	Réglages du type d'affichage	34
Insertion de la batterie et de la carte mémoire ...	23	Réglage du son	35
Chargement de la batterie et mise en route de l'appareil	24	Prise de photos	36
Chargement de la batterie	24	Zoom	37
Mise sous tension de l'appareil photo	24	Réduction des tremblements de l'appareil photo (DIS)	39
Configuration initiale	25	Conseils pour obtenir des photos plus nettes	40
Description des icônes	27		
Écran d'accueil	28		
Accès à l'écran d'accueil	28		
Icônes de l'écran d'accueil	29		
Configurer le fond d'écran	31		

Contenu du coffret

Votre coffret comprend les éléments suivants.

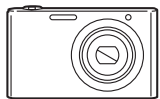

Appareil photo



Adaptateur secteur/Câble USB

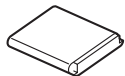

Batterie rechargeable



Dragonne

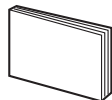

Guide de prise en main rapide

Accessoires en option



Etui de l'appareil photo

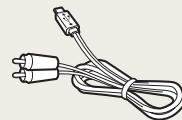

Câble audio / vidéo

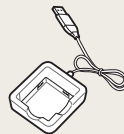

Chargeur de batterie



Carte mémoire /
Adaptateur de carte mémoire



- Il se peut que les illustrations diffèrent du produit fourni.
- Selon modèle, les éléments inclus dans la boîte peuvent être différents.
- Vous pouvez acheter des accessoires en option auprès d'un revendeur ou d'un centre de service Samsung. Samsung décline toute responsabilité en cas de problème consécutif à l'utilisation d'accessoires non autorisés.

Présentation de l'appareil photo

Avant de commencer, prenez connaissance des éléments de l'appareil photo et de leurs fonctions.

Antenne interne*
* Évitez tout contact avec l'antenne interne si vous utilisez le réseau sans fil. (ST150F/ST151F/ST152F uniquement)

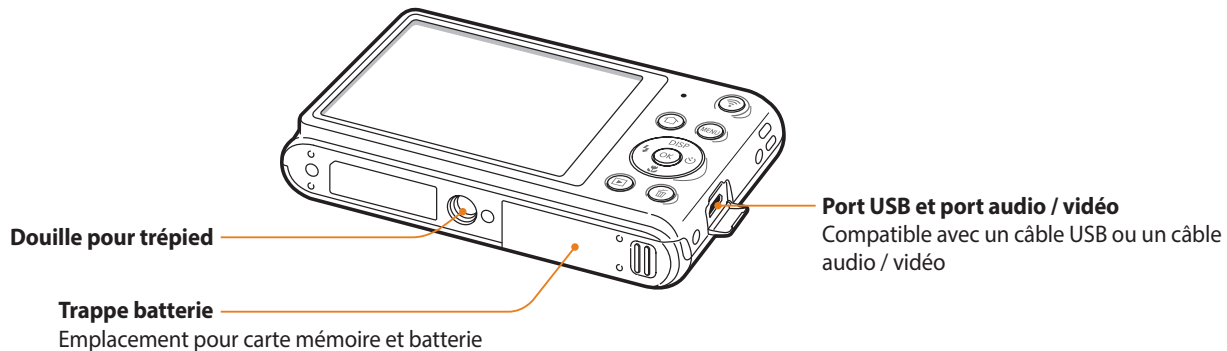
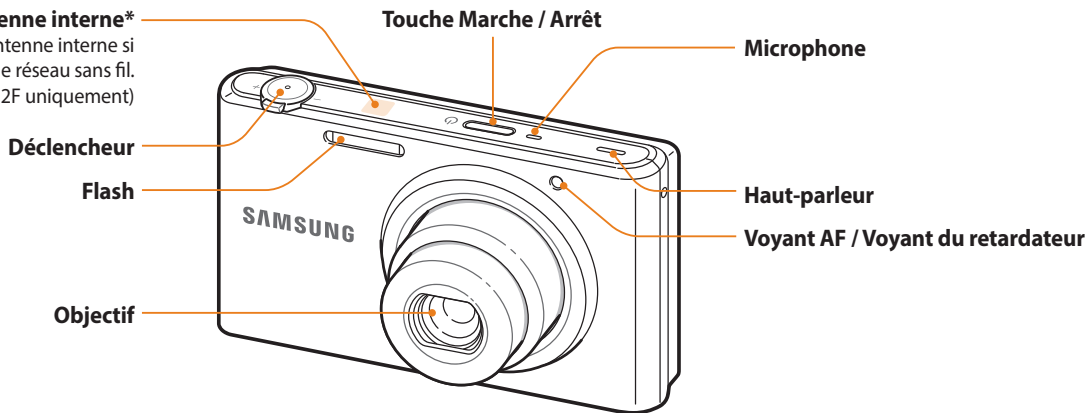

Voyant d'état

- **Clignotant** : lorsque l'appareil photo enregistre une photo ou une vidéo, lorsque que son contenu est en cours de lecture par un ordinateur, lorsque l'image n'est pas nette, lorsqu'un problème de chargement de la batterie intervient (sur ST150F/ST151F/ST152F, lorsque l'appareil photo est en cours de connexion à un réseau local sans fil ou est en train d'envoyer une photo)
- **Fixe** : lorsque l'appareil photo est relié à un ordinateur, lors du rechargement de la batterie ou quand l'image est au point

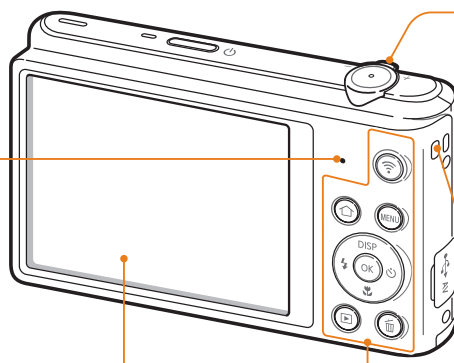

Affichage

Touches

(Voir tableau ci-dessous)

Touche Zoom

- **En mode Prise de vue** : zoom avant ou arrière
- **En mode Lecture** : agrandissez une partie d'une photo, visualisez des photos sous forme de miniatures ou réglez le volume

Fixation de la dragonne

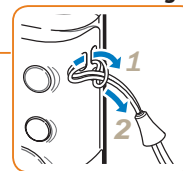

Bouton	Description
	Lancer une fonction Wi-Fi prédéfinie. (ST150F/ST151F/ST152F uniquement) (p. 22)
	Accéder à l'écran d'accueil. (p. 28)
	Accéder aux options ou aux menus.
	Activer le mode Lecture.
	Supprimer des fichiers en mode Lecture.

Bouton	Description		
	Fonctions de base	Autres fonctions	
	DISP	Changer l'option d'affichage.	Déplacement vers le haut
		Changer l'option macro.	Déplacement vers le bas
		Changer l'option du flash.	Déplacement vers la gauche
	Changer l'option du retardateur.	Déplacement vers la droite	
	Confirmer l'option ou le menu en surbrillance.		

Utilisation du bouton DIRECT LINK (ST150F/ST151F/ST152F uniquement)

Vous pouvez facilement activer la fonction Wi-Fi avec [📶]. Appuyez sur [📶] pour activer la fonction Wi-Fi indiquée. Appuyez à nouveau sur [📶] pour revenir au mode précédent.

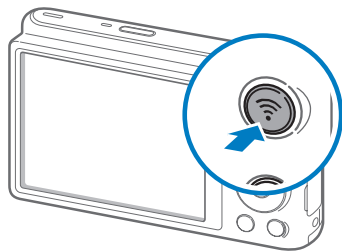

Configuration d'une option de bouton DIRECT LINK

Vous pouvez sélectionner une fonction Wi-Fi à lancer lorsque vous appuyez sur [📶].

- 1 Depuis l'écran d'accueil, faites défiler les options jusqu'à **<Basique>**.
- 2 Sélectionnez .
- 3 Appuyez sur **Général** → **DIRECT LINK (bouton Wi-Fi)**.
- 4 Sélectionnez une fonction Wi-Fi. (p. 126)

Insertion de la batterie et de la carte mémoire

Cette section décrit comment insérer la batterie et une carte mémoire en option dans l'appareil photo.

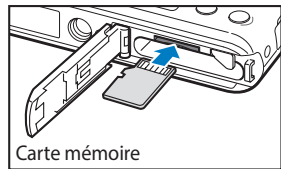
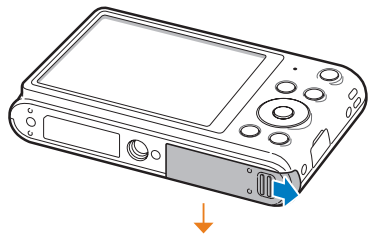

Carte mémoire

Insérez la carte mémoire, contacts dorés orientés vers le haut.

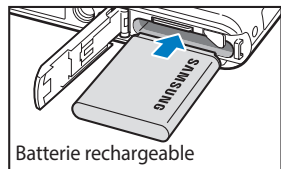

Batterie rechargeable

Insérez la batterie en orientant le logo Samsung vers le haut.

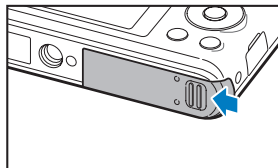
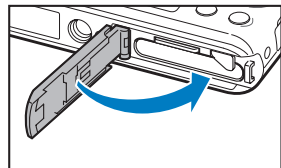

Retrait de la batterie et de la carte mémoire

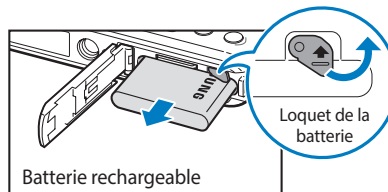

Batterie rechargeable

Faites glisser le loquet vers le haut pour libérer la batterie.

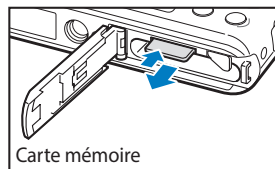

Carte mémoire

Appuyez légèrement sur la carte pour qu'elle se libère de son logement, puis retirez-la.



Vous pouvez utiliser la mémoire interne de l'appareil pour stocker provisoirement des fichiers en l'absence de carte mémoire.

Chargement de la batterie et mise en route de l'appareil

Chargement de la batterie

Vous devez charger la batterie avant d'utiliser l'appareil photo pour la première fois. Branchez l'extrémité la plus fine du câble USB sur l'appareil photo, puis l'autre extrémité du câble sur un adaptateur secteur.

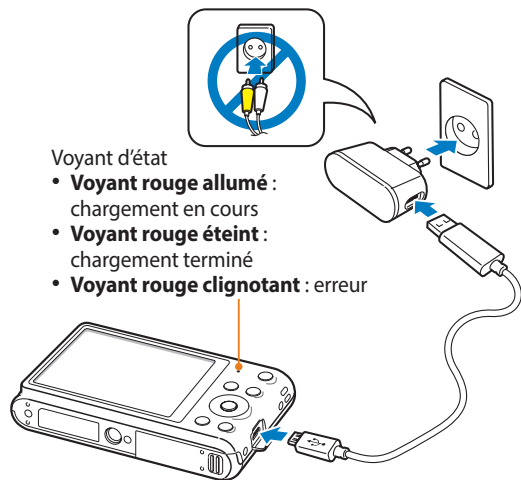

Voyant d'état

- **Voyant rouge allumé** : chargement en cours
- **Voyant rouge éteint** : chargement terminé
- **Voyant rouge clignotant** : erreur



Utilisez l'adaptateur secteur et le câble USB fournis avec l'appareil photo. Si vous faites appel à un autre adaptateur secteur (tel qu'un SAC-48), la batterie de l'appareil photo risque de ne pas se charger ou fonctionner correctement.

Mise sous tension de l'appareil photo

Appuyez sur [ON] pour allumer ou éteindre l'appareil photo.

- Lorsque vous allumez l'appareil photo pour la première fois, l'écran de configuration initiale s'affiche. (p. 25)

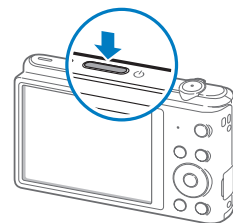

Activation du mode Lecture de l'appareil photo

Appuyez sur [REVIEW]. L'appareil photo s'allume et accède immédiatement au mode Lecture.

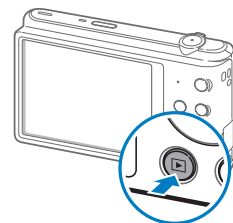

Configuration initiale

Lorsque l'écran de configuration initiale apparaît, suivez les étapes indiquées ci-dessous afin de configurer les réglages de base de l'appareil photo. La langue par défaut est réglée selon le pays ou la région où l'appareil photo est vendu. Vous pouvez modifier la langue et sélectionner celle de votre choix en sélectionnant l'option **Language**.

- 1 Appuyez sur [📍] pour sélectionner **Fuseau horaire**, puis sur [☺] ou sur [OK].
- 2 Appuyez sur [DISP/📍] pour sélectionner **Domicile**, puis sur [OK].
 - Lorsque vous voyagez, appuyez sur **Extérieur**, puis choisissez le nouveau fuseau horaire.
- 3 Appuyez sur [⚡/☺] pour sélectionner un fuseau horaire, puis appuyez sur [OK] → [MENU].

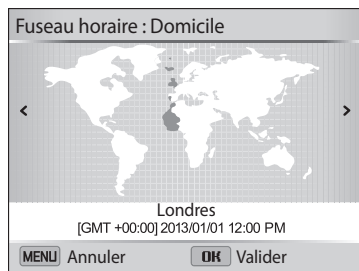

- 4 Appuyez sur [📍] pour sélectionner **Configuration date/heure**, puis sur [☺] ou sur [OK].

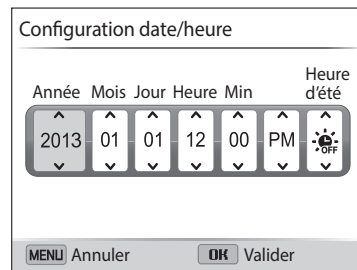

- 5 Appuyez sur [⚡/☺] pour sélectionner un élément.
- 6 Appuyez sur [DISP/📍] pour régler la date, l'heure et l'heure d'été, puis appuyez sur [OK].

- Appuyez sur [🔧] pour sélectionner **Type date**, puis sur [⏪] ou sur [OK].
- Appuyez sur [DISP/🔧] pour sélectionner un fuseau horaire, puis appuyez sur [OK].

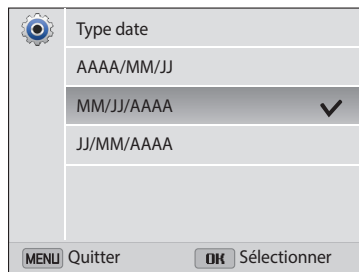

- Appuyez sur [🔧] pour sélectionner **Type d'heure**, puis appuyez sur [⏪] ou sur [OK].
- Appuyez sur [DISP/🔧] pour sélectionner un type d'heure, puis appuyez sur [OK].
- Appuyez sur [MENU] pour terminer la configuration initiale.



L'affichage peut différer en fonction de la langue sélectionnée.

Description des icônes

Les icônes affichées sur l'écran varient en fonction du mode sélectionné ou des options choisies. Si vous modifiez une option de prise de vue, l'icône correspondante clignote brièvement en jaune.

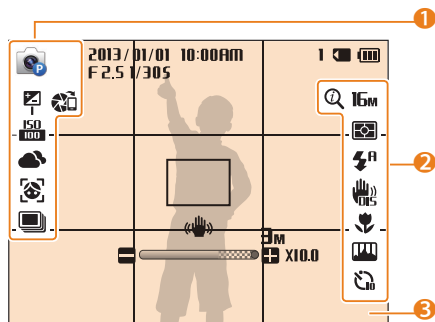

1 Options de prise de vue (gauche)

Icône	Description
	Mode Prise de vue
	Valeur d'exposition réglée
	Sensibilité ISO
	Balance des blancs
	Détection des visages
	Zone M. au P.
	Couleur des visages

Icône	Description
	Option de prise de vue en rafale
	AutoShare activé (ST150F/ST151F/ST152F uniquement)

2 Options de prise de vue (droite)

Icône	Description
	Intelli Zoom activé
16M	Résolution photo
HD	Résolution vidéo
	Mesure de l'exposition
	Fréquence d'images (par seconde)
	Flash
	Son vivant activé
	Stabilisation numérique de l'image (DIS)
	Mise au point
	Réglage de l'image (netteté, contraste et saturation)
	Retardateur

3 Renseignements sur la prise de vue

Icône	Description
2013/01/01	Date
10:00AM	Heure
1	Nombre de photos disponibles
	Carte mémoire insérée
	<ul style="list-style-type: none"> : chargement terminé : chargement partiel : vide (recharger) : chargement en cours (connexion au chargeur)
F 2.5	Valeur d'ouverture
1/305	Vitesse d'obturation
00:10	Durée d'enregistrement restante
	Cadre de mise au point automatique
	Tremblements de l'appareil photo
	Indicateur de zoom
3M	Résolution des photos lorsque la fonction Intelli Zoom est activée
X10.0	Niveau de zoom

Écran d'accueil

Vous pouvez sélectionner un mode de prise de vue ou accéder au menu des paramètres en sélectionnant les icônes de l'écran d'accueil.

Accès à l'écran d'accueil



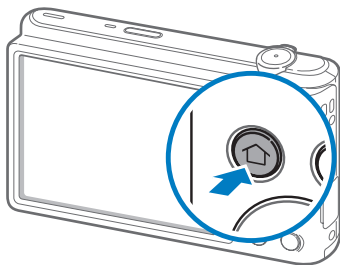



En mode Prise de vue ou Lecture, appuyez sur [🏠]. Appuyez à nouveau sur [🏠] pour revenir au mode précédent.



N°	Description
1	<p>Écran d'accueil actif</p> <ul style="list-style-type: none">Faites tourner le [Zoom] vers la gauche ou vers la droite pour passer à un autre écran d'accueil.Appuyez sur [DISP] jusqu'à atteindre le nom de l'écran d'accueil voulu, puis appuyez sur [⚡/🌞] pour passer à un autre écran d'accueil.Appuyez plusieurs fois sur [⚡/🌞] pour passer à un autre écran d'accueil.
2	<p>Icônes des modes</p> <ul style="list-style-type: none">Appuyez sur [DISP/🌸/⚡/🌞] jusqu'à atteindre le mode voulu, puis appuyez sur [OK] pour accéder au mode.

Icônes de l'écran d'accueil

<Basique>

Icône	Description
	Scènes Automatique : prendre une photo dans un mode de scène sélectionné automatiquement par l'appareil photo. (p. 43)
	Programme : prendre une photo avec les réglages adaptés manuellement. (p. 44)
	Vidéo intelligente : enregistrer une vidéo dans un mode de scène sélectionné automatiquement par l'appareil photo. (p. 45)
	Vidéo : enregistrer une vidéo. (p. 46)
	Scène : prendre une photo avec des options prédéfinies pour une scène spécifique. (p. 47)
	Panorama Live : prendre une série de photos, puis les combiner pour créer une image panoramique. (p. 48)
	Paramètres : régler les paramètres selon vos préférences. (p. 122)

<Wi-Fi> (ST150F/ST151F/ST152F uniquement)

Icône	Description
	MobileLink : envoyer des photos ou des vidéos vers un smartphone. (p. 107)
	Remote Viewfinder : utiliser un smartphone comme déclencheur à distance et y visionner l'image prise par l'appareil photo. (p. 108)
	Sauvegarde automatique : envoyer sur un ordinateur par le biais d'une connexion sans fil les photos prises ou les vidéos filmées avec l'appareil photo. (p. 110)
	Courriel : envoyer par courriel des photos ou des vidéos stockées sur l'appareil photo. (p. 112)
	Réseaux sociaux et Cloud : publier des photos ou des vidéos sur des sites Web de partage de fichiers. (p. 115)
	AllShare Play : publier des photos sur un système de stockage en ligne AllShare Play ou visionner des fichiers sur un appareil compatible avec AllShare Play. (p. 117)

<Scène>

Icône	Description
	Beauté : réaliser un portrait en appliquant des options permettant de masquer les imperfections du visage. (p. 50)
	Photo nuit : prendre en photo une scène nocturne en réglant la vitesse d'obturation. (p. 51)
	Macro : prendre des gros plans. (p. 51)
	Magic Frame : prendre une photo avec différents effets. (p. 52)
	Filtre photos : prendre une photo avec différents effets de filtre. (p. 53)
	Filtre vidéos : enregistrer une vidéo avec différents effets de filtre. (p. 54)
	Prise de vue fractionnée : prendre plusieurs photos et les disposer selon des modèles prédéfinis. (p. 55)
	Photo en mouvement : prendre une série de photos, puis sélectionner une zone à animer. Ceci vous permet ainsi de créer une animation GIF. (p. 56)

<Album>

Icône	Description
	Album : afficher des fichiers sous forme de miniatures. (p. 80)
	Éditeur photos : retoucher des photos en leur appliquant différents effets. (p. 89)

Configurer le fond d'écran

Choisissez l'image souhaitée pour le fond d'écran de l'écran d'accueil.

- 1 Dans l'écran d'accueil, faites défiler les options jusqu'à **<Basique>**.
- 2 Sélectionnez .
- 3 Sélectionnez **Affichage** → **Fonds d'écran**.
- 4 Sélectionnez une option.

Option	Description
Galerie de fonds d'écran	Sélectionnez le fond d'écran souhaité dans la galerie par défaut.
Album	Indiquez une photo prise pour servir de fonds d'écran.

- 5 Faites défiler les options jusqu'au fond d'écran voulu, puis appuyez sur **[OK]**.
 - Si vous sélectionnez une photo que vous avez prise, il vous est possible d'indiquer une zone donnée pour servir de fonds d'écran. Faites tourner le **[Zoom]** vers la gauche ou vers la droite pour réduire ou agrandir cette zone. Appuyez sur **[DISP/👉/👈/👆/👇]** pour déplacer la zone.
- 6 Appuyez sur **[OK]** pour enregistrer.
 - Si vous sélectionnez une photo que vous avez prise, appuyez sur **[OK]**, puis sélectionnez **Oui**.



Vous pouvez également définir la photo active à l'écran en tant que fond d'écran en appuyant sur **[MENU]**, puis en sélectionnant **Configurer le fond d'écran** en mode Lecture.

Sélection d'options ou de menus

Pour sélectionner une option ou un menu, appuyez sur [MENU], puis sur [DISP/⬇️/⚡/☺️] ou sur [OK].

- 1 En mode Prise de vue, appuyez sur [MENU].
- 2 Sélectionnez une option ou un menu.
 - Pour vous déplacer vers le haut ou vers le bas, appuyez sur [DISP] ou sur [⬇️].
 - Pour vous déplacer à gauche ou à droite, appuyez sur [⚡] ou sur [☺️].

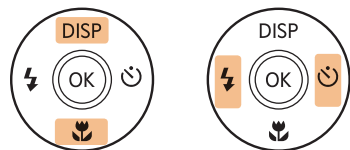

- 3 Pour confirmer le menu ou l'option en surbrillance, appuyez sur [OK].

Retour au menu précédent

Appuyez sur [MENU] pour revenir au menu précédent.



Pour revenir en mode Prise de vue, enfoncez le [Déclencheur] à mi-course.

Ex : sélection d'une option de balance des blancs en mode Programme :

- 1 Dans l'écran d'accueil, faites défiler les options jusqu'à **<Basique>**.
- 2 Sélectionnez .
- 3 Appuyez sur **[MENU]**.

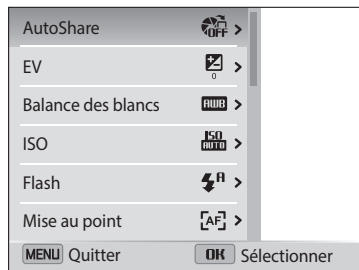

- 4 Appuyez sur **[DISP/☰]** pour sélectionner **Balance des blancs**, puis sur **[☺]** ou sur **[OK]**.

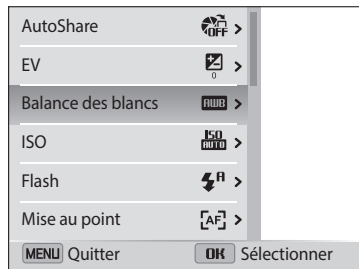

- 5 Appuyez sur **[⚡/☺]** pour sélectionner une option de balance des blancs.



- 6 Appuyez sur **[OK]** pour enregistrer vos paramètres.



La fonction AutoShare est uniquement disponible sur les modèles ST150F/ST151F/ST152F.

Réglage de l'affichage et du son

Cette section décrit comment modifier les informations d'affichage de base et les réglages du son.

Réglages du type d'affichage

Il vous est possible de sélectionner un type d'affichage pour le mode Prise de vue ou Lecture. Chaque type reprend des informations de prise de vue ou de lecture différentes. Voir tableau ci-dessous.

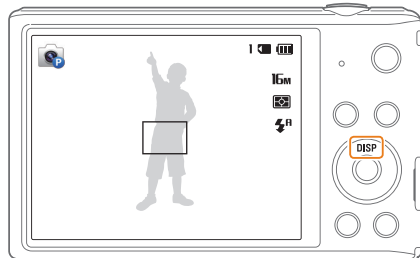

Appuyez à plusieurs reprises sur **[DISP]** pour changer de type d'affichage.

Mode	Type d'affichage
Prise de vue	<ul style="list-style-type: none">Masquez toutes les informations sur les options de prise de vue.Affichez toutes les informations sur les options de prise de vue.
Lecture	<ul style="list-style-type: none">Masquer les informations sur le fichier actif.Masquez les informations sur le fichier actif hormis les informations de base.Affichez les informations sur le fichier actif.

Réglage de l'affichage des options

Vous pouvez masquer ou afficher l'affichage des options apparaissant dans certains modes.

Appuyez sur **[OK]** à plusieurs reprises.

- Masquez les options.
- Affichez les options.

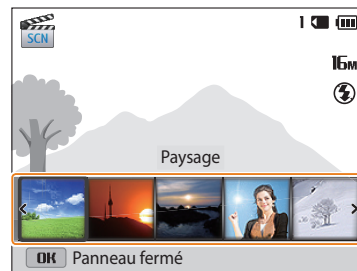

Affichage des options

▲ Par exemple, en Mode Scène

Réglage du son

Activez ou désactivez le son que l'appareil photo émet lors de l'exécution de fonctions.

- 1 Dans l'écran d'accueil, faites défiler les options jusqu'à **<Basique>**.
- 2 Sélectionnez .
- 3 Appuyez sur **Son** → **Bip sonore**.
- 4 Sélectionnez une option.

Option	Description
Désactivé	L'appareil photo n'émet aucun son.
Active	L'appareil photo émet les sons.

Prise de photos

Cette section présente les actions de base pour prendre des photos en mode Scènes automatiques en toute simplicité.

- 1 Dans l'écran d'accueil, faites défiler les options jusqu'à **<Basique>**.
- 2 Sélectionnez .
- 3 Cadrez le sujet.

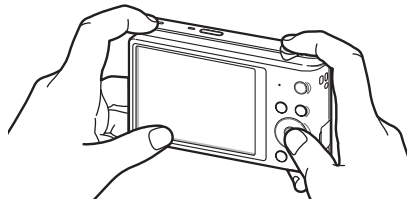

- 4 Enfoncez le **[Déclencheur]** à mi-course pour effectuer la mise au point.
 - Un cadre vert indique que le sujet est mis au point.
 - Un cadre rouge équivaut à un sujet flou.

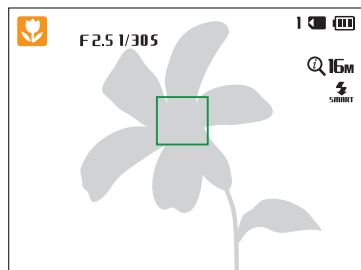

- 5 Pour prendre la photo, appuyez sur le **[Déclencheur]**.
- 6 Appuyez sur **[▶]** pour visionner la photo prise.
 - Pour supprimer la photo, appuyez sur **[🗑️]**, puis sélectionnez **Oui**.
- 7 Appuyez sur **[▶]** pour revenir au mode Prise de vue en cours.



Pour obtenir des conseils pour réaliser des photos plus nettes, reportez-vous à la page 40.

Zoom

La fonction de zoom vous permet de prendre des photos en gros plan.

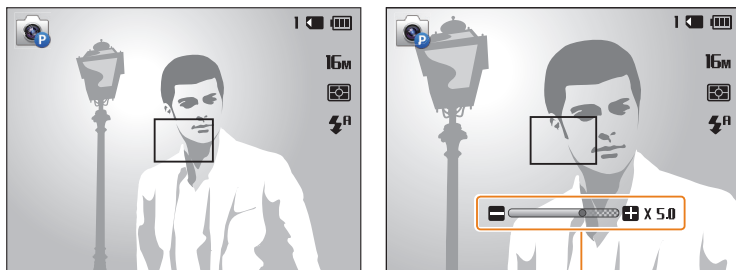

Niveau de zoom

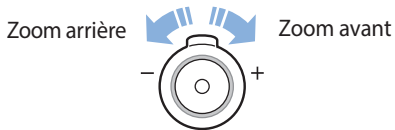

Lorsque vous faites tourner la touche Zoom, il est possible que le taux affiché à l'écran change de façon incohérente.

Zoom numérique

Le mode Prise de vue accepte par défaut le zoom numérique. Si vous zoomez sur un sujet en mode Prise de vue et que le voyant se trouve dans la plage numérique, l'appareil photo utilise alors le zoom numérique. L'utilisation conjointe du zoom optique de 5X et du zoom numérique de 5X permet un agrandissement jusqu'à 25 fois.

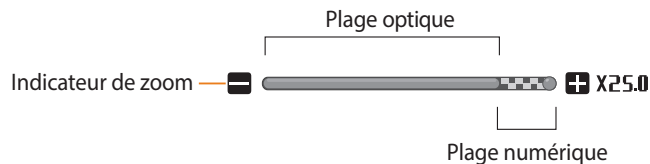

- Le zoom numérique n'est pas disponible avec l'option Mise au point avec suivi.
- Si vous prenez une photo à l'aide du zoom numérique, la qualité de la photo risque de s'avérer inférieure à une qualité normale.

Intelli Zoom

Si l'indicateur de zoom se trouve dans la plage Intelli, l'appareil photo utilise le zoom Intelli. Dans ce cas, la résolution des photos varie selon le niveau de zoom. L'utilisation conjointe du zoom optique et de l'Intelli Zoom permet un agrandissement jusqu'à 10 fois.

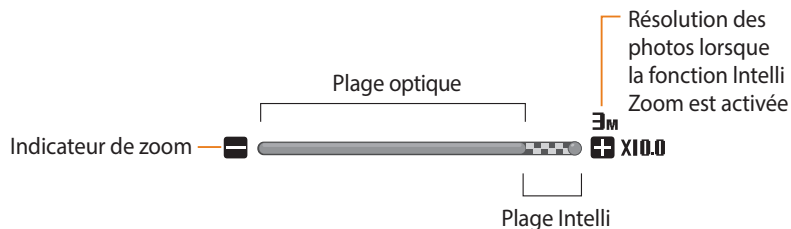

- L'Intelli zoom n'est pas disponible avec l'option Texte en mode SCN et l'option Mise au point avec suivi.
- Cette fonction permet de prendre une photo avec une dégradation moindre de la qualité qu'avec le zoom numérique. Cependant, la qualité des photos peut être inférieure à celle des photos prises avec le zoom optique.
- Il est disponible uniquement lorsque vous utilisez une résolution de proportions 4/3. Si vous optez pour une autre résolution alors que la fonction Intelli Zoom est activée, cette dernière se désactive automatiquement.
- La fonction Intelli Zoom est toujours activée en mode Scènes automatiques.

Réglage de l'Intelli Zoom

- 1 En mode Prise de vue, appuyez sur [MENU].
- 2 Appuyez sur **Intelli Zoom**.
- 3 Sélectionnez une option.

Icône	Description
	Désactivé : l'Intelli Zoom est désactivé.
	Activé : l'Intelli Zoom est activé.

Réduction des tremblements de l'appareil photo (DIS)

Réduisez les effets de tremblement en mode Prise de vue à l'aide d'une fonction numérique.



▲ Avant correction



▲ Après correction

- 1 En mode Prise de vue, appuyez sur [MENU].
- 2 Sélectionnez **DIS**.
- 3 Sélectionnez une option.

Icône	Description
	Désactivé : la fonction DIS est désactivée.
	Activé : la fonction DIS est activée.



- L'option DIS risque de ne pas fonctionner si :
 - vous suivez un sujet en mouvement avec l'appareil photo ;
 - vous utilisez le zoom numérique ;
 - les mouvements de l'appareil photo sont trop importants ;
 - la vitesse d'obturation est faible (par exemple, lorsque vous photographiez de nuit) ;
 - le niveau de charge de la batterie est faible ;
 - vous prenez une photo en gros plan.
- Si l'appareil photo est soumis à un choc, l'affichage s'en trouve flou. Dans ce cas, éteignez l'appareil photo et rallumez-le.
- L'option DIS est disponible uniquement en mode Programme.

Conseils pour obtenir des photos plus nettes



Tenue en main correcte de l'appareil photo

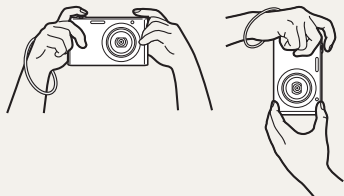

Vérifiez qu'aucun objet n'obstrue l'objectif, le flash ou le microphone.



Enfoncez le déclencheur à mi-course

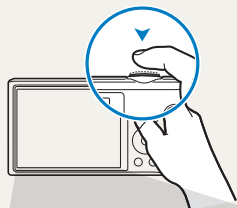

Enfoncez le **[Déclencheur]** à mi-course pour régler la mise au point. L'appareil photo règle automatiquement la mise au point et l'exposition.

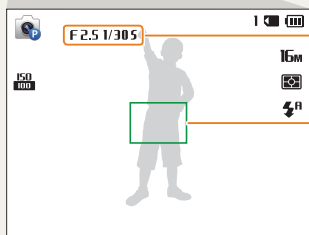

L'appareil photo définit automatiquement l'ouverture et la vitesse d'obturation.

Cadre de mise au point

- Appuyez sur le **[Déclencheur]** pour prendre la photo lorsque le cadre de mise au point devient vert.
- Si le cadre apparaît en rouge, recadrez, puis enfoncez à nouveau le **[Déclencheur]** à mi-course.



Réduction des tremblements de l'appareil photo



Configurez les options de stabilisation numérique de l'image (DIS) pour réduire numériquement les effets dus aux tremblements de l'appareil photo. (p. 39)



Si «» s'affiche

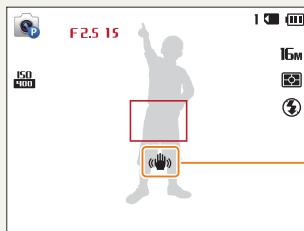

Tremblements de l'appareil photo

Si vous effectuez des prises de vues dans un endroit sombre, évitez de régler l'option du flash sur **Synchronisation lente** ou sur **Désactivé**. L'ouverture est conservée pendant une durée plus longue et il peut s'avérer plus difficile de stabiliser l'appareil photo suffisamment longtemps pour prendre une photo nette.

- Utilisez un trépied ou réglez le flash sur **Contre jour**. (p. 61)
- Réglez les options de sensibilité ISO. (p. 63)



Vérification que la mise au point sur le sujet est correcte

Il est difficile d'obtenir une bonne mise au point si :

- il existe peu de contraste entre le sujet et l'arrière-plan (par exemple, si votre sujet porte des vêtements de la même couleur que l'arrière-plan) ;
- la source de lumière derrière le sujet est trop intense ;
- le sujet est clair ou présente des reflets ;
- le sujet inclut des motifs horizontaux, tels que des stores ;
- le sujet n'est pas centré sur l'image.



Usage du verrouillage de mise au point

Enfoncez le **[Déclencheur]** à mi-course pour effectuer la mise au point. Une fois le sujet mis au point, vous pouvez le recadrer pour modifier la composition. Lorsque vous êtes prêt, appuyez sur le **[Déclencheur]** pour prendre la photo.

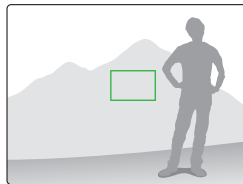
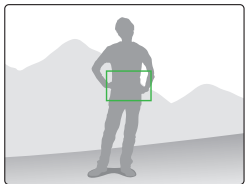

- Lorsque vous prenez des photos dans des conditions d'éclairage insuffisant



Activez le flash. (p. 61)

- Lorsque les sujets se déplacent rapidement

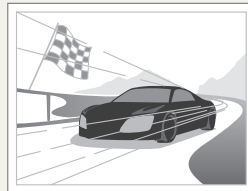

Utilisez la fonction Continue ou Rafale. (p. 73)

Fonctions avancées

Découvrez comment prendre une photo et enregistrer de la vidéo en sélectionnant un mode.

Modes de base	43	Modes Scène	50
Mode Scènes automatiques	43	Mode Beauté	50
Mode Programme	44	Mode Photo nuit	51
Mode Vidéo intelligente	45	Mode Gros plan	51
Mode Vidéo	46	Mode Cadre magique	52
Mode Scène	47	Mode Filtre photos	53
Mode Panorama Live	48	Mode Filtre vidéos	54
		Mode Prise de vue fractionnée	55
		Mode Photo en mouvement	56

Modes de base

Prenez des photos ou enregistrez des séquences vidéo sous les modes de base. Les modes Scène et Panorama Live vous sont également proposés.





Mode Scènes automatiques

En mode Scènes automatiques, votre appareil photo choisit automatiquement les réglages appropriés au type de scène détecté. Ce mode est particulièrement utile si vous ignorez comment régler l'appareil photo pour les différentes scènes.

- 1 Dans l'écran d'accueil, faites défiler les options jusqu'à **<Basique>**.
- 2 Sélectionnez .
- 3 Cadrez le sujet.
 - L'appareil photo sélectionne automatiquement une scène. L'icône de la scène appropriée s'affiche en haut à gauche de l'écran. Les icônes sont décrites ci-dessous.



icône	Description
	Paysages
	Vues comportant des arrière-plans lumineux
	Paysages de nuit
	Portraits de nuit
	Paysages en contre jour
	Portraits en contre jour
	Portraits
	Gros plans d'objets
	Gros plans de texte
	Couchers de soleil
	Intérieur sombre
	Éclairage partiel
	Gros plans avec un éclairage de spots
	Portraits avec un éclairage de spots
	Ciel dégagé
	Zones boisées

Icône	Description
	Gros plans de sujets colorés
	L'appareil photo est stabilisé sur le trépied et le sujet ne bouge pas pendant une durée déterminée (lors d'une prise de vue dans des conditions de faible luminosité).
	Sujets très mobiles
	Feux d'artifice (avec un trépied)

- 4 Enfoncez le **[Déclencheur]** à mi-course pour effectuer la mise au point.
- 5 Appuyez sur le **[Déclencheur]** pour prendre la photo.



- Si l'appareil photo ne reconnaît pas un mode scène, il utilise les paramètres par défaut du mode Scènes Automatique.
- Même s'il détecte un visage, il se peut que l'appareil photo ne sélectionne pas le mode Portrait en fonction de la position du sujet ou de l'éclairage.
- Il est possible que l'appareil photo ne sélectionne pas le bon mode de plan en fonction, par exemple, des conditions de prise de vue, des tremblements de l'appareil photo, de l'éclairage et de la distance du sujet.
- Même si vous utilisez un trépied, il se peut que l'appareil photo ne détecte pas le mode  si le sujet est en mouvement.
- La batterie de l'appareil photo se décharge plus rapidement, car l'appareil modifie souvent les paramètres afin de capturer les scènes adéquates.

Mode Programme

Le mode Programme permet de régler diverses options, à l'exception de la vitesse d'obturation et de l'ouverture que l'appareil photo règle automatiquement.

- 1 Dans l'écran d'accueil, faites défiler les options jusqu'à **<Basique>**.
- 2 Sélectionnez .
- 3 Réglez les options voulues.
 - Reportez-vous à la liste des options de la section « Options de prise de vue » (p. 57)

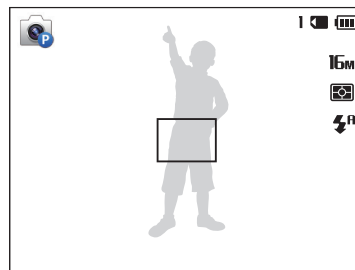





- 4 Cadrez le sujet à photographier, puis enfoncez le **[Déclencheur]** à mi-course pour effectuer la mise au point.
- 5 Appuyez sur le **[Déclencheur]** pour prendre la photo.

Mode Vidéo intelligente

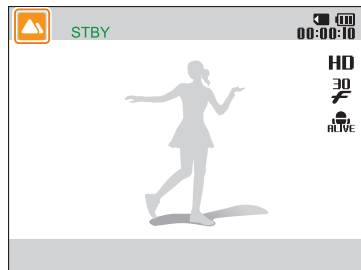
En mode Vidéo intelligente, votre appareil photo choisit automatiquement les réglages appropriés au type de scène détecté. Ce mode est uniquement disponible si une carte mémoire se trouve dans l'appareil photo.

- 1 Dans l'écran d'accueil, faites défiler les options jusqu'à **<Basique>**.
- 2 Sélectionnez .
- 3 Cadrez le sujet.
 - L'appareil photo sélectionne automatiquement une scène. L'icône de la scène appropriée s'affiche en haut à gauche de l'écran.



Icône	Description
	Paysages
	Couchers de soleil
	Ciel dégagé
	Zones boisées

- 4 Appuyez sur le **[Déclencheur]** pour lancer l'enregistrement.
- 5 Appuyez à nouveau sur le **[Déclencheur]** pour arrêter l'enregistrement.



- Si l'appareil photo ne reconnaît pas un mode scène, il utilise les paramètres par défaut du mode Vidéo intelligente.
- Il est possible que l'appareil photo ne sélectionne pas le bon mode de plan en fonction, par exemple, des conditions de prise de vue, des tremblements de l'appareil photo, de l'éclairage et de la distance du sujet.

Mode Vidéo

Le mode Vidéo vous permet de personnaliser les réglages afin d'enregistrer des vidéos haute définition (1280x720) d'une durée maximale de 20 minutes. Les vidéos sont enregistrées sous forme de fichiers MP4 (H.264). Ce mode est uniquement disponible si une carte mémoire se trouve dans l'appareil photo.



- Le H.264 (MPEG-4 part10/AVC) constitue un format vidéo à compression élevée mis au point par les organismes internationaux de normalisation ISO-IEC et ITU-T.
- Si vous utilisez des cartes mémoire dont la vitesse d'écriture est faible, l'appareil photo risque de ne pas enregistrer les vidéos correctement. Les enregistrements vidéo risquent d'être endommagés ou la lecture de ne pas être correcte.
- Les cartes mémoire dont la vitesse d'écriture est faible ne sont pas compatibles avec les vidéos à résolution élevée. Pour enregistrer des vidéos en haute résolution, utilisez des cartes mémoire dont le débit d'écriture est supérieur.
- En utilisant la fonction de zoom lors de l'enregistrement vidéo, il se peut que l'appareil photo enregistre les sons du mécanisme du zoom. Pour réduire le son du zoom, faites appel à la fonction Son vivant. (p. 75)

- 1 Dans l'écran d'accueil, faites défiler les options jusqu'à **<Basique>**.
- 2 Sélectionnez .
- 3 Définissez les options de votre choix.
 - Reportez-vous à la liste des options de la section « Options de prise de vue » (p. 57)
- 4 Appuyez sur le [**Déclencheur**] pour lancer l'enregistrement.
- 5 Appuyez à nouveau sur le [**Déclencheur**] pour arrêter l'enregistrement.

Suspension de l'enregistrement

L'appareil photo vous permet d'interrompre temporairement l'enregistrement vidéo. Grâce à cette fonction, vous pouvez enregistrer plusieurs scènes en une même vidéo.

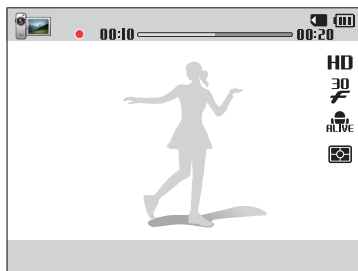

- Appuyez sur [OK] pour mettre l'enregistrement en pause.
- Appuyez sur [OK] pour reprendre l'enregistrement.

Mode Scène

Le mode Scène permet de prendre une photo avec des options prédéfinies pour un plan spécifique.

- 1 Dans l'écran d'accueil, faites défiler les options jusqu'à <Basique>.
- 2 Sélectionnez .
- 3 Sélectionnez un plan.

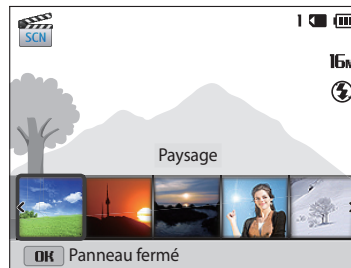

Option	Description
Paysage	Prendre des scènes ou des paysages en nature morte.
Coucher de soleil	Prendre des scènes au coucher du soleil avec des tons rouges et jaunes naturels.
Aube	Prendre des scènes au lever du soleil.
Contre jour	Prendre des sujets en contre jour.
Mer & neige	Réduire la sous-exposition de sujets provoquée par la réverbération du soleil sur le sable ou la neige.
Texte	Prendre des photos de texte nettes à partir de documents imprimés ou de documents électroniques.

- 4 Cadrez le sujet à photographier, puis enfoncez le [**Déclencheur**] à mi-course pour effectuer la mise au point.
- 5 Appuyez sur le [**Déclencheur**] pour prendre la photo.

Mode Panorama Live

En mode Panorama Live, vous pouvez prendre une scène panoramique large en une seule photo. Prenez une série de photos pour les combiner ensuite afin de créer une image panoramique.



▲ Exemple de prise de vue

- 1 Dans l'écran d'accueil, faites défiler les options jusqu'à **<Basique>**.
- 2 Sélectionnez .
- 3 Cadrez le sujet à photographier, puis enfoncez le [**Déclencheur**] à mi-course pour effectuer la mise au point.
 - Pointez l'appareil photo en calant la prise sur la limite gauche, droite, supérieure ou inférieure de la scène à prendre.
- 4 Maintenez le [**Déclencheur**] enfoncé pour commencer la prise de vue.

5 Avec le **[Déclencheur]** enfoncé, déplacez doucement l'appareil photo dans la direction où il doit capturer le reste du panorama.

- Les flèches indiquant la direction des déplacements sont affichées et l'intégralité de la prise de vue apparaît dans la fenêtre d'aperçu.
- Une fois le guide aligné sur l'image suivante, l'appareil photo prend alors le cliché automatiquement.



6 Une fois terminé, relâchez le **[Déclencheur]**.

- Lorsque tous les clichés nécessaires sont pris, l'appareil photo les combine en une photo panoramique.





- Pour obtenir les meilleurs résultats possibles lors de la prise de photos panoramiques, évitez de :
 - déplacer l'appareil photo trop rapidement ou trop lentement ;
 - déplacer insuffisamment le point de vue pour prendre l'image suivante ;
 - déplacer l'appareil photo à vitesse irrégulière entre les prises ;
 - faire trembler l'appareil photo ;
 - prendre des clichés dans des endroits sombres ;
 - capturer des sujets hors-cadre en mouvement proches de la prise de vue ;
 - prendre ou filmer dans des conditions de luminosité ou de couleurs de lumières changeantes.
- Les photos réalisées sont automatiquement sauvegardées et la prise de vue est interrompue dans les circonstances suivantes :
 - si vous changez de direction en pleine prise de vue ;
 - si vous bougez l'appareil photo trop rapidement ;
 - si vous ne bougez pas l'appareil photo.
- La sélection du mode Panorama Live entraîne la désactivation des fonctions de zoom numérique et optique. Si vous sélectionnez le mode Panorama et que l'objectif est en position de zoom avant, l'appareil photo effectue automatiquement un zoom arrière pour reprendre la position par défaut.
- Certaines options de prise de vue ne sont pas disponibles.
- Il se peut que l'appareil photo interrompe la prise de vue à cause de la composition de la prise ou en cas de mouvement du sujet.
- L'appareil photo peut ne pas prendre l'intégralité de la dernière scène si vous arrêtez le déplacement de l'appareil photo exactement à l'endroit où vous souhaitez que la scène se termine. Pour prendre une scène dans son intégralité, déplacez l'appareil photo légèrement au-delà du point final.

Modos Scène

Prenez une photo ou enregistrez une vidéo en sélectionnant les modes appropriés en fonction de la scène et des effets souhaités.

Mode Beauté

Le mode Beauté permet de photographier une personne en utilisant des options qui permettent de masquer les imperfections du visage.

- 1 Dans l'écran d'accueil, faites défiler les options jusqu'à <Scène>.
- 2 Sélectionnez .
- 3 Appuyez sur [/☺] pour ajuster l'option **Retouche des visages**.
 - Par exemple, pour masquer de façon plus ample les imperfections, augmentez la valeur du paramètre de retouche des visages.

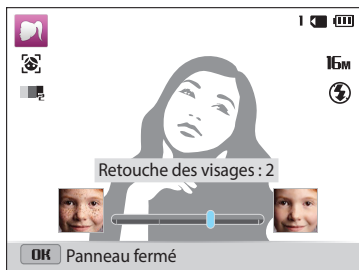

- 4 Appuyez sur [MENU].
- 5 Appuyez sur **Couleurs des visages**.

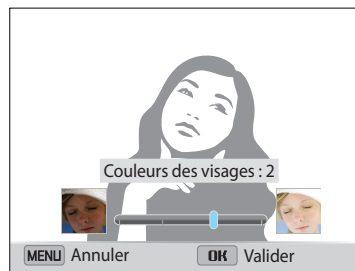

- 6 Appuyez sur [/☺] pour ajuster l'option **Couleurs des visages**.
 - Par exemple, pour éclaircir un visage, vous pouvez augmenter la valeur du réglage Couleur des visages.



- 7 Appuyez sur [OK] pour enregistrer le réglage.
- 8 Cadrez le sujet à photographier, puis enfoncez le [Déclencheur] à mi-course pour effectuer la mise au point.
- 9 Appuyez sur le [Déclencheur] pour prendre la photo.

Mode Photo nuit

Le mode Photo nuit permet de réduire la vitesse d'obturation et ainsi allonger la durée d'ouverture de l'obturateur. Augmentez la valeur d'ouverture pour éviter toute surexposition.

- 1 Dans l'écran d'accueil, faites défiler les options jusqu'à **<Scène>**.
- 2 Sélectionnez .
- 3 Appuyez sur  pour régler la vitesse d'obturation.

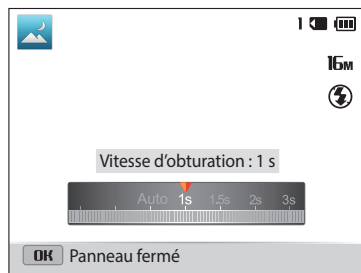

- 4 Cadrez le sujet à photographier, puis enfoncez le [**Déclencheur**] à mi-course pour effectuer la mise au point.
- 5 Appuyez sur le [**Déclencheur**] pour prendre la photo.



Il est recommandé d'utiliser un trépied pour éviter que les photos ne soient floues.

Mode Gros plan

Le mode Gros plan permet de prendre des gros plans de sujets, tels que des fleurs ou des insectes.

- 1 Dans l'écran d'accueil, faites défiler les options jusqu'à **<Scène>**.
- 2 Sélectionnez .
- 3 Cadrez le sujet à photographier, puis enfoncez le [**Déclencheur**] à mi-course pour effectuer la mise au point.

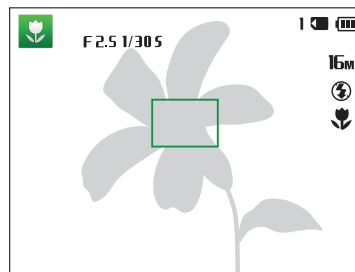

- 4 Appuyez sur le [**Déclencheur**] pour prendre la photo.

Mode Cadre magique

En mode Cadre magique, vous pouvez appliquer différents effets de cadre à vos photos. La présentation des photos est modifiée en fonction du cadre sélectionné.

- 1 Dans l'écran d'accueil, faites défiler les options jusqu'à **<Scène>**.
- 2 Sélectionnez .
- 3 Sélectionnez le cadre de votre choix.



- 4 Cadrez le sujet à photographier, puis enfoncez le **[Déclencheur]** à mi-course pour effectuer la mise au point.
- 5 Appuyez sur le **[Déclencheur]** pour prendre la photo.



La résolution est automatiquement définie sur **2mu**.

Mode Filtre photos

Appliquez divers effets de filtre à vos photos pour créer des images uniques.



Miniature



Vignettage



Effet ultra grand angle



Esquisse

- 1 Dans l'écran d'accueil, faites défiler les options jusqu'à **<Scène>**.
- 2 Sélectionnez .
- 3 Sélectionnez un effet.

Option	Description
Miniature	Appliquer un effet de contre-plongée pour faire apparaître le sujet en miniature. (Le haut et le bas de la photo sont flous.)
Vignettage	Appliquer des couleurs rétro, un contraste marqué et un effet de dégradé intense, caractéristiques des appareils Lomo.
Peinture à l'encre	Appliquez un effet d'aquarelle.
Peinture à l'huile	Appliquez un effet de peinture à l'huile.
Dessin	Appliquez un effet de peinture pour bande dessinée.
Filtre croisé	Ajoutez des lignes irradiant d'objets brillants pour imiter l'effet visuel d'un filtre croisé.
Esquisse	Appliquer un effet de dessin au crayon.
Onirique	Masquez les imperfections du visage ou appliquez des effets oniriques.
Effet ultra grand angle	Déformer les objets photographiés de façon rapprochée afin de créer un effet de grand angle.
Vieux film	Appliquer un effet de film rétro.
Point demi-ton	Appliquer un effet de trame demi-teinte.
Classique	Appliquer un effet noir et blanc.
Rétro	Appliquer un effet de ton sépia.
Prise de vue zoom	Appliquez du flou aux bords d'une photo pour porter l'attention sur les sujets au centre.

4 Cadrez le sujet à photographier, puis enfoncez le [**Déclencheur**] à mi-course pour effectuer la mise au point.

5 Pour prendre la photo, appuyez sur le [**Déclencheur**].



- Selon l'option sélectionnée, la résolution peut passer automatiquement à **5m** ou à une valeur inférieure.
- Pour appliquer des effets de filtre aux photos enregistrées, appuyez sur [**MENU**], puis sélectionnez **Sélect. image** → l'image souhaitée.

Mode Filtre vidéos

Appliquez divers effets de filtre à vos vidéos pour créer des images uniques. Ce mode est uniquement disponible si une carte mémoire se trouve dans l'appareil photo.

1 Dans l'écran d'accueil, faites défiler les options jusqu'à <**Scène**>.

2 Sélectionnez .

3 Sélectionnez un effet.

Option	Description
Miniature	Appliquer un effet de contre-plongée pour faire apparaître le sujet en miniature. (Le haut et le bas de la vidéo sont flous.)
Vignettage	Appliquer des couleurs rétro, un contraste marqué et un effet de dégradé intense, caractéristiques des appareils Lomo.

Option	Description
Point demi-ton	Appliquer un effet de trame demi-teinte.
Esquisse	Appliquer un effet de dessin au crayon.
Effet ultra grand angle	Déformer les objets photographiés de façon rapprochée afin de créer un effet de grand angle.
Classique	Appliquer un effet noir et blanc.
Rétro	Appliquer un effet de ton sépia.
Effet palette 1	Crée un cliché lumineux présentant un fort contraste et des couleurs vives.
Effet palette 2	Eclaircit la scène et la rend plus nette.
Effet palette 3	Appliquer une légère tonalité brune.
Effet palette 4	Créer un effet froid et monotone.

4 Appuyez sur le [**Déclencheur**] pour lancer l'enregistrement.

5 Appuyez à nouveau sur le [**Déclencheur**] pour arrêter l'enregistrement.





- Si vous sélectionnez **Miniature**, la vitesse de lecture augmente.
- Si vous appuyez sur **Miniature**, vous ne pouvez pas enregistrer le son vidéo.
- Selon l'option sélectionnée, la résolution peut passer automatiquement à **VGA** ou à une valeur inférieure.

Mode Prise de vue fractionnée

En mode Prise de vue fractionnée, vous pouvez prendre plusieurs photos et les disposer selon des modèles prédéfinis.

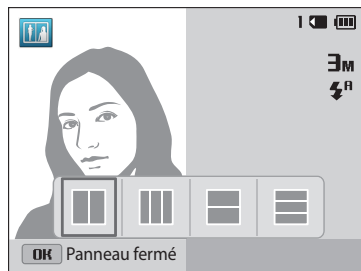
- 1 Dans l'écran d'accueil, faites défiler les options jusqu'à **<Scène>**.
- 2 Sélectionnez .
- 3 Sélectionnez un style de vue fractionnée.
 - Pour ajuster la ligne de fractionnement, appuyez sur **[MENU]**, puis sur **Contour flou** → une valeur souhaitée.
 - Pour appliquer un effet Filtre intelligent à une partie de la photo, appuyez sur **[MENU]**, puis sur **Filtre intelligent** → une option souhaitée. Vous pouvez appliquer différents effets de Filtre intelligent à chaque partie de la photo.



- 4 Cadrez le sujet à photographier, puis enfoncez le **[Déclencheur]** à mi-course pour effectuer la mise au point.
- 5 Pour prendre la photo, appuyez sur le **[Déclencheur]**.
 - Répétez les étapes 4 et 5 pour prendre le reste des photos.
 - Pour reprendre une photo, appuyez sur .



La résolution est automatiquement définie sur 3M ou sur une valeur inférieure.

Mode Photo en mouvement

En mode Photo en mouvement, vous pouvez prendre une série de photos, puis sélectionner une zone à animer. Ceci vous permet ainsi de créer une animation GIF. Ce mode est uniquement disponible si une carte mémoire se trouve dans l'appareil photo.

- 1 Dans l'écran d'accueil, faites défiler les options jusqu'à **<Scène>**.
- 2 Sélectionnez .
- 3 Cadrez le sujet à photographier, puis enfoncez le **[Déclencheur]** à mi-course pour effectuer la mise au point.
- 4 Appuyez sur le **[Déclencheur]** pour prendre la photo.
 - L'appareil photo prend une séquence de photos tant que le voyant d'état clignote.
- 5 Appuyez sur **[DISP/🌸/🔋/☺]** pour parcourir les options jusqu'à une zone à animer.
 - Pour reprendre une photo, appuyez sur **[MENU]**.

- 6 Faites tourner le **[Zoom]** vers la gauche ou vers la droite pour réduire ou agrandir cette zone.

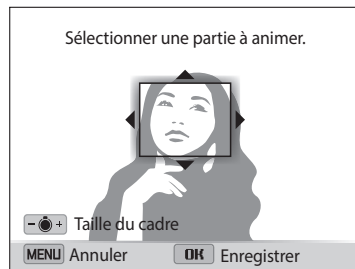

- 7 Appuyez sur **[OK]** pour enregistrer la photo.



- La résolution est automatiquement définie sur **VGA**.
- Utilisez un trépied pour stabiliser l'appareil.
- L'enregistrement des fichiers peut prendre plus de temps.

Options de prise de vue

Cette section explique comment définir les options en mode Prise de vue.

Sélection de la résolution et de la qualité	58	Réglage de la luminosité et des couleurs	69
Sélection d'une résolution	58	Réglage manuel de l'exposition (EV)	69
Sélection de la qualité d'image	59	Compensation du contre-jour (ACB)	70
Utilisation du retardateur	60	Modification de la mesure de l'exposition	70
Prise de photo dans un endroit sombre	61	Sélection d'un réglage de la balance des blancs	71
Correction des yeux rouges	61	Utilisation des modes Rafale	73
Utilisation du flash	61	Réglage des images	74
Réglage de la sensibilité ISO	63	Réduction du bruit du zoom	75
Mise au point de l'appareil photo	64	Options de prise de vue disponibles en fonction du mode de prise de vue	76
Fonction Macro	64		
Modification de l'option de mise au point	64		
Réglage de la zone de mise au point	65		
Fonction de détection des visages	67		
Détection des visages	67		
Détection des sourires	67		
Détection des regards	68		
Conseils pour la détection des visages	68		

Sélection de la résolution et de la qualité

Découvrez comment modifier la résolution de l'image et les réglages de la qualité.

Sélection d'une résolution

Augmenter la résolution permet d'augmenter le nombre de pixels des photos ou des vidéos afin de pouvoir les imprimer sur du papier grand format ou les visionner sur un grand écran. Si vous utilisez une résolution élevée, la taille du fichier augmente également.

Sélection de la résolution photo

- 1 En mode Prise de vue, appuyez sur **[MENU]**.
- 2 Appuyez sur **Format photo**.
- 3 Sélectionnez une option.

Icône	Description
16M	4608 X 3456 : imprimer au format A1.
14MP	4608 X 3072 : imprimer au format A1 dans le sens paysage (3/2).
12MU	4608 X 2592 : imprimer au format A1 en panorama (16/9) ou lire sur un téléviseur HD.
10M	3648 X 2736 : imprimer au format A2.
5M	2592 X 1944 : imprimer au format A4.
3M	1984 X 1488 : imprimer au format A5.
2MU	1920 X 1080 : imprimer au format A5 en panorama (16/9) ou lire sur un téléviseur HD.
1M	1024 X 768 : envoyer en tant que pièce jointe à un courriel.

Sélection de la résolution vidéo

- 1 En mode Prise de vue vidéo, appuyez sur **[MENU]**.
- 2 Appuyez sur **Format vidéo**.
- 3 Sélectionnez une option.

Icône	Description
HD	1280 X 720 : fichiers haute définition reproductibles sur un téléviseur HD.
VGA	640 X 480 : fichiers SD à lire sur un téléviseur analogique.
QVGA	320 X 240 : publier sur une page Web.
240 (WEB)	Pour partager (ST150F/ST151F/ST152F uniquement): publier sur un site Web par le biais du réseau sans fil (30 secondes maximum).

Sélection de la qualité d'image

Définissez les paramètres de qualité photo et vidéo. Augmenter la qualité des images accroît également la taille des fichiers. Les photos prises avec l'appareil sont compressées et enregistrées au format JPEG.

- 1 En mode Prise de vue, appuyez sur **[MENU]**.
- 2 Appuyez sur **Qualité**.
- 3 Sélectionnez une option.

Icône	Description
	Maximale : prendre des photos en très haute qualité.
	Elevée : prendre des photos en haute qualité.
	Normale : prendre des photos en qualité normale.



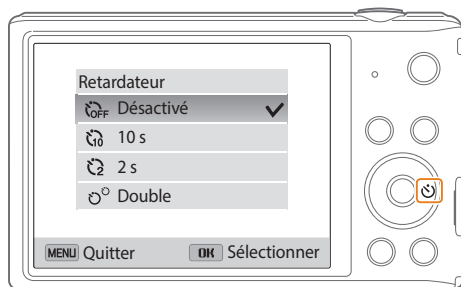

Utilisation du retardateur

Cette section décrit comment régler le retardateur afin de retarder la prise de vue.

1 En mode Prise de vue, appuyez sur [].



2 Sélectionnez une option.

Icône	Description
	Désactivé : le retardateur est désactivé.
	10 s : prendre une photo après un délai de 10 secondes.
	2 s : prendre une photo après un délai de 2 secondes.
	Double : permet de prendre une photo après un délai de 10 secondes, puis une autre après 2 secondes.

Les options proposées peuvent varier en fonction des conditions de prise de vue.

3 Appuyez sur le [**Déclencheur**] pour lancer le retardateur.

- Le voyant AF/voyant du retardateur clignote. L'appareil prend automatiquement une photo après le délai indiqué.



- Appuyez sur le [**Déclencheur**] ou sur [] pour annuler le retardateur.
- Selon les options de détection des visages choisies, la fonction du retardateur peut ne pas être disponible.
- Les options du retardateur ne sont pas disponibles si vous avez activé une option Prise de vue en rafale.
- Dans certains modes, vous pouvez également régler l'option retardateur en appuyant sur [**MENU**], puis sur **Retardateur**.

Prise de photo dans un endroit sombre

Découvrez comment prendre des photos de nuit ou dans des conditions d'éclairage très faible.

Correction des yeux rouges

Si le flash se déclenche lorsque vous photographiez une personne dans un endroit sombre, il est possible qu'une lueur rouge apparaisse dans ses yeux. Pour éviter ce problème, sélectionnez **Anti yeux rouges** ou **Correction des yeux rouges**. Reportez-vous aux options du flash mentionnées au paragraphe « Utilisation du flash ».



▲ Avant correction



▲ Après correction

Utilisation du flash



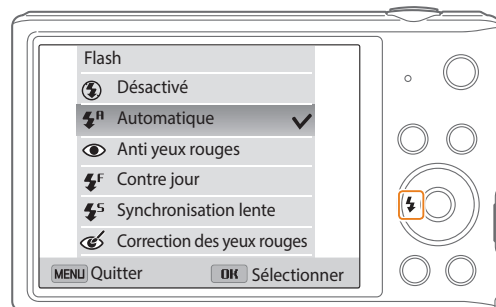

Utilisez le flash pour prendre des photos dans un endroit sombre ou si vous avez besoin de photos plus claires.

1 En mode Prise de vue, appuyez sur [⚡].



2 Sélectionnez une option.

icône	Description
	Désactivé : <ul style="list-style-type: none">Le flash ne se déclenche pas.Un message d'avertissement de bougé de l'appareil photo «» s'affiche si vous prenez une photo dans un endroit sombre.
	Automatique : l'appareil photo sélectionne le réglage de flash approprié en fonction du décor détecté, en mode Scènes Automatique.

Icône	Description
	Automatique : le flash se déclenche automatiquement lorsque le sujet ou l'arrière-plan est sombre.
	Anti yeux rouges : <ul style="list-style-type: none"> Le flash se déclenche deux fois lorsque le sujet ou l'arrière-plan est sombre afin de limiter l'effet yeux rouges. Un intervalle est prévu entre chaque déclenchement du flash. Ne bougez pas tant que le flash ne s'est pas déclenché une seconde fois.
	Contre jour : <ul style="list-style-type: none"> Le flash se déclenche systématiquement. L'intensité lumineuse se règle automatiquement.
	Synchronisation lente : <ul style="list-style-type: none"> Le flash se déclenche et l'obturateur reste ouvert plus longtemps. Sélectionnez cette option pour capturer la lumière ambiante afin de révéler plus de détails en arrière-plan. Il est recommandé d'utiliser un trépied pour éviter que les photos soient floues. Un message d'avertissement de bougé de l'appareil photo «» s'affiche si vous prenez une photo dans un endroit sombre.

Icône	Description
	Correction des yeux rouges : <ul style="list-style-type: none"> Le flash se déclenche lorsque le sujet ou l'arrière-plan est sombre et que l'appareil photo corrige les yeux rouges par le biais d'un logiciel d'analyse avancée. Un intervalle est prévu entre chaque déclenchement du flash. Ne bougez pas tant que le flash ne s'est pas déclenché une seconde fois.

Les options proposées peuvent varier en fonction des conditions de prise de vue.



- Les options du flash ne sont pas disponibles si vous avez activé une option de prise de vue en rafale ou l'option **Détection des regards**.
- Assurez-vous que le sujet se trouve à la distance recommandée du flash. (p. 142)
- Des petites traces peuvent apparaître sur la photo si la lumière se reflète ou si de la poussière se trouve en suspension.
- Dans certains modes, vous pouvez également régler l'option flash en appuyant sur [MENU], puis sur **Flash**.

Réglage de la sensibilité ISO

La sensibilité ISO est la mesure de la sensibilité d'un film à la lumière, telle que définie par l'Organisation internationale de normalisation (ISO). Plus cette sensibilité ISO est élevée, plus l'appareil photo est sensible à la lumière. Utilisez une sensibilité ISO plus élevée pour prendre de meilleures photos et réduire l'effet de tremblement de l'appareil photo si vous n'utilisez pas le flash.

- 1 En mode Prise de vue, appuyez sur **[MENU]**.
- 2 Appuyez sur **ISO**.
- 3 Sélectionnez une option.
 - Sélectionnez  pour utiliser une sensibilité ISO appropriée, en fonction de la luminosité du sujet et de l'éclairage.



Plus la sensibilité ISO est élevée, plus le risque de parasites présents sur les photos augmente.

Mise au point de l'appareil photo

Cette section explique comment régler la mise au point de l'appareil photo en fonction des sujets et des conditions de prise de vue.

Fonction Macro

Utilisez la fonction Macro pour photographier en gros plan des sujets tels que des fleurs ou des insectes. (Reportez-vous à la section « Modification de l'option de mise au point ».)



- Tâchez de ne pas faire bouger l'appareil afin d'éviter que les photos soient floues.
- Désactivez le flash si la distance qui vous sépare du sujet est inférieure à 40 cm.



Modification de l'option de mise au point

Vous pouvez obtenir des photos plus nettes en sélectionnant une option de mise au point appropriée en fonction de la distance entre l'appareil photo et le sujet photographié.

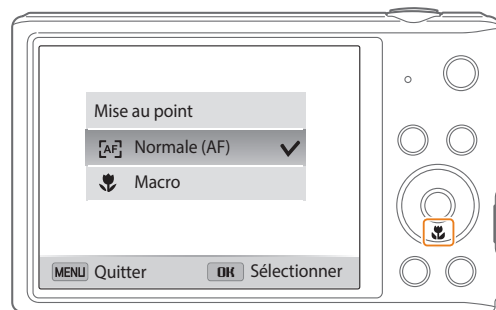
1 En mode Prise de vue, appuyez sur [].



2 Sélectionnez une option.

Icône	Description
	Normale (AF) : mise au point sur un sujet se trouvant à plus de 80 cm et à plus de 250 cm lorsque vous utilisez le zoom.
	Macro : mise au point sur un sujet se trouvant entre 5 à 80 cm de l'appareil photo. 100 à 250 cm lorsque vous utilisez le zoom.
	Macro automatique : <ul style="list-style-type: none"> • mise au point sur un sujet se trouvant à plus de 5 cm et à plus de 100 cm lorsque vous utilisez le zoom. • Dans certains modes, cette option est automatiquement définie. Vous ne pouvez pas la régler manuellement.

Les options proposées peuvent varier en fonction des conditions de prise de vue.





Dans certains modes, vous pouvez également régler l'option de mise au point en appuyant sur **[MENU]**, puis sur **Mise au point**.

Réglage de la zone de mise au point

Vous pouvez obtenir des photos plus nettes en sélectionnant une zone de mise au point en fonction de l'emplacement de votre sujet dans la scène.

- 1 En mode Prise de vue, appuyez sur **[MENU]**.
- 2 Appuyez sur **Zone de mise au point**.
- 3 Sélectionnez une option.

Icône	Description
	Mise au point au centre : mettre au point sur le centre (lorsque les sujets sont placés au centre de la scène).
	Mise au point multiple : mettre au point sur une ou plusieurs zones parmi les 9 zones possibles.
	Mise au point avec suivi : faire une mise au point avec repérage du sujet (p. 66)

Les options de prise disponibles peuvent varier en fonction des conditions de prise de vue.

Utilisation de la mise au point automatique avec repérage

La mise au point avec suivi vous permet d'effectuer le repérage et la mise au point automatiquement sur le sujet, même si vous êtes en mouvement.

- 1 En mode Prise de vue, appuyez sur **[MENU]**.
- 2 Appuyez sur **Zone de mise au point** → **Mise au point avec suivi**.
- 3 Effectuez la mise au point sur le sujet avec lequel vous souhaitez effectuer le suivi, puis appuyez sur **[OK]**.
 - Un cadre de mise au point apparaît autour du sujet et le suit lorsque vous déplacez l'appareil photo.

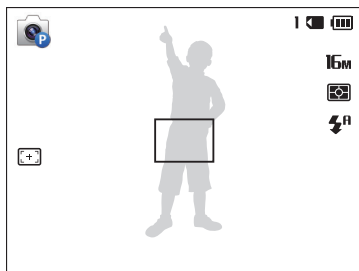

- Un cadre blanc signifie que l'appareil photo suit le sujet.
- Lorsque vous enfoncez le **[Déclencheur]** à mi-course, le cadre vert signifie que le sujet est mis au point.
- Si un cadre rouge apparaît, cela signifie que l'appareil photo n'est pas parvenu à effectuer la mise au point.

- 4 Appuyez sur le **[Déclencheur]** pour prendre la photo.



- Si vous ne sélectionnez pas de zone à mettre au point, le cadre apparaît alors au centre de l'écran.
- Le suivi d'un sujet peut ne pas fonctionner si :
 - le sujet est trop petit ;
 - il se déplace de manière excessive ;
 - il se trouve à contre-jour ou vous photographiez dans un endroit sombre ;
 - des couleurs ou des motifs présents sur le sujet et à l'arrière-plan se confondent ;
 - le sujet inclut des motifs horizontaux, tels que des stores ;
 - l'appareil photo tremble de manière excessive.
- En cas d'échec du suivi, la fonctionnalité est réinitialisée.
- Si l'appareil photo ne parvient pas à suivre le sujet, vous devez sélectionner de nouveau ce dernier.
- Si l'appareil photo ne réussit pas à effectuer la mise au point, le cadre de mise au point devient rouge et la fonctionnalité est réinitialisée.
- Lorsque vous utilisez cette fonction, vous ne pouvez pas régler les options de détection des visages, les options de retardateur, de prise de vue en rafale et d'Intelli Zoom.

Fonction de détection des visages

Les options de détection des visages permettent à l'appareil photo de détecter automatiquement les visages. Lorsque vous effectuez la mise au point sur un visage, l'appareil photo ajuste automatiquement l'exposition. Utilisez les options **Détection des regards** ou **Détection des sourires** pour prendre des photos en laissant l'appareil détecter les yeux fermés ou les visages souriants.

Détection des visages

L'appareil photo détecte automatiquement jusqu'à 10 visages sur un plan.

- 1 En mode Prise de vue, appuyez sur **[MENU]**.
- 2 Appuyez sur **Détection des visages** → **Normale**.

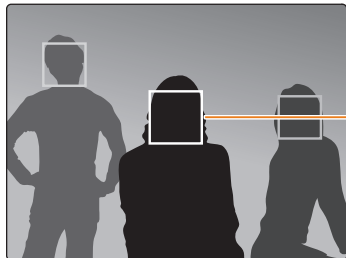

Le visage le plus proche de l'appareil photo ou du centre de la prise apparaît dans un cadre de mise au point tandis que les autres sont encadrés en gris.



L'appareil détecte plus rapidement les visages si vous vous rapprochez des sujets.

Détection des sourires

L'appareil photo déclenche automatiquement l'obturateur lorsqu'il détecte un sourire.

- 1 En mode Prise de vue, appuyez sur **[MENU]**.
- 2 Appuyez sur **Détection des visages** → **Détection des sourires**.
- 3 Préparez la prise de vue.
 - L'appareil photo déclenche automatiquement l'obturateur lorsqu'il détecte un sourire.

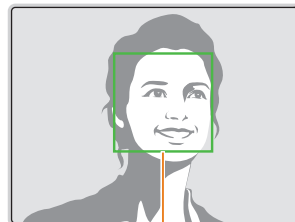
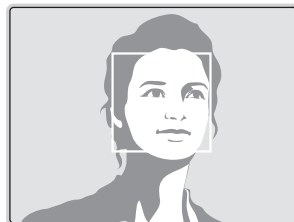

L'appareil photo peut détecter plus facilement les sourires lorsque le sujet sourit franchement.

Détection des regards

Si l'appareil détecte des yeux fermés, il prend automatiquement 2 photos successives.

- 1 En mode Prise de vue, appuyez sur [MENU].
- 2 Appuyez sur **Détection des visages** → **Détection des regards**.



Conseils pour la détection des visages

- Lorsque votre appareil photo détecte un visage, il le suit automatiquement.
- La détection des visages peut se révéler inefficace lorsque :
 - le sujet est éloigné de l'appareil photo (le cadre de mise au point adopte la couleur orange pour les fonctions Détection des sourires et Détection des regards) ;
 - il est trop éclairé ou trop sombre ;
 - le sujet ne se trouve pas face à l'appareil photo ;
 - le sujet porte des lunettes de soleil ou un masque ;
 - l'expression faciale du sujet change d'un extrême à l'autre ;
 - le sujet se trouve en contre-jour ou la luminosité change.
- Une fois les options de détection des visages réglées, la zone de mise au point automatique se définit automatiquement sur Mise au point multiple.
- En fonction de l'option Détection des visages sélectionnée, certaines options de prise de vue peuvent ne pas être disponibles.
- Selon les options de prise de vue sélectionnées, la détection des visages peut être impossible.

Réglage de la luminosité et des couleurs

Découvrez comment régler la luminosité et les couleurs afin d'obtenir une meilleure qualité d'image.

Réglage manuel de l'exposition (EV)

En fonction de l'intensité de l'éclairage ambiant, les photos peuvent parfois être trop claires ou trop sombres. Dans ce cas, vous pouvez régler la valeur d'exposition pour obtenir de meilleurs clichés.



▲ Plus sombre (-)



▲ Neutre (0)



▲ Plus clair (+)

1 En mode Prise de vue, appuyez sur **[MENU]**.

2 Appuyez sur **EV**.

3 Appuyez sur **[⚡/☺]** pour régler l'exposition.

- La photo s'éclaircit à mesure que la valeur d'exposition augmente.

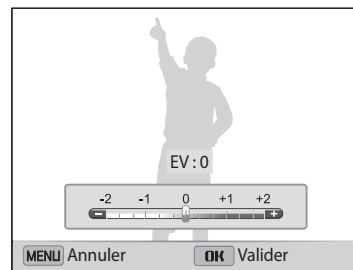

4 Appuyez sur **[OK]** pour enregistrer vos paramètres.



- Une fois la valeur d'exposition modifiée, le réglage s'enregistre automatiquement. Il peut s'avérer nécessaire de la modifier afin d'éviter toute sur ou sous-exposition.
- Si vous ne parvenez pas à choisir une valeur d'exposition, sélectionnez l'option **AEB** (Auto Exposure Bracket). L'appareil photo prend alors 3 photos consécutives, avec différentes valeurs d'exposition : normale, sous-exposée et surexposée. (p. 73)

Compensation du contre-jour (ACB)

Si la source de lumière se trouve derrière le sujet ou en cas de contraste important entre le sujet et l'arrière-plan, le sujet risque d'être sombre sur la photo. Dans ce cas, sélectionnez l'option de réglage automatique des contrastes (ACB).

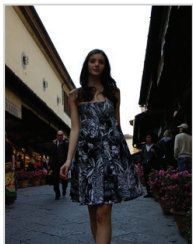

▲ Sans ACB



▲ Avec ACB

- 1 En mode Prise de vue, appuyez sur [MENU].
- 2 Appuyez sur **ACB**.
- 3 Sélectionnez une option.

Icône	Description
	Désactivé : le réglage automatique du contraste (ACB) est désactivé.
	Activé : le réglage automatique du contraste (ACB) est activé.



- La fonction ACB est toujours activée en mode Scènes Automatique.
- La fonction ACB n'est pas disponible lorsque vous activez les options de prise de vue en rafale.

Modification de la mesure de l'exposition

Le mode de mesure correspond à la manière dont l'appareil photo mesure la quantité de lumière. La luminosité et la clarté des photos varient selon le mode de mesure sélectionné.

- 1 En mode Prise de vue, appuyez sur [MENU].
- 2 Appuyez sur **Mesure de l'exposition**.
- 3 Sélectionnez une option.

Icône	Description
	Multiple : <ul style="list-style-type: none"> • L'appareil photo divise le plan en plusieurs zones, puis mesure l'intensité de lumière de chacune d'elles. • Ce mode s'adapte aux photos habituelles.
	Sélective : <ul style="list-style-type: none"> • L'appareil photo mesure uniquement l'intensité de la lumière au centre du cadre. • Si le sujet ne se trouve pas au centre de la scène, la photo peut s'avérer trop claire ou trop sombre. • Ce mode s'adapte plus volontiers aux sujets à contre-jour.
	Centrée : <ul style="list-style-type: none"> • L'appareil photo mesure la luminosité moyenne sur l'ensemble du cadre en mettant l'accent sur le centre. • Ce mode s'adapte aux photos dont les sujets se trouvent au centre de l'image.

Sélection d'un réglage de la balance des blancs

Les couleurs des photos dépendent du type et de la qualité de la source d'éclairage. Si vous souhaitez que les couleurs de vos photos soient réalistes, choisissez un des réglages de balance des blancs adapté aux conditions d'éclairage, par exemple Balance des blancs automatique, Lumière du jour, Nuageux ou Tungstène.



 Balance des blancs automatique



 Lumière du jour









 Nuageux



 Tungstène

- 1 En mode Prise de vue, appuyez sur [MENU].
- 2 Appuyez sur **Balance des blancs**.
- 3 Sélectionnez une option.

Icône	Description
	Balance des blancs automatique : régler automatiquement la balance des blancs en fonction des conditions d'éclairage.
	Lumière du jour : prendre des photos en extérieur et par beau temps.
	Nuageux : prendre des photos en extérieur par temps nuageux ou dans un endroit ombragé.
	Fluorescent haut : prendre des photos avec un éclairage fluorescent de type lumière du jour ou un éclairage fluorescent à trois degrés d'intensité.
	Fluorescent bas : prendre des clichés avec un éclairage fluorescent blanc.
	Tungstène : prendre des photos en intérieur avec des ampoules à incandescence ou des lampes halogène.
	Réglage personnalisé : utiliser les paramètres de balance des blancs que vous définissez. (p. 72)

Personnalisation de la balance des blancs

Vous pouvez personnaliser la balance des blancs en prenant des photos d'une surface blanche, telle qu'une feuille de papier, dans les conditions d'éclairage auxquelles l'objet doit être exposé pour la prise de vue. Ceci permet d'adapter les couleurs de votre photo aux conditions d'éclairage réelles.

- 1 En mode Prise de vue, appuyez sur **[MENU]**.
- 2 Appuyez sur **Balance des blancs** → **Réglage personnalisé**.
- 3 Orientez l'objectif vers une feuille de papier blanc, puis appuyez sur le **[Déclencheur]**.

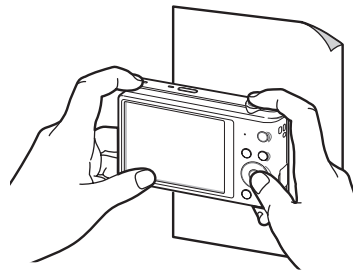

Utilisation des modes Rafale

Il peut être difficile de photographier un sujet qui se déplace rapidement ou de capturer des expressions faciales et des gestes naturels. Il peut également s'avérer compliqué de régler correctement l'exposition et de choisir une source adaptée de lumière. Dans de tels cas de figure, sélectionnez l'un des modes de prise de vue en rafale.



- 1 En mode Prise de vue, appuyez sur [MENU].
- 2 Appuyez sur **Prise de vue**.
- 3 Sélectionnez une option.

Icône	Description
	Unique : prenez une simple photo.
	Continue : <ul style="list-style-type: none">• Pendant que vous appuyez sur le [Déclencheur], l'appareil prend des photos en continu.• Le nombre maximal de photos dépend de la capacité de votre carte mémoire.

Icône	Description
	Rafale : lorsque vous appuyez sur le [Déclencheur], l'appareil photo prend des photos VGA (5 photos par secondes avec un maximum de 30 photos).
	AEB : <ul style="list-style-type: none">• Prend 3 photos consécutives sous différentes expositions : normale, sous-exposée et surexposée.• La prise de la photo peut prendre plus de temps. Utilisez un trépied pour obtenir de meilleurs résultats.

Les options proposées peuvent varier en fonction des conditions de prise de vue.



- Lorsque vous sélectionnez l'option **Rafale**, la résolution est réglée sur **VGA** et la sensibilité ISO sur **Automatique**.
- En fonction de l'option de détection des visages sélectionnée, certaines options de prise de vue en rafale peuvent ne pas être disponibles.
- Selon la capacité de la carte mémoire et de ses performances, l'enregistrement des photos peut prendre plus de temps.

Réglage des images

Vous pouvez modifier la netteté, le contraste ou la saturation de vos photos.

- 1 En mode Prise de vue, appuyez sur [MENU].
- 2 Appuyez sur **Réglage des images**.
- 3 Sélectionnez une option.
 - Netteté
 - Contraste
 - Saturation

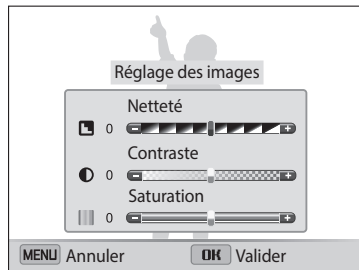

- 4 Appuyez sur [⚡/☺] pour régler chaque valeur.

Netteté	Description
-	Adoucir les contours des photos (adapté pour la retouche de photos sur ordinateur).
+	Rend les contours des photos plus nets pour une meilleure clarté. (Cette option augmente aussi le risque d'affichage de parasites sur les photos.)

Contraste	Description
-	Diminuer l'intensité des couleurs et la luminosité.
+	Augmenter l'intensité des couleurs et la luminosité.

Saturation	Description
-	Réduire la saturation.
+	Augmenter la saturation.

- 5 Appuyez sur [OK] pour enregistrer les paramètres.





Sélectionnez 0 si vous ne souhaitez appliquer aucun effet (adapté à l'impression).

Réduction du bruit du zoom

Lorsque vous utilisez le zoom pour enregistrer des vidéos, l'appareil photo peut enregistrer le bruit du zoom dans les vidéos. Pour réduire le bruit du zoom, utilisez la fonction Son vivant.

- 1 En mode Prise de vue vidéo, appuyez sur [MENU].
- 2 Appuyez sur **Voix**.
- 3 Sélectionnez une option.

Icône	Description
	Son vivant activé : pour atténuer le bruit du mécanisme du zoom, activez la fonction Son vivant.
	Son vivant désactivé : pour enregistrer le bruit du mécanisme du zoom, désactivez la fonction Son vivant.
	Muet : les sons ne sont pas enregistrés.



- Ne couvrez pas le microphone si vous utilisez la fonction Son vivant.
- Il se peut que les sons des enregistrements réalisés avec cette fonction ne reflètent pas les sons réels.

Options de prise de vue disponibles en fonction du mode de prise de vue

Pour plus de détails sur les options de prise de vue, reportez-vous au chapitre « Options de prise de vue ». (p. 57)

Option \ Mode	Scènes Automatique	Programme	Vidéo intelligente	Vidéo	Scène	Panorama Live	Beauté
Résolution	●	●	●	●	●	●	●
Qualité	●	●	●	●	●	●	●
Retardateur	●	●	●	●	●	-	●
Flash	●	●	-	-	●	-	●
Sensibilité ISO	-	●	-	-	-	-	-
Macro	●	●	-	●	●	-	-
Zone de mise au point	-	●	-	-	-	-	-
Détection des visages	●	●	-	-	●	-	●
EV	-	●	-	●	-	-	-
ACB	●	●	-	-	-	-	-
Mesure de l'exposition	-	●	-	●	-	-	-
Balance des blancs	-	●	-	●	-	-	-
Prise de vue	-	●	-	-	-	-	-
Reglages image	-	●	-	-	-	-	-
Son vivant	-	-	●	●	-	-	-
Zoom numérique	-	●	-	-	●	-	-
Intelli Zoom	●	●	-	-	●	-	-
DIS	-	●	-	-	-	-	-

● : l'option est disponible. Certaines options peuvent être limitées ou ne peuvent pas être modifiées.

- : l'option n'est pas disponible.

Options de prise de vue disponibles en fonction du mode de prise de vue

Option \ Mode	Photo nuit	Gros plan	Magic Frame	Filtre photos	Filtre vidéos	Prise de vue fractionnée	Photo en mouvement
Résolution	●	●	●	●	●	●	●
Qualité	●	●	●	●	●	●	●
Retardateur	●	●	●	●	●	●	●
Flash	●	-	●	●	-	●	-
Sensibilité ISO	-	-	-	-	-	-	-
Macro	-	●	-	-	-	-	-
Zone de mise au point	-	-	-	-	-	-	-
Détection des visages	-	-	-	-	-	-	-
EV	-	-	-	-	-	-	-
ACB	-	-	-	-	-	-	-
Mesure de l'exposition	-	-	-	-	-	-	-
Balance des blancs	-	-	-	-	-	-	-
Prise de vue	-	-	-	-	-	-	-
Reglages image	-	-	-	-	-	-	-
Son vivant	-	-	-	-	●	-	-
Zoom numérique	-	-	-	-	-	-	-
Intelli Zoom	-	-	-	-	-	-	-
DIS	-	-	-	-	-	-	-

● : l'option est disponible. Certaines options peuvent être limitées ou ne peuvent pas être modifiées.

- : l'option n'est pas disponible.

Lecture/Retouche

Découvrez comment visionner des photos ou des vidéos, et comment les retoucher. Vous apprendrez également comment connecter votre appareil photo à un ordinateur ou à un téléviseur.

Affichage de photos ou de vidéos en mode

Lecture	79
Activation du mode Lecture	79
Affichage des photos	84
Lecture d'une vidéo	87
Retouche de photo	89
Redimensionnement des photos	89
Rotation d'une photo	89
Effets de filtre intelligent	90
Modification du rendu des photos	91
Affichage des fichiers sur un téléviseur	93

Transfert de fichiers sur l'ordinateur	94
Transfert de fichiers sur un ordinateur	
Windows	94
Transfert de fichiers sur l'ordinateur Mac	95
Utilisation des programmes de l'ordinateur ...	96
Installation de i-Launcher	96
Utilisation de i-Launcher	97

Affichage de photos ou de vidéos en mode Lecture

Cette section décrit comment visionner des photos et des vidéos et comment manipuler les fichiers.

Activation du mode Lecture

Visionnez des photos ou des vidéos enregistrées dans l'appareil photo.

- 1 Appuyez sur [▶].
 - Le fichier le plus récent que vous avez capturé s'affiche.
 - Si l'appareil photo est éteint, ce dernier s'allume et affiche le fichier le plus récent.
 - Pour afficher les fichiers par catégorie, sélectionnez  dans l'écran d'accueil. (p. 81)
- 2 Appuyez sur [⚡/🔒] pour parcourir les fichiers.
 - Maintenez appuyé [⚡/🔒] pour un défilement rapide des fichiers.



- Pour visionner les fichiers stockés en mémoire interne, retirez la carte mémoire.
- Il se peut que vous ne soyez pas en mesure de retoucher ou de visionner des photos ou des vidéos prises par un autre appareil photo, si certaines résolutions ou codecs ne sont pas pris en charge. Utilisez un ordinateur ou un autre appareil pour les retoucher ou les visionner.
- Les photos ou les vidéos prises en orientation portrait ne pivotent pas automatiquement et s'affichent en orientation paysage sur l'appareil photo et les autres appareils.

Informations sur les fichiers photos

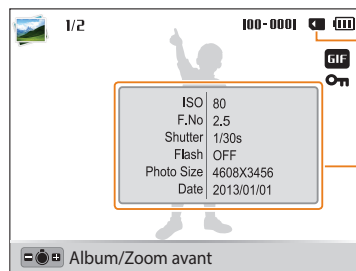

Mémoire en cours d'utilisation

Informations sur le fichier

Icône	Description
1/2	Fichier actif/Total des fichiers
100-0001	Nom du dossier – Nom du fichier
GIF	Fichier GIF
On	Fichier protégé



Pour afficher les informations relatives au fichier à l'écran, appuyez sur [DISP].

Informations sur les fichiers vidéo

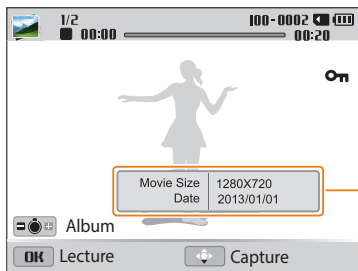

Informations sur le fichier

Icône	Description
1/2	Fichier actif/Total des fichiers
100-0002	Nom du dossier – Nom du fichier
00:00	Durée de la lecture en cours
00:20	Durée de la vidéo
On	Fichier protégé



Pour afficher les informations relatives au fichier à l'écran, appuyez sur [DISP].

Affichage de fichiers sous forme de miniatures

Parcourez les fichiers sous forme de miniatures.

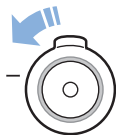

En mode Lecture, tournez **[Zoom]** vers la gauche pour afficher les miniatures (12 à la fois). Tournez à nouveau le **[Zoom]** vers la gauche pour afficher d'autres miniatures (24 à la fois). Tournez le **[Zoom]** vers la droite pour revenir au mode d'affichage précédent.

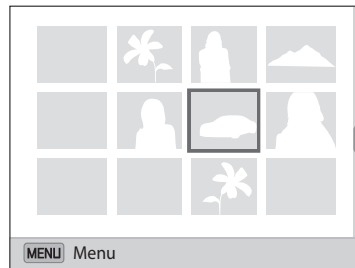

- Vous pouvez également consulter les fichiers sous forme de vignettes en parcourant les options jusqu'à **<Album>** depuis l'écran d'accueil, puis en sélectionnant .



Appuyez sur [DISP///] pour parcourir les fichiers.

Affichage des fichiers par catégorie

Affichez les fichiers par catégorie, c'est-à-dire par exemple, par date ou type de fichier.

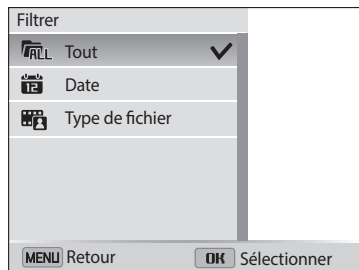
- 1 En mode Lecture, faites tourner le **[Zoom]** vers la gauche.
 - Vous pouvez également consulter les fichiers sous forme de vignettes en parcourant les options jusqu'à **<Album>** depuis l'écran d'accueil, puis en sélectionnant .
- 2 Appuyez sur **[MENU]**.
- 3 Sélectionnez **Filtrer** → une catégorie.



Icône	Description
	Tout : visionnez les fichiers normalement.
	Date : afficher les fichiers en fonction de leur date d'enregistrement.
	Type de fichier : affichage des fichiers par type.

- 4 Recherchez la liste de votre choix, puis appuyez sur **[OK]** pour ouvrir la liste.
- 5 Recherchez le fichier de votre choix, puis appuyez sur **[OK]** pour visionner le fichier.
- 6 Tournez le **[Zoom]** vers la gauche, puis appuyez sur **[MENU]** pour revenir au mode d'affichage précédent.



- Si vous changez de catégorie, le temps de réorganisation des fichiers par l'appareil photo peut être plus ou moins long selon le nombre de fichiers concernés.
- Si vous supprimez une catégorie classée par **Date** ou **Type de fichier**, tous les fichiers de la catégorie sont également supprimés.

Protection de fichiers

Vous pouvez protéger des fichiers pour éviter toute suppression involontaire.

- 1 En mode Lecture, sélectionnez un fichier à protéger.
- 2 Appuyez sur [MENU], puis sélectionnez **Protéger** → **Marche**.
- 3 Répétez les étapes 1 et 2 afin de protéger d'autres fichiers.



Il est impossible de redimensionner, de supprimer ou de faire pivoter un fichier protégé.

Suppression de fichiers

Sélectionnez les fichiers à supprimer en mode Lecture.

Suppression d'un seul fichier

Vous pouvez sélectionner un seul fichier pour le supprimer.



- 1 En mode Lecture, sélectionnez un fichier et appuyez sur [🗑️].
- 2 Lorsque la fenêtre en incrustation s'affiche, sélectionnez **Oui**.



Il vous est également possible de supprimer des fichiers en mode Lecture en appuyant sur [MENU], puis sur **Supprimer** → **Supprimer** → **Oui**.

Suppression de plusieurs fichiers

Vous pouvez sélectionner plusieurs fichiers et les supprimer simultanément.

- 1 En mode Lecture, appuyez sur .
- En affichage vignettes, appuyez sur [MENU], sélectionnez **Supprimer** → **Sélectionner**, puis passez à l'étape 3, ou appuyez sur , sélectionnez **Sélectionner**, puis passez à l'étape 3.
- 2 Lorsque la fenêtre en incrustation s'affiche, sélectionnez **Suppr. multiple**.
- 3 Accédez à chacun des fichiers que vous souhaitez supprimer, puis appuyez sur [OK].
 - Appuyez à nouveau sur [OK] pour annuler votre sélection.
- 4 Appuyez sur .
- 5 Lorsque la fenêtre en incrustation s'affiche, sélectionnez **Oui**.

Suppression de tous les fichiers

Vous pouvez sélectionner tous les fichiers pour les supprimer en une seule fois.

- 1 En mode Lecture, appuyez sur [MENU].
 - En affichage vignettes, appuyez sur [MENU], sélectionnez **Supprimer** → **Supprimer tout**, puis passez à l'étape 3, ou appuyez sur , sélectionnez **Supprimer tout**, puis passez à l'étape 3.
- 2 Appuyez sur **Supprimer** → **Supprimer tout**.
- 3 Lorsque la fenêtre en incrustation s'affiche, sélectionnez **Oui**.
 - Tous les fichiers non protégés sont alors supprimés.

Copie de fichiers sur une carte mémoire

Vous pouvez copier sur une carte mémoire des fichiers stockés en mémoire interne.

- 1 En mode Lecture, appuyez sur [MENU].
- 2 Appuyez sur **Copie sur carte**.

Affichage des photos

Effectuez un zoom avant sur une partie d'une photo ou affichez les photos sous forme de diaporama.

Agrandissement d'une photo



En mode Lecture, tournez **[Zoom]** vers la droite pour agrandir une partie de la photo. Tournez la touche **[Zoom]** vers la gauche pour effectuer un zoom arrière.

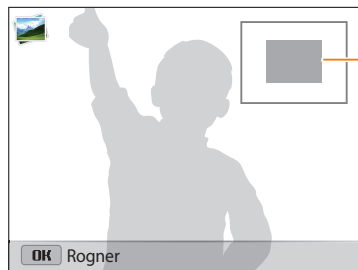

Zone agrandie

Pour	Description
Déplacer la zone agrandie	Appuyez sur [DISP/👉/🔌/🌞] .
Recadrer la photo agrandie	Appuyez sur [OK] , puis choisissez Oui . (La photo recadrée est alors enregistrée sous forme de nouveau fichier. La photo originale est conservée dans son format d'origine.)



Lors du visionnage de photos prises avec un autre appareil photo, le niveau de zoom peut différer.

Affichage de photos en panorama

Regardez des photos réalisées en mode Panorama Live.

- 1 En mode Lecture, appuyez sur [**⚡/🔄**] pour accéder au panoramique voulu.
 - L'intégralité du panoramique s'affiche à l'écran.
- 2 Appuyez sur [**OK**].
 - L'appareil photo fait automatiquement défiler la photo de gauche à droite pour une vue panoramique horizontale ou de haut en bas pour une vue panoramique verticale. L'appareil photo passe ensuite au mode Lecture.
 - Lors de la lecture d'un panoramique, appuyez sur [**OK**] pour mettre en pause ou pour reprendre la lecture.
 - En cas de pause d'un panoramique, appuyez sur [**DISP/👉/⚡/🔄**] pour déplacer horizontalement ou verticalement l'affichage, en fonction du sens dans lequel vous avez déplacé l'appareil photo lors de la prise de la photo.
- 3 Appuyez sur [**MENU**] pour revenir au mode Lecture.



L'appareil photo ne fait automatiquement défiler le panoramique que lorsque le bord le plus long de la photo représente au moins le double du bord le plus court.

Visionnage de photos animées

Affichez en boucle les fichiers GIF animés pris en mode Photo en mouvement.

- 1 En mode Lecture, appuyez sur [**⚡/🔄**] pour accéder au fichier GIF voulu.
- 2 Appuyez sur [**OK**].
 - Le fichier GIF se lit alors en boucle.
- 3 Appuyez sur [**OK**] pour interrompre la lecture.

Lecture d'un diaporama

Appliquez des effets et du son à un diaporama. La fonction de diaporama ne fonctionne pas pour les vidéos et les fichiers GIF.

- 1 En mode Lecture, appuyez sur [MENU].
- 2 Appuyez sur **Options diaporama**.
 - Passez à l'étape 5 pour démarrer le diaporama sans appliquer d'effet.
- 3 Choisissez une option d'effet de diaporama.

* Paramètre par défaut

Option	Description
Mode de lecture	Activer une option de répétition du diaporama. (Une lecture*, Répétition)
Intervalle	<ul style="list-style-type: none"> • Définissez l'intervalle entre l'affichage de chaque photo. (1 s*, 3 s, 5 s, 10 s) • Pour marquer l'intervalle, vous devez définir l'option Effet sur Désactivé.
Musique	Choisir une musique d'arrière-plan.
Effet	<ul style="list-style-type: none"> • Définir un effet de transition entre les photos. (Désactivé, Calme*, Brillant, Décontracté, Vif, Doux) • Sélectionnez Désactivé pour annuler les effets. • Lorsque vous utilisez l'option Effet, l'intervalle entre l'affichage des photos est alors défini sur 1 seconde.

4 Appuyez sur [MENU].

5 Appuyez sur **Démarrer diaporama**.

6 Visionnez le diaporama.

- Appuyez sur [OK] pour mettre en pause le diaporama.
- Rappuyez sur [OK] pour reprendre la lecture du diaporama.



- Appuyez sur [OK], puis sur [⚡/🔊] pour interrompre le diaporama et repasser en mode Lecture.
- Faites tourner [Zoom] de gauche à droite pour régler le niveau de volume.

Lecture d'une vidéo

Le mode Lecture vous permet de lire une vidéo, de la recadrer ou d'en extraire une séquence. Vous pouvez enregistrer les séquences extraites ou recadrées en tant que nouveaux fichiers.

- 1 En mode Lecture, sélectionnez une vidéo et appuyez sur **[OK]**.
- 2 Visionnez la vidéo.



Temps de lecture en cours/
Durée de la vidéo

Pour	Description
Revenir en arrière	Appuyer sur [⏮]. En appuyant sur [⏮], l'appareil photo effectue un rembobinage de la lecture par incréments de 2X, 4X, et 8X.
Mettre en pause ou reprendre la lecture après une pause	Appuyer sur [OK] .
Avancer rapidement	Appuyer sur [⏭]. En appuyant sur [⏭], l'appareil photo effectue une lecture rapide en avant par incréments de 2X, 4X, et 8X.
Régler le volume	Faites tourner le [Zoom] vers la gauche ou vers la droite.



Lors de la lecture d'une vidéo, les fonctionnalités comme le rembobinage, l'avance rapide ou la pause peuvent être utilisées au bout de 2 secondes.

Recadrage d'une vidéo

- 1 En mode Lecture, sélectionnez une vidéo et appuyez sur [MENU].
- 2 Sélectionnez **Recadrer la vidéo**.
- 3 Appuyez sur [OK] pour lire la vidéo.
- 4 Appuyez sur [OK] → [📏] à l'endroit où vous souhaitez que le recadrage commence.
- 5 Appuyez sur [OK] pour reprendre la lecture de la vidéo.
- 6 Appuyez sur [OK] → [📏] à l'endroit où vous souhaitez que le recadrage se termine.
- 7 Appuyez sur [📏] pour recadrer.
- 8 Lorsque la fenêtre en incrustation s'affiche, sélectionnez **Oui**.



- La vidéo d'origine doit durer au moins 10 secondes.
- La vidéo modifiée s'enregistre sous forme de nouveau fichier.

Extraction d'une image d'une vidéo

- 1 Lors du visionnage d'une vidéo, appuyez sur [OK] au point où vous souhaitez enregistrer l'image.
- 2 Appuyez sur [📏].



- La résolution de l'image capturée reprend celle de la vidéo originale.
- L'image s'enregistre sous forme de nouveau fichier.

Retouche de photo

Cette section décrit comment retoucher des photos.



- Les photos retouchées s'enregistrent sous forme de nouveaux fichiers.
- Lorsque vous retouchez des photos, l'appareil photo les convertit automatiquement en résolution inférieure. Les photos pivotées ou redimensionnées manuellement ne sont pas automatiquement converties à la résolution inférieure.
- Les photos prises dans certains modes ne peuvent pas être modifiées.

Redimensionnement des photos

Modifiez la taille d'une photo pour l'enregistrer sous forme de nouveau fichier.

- 1 En mode Lecture, sélectionnez une photo et appuyez sur [MENU].
- 2 Appuyez sur **Redimensionner**.
- 3 Sélectionnez une option.

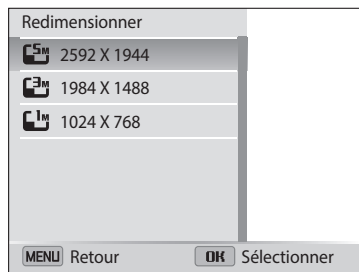

Les options disponibles varient en fonction des dimensions originales de la photo sélectionnée.

Rotation d'une photo

- 1 Dans l'écran d'accueil, faites défiler les options jusqu'à **<Album>**.
- 2 Sélectionnez
- 3 Faites tourner le [Zoom] vers la gauche, puis sélectionnez une photo.
- 4 Appuyez sur **Rotation** → une option.
- 5 Appuyez sur [OK] pour enregistrer.



- L'appareil photo remplace la photo originale.
- En mode Lecture, appuyez sur [MENU], puis sur **Rotation** pour faire pivoter une photo.

Effets de filtre intelligent

Appliquez des effets à vos photos.

- 1 Dans l'écran d'accueil, faites défiler les options jusqu'à **<Album>**.
- 2 Sélectionnez .
- 3 Faites tourner le **[Zoom]** vers la gauche, puis sélectionnez une photo.
- 4 Appuyez sur **Filtre intelligent** → une option.



Option	Description
Normal	Aucun effet
Miniature	Appliquer un effet de contre-plongée pour faire apparaître le sujet en miniature. (Le haut et le bas de la photo sont flous.)

Option	Description
Vignettage	Appliquer des couleurs rétro, un contraste marqué et un effet de dégradé intense, caractéristiques des appareils Lomo.
Peinture à l'encre	Appliquez un effet d'aquarelle.
Peinture à l'huile	Appliquez un effet de peinture à l'huile.
Dessin	Appliquez un effet de peinture pour bande dessinée.
Filtre croisé	Ajoutez des lignes irradiant d'objets brillants pour imiter l'effet visuel d'un filtre croisé.
Esquisse	Appliquer un effet de dessin au crayon.
Onirique	Masquez les imperfections du visage ou appliquez des effets oniriques.
Effet ultra grand angle	Déformer les objets photographiés de façon rapprochée afin de créer un effet de grand angle.
Vieux film	Appliquer un effet de film rétro.
Point demi-ton	Appliquer un effet de trame demi-teinte.
Classique	Appliquer un effet noir et blanc.
Rétro	Appliquer un effet de ton sépia.
Prise de vue zoom	Appliquez du flou aux bords d'une photo pour porter l'attention sur les sujets au centre.

- 5 Appuyez sur  pour enregistrer.

Modification du rendu des photos



Découvrez comment régler la luminosité, le contraste ou la saturation, ou encore corriger l'effet yeux rouges. Si le centre d'une photo s'avère sombre, vous pouvez l'éclaircir. La photo retouchée s'enregistre sous forme de nouveau fichier, mais peut se voir convertie à une résolution inférieure.





- Il vous est possible d'ajuster la luminosité, le contraste et la saturation, tout en appliquant des effets de filtre intelligent.
- Il n'est cependant pas possible d'appliquer simultanément des effets ACB, de retouche des visages et de correction des yeux rouges.



Réglage de la luminosité, du contraste ou de la saturation

- 1 Depuis l'écran d'accueil, faites défiler les options jusqu'à **<Album>**.
- 2 Sélectionnez .
- 3 Faites tourner le **[Zoom]** vers la gauche, puis sélectionnez une photo.
- 4 Sélectionnez une option de réglage.





icône	Description
	Luminosité
	Contraste
	Saturation

- 5 Appuyez sur [/☺] pour régler l'option.
- 6 Appuyez sur **[OK]**.
- 7 Appuyez sur [] pour enregistrer.



Correction de l'exposition (ACB)

- 1 Depuis l'écran d'accueil, faites défiler les options jusqu'à **<Album>**.
- 2 Sélectionnez .
- 3 Faites tourner le **[Zoom]** vers la gauche, puis sélectionnez une photo.
- 4 Appuyez sur **ACB**.
- 5 Appuyez sur [] pour enregistrer.

Retouche des visages

- 1 Dans l'écran d'accueil, faites défiler les options jusqu'à **<Album>**.
- 2 Sélectionnez .
- 3 Faites tourner le **[Zoom]** vers la gauche, puis sélectionnez une photo.
- 4 Appuyez sur **Retouche des visages**.
- 5 Appuyez sur [/] pour régler l'option.
 - Augmentez la valeur pour obtenir un ton de peau plus clair et plus lisse.
- 6 Appuyez sur [] pour enregistrer.

Élimination de l'effet yeux rouges

- 1 Depuis l'écran d'accueil, faites défiler les options jusqu'à **<Album>**.
- 2 Sélectionnez .
- 3 Faites tourner le **[Zoom]** vers la gauche, puis sélectionnez une photo.
- 4 Appuyez sur **Correction des yeux rouges**.
- 5 Appuyez sur [] pour enregistrer.

Affichage des fichiers sur un téléviseur

Pour afficher des photos ou des vidéos sur un téléviseur, branchez l'appareil photo en utilisant le câble audio / vidéo fourni.

- 1 Dans l'écran d'accueil, faites défiler les options jusqu'à **<Basique>**.
- 2 Sélectionnez .
- 3 Appuyez sur **Connectivité** → **Vidéo**.
- 4 Sélectionnez le signal vidéo en sortie correspondant à votre pays ou votre région. (p. 124)
- 5 Eteignez l'appareil photo et le téléviseur.
- 6 Branchez l'appareil photo sur le téléviseur à l'aide du câble audio / vidéo.

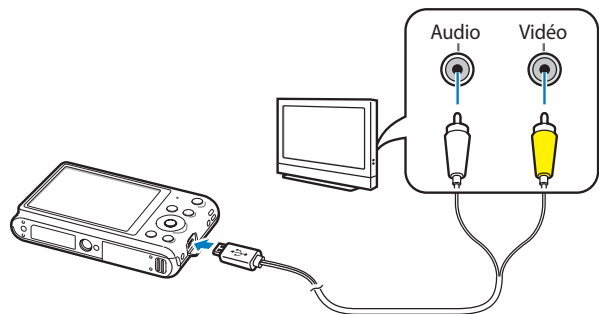

- 7 Allumez le téléviseur et sélectionnez le mode d'entrée vidéo A/V.
- 8 Allumez l'appareil photo.
 - L'appareil photo passe automatiquement en mode Lecture lorsque vous le raccordez à un téléviseur.
- 9 Utilisez les boutons de l'appareil photo pour visualiser des photos ou lire des vidéos.



- Du bruit numérique peut apparaître ou une partie de l'image peut ne pas s'afficher sur certains téléviseurs.
- Selon les réglages de votre téléviseur, il est possible que l'image apparaisse décentrée sur l'écran.

Transfert de fichiers sur l'ordinateur

Raccordez l'appareil photo à l'ordinateur pour transférer les fichiers de la carte mémoire vers un ordinateur.

Transfert de fichiers sur un ordinateur Windows

Vous pouvez connecter l'appareil photo à votre ordinateur en tant que disque amovible.



L'ordinateur doit fonctionner sous Windows XP, Windows Vista, Windows 7 ou Windows 8 afin que vous puissiez connecter l'appareil photo en tant que disque amovible.

- 1 Depuis l'écran d'accueil, faites défiler les options jusqu'à **<Basique>**.
- 2 Sélectionnez .
- 3 Sélectionnez **Connectivité** → **i-Launcher** → **Désactivée**.
- 4 Eteignez l'appareil photo.
- 5 Branchez l'appareil photo sur l'ordinateur à l'aide du câble USB.



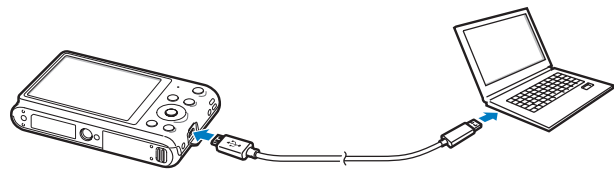

Vous devez brancher l'extrémité la plus fine du câble USB sur l'appareil photo. Vous risquez d'endommager vos fichiers si vous branchez le câble à l'envers. Le fabricant décline toute responsabilité en cas de perte de données.



- 6 Allumez l'appareil photo.
 - L'ordinateur détecte automatiquement l'appareil photo.
- 7 Sur l'ordinateur, sélectionnez **Poste de travail** → **Disque amovible** → **DCIM** → **100PHOTO**.
- 8 Faites glisser les fichiers ou enregistrez-les sur l'ordinateur.

Déconnexion de l'appareil photo (Windows XP)

La méthode pour débrancher l'appareil photo est identique pour Windows Vista, Windows 7 et Windows 8.

- 1 Si le voyant lumineux de l'appareil photo clignote, attendez qu'il s'éteigne.
 - 2 Cliquez sur  dans la barre d'outils en bas à droite de l'écran de l'ordinateur.
- 
- 3 Cliquez sur le message qui apparaît.
 - 4 Cliquez sur la boîte de dialogue indiquant que l'appareil photo peut être retiré en toute sécurité.
 - 5 Débranchez le câble USB.

Transfert de fichiers sur l'ordinateur Mac

Lorsqu'il est connecté à un ordinateur Mac, l'appareil photo est automatiquement reconnu. Vous pouvez directement transférer des fichiers de l'appareil photo vers l'ordinateur sans installer de logiciel.



Mac OS 10.5 ou version ultérieure (à l'exception de PowerPC) est pris en charge.

- 1 Éteignez l'appareil photo.
- 2 Branchez l'appareil photo sur l'ordinateur Mac par le biais du câble USB.



Vous devez brancher l'extrémité la plus fine du câble USB sur l'appareil photo. Vous risquez d'endommager vos fichiers si vous branchez le câble à l'envers. Le fabricant décline toute responsabilité en cas de perte de données.

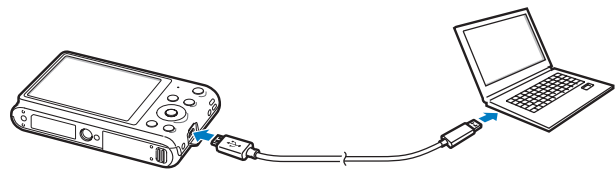

- 3 Allumez l'appareil photo.
 - L'ordinateur détecte automatiquement l'appareil photo et affiche l'icône d'un disque amovible.
- 4 Double-cliquez sur l'icône du disque amovible.
- 5 Faites glisser les fichiers ou enregistrez-les sur l'ordinateur.

Utilisation des programmes de l'ordinateur

i-Launcher vous permet de lire des fichiers avec Multimedia Viewer et propose des liens pour télécharger des programmes utiles.

Installation de i-Launcher

- 1 Depuis l'écran d'accueil, faites défiler les options jusqu'à **<Basique>**.
- 2 Sélectionnez .
- 3 Sélectionnez **Connectivité** → **i-Launcher** → **Activée**.
- 4 Eteignez l'appareil photo.
- 5 Branchez l'appareil photo sur l'ordinateur à l'aide du câble USB.



Vous devez brancher l'extrémité la plus fine du câble USB sur l'appareil photo. Vous risquez d'endommager vos fichiers si vous branchez le câble à l'envers. Le fabricant décline toute responsabilité en cas de perte de données.

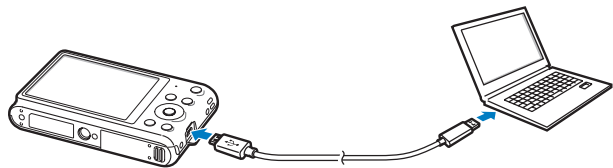

- 6 Allumez l'appareil photo.
- 7 Lorsque la fenêtre contextuelle vous invite à installer i-Launcher, sélectionnez **Oui**.
 - Si une fenêtre contextuelle vous invitait à exécuter iLinker.exe apparaît, commencez par l'exécuter.
 - Lorsque vous connectez l'appareil photo à un ordinateur sur lequel i-Launcher est installé, le programme se lance automatiquement.
- 8 Suivez les instructions à l'écran pour terminer l'installation.
 - Un raccourci i-Launcher s'affiche sur l'ordinateur.



- Avant d'installer le programme, assurez-vous que l'ordinateur est connecté à un réseau.
- Pour installer i-Launcher sur l'ordinateur Mac, cliquez sur **Appareils** → **i-Launcher** → **Mac** → **iLinker**.

Programmes disponibles lors de l'utilisation de i-Launcher

Option	Description
Multimedia Viewer	Vous pouvez visionner des fichiers avec Multimedia Viewer.
Firmware Upgrade	Vous pouvez mettre à jour le micrologiciel de l'appareil photo.
PC Auto Backup (ST150F/ST151F/ ST152F uniquement)	i-Launcher propose un lien pour télécharger le programme PC Auto Backup lorsque vous connectez l'appareil photo à un ordinateur. Vous pouvez envoyer sur un ordinateur les photos prises avec l'appareil photo.



Si vous utilisez un ordinateur Mac, seules les options Firmware Upgrade et PC Auto Backup sont disponibles.

Utilisation de i-Launcher

i-Launcher vous permet de lire des fichiers avec Multimedia Viewer et propose un lien pour télécharger le programme PC Auto Backup.



- Ces spécifications sont fournies à titre de recommandation uniquement. i-Launcher peut ne pas fonctionner correctement sur certains ordinateurs, même si ceux-ci répondent aux spécifications.
- Si l'ordinateur ne répond pas aux spécifications requises, un problème de lecture vidéo risque de survenir.



Le fabricant décline toute responsabilité en cas de dommages résultant de l'utilisation d'ordinateurs non conformes, notamment les ordinateurs assemblés.

Spécifications du système d'exploitation Windows

Élément	Configuration requise
Processeur	Intel® Pentium®4, cadencé à 3,2 GHz ou plus puissant/ AMD Athlon™ FX, cadencé à 2,6 GHz ou plus puissant
Mémoire vive	512 Mo de RAM minimum (1 Go et plus recommandé)
Système d'exploitation*	Windows XP SP2, Windows Vista, Windows 7 ou Windows 8
Capacité du disque dur	250 Mo minimum (1 Go et plus recommandé)
Divers	<ul style="list-style-type: none"> • Résolution minimale de 1024 X 768 pixels, affichage couleur 16 bits recommandé (résolution de 1280 X 1024 pixels, affichage couleur 32 bits recommandés) • Port USB 2.0 • Carte vidéo nVIDIA Geforce 7600GT ou plus récente, ou ATI X1600 ou plus récente • Microsoft DirectX 9.0c ou une version ultérieure

* Une version 32 bits de i-Launcher s'installera, y compris sur les éditions 64 bits de Windows XP, Windows Vista, Windows 7 et Windows 8.

Spécifications du système d'exploitation Mac

Élément	Configuration requise
Système d'exploitation	Mac OS 10.5 ou une version ultérieure (à l'exception de PowerPC)
Mémoire vive	256 Mo de RAM minimum (512 Mo ou plus recommandé)
Capacité du disque dur	110 Mo minimum
Divers	Port USB 2.0

Ouverture de i-Launcher

Sur l'ordinateur, sélectionnez **démarrer** → **Tous les programmes** → **Samsung** → **i-Launcher** → **Samsung i-Launcher**. Vous pouvez aussi cliquer sur **Applications** → **Samsung** → **i-Launcher** sur un ordinateur Mac.

Utilisation de la fonction Multimedia Viewer

La fonction Multimedia Viewer vous permet de lire des fichiers. Depuis l'écran Samsung i-Launcher, cliquez sur **Multimedia Viewer**.



- Elle prend en charge les formats suivants :
 - Vidéos : MP4 (Vidéo : H.264, Audio : AAC), WMV (WMV 7/8/9), AVI (MJPEG)
 - Photos : JPG, GIF, BMP, PNG, TIFF, MPO
- Les fichiers enregistrés avec les appareils d'autres fabricants risquent de ne pas être lus correctement.

Affichage des photos



N°	Description
1	Nom du fichier
2	Zone agrandie
3	Histogramme
4	Ouvrir le fichier sélectionné.
5	Touche Histogramme
6	Faire pivoter vers la gauche ou vers la droite.
7	Passer au fichier suivant/revenir au précédent.
8	Dimensionner la photo à la taille de l'écran.
9	Afficher la photo à sa taille d'origine.
10	Zoom avant/arrière
11	Commuter entre les modes 2D et 3D.

Lecture de vidéos



N°	Description
1	Nom du fichier
2	Ajuster le volume.
3	Ouvrir le fichier sélectionné.
4	Accéder au fichier suivant.
5	Arrêter
6	Effectuer une pause
7	Revenir au fichier précédent.
8	Barre de progression

Mise à jour du micrologiciel

Depuis l'écran Samsung i-Launcher, cliquez sur **Firmware Upgrade**.

Téléchargement du programme PC Auto Backup (ST150F/ST151F/ST152F uniquement)

Depuis l'écran Samsung i-Launcher, cliquez sur **PC Auto Backup**. Pour toute information à propos de l'installation du programme PC Auto Backup, reportez-vous à la page 110.

Connexion Réseau (ST150F/ ST151F/ST152F uniquement)





Apprenez à vous connecter à des réseaux locaux sans fil et à utiliser les fonctions.

Connexion à un réseau local sans fil et configuration des paramètres réseau	102
Connexion automatique à un réseau local sans fil ...	102
Utilisation du navigateur de connexion	103
Conseils relatifs à la connexion réseau	104
Saisie du texte	105
Enregistrement automatique de fichiers sur un smartphone	106
Envoi de photos ou de vidéos à un smartphone ...	107
Utilisation d'un smartphone comme télécommande du déclencheur	108
Utilisation de la Sauvegarde automatique pour envoyer des photos ou des vidéos	110
Installation du programme de Sauvegarde automatique sur votre ordinateur	110
Envoi de photos ou de vidéos à un ordinateur ...	110
Envoi de photos ou de vidéos par courriel	112
Modification des paramètres de courriel	112
Envoi de photos ou de vidéos par courriel	114
Utilisation des sites Web de partage de photos ou de vidéos	115
Accès à un site Web	115
Publication de photos ou de vidéos	115
Utilisation d'AllShare Play pour l'envoi de fichiers	117
Téléchargement de photos vers un système de stockage en ligne	117
Affichage de photos ou de vidéos sur des appareils compatibles AllShare Play	118
Envoi de photos à l'aide de la fonction Wi-Fi Direct	120

Connexion à un réseau local sans fil et configuration des paramètres réseau



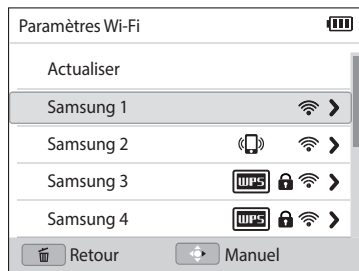

Cette section décrit comment se connecter via un point d'accès (PA) lorsqu'un réseau local sans fil se trouve dans le champ de détection. Vous pouvez également configurer les paramètres réseau.

Connexion automatique à un réseau local sans fil

- 1 Dans l'écran d'accueil, faites défiler les options jusqu'à <Wi-Fi>.
- 2 Sélectionnez , ,  ou .
- 3 Appuyez sur [MENU], puis sélectionnez **Paramètres Wi-Fi**.
 - Dans certains modes, suivez les instructions qui s'affichent jusqu'à l'apparition de l'écran Paramètres Wi-Fi.
 - L'appareil photo recherche automatiquement les points d'accès disponibles.
- 4 Sélectionnez un point d'accès.



- Appuyez sur **Actualiser** pour actualiser les points d'accès disponibles.
- Appuyez sur **Ajouter mode sans fil** pour ajouter un point d'accès manuellement. Pour ajouter un point d'accès manuellement, son nom doit être en anglais.

Icône	Description
	Point d'accès Ad hoc
	Point d'accès sécurisé
	Point d'accès WPS
	Force du signal
	Appuyez sur [☺] pour ouvrir les options de paramétrage réseau.

- Lorsque vous choisissez un point d'accès sécurisé, une fenêtre contextuelle apparaît. Saisissez les mots de passe requis pour vous connecter au réseau local sans fil. Pour en savoir plus sur la saisie de texte, consultez « Saisie du texte ». (p. 105)
- Lorsqu'une page de connexion apparaît, reportez-vous à la section « Utilisation du navigateur de connexion ». (p. 103)
- Si vous choisissez un point d'accès non sécurisé, l'appareil photo se connecte au réseau local sans fil.
- Si vous sélectionnez le point d'accès pris en charge par un profil WPS, sélectionnez > → **Connexion PIN WPS**, puis tapez le code PIN sur l'appareil du point d'accès. Vous avez également la possibilité de vous connecter à un point d'accès pris en charge, à profil WPS, en sélectionnant > → **Connexion via la touche WPS** sur l'appareil photo et en appuyant sur le bouton **WPS** sur le dispositif du point d'accès.

Configuration des options de réseau

- 1 Dans l'écran Paramètres Wi-Fi accédez à un point d'accès, puis appuyez sur [☺].
- 2 Pour chaque option, précisez les informations requises.

Option	Description
Mot de passe réseau	Saisissez le mot de passe réseau.
Config. IP	Définissez l'adresse IP automatiquement ou manuellement.

Configuration manuelle de l'adresse IP

- 1 Dans l'écran Paramètres Wi-Fi accédez à un point d'accès, puis appuyez sur [☺].
- 2 Appuyez sur **Config. IP** → **Manuel**.
- 3 Pour chaque option, précisez les informations requises.

Option	Description
IP	Saisissez l'adresse IP statique.
Masque sous-ré.	Indiquez le masque de sous-réseau.
Passerelle	Indiquez la passerelle.
Serveur DNS	Saisissez l'adresse DNS.

Utilisation du navigateur de connexion

Vous pouvez saisir vos informations de session via le navigateur lors de la connexion à certains points d'accès, sites de partage ou serveurs cloud.

Bouton	Description
[DISP/📶/🔋/☺]	Accéder à un élément ou faire défiler la page.
[OK]	Sélectionner un élément.
[MENU]	Accéder aux options suivantes : <ul style="list-style-type: none"> • Page précédente : accéder à la page précédente. • Page suivante : accéder à la page suivante. • Recharger : actualiser la page. • Arrêter : arrêter le chargement de la page. • Quitter : fermer navigateur de connexion.
[🗑️]	Fermer navigateur de connexion.



- Selon la page activée, il est possible que vous ne puissiez pas sélectionner certaines options. Il ne s'agit pas d'un dysfonctionnement.
- Après ouverture de certaines pages, il est possible que le navigateur de connexion ne se ferme pas automatiquement. Si cela se produisait, fermez-le en appuyant sur [🗑️], puis effectuez l'opération souhaitée.
- La page de connexion peut s'avérer plus longue à charger en fonction de sa taille ou du débit du réseau. Dans ce cas, patientez jusqu'à ce que la fenêtre de connexion s'affiche.

Conseils relatifs à la connexion réseau

- Pour utiliser la fonction Wi-Fi, vous devez insérer une carte mémoire.
- La qualité de la connexion réseau se détermine d'après les points d'accès.
- Plus la distance entre votre appareil photo et le point d'accès est grande, plus ce premier mettra de temps à se connecter au réseau.
- Si un dispositif à proximité utilise une fréquence radio identique à celle de votre appareil photo, il se peut que votre connexion s'interrompe.
- Si le nom de votre point d'accès n'est pas en anglais, il se peut que l'appareil photo ne puisse pas localiser le périphérique ou que son nom apparaisse de façon incorrecte.
- Pour connaître les paramètres réseau et le mot de passe requis, contactez votre administrateur réseau ou votre fournisseur d'accès réseau.
- Si le fournisseur de service d'un réseau local sans fil requiert l'identification de l'utilisateur, il se peut que vous ne soyez pas en mesure de vous connecter audit réseau. Pour vous connecter au réseau local sans fil, contactez votre fournisseur de service réseau.
- En fonction du type de cryptage, le nombre de chiffres qui composent le mot de passe peut varier.
- En fonction des conditions environnantes, il peut s'avérer impossible d'établir une connexion à un réseau local sans fil.
- Il est possible que l'appareil photo affiche une imprimante compatible avec les réseaux locaux sans fil figurant dans les listes des points d'accès. Vous ne pouvez cependant pas vous connecter au réseau par le biais d'une imprimante.
- Il est impossible de connecter votre appareil photo simultanément à un réseau et à un téléviseur.
- La connexion à un réseau peut supposer des frais supplémentaires. Les coûts varient en fonction des conditions de votre contrat.
- Si vous ne pouvez pas vous connecter à un réseau Wi-Fi, essayez un autre point d'accès parmi la liste de ceux proposés.
- Il se peut qu'une page de connexion apparaisse lorsque vous sélectionnez des réseaux Wi-Fi gratuits assurés par certains fournisseurs de service réseau. Saisissez votre identifiant et votre mot de passe pour vous connecter au réseau local sans fil. Pour en savoir plus sur l'inscription ou sur un service particulier, contactez les fournisseurs de service réseau en question.
- Soyez prudent lors de la saisie d'informations personnelles pour vous connecter à un point d'accès. Ne saisissez aucune information de paiement sur votre appareil photo. Le fabricant ne peut être tenu responsable de tout problème survenant suite à la saisie de telles informations.
- Les connexions réseau disponibles peuvent varier selon le pays.
- La fonction de réseau local sans fil de votre appareil photo doit être conforme à la législation en matière de transmission par hyperfréquences dans votre pays ou région. Pour assurer une compatibilité totale, n'utilisez la fonction de réseau local sans fil que dans le pays dans lequel vous avez acheté l'appareil photo.
- Les opérations à suivre pour régler les paramètres réseau peuvent différer en fonction des conditions du réseau.
- Ne tentez pas d'accéder à un réseau dont l'accès ne vous est pas autorisé.
- Avant de vous connecter à des réseaux, assurez-vous que la batterie est entièrement rechargée.
- Il est impossible de publier ou envoyer des fichiers capturés dans certains modes.
- Les fichiers transférés vers un autre appareil peuvent ne pas être pris en charge par cet appareil. Si tel est le cas, utilisez un ordinateur pour les lire.

Saisie du texte

Cette section décrit comment saisir du texte. Les icônes dans le tableau ci-dessous vous permettent de déplacer le curseur, de modifier la casse, etc. Appuyez sur [DISP/👉/👈/👉👈] pour vous déplacer jusqu'à la touche souhaitée, puis appuyez sur [OK] pour saisir la touche.



Icône	Description
←	Supprimer la dernière lettre.
👈 👉	Déplacer le curseur.
↑	En mode ABC, changer la casse.
.com	Saisir « .com ».
!@# / ABC	Passez du mode Symbole au mode ABC.
␣	Ajouter un espace.
Terminé	Enregistrer le texte à l'écran.
?	Afficher le guide de saisie de texte.



- Dans certains modes, vous ne pouvez utiliser que l'alphabet anglais, quelle que soit la langue d'affichage choisie.
- Pour passer directement à **Terminé**, appuyez sur [▶].
- Vous pouvez saisir jusqu'à 64 caractères.
- L'affichage peut différer en fonction du mode de saisie.

Enregistrement automatique de fichiers sur un smartphone

L'appareil photo se connecte à un smartphone prenant en charge la fonction AutoShare via un réseau local sans fil. Lorsque vous prenez une photo avec l'appareil photo, celle-ci est automatiquement enregistrée sur le smartphone.



- La fonction AutoShare est prise en charge par les smartphones de la série Galaxy ou les modèles de tablettes Galaxy disposant du système d'exploitation Android 2.2 ou supérieur, ou les appareils iOS avec le systèmes d'exploitation iOS 4.3 ou supérieur. Avant d'utiliser cette fonction, vérifiez le firmware de l'appareil et mettez-le à jour si nécessaire.
- Vous devez installer l'application Samsung SMART CAMERA App sur le téléphone ou l'appareil afin de pouvoir utiliser cette fonction. Vous pouvez télécharger l'application depuis Samsung Apps, Google Play Store ou Apple App Store. L'application Samsung SMART CAMERA App est compatible avec les modèles d'appareil photo Samsung fabriqués à partir de 2013.
- Si vous paramétrez cette fonction, le réglage est conservé même lorsque vous modifiez le mode Prise de vue.
- Il est possible que cette fonction ne soit pas prise en charge dans certains modes.

1 Sur l'appareil photo, en mode Prise de vue, appuyez sur **[MENU]**.

2 Sur l'appareil photo, sélectionnez **AutoShare** → **Activé**.

- Si le message contextuel qui vous invite à télécharger l'application apparaît, sélectionnez **Suivant**.

3 Sur le smartphone, démarrez l'application Samsung SMART CAMERA App.

- Pour les appareils iOS, démarrez la fonction Wi-Fi avant de démarrer l'application.

4 Sélectionnez l'appareil photo dans la liste et raccordez le smartphone à l'appareil photo.

- Le smartphone ne peut se connecter qu'à un seul appareil photo à la fois.

5 Sur votre appareil photo, autorisez le smartphone à se raccorder à votre appareil photo.

- Si le smartphone a déjà été raccordé à votre appareil photo, il se connecte automatiquement.
- Une icône indiquant l'état de la connexion () apparaît sur l'écran de l'appareil photo.

6 Prenez une photo avec l'appareil photo.

- La photo est sauvegardée sur l'appareil photo, puis transférée sur le smartphone.
- Si vous avez enregistré une vidéo, elle est sauvegardée sur l'appareil photo.
- Un fichier GIF capturé en mode Photo en mouvement ou Photo saut n'est pas enregistré sur le smartphone.

Envoi de photos ou de vidéos à un smartphone

L'appareil photo se connecte à un smartphone prenant en charge la fonction MobileLink via un réseau local sans fil. Vous pouvez facilement envoyer des photos ou des vidéos à votre smartphone.



- La fonction MobileLink est prise en charge par les smartphones de la série Galaxy ou les modèles de tablettes Galaxy disposant du système d'exploitation Android 2.2 ou supérieur, ou des appareils iOS avec le système d'exploitation iOS 4.3 ou supérieur. Avant d'utiliser cette fonction, vérifiez le firmware de l'appareil et mettez-le à jour si nécessaire.
- Vous devez installer l'application Samsung SMART CAMERA App sur le téléphone ou l'appareil afin de pouvoir utiliser cette fonction. Vous pouvez télécharger l'application depuis Samsung Apps, Google Play Store ou Apple App Store. L'application Samsung SMART CAMERA App est compatible avec les modèles d'appareil photo Samsung fabriqués à partir de 2013.
- Si aucun fichier ne se trouve dans la mémoire de l'appareil, vous ne pouvez pas utiliser cette fonction.
- Si vous sélectionnez des fichiers dans le smartphone, vous pouvez afficher jusqu'à 1 000 fichiers récents et envoyer jusqu'à 150 fichiers à la fois. Si vous sélectionnez des fichiers de l'appareil photo, vous pouvez visionner les fichiers sélectionnés depuis l'appareil photo. Le nombre maximal de fichiers pouvant être envoyés varie en fonction de l'espace de stockage disponible sur le smartphone.

1 Dans l'écran d'accueil de l'appareil photo, faites défiler les options jusqu'à **<Wi-Fi>**.

2 Sur l'appareil photo, sélectionnez .

- Si le message contextuel qui vous invite à télécharger l'application apparaît, sélectionnez **Suivant**.

3 Sur l'appareil photo, sélectionnez une option d'envoi.

- Si vous sélectionnez **Sélectionner des fichiers du smartphone**, vous pouvez utiliser votre smartphone pour visionner et partager des fichiers stockés sur l'appareil photo.
- Si vous sélectionnez **Sélectionner des fichiers de l'appareil photo**, vous pouvez sélectionner des fichiers à envoyer depuis l'appareil photo.

4 Sur le smartphone, démarrez l'application Samsung SMART CAMERA App.

- Pour les appareils iOS, démarrez la fonction Wi-Fi avant de démarrer l'application.

5 Sélectionnez l'appareil photo dans la liste et raccordez le smartphone à l'appareil photo.

- Le smartphone ne peut se connecter qu'à un seul appareil photo à la fois.

6 Sur votre appareil photo, autorisez le smartphone à se raccorder à votre appareil photo.

- Si le smartphone a déjà été raccordé à votre appareil photo, il se connecte automatiquement.

7 Sur le smartphone ou l'appareil photo, sélectionnez les fichiers à transférer depuis l'appareil photo.

8 Sur le smartphone, appuyez sur le bouton copier ou, sur l'appareil photo, sélectionnez **Share**.

- L'appareil photo transmet alors les fichiers.

Utilisation d'un smartphone comme télécommande du déclencheur

L'appareil photo se connecte à un smartphone prenant en charge la fonction Remote Viewfinder via un réseau local sans fil. Utilisez le smartphone comme télécommande du déclencheur par le biais de la fonction Remote Viewfinder. La photo ainsi prise s'affiche directement sur le smartphone.



- La fonction Remote Viewfinder est prise en charge par les smartphones de la série Galaxy ou les modèles de tablettes Galaxy disposant du système d'exploitation Android 2.2 ou supérieur, ou des appareils iOS avec le systèmes d'exploitation iOS 4.3 ou supérieur. Avant d'utiliser cette fonction, vérifiez le firmware de l'appareil et mettez-le à jour si nécessaire.
- Vous devez installer l'application Samsung SMART CAMERA App sur le téléphone ou l'appareil afin de pouvoir utiliser cette fonction. Vous pouvez télécharger l'application depuis Samsung Apps, Google Play Store ou Apple App Store. L'application Samsung SMART CAMERA App est compatible avec les modèles d'appareil photo Samsung fabriqués à partir de 2013.

1 Dans l'écran d'accueil de l'appareil photo, faites défiler les options jusqu'à <Wi-Fi>.

2 Sur l'appareil photo, sélectionnez .

- Si le message contextuel qui vous invite à télécharger l'application apparaît, sélectionnez **Suivant**.

3 Sur le smartphone, démarrez l'application Samsung SMART CAMERA App.

- Pour les appareils iOS, démarrez la fonction Wi-Fi avant de démarrer l'application.





4 Sélectionnez l'appareil photo dans la liste et raccordez le smartphone à l'appareil photo.



- Le smartphone ne peut se connecter qu'à un seul appareil photo à la fois.

5 Sur votre appareil photo, autorisez le smartphone à se raccorder à votre appareil photo.

- Si le smartphone a déjà été raccordé à votre appareil photo, il se connecte automatiquement.

6 Sur le smartphone, définissez les options de prise de vue suivantes.

Icône	Description
	Flash
	Retardateur
	Taille de la photo
	Enregistrement de l'emplacement
	Niveau de zoom

- Lors de l'utilisation de cette fonction, certaines touches ne sont plus disponibles sur votre appareil photo.
- La touche Zoom et le déclencheur sur le smartphone ne s'activent pas lors de l'usage de cette fonction.
- Le mode Remote Viewfinder n'est compatible qu'avec les formats photo  et .

7 Sur l'écran d'accueil du smartphone, maintenez le doigt sur  pour effectuer la mise au point.

- Le mode **Mise au point multiple** s'active automatiquement.

8 Relâchez le  pour prendre la photo.

- La photo est redimensionnée au format 640 X 360 pour être enregistrée sur le smartphone.



- Lorsque vous utilisez cette fonctionnalité, la distance idéale entre l'appareil photo et le smartphone peut varier, selon l'environnement.
- Pour pouvoir utiliser cette fonction, le smartphone doit se trouver dans un périmètre de 7 m par rapport à l'appareil photo.
- La prise de photo prend un certain temps après avoir relâché la touche  sur le smartphone.
- La fonction Remote Viewfinder se désactive si :
 - le smartphone reçoit un appel ;
 - l'appareil photo ou le smartphone est éteint ;
 - la mémoire est pleine ;
 - l'un des appareils connectés perd sa connexion au réseau local sans fil ;
 - le signal de la connexion Wi-Fi est mauvais ou instable.

Utilisation de la Sauvegarde automatique pour envoyer des photos ou des vidéos

Vous pouvez envoyer sur un ordinateur les photos prises avec l'appareil photo.

Installation du programme de Sauvegarde automatique sur votre ordinateur

- 1 Installez i-Launcher sur l'ordinateur. (p. 96)
- 2 Branchez l'appareil sur l'ordinateur à l'aide du câble USB.
- 3 Lorsque l'icône du programme Sauvegarde automatique apparaît, cliquez dessus.
 - Le programme Sauvegarde automatique est installé sur l'ordinateur et les informations à propos de l'ordinateur sont enregistrées sur l'appareil photo. Suivez les instructions à l'écran pour terminer l'installation.
 - Vous pouvez également enregistrer les informations à propos de l'ordinateur sur l'appareil photo en les connectant en mode Wi-Fi.
- 4 Débranchez le câble USB.



Avant d'installer le programme, assurez-vous que l'ordinateur est connecté à un réseau.

Envoi de photos ou de vidéos à un ordinateur

- 1 Dans l'écran d'accueil de l'appareil photo, faites défiler les options jusqu'à **<Wi-Fi>**.
- 2 Sélectionnez 
 - Si le message contextuel qui vous invite à installer le programme apparaît, sélectionnez **Suivant**.
 - Vous devez configurer les informations de sauvegarde PC pour utiliser la fonctionnalité de sauvegarde automatique. Pour en savoir plus, reportez-vous à la section « Installation du programme de Sauvegarde automatique sur votre ordinateur ». Si le programme de Sauvegarde automatique est installé sur votre ordinateur, vous pouvez sauvegarder les informations de l'ordinateur via un câble USB ou une connexion Wi-Fi.
 - L'appareil photo tente de se connecter automatiquement à un réseau local sans fil via les derniers points d'accès auxquels il s'est connecté.
 - Si l'appareil photo ne s'est jamais connecté à un réseau local sans fil, il recherche alors automatiquement les points d'accès disponibles. (p. 102)

3 Sélectionnez Sauvegarder sur le PC.

- Si vous avez déjà effectué une sauvegarde, passez à l'étape 4.

4 Sélectionnez **OK**.

- Pour annuler l'envoi, appuyez sur **Annuler**.
- Il est impossible de sélectionner des fichiers précis à sauvegarder. Cette fonction ne sauvegarde que les nouveaux fichiers de l'appareil photo.
- La progression de la sauvegarde s'affiche sur l'écran de l'ordinateur.
- Lorsque le transfert est terminé, l'appareil photo s'éteint automatiquement au bout d'environ 30 secondes. Sélectionnez **Annuler** pour revenir à l'écran précédent et empêcher l'appareil photo de s'éteindre automatiquement.
- Pour éteindre automatiquement votre ordinateur une fois le transfert terminé, appuyez sur **[MENU]**, puis sélectionnez **Eteindre PC après sauvegarde** → **Activé**.
- Pour choisir un autre ordinateur de sauvegarde, sélectionnez **Changer de PC**.



- Si vous connectez l'appareil photo au réseau local sans fil, sélectionnez le point d'accès connecté à l'ordinateur.
- L'appareil photo recherche les points d'accès disponibles même si vous vous reconnectez au même point d'accès.
- Si vous éteignez l'appareil photo ou retirez sa batterie lors de l'envoi de fichiers, le transfert de fichiers est alors interrompu.
- Lorsque vous utilisez cette fonction, la commande du déclencheur est désactivée sur l'appareil photo.
- Vous ne pouvez connecter qu'un seul appareil photo à l'ordinateur à la fois pour envoyer des fichiers.
- La sauvegarde peut être annulée en raison de l'état du réseau.
- Les photos ou les vidéos ne peuvent être envoyées qu'une seule fois à un ordinateur. Il est impossible de les envoyer à nouveau, même si vous connectez l'appareil photo sur un autre ordinateur.
- Si aucun fichier ne se trouve dans la mémoire de l'appareil, vous ne pouvez pas utiliser cette fonction.
- Avant d'utiliser cette fonctionnalité, vous devez désactiver le pare-feu Windows ou tout autre pare-feu.
- Vous pouvez envoyer jusqu'à 1 000 fichiers récents.
- Sur PC software, le nom du serveur doit être saisi en alphabet latin et ne peut pas comporter plus de 48 caractères.
- Avec cette fonction, lorsque de nombreux fichiers sont créés simultanément, seuls les fichiers d'images (JPG) sont transmis à l'ordinateur.

Envoi de photos ou de vidéos par courriel

Vous pouvez modifier les paramètres du menu Courriel et envoyer par courriel des photos ou des vidéos stockées sur l'appareil photo.

Modification des paramètres de courriel

Depuis le menu Courriel, il vous est possible de modifier les paramètres pour le stockage de vos coordonnées. Vous avez également la possibilité de définir ou de changer le mot de passe de courriel. Pour en savoir plus sur la saisie de texte, consultez « Saisie du texte ». (p. 105)

Enregistrement de vos coordonnées

- 1 Dans l'écran d'accueil, faites défiler les options jusqu'à <Wi-Fi>.
- 2 Sélectionnez .
 - L'appareil photo tente de se connecter automatiquement à un réseau local sans fil via les derniers points d'accès auxquels il s'est connecté.
 - Si l'appareil photo ne s'est jamais connecté à un réseau local sans fil, il recherche alors automatiquement les points d'accès disponibles. (p. 102)
- 3 Appuyez sur [MENU].
- 4 Appuyez sur **Paramètres expéditeur**.

- 5 Sélectionnez le champ **Nom**, indiquez votre nom, puis sélectionnez **Terminé**.

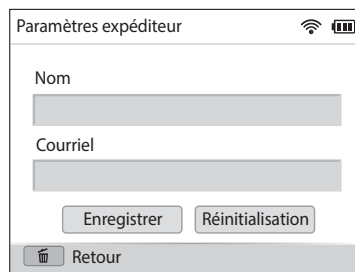

Paramètres expéditeur

Nom

Courriel

Enregistrer Réinitialisation

Retour

- 6 Sélectionnez le champ **Courriel**, indiquez votre nom, puis appuyez sur **Terminé**.
- 7 Appuyez sur **Enregistrer** pour enregistrer les modifications.
 - Pour supprimer vos coordonnées, appuyez sur **Réinitialisation**.

Création d'un mot de passe de courriel

- 1 Dans l'écran d'accueil, faites défiler les options jusqu'à **<Wi-Fi>**.
- 2 Sélectionnez .
 - L'appareil photo tente de se connecter automatiquement à un réseau local sans fil via les derniers points d'accès auxquels il s'est connecté.
 - Si l'appareil photo ne s'est jamais connecté à un réseau local sans fil, il recherche alors automatiquement les points d'accès disponibles. (p. 102)
- 3 Appuyez sur **[MENU]**.
- 4 Appuyez sur **Config. mot de passe** → **Marche**.
 - Pour désactiver le mot de passe, appuyez sur **Arrêt**.
- 5 Lorsque la fenêtre en incrustation s'affiche, appuyez sur **[OK]**.
 - La fenêtre en incrustation disparaît automatiquement, même si vous n'appuyez pas sur **[OK]**.
- 6 Saisissez un mot de passe de 4 chiffres.
- 7 Confirmez-le en le saisissant à nouveau.
- 8 Lorsque la fenêtre en incrustation s'affiche, appuyez sur **[OK]**.



Si vous avez perdu votre mot de passe, vous pouvez le réinitialiser en sélectionnant **Reset** depuis le menu de configuration du mot de passe. Lorsque vous réinitialisez ces informations, toutes données préalablement sauvegardées, ainsi que l'adresse de courriel électronique et la liste de courriels récemment envoyés seront supprimées.

Modification du mot de passe de courriel

- 1 Dans l'écran d'accueil, faites défiler les options jusqu'à **<Wi-Fi>**.
- 2 Sélectionnez .
 - L'appareil photo tente de se connecter automatiquement à un réseau local sans fil via les derniers points d'accès auxquels il s'est connecté.
 - Si l'appareil photo ne s'est jamais connecté à un réseau local sans fil, il recherche alors automatiquement les points d'accès disponibles. (p. 102)
- 3 Appuyez sur **[MENU]**.
- 4 Appuyez sur **Changer mot de passe**.
- 5 Saisissez le mot de passe de 4 chiffres actuel.
- 6 Saisissez un nouveau mot de passe de 4 chiffres.
- 7 Confirmez-le en le saisissant à nouveau.
- 8 Lorsque la fenêtre en incrustation s'affiche, appuyez sur **[OK]**.

Envoi de photos ou de vidéos par courriel

Il vous est possible d'envoyer par courriel des photos ou des vidéos stockées sur l'appareil photo. Pour en savoir plus sur la saisie de texte, consultez

« Saisie du texte ». (p. 105)

1 Dans l'écran d'accueil, faites défiler les options jusqu'à <Wi-Fi>.

2 Sélectionnez .

- L'appareil photo tente de se connecter automatiquement à un réseau local sans fil via les derniers points d'accès auxquels il s'est connecté.
- Si l'appareil photo ne s'est jamais connecté à un réseau local sans fil, il recherche alors automatiquement les points d'accès disponibles. (p. 102)

3 Sélectionnez le champ **Expéditeur**, indiquez votre adresse de courriel, puis appuyez sur **Terminé**.

- Si vous avez préalablement enregistré vos coordonnées, celles-ci sont insérées automatiquement (p. 112)
- Pour utiliser une adresse figurant dans la liste des précédents expéditeurs, sélectionnez ▼ → une adresse.

4 Sélectionnez le champ **Destinataire**, indiquez une adresse électronique, puis appuyez sur **Terminé**.

- Pour utiliser une adresse figurant dans la liste des précédents destinataires, sélectionnez ▼ → une adresse.
- Sélectionnez + pour ajouter des destinataires. Vous pouvez en saisir jusqu'à 30.
- Sélectionnez X pour supprimer une adresse de la liste.

5 Sélectionnez **Suivant**.

6 Trouvez les fichiers à envoyer, puis appuyez sur [OK].

- Vous pouvez sélectionner jusqu'à 20 fichiers. La taille totale ne doit pas dépasser 7 Mo.

7 Sélectionnez **Next**.

8 Sélectionnez le champ **Commentaire**, saisissez vos commentaires, puis appuyez sur **Terminé**.

9 Appuyez sur **Envoyer**.

- L'appareil photo envoie le courriel.



- Même si le transfert de la photo semble s'être déroulé correctement, celle-ci peut-être rejetée ou identifiée comme courriel indésirable en cas d'erreur sur le compte de courriel du destinataire.
- Il se peut que vous ne soyez pas en mesure d'envoyer de courriel si aucune connexion réseau n'est disponible ou si les paramètres de votre compte de courriel sont incorrects.
- Vous ne pouvez pas envoyer de courriel si la taille du fichier dépasse la limite autorisée. La résolution maximale de la photo que vous pouvez envoyer est de 2M et la vidéo la plus longue que vous pouvez télécharger est de 30 secondes à une résolution de **OVGA** ou à l'aide de la fonction . Si la résolution photo sélectionnée est supérieure à 2M, la photo est alors automatiquement redimensionnée à une résolution inférieure.
- Si vous ne pouvez pas envoyer de courriel en raison d'un pare-feu ou de paramètres d'authentification utilisateur, contactez votre administrateur réseau ou votre fournisseur d'accès réseau.
- Si aucun fichier ne se trouve dans la mémoire de l'appareil, vous ne pouvez pas utiliser cette fonction.
- Vous pouvez également envoyer un courriel en mode Lecture en appuyant sur [MENU], puis sur **Partager (Wi-Fi)** → **Courriel**.

Utilisation des sites Web de partage de photos ou de vidéos

Publiez vos photos ou vos vidéos sur des sites Web de partage de fichiers. Les sites Web disponibles s'affichent sur votre appareil photo. Pour publier des fichiers sur certains sites Web, vous devez vous inscrire avant de connecter l'appareil photo.

Accès à un site Web

- 1 Dans l'écran d'accueil, faites défiler les options jusqu'à <Wi-Fi>.
- 2 Sélectionnez .
- 3 Sélectionnez un site Web.
 - Si la fenêtre en incrustation qui vous invite à créer un compte apparaît, appuyez sur **OK**.
 - L'appareil photo tente de se connecter automatiquement à un réseau local sans fil via les derniers points d'accès auxquels il s'est connecté.
 - Si l'appareil photo ne s'est jamais connecté à un réseau local sans fil, il recherche alors automatiquement les points d'accès disponibles. (p. 102)
- 4 Saisissez votre identifiant et mot de passe pour vous connecter.
 - Pour en savoir plus sur la saisie de texte, consultez « Saisie du texte ». (p. 105)
 - Si vous êtes connecté à SkyDrive, reportez-vous à la section « Utilisation du navigateur de connexion ». (p. 103)
 - Pour sélectionner un identifiant dans la liste, sélectionnez ▼ → un identifiant.
 - Si vous avez déjà visité ce site Web, il se peut que vous vous connectiez automatiquement.



Vous devez disposer d'un compte sur le site Web de partage de fichiers pour pouvoir exploiter cette fonction.

Publication de photos ou de vidéos

- 1 Accédez au site Web avec votre appareil photo.
- 2 Sélectionnez les fichiers à télécharger.
 - Vous pouvez sélectionner jusqu'à 20 fichiers. La taille totale ne doit pas dépasser 10 Mo. (Sur certains sites Web, la taille ou le nombre total de fichiers peut différer.)
- 3 Sélectionnez **Upload**.
 - Sur certains sites Web, vous pouvez saisir des remarques en sélectionnant le champ **Commentaire**. Pour en savoir plus sur la saisie de texte, consultez « Saisie du texte ». (p. 105)



- Vous pouvez configurer un dossier de publication pour Facebook en appuyant sur [MENU], puis en sélectionnant **Charger dossier (Facebook)** sur l'écran du site Web.
- Vous ne pouvez pas télécharger de fichiers si la taille du fichier dépasse la limite autorisée. La résolution maximale de la photo que vous pouvez télécharger est de 2M et la vidéo la plus longue que vous pouvez télécharger est de 30 secondes à une résolution de **QVGA** ou à l'aide de la fonction . Si la résolution photo sélectionnée est supérieure à 2M, la photo est alors automatiquement redimensionnée à une résolution inférieure. (Selon le site web la résolution maximum de la photo peut varier.)
- Le mode de publication des photos ou des vidéos peut varier en fonction du site Web sélectionné.
- Si vous ne parvenez pas à accéder à un site Web en raison d'un pare-feu ou de paramètres d'authentification utilisateur, contactez votre administrateur réseau ou votre fournisseur d'accès réseau.
- Il se peut que la date de prise de vue apparaisse dans le titre des photos ou des vidéos publiées.
- Le débit de votre connexion Internet peut avoir une incidence sur le temps de publication des photos ou d'ouverture des pages Web.
- Si aucun fichier ne se trouve dans la mémoire de l'appareil, vous ne pouvez pas utiliser cette fonction.
- Vous pouvez également télécharger les photos ou les vidéos sur des sites Web de partage de fichiers en mode Lecture en appuyant sur [MENU], puis en sélectionnant **Partager (Wi-Fi)** → un site Web de votre choix.
- Sur certains sites Web, il est impossible de publier des vidéos.
- Lorsque vous publiez des photos sur SkyDrive, elles sont redimensionnées à 2M tout en conservant leurs proportions.

Utilisation d'AllShare Play pour l'envoi de fichiers

Vous pouvez télécharger des fichiers de l'appareil photo vers le système de stockage en ligne AllShare Play ou visionner des fichiers sur un appareil AllShare Play connecté au même point d'accès.

Téléchargement de photos vers un système de stockage en ligne

- 1 Depuis l'écran d'accueil, faites défiler les options jusqu'à **<Wi-Fi>**.
- 2 Sélectionnez  → **Stockage Web**.
 - Si le message du guide apparaît, appuyez sur [OK].
 - L'appareil photo tente de se connecter automatiquement à un réseau local sans fil via les derniers points d'accès auxquels il s'est connecté.
 - Si l'appareil photo ne s'est jamais connecté à un réseau local sans fil, il recherche alors automatiquement les points d'accès disponibles. (p. 102)
 - Pour modifier le format des photos téléchargées, appuyez sur [MENU], puis sélectionnez **Taille de l'image téléchargée**.
 - Si vous êtes inscrit sur plusieurs systèmes de stockage en ligne, vous pouvez sélectionner celui de votre choix en appuyant sur [MENU], puis sur **Changer le stockage Web**.

- 3 Saisissez votre ID et votre mot de passe, puis sélectionnez **Connexion** → **OK**.
 - Pour en savoir plus sur la saisie de texte, consultez « Saisie du texte ». (p. 105)
 - Pour sélectionner un identifiant dans la liste, sélectionnez ▼ → un identifiant.
 - Si vous avez déjà visité ce site Web, il se peut que vous vous connectiez automatiquement.



Pour utiliser cette fonction, vous devez créer sur votre ordinateur un compte AllShare Play ainsi qu'un compte pour un service de stockage en ligne affilié. Une fois les comptes créés, ajoutez à AllShare Play le compte du système de stockage en ligne.

- 4 Trouvez les fichiers que vous souhaitez publier, puis appuyez sur [OK].
- 5 Sélectionnez **Upload**.



- Si vous avez enregistré plusieurs système de stockage en ligne, sélectionnez-en un d'abord.
- Vous ne pouvez pas télécharger des fichiers vidéo vers le système de stockage en ligne AllShare Play.
- Si aucun fichier ne se trouve dans la mémoire de l'appareil, vous ne pouvez pas utiliser cette fonction.
- Vous pouvez télécharger jusqu'à 20 fichiers.
- Vous pouvez télécharger des photos en mode Lecture en appuyant sur [MENU], puis en sélectionnant **Partager (Wi-Fi)** → **AllShare Play**.

Affichage de photos ou de vidéos sur des appareils compatibles AllShare Play

- 1 Dans l'écran d'accueil, faites défiler les options jusqu'à <Wi-Fi>.
- 2 Sélectionnez  → **Appareils à proximité**.
 - Si le message du guide apparaît, appuyez sur [OK].
 - L'appareil photo tente de se connecter automatiquement à un réseau local sans fil via les derniers points d'accès auxquels il s'est connecté.
 - Si l'appareil photo ne s'est jamais connecté à un réseau local sans fil, il recherche alors automatiquement les points d'accès disponibles. (p. 102)
 - Vous pouvez autoriser uniquement les appareils connectés ou tous les appareils en appuyant sur [MENU], puis en sélectionnant **Contrôle d'accès DLNA** à l'écran.
 - Une liste des fichiers partagés est créée. Attendez que les autres appareils trouvent votre appareil photo.
- 3 Connectez l'appareil AllShare Play au réseau, puis activez la fonction AllShare Play.
 - Reportez-vous au mode d'emploi de votre appareil pour en savoir plus.
- 4 Sur l'appareil photo, autorisez l'appareil AllShare Play à se raccorder à votre appareil photo.
- 5 Sur l'appareil AllShare Play, sélectionnez un appareil photo à raccorder.

- 6 Sur l'appareil AllShare Play, parcourez la liste des photos ou vidéos partagées.

- Pour en savoir plus sur la manière de rechercher l'appareil photo et de parcourir les photos ou les vidéos sur l'appareil AllShare Play, consultez le mode d'emploi de l'appareil.
- Selon le type d'appareil AllShare Play ou l'état du réseau, il est possible que les vidéos ne soient pas lues correctement. Si cela se produit, enregistrez de nouveau la vidéo en qualité **VGA** ou inférieure avant de lire à nouveau la vidéo. Si la lecture des vidéos ne fonctionne pas correctement sur votre appareil via la connexion sans fil, connectez l'appareil photo au téléviseur à l'aide d'un câble audio/vidéo.

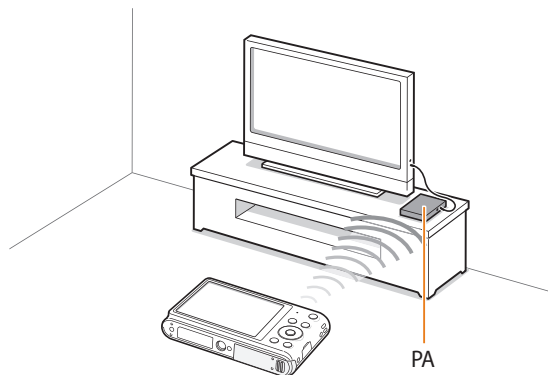

- ▲ Un appareil photo est connecté à un téléviseur prenant en charge la fonction AllShare Play via un réseau local sans fil.



- Vous pouvez partager jusqu'à 1 000 fichiers récents.
- Sur un appareil AllShare Play, vous pouvez visionner uniquement les photos ou vidéos capturées avec votre appareil photo.
- Le champ de détection de la connexion sans fil entre votre appareil photo et un appareil AllShare Play peut varier en fonction des spécifications du point d'accès.
- Si l'appareil photo est connecté à deux appareils AllShare Play, la lecture risque d'être ralentie.
- Les photos ou les vidéos sont partagées dans leurs dimensions d'origine.
- Cette fonction est uniquement disponible sur les appareils compatibles AllShare Play.
- Les photos ou vidéos partagées ne sont pas enregistrées sur l'appareil AllShare Play, mais peuvent être stockées dans l'appareil photo en respectant les caractéristiques de l'appareil.
- Le transfert de photos ou de vidéos sur l'appareil AllShare Play peut prendre un certain temps selon la connexion réseau, le nombre de fichiers à partager ou la taille des fichiers.
- Si vous éteignez l'appareil photo de façon inhabituelle pendant le visionnage de photos ou de vidéos sur un appareil AllShare Play (par exemple, en retirant la batterie), l'appareil considère que l'appareil photo est toujours connecté.
- Il se peut que l'ordre des photos ou des vidéos sur l'appareil photo diffère de celui sur l'appareil AllShare Play.
- En fonction du nombre de photos ou de vidéos à partager, le chargement de celles-ci et l'exécution du processus de configuration initial peuvent prendre un certain temps.
- Lorsque vous visionnez des photos ou des vidéos sur l'appareil AllShare Play, l'utilisation continue de la télécommande ou l'exécution d'opérations supplémentaires sur l'appareil peut empêcher le bon fonctionnement de cette fonction.
- Si vous réorganisez ou triez des fichiers sur l'appareil photo tout en les visionnant sur un appareil AllShare Play, vous devez procéder à nouveau au processus initial de configuration pour actualiser la liste des fichiers sur l'appareil.
- Si aucun fichier ne se trouve dans la mémoire de l'appareil, vous ne pouvez pas utiliser cette fonction.
- Il est recommandé d'utiliser un câble réseau pour connecter l'appareil AllShare Play au point d'accès. Cela permet de réduire les désagréments que vous pourriez rencontrer lors de la diffusion en continu de contenus vidéo.
- Pour afficher des fichiers sur un appareil AllShare Play utilisant la fonction **Appareils à proximité**, activez le mode Multidiffusion sur votre point d'accès.

Envoi de photos à l'aide de la fonction Wi-Fi Direct

Lorsque l'appareil photo se connecte à un réseau local sans fil prenant en charge la fonction Wi-Fi Direct, vous pouvez envoyer des photos à l'autre appareil. Il est possible que certains matériels ne soient pas compatibles avec la fonction.

- 1 Depuis l'appareil, activez l'option Wi-Fi Direct.
- 2 Sur l'appareil photo, en mode Lecture, parcourez la liste pour accéder à une photo.
- 3 Appuyez sur [MENU], puis sur **Partager (Wi-Fi)** → **Wi-Fi Direct**.
 - Lorsque la vue Image unique est activée, vous ne pouvez envoyer qu'une photo à la fois.
 - Lorsque vous affichez les photos sous forme de vignettes, vous pouvez sélectionner plusieurs photos en faisant défiler les vignettes et en appuyant sur [OK]. Appuyez sur **Next** lorsque vous avez terminé de sélectionner les photos.
- 4 Sélectionnez l'appareil dans la liste des appareils Wi-Fi Direct de l'appareil photo.
 - Vérifiez que l'option Wi-Fi Direct est activée sur l'appareil photo.
 - Vous pouvez également sélectionner votre appareil photo dans la liste des appareils Wi-Fi Direct.

- 5 Sur l'appareil, autorisez l'appareil photo à se connecter.

- La photo sera envoyée à l'appareil.



- Vous pouvez envoyer jusqu'à 20 fichiers à la fois.
- Vous ne pouvez pas utiliser cette fonctionnalité lorsque la carte mémoire de l'appareil photo ne comporte aucune photo.
- Si vous ne pouvez pas vous connecter à un appareil Wi-Fi Direct, mettez à jour le micrologiciel avec la version la plus récente. Il est possible que certains matériels ne soient pas compatibles avec la fonction.

Paramètres

Cette section décrit les différentes options qui permettent de configurer les paramètres de l'appareil photo.

Menu Réglages	122
Accès au menu des paramètres	122
Son	123
Affichage	123
Connectivité	124
Général	125





Menu Réglages

Découvrez comment configurer les paramètres de l'appareil photo.

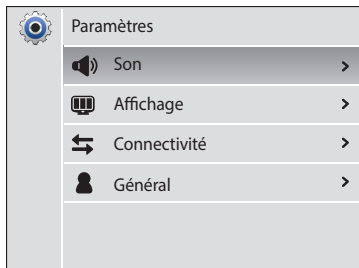
Accès au menu des paramètres

- 1 Dans l'écran d'accueil, faites défiler les options jusqu'à **<Basique>**.
- 2 Sélectionnez .
- 3 Sélectionnez un menu.



Icône	Description
	Son : régler le volume et les sons émis par l'appareil photo. (p. 123)
	Affichage : personnaliser les paramètres d'affichage. (p. 123)
	Connectivité : configurer les options de connexion. (p. 124)
	Général : modifier les réglages du système de l'appareil photo, tels que le format de la mémoire et le nom des fichiers par défaut. (p. 125)

- 4 Sélectionnez un élément.



- 5 Sélectionnez une option.

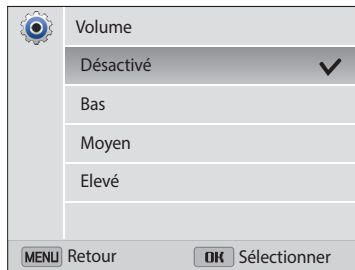

- 6 Appuyez sur **[MENU]** pour revenir à l'écran précédent.

Son

* Paramètre par défaut



Élément	Description
Volume	Régler le volume de tous les sons. (Désactivé, Bas, Moyen* , Elevé)
Bip sonore	Définir le son émis par l'appareil photo lorsque vous appuyez sur l'une des touches ou que vous passez d'un mode à l'autre. (Désactivé, Active*)
Son de l'obturateur	Définir le son émis par l'appareil photo lorsque vous appuyez sur le déclencheur. (Désactivé, Son 1* , Son 2 , Son 3)
Son de démarrage	Définir le son émis par l'appareil photo lorsque vous allumez l'appareil photo. (Désactivé* , Volant, Show laser, Cloud)
Son de la mise au point	Définir le son émis par l'appareil photo lorsque vous enfoncez le déclencheur à mi-course. (Désactivé, Activé*)

Affichage

* Paramètre par défaut

Élément	Description
Image de démarrage	<p>Sélectionner l'image qui s'affiche après la mise en marche de l'appareil photo.</p> <ul style="list-style-type: none"> • Désactivée* : aucune image n'est affichée. • Logo : afficher une image enregistrée par défaut dans la mémoire interne. • Image personnalisée : sélectionnez Image personnalisée parmi les photos prises et stockées en mémoire.  <ul style="list-style-type: none"> • L'appareil photo ne sauvegarde qu'une seule photo d'utilisateur à la fois dans la mémoire interne. • Si vous sélectionnez une nouvelle photo comme image de démarrage ou que vous réinitialisez l'appareil photo, l'image actuelle sera supprimée.
Fonds d'écran	Choisissez l'image souhaitée pour le fond d'écran de l'écran d'accueil. (Galerie de fonds d'écran, Album)
Aide à la prise de vue	Sélectionnez un guide pour vous aider à composer une scène. (Désactivée* , 3 X 3 , 2 X 2 , Croix, Diagonale)
Affichage date/heure	Indiquez si vous voulez afficher la date et l'heure sur l'écran de l'appareil photo. (Désactivée* , Activée)
Affichage du guide aide	Affichez une brève description d'une option ou d'un menu. (Désactivée, Activée*)

* Paramètre par défaut

Élément	Description
Luminosité	Régler la luminosité de l'écran. (Auto* , Faible , Normale , Fort)  En mode Lecture, l'option Normale est automatiquement sélectionnée, même si vous choisissez l'option Auto .
Affichage rapide	Définissez si la photo prise doit être vérifiée avant de revenir en mode Prise de vue. (Désactivée , Activée*)  Il est possible que cette fonction soit inopérante dans certains modes.
Economie d'énergie	L'appareil photo passe automatiquement en mode Economie d'énergie si vous n'effectuez aucune manipulation dans un délai de 30 secondes. (Désactivée* , Activée)  En mode Economie d'énergie, appuyez sur n'importe quelle touche autre que [⏻] pour utiliser à nouveau l'appareil photo.



Connectivité

* Paramètre par défaut

Élément	Description
Vidéo	Sélectionner la sortie du signal vidéo correspondant à votre lieu géographique. <ul style="list-style-type: none"> • NTSC : États-Unis, Canada, Japon, Corée, Taïwan, Mexique, etc. • PAL (prend en charge uniquement BDGHI) : Allemagne, Angleterre, Australie, Autriche, Belgique, Chine, Danemark, Espagne, Finlande, France, Italie, Koweït, Malaisie, Norvège, Nouvelle Zélande, Pays-Bas, Singapour, Suède, Suisse, Thaïlande, etc.
i-Launcher	Configurer i-Launcher pour que le logiciel se lance automatiquement lors de la connexion de l'appareil photo à l'ordinateur. (Désactivée , Activée*)

Général



* Paramètre par défaut

Élément	Description
Informations réseau (ST150F/ST151F/ ST152F uniquement)	Afficher l'adresse MAC et le numéro de certification réseau de l'appareil photo.
Language	Choisir la langue d'affichage.
Fuseau horaire	Indiquer le fuseau horaire correspondant à votre lieu géographique. Lorsque vous voyagez, appuyez sur Extérieur , puis choisissez le fuseau horaire. (Domicile* , Extérieur)
Configuration date/heure	Régler la date et l'heure.
Type date	Sélectionnez un format de date. (AAAA/MM/JJ, MM/JJ/AAAA, JJ/MM/AAAA)  Le type de date par défaut peut différer en fonction de la langue sélectionnée.
Type d'heure	Sélectionnez le format de l'heure. (12 h, 24 h)  Le type d'heure par défaut peut différer en fonction de la langue sélectionnée.

* Paramètre par défaut

Élément	Description
Numérotation des fichiers	<p>Définir les règles de création des noms de fichier.</p> <ul style="list-style-type: none"> • Remise à zéro : les fichiers sont numérotés à partir de 0001 lorsque vous insérez une nouvelle carte mémoire, formatez une carte mémoire ou supprimez tous les fichiers. • Série* : lorsque vous insérez une nouvelle carte mémoire, que vous formatez la carte mémoire ou supprimez tous les fichiers, les fichiers sont numérotés en continuant à partir du dernier numéro de fichier. <p> Par défaut, le nom du premier dossier est 100PHOTO et le nom du premier fichier correspond à SAM_0001.</p> <ul style="list-style-type: none"> • Le numéro de fichier incrémente d'une unité, de SAM_0001 à SAM_9999, chaque fois que vous prenez une photo ou que vous enregistrez une vidéo. • Le numéro de dossier s'incrémente chaque fois d'une unité, de 100PHOTO à 999PHOTO. • Un même dossier peut contenir jusqu'à 9 999 fichiers. • L'appareil photo nomme les fichiers conformément à la norme DCF (Design rule for Camera File). Si vous modifiez le nom d'un fichier, il risque de ne plus pouvoir être lu par l'appareil photo.

* Paramètre par défaut

Élément	Description
Impression	<p>Définir si l'appareil photo ajoute la date et l'heure sur les photos lors de l'impression. (Désactivée*, Date, Date & heure)</p>  <ul style="list-style-type: none"> La date et l'heure s'affichent en jaune dans l'angle inférieur droit de la photo. Il est possible que certains modèles d'imprimante n'impriment pas correctement la date et l'heure. La photo n'affiche pas la date et l'heure si : <ul style="list-style-type: none"> - vous sélectionnez Texte en mode Scène ; - vous sélectionnez le mode Panorama Live ou Photo en mouvement.
Mise hors tension auto	<p>Paramétrez l'appareil photo pour qu'il s'éteigne automatiquement lorsque vous n'effectuez aucune opération après une période d'inactivité définie. (Désactivée, 1 min, 3 min*, 5 min, 10 min)</p>  <ul style="list-style-type: none"> Ces paramètres ne sont pas modifiés si vous changez de batterie. L'appareil photo ne s'éteint pas automatiquement lorsqu'il est connecté à un ordinateur ou à un réseau sans fil et si vous visionnez un diaporama ou des vidéos.

* Paramètre par défaut

Élément	Description
DIRECT LINK (bouton Wi-Fi) (ST150F/ST151F/ST152F uniquement)	Lancer une fonction Wi-Fi prédéfinie en appuyant sur [📶]. (AutoShare* , MobileLink , Remote Viewfinder , Sauvegarde automatique , Courriel , Réseaux sociaux et Cloud , AllShare Play)
Voyant de mise au point	Paramétrer l'appareil photo pour qu'il s'allume automatiquement dans les endroits sombres pour faciliter la mise au point. (Désactivé, Activé*)
Formater	<p>Formatez la mémoire interne et la carte mémoire. Le formatage supprime tous les fichiers, y compris les fichiers protégés. (Oui, Non)</p>  <p>Il est possible que des erreurs se produisent si vous utilisez une carte mémoire qui a été formatée à l'aide d'un appareil photo d'une autre marque, d'un lecteur de cartes mémoire ou d'un ordinateur. Veuillez formater les cartes mémoire dans l'appareil photo avant de les utiliser pour effectuer des prises de vue.</p>
Réinitialiser	Réinitialiser les menus et les options de prise de vue. Les réglages de la date et de l'heure, de la langue et de la sortie vidéo ne sont pas remis à zéro. (Oui, Non)
Licences open source	Afficher les licences Open source.

Annexes

Cette section reprend les messages d'erreur, les caractéristiques de l'appareil et des conseils pour l'entretien.

Messages d'erreur	128
Entretien de l'appareil photo	129
Nettoyage de l'appareil photo	129
Usage et rangement de l'appareil photo	130
Concernant les cartes mémoire	131
Concernant la batterie	134
Avant de contacter le service après-vente	138
Caractéristiques de l'appareil photo	141
Glossaire	145
Index	150

Messages d'erreur

Lorsque l'un des messages d'erreur suivants apparaît, reportez-vous aux solutions proposées pour tenter de résoudre le problème.

Message d'erreur	Solutions possibles
Erreur de carte	<ul style="list-style-type: none">• Eteignez l'appareil photo, puis rallumez-le.• Retirez la carte mémoire, puis insérez-la de nouveau.• Formatez la carte mémoire.
Carte incompatible	La carte mémoire insérée ne fonctionne pas avec l'appareil photo. Insérez une carte mémoire microSD, microSDHC ou microSDXC.
Echec connexion	<ul style="list-style-type: none">• L'appareil photo ne peut pas se connecter au réseau à l'aide du point d'accès sélectionné. Sélectionnez un autre point d'accès et réessayez.• L'appareil photo n'est pas parvenu à se connecter aux autres appareils. Essayez à nouveau de vous connecter.
DCF Full Error	Les noms de fichier ne répondent pas à la norme DCF. Transférez les fichiers de la carte mémoire vers un ordinateur et formatez la carte. Accédez ensuite au menu Paramètres et sélectionnez Général → Numérotation des fichiers → Remise à zéro . (p. 125)
Périphérique déconnecté.	La connexion réseau s'est interrompue lors du transfert des photos. Sélectionner de nouveau un appareil compatible AllShare Play.
Erreur de fichier	Supprimez le fichier endommagé ou contactez le service après-vente.

Message d'erreur	Solutions possibles
Fichier système incompatible.	L'appareil photo ne prend pas en charge la structure de fichiers FAT de la carte mémoire insérée. Formatez cette carte mémoire dans l'appareil photo.
Échec initialisation.	L'appareil photo n'est pas parvenu à localiser un appareil compatible AllShare Play. Allumer les appareils compatibles AllShare Play présents sur le réseau.
Mot de passe non valide.	Le mot de passe qui permet de transférer des fichiers vers un autre appareil photo est incorrect. Saisissez le bon mot de passe.
Batterie faible	Insérez une batterie chargée ou rechargez celle déjà en place.
Mémoire pleine	Supprimez les fichiers inutiles ou insérez une nouvelle carte mémoire.
Aucun fichier image	Prenez des photos ou insérez une carte mémoire qui en contient.
Échec transfert photo.	La connexion réseau s'est interrompue lors du transfert des photos. Essayer de redémarrer la fonction AllShare Play.
Échec transfert.	<ul style="list-style-type: none">• L'appareil photo n'est pas parvenu à envoyer une photo aux autres appareils. Essayez à nouveau de l'envoyer.• L'appareil photo n'est pas parvenu à envoyer un courriel ou à transférer une photo à un appareil compatible AllShare Play. Vérifiez la connexion au réseau et réessayez.

Entretien de l'appareil photo

Nettoyage de l'appareil photo

Objectif et écran de l'appareil photo

Utilisez une soufflette pour éliminer la poussière et passez délicatement un chiffon doux sur l'objectif. S'il reste de la poussière, humidifiez une lingette avec du nettoyant liquide pour objectif et essuyez délicatement.

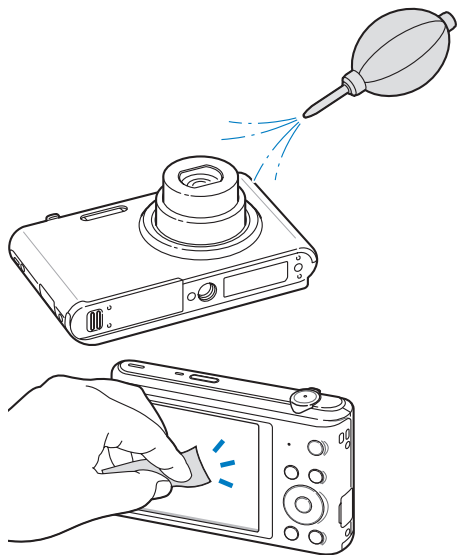

Boîtier de l'appareil photo

Essuyez-le délicatement avec un chiffon doux et sec.

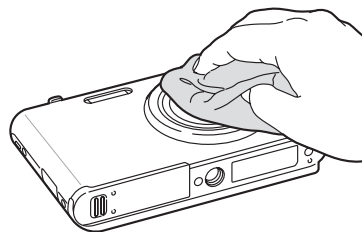

- N'utilisez jamais de benzène, de diluants ou d'alcool pour nettoyer l'appareil. Ces produits peuvent l'endommager ou entraîner un dysfonctionnement.
- N'appuyez pas sur le cache de l'objectif et n'utilisez pas de soufflette sur ce cache.

Usage et rangement de l'appareil photo

Usage ou rangement inapproprié de l'appareil photo

- Evitez d'exposer l'appareil à des températures extrêmes.
- Evitez d'utiliser l'appareil photo dans des endroits très humides ou dans lesquels le taux d'humidité varie beaucoup.
- Evitez d'exposer l'appareil photo à la lumière directe du soleil et de le ranger dans des endroits chauds, mal ventilés, comme à l'intérieur d'une voiture en été.
- Protégez l'appareil photo et son écran contre les chocs et les vibrations excessives, qui risqueraient de les endommager.
- Evitez d'utiliser et de ranger votre appareil dans un endroit poussiéreux, mal entretenu, humide ou peu ventilé, afin de ne pas endommager ses composants internes.
- N'utilisez pas l'appareil photo à proximité de combustibles ou de produits chimiques inflammables. Ne transportez et ne stockez jamais de liquides inflammables, de gaz ou de matériaux explosifs dans le même compartiment que l'appareil ou ses accessoires.
- Ne rangez pas l'appareil photo à proximité de boules de naphthaline.

Utilisation sur la plage ou en bord de mer

- Protégez l'appareil photo du sable et de la terre lorsque vous l'utilisez à la plage ou dans d'autres endroits similaires.
- L'appareil photo n'est pas étanche. Ne manipulez pas la batterie, l'adaptateur ou la carte mémoire avec les mains humides. Cela pourrait endommager l'appareil photo.

Rangement pour une durée prolongée

- Lorsque vous rangez l'appareil photo pour une durée prolongée, placez-le dans un récipient clos avec un matériau absorbant comme du gel de silice.
- Lorsqu'elle n'est pas utilisée pendant une période prolongée, une batterie pleine se décharge progressivement et doit alors être rechargée avant l'utilisation suivante.
- La date et l'heure peuvent être initialisées lorsque l'appareil photo est allumé après avoir été séparé de la batterie pendant une longue période.

Utilisation de l'appareil photo avec précaution dans les environnements humides

Lorsque vous faites passer l'appareil photo d'un environnement froid à un environnement chaud, de la condensation peut se former sur l'objectif et les composants internes de l'appareil photo. Si tel est le cas, éteignez l'appareil photo et attendez au moins 1 heure. Si de la condensation s'est formée sur la carte mémoire, retirez-la et attendez que l'humidité se soit évaporée avant de la réinsérer.

Autres avertissements

- Ne faites pas tourner l'appareil photo par la dragonne. Vous risqueriez de vous blesser ou d'entraîner des blessures à d'autres personnes, ou même d'endommager l'appareil photo.
- Evitez de peindre l'appareil photo, la peinture risquant de bloquer ses pièces mobiles et de perturber son fonctionnement.
- Eteignez l'appareil photo lorsque vous ne l'utilisez pas.
- L'appareil photo contient des pièces fragiles. Evitez de faire subir des chocs à l'appareil photo.

- Protégez l'écran de toute pression extérieure en le conservant dans l'étui lorsque vous ne l'utilisez pas. Protégez l'appareil photo des rayures en le tenant à l'écart du sable, des objets pointus ou des pièces de monnaie.
- N'utilisez pas l'appareil photo si l'écran est fissuré ou brisé. Vous risquez de vous blesser les mains ou le visage avec les morceaux de verre ou de plastique. Rapportez votre appareil photo à un centre de service après-vente Samsung pour le faire réparer.
- Ne posez jamais l'appareil photo, les batteries, le chargeur ou des accessoires à l'intérieur ou au-dessus d'un dispositif chauffant, tel qu'un four à micro-ondes, une cuisinière ou un radiateur. Cela pourrait entraîner une déformation ou une surchauffe des matériaux, ou même provoquer un incendie ou une explosion.
- Évitez toute exposition de l'objectif à la lumière directe du soleil - ceci risquerait d'entraîner une décoloration ou un mauvais fonctionnement du capteur d'image.
- Protégez l'objectif des traces de doigt et des éraflures. Nettoyez l'objectif en utilisant un chiffon doux et propre, exempt de poussière.
- L'appareil photo peut s'éteindre en cas de pression extérieure. Cela a pour but de protéger la carte mémoire. Allumez l'appareil photo pour l'utiliser à nouveau.
- Il est possible que l'appareil photo chauffe en cours d'utilisation. Ce phénomène est normal et n'affecte pas la durée de vie ou les performances de l'appareil.
- Lorsque vous utilisez l'appareil photo à de faibles températures, il peut mettre du temps à s'éteindre, une décoloration peut se produire temporairement ou des images persistantes peuvent apparaître. Il ne s'agit en aucun cas de dysfonctionnements. Ces perturbations sont momentanées et se corrigent d'elles-mêmes une fois que l'appareil retrouve à nouveau une température normale.
- La peinture ou le métal sur le boîtier de l'appareil photo peut provoquer des allergies, des démangeaisons, de l'eczéma ou des boursouffures pour les personnes à peau sensible. Si vous présentez de tels symptômes, arrêtez

immédiatement d'utiliser l'appareil photo et consultez un médecin.

- N'introduisez pas de corps étrangers dans les compartiments, les logements ou les ouvertures de l'appareil photo. Il est possible que les dommages provoqués par une mauvaise utilisation ne soient pas couverts par la garantie.
- Ne confiez pas la réparation de l'appareil photo à un technicien non agréé et ne tentez pas de le réparer vous-même. Votre garantie ne couvre pas les dégâts résultant d'une réparation par un technicien non agréé.

Concernant les cartes mémoire

Cartes mémoires compatibles

Votre appareil photo prend en charge les cartes mémoire microSD (Secure Digital), microSDHC (Secure Digital High Capacity), ou microSDXC (Secure Digital eXtended Capacity).

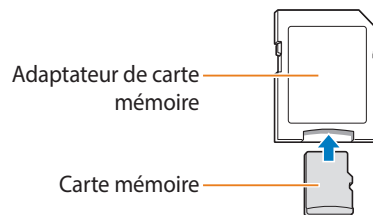

Pour pouvoir lire des données sur un ordinateur ou par le biais d'un lecteur de cartes, insérez la carte dans l'adaptateur approprié.

Capacité de la carte mémoire

La capacité de la mémoire peut varier en fonction de la scène et des conditions de prise de vue. Ces capacités sont données pour une carte microSD de 2 Go :

Photo

Taille	Maximale	Elevée	Normale
16M	218	430	637
14MP	244	481	711
12MUJ	287	564	832
10M	340	666	979
5M	634	1 222	1 768
3M	1 000	1 887	2 678
2MUJ	1 322	2 448	3 419
1M	2 495	4 336	5 750

Vidéo

Taille	30 ips
HD 1280 X 720	Environ 26' 20"
VGA 640 X 480	Environ 46' 55"
QVGA 320 X 240	Environ 261' 11"
240 WEB Pour partager (ST150F/ST151F/ST152F uniquement)	Environ 261' 11"

Les chiffres mentionnés ci-dessus sont mesurés sans la fonction de zoom. Le temps d'enregistrement disponible peut varier si le zoom est utilisé. Plusieurs vidéos ont été enregistrées successivement afin de déterminer la durée totale d'enregistrement.

Précautions d'utilisation des cartes mémoire

- Evitez d'exposer les cartes mémoire à des températures inférieures à 0 °C ou supérieures à 40 °C. Ceci risquerait de provoquer des dysfonctionnements des cartes mémoire.
- Introduisez une carte mémoire dans le bon sens. Dans le cas contraire, vous risquez d'endommager l'appareil photo ainsi que la carte mémoire.
- N'utilisez pas de carte mémoire qui a été formatée avec un autre appareil photo ou avec un ordinateur. Reformatez la carte mémoire sur l'appareil photo.
- Eteignez l'appareil photo avant d'introduire ou de retirer la carte mémoire.
- Vous ne devez pas retirer la carte mémoire ou éteindre l'appareil photo lorsque le voyant clignote. Vous risquez d'endommager vos données.
- Au terme de la durée de vie de la batterie, vous ne pouvez plus stocker de photos sur la carte. Remplacez-la.
- Evitez de plier la carte mémoire, de la laisser tomber ou de la soumettre à des chocs ou des pressions importantes.
- Evitez d'utiliser ou de ranger les cartes mémoire à proximité de champs magnétiques.
- Evitez d'utiliser ou de ranger des cartes mémoire dans des environnements chauds, très humides ou en contact avec des substances corrosives.

- Evitez tout contact des cartes mémoire avec des liquides, de la poussière ou des corps étrangers. Si la carte mémoire est sale, nettoyez-la avec un chiffon doux avant de l'introduire dans l'appareil photo.
- Evitez que les cartes mémoire ou l'emplacement pour carte mémoire n'entrent en contact avec des liquides, des poussières ou tout corps étranger. Cela risque d'endommager l'appareil photo ou les cartes mémoire.
- Lorsque vous transportez une carte mémoire, rangez-la dans un étui afin de la protéger de l'électricité statique.
- Transférez vos données importantes sur d'autres supports, tel qu'un disque dur ou un CD/DVD.
- Lorsque vous utilisez l'appareil photo de manière prolongée, la carte mémoire peut chauffer. Ceci est normal et n'engendre pas de dysfonctionnement.



Le fabricant décline toute responsabilité en cas de perte de données.

Concernant la batterie

Utilisez uniquement des batteries homologuées par Samsung.

Caractéristiques de la batterie

Caractéristiques	Description
Modèle	BP70A
Type	Batterie au lithium-ion
Capacité des cellules	700 mAh
Tension	3,7 V
Temps de charge* (lorsque l'appareil photo est éteint)	Environ 160 min.

* Le temps de chargement de la batterie lors de la connexion à un ordinateur peut être plus long.

Autonomie de la batterie

Durée moyenne / Nombre de photos		Conditions de test (lorsque la batterie est entièrement chargée)
Photos	Environ 125 min. / Environ 250 photos	La durée de vie de la batterie a été mesurée dans les conditions suivantes : en mode Programme, dans l'obscurité, avec une résolution de 16M en qualité Elevée, avec la fonction DIS activée. 1. Option du flash sur Contre jour , une seule photo, puis zoom avant ou arrière. 2. Option du flash sur Désactivé , une seule photo, puis zoom avant ou arrière. 3. Exécutez les tâches 1 et 2, en attendant 30 secondes entre chaque étape. Répétez le processus pendant 5 minutes, puis éteignez l'appareil photo pendant 1 minute. 4. Répétition des étapes 1 à 3.
Vidéos	Environ 100 min.	Enregistrement de vidéos à une résolution de HD et à une fréquence de 30 ips.

- Les données indiquées ici ont été mesurées selon les normes de Samsung et peuvent varier en fonction de l'usage.
- Plusieurs vidéos ont été enregistrées successivement afin de déterminer la durée totale d'enregistrement.
- Lorsque vous utilisez les fonctions réseau, la batterie se décharge plus rapidement.

Message de batterie faible

Lorsque la batterie s'est complètement déchargée, l'icône de batterie devient rouge et le message « **Batterie faible** » s'affiche.

Remarques à propos de l'utilisation de la batterie

- Évitez d'exposer la batterie à des températures extrêmes (inférieures à 0 °C ou supérieures à 40 °C). Ceci est à même de réduire la capacité de charge de celle-ci.
- Lorsque vous utilisez l'appareil photo de manière prolongée, la zone située autour de la trappe batterie peut chauffer. Ceci n'affecte pas l'utilisation normale de l'appareil photo.
- Ne tirez pas sur le cordon d'alimentation pour débrancher le chargeur de la prise murale, au risque de provoquer un incendie ou de recevoir une décharge électrique.
- A des températures inférieures à 0 °C, la capacité et la durée de vie de la batterie peuvent diminuer.
- La capacité de la batterie peut diminuer à de faibles températures, mais redevient normale à des températures plus modérées.
- Si vous rangez l'appareil photo sans l'utiliser pour une période prolongée, retirez d'abord la batterie. Les batteries photo peuvent fuir ou se détériorer avec le temps, risquant d'endommager gravement l'appareil photo. Le stockage de l'appareil photo pendant une période prolongée, alors que la batterie est installée, peut entraîner le déchargement de la batterie. Il est possible que vous ne puissiez pas recharger une batterie complètement déchargée.
- Lorsque vous n'utilisez pas l'appareil photo pendant une période prolongée (3 mois ou plus), vérifiez la batterie et rechargez-la régulièrement. Si vous laissez continuellement la batterie se décharger, sa capacité et sa durée de vie risquent de décroître, ce qui peut entraîner un dysfonctionnement, un incendie ou une explosion.

Précautions d'utilisation de la batterie

Protégez les batteries, les chargeurs et les cartes mémoire des chocs

Évitez tout contact de la batterie avec des objets métalliques, car cela risque de provoquer un court-circuit entre les bornes + et - de la batterie et de l'endommager de manière temporaire ou permanente. Vous risquez également de provoquer un incendie ou une décharge électrique.

Remarques concernant le chargement de la batterie

- Si le voyant d'état est éteint, assurez-vous que la batterie est installée correctement.
- Si l'appareil photo est toujours en chargement, la batterie peut ne pas être complètement chargée. Eteignez l'appareil photo avant de charger la batterie.
- N'utilisez pas l'appareil photo lorsqu'il est en charge. Vous risquez de provoquer un incendie ou un choc électrique.
- Ne tirez pas sur le cordon d'alimentation pour débrancher le chargeur de la prise murale, au risque de provoquer un incendie ou de recevoir une décharge électrique.
- Attendez que la batterie ait rechargé au moins 10 minutes avant d'allumer l'appareil photo.
- Si vous branchez l'appareil photo sur une source d'alimentation externe lorsque la batterie est déchargée, l'utilisation de certaines fonctions gourmandes en énergie peut entraîner la mise hors tension de l'appareil photo. Pour utiliser l'appareil photo normalement, rechargez la batterie.

- Si vous rebranchez le cordon d'alimentation alors que la batterie est complètement chargée, le voyant d'état s'allume pendant environ 30 minutes.
- L'utilisation du flash et l'enregistrement de vidéos déchargent rapidement la batterie. Chargez la batterie jusqu'à ce que le voyant d'état rouge s'éteigne.
- Si le voyant lumineux clignote en rouge, rebranchez le câble ou retirez la batterie, puis remettez-la en place.
- Si vous chargez la batterie lorsque le câble surchauffe ou lorsque la température est trop élevée, le voyant d'état peut clignoter avec une lumière rouge. Le chargement démarre lorsque la batterie a refroidi.
- Le chargement excessif des batteries peut raccourcir leur durée de vie. A la fin de chaque chargement, débranchez le câble de l'appareil photo.
- Ne tordez pas le cordon d'alimentation et ne placez pas d'objets lourds dessus. Vous risquez d'endommager le cordon.

Remarques concernant le chargement avec un ordinateur connecté

- Utilisez uniquement le câble USB fourni.
- La batterie peut ne pas se recharger dans les cas suivants :
 - vous utilisez un concentrateur USB ;
 - d'autres périphériques USB sont connectés à l'ordinateur ;
 - le câble est branché sur le port situé sur la façade avant de l'ordinateur ;
 - le port USB de l'ordinateur n'est pas compatible avec la norme d'alimentation électrique (5 V, 500 mA).

Précautions relatives à l'utilisation et à la mise au rebut de batteries et de chargeurs

- Ne jetez jamais les batteries au feu. Respectez la réglementation en vigueur dans votre pays concernant l'élimination des batteries usagées.
- Ne posez jamais les batteries ou l'appareil à l'intérieur ou au-dessus d'un dispositif chauffant, tel qu'un four à micro-ondes, une cuisinière ou un radiateur. En cas de surchauffe, les batteries risquent d'exploser.



Des blessures pouvant s'avérer mortelles peuvent résulter d'une utilisation imprudente ou inappropriée de la batterie. Pour votre sécurité, veuillez suivre ces instructions relatives à l'utilisation correcte de la batterie :

- La batterie peut s'enflammer ou bien exploser si celle-ci n'est pas manipulée correctement. Si vous remarquez un quelconque défaut de fabrication, une fêlure ou d'autres anomalies sur la batterie, cessez de l'utiliser immédiatement et contactez le service après-vente.
- Utilisez uniquement des chargeurs de batterie et des adaptateurs authentiques recommandés par le fabricant et rechargez la batterie en respectant scrupuleusement les consignes décrites dans ce manuel d'utilisation.
- Ne placez pas la batterie à proximité d'appareils chauffants ou dans un environnement soumis à des températures élevées comme par exemple à l'intérieur d'une voiture en été.
- Ne placez jamais la batterie dans un four à micro-ondes.
- Evitez de stocker ou d'utiliser la batterie dans des endroits chauds et humides comme des spas ou des cabines de douche.
- Ne posez pas l'appareil sur des surfaces inflammables comme de la literie, des couvertures, des tapis ou des couvertures électriques pendant des périodes prolongées.
- Lorsque l'appareil est allumé, ne le laissez pas dans un espace confiné pendant une période prolongée.
- Ne laissez pas les bornes de la batterie entrer en contact avec des objets métalliques comme des colliers, des pièces de monnaie, des clés ou bien des montres.
- Utilisez uniquement des batteries de remplacement lithium-ion authentiques recommandées par le fabricant.

- Ne démontez ou ne percez pas la batterie avec un objet coupant, quel qu'il soit.
- Evitez de soumettre la batterie à une pression élevée ou bien à des éléments susceptible de l'écraser.
- Evitez de soumettre la batterie à des chocs importants comme par exemple la laisser tomber de très haut.
- N'exposez pas la batterie à des températures supérieures ou égales à 60 °C.
- Evitez de mettre la batterie en contact avec des liquides ou de l'humidité.
- Evitez de mettre la batterie en contact avec le feu et de l'exposer à une chaleur extrême ou au soleil de façon prolongée.

Informations sur le traitement des batteries usagées

- Portez une attention particulière à la façon dont vous traitez les batteries usagées.
- Ne jetez pas la batterie au feu.
- Les réglementations de mise au rebut peuvent différer selon le pays ou la région. Observez les réglementations locales et fédérales en matière de traitement des batteries usagées.

Consignes relatives au chargement de la batterie

Respectez les consignes de chargement indiquées dans ce manuel d'utilisation pour charger la batterie. La batterie peut s'enflammer ou bien exploser si celle-ci n'est pas chargée correctement.

Avant de contacter le service après-vente

Si l'appareil photo ne fonctionne pas correctement, vérifiez les éléments suivants avant de contacter le service après-vente. Si la solution de dépannage proposée ne permet pas de résoudre le problème, veuillez contacter votre revendeur local ou le service après-vente.



Lorsque vous apportez l'appareil photo dans un service après-vente, veillez à également fournir les autres composants qui ont pu contribuer au dysfonctionnement, notamment la carte mémoire et la batterie.

Problème	Solutions possibles
Impossible d'allumer l'appareil photo	<ul style="list-style-type: none">• Assurez-vous que la batterie est installée.• Assurez-vous que la batterie est bien en place. (p. 23)• Mettez la batterie en charge.
L'appareil photo s'éteint de façon inattendue.	<ul style="list-style-type: none">• Mettez la batterie en charge.• L'appareil photo est peut-être en mode Mise hors tension auto. (p. 126)• Il est possible que l'appareil photo s'éteigne afin d'éviter que la carte mémoire ne soit endommagée après un choc. Rallumez l'appareil photo.
La batterie de l'appareil photo se décharge rapidement	<ul style="list-style-type: none">• La batterie peut se décharger plus rapidement dans un environnement de basse température (en dessous de 0 °C). Gardez la batterie au chaud en la plaçant dans votre poche.• L'utilisation du flash et l'enregistrement de vidéos déchargent rapidement la batterie. Rechargez-la si nécessaire.• La batterie est un consommable qui possède une durée de vie limitée et qui doit périodiquement être remplacée. Remplacez-la si son autonomie diminue rapidement.

Problème	Solutions possibles
Impossible de prendre des photos	<ul style="list-style-type: none">• La carte mémoire est pleine. Supprimez les fichiers inutiles ou insérez une nouvelle carte mémoire.• Formatez la carte mémoire.• La carte mémoire est défectueuse. Remplacez-la.• Assurez-vous que l'appareil photo est allumé.• Mettez la batterie en charge.• Assurez-vous que la batterie est installée correctement.
L'appareil photo ne répond pas.	Retirez la batterie, puis replacez-la.
L'appareil photo chauffe	Il est possible que l'appareil photo chauffe en cours d'utilisation. Ce phénomène est normal et n'affecte pas la durée de vie ou les performances de l'appareil.
Le flash ne fonctionne pas.	<ul style="list-style-type: none">• Il se peut que le flash soit désactivé par l'option Désactivé. (p. 61)• Vous ne pouvez pas utiliser le flash dans certains modes.

Problème	Solutions possibles
Le flash se déclenche de façon inattendue.	L'électricité statique peut provoquer le déclenchement du flash. Il ne s'agit pas d'un dysfonctionnement de l'appareil photo.
La date et l'heure ne sont pas correctes	Réglez la date et l'heure dans les paramètres d'affichage. (p. 125)
L'écran ou des touches ne fonctionnent pas	Retirez la batterie, puis remettez-la.
L'écran de l'appareil photo fonctionne mal	Si vous utilisez l'appareil photo à des températures extrêmement basses, un dysfonctionnement ou une décoloration de l'écran de l'appareil photo peut se produire. Pour bénéficier de performances optimales, utilisez l'appareil photo à des températures de fonctionnement modérées.
La carte mémoire présente une erreur.	<ul style="list-style-type: none"> • Éteignez l'appareil photo, puis rallumez-le. • Retirez la carte mémoire, puis insérez-la de nouveau. • Formatez la carte mémoire. Pour plus de détails, voir « Précautions d'utilisation des cartes mémoire ». (p. 133)
Impossible de lire des fichiers	Si vous modifiez le nom d'un fichier, l'appareil photo risque de ne plus pouvoir le lire (le nom des fichiers doit être conforme à la norme DCF). Si vous rencontrez ce problème, lisez les fichiers sur un ordinateur.

Problème	Solutions possibles
La photo est floue	<ul style="list-style-type: none"> • Vérifiez que l'option choisie pour la mise au point convient aux photos prises en gros plan. (p. 64) • Assurez-vous que l'objectif est propre. Dans le cas contraire, nettoyez-le. (p. 129) • Vérifiez que le sujet est placé à la bonne distance du flash. (p. 142)
Les couleurs de la photo ne correspondent pas à celles de la scène	Un réglage incorrect de la balance des blancs peut provoquer un mauvais rendu des couleurs. Sélectionnez l'option de balance des blancs qui s'adapte à la source de lumière. (p. 71)
La photo est trop claire.	Votre photo est surexposée. <ul style="list-style-type: none"> • Désactivez le flash. (p. 61) • Réglez la sensibilité ISO. (p. 63) • Réglez la valeur d'exposition. (p. 69)
La photo est trop sombre	La photo est sous-exposée. <ul style="list-style-type: none"> • Activez le flash. (p. 61) • Réglez la sensibilité ISO. (p. 63) • Réglez la valeur d'exposition. (p. 69)

Problème	Solutions possibles
Les photos ne s'affichent pas sur le téléviseur.	<ul style="list-style-type: none"> • Vérifiez que l'appareil photo est correctement branché sur le téléviseur avec le câble audio / vidéo. • Vérifiez que la carte mémoire contient des photos.
Votre ordinateur ne reconnaît pas l'appareil photo	<ul style="list-style-type: none"> • Vérifiez que le câble USB est correctement branché. • Assurez-vous que l'appareil photo est allumé. • Assurez-vous d'utiliser un système d'exploitation pris en charge.
L'appareil photo se déconnecte de l'ordinateur pendant le transfert des fichiers.	L'électricité statique peut interrompre la transmission des fichiers. Débranchez le câble USB, puis rebranchez-le.
L'ordinateur ne parvient pas à lire des vidéos	Il se peut que les vidéos ne soient pas compatibles avec certains logiciels de lecture vidéo. Pour lire des fichiers vidéo enregistrés avec l'appareil photo, utilisez l'application Multimedia Viewer que vous pouvez installer à l'aide du programme i-Launcher de l'ordinateur.

Problème	Solutions possibles
i-Launcher ne fonctionne pas correctement	<ul style="list-style-type: none"> • Fermez i-Launcher et redémarrez-le. • Vérifiez que i-Launcher est activé Activée dans le menu des paramètres. (p. 124) • En fonction des spécifications de votre ordinateur et de l'environnement dans lequel il se trouve, le lancement du programme peut ne pas se faire automatiquement. Dans ce cas, cliquez sur démarrer → Tous les programmes → Samsung → i-Launcher → Samsung i-Launcher sur votre ordinateur. (Pour Windows 8, ouvrez l'écran d'accueil, puis sélectionnez Toutes les All apps (Toutes les applications) → Samsung i-Launcher.) Vous pouvez aussi cliquer sur Applications → Samsung → i-Launcher sur un ordinateur Mac.
Le téléviseur ou l'ordinateur ne peuvent pas afficher les photos et les vidéos stockées sur une carte mémoire microSDXC.	Les cartes mémoire microSDXC utilisent le système de fichier exFAT. Assurez-vous que le dispositif externe est compatible avec le système de fichier exFAT avant d'y connecter l'appareil photo.
Votre ordinateur ne reconnaît pas la carte mémoire microSDXC	Les cartes mémoire microSDXC utilisent le système de fichier exFAT. Pour utiliser une carte mémoire microSDXC sur un ordinateur Windows XP, téléchargez et effectuez la mise à jour du pilote du système de fichier exFAT, à partir du site Web de Microsoft.

Caractéristiques de l'appareil photo

Capteur d'image	
Type	1/2,3 " (environ 7,76 mm) CCD
Pixels effectifs	Environ 16,2 mégapixels
Nombre total de pixels	Environ 16,5 mégapixels
Objectif	
Distance focale	Objectif Samsung f = 4,5 à 22,5 mm (équivalent film de 35 mm : 25 à 125 mm)
Plage d'ouverture de l'objectif	F2.5 (GA) à F6.3 (T)
Zoom	<ul style="list-style-type: none">• Mode d'images fixes : 1,0 à 5,0X (Zoom optique X Zoom numérique : 25,0X, Zoom optique X Intelli zoom : 10,0X)• Mode Lecture : 1.0 à 14.4X (en fonction du format de l'image)
Affichage	
Type	LCD TFT
Caractéristiques	• 3,0 " (75,0 cm) 230K
Mise au point	
Type	Mise au point automatique TTL (Mise au point au centre, Mise au point multiple, Mise au point avec suivi, MPA Détection des visages)

Plage		Grand angle (GA)	Téléobjectif (T)
	Normale (AF)	80 cm à infini	250 cm à infini
	Macro	5 à 80 cm	100 à 250 cm
	Macro automatique	5 cm à infini	100 cm à infini
Vitesse d'obturation			
<ul style="list-style-type: none">• Automatique : 1/8 à 1/2 000 s.• Programme : 1 à 1/2 000 s.• Nuit : 16 à 1/2 000 s.• Feux d'artifice : 2 s.			
Exposition			
Contrôle	AES Programme		
Mesure de l'exposition	Multiple, Sélective, Centrée, Détection des visages		
Compensation	±2EV (Palier 1/3 EV)		
Equivalent ISO	Automatique, ISO 80, ISO 100, ISO 200, ISO 400, ISO 800, ISO 1600, ISO 3200		

Flash	
Mode	Désactivé, Scènes automatiques, Automatique, Anti yeux rouges, Contre jour, Synchronisation lente, Correction des yeux rouges
Plage	<ul style="list-style-type: none"> • Grand angle : 0,2 à 4,0 m (ISO Auto) • Téléobjectif : 0,5 à 1,6 m (ISO Auto)
Durée de rechargement	Environ 5 secondes.
Réduction des tremblements de l'appareil photo	
Stabilisation numérique de l'image (DIS)	
Effet	
Mode Photo	<ul style="list-style-type: none"> • Filtre photos (Filtre intelligent) : Miniature, Vignettage, Peinture à l'encre, Peinture à l'huile, Dessin, Filtre croisé, Esquisse, Onirique, Effet ultra grand angle, Vieux film, Point demi-ton, Classique, Rétro, Prise de vue zoom • Réglage des images : Netteté, Contraste, Saturation
Mode Prise de vue vidéo	Filtre vidéos (Filtre intelligent) : Miniature, Vignettage, Point demi-ton, Esquisse, Effet ultra grand angle, Classique, Rétro, Effet palette 1, Effet palette 2, Effet palette 3, Effet palette 4
Balance des blancs	
Balance des blancs automatique, Lumière du jour, Nuageux, Fluorescent haut, Fluorescent bas, Tungstène, Réglage personnalisé	

Impression de la date	
Date & heure, Date, Désactivée	
Prise de vue	
Photos	<ul style="list-style-type: none"> • Modes : Scènes Automatique (Portrait, Portrait de nuit, Portrait en contre jour, Nuit, Contre jour, Paysage, Blanc, Vert naturel, Ciel Bleu, Coucher de Soleil, Macro, Texte Macro, Macro couleur, Trépied, Sport, Feux d'artifice, Bougie, Projecteur, Projecteur (Macro), Projecteur (Portrait)), Programme, Scène (Paysage, Coucher de soleil, Aube, Contre jour, Mer & neige, Texte), Panorama Live, Beauté, Photo nuit, Macro, Magic Frame, Filtre photos, Prise de vue fractionnée, Photo en mouvement • Prise de vue en rafale : Unique, Continue, Rafale, AEB • Retardateur : Désactivé, 10 s, 2 s, Double (10 s, 2 s)
Vidéos	<ul style="list-style-type: none"> • Modes : Vidéo intelligente (Paysage, Ciel Bleu, Vert naturel, Coucher de Soleil), Vidéo, Filtre vidéos • Format : MP4 (H.264) (durée d'enregistrement max. : 20 min) • Taille : 1280 X 720, 640 X 480, 320 X 240, Pour partager (ST150F/ST151F/ST152F uniquement) • Fréquence d'images : 30 ips • Son vivant : Son vivant activé, Son vivant désactivé, Muet • Retouche vidéo (intégrée) : Pause pendant l'enregistrement

Lecture	
Photos	<ul style="list-style-type: none"> Type : Image unique, Vignettes, Diaporama avec musique et effets, Clip vidéo Modifier : Redimensionner, Rotation, Filtre intelligent, Rogner Effet : Réglage des images (Luminosité, Contraste, Saturation, ACB, Retouche des visages, Correction des yeux rouges), Filtre intelligent (Normal, Miniature, Vignettage, Peinture à l'encre, Peinture à l'huile, Dessin, Filtre croisé, Esquisse, Onirique, Effet ultra grand angle, Vieux film, Point demi-ton, Classique, Rétro, Prise de vue zoom)
Vidéos	Modifier : Extraction d'images fixes, Réglage de la durée
Stockage	
Support	<ul style="list-style-type: none"> Mémoire interne : environ 9,5 Mo Mémoire externe (en option) : carte microSD (2 Go garantis), carte microSDHC (jusqu'à 32 Go garantis), carte microSDXC (jusqu'à 64 Go garantis) <p>La capacité de la mémoire interne peut varier par rapport à ces caractéristiques.</p>
Format de fichiers	<ul style="list-style-type: none"> Image fixe : JPEG (DCF), EXIF 2.21, GIF Clip vidéo : MP4 (vidéo: MPEG-4.AVC/H.264, audio: AAC)

Format photo	Icône	Résolution
	16M	4608 X 3456
14MP	4608 X 3072	
12MU	4608 X 2592	
10M	3648 X 2736	
5M	2592 X 1944	
3M	1984 X 1488	
2MU	1920 X 1080	
1M	1024 X 768	

Réseau sans fil (ST150F/ST151F/ST152F uniquement)
 MobileLink, Remote Viewfinder, Sauvegarde automatique, Courriel, Réseaux sociaux et Cloud, AllShare Play, AutoShare, Wi-Fi Direct, S/W Upgrade Notifier

Interface

Câble de sortie numérique	USB 2.0
Entrée / sortie audio	Haut-parleur intégré (Mono), Microphone (Mono)
Sortie vidéo	A/V : NTSC, PAL (sélectionnable)
Connecteur d'alimentation CC	5,0 V

Source d'alimentation

Batterie rechargeable	Batterie lithium-ion (BP70A, 700 mAh)
Type de connecteur	Micro USB (5 broches)

La source d'alimentation peut varier en fonction de votre région.

Dimensions (L x H x P)

94,4 x 57,95 x 17,7 mm (hors éléments en saillie)

Poids

- ST150F/ST151F/ST152F: 112 g (sans batterie, ni carte mémoire)
- ST72/ST73: 108 g (sans batterie, ni carte mémoire)

Température de fonctionnement

0 à 40 °C

Humidité en fonctionnement

5 à 85 %

Logiciel

i-Launcher

En vue d'améliorer le produit, ces caractéristiques peuvent changer sans avis préalable.

ACB (Réglage automatique du contraste)

Cette fonctionnalité améliore automatiquement le contraste de vos images lorsque le sujet est rétroéclairé ou en cas de contraste lumineux entre le sujet et l'arrière-plan.

AEB (Auto Exposure Bracket)

Cette fonctionnalité permet de prendre automatiquement plusieurs photos à différentes expositions afin de vous aider à obtenir une exposition correcte.

AF (Mise au point automatique)

Système qui permet d'effectuer une mise au point automatique sur le sujet. L'appareil photo se base sur le contraste pour opérer la mise au point automatique.

Ouverture

L'ouverture contrôle la quantité de lumière atteignant le capteur de l'appareil photo.

Bougé de l'appareil photo (flou)

Si vous bougez l'appareil photo alors que l'obturateur est ouvert, l'image risque d'être floue. Cela est d'autant plus vrai si la vitesse de l'obturateur est lente. Vous pouvez éviter ce problème en augmentant la sensibilité, en utilisant le flash ou en augmentant la vitesse de l'obturateur. Pour stabiliser l'appareil photo, vous pouvez également utiliser un trépied, ou les fonctions DIS ou OIS.

Composition

En photographie, ce terme signifie la disposition des éléments d'une scène. En règle générale, une bonne composition doit obéir à la règle des tiers.

DCF (Design rule for Camera File system)

Spécification créée par la Japan Electronics and Information Technology Industries Association (JEITA) qui définit le format et le système de fichiers des appareils photo.

Profondeur de champ

Zone de netteté acceptable entre le point de mise au point le plus proche et celui le plus éloigné. Elle est variable et dépend de la focale et de l'ouverture utilisées, mais aussi de la distance entre l'appareil photo et le sujet. Par exemple, une ouverture inférieure augmente la profondeur de champ et l'arrière-plan de la composition devient flou.

Zoom numérique

Fonctionnalité qui augmente artificiellement le zoom disponible de l'objectif du zoom (zoom optique). Le zoom numérique dégrade la qualité de l'image au fur et à mesure que ce type de grossissement augmente.

DIS (Stabilisation numérique de l'image)

Cette fonction permet de compenser en temps réel tout mouvement ou toute vibration lors de la prise de vue. Une certaine dégradation de l'image peut apparaître en comparaison avec la fonction Stabilisation optique de l'image.

EV (Valeur d'exposition)

Cette fonctionnalité vous permet de régler rapidement la valeur d'exposition mesurée par l'appareil photo, selon des incréments restreints, afin d'améliorer l'exposition de vos photos. Réglez la compensation EV sur -1,0 EV pour obtenir une valeur plus sombre d'un pas et sur 1,0 EV pour une valeur plus claire d'un pas.

Compensation EV

Ensemble des combinaisons de vitesses de l'obturateur et d'ouverture de l'objectif pour une même exposition.

Exif (Exchangeable Image File Format)

Spécification créée par la Japan Electronics and Information Technology Industries Association (JEIDA) qui définit le format de fichiers pour les appareils photo.

Exposition

Quantité de lumière atteignant le capteur de l'appareil photo. L'exposition est contrôlée par la vitesse de l'obturateur, la valeur d'ouverture et la sensibilité ISO.

Flash

Lumière brève et intense qui permet de créer une exposition adéquate lorsque la luminosité est faible.

Longueur de focale

Distance entre le centre de l'objectif et son point focal (exprimée en millimètres). Des distances focales plus importantes réduisent les angles de vue et agrandissent le sujet. Celles moins élevées agrandissent à l'inverse les angles de vue.

H.264/MPEG-4

Format vidéo de compression élevée établi par les organisations normatives internationales ISO-IEC et ITU-T. Ce codec, développé par la Joint Video Team (JVT), améliore la qualité vidéo même lorsque le débit binaire est faible.

Capteur d'image

Partie physique de l'appareil photo qui comporte une cellule photosensible pour chaque pixel de l'image. Chaque cellule photosensible enregistre la valeur de la luminosité d'une exposition. Il existe deux types de capteurs : CCD (Charge-coupled Device) et CMOS (Complementary Metal Oxide Semiconductor).

Sensibilité ISO

Sensibilité de l'appareil photo à la lumière basée sur la sensibilité du film utilisé dans l'appareil photo. A une sensibilité ISO élevée, la vitesse de l'obturateur de l'appareil photo est plus grande, ce qui réduit le flou causé par les tremblements de l'appareil ou une luminosité insuffisante. Toutefois, avec une sensibilité plus élevée, le risque de parasites s'avère également plus grand.

JPEG (Joint Photographic Experts Group)

Méthode de compression des images numériques avec pertes. Les images JPEG sont compressées afin de réduire la taille de leur fichier avec une dégradation minimale de la résolution.

LCD (Liquid Crystal Display)

Écran d'affichage couramment utilisé dans le secteur de l'électronique grand public. Ce type d'écran nécessite un rétroéclairage séparé, de type CCFL ou LED, pour reproduire les couleurs.

Macro

Cette fonctionnalité permet de prendre des photos en gros plan ou de photographier de petits objets. Cela permet à l'appareil photo d'effectuer une mise au point nette à une échelle proche de la réalité (1/1).

Mesure de l'exposition

Correspond à la manière dont l'appareil photo mesure la quantité de lumière nécessaire à la définition de l'exposition.

MJPEG (Motion JPEG)

Format vidéo avec une compression d'images JPEG.

Parasite

Problème d'affichage des pixels sur une image numérique. Des parasites peuvent apparaître si les photos sont prises avec une sensibilité trop élevée ou avec un réglage de sensibilité automatique dans un environnement sombre.

Zoom optique

Zoom qui permet d'agrandir les images à travers l'objectif, sans dégrader la qualité des images.

Quality

Expression du taux de compression d'une image numérique. Lorsque la qualité de l'image est élevée, le taux de compression est faible et la taille du fichier plus importante.

Résolution

Nombre de pixels d'une image numérique. Les images à résolution élevée comportent plus de pixels et présentent généralement davantage de détails que les images avec une faible résolution.

Vitesse d'obturation

La vitesse d'obturation est définie par la durée nécessaire à l'ouverture et à la fermeture de l'obturateur. Dans le cadre de la luminosité d'une photo, la vitesse d'obturation constitue un facteur important, car elle contrôle la quantité de lumière qui passe à travers l'ouverture avant d'atteindre le capteur d'images. Par ailleurs, une vitesse d'obturation rapide accorde moins de temps à la lumière pour pénétrer. La photo devient plus sombre et immobilise un sujet en mouvement plus facilement.

Vignettage

Réduction de la luminosité ou de la saturation d'une image à sa périphérie (bords externes). Cela permet de mettre en évidence les sujets positionnés au centre de l'image.

Balance des blancs (équilibre des couleurs)

Réglage de l'intensité des couleurs (généralement les couleurs primaires comme le rouge, le vert et le bleu) d'une image. L'objectif est un rendu exact des couleurs.



Les bons gestes de mise au rebut de ce produit (Déchets d'équipements électriques et électroniques)

(Applicable aux pays disposant de systèmes de collecte séparés)

■

Ce symbole sur le produit, ses accessoires ou sa documentation indique que ni le produit, ni ses accessoires électroniques usagés (chargeur, casque audio, câble USB, etc.) ne peuvent être jetés avec les autres déchets ménagers. La mise au rebut incontrôlée des déchets présentant des risques environnementaux et de santé publique, veuillez séparer vos produits et accessoires usagés des autres déchets. Vous favoriserez ainsi le recyclage de la matière qui les compose dans le cadre d'un développement durable.

Les particuliers sont invités à contacter le magasin leur ayant vendu le produit ou à se renseigner auprès des autorités locales pour connaître les procédures et les points de collecte de ces produits en vue de leur recyclage.

Les entreprises et particuliers sont invités à contacter leurs fournisseurs et à consulter les conditions de leur contrat de vente. Ce produit et ses accessoires ne peuvent être jetés avec les autres déchets.



PlanetFirst représente l'engagement de Samsung Electronics à l'égard du développement durable et de la responsabilité sociale, illustré à travers des activités commerciales écologiques et contrôlées.



Élimination des batteries de ce produit

(Applicable aux pays disposant de systèmes de collecte séparés)

Le symbole sur la batterie, le manuel ou l'emballage indique que les batteries de ce produit ne doivent pas être éliminées en fin de vie avec les autres déchets ménagers. L'indication éventuelle des symboles chimiques Hg, Cd ou Pb signifie que la batterie contient des quantités de mercure, de cadmium ou de plomb supérieures aux niveaux de référence stipulés dans la directive CE 2006/66. Si les batteries ne sont pas correctement éliminées, ces substances peuvent porter préjudice à la santé humaine ou à l'environnement.

Afin de protéger les ressources naturelles et d'encourager la réutilisation du matériel, veuillez à séparer les batteries des autres types de déchets et à les recycler via votre système local de collecte gratuite des batteries.

A

- Accessoires en option 19
- Affichage rapide 124
- Agrandissement 84
- Aide à la prise de vue 123
- AllShare Play 117
- Anti yeux rouges
 - Mode Lecture 92
 - Mode Prise de vue 61
- Auto Exposure Bracket (AEB) 73
- AutoShare 106

B

- Balance des blancs 71
- Batterie
 - Attention 135
 - Chargement en cours 24
 - Insertion 23
- Bouton DIRECT LINK 22

C

- Capteur de mise au point
 - Emplacement 20
 - Paramètres 126
- Caractéristiques de l'appareil photo 141
- Carte mémoire
 - Insérer 23
 - Précautions 133
- Chargement en cours 24
- Configuration date/heure 125
- Connexion à un ordinateur
 - Mac 95
 - Windows 94
- Connexion Réseau (ST150F/ST151F/ST152F uniquement) 102
- Contenu du coffret 19
- Contraste
 - Mode Lecture 91
 - Mode Prise de vue 74

D

- Déclencheur 20
- Déconnexion de l'appareil photo 94
- Détection des regards 68
- Détection des sourires 67
- Détection des visages 67
- Diaporama 86
- Douille pour trépied 20

E

- Ecran d'accueil 28
- Enfoncer le déclencheur à mi-course 40
- Entretien de l'appareil photo 129
- Exposition 69
- Extraction d'une image d'une vidéo 88

F

- Filtre intelligent
 - Mode d'enregistrement vidéo 54
 - Mode Lecture 90
 - Mode Photo 53
- Flash
 - Anti yeux rouges 62
 - Automatique 62
 - Contre jour 62
 - Correction des yeux rouges 62
 - Désactivé 61
 - Synchronisation lente 62
- Formatage 126

I

Icônes

- Mode Lecture 79
- Mode Prise de vue 27

i-Launcher 96

Image de démarrage 123

Impression 126

Intelli Zoom 38

L

Licences Open source 126

Luminosité 124

- Mode Lecture 91
- Mode Prise de vue 69

M

Macro 65

Messages d'erreur 128

Mesure de l'exposition

- Centrée 70
- Multiple 70
- Sélective 70

Miniatures 80

Mode Beauté 50

Mode Cadre magique 52

Mode Close-up Shot 51

Mode Détection intelligente de scène 45

Mode Economie d'énergie 124

Mode Filtre photos 53

Mode Filtre vidéos 54

Mode Lecture 79

Mode Panorama Live 48

Mode Prise de vue fractionnée 55

Mode Programme 44

Mode Scène 47

Mode Scènes automatiques 43

Modes Rafale

- Auto Exposure Bracket (AEB) 73
- Continue 73
- Rafale 73

Mode Vidéo 46

N

Netteté 74

Nettoyage

- Boîtier de l'appareil photo 129
- Ecran 129
- Objectif 129

P

Paramètres 122

Paramètres de fuseau horaire 25, 125

Paramètres linguistiques 125

Pivotement 89

Port audio / vidéo 20

Portraits

- Anti yeux rouges 62
- Correction des yeux rouges 62
- Détection des regards 68
- Détection des sourires 67
- Détection des visages 67

Port USB 20

Protection de fichiers 82

Q

Qualité d'image 59

R

Rafale 73

Réglage automatique du contraste (ACB)

- Mode Lecture 91
- Mode Prise de vue 70

Réglage de l'heure 25

Réglage des images

- ACB 91
- Anti yeux rouges 92
- Contraste
 - Mode Lecture 91
 - Mode Prise de vue 74
- Luminosité
 - Mode Lecture 91
 - Mode Prise de vue 69
- Netteté 74
- Saturation
 - Mode Lecture 91
 - Mode Prise de vue 74

Réglages du son 35

Remise à zéro 126

Résolution

- Mode Lecture 89
- Mode Prise de vue 58

Retardateur

- Mode Prise de vue 60
- Voyant du retardateur 20

Retouche de photos 89

Retouche des visages

- Mode Lecture 92
- Mode Prise de vue 50

Retouche de vidéos

- Extraction 88
- Recadrage 88

S

Saturation

- Mode Lecture 91
- Mode Prise de vue 74

Sauvegarde automatique 110

Sensibilité ISO 63

Service après-vente 138

Site Web

- Accès 115
- Publication de photos ou de vidéos 115

Son de la mise au point 123

Sortie vidéo 124

Stabilisation numérique de l'image (DIS) 39

Suppression de fichiers 82

T

Touche Lecture 21

Touche Marche / Arrêt 20

Touche Menu 21

Transfert de fichiers

- Courriel 112
- Mac 95
- Sauvegarde automatique 110
- Windows 94

Type d'affichage 34

V

Vidéo

- Mode Lecture 87
- Mode Prise de vue 46

Viseur à distance 7 108

Visionnage de fichiers

- Catégorie 81
- Diaporama 86
- Miniatures 80
- Photos animées 85
- Photos panoramiques 85
- Téléviseur 93

Voyant de mise au point 126

Voyant d'état 21

Z

Zone de mise au point

- Mise au point au centre 65
- Mise au point avec suivi 65
- Mise au point multiple 65

Zoom

- Réglages sonores du zoom 75
- Touche Zoom 21
- Utilisation du zoom 37

Zoom numérique 37

Pour les utilisateurs résidant en France Service Consommateur

Contact téléphonique :

Du lundi au samedi de **9 h à 20 h**

01 48 63 00 00

Adresse postale :

SAMSUNG ELECTRONICS FRANCE

ZI Paris Nord II, BP 50116

95950 Roissy CDG FRANCE



Pour les utilisateurs résidant au Canada
SERVICE À LA CLIENTÈLE

Téléphone :

Du lundi au vendredi de **8 h 30 à 20 h** (heure normale de l'Est)
1 800 726-7864

Adresse postale :

Samsung Electronics Canada Inc.

55 Standish Court, 10th Floor
Mississauga ON
L5R 4B2





Pour toute question ou demande de service après-vente, veuillez consulter les conditions de garantie accompagnant votre produit ou rendez-vous sur le www.samsung.fr ou www.samsung.ca

CE 0678