



SAMSUNG

User Manual

ST65/ST67

Ce manuel d'utilisation propose des instructions détaillées pour l'utilisation de votre appareil photo. Veuillez le lire attentivement.

 *Cliquez sur une rubrique*

Dépannage de base

Référence rapide

Table des matières

Fonctions de base

Fonctions avancées

Options de prise de vue

Lecture / Modification

Paramètres

Annexes

Index

Informations relatives à la santé et à la sécurité

Respectez toujours les consignes et conseils d'utilisation suivants afin de prévenir toute situation dangereuse et de garantir un fonctionnement optimal de votre appareil photo.



Avvertissement - situation susceptibles de vous blesser ou de blesser d'autres personnes

Ne démontez pas ou n'essayez pas de réparer vous même votre appareil photo.

Vous pourriez recevoir une décharge électrique ou endommager l'appareil photo.

N'utilisez pas l'appareil photo à proximité de gaz ou de liquides inflammables ou explosifs.

Vous risqueriez de provoquer une explosion ou un incendie.

N'introduisez pas de matériaux inflammables dans l'appareil photo ou ne stockez pas ces matériaux à proximité de l'appareil photo.

Vous risqueriez de recevoir une décharge électrique ou de provoquer un incendie.

N'utilisez pas l'appareil avec les mains mouillées.

Vous pourriez recevoir une décharge électrique.

Évitez d'endommager la vue des sujets photographiés.

N'utilisez pas le flash à proximité (à moins d'un mètre) des personnes ou des animaux. L'utilisation du flash trop près des yeux du sujet peut provoquer des lésions temporaires ou permanentes.

Ne laissez pas l'appareil photo à la portée d'enfants en bas âge ou d'animaux domestiques.

Tenez l'appareil, ses pièces et ses accessoires, hors de portée des enfants en bas âge et des animaux. L'ingestion de petites pièces peut provoquer un étouffement ou des blessures graves. Les composants et les accessoires peuvent également présenter des risques de blessure.

Évitez toute exposition prolongée de l'appareil photo à la lumière directe du soleil ou à des températures élevées.

Une exposition prolongée à la lumière directe du soleil ou à des températures très élevées peut endommager de manière permanente les composants internes de l'appareil photo.

Évitez de couvrir l'appareil photo ou le chargeur avec des couvertures ou des vêtements.

L'appareil photo pourrait surchauffer, se déformer ou prendre feu.

Si du liquide ou des corps étrangers pénètrent dans l'appareil photo, déconnectez toutes les sources d'alimentation comme la batterie ou le chargeur, puis contactez un service après-vente de Samsung.



Attention - situations susceptibles d'endommager votre appareil photo ou d'autres appareils

Si vous rangez votre appareil photo sans l'utiliser pour une période de temps prolongée, retirez d'abord la batterie.

Les batteries installées dans un appareil peuvent fuir ou se détériorer avec le temps, risquant d'endommager gravement votre appareil photo.

Utilisez uniquement d'authentiques batteries de remplacement Lithium-ion recommandées par le fabricant. N'endommagez pas ou ne chauffez pas la batterie.

Cela risquerait de provoquer un incendie ou des dommages corporels.

Utilisez uniquement des batteries, des chargeurs et des accessoires homologués par Samsung.

- L'utilisation de batteries, chargeurs, câbles ou accessoires non homologués peut endommager l'appareil photo, provoquer une explosion ou causer des blessures.
- Samsung décline toute responsabilité en cas de dommages ou blessures résultant d'une utilisation inappropriée de batteries, chargeurs, câbles ou accessoires.

N'utilisez la batterie que pour l'usage pour lequel elle a été conçue.

Un usage non conforme risque de provoquer une décharge électrique ou un incendie.

Ne touchez pas le flash en cours de déclenchement.

Le flash est très chaud lorsqu'il se déclenche et peut provoquer des brûlures.

Lorsque vous utilisez un chargeur, éteignez toujours l'appareil photo avant de débrancher le chargeur de la prise murale.

Si vous ne prenez pas cette précaution, vous risquez de recevoir une décharge électrique ou de provoquer un incendie.

Débranchez le chargeur de la prise murale lorsque vous ne l'utilisez pas.

Si vous ne prenez pas cette précaution, vous risquez de recevoir une décharge électrique ou de provoquer un incendie.

N'utilisez jamais de fiches et de cordons d'alimentation endommagés ou de prises électriques mal fixées lorsque vous rechargez la batterie.

Vous risqueriez de recevoir une décharge électrique ou de provoquer un incendie.

Évitez tout contact du chargeur avec les bornes + et – de la batterie.

Vous pourriez recevoir une décharge électrique ou provoquer un incendie.

N'exercez pas de pression sur l'appareil photo ou ne forcez pas sur ses composants.

Vous risqueriez d'endommager l'appareil photo.

Effectuez les manipulations de branchement des cordons, du chargeur et d'insertion des batteries et des cartes mémoire avec précaution.

Enfoncer les cordons en forçant ou sans précaution et brancher les câbles ou insérer les batteries et les cartes mémoire de manière incorrecte peut endommager les ports, les prises et les accessoires.

Évitez tout contact des cartes mémoire avec le boîtier de l'appareil photo.

Vous risqueriez d'endommager ou effacer les données qui y sont stockées.

N'utilisez jamais une batterie, un chargeur ou une carte mémoire endommagé(e).

Vous risqueriez de recevoir une décharge électrique, d'endommager l'appareil photo ou de provoquer un incendie.

Vérifiez que l'appareil photo fonctionne correctement avant de l'utiliser.

Le fabricant décline toute responsabilité en cas de perte de fichiers ou de dégâts résultant d'un fonctionnement incorrect ou d'une mauvaise utilisation de l'appareil photo.

L'extrémité du câble qui présente un voyant lumineux (▲) doit être insérée dans l'appareil photo.

Vous risquez d'endommager vos fichiers si vous installez le câble à l'envers. Le fabricant décline toute responsabilité en cas de pertes de données.

Copyright

- Microsoft Windows et le logo Windows sont des marques déposées de Microsoft Corporation.
- micro SD™, micro SDHC™ sont des marques déposées de SD Association.
- Mac est une marque déposée d'Apple Corporation.
- Les marques de commerce et les noms de marques figurant dans ce manuel appartiennent à leurs propriétaires respectifs.

- Les caractéristiques de l'appareil ou le contenu de ce manuel d'utilisation peuvent changer sans préavis, suite à l'évolution des fonctions de l'appareil.
- La distribution ou la réutilisation du contenu de ce mode d'emploi, même partielle, sans autorisation préalable, est interdite.
- Pour les informations relatives à la licence Open Source, reportez-vous au fichier « OpenSourceInfo.pdf » contenu sur le CD-ROM fourni.

Organisation du manuel d'utilisation

Fonctions de base 11

Cette section présente l'appareil photo et ses icônes et décrit les fonctions de base pour les prises de vue.

Fonctions avancées 26

Cette section décrit comment prendre une photo en choisissant un mode et comment enregistrer une séquence vidéo ou un mémo vocal.

Options de prise de vue 35

Cette section présente les options que vous pouvez choisir en mode prise de vue.

Lecture / Modification 53

Cette section décrit comment lire des photos, des vidéos ou des mémos vocaux et comment modifier des photos ou des vidéos. Vous apprendrez également comment connecter votre appareil photo à un ordinateur, à une imprimante photo ou à un téléviseur.





Paramètres 76

Reportez-vous aux options permettant de configurer les paramètres de votre appareil photo.

Annexes 82

Cette section contient les messages d'erreur, les caractéristiques et des conseils d'entretien.

Indications utilisées dans ce manuel d'utilisation

Mode Prise de vue	Indication
Scènes Automatiques	
Programme	
DIS	
Scène	
Vidéo	

Icônes des différents modes

Ces icônes indiquent que la fonction est disponible dans les modes correspondants. Le mode  peut ne pas prendre en charge certaines fonctions pour toutes les scènes.

Exemple)

Réglage manuel de l'exposition (EV)

En fonction de l'intensité de l'éclairage ambiant, les photos peuvent parfois être trop claires ou trop sombres. Dans ce cas, vous pouvez régler la valeur d'exposition pour obtenir de meilleurs clichés.



Plus sombre (-)



Neutre (0)



Plus clair (+)

Disponible dans les modes Programme, DIS et Vidéo

Icônes utilisées dans ce manuel d'utilisation

Icône	Fonction
	Informations complémentaires
	Mises en garde et précautions
[]	Touches de l'appareil photo, par exemple : [Obturbateur] (désigne la touche du menu)
()	Numéro de page correspondant
→	Séquence d'options ou de menus à sélectionner pour accomplir une procédure. Exemple : Sélectionnez Prise de vue en cours → Balance des blancs (signifie Sélectionnez Prise de vue en cours , puis Balance des blancs).
*	Annotation

Abréviations utilisées dans ce manuel d'utilisation

Abréviation	Signification
ACB	Auto Contrast Balance (Réglage automatique du contraste)
AEB	Auto Exposure Bracket (Prise de vue en fourchette avec réglage automatique)
AF	Auto Focus (Autofocus)
DIS	Digital Image Stabilization (Stabilisation numérique de l'image)
DPOF	Digital Print Order Format (Format de commande d'impression numérique)
EV	Exposure Value (Valeur d'exposition)
ISO	International Organization for Standardization (Organisation internationale de normalisation)
WB	White Balance (Balance des blancs)

Expressions utilisées dans ce manuel d'utilisation

Appuyer sur le déclencheur

- Enfoncer le déclencheur à mi-course : enfoncer le déclencheur enfoncé jusqu'à mi-course.
- Appuyer sur le déclencheur : enfoncer entièrement le déclencheur.

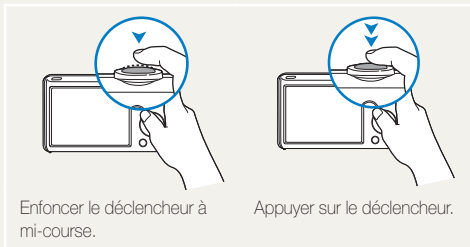

Sujet, arrière-plan et cadrage

- **Sujet** : le principal objet d'une scène, qu'il s'agisse d'une personne, d'un animal ou d'un objet inanimé
- **Arrière-plan** : les éléments situés autour du sujet
- **Cadrage** : la combinaison d'un sujet et d'un arrière-plan

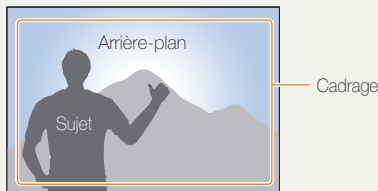

Exposition (luminosité)

L'exposition correspond à la quantité de lumière perçue par l'appareil photo. Vous pouvez modifier l'exposition en réglant la vitesse d'obturation, la valeur d'ouverture et la sensibilité ISO. Modifier l'exposition permet d'obtenir des photos plus sombres ou plus claires.





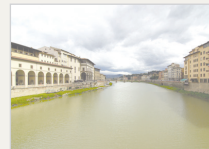











Exposition normale



Surexposition (trop clair)

Dépannage de base



Cette section propose des réponses aux questions fréquentes. La plupart des problèmes peuvent être résolus facilement en réglant les options de prise de vue.

	Les yeux du sujet sont rouges.	<p>Un reflet de l'appareil provoque ce désagrément.</p> <ul style="list-style-type: none">• Réglez l'option du flash sur  Anti yeux rouges ou  Correction des yeux rouges. (p. 38)• Si la photo est déjà prise, sélectionnez  Correction des yeux rouges dans le menu Modifier. (p. 65)
	Les photos présentent des tâches de poussière.	<p>Lorsque vous utilisez le flash, les particules de poussière en suspension dans l'air peuvent être enregistrées par l'appareil.</p> <ul style="list-style-type: none">• Désactivez le flash ou évitez de prendre des photos dans un lieu poussiéreux.• Réglez les options de sensibilité ISO. (p. 39)
	Les photos sont floues.	<p>Ceci peut se produire lorsque la luminosité est faible ou lorsque vous tenez l'appareil de manière incorrecte.</p> <ul style="list-style-type: none">• Appuyez à mi-course sur le déclencheur pour procéder à la mise au point. (p. 24)• Utilisez le mode . (p. 31)
	Les photos sont floues lors des prises de nuit.	<p>L'appareil tente de faire pénétrer plus de lumière ; donc, la vitesse d'obturation ralentit. Il devient alors difficile de tenir l'appareil immobile et cela provoque des tremblements.</p> <ul style="list-style-type: none">• Activez le flash. (p. 38)• Réglez les options de sensibilité ISO. (p. 39)• Utilisez un trépied pour éviter les tremblements de l'appareil.• Sélectionnez  Nuit en mode . (p. 30)
	Les sujets sont trop sombres à cause du contre-jour.	<p>Lorsque la source de lumière se trouve derrière le sujet ou lorsqu'il y a un fort contraste entre les zones lumineuses et sombres, le sujet peut être grisé.</p> <ul style="list-style-type: none">• Évitez de prendre des photos face au soleil.• Sélectionnez  Contre jour en mode . (p. 28)• Réglez l'option du flash sur  Contre jour. (p. 38)• Réglez l'option ACB. (p. 46)• Réglez l'exposition. (p. 46)• Réglez l'option de mesure sur  Sélective si le centre du cadre est très lumineux. (p. 47)

Référence rapide



Photographier des personnes

- Mode  > Beauté ▶ 29
- Mode  > Portrait ▶ 28
- Anti yeux rouges, Correction des yeux rouges (prévention ou correction des yeux rouges) ▶ 38
- Détection des visages ▶ 43



Photographier de nuit ou dans un endroit sombre

- Mode  > Nuit ▶ 30
- Mode  > Coucher de soleil, Aube, Feux d'artifice ▶ 28
- Options du flash ▶ 38
- ISO (pour régler la sensibilité à la lumière) ▶ 39



Photographier des actions

- Continue, Rafale ▶ 49



Photographier du texte, des insectes ou des fleurs

- Mode  > Macro, Texte ▶ 28
- Macro, Macro automatique (pour prendre des photos en gros plan) ▶ 40
- Balance des blancs (pour modifier la tonalité des couleurs) ▶ 47



Régler l'exposition (luminosité)

- EV (pour régler l'exposition) ▶ 46
- ACB (pour compenser lorsque l'arrière-plan est lumineux) ▶ 46
- Mesure de l'exposition ▶ 47
- AEB (pour prendre trois photos de la même scène avec des expositions différentes) ▶ 49



Appliquer un effet différent

- Styles de photo (pour appliquer des tonalités) ▶ 50
- Effets de filtre intelligent ▶ 51
- Réglage de l'image (pour régler la saturation, la netteté ou le contraste) ▶ 52



Réduire les mouvements de l'appareil photo

- Mode  ▶ 31

- Visionner des fichiers par catégorie dans l'Album intelligent ▶ 55
- Supprimer tous les fichiers de la carte mémoire ▶ 57
- Afficher des fichiers sous forme de diaporama ▶ 58
- Visionner des fichiers sur TV ▶ 67
- Connecter l'appareil photo à un ordinateur ▶ 68
- Régler le son et le volume ▶ 78
- Régler la luminosité de l'écran ▶ 78
- Changer la langue d'affichage ▶ 79
- Régler la date et l'heure ▶ 79
- Formater la carte mémoire ▶ 79
- Dépannage ▶ 92

Table des matières

Fonctions de base	11	Enregistrer un mémo vocal	34
Contenu du coffret	12	Ajouter un mémo vocal à une photo	34
Présentation de l'appareil photo	13	Options de prise de vue	35
Insertion de la batterie et de la carte mémoire	15	Sélection de la résolution et de la qualité	36
Chargement de la batterie et mise en route de l'appareil ...	16	Sélection d'une résolution	36
Chargement de la batterie	16	Sélection de la qualité de l'image	36
Mise en route de l'appareil	16	Retardateur	37
Configuration initiale	17	Prendre des photos dans un endroit sombre	38
Description des icônes	18	Éviter les yeux rouges	38
Sélection des options	19	Utilisation du flash	38
Réglage de l'affichage et du son	21	Réglage de la sensibilité ISO	39
Changer le type d'affichage	21	Modification de la mise au point	40
Régler le son	21	Fonction Macro	40
Prendre des photos	22	Mise au point automatique	40
Zoom	23	Utilisation de la Mise au point avec suivi	41
Conseils pour obtenir des photos plus nettes	24	Réglage de la zone de mise au point	42
Fonctions avancées	26	Fonction de détection des visages	43
Modes de prise de vue	27	Détection des visages	43
Mode Auto intelligent	27	Auto portrait	44
Mode Scène	28	Détection des sourires	44
Mode Beauté	29	Détection du clignement des yeux	45
Aide à la composition photo	30	Réglage de la luminosité et des couleurs	46
Utilisation du mode nuit	30	Réglage manuel de l'exposition (EV)	46
Mode DIS	31	Compensation du contre-jour (ACB)	46
Mode Programme	32	Modification de la mesure de l'exposition	47
Filmer une vidéo	32	Sélection d'une source d'éclairage (Balance des blancs) ...	47
Enregistrer des mémos vocaux	34	Modes rafale	49
		Amélioration des photos	50

Styles de photo	50	Paramètres	76
Application d'effets de filtre intelligents	51	Menu des réglages de l'appareil photo	77
Modifier le rendu de vos photos	52	Accéder au menu des paramètres	77
Lecture / Modification	53	Son	78
Lecture	54	Affichage	78
Activer le mode Lecture	54	Paramètres	79
Afficher des photos	58	Annexes	82
Lire une vidéo	59	Messages d'erreur	83
Lire des mémos vocaux	60	Entretien de l'appareil photo	84
Modification des photos	62	Nettoyer l'appareil photo	84
Redimensionner des photos	62	Utiliser ou ranger votre appareil photo	85
Faire pivoter une photo	62	A propos des cartes mémoire	86
Appliquer des styles de photo	63	A propos de la batterie	88
Application d'effets de filtre intelligents	64	Avant de contacter le centre de Service Après-Vente ..	92
Corriger les problèmes d'exposition	65	Spécifications de l'appareil photo	95
Création d'une commande d'impression (DPOF)	66	Glossaire	99
Visionner des fichiers sur TV	67	Index	103
Transfert des fichiers sur votre ordinateur (pour Windows) ..	68		
Transfert de fichiers à l'aide d'Intelli-studio	70		
Transférer des fichiers en connectant l'appareil photo			
en tant que disque amovible	72		
Déconnecter l'appareil photo (sur Windows XP)	73		
Transfert des fichiers sur votre ordinateur (pour Mac) ..	74		
Impression de photos avec une imprimante photo			
(PictBridge)	75		

Fonctions de base

Cette section présente l'appareil photo et ses icônes et décrit les fonctions de base pour les prises de vue.

Contenu du coffret	12
Présentation de l'appareil photo	13
Insertion de la batterie et de la carte mémoire	15
Chargement de la batterie et mise en route de l'appareil ...	16
Chargement de la batterie	16
Mise en route de l'appareil	16
Configuration initiale	17
Description des icônes	18
Sélection des options	19
Réglage de l'affichage et du son	21
Changer le type d'affichage	21
Régler le son	21
Prendre des photos	22
Zoom	23
Conseils pour obtenir des photos plus nettes	24

Contenu du coffret

Sortez le téléphone de son coffret et vérifiez que tous les éléments suivants sont présents :



Appareil photo

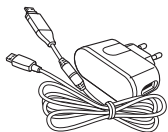

Adaptateur secteur /
Câble USB

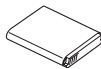

Batterie rechargeable



Dragonne

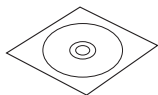

CD-ROM
(Manuel d'utilisation inclus)

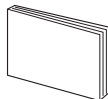

Guide de démarrage
rapide

Accessoires en option



Étui de l'appareil photo

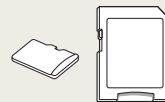

Carte mémoire/
Adaptateur de carte
mémoire

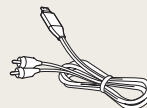

Câble Audio / Vidéo

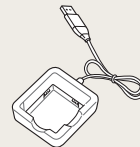

Chargeur de batterie



Les illustrations peuvent différer du produit fourni.

Présentation de l'appareil photo

Avant de commencer, prenez connaissance des éléments de l'appareil photo et de leurs fonctions.

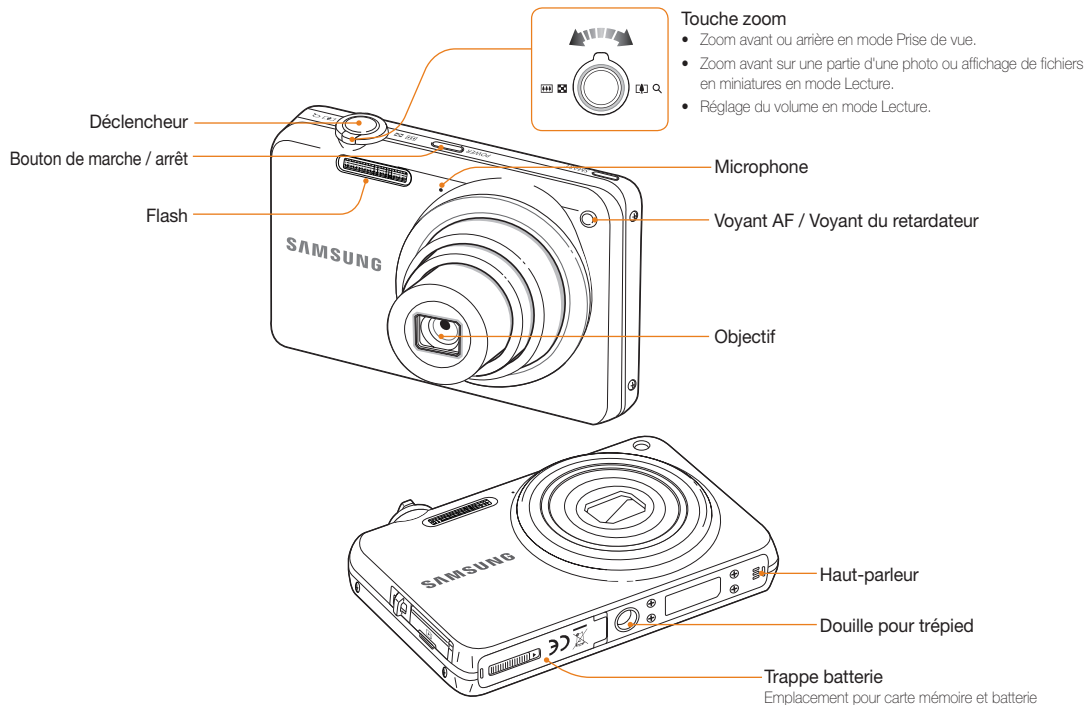

Présentation de l'appareil photo

Touche intelligente

Paramétré en mode Intelligent (SMART)

Voyant d'état

- **Clignotant** : lorsque vous enregistrez une photo ou une vidéo, lue par un ordinateur ou une imprimante, ou sans mise au point
- **Fixe** : connexion à un ordinateur ou mise au point en cours

Écran

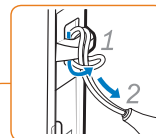
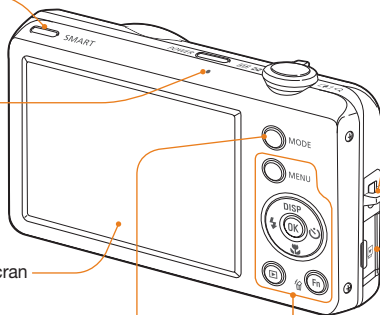

Port USB et port Audio / Vidéo

Compatible avec un câble USB ou un câble Audio / Vidéo

Bouton Mode : Permet d'ouvrir la liste des modes de prise de vue

icône	Mode	Description
	Scènes Automatiques	Prendre une photo en laissant l'appareil photo sélectionner le mode de scène qu'il détecte
	Programme	Prendre une photo avec des options de réglage
	DIS	Prendre une photo avec des options visant à réduire les mouvements de l'appareil photo
	Scène	Prendre une photo avec des options prédéfinies pour une scène spécifique
	Vidéo	Enregistrer une vidéo

Touche	Description	
MENU	Accès aux options ou aux menus	
Navigation	En mode Prise de vue	En mode Réglage
	DISP Changer l'option d'affichage	En haut
	Changer l'option macro	En bas
	Changer l'option du flash	À gauche
Changer l'option du retardateur	À droite	
OK	Confirmation de l'option ou du menu en surbrillance	
Lecture	Passer en mode Lecture	
Fonction	<ul style="list-style-type: none"> • Accès aux options en mode Prise de vue • Suppression de fichiers en mode Lecture 	

Insertion de la batterie et de la carte mémoire

Cette section décrit comment insérer la batterie et une carte mémoire en option dans l'appareil photo.



Insérez une carte mémoire en orientant la puce vers le haut.

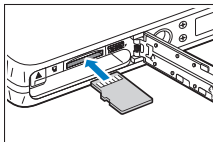

Insérez la batterie avec le logo Samsung vers le bas.

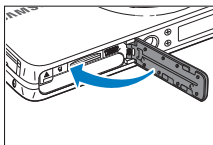
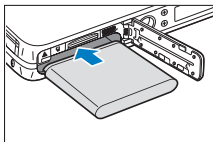

Retrait de la batterie et de la carte mémoire

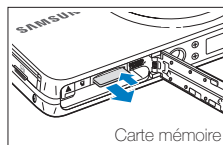

Poussez doucement jusqu'à faire sortir la carte de son logement, puis retirez-la entièrement.

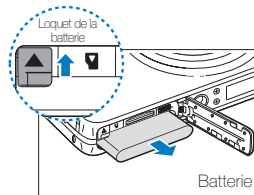

Déverrouillez le loquet pour libérer la batterie.



- La mémoire interne peut servir de stockage temporaire lorsque aucune carte mémoire n'est insérée dans l'appareil.
- Introduisez une carte mémoire dans le bon sens. Si vous introduisez une carte mémoire dans le mauvais sens, vous risquez d'endommager l'appareil photo ainsi que la carte mémoire.

Chargement de la batterie et mise en route de l'appareil

Chargement de la batterie

Assurez-vous de charger la batterie avant d'utiliser l'appareil photo. Branchez le câble USB à l'adaptateur secteur AC et branchez l'extrémité du câble disposant du voyant lumineux sur l'appareil photo.

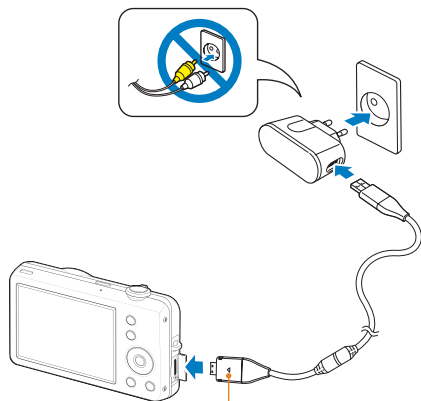

Voyant lumineux

- **Rouge** : Chargement
- **Vert** : Chargement terminé

Mise en route de l'appareil

Appuyez sur l'interrupteur marche/arrêt pour allumer ou éteindre l'appareil photo.

- L'écran de configuration initiale s'affiche lorsque vous allumez l'appareil photo pour la première fois. (p. 17)

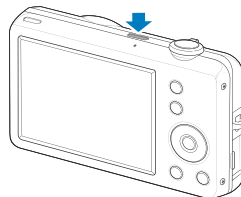

Accéder au mode Lecture

Appuyez sur [▶]. L'appareil photo s'allume et accède au mode Lecture.

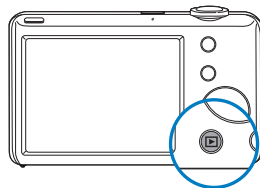

Lorsque vous allumez votre appareil photo en maintenant la touche [▶] enfoncée durant environ 5 secondes, l'appareil photo n'émet aucun son.

Configuration initiale

L'écran de configuration initiale vous permet de configurer les paramètres de base de l'appareil photo.

- 1 Appuyez sur l'interrupteur marche/arrêt.
 - L'écran de configuration initiale s'affiche lorsque vous allumez l'appareil photo pour la première fois.
- 2 Appuyez sur [☺] pour sélectionner **Language** puis sur [☺] ou [OK].

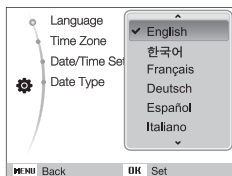

- 3 Appuyez sur [DISP] ou sur [☺] pour sélectionner une langue, puis appuyez sur [OK].
- 4 Appuyez sur [DISP] ou sur [☺] pour sélectionner **Time Zone** (Fuseau horaire), puis sur [☺] ou [OK].
- 5 Appuyez sur [⚡] ou sur [☺] pour sélectionner le fuseau horaire, puis appuyez sur [OK].
 - Pour passer à l'heure d'été ou d'hiver, appuyez sur [DISP].



- 6 Appuyez sur [DISP] ou [☺] pour sélectionner **Date/Time Set** (Set Configuration date/heure), puis appuyez sur [☺] ou [OK].
- 7 Appuyez sur [⚡] ou sur [☺] pour sélectionner un élément.

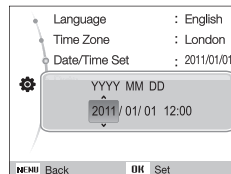

- 8 Appuyez sur [DISP] ou [☺] pour configurer la date et l'heure, puis appuyez sur [OK].
- 9 Appuyez sur [DISP] ou [☺] pour sélectionner **Date Type** (Type date), puis appuyez sur [☺] ou [OK].

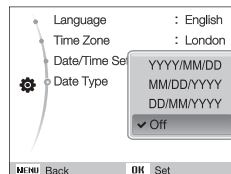

- 10 Appuyez sur [DISP] ou [☺] pour sélectionner le format de la date, puis appuyez sur [OK].
- 11 Appuyez sur [MENU] pour revenir au mode Prise de vue.

Description des icônes

Les icônes affichées varient en fonction du mode sélectionné ou des options choisies.

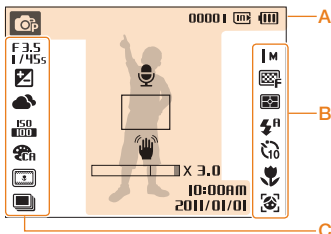

A. Informations

Icône	Description
	Mode de prise de vue sélectionné
00001	Nombre de photos disponibles
00:00:20	Temps d'enregistrement disponible
	Mémoire interne
	Carte mémoire insérée
	<ul style="list-style-type: none"> : entièrement chargée : chargement partiel : chargement nécessaire
	Mémo vocal (Activé)

Icône	Description
	Cadre de mise au point automatique
	Mouvements de l'appareil photo
	Niveau de zoom
10:00AM 2011/01/01	Date et heure

B. Icônes apparaissant à droite

Icône	Description
IM	Résolution photo
640	Résolution vidéo
30	Fréquence d'images
	Qualité photo
	Option de mesure de l'exposition
	Option Flash
	Option de retardateur
	Option de mise au point automatique
	Détection des visages

C. Icônes apparaissant à gauche

Icône	Description
F3.5 1/45s	Ouverture et vitesse d'obturation
LT	Obturation lente
	Valeur d'exposition
	Balance des blancs
	Couleurs des visages
	Retouche des visages
ISO 1000	Sensibilité ISO
	Style de photo
	Image (netteté, contraste, saturation)
	Stabilisation vidéo
	Effets de filtre intelligent
	Enregistrement vocal disponible lors de la réalisation de vidéos
	En rafale

Sélection des options

Pour sélectionner les options, appuyez sur [**MENU**] et utilisez les touches de navigation ([**DISP**], [↑], [↓], [↻]).



Pour accéder aux options de prise de vue, appuyez sur [Fn] (certaines options ne seront pas disponibles).

- 1 En mode Prise de vue, appuyez sur [**MENU**].
- 2 Utilisez les touches de navigation pour atteindre une option ou un menu.
 - Pour vous déplacer en haut ou en bas, appuyez sur [**DISP**] ou [↑].
 - Pour vous déplacer à gauche ou à droite, appuyez sur [↓] ou [↻].

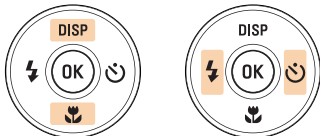

- 3 Pour confirmer le menu ou l'option en surbrillance, appuyez sur [**OK**].

Retour au menu précédent

Appuyez de nouveau sur [**MENU**] pour revenir au menu précédent.



Appuyez sur [**Déclencheur**] pour revenir en mode Prise de vue.

Ex. : sélection de l'option de balance des blancs en mode

- 1 En mode Prise de vue, appuyez sur **[MODE]**.
- 2 Appuyez sur **[DISP]** ou **[** pour localiser **Programme**, puis appuyez sur **[OK]**.

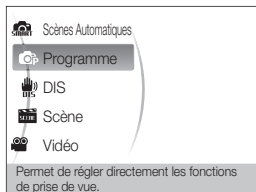

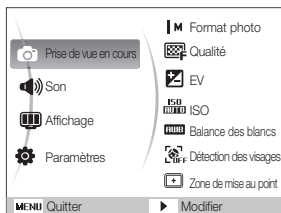

- 3 Appuyez sur **[MENU]**.

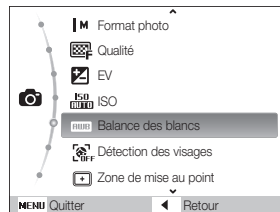

- 4 Appuyez sur **[DISP]** ou **[** pour localiser **Prise de vue en cours**, puis appuyez sur **[** ou **[OK]**.

- 5 Appuyez sur **[DISP]** ou **[** pour localiser **Balance des blancs**, puis appuyez sur **[** ou **[OK]**.



- 6 Appuyez sur **[** ou sur **[** pour passer à une option de la balance des blancs.

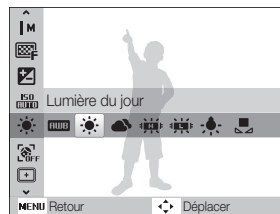

- 7 Appuyez sur **[OK]**.

Réglage de l'affichage et du son

Cette section décrit comment modifier les paramètres d'affichage et du son en fonction de vos préférences.

Changer le type d'affichage

Vous pouvez choisir parmi différents styles d'affichage pour les modes Prise de vue et Lecture.

Appuyez à plusieurs reprises sur [**DISP**] pour changer le type d'affichage.

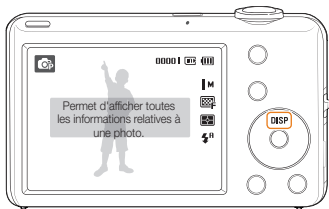

Mode	Description
Prise de vue	<ul style="list-style-type: none">• Afficher toutes les informations sur la prise de vue• Masquer les informations sur la prise de vue, à l'exception de celles concernant le nombre de photos restantes (ou temps d'enregistrement restant) et l'icône de batterie.
Lecture	<ul style="list-style-type: none">• Afficher les informations sur la photo en cours• Masquer les informations sur le fichier en cours• Permet d'afficher des informations sur le fichier en cours, excepté les réglages de prise de vue et la date de prise de vue

Régler le son

Décidez si l'appareil photo doit émettre un son lorsque vous utilisez votre appareil photo.

- 1 En mode Prise de vue ou Lecture, appuyez sur [**MENU**].
- 2 Sélectionnez **Son** → **Bip sonore** → une option.

Option	Description
Désactivé	L'appareil photo n'émet pas de son.
1/2/3	L'appareil photo émet un son.

Prendre des photos

Cette section présente les actions de base vous permettant de prendre facilement des photos en mode Scènes Automatiques.

- 1 En mode Prise de vue, appuyez sur **[MODE]**.
- 2 Appuyez sur **[DISP]** ou  pour localiser **Scènes Automatiques**, puis appuyez sur **[OK]**.

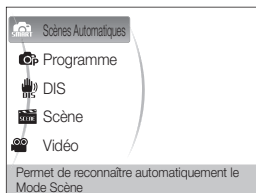

- 3 Cadrez le sujet à photographier.

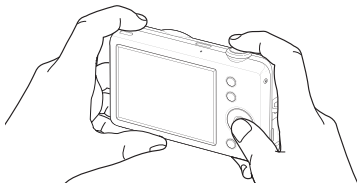

- 4 Enfoncez le déclencheur à mi-course pour effectuer la mise au point.
 - Un cadre vert signifie que la mise au point est effectuée.
 - Un cadre rouge signifie que la mise au point n'est pas faite sur le sujet.

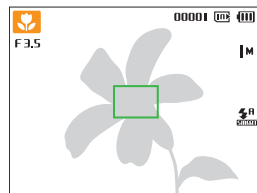

- 5 Pour prendre une photo, appuyez complètement sur le déclencheur.



Pour obtenir des conseils pour prendre des photos plus nettes, reportez-vous à la page 24.

Zoom

La fonction de zoom vous permet de prendre des photos en gros plan. Cet appareil photo possède un zoom optique 5x et un zoom numérique 3x. L'utilisation combinée des deux zooms permet un agrandissement de 15x.

Actionnez **[Zoom]** vers la droite pour effectuer un zoom avant sur votre sujet. Actionnez **[Zoom]** vers la gauche pour effectuer un zoom arrière.

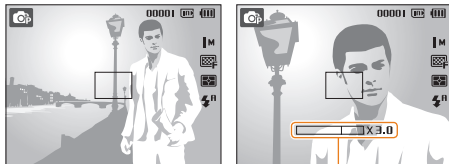

Niveau de zoom

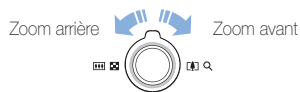

Zoom numérique



Si l'indicateur de zoom se trouve dans la plage numérique, l'appareil photo utilise le zoom numérique. L'utilisation du zoom numérique peut détériorer la qualité de l'image.

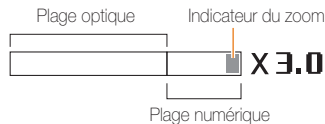

- Le zoom numérique n'est pas compatible avec les options de Détection des visages, l'effet Filtre intelligent ou l'option Mise au point avec suivi.
- L'enregistrement peut être plus long pour les photos prises avec le zoom numérique.

Conseils pour obtenir des photos plus nettes

😊 Tenez correctement l'appareil photo

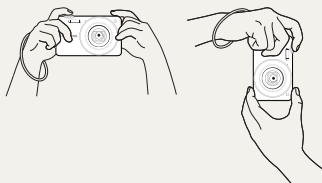

Assurez-vous que rien ne bloque l'objectif.

😊 Enfoncez le déclencheur à mi-course

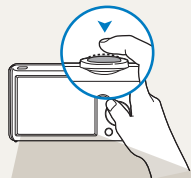

Enfoncez la touche déclencheur à mi-course pour régler la mise au point. La mise au point et l'exposition seront réglés automatiquement.

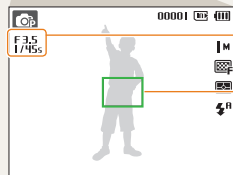

La valeur d'ouverture et la vitesse d'obturation sont réglées automatiquement.

Cadre de mise au point

- Appuyez sur le déclencheur pour prendre la photo lorsque le cadre est vert.
- Si le cadre apparaît en rouge, modifiez la composition, puis enfoncez à nouveau le [Déclencheur] à mi-course.

😊 Réduisez les mouvements de l'appareil photo



Sélectionnez le mode  pour réduire les mouvements numériques de l'appareil photo. (p. 31)

😊 Lorsque s'affiche

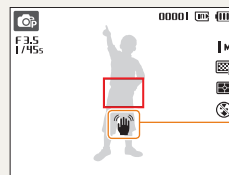

Mouvements de l'appareil photo

Lorsque vous prenez des photos dans un endroit sombre, évitez de régler l'option du flash sur **Synchronisation lente** ou **Désactivé**. La vitesse d'obturation est plus lente et il peut être plus difficile de garder l'appareil photo immobile.

- Utilisez un trépied ou réglez le flash sur **Contre jour**. (p. 38)
- Réglez les options de sensibilité ISO. (p. 39)

Vérifiez la bonne mise au point du sujet

Il est difficile d'obtenir une bonne mise au point lorsque :

- il existe peu de contraste entre le sujet et l'arrière-plan (par exemple, si votre sujet porte un vêtement de la même couleur que l'arrière-plan) ;
- la source de lumière derrière le sujet est trop intense ;
- le sujet porte des vêtements clairs ou réfléchissants ;
- le sujet présente des motifs horizontaux, tels que des stores ;
- le sujet n'est pas centré sur l'image.

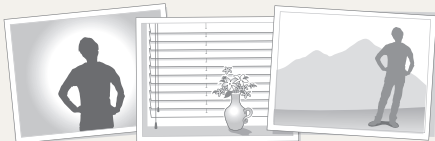

Utilisez le verrouillage de mise au point

Enfoncez le déclencheur à mi-course pour effectuer la mise au point. Une fois le sujet mis au point, vous pouvez le recadrer pour modifier le cadrage. Lorsque vous êtes prêt(e), appuyez sur le déclencheur pour prendre la photo.

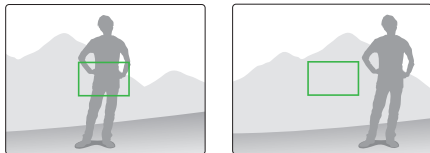

- Lorsque vous prenez des photos dans des conditions d'éclairage insuffisant



Activez le flash.
(p. 38)

- Lorsque les sujets se déplacent rapidement

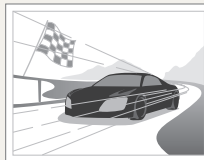

Utilisez les fonctions de prise de vue continue ou en rafale. (p. 49)

Fonctions avancées

Cette section décrit comment prendre une photo en choisissant un mode et comment enregistrer une séquence vidéo ou un mémo vocal.

Modes de prise de vue	27
Mode Auto intelligent	27
Mode Scène	28
Mode Beauté	29
Aide à la composition photo	30
Utilisation du mode nuit	30
Mode DIS	31
Mode Programme	32
Filmer une vidéo	32
Enregistrer des mémos vocaux	34
Enregistrer un mémo vocal	34
Ajouter un mémo vocal à une photo	34

Modes de prise de vue

Prenez des photos ou des vidéos en choisissant le mode de prise de vue le mieux adapté aux conditions.

Mode Auto intelligent

Dans ce mode, votre appareil photo choisit automatiquement les réglages appropriés au type de scène détecté. Ce mode est particulièrement utile si vous ignorez comment régler l'appareil pour les différentes scènes.

- 1 En mode Prise de vue, appuyez sur **[MODE]**.
- 2 Sélectionnez **Scènes Automatiques**.
- 3 Cadrez le sujet à photographier.
 - L'appareil photo choisit automatiquement une scène. L'icône du mode approprié s'affiche en haut et à gauche de l'écran.

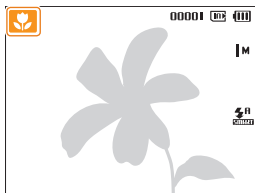



icône	Description
	S'affiche lorsque vous prenez des photos de paysages.
	S'affiche lorsque vous prenez des photos avec un arrière-plan lumineux.
	S'affiche lorsque vous prenez des photos de paysages la nuit. Disponible uniquement lorsque le flash est désactivé.

icône	Description
	S'affiche lorsque vous prenez des portraits de nuit.
	S'affiche lorsque vous prenez des photos de paysages à contre-jour.
	S'affiche lorsque vous prenez des portraits à contre-jour.
	S'affiche lorsque vous prenez des portraits.
	S'affiche lorsque vous prenez des photos d'objets en gros plan.
	S'affiche lorsque vous prenez des photos de textes en gros plan.
	S'affiche lorsque vous prenez des photos de couchers de soleil.
	S'affiche lorsque vous prenez des photos de ciels dégagés.
	S'affiche lorsque vous prenez des photos de zones boisées.
	S'affiche lorsque vous prenez des photos d'objets colorés.
	S'affiche lorsque l'appareil photo et le sujet sont immobiles pendant un instant. Cette icône ne s'affiche que lorsque vous photographiez dans un endroit sombre.
	S'affiche lorsque vous prenez en photo des sujets qui bougent beaucoup.

4 Enfoncez le déclencheur à mi-course pour effectuer la mise au point.

5 Pour prendre la photo, appuyez sur le déclencheur.



- Si l'appareil n'arrive pas à identifier un mode de scène approprié, l'icône  s'affiche et les paramètres par défaut sont utilisés.
- Même si un visage est détecté, l'appareil photo peut ne pas sélectionner le mode portrait selon la position du sujet ou l'éclairage.
- L'appareil photo peut ne pas choisir la scène correcte selon les conditions de prise de vue, par exemple, les mouvements de l'appareil photo, l'éclairage et la distance entre l'objectif et le sujet.
- Même avec un trépied, il est possible que le mode  ne soit pas détecté en fonction des mouvements du sujet.
- En mode , l'autonomie de l'appareil photo est moins élevée parce que les paramètres sont constamment modifiés de manière à sélectionner les configurations de scènes les plus appropriées.

Mode Scène

Ce mode permet d'effectuer des prises de vue avec des options prédéfinies pour une scène spécifique.

1 En mode Prise de vue, appuyez sur [**MODE**].

2 Sélectionnez **Scène** → une scène.

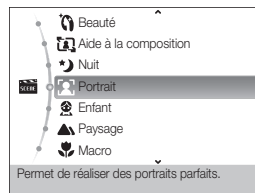

- Pour changer de mode de scène, appuyez sur [**MODE**] et sélectionnez **Scène** → une scène.
- Pour le mode Beauté, voir « Mode Beauté » à la page 29.
- Pour le mode Guide cadrage, consultez la section « Aide à la composition photo » à la page 30.
- Pour le mode Nuit, consultez la section « Utilisation du mode nuit » à la page 30.

3 Cadrez le sujet à photographier, puis enfoncez le déclencheur à mi-course pour effectuer la mise au point.

4 Pour prendre la photo, appuyez sur le déclencheur.

Mode Beauté

Photographiez une personne en masquant les imperfections de son visage.

- 1 En mode Prise de vue, appuyez sur [**MODE**].
- 2 Sélectionnez **Scène** → **Beauté**.
- 3 Pour faire apparaître un visage plus clair, appuyez sur [**MENU**].
- 4 Sélectionnez **Prise de vue en cours** → **Couleurs des visages** → l'option de votre choix.
 - Augmentez la valeur du réglage pour rendre la peau plus claire.



- 5 Pour masquer les imperfections du visage, appuyez sur [**MENU**].

- 6 Sélectionnez **Prise de vue en cours** → **Retouche des visages** → l'option de votre choix.

- Augmentez la valeur du réglage pour masquer un plus grand nombre d'imperfections.

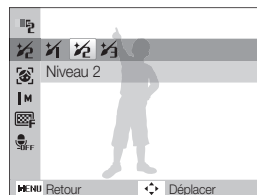

- 7 Cadrez le sujet à photographier, puis enfoncez le déclencheur à mi-course pour effectuer la mise au point.
- 8 Pour prendre la photo, appuyez sur le déclencheur.



La distance de mise au point sera réglée sur **Macro auto**.

Aide à la composition photo

Si vous souhaitez qu'une tierce personne vous prenne en photo, vous pouvez composer la scène à l'aide de la fonction d'aide à la composition. Cette fonction permet à une tierce personne de vous photographier en affichant la zone de la scène pré-composée.

- 1 En mode Prise de vue, appuyez sur **[MODE]**.
- 2 Sélectionnez **Scène** → **Aide à la composition**.
- 3 Cadrez le sujet à photographier et appuyez sur le déclencheur.
 - Des guides transparents s'affichent à gauche et à droite du cadre.

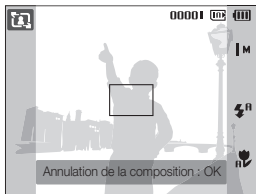

- 4 Demandez à une autre personne de prendre une photo.
 - La personne doit cadrer le sujet en se servant des guides et appuyer sur le déclencheur pour prendre la photo.
- 5 Pour annuler les guides, appuyez sur **[OK]**.

Utilisation du mode nuit

Sélectionnez le mode nuit pour prendre une photo en configurant les réglages pour photographier de nuit. Utilisez un trépied pour stabiliser l'appareil.

- 1 En mode Prise de vue, appuyez sur **[MODE]**.
- 2 Sélectionnez **Scène** → **Nuit**.
- 3 Cadrez le sujet à photographier, puis appuyez sur le déclencheur jusqu'à mi-course pour effectuer la mise au point.
- 4 Appuyez sur le déclencheur pour prendre la photo.

Régler l'exposition en mode Nuit

En mode Nuit, utilisez une vitesse d'obturation lente pour allonger la durée d'ouverture du déclencheur. Augmentez la valeur d'ouverture pour éviter toute surexposition.

- 1 En mode Prise de vue, appuyez sur **[MODE]**.
- 2 Sélectionnez **Scène** → **Nuit**.
- 3 Appuyez sur **[MENU]**.
- 4 Sélectionnez **Prise de vue en cours** → **Obturation lente**.

- 5 Sélectionnez la valeur d'ouverture ou la vitesse d'obturation.

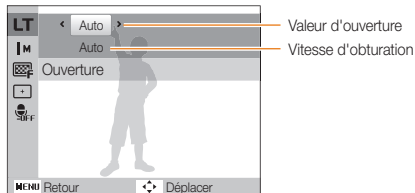

- 6 Choisissez une option.
- Si vous choisissez **Auto**, ces deux valeurs seront réglées automatiquement.
- 7 Cadrez le sujet à photographier, puis enfoncez le déclencheur à mi-course pour effectuer la mise au point.
- 8 Pour prendre la photo, appuyez sur le déclencheur.



Il est préférable d'utiliser un trépied pour éviter que les photos ne soient floues.

Mode DIS

Les fonctions de stabilisation numérique de l'image (DIS) permettent de réduire les mouvements de l'appareil photo et d'éviter de prendre des photos floues.

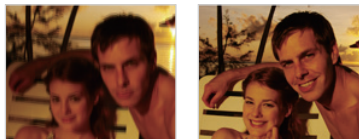

Avant correction

Après correction

- 1 En mode Prise de vue, appuyez sur [**MODE**].
- 2 Sélectionnez **DIS**.
- 3 Cadrez le sujet à photographier, puis enfoncez le déclencheur à mi-course pour effectuer la mise au point.
- 4 Pour prendre la photo, appuyez sur le déclencheur.



- Le zoom numérique ne peut pas être utilisé dans ce mode.
- Si le sujet bouge rapidement, la photo peut être floue.
- Il est possible que la fonction DIS ne soit pas active dans un endroit où la lumière est plus intense qu'une lampe fluorescente.

Mode Programme

Le mode Programme permet de configurer différents réglages (sauf la vitesse d'obturation et la valeur d'ouverture).

- 1 En mode Prise de vue, appuyez sur [**MODE**].
- 2 Sélectionnez **Programme**.
- 3 Définissez les options de votre choix.
(Pour une liste des différentes options, consultez le chapitre « Options de prise de vue ».)

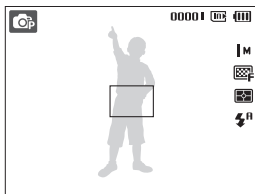

- 4 Cadrez le sujet à photographier, puis enfoncez le déclencheur à mi-course pour effectuer la mise au point.
- 5 Pour prendre la photo, appuyez sur le déclencheur.

Filmer une vidéo

En mode Vidéo, vous pouvez réaliser des vidéos haute définition (résolution 1280 X 720 HQ). L'appareil photo enregistre les vidéos sous forme de fichiers MJPEG (au maximum 2 Go, soit environ 9 minutes, à la résolution 1280 X 720 HQ).



Certaines cartes mémoire ne prennent pas en charge l'enregistrement en haute définition. Dans ce cas, choisissez une résolution plus faible. (p. 36)

- 1 En mode Prise de vue, appuyez sur [**MODE**].
- 2 Sélectionnez **Vidéo**.
- 3 Appuyez sur [**MENU**].
- 4 Sélectionnez **Vidéo** → **Fréquence d'images** → une fréquence d'images (le nombre d'images par seconde).
 - Augmenter le nombre d'images permet d'obtenir une action plus naturelle, mais fait augmenter la taille du fichier.





- **60 ips** est disponible uniquement si la résolution vidéo est réglée sur 320 X 240.
- Le niveau de zoom et l'angle de vue peuvent diminuer lors de la réalisation d'une vidéo.
- **24 ips** est disponible uniquement si la résolution vidéo est réglée sur 1280 X 720 HQ.

- 5 Appuyez sur **[MENU]**.
- 6 Sélectionnez **Vidéo** → **Voix** → une option de son.

Option	Description
	Activé : Filmer une vidéo avec le son.
	Désactivé : Filmer une vidéo sans le son.
	Zoom silencieux : Lorsque vous zoomez, l'enregistrement du son est désactivé.

- 7 Appuyez sur **[MENU]**.
- 8 Sélectionnez **Vidéo** → **Stabilisation** → une option de stabilisation.

Option	Description
	Désactivé : Filmer une vidéo avec la fonction de stabilisation d'image désactivée.
	Activé : Filmer une vidéo avec la fonction de stabilisation d'image activée afin d'éviter que votre vidéo soit floue.

- 9 Réglez les autres options comme vous le souhaitez. (Pour une liste des différentes options, consultez le chapitre « Options de prise de vue ».)
- 10 Appuyez sur le déclencheur pour commencer à enregistrer.
- 11 Appuyez à nouveau sur le déclencheur pour arrêter l'enregistrement.

Suspendre l'enregistrement

L'appareil photo vous permet d'interrompre temporairement l'enregistrement vidéo. Grâce à cette fonction, vous pouvez enregistrer vos scènes favorites sur une même vidéo.

Appuyez sur **[OK]** pour marquer une pause pendant l'enregistrement. Appuyez à nouveau sur cette touche pour reprendre l'enregistrement.

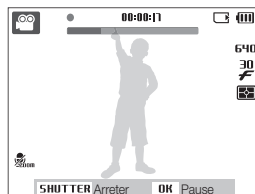

Enregistrer des mémos vocaux



Enregistrer un mémo vocal que vous pourrez écouter quand vous le souhaitez. Vous pouvez associer un mémo vocal à une photo pour décrire brièvement les conditions de prise de vue.



Pour une qualité audio optimale, enregistrez le mémo vocal en tenant l'appareil photo à une distance de 40 cm.

Enregistrer un mémo vocal

- 1 En mode Prise de vue, appuyez sur **[MENU]**.
- 2 Sélectionnez **Prise de vue en cours** → **Voix** → **Enregistrer**.
- 3 Appuyez sur le déclencheur pour commencer à enregistrer.
 - L'appareil peut enregistrer des mémos vocaux d'une durée maximale de 10 heures.
 - Appuyez sur **[OK]** pour marquer une pause ou reprendre l'enregistrement.

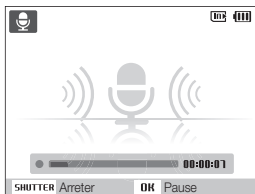

- 4 Appuyez sur le déclencheur pour arrêter l'enregistrement.
 - Appuyez à nouveau sur le déclencheur pour enregistrer un autre mémo vocal.
- 5 Pour passer en mode Prise de vue, appuyez sur **[MENU]**.

Ajouter un mémo vocal à une photo

- 1 En mode Prise de vue, appuyez sur **[MENU]**.
- 2 Sélectionnez **Prise de vue en cours** → **Voix** → **Mémo vocal**.
- 3 Cadrez le sujet à photographier et prenez la photo.
 - Vous commencerez à enregistrer un mémo vocal directement après avoir pris la photo.
- 4 Enregistrez un mémo vocal de courte durée (10 secondes maximum).
 - Appuyez sur le déclencheur pour arrêter l'enregistrement du mémo vocal.



Vous pouvez ajouter des mémos vocaux à vos photos si vous activez les options **Continue**, **Rafale**, ou **AEB**.

Options de prise de vue

Cette section présente les options que vous pouvez choisir en mode prise de vue.

Sélection de la résolution et de la qualité ...	36	Réglage de la luminosité et des couleurs	46
Sélection d'une résolution	36	Réglage manuel de l'exposition (EV)	46
Sélection de la qualité de l'image	36	Compensation du contre-jour (ACB)	46
Retardateur	37	Modification de la mesure de l'exposition ...	47
Prendre des photos dans un endroit sombre ...	38	Sélection d'une source d'éclairage	
Eviter les yeux rouges	38	(Balance des blancs)	47
Utilisation du flash	38	Modes rafale	49
Réglage de la sensibilité ISO	39	Amélioration des photos	50
Modification de la mise au point	40	Styles de photo	50
Fonction Macro	40	Application d'effets de filtre intelligents	51
Mise au point automatique	40	Modifier le rendu de vos photos	52
Utilisation de la Mise au point avec suivi ...	41		
Réglage de la zone de mise au point	42		
Fonction de détection des visages	43		
Détection des visages	43		
Auto portrait	44		
Détection des sourires	44		
Détection du clignement des yeux	45		

Sélection de la résolution et de la qualité





Cette section décrit comment modifier la résolution de l'image et les réglages de la qualité.

Sélection d'une résolution

Augmenter la résolution permet d'augmenter le nombre de pixels des photos ou des vidéos afin de pouvoir les imprimer sur du papier grand format ou les visionner sur un grand écran. Si vous utilisez une résolution élevée, la taille du fichier augmente également.

Lorsque vous prenez une photo

- 1 En mode Prise de vue, appuyez sur **[MENU]**.
- 2 Sélectionnez **Prise de vue en cours** → **Format photo** → une option.

Option	Description
 14M	4320 X 3240 : à imprimer sur papier A1
 12M	4224 X 2816 : à imprimer sur du papier A1 au format large (3:2)
 12M	4000 X 3000 : à imprimer sur papier A1
 11M	4224 X 2376 : à imprimer sur du papier A2 au format panorama (16:9) ou à lire sur une TV-HD
8M	3264 X 2448 : à imprimer sur du papier A3
5M	2592 X 1944 : à imprimer sur du papier A4
 2M	1920 X 1080 : impression sur papier A5 au format panorama (16:9) ou lecture sur une TV-HD
1M	1024 X 768 : à joindre à un e-mail

Lorsque vous enregistrez une séquence vidéo

- 1 En mode , appuyez sur **[MENU]**.
- 2 Sélectionnez **Vidéo** → **Format vidéo** → une option.

Option	Description
 1280 X 720	1280 X 720 HQ : lecture de fichiers de haute qualité sur une TV-HD.
640	640 X 480 : lecture sur une TV standard
320	320 X 240 : affichage sur une page Web

Sélection de la qualité de l'image



Les photos prises avec l'appareil sont compressées et enregistrées au format JPEG. Augmenter la qualité des images fait également augmenter la taille des fichiers.

- 1 En mode Prise de vue, appuyez sur **[MENU]**.
- 2 Sélectionnez **Prise de vue en cours** → **Qualité** → une option.

Option	Description
 Maximale	Maximale : Réaliser des photos en qualité maximale.
 Elevée	Elevée : Réaliser des photos en qualité élevée.
 Normale	Normale : Réaliser des photos en qualité normale.

Les options disponibles peuvent varier en fonction du mode de prise de vue sélectionné.

Retardateur



Cette section décrit comment régler le retardateur afin de retarder la prise de vue.

1 En mode Prise de vue, appuyez sur [ON].

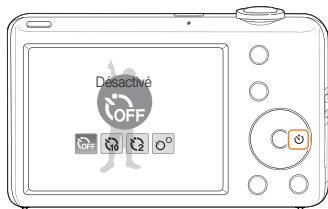

2 Choisissez une option.

Option	Description
	Désactivé : le retardateur est désactivé
	10 s : prend une photo après un délai de 10 secondes
	2 s : prend une photo après un délai de 2 secondes
	Double : prend une photo après 10 secondes, puis une autre après 2 secondes

Les options disponibles peuvent varier en fonction du mode de prise de vue sélectionné.

3 Appuyez sur le déclencheur pour lancer le retardateur.

- Le voyant AF / voyant du retardateur clignote. L'appareil photo prend automatiquement une photo après le délai indiqué.



- Pour annuler le retardateur, appuyez sur [ON].
- Selon l'option de détection des visages choisie, le retardateur ou certaines options du retardateur ne sont pas disponibles.
- Quand vous réglez les options de prise de vue en rafale, vous ne pouvez pas utiliser le retardateur.

Prendre des photos dans un endroit sombre

Cette section décrit comment prendre des photos de nuit ou dans des conditions d'éclairage très faible.

Eviter les yeux rouges

Si le flash se déclenche lorsque vous photographiez une personne dans un endroit sombre, un halo rouge peut apparaître dans les yeux. Pour empêcher ce phénomène, sélectionnez **Anti yeux rouges** ou **Correction des yeux rouges**. Reportez-vous aux options du flash dans la section « Utilisation du flash ».





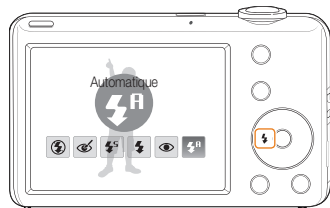

Utilisation du flash

Utilisez le flash pour prendre des photos dans un endroit sombre ou si vous avez besoin de plus d'éclairage.

1 En mode Prise de vue, appuyez sur [].



2 Choisissez une option.

Option	Description
	Désactivé : <ul style="list-style-type: none">Le flash ne se déclenche pas.L'avertissement de tremblement () s'affiche lorsque vous prenez une photo dans un endroit sombre.
	Automatique : L'appareil photo sélectionne un réglage de flash approprié pour la scène détectée dans le mode  .
	Correction des yeux rouges* : <ul style="list-style-type: none">Le flash se déclenche lorsque le sujet ou l'arrière-plan est sombre.L'appareil corrige les yeux rouges à l'aide d'une analyse logicielle avancée.

Option	Description
	<p>Synchronisation lente :</p> <ul style="list-style-type: none"> Le flash se déclenche et l'obturateur reste ouvert plus longtemps. Cette option est recommandée si vous souhaitez capturer la lumière ambiante afin de révéler plus de détails en arrière-plan. Il est préférable d'utiliser un pied pour éviter que les photos ne soient floues. L'appareil photo affiche l'avertissement de mouvements () quand vous réalisez des prises de vue dans des conditions d'éclairage faible.
	<p>Contre jour :</p> <ul style="list-style-type: none"> Le flash se déclenche systématiquement. L'intensité lumineuse est réglée automatiquement.
	<p>Anti yeux rouges* :</p> <ul style="list-style-type: none"> Le flash se déclenche lorsque le sujet ou l'arrière-plan est sombre. L'appareil photo réduit les yeux rouges.
	<p>Automatique : Le flash se déclenche automatiquement lorsque le sujet ou l'arrière-plan est sombre.</p>

Les options disponibles peuvent varier en fonction du mode de prise de vue sélectionné.

* Il existe un intervalle entre deux déclenchements du flash. Ne bougez pas tant que le flash ne s'est pas déclenché une seconde fois.



- Les options de flash ne sont pas disponibles si vous activez les options **Continue**, **Rafale** ou **AEB**, ou encore si vous sélectionnez **Auto portrait** ou **Détection des regards**.
- Assurez-vous que le sujet se trouve à la distance recommandée du flash. (p. 95)
- Des petites traces peuvent apparaître sur la photo si la lumière se reflète ou s'il y a de la poussière en suspension dans l'air.

Réglage de la sensibilité ISO

La sensibilité ISO est la mesure de la sensibilité d'un film à la lumière, telle que définie par l'Organisation internationale de normalisation (ISO). Augmenter la sensibilité ISO rend l'appareil photo plus sensible à la lumière. Le choix d'une sensibilité ISO plus élevée vous permet d'obtenir de meilleures photos sans utiliser le flash.

- En mode Prise de vue, appuyez sur **[MENU]**.
- Sélectionnez **Prise de vue en cours** → **ISO** → une option.
 - Sélectionnez  pour utiliser une sensibilité ISO appropriée à la luminosité du sujet et à l'éclairage.



- Plus la sensibilité ISO est élevée, plus le risque de parasites présents sur les photos augmente.
- Lorsque l'option **Rafale** est activée, la sensibilité ISO est réglée sur **Automatique**.
- Quand  est sélectionné, la résolution de la photo est fixée à moins de 5M.

Modification de la mise au point

Cette section explique comment régler la mise au point de l'appareil photo en fonction des sujets.

Fonction Macro

Utilisez la fonction Macro pour photographier en gros plan des sujets tels que des fleurs ou des insectes. Reportez-vous aux options de la fonction Macro dans la section « Mise au point automatique ».



- Tâchez de ne pas bouger l'appareil afin d'éviter que les photos ne soient floues.
- Désactivez le flash si la distance qui vous sépare du sujet est inférieure à 40 cm.

Mise au point automatique

Pour prendre des photos nettes, sélectionnez la mise au point en fonction de la distance qui vous sépare du sujet.

1 En mode Prise de vue, appuyez sur .

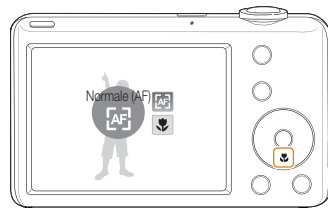

2 Choisissez une option.

Option	Description
	Normale (AF) : mise au point sur un sujet se trouvant à plus de 80 cm (à plus de 100 cm si vous utilisez le zoom).
	Macro : mise au point sur un sujet situé entre 5 et 80 cm (entre 100 cm - 150 cm si vous utilisez le zoom).
	Macro auto : mise au point sur un sujet se trouvant à plus de 5 cm (à plus de 100 cm si vous utilisez le zoom).

Les options disponibles peuvent varier en fonction du mode de prise de vue sélectionné.

Utilisation de la Mise au point avec suivi



La mise au point avec suivi vous permet de suivre et d'effectuer une mise au point sur votre sujet, même lorsque vous êtes en mouvement.

- 1 En mode Prise de vue, appuyez sur **[MENU]**.
- 2 Sélectionnez **Prise de vue en cours** → **Zone de mise au point** → **Mise au point avec suivi**.
- 3 Effectuez une mise au point sur le sujet avec lequel vous souhaitez effectuer un repérage et appuyez sur **[OK]**.
 - Un cadre de mise au point apparaît autour du sujet et le suit lorsque vous déplacez l'appareil photo.

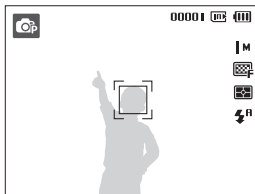

- Le cadre blanc signifie que votre appareil photo a repéré le sujet.
- Lorsque vous appuyez sur le déclencheur jusqu'à mi-course, un cadre vert apparaît. Cela signifie que la mise au point sur votre sujet est effectuée.



- Si vous n'appuyez sur aucune zone de l'écran, le cadre de mise au point se place au centre de l'écran.
- Le repérage d'un sujet peut échouer si :
 - le sujet est trop petit ou se déplace de façon excessive ;
 - le sujet est à contre-jour ou vous effectuez la prise de vue dans un endroit sombre ;
 - des couleurs ou des motifs présents sur le sujet et dans l'arrière-plan se confondent ;
 - l'appareil photo bouge de manière excessive.

Dans les cas mentionnés précédemment, le cadre de mise au point apparaît, démarqué par un trait blanc continu (□).

- Si l'appareil photo ne parvient pas à effectuer un repérage sur le sujet, vous devez le sélectionner de nouveau.
- Si l'appareil photo ne parvient pas à effectuer la mise au point, le trait de contour du cadre devient rouge (□).
- L'utilisation de cette fonction interdit toute activation des options Retardateur, Détection des visages, Style photo et Filtre intelligent.

Réglage de la zone de mise au point



Vous pouvez obtenir des photos plus nettes en sélectionnant une zone de mise au point en fonction de l'emplacement de votre sujet dans la scène.

- 1 En mode Prise de vue, appuyez sur **[MENU]**.
- 2 Sélectionnez **Prise de vue en cours** → **Zone de mise au point** → une option.

Option	Description
	Mise au point au centre : mise au point au centre (lorsque les sujets sont placés au centre).
	Mise au point multiple : mise au point sur une ou plusieurs zones parmi 9 choix possibles.
	Mise au point avec suivi : mise au point et repérage du sujet. (p. 41)

Les options disponibles peuvent varier en fonction du mode de prise de vue sélectionné.

Fonction de détection des visages



Les options de détection des visages permettent à l'appareil photo de détecter automatiquement les visages humains. Lorsque vous effectuez la mise au point sur un visage, l'appareil photo règle automatiquement l'exposition. Utilisez les options **Détection des regards** et **Détection des sourires** pour prendre des photos rapidement et simplement en laissant l'appareil détecter les yeux fermés et les visages souriants.



- L'appareil photo suit automatiquement le visage enregistré.
- La détection des visages peut se révéler inefficace lorsque :
 - le sujet est éloigné de l'appareil photo (le cadre de mise au point prend une couleur orange pour les options **Détection des sourires** et **Détection des regards** ;
 - il est trop éclairé ou trop sombre ;
 - le sujet n'est pas face à l'appareil photo ;
 - le sujet porte des lunettes de soleil ou un masque ;
 - le sujet est à contre-jour ou la luminosité est changeante ;
 - l'expression faciale du sujet change rapidement.
- La détection des visages n'est pas disponible lorsque vous utilisez un style de photo, un effet de filtre intelligent, une option de réglage d'image ou lorsque le mode **Mise au point avec suivi** est utilisé.
- La fonction de détection des visages n'est pas disponible lorsque le zoom numérique est utilisé.
- Selon l'option de détection des visages choisie, le retardateur ou certaines options du retardateur ne sont pas disponibles.
- Selon l'option de détection de visage sélectionnée, certaines options de prise de vue en rafale sont indisponibles.

Détection des visages

Votre appareil photo détecte automatiquement les visages humains (jusqu'à 10 visages).

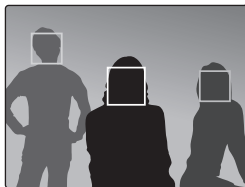

- 1 En mode Prise de vue, appuyez sur **[MENU]**.
- 2 Sélectionnez **Prise de vue en cours** → **Détection des visages** → **Normale**.
 - Le visage le plus près apparaît dans un cadre blanc de mise au point et les autres apparaissent dans des cadres gris.



L'appareil détectera plus rapidement les visages si vous vous rapprochez du sujet.

Auto portrait

Permet de se photographier soi-même. La distance de mise au point est réglée sur gros plan et votre appareil photo émet un bip.

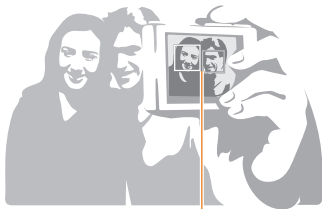

Quand des visages sont détectés au centre de l'image, l'appareil photo émet des bips rapides.

- 1 En mode Prise de vue, appuyez sur [**MENU**].
- 2 Sélectionnez **Prise de vue en cours** → **Détection des visages** → **Auto portrait**.
- 3 Lorsque vous entendez un bip, appuyez sur [**Déclencheur**].



Si vous désactivez **Volume** dans les paramètres sonores, l'appareil photo n'émet aucun bip. (p. 78)

Détection des sourires

L'appareil photo déclenche automatiquement l'obturateur lorsqu'il détecte un visage souriant.

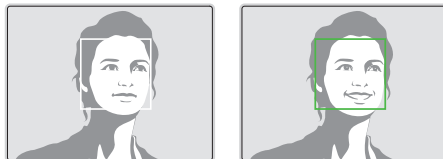

- 1 En mode Prise de vue, appuyez sur [**MENU**].
- 2 Sélectionnez **Prise de vue en cours** → **Détection des visages** → **Détection des sourires**.
 - L'appareil photo peut détecter plus facilement les sourires lorsque le sujet fait un grand sourire.

Détection du clignement des yeux

Si l'appareil détecte des yeux fermés, il prend 2 photos successives.



- 1 En mode Prise de vue, appuyez sur [**MENU**].
- 2 Sélectionnez **Prise de vue en cours** → **Détection des visages** → **Détection des regards**.



- Tenez l'appareil immobile pendant que l'indication « **Prise de vue en cours** » s'affiche à l'écran.
- Lorsque la détection des regards échoue, le message « **Photo prise avec les yeux fermés** » s'affiche. Prenez une autre photo.

Réglage de la luminosité et des couleurs

Cette section décrit comment régler la luminosité et les couleurs afin d'obtenir une meilleure qualité d'image.

Réglage manuel de l'exposition (EV)



En fonction de l'intensité de l'éclairage ambiant, les photos peuvent parfois être trop claires ou trop sombres. Dans ce cas, vous pouvez régler la valeur d'exposition pour obtenir de meilleurs clichés.



Plus sombre (-)



Neutre (0)



Plus clair (+)

- 1 En mode Prise de vue, appuyez sur **[MENU]**.
- 2 Sélectionnez **Prise de vue en cours** ou sur **Vidéo** → **EV**.
- 3 Sélectionnez une valeur pour régler l'exposition.



- Une fois la valeur d'exposition modifiée, le réglage reste identique. Il peut être nécessaire de la modifier afin d'éviter une surexposition ou une sous-exposition.
- Si vous ne parvenez pas à choisir une valeur d'exposition, choisissez **AEB** (Auto Exposure Bracket). L'appareil prend alors plusieurs photos avec différentes valeurs d'exposition : normal, sous-exposé et surexposé. (p. 49)

Compensation du contre-jour (ACB)

Si la source de lumière se trouve derrière le sujet ou en cas de contraste important entre le sujet et l'arrière-plan, le sujet risque d'être sombre sur la photo. Dans ce cas, sélectionnez l'option de balance automatique des contrastes (ACB).





Sans ACB



Avec ACB

- 1 En mode Prise de vue, appuyez sur **[MENU]**.
- 2 Sélectionnez **Prise de vue en cours** → **ACB** → une option.

Option	Description
 OFF	Désactivé : fonction ACB désactivée.
 ON	Activé : fonction ACB activée.



La fonction ACB n'est pas disponible lorsque **Continue**, **Rafale**, les options **AEB** sont activés.

Modification de la mesure de l'exposition



Le mode de mesure de l'exposition correspond à la manière dont l'appareil photo mesure la quantité de lumière. La luminosité et la clarté des photos varient selon le mode de mesure sélectionné.

- 1 En mode Prise de vue, appuyez sur **[MENU]**.
- 2 Sélectionnez **Prise de vue en cours** ou sur **Vidéo** → **Mesure de l'exposition** → une option.

Option	Description
	<p>Multiple :</p> <ul style="list-style-type: none"> • L'appareil photo divise la scène en plusieurs zones, puis mesure l'intensité de lumière de chacune d'elles. • Pour des photos normales
	<p>Sélective :</p> <ul style="list-style-type: none"> • L'appareil photo mesure uniquement l'intensité de la lumière au centre du cadre. • Si le sujet ne se trouve pas au centre de la scène, la photo peut être trop claire ou trop sombre. • Pour les sujets à contre-jour
	<p>Centrée :</p> <ul style="list-style-type: none"> • L'appareil photo mesure la luminosité moyenne sur l'ensemble du cadre en mettant l'accent sur le centre. • Pour les photos dont les sujets sont placés au centre du cadre

Sélection d'une source d'éclairage (Balance des blancs)



La couleur des photos dépend du type et de la qualité de la source d'éclairage. Pour que vos photos soient le reflet de la réalité, choisissez des conditions d'éclairage appropriées pour calibrer la balance des blancs, par exemple Balance des blancs automatique, Lumière du jour, Nuageux ou Tungstène.



 (Balance des blancs automatique)



 (Lumière du jour)



 (Nuageux)



 (Tungstène)

- 1 En mode Prise de vue, appuyez sur **[MENU]**.
- 2 Sélectionnez **Prise de vue en cours** ou sur **Vidéo** → **Balance des blancs** → une option.

Icône	Description
	Balance des blancs automatique : utilisez les réglages automatiques en fonction des conditions d'éclairage
	Lumière du jour : pour des photos en extérieur par beau temps
	Nuageux : pour des photos en extérieur par temps nuageux ou dans un endroit ombragé
	Fluorescent haut : pour des photos avec un éclairage fluorescent ou de type lumière du jour ou un éclairage fluorescent à 3 niveaux d'intensité
	Fluorescent bas : pour des photos avec un éclairage fluorescent blanc
	Tungstène : pour des photos en intérieur avec des ampoules à incandescence ou à halogène
	Mesure : obturateur : utilisez vos réglages prédéfinis

Personnaliser la balance des blancs

- 1 En mode Prise de vue, appuyez sur **[MENU]**.
- 2 Sélectionnez **Prise de vue en cours** ou sur **Vidéo** → **Balance des blancs** → **Mesure : obturateur**.
- 3 Orientez l'objectif vers une feuille de papier blanc.

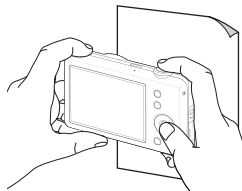

- 4 Appuyez sur le déclencheur.

Modes rafale

Il est parfois difficile de photographier un sujet qui se déplace rapidement ou de capturer des expressions et des gestes naturels sur les photos. Dans ce cas, sélectionnez l'un des modes rafale.



- 1 En mode Prise de vue, appuyez sur **[MENU]**.
- 2 Sélectionnez **Prise de vue en cours** → **Prise de vue** → une option.

Option	Description
	Unique : pour une seule photo.
	Continue : <ul style="list-style-type: none">• Pendant que vous appuyez sur le déclencheur, l'appareil prend des photos en continu.• Maximum de 3 photos
	Rafale : <ul style="list-style-type: none">• Pendant que vous appuyez sur le déclencheur, l'appareil photo prend des photos VGA (6 photos par seconde avec un maximum de 30 photos).

Option	Description
	AEB : <ul style="list-style-type: none">• Prend 3 photos avec différentes expositions : normal, sous-exposé et surexposé.• Il est recommandé d'utiliser un trépied pour éviter que les photos ne soient floues.

Les options disponibles peuvent varier en fonction du mode de prise de vue sélectionné.



- Le flash, le retardateur, la fonction ACB et de filtre intelligent ne peuvent être utilisés qu'avec l'option **Unique**.
- Lorsque vous sélectionnez **Rafale**, la résolution est réglée sur VGA et la sensibilité ISO sur **Automatique**.
- Selon l'option de détection de visage sélectionnée, certaines options de prise de vue en rafale sont indisponibles.

Amélioration des photos

Découvrez comment améliorer vos photos en leur appliquant des styles, des couleurs, des effets de filtre intelligents ou bien en modifiant leur rendu.

Styles de photo

Vous pouvez appliquer différents styles à vos photos, tels que Doux, Accentué ou Naturel.



Doux



Accentué



Naturel

- 1 En mode Prise de vue, appuyez sur [**MENU**].
- 2 Sélectionnez **Prise de vue en cours** ou sur **Vidéo** → **Sélecteur de style** → une option.
 - Sélectionnez **RGB personnalisé** pour définir vos propres tons RGB.



Si vous appliquez les styles photos, vous ne pouvez ni activer les options Détection des visages et Filtre intelligent ni ajuster l'image.

Définir vos propres tons RVB

- 1 En mode Prise de vue, appuyez sur [**MENU**].
- 2 Sélectionnez **Prise de vue en cours** ou sur **Vidéo** → **Sélecteur de style** → **RGB personnalisé**.
- 3 Sélectionnez la couleur de votre choix (R : rouge, G : vert, B : bleu).

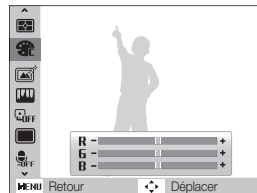

- 4 Choisissez la quantité de couleur souhaitée.
(- : moins ou + : plus)

Application d'effets de filtre intelligents



Appliquez divers effets de filtre à vos photos pour créer des images uniques.



Miniature



Vignettage



Effet ultra grand angle



Esquisse

- 1 En mode Prise de vue, appuyez sur **[MENU]**.
- 2 Sélectionnez **Prise de vue en cours** ou sur **Vidéo** → **Filtre intelligent**.
- 3 Sélectionnez un effet.

Option	Description
	Normale: Pas d'effet.
	Miniature: Application d'un effet incliner/déplacer pour faire apparaître le sujet en miniature.
	Vignettage: Application des couleurs rétro, d'un contraste élevé et du puissant effet vignette « lomo ».
	Effet ultra grand angle: Déformer les objets photographiés de façon rapprochée afin de créer un effet de grand angle.
	Esquisse: Application d'un effet d'esquisse.
	Antibrouillard: Amélioration de la netteté de la photo.



- Si vous sélectionnez **Miniature** pendant l'enregistrement d'une vidéo, l'appareil photo n'enregistrera pas le son.
- Quand vous appliquez un effet de filtre intelligent lors de l'enregistrement d'une vidéo, la vitesse d'enregistrement sera configurée sur **1/2** et la résolution d'enregistrement sera inférieure à **640**.
- L'activation des effets de filtre intelligent interdit l'utilisation des options Détection des visages, Style photo, ACB, Prises de vue en rafale, Réglages de l'image et AF avec suivi.

Modifier le rendu de vos photos

Vous pouvez modifier la netteté, la saturation et le contraste de vos photos.

- 1 En mode Prise de vue, appuyez sur **[MENU]**.
- 2 Sélectionnez **Prise de vue en cours** → **Réglage des images**.
- 3 Choisissez une option de réglage.
 - Contraste
 - Netteté
 - Saturation
- 4 Sélectionnez une valeur pour régler l'option choisie.

Option de contraste	Description
-	Diminue l'intensité des couleurs et la luminosité.
+	Augmente l'intensité des couleurs et la luminosité.

Option de netteté	Description
-	Adoucit les contours des photos (idéal pour éditer les photos sur ordinateur).
+	Rend les contours des photos plus nets pour une meilleure clarté. Cette option augmente aussi le risque de parasites sur les photos.

Option de saturation	Description
-	Diminue la saturation.
+	Augmente la saturation.



- Sélectionnez **0** si vous ne souhaitez pas appliquer d'effet (idéal pour l'impression).
- Si vous utilisez cette fonction, vous ne pouvez pas définir le style de photo et des effets de filtre intelligent.

Lecture / Modification

Cette section décrit comment lire des photos, des vidéos ou des mémos vocaux et comment modifier des photos ou des vidéos. Vous apprendrez également comment connecter votre appareil photo à un ordinateur, à une imprimante photo ou à un téléviseur.

Lecture	54	Transfert des fichiers sur votre ordinateur	
Activer le mode Lecture	54	(pour Windows)	68
Afficher des photos	58	Transfert de fichiers à l'aide d'Intelli-studio ...	70
Lire une vidéo	59	Transférer des fichiers en connectant l'appareil	
Lire des mémos vocaux	60	photo en tant que disque amovible	72
Modification des photos	62	Déconnecter l'appareil photo	
Redimensionner des photos	62	(sur Windows XP)	73
Faire pivoter une photo	62	Transfert des fichiers sur votre ordinateur	
Appliquer des styles de photo	63	(pour Mac)	74
Application d'effets de filtre intelligents	64	Impression de photos avec une imprimante	
Corriger les problèmes d'exposition	65	photo (PictBridge)	75
Création d'une commande d'impression			
(DPOF)	66		
Visionner des fichiers sur TV	67		

Lecture

Apprenez comment visionner des photos et des vidéos, écouter des mémos vocaux et gérer des fichiers.

Activer le mode Lecture

Visionnez des photos ou des vidéos et écoutez des mémos vocaux enregistrés dans votre appareil photo.

1 Appuyez sur [▶].

- Le fichier le plus récent que vous avez capturé s'affiche.
- Si l'appareil photo est éteint, ce dernier s'allume et affiche le fichier le plus récent.

2 Appuyez sur [⚡] ou sur [☺] pour parcourir les fichiers.

- Maintenez appuyé pour un défilement rapide des fichiers.



- Pour afficher les fichiers enregistrés dans la mémoire interne, retirez la carte mémoire.
- L'appareil photo ne lit pas correctement les fichiers qui sont trop volumineux ou ceux pris avec des appareils photos d'une autre marque.

Affichage en mode Lecture

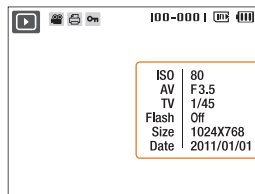

Informations

icône	Description
	La photo inclut un mémo vocal
	Fichier vidéo
	Commande d'impression définie (DPOF)
	Fichier protégé
100-0001	Nom du dossier – Nom du fichier



Pour afficher des informations sur le fichier, appuyez sur [DISP].

Visionner des fichiers par catégorie dans l'Album intelligent

Affichez et gérez les fichiers par catégories, par exemple : par date, type de fichier ou semaine.

- 1 En mode Lecture, actionnez [**Zoom**] vers la gauche.
- 2 Appuyez sur [**MENU**].
- 3 Sélectionnez une catégorie.

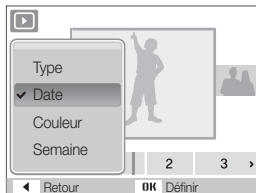

Option	Description
Type	Afficher les fichiers par type.
Date	Afficher les fichiers en fonction de leur date d'enregistrement.
Couleur	Afficher les fichiers en fonction de la couleur dominante de l'image.
Semaine	Afficher les fichiers en fonction de la semaine durant laquelle ils ont été enregistrés.



- Lors de la sélection de **Couleur**, le message **Etc** s'affiche quand la couleur n'est pas extraite.
- L'appareil photo peut mettre un certain temps à ouvrir l'Album intelligent ou à changer de catégorie et réorganiser les fichiers.

- 4 Appuyez sur [**⚡**] ou sur [**⌂**] pour parcourir les fichiers.
 - Maintenez appuyé pour un défilement rapide des fichiers.
- 5 Appuyez sur [**OK**] pour revenir à la vue normale.

Afficher des fichiers sous forme de miniatures

Permet de parcourir les fichiers sous forme de miniatures.



En mode Lecture, actionnez **[Zoom]** vers la gauche pour afficher les vignettes par série de 9 ou de 20 (actionnez **[Zoom]** vers la droite pour revenir au mode précédent).

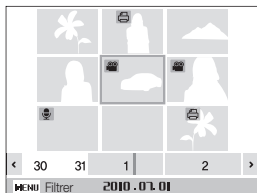

Pour	Procédez comme suit
Parcourir des fichiers	Appuyez sur [DISP] , [V] , [L] ou [R] .
Supprimer des fichiers	Appuyez sur [Fn] , puis choisissez Oui .

Protéger des fichiers

Vous pouvez protéger des fichiers pour leur éviter toute suppression accidentelle.

- 1 En mode Lecture, appuyez sur **[MENU]**.
- 2 Sélectionnez **Options de fichier** → **Protéger** → **Sélectionner**.
 - Pour protéger tous les fichiers, sélectionnez **Tout** → **Verrouiller**.
- 3 Sélectionnez le fichier à protéger, puis appuyez sur **[OK]**.
 - Appuyez sur **[OK]** de nouveau pour annuler votre sélection.

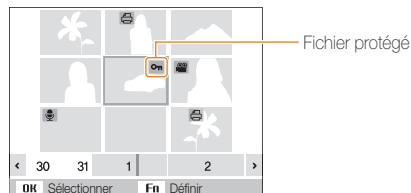

- 4 Appuyez sur **[Fn]**.



Vous ne pouvez ni effacer un fichier protégé ni le faire pivoter.

Supprimer des fichiers

Vous pouvez supprimer des fichiers de manière individuelle ou globale. Les fichiers protégés ne peuvent pas être supprimés.

Pour supprimer un seul fichier :

- 1 En mode Lecture, sélectionnez un fichier et appuyez sur **[Fn]**.
- 2 Sélectionnez **Oui** pour supprimer le fichier.

Pour supprimer plusieurs fichiers :

- 1 En mode Lecture, appuyez sur **[Fn]**.
- 2 Sélectionnez **Suppr. multiple**.
- 3 Sélectionnez les fichiers à supprimer, puis appuyez sur **[OK]**.
 - Appuyez sur **[OK]** de nouveau pour annuler votre sélection.
- 4 Appuyez sur **[Fn]**.
- 5 Sélectionnez **Oui**.

Pour supprimer tous les fichiers :

- 1 En mode Lecture, appuyez sur **[MENU]**.
- 2 Sélectionnez **Options de fichier** → **Supprimer** → **Tout** → **Oui**.

Copier des fichiers sur une carte mémoire

Vous pouvez copier des fichiers depuis la mémoire interne vers une carte mémoire.

- 1 En mode Lecture, appuyez sur **[MENU]**.
- 2 Sélectionnez **Options de fichier** → **Copie sur carte**.
- 3 Sélectionnez **Oui** pour copier les fichiers.

Afficher des photos

Vous pouvez zoomer sur une partie d'une photo ou afficher les photos dans un diaporama.

Agrandir une photo



En mode Lecture, actionnez **[Zoom]** vers la droite pour agrandir une photo. (Actionnez **[Zoom]** vers la gauche pour la réduire).

La zone agrandie et le niveau de zoom sont indiqués en haut de l'écran. Le niveau de zoom maximal peut varier en fonction de la résolution.

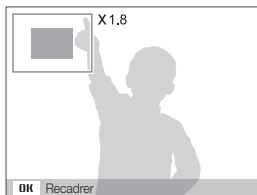

Pour	Procédez comme suit
Déplacer la zone agrandie	Appuyez sur [DISP] , [ZOOM] , [ZOOM] ou [ZOOM]
Recadrer la photo agrandie	Appuyez sur [OK] (elle sera enregistrée comme nouveau fichier)

Démarrer un diaporama

Vous pouvez appliquer des effets et du son à votre diaporama.

- 1 En mode Lecture, appuyez sur **[MENU]**.
- 2 Sélectionnez **Diaporama**.
- 3 Choisissez une option d'effet de diaporama.
 - Passez à l'étape 5 pour démarrer le diaporama sans aucun effet.

Option	Description
Démarrer	Choisir une option de répétition du diaporama. (Lecture, Répétition)
Images	Sélectionnez les photos qui doivent faire partie du diaporama. <ul style="list-style-type: none"> • Tout : affichez toutes les photos dans le diaporama • Date : affichez les photos prises à une certaine date dans le diaporama • Sélectionner : affichez les photos sélectionnées dans le diaporama
Intervalle	<ul style="list-style-type: none"> • Définissez l'intervalle entre l'affichage des photos Cette option est disponible uniquement si Désactivé est sélectionnée dans l'option d'effet
Musique	Choisissez un fond sonore
Effet	<ul style="list-style-type: none"> • Choisir un effet de transition • Sélectionnez Désactivé pour n'utiliser aucun effet

4 Sélectionnez l'effet de diaporama.

5 Sélectionnez **Démarrer** → **Lecture**.

- Pour lire le diaporama en boucle, sélectionnez **Répétition**.
- Appuyez sur [**OK**] pour marquer une pause ou reprendre le diaporama.



Pour arrêter le diaporama et passer en mode Lecture, appuyez sur [**OK**], puis sur [⏏] ou [⏮].

Lire une vidéo

Vous pouvez lire une vidéo, extraire une image d'une vidéo ou redimensionner une vidéo.

1 En mode Lecture, sélectionnez une vidéo et appuyez sur [**OK**].



2 Utilisez les touches suivantes pour contrôler la lecture.

Appuyez sur	Pour
[⏏]	Retour arrière
[OK]	Pause ou reprise après une pause
[⏮]	Avance rapide
[Zoom] vers la gauche ou la droite	Régler le niveau sonore

Recadrer une vidéo au cours de la lecture

- 1 Appuyez sur **[OK]** au moment où la nouvelle vidéo doit commencer, puis actionnez **[Zoom]** vers la droite.
- 2 Appuyez sur **[OK]** pour reprendre la lecture.
- 3 Appuyez sur **[OK]** au moment où la nouvelle vidéo doit se terminer, puis actionnez **[Zoom]** vers la droite.
- 4 Sélectionnez **Oui**.



- La vidéo originale doit avoir une durée d'au moins 10 secondes.
- La vidéo modifiée sera enregistrée comme nouveau fichier.

Prendre une photo pendant la lecture

- 1 Appuyez sur **[OK]** à l'endroit où vous souhaitez prendre une photo.
- 2 Appuyez sur **[📷]**.



- La photo prise aura la même taille de fichier que le fichier vidéo original et sera enregistrée comme nouveau fichier.

Lire des mémos vocaux

Lire un mémo vocal

- 1 En mode Lecture, sélectionnez un mémo vocal et appuyez sur **[OK]**.
- 2 Utilisez les touches suivantes pour contrôler la lecture.

Appuyez sur	Pour
[⏪]	Retour arrière
[OK]	Pause ou reprise après une pause
[⏩]	Avance rapide
[🔇]	Arrêt de la lecture
[Zoom] vers la gauche ou la droite	Régler le niveau sonore

Ajouter un mémo vocal à une photo

- 1 En mode Lecture, sélectionnez une photo et appuyez sur [**MENU**].
- 2 Sélectionnez **Options de fichier** → **Mémo vocal** → **Activé**.
- 3 Appuyez sur le déclencheur pour enregistrer un mémo vocal de courte durée (10 secondes maximum).
 - Appuyez sur le déclencheur pour arrêter l'enregistrement du mémo vocal.



Vous ne pouvez pas ajouter un mémo vocal à des fichiers protégés.

Lire un mémo vocal joint à une photo

En mode Lecture, sélectionnez une photo accompagnée d'un mémo vocal et appuyez sur [**OK**].

- Appuyez sur [**OK**] pour marquer une pause ou reprendre l'écoute.

Modification des photos

Différentes tâches de retouche sont disponibles : rotation, redimensionnement, suppression des yeux rouges, réglage de la luminosité, du contraste et de la saturation.



- Les photos modifiées seront enregistrées sous forme de nouveaux fichiers.
- Lorsque vous retouchez des photos, l'appareil photo les convertit automatiquement en résolution inférieure. Les photos que vous pivotez ou redimensionnez manuellement ne sont pas automatiquement converties en résolution inférieure.

Redimensionner des photos

- 1 En mode Lecture, sélectionnez une photo et appuyez sur [**MENU**].
- 2 Sélectionnez **Modifier** → **Redimensionner** → une option.
 - Sélectionnez  pour enregistrer la photo comme image de démarrage. (p. 78)

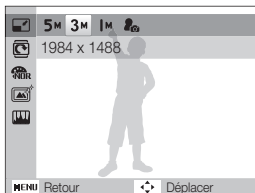

Les options disponibles varient en fonction de la taille de la photo sélectionnée.

Faire pivoter une photo

- 1 En mode Lecture, sélectionnez une photo et appuyez sur [**MENU**].
- 2 Sélectionnez **Modifier** → **Rotation** → une option.

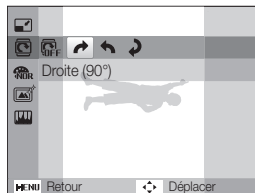

Quand vous sauvegarderez une photo après en avoir modifié l'orientation, le fichier original sera écrasé et remplacé.

Appliquer des styles de photo

Vous pouvez appliquer différents styles à vos photos, tels que Doux, Accentué ou Naturel.



Doux



Accentué



Naturel

- 1 En mode Lecture, sélectionnez une photo et appuyez sur **[MENU]**.
- 2 Sélectionnez **Modifier** → **Sélecteur de style** → une option.
 - Sélectionnez **RGB personnalisé** pour définir vos propres tons RGB.

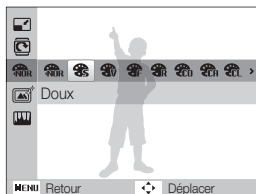

Définir ses propres tons RGB

- 1 En mode Lecture, sélectionnez une photo et appuyez sur **[MENU]**.
- 2 Sélectionnez **Modifier** → **Sélecteur de style** → **RGB personnalisé**.
- 3 Sélectionnez une couleur (R : rouge, G : vert, B : bleu).

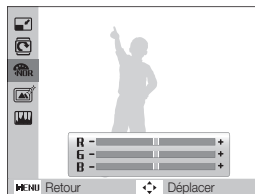

- 4 Choisissez la quantité de couleur sélectionnée.
(- : moins ou + : plus)

Application d'effets de filtre intelligents

Appliquez divers effets de filtre à vos photos pour créer des images uniques.



Miniature



Vignettage



Effet ultra grand angle



Esquisse

- 1 En mode Lecture, sélectionnez une photo et appuyez sur **[MENU]**.
- 2 Sélectionnez **Modifier** → **Filtre intelligent**.
- 3 Sélectionnez un effet.

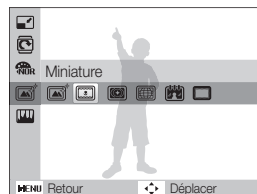

Corriger les problèmes d'exposition

Configurez les paramètres de Réglage automatique du contraste (ACB), de luminosité, de contraste ou de saturation ; éliminer les yeux rouges ; masquer les imperfections du visage ou ajouter du bruit à une photo.

Ajuster le réglage automatique du contraste (ACB)

- 1 En mode Lecture, sélectionnez une photo et appuyez sur [MENU].
- 2 Sélectionnez **Modifier** → **Réglage des images** → **ACB**.

Éliminer les yeux rouges



- 1 En mode Lecture, sélectionnez une photo et appuyez sur [MENU].
- 2 Sélectionnez **Modifier** → **Réglage des images** → **Correction des yeux rouges**.

Masquer les imperfections du visage

- 1 En mode Lecture, sélectionnez une photo et appuyez sur [MENU].
- 2 Sélectionnez **Modifier** → **Réglage des images** → **Retouche des visages**.

- 3 Choisissez un niveau.
 - Augmentez la valeur pour obtenir un visage plus net.

Réglages de Luminosité / Contraste / Saturation

- 1 En mode Lecture, sélectionnez une photo et appuyez sur [MENU].
- 2 Sélectionnez **Modifier** → **Réglage des images**.
- 3 Choisissez une option de réglage.
 - : Luminosité
 - : Contraste
 - : Saturation
- 4 Sélectionnez une valeur pour régler l'option choisie. (- : moins ou + : plus)

Ajouter du bruit à une photo

- 1 En mode Lecture, sélectionnez une photo et appuyez sur [MENU].
- 2 Sélectionnez **Modifier** → **Réglage des images** → **Ajouter du bruit**.

Création d'une commande d'impression (DPOF)

Choisissez les photos à imprimer et définissez le nombre de copies ou le format du papier.



- Vous pouvez apporter la carte mémoire chez un développeur de photos qui travaille avec le format DPOF (Format de commande d'impression numérique) ou vous pouvez imprimer les photos directement chez vous sur une imprimante compatible DPOF.
- Les photos de grand format risquent d'être imprimées sans les bords latéraux. Par conséquent, vérifiez le format des photos lors de la commande des impressions.
- Il n'est pas possible de configurer des options DPOF pour les photos stockées dans la mémoire interne.

- 1 En mode Lecture, appuyez sur [**MENU**].
- 2 Sélectionnez **Options de fichier** → **DPOF** → **Standard** → une option.

Option	Description
Sélectionner	Imprime les photos sélectionnées.
Tout	Imprime toutes les photos.
Annuler	Permet de rétablir vos réglages.

- 3 Si vous sélectionnez **Sélectionner**, faites défiler l'écran pour atteindre une photo, puis actionnez le bouton [**Zoom**] vers la droite ou la gauche, afin de sélectionner le nombre d'exemplaires. Répétez l'opération pour les photos désirées, puis appuyez sur [**Fn**].
 - Si vous choisissez **Tout**, appuyez sur [**DISP**] ou [, pour sélectionner le nombre de copies, puis appuyez sur [**OK**].

- 4 Appuyez sur [**MENU**].
- 5 Sélectionnez **Options de fichier** → **DPOF** → **Taille** → une option.

Option	Description
Sélectionner	Spécifiez la taille d'impression de la photo sélectionnée.
Tout	Spécifiez la taille d'impression de toutes les photos.
Annuler	Permet de rétablir vos réglages.

- 6 Si vous sélectionnez **Sélectionner**, faites défiler l'écran afin d'atteindre une photo puis actionnez le bouton [**Zoom**] vers la droite ou la gauche afin de sélectionner l'échelle d'impression. Répétez l'opération pour les photos désirées, puis appuyez sur [**Fn**].
 - Si vous choisissez **Tout**, appuyez sur [**DISP**] ou [, pour sélectionner la taille de l'impression, puis appuyez sur [**OK**].

Imprimer des photos sous forme de miniatures

Imprimez les photos sous forme de vignettes pour les consulter toutes en même temps.

- 1 En mode Lecture, appuyez sur [**MENU**].
- 2 Sélectionnez **Options de fichier** → **DPOF** → **Index** → **Oui**.



Si vous spécifiez la taille de l'impression, vous ne pouvez imprimer les photos qu'avec des imprimantes compatibles DPOF 1.1.

Visionner des fichiers sur TV

Visionnez vos photos ou vos vidéos en branchant l'appareil photo à un téléviseur à l'aide du câble Audio / Vidéo.

- 1 En mode Prise de vue ou Lecture, appuyez sur [**MENU**].
- 2 Sélectionnez **Paramètres** → **Vidéo** .
- 3 Sélectionnez la sortie de signal vidéo correspondant à votre pays ou votre région.
- 4 Éteignez l'appareil photo et le téléviseur.
- 5 Branchez l'appareil photo au téléviseur à l'aide du câble audio / vidéo.

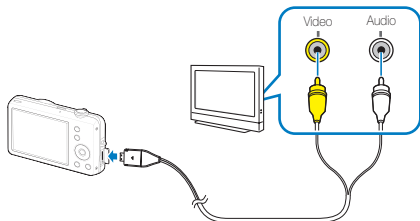

- Du bruit numérique peut apparaître et une partie de l'image peut ne pas s'afficher sur certains téléviseurs.
- En fonction de vos réglages TV, l'image peut être décentrée sur l'écran du téléviseur.
- Vous pouvez prendre une photo ou une vidéo lorsque l'appareil photo est branché au téléviseur.

- 6 Allumez le téléviseur et sélectionnez le mode de sortie vidéo à l'aide de la télécommande du téléviseur.
- 7 Allumez l'appareil photo et appuyez sur [**▶**].
- 8 Utilisez les boutons de l'appareil photo pour visualiser des photos ou lire des vidéos.

Transfert des fichiers sur votre ordinateur (pour Windows)

Transférez vos fichiers en connectant votre appareil photo à un ordinateur.

Configuration requise pour Intelli-studio

Élément	Configuration requise
Processeur	Intel Pentium 4, 3,2 GHz ou supérieur / AMD Athlon™ FX 2,6 GHz ou ultérieur
RAM	Minimum 512 Mo de RAM (1 Go et plus recommandés)
Système d'exploitation	Windows XP SP2/Vista/7
Capacité du disque dur	250 Mo minimum (1 Go ou plus recommandé)
Divers	<ul style="list-style-type: none">• Lecteur de CD-ROM• nVIDIA Geforce 7600GT ou ultérieur / ATI X1600 series ou ultérieur• Écran compatible de 1024 x 768 pixels, affichage couleur 16 bits recommandé (écran de 1280 x 1024 pixels, affichage couleur 32 bits recommandés)• Port USB 2.0, Microsoft DirectX 9.0c ou une version ultérieure

* Ces logiciels risquent de ne pas fonctionner correctement avec la version 64 bits de Windows XP, Windows Vista et Windows 7.



- Intelli-studio peut ne pas fonctionner correctement sur certains ordinateurs, même si ceux-ci répondent aux spécifications.
- Si votre ordinateur n'a pas les spécifications requises, il peut y avoir un problème de lecture des vidéos ou leur retouche peut prendre plus de temps.
- Installez DirectX 9.0c ou une version postérieure avant d'utiliser le programme.
- Vous devez utiliser Windows XP/Vista/7 ou Mac OS 10.4 ou encore un système d'exploitation plus récent afin de pouvoir connecter l'appareil photo en tant que disque amovible.



L'emploi d'un ordinateur assemblé par l'utilisateur ou d'un système d'exploitation non pris en charge peut annuler la garantie.

Installation d'Intelli-studio

- 1 Insérez le CD d'installation dans le lecteur de CD-ROM.
- 2 Lorsque l'écran d'installation s'affiche, cliquez sur **Installation des logiciels pour Appareil Photo Numérique Samsung** pour lancer l'installation.

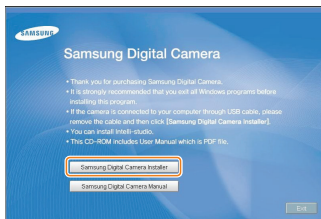

- 3 Sélectionnez les logiciels à installer et suivez les instructions affichées à l'écran.
- 4 Cliquez sur **Quitter** pour terminer l'installation et redémarrer votre ordinateur.



Transfert de fichiers à l'aide d'Intelli-studio

À l'aide d'Intelli-studio, vous pouvez facilement transférer des fichiers de votre appareil photo sur votre ordinateur.

- 1 Désactivez l'appareil photo.
- 2 Branchez l'appareil photo à l'ordinateur à l'aide du câble USB.



L'extrémité du câble qui présente un voyant lumineux (▲) doit être insérée dans l'appareil photo. Vous risquez d'endommager vos fichiers si vous installez le câble à l'envers. Le fabricant décline toute responsabilité en cas de pertes de données.

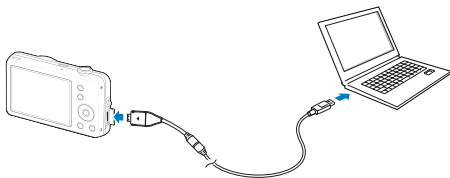

La batterie se recharge pendant que l'appareil photo reste connecté à l'ordinateur par le câble USB.

- 3 Exécutez Intelli-studio sur votre ordinateur.
- 4 Allumez l'appareil photo.
 - L'ordinateur détecte automatiquement l'appareil photo.



Si la connexion ne s'établit pas avec l'appareil photo, une fenêtre s'ouvre. Sélectionnez **Ordinateur**.

- 5 Sélectionnez un dossier sur votre ordinateur pour enregistrer les nouveaux fichiers.
 - Si votre appareil photo ne comporte pas de nouveaux fichiers, la fenêtre permettant d'enregistrer de nouveaux fichiers n'apparaît pas.
- 6 Sélectionnez **Oui**.
 - Les nouveaux fichiers sont transférés vers l'ordinateur.

Intelli-studio

Intelli-Studio vous permet de lire et modifier des fichiers. Ce logiciel permet également de télécharger des fichiers vers des sites Web tels que Flickr ou YouTube. Pour plus d'informations, sélectionnez **Aide** → **Aide** dans le programme.

-  Pour bénéficier de fonctions supplémentaires, telles que la création de modèles, installez la version complète d'Intelli-studio en sélectionnant **Assistance internet** → **Mettre à jour Intelli-studio** → **Démarrer MàJ** à partir de la barre d'outils.
- Vous ne pouvez pas directement retoucher des fichiers sur l'appareil photo. Transférez les fichiers vers un dossier de votre ordinateur avant de les retoucher.
- Intelli-studio prend en charge les formats suivants :
 - Vidéos : MP4 (Vidéo : H.264, Audio : AAC), WMV (WMV 7/8/9), AVI (MJPEG)
 - Photos : JPG, GIF, BMP, PNG, TIFF



Icône	Description
1	Ouvrir des menus
2	Afficher les fichiers dans le dossier sélectionné
3	Basculer en mode édition de Photos
4	Basculer en mode édition de Vidéos
5	Passer en mode Partage (vous pouvez envoyer des fichiers par e-mail ou charger des fichiers sur des sites Web, tels que Flickr ou YouTube.)
6	Agrandir ou réduire les miniatures dans la liste
7	Sélectionnez un type de fichier
8	Afficher les fichiers du dossier sélectionné sur votre ordinateur
9	Montrer ou masquer les fichiers de l'appareil photo connecté
10	Afficher les fichiers du dossier sélectionné sur l'appareil photo
11	Voir les fichiers en miniature ou sur une carte
12	Parcourir des dossiers sur le périphérique connecté
13	Parcourir les dossiers de votre ordinateur
14	Déplacer vers le dossier suivant ou précédent
15	Imprimer les fichiers, voir les fichiers sur une carte, stocker les fichiers dans Mon Dossier, ou mémoriser de nouveaux visages

Transférer des fichiers en connectant l'appareil photo en tant que disque amovible

Branchez l'appareil photo à votre ordinateur en tant que disque amovible.

- 1 Désactivez l'appareil photo.
- 2 Branchez l'appareil photo à l'ordinateur à l'aide du câble USB.



L'extrémité du câble qui présente un voyant lumineux (▲) doit être insérée dans l'appareil photo. Vous risquez d'endommager vos fichiers si vous installez le câble à l'envers. Le fabricant décline toute responsabilité en cas de pertes de données.

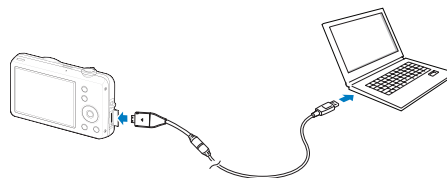

3 Allumez l'appareil photo.

- L'ordinateur détecte automatiquement l'appareil photo.



Si la connexion ne s'établit pas avec l'appareil photo, une fenêtre s'ouvre. Sélectionnez **Ordinateur**.

4 Sur votre ordinateur, sélectionnez **Poste de travail** → **Disque amovible** → **DCIM** → **100PHOTO**.

5 Sélectionnez les fichiers de votre choix, puis faites-les glisser ou enregistrez-les sur l'ordinateur.

Déconnecter l'appareil photo (sur Windows XP)

La procédure à suivre pour débrancher le câble USB est similaire pour Windows 7/Vista.

- 1 Si le voyant lumineux de l'appareil photo clignote, attendez qu'il s'éteigne.
- 2 Cliquez sur  dans la barre d'outils en bas à droite de l'écran de l'ordinateur.



- 3 Cliquez sur le message instantané.
- 4 Cliquez sur le message indiquant que le périphérique a été retiré en toute sécurité.
- 5 Débranchez le câble USB.



Il est déconseillé de retirer l'appareil photo lorsque Intelli-studio fonctionne. Terminez le programme avant de débrancher l'appareil photo.

Transfert des fichiers sur votre ordinateur (pour Mac)

Lorsqu'il est connecté à un ordinateur Macintosh, l'appareil photo est automatiquement reconnu. Vous pouvez directement transférer des fichiers de l'appareil photo vers l'ordinateur sans installer aucun logiciel.



Mac OS version 10.4 ou ultérieure est compatible.

- 1 Désactivez l'appareil photo.
- 2 Branchez l'appareil photo à l'ordinateur Macintosh à l'aide du câble USB.



L'extrémité du câble qui présente un voyant lumineux (▲) doit être insérée dans l'appareil photo. Vous risquez d'endommager vos fichiers si vous installez le câble à l'envers. Le fabricant décline toute responsabilité en cas de pertes de données.

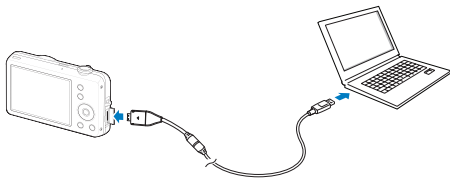

- 3 Allumez l'appareil photo.
 - L'ordinateur détecte automatiquement l'appareil photo et affiche une icône de disque amovible.



Si la connexion ne s'établit pas avec l'appareil photo, une fenêtre s'ouvre. Sélectionnez **Ordinateur**.

- 4 Double-cliquez sur l'icône de disque amovible.
- 5 Transférez vos photos ou vos vidéos sur l'ordinateur.

Impression de photos avec une imprimante photo (PictBridge)

Vous pouvez imprimer des photos sur une imprimante compatible PictBridge en raccordant directement l'appareil photo à l'imprimante.

- 1 En mode Prise de vue ou Lecture, appuyez sur [**MENU**].
- 2 Sélectionnez **Paramètres** → **USB** .
- 3 Sélectionnez **Imprimante**.
- 4 Après avoir allumé l'imprimante, branchez l'appareil photo à l'aide du câble USB.

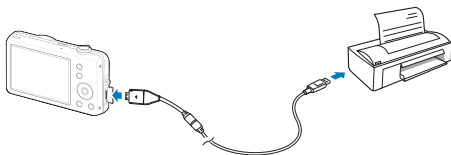

- 5 Allumez l'appareil photo.
 - L'imprimante reconnaît automatiquement l'appareil photo.
- 6 Appuyez sur [**⚡**] ou [**📷**] pour sélectionner une photo.
 - Appuyez sur [**MENU**] pour définir les options d'impression. Voir « Configuration des paramètres d'impression ».
- 7 Appuyez sur [**OK**] pour imprimer.
 - L'impression démarre. Appuyez sur [**⚡**] to annuler l'impression.

Configuration des paramètres d'impression

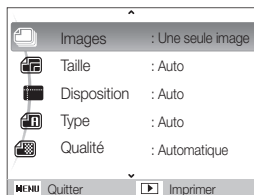

Option	Description
	Images : indiquez si l'appareil doit imprimer la photo actuelle ou toutes les photos
	Taille : spécifiez la taille de l'impression
	Disposition : créez des impressions de miniatures
	Type : sélectionnez le type de papier
	Qualité : spécifiez la qualité d'impression
	Date : définissez l'option d'impression de la date
	Nom de fichier : définissez l'option d'impression du nom de fichier
	Réinitialisation : réinitialisez les options d'impression



Certaines imprimantes ne prennent pas en charge toutes les options.

Paramètres

Reportez-vous aux options permettant de configurer les paramètres de votre appareil photo.

Menu des réglages de l'appareil photo	77
Accéder au menu des paramètres	77
Son	78
Affichage	78
Paramètres	79

Menu des réglages de l'appareil photo

Cette section décrit les différentes options qui permettent de configurer les paramètres de votre appareil photo.

Accéder au menu des paramètres

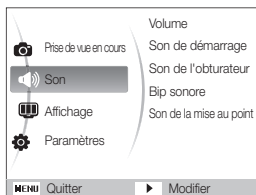

- 1 En mode Prise de vue ou Lecture, appuyez sur [**MENU**].
- 2 Sélectionnez un menu.

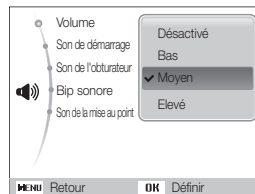

- 3 Sélectionnez une option et enregistrez vos paramètres.



- 4 Appuyez sur [**MENU**] pour revenir à l'écran précédent.

Menu	Description
	Son : permet de régler le volume et les sons émis par l'appareil photo. (p. 78)
	Affichage : Permet de personnaliser les paramètres d'affichage, tels que l'image de démarrage et la luminosité. (p. 78)
	Paramètres : permet de modifier les réglages du système de l'appareil photo, tels que le format de la mémoire, les noms de fichier par défaut et le mode USB. (p. 79)



Son

* Paramètre par défaut

Élément	Description
Volume	Réglez le volume des sons. (Désactivé, Bas, Moyen* , Elevé)
Son de démarrage	Sélectionner le son émis lors du démarrage de l'appareil photo. (Désactivé* , 1, 2, 3)
Son de l'obturateur	Sélectionnez le son émis lorsque vous appuyez sur la touche du déclencheur. (Désactivé, 1* , 2, 3)
Bip sonore	Sélectionnez le son émis lorsque vous appuyez sur les touches ou que vous changez de mode. (Désactivé, 1* , 2, 3)
Son de la mise au point	Définissez si l'appareil photo émet un son lorsque vous enfoncez la touche du déclencheur à mi-course. (Désactivé, Activé*)

Affichage

* Paramètre par défaut

Élément	Description
Descript. de la fonction	Affiche une brève description d'une option ou d'un menu. (Désactivée, Activée*)
Image de démarrage	Définissez l'image qui s'affiche après la mise en marche de l'appareil photo. <ul style="list-style-type: none"> • Désactivée* : aucune image n'est affichée. • Logo : affichez une image enregistrée par défaut dans la mémoire interne. • Image perso : affichez l'image de votre choix. (p. 62) <ul style="list-style-type: none"> •  Seule une image personnalisée sera sauvegardée dans la mémoire. • Si vous sélectionnez une nouvelle photo comme image personnalisée ou si vous réinitialisez l'appareil photo, la photo actuelle sera supprimée.
Luminosité	Réglez la luminosité de l'écran. (Auto* , Faible, Normale, Forte) <ul style="list-style-type: none"> •  Normale est automatiquement sélectionnée, même si vous choisissez l'option Auto.
Affichage rapide	Définissez la durée d'affichage de la photo prise ou de la vidéo enregistrée avant de revenir en mode Prise de vue. (Désactivé, 0,5 s* , 1 s, 3 s)

* Paramètre par défaut

Élément	Description
Economie d'énergie	<p>Si cette option est activée, l'appareil photo passe automatiquement en mode économie d'énergie après 30 secondes d'inactivité (appuyez sur une touche quelconque pour désactiver le mode économie d'énergie). (Désactivée*, Activée)</p> <p> Si le mode Économie d'énergie est désactivé, l'écran principal se met en veilleuse pour économiser la batterie si aucune action n'est effectuée pendant environ 30 secondes.</p>

Paramètres

* Paramètre par défaut

Élément	Description
Formater	<p>Formatez la mémoire interne et la carte mémoire (tous leurs fichiers seront supprimés, y compris ceux qui sont protégés). (Oui, Non)</p> <p> Si vous utilisez une carte mémoire d'un autre fabricant, un lecteur de cartes ou une carte formatée avec un ordinateur, elle ne sera pas lue correctement. Formatez la carte avant de l'utiliser.</p>
Réinitialiser	Réinitialisez les menus et les options de prise de vue (les paramètres date et d'heure, langue et sortie vidéo ne sont pas réinitialisés). (Oui, Non)
Language	Choisissez la langue d'affichage.
Fuseau horaire	Sélectionnez une région et réglez l'heure d'été.
Configuration date/heure	Pour configurer la date et l'heure.
Type date	Pour sélectionner un format de date. (aaaa/mm/jj, mm/jj/aaaa, jj/mm/aaaa, Désactivés*)

* Paramètre par défaut

Élément	Description
	<p>Définissez les règles de création des noms de fichier.</p> <ul style="list-style-type: none"> • Remise à zéro : lorsqu'une nouvelle carte mémoire est insérée, lorsque la carte mémoire est formatée ou lorsque tous les fichiers sont supprimés, les fichiers sont numérotés à partir de 0001. • Série* : lorsqu'une nouvelle carte mémoire est insérée, lorsque la carte mémoire est formatée ou lorsque tous les fichiers sont supprimés, les fichiers sont numérotés en partant du dernier numéro.
Numérotation des fichiers	 <ul style="list-style-type: none"> • Par défaut, le nom du premier dossier est 100PHOTO et le nom du premier fichier est SAM_0001. • Le numéro de fichier augmente chaque fois d'une unité de SAM_0001 à SAM_9999. • Le numéro de dossier diminue chaque fois d'une unité de 100PHOTO to 999PHOTO. • Un même dossier peut comprendre au maximum 9999 fichiers. • L'appareil photo nomme les fichiers conformément à la norme DCF (Digital rule for Camera File). Si vous modifiez le nom d'un fichier, il risque de ne plus pouvoir être lu par l'appareil photo.

* Paramètre par défaut

Élément	Description
Impression	<p>Définissez si l'appareil photo ajoute la date et l'heure sur vos photos lors de l'impression. (Désactivée*, Date, Date & heure)</p>  <ul style="list-style-type: none"> • La date et l'heure s'affichent en jaune dans l'angle inférieur droit de la photo. • Certains modèles d'imprimantes ne prennent pas en charge l'impression de la date et de l'heure. • Si vous sélectionnez Texte en mode  l'appareil photo n'affiche pas l'heure et la date.
Mise hors tension auto	<p>L'appareil photo s'arrête automatiquement lorsqu'il n'est pas utilisé. (Désactivée, 1 min, 3 min*, 5 min, 10 min)</p>  <ul style="list-style-type: none"> • Ces paramètres ne seront pas modifiés si vous changez la batterie. • Cette fonction ne se déclenche pas dans les situations suivantes : <ul style="list-style-type: none"> - L'appareil est connecté à un ordinateur ou une imprimante. - Pendant la lecture d'un diaporama ou d'une vidéo - Pendant l'enregistrement d'un mémo vocal
Voyant de mise au point	<p>Activez ou désactivez un voyant pour faciliter la mise au point dans les endroits sombres. (Désactivé, Activé*)</p>

* Paramètre par défaut

Élément	Description
Vidéo	<p>Sélectionnez la sortie de signal vidéo correspondant à votre région.</p> <ul style="list-style-type: none"> • NTSC* : Etats-Unis, Canada, Japon, Corée, Taïwan, Mexique. • PAL (uniquement BDGHI) : Australie, Autriche, Belgique, Chine, Danemark, Finlande, Allemagne, Royaume-Uni, Italie, Koweït, Malaisie, Nouvelle-Zélande, Singapour, Espagne, Suède, Suisse, Thaïlande, Norvège.
USB	<p>Définissez la fonction à utiliser via une connexion USB à un ordinateur ou une imprimante.</p> <ul style="list-style-type: none"> • Auto* : Réglez l'appareil photo pour sélectionner automatiquement le mode USB. • Ordinateur : Branchez votre appareil photo à un ordinateur pour transférer des fichiers. • Imprimante : Branchez votre appareil photo à une imprimante pour imprimer des fichiers.

Annexes

Cette section contient les messages d'erreur, les caractéristiques et des conseils d'entretien.

Messages d'erreur	83
Entretien de l'appareil photo	84
Nettoyer l'appareil photo	84
Utiliser ou ranger votre appareil photo	85
A propos des cartes mémoire	86
A propos de la batterie	88
Avant de contacter le centre de Service Après-Vente ...	92
Spécifications de l'appareil photo	95
Glossaire	99
Index	103

Messages d'erreur

Lorsque vous rencontrez l'un des messages d'erreur suivants, reportez-vous aux solutions proposées pour tenter de résoudre le problème.

Message d'erreur	Solutions possibles
Erreur de carte	<ul style="list-style-type: none">• Éteignez l'appareil photo, puis rallumez-le.• Retirez la carte mémoire, puis insérez-la à nouveau.• Formatez la carte mémoire. (p. 79)
Carte incompatible	La carte mémoire insérée ne fonctionne pas avec votre appareil photo. Insérez une carte mémoire microSD, microSDHC.
Erreur de saturation DCF	Les noms de fichier ne correspondent pas à la norme DCF. Transférez les fichiers de la carte mémoire sur un ordinateur et formatez la carte. (p. 79)
Erreur de fichier	Supprimez le fichier endommagé ou contactez le centre de Service Après-Vente.
Batterie faible	Insérez une batterie chargée ou rechargez celle-ci.
Mémoire pleine	Supprimez les fichiers inutiles ou insérez une nouvelle carte mémoire.
Aucun fichier image	Prenez des photos ou insérez une carte mémoire qui en contient.

Entretien de l'appareil photo

Nettoyer l'appareil photo

Objectif et écran de l'appareil photo

Utilisez une soufflette pour éliminer la poussière et essuyez délicatement l'objectif avec un chiffon doux. S'il reste de la poussière, humidifiez une lingette avec du nettoyant liquide pour objectif et essuyez délicatement.

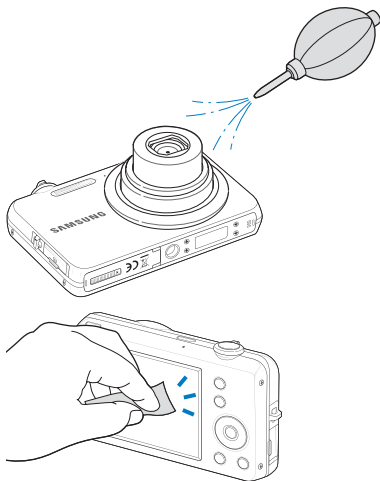

Boîtier de l'appareil photo

Essuyez-le délicatement avec un chiffon doux et sec.

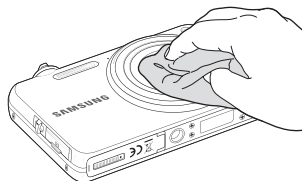

- N'utilisez jamais de benzène, de diluants ou d'alcool pour nettoyer l'appareil. Ces produits peuvent l'endommager ou entraîner un dysfonctionnement.
- N'appuyez pas sur le couvercle de l'objectif et n'utilisez pas de soufflette sur ce couvercle.

Utiliser ou ranger votre appareil photo

Utilisation ou rangement inapproprié de l'appareil photo

- Évitez d'exposer l'appareil à des températures extrêmes.
- Évitez d'utiliser votre appareil photo dans des endroits très humides ou dans lesquels le taux d'humidité varie beaucoup.
- Évitez d'exposer l'appareil photo à la lumière directe du soleil et de le ranger dans des endroits chauds, mal ventilés, comme à l'intérieur d'une voiture en été.
- Protégez l'appareil photo et son écran contre les chocs et les vibrations excessives, qui risqueraient de les endommager.
- Évitez d'utiliser et de ranger votre appareil dans un endroit poussiéreux, sale, humide ou mal ventilé, afin de ne pas endommager ses composants internes.
- N'utilisez pas l'appareil photo à proximité de combustibles ou de produits chimiques inflammables. Ne transportez et ne stockez jamais de liquides inflammables, de gaz ou de matériaux explosifs dans le même compartiment que l'appareil ou ses accessoires.
- Ne rangez pas l'appareil photo à proximité de boules de naphthaline.

Utilisation sur la plage ou en bord de mer

- Protégez l'appareil photo du sable et de la terre lorsque vous l'utilisez à la plage ou dans d'autres endroits similaires.
- Votre appareil photo n'est pas étanche. Ne manipulez pas la batterie, l'adaptateur ou la carte mémoire avec des mains humides. Cela pourrait endommager votre appareil photo.

Rangement pour une durée prolongée

- Lorsque vous rangez l'appareil photo pour une durée prolongée, placez-le dans un récipient clos avec un matériau absorbant comme du gel de silice.
- Si vous rangez votre appareil photo sans l'utiliser pour une période de temps prolongée, retirez d'abord la batterie. Les batteries installées dans un appareil peuvent fuir ou se détériorer avec le temps, risquant d'endommager gravement votre appareil photo.
- Lorsqu'elle n'est pas utilisée pendant une période prolongée, une batterie pleine se décharge progressivement et doit alors être rechargée avant l'utilisation suivante.

Utilisation de l'appareil photo avec précaution dans les environnements humides

Lorsque transférez votre appareil photo d'un environnement froid à un environnement chaud, de la condensation peut se former sur l'objectif et les composants internes de l'appareil photo. Si tel est le cas, éteignez l'appareil photo et attendez au moins 1 heure. Si de la condensation s'est formée sur la carte mémoire, retirez-la et attendez que l'humidité se soit évaporée avant de la réinsérer.

Autres avertissements

- Ne faites pas tourner l'appareil photo par la dragonne. Vous risqueriez de vous blesser ou d'entraîner des blessures à d'autres personnes, ou même d'endommager votre appareil photo.
- Évitez de peindre l'appareil photo, la peinture risquant de bloquer ses pièces mobiles et de perturber son fonctionnement.
- Éteignez l'appareil photo lorsque vous ne l'utilisez pas.
- Votre appareil photo contient des pièces fragiles. Évitez de faire subir des chocs à l'appareil photo.
- Protégez l'écran de toute pression extérieure en le conservant dans l'étui lorsque vous ne l'utilisez pas. Protégez l'appareil photo des rayures en le tenant à l'écart du sable, des objets pointus ou des pièces de monnaie.
- Évitez toute exposition de l'objectif à la lumière directe du soleil - ceci risquerait d'entraîner une décoloration ou un mauvais fonctionnement du capteur d'image.
- Protégez votre objectif des traces de doigt et des éraflures. Nettoyez l'objectif en utilisant un chiffon doux et propre, exempt de poussière.
- L'appareil photo peut s'éteindre en cas de pression extérieure. Cela a pour but de protéger la carte mémoire. Allumez l'appareil photo pour l'utiliser à nouveau.
- Il est possible que l'appareil photo chauffe en cours d'utilisation. Ce phénomène est normal et n'affecte pas la durée de vie ou les performances de l'appareil.
- Lorsque vous utilisez l'appareil photo à de faibles températures, il peut mettre quelque temps à s'éteindre, une décoloration peut se produire temporairement ou des images persistantes peuvent apparaître. Il ne s'agit en aucun cas de dysfonctionnements. Ces perturbations sont momentanées et se corrigeront d'elles-mêmes lorsque l'appareil retrouvera à nouveau une température normale.

- La peinture ou le métal sur le boîtier de l'appareil photo peut provoquer des allergies, des démangeaisons, de l'eczéma ou des boursoufflures pour les personnes à peau sensible. Si vous présentez de tels symptômes, arrêtez immédiatement d'utiliser l'appareil photo et consultez un médecin.
- N'introduisez pas de corps étrangers dans les compartiments, les logements ou les ouvertures de l'appareil photo. Il est possible que les dommages provoqués par une mauvaise utilisation ne soient pas couverts par votre garantie.
- Ne confiez pas la réparation de l'appareil photo à un technicien non agréé et ne tentez pas de le réparer vous-même. Votre garantie ne couvre pas les dégâts résultant d'une réparation par un technicien non agréé.

A propos des cartes mémoire

Cartes mémoire compatibles



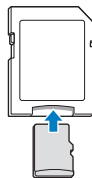

Votre appareil photo est compatible avec les cartes mémoire microSD (Secure Digital) ou microSDHC (Secure Digital High Capacity).



Pour lire des données avec un PC ou un lecteur de cartes mémoire, insérez la carte mémoire dans l'adaptateur de cartes mémoire.

Capacité de la carte mémoire

La capacité de la mémoire peut varier en fonction de la scène et des conditions de prise de vue. Ces capacités sont données pour une carte SD d'1 Go microSD:

	Taille	Maximale	Elevée	Normale	60 ips	30 ips	24 ips	15 ips
p h o t o s	14M	138	272	401	-	-	-	-
		160	315	464	-	-	-	-
	12M	162	318	468	-	-	-	-
		191	374	549	-	-	-	-
	8M	239	465	678	-	-	-	-
	5M	373	714	1025	-	-	-	-
		851	1 539	2 108	-	-	-	-
* V i d é o s	1M	1 913	3 091	3 889	-	-	-	-
		-	-	-	-	-	Environ 05' 32"	Environ 08' 49"
	640	-	-	-	-	Environ 13' 10"	-	Environ 25' 52"
	320	-	-	-	Environ 13' 50"	Environ 27' 10"	-	Environ 52' 20"

* Le temps d'enregistrement peut varier si le zoom est utilisé. Plusieurs vidéos ont été enregistrées successivement pour déterminer le temps total d'enregistrement.

Précautions d'utilisation des cartes mémoire

- Introduisez une carte mémoire dans le bon sens. Si vous introduisez une carte mémoire dans le mauvais sens, vous risquez d'endommager l'appareil photo ainsi que la carte mémoire.
- N'utilisez pas de carte mémoire qui a été formatée sur un autre appareil photo ou sur un ordinateur. Reformatez la carte mémoire sur votre appareil photo.
- Éteignez l'appareil photo avant d'introduire ou de retirer la carte mémoire.
- Vous ne devez pas retirer la carte mémoire ou éteindre l'appareil photo lorsque le voyant clignote. Vous risqueriez d'endommager vos données.
- Au terme de la durée de vie de la batterie, vous ne pouvez plus stocker de photos sur la carte. Remplacez-la.
- Évitez de plier la carte mémoire, de la laisser tomber ou de la soumettre à des chocs ou des pressions importantes.
- Évitez d'utiliser ou de ranger les cartes mémoire à proximité de champs magnétiques.
- Évitez d'utiliser ou de ranger des cartes mémoire dans des environnements chauds, très humides ou en contact avec des substances corrosives.
- Évitez tout contact des cartes mémoire avec des liquides, de la poussière ou des corps étrangers. Si la carte mémoire est sale, nettoyez-la avec un chiffon doux avant de l'introduire dans l'appareil photo.
- Évitez que les cartes mémoire ou l'emplacement pour carte mémoire n'entrent en contact avec des liquides, des poussières ou tout corps étranger. Cela risquerait d'endommager l'appareil photo ou les cartes mémoire.

- Lorsque vous transportez une carte mémoire, rangez-la dans un étui afin de la protéger de l'électricité statique.
- Transférez vos données importantes sur d'autres supports, tel qu'un disque dur ou un CD/DVD.
- Lorsque vous utilisez l'appareil photo de manière prolongée, la carte mémoire peut chauffer. Ceci est normal et n'engendre pas de dysfonctionnement.



Le fabricant décline toute responsabilité en cas de pertes de données.

A propos de la batterie

Utilisez uniquement des batteries homologuées par Samsung.

Spécifications de la batterie

Caractéristiques	Description
Modèle	BP70A
Type	Batterie au lithium-ion.
Capacité des cellules	740 mAh (Minimum 700 mAh)
Tension	3,7 V
Temps de charge (lorsque l'appareil photo est éteint)	Environ 150 min

* Le temps de chargement de la batterie en connectant le câble USB entre votre appareil et un PC peut être plus long.

Autonomie de la batterie

Durée de prise de vue / Nombre de photos		Conditions de prise de vue (lorsque la batterie est entièrement chargée)
Photos	Environ 90 min/ Environ 180	<p>Mesuré dans les conditions suivantes : en mode , résolution de 14M, Haute qualité.</p> <ol style="list-style-type: none"> 1. Réglez l'option du flash sur Désactivé, prenez une seule photo, puis effectuez un zoom avant ou arrière. 2. Réglez l'option du flash sur Contre jour, prenez une seule photo, puis effectuez un zoom avant ou arrière. 3. Effectuez les étapes 1 et 2 pendant 30 secondes et répétez l'opération pendant 5 minutes. Éteignez ensuite l'appareil photo pendant 1 minute. 4. Répétez les étapes 1 à 3.
Vidéos	Environ 60 min	Enregistrer des vidéos à une résolution de 1280 X 720 HQ et à 24 ips.

- Les données indiquées ici ont été mesurées selon les normes de Samsung et peuvent varier en fonction de l'usage.
- Plusieurs vidéos ont été enregistrées successivement pour déterminer le temps total d'enregistrement.

Message de batterie faible

Lorsque la batterie s'est complètement déchargée, l'icône de batterie devient rouge et le message « **Batterie faible** » s'affiche.

Remarques à propos de l'utilisation de la batterie

- Évitez d'exposer les batteries ou les cartes mémoire à des températures extrêmes (en dessous de 0 °C/32 °F ou au dessus de 40 °C/104 °F). Les températures extrêmes peuvent réduire les capacités de chargement des batteries et provoquer des dysfonctionnements au niveau des cartes mémoire.
- Lorsque vous utilisez l'appareil photo de manière prolongée, la zone située autour de la trappe batterie peut chauffer. Ceci n'affecte pas l'utilisation normale de l'appareil photo.
- Ne tirez pas sur le cordon d'alimentation pour débrancher le chargeur de la prise murale, au risque de provoquer un incendie ou de recevoir une décharge électrique.
- À des températures inférieures à 0 °C, la capacité de la batterie et la durée de vie de la batterie peuvent diminuer.
- La capacité de la batterie peut diminuer à de faibles températures, mais redeviendra normale à des températures plus modérées.

Précautions d'utilisation de la batterie

Protégez les batteries, les chargeurs et les cartes mémoire des chocs

Évitez tout contact de la batterie avec des objets métalliques, car cela risquerait de provoquer un court-circuit entre les bornes + et - de la batterie et de l'endommager de manière temporaire ou permanente. Vous risqueriez également de provoquer un incendie ou une décharge électrique.

Remarques concernant le chargement de la batterie

- Si le voyant d'état est éteint, assurez-vous que la batterie est installée correctement.
- Si l'appareil photo est toujours en chargement, la batterie peut ne pas être complètement chargée. Éteignez l'appareil photo avant de charger la batterie.
- N'utilisez pas l'appareil photo lorsqu'il est en charge. Vous pourriez recevoir une décharge électrique ou provoquer un incendie.
- Ne tirez pas sur le cordon d'alimentation pour débrancher le chargeur de la prise murale, au risque de provoquer un incendie ou de recevoir une décharge électrique.
- Attendez que la batterie ait rechargé au moins 10 minutes avant d'allumer l'appareil photo.
- Si vous branchez l'appareil photo à une source d'alimentation externe lorsque la batterie est déchargée, l'utilisation de certaines fonctions gourmandes en énergie peut entraîner la mise hors tension de l'appareil photo. Pour utiliser l'appareil photo normalement, rechargez la batterie.

- Il n'est pas possible de recharger la batterie quand la température est en dessous de 0 °C et au-dessus de 40 °C.
- L'utilisation du flash et l'enregistrement de vidéos déchargent rapidement la batterie. Chargez la batterie jusqu'à ce que le voyant d'état vert s'allume.
- Si le voyant lumineux clignote en orange ou s'il n'est pas allumé, rebranchez le câble ou retirez la batterie, puis réinsérez-la.
- Si vous chargez la batterie lorsque le câble surchauffe ou lorsque la température est trop élevée, le voyant d'état peut devenir orange. Le chargement démarre lorsque la batterie a refroidi.
- Le chargement excessif des batteries peut raccourcir leur durée de vie. À la fin de chaque chargement, débranchez le câble de l'appareil photo.
- Ne tordez pas le cordon d'alimentation et ne placez pas d'objets lourds dessus. Vous risqueriez d'endommager le cordon.

Remarques concernant le chargement avec un ordinateur connecté

- Utilisez uniquement le câble USB fourni.
- La batterie peut ne pas se recharger dans les cas suivants :
 - vous utilisez un concentrateur USB
 - d'autres périphériques USB sont connectés à l'ordinateur
 - le câble est branché au port situé sur la façade avant de l'ordinateur
 - le port USB de l'ordinateur n'est pas compatible avec la norme d'alimentation électrique (5V, 500mA)

Utilisez et recyclez les batteries et les chargeurs avec soin

- Ne jetez jamais les batteries au feu. Respectez la réglementation en vigueur dans votre pays concernant l'élimination des batteries usagées.
- Ne posez jamais les batteries ou l'appareil à l'intérieur ou au-dessus d'un dispositif chauffant, tel qu'un four à micro-ondes, une cuisinière ou un radiateur. En cas de surchauffe, les batteries risquent d'exploser.



Des dommages corporels pouvant s'avérer mortels peuvent résulter d'une utilisation imprudente ou inappropriée de la batterie. Pour votre sécurité, veuillez suivre ces instructions destinées à utiliser la batterie correctement :

- La batterie peut s'enflammer ou bien exploser si celle-ci n'est pas manipulée correctement. Si vous remarquez un quelconque défaut de fabrication, une fêlure ou d'autres anomalies sur la batterie, cessez de l'utiliser et contactez votre fabricant.
- Utilisez uniquement des chargeurs de batterie et des adaptateurs authentiques recommandés par le fabricant et rechargez la batterie en respectant scrupuleusement les consignes décrites dans le manuel utilisateur correspondant.
- Ne placez pas la batterie à proximité d'appareils chauffants ou dans un environnement aux températures élevées comme par exemple l'intérieur d'une voiture en été.
- Ne placez jamais la batterie dans un four à micro-ondes.
- Évitez de stocker ou d'utiliser la batterie dans des endroits chauds et humides comme des spas ou des cabines de douche.
- Ne posez pas l'appareil sur des surfaces inflammables comme de la literie, des couvertures, des tapis ou des couvertures électriques pendant des périodes prolongées.
- Lorsque l'appareil est allumé, ne le laissez pas dans un espace confiné pendant une période prolongée.
- Ne laissez pas les bornes de la batterie entrer en contact avec des objets métalliques comme des colliers, des pièces de monnaie, des clés ou bien des montres.

- Utilisez uniquement d'authentiques batteries de remplacement Lithium-ion recommandées par le fabricant.
- Ne démontez ou ne percez pas la batterie avec un objet coupant, quel qu'il soit.
- Évitez de soumettre la batterie à une pression élevée ou bien à des éléments susceptibles de l'écraser.
- Évitez de soumettre la batterie à des chocs importants comme par exemple la laisser tomber d'une hauteur élevée.
- N'exposez pas la batterie à des températures supérieures ou égales à 60 °C (140 °F).
- Ne laissez pas la batterie en contact avec des liquides ou de l'humidité.
- Évitez de mettre la batterie en contact avec le feu et de l'exposer à une chaleur extrême ou au soleil de façon prolongée.

Informations sur le traitement des batteries usagées

- Portez une attention particulière à la façon dont vous traiterez les batteries usagées.
- Ne jetez pas la batterie au feu.
- Les consignes de traitement des batteries usagées peuvent varier d'un pays à l'autre. Procédez au traitement de la batterie usagée en accord avec toutes les consignes locales et fédérales.

Consignes relatives au chargement de la batterie

Respectez les consignes de chargement indiquées dans ce mode d'emploi pour charger la batterie. La batterie peut s'enflammer ou bien exploser si celle-ci n'est pas chargée correctement.

Avant de contacter le centre de Service Après-Vente

Si votre appareil photo ne fonctionne pas correctement, vérifiez les éléments suivants avant de contacter le service après-vente. Si la solution de dépannage proposée ne permet pas de résoudre le problème, veuillez contacter votre revendeur local ou le service après-vente.



Quand vous laissez votre appareil photo au centre de service après-vente, veillez à fournir également tout élément susceptible d'avoir contribué à la panne (carte mémoire, batterie, etc.).

Problème	Solutions possibles
Impossible d'allumer l'appareil photo	<ul style="list-style-type: none">Assurez-vous que la batterie soit bien installée.Assurez-vous que la batterie soit installée correctement.Mettez la batterie en charge.
L'appareil photo s'éteint de façon inattendue	<ul style="list-style-type: none">Mettez la batterie en charge.L'appareil photo est peut-être en mode Économie d'énergie. (p. 79)L'appareil photo peut s'éteindre pour éviter que la carte mémoire ne soit endommagée en raison d'un choc. Rallumez l'appareil photo.
La batterie de l'appareil photo se décharge rapidement	<ul style="list-style-type: none">La batterie peut se décharger plus rapidement dans un environnement de basse température (en dessous de 0°C). Gardez la batterie au chaud en la plaçant dans votre poche.L'utilisation du flash et l'enregistrement de vidéos déchargent rapidement la batterie. Rechargez-la si nécessaire.La batterie est un consommable qui a une durée de vie limitée. Remplacez-la si son autonomie diminue rapidement.

Problème	Solutions possibles
Impossible de prendre une photo	<ul style="list-style-type: none">La carte mémoire est pleine. Supprimez les fichiers inutiles ou insérez une nouvelle carte mémoire.Formatez la carte mémoire. (p. 79)La carte mémoire est défectueuse. Remplacez-la.Assurez-vous que l'appareil photo soit allumé.Mettez la batterie en charge.Assurez-vous que la batterie soit installée correctement.
L'appareil photo ne répond pas	Retirez la batterie, puis replacez-la.
L'appareil photo génère de la chaleur.	Quand vous utilisez l'appareil photo, celui-ci est susceptible de chauffer. Il s'agit d'un phénomène normal qui ne devrait pas influencer sur la durée de vie ou les performances de votre appareil photo.
Le flash ne fonctionne pas	<ul style="list-style-type: none">Le flash est peut-être réglé sur Désactivé. (p. 38)Vous ne pouvez pas utiliser le flash dans certains modes.

Problème	Solutions possibles
Le flash se déclenche de façon inattendue	L'électricité statique peut provoquer le déclenchement du flash. L'appareil photo n'est pas défectueux.
La date et l'heure ne sont pas correctes	Réglez la date et l'heure dans le menu des paramètres d'affichage. (p. 79)
L'écran ou des touches ne fonctionnent pas	Retirez la batterie, puis replacez-la.
L'écran de l'appareil photo fonctionne mal	Si vous utilisez votre appareil photo à des températures extrêmement basses, un dysfonctionnement ou une décoloration de l'écran de l'appareil photo peut se produire. Pour bénéficier de performances optimales, utilisez l'appareil photo à des températures de fonctionnement modérées.
La carte mémoire présente une erreur	La carte mémoire n'a pas été réinitialisée. Formatez la carte. (p. 79)
Impossible de lire des fichiers	Si vous modifiez le nom d'un fichier, l'appareil photo risque de ne plus pouvoir le lire (le nom des fichiers doit être conforme à la norme DCF). Si vous rencontrez ce problème, lisez le fichier sur un ordinateur.

Problème	Solutions possibles
La photo est floue	<ul style="list-style-type: none"> • Vérifiez que l'option choisie pour la mise au point convient aux photos prises en gros plan. (p. 40) • Assurez-vous que l'objectif soit propre. Dans le cas contraire, nettoyez-le. (p. 84) • Assurez-vous que le sujet soit à la bonne distance du flash. (p. 95)
Les couleurs de la photo ne correspondent pas à celles de la scène	Un réglage incorrect de la balance des blancs peut générer un mauvais rendu des couleurs. Sélectionnez l'option de balance des blancs qui correspond à la source de lumière. (p. 47)
La photo est trop claire	<ul style="list-style-type: none"> • Désactivez le flash. (p. 38) • La photo est surexposée. Réglez la valeur d'exposition. (p. 46)
La photo est trop sombre	La photo est sous-exposée. <ul style="list-style-type: none"> • Activez le flash. (p. 38) • Réglez la sensibilité ISO. (p. 39) • Réglez la valeur d'exposition. (p. 46)
Les photos ne s'affichent pas sur la télévision	<ul style="list-style-type: none"> • Vérifiez que l'appareil photo est correctement branché à l'écran externe avec le câble Audio/Vidéo. • Vérifiez que la carte mémoire contient des photos.

Problème	Solutions possibles
<p>Votre ordinateur ne reconnaît pas l'appareil photo</p>	<ul style="list-style-type: none"> • Vérifiez que le câble USB est correctement branché. • Assurez-vous que votre appareil photo soit allumé. • Assurez-vous d'utiliser un système d'exploitation pris en charge. (p. 68,74)
<p>L'appareil photo se déconnecte de l'ordinateur pendant le transfert des fichiers</p>	<p>L'électricité statique peut interrompre la transmission des fichiers. Débranchez le câble USB, puis rebranchez-le.</p>
<p>L'ordinateur ne parvient pas à lire des vidéos</p>	<ul style="list-style-type: none"> • Selon le lecteur vidéo utilisé, les fichiers vidéo peuvent ne pas être lus. Pour lire des fichiers vidéo enregistrés avec votre appareil photo, installez le logiciel Intelli-studio sur votre ordinateur. (p. 71) • Vérifiez que le câble USB est correctement branché.

Problème	Solutions possibles
<p>Intelli-studio ne fonctionne pas correctement</p>	<ul style="list-style-type: none"> • Terminez Intelli-studio et redémarrez le programme. • Vous ne pouvez pas utiliser Intelli-studio sur les ordinateurs Macintosh. • En fonction des spécifications et des environnements de votre ordinateur, le lancement du programme peut ne pas être automatique. Dans ce cas, cliquez sur démarrer → Poste de travail → Intelli-studio → iStudio.exe sur l'ordinateur.

Spécifications de l'appareil photo

Capteur d'images	
Type	1/2,3" CCD (environ 7,76 mm)
Pixels effectifs	Environ 14,22 mégapixels
Nombre total de pixels	Environ 14,54 mégapixels
Objectif	
Distance focale	Objectif Samsung zoom 5X f = 4,9 - 24,5 mm (équivalent à un film de 35 mm : 27 - 135 mm)
Plage d'ouverture de l'objectif	F3,5 (W) - F5,9 (T)
Zoom numérique	<ul style="list-style-type: none"> • Mode image fixe : 1,0X - 3,0X • Mode de lecture : 1,0X - 13,5X (en fonction de la taille de l'image)
Écran	
Type	LCD TFT
Résolution	2,7" (6,9 cm), 230K
Mise au point	
Type	Mise au point auto TTL (Mise au point multiple, Mise au point au centre, Détection des visages AF, Mise au point auto avec suivi du sujet)

Plage		Grand angle (W)	Téléobjectif (T)
	Normal	80 cm - infini	100 cm - infini
	Macro	5 cm - 80 cm	100 cm - 150 cm
	Macro automatique	5 cm - infini	100 cm - infini
Vitesse d'obturation			
<ul style="list-style-type: none"> • Scènes Automatiques : 1/8 - 1/2 000 s. • Programme : 1 - 1/2 000 s. • Nuit : 8 - 1/2 000 s. • Feux d'artifice : 2 s. 			
Exposition			
Contrôle	Programme AE		
Mesure de l'exposition	Multiple, Sélective, Centrée, Détection des visages AE		
Compensation	± 2 EV (par incréments de 1/3 EV)		
Équivalent ISO	Auto, 80, 100, 200, 400, 800, 1600, 3200 (5M sélectionnable ou inférieur)		
Flash			
Mode	Désactivé, Automatique, Anti yeux rouges, Contre jour, Synchronisation lente, Correction des yeux rouges		
Plage	<ul style="list-style-type: none"> • Grand angle : 0,4 m - 3,5 m (ISO Auto) • Téléobjectif : 0,5 m - 2,0 m (ISO Auto) 		

Spécifications de l'appareil photo

Durée de rechargement	Environ 4 s. (selon l'état de la batterie)
Réduction des secousses	
Stabilisation numérique de l'image (DIS)	
Effets	
Mode de prise de vue	<ul style="list-style-type: none"> • Sélecteur de style : Normal, Doux, Accentué, Naturel, Rétro, Cool, Calme, Classique, Négatif, RGB personnalisé • Filtre intelligent : Normal, Miniature, Vignettage, Œil de poisson, Esquisse, Antibrouillard • Réglage des images : Netteté, Contraste, Saturation
Balance des blancs	
Balance des blancs automatique, Lumière du jour, Nuageux, Fluorescent haut, Fluorescent bas, Tungstène, Réglage personnalisé	
Impression de la date	
Désactivée, Date, Date & heure	

Prise de vue	
Photos	<ul style="list-style-type: none"> • Modes : Scènes Automatiques (Blanc, Macro couleur, Portrait, Portrait de nuit, Portrait contre jour, Contre jour, Paysage, Action, Trépied, Nuit, Macro, Macro texte, Ciel bleu, Coucher de soleil, Vert naturel), Programme, DIS, Scène (Beauté, Aide au cadrage, Nuit, Portrait, Enfant, Paysage, Macro, Texte, Coucher de soleil, Aube, Contre jour, Feux d'artifice, Mer & neige) • Prise de vue : Unique, Continue, Rafale, AEB • Retardateur : Désactivé, 10 s, 2 s, Double
Vidéos	<ul style="list-style-type: none"> • Format : AVI (MJPEG) • Taille : 1280 X 720 HQ (par fichier : Max. 2 Go), 640 X 480, 320 X 240 • Fréquence d'images : 60 ips (Uniquement 320 X 240), 30 ips, 24 ips (Uniquement 1280 X 720 HQ), 15 ips • Voix : Activé/Désactivé/Zoom silencieux • Édition vidéo (Intégrée) : Stabilisation de la séquence vidéo, Pause lors de l'enregistrement, Capture d'image fixe, Rognage
Lecture	
Type	Image unique, Vignettes, Diaporama avec musique et effets, Clip vidéo, Album intelligent* * Catégorie Album intelligent : Type, Date, Couleur, Semaine
Édition	Redimensionner, Rotation, Sélecteur de style, Réglage des images

Effets	<ul style="list-style-type: none"> • Sélecteur de style : Normal, Doux, Accentué, Naturel, Rétro, Cool, Calme, Classique, Négatif, RGB personnalisés • Filtre intelligent : Normal, Miniature, Vignettage, Œil de poisson, Esquisse, Antibrouillard • Réglage des images : ACB, Correction des yeux rouges, Retouche des visages, Luminosité, Contraste, Saturation, Ajouter du bruit
Enregistrement vocal	
	<ul style="list-style-type: none"> • Enregistrement vocal (max. 10 heures) • Mémo vocal joint à une photo (max. 10 s)
Stockage	
Support	<ul style="list-style-type: none"> • Mémoire interne : Environ 19 Mo • Mémoire externe (en option) : <ul style="list-style-type: none"> - Carte microSD (jusqu'à 2 Go garantis) - Carte microSDHC (jusqu'à 8 Go garantis) La capacité de la mémoire interne peut varier par rapport à ces caractéristiques.
Format de fichier	<ul style="list-style-type: none"> • Photo : JPEG (DCF), EXIF 2.21, DPOF 1.1, PictBridge 1.0 • Vidéo : AVI (MJPEG) • Audio : PCM

Taille de l'image	Pour 1Go microSD				
			Maximale	Elevée	Normale
	14M	4320 X 3240	138	272	401
	12M	4224 X 2816	160	315	464
	12M	4000 X 3000	162	318	468
	10M	4224 X 2376	191	374	549
	8M	3264 X 2448	239	465	678
	5M	2592 X 1944	373	714	1 025
	3M	1920 X 1080	851	1 539	2 108
	1M	1024 X 768	1 913	3 091	3 889
Ces chiffres proviennent des mesures effectuées par Samsung dans des conditions normales. Ils peuvent varier en fonction des paramètres et des conditions de prise de vue.					
Interface					
Connecteur de sortie numérique	USB 2.0				
Sortie audio	Mono (haut-parleur intégré), Mono (microphone)				
Sortie vidéo	NTSC, PAL (sélectionnable)				
Connecteur d'alimentation CC	4,2 V				

Source d'alimentation

Batterie rechargeable	Batterie lithium-ion (BP70A) (740 mAh, Minimum 700 mAh)
Type de connecteur	20 broches (USB/sortie AV)

La source d'alimentation peut varier en fonction de votre région.

Dimensions (l x h x p)

92,4 × 55,6 × 17,0 mm (hors éléments en saillie)

Poids

110 g (sans la batterie ni la carte mémoire)

Température de fonctionnement

0 - 40° C

Humidité

5 - 85 %

Logiciels

Intelli-studio

Les caractéristiques sont susceptibles d'être modifiées sans avis préalable.

Réglage automatique du contraste (ACB)

Cette fonctionnalité améliore automatiquement le contraste de vos images lorsque le sujet est rétroéclairé ou en cas de contraste lumineux entre le sujet et l'arrière-plan.

Prise de vue en fourchette avec réglage automatique (AEB)

Cette fonctionnalité permet de prendre automatiquement plusieurs photos à différentes expositions afin de vous aider à obtenir une exposition correcte.

Mise au point automatique (AF)

Système qui permet d'effectuer une mise au point automatique sur le sujet. Votre appareil photo se base sur le contraste pour opérer la mise au point automatique.

Ouverture

L'ouverture contrôle la quantité de lumière atteignant le capteur de l'appareil photo.

Bougé de l'appareil photo (flou)

Si vous bougez l'appareil photo alors que l'obturateur est ouvert, l'image risque d'être floue. Cela est plus fréquent si la vitesse de l'obturateur est lente. Vous pouvez éviter cela en augmentant la sensibilité, en utilisant le flash ou en augmentant la vitesse de l'obturateur. Vous pouvez également utiliser un trépied et la fonction DIS pour stabiliser l'appareil photo.

Composition

En photographie, ce terme signifie la disposition des éléments d'une scène. En règle générale, une bonne composition doit obéir à la règle des tiers.

DCF (Design rule for Camera File system)

Spécification créée par la Japan Electronics and Information Technology Industries Association (JEITA) qui définit le format et le système de fichiers pour les appareils photo.

Profondeur de champ

Zone de netteté acceptable entre le point de mise au point le plus proche et le plus éloigné. Elle est variable selon la focale et l'ouverture utilisées, ainsi que la distance entre l'appareil photo et le sujet. Avec, par exemple, une ouverture inférieure, la profondeur de champ augmente et l'arrière-plan de la composition devient flou.

Zoom numérique

Fonctionnalité qui augmente artificiellement la quantité de zoom disponible dans l'objectif (zoom optique). Avec le zoom numérique, la qualité de l'image risque de se dégrader au fur et à mesure que le grossissement augmente.

DPOF (Digital Print Order Format)

Format de commande d'impression numérique qui permet de sélectionner les images ou le nombre de copies sur une carte mémoire. Les appareils photo compatibles DPOF sont capables de lire les informations stockées sur une carte, ce qui facilite l'impression.

EV (valeur d'exposition)

Ensemble des combinaisons de vitesses de l'obturateur et d'ouverture de l'objectif pour une même exposition.

Compensation EV

Cette fonctionnalité vous permet de régler rapidement la valeur d'exposition mesurée par l'appareil photo, selon des incréments restreints, afin d'améliorer l'exposition de vos photos. Réglez la compensation EV sur -1,0 EV pour obtenir une valeur plus sombre d'un cran et sur 1,0 EV pour une valeur plus claire d'un cran.

Exif (Exchangeable Image File Format)

Spécification créée par la Japan Electronic Industries Development Association (JEIDA) qui définit le format de fichiers pour les appareils photo.

Exposition

Quantité de lumière atteignant le capteur de l'appareil photo. L'exposition est contrôlée par la vitesse de l'obturateur, la valeur d'ouverture et la sensibilité ISO.

Flash

Lumière brève et intense qui permet de créer une exposition adéquate lorsque la luminosité est faible.

Longueur de focale

Distance entre le centre de l'objectif et son point focal (en millimètres). Des longueurs de focales plus importantes réduisent les angles de vue et agrandissent le sujet. Des longueurs de focales moins élevées agrandissent les angles de vue.

Capteur d'image

Partie physique de l'appareil photo qui comporte une cellule photosensible pour chaque pixel de l'image. Chaque cellule photosensible enregistre la valeur de la luminosité d'une exposition. Il existe deux types de capteurs : CCD (Chargecoupled Device) et CMOS (Complementary Metal Oxide Semiconductor).

Sensibilité ISO

Sensibilité de l'appareil photo à la lumière basée sur la sensibilité du film utilisé dans l'appareil photo. À une sensibilité ISO élevée, la vitesse de l'obturateur de l'appareil photo est plus grande, ce qui réduit le flou causé par le bougé de l'appareil ou une luminosité insuffisante. Toutefois, avec une sensibilité plus élevée, le risque de parasites est également plus grand.

JPEG (Joint Photographic Experts Group)

Méthode de compression des images numériques avec pertes. Les images JPEG sont compressées afin de réduire la taille de leur fichier avec une dégradation minimale de la résolution.

LCD (Liquid Crystal Display)

Technique d'affichage couramment utilisée dans le secteur de l'électronique grand public. Ce type d'écran nécessite un rétroéclairage séparé, de type CCFL ou LED, pour reproduire les couleurs.

Macro

Cette fonctionnalité permet de prendre des photos en gros plan ou de photographier de petits objets. Cela permet à l'appareil photo d'effectuer une mise au point nette à une échelle proche de la réalité (1:1).

Mesure de l'exposition

Correspond à la manière dont l'appareil photo mesure la quantité de lumière nécessaire à la définition de l'exposition.

MJPEG (Motion JPEG)

Format vidéo avec une compression d'images JPEG.

Parasite

Problème d'affichage des pixels sur une image numérique. Des parasites peuvent apparaître si les photos sont prises avec une sensibilité trop élevée ou avec un réglage de sensibilité automatique dans un environnement sombre.

Zoom optique

Zoom qui permet d'agrandir les images à l'aide de l'objectif sans dégrader la qualité des images.

Qualité

Expression du taux de compression d'une image numérique. Lorsque la qualité de l'image est élevée, le taux de compression est bas et la taille du fichier plus importante.

Résolution

Nombre de pixels d'une image numérique. Les images à résolution élevée comportent plus de pixels et présentent généralement davantage de détails que les images avec une faible résolution.

Vitesse d'obturation

La vitesse d'obturation est définie par la durée nécessaire à l'ouverture et à la fermeture de l'obturateur. Dans le cadre de la luminosité d'une photo, la vitesse d'obturation constitue un facteur important, car elle contrôle la quantité de lumière qui passe à travers l'ouverture avant d'atteindre le capteur d'images. Par ailleurs, une vitesse d'obturation rapide accorde moins de temps à la lumière pour pénétrer. La photo devient plus sombre et immobilise un sujet en mouvement plus facilement.

Vignettage

Réduction de la luminosité ou de la saturation d'une image à sa périphérie (bords externes). Cela permet de mettre en évidence les sujets positionnés au centre de l'image.

Balance des blancs (équilibre des couleurs)

Réglage de l'intensité des couleurs (généralement les couleurs primaires comme le rouge, le vert et le bleu) d'une image. L'objectif est un rendu exact des couleurs.



Les bons gestes de mise au rebut de ce produit (Déchets d'équipements électriques et électroniques)

(Applicable dans les pays de l'Union Européenne et dans d'autres pays européens pratiquant le tri sélectif)

Ce symbole sur le produit, ses accessoires ou sa documentation indique que ni le produit, ni ses accessoires électroniques usagés (chargeur, casque audio, câble USB, etc.) ne peuvent être jetés avec les autres déchets ménagers. La mise au rebut incontrôlée des déchets présentant des risques environnementaux et de santé publique, veuillez séparer vos produits et accessoires usagés des autres déchets. Vous favoriserez ainsi le recyclage de la matière qui les compose dans le cadre d'un développement durable. Les particuliers sont invités à contacter le magasin leur ayant vendu le produit ou à se renseigner auprès des autorités locales pour connaître les procédures et les points de collecte de ces produits en vue de leur recyclage. Les entreprises et professionnels sont invités à contacter leurs fournisseurs et à consulter les conditions de leur contrat de vente. Ce produit et ses accessoires ne peuvent être jetés avec les autres déchets professionnels et commerciaux.



Élimination des batteries de ce produit

(Applicable aux pays de l'Union européenne et aux autres pays européens dans lesquels des systèmes de collecte sélective sont mis en place)

Le symbole sur la batterie, le manuel ou l'emballage indique que les batteries de ce produit ne doivent pas être éliminées en fin de vie avec les autres déchets ménagers. L'indication éventuelle des symboles chimiques Hg, Cd ou Pb signifie que la batterie contient des quantités de mercure, de cadmium ou de plomb supérieures aux niveaux de référence stipulés dans la directive CE 2006/66. Si les batteries ne sont pas correctement éliminées, ces substances peuvent porter préjudice à la santé humaine ou à l'environnement.

Afin de protéger les ressources naturelles et d'encourager la réutilisation du matériel, veuillez à séparer les batteries des autres types de déchets et à les recycler via votre système local de collecte gratuite des batteries.

Cet appareil numérique de la classe [B] est conforme à la norme NMB-003 du Canada.



PlanetFirst représente l'engagement de Samsung Electronics' à l'égard du développement durable et socialement responsable, illustré à travers des activités commerciales écologiques et contrôlées.

Index

A

ACB

- en mode Lecture 65
- en mode Prise de vue 46

Affichage rapide 78

Agrandir 58

Aide au cadrage 30

Album intelligent 55

Auto portrait 44

B

Batterie

- Autonomie 88
- Chargement 89
- Spécifications 88

Bouton Mode 14

C

Carte mémoire

- Capacité 87

microSD 86

microSDHC 86

Centre de service après-vente 92

Commande d'impression 66

Configuration date/heure 79

D

Débrancher l'appareil 73

Description de la fonction 78

Détection des regards 45

Détection des visages

- Auto portrait 44
- Détection des regards 45
- Détection des sourires 44
- Normale 43

Diaporama 58

Distance de mise au point

- Macro 40
- Mise au point automatique 40
- Normale (AF) 40

DPOF 66

E

Enfoncer à mi-course 6

Enregistrement

- Mémo vocal 34
- Vidéo 32

Entretien 84

Exposition 46

Extraire une image d'une vidéo 60

F

Faire pivoter 62

Filtre anti yeux rouges

- en mode Lecture 65
- en mode Prise de vue 38

Filtre intelligent

- en mode Lecture 64
- en mode Prise de vue 51

Flash

Anti yeux rouges 39

Auto 39

Contre jour 39

Correction des yeux rouges 38

Désactivé 38

Synchronisation lente 39

Format 79

Fréquence d'images 32

G

Glossaire 99

I

Icônes 18

Image de démarrage 62, 78

Imperfections du visage 29

Impression 80

Imprimer des photos 75

Intelli-studio 71

L

Luminosité du visage 29

M

Macro 40

Mémo vocal

Enregistrement 34

Lecture 60

Messages d'erreur 83

Mesure de l'exposition

Centrée 47

Multiple 47

Sélective 47

Mise au point avec repérage
automatique 41

MJPEG 96

Mode Auto intelligent 27

Mode Beauté 29

Mode DIS 31

Mode Lecture 54

Mode nuit 30

Mode Prise de vue

DIS 31

Programme 32

Scène 28

Scènes Automatiques 27

Vidéo 32

Mode Programme 32

Mode Scène 28

Mode Vidéo 32

Mouvements de l'appareil
photo 24

Muet

L'appareil photo 16

Vidéo 33

N

Nettoyage

Boîtier 84

Écran 84

Objectif 84

O

Obturation lente 30

Ouverture 30

P

Paramètres

Accès 77

Écran 78

L'appareil photo 79

Son 78

Pictbridge 75

Protéger des fichiers 56

Q

Qualité photo 36

R

Rafale

Auto Exposure Bracket (AEB)
49

Continue 49

Rafale 49

Redimensionner 62

Réglage

Contraste

en mode Lecture 65

en mode Prise de vue 52

Luminosité 65

Netteté 52

Saturation

en mode Lecture 65

en mode Prise de vue 52

Réglage automatique du
contraste (ACB) 46

Réglage des images

ACB 65

Ajouter du bruit 65

Contraste 65

Correction des yeux rouges
65

Luminosité 65

Retouche des visages 65

Saturation 65

Réinitialiser 79

Résolution

Photo 36
Vidéo 36

Retardateur 37

Retoucher 62

S

Sensibilité ISO 39

Son de la mise au point 78

Source de lumière (Balance
des blancs) 47

Stabilisation 33

Stabilisation numérique de
l'image (DIS) 31

Styles de photo

en mode Lecture 63

en mode Prise de vue 50

Supprimer des fichiers 57

T

Tonalité RVB

en mode Lecture 63

en mode Prise de vue 50

Touche Fonction 14

Touche intelligente 14

Touche Lecture 16

Touche MENU 14

Touche Navigation 14

Touche zoom 13

Transférer des fichiers

pour Mac 74

pour Windows 68

Type d'affichage 21

Type date 79

V

Vidéo 81

Enregistrement 32

Lecture 59

Visionner des fichiers

Diaporama 58

par catégorie 55

sous forme de miniatures 56

sur TV 67

Vitesse d'obturation 30

Volume 78

Voyant de mise au point 80

Z

Zone de mise au point

Mise au point au centre 42

Mise au point avec suivi 42

Mise au point multiple 42

Zoom 23

Zoom numérique 23

SERVICE CLIENTÈLE

Contact téléphonique :

Du lundi au samedi de 9h à 20h

01 48 63 00 00

Ou 32 60 dites Samsung

Appel facturé 0,15 €/la minute

Adresse postale :

SAMSUNG ELECTRONICS FRANCE

66 rue des Vanesses,
ZI Paris Nord II, BP 50116
95950 Roissy CDG FRANCE



SERVICE À LA CLIENTÈLE

Téléphone :

Du lundi au vendredi de **8 h 30 à 20 h** (heure normale de l'Est)
1 800 726-7864

Adresse postale :

Samsung Electronics Canada Inc.

55 Standish Court, 10th Floor
Mississauga ON
L5R 4B2

The Samsung logo is a blue oval with the word "SAMSUNG" in white, bold, uppercase letters. It is positioned at the bottom center of the page, overlapping the background image of camera lenses.

SAMSUNG



Pour toute question ou demande de service après-vente, veuillez consulter les conditions de garantie accompagnant votre produit ou rendez-vous sur le <http://www.samsung.fr> ou <http://www.samsung.ca>

