



SAMSUNG

Quick Start Manual

PL50



For more information, refer to the User Manual included on the supplied **CD-ROM**.

This Quick Start Manual has been specially designed to guide you through the basic functions and features of your device. Please read the Quick Start Manual and User Manual carefully to ensure safe and correct use.

ENG / FRE / TUR / T.CHI / IND / ARA / THA / PER

Contents



Health and safety information.....	2	2
Camera layout	4	8
Setting up your camera	5	
Unpacking	5	7
Inserting the battery and memory card	6	14
Charging the battery	6	13
Turning on your camera.....	7	17
Selecting options	7	37
Capturing photos or videos	8	20
Playing files	9	57
Transferring files to a PC (Windows)	10	91
Specifications	11	84

Health and safety information



Warnings

Do not use your camera near flammable or explosive gases and liquids

Do not use your camera near fuels, combustibles, or flammable chemicals. Do not store or carry flammable liquids, gases, or explosive materials in the same compartment as the camera or its accessories.

Keep your camera away from small children and pets

Keep your camera and all accessories out of the reach of small children and animals. Small parts may cause choking or serious injury if swallowed. Moving parts and accessories may present physical dangers as well.

Prevent damage to subjects' eyesight

Do not use the flash in close proximity (closer than 1m/3 ft) to people or animals. Using the flash too close to your subject's eyes can cause temporary or permanent damage.

Handle and dispose of batteries and chargers with care

- Use only Samsung-approved batteries and chargers. Incompatible batteries and chargers can cause serious injuries or damage to your camera.
- Never place batteries or cameras on or in heating devices, such as microwave ovens, stoves, or radiators. Batteries may explode when overheated.



Cautions

Handle and store your camera carefully and sensibly

- Do not allow your camera to get wet—liquids can cause serious damage. Do not handle your camera with wet hands. Water damage to your camera can void your manufacturer's warranty.
- Avoid using or storing your camera in dusty, dirty, humid, or poorly-ventilated areas to prevent damage to moving parts and internal components.

- Exercise caution when connecting cables or adapters and installing batteries and memory cards. Forcing the connectors, improperly connecting cables, or improperly installing batteries and memory cards can damage ports, connectors, and accessories.
- Do not insert foreign objects into any of your camera's compartments, slots, or access points. This type of damage may not be covered by your warranty.

Protect batteries, chargers, and memory cards from damage

- Avoid exposing batteries or memory cards to very cold or very hot temperatures (below 0° C/32° F or above 40° C/104° F). Extreme temperatures can reduce the charging capacity of your batteries and can cause memory cards to malfunction.
- Prevent memory cards from making contact with liquids, dirt, or foreign substances. If dirty, wipe the memory card clean with a soft cloth before inserting in your camera.

Camera layout

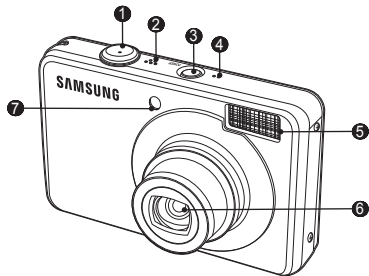

- 1 Shutter button
- 2 Speaker
- 3 POWER button
- 4 Microphone
- 5 Flash
- 6 Lens/Lens cover
- 7 AF sensor/Self-timer lamp

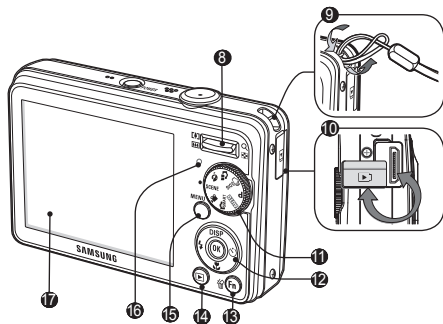

- 8 Zoom button
- 9 Strap eyelet
- 10 USB / AV / DC terminal
- 11 Mode dial
- 12 5 function button
- 13 Fn/Delete button
- 14 Play mode button
- 15 MENU button
- 16 Camera status lamp
- 17 LCD monitor

Setting up your camera

Unpacking



Camera



AC adapter/
USB cable



Rechargeable
battery



Strap



Software CD-ROM
(User manual included)



Quick Start Manual

Optional accessories



Camera case



Memory cards

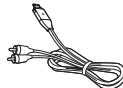

AV cable

Setting up your camera

Inserting the battery and memory card

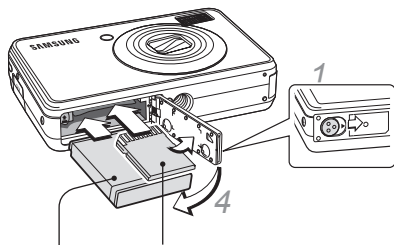

- 2 With the Samsung logo facing down
- 3 With the gold-coloured contacts facing up

▼ Removing the battery

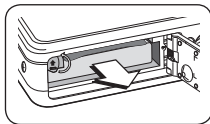

▼ Removing the memory card

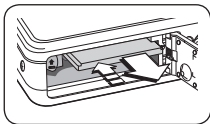

Push gently until the card disengages from the camera and then pull it out of the slot.

Charging the battery

Before using the camera for the first time, you must charge the battery.

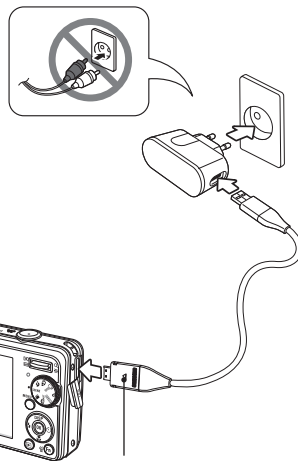

Indicator light

- Red: Charging
- Green: Fully charged

Turning on your camera

- 1 Press **[POWER]**.
 - The initial setup screen appears.

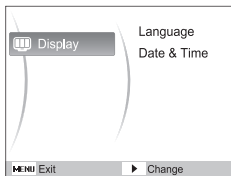

- 2 Press **[]** to select **Language** and press **[]**.
- 3 Press **[DISP]** or **[]** to select a language and press **[OK]**.
- 4 Press **[DISP]** or **[]** to select **Date & Time** and press **[]**.
- 5 Press **[]** or **[]** to select an item.
- 6 Press **[DISP]** or **[]** to change the number or select another date format and press **[OK]**.

Selecting options

- 1 In Shooting mode, press **[MENU]**.
- 2 Use the navigation buttons to scroll to an option or menu.

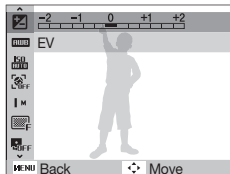

- To move left or right, press **[]** or **[]**.
 - To move up or down, press **[DISP]** or **[]**.
- 3 Press **[OK]** to confirm the highlighted option or menu.
 - Press **[MENU]** again to go back to the previous menu.

Capturing photos or videos

Taking a photo

- 1 Rotate the mode dial to **AUTO**.
- 2 Align your subject in the frame.
- 3 Press **[Shutter]** halfway down to focus automatically.
 - A green frame means the subject in focus.

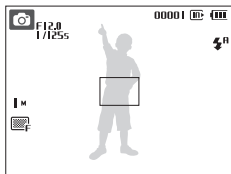

- 4 Press **[Shutter]** all the way down to take the photo.

Recording a video

- 1 Rotate the mode dial to **VIDEO**.
- 2 Align your subject in the frame.
- 3 Press **[Shutter]**.
 - Press **[OK]** to pause or resume.
- 4 Press **[Shutter]** again to stop the recording.

Note

Number of photos by resolution (for 1 GB SD)

	Resolution	Super fine	Fine	Normal
10M	3648 x 2736	182	333	471
9M	3648 x 2432	199	361	510
7.4M	3648 x 2052	251	440	611
7M	3072 x 2304	251	444	617
5M	2592 x 1944	333	576	791
3M	2048 x 1536	493	812	1064
1M	1024 x 768	1234	1668	1870

These figures are measured under Samsung's standard conditions and may vary depending on shooting conditions and camera settings.

Playing files

Viewing photos

- 1 Press [▶].
- 2 Press [⚡] or [⌂] to scroll through files.
 - Press and hold to view files quickly.

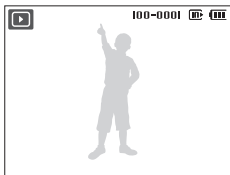

Viewing videos

- 1 Press [▶].
- 2 Press [OK].

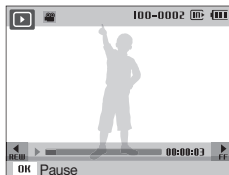

- 3 Use the following buttons to control playback.

[⚡]	Scan backward
[OK]	Pause or resume playback
[⌂]	Scan forward

Transferring files to a PC (Windows)

- 1 Insert the installation CD in a CD-ROM drive and follow the onscreen instructions.
- 2 Connect the camera to the PC with the USB cable.

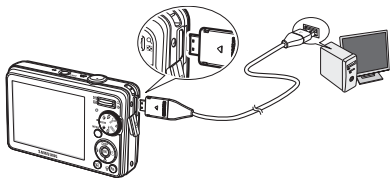

- 3 Turn on the camera.
- 4 On your PC, select **My Computer** → **Removable Disk** → **DCIM** → **100SSCAM**.
- 5 Select the files you want and drag or save them to the PC.

Disconnecting safely (for Windows XP)



Specifications

Image sensor	<ul style="list-style-type: none"> Type: 1/2.33" (approx. 1.09 cm) CCD Effective pixels: approx. 10.2 mega-pixels Total pixels: approx. 10.3 mega-pixels
Lens	<ul style="list-style-type: none"> Focal length: Samsung lens $f = 6.2 - 18.6\text{mm}$ (35 mm film equivalent: 35 - 105 mm) F-stop range: F2.8 (W) - F5.2 (T)
Display	2.7" (6.9 cm) 230 K, TFT LCD
Focusing	TTL auto focus (Multi AF, Center AF, Face Detection AF)
Shutter speed	<ul style="list-style-type: none"> Auto: 1/8 - 1/1,500 sec. Program: 1 - 1/1,500 sec. Night: 8 - 1/1,500 sec. Firework: 4 sec.
Storage	<ul style="list-style-type: none"> Internal memory: approx. 9 MB External memory (Optional): SD card (up to 2 GB guaranteed), SDHC card (up to 8 GB guaranteed), MMC Plus (up to 1 GB guaranteed) <p>Internal memory capacity may not match these specifications.</p>
DC power input connector	20 pin
Rechargeable battery	Lithium-ion battery (SLB-10A, 1,050 mAh)
Dimensions (W x H x D)	89 X 56.5 X 21.5mm
Weight	116.1 g (without battery and memory card)
Operating temperature	0 - 40° C
Operating humidity	5 - 85 %

Sommaire

Informations relatives à la santé et à la sécurité	2	2
Présentation de l'appareil photo	4	8
Assemblage de votre appareil photo	5	7
Contenu du coffret	5	7
Insertion de la batterie et de la carte mémoire	6	14
Chargement de la batterie.....	6	13
Mise en route de l'appareil	7	17
Sélection des options	7	37
Prise de vues photo ou vidéo	8	20
Lecture de fichiers	9	57
Transfert de fichiers vers un PC (Windows)	10	91
Caractéristiques	11	84

Informations relatives à la santé et à la sécurité



Avertissements

N'utilisez pas l'appareil photo à proximité de gaz et de liquides inflammables ou explosifs

N'utilisez pas l'appareil à proximité de combustibles ou de produits chimiques inflammables. Ne transportez et ne stockez jamais de liquides inflammables, de gaz ou de matériaux explosifs dans le même emplacement que l'appareil ou ses accessoires.

Ne laissez pas l'appareil photo à la portée d'enfants en bas âge et d'animaux domestiques

Tenez l'appareil, ses pièces et ses accessoires, hors de portée des enfants en bas âge et des animaux. L'ingestion de petites pièces peut provoquer un étouffement ou des blessures graves. Les parties détachables et les accessoires représentent également un danger.

Évitez d'endommager la vue des sujets photographiés

N'utilisez pas le flash trop près (moins d'un mètre) des personnes et des animaux. L'utilisation du flash trop près des yeux du sujet peut provoquer des lésions temporaires ou permanentes.

Utilisez les batteries et les chargeurs avec précaution et respectez les consignes de recyclage

- Utilisez uniquement des batteries et des chargeurs Samsung. L'utilisation de batteries et de chargeurs incompatibles peut provoquer des blessures graves ou endommager votre appareil.
- Ne posez jamais les batteries ou l'appareil à l'intérieur ou au-dessus d'un dispositif chauffant, tel qu'un four à micro-ondes, une cuisinière ou un radiateur. En cas de surchauffe, les batteries risquent d'exploser.



Attention

Manipulez et stockez votre appareil avec soins

- Évitez tout contact avec des liquides qui risqueraient d'endommager sérieusement votre appareil photo. N'utilisez pas l'appareil avec les mains mouillées. L'eau peut endommager votre appareil photo et entraîner l'annulation de la garantie du fabricant.
- Évitez d'utiliser et de stocker votre appareil dans un endroit poussiéreux, sale, humide ou mal ventilé afin de ne pas endommager ses composants internes.

- Lors du branchement des cordons et du chargeur et de l'insertion des batteries et des cartes mémoire, agissez prudemment. Enfoncer les cordons avec force ou sans précaution et insérer les batteries et les cartes mémoire de manière incorrecte peut endommager les prises et les accessoires.
- N'introduisez pas de corps étrangers dans les compartiments, les logements ou les ouvertures de l'appareil photo. Les dysfonctionnements qui s'en suivraient ne seront pas couverts par votre garantie.

Protégez les batteries, les chargeurs et les cartes mémoire

- Évitez d'exposer les batteries et les cartes mémoire à des températures extrêmes (inférieures à 0 °C / 32 °F ou supérieures à 40 °C / 104 °F). Les températures extrêmes peuvent réduire les capacités de chargement des batteries et provoquer des dysfonctionnements des cartes mémoire.
- Évitez tout contact des cartes mémoire avec des liquides, de la poussière ou des corps étrangers. Si la carte mémoire est sale, nettoyez-la avec un chiffon doux avant de l'introduire dans l'appareil photo.

Présentation de l'appareil photo

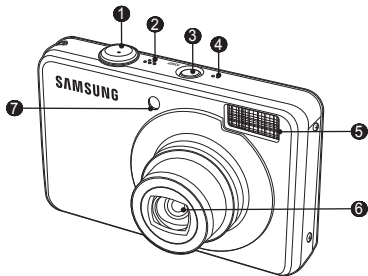

- | | |
|---|--|
| 1 | Déclencheur |
| 2 | Haut-parleur |
| 3 | Interrupteur marche/arrêt |
| 4 | Microphone |
| 5 | Flash |
| 6 | Objectif/Cache objectif |
| 7 | Voyant du retardateur/
Capteur de mise au point automatique |

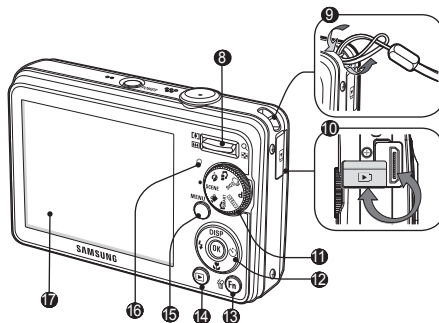

- | | |
|----|-----------------------------------|
| 8 | Touche zoom |
| 9 | Dragonne |
| 10 | USB/AV/CC/Ecouteurs |
| 11 | Molette de réglage |
| 12 | Touche multifonction |
| 13 | Touche Fn/Supprimer |
| 14 | Touche mode de lecture |
| 15 | Touche MENU |
| 16 | Voyant d'état de l'appareil photo |
| 17 | Ecran LCD |

Assemblage de votre appareil photo

Contenu du coffret



Appareil photo



Adaptateur secteur/
Câble USB



Batterie
rechargeable



Dragonne



CD-ROM
(Manuel d'utilisation
inclus)



Manuel de démarrage rapide

Accessoires en option



Etui de l'appareil photo



Cartes mémoire

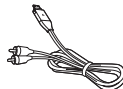

Câble audio/vidéo

Assemblage de votre appareil photo

Insertion de la batterie et de la carte mémoire

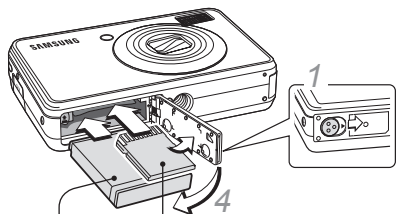

2 Le logo Samsung est orienté vers le bas

3 La puce est orientée vers le haut

▼ Retrait de la batterie

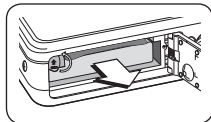

▼ Retrait de la carte mémoire

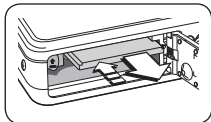

Appuyez doucement jusqu'à ce que la carte soit éjectée de sa trappe, puis retirez-la entièrement.

FR-6

Chargement de la batterie

Assurez-vous de charger la batterie avant d'utiliser l'appareil photo.

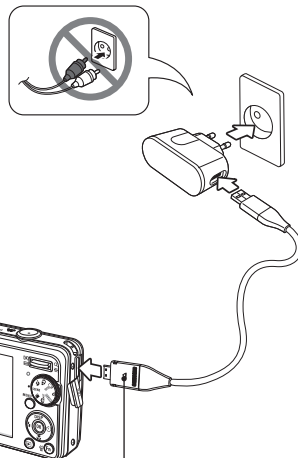

Voyant lumineux

- Rouge : en charge
- Vert : rechargé

Mise en route de l'appareil

- 1 Appuyez sur **[POWER]**.
 - L'écran d'installation s'affiche.

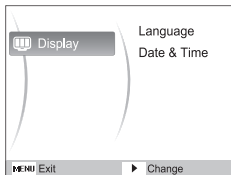

- 2 Appuyez sur **[OK]** pour sélectionner **Language** et appuyez sur **[OK]**.
- 3 Appuyez sur **[DISP]** ou sur **[↑]** pour sélectionner une langue, puis appuyez sur **[OK]**.
- 4 Appuyez sur **[DISP]** ou sur **[↑]** pour sélectionner **Date & Time**, puis appuyez sur **[OK]**.
- 5 Appuyez sur **[↓]** ou sur **[OK]** pour sélectionner une option.
- 6 Appuyez sur **[DISP]** ou sur **[↑]** pour changer de chiffre ou sélectionnez un autre format de date et appuyez sur **[OK]**.

Sélection des options

- 1 En mode Prise de vue, appuyez sur **[MENU]**.
- 2 Utilisez les touches de navigation pour atteindre une option ou un menu.

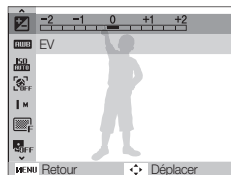

- 3 Pour vous déplacer à gauche ou à droite, appuyez sur **[←]** ou **[→]**.
 - Pour vous déplacer en haut ou en bas, appuyez sur **[DISP]** ou **[↓]**.
- 3 Pour confirmer le menu ou l'option en surbrillance, appuyez sur **[OK]**.
 - Appuyez de nouveau sur **[MENU]** pour revenir au menu précédent.

Prise de vues photo ou vidéo

Prise de vues

- 1 À l'aide de la molette de réglage, choisissez le mode **AUTO**.
- 2 Cadrez le sujet à photographier.
- 3 Appuyez à mi-course sur le déclencheur pour une mise au point automatique.
 - Un cadre vert signifie que le sujet est mis au point.

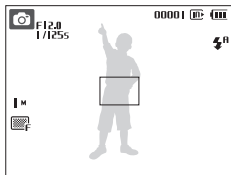

- 4 Appuyez à fond sur le déclencheur pour prendre la photo.

Filmer une séquence vidéo

- 1 À l'aide de la molette de réglage, choisissez le mode **📹**.
- 2 Cadrez le sujet à photographier.
- 3 Appuyez sur le déclencheur.
 - Appuyez sur **[OK]** pour marquer une pause ou reprendre.
- 4 Appuyez de nouveau sur le déclencheur pour arrêter l'enregistrement.

Remarque

Nombre de photos en fonction de la résolution

(pour une carte SD de 1 Go)

	Résolution	Maximale	Élevée	Normale
10M	3648 x 2736	182	333	471
6M	3648 x 2432	199	361	510
7M	3648 x 2052	251	440	611
7M	3072 x 2304	251	444	617
5M	2592 x 1944	333	576	791
3M	2048 x 1536	493	812	1064
1M	1024 x 768	1234	1668	1870

Ces chiffres proviennent des mesures effectuées par Samsung dans des conditions normales. Ils peuvent varier en fonction des paramètres et des conditions de prise de vue.

Lecture de fichiers

Visionner des photos

- 1 Appuyez sur [▶].
- 2 Appuyez sur [⚡] ou sur [⌚] pour parcourir les fichiers.
 - Maintenez votre doigt appuyé pour un défilement rapide des fichiers.

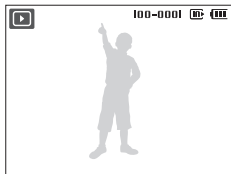

Affichage des vidéos

- 1 Appuyez sur [▶].
- 2 Appuyez sur [OK].

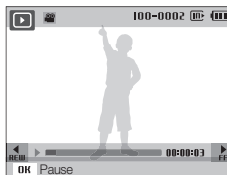

- 3 Utilisez les touches suivantes pour contrôler la lecture.

[⚡]	Retour arrière
[OK]	Mettre en pause ou reprendre après une pause
[⌚]	Avance rapide

Transfert de fichiers vers un PC (Windows)

- 1 Insérez le CD d'installation dans un lecteur de CD-ROM, puis suivez les instructions qui s'affichent.
- 2 Branchez l'appareil au PC à l'aide du câble USB.

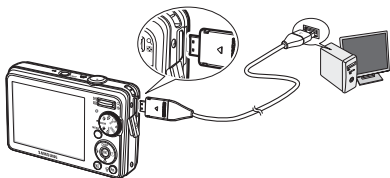

- 3 Allumez l'appareil photo.
- 4 Sur votre ordinateur, sélectionnez **Poste de travail** → **Disque amovible** → **DCIM** → **100SSCAM**.
- 5 Sélectionnez les fichiers de votre choix, puis copiez-les ou déplacez-les sur l'ordinateur.

Débranchement en toute sécurité (pour Windows XP)



Cliquez



Cliquez

Caractéristiques

Capteur d'images	<ul style="list-style-type: none">Type : CCD 1/2,33" (environ 1,09 cm)Pixels effectifs : Environ 10,2 mégapixelsNombre total de pixels : Environ 10,3 mégapixels
Objectif	<ul style="list-style-type: none">Distance focale : Objectif Samsung f = 6,2 - 18,6 mm (équivalent à un film 35 mm : 35 - 105 mm)Plage d'ouverture de l'objectif : F2,8 (W) - F5,2 (T)
Écran	Écran LCD TFT 2,7" (6,9 cm) 230 000 pixels
Mise au point	Mise au point auto TTL (Mise au point multiple, Mise au point au centre, AF Détection des visages)
Vitesse d'obturation	<ul style="list-style-type: none">Automatique : 1/8 - 1/1 500 s.Programme : 1 - 1/1 500 s.Nuit : 8 - 1/1 500 s.Feux d'artifice : 4 s.
Stockage	<ul style="list-style-type: none">Mémoire interne : Environ 9 MoMémoire externe (en option) : Carte SD (jusqu'à 2 Go garanti), carte SDHC (jusqu'à 8 Go garanti), MMC Plus (jusqu'à 1 Go garanti) <p>La capacité de la mémoire interne peut varier par rapport à ces caractéristiques.</p>
Connecteur d'alimentation CC	20 broches
Batterie rechargeable	Batterie lithium-ion (SLB-10A, 1 050 mAh)
Dimensions (l x h x p)	89 X 56,5 X 21,5 mm
Poids	116.1 g (sans la batterie ni la carte mémoire)
Température de fonctionnement	0 - 40°C
Humidité de fonctionnement	5 - 85 %

İçindekiler

Sağlık ve güvenlik bilgileri	2	2
Kamera düzeni	4	8
Kameranızı ayarlama	5	
Paketi açma	5	7
Pili ve hafıza kartını takma	6	14
Pili şarj etme	6	13
Kameranızı açma	7	17
Seçenekleri belirleme	7	37
Fotoğraf veya video çekme	8	20
Dosyaları oynatma	9	57
Dosyaları bilgisayara aktarma (Windows)	10	91
Teknik Özellikler	11	84

Sağlık ve güvenlik bilgileri



Uyarılar

Kameranızı yanıcı veya patlayıcı gazların veya sıvıların yakınında kullanmayın

Kameranızı benzin, yakıt veya yanıcı kimyasal maddelerin yakınında kullanmayın. Yanıcı sıvı, gaz veya patlayıcı malzemeleri kamera veya aksesuarlarıyla aynı bölmede saklamayın veya taşımayın.

Kameranızı küçük çocuklardan ve evcil hayvanlardan uzak tutun

Kameranızı ve tüm aksesuarlarını küçük çocukların ve hayvanların erişmeyeceği yerde bulundurun. Küçük parçalar çiğnenebilir veya yutulursa ciddi yaramalara neden olabilir. Hareketli parçalar ve aksesuarlar da fiziksel tehlike arz edebilir.

Öznenin gözlerinin zarar görmemesine dikkat edin

Flaş ışığı insanlara veya hayvanlara yakın mesafede (1m/3 ft'ten daha yakın) kullanmayın. Flaş ışığını öznenin gözüne çok yakın tutarak kullanmak geçici veya kalıcı hasarlara neden olabilir.

Pilleri ve şarj cihazlarını kullanırken veya atarken dikkatli olun

- Yalnızca Samsung tarafından onaylanan pilleri ve şarj cihazlarını kullanın. Uyumsuz pil veya şarj cihazı kullanılması ciddi yaralanmalara veya kameranızın zarar görmesine neden olabilir.
- Pilleri veya kameraları asla mikrodalga fırın, ocak, radyatör veya soba gibi ısıtıcıların içine ya da üzerine koymayın. Piller fazla ısınırsa patlayabilir.



Dikkat

Kameranızı dikkatli ve makul bir şekilde kullanın ve saklayın

- Kameranızın ıslanmamasına dikkat edin; sıvılar kameraya ciddi hasar verebilir. Kameranızı ıslak elle kullanmayın. Kameranızın su yüzünden zarar görmesi, üretici garantisini geçersiz kılar.
- Kameranın içindeki hareketli parçaların ve iç bileşenlerin zarar görmemesi için kameranızı tozlu, kirlili, nemli veya iyi havalandırılmamış yerlerde kullanmayın ve saklamayın.

- Kabloları veya adaptörleri bağlarken ve pilleri veya hafıza kartlarını takarken dikkatli olun. Bağlantıları zorlamak, kabloları doğru takmamak veya pilleri ve hafıza kartlarını yanlış takmak bağlantı noktalarına, girişlere ve aksesuarlara zarar verebilir.
- Kameranın hiçbir bölümüne, yuvasına veya erişim noktasına herhangi bir yabancı nesne sokmayın. Garantiniz bu tür hasarı kapsamayabilir.

Pilleri, şarj cihazlarını ve hafıza kartlarını koruyun

- Pilleri veya hafıza kartlarını çok düşük veya çok yüksek sıcaklıklara maruz bırakmayın (0° C/ 32° F'den düşük veya 40° C/104° F'den yüksek). Çok düşük veya çok yüksek sıcaklıklar pillerin şarj kapasitesini düşürebilir ve hafıza kartlarının doğru çalışmamasına neden olabilir.
- Hafıza kartlarının sıvı, kir veya yabancı maddelerle temas etmemesine dikkat edin. Hafıza kartı kirlenirse, kartı kameranıza takmadan önce yumuşak bir bezle temizleyin.

Kamera düzeni

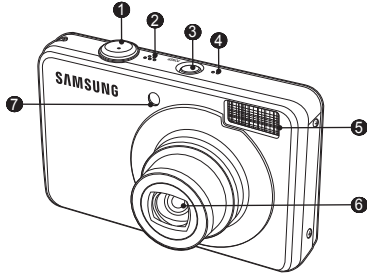

- | | |
|---|---|
| 1 | Deklanşör |
| 2 | Hoparlör |
| 3 | Güç düğmesi |
| 4 | Mikrofon |
| 5 | Flaş |
| 6 | Mercek/Mercek kapağı |
| 7 | AF sensörü/Otomatik zamanlayıcı lambası |

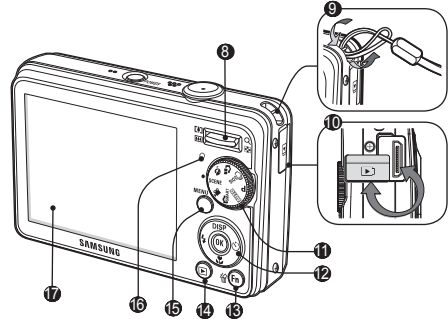

- | | |
|----|-----------------------|
| 8 | Yakınlaştırma düğmesi |
| 9 | Kayış gözü |
| 10 | USB/AV/DC terminali |
| 11 | Mod kadranı |
| 12 | 5 işlevli düğme |
| 13 | Fn/Sil düğmesi |
| 14 | Oynatma modu düğmesi |
| 15 | MENU düğmesi |
| 16 | Kamera durum ışığı |
| 17 | LCD ekran |

Kameranızı ayarlama

Paketi açma



Kamera



AC adaptörü/USB kablosu



Şarj edilebilir pil



Askı



Yazılım CD-ROM'u
(Kullanım kılavuzu
dahil)



Hızlı Başlangıç Kılavuzu

İsteğe bağlı aksesuarlar



Kamera çantası



Hafıza kartları

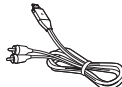

A/V kablosu

Kameranızı ayarlama

Pili ve hafıza kartını takma

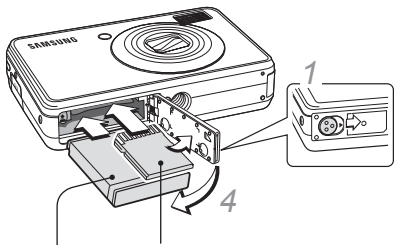

2 Samsung logosu aşağıya bakacak şekilde

3 Altın sarısı temas noktaları yukarı bakacak şekilde

▼ Pili çıkarma

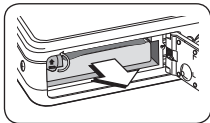

▼ Hafıza kartını çıkarma

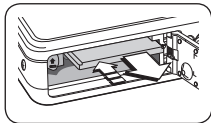

Kart kameradan ayrılana kadar yavaşça bastırın ve kartı yuvasından çekerek çıkarın.

TR-6

Pili şarj etme

Kamerayı kullanmaya başlamadan önce pili şarj ettiğinizden emin olun.

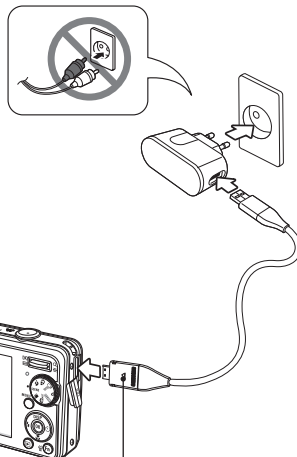

Gösterge ışığı

- Kırmızı: Şarj oluyor
- Yeşil: Tam olarak şarj oldu

Kameranızı açma

- 1 **[POWER]** düğmesine basın.
 - İlk ayar ekranı açılır.

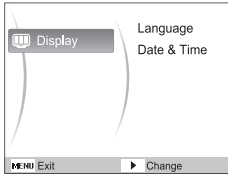

- 2 **Language**'i seçmek için [] düğmesine basın ve ardından [] düğmesine basın.
- 3 Bir dil seçmek için **[DISP]** veya [] düğmesine basın ve ardından **[OK]** düğmesine basın.
- 4 **Date & Time**'i seçmek için **[DISP]** veya [] düğmesine basın ve ardından [] düğmesine basın.
- 5 Bir öğeyi seçmek için [] veya [] düğmesine basın.
- 6 Numarayı değiştirmek için **[DISP]** veya [] düğmesine basın veya başka bir tarih biçimi seçip **[OK]** düğmesine basın.

Seçenekleri belirleme

- 1 Çekim modunda **[MENU]** düğmesine basın.
- 2 Bir seçeneğe veya menüye gitmek için gezinti düğmelerini kullanın.

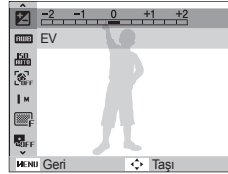

- 3 Vurgulanan seçeneği veya menüyü onaylamak için **[OK]** düğmesine basın.
 - Sola veya sağa gitmek için [] veya [] düğmesine basın.
 - Yukarı veya aşağı gitmek için **[DISP]** veya [] düğmesine basın.

Fotoğraf veya video çekme

Fotoğraf çekme

- 1 Mod düğmesini döndürerek **AUTO**'ya getirin.
- 2 Çekeceğiniz özneyi çerçeveye yerleştirin.
- 3 Otomatik odaklama için **[Deklanşör]** düğmesine yarım basın.
 - Yeşil çerçeve öznenin odakta olduğunu gösterir.

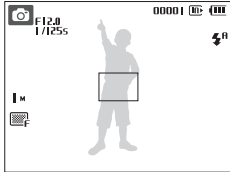

- 4 Fotoğrafı çekmek için **[Deklanşör]** düğmesine tam basın.

Video kaydetme

- 1 Mod düğmesini döndürerek **[M]**'ye getirin.
- 2 Çekeceğiniz özneyi çerçeveye yerleştirin.
- 3 **[Deklanşör]** düğmesine basın.
 - Duraklatmak veya sürdürmek için **[OK]** düğmesine basın.
- 4 Kaydı durdurmak için **[Deklanşör]** düğmesine tekrar basın.

Not

Çözünürlüğüne göre fotoğraf sayısı (1 GB SD için)

	Çözünürlük	Çok iyi	İyi	Normal
10M	3648 x 2736	182	333	471
6M	3648 x 2432	199	361	510
5M	3648 x 2052	251	440	611
7M	3072 x 2304	251	444	617
5M	2592 x 1944	333	576	791
3M	2048 x 1536	493	812	1064
1M	1024 x 768	1234	1668	1870

Bu değerler Samsung'un standart koşullarına göre ölçülmüştür ve çekim koşullarına ve kamera ayarlarına bağlı olarak değişebilir.

Dosyaları oynatma

Fotoğrafları görüntüleme

- 1 [▶] düğmesine basın.
- 2 Dosyalar içinde ilerlemek için [⚡] veya [⏮] düğmesine basın.
 - Dosyaları hızlı bir şekilde görüntülemek için basılı tutun.

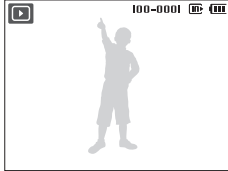

Videoları görüntüleme

- 1 [▶] düğmesine basın.
- 2 [OK] düğmesine basın.



- 3 Oynatmayı kontrol etmek için aşağıdaki düğmeleri kullanın.

[⚡]	Gerri taramanızı sağlar
[OK]	Oynatmayı duraklatmanızı veya devam ettirmenizi sağlar
[⏮]	İleri taramanızı sağlar

Dosyaları bilgisayara aktarma (Windows)

- 1 Yükleme CD'sini bir CD-ROM sürücüsüne yerleştirin ve ekrandaki yönergeleri izleyin.
- 2 USB kablosunu kullanarak kameranızı bilgisayara bağlayın.

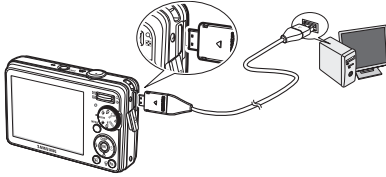

- 3 Kamerayı açın.
- 4 Bilgisayarınızda **Bilgisayarım** → **Çıkarılabilir Disk** → **DCIM** → **100SSCAM** öğesini seçin.
- 5 İstedığınız dosyaları seçin ve bunları bilgisayara sürükleyin veya kaydedin.

Bağlantıyı güvenli bir şekilde kesme
(Windows XP)



Tıklayın



Tıklayın

Teknik Özellikler

Görüntü algılayıcı	<ul style="list-style-type: none">• Tür: 1/2,33" (yakl. 1,09 cm) CCD• Etkin piksel: yakl. 10,2 mega piksel• Toplam piksel: yakl. 10,3 mega piksel
Mercek	<ul style="list-style-type: none">• Odak uzunluğu: Samsung mercek f = 6,2 - 18,6 mm (35 mm film dengi: 35 - 105 mm)• F-stop aralığı: F2,8 (W) - F5,2 (T)
Ekran	2,7" (6,9 cm) 230 K, TFT LCD
Odaklama	TTL otomatik odak (Çoklu oto.o., Merkez oto.o., Yüz Algılama AF)
Deklanşör hızı	<ul style="list-style-type: none">• Otomatik: 1/8 - 1/1.500 sn.• Program: 1 - 1/1.500 sn.• Gece: 8 - 1/1.500 sn.• Havai Fişek: 4 sn.
Depolama	<ul style="list-style-type: none">• Dahili hafıza: yakl. 9 MB• Harici hafıza (İsteğe bağlı): SD card (en çok 2 GB garanti edilir), SDHC card (en çok 8 GB garanti edilir), MMC Plus (en çok 1 GB garanti edilir) Dahili hafıza kapasitesi bu teknik özelliklere uymayabilir.
DC güç giriş bağlantısı	20 pin
Şarj edilebilir pil	Lityum-iyon pil (SLB-10A, 1.050 mAh)
Boyutlar (G x Y x D)	89 X 56,5 X 21,5 mm
Ağırlık	116,1 g (pil ve hafıza kartı hariç)
Çalıştırma sıcaklığı	0 - 40°C
Çalıştırma nem düzeyi	5 - 85 %

內容

健康與安全資訊.....	2	2
相機佈局.....	4	8
安裝相機.....	5	
拆封.....	5	7
插入電池和記憶卡.....	6	14
電池充電.....	6	13
開啟相機.....	7	17
使用觸控式螢幕.....	7	37
擷取相片或影片.....	8	20
播放檔案.....	9	57
將檔案轉移至電腦 (Windows).....	10	91
規格.....	11	84

健康與安全資訊



警告

請勿在可燃或爆炸性氣體和液體附近使用相機

請勿在燃料、易燃物或可燃化學物品附近使用相機。請勿在放置相機或其配件的同一空間儲存或攜帶可燃液體、氣體或爆裂物。

請勿讓兒童和動物接近相機

請將相機及所有配件放在兒童和動物無法觸及的地方。吞嚥小零件可能會造成哽噎或嚴重傷害。可動的零件和配件也可能造成人體傷害。

避免傷害拍攝對象的視力

請勿在十分接近人體或動物處(約不到 1公尺/3 英尺處)使用閃光燈。在太接近拍攝對象處使用閃光燈，會造成暫時性或永久性傷害。



小心處理與處置電池和充電器

- 僅使用 Samsung 核准的電池和充電器。不相容的電池和充電器會嚴重傷害或損壞相機。
- 切勿將電池或相機放在加熱裝置上或放入其中，例如微波爐、瓦斯爐或電熱器。電池過熱時可能會爆炸。



請小心謹慎地持有和保存相機

- 請勿讓相機碰到液體，液體會造成相機嚴重損壞。請勿用溼的手拿相機。水會損壞相機，並會導致製造商的保固失效。
- 避免在多塵、骯髒、潮濕或通風不良的地方使用或保存相機，以避免對可動零件或內部組件造成損壞。

- 接上纜線或轉接器以及安裝電池和記憶卡時請小心。硬裝上接頭、不當的連接纜線或不當的安裝電池和記憶卡，會損壞連接埠、接頭和配件。
- 請勿將外物插入相機的任何隔室、插槽或入口。這類毀損不在保固範圍之內。

保護電池、充電器和記憶卡不受到損壞

- 避免將電池或記憶卡曝露在極冷或極熱的溫度下 (低於 0°C/32°F 或高於 40°C/104°F)。極端的溫度會減小電池的充電容量，並導致記憶卡出現故障。
- 避免記憶卡接觸到液體、污垢或外物。如果記憶卡弄髒了，請在將記憶卡插入相機之前用軟布擦拭乾淨。

相機佈局

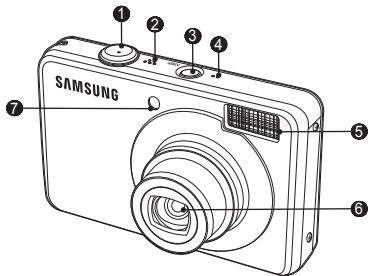

- ① 快門鍵
- ② 揚聲器
- ③ 電源鍵
- ④ 麥克風
- ⑤ 閃光燈
- ⑥ 鏡頭/鏡頭蓋
- ⑦ AF 感應器/自拍計時器指示燈

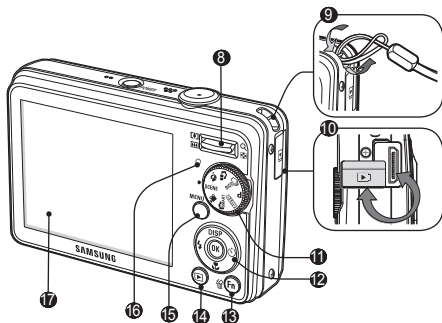

- ⑧ 變焦按鈕
- ⑨ 帶孔
- ⑩ USB/AV/DC 連接端子
- ⑪ 「模式」旋鈕
- ⑫ 5 功能鍵
- ⑬ Fn/刪除鍵
- ⑭ 「播放模式」按鈕
- ⑮ MENU 鍵
- ⑯ 相機狀態指示燈
- ⑰ LCD 顯示器

安裝相機

拆封



相機



交流電轉接器/
USB 纜線



充電電池



吊帶



軟體光碟
(含使用手冊)



快速入門手冊

選購配件



相機套



記憶卡

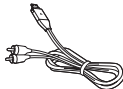

A/V 纜線

安裝相機

插入電池和記憶卡

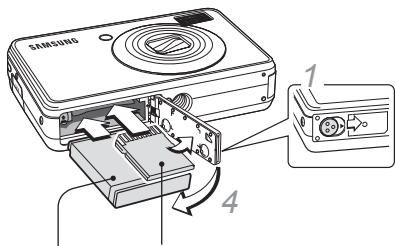

2 將電池上有 Samsung 標誌的面朝下

3 將記憶卡的金色觸點面朝上

▼ 取出電池

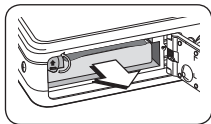

▼ 取出記憶卡

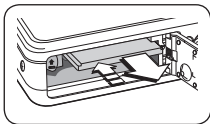

輕輕推動，直到記憶卡與相機分開，再將其抽出插槽。

T.ZH-6

電池充電

使用相機前，請務必給電池充電。

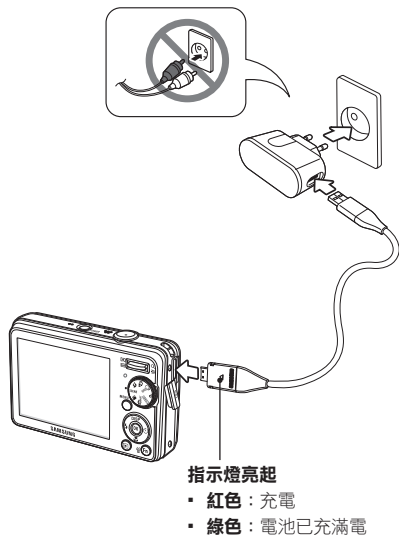

開啟相機

- 1 按下 [POWER]。
 - 初始安裝螢幕即會顯示。

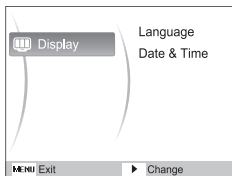

- 2 按下 [↶] 以選擇Language並按下 [↷]。
- 3 按下 [DISP] 或 [🌸] 以選擇一種語言並按下 [OK]。
- 4 按下 [DISP] 或 [🌸] 以選擇Date & Time並按下 [↷]。
- 5 按下 [⚡] 或 [↷] 以選擇一個項目。
- 6 按下 [DISP] 或 [🌸] 以變更數字或選擇另一種日期格式，並按下 [OK]。

使用觸控式螢幕

- 1 在拍攝模式中，按下 [MENU]。
- 2 使用導覽按鈕來捲動至選項或功能表。

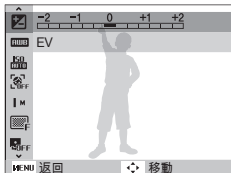

- 若要左移或右移，按下 [⚡] 或 [↷]。
 - 若要上移或下移，按下 [DISP] 或 [🌸]。
- 3 按下 [OK] 來確認反白的選項或功能表。
 - 按下 [MENU] 回到上一個或下一個功能表。

擷取相片或影片

拍照

- 1 將模式撥盤轉到 **AUTO**。
- 2 在相框中對齊拍攝對象。
- 3 將 **[快門]** 按下一半可自動對焦。
 - 綠色對焦框表示已對焦拍攝對象。

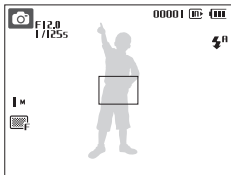

- 4 將 **[快門]** 全部按下，即可拍照。

錄製影片

- 1 將模式撥盤轉到 **📹**。
- 2 在相框中對齊拍攝對象。
- 3 按下 **[快門]**。
 - 按下 **[OK]** 暫停或繼續錄製。
- 4 再按一下 **[快門]** 可停止錄製。

注意

依解析度來檢視相片張數 (對於 1 GB SD)

	解析度	超高畫質	高畫質	一般畫質
10M	3648 x 2736	182	333	471
9M	3648 x 2432	199	361	510
7M	3648 x 2052	251	440	611
7M	3072 x 2304	251	444	617
5M	2592 x 1944	333	576	791
3M	2048 x 1536	493	812	1064
1M	1024 x 768	1234	1668	1870

這些數據是在 Samsung 的標準條件下所測得的，可能會隨拍攝條件和相機設定而改變。

播放檔案

檢視相片

- 1 按下 [▶]。
- 2 按下 [⚡] 或 [⊙] 捲動檔案。
 - 按住不放，即可快速檢視檔案。

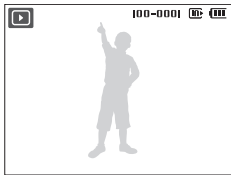

檢視影片

- 1 按下 [▶]。
- 2 按下 [OK]。



- 3 使用以下按鈕控制播放。

[⚡]	向後掃描
[OK]	暫停或繼續播放
[⊙]	向前掃描

將檔案轉移至電腦 (Windows)

- 1 插入安裝 CD 至光碟機中，並按照畫面指示操作。
- 2 使用 USB 纜線將相機連接到電腦。

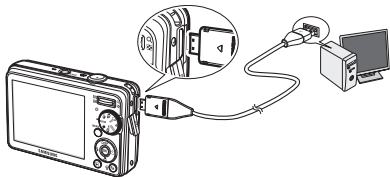

- 3 開啟相機。
- 4 在電腦上選擇我的電腦 → 卸除式磁碟 → DCIM → 100SSCAM。
- 5 選擇您要的檔案，然後將它們拖曳或儲存至電腦。

安全斷開連接 (Windows XP)



按一下



按一下

規格

影像感應器	<ul style="list-style-type: none">• 類型：1/2.33" (大約 1.09 公分) CCD• 有效像素：約 10.2 百萬像素• 總像素：約 10.3 百萬像素
鏡頭	<ul style="list-style-type: none">• 焦距：Samsung 鏡頭 $f = 6.2 - 18.6$ mm (相當於 35 mm 菲林相機：35 - 105 mm)• 最大光圈範圍：F2.8 (W) - F5.2 (T)
顯示	2.7"(6.9 公分) 230 K, TFT LCD
對焦	TTL 自動對焦 (多重 AF, 中心 AF, 人臉偵測 AF)
快門速度	<ul style="list-style-type: none">• 自動：1/8 - 1/1,500 秒• 程式：1 - 1/1,500 秒• 夜景：8 - 1/1,500 秒• 煙火：4 秒。
儲存	<ul style="list-style-type: none">• 內建記憶體：約 9 MB• 外部記憶體 (選用)：SD 卡 (最高支援 2 GB)、SDHC 卡 (最高支援 8GB)、MMC Plus (最高支援 1GB) 內建記憶體容量可能不符合這些規格。
直流電輸入接頭	20 針
充電電池	鋰離子電池 (SLB-10A, 1,050 mAh)
尺寸 (寬 x 高 x 長)	89 X 56.5 X 21.5 公分
重量	116.1 g (不含電池和記憶卡)
操作溫度	0 - 40°C
操作溼度	5 - 85 %

Daftar Isi

Informasi keselamatan dan kesehatan	2	2
Bagian-bagian kamera	4	8
Mengatur kamera	5	
Mengeluarkan dari kemasan ...	5	7
Memasukkan baterai dan kartu memori	6	14
Mengisi baterai	6	13
Menghidupkan kamera	7	17
Memilih pilihan	7	37
Mengambil foto atau video	8	20
Memutar file	9	57
Mentransfer file ke PC (Windows)	10	91
Spesifikasi	11	84

Informasi keselamatan dan kesehatan



Peringatan

Jangan menggunakan kamera di dekat gas atau cairan yang mudah terbakar dan meledak

Jangan menggunakan kamera di dekat bahan bakar, bahan-bahan yang mudah terbakar, atau bahan kimia yang mudah menyala. Jangan menyimpan atau membawa cairan, gas yang mudah terbakar atau bahan peledak di tempat yang sama dengan kamera atau perlengkapannya.

Jauhkan kamera dari anak-anak dan binatang piaraan

Simpan kamera dan semua perlengkapannya jauh dari jangkauan anak-anak dan binatang. Komponen-komponen kecil dapat membuat tersedak atau mengakibatkan cedera serius jika tertelan. Memindahkan komponen dan perlengkapan juga dapat menimbulkan bahaya fisik.

Mencegah gangguan penglihatan pada subjek

Jangan menggunakan lampu kilat pada jarak dekat (kurang dari 1m/3 kaki) pada orang atau binatang. Menggunakan lampu kilat terlalu dekat dengan mata subjek dapat mengakibatkan gangguan penglihatan sementara atau permanen.

Tangani dan buang baterai dan charger dengan benar

- Gunakan baterai dan charger yang disetujui Samsung. Baterai dan charger yang tidak sesuai dapat menyebabkan kerusakan parah pada kamera.
- Jangan menempatkan baterai atau kamera di atas atau di dalam perangkat pemanas, seperti oven, kompor, atau radiator. Baterai dapat meledak jika terlalu panas.



Perhatian

Tangani dan simpan kamera dengan benar dan hati-hati

- Jangan sampai kamera terkena cairan, yang dapat mengakibatkan kerusakan parah. Jangan memegang kamera dengan tangan basah. Kerusakan kamera akibat air dapat membatalkan garansi pabrik.
- Jangan menggunakan atau menyimpan kamera di tempat berdebu, kotor, lembab, atau berventilasi buruk untuk mencegah kerusakan bagian-bagian bergerak dan komponen internal kamera.

- Berhati-hatilah pada saat menghubungkan kabel atau adaptor dan memasang baterai dan kartu memori. Menghubungkan konektor dengan paksa, menghubungkan kabel dengan tidak benar, atau memasang baterai dan kartu memori sembarangan dapat merusak port, konektor, dan aksesoris.
- Jangan memasukkan benda asing ke bagian, ruang, atau titik akses manapun pada kamera Anda. Jenis kerusakan seperti ini tidak termasuk dalam garansi Anda.

Lindungi baterai, charger, dan kartu memori dari kerusakan

- Jangan memaparkan baterai atau kartu memori pada suhu sangat dingin atau sangat panas (di bawah 0° C/32° F atau di atas 40° C/104° F). Suhu ekstrim dapat mengurangi kapasitas pengisian baterai dan mengakibatkan gangguan fungsi kartu memori.
- Hindari kontak kartu memori dengan cairan, kotoran, atau benda-benda asing. Jika kotor, bersihkan kartu memori dengan kain lembut sebelum memasukkannya ke dalam kamera.

Bagian-bagian kamera

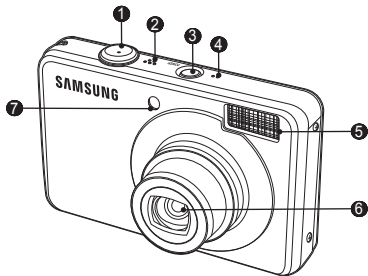

- 1 Tombol rana
- 2 Pengeras suara
- 3 Tombol daya
- 4 Mikrofon
- 5 Lampu kilat
- 6 Lensa/Penutup lensa
- 7 Lampu pengatur waktu/sensor AF

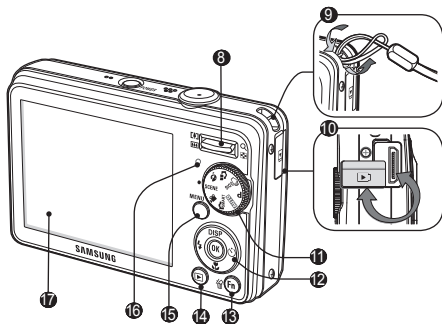

- 8 Tombol zoom
- 9 Lubang tali kamera
- 10 Terminal USB/AV/DC
- 11 Pemilih model
- 12 Tombol 5-fungsi
- 13 Tombol Fn/Hapus
- 14 Tombol mode putar-ulang
- 15 Tombol MENU
- 16 Lampu status kamera
- 17 Monitor LCD

Mengatur kamera

Mengeluarkan dari kemasan



Kamera



Adaptor AC / Kabel USB



Baterai isi ulang



Pengikat



CD-ROM Perangkat Lunak (termasuk panduan pengguna)



Panduan Cepat

Aksesori tambahan



Kantung kamera



Kartu memori

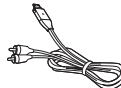

Kabel A / V

Mengatur kamera

Memasukkan baterai dan kartu memori

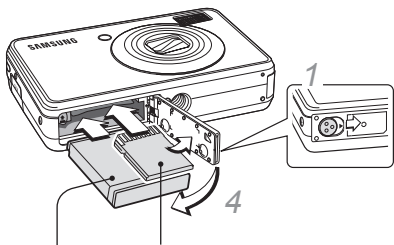

2 Dengan logo Samsung menghadap bawah

3 Dengan kontak berwarna emas menghadap atas

▼ Mengeluarkan baterai

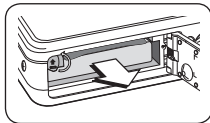

▼ Mengeluarkan kartu memori

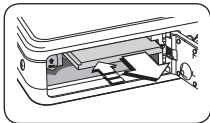

Dorong perlahan sampai kartu terlepas dari kamera, lalu kaluarkan dari slot-nya.

ID-6

Mengisi baterai

Pastikan untuk mengisi daya baterai sebelum menggunakan kamera.

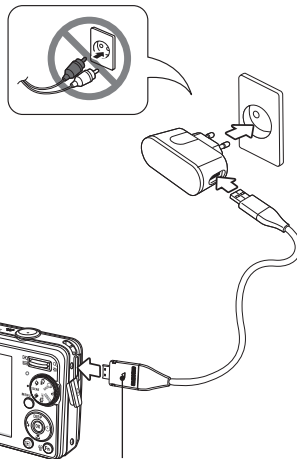

Lampu indikator

- Merah: Mengisi
- Hijau: Terisi penuh

Menghidupkan kamera

- 1 Tekan [POWER].
 - Layar setup awal muncul.

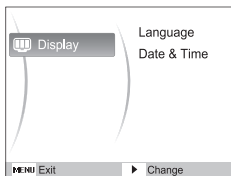

- 2 Tekan [OK] untuk memilih **Language** dan tekan [OK].
- 3 Tekan [DISP] atau [OK] untuk memilih bahasa dan tekan [OK].
- 4 Tekan [DISP] atau [OK] untuk memilih **Date & Time** dan tekan [OK].
- 5 Tekan [DISP] atau [OK] untuk memilih sebuah item.
- 6 Tekan [DISP] atau [OK] untuk mengubah angka atau memilih format tanggal lainnya dan tekan [OK].

Memilih pilihan

- 1 Pada mode pemotretan, tekan [MENU].
- 2 Gunakan tombol navigasi untuk bergulir pada salah satu pilihan atau menu.

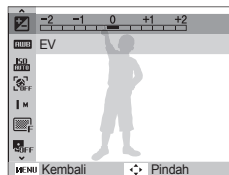

- 3 Tekan [OK] untuk mengkonfirmasi pilihan atau menu tersorot.
 - Tekan [MENU] lagi untuk kembali ke menu sebelumnya.
- Untuk berpindah ke kiri atau kanan, tekan [DISP] atau [OK].
 - Untuk berpindah ke atas atau bawah, tekan [DISP] atau [OK].

Mengambil foto atau video

Mengambil foto

- 1 Putar pilihan mode ke **AUTO**.
- 2 Sejajarkan subyek dalam frame.
- 3 Tekan **[Bidik]** separuh jalan untuk memfokuskan secara otomatis.
 - Bingkai hijau berarti subyek telah fokus.

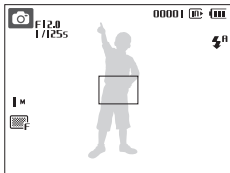

- 4 Tekan **[Bidik]** penuh untuk mengambil foto.

Merekam video

- 1 Putar pilihan mode ke **[Video]**.
- 2 Sejajarkan subyek dalam frame.
- 3 Tekan **[Bidik]**.
 - Tekan **[OK]** untuk jeda atau melanjutkan kembali.
- 4 Tekan **[Bidik]** sekali lagi untuk menghentikan perekaman.

Catatan

Jumlah foto berdasarkan resolusi (untuk 1 GB SD)

	Resolusi	Sangat Baik	Baik	Normal
10M	3648 x 2736	182	333	471
9M	3648 x 2432	199	361	510
7.2M	3648 x 2052	251	440	611
7M	3072 x 2304	251	444	617
5M	2592 x 1944	333	576	791
3M	2048 x 1536	493	812	1064
1M	1024 x 768	1234	1668	1870

Angka ini dihitung berdasarkan kondisi standar Samsung dan dapat berbeda tergantung kondisi pengambilan dan pengaturan kamera.

Memutar file

Melihat foto

- 1 Tekan [▶].
- 2 Tekan [⚡] atau [↺] untuk bergeser di antara file.
 - Tekan dan tahan untuk melihat file dengan cepat.

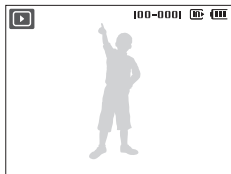

Melihat video

- 1 Tekan [▶].
- 2 Tekan [OK].

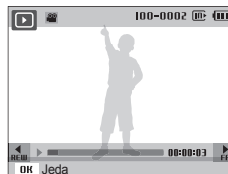

- 3 Gunakan tombol-tombol berikut untuk mengatur putar.

[⚡]	Pindai mundur
[OK]	Jeda atau putar kembali
[↻]	Pindai maju

Mentransfer file ke PC (Windows)

- 1 Masukkan CD instalasi ke dalam CD-ROM dan ikuti petunjuk pada layar.
- 2 Menghubungkan kamera ke komputer dengan kabel USB.

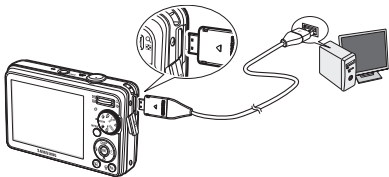

- 3 Hidupkan kamera.
- 4 Pada PC Anda, pilih **My Computer** → **Removable Disk** → **DCIM** → **100SSCAM**.
- 5 Pilih file yang Anda inginkan dan pindahkan atau simpan ke PC.

Melepas dengan aman (untuk Windows XP)



Klik



Klik

Spesifikasi

Sensor gambar	<ul style="list-style-type: none">• Tipe: 1/2,33" (sekitar 1,09 cm) CCD• Piksel efektif: sekitar 10,2 mega-piksel• Total piksel: sekitar 10,3 mega-piksel
Lensa	<ul style="list-style-type: none">• Panjang fokus: Lensa Samsung f = 6,2 - 18,6 mm (setara film 35 mm: 35 - 104 mm)• F-stop range: F2,8 (W) - F5,2 (T)
Tampilan	2,7" (6,9 cm) 230 K, TFT LCD
Fokus	Fokus Otomatis TTL (Multi af, Af pusat, AF Deteks Wajah)
Kecepatan rana	<ul style="list-style-type: none">• Otomatis: 1/8 - 1/1.500 detik.• Program: 1 - 1/1.500 detik.• Malam hri: 8 - 1/1.500 detik.• Kmbng Api: 4 detik.
Penyimpanan	<ul style="list-style-type: none">• Memori internal: sekitar 9 MB• Memori eksternal (Opsional): Kartu SD (hingga 2 GB dijamin), kartu SDHC (hingga 8 GB dijamin), MMC Plus (hingga 1 GB dijamin) Kapasitas memori internal mungkin tidak sesuai dengan spesifikasi ini.
Konektor input listrik DC	20 pin
Baterai isi ulang	Baterai Lithium-ion (SLB-10A, 1.050 mAh)
Dimensi (L x T x D)	89 X 56,5 X 21,5 mm
Bobot	116,1 g (tanpa baterai dan kartu memori)
Suhu pengoperasian	0 - 40° C
Kelembaban pengoperasian	5 - 85 %



- لا بد من الحرص أثناء توصيل الكبلات أو المحولات وتركيب البطاريات أو بطاقات الذاكرة. إن التعامل مع الموصلات أو توصيل الكبلات بشكل غير صحيح أو تركيب البطاريات أو بطاقات الذاكرة بشكل غير صحيح قد يتسبب في تلف المنافذ والموصلات والكماليات.
- لا تدخل أجسام غريبة داخل حاويات الكاميرا أو فتحاتها أو نقاط التوصيل. فهذا النوع من الضرر لا يشمل الضمان.

لا بد من حماية البطاريات وأجهزة الشحن وبطاقات الذاكرة من التلف

- تجنب تعريض البطاريات أو بطاقات الذاكرة إلى درجات حرارة منخفضة أو مرتفعة للغاية (أقل من ٠ مئوية/٣٢ فهرنهايت أو أعلى من ٤٠ مئوية/١٠٤ فهرنهايت). فدرجات الحرارة العالية أو المنخفضة للغاية قد تقلل من كفاءة البطاريات وتتسبب في تعطل بطاقات الذاكرة.
- احرص على ألا تلامس بطاقات الذاكرة أي سوائل أو أساخ أو مواد غريبة. فإن تعرضت بطاقة الذاكرة لأي مما سبق، امسحها بقطعة قماش نظيفة قبل إدخالها في الكاميرا.

لا بد من التعامل مع البطاريات وأجهزة الشحن والتخلص منها بحرص

- استخدم فقط البطاريات وأجهزة الشحن المعتمدة من Samsung.
- فالبطاريات وأجهزة الشحن غير المتوافقة قد تؤثر على الكاميرا وتتسبب في تلفها.
- لا تضع البطاريات أو الكاميرا على أجهزة تسخين، مثل أفران الميكروويف أو المواقد أو أجهزة الردياتير. فقد تتفجر البطاريات عند فرط تسخينها.

تنبيهات



لا بد من التعامل مع الكاميرا وتخزينها بحرص وعناية

- لا تسمح بتعرض الكاميرا للبلل - فالسوائل قد تتلف الكاميرا. لا تتعامل مع الكاميرا بأيدي مبللة. فالماء قد يتلف الكاميرا وقد تفقد صلاحية ضمان الكاميرا.
- تجنب استخدام الكاميرا أو تخزينها في مناطق مغبرة أو غير نظيفة أو رطبة أو قليلة التهوية وذلك لتفادي تلف الأجزاء المتحركة أو المكونات الداخلية.



معلومات الصحة والسلامة

تحذيرات



لا تستخدم الكاميرا بالقرب من غازات أو سوائل متفجرة أو قابلة للاشتعال
لا تستخدم الكاميرا بالقرب من الوقود أو مواد قابلة للاحتراق أو مواد كيميائية قابلة
للاشتعال. لا تخزن أو تحمل سوائل أو غازات قابلة للاشتعال أو مواد متفجرة في
نفس حاوية الكاميرا أو كمالياتها.

احتفظ بالكاميرا بعيدًا عن متناول الأطفال والحيوانات المنزلية
احتفظ بالكاميرا وكمالياتها بعيدًا عن متناول الأطفال الصغار والحيوانات.
الأجزاء الصغيرة قد تتسبب في إصابتهم أو اختناقهم إن تم ابتلاعها. الأجزاء والكماليات
المتحركة قد تشكل أيضًا خطرًا.

تفادي إصابة نظر الأهداف

لا تستخدم الفلاش على مسافة قريبة (أقل من ٣/م١ قدم) من الأفراد أو الحيوانات.
إن استخدام الفلاش على مسافة قريبة من أعين الهدف قد يؤثر على النظر بشكل
مؤقت أو دائم.

المحتويات



٢	معلومات الصحة والسلامة
٨	تصميم الكاميرا
٥	إعداد الكاميرا
٧	تفريغ المحتويات
١٤	إدخال البطارية وبطاقة الذاكرة
١٣	اشحن البطارية
١٧	تشغيل الكاميرا
٣٧	اختيار الخيارات
٢٠	التقاط صور أو فيديو
٥٧	تشغيل الملفات
٩١	نقل الملفات إلى الكمبيوتر (مع نظام Windows)
٨٤	المواصفات

إعداد الكاميرا

تفريغ المحتويات

الكماليات الاختيارية



بطاقات الذاكرة



حقيبة الكاميرا

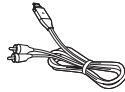

كبل A/V



محول التيار المتردد/
كبل USB



الكاميرا



حزام



بطارية يعاد شحنها



دليل التشغيل السريع

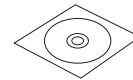

القرص المدمج للبرنامج
(يتضمن دليل المستخدم)

تصميم الكاميرا

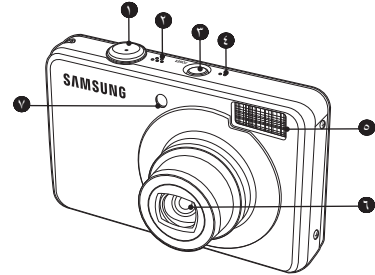
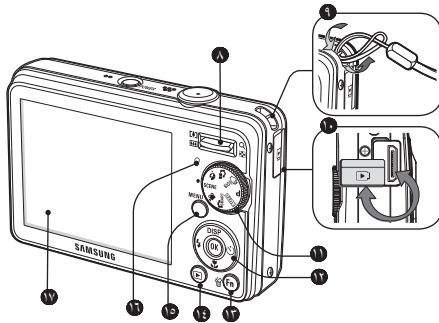

زر التكبير	1
حلقة توصيل الحزام	2
USB/الصوت/الفيديو/التيار المستمر	3
فرص الأوضاع المدرج	4
زر الوظيفة 0	5
زر حذف/Fn	6
زر وضع تشغيل	7
زر MENU	8
لمبة بيان حالة الكاميرا	9
شاشة العرض البلورية	10

زر مصراع الكاميرا	1
السماعة	2
زر الطاقة	3
الميكروفون	4
الفلش	5
العدسة/ غطاء العدسة	6
مستشعر التركيز التلقائي/لمبة التصوير الذاتي	7

اختيار الخيارات

- ١ في وضع التصوير، اضغط [MENU].
- ٢ استخدم أزرار التنقل للتمرير إلى أحد الخيارات أو القوائم.

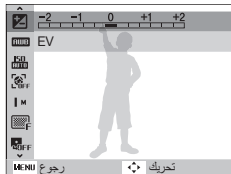

- ٣ اضغط [OK] لتأكيد الخيار أو القائمة المختارة.
 - ٤ اضغط [MENU] مرة أخرى للعودة إلى القائمة السابقة.
- للتحرك إلى اليمين أو اليمين، اضغط [↶] أو [↷].
 - للتحرك إلى الأعلى أو الأسفل، اضغط [DISP] أو [⏪].

تشغيل الكاميرا

- ١ اضغط [POWER].
- تظهر شاشة الإعداد الأولية.

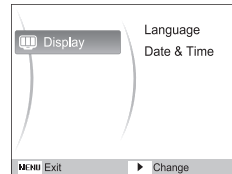

- ٢ اضغط [↷] لاختيار **Language** واضغط [↷].
- ٣ اضغط [DISP] أو [⏪] لاختيار لغة واضغط [OK].
- ٤ اضغط [DISP] أو [⏪] لاختيار **Date & Time** واضغط [↷].
- ٥ اضغط [↶] أو [↷] لاختيار بند.
- ٦ اضغط [DISP] أو [⏪] لتغيير الرقم أو اختيار صيغة تاريخ أخرى واضغط [OK].

اشحن البطارية

تأكد من شحن البطارية قبل استخدام الكاميرا.

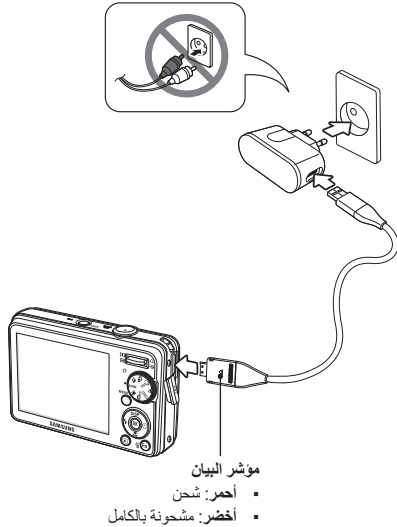

إدخال البطارية وبطاقة الذاكرة

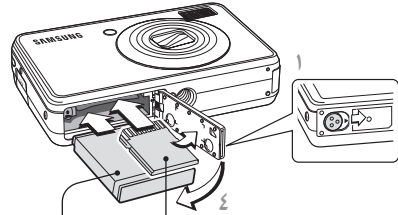

١ بحيث تكون الأطراف الملونة بالذهبي باتجاه الأعلى.

٢ بحيث يكون شعار Samsung نحو الأسفل.

٣ بحيث تكون الأطراف الملونة بالذهبي باتجاه الأعلى.

٤

إخراج بطاقة الذاكرة ▼

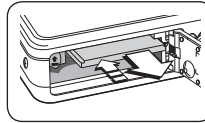

ادفع برفق إلى أن تنفصل البطاقة عن الكاميرا، ثم اسحبها خارج الفتحة.

إخراج البطارية ▼

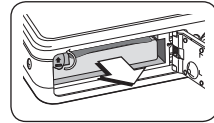

تشغيل الملفات

استعراض الصور

١ اضغط [▶].

٢ اضغط [⚡] أو [↺] للتمرير عبر الملفات.
• اضغط مع الاستمرار في الضغط لاستعراض الملفات بسرعة.

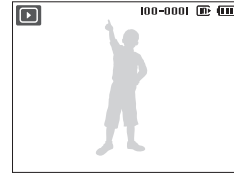

عرض الفيديو

١ اضغط [▶].

٢ اضغط [OK].



٣ استخدم الأزرار التالية للتحكم في العرض.

البحث للخلف	[⚡]
إيقاف العرض مؤقتاً أو استئنافه.	[OK]
البحث للأمام	[↺]

التقاط صور أو فيديو

التقاط صورة

- ١ أدر مفتاح الأوضاع الدوار إلى **AUTO**.
- ٢ قم بمحاذاة الهدف داخل الإطار.
- ٣ اضغط **[المصراع]** إلى منتصف المسافة للتركيز آليًا.
 - الإطار الأخضر يشير إلى أن الهدف داخل التركيز.

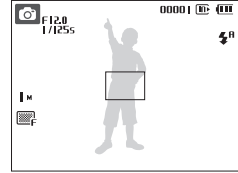

- ٤ اضغط **[المصراع]** إلى الأسفل بالكامل لالتقاط الصورة.

تسجيل فيديو

- ١ أدر مفتاح الأوضاع الدوار إلى **📹**.
- ٢ قم بمحاذاة الهدف داخل الإطار.
- ٣ اضغط **[المصراع]**.
 - اضغط **[OK]** للإيقاف مؤقتًا أو الاستئناف.
- ٤ اضغط **[المصراع]** ثانية لإيقاف التسجيل.

ملاحظة

عدد الصور حسب درجة الوضوح (بالنسبة لبطاقة SD سعة ١ جيجابايت)

عادي	فائقة	فائقة جدًا	درجة الوضوح	
٤٧١	٣٣٣	١٨٢	٢٧٣٦x٣٦٤٨	10M
٥١٠	٣٦١	١٩٩	٢٤٣٢x٣٦٤٨	(9M)
٦١١	٤٤٠	٢٥١	٢٠٥٢x٣٦٤٨	(7M)
٦١٧	٤٤٤	٢٥١	٢٣٠٤x٣٠٧٢	7M
٧٩١	٥٧٦	٣٣٣	١٩٤٤x٢٥٩٢	5M
١٠٦٤	٨١٢	٤٩٣	١٥٣٦x٢٠٤٨	3M
١٨٧٠	١٦٦٨	١٢٣٤	٧٦٨x١٠٢٤	1M

تلك الأرقام مقاسة حسب مواصفات Samsung وقد تختلف باختلاف ظروف التصوير وإعدادات الكاميرا.

المواصفات

مستشعر الصورة	<ul style="list-style-type: none"> النوع: ٢,٣٣/١ * ١,٠٩ سم تقريباً) CCD البيكسل الفعالة: حوالي ١,٠٢ ميغابيكسل إجمالي البيكسل: حوالي ١,٠٣ ميغابيكسل
العدسة	<ul style="list-style-type: none"> الطول البؤري: عدسة Samsung f = ١٨,٦ - ٦,٢ مم (مقابل فيلم ٣٥ مم: ٣٥ - ١٥٥ مم) نطاق F-stop: F2.8 (W) - F5.2 (T)
العرض	٢,٧ * ٦,٩ سم) 230 K٠ TFT LCD
التركيز	التركيز التلقائي TTL (AF متعدد، AF مركز، AF اكتشافالوجه)
سرعة المصراع	<ul style="list-style-type: none"> تلقائي: ١/٨ - ١,٥٠٠/١ ثانية. برنامج: ١ - ١,٥٠٠/١ ثانية. ليل: ٨ - ١,٥٠٠/١ ثانية. ألعاب نارياً: ٤ ثوان
التخزين	<ul style="list-style-type: none"> الذاكرة الداخلية: حوالي ٩ ميغابايت الذاكرة الخارجية (اختيارية): بطاقة SD (حتى ٢ جيجابايت مضمونة)، بطاقة SDHC (حتى ٨ جيجابايت مضمونة)، MMC Plus (حتى ١ جيجابايت مضمونة) قد لا تتفق سعة الذاكرة الداخلية مع هذه المواصفات.
موصل إدخال التيار الثابت	20 pin
بطارية يعاد شحنها	بطارية ليثيوم-أيون (SLB-10A, 1050 mAh)
الأبعاد (العرض × الارتفاع × العمق)	٨٩ × ٥٦,٥ × ٢١,٥ مم
الوزن	١١٦,١ جم (بدون البطارية وبطاقة الذاكرة)
درجة حرارة التشغيل	٠ - ٤٠ مئوية
نسبة رطوبة التشغيل	٥ - ٨٥ ٪

نقل الملفات إلى الكمبيوتر (مع نظام Windows)

سلامة فصل التوصيل (بالنسبة لنظام Windows XP)



١ أدخل القرص المدمج الخاص بالتنبيت داخل مشغل الأقراص المدمجة واتبع الإرشادات التي تظهر على الشاشة.

٢ قم بتوصيل الكاميرا بالكمبيوتر بواسطة كبل USB.

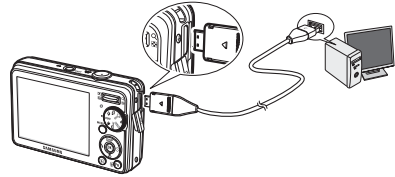

٣ قم بتشغيل الكاميرا.

٤ من الكمبيوتر، اختر

My Computer → Removable Disk → DCIM → 100SSCAM

٥ اختر الملفات التي تريدها ثم اسحبها أو احفظها على الكمبيوتر.

สารบัญ



ข้อมูลเกี่ยวกับความปลอดภัย และสุขภาพ.....	2
ส่วนประกอบของกล้อง.....	8
การตั้งค่ากล้อง.....	5
อุปกรณ์ในกล้องบรรจุภัณฑ์.....	7
การใส่แบตเตอรี่และการต หน่วยความจำ.....	14
การชาร์จแบตเตอรี่.....	13
การเปิดกล้อง.....	17
การเลือกตัวเลือก.....	37
การจับภาพหรือวิดีโอ.....	20
การเล่นไฟล์.....	57
การถ่ายโอนไฟล์ไปไว้ที่เครื่องพีซี (Windows).....	91
ข้อมูลจำเพาะ.....	84

ข้อมูลเกี่ยวกับความปลอดภัยและสุขภาพ



คำเตือน

ห้ามใช้กล้องถ่ายรูปของคุณเมื่ออยู่ใกล้วัตถุไวไฟหรือก๊าซและของเหลวที่มีการระเบิดได้

ห้ามใช้กล้องของคุณในบริเวณที่ใกล้เชื้อเพลิงหรือสารเคมีที่ติดไฟได้ ไม่ควรจัดเก็บหรือพกพาของเหลวที่ติดไฟได้ ก๊าซ หรือวัสดุที่ระเบิดได้ง่ายไว้ในบริเวณเดียวกับกล้องหรืออุปกรณ์เสริม

การเก็บกล้องให้ห่างจากเด็กเล็กและสัตว์เลี้ยง

เก็บกล้องของคุณและอุปกรณ์เสริมทั้งหมดให้อยู่ในที่ห่างไกลจากเด็กเล็ก และสัตว์เลี้ยง เนื่องจากกล้องมีส่วนประกอบที่เป็นชิ้นเล็กๆ ซึ่งอาจทำให้ เกิดการสำลักติดคอได้หากกลืนเข้าไป ชิ้นส่วนที่ถอดได้ และอุปกรณ์เสริม

อาจเป็นอันตรายต่อร่างกายเช่นเดียวกัน

การป้องกันไม่ให้เกิดอันตรายต่อสายตาของเป้าหมาย

ห้ามใช้แฟลชในระยะใกล้ (ใกล้เกิน 1m/3 ฟุต) กับคนและสัตว์ การใช้แฟลชใกล้กับสายตาของเป้าหมายมากเกินไปอาจทำให้เกิดอันตรายทั้งชั่วคราวหรือถาวรได้

การจัดการและกำจัดแบตเตอรี่และเครื่องชาร์จด้วยความเอาใจใส่

- ควรใช้แบตเตอรี่และเครื่องชาร์จที่ผ่านการรับรองจากซัมซุงเท่านั้น การนำแบตเตอรี่และเครื่องชาร์จที่ซื้อมาใช้จากที่ไม่ได้มาใช้อาจก่อให้เกิดการบาดเจ็บหรือความเสียหายร้ายแรงกับกล่องของคุณ
- ไม่ควรวางแบตเตอรี่หรือกล่องไว้บนหรือในอุปกรณ์ทำความร้อนต่างๆ เช่น เตาไมโครเวฟ หรืออุปกรณ์ที่มีการแห้งสี เป็นต้น เนื่องจากแบตเตอรี่อาจจะระเบิดได้เมื่อเกิดความร้อนสูงเกินไป



ควรใช้และเก็บกล่องด้วยความระมัดระวังและถูกวิธี

- อย่าใช้กล่องเปียกน้ำ เพราะของเหลวอาจทำให้กล่องเสียหาย รุนแรง อยากรีเช็คกล่องในขณะที่มือเปียก หากกล่องได้รับความเสียหาย จากน้ำอาจทำให้ลื่นหรือเกิดการรับประกันสินค้าจากผู้ผลิตของคุณเป็นโมฆะ
- หลีกเลี่ยงการใช้หรือเก็บกล่องไว้ในบริเวณที่เต็มไปด้วยฝุ่นละออง สกปรก อับชื้น หรือบริเวณที่ไม่มีกระแสลมพัดมาพัดเพื่อป้องกันไม่ให้ชิ้นส่วนที่ถอดได้และส่วนประกอบภายใน เกิดความเสียหายต่อสายหรืออะแดปเตอร์ และใส่แบตเตอรี่ รวมถึงการตัดหน่วยความจำด้วยความระมัดระวังการออกแรงกดที่ขั้วต่อ

การต่อสายไม่ถูกวิธี หรือการใส่แบตเตอรี่และการตัดหน่วยความจำ ไม่ถูกต้องจะทำให้พอร์ท ขั้วต่อ และอุปกรณ์เสริมเสียหาย

- อย่าใส่วัตถุแปลกปลอมลงในส่วนต่างๆ ของ หรือจุดต่างๆ ของกล่องที่ไม่สามารถเข้าถึงได้ เพราะการรับประกันจะไม่ครอบคลุม ความเสียหายประเภทนี้

การป้องกันแบตเตอรี่ อุปกรณ์ชาร์จ และการตัดหน่วยความจำ ไม่ให้เกิดความเสียหาย

- ไม่ควรวางแบตเตอรี่หรือการตัดหน่วยความจำในบริเวณที่เย็นจัด หรือร้อนจัดจนเกินไป (อุณหภูมิต่ำกว่า 0 องศาเซลเซียส/32 องศาฟาเรนไฮต์ หรือสูงกว่า 40 องศาเซลเซียส/104 องศาฟาเรนไฮต์) อุณหภูมิที่สูงเกินไปอาจทำให้ความจุในการชาร์จกำลังไฟลดลง และทำให้การตัดหน่วยความจำทำงานผิดปกติ
- ระวังอย่าให้การตัดหน่วยความจำสัมผัสกับของเหลว ฝุ่นละออง หรือสารแปลกปลอม ถ้าการตัดหน่วยความจำสกปรก ให้ใช้ผ้านุ่ม เช็ดก่อนใส่ไว้ในกล่องของคุณ

ส่วนประกอบของกล้อง

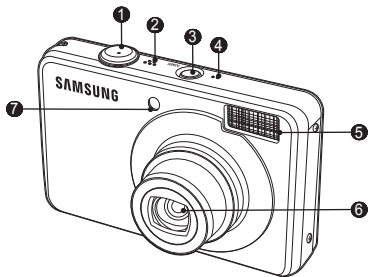

- | | |
|---|--------------------------|
| 1 | ปุ่มชัตเตอร์ |
| 2 | ลำโพง |
| 3 | ปุ่มเปิดปิดเครื่อง |
| 4 | ไมโครโฟน |
| 5 | แฟลช |
| 6 | เลนส์ ฝาครอบเลนส์ |
| 7 | เซ็นเซอร์ AF / โฟกัสเวลา |
| 8 | ปุ่มชুম |

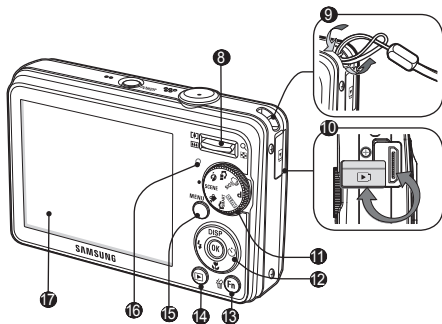

- | | |
|----|-----------------------|
| 9 | ช่องเกี่ยวสาย |
| 10 | ขั้วต่อ USB / AV / DC |
| 11 | แป้นเลือกโหมด |
| 12 | ปุ่ม 5 ฟังก์ชัน |
| 13 | ปุ่ม Fn / ลบ |
| 14 | ปุ่มโหมดเล่น |
| 15 | ปุ่ม MENU |
| 16 | ไฟสแตนอะกล้อง |
| 17 | จอ LCD |

การตั้งค่ากล้อง

อุปกรณ์ในกล่องบรรจุภัณฑ์



กล้อง



อะแดปเตอร์ AC/
สาย USB



แบตเตอรี่แบบชาร์จได้



สายคล้อง



ซีดีรอมซอฟต์แวร์
(รวมคู่มือการใช้งาน)



คู่มือการเริ่มต้นใช้งานแบบด่วน

อุปกรณ์เสริม



ซองใส่กล้อง



การ์ดหน่วยความจำ

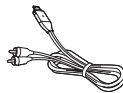

สาย A / V

การตั้งค่ากล้อง

การใส่แบตเตอรี่และการคัดหน่วยความจำ ▶

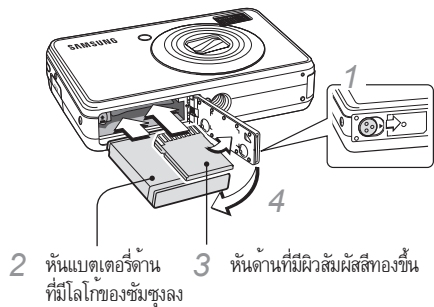

▼ การถอดแบตเตอรี่

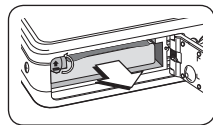

▼ การถอดการคัดหน่วยความจำ

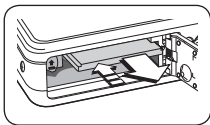

กดเบาๆ จนกว่าการคัดจะหลุดออกจากกล่อง แล้วดึงการคัดออกจากช่องใส่

การชาร์จแบตเตอรี่ ▶

อย่าลืมประจุถ่านก่อนใช้งานกล้อง

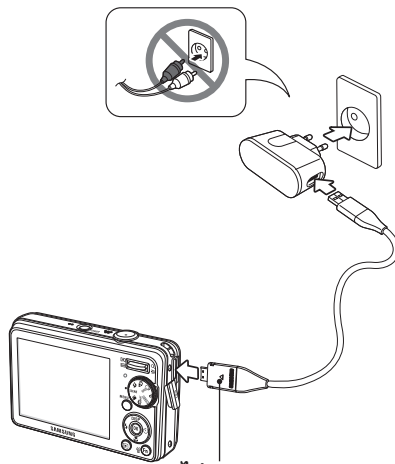

ไฟแสดงสถานะ

- แดง: กำลังชาร์จแบตเตอรี่
- เขียว: ชาร์จแบตเตอรี่เต็มแล้ว

การเปิดกล้อง

- 1 กดปุ่ม [POWER]
 - หน้าจอการตั้งค่าเริ่มต้นจะปรากฏขึ้น

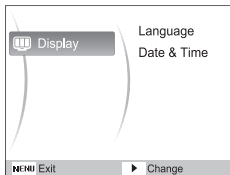

- 2 กด [↶] เพื่อเลือก **Language** แล้วกด [↷]
- 3 กด [DISP] หรือ [👆] เพื่อเลือกภาษา แล้วกด [OK]
- 4 กด [DISP] หรือ [👆] เพื่อเลือก **Date & Time** แล้วกด [↶]
- 5 กด [⚡] หรือ [↶] เพื่อเลือกรายการ
- 6 กด [DISP] หรือ [👆] เพื่อเปลี่ยนตัวเลขหรือเลือกรูปแบบวันที่รูปแบบอื่น แล้วกด [OK]

การเลือกตัวเลือก

- 1 ในโหมดถ่ายภาพ กด [MENU]
- 2 ใช้ปุ่มเลื่อนตำแหน่งเพื่อเลื่อนไปสู่ตัวเลือกหรือเมนู

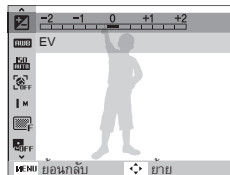

- 3
 - ในการเลื่อนไปทางซ้ายหรือขวา ให้กดปุ่ม [⚡] หรือ [↶]
 - ในการเลื่อนขึ้นหรือลง ให้กดปุ่ม [DISP] หรือ [👆]
- 3 กดปุ่ม [OK] เพื่อยืนยันตัวเลือกหรือเมนูที่มีแถบสีเน้น
- กดปุ่ม [MENU] อีกครั้งเพื่อกลับไปยังเมนูก่อนหน้า

การจับภาพหรือวิดีโอ

การถ่ายภาพ

- 1 หมุนแป้นเลือกโหมด ไปที่ **AUTO**
- 2 ปรับตำแหน่งของเป้าหมายในเฟรม
- 3 กด [ชัตเตอร์] ลงครึ่งหนึ่งเพื่อปรับโฟกัสอัตโนมัติ
 - เฟรมสีเขียวหมายถึงเป้าหมายอยู่ในโฟกัส

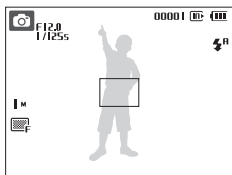

- 4 กด [ชัตเตอร์] ลงจนสุดเพื่อถ่ายภาพ

การบันทึกวิดีโอ

- 1 หมุนแป้นเลือกโหมด ไปที่ **99**
- 2 ปรับตำแหน่งของเป้าหมายในเฟรม
- 3 กด [ชัตเตอร์]
 - กด [OK] เพื่อหยุดชั่วคราวหรือเล่นต่อ
- 4 กด [ชัตเตอร์] อีกครั้งเพื่อหยุดบันทึก

หมายเหตุ

จำนวนรูปถ่ายตามความละเอียดของภาพ (สำหรับ SD ขนาด 1 GB)

ความละเอียดของภาพ	สูง	พอใช้	ปกติ	
10M	3648 x 2736	182	333	471
9M	3648 x 2432	199	361	510
7M	3648 x 2052	251	440	611
5M	3072 x 2304	251	444	617
3M	2592 x 1944	333	576	791
3M	2048 x 1536	493	812	1064
1M	1024 x 768	1234	1668	1870

ตัวเลขเหล่านี้ตรวจวัดภายใต้เงื่อนไขมาตรฐานของซีเอ็มซี ซึ่งอาจแตกต่างกันไปขึ้นอยู่กับสภาวะในการถ่ายและการตั้งค่ากล้อง

การเล่นไฟล์

การดูรูปถ่าย

- 1 กด [▶]
- 2 กด [⚡] หรือ [☺] เพื่อเลื่อนไปสู่ไฟล์ต่างๆ
 - กดค้างไว้เพื่อดูไฟล์อย่างรวดเร็ว

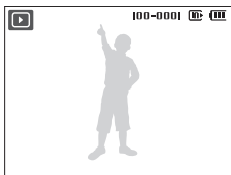

การดูวิดีโอ

- 1 กด [▶]
- 2 กด [OK]



- 3 ใช้ปุ่มดังต่อไปนี้เพื่อควบคุมการเล่น

[⚡]	สแกนย้อนกลับ
[OK]	หยุดหรือเล่นต่อ
[☺]	สแกนไปข้างหน้า

การถ่ายโอนไฟล์ไปไว้ที่เครื่องพีซี (Windows)

- 1 ใส่ซีดีสำหรับติดตั้งลงในไดรฟ์ของซีดีที่รวม และทำตามคำแนะนำบนหน้าจอ
- 2 ต่อกลับกับเครื่องพีซีด้วยสาย USB

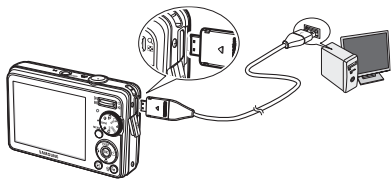

- 3 เปิดกล้อง
- 4 บนคอมพิวเตอร์ ให้เลือก คอมพิวเตอร์ของฉัน → ดิสก์แบบถอดได้ → DCIM → 100SSCAM
- 5 เลือกไฟล์ที่คุณต้องการและลากหรือบันทึก ไปยังเครื่องพีซี

การหยุดการเชื่อมต่ออย่างปลอดภัย (สำหรับ Windows XP)



คลิก



คลิก

ข้อมูลจำเพาะ

เซ็นเซอร์ภาพ	<ul style="list-style-type: none">• ประเภท: 1/2.33" (ประมาณ 1.09 ซม.) CCD• ความละเอียดของภาพ: ประมาณ 10.2 ล้านพิกเซล• พิกเซลทั้งหมด: ประมาณ 10.3 ล้านพิกเซล
เลนส์	<ul style="list-style-type: none">• ความยาวโฟกัส: เลนส์ Samsung f = 6.2 - 18.6 มม. (เทียบเท่าฟิล์ม 35 มม.: 35 - 105 มม.)• ระยะ F-stop: F2.8 (W) - F5.2 (T)
หน้าจอ	2.7" (6.9 ซม.) 230 K, TFT LCD
การปรับโฟกัส	ระยะโฟกัสอัตโนมัติ TTL (AF หลายจุด, AF กลาง, AF ระบบตรวจจำใบหน้า)
ความเร็วชัตเตอร์	<ul style="list-style-type: none">• อัตโนมัติ: 1/8 - 1/1,500 วินาที• โปรแกรม: 1 - 1/1,500 วินาที• กลางคืน: 8 - 1/1,500 วินาที• ดอกไม้ไฟ: 4 วินาที
สื่อบันทึก	<ul style="list-style-type: none">• หน่วยความจำภายใน: ประมาณ 9 MB• หน่วยความจำภายนอก (อุปกรณ์เสริม): การ์ด SD (รับประกันสูงสุด 2 GB), การ์ด SDHC (รับประกันสูงสุด 8 GB), MMC Plus (รับประกันสูงสุด 1 GB) ความจุของหน่วยความจำภายในเครื่องอาจไม่ตรงกับที่ระบุไว้ด้านบน
ชัตเตอร์ไฟ DC	20 ขา
แบตเตอรี่แบบชาร์จได้	แบตเตอรี่ชนิดลิเทียมไอออน (SLB-10A, 1,050 mAh)
ขนาด (W x H x D)	89 X 56.5 X 21.5 มม.
น้ำหนัก	116.1 กรัม (ไม่รวมแบตเตอรี่และการ์ดความจำ)
อุณหภูมิการทำงาน	0 - 40 องศาเซลเซียส
ความชื้นในการทำงาน	5 - 85 %



با دقت با باتری ها و شارژرها کار کنید و آنها را دور بیندازید

- فقط از باتری ها و شارژرهای مورد تأیید Samsung استفاده کنید.
- استفاده از باتری ها و شارژرهای ناسازگار می تواند موجب مصدومیت جدی و آسیب دیدن دوربین شما شود.
- هرگز باتری ها یا دوربین را در داخل یا روی وسایل گرمزا، مانند اجاق مایکروویو، اجاق، یا رادیاتور قرار ندهید. در صورتی که باتری ها بیش از حد گرم شوند، امکان انفجار آنها وجود دارد.
- هنگام وصل کردن کابل ها یا آداپتورها و نصب باتری ها و کارت های حافظه، مراقب باشید. فشار آوردن به محل های اتصال، اتصال نادرست کابل ها، یا نصب نادرست باتری ها و کارت های حافظه می تواند به پورت ها، محل های اتصال و لوازم جانبی آسیب وارد کند.
- اجسام خارجی را داخل هیچ یک از محفظه ها، شکاف ها یا نقاط دسترسی دوربین نکنید. این نوع آسیب تحت پوشش ضمانت نامه قرار نمی گیرد.

از آسیب دیدن باتری ها، شارژرها، و کارت های حافظه جلوگیری کنید

- از قرار دادن باتری ها یا کارت های حافظه در معرض دمای خیلی پایین یا خیلی بالا (پایین تر از ۰ درجه سانتی گراد/۳۲ درجه فارنهایت یا بالاتر از ۴۰ درجه سانتی گراد/۱۰۴ درجه فارنهایت) خودداری نمایید. دمای بسیار بالا یا بسیار پایین می تواند موجب کاهش ظرفیت شارژ باتری ها و عملکرد نادرست کارت های حافظه شود.
- از تماس پیدا کردن کارت های حافظه با مایعات، آلودگی یا اجسام خارجی جلوگیری کنید. در صورتی که کارت حافظه کثیف است، آن را پیش از قرار دادن در داخل دوربین، با پارچه نرم تمیز کنید.



از دوربین خود درست و در نهایت دقت استفاده کرده و نگهداری کنید

- اجازه ندهید دوربین خیس شود - مایعات می توانند موجب آسیب های جدی شوند. با دست خیس به دوربین دست نزنید. آسیب دیدن دوربین در اثر آب، می تواند ضمانت نامه تولیدکننده را از درجه اعتبار ساقط کند.
- از به کار بردن یا نگهداری دوربین در محیط های پر گرد و غبار، کثیف، مرطوب، یا دارای تهویه نامناسب خودداری نمایید تا از آسیب دیدن قطعات متحرک و اجزای داخلی دوربین جلوگیری شود.



اطلاعات مربوط به سلامتی و ایمنی

هشدار



از دوربین خود در نزدیکی گازها و مایعات قابل اشتعال یا قابل انفجار استفاده نکنید

از دوربین خود در نزدیکی مواد سوختی، مواد قابل احتراق، یا مواد شیمیایی قابل اشتعال استفاده نکنید. گازها و مایعات قابل اشتعال، یا مواد منفجره را در همان محفظه ای که دوربین یا لوازم جانبی دوربین در آن قرار داد، نگهداری یا حمل نکنید.

دوربین خود را دور از دسترس کودکان خردسال و حیوانات خانگی قرار دهید
دوربین خود و تمام لوازم جانبی آن را دور از دسترس کودکان خردسال و حیوانات قرار دهید. قطعات کوچک ممکن است در صورت بلعیده شدن، موجب خفگی یا مصدومیت جدی شوند. قطعات متحرک و لوازم جانبی نیز ممکن است خطر ساز باشند.

از آسیب دیدن بینایی سوژه های خود جلوگیری کنید
از فلاش در فاصله نزدیک (کمتر از ۱ متر/۳ فوت) به افراد یا حیوانات استفاده نکنید. استفاده از فلاش در فاصله خیلی نزدیک به چشم های سوژه شما، می تواند موجب آسیب موقت یا دائمی شود.

فهرست مطالب



۲	اطلاعات مربوط به سلامتی و ایمنی ...
۸	شکل ظاهری دوربین
۵	راه اندازی دوربین
۷	باز کردن بسته بندی
۱۴	قرار دادن باتری و کارت حافظه
۱۳	شارژ کردن باتری
۱۷	روشن کردن دوربین
۳۷	انتخاب گزینه ها
۲۰	عکسبرداری یا فیلمبرداری
۵۷	پخش فایل ها
۹	انتقال فایل ها به رایانه (Windows)
۹۱	مشخصات
۸۴	

راه اندازی دوربین

باز کردن بسته بندی

لوازم جانبی اختیاری



کارت های حافظه



کیف دوربین

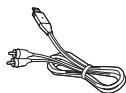

کابل A/V (صدا/تصویر)



آداپتور برق متناوب/
کابل USB



دوربین



بند



باتری قابل شارژ



دفترچه راهنمای آغاز به کار سریع

سی دی نرم افزار (دفترچه راهنمای کاربر
در آن موجود است)

شکل ظاهری دوربین

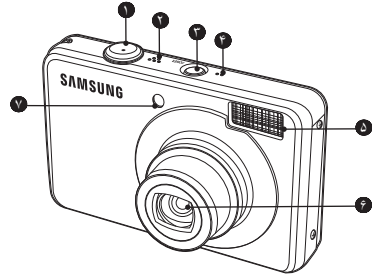
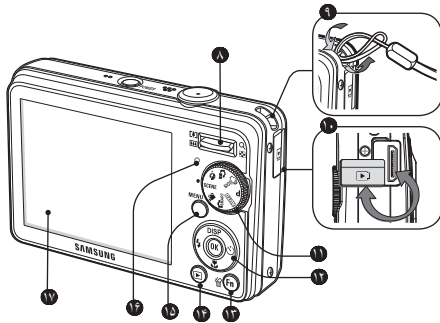

دکمه زوم	۱
محل وصل کردن بند دوربین	۲
ترمینال USB / AV / DC	۳
کلید چرخان وضعیت	۴
دکمه ۵ کاره	۵
دکمه حذف/Fn	۶
دکمه حالت پخش	۷
دکمه MENU	۸
لامپ نشانگر وضعیت دوربین	۹
نمایشگر LCD	۱۰

دکمه شاتر	۱
بلندگو	۲
دکمه POWER	۳
میکروفن	۴
فلاش	۵
لنز / کاور لنز	۶
حسگر AF/لامپ تابیر خودکار	۷

روشن کردن دوربین

انتخاب گزینه ها

- ۱ دکمه [POWER] را فشار دهید.
 ▪ صفحه ابتدایی راه اندازی ظاهر می شود.



- ۲ دکمه [N] را برای انتخاب **Language** فشار دهید و [N] را فشار دهید.
- ۳ دکمه [DISP] یا [M] را برای انتخاب یک زبان فشار دهید و [OK] را فشار دهید.
- ۴ دکمه [DISP] یا [M] را برای انتخاب **Date & Time** فشار دهید و [N] را فشار دهید.
- ۵ برای انتخاب یک مورد، دکمه [L] یا دکمه [N] را فشار دهید.
- ۶ دکمه [DISP] یا [M] را برای تغییر عدد یا انتخاب یک قالب تاریخ دیگر فشار دهید و [OK] را فشار دهید.

- ۱ در حالت عکسبرداری و فیلمبرداری، دکمه [MENU] را فشار دهید.
- ۲ از دکمه های هدایت برای رفتن به یک گزینه یا منو استفاده کنید.

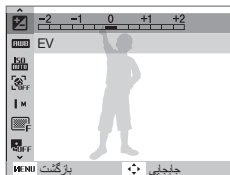

- جهت حرکت به چپ یا راست، دکمه [L] یا دکمه [N] را فشار دهید.
- جهت حرکت به بالا یا پایین، دکمه [DISP] یا دکمه [M] را فشار دهید.
- ۳ دکمه [OK] را برای تأیید منو یا گزینه برجسته شده فشار دهید.
 ▪ برای بازگشت به منوی قبلی، دکمه [MENU] را دوباره فشار دهید.

قرار دادن باتری و کارت حافظه

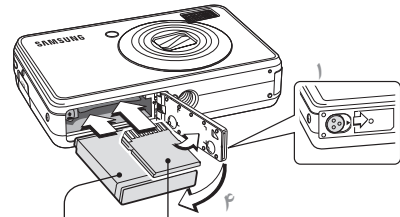

۳ طوری که اتصالات
طلایی رنگ رو به
بالا باشد

۲ طوری که آرم
Samsung رو
به پایین باشد

بیرون آوردن باتری

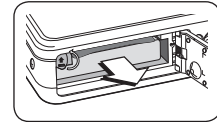

بیرون آوردن کارت حافظه

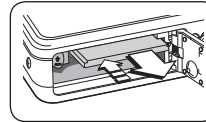

آرام فشار دهید تا کارت از دوربین آزاد شود، سپس کارت را از شکاف بیرون بکشید.

شارژ کردن باتری

حتماً پیش از استفاده از دوربین، باتری را شارژ کنید.

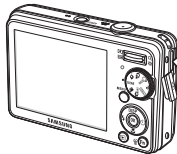
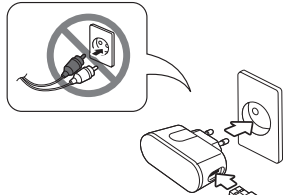

چراغ نشانگر

- قرمز: در حال شارژ
- سبز: کاملاً شارژ شده است

پخش فایل ها

مشاهده عکس ها

۱ دکمه [▶] را فشار دهید.

۲ برای حرکت کردن بین فایل ها، دکمه [⚡] یا دکمه [↺] را فشار دهید.

▪ برای مشاهده سریع فایل ها، فشار داده و نگه دارید.

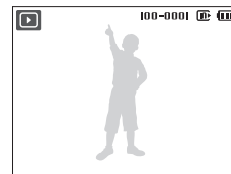

مشاهده فیلم ها

۱ دکمه [▶] را فشار دهید.

۲ دکمه [OK] را فشار دهید.



۳ از دکمه های زیر برای کنترل پخش استفاده کنید.

جستجو به عقب	[⚡]
مکث یا ادامه پخش	[OK]
جستجو به جلو	[↺]

عکسبرداری یا فیلمبرداری

عکسبرداری

- ۱ کلید چرخشی حالت را بچرخانید تا روی **AUTO** قرار گیرد.
- ۲ سوژه خود را در کادر تنظیم کنید.
- ۳ جهت فوکوس اتوماتیک، دکمه [شاتر] را تا نیمه فشار دهید.
 - کادر سبز بدین معناست که روی سوژه فوکوس شده است.

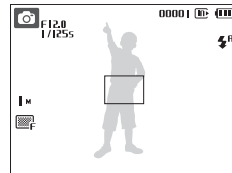

- ۴ جهت گرفتن عکس، دکمه [شاتر] را به طور کامل فشار دهید.

فیلمبرداری

- ۱ کلید چرخشی حالت را بچرخانید تا روی **☺** قرار گیرد.
- ۲ سوژه خود را در کادر تنظیم کنید.
- ۳ دکمه [شاتر] را فشار دهید.
 - دکمه **[OK]** را برای مکث یا ادامه فشار دهید.
- ۴ دکمه [شاتر] را دوباره فشار دهید تا ضبط متوقف شود.

توجه

تعداد عکس ها بر اساس رزولوشن (برای ۱ SD گیگابایتی)

رزولوشن	خوب	خیلی خوب	خوب	نرمال
10M	۲۷۳۶x۳۶۶۸	۱۸۲	۳۳۳	۴۷۱
9M	۲۴۳۲x۳۶۶۸	۱۹۹	۳۶۱	۵۱۰
7M	۲۰۵۲x۳۶۶۸	۲۵۱	۴۴۰	۶۱۱
5M	۱۹۴۴x۲۵۹۲	۳۳۳	۵۷۶	۷۹۱
3M	۱۵۳۶x۲۰۴۸	۴۹۳	۸۱۲	۱۰۶۴
1M	۷۶۸x۱۰۲۴	۱۲۳۴	۱۶۶۸	۱۸۷۰

این ارقام بر اساس شرایط استاندارد Samsung ذکر شده اند و ممکن است بسته به شرایط تصویربرداری و تنظیمات دوربین تغییر کنند.

مشخصات

حسگر تصویر	<ul style="list-style-type: none"> • نوع: CCD ۱/۲" CCD (تقریباً ۱/۰.۹ سانتی متر) • پیکسل های مؤثر: تقریباً ۱۰/۲ مگاپیکسل • کل پیکسل ها: تقریباً ۱۰/۳ مگاپیکسل
لنز	<ul style="list-style-type: none"> • فاصله کانونی: لنز Samsung، فاصله کانونی = ۱۸/۶ - ۶/۲ میلی متر (معادل فیلم ۳۵ میلی متری: ۱۰.۵ - ۳۵ میلی متر) • محدوده F-stop: F5.2 (تله) - F2.8 (واید)
صفحه نمایش	۲/۷ اینچ (۶/۹ سانتی متر) TFT LCD، 230 K
فوکوس	فوکوس اتوماتیک TTL (AF) چندگانه، AF مرکز، عکاسی از خود، تشخیص چهره) <ul style="list-style-type: none"> • اتوماتیک: ۱/۸ - ۱/۵۰۰ ثانیه • برنامه: ۱/۵۰۰ - ۱ ثانیه • شب: ۱/۵۰۰ - ۸ ثانیه • آتش بازی: ۴ ثانیه
سرعت شاتر	<ul style="list-style-type: none"> • حافظه داخلی: تقریباً ۹ مگابایت • حافظه خارجی (اختیاری): کارت SD (تا ۲ گیگابایت ضمانت می شود)، کارت SDHC (تا ۸ گیگابایت ضمانت می شود)، MMC Plus (تا ۱ گیگابایت ضمانت می شود) • ممکن است ظرفیت حافظه داخلی با این مشخصات مطابقت نداشته باشد.
نخیره سازی	
رابط ورودی برق مستقیم	۲۰ پین
باتری قابل شارژ	باتری لیتیم یون (SLB-10A)، ۱۰۵۰ میلی آمپر ساعت)
ابعاد (عمق x ارتفاع x عرض)	۸۹ x ۵۶/۵ x ۲۱/۵ میلی متر
وزن	۱۱۶/۱ گرم (بدون باتری و کارت حافظه)
دمای کارکرد	۰ تا ۴۰ درجه سانتی گراد
رطوبت کارکرد	۵ - ۸۵ %

انتقال فایل ها به رایانه (Windows)

جدا کردن ایمن (برای Windows XP)



کلیک کنید



کلیک کنید

۱ سی دی نصب را در درایو سی دی قرار داده و دستورالعمل های روی صفحه را دنبال کنید.

۲ با استفاده از کابل USB، دوربین را به رایانه وصل کنید.

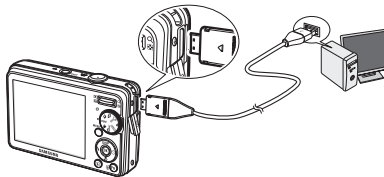

۳ دوربین را روشن کنید.

۴ روی رایانه خود، **My Computer** → **Removable** → **Disk** → **DCIM** → **100SSCAM** را انتخاب کنید.

۵ فایل های مورد نظر را انتخاب کرده و بکشید، یا آنها را در رایانه ذخیره کنید.



MEMO

A series of 15 horizontal dashed lines for writing a memo.







Please refer to the warranty that came with your product
or visit our website <http://www.samsungcamera.com/>
for after-sales service or inquiries.



AD68-03957A (1.1)