

**SAMSUNG**

## **Manuel d'utilisation du sècheuse**

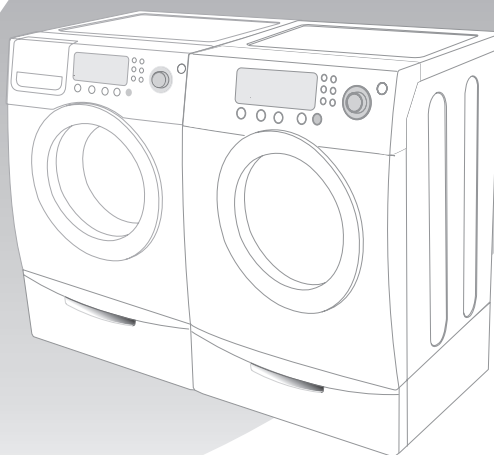

Enregistrez votre produit à l'adresse  
[www.samsung.com/global/register](http://www.samsung.com/global/register)

Code n° : DC68-02347B-FR

## Consignes de sécurité

Félicitations pour l'achat de votre nouveau sèche-linge Samsung. Ce manuel contient de précieuses informations sur l'installation, l'utilisation et l'entretien de votre appareil. Prenez le temps de le lire pour tirer pleinement profit de tous les avantages et de toutes les fonctionnalités de votre sèche-linge.

### Ce que vous devez savoir sur les consignes de sécurité

Les instructions reprises sous les mentions Avertissement et Important de ce manuel ne couvrent pas l'ensemble des conditions et des situations potentielles. Il est de votre responsabilité de faire preuve de bon sens, de prudence et de discernement lors de l'installation, de l'entretien ou du fonctionnement de votre sèche-linge.

Contactez toujours votre distributeur pour tout problème ou état que vous ne comprenez pas.

### APPRENEZ A CONNAITRE LES SYMBOLES, AVIS ET ETIQUETTES DE SECURITE.



**AVERTISSEMENT** – Risques ou pratiques inadaptées **SUSCEPTIBLES** de causer de graves blessures ou la mort.



**ATTENTION** – Risques ou pratiques inadaptées **SUSCEPTIBLES** de causer des blessures moins importantes ou des dommages matériels.



**AVERTISSEMENT** – Observez les informations fournies dans ce manuel pour réduire le risque d'incendie ou d'explosion ou prévenir les dommages matériels, les blessures corporelles ou la mort.  
Ne stockez pas et n'utilisez pas d'essence ou d'autres vapeurs ou liquides inflammables à proximité de cet appareil ou de tout autre appareil.

### QUE FAIRE EN CAS D'EMANATION DE GAZ :

- N'essayez pas d'allumer un appareil.
- Ne mettez pas l'appareil sous tension.
- Ne touchez à aucun interrupteur électrique.
- N'utilisez aucun téléphone dans le bâtiment.
- Faites évacuer tous les occupants de la pièce, du bâtiment ou du secteur.
- Appelez immédiatement votre fournisseur de gaz à partir du téléphone d'un voisin. Observez les instructions fournies par votre fournisseur de gaz.
- Si vous ne pouvez pas joindre votre fournisseur de gaz, appelez les pompiers.

L'installation et l'entretien doivent être effectués par un installateur qualifié, un réparateur agréé ou votre fournisseur de gaz.



**AVERTISSEMENT** – Pour réduire le risque d'incendie, d'explosion, d'électrocution ou de blessure personnelle lors de l'utilisation de votre sèche-linge, observez les consignes élémentaires de sécurité suivantes :

1. Lisez attentivement toutes les consignes avant d'utiliser votre appareil.
2. Pour prévenir le risque d'incendie ou d'explosion :
  - a. Ne séchez aucun article ayant été précédemment nettoyé, lavé, trempé ou tâché avec de l'essence, des solvants de nettoyage à sec ou toute autre substance inflammable ou explosive. Ils diffusent des vapeurs pouvant s'enflammer ou exploser. Ne placez aucun article entré en contact avec un solvant ou des matières solides ou liquides inflammables dans la sècheuse tant que toutes les traces de ces produits n'ont pas été enlevées.  
De nombreux produits inflammables sont utilisés dans l'environnement domestique comme l'acétone, l'alcool dénaturé, l'essence, le kérosène, certains nettoyants ménagers sous forme liquide, certains détachants, la térébenthine, les cires et les produits décapants.
  - b. Vous ne devez pas sécher à chaud les articles à base de caoutchouc mousse (également appelé mousse de latex) ou de matériaux dont la texture ressemble au caoutchouc. De fait, les matières en caoutchouc mousse peuvent, dans certaines circonstances, engendrer un incendie par combustion spontanée.

## Consignes de sécurité

3. Ne laissez ni les enfants ni les animaux domestiques jouer sur, dans ou devant l'appareil. Une surveillance attentive s'impose lorsque l'appareil est utilisé à proximité d'enfants ou d'animaux domestiques.
4. Avant de mettre au rebus ou hors service votre sèche-linge, retirez le hublot du compartiment de séchage pour éviter que des enfants ou des animaux ne se trouvent piégés à l'intérieur de l'appareil.
5. N'ouvrez pas la sècheuse lorsque le tambour est en mouvement.
6. N'installez pas ou n'entreposez pas cet appareil dans un endroit exposé aux intempéries.
7. Ne neutralisez pas les commandes.
8. Ne procédez pas à la réparation, au remplacement ou à l'entretien des pièces de l'appareil à moins que ne figurent des recommandations spécifiques en la matière dans le manuel d'entretien, que vous ne compreniez ces recommandations et que vous disposiez de compétences requises pour assurer l'opération.
9. N'utilisez aucun adoucissant ou produit anti-statique autres que ceux dont le fabricant recommande l'usage avec un sèche-linge.
10. Nettoyez le filtre avant ou après chaque utilisation.
11. Evitez toute accumulation de peluches, poussières et saletés à proximité de l'orifice d'évacuation.
12. L'intérieur de la sècheuse et du conduit d'évacuation doit être nettoyé régulièrement par des techniciens de maintenance qualifiés.
13. Cet appareil doit être correctement mis à la terre. Ne branchez jamais le cordon d'alimentation sur une prise qui n'est pas correctement reliée à la terre et qui ne répond pas aux dispositions locales et nationales. Consultez les consignes d'installation pour relier cet appareil à la terre.
14. Ne vous asseyez pas sur la sècheuse.  
**REMARQUE :** Du fait de l'amélioration constante de ces produits, Samsung se réserve le droit de modifier les spécifications sans préavis. Pour plus de détails, consultez les consignes d'installation accompagnant votre produit avant de sélectionner l'habillement, procéder au découpage ou commencer l'installation.
15. Vérifiez que les poches sont vides. Les petits objets aux bords irréguliers, les pièces, les canifs, les épingles, etc. peuvent endommager votre sèche-linge.
16. Evitez de laver des vêtements ayant de grandes boucles, des touchés ou d'autres accessoires en métal lourd ou massif.



### AVERTISSEMENT –

Des fuites de gaz peuvent survenir dans votre système, engendrant une situation dangereuse. De fait, l'odeur des émanations de gaz peut ne pas suffire à détecter ces dernières. Les fournisseurs de gaz vous recommandent d'acquiescer et d'installer un détecteur de gaz conforme à la réglementation UL. Installez-le et utilisez-le conformément aux consignes du fabricant.



### AVERTISSEMENT –

N'introduisez aucun article imprégné ou tâché d'huile végétale ou alimentaire dans votre sèche-linge. Même une fois lavés, ces articles peuvent contenir une quantité significative de ces huiles.

L'huile résiduelle peut s'enflammer spontanément. Le potentiel de combustion spontanée augmente lorsque les articles imbibés d'huile végétale ou alimentaire sont exposés à la chaleur. Les sources de chaleur comme votre sèche-linge peuvent chauffer ces articles, engendrant une oxydation de l'huile. Cette oxydation crée elle-même de la chaleur. Si cette chaleur ne peut pas se dissiper, les articles deviennent suffisamment brûlants pour s'enflammer. Entasser, empiler ou stocker ce type d'articles peut empêcher la dissipation de la chaleur et être à l'origine d'un risque d'incendie.

Tout le linge imbibé d'huile végétale ou alimentaire, qu'il soit lavé ou non, peut s'avérer dangereux. Le fait de laver ces articles à l'eau chaude en rajoutant du détergent réduira le risque sans pour autant le supprimer. Utilisez toujours le programme de refroidissement Cool Down avec ces articles, afin de les refroidir. Ne retirez jamais ces articles de la sècheuse lorsqu'ils sont chauds. De même, n'interrompez pas le programme de séchage tant que le programme de refroidissement Cool Down n'est pas terminé. N'entassez pas et n'empilez pas ces articles lorsqu'ils sont chauds.

# Table des matières

<b>Consignes de sécurité</b> .....	<b>capot intérieur</b>
<b>Instructions d'installation</b> .....	<b>A-1</b>
Outils requis pour procéder à l'installation .....	A-1
Voir Conditions d'évacuation requises.....	A-1
CONDITIONS REQUISES EN MATIÈRE DE SYSTÈME DE CONDUITS .....	A-2
IMPORTANT POUR L'INSTALLATEUR .....	A-3
CHOIX D'UN EMPLACEMENT .....	A-3
INSTALLATION DANS UNE NICHE OU UNE ARMOIRE .....	A-3
INSTALLATION EN MAISON MOBILE .....	A-4
ÉVACUATION .....	A-4
NORMES ÉLECTRIQUES .....	A-4
MISE À LA TERRE .....	A-4
BRANCHEMENTS ÉLECTRIQUES .....	A-5
PIÈCES DE RECHANGE ET ACCESSOIRES.....	A-5
INSTALLATION .....	A-5
Astuces sur l'évacuation de la sècheuse .....	A-6
Inversion du hublot .....	A-7
<b>Instructions d'utilisation, Trucs et astuces</b> .....	<b>B-1</b>
PRÉSENTATION DU PANNEAU DE COMMANDES .....	.B-1
CHILD LOCK (SECURITE ENFANT) .....	.B-4
MY CYCLE .....	.B-4
Rack Dry .....	.B-5
NETTOYAGE DU FILTRE A PELUCHES .....	.B-6
CHARGEMENT ADEQUAT DU SÈCHEUSE .....	.B-6
MISE EN ROUTE .....	.B-6
<b>Entretien et nettoyage</b> .....	<b>C-1</b>
Panneau de contrôle .....	.C-1
Tambour .....	.C-1
Tambour en acier inoxydable (certains modèles) .....	.C-1
Extérieur de la sècheuse .....	.C-1
Système d'évacuation de la sècheuse .....	.C-1
<b>Astuces spéciales pour le linge</b> .....	<b>D-1</b>
ARTICLES À NE PAS SÉCHER DANS LE SÈCHEUSE : .....	D-1
<b>Dépannage</b> .....	<b>E-1</b>
VÉRIFIEZ LES POINTS SUIVANTS SI VOTRE SÈCHEUSE.....	.E-1
CODES .....	.E-2
<b>Annexe</b> .....	<b>F-1</b>
TABLEAU DES SYMBOLES TEXTILES .....	.F-1
PROTECTION DE L'ENVIRONNEMENT .....	.F-2
DÉCLARATION DE CONFORMITÉ .....	.F-2
CARACTÉRISTIQUES TECHNIQUES .....	.F-2
TABLEAU DES PROGRAMMES .....	.F-3

# Instructions d'installation

## Outils requis pour procéder à l'installation

Une installation correcte relève de la responsabilité du propriétaire.

CEPENDANT, SI LE SERVICE APRES-VENTE EST CONTACTE SUITE A UNE INSTALLATION, DES REGLAGES ET UN BRANCHEMENT MAL EXECUTES, LA RESPONSABILITE RELEVE ALORS DE L'INSTALLATEUR.

Veillez à disposer de tous les éléments requis pour installer correctement l'appareil.

1. Une PRISE ELECTRIQUE DE TERRE est requise. Voir Normes électriques.
2. Le SYSTEME D'EVACUATION doit être conçu en métal rigide ou en métal flexible aux parois rigides.

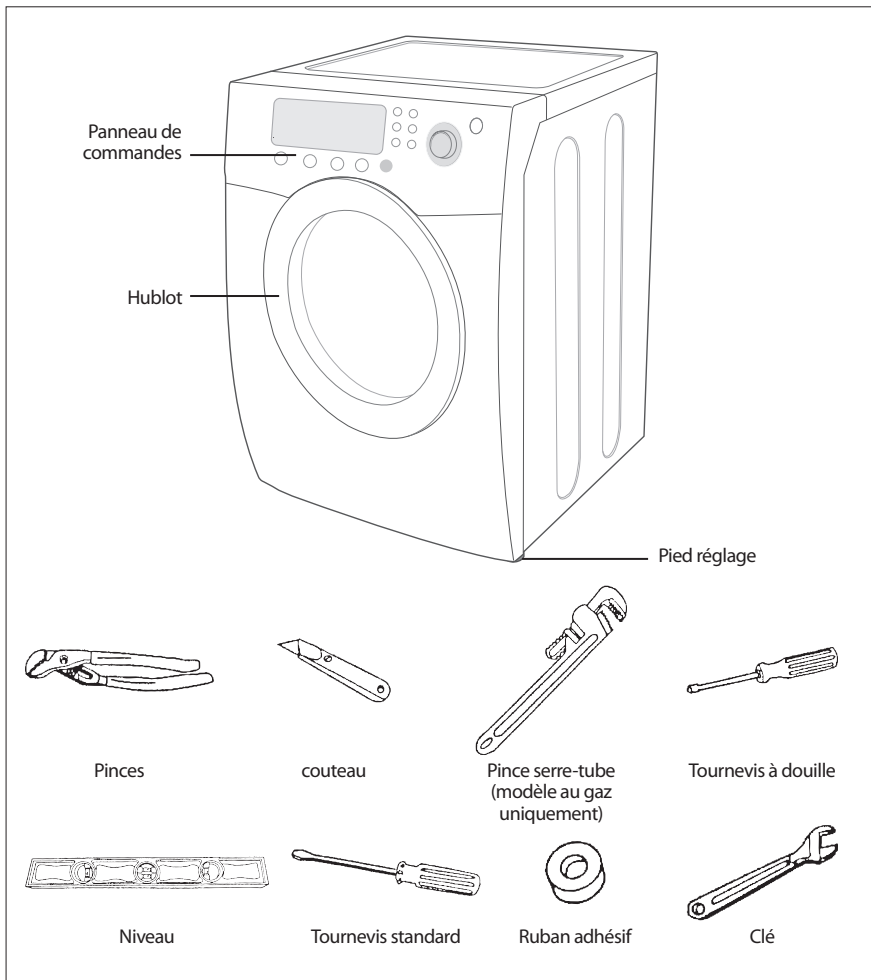

## Voir Conditions d'évacuation requises.



## Instructions d'installation

### CONDITIONS REQUISES EN MATIÈRE DE SYSTÈME DE CONDUITS

- Utilisez un conduit en aluminium ou en acier galvanisé rigide d'un diamètre de 10,2 cm (4").
- N'utilisez pas de conduit plus petit.
- Les conduits dont le diamètre est supérieur à 10,2 cm (4") peuvent provoquer une trop grande accumulation de peluches. Vous devez retirer régulièrement les peluches accumulées.
- Si vous devez utiliser un conduit métallique flexible, optez pour le conduit métallique aux parois rigides. N'utilisez pas de conduit flexible aux parois fines. De fait, en cas de torsion trop forte du conduit métallique flexible, il peut en résulter une obturation considérable.
- N'installez aucun type de conduit flexible à l'intérieur des murs, des plafonds ou d'autres espaces dissimulés.
- Faites en sorte que le conduit d'évacuation reste aussi droit et soit aussi court que possible.
- Fixez les joints à l'aide d'un ruban isolant. N'utilisez pas de vis.
- L'EVACUATION DU SÉCHEUSE NE DOIT PAS SE FAIRE DANS LE MUR, LE PLAFOND, UN VIDE SANITAIRE OU UN ESPACE CACHE D'UN BATIMENT, UN CONDUIT D'EVACUATION DE GAZ OU TOUT AUTRE CONDUIT OU CHEMINEE STANDARD CAR IL POURRAIT EN RESULTER UN RISQUE D'INCENDIE DU FAIT DES PELUCHES EXPULSEES PAR LE SÉCHEUSE.
- Un conduit flexible en plastique peut s'entortiller, se détendre, être transpercé, réduire le flux d'air, rallonger les temps de séchage et affecter le fonctionnement de la sècheuse.
- Des systèmes d'évacuation dépassant la longueur recommandée peuvent induire des temps de séchage plus longs et affecter le fonctionnement de l'appareil. En outre, des peluches peuvent s'y accumuler.
- Le conduit d'évacuation doit se terminer par une hotte intégrant un registre mobile pour éviter les refoulements et bloquer l'accès aux petits animaux. N'utilisez jamais de hotte dotée d'un registre magnétique.
- Un espace de 30,5 cm (12") minimum doit séparer le bas de la hotte du sol ou de toute autre obstruction. L'ouverture de la hotte doit se faire vers le bas.
- N'installez jamais d'écran sur la sortie d'évacuation.
- Pour éviter les dépôts de peluches, n'installez pas directement l'évacuation de la sècheuse dans une fenêtre. L'évacuation ne doit pas se faire sous une maison ou un porche.
- Si le système de gaines d'évacuation doit traverser une zone non chauffée, le conduit doit être isolé et légèrement incliné vers le bas en direction de la hotte pour réduire la condensation et l'accumulation de peluches.
- Inspectez et nettoyez l'intérieur du système d'évacuation au moins une fois par an. Débranchez le cordon d'alimentation avant de procéder au nettoyage.
- Vérifiez fréquemment que le registre de la hotte s'ouvre et se ferme sans problème.
- Effectuez un contrôle une fois par mois et un nettoyage au moins une fois par an. Remarque : Si les vêtements ne séchent pas, vérifiez que les conduits ne sont pas obstrués.

sècheuse				
Type de conduit				
Recommandé			A n'utiliser que pour les installations temporaires	
 10,16 cm (4")			 6,35 cm (2,5")	
Nbre de coudes à 90°	Rigide	Flexible* métallique	Rigide	Flexible* métallique
0	24,4 m	12,4 m	22,6 m	10,1 m
1	20,7 m	11,2 m	18,9 m	8,8 m
2	17,4 m	10,1 m	15,5 m	7,6 m
3	14,3 m	9 m	12,5 m	6,5 m

\* N'utilisez pas de conduits flexibles non métalliques

# Instructions d'installation

## Si un nouveau sèche-linge est relié à un système d'évacuation existant, vous devez veiller à ce que :

- Le système d'évacuation soit conforme à toutes les dispositions locales, régionales et nationales.
- Aucun conduit flexible en plastique ne soit utilisé.
- Le conduit existant soit contrôlé et les peluches accumulées à l'intérieur retirées.
- Le conduit ne soit ni entortillé ni écrasé.
- Le registre de la hotte s'ouvre et se ferme sans problème.

La pression statique dans un système d'évacuation ne doit pas excéder 0,83" de la colonne d'eau ou doit être inférieure à 0. Vous pouvez la mesurer lorsque la sècheuse est en marche à l'aide d'un manomètre au moment où vous reliez le conduit d'évacuation au sèche-linge. Vous devez utiliser un réglage à froid. Le tambour de la sècheuse doit être vide et le filtre à peluches propre.

## IMPORTANT POUR L'INSTALLATEUR

Consultez attentivement les consignes suivantes avant d'installer la sècheuse. Conservez ces instructions pour référence ultérieure.

**RETIREZ LE HUBLOT DES APPAREILS MIS AU REBUS POUR EVITER QU'UN ENFANT NE S'ETOUFFE.**

## CHOIX D'UN EMPLACEMENT

La sècheuse doit être installée dans un endroit suffisamment spacieux tant à l'avant pour permettre de charger l'appareil, qu'à l'arrière pour le système d'évacuation. Ce sèche-linge est équipé en usine pour une évacuation arrière. Si vous préférez l'évacuation par le bas ou la gauche, utilisez le kit d'évacuation auxiliaire. Les instructions sont fournies avec le kit. Il est important de veiller à ce que la pièce soit suffisamment aérée. Vous devez installer la sècheuse dans une pièce où la circulation de l'air n'est pas obstruée.

VOUS NE DEVEZ NI INSTALLER NI STOCKER LE SÈCHEUSE DANS UN ENDROIT OU IL POURRAIT ÊTRE EN CONTACT AVEC DE L'EAU ET/OU EXPOSÉ AU INTEMPERIES. VOUS DEVEZ MAINTENIR LE SÈCHEUSE A L'ECART DES MATERIAUX COMBUSTIBLES, DE L'ESSENCE ET D'AUTRES VAPEURS ET LIQUIDES INFLAMMABLES. UN SÈCHEUSE PRODUIT DES PELUCHES COMBUSTIBLES. EVITEZ TOUTE ACCUMULATION DE PELUCHES AUTOUR DU SÈCHEUSE.

## INSTALLATION DANS UNE NICHE OU UNE ARMOIRE



**AVERTISSEMENTS** – L'évacuation de la sècheuse doit se faire à l'extérieur pour réduire les risques d'incendie lors de l'installation de l'appareil dans une niche ou une armoire.

- Vous ne devez installer aucun autre appareil fonctionnant au fuel dans la même armoire que la sècheuse.
- **AVERTISSEMENT** : Pour limiter le risque d'incendie, la sècheuse DOIT DISPOSER D'UNE EVACUATION EXTERIEURE.  
Voir le chapitre INFORMATIONS RELATIVES A L'EVACUATION.
- Les dégagements minimaux entre la sècheuse et les murs ou autres surfaces adjacents sont de 5 cm à l'avant, 43 cm au-dessus, 2,5 cm de chaque côté et 60 cm à l'arrière.
- Le panneau avant de l'armoire doit intégrer deux aérations non obstruées pour une zone combinée total minimum de 464 m<sup>2</sup> avec un dégagement minimum de 7,6 cm en haut et en bas. Un hublot muni de persiennes et doté d'un dégagement équivalent est acceptable.

# Instructions d'installation

## INSTALLATION EN MAISON MOBILE

L'installation de la sècheuse dans des mobiles homes doit respecter la réglementation sur les normes de sécurité et de construction de bien manufacturé, titre 24 CFR, partie 32-80 » {précédemment, norme fédérale sur la sécurité et la construction de maison mobile, titre 24, HUD (partie 280), 1975} pour les Etats-Unis ou la norme CSA Standards Z240 pour le Canada.

Lorsque vous installez la sècheuse dans une maison mobile, vous devez prendre des dispositions pour fixer la sècheuse au sol.

Installez-le dans un endroit correctement aéré.

Un espace libre minimum de 183 cm<sup>2</sup> est requis.

Appelez le 1-800-SAMSUNG pour plus d'informations sur l'achat du kit de fixation au sol auxiliaire.

Toutes les installations de maison mobile doivent disposer d'une évacuation vers l'extérieur, l'extrémité du conduit d'évacuation étant correctement fixée à la structure de la maison mobile à l'aide d'accessoires ne supportant pas la combustion.

Le conduit d'évacuation ne doit pas déboucher sous la maison mobile.

Voir la section Evacuation pour plus d'informations.

## ÉVACUATION

L'évacuation de la sècheuse vers l'extérieur évite le refoulement d'air humide et de peluches dans le local.

- Tous les sèche-linge doivent être dotés d'une évacuation vers l'extérieur.



**AVERTISSEMENTS** – L'évacuation de la sècheuse doit se faire vers l'extérieur pour réduire les risques d'incendie lors de l'installation de l'appareil dans une niche ou une armoire.

**N'UTILISEZ JAMAIS DE CONDUIT FLEXIBLE EN PLASTIQUE OU NON METALLIQUE.**

Si le système de gaines existant est en plastique, non métallique ou combustible, remplacez-le par du matériel métallique.

N'utilisez qu'un conduit d'évacuation métallique et non-inflammable pour assurer le confinement de l'air d'évacuation, de la chaleur et des peluches.

## NORMES ÉLECTRIQUES

**REMARQUE :** Le schéma de câblage figure sur une plaque sous le panneau de commande.

### AVERTISSEMENTS –

- Un branchement incorrect du conducteur de mise à la terre peut représenter un risque de surtension électrique.  
Demandez conseil à un électricien ou à un réparateur agréé si vous avez des doutes quant à la mise à la terre correcte de la sècheuse. Ne modifiez pas la fiche fournie avec la sècheuse. Si celle-ci ne correspond pas à la prise, demandez à un électricien qualifié d'installer une prise adéquate.
- Pour prévenir tout risque superflu d'incendie, d'électrocution ou de blessure personnelle, l'intégralité du câblage et des mises à la terre doit être réalisée conformément aux dispositions locales, ou en l'absence de ces dernières, conformément aux dispositions nationales sur l'électricité, ANSI/NFPA dernière révision n° 70 (pour les Etats-Unis) ou aux dispositions canadiennes sur l'électricité CSA C22.1 – dernière révision, réglementations locales et ordonnances. Il relève de votre responsabilité de fournir des services électriques adaptés à votre sèche-linge.

## MISE À LA TERRE

Ce sèche-linge doit être mis à la terre. En cas de panne ou de défaillance, la mise à la terre réduira le risque de surtension électrique en fournissant un circuit de fuite au courant électrique.

La fiche doit être branchée dans une prise appropriée, correctement installée et mise à la terre conformément aux dispositions et aux réglementations en vigueur.

Si vous n'utilisez pas de cordon d'alimentation et que la sècheuse doit être branché en permanence, reliez-le à une prise de terre métallique permanente ou connectez un conducteur de mise à la terre aux conducteurs du circuit et à la borne de terre de l'appareil.



## BRANCHEMENTS ÉLECTRIQUES

Avant toute mise en marche ou test, observez les instructions de mise à la terre présentées dans la section Mise à la terre.

Nous vous recommandons de relier votre sèche-linge à une dérivation individuelle ou à un circuit distinct. N'UTILISEZ PAS DE RALLONGE AVEC CET APPAREIL.

- Vous devez utiliser une alimentation électrique de 120/240 volts, 60 Hz c.a. et un fusible de 30 A ou un coupe-circuit aux deux extrémités de la ligne.
- Vous devez brancher le cordon d'alimentation sur une prise 30 A.

**REMARQUE :** Il est interdit de convertir un sèche-linge en 208 volts au Canada.

## PIÈCES DE RECHANGE ET ACCESSOIRES

Si vous avez besoin de pièces de rechange ou d'accessoires pour votre sèche-linge, contactez votre revendeur ou le centre d'assistance à la clientèle de SAMSUNG au 1-800-SAMSUNG (726-7864).

## INSTALLATION

*Les pièces et la documentation sont emballées dans le tambour de votre sèche-linge. Installation :*

1. Installez votre sèche-linge dans un endroit approprié. Envisagez d'installer la sécheuse et le lave-linge côte à côte pour faciliter l'accès aux raccords de électriques et d'évacuation. Posez deux des plateaux en carton sur le sol. Inclinez la sécheuse sur le côté pour le poser sur les deux plateaux.
2. Remettez votre sèche-linge à la verticale.
3. Consultez la section Evacuation avant d'installer le système d'évacuation. Reliez la sécheuse et la hotte avec le système de gaines. L'extrémité sertie des sections du conduit doit être orientée vers l'extérieur.

N'utilisez PAS de vis métallique pour assembler les conduits. Ces joints doivent être maintenus par du ruban.

### **N'utilisez jamais de conduit d'évacuation flexible en plastique.**

Astuce d'installations rigoureuses : posez une partie du système d'évacuation sur votre sèche-linge avant d'installer ce dernier. Maintenez cette partie en place sur la sécheuse à l'aide de ruban isolant mais ne recouvrez pas les persiennes de l'armoire de la sécheuse.

4. Consultez la section Normes électriques.  
AVANT TOUTE MISE EN MARCHÉ OU TEST, observez les instructions de mise à la terre présentées dans la section Mise à la terre.
5. Contrôlez la sécheuse avec un niveau et procédez aux ajustements requis pour régler les pieds.
6. Profitez-en pour vérifier que tous les raccords d'évacuation et électriques sont terminés. Branchez la sécheuse et vérifiez son fonctionnement à l'aide de la liste de contrôles ci-après.

## LISTE DE CONTRÔLES FINAUX

- La sécheuse est branché sur une prise électrique et correctement relié à la terre.
- Le système de gaines d'évacuation est installé et les joints sont maintenus par du ruban.
- AUCUN conduit flexible en plastique N'est utilisé.
- Le matériel d'évacuation est conçu en métal rigide ou en métal flexible aux parois rigides.
- La sécheuse est mis à niveau et ses pieds sont bien stables au sol.
- Allumez votre sèche-linge pour vérifier qu'il fonctionne bien, puis éteignez-le.

## Instructions d'installation

### Astuces sur l'évacuation de la sècheuse

**AVERTISSEMENT :** Les conduits en plastique ou non métalliques représentent un danger potentiel d'incendie.

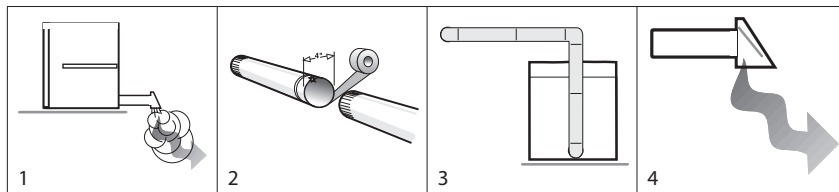

1. Laissez votre sèche-linge évacuer l'air facilement.
2. Utilisez un conduit métallique rigide de 10,26 cm (4") de diamètre. Posez du ruban sur tous les joints, y compris au niveau de la sècheuse. N'utilisez jamais de vis attrape-peluches.
3. Faites en sorte que les conduits soit aussi droits que possible.
4. Nettoyez tous les vieux conduits avant d'installer votre nouveau sèche-linge. Vérifiez que le clapet d'air s'ouvre et se ferme sans problème. Inspectez et nettoyez le système d'évacuation une fois par an.

**Ne laissez pas un système d'évacuation de mauvaise qualité diminuer la rapidité du séchage en :**

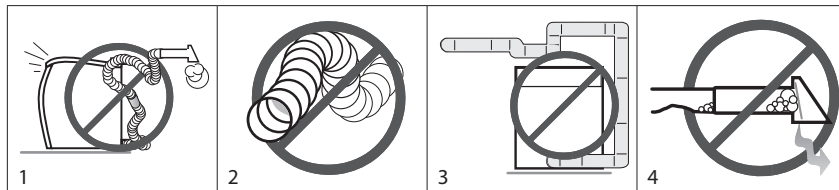

1. Limitant les capacités de votre sèche-linge avec un système d'évacuation de mauvaise qualité.
2. Utilisant un conduit flexible en plastique, aux parois fines ou non-métallique.
3. Rallongeant inutilement les conduits et en utilisant de nombreux coudes.
4. Laisant les conduits et le système d'évacuation bouchés ou écrasés.

## Instructions d'installation

### Inversion du hublot

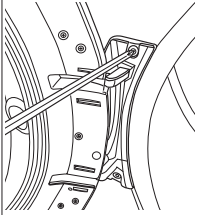
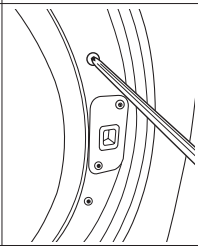
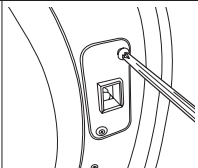
<ol style="list-style-type: none"><li>1. Débranchez le cordon d'alimentation.</li><li>2. Retirez les deux vis de la charnière du hublot.</li><li>3. Soulevez le hublot et retirez-le de la sécheuse.</li></ol>		<ol style="list-style-type: none"><li>6. Placez le hublot de l'autre côté et refixez-le sur la sécheuse.</li></ol>
<ol style="list-style-type: none"><li>4. Retirez les deux vis sur le côté opposé de la charnière du hublot.</li></ol>		<ol style="list-style-type: none"><li>7. Remontez le levier de support.</li></ol>
<ol style="list-style-type: none"><li>5. Retirez les deux vis du levier de support.</li></ol>		<ol style="list-style-type: none"><li>8. Remontez les vis dans les trous restant.</li></ol>

# Instructions d'utilisation, Trucs et astuces

\* Les fonctions de contrôle varient suivant les modèles.

## PRÉSENTATION DU PANNEAU DE COMMANDES

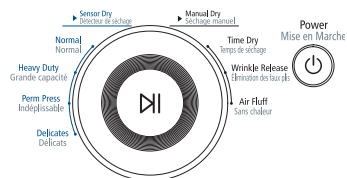
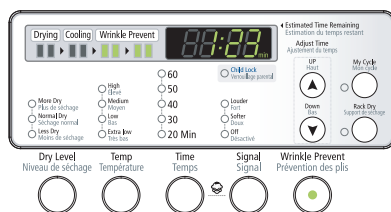
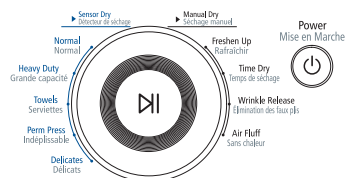
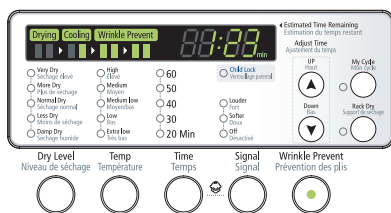
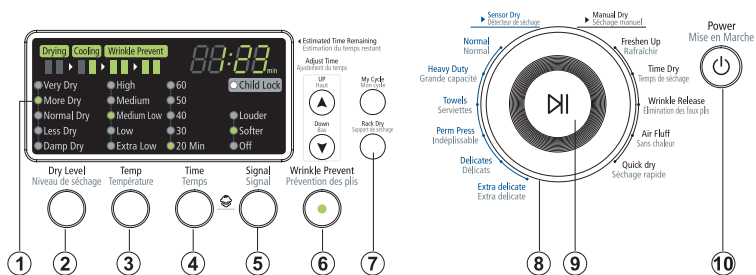

# Instructions d'utilisation, Trucs et astuces

## 1. Affichage numérique

La fenêtre d'affichage montre la durée estimée restante du programme une fois que vous avez appuyé sur le sélecteur Cycle Selector. La durée estimée restante peut varier au fur et à mesure de la progression du programme.

Le voyant Drying s'allume et reste allumé jusqu'à la fin du programme.

Lorsque la sècheuse entre en phase de refroidissement, le voyant Cooling s'allume.

Lorsque la sècheuse entre en phase de rotation infroissable, le voyant Wrinkle Prevent s'allume.

Une fois le programme terminé, « END » apparaît sur le panneau d'affichage jusqu'à ce que vous ouvriez le hublot de la sècheuse ou que vous appuyiez sur le touché Power.

Si votre sèche-linge est en pause pendant un programme, les voyants clignotent jusqu'à ce que vous appuyiez sur le sélecteur Cycle Selector.

## 2. Touché Dry Level (Niveau de séchage)

Pour sélectionner le niveau de séchage en mode Normal (Normal), Heavy Duty (Grande capacité) ou les autres programmes Sensor Dry (Détecteur de séchage), appuyez sur le touché Dry Level (Niveau de séchage). Un voyant s'allume en regard de la température du niveau de sécheresse souhaitée. Appuyez plusieurs fois sur le touché pour faire défiler les réglages. Pour terminer le séchage les quantités de linge les plus importantes, vous devrez peut-être choisir le réglage Very Dry (Séchage élevé)(certains modèles) ou More Dry (Plus de séchage).

Le réglage Less Dry (Moins de séchage) convient mieux aux tissus légers ou pour faire disparaître les traces d'humidité des vêtements en fin de programme. Le réglage Damp Dry (Séchage humide) (certains modèles) est conçu pour sécher partiellement le linge.

Utilisez-le pour les articles qui doivent finir de sécher à plat ou en suspension.

## 3. Touché Temp (Température)

Appuyez sur le touché Temp (Température) pour sélectionner la température appropriée en fonction de la charge de linge. Une diode s'allume en regard de la température souhaitée. Appuyez plusieurs fois sur le touché pour faire défiler les réglages.

**High (Élevé)** : pour les textiles en coton épais ou étiquetés à séchage par culbutage.

**Medium (Moyen)** : pour les textiles infroissables, synthétiques, en coton léger ou étiquetés à séchage par culbutage moyen.

**Medium Low (Moyen/bas)** : pour les tricots synthétiques et les textiles synthétiques nécessitant une température de séchage inférieure au réglage Medium.

**Low (Bas)** : pour les textiles fragiles étiquetés à séchage par culbutage faible ou à chaud.

**Extra Low (Très bas)** : assure une température de séchage la moins chaude possible.

## 4. Touché Time (Temps)

Vous pouvez ajuster la durée en appuyant sur le touché Time (Temps) lorsque vous utilisez les programmes Manual Dry (Séchage manuel).

Lors d'un programme Sensory Dry (Détecteur de Séchage), l'affichage de la durée de séchage est désactivé car le temps de séchage précis est déterminé par la fluctuation des niveaux d'humidité.

## 5. Touché Signal (Signal)

Un signal sonore retentit à la fin du programme.

Lorsque l'option Wrinkle Prevent (Prévention des plis) (Rotation infroissable) est activée, le signal retentit par intermittence.

Réglez le volume du signal sonore ou désactivez-le en appuyant sur le touché Signal (Signal).

Appuyez plusieurs fois sur le touché pour faire défiler les réglages.

## 6. Touché Wrinkle Prevent (Prévention des plis)

Cette fonction assure 90 minutes de rotation à froid par intermittence à la fin du programme pour éviter de froisser le linge. Appuyez sur le touché Wrinkle Prevent (Prévention des plis) pour activer cette fonction. Le voyant situé au-dessus du touché s'allume lorsque la fonction Wrinkle Prevent (Prévention des plis) est sélectionnée. De même, le panneau d'affichage s'illumine lorsque l'option Wrinkle Prevent (Prévention des plis) est sélectionnée. Une fois que le linge est sec, vous pouvez le retirer à tout moment de la sècheuse pendant le programme Wrinkle Prevent (Prévention des plis).

## Instructions d'utilisation, Trucs et astuces

### 7. Option Select Cycle

**Adjust Time (Ajustement du temps)** : vous pouvez allonger ou raccourcir la durée de séchage automatiquement préconfigurée des programmes Manual Dry (Séchage manuel) (programmes Time Dry (Temps de séchage), Freshen Up (Rafraîchir), Delicates (Déliçats), Wrinkle Release (Prévention des plis) ou Air Fluff (Sans chaleur).

Pour allonger ou raccourcir la durée d'un programme, appuyez sur la flèche Adjust Time haut ou bas jusqu'à ce que le temps souhaité s'affiche.

**My Cycle (Mon cycle)**: choisissez le programme, la température, l'option de niveau de séchage, etc. que vous préférez (voir page B4 pour plus d'informations.)

**Rack Dry (Support de séchage)**: Rack Dry est disponible au niveau du programme Time Dry (Temps de séchage). La température ne sera réglée que sur Extra Low (Très bas). (voir page B5 pour plus d'informations.)

### 8. Cycle Selector

Pour choisir le programme, positionnez le sélecteur Cycle Selector sur le programme de votre choix.

Le témoin lumineux s'allume en regard du programme. Les programmes Normal (Normal), Heavy Duty (Grande capacité), Towels (Serviettes), Perm Press (Indéplissable) et Delicates (Déliçats) sont des programmes Sensor Dry (Décteur de séchage).

Le programme Sensor Dry (Décteur de séchage) détecte automatiquement l'humidité du linge et éteint la sècheuse une fois le niveau de sécheresse (très sec à légèrement humide) est atteint.

**Normal (Normal)**: ce programme permet de sécher du coton, des sous-vêtements et du linge de table en appliquant divers degrés de chaleur.

**Heavy Duty (Grande capacité)**: ce programme permet d'appliquer des températures élevées pour sécher des tissus épais comme le jeans, du velours côtelé ou des vêtements de travail.

**Towels (Serviettes)**: ce programme permet notamment de sécher des serviettes de bain.

**Perm Press (Indéplissable)**: ce programme permet de sécher du coton ou autre textile infroissable, des textiles synthétiques et des tricots automatiquement. Il limite le plissage en allongeant la période de refroidissement en fin de programme.

**Delicates (Déliçats)**: ce programme est conçu pour sécher les articles fragiles à faible température.

**Freshen Up (Rafraîchir)**: ce programme fait disparaître les odeurs et désodorise les vêtements.

**Time Dry (Temps de séchage)**: ce programme vous permet de sélectionner la durée de programme souhaitée en minutes.

Tournez le sélecteur Cycle Selector sur Time Dry (Temps de séchage), puis appuyez sur la flèche Adjust Time haut pour définir la durée de séchage.

Appuyez plusieurs fois sur la flèche pour faire défiler les réglages de durée.

**Wrinkle Release (Prévention des plis)**: ce programme défroisse les articles propres, secs et légèrement froissés, comme les vêtements d'une armoire trop remplie, d'une valise ou restés trop longtemps dans la sècheuse une fois le programme de séchage terminé. Vous pouvez appliquer au programme Wrinkle Release la température que vous voulez.

**Air Fluff (Sans chaleur)**: ce programme refroidit le linge à la température de la pièce.

### 9. Touché Start/Pause

Appuyez sur ce touché pour interrompre et relancer les programmes.

### 10. Touché Power (Mise en Marche)

Appuyez une fois sur ce touché pour allumer la sècheuse. Réappuyez dessus pour l'éteindre. Si la sècheuse reste allumée pendant plus de 10 minutes sans qu'aucun touché ne soit actionné, il s'éteint automatiquement.

### CHILD LOCK (SECURITE ENFANT)

Cette fonction empêche les enfants de jouer avec la sècheuse.

#### ACTIVATION/DÉSACTIVATION

Si vous souhaitez activer ou désactiver la fonction de sécurité enfant Child Lock, appuyez simultanément sur les touchés Time et Signal pendant 3 secondes.

##### **Activation :**

1. Vous pouvez activer cette fonction alors que la sècheuse fonctionne.
2. Une fois la fonction Child Lock activée, aucun touché ne peut-être utilisé à l'exception du touché Power. Pour utiliser les autres touchés, vous devez désactiver la fonction Child Lock.
3. Le voyant Child Lock s'allume.

##### **Remarque :**

1. Si la sècheuse est remis en marche, la fonction Child Lock reste activée.
2. Pour désactiver cette fonction, observez les instructions ci-dessus.

##### **Remarque :**

Lorsque des touchés, à l'exception du touché Power, ne fonctionnent pas, vérifiez le voyant Child Lock.

### MY CYCLE

Cette fonction vous permet d'activer votre programme personnalisé comprenant notamment le réglage des options Dry Level, Temp, Time, etc.

En appuyant sur le touché My Cycle, vous activez les réglages définis lors du précédent mode My Cycle. (Par défaut : programme Normal)

Si le mode My Cycle est désactivé, le voyant My Cycle s'allume.

***Vous pouvez sélectionner toutes les options en mode My Cycle, comme suit.***

1. Sélectionnez le programme à l'aide du sélecteur Cycle Selector.
2. Une fois le programme sélectionné, définissez chaque option.  
**Remarque :** A ce moment, l'option sera définie comme option par défaut du programme.
3. Par ailleurs, vous pouvez lancer le programme My Cycle en appuyant sur le touché Start/Pause en mode My Cycle. Le cycle et les options que vous sélectionnez s'afficheront la prochaine fois que vous sélectionnerez My Cycle.

**Remarque :** Vous pouvez modifier la configuration du programme My Cycle en répétant l'étape ci-dessus.

Le dernier réglage utilisé s'affichera la prochaine fois que vous utiliserez le programme My Cycle.

# Instructions d'utilisation, Trucs et astuces

## Rack Dry

### INSTALLATION DU SUPPORT DE SECHAGE

1. Ouvrez le hublot de la sècheuse.
2. Placez le support de séchage dans le tambour en encastrant les deux pieds arrière dans les orifices prévus à cet effet au niveau de la paroi arrière de la sècheuse.
3. Placez le bord avant du support de séchage en haut du filtre à peluches.
4. Posez le linge à sécher sur le support en laissant suffisamment d'espace entre eux de manière à ce que l'air puisse atteindre toutes les surfaces.
5. Fermez le hublot de la sècheuse.
6. Utilisez le programme Time Dry. Sélectionnez la durée en fonction de l'humidité et du poids du linge. Allumez la sècheuse.

Il peut s'avérer nécessaire de réinitialiser le minuteur si la durée de séchage doit être prolongée.

ARTICLES SUGGÉRÉES	TEMP. SUGGÉRÉES - RÉGLAGES
Pulls lavables (mettre en forme et poser à plat sur le support)	Heat (Low/Extra Low)
Peluches (remplies de fibres coton ou polyester)	Heat (Low/Extra Low)
Peluches (remplies de mousse ou de caoutchouc)	Air Fluff
Oreillers à base de caoutchouc mousse	Air Fluff
Baskets	AirFluff ou Heat

**AVERTISSEMENTS** – Sécher des matières plastique, en caoutchouc ou en caoutchouc mousse à chaud peut endommager l'article et engendrer un risque d'incendie.

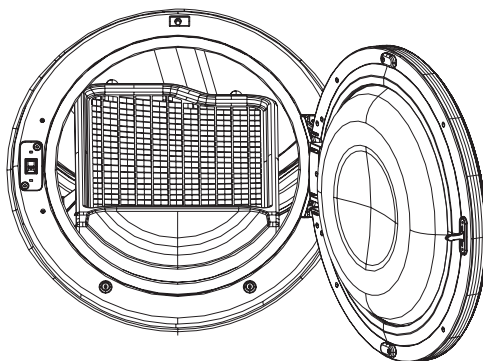



### NETTOYAGE DU FILTRE A PELUCHES

- Après chaque séchage.
  - Pour réduire la durée de séchage.
  - Pour exploiter l'énergie plus efficacement.
- REMARQUE :** Ne faites pas fonctionner votre sèche-linge si le filtre à peluches n'est pas remis en place.

### CHARGEMENT ADEQUAT DU SÉCHEUSE

- N'introduisez qu'une seule charge de linge dans votre sèche-linge à la fois.
- Un mélange de textiles épais et légers séchera différemment. Par conséquent, les textiles légers risquent d'être secs alors que les textiles épais seront encore humides à la fin du programme de séchage.
- Ajoutez un ou plusieurs articles similaires dans votre sèche-linge lorsque seul un ou deux articles ont besoin d'être séchés.  
Ceci améliore l'action du tambour et l'efficacité du séchage.
- Une surcharge de linge réduit l'action du tambour et induit un séchage non uniforme, ainsi qu'un froissage excessif de certains tissus.

### MISE EN ROUTE

1. Chargez votre sèche-linge sans tasser le linge. Surtout, NE le surchargez PAS.
2. Fermez le hublot.
3. Sélectionnez le programme et les options appropriés à la charge de linge (voir pages B-2, B-3).
4. Appuyez sur le sélecteur Cycle Selector.
5. Le voyant de la sècheuse s'allume.
6. La durée estimée du programme apparaît à l'écran.  
La durée peut varier pour offrir un meilleur aperçu du temps de séchage restant du programme en cours.

#### REMARQUES :

- Une fois le cycle terminé, le voyant Door Lock s'éteint et le message « End » apparaît à l'écran.
- Appuyer sur le touché Power annule le programme et arrête la sècheuse.
- Les voyants Drying, Cooling et Wrinkle Prevent s'allument lorsque le programme entame ces cycles de séchage.

## Entretien et nettoyage

### **Panneau de contrôle**

Nettoyez-le avec un chiffon doux et humide. N'utilisez pas de produits abrasifs.

Ne vaporisez aucun produit d'entretien directement sur le panneau de commande.

Certains produits anti-taches pour le prétraitement du linge peuvent endommager la finition du panneau de commande.

Appliquez ces produits à l'écart de votre sèche-linge et essuyez immédiatement toute éclaboussure ou vaporisation en excès.

### **Tambour**

Retirez les taches de crayon, d'encre ou de teinture (des articles neufs comme les serviettes ou les jeans) à l'aide d'un détachant universel.

Frottez ensuite avec une vieille serviette ou un chiffon, pour retirer toute substance en accès (tache ou détachant).

Une fois ces étapes terminées, il est possible que les taches soient encore visibles mais elles ne devraient pas souiller le reste du linge.

### **Tambour en acier inoxydable (certains modèles)**

Pour nettoyer le tambour en acier inoxydable, utilisez un chiffon humide imprégné d'une solution détachante douce et non abrasive adaptée aux surfaces en acier inoxydable.

Retirez les résidus de produit détachant et essuyez avec un chiffon propre.

### **Extérieur de la sècheuse**

Nettoyez-le avec un chiffon doux et humide. N'utilisez pas de produits abrasifs.

Protégez la surface des objets pointus.

### **Système d'évacuation de la sècheuse**

Vous devez l'inspecter et le nettoyer une fois par an pour garantir des performances, optimales.

Vous devez nettoyer l'extérieur de la hotte plus fréquemment pour garantir son bon fonctionnement.

## Astuces spéciales pour le linge

Respectez les symboles textiles ou les consignes du fabricant sur le séchage des articles spéciaux. Si aucun symbole textile n'est fourni, observez les consignes suivantes.

<b>Couvre-lits et couettes</b>	<ul style="list-style-type: none"><li>• Observez les symboles textile ou sélectionnez le programme de séchage Normal et la température High.</li><li>• Vérifiez que l'article est complètement sec avant de l'utiliser ou de le ranger.</li><li>• Il peut s'avérer nécessaire d'enlever et remettre autrement l'article dans la sècheuse pour assurer un séchage régulier.</li></ul>
<b>Couvertures</b>	<ul style="list-style-type: none"><li>• Sélectionnez le programme Normal et ne séchez qu'une couverture à la fois pour garantir une action optimale du tambour.</li><li>• Vérifiez que l'article est complètement sec avant de l'utiliser ou de le ranger.</li></ul>
<b>Rideaux et draperies</b>	<ul style="list-style-type: none"><li>• Sélectionnez le programme Perm Press et la température Low ou Extra Low pour permettre de réduire le froissage.</li><li>• Séchez-le en petite quantité pour obtenir des résultats optimaux et les retirer le plus vite possible.</li></ul>
<b>Diaprés</b>	<ul style="list-style-type: none"><li>• Sélectionnez le programme Normal cycle et la température High pour les diaprés ouatés et duveteux.</li></ul>
<b>Articles garnis de duvet (vestes, sacs de couchage, couettes, etc.)</b>	<ul style="list-style-type: none"><li>• Sélectionnez le programme Normal et la température Low ou Extra Low.</li><li>• Placez une paire de baskets propres dans la sècheuse avec l'article à sécher pour le dépelucher (couettes par exemple), etc. Ajoutez deux serviettes sèches pour réduire la durée de séchage et absorber l'humidité.</li></ul>
<b>Caoutchouc mousse (tapis, peluches, épaulières, etc.)</b>	<ul style="list-style-type: none"><li>• Ne séchez PAS ces articles à chaud. Sélectionnez le programme Air Fluff (à froid).</li><li>• AVERTISSEMENT – Sécher un article à base de caoutchouc à chaud risque de l'endommager ou de provoquer un incendie.</li></ul>
<b>Oreillers</b>	<ul style="list-style-type: none"><li>• Sélectionnez le programme Normal.</li><li>• Ajoutez deux serviettes sèches et une paire de baskets propres pour favoriser l'action du tambour et dépelucher l'article.</li><li>• NE séchez PAS des oreillers à base de capoc ou de mousse dans la sècheuse.</li></ul>
<b>Plastique (rideaux de douche, bâches, etc.)</b>	<ul style="list-style-type: none"><li>• Sélectionnez le programme Air Fluff ou Time Dry et la température Low ou Extra Low en fonction des symboles textile.</li></ul>

### ARTICLES À NE PAS SÉCHER DANS LE SÈCHEUSE :

- Articles en fibre de verre (rideaux, draperies, etc.).
- Lainages, à moins d'une indication contraire sur l'étiquette.
- Articles imprégnés d'huile végétale ou alimentaire.

## Dépannage

### VÉRIFIEZ LES POINTS SUIVANTS SI VOTRE SÉCHEUSE...

<b>ne fonctionne pas correctement.</b>	<ul style="list-style-type: none"><li>• Assurez-vous que la porte est bien fermée.</li><li>• Vérifiez que le cordon d'alimentation est branché sur une prise électrique opérationnelle.</li><li>• Vérifiez le coupe-circuit et les fusibles de votre domicile.</li><li>• Appuyez de nouveau sur le sélecteur Cycle Selector en cas d'ouverture de la porte pendant le programme.</li></ul>
<b>ne chauffe pas.</b>	<ul style="list-style-type: none"><li>• Vérifiez le coupe-circuit et les fusibles de votre domicile.</li><li>• Sélectionnez une autre température que Air Fluff.</li><li>• Nettoyez le filtre à peluches et le conduit d'évacuation.</li><li>• La sècheuse peut entrer dans la phase de refroidissement du programme.</li></ul>
<b>ne sèche pas.</b>	<ul style="list-style-type: none"><li>• Vérifiez tous les points susmentionnés, plus...</li><li>• Vérifiez que la hotte à l'extérieur du domicile peut s'ouvrir et se fermer sans problème.</li><li>• Vérifiez que des peluches ne se sont pas accumulées dans le système d'évacuation. Le conduit doit être inspecté et nettoyé une fois par an.</li><li>• Utilisez un conduit d'évacuation métallique rigide de 10,16 cm (4").</li><li>• Évitez de surcharger le tambour 1 charge de linge à laver = 1 charge de linge à sécher.</li><li>• Triez les articles : légers d'un côté, épais de l'autre.</li><li>• Il peut s'avérer nécessaire d'enlever et remettre autrement les articles grands et volumineux, comme les couvertures ou les couettes, dans la sècheuse pour assurer un séchage régulier.</li><li>• Vérifiez que le lave-linge essore correctement le linge pour évacuer la quantité d'eau adéquate.</li><li>• La charge de linge est peut-être insuffisante pour que l'action du tambour ne soit efficace. Ajoutez quelques serviettes.</li></ul>
<b>est bruyant.</b>	<ul style="list-style-type: none"><li>• Vérifiez le linge à la recherche de pièces de monnaie, de touché décousus, de clous, etc. Retirez aussitôt ces objets.</li><li>• Il est normal d'entendre la valve de la sècheuse à gaz ou la mise en marche/l'arrêt du système de chauffage pendant le programme de séchage.</li><li>• Vérifiez que la sècheuse est correctement surélevé comme indiqué dans les instructions d'installation.</li><li>• Il est normal que la sècheuse vrombisse du fait de la grande vitesse de déplacement de l'air à travers le tambour de la sècheuse et le système d'évacuation.</li></ul>
<b>ne sèche pas le linge uniformément.</b>	<ul style="list-style-type: none"><li>• Les coutures, les poches et les autres zones épaisses peuvent ne pas sécher complètement alors que le reste du linge a atteint le niveau de sécheresse sélectionné. Cette situation est normale. Sélectionnez le programme Very Dry, au besoin.</li><li>• Si vous séchez un article épais avec une charge de textile léger, telle une serviette de toilette avec des draps, il est possible que l'article ne soit pas complètement sec lorsque le reste du linge atteint le niveau de sécheresse souhaité. Triez les articles, légers d'un côté, épais de l'autre, pour obtenir des résultats de séchage optimaux.</li></ul>

## Dépannage

<b>dégage une odeur.</b>	<ul style="list-style-type: none"><li>• Les odeurs ménagères (peinture, vernissage, détachants, etc.) peuvent entrer dans la sècheuse via l'air ambiant de la pièce. Cette situation est normale puisque la sècheuse aspire l'air de la pièce, le chauffe, l'introduit dans le tambour, puis l'éjecte à l'extérieur.</li><li>• Lorsque ces odeurs persistent dans l'air, ventilez complètement la pièce avant d'utiliser la sècheuse.</li></ul>
<b>s'arrête avant que la charge de linge ne soit sèche.</b>	<ul style="list-style-type: none"><li>• Il n'y a pas assez de linge dans la sècheuse. Ajoutez du linge ou quelques serviettes et relancez le programme.</li><li>• Il y a trop de linge dans la sècheuse. Retirez du linge et relancez la sècheuse.</li></ul>

### CODES

Des codes peuvent s'afficher pour vous permettre de mieux comprendre le problème rencontré par la sècheuse.



































Symbole	Signification	Solution
ES	Problème de contrôle de la température du chauffage.	Appelez le service de dépannage. Voir ci-dessous.
dF	Problème de détection de l'ouverture du hublot.	Appelez le service de dépannage. Voir ci-dessous.
dO	Erreur d'ouverture du hublot Lorsque le hublot est ouvert, la sècheuse ne fonctionne pas.	Assurez-vous que la porte est bien fermée. Si le problème persiste, appelez le service de dépannage. Voir ci-dessous.

Pour tout autre code non répertorié ici, appelez le 1-800-726-7864 (1-800-SAMSUNG).

## Annexe

### TABLEAU DES SYMBOLES TEXTILES

Les symboles suivants offrent des conseils d'entretien des vêtements sans indication textuelle. Les symboles textile sont au nombre de quatre et apparaissent dans l'ordre suivant : lavage, blanchiment, séchage et repassage (ou nettoyage à sec, au besoin). L'utilisation de symboles garantit la cohérence des informations entre les fabricants de vêtements (articles domestiques ou importés). Observez les consignes des symboles textile pour optimiser la durée de vie de votre linge et limiter les problèmes de lavage.

Programme de lavage		Instructions spéciales		Symboles d'avertissement pour le lavage	
	Normal		Séchage sur fil/Séchage en suspension		Pas de lessivage
	Textile infroissable/ Suppression des faux pli		Séchage par égouttement		Pas d'essorage
	Déliçats		Séchage à plat		Pas de chlorage
	Lavage à la main	<b>Réglage de la chaleur</b>			Pas de séchage en machine
<b>Température de l'eau**</b>			Haut		Sans vapeur (repassage)
	Brûlante		Moyen		Pas de repassage
	Chaude		Bas		
	froid		A froid		
<b>Blanchiment</b>			Ni air, ni chaleur		
	Blanchiment (tout type, au besoin)	<b>Température de séchage au fer ou à la vapeur</b>			Séchage sur fil/Séchage en suspension
	Blanchiment sans chlore (aucun risque de décoloration) uniquement (au besoin)		Haut		Séchage par égouttement
	Programme de séchage à la machine		Moyen		Séchage à plat
<b>Normal</b>			Bas		
	Textile infroissable/ Suppression des faux pli	<b>Nettoyage à sec</b>			
	Déliçats		Nettoyage à sec		
			Pas de nettoyage à sec		

\*\* Les symboles par point représentent la température appropriée de l'eau de lavage pour divers articles. Plage de températures : élevée (41° – 52° C/105° – 125° F), chaude (29° – 41° C/85° – 105° F) et froide (16° – 29° C/60° – 85° F). La température de l'eau de lavage doit être d'au moins 16° C (60° F) pour activer les détergents et obtenir un lavage efficace.

## PROTECTION DE L'ENVIRONNEMENT

Cet appareil a été fabriqué à partir de matériaux recyclables. Si vous décidez de vous en débarrasser, veuillez respecter les normes locales en matière d'évacuation des déchets. Coupez le cordon d'alimentation de façon à ce que l'appareil ne puisse pas être raccordé à une source électrique. Enlevez le hublot pour que des animaux et des jeunes enfants ne se retrouvent pas piégés à l'intérieur de l'appareil.

## DÉCLARATION DE CONFORMITÉ

Cet appareil est conforme à la norme UL2158.

## CARACTÉRISTIQUES TECHNIQUES

TYPE	SÉCHEUSE A CHARGEMENT FRONTAL			
DIMENSIONS	Div	cm (pouces)	Div	cm (pouces)
	A. Hauteur	96,5 (38")	C. Profondeur, porte ouverte à 90°	124,5 (49")
	B. Largeur	68,6 (27")	D. Profondeur	77 (30,25")
POIDS	56,8 kg			
PUISSANCE DE CHAUFFE	5300 W			
CONSOMMATION	A FROID		268 W	
	CHAUFFAGE		5445 W	

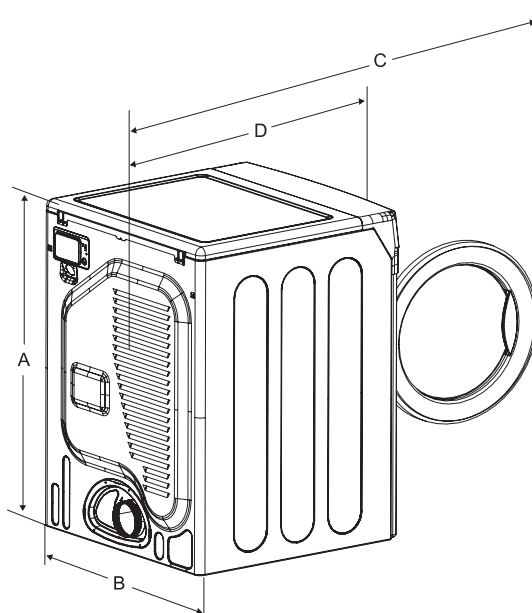

## Annexe

### TABEAU DES PROGRAMMES

Programme		Valeur par défaut			Séchage	Refroidissement	Rotation infroissable
		Contrôle de la température	Détecteur du niveau de séchage	Durée	Durée	Durée	Durée
<b>Détecteur de séchage</b>	<b>Normal</b>	Elevé (moyen)	Séchage normal	44 min.	39 min.	5 min.	90 min.
	<b>Heavy Duty</b>	Elevé (aucun changement)	Séchage normal	60 min.	55 min.	5 min.	90 min.
	<b>Towels</b>	Elevé (moyen)	Séchage normal	52 min.	47 min.	5 min.	90 min.
	<b>Perm Press</b>	Moyen-faible (aucun changement)	Séchage normal	34 min.	24 min.	10 min.	90 min.
	<b>Déliçats</b>	Faible (aucun changement)	Séchage normal	29 min.	24 min.	5 min.	90 min.
	<b>Extra Delicates</b>	Extrêmement faible (aucun changement)	Séchage normal	29 min.	24 min.	5 min.	90 min.
<b>Séchage manuel</b>	<b>Freshen Up</b>	Elevé (aucun changement)	-	30 min.	25 min.	5 min.	-
	<b>Time Dry (Durée de séchage)</b>	Haut	-	40 min.	35 min.	5 min.	-
	<b>Wrinkle Release</b>	Moyen	-	25 min.	20 min.	5 min.	-
	<b>Air Fluff</b>	(aucun changement)	-	20 min.		20 min.	
	<b>Quick Dry</b>	Haut	-	30 min.	25 min.	5 min.	-



### SÉCHEUSE SAMSUNG

#### GARANTIE LIMITEE A L'ACHETEUR PRIMITIF

Ce produit de la marque SAMSUNG, fourni et distribué par SAMSUNG ELECTRONICS CANADA, INC. (SAMSUNG) et livré neuf, dans son emballage d'origine à l'acheteur primitif, est garanti par SAMSUNG contre tout défaut de fabrication relatif aux matériaux et à la qualité d'exécution pour une période de garantie limitée comme suit :

#### **Pièces et main-d'oeuvre garanties un (1) an, pièces de contrôle garanties deux (2) ans.**

Cette garantie limitée débute à la date originale d'achat. Elle ne s'applique uniquement qu'aux produits achetés et utilisés aux Canada.

Pour bénéficier du service de garantie, l'acheteur doit contacter SAMSUNG afin de déterminer le problème et de connaître les procédures de maintenance.

Le service de garantie ne peut être réalisé que par un centre de service agréé SAMSUNG.

La facture d'achat datée originale doit être présentée sur demande comme preuve d'achat à SAMSUNG ou le centre de service agréé SAMSUNG.

SAMSUNG assurera un service de réparation gratuit à domicile pendant la période de garantie sujet à la disponibilité sur le territoire des Canada.

Le service de réparation à domicile n'est pas disponible dans toutes les zones.

Pour bénéficier du service de réparation à domicile, le produit doit se trouver dans un endroit dégagé et accessible au technicien.

Si le service n'est pas disponible, SAMSUNG peut choisir de transporter le produit aller/retour vers un centre de service agréé.

SAMSUNG réparera, remplacera ou remboursera ce produit, selon sa convenance, et gratuitement comme stipulé ci-après, avec des pièces ou produits neufs ou reconditionnés s'il s'avère défectueux au cours de la période de garantie limitée spécifiée ci-dessus.

Tous les produits ou pièces remplacées deviennent la propriété de SAMSUNG et doivent être renvoyés à SAMSUNG.

Les pièces de rechange et les produits sont couverts pour la période restante de garantie ou quatre-vingt-dix (90) jours, si la période de garantie est inférieure à 90 jours.

La garantie limitée couvre les défauts de fabrication relatifs aux matériaux et à la qualité d'exécution survenus dans le cadre d'une utilisation normale et non commerciale du produit et ne s'applique pas aux causes suivantes, comprenant : dégâts survenus lors de l'expédition; de la livraison et de l'installation ; applications et utilisations incorrectes du produit; produits ou numéros de série altérés ; dégât esthétique ou finition extérieure ; accidents, abus, négligence, dégâts occasionnés par le feu, l'eau, la foudre ou tout autre catastrophe naturelle ; l'utilisation de produits, d'équipements, de systèmes, d'utilitaires, de services, de pièces, de fournitures, d'accessoires, d'applications, d'installations, de réparations, de câble externe ou de connecteurs non fournis ou agréés SAMSUNG qui endommagent le produit ou entraînent des problèmes de maintenance ; une tension de ligne extérieure incorrecte, des variations ou des augmentations ; réglages opérés par le client et le nonrespect d'instructions d'utilisation ou de nettoyage, d'entretien et environnementales reprises et imposées dans le manuel d'instruction ; retrait et réinstallation du produit ; problèmes causés par des nuisibles.

Cette garantie limitée ne couvre pas les problèmes résultant d'un courant, d'une tension ou d'une alimentation, électrique incorrect, des ampoules électriques, des fusibles domestiques, du câblage domestique, du coût des appels au service d'assistance pour obtenir des instructions ou de réparation des erreurs d'installation.

SAMSUNG ne garantit pas un fonctionnement ininterrompu ou sans erreur du produit.

## Annexe

HORMIS TOUTE INDICATION CONTRAIRE DANS LE PRESENT MANUEL, CE PRODUIT N'EST COUVERT PAR AUCUNE GARANTIE EXPRESSE OU IMPLICITE ET SAMSUNG DENIE TOUTE GARANTIE Y COMPRIS MAIS SANS S'Y LIMITER TOUTE GARANTIE IMPLICITE DE COMMERCIALISATION OU D'APTITUDE POUR UNE UTILISATION PARTICULIERE.

AUTRE GARANTIE DELIVREE PAR TOUTE PERSONNE, ENTREPRISE OU COMPAGNIE CONCERNANT CE PRODUIT NE PEUT S'APPLIQUER A SAMSUNG.

SAMSUNG NE PEUT ETRE TENU RESPONSABLE D'UNE PERTE DE REVENUS OU DE BENEFICES, D'UN DEFAUT DE REALISATION D'ECONOMIES OU D'AUTRES GAINS, OU D'AUTRES DEGATS SUBSEQUENTS, ACCIDENTELS OU SPECIFIQUES RESULTANT D'UNE BONNE OU MAUVAISE UTILISATION DU PRODUIT OU D'UNE INCAPACITE A L'UTILISER, EN DEBIT DE LA THEORIE JURIDIQUE SUR LAQUELLE SE BASE LA PLAINTTE, MEME SI SAMSUNG A ETE AVERTI DE LA POSSIBILITE DE TELS DEGATS.

TOUTE RECUPERATION DE QUELQUE TYPE QUE CE SOIT CONTRE SAMSUNG NE PEUT DEPASSER LE MONTANT D'ACHAT DU PRODUIT VENDU PAR SAMSUNG AYANT CAUSE LE PRESUME DEGAT.

SANS LIMITATION DE CE QUI PRECEDE, L'ACHETEUR ASSUME TOUS LES RISQUES ET RESPONSABILITES POUR LA PERTE, LE DEGAT OU LE PREJUDICE OCCASIONNE A L'ACHETEUR ET AUX BIENS DE L'ACHETEUR ET A DES TIERS ET A LEURS BIENS DECOULANT DE L'UTILISATION, DE LA MAUVAISE UTILISATION OU DE L'INCAPACITE A UTILISER CE PRODUIT.

CETTE GARANTIE LIMITEE NE PEUT S'ETENDRE A PERSONNE D'AUTRE QUE L'ACHETEUR PRIMITIF DE CE PRODUIT, EST NON TRANSFERABLE ET CONSTITUE VOTRE RECOURS EXCLUSIF.

Certains états n'autorisent pas les limitations de durée de garantie implicite, ou l'exclusion ou la limitation des dommages accidentels ou indirects. Dans un tel cas, les limitations ou exclusions reprises ci-dessus ne s'appliquent pas à vous. La présente garantie vous octroie des droits spécifiques, ainsi que d'autres variant d'un état à un autre.

**Pour entrer en relation avec le service garantie, contactez SAMSUNG à :**  
**SAMSUNG ELECTRONICS CANADA, INC. – CONSUMER ELECTRONICS CUSTOMER SERVICE**  
**55 STANDISH COURT, MISSISSAUGA, ON L5R 4B2**  
**1-800-SAMSUNG (1-800-726-7864)**  
**[www.samsung.ca](http://www.samsung.ca)**

# Mémo



Comment contacter Samsung dans le monde

Si vous avez des suggestions ou des questions concernant les produits

Samsung, veuillez contacter le Service Consommateurs Samsung.

Samsung Electronics Canada, Inc.

1-800-SAMSUNG (726-7864)

[www.samsung.ca](http://www.samsung.ca)

