

SAMSUNG

FOUR À MICRO-ONDES

Mode d'emploi

MW82N

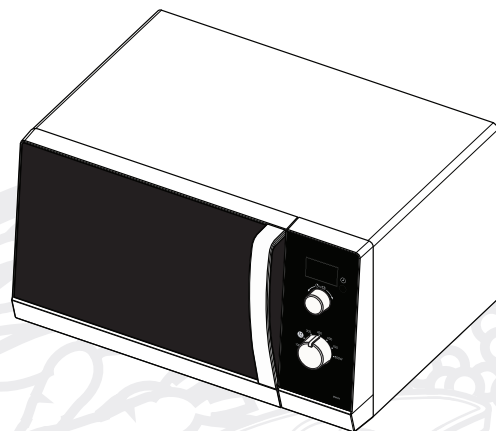

Four	2
Accessoires	2
Panneau de commande	2
Utilisation de ce mode d'emploi.....	3
Précautions d'emploi	3
Installez votre four à micro-ondes	4
Problèmes et solutions	5
Réglez l'horloge.....	5
Niveaux de puissance	5
Cuisez et réchauffez un plat par micro-ondes.....	6
Arrêtez la cuisson	6
Ajustez le temps de cuisson	6
Décongelez un plat automatiquement.....	6
Temps pour la décongélation automatique	6
Guide des récipients.....	7
Nettoyez votre four à micro-ondes	8
Spécifications techniques.....	8



Conforme à la directive RoHS

Notre produit est conforme à la directive RoHS relative à la limitation de l'utilisation de certaines substances dangereuses dans les composants électriques et électroniques. Nous n'utilisons pas les six matières dangereuses suivantes dans la fabrication de nos appareils : cadmium (Cd), plomb (Pb), mercure (Hg), chrome hexavalent (Cr+6), polybromodiphényles (PBBs) et polybromodiphényléthers (PBDEs).

Four

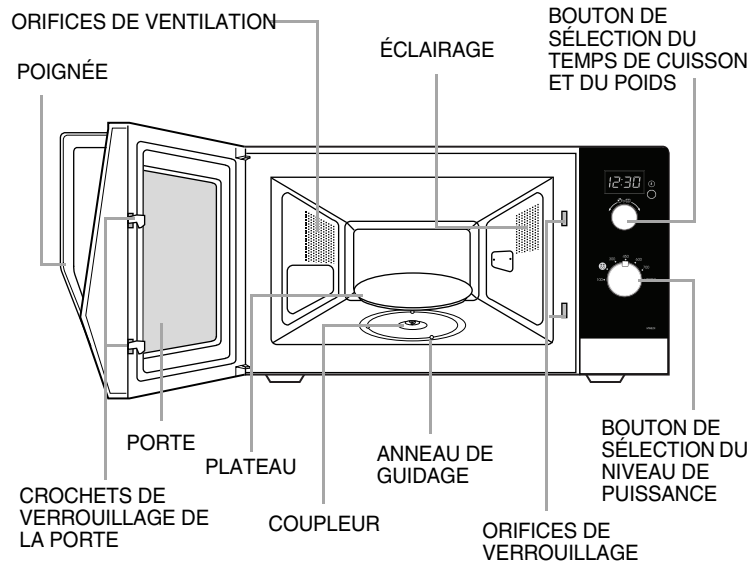

Accessoires

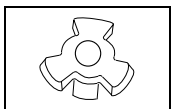

1. **Coupleur**, déjà placé sur l'axe du moteur situé au centre du plancher du four.
Objet: le coupleur fait tourner le plateau.

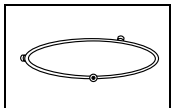

2. **Anneau de guidage**, à placer au centre du plancher du four.
Objet: l'anneau de guidage supporte le plateau.

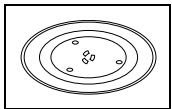

3. **Plateau tournant**, à placer sur l'anneau de guidage en adaptant le centre sur le coupleur.
Objet: ce plateau constitue la principale surface de cuisson ; il est facile de le retirer pour le nettoyer.



N'utilisez **JAMAIS** le four à micro-ondes sans l'anneau de guidage et le plateau.

Panneau de commande

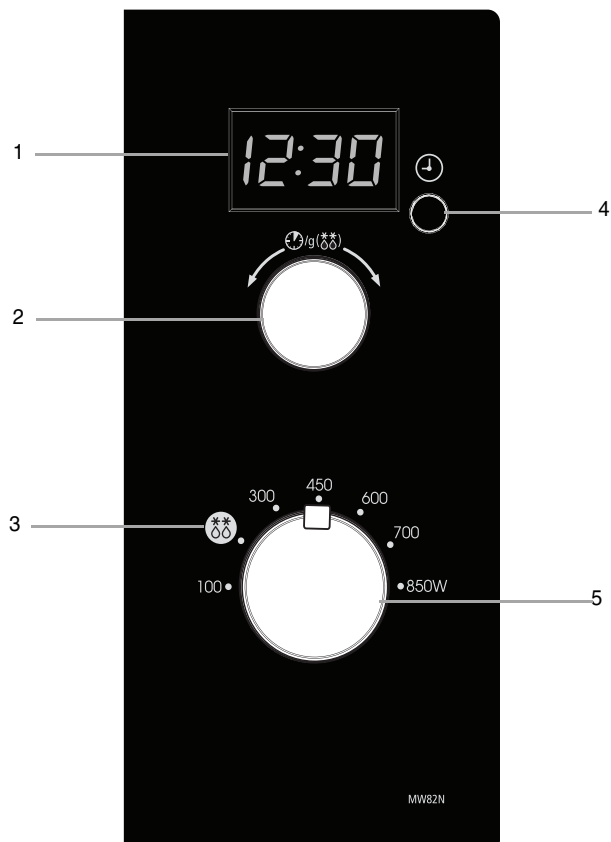

1. AFFICHEUR
2. BOUTON DE SÉLECTION DU TEMPS DE CUISSON ET DU POIDS
3. DÉCONGÉLATION AUTOMATIQUE
4. RÉGLAGE DE L'HORLOGE
5. BOUTON DE SÉLECTION DU NIVEAU DE PUISSANCE

Utilisation du mode d'emploi

Vous venez d'acquérir un four à micro-ondes SAMSUNG. Le mode d'emploi contient de nombreux conseils et instructions sur son utilisation :

- précautions d'emploi,
- récipients et ustensiles recommandés,
- conseils utiles.

Au début du mode d'emploi, vous trouverez les illustrations du four et plus particulièrement son panneau de commande, pour vous permettre de mieux localiser les boutons.

Les instructions pas-à-pas emploient trois symboles :



CONSIGNES PERMETTANT D'EVITER UNE EXPOSITION EXCESSIVE AUX MICRO-ONDES

La non observation des consignes de sécurité suivantes peut se traduire par une exposition dangereuse à l'énergie micro-onde.

- Ne tentez jamais d'utiliser le four porte ouverte, de manipuler les systèmes de verrouillage (loquets) ou d'insérer un objet dans les orifices de verrouillage de sécurité.
- Ne placez aucun objet entre la façade du four et la porte et ne laissez aucune salissure ni aucun reste de produit d'entretien s'accumuler sur les surfaces assurant l'étanchéité. Maintenez la porte et les joints d'étanchéité propres en permanence : après chaque utilisation du four, essuyez-les d'abord avec un chiffon humide, puis avec un chiffon doux et sec.
- Si le four est endommagé, ne l'utilisez pas tant qu'il n'a pas été réparé par un technicien agréé. Il est impératif que la porte du four ferme correctement et que les éléments suivants ne soient pas endommagés :
 - Porte (déformée)
 - Charnières de la porte (cassées ou desserrées)
 - Joints de la porte et surfaces d'étanchéité
- Le four doit être réglé ou réparé exclusivement par un technicien micro-ondes qualifié et formé par le fabricant.

Précautions d'emploi

CONSIGNES DE SÉCURITÉ IMPORTANTES.

LISEZ ATTENTIVEMENT CE MANUEL ET CONSERVEZ-LE PRÉCIEUSEMENT EN VUE D'UNE CONSULTATION ULTÉRIEURE.

Avant de faire cuire des aliments ou des liquides dans votre four à micro-ondes, prenez les précautions suivantes :

- Utilisez uniquement des ustensiles adaptés à la cuisson au four à micro-ondes. N'utilisez **JAMAIS** de récipients métalliques, de vaisselle comportant des ornements dorés ou argentés, de pics à brochette, de fourchettes, etc. Retirez les attaches métalliques des sacs en papier ou en plastique.
Raison: Des arcs électriques ou des étincelles susceptibles d'endommager le four risquent de se former.
- Lorsque vous faites réchauffer des aliments dans des récipients en plastique ou en papier, veillez à ce que ces derniers ne s'enflamment pas. N'utilisez pas votre four à micro-ondes pour faire sécher des papiers ou des vêtements.
- Les petites quantités d'aliments nécessitent un temps de cuisson ou de chauffe plus court. Même en appliquant les temps de cuisson indiqués, ces aliments sont susceptibles de surchauffer et de brûler.
- Si de la fumée s'échappe de l'appareil, laissez la porte de celui-ci fermée afin d'étouffer les flammes et éteignez-le ou débranchez-le de la prise murale.
- Si vous faites réchauffer des liquides au four à micro-ondes, l'ébullition peut survenir à retardement ; faites donc bien attention lorsque vous sortez le récipient du four. Pour éviter cette situation : Laissez **TOUJOURS** les aliments reposer au moins 20 secondes après l'arrêt du four afin de permettre à la température de s'homogénéiser. Remuez **SYSTÉMATIQUEMENT** le contenu en fin de cuisson (et pendant la cuisson si nécessaire).
En cas d'accident, effectuez les gestes de PREMIERS SECOURS suivants :
 - * immergez la zone brûlée dans de l'eau froide pendant au moins 10 minutes ;
 - * recouvrez-la d'un tissu propre et sec ;
 - * n'appliquez aucune crème, huile ou lotion.
- NE remplissez JAMAIS** le récipient à ras bord. Choisissez un récipient évasé afin de prévenir tout débordement éventuel. Les bouteilles à goulot étroit peuvent exploser en cas de surchauffe. **NE faites JAMAIS** chauffer un biberon encore muni de sa tétine ; il risquerait d'exploser en cas de surchauffe.
- Avant de consommer le contenu des biberons et des petits pots pour bébé, vérifiez-en toujours la température pour éviter tout risque de brûlure ; pour ce faire, mélangez-en le contenu ou secouez-les.
- Ne faites jamais réchauffer d'œufs (frais ou durs) dans leur coquille car ils risquent d'exploser, et ce même une fois le cycle de cuisson terminé. Ne faites jamais réchauffer de bouteilles, de pots ou de récipients fermés hermétiquement ou emballés sous vide. Il en va de même pour les noix dans leur coquille ou encore les tomates.
- Le four doit être nettoyé régulièrement afin d'en retirer tout reste de nourriture.
- En négligeant la propreté de votre four, vous risquez d'en détériorer les surfaces et par conséquent de réduire la durée de vie de l'appareil et de créer des situations dangereuses.
- N'obstruez **JAMAIS** les orifices de ventilation du four avec une pièce de tissu ou un morceau de papier. Le tissu ou le papier risque de s'enflammer lorsque l'air chaud est évacué du four. Le four peut alors surchauffer et s'éteindre automatiquement. Il restera inutilisable tant qu'il n'aura pas suffisamment refroidi.

Précautions d'emploi (suite)

- Utilisez **TOUJOURS** des maniques pour retirer un plat du four afin d'éviter toute brûlure accidentelle.
- **NE** touchez **PAS** les éléments chauffants ou les parois intérieures du four tant que celui-ci n'a pas refroidi.
- Évitez que le câble électrique ou la prise n'entre en contact avec de l'eau ou une surface chauffante.
N'utilisez pas l'appareil si le cordon ou la fiche est endommagé.
- Lorsque vous ouvrez la porte du four, maintenez une certaine distance entre vous et l'appareil (env. 50 cm).

Raison: L'air ou la vapeur s'échappant du four à ce moment précis risque de vous brûler.

- Il se peut que l'appareil émette de petits bruits secs en cours de fonctionnement (surtout pendant le mode Décongélation).

Raison: Ces bruits sont normaux lorsqu'ils indiquent un changement de puissance.

- **NE** faites **JAMAIS** fonctionner le four à micro-ondes à vide. Le cas échéant, il serait automatiquement mis hors tension pour des raisons de sécurité. Le four fonctionnera à nouveau normalement après une période de repos d'au moins 30 minutes.
- Nous vous recommandons de laisser en permanence un verre d'eau à l'intérieur du four. Ainsi, si vous mettez le four en marche par inadvertance alors qu'il est vide, l'eau absorbera les micro-ondes.
- Le four à micro-ondes ne doit pas être installé dans un meuble

IMPORTANT

- Cet appareil **N'EST PAS** conçu pour être utilisé par de jeunes enfants non assistés d'un adulte responsable. Ne les laissez jamais sans surveillance à proximité du four lorsque celui-ci est en marche. De même, évitez d'entreposer ou de cacher tout objet suscitant l'intérêt des enfants au-dessus du four.
- Cet appareil n'est pas conçu pour être utilisé par des personnes (y compris les enfants) inexpérimentées ou dont les capacités physiques, sensorielles ou mentales sont réduites, sauf si celles-ci sont sous la surveillance ou ont reçu les instructions d'utilisation appropriées de la personne responsable de leur sécurité.
- Les enfants ne doivent pas utiliser l'appareil sans la surveillance d'un adulte.

AVERTISSEMENT :

si la porte ou les joints de la porte sont endommagés, le four ne doit pas être utilisé tant que ces pièces n'ont pas été réparées par une personne qualifiée.

AVERTISSEMENT :

il est très dangereux pour toute personne non habilitée d'effectuer des manipulations ou des réparations impliquant le démontage de l'habillage de protection contre les micro-ondes.

AVERTISSEMENT :

les liquides et autres aliments ne doivent pas être réchauffés dans des récipients fermés car ils risqueraient d'exploser.

AVERTISSEMENT :

n'autorisez un enfant à utiliser le four sans surveillance que si vous lui avez donné les instructions appropriées lui permettant de se servir de l'appareil en toute sécurité et de comprendre les dangers qu'implique une mauvaise utilisation.

Protection de l'environnement

Prenez soin de déposer l'emballage de votre appareil dans un centre de recyclage de type point vert. ♻️

Installez votre four à micro-ondes

Placez le four sur une surface plane située à 85 cm au-dessus du sol. Cette surface doit être suffisamment résistante pour supporter le poids du four en toute sécurité.

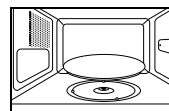
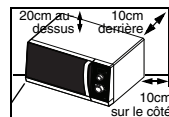

1. Lorsque vous installez votre four, assurez une ventilation adéquate de celui-ci en laissant un espace d'au moins 10 cm à l'arrière et sur les côtés et un espace de 20 cm au-dessus.
2. Retirez tous les éléments d'emballage situés à l'intérieur du four. Installez l'anneau de guidage et le plateau. Vérifiez que le plateau tourne librement.
3. Installez le four à micro-ondes de façon à ce qu'il puisse facilement être branché sur l'alimentation.



Si le cordon d'alimentation est défectueux, il doit être remplacé par un composant ou un câble spécial disponible chez votre fabricant ou un réparateur agréé.

Pour votre sécurité, cet appareil doit être branché sur une prise murale à 3 broches avec mise à la terre de 230 V CA - 50 Hz. Si le câble électrique de cet appareil est endommagé, il doit être remplacé par un câble spécial.



N'installez pas le four dans un environnement chaud ou humide (ex. : à côté d'un radiateur ou d'un four traditionnel). Respectez les caractéristiques électriques du four. Si vous utilisez une rallonge, celle-ci doit correspondre aux normes du cordon d'alimentation d'origine. Avant d'utiliser votre four pour la première fois, nettoyez les surfaces intérieures et le joint d'étanchéité de la porte à l'aide d'un chiffon humide.

Problèmes et solutions

- ◆ Ces phénomènes sont normaux.
 - Condensation à l'intérieur du four.
 - Flux d'air autour de la porte et du four.
 - Réflexion de lumière autour de la porte et du four.
 - Vapeur s'échappant du pourtour de la porte et des orifices de ventilation.
- ◆ Le four ne démarre pas lorsque vous tournez le bouton de sélection du temps de cuisson et du poids (🕒/🍗).
 - La porte est-elle bien fermée ?
- ◆ Les aliments ne sont pas du tout cuits.
 - Avez-vous programmé le minuteur et la puissance correctement ?
 - La porte est-elle fermée ?
 - L'alimentation secteur a-t-elle disjoncté ou le fusible a-t-il fondu à la suite d'une surcharge de votre prise électrique ?
- ◆ Les aliments sont trop ou pas assez cuits.
 - Avez-vous indiqué un temps de cuisson correct en fonction du type d'aliments ?
 - Avez-vous choisi le niveau de puissance approprié ?
- ◆ Des étincelles et des craquements se produisent à l'intérieur du four (arcs électriques)
 - Avez-vous utilisé un plat comportant des décorations métalliques ?
 - Avez-vous laissé une fourchette ou un autre ustensile métallique à l'intérieur du four ?
- ◆ Le four provoque des interférences avec des radios ou des téléviseurs.
 - Une légère interférence peut être provoquée sur un téléviseur ou une radio lorsque le four fonctionne. Ce phénomène est normal. Pour remédier à ce problème, installez le four loin de tout téléviseur, radio ou antenne.
 - Si le microprocesseur du four détecte une interférence, l'afficheur peut être réinitialisé. Pour remédier à ce problème, débranchez le cordon d'alimentation, puis rebranchez-le. Réglez de nouveau l'horloge.

☒ Si le problème ne peut être résolu à l'aide des instructions ci-dessus, contactez votre revendeur ou le service après-vente SAMSUNG le plus proche.

Réglez l'horloge

Votre four à micro-ondes est équipé d'une horloge vous permettant d'afficher l'heure sur 24 heures ou sur 12 heures. Vous devez régler l'horloge :

- à l'installation initiale,
- après une coupure de courant.

☒ N'oubliez pas de changer l'heure lors du passage de l'heure d'hiver à celle d'été, et vice-versa.

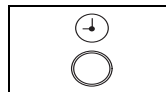

1. Pour afficher l'heure en mode... appuyez sur le bouton 🕒...
24 heures, une fois.
12 heures, deux fois.

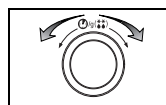

2. Tournez le bouton de sélection du temps de cuisson et du poids (🕒/🍗) pour régler l'heure.

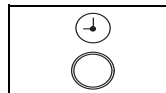

3. Appuyez sur le bouton ⬇️.

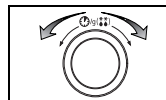

4. Tournez le bouton de sélection du temps de cuisson et du poids (🕒/🍗) pour régler les minutes.

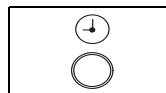

5. Appuyez sur le bouton ⬇️.

Niveaux de puissance

Vous avez le choix parmi les niveaux de puissance ci dessous.

Niveau	Puissance	Niveau	Puissance
MAXIMUM	850 W	MOYEN-BAS	300 W
ÉLEVÉ	700 W	DÉCONGÉLATION	180 W
MOYEN-ÉLEVÉ	600 W	AUTOMATIQUE(🍗)	
MOYEN	450 W	BAS/TIÈDE	100 W

Cuisez et réchauffez un plat par micro-ondes

Suivez les instructions ci-dessous pour cuire ou réchauffer des aliments. Vérifiez **TOUJOURS** les réglages de cuisson avant de laisser les aliments cuire sans surveillance.

Posez le plat au centre du plateau, puis fermez la porte.

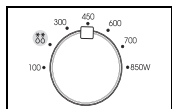

1. Sélectionnez la puissance de cuisson en tournant le bouton de sélection du niveau de puissance.
(PUISSANCE DE CUISSON MAXIMALE : 850 W)

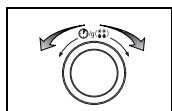

2. Réglez le temps de cuisson en tournant le bouton de sélection du temps de cuisson et du poids (🕒/g(🕒)).
Résultat: l'éclairage du four s'allume et le plateau commence à tourner.
 - 1) La cuisson démarre instantanément et lorsqu'elle est terminée, un signal sonore retentit quatre fois.
 - 2) Un signal de rappel de fin de cuisson est émis toutes les minutes pendant trois minutes, si la porte n'a pas été ouverte.
 - 3) L'heure s'affiche de nouveau.



Ne mettez **jamais** le four en route lorsqu'il est vide.



Pour changer le niveau de puissance en cours de cuisson, tournez le bouton de sélection du niveau de puissance.

Arrêtez la cuisson

Vous pouvez arrêter la cuisson à tout moment afin d'examiner les aliments.

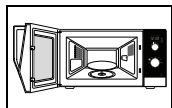

1. Pour arrêter la cuisson temporairement : Ouvrez la porte.
Résultat: la cuisson s'arrête. Pour redémarrer la cuisson, refermez la porte.

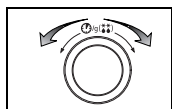

2. Pour arrêter la cuisson complètement : Tournez le bouton de sélection du temps de cuisson et du poids (🕒/g(🕒)) vers la gauche jusqu'à ce que "0" s'affiche.



Ajustez le temps de cuisson

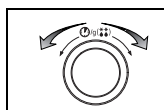

Ajustez le temps de cuisson restant en tournant le bouton de sélection du temps de cuisson et du poids (🕒/g(🕒)). Pendant la cuisson, tournez le bouton de sélection vers la droite ou vers la gauche, pour augmenter ou diminuer le temps de cuisson restant.

Décongelez un plat automatiquement

- **La décongélation automatique vous permet de décongeler des aliments, tels que la viande, la volaille ou le poisson.**

Posez le plat congelé au centre du plateau, puis fermez la porte.

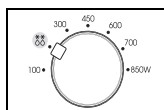

1. Positionnez le bouton de sélection du type de cuisson sur l'icône de décongélation automatique (🕒).

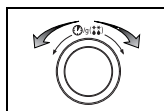

2. Réglez le temps de cuisson en tournant le bouton de sélection du temps de cuisson et du poids (🕒/g(🕒)).
Résultat: l'éclairage du four s'allume et le plateau commence à tourner.
 - 1) La cuisson démarre instantanément et lorsqu'elle est terminée, un signal sonore retentit quatre fois.
 - 2) Un signal de rappel de fin de cuisson est émis toutes les minutes pendant trois minutes.
 - 3) L'heure s'affiche de nouveau.



N'utilisez que des récipients garantis micro-ondes.

Temps pour la décongélation automatique

- **Retirez les emballages des aliments avant de commencer la décongélation. Placez l'aliment congelé sur le plateau.**

Au signal sonore, retournez l'aliment.

Respectez le temps de repos en fin de décongélation.

Aliment	Quantité	Temps de repos	Recommandations
Viande	200 à 1500 g	20 à 60 min.	Au signal sonore, retournez l'aliment
Volaille	200 à 1500 g	20 à 60 min.	
Poisson	200 à 1500 g	20 à 50 min.	

Guide des récipients

Pour cuire des aliments dans le four à micro-ondes, ces dernières doivent pénétrer la nourriture sans être réfléchies ou absorbées par le plat utilisé.

Veillez donc à choisir des récipients garantis four à micro-ondes. Les récipients portant cette mention peuvent être utilisés en toute sécurité. Le tableau suivant énumère différents types de récipients et de plats de cuisson, en indiquant si et comment ils peuvent être utilisés en mode micro-ondes.

Récipients	Garantis micro-ondes	Commentaires
Papier d'aluminium	✗	Risque de provoquer des arcs électriques (étincelles).
Plat à brunir	✓	Ne dépassez pas huit minutes de préchauffe.
Céramique et porcelaine	✓	Les récipients en céramique, en terre cuite et en porcelaine sont habituellement adaptés à la cuisine au four à micro-ondes, à condition de ne pas présenter de décorations métalliques.
Cartons plastifiés jetables	✓	Certains plats surgelés sont conditionnés dans ce type d'emballage.
Emballages "fast-food"		
• Gobelets et barquettes en polystyrène	✓	Permettent de réchauffer des aliments, mais risquent de se déformer en cas de surchauffe.
• Sachets en papier ou journaux	✗	Risquent de brûler.
• Papier recyclé ou décorations métalliques	✗	Risquent de provoquer des arcs électriques (étincelles).
Verre		
• Résistant à la chaleur	✓	Utilisable, à condition de ne pas présenter de décorations métalliques.
• Verres de table	✓	Utilisables pour réchauffer des aliments ou des liquides. Du verre fin peut cependant être fêlé ou brisé par un changement soudain de température.
• Bocaux	✓	Retirez le couvercle et utilisez uniquement pour réchauffer.
Métal		
• Plats et attaches pour sacs de congélation	✗	Risquent de provoquer des arcs électriques (étincelles) ou du feu.

Papier

- Assiettes, gobelets, serviettes ✓
- Papier absorbant ✓
- Papier recyclé ✗

Pour réchauffer ou cuire avec des temps de cuisson courts. Permet d'absorber un excès d'humidité. Risquent de provoquer des arcs électriques (étincelles).

Plastique

- Barquettes ✓
- Film plastique ✓
- Sacs de congélation ✓ ✗

Surtout les thermoplastiques résistant à la chaleur. D'autres plastiques peuvent se déformer ou se décolorer à hautes températures. N'utilisez pas de plastique mélaminé. Permet de conserver l'humidité. Ne doit pas toucher les aliments. Faites attention de ne pas vous faire brûler par la vapeur lorsque vous retirez le film. Uniquement des sacs spéciaux pour cuisson au bain-marie ou au four. Ne doivent pas être fermés hermétiquement. Piquez avec une fourchette, si nécessaire.

Papier sulfurisé ou paraffiné

✓

Permet de conserver l'humidité et d'éviter des éclaboussures.

- ✓ : Recommandé
- ✓✗ : Faire attention
- ✗ : Peu sûr

Nettoyez votre four à micro-ondes

FR Pour empêcher l'accumulation de graisses et de particules d'aliments, vous devez nettoyer régulièrement les éléments suivants du four à micro-ondes :

- l'intérieur et l'extérieur,
- la porte et les joints d'étanchéité,
- le plateau et l'anneau de guidage.

 Veillez **TOUJOURS** à ce que les joints de la porte soient propres et à ce que la porte ferme correctement.

 Si le four n'est pas régulièrement nettoyé, la surface risque de se détériorer, ce qui peut altérer le fonctionnement de l'appareil et engendrer une situation dangereuse.

1. Nettoyez l'extérieur avec un chiffon doux et de l'eau savonneuse tiède. Rincez et séchez.
2. Retirez les éclaboussures ou autres traces tenaces sur les parois ou sur l'anneau de guidage à l'aide d'une éponge savonneuse. Rincez et séchez.
3. Si votre four est très sale ou si une odeur désagréable se dégage du four, placez une tasse d'eau citronnée sur le plateau et faites-la chauffer pendant dix minutes à puissance maximale(850W).
4. Nettoyez le plateau si nécessaire, ce dernier pouvant aller au lave-vaisselle.

 Ne laissez **JAMAIS** couler d'eau dans les orifices de ventilation. N'utilisez **JAMAIS** de produits abrasifs ou de solvants chimiques. Nettoyez avec un soin tout particulier les joints de la porte, afin qu'aucune particule :

- ne s'accumule,
- ne nuise à l'étanchéité de la porte.

Français



**Les bons gestes de mise au rebut de ce produit
(Déchets d'équipements électriques
et électroniques)**

(Applicable dans les pays de l'Union Européenne et dans d'autres pays européens pratiquant le tri sélectif)

Ce symbole sur le produit, ses accessoires ou sa documentation indique que ni le produit, ni ses accessoires électroniques usagés (chargeur, casque audio, câble USB, etc.) ne peuvent être jetés avec les autres déchets ménagers. La mise au rebut incontrôlée des déchets présentant des risques environnementaux et de santé publique, veuillez séparer vos produits et accessoires usagés des autres déchets. Vous favoriserez ainsi le recyclage de la matière qui les compose dans le cadre d'un développement durable.

Les particuliers sont invités à contacter le magasin leur ayant vendu le produit ou à se renseigner auprès des autorités locales pour connaître les procédures et les points de collecte de ces produits en vue de leur recyclage.

Les entreprises et professionnels sont invités à contacter leurs fournisseurs et à consulter les conditions de leur contrat de vente. Ce produit et ses accessoires ne peuvent être jetés avec les autres déchets professionnels et commerciaux.

Spécifications techniques

Les descriptions et caractéristiques figurant dans ce mode d'emploi sont données à titre d'information et sans engagement. Soucieux de la qualité de ses produits, SAMSUNG se réserve le droit d'effectuer des modifications sans préavis.

Modèle	MW82N
Source d'alimentation	230V ~ 50 Hz
Consommation Micro-ondes	1250 W
Puissance restituée en micro-ondes	100 W / 850 W (IEC-705)
Fréquence de fonctionnement	2450 MHz
Type de magnétron	OM75P(31)
Méthode de refroidissement	Moteur de ventilation
Dimensions (Long. x Haut. x Prof.) Extérieures Cavité du four	489 x 275 x 392 mm 330 x 211 x 329 mm
Capacité	23 litres
Poids (Net)	13.5 kg environ

SAMSUNG

ELECTRONICS

Samsung Service Consommateurs
66 rue des Vanesses
BP 50116 - Villepinte
95950 ROISSY cedex
France

Pour toute information ou tout
renseignement complémentaire sur nos
produits, notre service consommateurs
est à votre disposition au :

01 48 63 00 00

coût d'un appel non surtaxé

Vous pouvez également vous connecter à notre site Internet :

www.samsung.com/fr