

SAMSUNG

FOUR À MICRO-ONDES

Mode d'emploi

M182DN / MC182DN

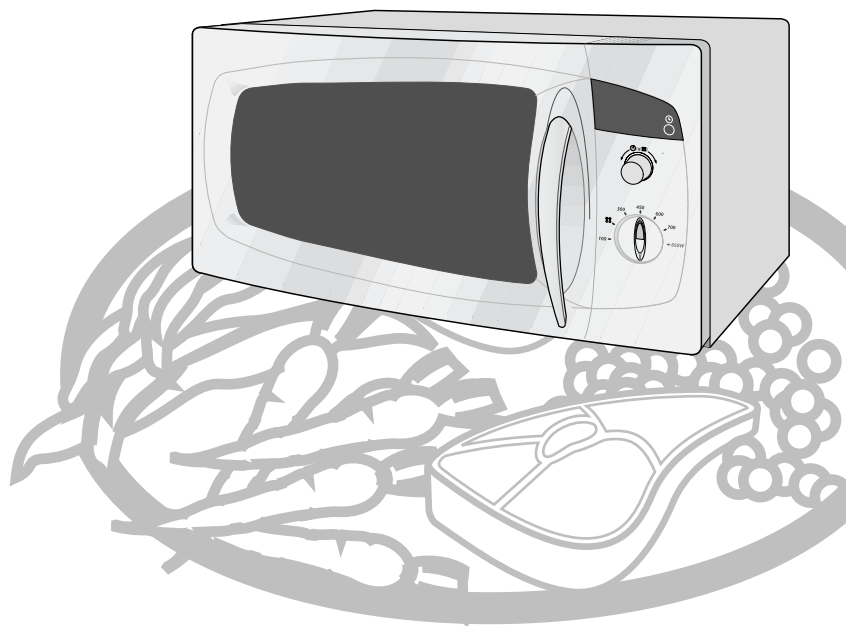

Four	2
Accessoires	2
Panneau de commande	2
Utilisez ce mode d'emploi	3
Précautions d'emploi	3
Installez votre four à micro-ondes	5
Problèmes et solutions	5
Réglez l'horloge	6
Niveaux de puissance	6
Cuisez et réchauffez un plat par micro-ondes	7
Arrêtez la cuisson	7
Ajustez le temps de cuisson	8
Décongelez un plat automatiquement	8
Temps pour la décongélation automatique	8
Guide des récipients	9
Nettoyez votre four à micro-ondes	10
Spécifications techniques	10
Remarque	11

Four

FR

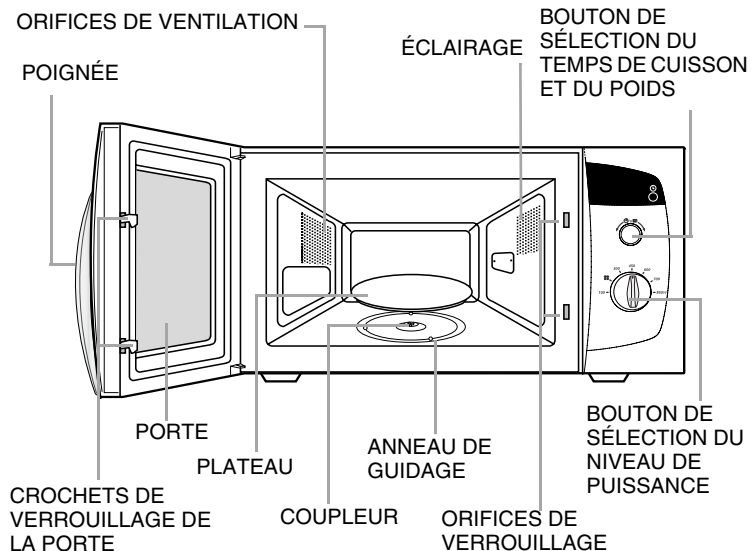

Accessoires

Votre four à micro-ondes dispose de plusieurs accessoires utilisables de diverses manières.

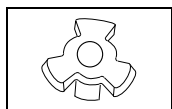

1. **Coupleur**, déjà placé sur l'axe du moteur situé au centre du plancher du four.
Objet: le coupleur fait tourner le plateau.

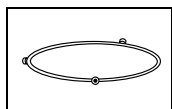

2. **Anneau de guidage**, à placer au centre du plancher du four.
Objet: l'anneau de guidage supporte le plateau.

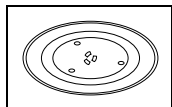

3. **Plateau tournant**, à placer sur l'anneau de guidage en adaptant le centre sur le coupleur.
Objet: ce plateau constitue la principale surface de cuisson ; il est facile de le retirer pour le nettoyer.



N'utilisez **JAMAIS** le four à micro-ondes sans l'anneau de guidage et le plateau.

Panneau de commande

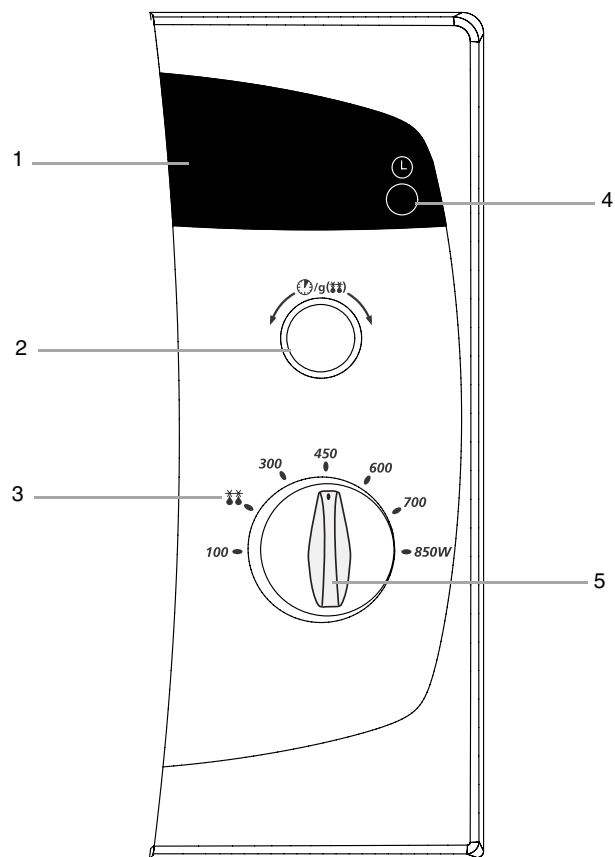

1. AFFICHEUR
2. BOUTON DE SÉLECTION DU TEMPS DE CUISSON ET DU POIDS

3. DÉCONGÉLATION AUTOMATIQUE
4. RÉGLAGE DE L'HORLOGE
5. BOUTON DE SÉLECTION DU NIVEAU DE PUISSANCE

Utilisez ce mode d'emploi

Vous venez d'acquérir un four à micro-ondes SAMSUNG. Le mode d'emploi contient de nombreux conseils et instructions sur son utilisation :

- précautions d'emploi,
- récipients et ustensiles recommandés,
- conseils utiles.

Au début du mode d'emploi, vous trouverez les illustrations du four et plus particulièrement son panneau de commande, pour vous permettre de mieux localiser les boutons.

Les instructions pas-à-pas emploient trois symboles :



PRÉCAUTIONS POUR ÉVITER L'EXPOSITION ÉVENTUELLE À UNE ÉNERGIE MICRO-ONDES EXCESSIVE

La non-observation des consignes de sécurité suivantes peut se traduire par une exposition dangereuse à l'énergie micro-ondes.

- N'essayez jamais d'utiliser le four avec la porte ouverte, d'intervenir sur les verrouillages de sécurité (crochets de la porte) ou d'obturer les orifices de sécurité.
- Ne placez aucun objet entre la porte du four et la face avant et ne laissez pas de résidus, de miettes, ou de produits nettoyants s'accumuler sur les joints d'étanchéité. Maintenez la porte et les joints d'étanchéité propres, en les essuyant, après usage, d'abord avec un chiffon humide et ensuite avec un chiffon sec et doux.
- Si le four est endommagé, ne l'utilisez pas tant qu'il n'a pas été réparé par un spécialiste micro-ondes formé par le fabricant. Il est impératif que la porte du four ferme correctement et que les éléments suivants ne soient pas endommagés :
 - (1) porte, joints de porte et joints d'étanchéité,
 - (2) charnières de porte (cassées ou lâches),
 - (3) cordon d'alimentation.
- Le four doit être réglé et réparé exclusivement par un technicien micro-ondes qualifié et formé par le fabricant.

Précautions d'emploi

IMPORTANTES CONSIGNES DE SECURITE

A LIRE ATTENTIVEMENT ET A CONSERVER POUR REFERENCE ULTERIEURE.

Avant d'utiliser votre four pour la première fois, veuillez lire les consignes de sécurité suivantes.

- N'utilisez **AUCUN** récipient ou ustensile métallique dans le four à micro-ondes:
 - plats métalliques,
 - assiettes avec décorations dorées ou argentées,
 - brochettes, fourchettes, etc.

Raison: ils provoquent des arcs électriques ou étincelles qui pourraient endommager les parois du four.
- NE** réchauffez **JAMAIS** :
 - des bocaux, bouteilles ou récipients fermés hermétiquement ou sous vide. Exemple : petits pots pour bébé.
 - des aliments hermétiques. Exemple : œufs, noix en coquille, tomates.

Raison: l'augmentation de la pression pourrait les faire exploser (Il convient que les oeufs dans leur coquilles et les oeufs durs entiers ne soient pas cuits dans un four micro-ondes car ils risquent d'exploser, même après la fin de la cuisson.).

Astuce: retirez le couvercle et percez les peaux, sachets, etc.
- NE** faites **JAMAIS** fonctionner le four à vide.

Raison: cela pourrait endommager les parois du four.

Astuce: laissez un verre d'eau en permanence dans le four. Si vous démarrez le four accidentellement, l'eau absorbera les micro-ondes.
- Lorsque le four fonctionne à vide, l'alimentation électrique du four est automatiquement coupée par mesure de sécurité. Après une période d'attente d'environ 30 minutes, vous pouvez de nouveau faire fonctionner le four normalement.
- NE** couvrez **JAMAIS** les orifices de ventilation situés à l'arrière du four avec des torchons ou des papiers.

Raison: les torchons ou papiers pourraient prendre feu à cause de l'évacuation de l'air chaud.
- Utilisez **TOUJOURS** des gants isolants pour retirer un plat du four.

Raison: certains plats absorbent les micro-ondes et il y a toujours un transfert de chaleur des aliments au plat. Les plats sont donc très chauds.
- NE** touchez **PAS** les parois intérieures du four.

Raison: malgré les apparences, ces parois peuvent vous brûler même après la cuisson. Ne mettez aucun produit inflammable en contact avec une zone intérieure du four. Laissez d'abord le four refroidir.
- Pour réduire le risque de feu à l'intérieur du four :
 - n'y rangez aucun produit inflammable,
 - retirez les attaches métalliques des sacs en papier ou en plastique,
 - n'utilisez pas votre four à micro-ondes pour sécher des journaux,
 - Si de la fumée apparaît, arrêter ou débrancher le four et garder la porte fermée pour étouffer les flammes éventuelles.

Précautions d'emploi(suite)

FR

9. Faites **TOUJOURS** très attention lorsque vous chauffez des liquides ou des aliments pour bébé.
- Attendez au moins 20 secondes après avoir arrêté le four, pour bien répartir la chaleur.
 - Remuez pendant la cuisson si nécessaire et **TOUJOURS** après.
 - Manipulez les récipients avec précaution après la cuisson. Vous risquez de vous brûler si le récipient est trop chaud.
 - Pour empêcher les liquides de continuer à monter en température longtemps après leur sortie du four et éviter ainsi de vous brûler, remuez avant, pendant et après la cuisson.
 - Nous vous conseillons de laisser une cuillère en plastique dans les liquides pour permettre à la température de baisser plus rapidement et éviter les débordements.
- Raison: Le chauffage de boissons par micro-ondes, peut provoquer un jaillissement brusque et différé de liquide en ébullition, aussi des précautions doivent être prises lorsqu'on manipule le récipient.
- Si vous vous ébouillantez :
 - * plongez la partie ébouillante dans de l'eau froide pendant au moins dix minutes,
 - * couvrez avec un pansement sec et propre,
 - * n'appliquez aucune crème, huile ou lotion.
 - **NE** remplissez **JAMAIS** complètement le récipient. Choisissez un récipient évasé pour prévenir tout débordement de liquide. Des bouteilles à goulot étroit peuvent exploser en cas de surchauffe.
 - Le contenu des biberons et des pots d'aliments pour bébé doit être remué ou agité et la température doit en être vérifiée avant consommation, afin d'éviter les brûlures.
 - **NE** chauffez **JAMAIS** un biberon avec la tétine, car il pourrait exploser en cas de surchauffe.
10. Veillez à ne pas endommager le cordon d'alimentation.
- Ne plongez pas le cordon ou la fiche dans l'eau et tenez le cordon éloigné des surfaces chaudes.
 - N'utilisez pas l'appareil si le cordon ou la fiche sont endommagés.
11. Quand vous ouvrez la porte du four, tenez-vous à une longueur de bras.
- Raison: l'air chaud ou la vapeur libérée pourraient vous brûler.
12. Conservez l'intérieur du four propre.
- Raison: des particules de nourriture ou des gouttes de graisse collées aux parois ou au plancher du four peuvent endommager sa peinture et réduire son efficacité.
13. Un "cliquettement" peut se faire entendre pendant le fonctionnement du four, et plus particulièrement pendant la décongélation.
- Raison: ce bruit indique un changement de puissance. Ce phénomène est normal.

INSTRUCTIONS DE SÉCURITÉ IMPORTANTES

Pendant la cuisson, regardez de temps à autres dans le four lorsque les aliments sont réchauffés ou cuits dans des récipients jetables en plastique, papier ou autres matériaux combustibles.

IMPORTANT

Mise en garde : Ne laissez les enfants utiliser le four sans surveillance que si des instructions appropriées ont été données afin que l'enfant puisse utiliser le four de façon sûre et comprenne les dangers d'un usage incorrect.

ATTENTION !

- Si la porte ou ses joints sont endommagés, vous ne devez pas utiliser le four tant qu'il n'a pas été réparé par une personne compétente.

ATTENTION !

Il est dangereux pour toute personne non compétente d'effectuer une opération d'entretien ou de réparation impliquant le retrait d'un couvercle servant de protection contre les micro-ondes.

ATTENTION !

Les liquides et autres aliments ne doivent pas être chauffés dans des récipients fermés étant donné les risques d'explosion.

ATTENTION !

- Autorisez les enfants à utiliser le four sans surveillance uniquement lorsque des instructions appropriées ont été données pour que l'enfant le fasse en toute sécurité en comprenant les dangers d'une utilisation incorrecte.

AVERTISSEMENT !

Réchauffer des boissons au micro-ondes peut entraîner une ébullition une fois le récipient sorti du four. Manipulez donc le récipient avec précaution.

AVERTISSEMENT !

Le contenu des biberons ou des pots de nourriture pour bébé doit être mélangé ou secoué et sa température doit toujours être vérifiée avant de le donner afin d'éviter les brûlures.

Protection de l'environnement

Prenez soin de déposer l'emballage de votre appareil dans un centre de recyclage de type point vert. ♻️

Installez votre four à micro-ondes

Installez le four sur une surface plane, horizontale et suffisamment solide pour supporter le poids du four.

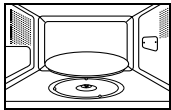
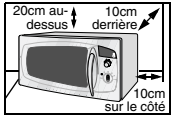

1. Prévoyez un dégagement d'au moins 10 cm autour du four et de 20 cm au-dessus pour faciliter la ventilation.
2. Retirez tout élément d'emballage de l'intérieur du four. Installez l'anneau de guidage et le plateau. Vérifiez que le plateau est correctement installé.
3. Installez le four à micro-ondes de façon à pouvoir accéder à la fiche d'alimentation.

- ☞ N'obstruez **jamais** les orifices de ventilation, car le four risquerait de surchauffer et de s'arrêter automatiquement. Vous devrez alors attendre qu'il ait suffisamment refroidi pour le réutiliser.
- ☞ Pour votre sécurité personnelle, cet appareil doit être branché sur une prise murale à 3 broches délivrant une tension de 230 volts CA, 50 Hz. Si le cordon d'alimentation de l'appareil est endommagé, il devra être remplacé par un cordon spécial (références I-SHENG SP022, KDK KKP4819D, MOONSUNG EP-48E, SAMIL SP-106B, HIGH PROJECT H.P 3 ou EUROELECTRIC 3410, PENCON (ZD16A) pour l'Israël, SA16 pour l'Afrique du Sud et PENCON (UD13A1) pour le Nigéria, le Ghana, le Kenya et les Emirats Arabes). Faites effectuer le remplacement du cordon par un service après-vente agréé par la marque. La tension d'alimentation doit être respectée. Tout câble d'extension doit être conforme aux spécifications du cordon d'alimentation d'origine.
- ☞ N'installez **pas** le four dans un environnement chaud ou humide, par exemple à côté d'un radiateur ou d'un four traditionnel.
- ☞ Avant d'utiliser votre four pour la première fois, nettoyez les surfaces intérieures et les joints d'étanchéité à l'aide d'un chiffon humide.

Problèmes et solutions

Si vous êtes confronté à l'un des problèmes énumérés ci-dessous, essayez les solutions correspondantes.

FR

- ◆ Ces phénomènes sont normaux.
 - Condensation à l'intérieur du four.
 - Flux d'air autour de la porte et du four.
 - Réflexion de lumière autour de la porte et du four.
 - Vapeur s'échappant du pourtour de la porte et des orifices de ventilation.
- ◆ Le four ne démarre pas lorsque vous tournez le bouton de sélection du temps de cuisson et du poids (⊙/g/⊕).
 - La porte est-elle bien fermée ?
- ◆ Les aliments ne sont pas du tout cuits.
 - Avez-vous programmé le minuteur correctement ?
 - La porte est-elle fermée ?
 - L'alimentation secteur a-t-elle disjoncté ou le fusible a-t-il fondu à la suite d'une surcharge de votre prise électrique ?
- ◆ Les aliments sont trop ou pas assez cuits.
 - Avez-vous indiqué un temps de cuisson correct en fonction du type d'aliments ?
 - Avez-vous choisi le niveau de puissance approprié ?
- ◆ Des étincelles et des craquements se produisent à l'intérieur du four (arcs électriques)
 - Avez-vous utilisé un plat comportant des décorations métalliques ?
 - Avez-vous laissé une fourchette ou un autre ustensile métallique à l'intérieur du four ?
 - Avez-vous mis du papier d'aluminium trop près des parois du four ?
- ◆ Le four provoque des interférences avec des radios ou des téléviseurs.
 - Une légère interférence peut être provoquée sur un téléviseur ou une radio lorsque le four fonctionne. Ce phénomène est normal. Pour remédier à ce problème, installez le four loin de tout téléviseur, radio ou antenne.
 - Si le microprocesseur du four détecte une interférence, l'afficheur peut être réinitialisé. Pour remédier à ce problème, débranchez le cordon d'alimentation, puis rebranchez-le. Réglez de nouveau l'horloge.

Réglez l'horloge

FR
Votre four à micro-ondes est équipé d'une horloge vous permettant d'afficher l'heure sur 24 heures ou sur 12 heures. Vous devez régler l'horloge :

- à l'installation initiale,
- après une coupure de courant.

✉ N'oubliez pas de changer l'heure lors du passage de l'heure d'hiver à celle d'été, et vice-versa.

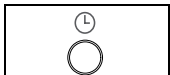

1. Pour afficher l'heure en mode... appuyez sur le bouton ...

24 heures, une fois.
12 heures, deux fois.



2. Tournez le bouton de sélection du temps de cuisson et du poids (/g()) pour régler l'heure.

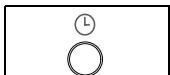

3. Appuyez sur le bouton .



4. Tournez le bouton de sélection du temps de cuisson et du poids (/g()) pour régler les minutes.

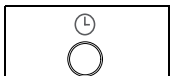

5. Appuyez sur le bouton .

Niveaux de puissance

Vous avez le choix parmi les niveaux de puissance ci dessous.

Niveau	Puissance	Niveau	Puissance
MAXIMUM	850 W	MOYEN-BAS	300 W
ÉLEVÉ	700 W	DÉCONGÉLATION	180 W
MOYEN-ÉLEVÉ	600 W	AUTOMATIQUE()	
MOYEN	450 W	BAS/TIÈDE	100 W

✉ Les temps de cuisson donnés dans ce mode d'emploi correspondent aux niveaux de puissance indiqués ci-dessus. Si vous sélectionnez un niveau de puissance plus élevé, le temps de cuisson sera plus court.

✉ En revanche, si vous sélectionnez un niveau de puissance moins élevé, le temps de cuisson sera plus long.

Cuisez et réchauffez un plat par micro-ondes

Suivez les instructions ci-dessous pour cuire ou réchauffer des aliments. Vérifiez **TOUJOURS** les réglages de cuisson avant de laisser les aliments cuire sans surveillance.

Posez le plat au centre du plateau, puis fermez la porte.

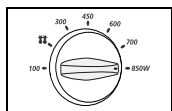

1. Sélectionnez la puissance de cuisson maximale en tournant le bouton de sélection du niveau de puissance. **(PUISSANCE DE CUISSON MAXIMALE : 850 W)**

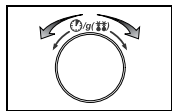

2. Réglez le temps de cuisson en tournant le bouton de sélection du temps de cuisson et du poids (g/oz).
Résultat: l'éclairage du four s'allume et le plateau commence à tourner.
 - 1) La cuisson démarre instantanément et lorsqu'elle est terminée, un signal sonore retentit quatre fois.
 - 2) Un signal de rappel de fin de cuisson est émis toutes les minutes pendant trois minutes.
 - 3) L'heure s'affiche de nouveau.



Ne mettez jamais le four en route lorsqu'il est vide.



Pour changer le niveau de puissance en cours de cuisson, tournez le bouton de sélection du niveau de puissance.

Arrêtez la cuisson

Vous pouvez arrêter la cuisson à tout moment afin d'examiner les aliments.

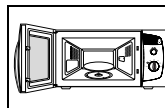

1. Pour arrêter la cuisson temporairement : Ouvrez la porte.
Résultat: la cuisson s'arrête. Pour redémarrer la cuisson, refermez la porte.

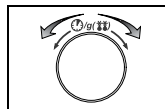

2. Pour arrêter la cuisson complètement : Tournez le bouton de sélection du temps de cuisson et du poids (g/oz) vers la gauche jusqu'à ce que "0" s'affiche.



Ajustez le temps de cuisson

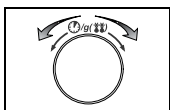

Ajustez le temps de cuisson restant en tournant le bouton de sélection du temps de cuisson et du poids (g/t). Pendant la cuisson, tournez le bouton de sélection vers la droite ou vers la gauche, pour augmenter ou diminuer le temps de cuisson restant.

Décongelez un plat automatiquement

La décongélation automatique vous permet de décongeler des aliments, tels que la viande, la volaille ou le poisson.

Posez le plat congelé au centre du plateau, puis fermez la porte.

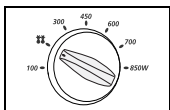

1. Positionnez le bouton de sélection du type de cuisson sur l'icône de décongélation automatique (t).

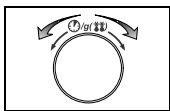

2. Réglez le temps de cuisson en tournant le bouton de sélection du temps de cuisson et du poids (g/t).

Résultat: l'éclairage du four s'allume et le plateau commence à tourner.

- 1) La cuisson démarre instantanément et lorsqu'elle est terminée, un signal sonore retentit quatre fois.
- 2) Un signal de rappel de fin de cuisson est émis toutes les minutes pendant trois minutes.
- 3) L'heure s'affiche de nouveau.



N'utilisez que des récipients garantis micro-ondes.

Temps pour la décongélation automatique

Retirez les emballages des aliments avant de commencer la décongélation. Placez l'aliment congelé sur le plateau.

Au signal sonore, retournez l'aliment.

Respectez le temps de repos en fin de décongélation.

Aliment	Quantité	Temps de repos	Recommandations
Viande	200 à 1500 g	20 à 60 min.	Protégez les extrémités avec du papier
Volaille	200 à 1500 g	20 à 60 min.	d'aluminium. Au signal sonore, retournez
Poisson	200 à 1500 g	20 à 50 min.	l'aliment

Guide des récipients

Pour cuire des aliments dans le four à micro-ondes, ces dernières doivent pénétrer la nourriture sans être réfléchies ou absorbées par le plat utilisé.

Veillez donc à choisir des récipients garantis four à micro-ondes. Les récipients portant cette mention peuvent être utilisés en toute sécurité.

Le tableau suivant énumère différents types de récipients et de plats de cuisson, en indiquant si et comment ils peuvent être utilisés en mode micro-ondes.

Récipients	Garantis micro-ondes	Commentaires
Papier d'aluminium	✓ X	Peut être utilisé en petites quantités pour empêcher la surcuisson de certaines parties. Risque de provoquer des arcs électriques (étincelles) si placé trop près des parois du four ou utilisé en trop grande quantité.
Plat à brunir	✓	Ne dépassez pas huit minutes de préchauffe.
Céramique et porcelaine	✓	Les récipients en céramique, en terre cuite et en porcelaine sont habituellement adaptés à la cuisine au four à micro-ondes, à condition de ne pas présenter de décorations métalliques.
Cartons plastifiés jetables	✓	Certains plats surgelés sont conditionnés dans ce type d'emballage.
Emballage "fast-food"		
• Gobelets et barquettes en polystyrène	✓	Permettent de réchauffer des aliments, mais risquent de se déformer en cas de surchauffe.
• Sachets en papier ou journaux	X	Risquent de brûler.
• Papier recyclé ou décorations métalliques	X	Risquent de provoquer des arcs électriques (étincelles).

Verre		
• Résistant à la chaleur	✓	Utilisable, à condition de ne pas présenter de décorations métalliques. Utilisables pour réchauffer des aliments ou des liquides. Du verre fin peut cependant être fêlé ou brisé par un changement soudain de température.
• Verres de table	✓	
• Bocaux	✓	Retirez le couvercle et utilisez uniquement pour réchauffer.
Métal		
• Plats et attaches pour sacs de congélation	X	Risquent de provoquer des arcs électriques (étincelles) ou du feu.
Papier		
• Assiettes, gobelets, serviettes	✓	Pour réchauffer ou cuire avec des temps de cuisson courts. Permet d'absorber un excès d'humidité.
• Papier absorbant	✓	
• Papier recyclé	X	Risquent de provoquer des arcs électriques (étincelles).
Plastique		
• Barquettes	✓	Surtout les thermoplastiques résistant à la chaleur. D'autres plastiques peuvent se déformer ou se décolorer à hautes températures. N'utilisez pas de plastique mélaminé. Permet de conserver l'humidité. Ne doit pas toucher les aliments. Faites attention de ne pas vous faire brûler par la vapeur lorsque vous retirez le film.
• Film plastique	✓	
• Sacs de congélation	✓ X	Uniquement des sacs spéciaux pour cuisson au bain-marie ou au four. Ne doivent pas être fermés hermétiquement. Piquez avec une fourchette, si nécessaire.
Papier sulfurisé ou paraffiné	✓	Permet de conserver l'humidité et d'éviter des éclaboussures.

✓ : Recommandé

✓ X : Faire attention

X : Peu sûr

Nettoyez votre four à micro-ondes

Pour empêcher l'accumulation de graisses et de particules d'aliments, vous devez nettoyer régulièrement les éléments suivants du four à micro-ondes :

- l'intérieur et l'extérieur,
- la porte et les joints d'étanchéité,
- le plateau et l'anneau de guidage.

☞ Vérifiez **TOUJOURS** que les joints de porte sont propres et que la porte ferme correctement.

☞ Ne pas maintenir le four dans un état de propreté satisfaisant peut entraîner la détérioration des parois et éventuellement empêcher le four de fonctionner correctement, ce qui représenterait un danger.

1. Nettoyez l'extérieur avec un chiffon doux et de l'eau savonneuse tiède. Rincez et séchez.
2. Retirez les éclaboussures ou autres traces tenaces sur les parois ou sur l'anneau de guidage à l'aide d'une éponge savonneuse. Rincez et séchez.
3. Si votre four est très sale ou si une odeur désagréable se dégage du four, placez une tasse d'eau citronné sur le plateau et faites-la chauffer pendant dix minutes à puissance maximale(850W).
4. Nettoyez le plateau si nécessaire, ce dernier pouvant aller au lave-vaisselle.

☞ Ne laissez **JAMAIS** couler d'eau dans les orifices de ventilation. N'utilisez **JAMAIS** de produits abrasifs ou de solvants chimiques. Nettoyez avec un soin tout particulier les joints de la porte, afin qu'aucune particule :

- ne s'accumule,
- ne nuise à l'étanchéité de la porte.

Spécifications techniques

Les descriptions et caractéristiques figurant dans ce mode d'emploi sont données à titre d'information et sans engagement. Soucieux de la qualité de ses produits, SAMSUNG se réserve le droit d'effectuer des modifications sans préavis.

Modèle	M182DN / MC182DN
Source d'alimentation	230V ~ 50 Hz
Consommation Micro-ondes	1250 W
Puissance restituée en micro-ondes	100 W / 850 W (IEC-705)
Fréquence de fonctionnement	2450 MHz
Type de magnétron	OM75P(31)
Méthode de refroidissement	Moteur de ventilation
Dimensions (Long. x Haut. x Prof.) Extérieures Cavité du four	489 x 275 x 393 mm 330 x 211 x 329 mm
Capacité	23 litres
Poids (Net)	13.5 kg environ

Français



Comment éliminer ce produit
(déchets d'équipements électriques
et électroniques)

(Applicable dans les pays de l'Union Européen et aux autres pays européens
disposant de systèmes de collecte sélective)

Ce symbole sur le produit ou sa documentation indique qu'il ne doit pas être éliminé en fin de vie avec les autres déchets ménagers. L'élimination incontrôlée des déchets pouvant porter préjudice à l'environnement ou à la santé humaine, veuillez le séparer des autres types de déchets et le recycler de façon responsable. Vous favoriserez ainsi la réutilisation durable des ressources matérielles.

Les particuliers sont invités à contacter le distributeur leur ayant vendu le produit ou se renseigner auprès de leur mairie pour savoir où et comment ils peuvent se débarrasser de ce produit afin qu'il soit recyclé en respectant l'environnement.

Les entreprises sont invitées à contacter leurs fournisseurs et à consulter les conditions de leur contrat de vente. Ce produit ne doit pas être éliminé avec les autres déchets commerciaux.

—
•
—
•
—
•
—



ELECTRONICS

**Samsung Service Consommateurs
66 rue des Vanesses
BP 50116 - Villepinte -95950
ROISSY cedex France**

Pour toute information ou tout
renseignement complémentaire sur nos
produits, notre service consommateurs
est à votre disposition au :

▶ N° Indigo 08 25 08 65 65

(€0,15/Min)

Vous pouvez également vous connecter à notre site Internet :

www.samsung.com/fr