



C445

User's Guide



English, Deutsch, Español, Français, Italiano, Svensk,
Nederlands, Português, 日本語

ASK Proxima

FRANÇAIS

Déclaration de conformité

Fabricant : InFocus Corporation, 27700 SW Parkway Ave. Wilsonville, Oregon 97070 USA

Bureau européen : Strawinskylaan 585, 1077 XX Amsterdam, Pays-Bas

Nous déclarons sous notre propre responsabilité que ce projecteur est conforme aux directives et normes suivantes :

Directive CEM 89/336/CEE, amendée par 93/68/CEE

CEM : EN 55022

EN 55024

EN 61000-3-2

EN 61000-3-3

Directive sur les basses tensions 73/23/CEE, amendée par 93/68/CEE

Sécurité : IEC 60950-1 : 1st Édition

Octobre 2003

Marques déposées

Apple, Macintosh et PowerBook sont des marques commerciales ou déposées d'Apple Computer, Inc. IBM est une marque commerciale ou déposée d'International Business Machines, Inc. Microsoft, PowerPoint, et Windows sont des marques commerciales ou déposées de Microsoft Corporation. Adobe et Acrobat sont des marques commerciales ou déposées d'Adobe Systems Incorporated. InFocus, In Focus, et INFOCUS (stylisé) sont des marques commerciales ou déposées d'InFocus Corporation aux États-Unis et dans d'autres pays.

Avertissement FCC

Cet appareil a été testé et certifié conforme aux limites définies pour un appareil numérique de classe A, en vertu de l'article 15 des réglementations de la FCC. Ces limites ont été sélectionnées pour fournir une protection raisonnable contre les interférences nuisibles dans une installation commerciale. Cet équipement génère, utilise et peut émettre de l'énergie aux fréquences radioélectriques et, s'il n'est pas installé et utilisé conformément aux instructions de ce manuel, peut causer des interférences pour les communications radio. Le fonctionnement de ce matériel dans un environnement résidentiel est susceptible de provoquer des interférences gênantes ; si tel est le cas, l'utilisateur doit remédier à ce problème à ses propres frais.

Avertissement EN 55022

Cet appareil est de classe A. Dans un environnement domestique, il peut provoquer des interférences radioélectriques. Dans ce cas, l'utilisateur pourra être amené à prendre des mesures appropriées. Typiquement, cet appareil est utilisé dans une salle de conférence, une salle de réunion ou un auditorium.

Canada

Cet appareil numérique de classe A est conforme à la norme ICES-003 du Canada.

Cet appareil numérique de classe A est conforme à la norme NMB-003 du Canada.

Homologations des organismes

UL, CUL, DEMKO-GS

D'autres approbations spécifiques aux pays peuvent s'appliquer. Voir l'étiquette de certification du produit.

InFocus se réserve le droit de modifier les offres et les spécifications des produits à tout moment sans préavis.

Consignes de sécurité concernant les piles

ATTENTION : Risque d'explosion si la pile de ce projecteur est remplacée par un type de pile incorrect. Voir la page 33 qui donne des instructions pour le remplacement de la pile.

Ce mode d'emploi s'applique aux modèles IN42, C445 et W400.

Table des matières

| | |
|---|----|
| Introduction | 4 |
| Articles inclus | 4 |
| Positionnement du projecteur | 6 |
| Raccordement d'un ordinateur | 7 |
| Raccordements à l'ordinateur exigés | 7 |
| Affichage d'une image provenant d'un ordinateur | 9 |
| Réglage de l'image | 10 |
| Raccordement d'un appareil vidéo | 11 |
| Affichage d'une image vidéo | 12 |
| Arrêt du projecteur | 14 |
| Dépannage de l'installation | 14 |
| Utilisation des boutons du clavier | 21 |
| Utilisation de la télécommande | 21 |
| Utilisation de l'audio | 22 |
| Optimisation des images provenant d'un ordinateur | 23 |
| Fonctions de présentation | 23 |
| Optimisation des images vidéo | 24 |
| Personnalisation du projecteur | 24 |
| Utilisation des menus | 25 |
| Menu Picture | 26 |
| Menu Settings | 29 |
| Entretien | 33 |
| Nettoyage de l'objectif | 33 |
| Remplacement des piles de l'horloge | 33 |
| Remplacement de la lampe de projection | 34 |
| Nettoyage du filtre anti-poussière | 36 |
| Utilisation du verrou de sécurité | 36 |

Pour des détails complets sur le branchement et le fonctionnement du projecteur, reportez-vous à ce mode d'emploi. Les versions électroniques de ce mode d'emploi en plusieurs langues se trouvent sur notre site Internet.

Le site Internet propose également des spécifications techniques (calculatrice interactive de taille d'image, commandes d'activation d'un ordinateur portable, brochage des connecteurs, glossaire, fiche de données du produit), un magasin Internet pour l'achat d'accessoires et une page pour l'inscription en ligne. L'intérieur de la couverture arrière donne la liste de toutes les adresses Internet pertinentes.

Consignes de sécurité importantes pendant le fonctionnement

- Placez le projecteur en position horizontale, à un angle de 8 degrés maximum par rapport à l'axe.
- Placez le projecteur dans un lieu bien aéré en veillant à ce que les prises ou les sorties d'air ne soient pas obstruées. Ne placez pas le projecteur sur une nappe ou tout autre revêtement mou qui pourrait obstruer les événements.
- Placez le projecteur à au moins 1,2 mètres des bouches de chauffage ou de refroidissement.
- N'utilisez que les systèmes de montage au plafond agréés.
- N'utilisez que le cordon d'alimentation fourni. L'utilisation d'une barrette de protection contre les surtensions est recommandée.
- Consultez ce manuel pour les procédures de démarrage et d'arrêt.
- Cet appareil possède une lampe qui contient une très petite quantité de mercure. Lavez-vous les mains après avoir nettoyé la zone et manipulé la lampe brisée. Mettez-la au rebut conformément aux réglementations et ordonnances locales, nationales ou fédérales en vigueur. Pour de plus amples informations, voir www.eiae.org.
- Dans le cas peu probable d'une rupture de la lampe, des particules peuvent s'échapper par les événements du projecteur. Quand le projecteur est sous tension, maintenez les gens, la nourriture et les boissons au-delà et en-deça de la zone de « sécurité » du projecteur comme indiqué par les zones marquées d'un « X » dans les schémas suivants.

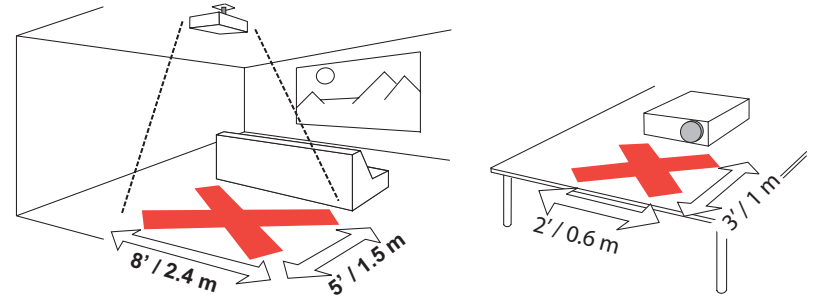

Suivez ces instructions pour optimiser la qualité de l'image et la durée de service de la lampe au cours de l'utilisation du projecteur. Le non-respect de ces instructions est susceptible d'affecter la garantie. Pour des détails plus complets sur la garantie, consultez le livret de garantie.

Introduction

Ce projecteur multimédia est doté de deux entrées d'ordinateur, trois entrées vidéo et deux entrées audio, une sortie audio, un contrôle RS-232 et réseau. Il est également doté de la résolution XGA 1024x768. Les objectifs en option (changeable courte portée, fixe courte portée fixe, fixe longue et super-longue portée) permettent d'adapter l'appareil à différentes utilisations. Le projecteur est facile à connecter, facile à utiliser et facile à entretenir.

Spécification du projecteur

Pour connaître les dernières spécifications de votre projecteur multimédia, visitez notre site Web. L'adresse Internet se trouve sur le côté intérieur de la page de couverture du Mode d'emploi.

Inscription en ligne

Inscrivez votre projecteur à partir de notre site Internet pour recevoir les mises à jours du produit, les annonces et les bénéfices associés à l'inscription. Voir l'adresse Internet à l'intérieur de la page de couverture du verso.

Articles inclus

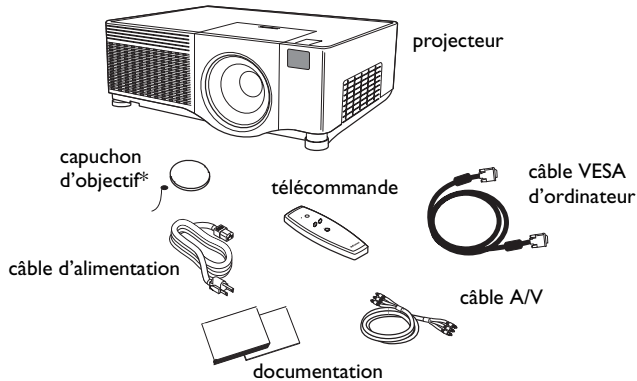

* L'attache du capuchon de l'objectif se trouve dans le coffret de la documentation. Si vous le souhaitez, vous pouvez la fixer au capuchon de l'objectif et au projecteur.

Composants et fonctions du projecteur : avant

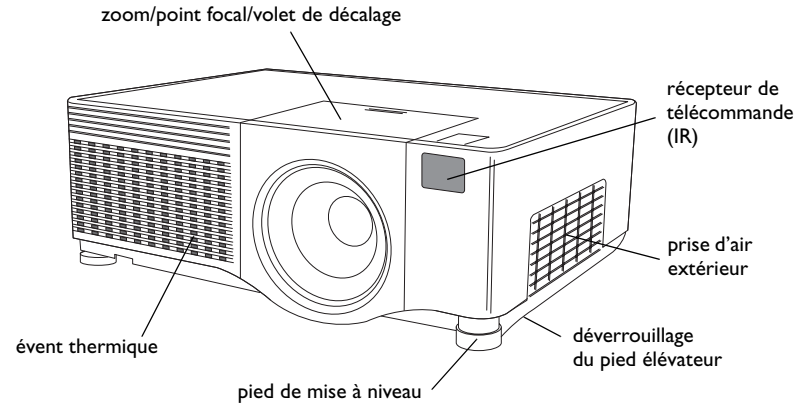

Composants et fonctions du projecteur : arrière

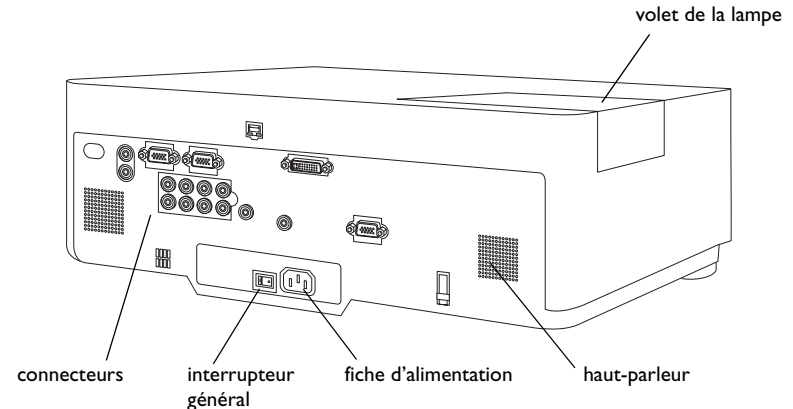

Panneau de connexion

Le projecteur est doté de trois options d'ordinateurs et de trois options vidéo :

- un M1-DA (DVI avec USB)
- une option d'ordinateur VESA
- un composant vidéo RCA (Pr, Pb, Y)
- une entrée S-vidéo
- une option vidéo composite RCA

Le projecteur est muni des connecteurs d'ordinateur et vidéo pour la prise en charge audio :

- deux connecteurs audio composite RCA (L, R)
- une sortie audio
- deux entrées audio pour ordinateur

Le projecteur est également doté des connecteurs suivants :

- un connecteur pour branchement câblé distant
- un connecteur pour sortie de moniteur
- un connecteur série RS-232 (pour le contrôle série)
- connecteur RJ-45 (pour contrôle en réseau)

Les spécifications de l'interface de la ligne de commande (CLI) et les commandes du RS-232 se trouvent dans l'annexe et sur notre site Internet. Voir l'intérieur de la page de couverture de ce Mode d'emploi pour des informations sur le site Internet.

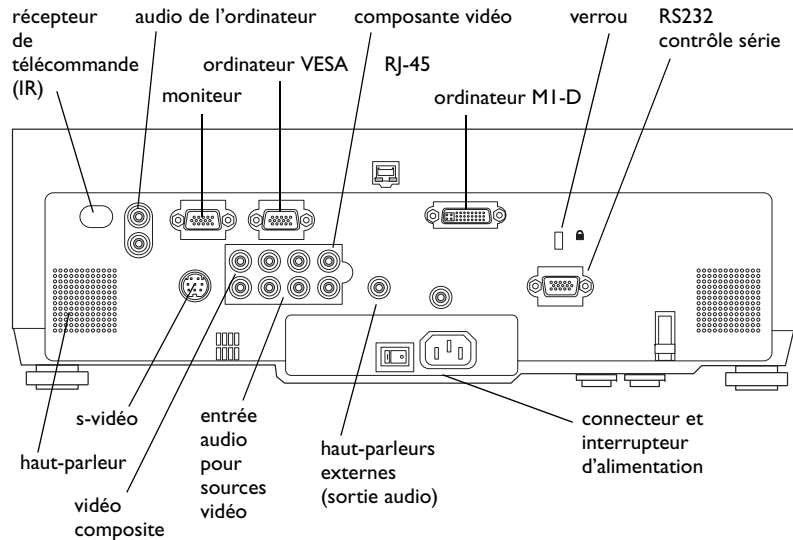

Positionnement du projecteur

Pour déterminer l'emplacement du projecteur, considérez la taille et la forme de votre écran, les emplacements des prises de courant et la distance entre le projecteur et les autres appareils. Voici quelques règles élémentaires :

- Positionnez le projecteur sur une surface plane à angle droit avec l'écran. Le projecteur (avec l'objectif standard) doit être au moins à 0,9 m de l'écran de projection.
- Placez le projecteur à moins de 3 mètres (10 pieds) de votre source d'alimentation et de 1,8 mètres (6 pieds) de votre dispositif vidéo (à moins que vous disposiez de rallonges). Pour assurer un accès adéquat aux câbles, ne placez pas le projecteur à moins de 0,15 m (6 pouces) du mur ou d'un autre objet.
- Si vous installez le projecteur au plafond, reportez-vous au guide d'installation du Kit de montage plafond pour plus de détails. Pour inverser l'image projetée, reportez-vous à « Montage au plafond », page 29. Nous recommandons l'utilisation d'un montage au plafond agréé par InFocus. Le kit de montage au plafond est vendu séparément. Visitez notre site Internet pour plus d'informations.
- Placez le projecteur à la distance voulue par rapport à l'écran. La distance entre l'objectif du projecteur et l'écran, le réglage du zoom et le format vidéo déterminent la taille de l'image projetée. Pour des détails sur les tailles d'image à des distances différentes, reportez-vous à l'annexe ou notre site Internet.
- Pour l'objectif standard livré avec le projecteur, l'image sort à un angle donné. Toutefois, la fonction de décalage de l'objectif permet d'obtenir un décalage variable de l'image. Le décalage d'image est de 90 % à un rapport de 9:0 lorsque le projecteur est en mode 4:3 (mode par défaut). Ce qui signifie que si vous avez une image de 3 m de haut, le bas de l'image sera à 0,3 m en dessous du centre de l'objectif.
- Le décalage d'image est de 50 % quand le cadrage de l'objectif est au rapport 1:1. Ce qui signifie que si vous avez une image de 3 m de haut, le bas de l'image sera à 1,5 m en dessous du centre de l'objectif.

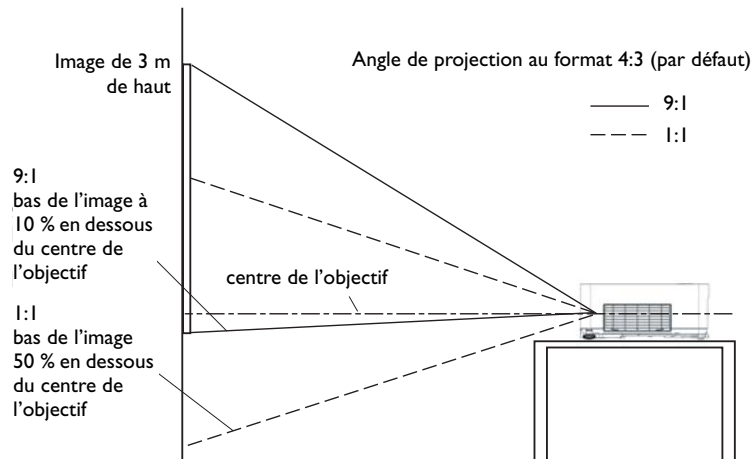

Raccordement d'un ordinateur

Raccordements à l'ordinateur exigés

Branchez une extrémité du câble de l'ordinateur VESA au connecteur de **Computer 2** (l'ordinateur 2) du projecteur. Raccordez l'autre extrémité au port vidéo de l'ordinateur. Si vous utilisez un ordinateur de bureau, vous devez déconnecter le câble du moniteur de l'ordinateur du port vidéo de l'ordinateur.

Branchez le câble d'alimentation noir au connecteur situé à l'arrière du projecteur et à votre prise électrique.

REMARQUE : Utilisez toujours le câble d'alimentation qui accompagne le projecteur.

Raccordements à l'ordinateur en option

Pour piloter la souris de l'ordinateur en utilisant la télécommande, connectez le câble M1-DA en option aux ports USB et DVI sur l'ordinateur et connectez l'autre extrémité au connecteur **Computer 1** (M1-DA) sur le projecteur.

Pour sonoriser votre présentation, raccordez le câble audio à votre ordinateur et au connecteur d'entrée audio correspondant **Audio In** d'ordinateur sur le projecteur.

raccordez le câble de l'ordinateur

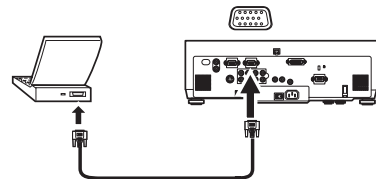

branchez le câble d'alimentation

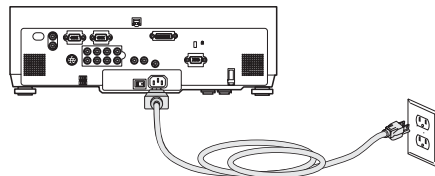

raccordez le câble M1-DA

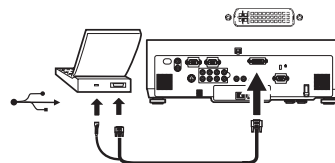

branchez le câble audio

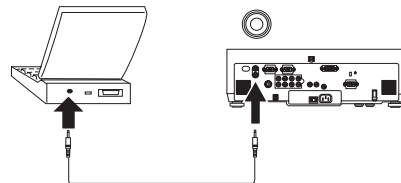

Si vous utilisez un ordinateur de bureau et que vous souhaitez voir l'image sur l'écran de votre ordinateur en même temps que sur l'écran de projection, branchez le câble du moniteur au connecteur de sortie du moniteur (**Monitor out**) sur le projecteur.

Vous pouvez piloter le projecteur à partir d'un panneau de commande LCD, d'un écran tactile ou d'un ordinateur en raccordant un câble RS-232 au connecteur de contrôle **Serial Control** (Serial du projecteur). Les commandes RS-232 spécifiques sont décrites dans la section Service et Support (Service et assistance) de notre site Internet et dans l'annexe.

Le projecteur peut être piloté par le logiciel réseau en utilisant le connecteur **Network** (RJ-45). Des instructions détaillées de cette fonction se trouvent sur notre site Internet.

raccordez le câble du moniteur

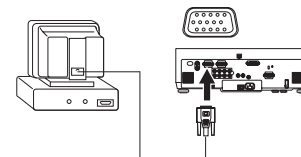

raccordez le câble RS-232

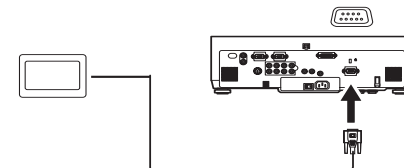

raccordez le câble CAT-5

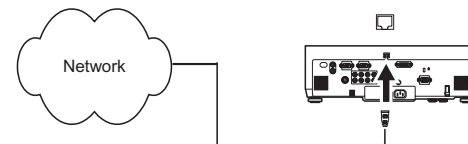

Affichage d'une image provenant d'un ordinateur

Retirez le capuchon de l'objectif.

Basculez l'interrupteur alimentation sur l'arrière du projecteur en position marche (I). Le voyant d'alimentation sur le panneau des indicateurs d'états (page 14) s'allume en orange.

Appuyez sur le bouton d'alimentation (**Power**) situé sur le haut du projecteur ou sur la télécommande.

Le voyant lumineux d'alimentation se met à clignoter en vert et les ventilateurs commencent à tourner. Quand la lampe s'éclaire, l'écran de démarrage apparaît et le voyant lumineux passe en vert continu. Il faut environ une minute pour que l'image atteigne sa luminosité complète.

? **Aucun écran de démarrage ?** Reportez-vous à l'aide page 15.

Démarrez votre ordinateur.

L'image de l'ordinateur doit apparaître sur l'écran de projection. Si ce n'est pas le cas, appuyez sur le bouton **Source** du clavier du projecteur.

Vérifiez que le port vidéo externe de l'ordinateur portable est actif.

De nombreux ordinateurs portables n'activent pas automatiquement leur port vidéo externe quand un projecteur est raccordé. En général, une combinaison de touches (par exemple FN + F5) permet d'arrêter et de mettre en marche l'affichage externe. Consultez la documentation de votre ordinateur pour trouver cette combinaison de touches.

? **Aucune image sur l'ordinateur ?** Reportez-vous à l'aide page 15.

retirez le capuchon de l'objectif

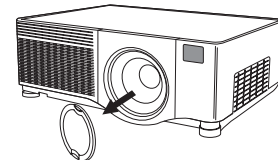

appuyez sur le bouton Power



appuyez sur le bouton de marche/arrêt Power

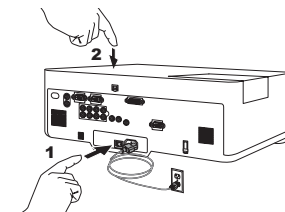

démarrez votre ordinateur



source



activez le port externe de l'ordinateur portable

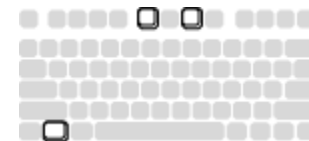

Réglage de l'image

Au besoin, réglez la hauteur du projecteur en appuyant sur le bouton de déverrouillage de chaque côté du projecteur pour allonger le pied élévateur.

réglez la hauteur

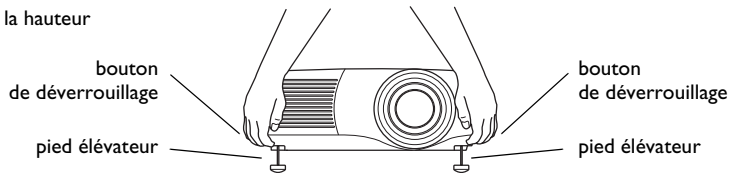

Placez le projecteur à la distance désirée de l'écran à un angle de 90-degrés (perpendiculaire) par rapport à l'écran.

réglez la distance

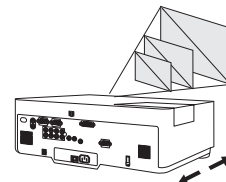

Réglez le zoom ou le point focal en tournant le **Zoom** ou les bagues du **point focal** à l'intérieur du volet de l'objectif jusqu'à ce que la taille et le point focal soient satisfaisants.

réglez le zoom et le point focal

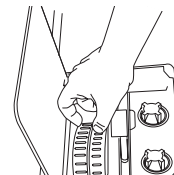

Si l'image ne se trouve pas sur l'écran ou dans la zone de visualisation, réglez-la en appuyant sur les boutons de décalage à l'intérieur du volet de l'objectif.

réglez le décalage de l'objectif

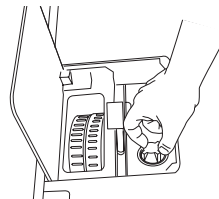

Utilisez le bouton droit pour décaler l'objectif vers la gauche ou la droite. Utilisez le bouton gauche pour décaler l'objectif vers le haut ou le bas.

Réglez le contraste ou la luminosité dans le menu Picture.

réglez le contraste et la luminosité

Voir page 25 pour obtenir de l'aide sur les menus.

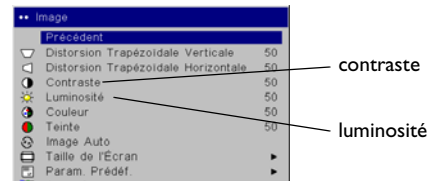

Raccordement d'un appareil vidéo

Connexions vidéo standard

Branchez le connecteur jaune du câble vidéo (A/V) dans le connecteur de sortie vidéo sur l'appareil vidéo. Branchez l'autre connecteur jaune dans le connecteur jaune **Video 3** sur le projecteur. Branchez un connecteur blanc dans le connecteur de sortie audio gauche sur l'appareil vidéo et branchez un connecteur rouge dans le connecteur de sortie audio droit sur l'appareil vidéo. Branchez le connecteur blanc restant sur le connecteur gauche **Audio in** (d'entrée audio) du projecteur et branchez le connecteur rouge dans le connecteur droit **Audio in** (d'entrée audio) du projecteur.

Branchez le câble d'alimentation noir au connecteur situé à l'arrière du projecteur et à votre prise électrique.

REMARQUE : Utilisez toujours le câble d'alimentation qui accompagne le projecteur.

Connexions vidéo en option

Si l'appareil vidéo utilise un connecteur S-video rond à quatre broches, Branchez un câble S-video (vendu séparément) dans le connecteur S-video de l'appareil vidéo et dans le connecteur **Video 2** du projecteur. Utilisez les connecteurs audio du câble A/V comme décrit ci-dessus (les connecteurs jaunes du câble A/V ne sont pas utilisés).

Si l'appareil vidéo utilise des connecteurs de câble de composant (vendus séparément), branchez les connecteurs verts du câble dans le connecteur vert de sortie de composant sur l'appareil vidéo et dans le connecteur vert de composant **Video 1** (repéré par « **Y** ») sur le projecteur. Branchez les connecteurs bleus de câble de composant dans le connecteur bleu de sortie de composant sur l'appareil vidéo et dans le connecteur bleu de composant (repéré par « **Cb/Pb** ») sur le projecteur. Branchez les connecteurs rouges de câble de composant dans le connecteur rouge de sortie de composant sur l'appareil vidéo et dans le connecteur rouge de composant (repéré par « **Cr/Pr** ») sur le projecteur. Branchez les connecteurs audio du câble A/V comme décrit ci-dessus (les connecteurs jaunes du câble A/V ne sont pas utilisés). **REMARQUE :** Les connecteurs des composants peuvent être utilisés pour les sources HDTV (formats 480i, 480p, 720p et 1080i).

branchez le câble A/V

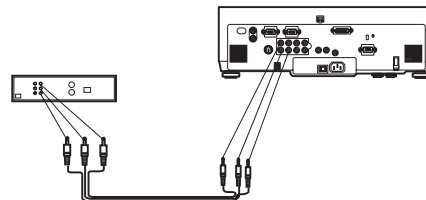

branchez le câble d'alimentation

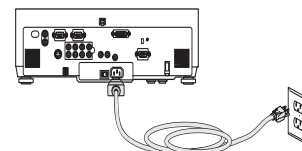

branchez le câble S-video
et le câble vidéo

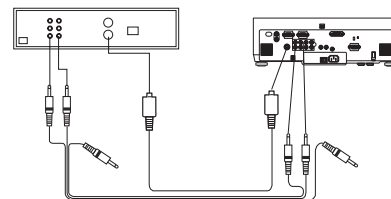

brancher les câbles des
composants et les câbles vidéo

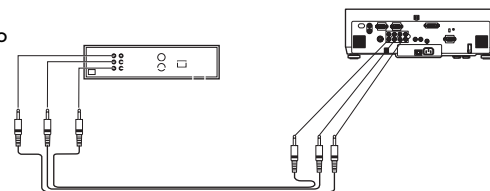

Affichage d'une image vidéo

Retirez le capuchon de l'objectif.

Basculez l'interrupteur alimentation sur l'arrière du projecteur en position marche (I). Le voyant d'alimentation sur le panneau des indicateurs d'états (page 14) s'allume en orange.

Appuyez sur le bouton d'alimentation (**Power**) situé sur le haut du projecteur ou sur la télécommande.

Le voyant lumineux se met à clignoter en vert et les ventilateurs commencent à tourner. Quand la lampe s'éclaire, l'écran de démarrage apparaît et le voyant lumineux passe en vert continu. Il faut environ une minute pour que l'image atteigne sa luminosité complète.

? Aucun écran de démarrage ? Reportez-vous à l'aide page 15.

Branchez et mettez sous tension votre appareil vidéo.

L'image de l'appareil vidéo devrait apparaître sur l'écran de projection. Si ce n'est pas le cas, appuyez sur le bouton **Source** du clavier du projecteur.

Au besoin, réglez la hauteur du projecteur en appuyant sur le bouton de déverrouillage de chaque côté du projecteur pour allonger le pied élévateur. Au besoin, faites pivoter les pieds pour élever le projecteur.

Placez le projecteur à la distance désirée de l'écran à un angle de 90 degrés par rapport à l'écran.

retirez le capuchon de l'objectif

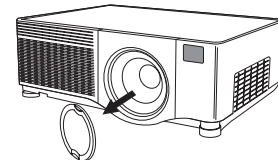

appuyez sur le bouton Power



appuyez sur le bouton de marche/arrêt Power

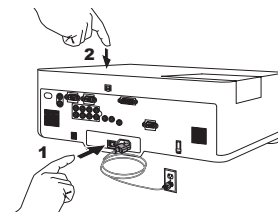

mettez en marche l'appareil vidéo

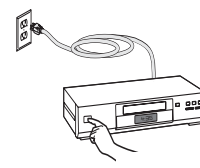

réglez la hauteur

bouton de déverrouillage

bouton de déverrouillage

pied élévateur

pied élévateur

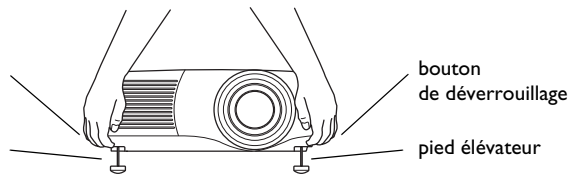

réglez la distance

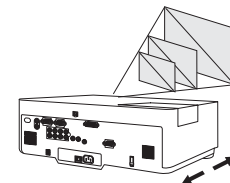

Réglez le zoom ou le point focal en tournant le **Zoom** ou les bagues du **point focal** à l'intérieur de la porte de l'objectif jusqu'à ce que la taille et le point focal soient satisfaisantes.

Si l'image ne se trouve pas sur l'écran ou dans la zone de visualisation, réglez-la en appuyant sur les boutons de décalage à l'intérieur du volet de l'objectif.

Utilisez le bouton droit pour décaler l'objectif vers la gauche ou la droite. Utilisez le bouton gauche pour décaler l'objectif vers le haut ou le bas.

Réglez le volume dans le menu Audio.

Réglez le **Contrast** (contraste), **Brightness** (la luminosité), **Color** (la couleur) ou **Tint** (la teinte) dans le menu Picture.

Voir page 25 pour obtenir de l'aide sur les menus.

réglez le zoom et le point focal

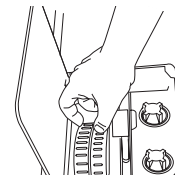

réglez le cadrage de l'objectif

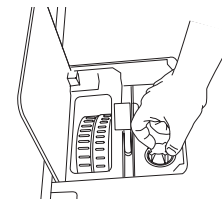

réglez le volume

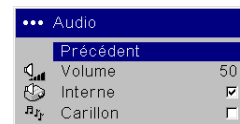

réglez le menu Picture

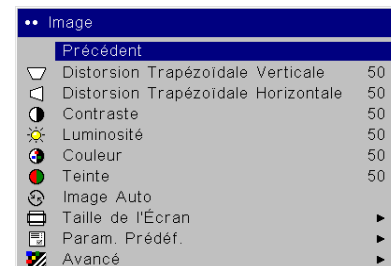

Arrêt du projecteur

Le projecteur affiche automatiquement un écran noir si aucune source active n'est détectée pendant 5 minutes. Cet écran noir permet de prolonger la durée de vie du projecteur. L'image revient dès que le système détecte une source active ou que l'on a appuyé sur un bouton de la télécommande ou du clavier.

Protection d'écran (Screen Save)

Si vous le souhaitez, l'écran vide peut apparaître après cinq minutes d'inactivité. Il suffit d'activer l'option Screen Save dans le menu **Settings > System**. Voir page 30.

Économie d'énergie (Power Save)

Le projecteur est également doté d'une fonction d'économie d'énergie qui éteint automatiquement la lampe si aucun signal n'est détecté pendant 20 minutes. Après 10 minutes supplémentaires sans signal, le projecteur s'éteint. Si un signal actif est reçu avant que le projecteur ne s'éteigne, l'image s'affiche. Vous devez appuyer sur le bouton d'alimentation (Power) pour afficher une image après 30 minutes d'inactivité. Quand l'option d'économie d'énergie est activée, la fonction de protection d'écran (Screen Save) est désactivée. Voir page 30.

Arrêt du projecteur

Pour éteindre le projecteur, appuyez sur le bouton **power** et vérifiez que vous souhaitez éteindre le projecteur en appuyant à nouveau sur ce même bouton dans les 3 secondes. Vous pouvez annuler la séquence d'arrêt du projecteur en n'appuyant pas une seconde fois sur le bouton d'alimentation (**power**). La lampe s'éteint et le voyant lumineux clignote en vert pendant plus d'une minute tandis que les ventilateurs continuent de tourner pour assurer le refroidissement de la lampe. Une fois la lampe refroidie, le voyant lumineux Power est orange et les ventilateurs s'arrêtent. Appuyez sur le bouton d'alimentation à l'arrière du projecteur et débranchez le cordon d'alimentation pour éteindre complètement le projecteur.





Dépannage de l'installation



Si votre image s'affiche correctement sur l'écran, passez à la section suivante. Si ce n'est pas le cas, prenez certaines mesures pour corriger





l'installation. Le panneau d'état situé en haut du projecteur indique l'état de ce dernier et peut vous aider lors du dépannage.

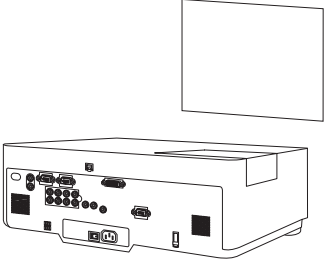
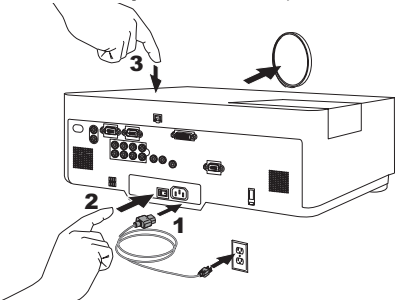
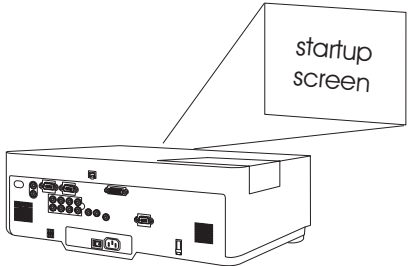
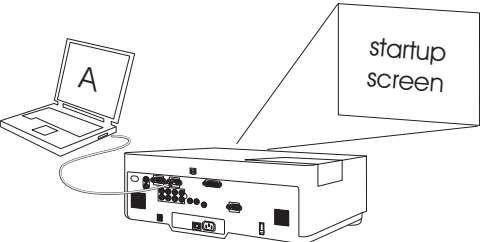

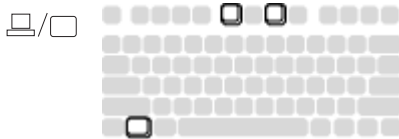
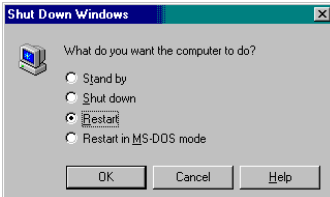
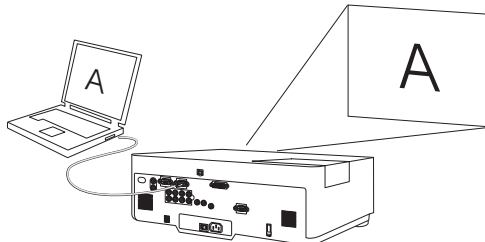

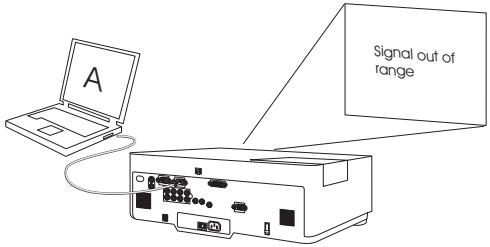

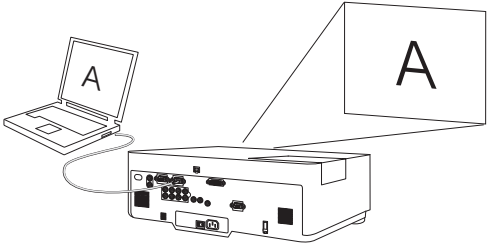
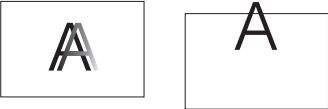
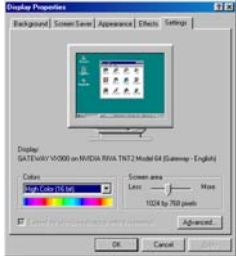

Tableau I: Comportement et signification des voyants lumineux d'état



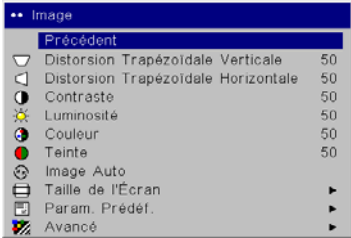

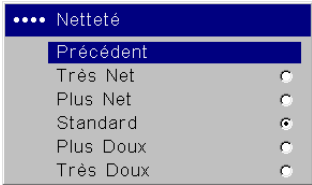

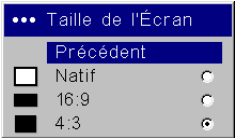

| Icônes du panneau d'état | Signification |
|--|--|
| Alimentation, vert non clignotant  | Vous avez appuyé sur le bouton d'alimentation et l'initialisation du logiciel est terminée ou le projecteur a été mis hors tension. |
| Alimentation, vert clignotant  | L'utilisateur a appuyé sur le bouton d'alimentation et le logiciel est en cours d'initialisation ou le projecteur est en cours de mise hors tension et les ventilateurs tournent pour refroidir la lampe. |
| Thermomètre  | Le projecteur est trop chaud. Vérifiez que les événements ne sont pas bouchés, (voir page 19). Arrêtez le projecteur et attendez une minute avant de le remettre en route. Contactez l'assistance technique si le problème persiste. |
| Lampe  | Arrêtez le projecteur et attendez une minute avant de le remettre en route. Si le voyant de lampe se rallume, remplacez la lampe et remettez le compteur de temps de fonctionnement de la lampe à zéro. |
| Clé/Entretien  | Arrêtez le projecteur et attendez une minute avant de le remettre en route. Si le voyant d'entretien se rallume, une intervention de maintenance est requise. Visitez notre site Internet pour contacter le service de maintenance. |

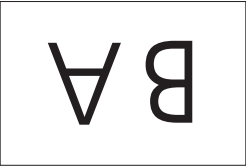
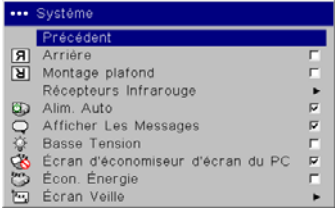
| Problème | Solution | Résultat |
|---|--|--|
| <p data-bbox="48 158 347 181">Aucun écran de démarrage</p>  | <p data-bbox="663 158 1154 238">Branchez le cordon d'alimentation, appuyez sur l'interrupteur et le bouton d'alimentation. Retirez le capuchon de l'objectif.</p>  | <p data-bbox="1189 158 1354 181">Image correcte</p>  |
| <p data-bbox="48 608 434 631">Seul l'écran de démarrage apparaît</p>  | <p data-bbox="663 608 1085 688">Appuyez sur le bouton Source  Activez le port externe de l'ordinateur portable</p>  <p data-bbox="663 878 798 987">ou redémarrez l'ordinateur portable</p>  | <p data-bbox="1189 608 1640 665">L'image en provenance de l'ordinateur est projetée sur l'écran</p>  |

| Problème | Solution | Résultat |
|--|---|---|
| <p>Aucun image en provenance de l'ordinateur, juste les mots « Signal hors échelle »</p>  | <p>Réglez la fréquence de rafraîchissement de l'ordinateur dans Panneau de configuration > Affichage > Paramètres > Avancé > Adaptateur (l'emplacement varie suivant le système d'exploitation utilisé)</p> <p>Vous pouvez avoir besoin d'une résolution différente sur votre ordinateur, comme indiqué dans le problème suivant « Image floue ou tronquée »</p>  | <p>L'image en provenance de l'ordinateur est projetée sur l'écran</p>  |
| <p>Image floue ou tronquée</p>  | <p>Faites correspondre la résolution d'affichage de l'ordinateur à la résolution normale du projecteur (Démarrer > Paramètres > Panneau de configuration > Affichage > onglet Paramètres, sélectionnez 1024x768)</p> <p>Pour un ordinateur portable, désactivez le moniteur de l'ordinateur ou passez en mode double affichage</p>  | <p>Image nette et non tronquée</p>  |

Dépannage du projecteur

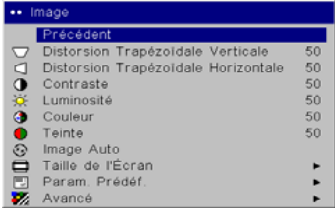
| Problème | Solution | Résultat |
|---|---|--|
| <p data-bbox="48 150 366 176">L'image n'est pas d'équerre</p>  | <p data-bbox="661 150 1124 204">Réglez la correction trapézoïdale dans le menu Picture</p>  | <p data-bbox="1183 150 1378 176">Image d'équerre</p>  |
| <p data-bbox="48 509 314 536">L'image n'est pas nette</p>  | <p data-bbox="661 509 1135 563">Réglez l'objectif de mise au point ou la netteté dans le menu Picture > Advanced</p>  | <p data-bbox="1183 509 1364 536">Image correcte</p>  |
| <p data-bbox="48 804 482 831">L'image ne cadre pas dans l'écran 16:9</p>  | <p data-bbox="661 804 1130 858">Changez la taille de l'écran à 16:9 dans le menu Picture > Aspect Ratio</p>  | <p data-bbox="1183 804 1364 831">Image correcte</p>  |

| Problème | Solution | Résultat |
|--|--|---|
| <p>image à l'envers</p>  | <p>Activez/Désactivez Ceiling dans le menu Settings > System</p>  | <p>Image correcte</p>  |
| <p>Image inversée de gauche à droite</p>  | <p>Désactivez Rear dans le menu Settings > System</p>  | <p>Image correcte</p>  |
| <p>Les couleurs projetées ne correspondent pas à celles de l'image source</p>  | <p>Réglez la couleur, la teinte, la température des couleurs, la luminosité, le contraste dans les menus</p>  | <p>Image correcte</p>  |

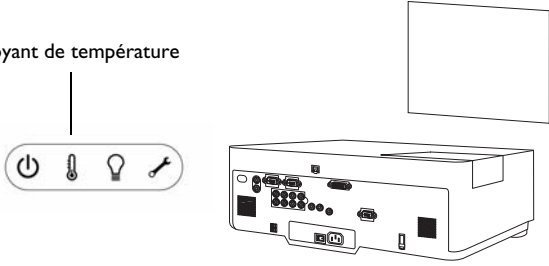
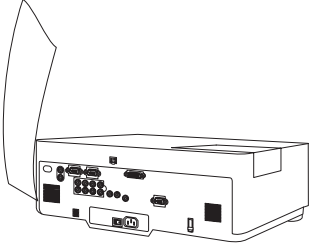
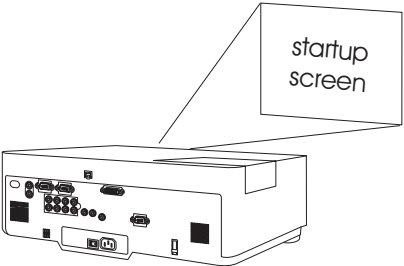
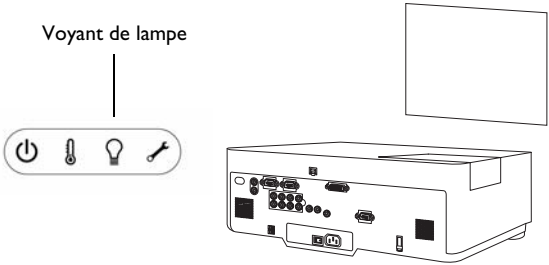
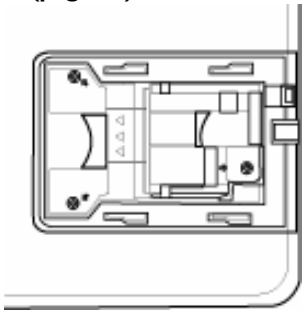
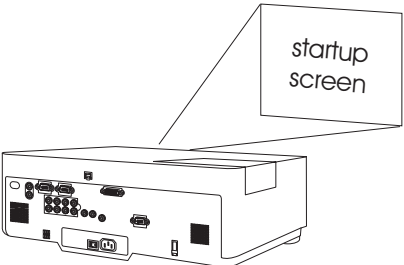
| Problème | Solution | Résultat |
|---|--|--|
| <p>La lampe ne s'allume pas, le voyant de température est allumé (page 14)</p> <p>Voyant de température</p>  | <p>Vérifiez que les événements ne sont pas bouchés, laissez le projecteur refroidir pendant une minute</p>  | <p>Débranchez le cordon d'alimentation du projecteur, patientez une minute, rebranchez le projecteur et mettez-le en marche : la lampe s'allume</p>  |
| <p>La lampe ne s'allume pas, le voyant s'éclaire en continu (page 14)</p> <p>Voyant de lampe</p>  | <p>Le remplacement de la lampe peut être nécessaire (page 34)</p>  | <p>La lampe s'allume</p>  |

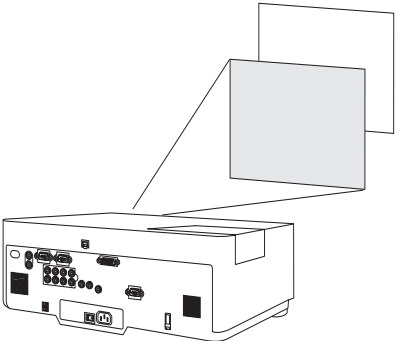
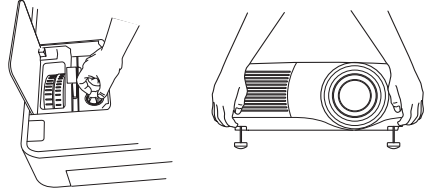
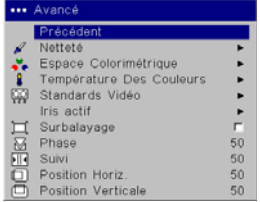
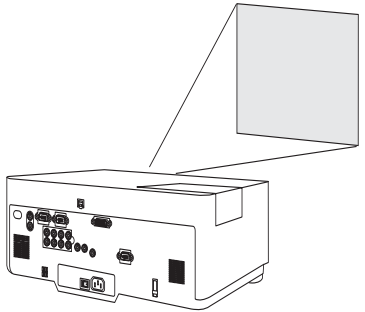
| Problème | Solution | Résultat |
|---|--|--|
| <p>Image non centrée sur l'écran</p>  | <p>Déplacez le projecteur, réglez le zoom ou le décalage de l'objectif, réglez la hauteur</p>  <p>Régulez la position horizontale ou verticale dans le menu Picture > Advanced</p>  | <p>Image correcte</p>  |

Le problème persiste ?

Si vous avez besoin d'assistance, visitez notre site Internet ou appelez-nous. L'intérieur de la couverture arrière donne la liste de toutes les adresses Internet pertinentes.

Le projecteur est couvert par une garantie limitée. Un plan de garantie prolongée peut être contracté auprès de votre distributeur. Si vous envoyez le projecteur pour réparation, nous vous recommandons d'expédier l'appareil dans son emballage d'origine ou de le confier à une entreprise de conditionnement qui se chargera d'emballer professionnellement l'appareil pour l'expédition. Veuillez assurer votre envoi à sa valeur totale.

Utilisation des boutons du clavier

power – met le projecteur sous tension (page 9) et hors tension (page 14).

menu – ouvre les menus affichés sur l'écran (page 25).

flèches haut/bas – permet de naviguer dans les menus et de définir les paramètres (page 25).

select – confirme les choix effectués dans les menus (page 25).

Utilisation de la télécommande

La télécommande utilise 2 piles AA fournies. Elles sont faciles à installer : il suffit de faire glisser le couvercle à l'arrière de la télécommande, d'aligner les polarités + et –, de glisser les piles en place et de replacer le couvercle.

Pour l'utiliser la télécommande, pointez-la en direction de l'écran de projection ou du projecteur (et non pas vers l'ordinateur). La télécommande à une portée optimale de 4,5 mètres (15 pieds). Pour obtenir les meilleurs résultats, orientez la télécommande vers le projecteur.

Appuyez sur le bouton **Menu** de la télécommande pour ouvrir le système de menus du projecteur. Utilisez les boutons fléchés pour naviguer, et le bouton **Select** pour sélectionner les fonctions et régler les valeurs dans les menus.

Appuyez sur le bouton de marche/arrêt **Power** pour mettre le projecteur sous tension ou hors tension.

La télécommande possède également un bouton **Source** pour passer d'une source à l'autre.

Dépannage de la télécommande

- Assurez-vous que les piles sont installées avec la bonne orientation et qu'elles ne sont pas déchargées.
- Pointez la télécommande en direction du projecteur et non pas de l'ordinateur et restez dans le rayon de portée de la télécommande de 4,5 m.

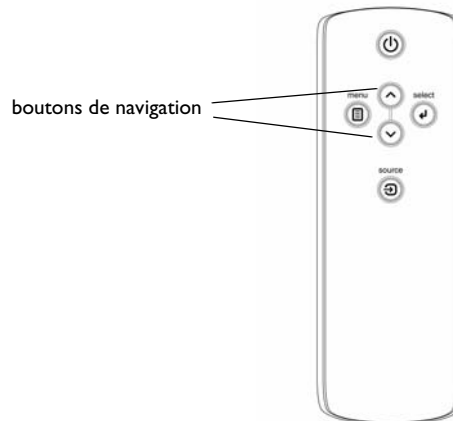
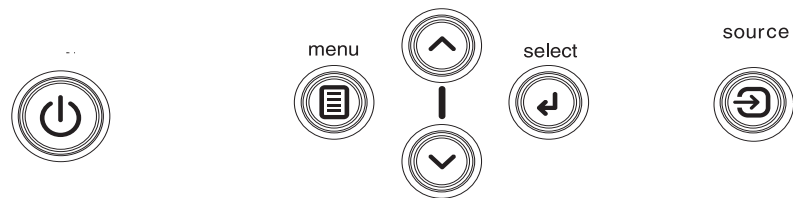

Utilisation de l'audio

Pour la lecture du son à partir du projecteur, connectez votre source au connecteur d'entrée audio (**Audio In**) sur le projecteur.

Pour régler l'équilibre ou le volume, utilisez le menu Audio (voir page 29).

Dépannage de l'audio

En cas d'absence de son, vérifiez les points suivants :

- Le câble audio est bien branché.
- Assurez-vous que la mise en sourdine est désactivée.
- Le volume réglé est suffisant.
- Vérifiez que vous êtes bien connecté à l'entrée audio (**Audio In**) correspondant pour votre source. **Audio 1** correspond à **Computer 1**, **Audio 2** correspond à **Computer 2**, **Audio 3** correspond à **Video 2** et **3** et **Audio 4** correspond à **Video 1**.
- Réglez la source audio.
- Si vous êtes en lecture vidéo, assurez-vous que la lecture n'est pas en mode pause.

Raccordement à des haut-parleurs externes

Le projecteur peut être connecté à des haut-parleurs externes ayant leur propre source d'alimentation. Pour ce faire, branchez un câble dans le connecteur de sortie audio (**Audio Out**) du projecteur.

branchez le câble audio

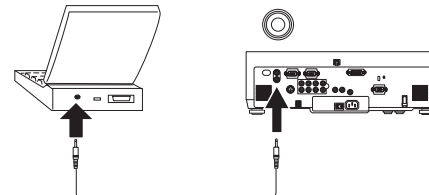

réglez le volume

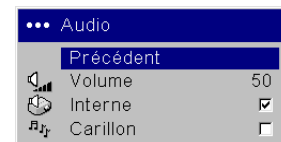

haut-parleurs externes

câble de haut-parleur

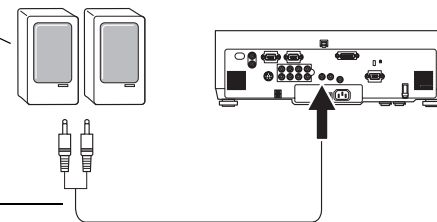

Optimisation des images provenant d'un ordinateur

Une fois l'ordinateur correctement connecté et l'image en provenance de l'ordinateur affichée sur l'écran, vous pouvez optimiser l'image à l'aide des menus affichés à l'écran. Pour des informations générales sur l'utilisation des menus, voir page 25.

- Réglez la distorsion trapézoïdale (Keystone), le contraste (Contrast) ou la luminosité (Brightness) dans le menu Picture.
- Changez la taille de l'écran (Aspect Ratio). La taille de l'écran est associée au rapport dimensionnel, c'est-à-dire le rapport de la largeur de l'image à sa hauteur. En général, les écrans de télévision utilisent le rapport 1.33:1, appelé 4:3. HDTV et la plupart des DVD utilisent le rapport 1.78:1 ou 16:9. Choisissez l'option la mieux adaptée à la source d'entrée. Voir page 26 pour des détails.
- Réglez la température des couleurs (Color Temperature) dans le menu Advanced.
- Réglez les options Phase, Tracking (Suivi), Position Horizontal ou Vertical dans le menu Advanced.
- Après avoir optimisé l'image pour une source particulière, vous pouvez enregistrer les réglages en utilisant Presets. ce qui permet de rappeler rapidement ces paramètres plus tard. Voir page 27.

Fonctions de présentation

Plusieurs fonctions facilitent les présentations. En voici un aperçu. Les détails sont donnés dans la section Menu page 25.

- Le bouton **Custom**, disponible sur certaines télécommandes, vous permet d'affecter diverses fonctions au bouton. L'effet par défaut est le grossissement. Vous pouvez sélectionner Blank (Vide), Mute (Silence), Aspect ratio (Taille d'écran), Source, Auto Image, Freeze (Geler), Zoom, About (À propos) et Service Info. Voir page 31 pour des détails.
- L'effet Freeze permet de figer l'image affichée. C'est une fonction utile si vous souhaitez apporter des changements sur l'ordinateur à l'insu de votre auditoire.
- L'option de menu Startup Logo (Logo Démarrage) permet de changer l'écran de démarrage par défaut en un écran noir, blanc ou bleu ou en un écran de logo personnalisé par la fonction de saisie de logo (Capture New). Voir page 30.
- Les deux options de menu, Power Save et Screen Save, arrêtent automatiquement le projecteur après quelques minutes d'inactivité ou d'affichage de l'écran vide. Ces fonctions aident à prolonger la durée de vie de la lampe. Voir page 30.
- L'option de menu Low Power (Basse puissance) permet de réduire le volume du son du ventilateur. Voir page 29.

Optimisation des images vidéo

Une fois l'appareil vidéo correctement connecté et l'image affichée sur l'écran, vous pouvez optimiser l'image à l'aide des menus affichés à l'écran. Pour des informations générales sur l'utilisation des menus, voir page 25.

- Réglez la distorsion trapézoïdale (Keystone), le contraste (Contrast), la couleur (Color) ou la teinte (Tint) dans le menu Picture. Voir page 26.
- Changez la taille d'écran. La taille de l'écran est définie par le rapport largeur-hauteur de l'image. En général, les écrans de télévision utilisent le rapport 1.33:1, appelé 4:3. HDTV et la plupart des DVD utilisent le rapport 1.78:1 ou 16:9. Choisissez l'option la mieux adaptée à la source d'entrée. Voir page 26.
- Sélectionnez un paramètre de netteté (Sharpness). Voir page 28.
- Réglez la température des couleurs. Sélectionnez une valeur parmi celles données ou sélectionnez Utilisateur et réglez indépendamment l'intensité du rouge, du vert et du bleu. Voir page 28.

Personnalisation du projecteur

Vous pouvez adapter le projecteur à votre installation et à vos besoins spécifiques. Voir page 29 à page 33 pour des détails sur ces fonctions.

- Pour la projection arrière, activez le mode Rear dans le menu **Settings > System**.
- Pour la projection au plafond, activez le mode Ceiling dans le menu **Settings > System**.
- Spécifiez la source que le projecteur doit vérifier en premier pour choisir le signal actif au démarrage.
- Activez et désactivez les messages sur écran qu'affiche le projecteur.
- Activez les fonctions d'économie d'énergie.
- Spécifiez les couleurs et les logos de démarrage pour l'écran vide.
- Spécifiez la langue des menus.
- Pilotez votre projecteur en utilisant les commandes RS232. Voir page 8.
- Personnalisez le projecteur à une installation particulière en utilisant les objectifs de projection de longue ou courte portée en option. Voir l'intérieur de la page de couverture du verso de ce Mode d'emploi pour des informations de commande.

Utilisation des menus

Pour ouvrir les menus, appuyez sur le bouton Menu du clavier ou de la télécommande. (Les menus se ferment automatiquement si aucun bouton n'est activé dans les 60 secondes.) Le menu principal apparaît. Utilisez les boutons fléchés pour vous déplacer vers le haut ou vers le bas et mettre en surbrillance le sous-menu désiré, et appuyez sur le bouton **Select**.

Pour changer un paramètre de menu, mettez-le en surbrillance et appuyez sur le bouton **Select**, puis ajustez sa valeur à l'aide des flèches haut et bas, sélectionnez une option en utilisant les boutons d'option, ou activez/désactivez la fonction à l'aide des cases à cocher. Appuyez sur le bouton **Select** pour confirmer vos changements. Utilisez les flèches pour passer à un autre paramètre. Une fois ces ajustements terminés, activez la touche Previous (Précédent) et appuyez sur **Select** pour aller au menu précédent. Vous pouvez appuyer sur la touche **Menu** à tout moment pour refermer les menus.

Des points apparaissent devant le nom du menu. Le nombre de points indique le niveau du menu, de un (le menu principal) à quatre (les menus les plus imbriqués).

Les menus sont regroupés par type d'utilisation :

- Le menu Picture permet les réglages de l'image.
- Le menu Settings permet d'apporter des ajustements d'installation qui ne sont pas souvent effectués.
- Le menu Source Info affiche un écran d'informations données à titre indicatif seulement sur le projecteur et la source d'image.

Certains éléments de menus peuvent être estompés jusqu'à ce qu'une source particulière soit raccordée. Par exemple, l'option Tint n'est disponible que pour les sources vidéo et, de ce fait, elle est masquée quand une source ordinateur est active. D'autres éléments de menus apparaissent en grisé quand ils ne sont pas disponibles. Par exemple, l'option Brightness apparaît en grisé si aucune image n'est active.

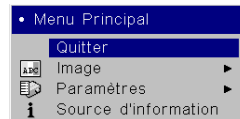

Menu principal

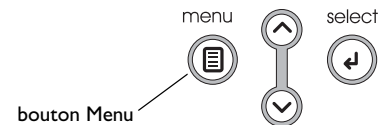

Boutons de navigation à partir du clavier

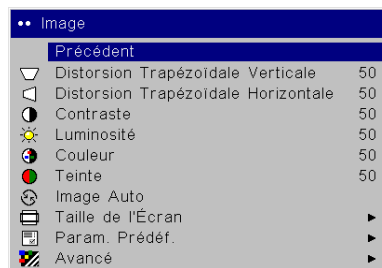

Menu Picture

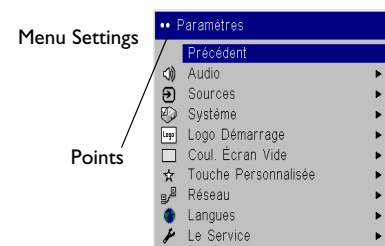

Menu Settings

Points



Menu Source Info

Menu Picture

Pour régler les six paramètres ci-dessous, mettez le paramètre désiré en surbrillance, appuyez sur le bouton de **Select**, utilisez les flèches haut et bas pour régler les valeurs et appuyez sur le bouton Select pour confirmer les changements.

Keystone Vertical : règle l'image verticalement et rend une image plus d'équerre en utilisant une bande d'échelle.

Keystone Horizontal : règle l'image horizontalement et rend une image plus d'équerre en utilisant une bande d'échelle réglable.

Contrast : contrôle la différence entre les parties les plus claires et les plus foncées de l'image et change la quantité de noir et de blanc dans l'image.

Brightness : change l'intensité de l'image.

Color : (sources vidéo uniquement) règle l'image vidéo pour aller du noir et blanc à une saturation complète de la couleur.

Tint : (sources vidéo uniquement) règle l'équilibre rouge-vert dans l'image.

Auto Image : réinitialise le projecteur par rapport à la source.

Aspect Ratio : la taille de l'écran est définie par le rapport largeur-hauteur de l'image. En général, les écrans de télévision utilisent le rapport 1.33:1, appelé 4:3. HDTV et la plupart des DVD utilisent le rapport 1.78:1 ou 16:9. La valeur par défaut 4:3 affiche l'entrée redimensionnée vers le haut ou le bas pour remplir la zone d'affichage.

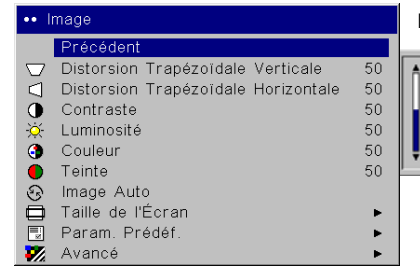

Distorsion trapézoïdale verticale

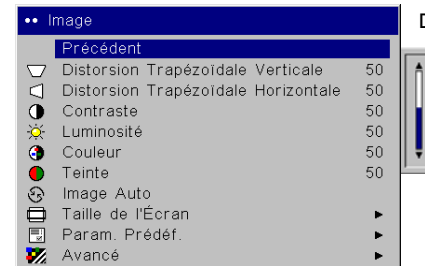
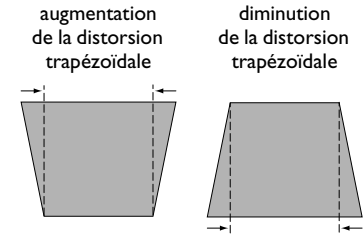

Distorsion trapézoïdale horizontale

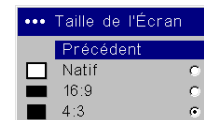
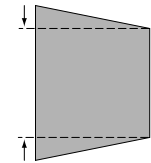

Aspect Ratio

Presets: l'option Presets (Paramètres prédéfinis) optimise le projecteur pour l'affichage des présentations, des photos, des images de film sur ordinateur et des images vidéo. (En général, une entrée de film a été saisie à l'origine sur une caméra, par exemple un film alors qu'une entrée vidéo a été saisie à l'origine sur un appareil vidéo, par exemple une émission de télévision ou un événement sportif.)

Il y a également des paramètres prédéfinis, définissables par l'utilisateur. Pour régler un paramètre prédéfini pour la source en cours, utilisez Save Settings (Enregistrer les paramètres) dans le menu Presets, puis sélectionnez Save User Presets 1 (ou 2 ou 3). Vous pouvez rappeler ultérieurement ces paramètres en sélectionnant User 1 Preset. Si vous sélectionnez User Presets puis effectuez de nouvelles modifications, l'option Presets Off (Valeurs d'usine désactivées) sera automatiquement sélectionnée dans le menu Presets pour indiquer que des changements ont été effectués.

Pour restaurer les paramètres par défaut, choisissez Factory Reset dans le menu **Settings > Service**.

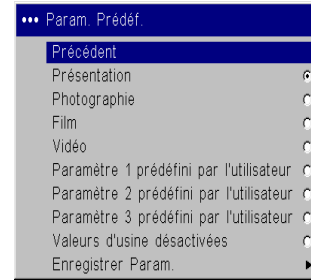

Paramètres prédéfinis

Enregistrer les paramètres

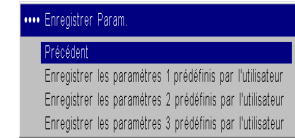

Paramètres avancés

Sharpness : change la netteté aux bords de l'image vidéo. Sélectionnez un paramètre de netteté.

Color Space : cette option s'applique aux sources ordinateur et composants vidéo (sauf 480i/576i). Cette option permet de sélectionner un espace colorimétrique, spécialement optimisé pour votre entrée vidéo. Quand l'option Auto est sélectionnée, le projecteur détermine automatiquement le standard à utiliser. Pour choisir une autre valeur, désactivez Auto et choisissez RGB pour les sources ordinateurs. Choisissez SMPTE240, REC709 ou REC601 pour les sources composants vidéo.

Color Temperature : change l'intensité des couleurs. Sélectionnez une valeur parmi celles données ou sélectionnez User et réglez indépendamment l'intensité du rouge, du vert et du bleu.

Video Standard : quand il est réglé sur Auto, le projecteur essaie de détecter automatiquement le standard vidéo en tenant compte du signal d'entrée qu'il reçoit. (Les options de standards vidéo peuvent varier selon la région géographique où vous vous trouvez.) Si le projecteur ne parvient pas à détecter le standard correct, les couleurs risquent de ne pas s'afficher correctement, l'image présentant alors un aspect « déchiré ». Si tel est le cas, sélectionnez manuellement un standard vidéo en choisissant NTSC, PAL ou SECAM dans le menu Video Standard.

Active Iris : quand cette option est activée, le projecteur surveille la luminosité de l'image et modifie la sortie lumineuse si l'image est sombre, ce qui améliore les niveaux de noirs. En mode présentation, il tient compte de la luminosité de crête et en mode cinéma, il considère la luminosité moyenne.

Overscan: (source vidéo uniquement) élimine le bruit autour de l'image vidéo.

Les options suivantes sont pour les sources ordinateurs seulement.

Phase : règle la phase horizontale d'une source ordinateur.

Tracking : règle le balayage horizontal d'une source ordinateur.

Horizontal / Vertical Position : règle la position d'une source ordinateur (signal M1-DA excepté).



Avancé

Netteté

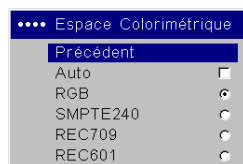
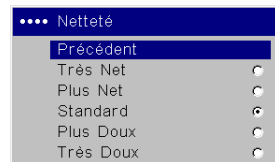

Espace colorimétrique

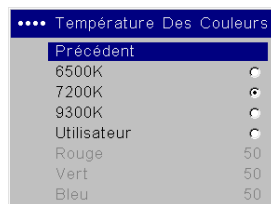

Température des couleurs

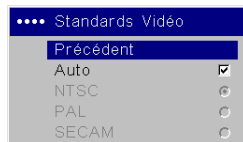

Standards vidéo

Iris actif

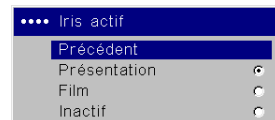

Menu Settings

Audio : permet le réglage du volume. Vous permet aussi d'activer/désactiver les haut-parleurs internes et le carillon de démarrage du projecteur (Chime).

Sources : permet d'affecter une entrée particulière à une touche de source spécifique en utilisant la télécommande à Integrator. Permet également la sélection d'une source de démarrage par défaut et active/désactive Autosource.

Sources > Power-up Source : cela détermine la source que le projecteur doit vérifier en premier pour choisir le signal actif au démarrage.

Sources > Autosource : quand Autosource n'est pas cochée, le projecteur passe automatiquement à la source sélectionnée dans Powerup Source. Si aucune source n'est trouvée, un écran vide s'affiche. Si l'option Autosource est sélectionnée, Powerup Source détermine la source à laquelle le projecteur accède automatiquement au démarrage. Si aucun signal n'est présent, le projecteur vérifie les sources jusqu'à ce qu'il trouve une source ou jusqu'à la mise hors tension.

System > Rear : inverse l'image afin que vous puissiez projeter derrière un écran transparent.

Ceiling : renverse l'image pour une projection par montage au plafond.

IR Receivers : active/désactive les récepteurs IR individuels pour éviter les interférences ambiantes.

Auto Power : quand l'option Auto Power est cochée, le projecteur démarre automatiquement après la mise sous tension. Cela permet le contrôle des projecteurs montés au plafond avec un interrupteur d'alimentation mural.

Display Messages : affiche les messages d'état (p.ex., « Recherche ») dans le coin inférieur gauche de l'écran.

Low Power : active et désactive l'option. Activez cette option pour réduire la puissance de sortie lumineuse de la lampe. Cela réduit également la vitesse du ventilateur et rend le projecteur moins bruyant.

PC Screen Saver Off : empêche l'ordinateur de passer en mode Screen Save. Le projecteur doit être connecté au PC via un câble USB pour que cette fonction marche.

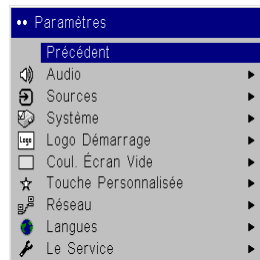

Paramètres

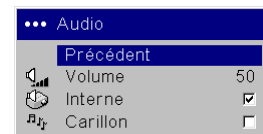

Audio

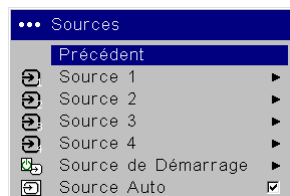

Sources

Source au démarrage

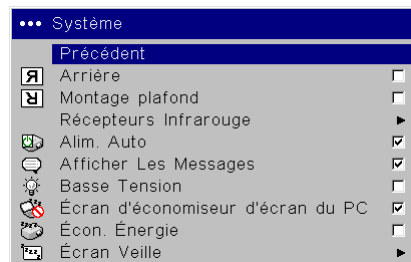
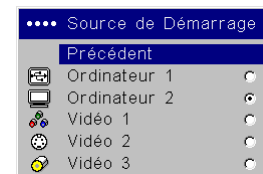

Système

Récepteurs IR

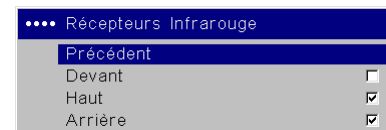

Power Save : éteint automatiquement la lampe si aucun signal n'a été détecté pendant 20 minutes. Après 10 minutes supplémentaires sans signal, le projecteur s'éteint. Si un signal actif est reçu avant que le projecteur ne s'éteigne, l'image s'affiche.

Screen Save : noircit automatiquement l'écran si aucun signal n'est détecté pendant cinq minutes. L'image revient dès que le système détecte une source active ou que l'on a appuyé sur un bouton de la télécommande ou du clavier. L'option Screen Save est désactivée quand l'option Power Save est activée.

Startup Logo : permet d'afficher un écran vide noir, blanc ou bleu au lieu de l'écran par défaut au démarrage quand aucune source n'est détectée. Il vous permet aussi de capturer et d'afficher un écran de démarrage personnalisé (sauf pour une source M1-DA).

Pour saisir un logo personnalisé, affichez l'image que vous souhaitez saisir sur votre ordinateur et sélectionnez l'option Capture New (Saisie de logo). À partir du menu **Capture New**, utilisez les réglages Capture Position X et Capture Position Y pour cadrer le logo à capturer. Appuyez sur Capture Start dans le menu **Capture New**. Le projecteur indique si la saisie a réussi ou échoué.

Au prochain démarrage de l'ordinateur, le logo personnalisé saisi apparaît.

Blank Screen : détermine quelle couleur s'affiche lorsque la touche **Blank** est activée sur la télécommande.

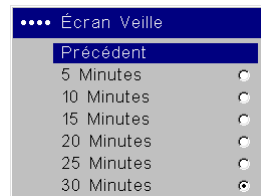

Écran veille

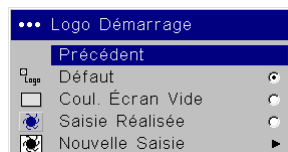

Logo Démarrage

Saisie de logo

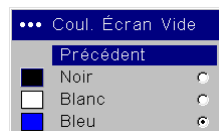
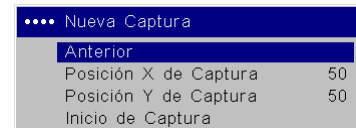

Écran vide

Bouton Custom (utilisé avec la télécommande en option seulement) : permet d'attribuer une fonction différente au bouton **Custom** sur la télécommande pour utiliser l'effet de façon rapide et facile. Un seul effet peut être activé à la fois. La valeur par défaut est Source Info, mettez un effet en surbrillance et appuyez sur la touche **Select** pour en choisir un autre.

Blank : affiche un écran vide.

Mute : coupe le son.

Aspect Ratio (Taille de l'écran) : définit le rapport largeur/hauteur de l'image.

Source : alterne entre les différentes sources disponibles.

Auto Image : entraîne la réacquisition des sources ordinateur.

Freeze : met l'image projetée en pause.

Magnify : permet de grossir une section de l'image projetée.

Source Info : affiche le menu Source Info.

Service Info : affiche le menu Service Info.

Network : le projecteur est équipé d'un connecteur Ethernet RJ45 qui prend en charge les connexions réseau et les protocoles TCP/IP. Cela permet le contrôle et la gestion du projecteur à travers un réseau d'entreprise. Visitez notre site Internet pour obtenir des détails complets sur l'utilisation de la fonctionnalité de réseau. Les champs suivants sont accessibles quand l'option DHCP n'est pas cochée et sont disponibles pour l'entrée manuelle des données.

IP Address : identifie le projecteur sur le réseau.

Subnet Mask : sépare la partie adresse du réseau de l'adresse IP.

Default Gateway : adresse IP du routeur local.

DHCP : sélectionnez cette option pour obtenir automatiquement l'adresse IP, le masque de sous-réseau et la passerelle par défaut.

Network Info (Infos Réseau) : fournit des informations sur la configuration du réseau.

Le menu **Network Info** est donné à titre indicatif et ne peut pas être modifié. Il affiche les valeurs actives de l'adresse IP (IP Address), du masque de sous-réseau (Subnet Mask), de la passerelle par défaut (Default Gateway) et l'adresse MAC du projecteur (MAC Address).

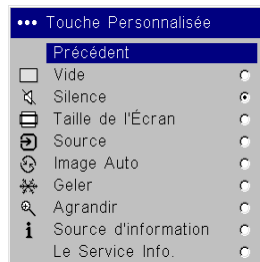

Bouton Custom (Personnalisé)

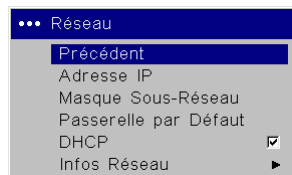

Réseau

Infos Réseau

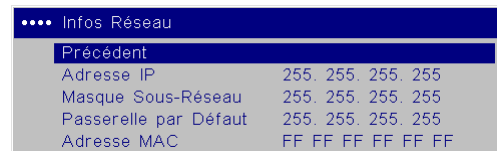

Language : permet la sélection de la langue d'affichage des menus et des messages sur l'écran.



Language

Service : pour utiliser ces fonctions, mettez-les en surbrillance et appuyez sur la touche **Select**.

Factory Reset : restaure tous les paramètres (à l'exception des paramètres Heures de la lampe et Réseau) à leur valeur par défaut après une demande de confirmation.

Reset Lamp Hours : remet à zéro le compteur des heures d'utilisation de la lampe dans le menu Service Info. N'utilisez cette option qu'après avoir changé la lampe. Une demande de confirmation est affichée.

Reset Filter Hour : remet à zéro le compteur des heures d'utilisation du filtre dans le menu Service Info. Ne procédez à cette remise à zéro qu'après avoir nettoyé le filtre. Une demande de confirmation est affichée.

Lens Type : changez ce paramètre uniquement si vous achetez un objectif optique. Le projecteur personnalise son paramètre de correction trapézoïdale selon l'objectif utilisé. Sélectionnez votre objectif en option à partir du menu. Un autocollant contenant un nombre compris entre 1 et 5 est fixé à l'objectif pour vous aider à identifier le type d'objectif que vous avez acheté.

Service Info : donne des informations concernant la maintenance/les réparations.

Service Code : réservé au personnel de service autorisé.

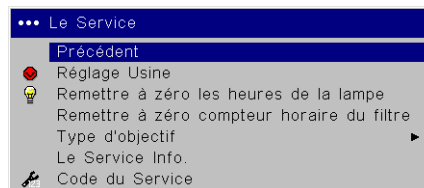

Menu Service

Type d'objectif

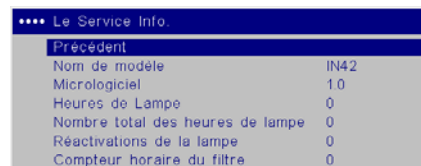
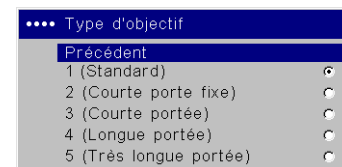

Infos service

Entretien

Nettoyage de l'objectif

- 1 Appliquez un produit de nettoyage non abrasif pour lentille d'objectif sur un chiffon doux et sec.

N'utilisez pas trop de produit et ne l'appliquez pas directement sur l'objectif. Les produits de nettoyage abrasifs, les dissolvants et les autres produits chimiques puissants risquent de rayer l'objectif.

- 2 Passez doucement le chiffon de nettoyage sur l'objectif en un mouvement circulaire. Si le projecteur n'est pas destiné à être utilisé immédiatement, remplacez le capuchon sur l'objectif.

nettoyez l'objectif avec un chiffon doux sec et un agent de nettoyage non abrasif

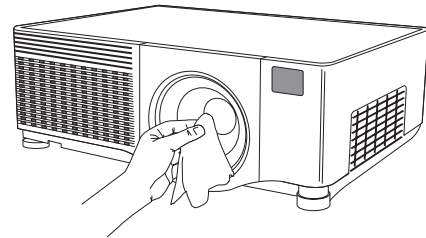

Remplacement des piles de l'horloge

Le projecteur a une pile au lithium Hitachi Maxell (n° de référence CR2032) sur le bas, utilisée pour alimenter l'horloge utilisée dans les applications réseau. Visitez notre site Internet pour obtenir des détails complets sur l'utilisation de la fonctionnalité de réseau.

- 1 Éteignez le projecteur et débranchez le cordon d'alimentation.
- 2 Patientez 45 minutes pour laisser le projecteur refroidir complètement.
- 3 Renversez le projecteur et utilisez une pièce de monnaie pour placer le couvercle du logement de la pile en position ouverte (Open).
- 4 Sortez la pile et mettez-le au rebut en respectant la réglementation environnementale en vigueur.
- 5 Installez une pile neuve en orientant le côté repéré par « + » vers le haut.
- 6 Appuyez sur la pile pour l'insérer en place, puis remplacez le couvercle de la pile.

éteignez et débranchez le projecteur

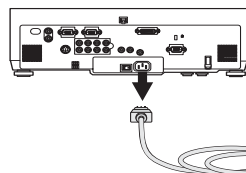

patientez 45 minutes



ouvrez le couvercle du logement de la pile



installez la pile neuve, avec le côté du signe + orienté vers le haut

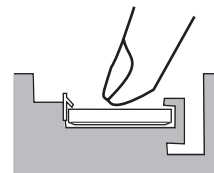

appuyez sur la pile pour la mettre en position

FERMER



refermez le couvercle du logement de la pile

REMARQUE : Après avoir remplacé la pile, réinitialisez l'heure de l'horloge dans l'application du navigateur Internet.

Remplacement de la lampe de projection

Le compteur horaire de lampe du menu Service Info (Infos service) compte le nombre d'heures d'utilisation de la lampe. Vingt heures avant la fin de la durée de vie de la lampe, le message « Change lamp » (Changer la lampe) s'affiche brièvement à chaque démarrage. Vous pouvez commander de nouveaux modules de lampes auprès de votre distributeur (SP-LAMP-027). Visitez notre site Internet pour des informations.

- 1 Éteignez le projecteur et débranchez le cordon d'alimentation.
- 2 Patientez 45 minutes pour laisser le projecteur refroidir complètement.
- 3 Desserrez la vis du couvercle de la lampe située sur le côté droit du projecteur (repérée par la flèche), puis faites glisser le couvercle du logement de la lampe et soulevez-le.

AVERTISSEMENTS :

- Pour éviter toute brûlure, laissez le projecteur refroidir pendant 45 minutes avant de remplacer la lampe.
- Ne laissez pas tomber le module de lampe. Le verre peut se briser en de nombreux éclats et provoquer des blessures. Ne touchez pas l'écran de lampe en verre. Les empreintes de doigts peuvent atténuer la netteté de la projection.
- Soyez très prudent en retirant le boîtier de la lampe. Dans le cas peu probable d'une rupture de l'ampoule, de multiples éclats de verre peuvent être créés. Même si le boîtier de la lampe est prévu pour retenir ces éclats, procédez avec soin en retirant le boîtier de la lampe. Avant de remplacer la lampe, nettoyez son logement et mettez au rebut les matières utilisées pour le nettoyage. Lavez-vous les mains après avoir remplacé la lampe. Cet appareil possède une lampe qui contient une très petite quantité de mercure. Mettez-la au rebut conformément aux réglementations et ordonnances locales, nationales ou fédérales en vigueur. Pour de plus amples informations, voir www.eiae.org.

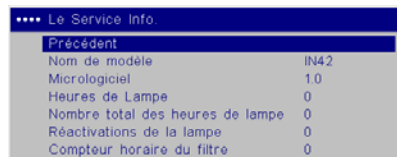

| Le Service Info | |
|----------------------------------|------|
| Précédent | |
| Nom de modèle | IN42 |
| Micrologiciel | 1.0 |
| Heures de Lampe | 0 |
| Nombre total des heures de lampe | 0 |
| Réactivations de la lampe | 0 |
| Compteur horaire du filtre | 0 |

Menu Service Info

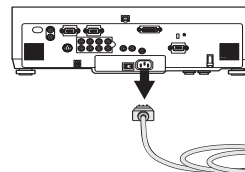

éteignez et débranchez le projecteur



patientez 45 minutes

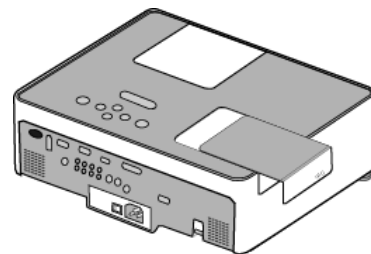
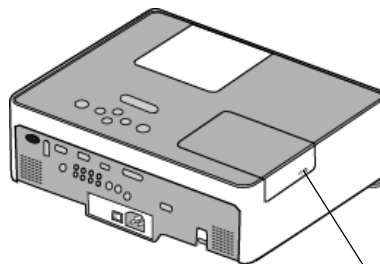

vis du couvercle du logement de la lampe

4 Desserrez les trois vis prisonnières (repérées par les flèches) sur le module de lampe.

desserrez les vis prisonnières sur le module de lampe

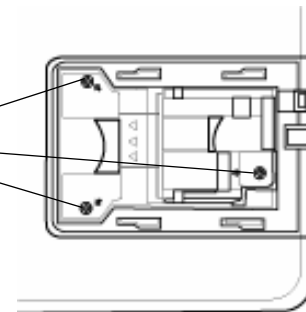

5 Sortez le module de lampe en tenant et soulevant la poignée. Mettez la lampe au rebut en respectant les réglementations relatives à l'environnement.

6 Installez le module de lampe neuf en vérifiant son assise et resserrez les trois vis prisonnières.

7 Remplacez le couvercle sur le module de la lampe en le faisant glisser à sa position initiale et en serrant la vis.

poignée du module de lampe

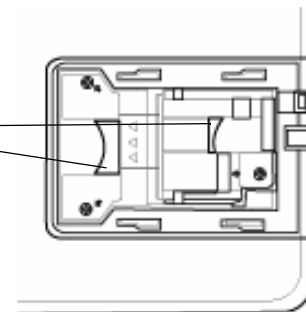

8 Branchez le cordon d'alimentation, appuyez sur l'interrupteur de mise en marche et appuyez sur le bouton **Power** pour remettre en route le projecteur. Remettez à zéro le compteur d'heures de la lampe en allant au menu **Settings > Service** et en sélectionnant **Reset Lamp Hours**.

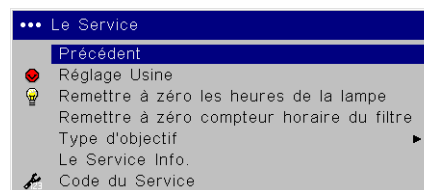

remettez à zéro le nombre d'heures de la lampe dans le menu Service

Nettoyage du filtre anti-poussière

- 1 Éteignez le projecteur et débranchez le cordon d'alimentation.
- 2 Patientez 45 minutes pour laisser le projecteur refroidir complètement.
AVERTISSEMENT : Pour éviter toute brûlure, laissez le projecteur refroidir pendant 45 minutes avant de nettoyer ou de remplacer le filtre anti-poussière.
- 3 Retirez le couvercle du filtre à poussière sur le côté du projecteur, en le tirant vers le bas sur les deux taquets en haut de la grille.
- 4 Tirez le taquet sur le centre du filtre anti-poussière et soulevez-le.
- 5 Nettoyez le filtre, le couvercle et l'évent à l'aide d'un aspirateur de faible puissance. Remplacez le filtre s'il est abîmé ou trop sale pour être nettoyé.
- 6 Remplacez le filtre anti-poussière et le support sur le couvercle, puis remplacez le couvercle du filtre à poussière.
- 7 Remettez à zéro le compteur d'heures du filtre en allant au menu **Settings > Service** et en sélectionnant **Reset Filter Hours**.

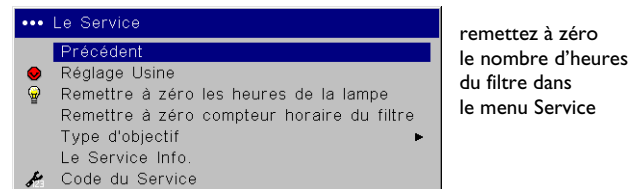
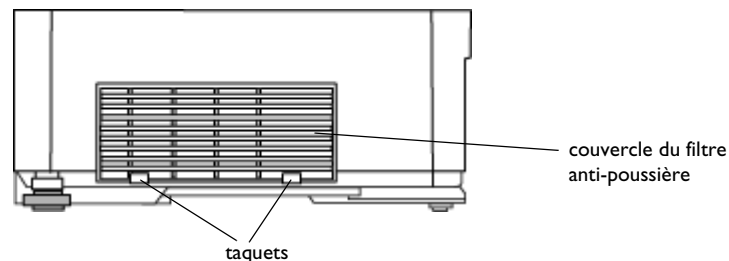
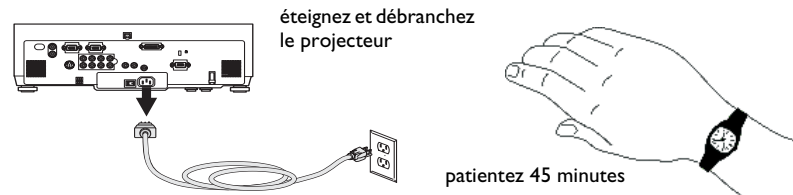

Utilisation du verrou de sécurité

Le projecteur a un verrou de sécurité destiné au système de verrouillage par câble. Consultez le catalogue d'accessoires inclus avec le projecteur ou visitez notre site Web pour des informations de commande. Consultez les informations qui accompagnent le verrou pour en avoir le mode d'emploi.

Annexe

Voir page 37 (version anglaise) ou la section Service de notre site Internet.

