

Luxeco

CONGÉLATEUR



LCC 284 SI

LCC 314 SI

LCC 34

LCC 44

LCC 54

NOTICE D'UTILISATION

FR

AVERTISSEMENTS ET CONSEILS

Ces avertissements sont donnés pour votre sécurité et pour celle d'autrui. Nous vous prions donc de bien vouloir les lire attentivement avant d'installer et d'utiliser le congélateur.

- **Assurez-vous que la prise n'est pas écrasée ou endommagée par l'arrière de l'appareil. Une prise de courant endommagée peu s'échauffer et causer un incendie.**
 - Ne placez pas d'objets lourds ou l'appareil sur le câble d'alimentation (risque de court circuit et incendie).
- **Ne débranchez pas l'appareil en tirant sur le câble, particulièrement lorsque l'appareil est tiré de son emplacement.**
 - Si le câble d'alimentation est endommagé ou écrasé peut causer un court circuit, un incendie et/ou une électrocution.
- **Important: En cas de dommage du câble d'alimentation, il ne doit être remplacé que par un professionnel qualifié.**
 - Si la prise murale est mal fixée, ne branchez pas l'appareil (risque d'électrocution ou incendie).

DÉPÔT EN TANT QUE DÉCHET

Si vous déposer l'appareil en tant que déchet spécial, vous évitez les éventuelles conséquences nuisibles à l'environnement et à la santé.



Sur le produit, le symbole indique que l'appareil n'est pas de déchet ménager, mais il faut le transporter dans un site de collecte et de traitement des déchets électroniques et électriques. Pour en savoir plus sur le recyclage de l'appareil, contacter les autorités locales, organisation de propreté publique locale ou le magasin où vous avez acheté l'appareil



Informations de sécurité

Avant de mettre en service et de commencer à utiliser l'appareil, lire attentivement cette notice d'utilisation qui vous informe sur les précautions de sécurité, donne des conseils et des idées, révèle des astuces. Si vous utilisez le congélateur conformément aux consignes prescrites, il fonctionnera correctement, et il vous servira à votre plaisir.

Ces informations servent la sécurité. Avant l'installation et l'utilisation de l'appareil, lire attentivement ce qui suit.

- N'utiliser le congélateur que pour stocker des produits alimentaires congelés, congeler des produits alimentaires frais, et produire des glaçons.
- Ne pas consommer les glaçons ou les esquimaux juste après les avoir sortis du congélateur, parce qu'ils provoquent des engelures.
- Ne pas permettre aux enfants de jouer à l'intérieur du congélateur ou de s'y cacher, parce que le couvercle peut se fermer et ils peuvent s'y asphyxier.
- Ne pas stocker des bouteilles pleines de liquide dans le congélateur, parce qu'elles peuvent s'éclater.
- Faire attention à ce que le congélateur ne soit pas placé sur le câble secteur.
- Avant réparation ou nettoyage, sortir le câble secteur du secteur ou bien mettre l'appareil hors circuit.
- Ne pas utiliser d'autres appareils électriques à l'intérieur de l'appareil (p.ex. : appareil à glace). - L'appareil recèle du gaz naturel, antipollution, notamment de l'isobutan (R600a). Tout de même, on doit agir avec précaution, parce que l'isobutan est inflammable. C'est pourquoi il faut que la tuyauterie du congélateur soit toujours intacte. Vous devez impérativement garder la présente notice d'utilisation à côté de l'appareil, parce que vous pourrez en avoir besoin plus tard.

LA DESCRIPTION DU PRODUIT

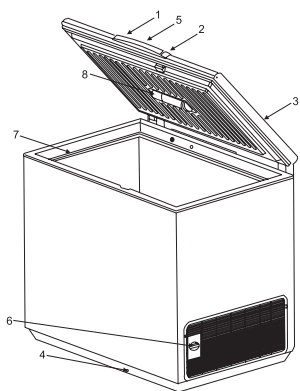

1. La poignée du couvercle
2. Serrure de sécurité
3. Sceau
4. Draineur de l'eau dégivrée
5. Panel de contrôle
6. Bouton thermostat: régulation de température
7. Bord supérieur
8. Lumière

PANEL DE CONTRÔLE

- A. Témoin rouge: fonctionne quand la température du congélateur n'est pas assez basse.
- B. Témoin vert: fonctionne quand l'appareil marche.
- C. Témoin jaune: fonctionne quand la fonction de congélation super (Super Freeze) marche.
- D. Bouton de congélation super (Super Freeze): Pour congeler une plus grande quantité de produits alimentaires frais, il démarre ou arrête la fonction de congélation super, et désactive l'alarme sonore.

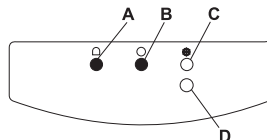

INSTALLATION

- Avant de se connecter sur le secteur attendre au moins 2 heures, assurer ainsi que le circuit congélateur soit tout a fait prêt a fonctionner.
- Mettre en place le congélateur dans un local sec, bien aéré. Éviter les sources de chaleur et le soleil direct.
- La température du local soit conforme a la classe clima du congélateur. Voir le chapitre "Descriptif technique".
- Mettre le congélateur sur un sol stable et horizontal, sur lequel tous les quatre pieds de celui-ci prennent appui.
- Pour le fonctionnement optimal et pour éviter les accidents au moment de l'ouverture du couvercle, laisser au moins 5 cm d'écart sur le côté et le derriere.
- Avant de connecter le congélateur sur le secteur électrique, vérifier que la tension est la meme que celle qui figure dans le chapitre "Descriptif technique" dans la rubrique "Tension".



Danger!

- Faire attention a ce que le congélateur ne soit pas placé sur le câble secteur.
- Ne par sortir le câble secteur en tirant le câble lui-meme, et encore moins ne pas tirer le congélateur par le câble.
- Ce n'est que le technicien qui soit autorisé a changer le câble secteur.
- Faire attention a ce que le derriere du congélateur ne comprime et ne blesse le câble secteur.
- Il faut assurer une ventilation suffisante autour de l'appareil.
- Ce n'est que le technicien d'électricité qui soit autorisé a faire les travaux nécessaires pour installer l'appareil.



Avertissement! Mettre a la masse l'appareil.

PREMIERE UTILISATION

- Avant la premiere utilisation, nettoyer l'intérieur du congélateur. Voir le chapitre "Maintenance et nettoyage".
- Connecter l'appareil sur le secteur électrique.
- A ce moment le témoin vert s'allume.
- Le témoin rouge s'allume également, l'alarme sonore donne un signal parce que la température n'est pas encore assez basse a l'intérieur du congélateur pour y placer des produits alimentaires.
- Pour arreter l'alarme, appuyer le bouton (D). Le témoin rouge s'éteint normalement dans quelques heures.
- Ne placer de produits alimentaires dans le congélateur qu'apres ce que le témoin rouge s'est éteint.

BOUTON ON/OFF

Mettre en marche le congélateur

- Tourner le bouton du thermostat dans la position entre ❄️ et ❄️.

ARRETER LE CONGÉLATEUR

- Tourner le bouton du thermostat dans la position " Off ".

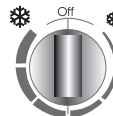

UTILISATION JOURNALIERE

Régulation de température

Pour réguler la température du congélateur, faire comme suit:

- Pour définir une température de stockage plus basse, tourner le bouton du thermostat dans le sens des aiguilles d'une montre, vers ❄️.
- Pour définir une température de stockage moins basse, tourner le bouton du thermostat dans le sens inverse des aiguilles d'une montre, vers ❄️.

FONCTION DE CONGÉLATION SUPER (SUPER FREEZE)

Si vous désirez congeler plus de 3-4 kg de produits alimentaires frais d'un seul coup, il faut prérefroidir le congélateur.

- Au moins 24 heures avant l'introduction des produits frais, poussez le bouton (D).
- Le témoin jaune s'allume.
- Mettre les produits alimentaires dans le congélateur. Cette fonction s'arrete automatiquement apres 52 heures, et le congélateur revient a la température normale de stockage. On peut arreter cette fonction a tout moment en poussant encore une fois le bouton (D).

ALARME

Si la température du congélateur n'est pas assez basse, l'alarme donne un signal sonore, le témoin rouge s'allume.

- Pour arrêter le signal sonore, poussez le bouton (D). Le témoin rouge reste allumé jusqu'à ce que la température du congélateur soit plus haute que la température définie par le thermostat. Les raisons possibles du signal d'alarme:
- Y avoir mis une grande quantité de produits frais.
- Avoir tenu ouvert le couvercle trop longtemps.
- Le défaut du système. Voir le chapitre "Qu'est-ce qu'il faut faire si...".

PANIERI DE STOCKAGE

- Pendre les paniers au bord supérieur du congélateur (X) ou bien placer les paniers superposables à l'intérieur du congélateur (Y).
- Tourner et fixer les poignées à ces deux positions, conformément aux dessins.

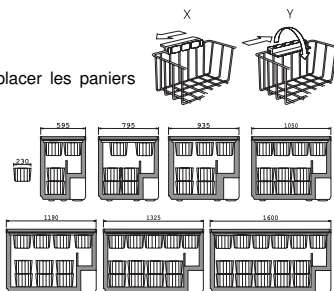

Pouvoir acheter plus de paniers de la part du service local ou sur la page web d'Electrolux (pas dans tous les pays). Les illustrations qui figurent sur cette page montrent combien de panier pouvez-vous placer dans les différents types de congélateur.

SERRURE DE SÉCURITÉ

- Pousser la clé en tournant dans la serrure. Pouvoir acheter des clés de remplacement du service local.
- Important!** Tenir les clés dans un endroit où les enfants n'ont pas accès. Avant de placer un vieux congélateur à côté des poubelles, en sortir la clé.

OUVERTURE ET FERMETURE DU COUVERCLE

Puisque le couvercle se ferme par un joint hermétique, après fermeture il ne s'ouvre pas facilement.

- Attendre quelques minutes avant de le réouvrir. Ne jamais tirer violemment la poignée.

MAINTENANCE ET NETTOYAGE

DÉGIVRAGE DU CONGÉLATEUR

Quand le givre atteint une épaisseur de 10-15 mm, il faut dégivrer le congélateur. Il est conseillé de dégivrer le congélateur quand on n'y stocke pas ou guère de produits alimentaires.

- Déconnecter l'appareil.
- Sortir les produits alimentaires du congélateur, les emballer dans du papier, les tenir dans un endroit froid.
- Laisser ouvert le couvercle de l'appareil.
- Débouchonner le draineur de l'eau.
- Ramasser l'eau déglacée sur un plat, comme vous le voyez sur le dessin. S'il y en a, utiliser le séparateur.
- Vous pouvez accélérer le dégivrage, si vous éliminez la glace des cloisons par le racloir fourni.
- Bien essuyer l'intérieur du congélateur.
- Ne pas oublier de remettre le bouchon du draineur de l'eau dégivrée.

Important! Pour éliminer le givre ou la glace, ne pas utiliser de couteau ou d'autre outil aigu.

NETTOYAGE

Il est conseillé de procéder au nettoyage après le dégivrage.

- Déconnecter l'appareil, et en sortir tous les éléments amovibles.
- Pour nettoyer le congélateur, utiliser un chiffon humide. Utiliser de l'eau chaude et un détergent doux, sans arôme.
- Avant de les remettre, nettoyer aussi les éléments sortis.

Important! Pour nettoyer le congélateur, ne pas utiliser de détergent fort, poudre abrasive ou détergent aromatisé.

HORS D'UTILISATION

- Déconnecter l'appareil.
- Sortir tous les produits alimentaires du congélateur.
- Nettoyer le congélateur comme décrit plus haut.
- Laisser le couvercle entrouvert.

CHANGEMENT D'AMPOULE

- Déconnecter l'appareil.
- Démontez l'ampoule et la changer (max. 15W).
- Connecter l'appareil.

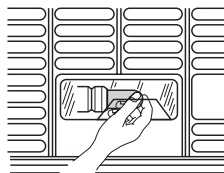

IDÉES ET ASTUCES UTILES

CONGÉLATION D'ALIMENTS

- Avant congélation, emballer les produits alimentaires frais d'une façon hermétique et imperméable, pour empêcher le dessèchement.
- Ne congeler des produits alimentaires que de la première qualité.
- Avant de placer des plats chauds dans le congélateur, laisser les refroidir à la température ambiante.
- Avant congélation, partager les plats en petites portions, ainsi la congélation demande moins de temps, et vous ne devez décongeler que la portion que vous allez consommer.
- Indiquer la date de la congélation sur l'emballage.
- Mettre les plats à congeler près de la cloison froide du congélateur de façon qu'ils ne touchent pas les produits alimentaires congelés qui se trouvent déjà dans le congélateur.
- Vous pouvez stocker les produits alimentaires congelés n'importe où dans le congélateur, mais il doit rester au moins 5 mm entre eux et le bord supérieur du congélateur.

Si la congélation se fait lentement, la qualité des produits alimentaires congelés se détériore. La quantité (en kg) de produits alimentaires congelable en 24 heures se trouve indiquée dans le chapitre "Descriptif technique" dans la rubrique "Capacité de congélation".

STOCKAGE DES PRODUITS ALIMENTAIRES

- Pour la durée de stockage des produits alimentaires frais, regardez le tableau suivant.
- Ne jamais stocker des produits alimentaires congelés achetés si le temps de préférence à consommation est déjà périmé.
- À l'achat de produits alimentaires congelés, vérifier qu'ils ont été stockés à une température correcte. Ne pas acheter de produits alimentaires dont l'emballage est humide ou endommagé. Mettre le plus vite les produits alimentaires achetés dans le congélateur. On vous conseille d'utiliser un sac isolant pour rentrer ce type de produits alimentaires.

Important! Ne pas oublier qu'il n'est pas permis de recongeler les produits alimentaires entièrement ou en partie décongelés. Par contre, les plats préparés à partir de produits alimentaires congelés peuvent être congelés.

EN CAS DE RUPTURE D'ÉLECTRICITÉ

- Ne pas ouvrir le couvercle.

Important! Si la durée de la rupture d'électricité dépasse le temps indiqué dans le chapitre "Descriptif technique" dans la rubrique "Temps de réchauffement", il faut vite consommer les produits alimentaires décongelés, ou bien il faut tout de suite en préparer des plats et (après refroidissement) les recongeler.

QU'EST-CE QU'IL FAUT FAIRE SI...

Pour éviter les frais injustifiés du service, essayez d'abord ce qui suit.

Le congélateur ne marche pas

- Est-ce que l'appareil n'est pas déconnecté?
- Est-ce que le plomb a sauté?
- Est-ce qu'il n'y a pas une rupture d'électricité?
- Est-ce que le régulateur de température n'est pas dans une position "off"?

Il y a un signal sonore de l'alarme et un signal visuel par le témoin rouge (▲)

- Est-ce que le couvercle est bien fermé? Voir plus bas.
- Est-ce que le régulateur de température est fixé conformément aux conditions du milieu?
- Est-ce que le congélateur n'est-il pas trop près d'une source de chaleur?

La lumière intérieure ne marche pas

- Est-ce que l'appareil n'est pas déconnecté?
- Est-ce que l'ampoule est montée trop légèrement, n'est-elle pas craquée?

Le moteur marche trop

- Est-ce que le couvercle est bien fermé? Voir plus bas.
- Est-ce que la température du local n'est pas plus haute que normalement?
- Est-ce que vous n'avez pas mis une quantité plus grande de produits alimentaires frais dans le congélateur?
- Est-ce que vous n'ouvriez pas souvent le couvercle?
- Est-ce que le régulateur de température est fixé conformément aux conditions du milieu?
- Est-ce que le joint du couvercle n'est pas déformé ou endommagé?
- Est-ce qu'il y a suffisamment de place autour du congélateur pour que l'air puisse circuler?
- Est-ce que vous n'avez peut-être pas activé la fonction de congélation super?

La température est trop haute

- Est-ce que vous n'avez pas mis une quantité plus grande de produits alimentaires frais dans le congélateur?
- Est-ce que vous n'ouvriez pas souvent le couvercle?
- Est-ce que le régulateur de température est fixé conformément aux conditions du milieu?

Il y a trop de glace

- Est-ce que le couvercle est bien fermé? Voir plus bas.
- Est-ce que le draineur de l'eau est bien bouchonné?

Le couvercle se ferme mal

- Est-ce qu'il n'y a pas trop de givre ou bien un paquet de produit alimentaire qui empêche la fermeture?

- Est-ce qu'il n'y a pas de paquets de produit alimentaire qui embarrassent le couvercle?
- Est-ce que le joint du couvercle n'est pas pollué ou poisseux?
- Est-ce que le congélateur ne boite pas, n'est pas instable?

Le couvercle s'ouvre difficilement

- Est-ce que le joint du couvercle n'est pas pollué ou poisseux?
- Si vous avez toujours besoin de l'assistance, contactez le service local.

SERVICE ET RÉPARATION

En cas de défaut, détraquement de l'appareil, ne faire réparer le congélateur que dans un service agréé par Electrolux.
Important! N'essayez pas de réparer en aucun cas vous-même l'appareil.

DESCRIPTIF TECHNIQUE

Modèle		BMI265 LCC284SI	BMI310 LCC314SI	BNI280 LCC34	BNI425 LCC44	BNI525 LCC54
Volume(brut)	litre	261	299	263	404	500
Volume (net)	litre	255	292	260	400	495
Hauteur sans roulettes /avec roulettes	cm	87,6	87,6	87,6	87,6	87,6
Largeur	cm	119	132,5	93,5	132,5	160
Profondeur	cm	66,5	66,5	66,5	66,5	66,5
Poids	kg	57	63	44	56	66
Consommation d'énergie /24 heures	kWh/24 heures	0,649	0,696	0,878	1,452	1,338
Capacité de congélation	kg/24 heures	27	28	16	19	20
Temps de réchauffement	heure	50	52	32	31	31
Puissance nominale	Watt	100	120	79	82	125
Tension	Volt	230	230	230	230	230
Classe		SN/N/ST	SN/N/ST	SN-T	SN-T	SN-T

Classe	Limites de température extérieure
SN	De +10°C à +32°C
N	De +16°C à +32°C
ST	De +18°C à +38°C
T	De +18°C à +43°C

L'appareil est conforme aux directives CE suivantes:

 Directive CEE 73/23. du 19.02.1973. sur la basse tension

 Directive CEE 89/336. du 03.05.1989. (y compris la directive amendée CEE 92/31 - Directive de Compatibilité Électromagnétique)

CONDITIONS DE GARANTIE

GARANTIE CONTRACTUELLE

Pendant 1 an à compter de la mise en service, le constructeur remplacera les pièces défectueuses, sauf dans les cas prévus au chapitre «Réserves».

CONDITIONS D'APPLICATION :

Pour l'application de cette garantie, vous devez vous adresser au distributeur qui vous a vendu l'appareil et lui présenter le Certificat de Garantie. En complément, le Distributeur Vendeur pourra ou non prendre à sa charge les frais de main d'œuvre, ainsi que les frais de déplacement et de transport, selon les conditions de vente qu'il pratique.

RÉSERVES :

Nous attirons votre attention sur le fait que cette garantie ne pourra être appliquée :

- si les détériorations proviennent d'une cause étrangère à l'appareil (chocs, variations anormales de la tension électrique, etc.) ou du non-respect des conditions d'installation ou d'utilisation indiquées dans cette Notice d'Utilisation, fausse manoeuvre, négligence, installation défectueuse ou non conforme aux règles et prescriptions imposées par les organismes de distribution de l'Electricité, de l'Eau, du Gaz, etc.
- si l'utilisateur a apporté une modification sur le matériel ou enlevé les marques ou numéros de série.
- si une réparation a été effectuée par une personne non agréée par le constructeur ou le vendeur.
- si l'appareil a été utilisé à des fins commerciales ou industrielles ou pour d'autres buts que des buts ménagers pour lesquels il a été conçu.
- si l'appareil a été acheté ou réparé hors du territoire français.

GARANTIE LÉGALE

Appareil exclusivement destiné à un usage domestique normal, Ne l'utilisez pas à des fins commerciales ou industrielles ou pour d'autres buts que celui pour lequel il a été conçu.

Les dispositions de la garantie contractuelle ne sont pas exclusives du bénéfice, au profit de l'acheteur, de la garantie légale pour défauts et vices cachés, la dite garantie s'appliquant en tout état de cause dans les conditions des articles 1641 et suivants du Code Civil.

SERVICE APRES-VENTE

En cas d'anomalie de fonctionnement, reportez-vous à la rubrique «EN CAS D'ANOMALIE DE FONCTIONNEMENT». Si malgré toutes les vérifications une intervention s'avère nécessaire le vendeur de votre appareil est le premier habilité à intervenir. A défaut (déménagement de votre part, fermeture du magasin où vous avez effectué l'achat ...), veuillez consulter l'Assistance Technique Consommateurs qui vous communiquera alors l'adresse d'un Service Après Vente.

En cas d'intervention sur votre appareil, exigez du Service Après Vente les Pièces de Rechange certifiées Constructeur.

PLAQUE SIGNALÉTIQUE

En appelant un Service Après Vente, indiquez-lui le modèle, le numéro de produit et le numéro de série de l'appareil. Ces indications figurent sur la plaque signalétique située sur votre appareil.



Service Conseil Consommateurs

43 avenue Félix Louat - BP 50142

60307 Senlis CEDEX

☎ 03 44 62 29 99

Electrolux Home Product France S.A.

S.A. au capital de 450 000 000 F

552 042 285 RCS SENLIS

