

# MANUEL D'INSTRUCTIONS (VERSION FRANÇAISE)

Lecteur de MPEG4/DivX/ DVD

## MA-108



### **Merci bien!**

Nous vous remercions d'avoir fait confiance à notre produit. Lire attentivement ce manuel avant l'utilisation du lecteur MPEG4/DivX, et conservez-le à la portée de main pour référence ultérieure.

1. Introduction	2
● Instructions importantes sur la sécurité.....	2
2. Préparations avant l'utilisation	3
● Prise de sortie DVD.....	4
● Télécommande.....	4
● Connexions - connecté au téléviseur.....	5
● Connexions - connecté à l'amplificateur / système Audio.....	6
● Connexions - connecté à l'amplificateur avec la sortie de son stéréo d'environnement de canaux 5.1.....	7
3. Opérations de base	8
● Sélection de TV/Audio.....	8
● Lire / Arrêt.....	8
● Sélection du système.....	9
● Pause / Avance par image.....	9
● Contrôle du volume et muet.....	10
● Menu de lecture pour les disques de DVD.....	10
● Lecture avec FBC.....	11
● Sélection directe avec les touches numériques.....	11
4. Opérations avancées	12
● Sélection des canaux du son.....	12
● Balayage progressif.....	12
● Lecture rapide.....	13
● Lecture Ralentie.....	13
● Lecture répétée.....	14
● Répéter A-B.....	15
● Sélection du sous-titre.....	15
● Sélection d'angle.....	16
● Sélection de Aller à / Recherche.....	16
● Sélection de Aller à / Recherche (Suite).....	17
● Affichage d'écran OSD-On.....	17
● Lecture de Zoom et de mémoire.....	18
● Affichage d'écran OSD-On (Suite).....	18
● Lecture programmée.....	19
● Scanner le disque.....	20
5. Fonctions de réglage	21
● Menu de réglage de DVD.....	21
● Réglage général.....	21
● Réglage général (Suite).....	22
● Réglage d'enceinte (Suite).....	23
● Préférences.....	24
6. Opérations de MP3 et de MPEG4 (DivX)	25
● Lecteur de fichiers MP3 et MPEG4 (DivX).....	25
7. Opérations de KODARK CD	27
● Lecteur de compression KODARK CD.....	27
8. Langues et Abréviations	28
● Langues et Abréviations.....	28
9. Maintenance et Résolution de problèmes	29
● Comment manier les disques.....	29
● Types des disques.....	29
● Problèmes et Solutions.....	30
10. Spécifications	31
● Lecteur/Sortie/Accessoires de DVD.....	31

**Instructions importantes sur la sécurité**

Lisez attentivement ce manuel avant l'utilisation de ce lecteur, et conservez-le à portée de la main pour référence ultérieure.

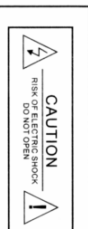

Warning: To alert the user of dangerous voltages on the spot



Caution: To remind the user of important operating and maintenance instructions attached

**Avis :** pour éviter les risques d'incendie ou de dommage électrique, n'exposez pas le lecteur à la pluie, ne le placez pas dans un endroit humide et n'ouvrez pas le couvercle supérieur qui contient des accessoires à haute tension. Les réparations doivent uniquement être effectuées par le personnel spécialisé.

**Attention :** pour éviter tout risque de dommage électrique, branchez le connecteur à broches larges dans la prise de courant correspondante, en l'insérant jusqu'au fond.

**Remarques :**

Ce lecteur de DVD est équipé d'un système laser.

Lisez attentivement ce manuel pour utiliser correctement le lecteur, conservez-le à portée de la main pour référence et consultation ultérieure.

Notiez qu'une fuite dangereuse de rayonnement peut se produire si vous utilisez des touches de contrôle ou de réglage autres que celles indiquées ou si vous ne respectez pas la procédure de fonctionnement décrite.

Pour éviter tout risque direct d'exposition au rayonnement du laser, n'ouvrez pas le compartiment du lecteur. Lorsque vous l'ouvrez ou que vous retirez le dispositif de fixation, la lumière du laser est visible à l'extérieur du lecteur. Ne regardez pas fixement le faisceau laser.

**Avis :** Beaucoup d'inconvénients et de risques se produiront si cette machine est modifiée ou retransformée sans autorisation.

Prise de sortie

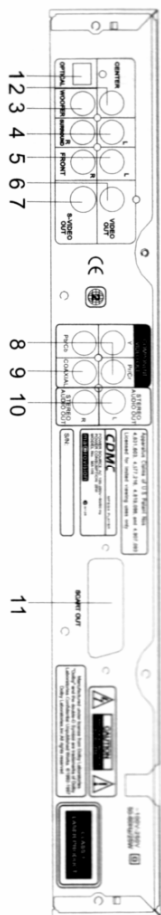

- (1) Sortie optique de signal digital
- (2) Sortie centrale
- (3) Sortie caisson de basse
- (4) Sortie entour
- (5) Sortie audio analogique
- (6) Sortie vidéo combinée
- (7) Sortie S-Vidéo
- (8) Sortie vidéo des composants
- (9) Sortie coaxiale de signal numérique
- (10) Sortie STEREO
- (11) Sortie SCART (péri-télévision)



- 1. Touche POWER (puissance)
- 2. CHARGEUR DE DISQUES (pour insérer ou éjecter des disques)
- 3. Touche OPEN/CLOSE (ouverture ou fermeture du chargeur)
- 4. Touche P/N
- 5. Touche Audio
- 6. Touche PREVIOUS (pour passer à la piste ou au titre précédent)
- 7. Touche PAUSE (mise en pause de la lecture du disque)
- 8. Touche STOP (arrêt de la lecture du disque)
- 9. Touche NEXT (passage à la piste ou au titre suivant)
- 10. Touche PLAY (lecture du disque actuel)

Télécommande

- (1) Standby (Mettre en Veille)
- (2) Repeat (Répéter)
- (3) Mute (Muet)
- (4) Display (Ecran)
- (5) Volume +
- (6) Volume -
- (7) Menu
- (8) Title (Titre)
- (9) Flèche gauche
- (10) Audio
- (11) Subtitle (Sous-titre)
- (12) 1/3/14/35/36/37/38/39//40/41) Numériques
- (15) Search mode (Mode Recherche)
- (16) Open/close (Ouvrir/Fermer)
- (17) A - B
- (18) L-R
- (19) Step/Pause (Avance par image/Pause)
- (20) V-Mode (Mode V)
- (21) Rewind (Rembobiner)
- (22) Fast forward (Avance rapide)
- (23) Previous (Précédent)
- (24) Next (Suivant)
- (25) Play (Lire)
- (26) Stop (Arrêt)
- (27) Setup (Réglage)
- (28) Return (Retourner)
- (29) Flèche haut
- (30) Enter (Entrer)
- (31) Flèche droite
- (32) Flèche bas
- (33) Cancel (Annuler)
- (34) Angle
- (42) Zoom

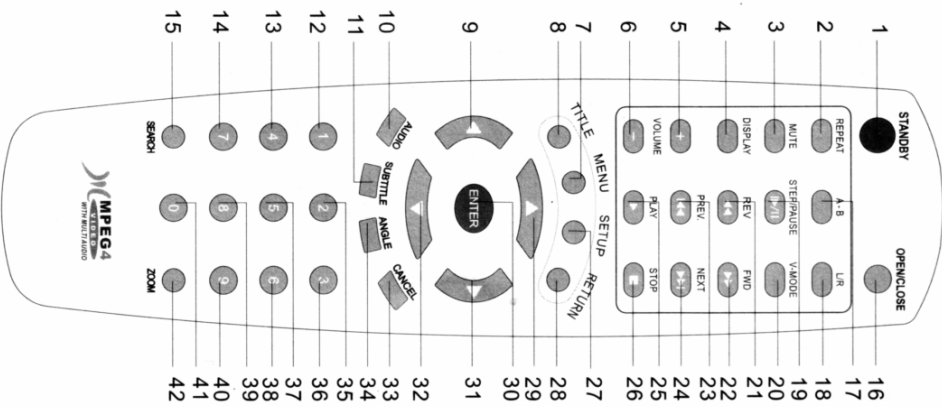

**Remarques :**  
Assurez-vous que la direction de transmission du capteur est correcte lorsque vous utilisez la télécommande.

Connexions au téléviseur

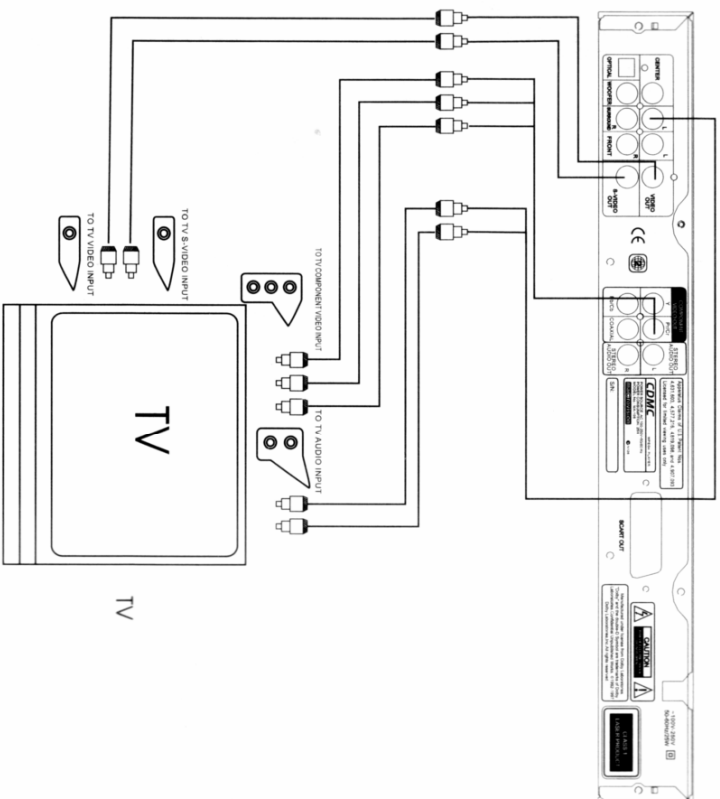

Remarques:

- Référez-vous au manuel d'opération de TV en même temps.
- Ce lecteur peut sortir les signaux audio/vidéo de multiple format comme sortie d'audio de 2 canaux (downmix), Sortie S-Vidéo, Sortie vidéo des composants, Sortie coaxiale de signal numérique et Sortie optique de signal digital. Vous pouvez choisir une d'entres elles pour l'acorexion.
- Avant de procéder aux connexions, débranchant le lecteur de DVD et le téléviseur de la prise de courant.
- Si le téléviseur est équipé d'une sortie S-Vidéo ou d'une Sortie vidéo des composants, il peut être connecté au lecteur de DVD avec le câble S-Vidéo ou celui Vidéo des composants (non compris les accessoires)
- Le lecteur peut être réglé selon les caractéristiques du téléviseur connecté. Si le téléviseur est PAL, pressez la touche SYS et choisissez la sortie PAL. Si le téléviseur est NTSC, pressez la touche SYS et choisissez la sortie NTSC. Si le téléviseur est Multi, pressez la touche SYS et choisissez la sortie AUTO. Si connecté au téléviseur avec écran large, choisissez 16:9 dans le sous-menu d'écran de TV du menu Setup (réglage). Si connecté au téléviseur commun, choisissez 4:3 PAN-SCAN ou 4:3 letterbox dans le même menu.
- Ce lecteur doit être uniquement connecté à votre poste de TV. Dans le cas de connexion de la caméra vidéo ou lecteur VCR, le vidéo /image peut être détruit car les disques de DVD sont en anti-piratage.

Connexions à l'amplificateur/ système Audio

Connexion sur un amplificateur commun (avec sortie de 2 canaux Downmix)

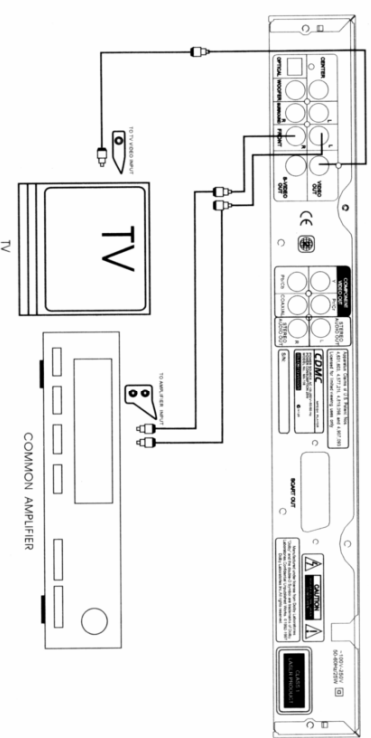

- Il n'y aura pas de son en sortie lors de la lecture du disque enregistré DTS. Référez-vous à la page 21 pour les détails de réglage.  
**Connexion sur un amplificateur avec sortie de signal digital**

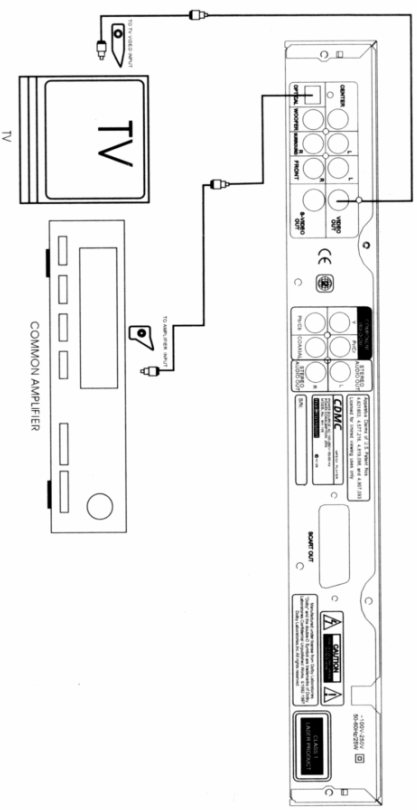

- Il y aura des bruits importants sur la sortie de stéréo analogique lors de la lecture du CD encodé DTS. Pour éviter les endommagements du système audio, il faut bien faire attention en connectant la sortie de stéréo analogique à l'amplificateur. Pour profiter de l'effet d'entour digital de DTS, le lecteur devra avoir son système de décodage d'entour digital de DTS de canaux 5.1 connecté à sa sortie digitale. Si vous avez un décodeur ou processeur DTS, vous profiterez pleinement des disques DVD décodés de DTS de canaux 5.1 ou de la piste de son de CD. Réglez la sortie audio en SPDIF/RAW.



Connexions à un amplificateur avec la sortie de son stéréo d'environ de canaux 5.1

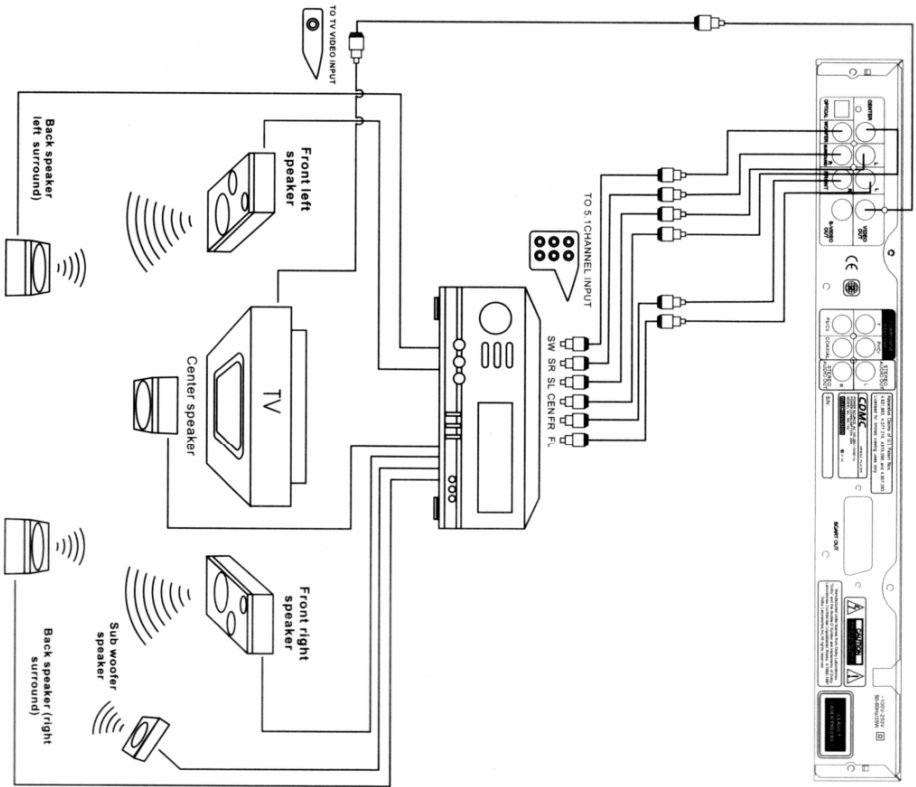

**Remarques:**

Pour profiter de l'effet de canaux 5.1 en lisant les disques DVD de canaux 5.1, choisissez la sortie digitale.

OPERATIONS DE BASE

**Sélection de TV/AUDIO**

- Appuyez sur la touche Power sur les deux systèmes TV et AUDIO
- Appuyez sur la touche TV/AUDIO sur le poste de TV et sélectionnez le mode Audio

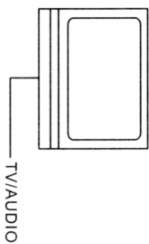

- Si le poste de TV est équipé de la sortie S-véo, connectez la sortie S-véo du lecteur au poste de TV.
- Si le poste de TV est équipé de la Sortie vidéo des composants, connectez la Sortie vidéo des composants du lecteur au poste de TV.
- Sélectionnez la sortie audio adéquate sur l'amplificateur. Les sorties audio dépendent du type d'amplificateur. Référez-vous au manuel technique de l'amplificateur pour les détails. (Par exemple: connecter la sortie audio du lecteur à l'entrée audio de l'amplificateur)



**Remarques:**

- Cette opération peut être omise si le lecteur n'est pas connecté à l'amplificateur.
- Le lecteur est équipé du décodeur duel : Dolby Digital AC3 et DTS. Si le disque est enregistré avec DTS, le lecteur peut sélectionner ce mode pour sortir le signal décodé DTS via les connecteurs audio.

**Lecture/Arrêt**

- **Power**
- Appuyez sur la touche Power pour allumer le lecteur.
- **Open/Close**
- Appuyez sur la touche Open/Close, la porte du chargeur de disques s'ouvrira pour prendre un disque. (La face d'étiquette vers le haut)

- Appuyez de nouveau sur la touche open/Close pour remettre le chargeur de disques à sa place, le lecteur commencera à lire le disque dès que la porte du plateau de disques est fermée.
- Le lecteur lira automatiquement le disque après son chargement. Au cours de la lecture des disques de DVD, le menu DVD ou celui de sa racine s'affichera sur l'écran. Au cours de la lecture les disques de Super VCD ou VCD2.0, l'image du menu sera affichée sur l'écran et le lecteur entrera en mode lecture avec PBC (si la fonction PBC n'est pas déconnectée). Pour les disques de CD ou VCD1.1, le lecteur interprétera les disques dans l'ordre des chansons.
- **Pour arrêter la lecture des disques, appuyez sur la touche Stop. Sortez le disque et éteignez le lecteur en appuyant sur la touche Power.**

**Sélection du système**

Régler le système du lecteur selon le poste de TV connecté et en fonction des valeurs entrées au cours de la lecture des disques DVD, SVCD et VCD par le menu de réglage (setup).

- Si la TV est NTSC, sélectionnez NTSC à l'aide du menu de réglage en mode préférences.



- Si la TV est PAL, appuyez sur les touches de direction pour choisir PAL dans le menu.



- Si la TV est NTSC, sélectionnez NTSC dans le menu. Si la TV est multi, sélectionnez multi.

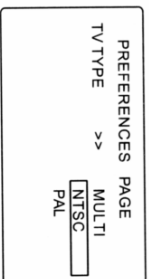

**Pause**

Au cours de la lecture des disques DVD, SVCD, VCD et CD Quand la touche Pause est pressée pour la première fois, la lecture s'arrêtera temporairement.

**PAUSE**

Appuyez sur la touche Pause pour reprendre la lecture.

**PAUSE**

**II**

**Step (Avance par image)**

Pour les disques DVD, SVCD et VCD, l'affichage des images l'une après l'autre est réalisée avec la fonction Step. Pour

entrer dans ce mode, appuyez sur la touche Step.

**SETUP**

**II**

Chaque fois que vous appuyez sur la touche STEP/PAUSE, l'image suivante sera affichée.

**SETUP**

**II**



Appuyez de nouveau sur la touche lecture afin de reprendre la lecture normale.

**Contrôle du volume**

Au cours de la lecture des disques DVD, SVCD, VCD et CD

- Appuyez sur la touche Volume sur le téléviseur ou sur l'amplificateur pour contrôler le volume



- Appuyez sur la touche Volume sur la télécommande pour régler le volume du lecteur.

Pour augmenter le volume, appuyez sur la touche +



Pour diminuer le volume, appuyez sur la touche -



**Muet**

Au cours de la lecture des disques DVD, SVCD, VCD et CD



- Appuyez sur la touche Muet (Mute) pour rendre le son de sortie muet. MUTE (Muet) s'affichera sur l'écran.
- Pour annuler la fonction de muet, appuyez de nouveau sur la touche Mute (Muet).

**Menu de lecture pour les disques de DVD**

Au cours de la lecture des disques DVD, le menu de titre ou de chapitre peut être affiché, appuyez sur la touche MENU pour y accéder.

- L'image de Menu sera affichée sur l'écran du téléviseur, utilisez la touche ▲▼▶◀ pour se déplacer dans le menu. Pour confirmer la sélection, appuyez sur la touche Lire (PLAY). Autrement, vous pouvez aussi utiliser la touche de nombre pour effectuer la sélection.

Par exemple: pour sélectionner la treizième chanson.

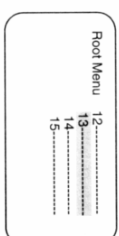

- Appuyez sur ▲▼ pour entrer dans la page souhaitée.
- Appuyez sur la touche PLAY (Lire) pour sélectionner et commencer la lecture.
- Appuyez sur la touche de titre (pour retourner au menu de titre).
- Appuyez sur la touche pour retourner au menu de racine. Autrement, vous pouvez aussi sélectionner directement en utilisant les touches de nombre.

Par exemple: pour sélectionner la treizième chanson.

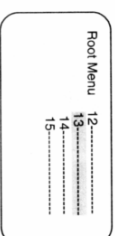

Sélectionnez directement avec les touches de nombre



Puis appuyez sur la touche PLAY (Lire) pour confirmer.

**Lecture avec PBC**

Au cours de la lecture des disques SVCD et VCD.

**PBC**

Au cours de la lecture des disques Super VCD et VCD 2.0 avec la fonction PBC, vous profiterez des fonctions interactives simples PBC (Contrôle Lecture). Appuyez sur la touche PBC pour mettre en marche la fonction PBC et appuyez de nouveau sur la touche PBC pour l'arrêter.

- Par exemple: Pour sélectionner la cinquième chanson dans le sous-menu au cours de la lecture des disques VCD2.0. En mode PBC, le menu de racine s'affichera sur l'écran du téléviseur lorsque les disques sont joués.

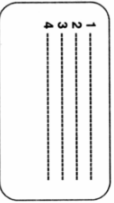

Sélectionnez le menu de racine 1 avec la touche de nombre. Puis appuyez sur la touche PLAY (Lire) pour confirmer.

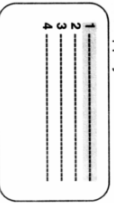

Le sous-menu sera affiché sur l'écran du téléviseur.

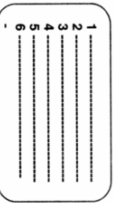

Sélectionnez la chanson 5 à l'aide du touche de nombre, puis appuyez sur la touche PLAY (Lire) pour confirmer, la cinquième chanson sera jouée.

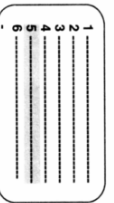

Appuyez sur la touche Return (Retourner) pour retourner au sous-menu.  
Appuyez de nouveau sur la touche pour retourner au menu de racine.

**Sélection directe avec les touches numériques**

Au cours de la lecture des disques SVCD, VCD et CD.

Introduisez un disque. Après chargement du contenu du disque, vous pouvez sélectionner /lire les chansons avec les touches de nombre. Si le disque est SVCD ou VCD2.0, réglez la fonction PBC en mode off (arrêt).

- Si le nombre de la chanson est au-dessous de 10, appuyez sur les touches de nombre 0-9 pour sélectionner.
- Par exemple: pour sélectionner la huitième chanson, appuyez sur la touche de nombre 8.



L'écran du téléviseur montrera



Puis appuyez sur la touche PLAY (Lire) pour confirmer. Pour sélectionner les chansons dont le nombre est au-dessus de 10

Par exemple: pour sélectionner la douzième chanson, appuyez sur la touche 1, et puis appuyez sur la touche 2.

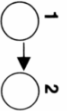

Puis appuyez sur la touche PLAY pour confirmer. L'écran du téléviseur montrera:

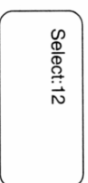

**Sélection des canaux du son**

Au cours de la lecture des disques DVD et SVCD, la touche Audio/Vocal est utilisée pour sélectionner la langue souhaitée. Cela est seulement applicable si les disques sont enregistrés en multi-langues. Pour sélectionner les pistes du son différentes dans le disque VCD, la touche Audio/Vocal doit être utilisée. Cela est seulement applicable avec les disques VCD enregistrés en multi-pistes de son.

Exemple: appuyez sur la touche Audio/Vocal pour sélectionner un langage différent lorsque la lecture du disque DVD/SVCD, l'écran défilera comme montré ci-dessous

**Audio/Vocal**

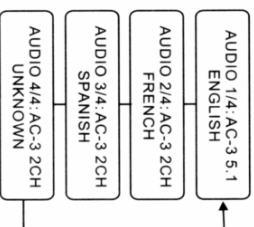

Exemple: lors de la lecture des disques VCD et CD, appuyez

sur la touche Audio/Vocal pour sélectionner une piste du son différente. L'écran défilera comme montré ci-dessous

**Audio/Vocal**

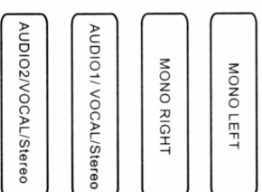

**Balayage progressif**

Ce lecteur est capable de lire les disques en mode Balayage progressif ou en mode entrecroisé. Pour sélectionner le mode Balayage progressif, appuyez sur la touche Interface ou INT. Le téléviseur doit avoir l'entrée Y/Cb afin d'activer le balayage progressif.

Exemple: appuyez sur la touche INT pour sélectionner une sortie vidéo différente, l'affichage sur l'écran sera :

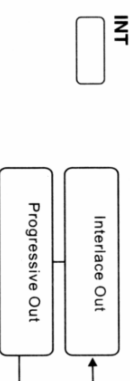

**Lecture rapide**

Au cours de la lecture des disques DVD, SVCD, VCD et CD, appuyez sur la touche **FF** pour trouver une partie spécifique

Au cours de la lecture des disques DVD, SVCD et VCD,

Appuyez sur la touche **▶▶** permet d'entrer en mode avance rapide. Sélectionnez la vitesse d'avance rapide en maintenant appuyée la touche **▶▶**.



Appuyez sur la touche **◀◀** permet d'entrer en mode retour rapide. Sélectionnez la vitesse de retour rapide en maintenant appuyée la touche **◀◀**.



Appuyez de nouveau sur la touche **PLAY** (Lire) pour reprendre le mode lecture normale.

Application aux CD,

Appuyez sur la touche **▶▶** pour entrer en mode avance rapide.

Appuyez sur la touche **◀◀** pour entrer en mode retour rapide.

**Lecture lente**

Ce disque peut être lu en mouvement lent en appuyant sur la touche **SLOW**.

L'écran défilera comme montré ci-dessous

**SLOW**

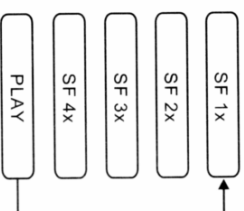

Appuyez de nouveau sur la touche **PLAY** (Lire) pour reprendre la lecture normale.

**Lecture répétée**

Au cours de la lecture des disques DVD, SVCD, VCD et CD, le lecteur peut répéter un titre , un chapitre , une chanson ou un contenu spécifique du disque ou répéter une partie spécifique, par exemple la fonction Répéter A-B.

**REPEAT**



Au cours de la lecture des disques DVD, le générique ou le chapitre peuvent être répétés

**Répétition du chapitre**

- Appuyez sur la touche **Repeat** (Répéter), l'écran montrera:



**Répétition du générique**

- Appuyez de nouveau sur la touche **Repeat** (Répéter), l'écran montrera:



**Annulation de la répétition**

- Appuyez sur la touche **Repeat** (Répéter) deux fois permettra d'annuler la fonction répétition.

Au cours de la lecture des disques SVCD, VCD et CD,

Le lecteur peut répéter une seule piste et un disque entier avec la procédure suivante:

Cette fonction est seulement disponible pour VCD1.1 et CD, et pour SVCD et VCD2.0, seulement avec PBC off.

Quand PBC est off, sélectionnez une piste directement des touches de nombre.

- Répéter-Une (Repeat -one)

Appuyez sur la touche **Repeat**, l'écran montrera Rep-One, la piste courante sera répétée.



- Répéter-tout (Repeat -all)

Appuyez de nouveau sur la touche **Repeat**, l'écran montrera Rep-All, le disque entier sera répété.



- Répéter OFF
- Appuyez sur la touche **Repeat** deux fois pour annuler toute la fonction Répéter



**Répéter A-B**

Au cours de la lecture des disques, vous pouvez répétitivement lire la partie soulignée selon la procédure suivante :

- Au cours de la lecture des disques DVD

**A-B**



- Programmez le point de commencement A en appuyant la touche A-B et programmez le point de finition B en appuyant de nouveau sur la touche A-B

**A-B**



- Le lecteur jouera répétitivement la partie entre A-B
- Pour annuler la lecture répétitive A-B, appuyez de nouveau la touche A-B.

**A-B**

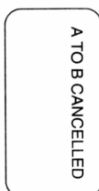

**Sélection du sous-titre**

Des différents sous-titres peuvent être sélectionnés dans les disques DVD et SVCD. Attention, tous les disques ne possèdent pas cette fonction.

Au cours de la lecture des disques DVD et Super VCD avec multi sous-titres, choisissez le sous-titre souligné à l'aide de la touche Sous-titre.

Au cours de la lecture des disques DVD

- Appuyez sur la touche sous-titre, sélectionnez un sous titre comme montré sur l'écran.

**Subtitle**



Annulez la sélection du sous-titre

- Appuyez sur la touche subtitle (sous-titre), jusqu'à ce que SUBTITLE OFF (sous-titre désactivé) soit affiché sur l'écran.

**Remarques:**

La fonction de sélection du sous-titre est seulement disponible pour les disques avec multi sous-titres. La langue du sous-titre varie selon les disques.

- Au cours de la lecture des disques Super VCD
- Appuyez sur la touche Subtitle, l'écran se présentera comme suit :

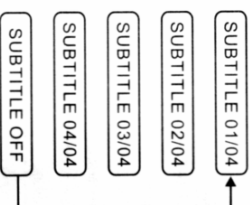

- Cette fonction n'est pas disponible pour tous les disques. Il y a au plus 4 sous-titres disponibles pour les disques SVCD.

**Sélection d'angle**

Pour le DVD incorporé avec multi angles, vous pouvez visionner différents angles d'écran avec la touche Angle. Par exemple, en visionnant la scène d'un train avançant, vous pouvez choisir de visionner la scène avant le train ou du côté gauche ou droit, sans arrêter le mouvement du train. Cette fonction est seulement disponible pour les disques ayant la caractéristique angles multiples encodés.

Par exemple: Il y a 4 angles enregistrés pour un disque DVD

**Angle**

Appuyez sur la touche Angle pour sélectionner l'angle 1.



- Sélectionnez un autre angle en appuyant de nouveau sur la touche Angle. L'écran se présentera en séquence suivante.
- Revenez en lecture normale en appuyant sur la touche Angle jusqu'à ce qu'aucune marque d'angle ne soit sur l'écran.



**Remarques:**

Avant que la lecture d'angle ne puisse être sélectionnée, vous devez arrêter la fonction d'angle dans le menu Setup (réglage). Référez-vous au menu de setup DVD pour les détails.

**Sélection de Aller à / Recherche**

La Sélection Aller à / Recherche permet à l'utilisateur de visionner directement le point spécifique dans un disque. Cela peut être sélectionné via un Chapitre (chapitre), un Titre (titre)

ou Time (temps)  
Pour les disques DVD

- Recherche de chapitre ou de titre

Par exemple: Pour trouver le titre 6 dans le deuxième chapitre. Appuyez sur la touche A-time, introduisez le chapitre ou le titre souligné via la touche de nombre ou les touches

▶ ◀ ▲ ▼

**A-TIME**



Des que le chapitre et le titre ont été entrés. Appuyez sur la touche PLAY pour avancer.

**Recherche de temps**

- Appuyez sur la touche A-TIME jusqu'à ce que l'écran montre

**A-TIME**

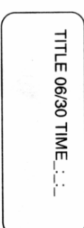

- Entrez le temps du disque en heure, minute ou en seconde à l'aide des touches de nombre. Quand le temps du disque voulu a déjà été entré, appuyez sur la touche pour avancer.



**Sélection de Aller à / Recherche (Suite.)**

Sélectionnez un point voulu à lire les disques SVCD < VCD et CD.

Sélectionnez d'abord la piste souhaitée en utilisant les touches de nombre.

Puis appuyez sur la touche PLAY pour confirmer.

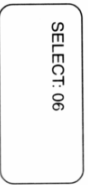

Sur la piste souhaitée, appuyez la touche A-TIME.

**A-TIME**



Entrez le temps avec les touches de nombres en format Min/Sec

Min/Sec

Appuyez sur la touche pour lire le temps desiré.

**Affichage d'écran OSD-On**

L'OSD peut être affiché pour vérifier le temps écoulé et celui restant pour chaque titre/chapitre/piste. On peut également afficher le temps restant pour le disque total.

**Pour les disques DVD**

- Appuyez une première fois sur la touche OSD, l'écran montrera le temps écoulé pour le titre courant.

**OSD**

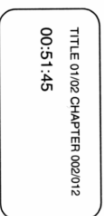

- Appuyez une deuxième fois sur la touche OSD, l'écran montrera le temps restant pour le titre courant.

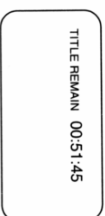

- Appuyez une troisième fois sur la touche OSD, l'écran montrera le temps écoulé pour le chapitre courant.

- Appuyez une quatrième fois sur la touche OSD, l'écran montrera le temps restant pour le titre courant.

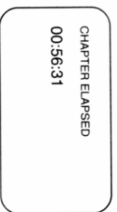

- Appuyez sur le OSD une cinquième fois, ce qui annulera OSD.

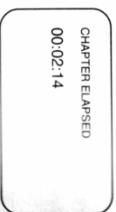

**Affichage d'écran OSD-On (Suite.)**

**Pour les disques Super VCD, VCD et Cd**

Par exemple: Pour vérifier le temps restant lors de la lecture de la deuxième chanson.

- Appuyez sur la touche OSD, l'écran montrera SINGLE ELAPSED. C'est le temps écoulé de la piste courante.

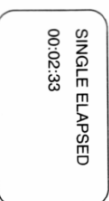

- Appuyez sur la deuxième fois sur la touche OSD, l'écran montrera le temps restant pour la piste courante.



- Appuyez une troisième fois sur la touche OSD, l'écran montrera le temps écoulé pour le disque courant. Cela est uniquement applicable pour les Cd et VCD2.0 audio avec PBC off.

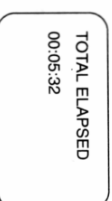

- Appuyez une quatrième fois sur la touche OSD, l'écran montrera le temps restant pour le disque courant. Cela est uniquement applicable pour les Cd et VCD2.0 audio avec PBC off.



Appuyez sur le OSD une cinquième fois, ce qui annulera OSD.

**Zoom**

La fonction Zoom vous permet d'agrandir sur certaine partie du film ou des photos au cours de la lecture des disques DVD, SVCD et VCD

- Appuyez sur la touche Zoom au cours de lecture. L'image sera stockée en 2 fichiers.



- Appuyez de nouveau sur la touche Zoom. L'image sera stockée en 2 fichiers.



- Appuyez sur les touches ▲▼▶◀ pour mouvoir l'image prise

Pour venir à la mesure normale, appuyez de nouveau sur la touche Zoom pour l'annuler.

**Lecture Mémorisée**

Lorsque la touche Arrêt est appuyée, la position de lecture sera mémorisée par le lecteur. Pour reprendre la lecture, Pressez la touche Play et la lecture recommencera où il s'est arrêté. Pour annuler la mémoire, appuyez deux fois sur la touche Stop.

**Remarques:**

Cette fonction ne marchera pas sous la lecture programmée aléatoire.

Cette fonction sera annulée dès que le disque sera retiré ou lorsque la puissance est saturée.

**Lecture programmée**

Cette fonction vous permet d'organiser l'ordre de lecture des pistes sur le disque.

Pour la lecture des disques Super VCD, VCD et CD.

Dans le mode d'arrêt, appuyer sur la touche Programme.

**Program**

Affichage sur l'écran :

P 00:00

Utilisez les touches numériques pour organiser les pistes préférées dans l'ordre préféré.

Par exemple, appuyer sur 4, 3, 5, 7, la lecture commencera dans l'ordre après confirmation.

Affichage sur l'écran :

4 P 01:04

**LIRE** - Appuyer sur la touche Play (Lire) pour commencer la lecture programmée.

**PLAY**

**ARRRET** - Pour quitter la lecture programmée, appuyer sur la touche Stop (Arrêt), puis 2 fois sur la touche Programme.

**STOP**

**NOTE :**

Dans la programmation, vous pouvez utiliser la touche **EFFACER** sur la télécommande pour effacer les pistes programmées si la touche existe.

**Scanner Disque**

Cette fonction vous permet d'effectuer une recherche dans les contenus d'un disque ou d'une piste. Au cours de la lecture de disque Super VCD, DVD, et CD. En mode d'arrêt, appuyer sur la touche Intro.

**Si le disque est SVCD ou VCD**

**INTRO**

1.INTRO 2.DISC  
3.TRACK 4.EXIT

Si le disque est CD

1. INTRO 2. ....  
3. .... 4. EXIT

- Utilisez les touches numériques pour choisir le mode de scanner.
- Appuyez sur la touche 1 pour choisir INTRO. Les premières 10 secondes des pistes seront lues dans l'ordre.
- Appuyez sur la touche 2 pour choisir DISC. Les images du début de chaque chanson/piste seront affichées. Utlie dans le mode Karaoke.

S'il existe plus de 9 pistes sur le disque, appuyez sur la touche « » pour sauter à la page suivante. Pour accéder à des chansons préférées, utilisez directement les touches numériques. Appuyez sur la touche 3 pour choisir le mode scanner piste. Appuyez sur la touche « » pour choisir une piste. Par exemple, pour choisir la troisième piste, appuyez sur la touche « » pour la choisir.

Song01	Song02	Song03
Song04	Song05	Song06
Song07	Song08	Song09

La piste numéro 3 sera divisée en 9 parties par le lecteur, utilisez les touches numériques pour choisir la partie préférée.

Pour quitter le mode scanner disque, appuyez sur la touche Stop (Arrêt), la lecture sera arrêtée.

**STOP**

1	2	3
4	5	6
7	8	9

- Appuyez sur la touche 4 pour quitter le mode scanner.

**Au cours de la lecture DVD**

- Appuyez sur la touche PBC

**PBC**

- Appuyez sur la touche INTRO pour entrer dans le mode scanner, 9 chapitres sur le disque seront affichés. S'il existe plus de 9 chapitres sur le disque, appuyez sur la touche « » pour sauter à la page suivante.

**INTRO**

Chap011	Chap011	Chap011
Chap011	Chap011	Chap011
Chap011	Chap011	Chap011

**Réglages Généraux**

- **Signe Angle**  
Disponible seulement quand le disque est préenregistré avec plusieurs angles.  
Choisir ON au cours de la lecture des disques DVD, la Signe angle s'affichera sur l'écran.  
Choisir OFF, aucun signe angle ne sera affiché.
- **Langue d'Affichage**  
Choisir la langue d'affichage, par exemple, anglais.  
L'affichage sera présenté en anglais.  
Choisir d'autres langues  
L'affichage sera présenté en d'autres langues, par exemple, chinois, italien ou allemand.

- **Sortie Audio**  
-- Dans le mode sortie analogue, aucun signal ne sera sorti vers la sortie optique. Mais les sorties analogue et numérique peuvent être activées en même temps, afin de satisfaire aux vos besoins.  
-- SPDIF/RAW Si le lecteur est connecté à un amplificateur par les prises optique/coaxial, choisir cette option. Référez au diagramme de connexion pour confirmer.  
-- Au cours de la lecture des disques DVD enregistré Dolby Digital, DTS ou MPEG, des signaux digitaux seront sortis de la sortie optique. L'amplificateur doit avoir la capacité de décoder Dolby Digital, DTS ou audio MPEG.  
-- SPDIF/PCM. Si le lecteur est connecté à un amplificateur sans décodeur numérique, choisir cette option. Au cours de la lecture des disques DVD enregistré Dolby Digital, DTS ou MPEG, des signaux digitaux seront sortis de la sortie optique/coaxial de format PCM.
- **Légende**  
ON: Afficher les légendes.  
OFF: Ne pas afficher les légendes

- **Ecran de veille**  
ON: activer l'écran de veille.  
OFF: désactiver l'écran de veille.  
Dans le mode d'arrêt ou quand l'image devient immobile, dans quelques secondes, l'écran de veille sera affiché pour économiser l'écran de la télévision.

REGLAGE DES ENCEINTES

AVANT	LT/RT STEREO VSS 5, 1 CANAUX
CENTRE	ON/OFF
ARRIERE	ON/OFF
CAISSON DE BASSE	ON/OFF
DÉLAI CENTRE	ON/OFF
DÉLAI ARRIÈRE	ON/OFF
TESTER TON	ON/OFF

**Avant (DOWNMIX)**  
LT/RT: Si le disque est lu avec un effet stéréo Pro Logic Dolby, cette option vous permettra d'avoir un son d'enroulage simulé de 2 canaux. Les signaux seront sortis par les prises FR/FL.  
STEREO : Même au cours de la lecture d'un disque à 5, 1 canaux, les signaux audio seront sorties comme les signaux stéréo gauche/droite par les prises FR/FL.  
VSS (Son Entourage Virtuel) : similaire à l'option LT/RT. Un son entourage virtuel de 2 canaux sera sorti par les prises FR/FL.  
5, 1 CANAUX : Désactiver le mode downmix et les signaux audio seront sortis dans 5, 1 canaux..

**CENTRE**  
ON: Activer la sortie vers l'enceinte centre au cours de la lecture des disques encodés 5, 1 canaux.  
OFF: Désactiver la sortie vers l'enceinte centre.

**ARRIERE**  
ON: Activer la sortie vers l'enceinte arrière au cours de la lecture des disques encodés 5, 1 canaux.  
OFF: Désactiver la sortie vers l'enceinte arrière  
Downmix est utilisé pour produire les signaux audio analogues quand les signaux enregistrés dans le disque diffèrent des configurations du lecteur. Par exemple, audio 5, 1 canaux est enregistré sur le disque mais vous n'avez que 2 enceintes pour sortir audio stéréo.

- **Réglage enceintes (suite)**  
Caisson de Basse  
ON: Activer la sortie vers le caisson de basse au cours de la lecture des disques encodés 5, 1 canaux.  
OFF: Désactiver la sortie vers le caisson de basse
- **DÉLAI CENTRE/ARRIERE**  
Permettre de régler le délai de sortie de son des enceintes avant et arrière pour optimiser l'emplacement des enceintes
- **TESTER TON**  
ON : Tester le fonctionnement des enceintes en sortant des sons de chaque canal de son.  
OFF : Fin de test de ton.

Préférences

Règlages Fonctions

Voici la structure des réglages préférences  
TV TYPE

VIDEO OUT

- >> S-VIDEO
- Y PB PR
- RGB

AUDIO

- >> ENGLISH
- FRANCAIS
- GERMAN

SUBTITLE

- >> ENGLISH
- FRANCAIS
- GERMAN

DISC MENU

- >> ENGLISH
- FRANCAIS
- GERMAN

COUNTRY

- >> CHINE
- FRANCE
- HONG KONG
- JAPON
- TAIWAN
- ALLEMAGNE
- ETATS-UNIS

PARENTAL

- >> 1G
- 2
- 3PG
- 4PG 13
- 5
- 6PG-R
- 7NC-17
- 8ADULT
- 9AS-PARENTAL

MOT DE PASSE

- >> CHANGER
- >> REMETTRE

DEFAUTS (Le mot de passe par défaut est 3308)

● TYPE TV

- Choisir la norme de télévision connectée au lecteur.
- Choisir Auto pour TV multiformes
- Choisir NTSC pour TV norme NTSC
- Choisir PAL pour TV norme PAL

● SORTIE VIDEO

S-VIDEO: Sortir les signaux vidéo s-video et composer Y/PbPr. Sortir les signaux vidéo en format YUV. Au mode balayage progressif, la sortie vidéo sera en format YPbPr. RGB: Sortir les signaux vidéo en format RGB.

● Choix de Langue

Le choix de la langue parlée, du sous-titre et du menu disque n'est disponible que pour les disques préenregistrés multi langues.

Si non, la lecture sera présentée en langue d'origine enregistrée dans le disque.

● CONTROL PARENTAL

Vous pouvez choisir ici le niveau de contrôle parental. Cette fonction n'est disponible que pour les disques avec fonction de verrouillage et classés dans des niveaux différents. Par exemple, si le niveau enfant est choisi, le lecteur refusera de lire les scènes de violence qui ne sont pas convenables aux enfants.

Utiliser les touches « » pour choisir le niveau enfant, appuyer sur la touche Play (Lire) pour confirmer. Un code secret vous sera demandé, entrer le code secret et le confirmer en appuyant sur la touche Play (Lire).

Après réglage, les films d'un niveau supérieur seront verrouillés, le lecteur ne lira que les films de niveau inférieur. Le niveau le plus bas est le niveau enfant, le niveau adulte étant le plus haut.

● DEFAUTS >>REMETTRE

Retourner à la configuration à la sortie d'atelier.

Remarques:  
Les réglages PREFERENCEES ne seront possibles que dans le mode d'arrêt complet du lecteur. (Appuyer 2 fois sur la touche Stop (Arrêt) au cours de lecture)

Lecture MP3&MPEG4(DIVX)

MP3 est un format audio compressé. Les sons sont compressés au taux de 12 : 1. Un disque MP3 peut stocker plus de 600 minutes de musiques de qualité CD, ou de 170 chansons de même qualité.

Les opérations MPEG4 (DivX) sont les mêmes que celles de mp3.

Quand un disque MP3 est inséré, un menu comme le suivant sera affiché :



Utiliser les touches « » et « » pour choisir un dossier préféré, appuyer sur la touche Play (Lire) pour confirmer, ou utiliser les touches numériques pour entrer directement dans un dossier. Après avoir choisi un dossier, un menu sera affiché comme le suivant :

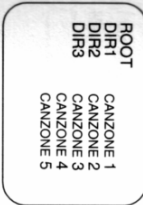

Utiliser les touches numériques 1 à 10 pour choisir directement parmi les 10 premières chansons. Par exemple, pour choisir la 8ème chanson, 8 une fois



Appuyer sur la touche Play (Lire) pour confirmer. Pour lire les chansons après le numéro 10, combiner les touches numériques.



Par exemple, pour choisir la 105ème chanson, Appuyer sur la touche Play (Lire) pour confirmer

2 - Choisir parmi les chansons avec les touches « » Après avoir choisi un dossier, un menu sera affiché comme le suivant :

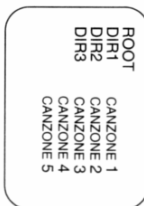

Utiliser les touches « » et « » pour chercher une chanson préférée. **PLAY**

Appuyer sur la touche « » et les touches « » et « » pour changer de dossier. **PREV** **NEXT**



Appuyer sur la touche Play (Lire) pour confirmer le choix. Au cours de la lecture d'une chanson, vous pouvez sauter à d'autres pistes avec les touches « » et « ». L'affichage sera affecté par cette opération : Par exemple, la chanson 1 est au cours de lecture :

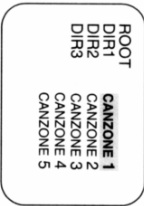

**Lecture MP3&MPEG4(DIVX)**

Après avoir appuyé sur la touche « **<** » ou « **>** », l'affichage se changera :

ROOT	ROOT
DIR1	SONG 1
DIR2	SONG 2
DIR3	SONG 3
	SONG 4
	SONG 5

La Lecture Répétée

Il existe 6 modes de lecture pour un disque MP3.

**UNE SEULE :**

**REP-UNE :**

**DOSSIER :**

**DOSSIER-REP**

**AU HASARD**

**ALEATOIRE.**

Appuyer sur la touche **REPETITION** pour changer le mode de lecture. Le mode en cours sera affiché sur l'écran.  
Par exemple :

ROOT	ROOT
DIR1	SONG 1
DIR2	SONG 2
DIR3	SONG 3
	SONG 4
	SONG 5
Play mode:	folder

**Description pour les modes de lecture:**

**Une Seule :** dans ce mode, le lecteur ne lira que la piste en cours.

**Rep-une :** Dans ce mode, la piste en cours sera répétée infiniment.

**Dossier :** Dans ce mode, toutes les chansons du disque seront lues dossier par dossier.

**Dossier-rep :** Dans ce mode, toutes les chansons dans le dossier en cours seront répétées.

**Au Hasard :** dans ce mode, les chansons dans le dossier courant seront lues dans l'ordre aléatoire.

**Aléatoire :** Dans ce mode, les dossiers seront lus dans l'ordre aléatoire.

**Lecture KODAK CD**

Les opérations de KODAK CD sont similaires avec celles de MP3. L'instruction d'opérations de MP3 est aussi valable dans la lecture de KODAK CD.

De plus, les fonctions suivantes seront disponibles pour les KODAK CD :

- Mode d'Affichage d'image

existe 12 mode d'affichage d'image à votre disposition, appuyer sur la touche Angle pour choisir.

**Angle**

- Zoom en avant ou Zoom en arrière des images.

Appuyer sur la touche **Zoom** pour entrer dans le mode **Zoom**. Appuyer sur « **>** » pour faire un zoom en arrière, sur la touche

« **<** » pour faire un zoom en avant. Appuyer une autre fois sur la touche **Zoom** pour quitter le mode **Zoom**.

**Zoom**

- Parcourir les images.

Pour parcourir les images, appuyer sur la touche **Menu**. Les images seront zoomées en arrière et affichées en mode tableau.

**Menu**



Lang.	Abbr.	Lang.	Abbr.	Lang.	Abbr.	Lang.	Abbr.
.....	W/O/Subtit	ET	Estonien	LO	Lituanien	SL	Sloux
CHI	Chinois	FA	Persan	LV	Lathuanien	SM	Samaan
DUT	Hollandais	FI	Finlandais	MG	Malgache	SO	Somal
ENG	Anglais	FU	Français	MI	Maori	SR	Serbi
FRE	Allemand	FO	Finnlandais	MC	Macédonien	SS	Serbo
GER	Allemand	FY	Français	ML	Malaisien	ST	Serbo
ITA	Italien	GA	Irlandais	MO	Mongolien	SU	Serbio
JPN	Japonais	GD	Grec	MR	Malais	SV	Suédais
KOR	Coréen	GU	Guarani	MT	Maltais	SW	Swahili
MAY	Malaisien	GU	Guarani	MY	Birman	TA	Tamil
SPA	Espagnol	HA	Hawaïen	NA	Nauruan	TE	Telugu
AA	.....	HI	Hindou	NE	Népalais	TG	Tadjik
AB	Afrikaans	HR	Horvate	NO	Norvégien	TH	Thaï
AM	Amharque	HU	Hongrois	OC	Océanien	TI	Turkmène
AR	Arabe	IA	Arménien	OR	Oryya	TK	Turkmène
AS	Assamais	IE	Irlandais	PA	Ponjais	TL	Tongais
AY	Azərbaycajlan	IK	Indonésien	PL	Polonais	TO	Tongan
AZ	Basque	IN	Indonésien	PS	Pousthu	TR	Turque
BA	Belariusse	IW	Israélien	PT	Portugais	TS	Tswana
BE	Bulgare	IW	Israélien	OU	Ouzbék	TT	Tataï
BG	Bulgare	JI	Yiddish	RM	Roumain	TW	Taïwanais
BH	Bihari	JW	Javanais	RO	Roumain	UK	Ukrainien
BN	Bengali	KA	Kazakh	RU	Russe	UR	Uzbeek
BO	Bhotanais	KK	Kazakh	RW	Rwandais	UZ	Uzbeek
BR	Brahon	KL	Koréen	SA	Sarabait	VO	Vietnamien
CA	Canadien	KM	Kimber	SD	Soudanais	VO	Vietnamien
CO	Corse	KN	Kanarien	SG	Singapourien	YO	Yoruba
CS	Tchèque	KS	Kashmiri	SH	Serbo-croate	ZU	Zoulou
CY	Gallois	KU	Kourde	SI	Slovène		
DA	Danois	LA	Laotien	SK	Slovaque		
DZ	Algérien						
EL	Grec						
EO	Esperanto						

**Comment manier les disques**

Pour manier, nettoyer et protéger les disques ne pas toucher le côté de lecture d'un disque



Côté de lecture

Ne pas coller ou étiqueter un disque



**Comment nettoyer les disques**

- Les empreintes et les poussières sur la surface du disque peuvent dégrader la qualité du son et de l'image. Nettoyer les disques avec un chiffon doux dans le sens du centre vers l'extérieur.



- Pour les taches résistantes, nettoyer avec un chiffon mouillé puis un chiffon sec.  
- Toute sorte de solvant, comme produits de dilution, essence, détergent, aérosol anti-statique pourraient causer des endommagements aux disques.

**Comment protéger les disques**

Garder les disques à l'écart du rayon de soleil direct et des sources de chaleur. Ne pas mettre les disques dans les endroits humides ou poussiéreux comme la salle de bain ou près d'un humidificateur. Mettre les disques verticalement dans la boîte aux disques. Entassement des disques ou des objets mis sur la boîte du disque pourraient endommager les disques.

**Comment utiliser ce manuel**

Ce manuel explique les fonctions de base du lecteur. Certains disques DVD demanderaient des fonctions spéciales dont ce lecteur n'est pas équipé pour être lus. Référencer aux spécifications sur le disque.

Type de disques  
Ce lecteur DVD lit les types de disque suivants :  
Libellé disque / Contenu / dimension disque / temps lecture total  
Disque DVD

DISC TYPE	Contenu	Size	Total Play time
DVD	AUDIO/ VIDEO	12CM	About 2hrs. (Single side & single layer)
			About 4hrs. (Double side & double layer)
			About 8hrs. (Double side & single layer)
CD-DA	AUDIO	12CM	About 74 minutes (Double side & double layer)
MP3	AUDIO	12CM	About 300 minutes

Les disques autres que mentionnés ci-dessus ne pourront pas être lus par le lecteur. Ce lecteur utilise le système NTSC/PAL, il ne lira pas de disques enregistrés en d'autres systèmes, comme SECAM.

**Code Région**

Le code région de ce lecteur est \_\_\_\_, ce qui signifie qu'il ne lira pas les disques avec des codes région autres que \_\_\_\_\_. Un message de discordance sera affiché sur l'écran.

**Copyright**

D'après la loi locale, sans autorisation d'exploitation, les disques DVD ne peuvent pas être copiés, émis, lus en public ou joués. Comme les disques DVD sont enregistrés anti-piratage, le contenu copié sera déformé.

**Système TV**

Connecter ce lecteur à une poste de télé NTSC/PAL compatible

**Chercher la solution du problème dans le tableau suivant avant de référer au service**

Problème	Cause	Solution
Le lecteur ne s'allume pas	Alimentation mal connectée.	Insérer la fiche d'alimentation dans la prise au courant.
Pas d'image	La poste de télé n'est pas en bon mode d'entrée vidéo. Câble vidéo n'est pas bien connecté	Ajuster le format d'entrée vidéo de la télévision pour recevoir les signaux sortis par le lecteur. Vérifier si le câble vidéo est installé dans la bonne prise.
Pas de son	Câble audio mal connecté Le lecteur est dans le mode muet Réglage de sortie audio ne correspond pas à la connexion	Installer bien le câble audio dans les prises correspondantes. Quitter le mode muet. Régler la sortie audio dans le menu de réglage.
Distorsion d'image	Disque sailli	Sortir le disque et nettoyer
Luminosité instable ou bruit	Le lecteur est dans le mode avance/rembobinage rapide Touche par le circuit anti-piratage	Il est normal d'avoir une image déformée dans ce mode Connecter le lecteur directement à la télévision
La lecture ne commence pas	Pas de disque présent Disque non compatible Le disque est inséré à l'envers Réglage lecture incorrecte Contrôle parental activé Disque mal positionné sur le plateau Disque sailli	Insérer un disque Changer à un disque compatible. (Vérifier le format du disque et son système de couleur.) Réinsérer le disque avec le côté de lecture vers le bas Changer les réglages dans le menu de réglage. Annuler le contrôle parental Insérer bien le disque sur le plateau Netoyer le disque
Les touches ne marchent pas	Interférence causée par l'alimentation ou d'autres lecteurs comme l'interférence statique.	Eteindre le lecteur, déconnecter le de l'alimentation, puis redémarrer.
La Télécommande ne marche pas	La télécommande est trop loin du lecteur. Piles épuisées La télécommande n'est pas dirigée vers le récepteur du lecteur.	La télécommande doit se trouver à 7 mètres au plus du récepteur du lecteur. Remplacer les piles par les nouvelles. Diriger la télécommande vers le récepteur.

**LECTEUR DVD / SORTIE / ACCESSOIRE**

<b>Lecteur DVD</b>	
Alimentation	-100-250V AC 50/60Hz
Watts	25W
Poids	2.6Kg
Dimension	430X52X300mm
Système signaux vidéo	PAL/NTSC/MLTI
Laser	Semi-conducteur laser, longueur d'onde 650nm, 780nm
Portée de Fréquence	DVD son linéaire: 48KHz impulsion modulation 20 Hz-22KHz 96KHz impulsion modulation 20 Hz-22KHz Fréquence CD audio: 20 Hz-22KHz
Signal / Bruit	>90dB
Portée Audio dynamique	>85dB
Taux vacillation	Indétectable
Condition d'Opération	Température:0C-40C, sur surface de niveau stable

<b>Sortie</b>	
Sortie vidéo	1.0V (P-P), 75
Sortie S-video	(Y)1.0V (P-P), 75 (C)0.286V (P-P), 75
Sortie Audio (Audio analogue)	2.0V (rms)
Sortie vidéo composant	(Y)1.0V (P-P), 75 0.7V (P-P), 75

<b>Accessoire</b>	
Manuel d'utilisateur	.....1
Câble audio/vidéo	.....1
Télécommande	.....1
Piles alcalines	.....2

\*\* Les designs et les spécifications font l'objet de modification sans avertissement