

Germany

Fakir

HAUSGERÄTE

AUS LIEBE ZUM RAUM

Gebrauchsanleitung

Instructions for use

Mode d'emploi

Instrucciones de uso

Bodenstaubsauger

Vacuum cleaner

Aspirateurs-traîneaux

Aspiradoras

1800

2100

Blue Line

Prestige 1800

Prestige 1900



Informationen für Ihre Sicherheit und Entsorgungshinweise

Vor dem Gebrauch

- Bitte lesen Sie alle im folgenden aufgeführten Informationen aufmerksam durch. Sie geben wichtige Hinweise für den Einsatz, die Sicherheit sowie die Wartung/Pflege der Geräte. Bewahren Sie die Gebrauchsanleitung sorgfältig auf und geben Sie diese gegebenenfalls an den Nachbesitzer weiter.
- Fakir Geräte entsprechen den anerkannten Regeln der Technik und dem aktuellen Geräte sicherheitsgesetz.
- Dieses Gerät erfüllt die Anforderungen des Geräte- und Produktsicherheitsgesetzes - GPSG sowie die EU-Richtlinien 2004/108/EG "Elektromagnetische Verträglichkeit" und 2006/95/EG "Niederspannungsrichtlinie". Das Gerät trägt auf dem Typenschild die CE-Kennzeichnung.
- Fakir behält sich Konstruktions- und Ausstattungsänderungen vor.

Allgemeine Hinweise

- Das Gerät nicht in Betrieb nehmen, wenn das Gehäuse erkennbare Schäden aufweist, die Anschlussleitung defekt ist oder der Verdacht auf einen unsichtbaren Defekt (z.B. nach einem Sturz) besteht.
- Das Gerät nur dann anschließen, wenn die auf dem Typenschild angegebene Spannung mit der Netzspannung überein stimmt.
- Die Steckdose muss über einen 16A-Sicherungsautomaten abgesichert sein.
- Wird das Gerät zweckentfremdet, unsachgemäß bedient oder nicht fachgerecht repariert und gewartet, kann keine Haftung für eventuelle Schäden übernommen werden.
- Vor Inbetriebnahme prüfen, ob alle Filter richtig eingesetzt sind. Das Gerät darf ohne Filter nicht benutzt werden.
- Nur Original-Fakir-Filter und Fakir-Zubehöerteile verwenden.
- Für eine einwandfreie Funktion des Gerätes ist der Einsatz von Papierfilter, Motorschutzfilter sowie Abluftfilter bzw. Hepa-Filter erforderlich.
- Beim Reinigen und Warten des Gerätes, beim Auswechseln von Teilen oder beim Umstellen auf eine andere Funktion ist das Gerät auszuschalten und der Netzstecker zu ziehen.
- Dieser Bodenstaubsauger ist kein Arbeitsgerät für Kinder, Kindern die Benutzung von Elektrogeräten nur unter Aufsicht gestatten.
- Dieses Gerät ist nicht zum Saugen gesundheitsgefährdender Stoffe geeignet.
- Reparaturen dürfen nur von Fachkräften (z.B. Fakir-Kundendienst - Adressen siehe Verzeichnis) ausgeführt werden. Dabei dürfen nur Original Fakir-Ersatzteile eingesetzt werden. Nicht fachgerecht reparierte Geräte stellen eine Gefahr für den Benutzer dar.

Sicherheits-Hinweise

- Den Stecker nie über die Anschlussleitung aus der Steckdose ziehen.
- Die Anschlussleitung nicht über scharfe Kanten ziehen oder einklemmen.
- Keine beschädigten Verlängerungsleitungen verwenden.
- Im Bedarfsfall darf die Netzanschlussleitung nur zusammen mit der Kabelaufrollvorrichtung durch einen Fachmann ausgetauscht werden.
- Vor jeder Wartung, Reinigung, dem Filterwechsel und nach dem Gebrauch das Gerät ausschalten und den Netzstecker ziehen.

Informationen für Ihre Sicherheit und Entsorgungshinweise

- Düsen und Rohr-Enden dürfen niemals in die Nähe von Augen und Ohren gelangen.
- Das Gerät ist nur zur Trockenreinigung zu verwenden - nicht zum Nass-Saugen und Saugen im Freien. Menschen oder Tiere dürfen mit dem Gerät nicht abgesaugt werden. Der Hersteller haftet nicht für evtl. Schäden, die durch nicht bestimmungsgemäßen Gebrauch oder falsche Bedienung verursacht werden.
- Keine heißen oder glühenden Stoffe saugen.
- Keine groben Glassplitter saugen.
- Keine Lösungsmittel, explosive Flüssigkeiten und Gase saugen.
- Beim Arbeiten mit Turbo-Saugbürste nicht in die laufende Bürstenwalze greifen.
- Das Gerät nicht im Freien aufbewahren.
- Gerät keinen Witterungseinflüssen, keiner Feuchtigkeit und keinen Hitzequellen aussetzen.
- Das Gerät nur trocken oder mit einem leicht feuchten Tuch reinigen.

Entsorgungs-Hinweise

- Bitte werfen Sie die Verpackung, die gefüllten Filter und später das ausgediente Gerät nicht einfach weg, sondern entsorgen Sie alles gemäß den von Ihrer Stadt-/Gemeindeverwaltung oder vom zuständigen Entsorgungsunternehmen aufgestellten Richtlinien.
- Das Verpackungsmaterial sortenrein in die dafür vorgesehenen Sammelbehälter geben, damit es der Wiederverwendung zugeführt werden kann.
- Das ausgediente Gerät bei der dafür vorgesehenen Sammelstelle abgeben.



Technische Daten

	1800	2100	Prestige 1800	Prestige 1900	Blue Line
Nennspannung	----- 230 V / 50 Hz / 16 A -----				
Leistung max.	1800 W	2100 W	1800 W	1900 W	1800 W
Elektro-Saugbürsten- Anschluss	X	X	X	X	X
Gehäusefarbe	schwarz	schwarz	silber	silber	blau

Grundausrüstung

standard equipment • accessoires des base • equipamiento básico

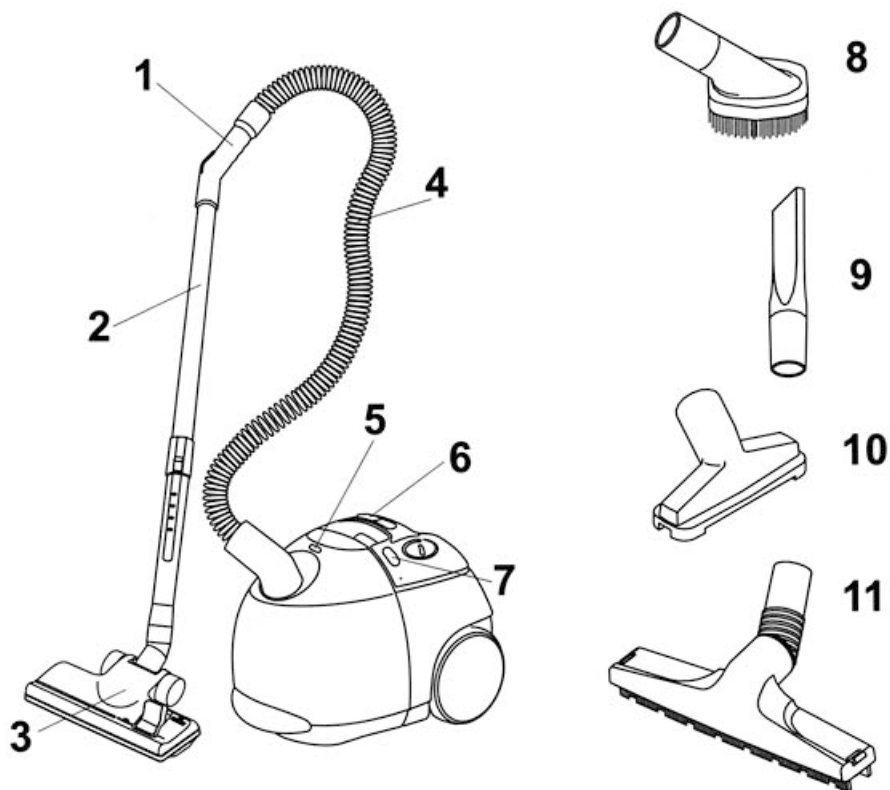

Sonderzubehör

optional accessory • accessoire spécial • accesorio especial

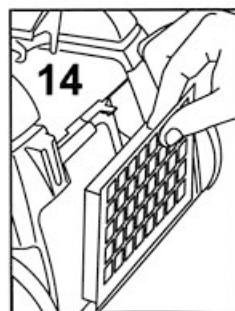
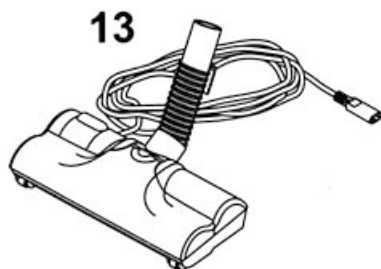
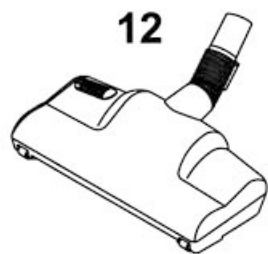

Grundausrüstung

standard equipment • accessoires des base • equipamiento básico

- | | |
|--|---|
| <p>1 Handgriff mit Saugregler</p> <ul style="list-style-type: none"> • handle with suction control • poignée avec régulateur d'aspiration • mango con regulador aspirado <p>2 Teleskoprohr</p> <ul style="list-style-type: none"> • telescopic tube • tube télescopique • tube telescópica <p>3 Bodensaugdüse</p> <ul style="list-style-type: none"> • swivelling floor nozzle • tuyère articulée • tobera articulada para suelos <p>4 Saugschlauch</p> <ul style="list-style-type: none"> • suction hose • tuyau d'aspiration • manga aspiradora <p>5 Filterwechselanzeige</p> <ul style="list-style-type: none"> • Filter exchange indicator • Voyant de remplissage • Indicador de cambio de filtro <p>6 Elektronische Leistungssteuerung</p> <ul style="list-style-type: none"> • electronic suction power control • aspiration avec réglage électronique • regulación electrónica | <p>7 Elektro-Saugbürsten-Anschluss</p> <ul style="list-style-type: none"> • socket for electric suction brush • connection pour brosse électrique • conexión para cepillo electrónica <p>8 Möbelbürste</p> <ul style="list-style-type: none"> • furniture brush • brosse pour meubles • cepillo muebles <p>9 Fugendüse</p> <ul style="list-style-type: none"> • crevice nozzle • suceur étroit • tobera juntas <p>10 Polsterdüse</p> <ul style="list-style-type: none"> • upholstery nozzle • suceur pour capitonnages • tobera tapicería <p>11 Hartbodendüse</p> <ul style="list-style-type: none"> • hard floor nozzle • tuyère sols durs • tobera suelos duros |
|--|---|

Sonderzubehör

optional accessory • accessoire spécial • accesorio especial

	1800	2100	--Prestige--		Blue Line
			1800	1900	
12 Turbo-Saugbürste Best.-Nr. 20 18 820	X	--	X	X	--
• turbo suction brush					
• turbo brosse aspirante					
• turbocepillo aspirante					
13 Elektro-Saugbürste Best.-Nr. 20 18 810	X	X	X	X	X
• electric suction brush					
• brosse électrique					
• cepillo electrónica					
14 HEPA-Filter Best.-Nr. 20 18 085	X	--	--	--	X
• high efficiency particulade air filter					
• filtre pour matières en suspension					
• filtro para particulas suspendidas					
Vliesfilter (4 Stück) Best.-Nr. 20 19 804	X	X	X	X	X
• non woven filter					
• filtre feutre					
• filtro de material no tejido					

Inbetriebnahme

operation and use • fonctionnement et utilisation • funcionamiento y uso

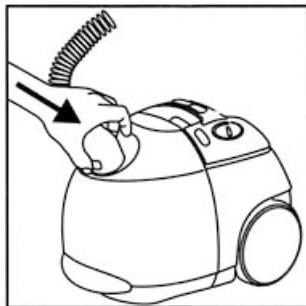

Einsetzen - Abnehmen des Saugschlauchs

- Installing - removing of suction hose
- Montage - enlever du flexible d'aspiration
- Incorporación - desmontaje del tubo flexible de aspiración

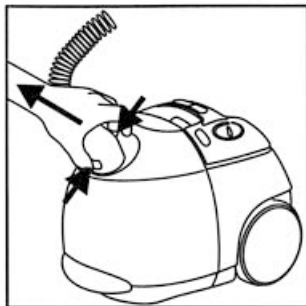

Ein- und Ausschalten

- Switching on and off
- Mise en marche et arrêt
- Conexión y desconexión

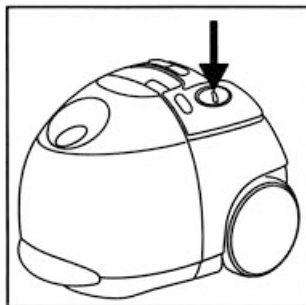
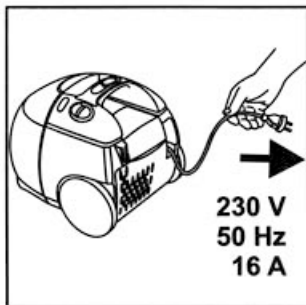

Saugleistungs-Regulierung

- Suction control
- Réglage du débit d'air
- Regulador de aspiración

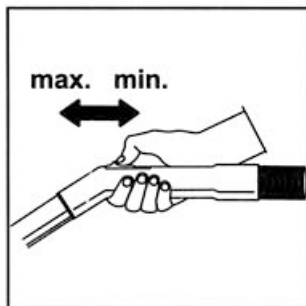
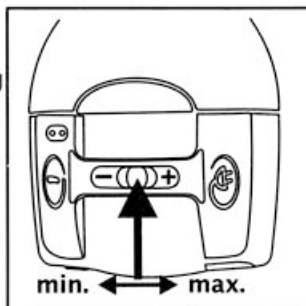

Teleskoprohr

- Telescopic tube
- Tube télescopique
- Tubo telescópica

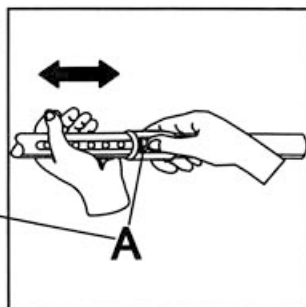
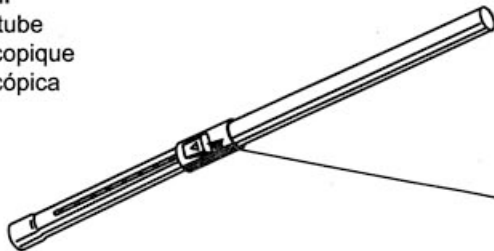

Inbetriebnahme

operation and use • fonctionnement et utilisation • funcionamiento y uso

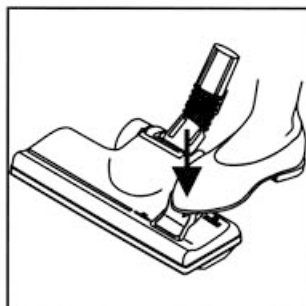

Bodensaugdüse

- Swivelling floor nozzle
- Tuyère articulée
- Tobera articulada para suelos

Hartfußboden

- Hard floors
- Sols durs
- Suelos duros

Teppichboden

- Carpets
- Tapis
- Alfombras

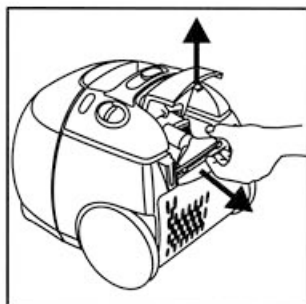

Möbelbürste

- Furniture brush • Brosse pour meubles
- Cepillo muebles



Fugendüse

- Crevice nozzle • Suceur étroit
- Tobera juntas



Polsterdüse

- Upholstery nozzle
- Suceur pour capitonnages
- Tobera tapiceria

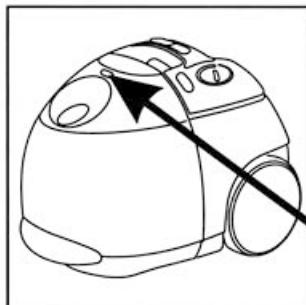

Filterwechselanzeige

- Filter exchange indicator
- Voyant de remplissage
- Indicador de cambio de filtro

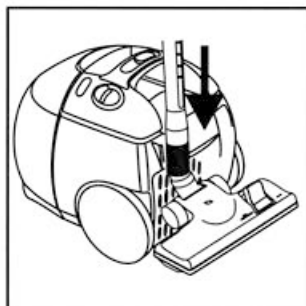
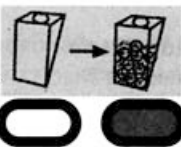

Düsenhalterung / Parkstellung mit integrierter Motorabschaltung*

- Nozzle support / short-time hold with integrated power interruption
- Support de la tuyère / soutien avec arrêt automatique du moteur
- Soporte de tobera / estacionamiento con desconexión del motor integrado

* = Prestige 1800, Prestige 1900, 2100

Nach dem Gebrauch

after use • après utilisation • después del uso

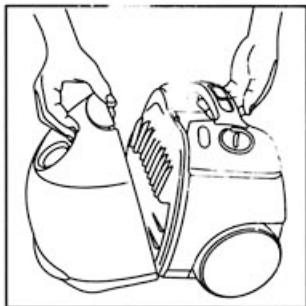

Staubraumdeckel öffnen

- Opening the dust compartment
- Ouverture du capot
- Abrir la tapa de la cámara de polvo

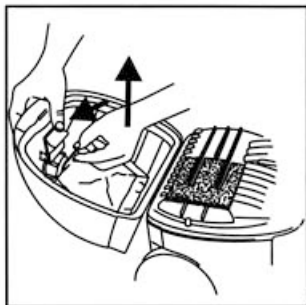

Wechsel von Vliesfilter

- Exchange of non woven filter
- Echange du filtre feutre
- Cambio del filtro material no tejido

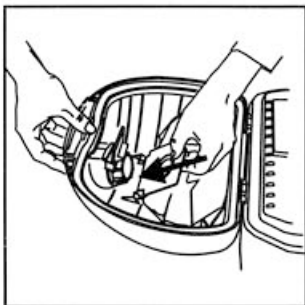

Wechsel von Motorschutzfilter

- Exchange of motor protection filter
- Echange du filtre de protecteur du moteur
- Cambio del filtro protector del motor

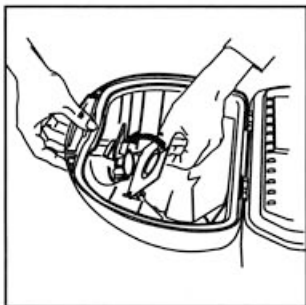

Wechsel von Abluftfilter

- Exchange of exhaust air filter
- Echange du filtre de l'air évacué
- Cambio del filtro de salida de aire

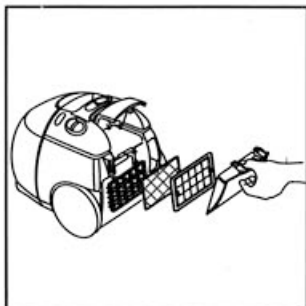
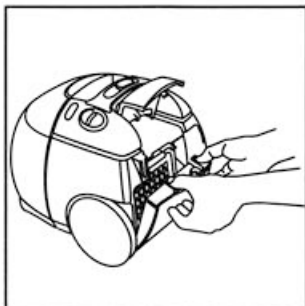

(1800)
(Blue Line)

Nach dem Gebrauch

after use • après utilisation • después del uso

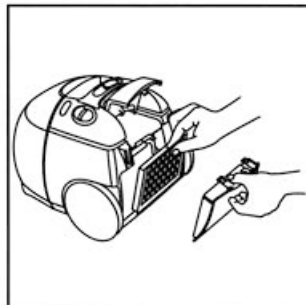
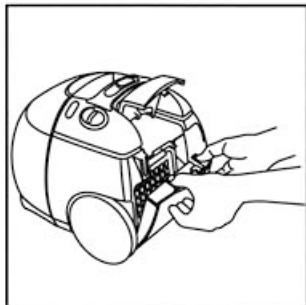

Wechsel von HEPA-Filter

- Exchange of HEPA filter
 - Echange du HEPA filtre
 - Cambio de HEPA filtro
- (Prestige 1800)
(Prestige 1900)
(2100)

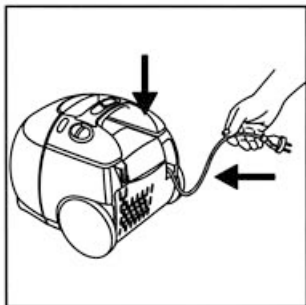

Kabelautomatik mit Aufrollbremse

- Automatic cable reel with brake
- Enrouleur câble à frein automatique
- Arrollador automático de cable con freno

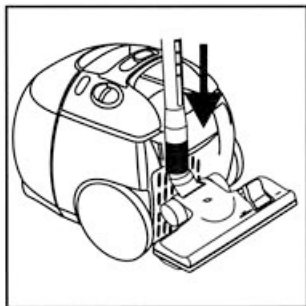

Düsenhalterung / Parkstellung

- Nozzle support / short-time hold
- Support de la tuyère / soutien
- Soporte de tobera / estacionamiento

Informations for your safety and notes on disposal

Before use

- Please read the information below with care. This gives important guidance on the safety, use and maintenance of the appliance. Keep this booklet in a safe place and, if appropriate, hand it on to the next owner.
- Fakir appliances comply with recognized technological standards and the current safety regulations for electrical appliances.
- This appliance fulfills the requirements of the Appliance and Product Safety Law (GPSG) and the EU Directives 2004/108/EC "Electromagnetic Compatibility" and 2006/95/EC "Low-Voltage Directive."
- Fakir reserves the right to modify designs and specifications without notice.

Important information

- Do not switch on the appliance if the housing exhibits any evidence of damage, if the connecting lead is defective, or if an internal defect is suspected (e.g. if the appliance has been dropped).
- Appliance only to be connected to voltage indicated on the rating plate.
- You have acquired an appliance of exceptionally strong suction power. As fuse protection a min. 16 ampere fuse has to be used.
- Fakir will not accept any liability for damage or injury if the appliance is used other than for its intended purpose or is improperly operated or inexpertly repaired and maintained.
- Before use, check to ensure that all the filters are correctly installed. The appliance must not be used without filters.
- Use only genuine Fakir filters and accessories.
- The appropriate filters (paper filter, motor protection filter and exhaust filter) must be installed at all times to ensure the efficient operation of the appliance.
- When connecting accessories, cleaning, repairing or servicing the unit, unplug the unit.
- Do not let children use electrical appliances unsupervised.
- This appliance is not suitable to be used to pick up substances constituting a health hazard.
- Repairs should be carried out by an authorized Fakir service center (see service list of addresses). Incorrect repairs may the user to electrical danger.

Safety Precautions

- Do not pull out the plug from power supply socket by pulling on the connecting lead.
- Do not pull the connecting lead over sharp edges or allow it to become jammed.
- Do not use damaged extension leads.
- If required, the connecting lead has to be replaced together with the cable rewind by a specialist.
- Before any maintenance operation or replacing a filter, and after use, switch off the appliance and pull out the mains plug.
- Keep the nozzles and ends of tubes well away from the eyes and ears.
- The appliance must only be used for dry vacuum cleaning. It is not a dual-purpose (wet/dry) vacuum cleaner.
- Do not use the appliance to pick up hot or glowing substances.

Informations for your safety and notes on disposal

- Do not use the appliance to pick up coarse slivers of glass.
- Do not use the appliance to pick up any solvents, explosive liquids or gases.
- When using the turbo suction brush resp. the electric suction brush, keep the hands clear of the rotating brush roller and take care not to run over the connecting lead.
- Do not store the appliance in the open air.
- Do not exposure the machine to weather, humidity nor excessive heat.
- Clean the appliance only with a dry or slightly moist cloth. Do not allow any of the electrical components (switches, plug, socket, electronics, etc.) to come into contact with water.

Disposal instructions

- Please dispose of packaging materials, used filters and, eventually, the appliance itself in accordance with any official regulations or guidelines which may apply.
- If facilities are available in your locality for the recycling of packaging materials, please make use of these accordingly.
- When finally disposing of the appliance itself, please render it unserviceable before taking it to the authorized place of disposal.



Technical Data

	1800	2100	Prestige 1800	Prestige 1900	Blue Line
Rated voltage	----- 230 V / 50 Hz / 16 A -----				
Power max.	1800 W	2100 W	1800 W	1900 W	1800 W
Socket for electric- suction brush	X	X	X	X	X
Housing color	black	black	silver	silver	blue

Avant l'emploi

- Lisez attentivement les informations ci-dessous: elles contiennent d'importantes remarques ainsi que des précieux conseils quant à la sécurité, l'emploi, et l'entretien de votre appareil. Conservez le présent mode, d'emploi dans un endroit où vous saurez le retrouver en cas de besoin, et, si vous vendez ou donnez votre appareil à quelqu'un d'autre, remettez-le au nouveau propriétaire.
- Les appareils Fakir répondent aux règles usuelles de la technique moderne ainsi qu'aux prescriptions légales les plus récentes.
- Cet appareil est conforme aux exigences de la loi sur la sécurité des appareils et des produits - GPSG - ainsi qu'aux directives européennes 2004/108/CE "Compatibilité électromagnétique" et 2006/95/CE "Basse tension".
- Fakir se réserve le droit de modifier la construction et l'équipement.

Remarques importantes

- Ne pas mettre un appareil en service, qui présenterait des dommages visibles.
- Ne branchez l'appareil qu'à la tension indiquée sur la plaque signalétique.
- Cet appareil a une puissance d'aspiration particulièrement forte. Pour la protection un fusible de min. 16 Ampère est nécessaire.
- L'appareil ne doit être utilisé qu'aux fins pour lesquelles il a été conçu. Toute autre utilisation, ou un mauvais emploi, ou une réparation effectuée par des personnes non agréés, entraînent la perte de la garantie et dégagent la responsabilité du constructeur quant aux dommages résultant éventuellement d'un emploi abusif ou non conforme.
- Avant que d'enclencher l'appareil, s'assurer que tous les filtres soient bien en place. L'appareil ne doit jamais être utilisé sans filtre!
- N'employer que des filtres d'origine Fakir et des pièces de rechange d'origine Fakir.
- Pour une fonction parfaite de l'appareil, l'utilisation du filtre papier, filtre protecteur du moteur, du filtre de l'air évacué est nécessaire.
- Avant de fixer un accessoire ou nettoyer l'appareil ainsi que pour des travaux de dépannage et d'entretien déconnecter l'appareil du réseau.
- Ne permettre l'utilisation d'appareils électriques aux enfants que sous surveillance.
- L'appareil n'a pas été conçu pour l'aspiration de matières susceptibles de nuire à la santé.
- Les réparations devraient être effectuées dans un atelier du service après vente Fakir. Des réparations non conformes peuvent présenter des risques pour l'utilisateur.

Remarques relatives à la sécurité

- Ne jamais débrancher la prise de courant en tirant sur le câble d'alimentation!
- Dérouler le câble de telle sorte qu'il ne repose pas sur des arêtes contondantes, ni ne soit emmêlé ou coincé.
- Ne jamais utiliser de rallonges défectueuses!
- En cas de besoin, le câble d'alimentation doit seulement être remplacé ensemble avec l'enrouleur de câble par un spécialiste.
- Toujours débrancher l'appareil après usage et avant toutes tâches d'entretien, de réparation, changement de filtre, etc.
- Éviter de diriger ou même d'approcher les suceurs, buses, extrémités de tubes, etc., des yeux ou des oreilles.

Informations pour votre sécurité et remarques d'ordre général

- L'appareil n'a pas été conçu pour l'aspiration humide, mais uniquement pour le nettoyage à sec.
- Ne jamais aspirer de matières chaudes ou incandescentes.
- Ne pas aspirer des éclats de verre trop grossiers.
- Attention: en travaillant avec la brosse turbo aspirante resp. la brosse électrique aspirante, ne pas mettre la main dans les rouleaux de brosse en mouvement, et ne pas faire avancer la brosse turbo aspirante sur le câble d'alimentation de l'appareil.
- Ne pas aspirer de diluants, de gaz ou liquides inflammables, ou produits chimiques quelconques.
- Ne jamais entreposer l'appareil à l'extérieur !
- Ne jamais exposer la machine aux influences atmosphériques, ni à l'humidité, ni aux sources de chaleur excessives.
- Ne nettoyer l'appareil qu'avec un tissu sec ou à peine humide! Les pièces conductrices d'électricité (interrupteur, prise, moteur, électronique, etc.) ne doivent jamais entrer en contact avec de l'eau!

Comment se débarrasser d'un appareil devenu inutilisable

- Tenir compte, pour se débarrasser du matériau d'emballage de l'appareil ainsi que de l'appareil lui-même, celui-ci une fois devenu inutilisable, des prescriptions locales relatives à la protection de l'environnement. Renseignez-vous auprès des autorités compétentes ou de l'entreprise d'enlèvement des déchets encombrants.
- Trier le matériau d'emballage (généralement recyclable) et le jeter dans les conteneurs de récupération prévus à cet effet.
- Rendre immédiatement inutilisables des appareils mis à la remise et s'en débarrasser ensuite en,, se conformant aux prescriptions locales relatives à la protection de l'environnement.



Caractéristiques techniques

	1800	2100	Prestige 1800	Prestige 1900	Blue Line
Tension nominal	----- 230 V / 50 Hz / 16 A -----				
Puissance max.	1800 W	2100 W	1800 W	1900 W	1800 W
Connexion pour brosse électrique	X	X	X	X	X
Coloris du boîtier	noir	noir	argent	argent	bleu

Informaciones para su seguridad e instrucciones para la eliminación del aparato desechado

Antes del uso

- Sírvase leer detenidamente las informaciones expuestas a continuación. Estas contienen instrucciones importantes relacionadas con el uso, la seguridad y el cuidado, conservación y mantenimiento del aparato. Guarde estas instrucciones adecuadamente y entrégueselas, en caso dado, al siguiente propietario.
- Los aparatos de Fakir corresponden a las reglas reconocidas de la técnica y a la última versión de la Ley de Seguridad de Aparatos Eléctricos.
- Este aparato cumple con los requisitos de las regulaciones de seguridad para aparatos y productos (GPSG), así como con las directrices de la CE 2004/108/CEE (Compatibilidad electromagnética) y 2006/95/CEE (Directriz relativa a sistemas de baja tensión).
- La empresa Fakir se reserva el derecho de realizar modificaciones en el diseño y en el equipamiento.

Instrucciones generales

- No poner en funcionamiento el aparato si el armazón mostrase desperfectos visibles, la línea de conexión estuviese defectuosa o existiese la sospecha de daños internos (p.ej., después de una caída eventual).
- El aparato sólo debe ser conectado a la red cuando la tensión indicada en la placa de características coincida con la tensión de la red.
- La toma de corriente tiene que estar protegida con un fusible automático doméstico de 16 A.
- Cuando el aparato se ha empleado para una finalidad no prevista, se ha operado inapropiadamente o reparado y mantenido deficientemente, no se asumirá responsabilidad alguna en el caso de daños eventuales.
- Antes de poner el aparato en funcionamiento, comprobar si todos los filtros están correctamente instalados. El aparato no debe ponerse en marcha sin los filtros correspondientes.
- Sólo se deben utilizar filtros y piezas de recambio originales de Fakir.
- Para un funcionamiento perfecto del aparato es imprescindible el empleo de filtros de papel, respectivamente, así como del filtro de aire de salida.
- Desenchufar siempre el conector de la red antes de proceder al montaje de las piezas de accesorios y a la limpieza del aparato, así como antes de realizar trabajos de reparación o de mantenimiento. En caso necesario, el cable de conexión a la red sólo debe ser cambiado por un técnico experto junto con el dispositivo de arrollamiento del cable.
- El empleo de los aparatos eléctricos por niños solamente se deberá llevar a cabo bajo la supervisión de mayores.
- Este aparato no es adecuado para aspirar materiales peligrosos para la salud.
- Las reparaciones sólo deben ser llevadas a cabo por un taller de servicio postventa de Fakir. En caso de una reparación inapropiado pueden resultar peligros para el usuario.

Instrucciones de seguridad

- No desenchufar nunca el aparato tirando de cable de enchufe.
- No pasar el cable de conexión nunca por cantos agudos y no aprisionarlo.

Informaciones para su seguridad e instrucciones para la eliminación del aparato desechado

- No emplear cables de prolongación dañados.
- En caso de necesidad, el cable de alimentación solamente debe ser cambiado junto con el tambor para cables por un técnico autorizado.
- Antes de proceder a cualquier trabajo de mantenimiento, a un cambio de filtro y después de todo uso, se deberá desconectar el aparato y desenchufarse de la red.
- Las boquillas/toberas y los extremos de los tubos no deben ser aproximados nunca a los ojos ni a las orejas.
- El aparato sólo se debe emplear para una limpieza en seco, no aspirar en húmedo.
- No aspirar sustancias o materiales calientes ni incandescentes.
- No aspirar astillas de vidrio gruesas.
- No aspirar ningún tipo de disolvente, líquidos explosivos ni gases.
- Al trabajar con el cepillo-turbo, resp. el cepillo eléctrico, no tocar el rodillo de; cepillo con la mano estando éste en funcionamiento y no pasar el rodillo por encima de; cable de alimentación.
- El aparato no debe ser guardado en estancias descubiertas o en el exterior.
- No exponer la máquina a la influencia de la intemperie, ni a la humedad, ni a fuentes de calor.
- Para la limpieza de; aparato emplear únicamente un paño seco o ligeramente humedecido. Durante este trabajo se tiene que evitar que los componentes que conducen corriente eléctrica (interruptor, enchufe, ca'a de enchufe, electrónica, etc.) no entren en contacto con agua.

Instrucciones para la eliminación de; aparato desechado

- Ni el embalaje del aparato, ni el filtro lleno y posteriormente tampoco el aparato mismo después de su vida útil, deben ser desechados con la basura doméstica corriente. Al respecto, rogamos observar las disposiciones de las autoridades locales previstas para este fin.
- Clasificar el material del embalaje y desecharlo en los contenedores correspondientes para facilitar su reciclaje y nuevo uso.
- Una vez puesto el aparato fuera de uso, procédase inmediatamente a su inutilización y llévenlo a uno de los lugares de recolección previstos para ello.



Características técnicas

	1800	2100	Prestige 1800	Prestige 1900	Blue Line
Tensión nominal	----- 230 V / 50 Hz / 16 A -----				
Potencia eléctrica absorbida max.	1800 W	2100 W	1800 W	1900 W	1800 W
Conexión para cepillo electrónica	X	X	X	X	X
Color de la carcasa	negro	negro	plateado	plateado	celeste

Garantie - Guarantee - Garantie

Garantie

Gültig in der Bundesrepublik Deutschland. Für dieses Gerät leisten wir Garantie gemäß nachstehenden Bedingungen:

Wir verpflichten uns, das Gerät bei freier Einsendung an uns kostenlos in Stand zu setzen, wenn es infolge nachweislicher Material- oder Montagefehler innerhalb von **24 Monaten** (bei gewerblicher Nutzung oder gleich zu setzender Beanspruchung innerhalb von 12 Monaten) ab Kaufdatum gerechnet, schadhaft und gemeldet worden ist. Voraussetzung für die Garantiepflicht ist eine sachgemäße Behandlung des Gerätes.

Teile, die einer natürlichen Abnutzung unterliegen (z.B. Antriebsriemen, Akkus, Batterien, Bürsten, Filter), fallen nicht unter Garantie.

Der Garantieanspruch erlischt, wenn Eingriffe oder Reparaturen von Personen vorgenommen werden, die hierzu von uns nicht autorisiert sind. Ferner dürfen weder fremde Ersatz- oder Zubehörteile eingebaut werden.

Die Garantieleistung besteht vorzugsweise in der Instandsetzung bzw. im Austausch der defekten Teile. Reparaturen am Aufstellungsort können nur für stationär betriebene Großgeräte verlangt werden.

Zum Nachweis der Garantieansprüche ist die Rechnung oder Kassenquittung des Händlers mit Kaufdatum beizufügen.

Sofern eine Reparatur erfolglos war und der Schaden bzw. Mangel auch nach einer Nachbesserung nicht beseitigt werden kann, wird das Gerät durch ein gleichwertiges ersetzt. Ist weder eine Reparatur noch ein Ersatz möglich, besteht das Recht auf Rückgabe des Gerätes und Erstattung des Kaufpreises. Im Falle eines Umtauschs oder Erstattung des Kaufpreises kann für die Zeit des Gebrauchs eine Nutzungs- anrechnung geltend gemacht werden.

Garantieleistungen bewirken keine Verlängerung der Garantiefrist und setzen auch keine neue Garantiefrist in Gang. Die Garantiefrist für eingebaute Ersatzteile endet mit der Garantiefrist für das ganze Gerät.

Gültig ab 1. November 2005

Guarantee

Valid in the Federal Republic of Germany. We guarantee this appliance according to the following conditions:

We will undertake to repair the appliance at no charge, if sent to us free of charge, if a defect in material or workmanship is reported within a period of **24 months** (in case of commercial use or equivalent use, within 12 months) from the date of purchase.

All guarantee obligations assume proper handling of the appliance.

Parts that are subject to normal wear (e.g. drive belts, battery packs, batteries, brushes, filters) are not covered by the guarantee.

The guarantee will be voided in the event of alterations or repairs by persons not authorized by us. The same applies if third-party replacement parts or accessories are installed.

The guarantee preferably consists in the repair or replacement of the defective parts. Repairs at the place of installation can be requested only for appliances that are perma-

nently installed.

The invoice or sales receipt of the retail dealer with the purchase date is required for all guarantee claims..

If a repair fails and the damage or defect cannot be eliminated even after rectification, the appliance will be replaced by an appliance of equal value. If neither repair nor replacement is possible, the customer is entitled to return the appliance and to receive a refund of the purchase price. In case of an exchange or a refund of the purchase price, allowance can be made for the period of use.

Guarantee claims do not extend the guarantee period or constitute the beginning of a new guarantee period. The guarantee period for installed replacement parts ends with the guarantee period for the overall appliance.

Valid as of 1. November 2005

Garantie

Valable en République fédérale d'Allemagne. Nous offrons une garantie sur cet appareil aux conditions suivantes :

Nous nous engageons à réparer gratuitement l'appareil qui nous aura été expédié en port dû en raison d'un défaut démontré de matériel ou de montage dans délai de **24 mois** (en cas d'usage professionnel ou d'usage équivalent sur une période de 12 mois) à partir de la date d'achat, pour autant que le cas nous ait été annoncé au cours du délai susmentionné. Une utilisation conforme aux instructions de l'appareil est une condition préalable à l'obtention de la garantie.

Les pièces soumises à usure naturelle (par exemple les courroies d'entraînement, les accumulateurs, les batteries, les brosses, les filtres) sont exclues de la garantie.

Le droit de garantie s'annule lorsque des interventions ou des réparations ont été effectuées par des personnes qui ne sont pas agréées par nos services. En outre, il ne faut avoir utilisé aucun accessoire et aucune pièce de rechange d'une autre marque.

La garantie s'exerce de préférence par la réparation ou le remplacement des pièces défectueuses. Des réparations sur le site d'utilisation ne peuvent être demandées que pour les gros appareils stationnaires.

En cas de demande en garantie, il faut présenter un justificatif, c'est-à-dire la facture ou le ticket de caisse du revendeur avec la date d'achat.

Si une réparation s'avère vaine ou si le problème n'a pas pu être résolu même après réparation, l'appareil sera remplacé par un appareil semblable. Si aucune réparation et aucun remplacement n'est possible, il est possible de restituer l'appareil et de bénéficier du remboursement du prix d'achat. En cas d'échange ou de remboursement du prix d'achat, un certain montant tenant compte de l'usure durant le temps d'utilisation peut être déduit du prix d'achat de l'appareil.

Les prestations de garantie ne prolongent pas le délai de garantie et ne donnent nullement lieu à une nouvelle période de garantie. Le délai de garantie des pièces de rechange posées s'achève en même temps que la période de garantie de l'ensemble de l'appareil..

Valable à partir du 1er novembre 2005

Garantía

Válido en la República Federal de Alemania. Prestamos la garantía para este aparato de acuerdo con las siguientes condiciones:

Nos obligamos a reparar gratuitamente el equipo, siendo enviado sin costo a nosotros, si resulta defectuoso y así se anuncia, debido a errores demostrables del material o del montaje en el plazo de **24 meses**(para utilización comercial o demanda equivalente en el plazo de 12 meses) calculados a partir de la fecha de la compra.

Es prerequisite para la obligación de garantía el manejo adecuado del aparato.

Las partes que están sujetas a un desgaste natural (por ejemplo, correas impulsoras, acumuladores, baterías, cepillos, filtro) no están comprendidas en la garantía..

La reclamación bajo garantía caduca si la intervención o reparación son ejecutadas por personas no autorizadas para el efecto. Aun más, no se deben incorporar repuestos o accesorios ajenos.

El servicio de garantía consiste especialmente en la reparación y/o cambio de las partes defectuosas. Sólo se pueden solicitar reparaciones en el sitio de instalación para aparatos de gran tamaño operados en forma estacionaria.

Para efectos de prueba de la reclamación se debe adjuntar la factura o el comprobante de caja del vendedor, con la fecha de compra.

En tanto que una reparación no resultare exitosa y que el daño o deficiencia tampoco pueda ser eliminado con un retoque, el aparato es reemplazado por uno equivalente. Si no es posible una reparación o un reemplazo, existe el derecho a la devolución del aparato y reembolso del precio de compra. En caso de un cambio o reembolso del precio de compra, se puede hacer valer una imputación por uso por el período de utilización.

El servicio en garantía no causa extensión alguna del período de garantía, ni tampoco da inicio a un nuevo período de garantía. El período de garantía para partes de repuesto incorporadas termina al mismo tiempo con el del aparato entero.

Válido desde el 1o. de noviembre de 2005

FRANKREICH

ARC-EN-CIEL ELECTRO-
NIQUE
Zone Artisanale
Route de Montboulon
89000 Saint-Georges-Sur-
Baulche
Telefon (03) 86 48 11 89
Telefax (03) 86 48 39 58
aec.e@wanadoo.fr

ITALIEN

(SÜDTIROL)

SELECTRAAG
Pacinottistr. 11
39100 Bozen
Telefon (0471) 55 88 00
Telefax (0471) 55 82 99
info@selectra.it

KANARISCHE INSELN

SIEPER S.A.
Apartado 108
38080 Santa Cruz, Tenerife
Telefon (0922) 82 18 88
Telefax (0922) 82 40 30
sieper@siepersa.com

LETTLAND

SIA "LITAVA"
Malu, 28
1058 Riga
Telefon 7 62 21 35
Telefax 7 45 90 24
office-marketing@litava.lv

LITAUEN

SENUKU PREKYBOS
CENTRAS LTD.
Pramones pr. 6
3031 Kaunas
Telefon (037) 30 48 31
Telefax (037) 30 46 40
marketing@senukai.lt

LUXEMBURG

SOGEL S.A.
7, rue de l'Industrie
8399 Windhof
Telefon 4 00 50 51
Telefax 4 00 50 53 05
sogel@sogel.lu

MALTA

FORESTALS
(APPLIANCES) LTD.
110, The Strand
Sliema SLM07
Telefon 23 43 60 00
Telefax 21 34 47 09
info@forestals.com

NEUSEELAND

FAIRLEY AGENCIES LTD.
Vacuum Cleaner Specialist
Division
70 Whites Line East,
Woburn
Lower Hutt
Telefon (04) 5 69 56 84
Telefax (04) 5 69 32 36
fairley.vcs@xtra.co.nz

NIEDERLANDE

EQUI NEDERLAND B.V.
Postbus 6304
4000 HH Tiel
Telefon (0344) 61 11 55
Telefax (0344) 61 35 80
info@equibv.nl

ÖSTERREICH

ING. H. STROMAYER
Inh. Christa Markel
Strohmayergasse 8
1060 Wien
Telefon (01) 5 96 17 06
Telefax (01) 5 96 17 06 20
office@stromayer.at

SCHWEIZ

Bodenreinigung:

KEHRLI + WITRAAG
Feldbergstr. 9
4057 Basel
Telefon (061) 6 91 44 55
Telefax (061) 6 91 42 31
info@staubsauger-kehrl.ch

Heizung und Klima:

RISCH LUFTECHNIK AG
Steinhaldenstr. 3
8954 Geroldswil
Telefon (01) 7 47 80 02
Telefax (01) 7 47 80 01
info@risch-luft.ch

SPANIEN

EXCLUSIVAS ANTA SL
C/Usandizaga, 13
20002 San Sebastian
Telefon (0943) 27 56 47
Telefax (0943) 32 16 21
www.antaexclusivas.com

TÜRKEI

SARUHAN MAKINA VE
ELEKTRIKLI EV
ESYALARI SANAYI TICA-
RET A.S.
Mesrutiyet Caddesi No.
103
80050 Beyoglu - Istanbul
Telefon (0212) 2 49 33 45
Telefax (0212) 2 43 48 56
saruhan@saruhan.com.tr

Fakir-Hausgeräte GmbH

D-71657 Vaihingen / Enz · Postfach 14 80

D-71665 Vaihingen / Enz · Industriestraße 6

Telefon (07042) 912-0 · Telefax (07042) 5612

Internet: <http://www.fakir.de> · E-Mail: info@fakir.de