



SILVERSTONE[®]
Designing Inspiration

P ower suppl y multilanguage manual

Index

ENGLISH	1 - 6
DEUTSCH	7 - 12
FRANCAIS	13 - 18
ITALIANO	19 - 24
ESPANOL	25 - 30
русский	31 - 36
日本語	37 - 42
한국어	43 - 48
简体中文	49 - 54
繁体中文	55 - 60

Power supply installation (For new system assembly)



Please ensure power supply is not connected to AC power cable.



Connect ATX 20-pin/EPS 24-pin power cable to the motherboard's corresponding connector.



Please switch to the correct voltage for your location. (For non-PFC power supplies only)Note: Power supplies with PFC function can adjust input power voltage automatically without user intervention.

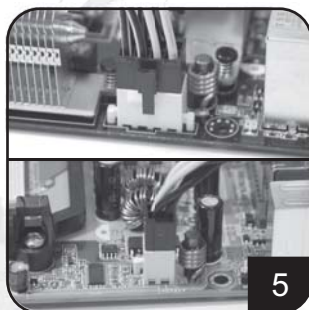

Connect ATX +12V 4-pin / EPS +12V 8-pin power cable to the motherboard's corresponding connector.

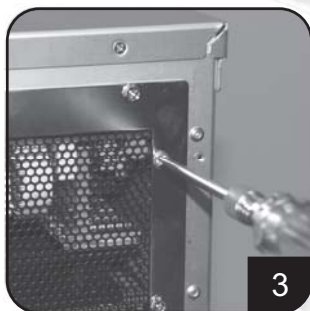

Place the power supply in the chassis location designated for power supply and secure it. (Please refer to your chassis manual)

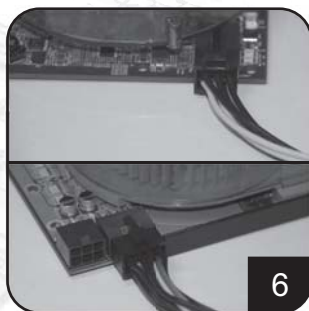

Connect PCI-E 6-pin/8-pin power cable to PCI-Express video card's corresponding connector. (If necessary)

Power supply installation (for new system assembly)



7
Connect SATA power cables to SATA hard drives or devices.

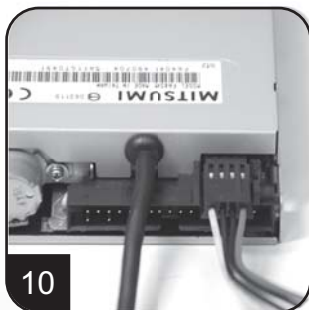

10
Connect small 4-pin power cable to floppy drives or other compatible devices



8
Connect 4-pin peripheral power cables to IDE hard drives, optical drives or other devices.

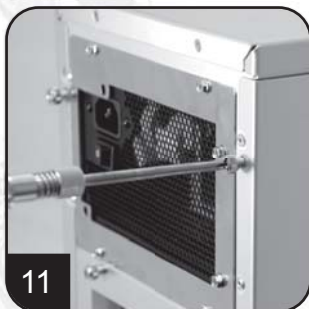

11
Reinstall chassis's cover, and secure it. (Please refer to the installation of chassis)



9
Connect 4-pin peripheral power cables to fans utilizing the peripheral connectors. (DC +12V variety)

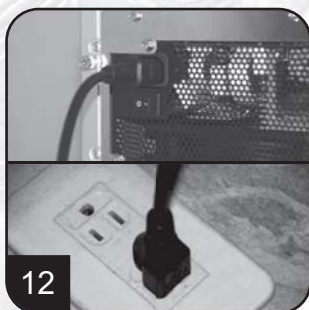

12
Connect AC power cable to the power supply. (Caution: please do not use extension socket, if using extension socket is necessary, avoid combined usage with other higher powered household appliances such as TV, audio amplifier, etc...)

Power supply installation (For new system assembly)



Turn on the power supply by switching to "I" (I/O) mode.
 Caution: The power supply is on standby now. System on and off is controlled by the motherboard.
 (Please refer to the motherboard manual)

Power supply installation (For replacement)



After turning off the system, switch the power supply to "O" position to disable system standby and make sure the system is no longer drawing any power.

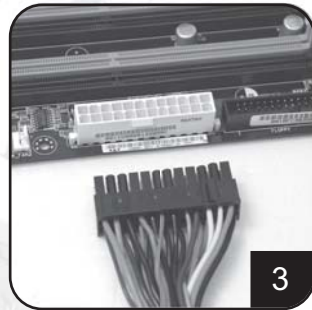

Remove all power supply cables connected to the motherboard, video card, hard drive and other device.



Remove AC power cable from the power supply.



Remove power supply from the chassis.
 (Please refer to your chassis's installation manual.)

5. Please refer now to Step 1 of "Power supply installation (for new system assembly)"

Power supply usage notes and caution

1. The power supply includes dangerous high voltage; please do not open the power supply in any condition. Once the power supply enclosure is opened, it will no longer be covered under warranty.
2. Please use power supply in safe and dry surroundings.
3. Please do not obstruct, insert, or put anything into power supply's vents and any other openings.
4. The AC cable included with the power supply has been stringently examined by the factory for defects and quality so please use only the AC cable supplied with your power supply. AC power cable manufactured by a third party may produce incompatible results and possibly cause damage to your system or power supply.
5. This product is designed for indoor use only.

Troubleshooting

If your power supply is not operating properly, please refer to the following steps:

1. Please make sure the voltage switch is in the correct mode for use in your location (115V or 230V). (For power supplies without PFC function only)
2. Please ensure AC power cable is connect to the power supply.
3. Please make sure power supply's "I/O" is switched to "I" mode.
4. Please double check to see if all motherboard, video card(s), hard drives, and devices' cables are connected correctly.
5. Please turn off the power supply by switching the "I/O" to "O" mode. Wait for approximately 5 minutes for the power supply to reset its protection mechanisms, then switch on "I" mode and reboot the system.

Caution: The power supply includes dangerous high voltage; please do not open the power supply under any circumstances. Once the power supply enclosure is opened, it will no longer be covered under warranty.

Power supply connectors



5.1	ORANGE	+3.3V
	ORANGE	+3.3V
	BLACK	GND
	RED	+5V
	BLACK	GND
	RED	+5V
	BLACK	GND
	GREY	PS-ON
	PURPLE	+5Vsb
	YELLOW	+12V
	YELLOW	+12V
	ORANGE	+3.3V



ORANGE	+3.3V
BLUE	-12V
BLACK	GND
GREEN	PS-ON
BLACK	GND
BLACK	GND
BLACK	GND
BLACK	GND
N/C	
RED	+5V
N/C	
RED	+5V
RED	+5V
BLACK	GND

EPS 24-pin motherboard power connector

Support the latest ATX/BTX PC motherboard
Support EEB/CEB server/workstation motherboard



5.2	ORANGE	+3.3V
	ORANGE	+3.3V
	BLACK	GND
	RED	+5V
	BLACK	GND
	RED	+5V
	BLACK	GND
	GREY	PS-ON
	PURPLE	+5Vsb
	YELLOW	+12V



ORANGE	+3.3V
BLACK	-12V
BLACK	GND
GREEN	PS-ON
BLACK	GND
BLACK	GND
BLACK	GND
N/C	
RED	+5V
RED	+5V

ATX 20-pin motherboard power connector

Support ATX PC motherboard



5.3	BLACK	GND
	BLACK	GND
	BLACK	GND
	BLACK	GND



YELLOW	+12V
YELLOW	+12V
YELLOW	+12V
YELLOW	+12V

EPS 8-pin CPU +12V power connector

Support Dual CPU server/ workstation
Support latest single CPU system



5.4	BLACK	GND
	BLACK	GND



YELLOW	+12V
YELLOW	+12V

ATX 4-pin CPU +12V power connector

Support latest single CPU system.



5.5	YELLOW	+12V
	YELLOW	+12V
	YELLOW	+12V



BLACK	GND
BLACK	SENSE
BLACK	GND

PCI-E 6-pin power connector

Support high-end PCI-Express video card, some high-end video cards may require two PCI-E 6 pin connectors.



5.6	YELLOW	+12V
	YELLOW	+12V
	YELLOW	+12V
	BLACK	SENSE



BLACK	GND
BLACK	SENSE
BLACK	GND
BLACK	GND

PCI-E 8 pin power connector

Support high-end PCI-Express video card, some high-end video cards may require another PCI-E 6-pin connector in addition to PCI-E 8pin connector.



5.7	YELLOW	+12V
	BLACK	GND
	RED	+5V
	BLACK	GND
	ORANGE	+3.3V



SATA hard disk power connector

Support latest SATA hard drives and devices



5.8	YELLOW	+12V
	BLACK	GND
	BLACK	GND
	RED	+5V



Standard 4-pin peripheral power connector

Support IDE/SCSI hard drives, optical drives, fans, etc...



5.9	YELLOW	+12V
	BLACK	GND
	BLACK	GND
	RED	+5V



Small 4-pin floppy power connector

Support standard floppy drives or compatible devices

Power supply connectors

**Converting wire**

EPS 8-pin connector to convert into ATX 4-pin connector

Caution:

1. Please turn off your system and switch to "O" mode on the power supply before attaching or detaching power connectors.
2. All power connectors are keyed to prevent incorrect connections. If you cannot connect them easily, please double check to ensure the connector's direction and type before attempting to connect again. Do not attach the connector by force; incorrect connection will damage power supply or devices in your system.
3. The converting wire (picture 5.10) can only be attached with EPS 8-pin connector to convert into ATX 4-pin connector. Incorrect connection will damage power supply or devices in your system.

The connectors shown above may differ depending on the model of your power supply.

Warranty

Product component defects or damages resulted in defective production is covered under warranty. Damages resulted with the following conditions will be fixed or replaced under SilverStone's jurisdiction.

1. Usage in accordance with instructions provided in this manual, with no misuse, overuse, or other inappropriate actions.
2. Damage not caused by natural disaster (thunder, fire, earthquake, flood, salt, wind, insects, animals etc...)
3. Product is not disassembled, modified, or fixed. Components not disassembled or replaced.
4. Warranty mark/stickers is not removed or broken.

Loss or damages resulted from conditions other than ones listed above are not covered under warranty.

PSU Bedienungsanleitung

Netzteilinstallation (Bei Neuzusammenbau)



1

Stellen Sie bitte sicher, dass das Gerät nicht am Stromnetz hängt.



4

Verbinden Sie das ATX 20-pin/EP5 24-pin Stromkabel mit der zugehörigen Motherboardbuchse.



2

Bitte stellen Sie die richtige Spannung für Ihre Region ein. (Betrifft nur Netzteile ohne PFC!) Bemerkung: Netzteile mit PFC gleichen die Spannung automatisch an.

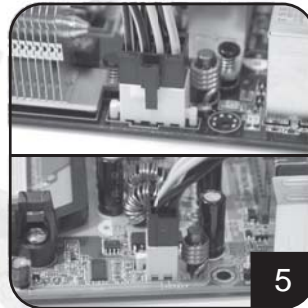

5

Verbinden Sie das ATX +12V 4-pin / EP5 +12V 8-pin Stromkabel mit der zugehörigen Motherboardbuchse.

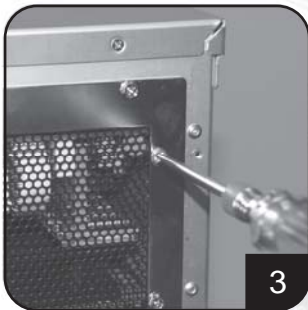

3

Platzieren Sie das Netzteil im Gehäuse und sichern es. (Beziehen Sie sich dabei bitte auf die Gehäuse-Anleitung)

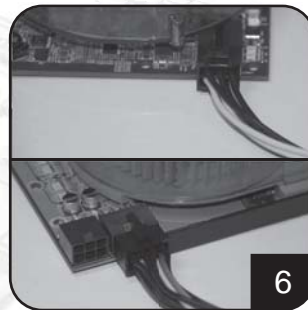

6

Verbinden Sie das PCI-E 6-pin/8-pin Stromkabel mit der zugehörigen PCI-Express Grafikkartenbuchse (falls notwendig)

Netzteilinstallation (Bei Neuzusammenbau)



7

Verbinden Sie das SATA Stromkabel mit den SATA Festplatten oder Geräten.

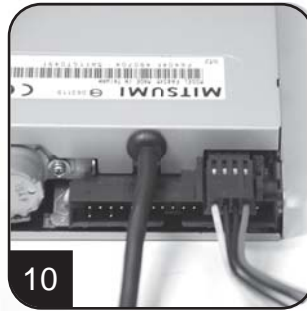

10

Verbinden Sie das kleine 4-pin Stromkabel mit dem Diskettenlaufwerk oder anderen kompatiblen Geräten.



8

Verbinden Sie das 4-pin Peripherie-Stromkabel mit den IDE Festplatten, optische Laufwerke oder anderen Geräte.



11

Bauen Sie die Chassisabdeckung wieder zusammen und sichern Sie sie. (Beziehen Sie sich dabei bitte auf die Chassis Anleitung)



9

Verbinden Sie das 4-pin Peripherie-Stromkabel zu den Lüftern welche die peripheren Buchsen benutzen. (DC +12V)

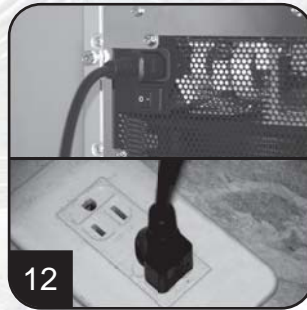

12

Verbinden sie das AC Stromkabel mit dem Netzteil. (Achtung: Benutzen sie keine Verteilerleisten. Falls es doch notwendig ist, kombinieren Sie diese bitte mit weiteren Hochleistungsgeräten, z.B.: Fernseher, Verstärker usw. kombinieren Sie sie mit anderen Hochleistungsgeräten wie Fernseher, Verstärker, usw....)

PSU Bedienungsanleitung

Netzteilinstallation (Bei Neuzusammenbau)



Schalten Sie das Netzteil auf "I" (I/O).
Achtung: Das Netzteil befindet sich jetzt im Standby Modus. Die Stromzufuhr wird über Ihr Motherboard gesteuert. (Bitte beziehen Sie sich dazu auf die Motherboard Bedienungsanleitung)

Netzteilinstallation (Auswechseln)



Nachdem Ihr PC heruntergefahren ist, schalten Sie das Netzteil auf die "O" Position um den Standby Betrieb zu deaktivieren und sicherzustellen das, das System keinen Strom mehr zieht.

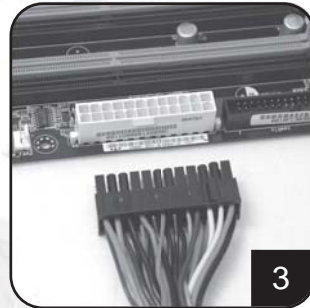

Entfernen Sie alle Stromkabel die mit dem Motherboard, Videokarte, Festplatte und anderen Geräten verbunden sind.



Entfernen Sie das Stromkabel vom Netzteil.



Entfernen Sie das Netzteil vom Chassis. (Beziehen Sie sich dabei bitte auf die Chassis Anleitung)

5. Bitte starten sie danach mit dem 1. Schritt der Netzteilinstallation (Bei Neuzusammenbau)

Netzteilbenutzung: Bemerkungen und Warnungen

1. Das Netzteil beinhaltet hohe Spannungen, bitte öffnen sie das Netzteil nicht. Falls das Gehäuse geöffnet wird besteht kein Garantieanspruch mehr.
2. Benutzen Sie das Netzteil nur unter sicheren und trockenen Bedingungen.
3. Bitte blockieren oder führen Sie keine Fremdkörper in die Lüfter oder andere Öffnungen des Netzteiles ein.
4. Das AC Kabel das bei ihren Netzteil mitgeliefert wird wurde im wurde auf seine Qualität und seine Funktionalität geprüft. Deshalb benutzen Sie nur das mitgelieferte Kabel mit ihren Netzteil.
Der Einsatz AC Kabel welches fremd-produziert wurde kann zu Beschädigungen oder unerwarteten Ergebnissen in ihrem System oder Netzteil führen.
5. Das Produkt ist auf Einsatz im Haus ausgelegt.

Problembehandlung

Falls ihr Netzteil nicht richtig funktioniert überprüfen Sie folgende Punkte:

1. Stellen Sie sicher, dass der Spannungsschalter für den Gebrauch in ihrer Region eingestellt ist. (115V oder 230V). (Für Netzteile ohne PFC Funktion)
2. Stellen Sie sicher, dass das AC Stromkabel mit dem Netzteil verbunden ist.
3. Stellen Sie sicher, dass das Netzteil auf "I" gestellt ist.
4. Stellen Sie sicher, dass alle Kabel zum Motherboard, Videokarten, Festplatten und anderen Geräten korrekt verbunden sind.
5. Schalten Sie das Netzteil auf "O" und somit aus. Warten Sie zirka 5 Minuten um den Sicherheitsmechanismus zurückzusetzen. Danach schalten Sie wieder auf "I" und rebooten Sie das System.

Achtung: Das Netzteil beinhaltet hohe Spannungen, bitte öffnen sie das Netzteil nicht. Falls das Gehäuse geöffnet wird besteht kein Garantieanspruch mehr.

Stromverbindungen



5.1
 ORANGE +3.3V
 ORANGE +3.3V
 BLACK GND
 RED +5V
 BLACK GND
 RED +5V
 BLACK GND
 GREY PS-ON
 PURPLE +5Vsb
 YELLOW +12V
 ORANGE +3.3V

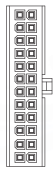

ORANGE +3.3V
 BLUE -12V
 BLACK GND
 GREEN PS-ON
 BLACK GND
 BLACK GND
 BLACK GND
 BLACK GND
 N/C
 RED +5V
 RED +5V
 RED +5V
 BLACK GND

EPS 24-pin Motherboard Strombuchse/Stecker
 Unterstützt das neue ATX/BTX PC Motherboard
 Unterstützt EEB/CEB Server/Workstation Motherboard



5.2
 ORANGE +3.3V
 ORANGE +3.3V
 BLACK GND
 RED +5V
 BLACK GND
 RED +5V
 BLACK GND
 GREY PS-ON
 PURPLE +5Vsb
 YELLOW +12V

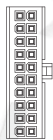

ORANGE +3.3V
 BLUE -12V
 BLACK GND
 GREEN PS-ON
 BLACK GND
 BLACK GND
 BLACK GND
 BLACK GND
 N/C
 RED +5V
 RED +5V

ATX 20-pin Motherboard Strombuchse/Stecker
 Support ATX PC Motherboard



5.3
 BLACK GND
 BLACK GND
 BLACK GND
 BLACK GND



YELLOW +12V
 YELLOW +12V
 YELLOW +12V
 YELLOW +12V

EPS 8-pin CPU +12V Strombuchse/Stecker
 Unterstützt Dual CPU Server/ Workstation
 Unterstützt neuestes Single CPU System



5.4
 BLACK GND
 BLACK GND



YELLOW +12V
 YELLOW +12V

ATX 4-pin CPU +12V Strombuchse/Stecker
 Unterstützt neuestes Single CPU System



5.5
 YELLOW +12V
 YELLOW +12V
 YELLOW +12V



BLACK GND
 BLACK SENSE
 BLACK GND

PCI-E 6-pin Strombuchse/Stecker
 Unterstützt hoch entwickelte PCI-Express Videokarten, einige hoch entwickelte Videokarten benötigen zwei PCI-E 6 pin Buchse/Stecker



5.6
 YELLOW +12V
 YELLOW +12V
 YELLOW +12V
 BLACK SENSE



BLACK GND
 BLACK SENSE
 BLACK GND
 BLACK GND

PCI-E 8 pin Strombuchse/Stecker
 Unterstützt hoch entwickelte PCI-Express Videokarten, einige hoch entwickelte Videokarten benötigen zusätzlich einen PCI-E 6-pin Stecker



5.7
 YELLOW +12V
 BLACK GND
 RED +5V
 BLACK GND
 ORANGE +3.3V



SATA Festplatten Strombuchse/Stecker
 Unterstützt neueste SATA Festplatten und Geräte



5.8
 YELLOW +12V
 BLACK GND
 BLACK GND
 RED +5V



Standard 4-pin Peripherie-Strombuchse/Stecker
 Unterstützt IDE/SCSI Festplatten, Optische Laufwerke, Lüfter, usw....



5.9
 YELLOW +12V
 BLACK GND
 BLACK GND
 RED +5V



Small 4-pin Floppy Strombuchse/Stecker
 Unterstützt Standard Diskettenlaufwerke oder ähnliche Geräte.



5.10

Das Umwandlungskabel

EPS 8-pin Stecker zusammengefügt werden und zu einem ATX 4-pin Stecker umgebaut

Achtung :

1. Bitte fahren Sie ihr System herunter und schalten Sie auf "O" bevor sie ein Stromkabel anschließen oder abstecken.
2. Alle Stecker sind markiert um einen falschen Anschluss zu vermeiden. Falls Sie die Stecker nicht einfach verbinden können überprüfen Sie die Steckerrichtung bevor Sie es nochmals versuchen. Wenden Sie keine Gewalt an dadurch können Schäden an ihren Geräten auftreten
3. Das Umwandlungskabel (bild 5.10) kann nur mit dem EPS 8-pin Stecker zusammengefügt werden und zu einem ATX 4-pin Stecker umgebaut werden. Eine falsche Verbindung wird das Netzgerät oder andere Einheiten in Ihrem System beschädigen!

Die oben gezeigten Buchsen/Stecker können je nach Modell ihres Netzteils variieren.

Garantie

Produktkomponentenfehler oder Beschädigungen die aus fehlerhafter Produktion resultieren fallen unter die Garantieleistung. Beschädigungen mit den folgenden Konditionen werden unter SilverStone's Gerichtsbarkeit repariert oder ersetzt.

1. Benutzung in Übereinstimmung mit den Instruktionen in dieser Bedienungsanleitung, kein Missbrauch, übermäßiger Gebrauch, oder anderen unangebrachten Gebrauch.
2. Beschädigungen die nicht durch natürliche Katastrophen verursacht wurden. (Gewitter, Feuer, Erdbeben, Flut, Salz, Sturm, Insekten, Tiere, usw....)
3. Das Produkt wurde nicht zerlegt, modifiziert oder repariert. Komponenten nicht zerlegt oder ersetzt.
4. Die Garantiemarkierung wurde nicht entfernt oder gebrochen.

Verlust oder Beschädigungen die von den Konditionen in der Liste abweichen werden nicht von der Garantie gedeckt.

Installation d'alimentation d'énergie (pour l'installation du système nouveau)



1

Veuillez assurer l'alimentation d'énergie n'est pas branché au câble de courant alternatif.



4

Raccorder le câble électrique d'ATX 20 broche/EPS 24 broche au connecteur correspondant de la carte principale .



2

Commuter à la tension correcte de votre local. (pour des alimentations d'énergie de non-PFC seulement) Note : Les alimentations d'énergie avec la fonction de PFC peuvent ajuster la tension de puissance d'entrée automatiquement sans intervention d'utilisateur.

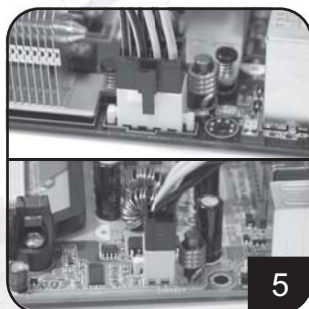

5

Raccorder le câble électrique d'ATX +12V 4-broche/EPS +12V 8-broche au connecteur correspondant de la carte principale .

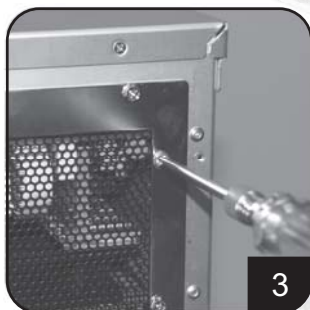

3

Placer l'alimentation d'énergie dans l'endroit de châssis indiqué pour l'alimentation d'énergie et la fixer. (référez à votre manuel de châssis)

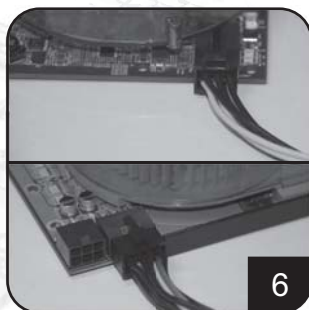

6

Raccorder le câble électrique de PCI-E 6 broche/8-broche PCI-Express au connecteur correspondant de la carte vidéo. (au besoin)

Installation d'alimentation d'énergie (pour l'installation du système nouveau)



7

Raccorder les câbles électriques de SATA au lecteur dur ou aux dispositifs de SATA.



10

Raccorder le petit câble électrique de 4-broche au lecteur de disque souples ou à d'autres dispositifs compatibles



8

Raccorder le câbles électriques périphériques 4-broche aux lecteur dur IDE, au lecteur optiques ou à d'autres dispositifs.



11

Réinstaller le couvercle du châssis, et la fixer. (Référez-vous à l'installation du châssis).



9

Raccorder le câbles électriques périphériques de 4 broche aux ventilateurs en utilisant les connecteurs périphériques. (Variété de C.C +12V).

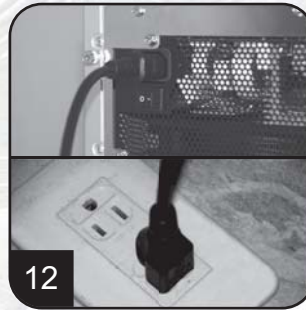

12

Raccorder le câble de courant alternatif à l'alimentation d'énergie. (Attention : veuillez ne pas utiliser la douille de prolongation, si à l'aide de la douille de prolongation est nécessaire, évitez l'utilisation combinée avec d'autres appareils électroménagers de puissance plus élevée tels que TV, l'amplificateur audio, etc...).

Installation d'alimentation d'énergie (pour l'installation du système nouveau)



Allumer l'alimentation d'énergie par le changement au mode de « I » (entrée-sortie).
 Attention : L'alimentation d'énergie est Standby.
 Le système en marche et en arrêt est commandé par la carte principale . (Référez-vous au manuel de carte principale).

Installation d'alimentation d'énergie (pour le remplacement)



Après la mise hors tension du système, commuter l'alimentation d'énergie à la position de « O » pour désactiver le système de Standby et s'assurer le système se branche à la source de puissance.



Enlever tous les câbles d'alimentation d'énergie branchés à la carte vidéo de carte principale et, au lecteur dur et à tout autre dispositif.



Enlever le câble de courant alternatif de l'alimentation d'énergie.



Enlever l'alimentation d'énergie du châssis. (Référez-vous au manuel de l'installation de votre châssis.).

5. Référez-vous à l'étape 1 « l'installation d'alimentation d'énergie (pour l'installation du système nouveau) ».

Notes et attentions d'utilisation d'alimentation d'énergie.

1. L'alimentation d'énergie inclut la tension dangereuse ; veuillez ne pas ouvrir l'alimentation d'énergie en aucune condition. Une fois que la clôture d'alimentation d'énergie est ouverte, elle ne sera plus couverte par la garantie.
2. Veuillez employer l'alimentation d'énergie dans des environnements secs.
3. N'obstruer, insérer, ni mettre rien dans les passages et ouverture de l'alimentation d'énergie.
4. Le câble à C.A. inclus avec l'alimentation d'énergie a été strictement examiné par l'usine pour des défauts et la qualité, utiliser seulement le câble à C.A. fourni avec votre alimentation d'énergie. Le câble de courant alternatif fabriqué par un tiers peut produire des résultats incompatibles et probablement endommager votre alimentation de système ou d'énergie.
5. Ce produit est conçu pour l'usage d'intérieur seulement.

Dépannage

Si votre alimentation d'énergie ne fonctionne pas correctement, référez-vous aux étapes suivantes :

1. Veuillez s'assurer que le commutateur de tension est en mode correct pour l'usage dans votre endroit (115V ou 230V). (pour des alimentations d'énergie sans fonction de PFC seulement)
2. Veuillez s'assurer que le câble de courant alternatif Est se raccorde à l'alimentation d'énergie.
3. Veuillez s'assurer qu'au mode « I » de l'alimentation « d'énergie entrée-sortie » est choisi.
4. Vérifier une deuxième fois pour voir si tous les cartes vidéo de carte principale , lecteurs durs, et câbles de dispositifs' sont branchés correctement.
5. Veuillez arrêter l'alimentation d'énergie en commutant « entrée-sortie » au mode de « O ». Attendez approximativement 5 minutes pour que l'alimentation d'énergie remette à zéro ses mécanismes de protection, puis alimenter le mode de « I » et redémarrer le système.

Attention : L'alimentation d'énergie inclut la tension dangereuse ; veuillez ne pas ouvrir l'alimentation d'énergie dans aucune circonstance. Une fois que la clôture d'alimentation d'énergie est ouverte, elle ne sera plus couverte sous la garantie.

Connecteurs d'alimentation d'énergie



5.1	ORANGE	+3.3V
	ORANGE	+3.3V
	BLACK	GND
	RED	+5V
	BLACK	GND
	RED	+5V
	BLACK	GND
	GREY	PS-ON
	PURPLE	+5Vsb
	YELLOW	+12V
	ORANGE	+3.3V



ORANGE	+3.3V
BLUE	-12V
BLACK	GND
GREEN	PS-ON
BLACK	GND
BLACK	GND
BLACK	GND
BLACK	GND
N/C	N/C
RED	+5V
RED	+5V
RED	+5V
BLACK	GND

Connecteur de puissance d'EPS de carte principale 24-broche.

Supporter la dernière carte principale de ATX/BTX PC.
Supporter carte principale de serveur d'EEB/CEB/
poste de travail.



5.2	ORANGE	+3.3V
	ORANGE	+3.3V
	BLACK	GND
	RED	+5V
	BLACK	GND
	RED	+5V
	BLACK	GND
	GREY	PS-ON
	PURPLE	+5Vsb
	YELLOW	+12V



ORANGE	+3.3V
BLUE	-12V
BLACK	GND
GREEN	PS-ON
BLACK	GND
BLACK	GND
BLACK	GND
BLACK	GND
N/C	N/C
RED	+5V
RED	+5V

Connecteur de puissance de carte principale ATX 20-broche

Supporter carte principale ATX PC.



5.3	BLACK	GND
	BLACK	GND
	BLACK	GND
	BLACK	GND



YELLOW	+12V
YELLOW	+12V
YELLOW	+12V
YELLOW	+12V

Connecteur de puissance EPS 8-broche CPU +12V

Supporter serveur/ poste de travail CPU Duel.
Supporter le système de CPU singulier dernier.



5.4	BLACK	GND
	BLACK	GND



YELLOW	+12V
YELLOW	+12V

Connecteur de puissance ATX 4-broche CPU +12V

Supporter le système de CPU singulier dernier.



5.5	YELLOW	+12V
	YELLOW	+12V
	YELLOW	+12V



BLACK	GND
BLACK	GND

Connecteur de puissance PCI-E 6-broche.

Supporter la carte vidéo gamme haute PCI-Express,
certaines cartes vidéo à gamme haute peut exiger
deux connecteurs à PCI-E 6-broche.



5.6	YELLOW	+12V
	YELLOW	+12V
	YELLOW	+12V
	BLACK	SENSE



BLACK	GND
BLACK	SENSE
BLACK	GND
BLACK	GND

Connecteur de puissance PCI-E 8 broche.

Supporter la carte vidéo gamme haute PCI-Express,
certaines cartes vidéo à gamme haute peut exiger
deux connecteurs à PCI-E 8-broche.



5.7	YELLOW	+12V
	BLACK	GND
	RED	+5V
	BLACK	GND
	ORANGE	+3.3V



Connecteur de puissance de disque dur SATA

Supporter lecteur de disque dur dernier SATA.



5.8	YELLOW	+12V
	BLACK	GND
	BLACK	GND
	RED	+5V



Connecteur de puissance Standard périphérique 4-broche

Supporter lecteur dur IDE/SCSI, lecteur optique,
ventilateur, etc....



5.9	YELLOW	+12V
	BLACK	GND
	BLACK	GND
	RED	+5V



Petit connecteur de puissance souple de 4-broche.

Supporter dispositif de souple standard ou
dispositifs compatibles.

Connecteurs d'alimentation d'énergie

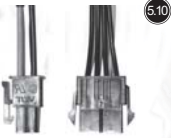

Le fil convertissant

au connecteur à 8 broches EPS pour convertir au connecter d'ATX 4-broches

Attention:

1. Veuillez arrêter votre système et commuter au mode de « O » sur l'alimentation d'énergie avant de brancher ou de débrancher des connecteurs de puissance.
2. Tous les connecteurs de puissance sont verrouillés pour empêcher les raccordements incorrects. Si vous ne pouvez pas les raccorder facilement, vérifier une deuxième fois pour assurer la direction et le type du connecteur avant d'essayer de brancher de nouveau. Ne pas brancher le connecteur par la force ; le raccordement incorrect endommagera l'alimentation ou les dispositifs d'énergie dans votre système.
3. Le fil convertissant (image 5.10) peut seulement être attaché au connecteur à 8 broches EPS pour convertir au connecter d'ATX 4-broches. Le raccordement incorrect endommagera l'alimentation ou les dispositifs d'énergie dans votre système.

Les connecteurs montrés ci-dessus peuvent différer selon le modèle de votre alimentation d'énergie.

Garantie

Les défauts ou les dommages composants de produit résultant du produit défectueux est couverts sous la garantie.

Les dommages résulté dans les conditions suivantes seront fixes ou remplacés sous la juridiction de SilverStone.

1. L'utilisation selon des instructions fourni dans ce manuel, sans l'abus, ou d'autres actions inadéquates.
2. Dommages non provoqués par désastre normal (tonnerre, feu, tremblement de terre, inondation, sel, vent, insectes, animaux etc...)
3. Le produit n'est pas démonté, modifié, ou fixé. Composants non démontés ou remplacés.
4. La marque/autocollants de garantie n'est pas enlevée ni cassée.

dommages résulté des conditions autres que ceux énumérées ci-dessus ne sont pas couverts sous la garantie.

Installazione del sistema per l'alimentazione elettrica (per nuovi sistemi)



1

Prego assicurarsi che l'alimentazione elettrica non sia connessa al cavo AC.



4

Connettere il cavo elettrico ATX 20-pin/EP5 24-pin al connettore corrispondente della scheda madre.



2

Prego passare al voltaggio corretto in riferimento alla vostra localita' (solamente per sistemi non-PFC).Nota: l'alimentazione elettrica con funzione PCF puo' regolare il voltaggio in entrata automaticamente senza intervento dell'utente.

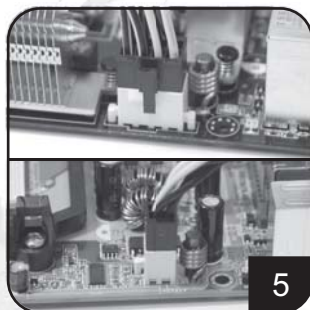

5

Connettere il cavo elettrico ATX +12V 4-pin / EPS +12V 8-pin al connettore corrispondente della scheda madre.

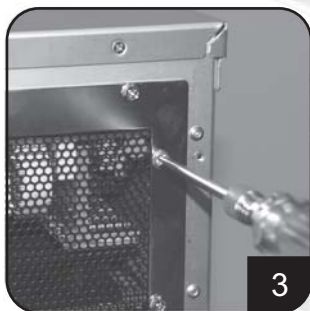

3

Posizionare il sistema d'alimentazione nella locazione designata e montarlo in modo corretto (prego fare riferimento al manuale del vostro sistema).

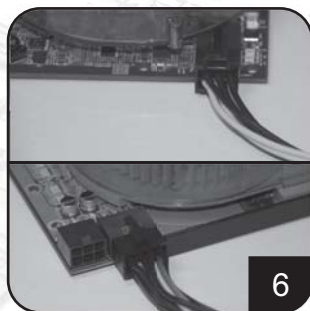

6

Connettere il cavo elettrico PCI-E 6-pin/8-pin al connettore corrispettivo della scheda video PIC Express (se necessario).

Installazione del sistema per l'alimentazione elettrica (per nuovi sistemi)**7**

Connettere i cavi elettrica SATA all'hard drive SATA oppure alle altre unita`.

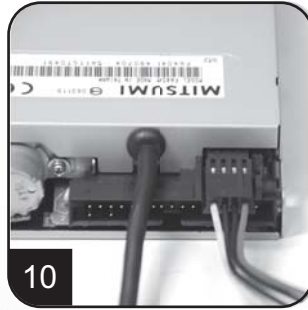
**10**

Connettere il cavo elettrico ridotto a 4-pin ai drive floppy oppure ad altri apparecchi compatibili.

**8**

Connettere i cavi elettrici della periferica a 4-pin all'hard drive IDE, drive ottici oppure altre unita`.

**11**

Rimontare il coperchio del sistema e chiuderlo in modo corretto (prego fare riferimento all'installazione del telaio).

**9**

Connettere i cavi elettrici della periferica a 4-pin alle ventole usando i connettori periferici (varietà` DC+12V).

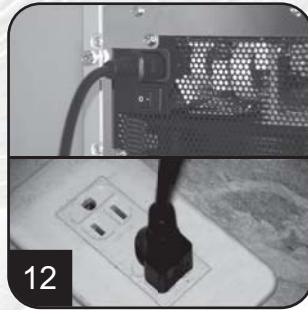
**12**

Connettere il cavo elettrico AC all'alimentazione elettrica (attenzione:prego non usare la prolunga elettrica, se e` necessario l'uso di una prolunga, evitare di combinarla con apparecchiature ad alto voltaggio come TV, amplificatori audio, ecc...).

Installazione del sistema per l'alimentazione elettrica (per nuovi sistemi)



Accendere l'unità passando a modalità "I" (I/O).
 Attenzione: il sistema d'alimentazione è in modalità di attesa.
 L'accensione/spegnimento del sistema sono controllati dalla scheda madre (prego fare riferimento al manuale della scheda madre).

Installazione del sistema d'alimentazione elettrica (per sostituzione)



Dopo aver spento il sistema, impostare il sistema su posizione "O" per disabilitare la funzione di attesa ed assicurarsi che il sistema non stia prelevando altra energia.



Rimuovere tutti i cavi elettrici connessi alla scheda madre, scheda video, hard drive ed altre apparecchiature.



Rimuovere il cavo AC dalla presa elettrica.

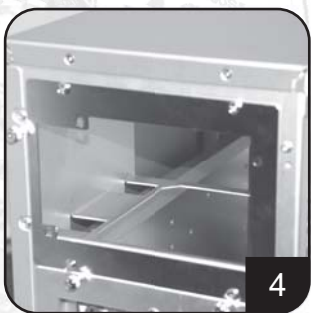

Rimuovere il sistema di alimentazione elettrica dal telaio (prego fare riferimento al manuale d'installazione del vostro sistema).

5. Prego fare riferimento alla Procedura1 di "Installazione del sistema per l'alimentazione elettrica" (per i nuovi assemblaggi).

Note e cautele sull'uso del sistema per la fornitura elettrica

1. Il sistema per la fornitura elettrica include alto voltaggio pericoloso; prego non aprire la struttura dell'unita' per nessun motivo. Una volta che il sistema e' stato aperto, la garanzia automaticamente diviene nulla.
2. Prego usare il sistema solamente in luoghi sicuri ed asciutti.
3. Prego non ostruire, inserire oppure gettare sulla all'interno delle prese d'aria del sistema.
4. Il cavo AC accluso al sistema e' stato severamente analizzato ed e' esente da alcun tipo di difetti qualitativi, prego usare solamente il cavo AC fornito con il sistema. Un cavo AC non approvato o consigliato dal costruttore del sistema elettrico potrebbe risultare incompatibile e danneggiare il vostro sistema o la presa elettrica.
5. Questo prodotto e' stato designato per uso solamente interno.

Ricerca e soluzione dei problemi

Se il vostro sistema non funziona correttamente, prego fare riferimento alla seguente procedura:

1. Prego assicurarsi che il selettore del voltaggio sia stato posizionato nel modo corretto (115V oppure 230V) (solamente per sistemi d'alimentazioni senza PFC).
2. Prego assicurarsi che il cavo AC sia connesso al sistema.
3. Prego assicurarsi che il "I/O" del sistema sia in modalita' "I".
4. Prego controllare attentamente che la scheda madre, le schede video, l'hard drive ed i cavi degli apparecchi siano connessi correttamente.
5. Prego spegnere il sistema spostando il selettore "I/O" in modalita' "O". Attendere circa 5 minuti per permettere che l'unita' attivi i meccanismi di protezione, quindi passare a modalita' "I" e riavviare il sistema.

Attenzione :Il sistema per la fornitura elettrica include alto voltaggio pericoloso; prego non aprire la struttura dell'unita' per nessun motivo. Una volta che il sistema e' stato aperto, la garanzia automaticamente diviene nulla.

Connettori di alimentazione elettrica



5.1

ORANGE	+3.3V
ORANGE	+3.3V
BLACK	GND
RED	+5V
BLACK	GND
RED	+5V
BLACK	GND
GREY	PS-ON
PURPLE	+5Vsb
YELLOW	+12V
YELLOW	+12V
ORANGE	+3.3V



ORANGE	+3.3V
BLUE	-12V
BLACK	GND
GREEN	PS-ON
BLACK	GND
BLACK	GND
BLACK	GND
BLACK	GND
N/C	
RED	+5V
RED	+5V
N/C	
RED	+5V
BLACK	GND

Connettori di alimentazione elettrica per scheda madre EPS 24-pin

Supporto delle più recenti schede madri ATX/BTX PC.
Supporto dei server EEB/CEB/Stazioni di lavoro per schede madri



5.2

ORANGE	+3.3V
ORANGE	+3.3V
BLACK	GND
RED	+5V
BLACK	GND
RED	+5V
BLACK	GND
GREY	PS-ON
PURPLE	+5Vsb
YELLOW	+12V



ORANGE	+3.3V
BLUE	-12V
BLACK	GND
GREEN	PS-ON
BLACK	GND
BLACK	GND
BLACK	GND
N/C	
RED	+5V
RED	+5V

Connettori di alimentazione elettrica per scheda madre ATX 20-pin

Supporto per scheda madre ATX-PC



5.3

BLACK	GND
BLACK	GND
BLACK	GND
BLACK	GND



YELLOW	+12V
YELLOW	+12V
YELLOW	+12V
YELLOW	+12V

Connettore elettrico EPS 8-pin CPU +12V

Supporto Dual CPU server/ stazione di lavoro
Supporto dei più recenti sistemi CPU



5.4

BLACK	GND
BLACK	GND



YELLOW	+12V
YELLOW	+12V

Connettore elettrico ATX 4-pin CPU +12V

Supporto dei più recenti sistemi CPU



5.5

YELLOW	+12V
YELLOW	+12V
YELLOW	+12V



BLACK	GND
BLACK	SENSE
BLACK	GND

Connettore elettrico PCI-E 6-pin

Supporto scheda video high-end PCI-Express, alcune schede video high-end possono richiedere due connettori PCI-E 6 pin.



5.6

YELLOW	+12V
YELLOW	+12V
YELLOW	+12V
BLACK	SENSE



BLACK	GND
BLACK	SENSE
BLACK	GND
BLACK	GND

Connettori elettrici PCI-E 8 pin

Supporto schede video high-end PCI-Express, alcune schede video high-end possono richiedere due connettori PCI-E 8 pin.



5.7

YELLOW	+12V
BLACK	GND
RED	+5V
BLACK	GND
ORANGE	+3.3V



Connettore elettrico disco rigido SATA

Supporto delle più recenti hard disc SATA ed altre apparecchiature



5.8

YELLOW	+12V
BLACK	GND
BLACK	GND
RED	+5V



Connettore elettrico periferico Standard 4-pin

Supporto per hard drive IDE/SCSI, drive ottici, ventole, ecc...



5.9

YELLOW	+12V
BLACK	GND
BLACK	GND
RED	+5V



Connettore elettrico ridotto floppy 4-pin

Supporto per drive floppy standard oppure apparecchiature compatibili

Connettori di alimentazione elettrica



510

Il cavo di conversione

connettore EPS 8 al fine di effettuare la conversione in ATX 4

Attenzione:

1. Prego spegnere il vostro sistema e passare a modalita` "O" sul sistema elettrico prima di collegare oppure scollegare i connettori elettrici.
2. Tutti i connettori sono designati per prevenire connessioni non corrette. Se non e` possibile connetterli, prego controllare che la direzione e la tipologia dei connettori usata sia corretta prima di tentare nuovamente la connessione. Non forzare il connettore durante la connessione al fine di evitare danni all'unita` oppure al sistema.
3. Il cavo di conversione (immagine 5.10) puo` solamente essere allegata al connettore EPS 8 al fine di effettuare la conversione in ATX 4. Una connessione non corretta potrebbe danneggiare la presa elettrica oppure l'apparecchio.

I connettori mostrati qui sopra possono differire dl vostro modello di sistema d'alimentazione elettrica.

Garanzia

I difetti delle componenti dei prodotti oppure danni risultanti da una produzione errata sono coperti dalla garanzia. I danni risultanti dalle seguenti condizioni verranno riparati (oppure verra` implementata la sostituzione delle componenti) sotto la giurisdizione della SilverStone.

1. Uso in accordo alle istruzioni fornite in questo manuale, assenza di misuso, ovrauso oppure azioni inappropriate.
2. Danni non causati da disastri naturali (fulmini, incendio, terremoto, inondazioni, Sali, vento, insetti, animali, ecc...).
3. Il prodotto non deve essere smontato, modificato oppure alterato. Le componenti non devono essere smontate oppure sostituite.
4. Le etichette della garanzia non devono essere rimosse oppure danneggiate.

Perdite oppure danni risultanti da condizioni differenti da quelle appena listate non sono coperte dalla garanzia.

Instalación de la fuente de alimentación (para instalación del nuevo sistema)



1

Por favor asegure que la fuente de alimentación no está conectada con el cable de corriente AC.



4

Conecte el cable de alimentación ATX 20-pin/EPS 24-pin con el conector correspondiente de la placa madre.



2

Por favor cambie al voltaje correcto para su lugar. (solamente para las fuentes de alimentación de no-PFC) Nota: Las fuentes de alimentación con la función de PFC pueden ajustar el voltaje de energía de entrada automáticamente sin la intervención del usuario.

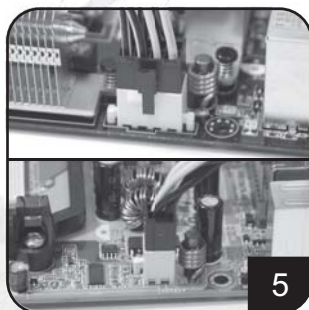

5

Conecte el cable de alimentación ATX +12V 4-pin / EPS +12V 8-pin con el conector correspondiente de la placa madre.

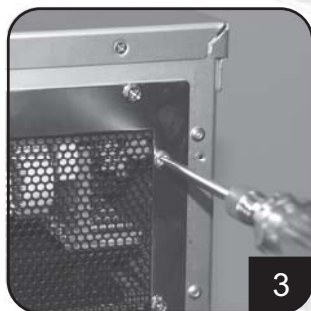

3

Ponga la fuente de alimentación en el lugar del chasis designado para la fuente de alimentación y asegúrela. (Por favor refiérase al manual del chasis)

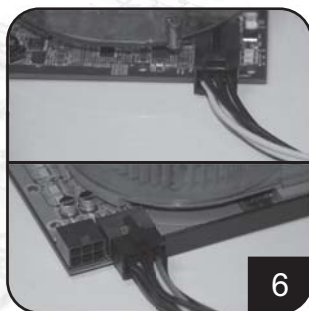

6

Conecte el cable de alimentación PCI-E 6-pin/8-pin con el conector correspondiente de la Tarjeta de Video PCI-Express. (en caso de necesidad)

Instalación de la fuente de alimentación (para instalación del nuevo sistema)



7

Conecte los cables de alimentación a los discos duros o dispositivos SATA.

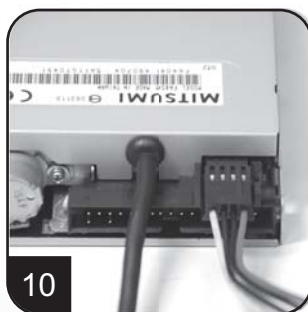

10

Conecte el cable de alimentación pequeño 4-pin con la unidad de Disco flexible u otros dispositivos compatibles



8

Conecte los cables de alimentación periféricos 4-pin con los discos duros IDE, unidades ópticas u otros dispositivos.

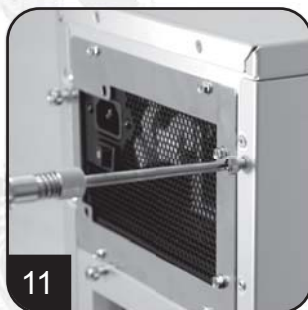

11

Reinstale la cubierta del chasis, y asegúrela. (Por favor refiérase a la instalación del chasis)



9

Conecte los cables de alimentación periféricos 4-pin con los ventiladores que utilizan los conectores periféricos. (Variedad de DC +12V)

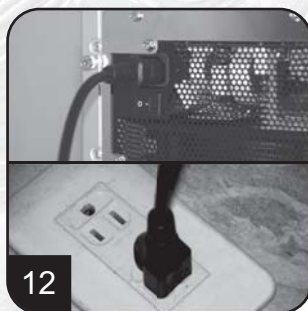

12

Conecte el cable de corriente AC con la fuente de alimentación. (Precaución: por favor no utilice el enchufe de extensión, si es necesario usar el enchufe de extensión, evite usarlo junto con otros electrodomésticos de mayor potencia tales como TV, Amplificador de audio, etc...)

Instalación de la fuente de alimentación (para instalación del nuevo sistema)



Prenda la fuente de alimentación girando al modo "I" (I-O).
Precaución: La fuente de alimentación ahora está en espera.
El sistema interruptor es controlado por la placa madre.
(Por favor refiérase al manual de la placa madre)

Instalación de la fuente de alimentación (para el reemplazo)



Después apagar el sistema, gire la fuente de alimentación a la posición de "O" para inhabilitar la espera del sistema y asegurarse que el sistema no está extrayendo más ninguna energía.



Quite todos los cables de la fuente de alimentación conectados con la tarjeta de la placa madre, tarjeta de video, disco duro y otro dispositivo.



Quite el cable de corriente AC de la fuente de alimentación.



Quite la fuente de alimentación del chasis.
(Por favor refiérase al manual de la instalación de su chasis.)

5. Por favor ahora refiérase al paso 1 de "Instalación de la fuente de alimentación (para la instalación del nuevo sistema)"

Notas y precaución del uso de la fuente de alimentación

1. La fuente de alimentación incluye alto voltaje peligroso; por favor no abra la fuente de alimentación en ninguna condición. Una vez que el compartimiento de la fuente de alimentación sea abierto, no será cubierto por la garantía.
2. Por favor utilice la fuente de alimentación en alrededores seguros y secos.
3. Por favor no obstruya, inserte, y no ponga cualquier cosa en los respiraderos y cualquier otras aberturas de la fuente de alimentación.
4. El cable de AC incluido con la fuente de alimentación ha sido examinado rigurosamente por la fábrica para los defectos y la calidad, por lo tanto, use solamente el cable de AC proveído con su fuente de alimentación. El cable de corriente AC fabricado por un de tercera persona puede producir resultados incompatibles y posiblemente causar daño a su sistema o fuente de alimentación.
5. Este producto solamente se diseña para el uso de interior.

Localizador de averías

Si su fuente de alimentación no está funcionando correctamente, por favor refiérase a los pasos siguientes:

1. Por favor asegúrese que el interruptor del voltaje esté en el modo correcto para el uso en su lugar (115V o 230V). (Solamente para las fuentes de alimentación sin la función de PFC)
2. Por favor asegure que el cable de la corriente AC es conectada con la fuente de alimentación.
3. Por favor asegure que el "I/O" de la fuente de alimentación sea girado a modo "I".
4. Por favor doble revise para ver si todos los cables de la placa madre, tarjeta video, discos duros, y dispositivos están conectados correctamente.
5. Por favor apague la fuente de alimentación girando el "I-O" al modo "O". Espere aproximadamente 5 minutos para que la fuente de alimentación reajuste sus mecanismos de protección, después gire al modo "I" y reinicie el sistema.

Precaución: La fuente de alimentación incluye alto voltaje peligroso; por favor no abra la fuente de alimentación bajo ninguna circunstancia. Una vez que el compartimiento de la fuente de alimentación sea abierto, no será cubierto por la garantía

Conectores de la fuente de alimentación



5.1

ORANGE	+3.3V
ORANGE	+3.3V
BLACK	GND
RED	+5V
BLACK	GND
RED	+5V
BLACK	GND
BLACK	PS-ON
PURPLE	+5Vsb
YELLOW	+12V
YELLOW	+12V
ORANGE	+3.3V



ORANGE	+3.3V
BLUE	-12V
BLACK	GND
GREEN	PS-ON
BLACK	GND
BLACK	GND
BLACK	GND
N/C	N/C
RED	+5V
RED	+5V
RED	+5V
BLACK	GND

Conector EPS 24-pin de energía de la placa madre

Apoya la placa madre más reciente de ATX/BTX de Computadora

Apoya servidor de EEB/CEB/placa madre de estación de trabajo



5.2

ORANGE	+3.3V
ORANGE	+3.3V
BLACK	GND
RED	+5V
BLACK	GND
RED	+5V
BLACK	GND
BLACK	PS-ON
PURPLE	+5Vsb
YELLOW	+12V



ORANGE	+3.3V
BLACK	-12V
BLACK	GND
GREEN	PS-ON
BLACK	GND
BLACK	GND
BLACK	GND
N/C	N/C
RED	+5V
RED	+5V

Conector ATX 24-pin de energía de la placa madre

Apoya Placa madre ATX de Computadora



5.3

BLACK	GND
BLACK	GND
BLACK	GND
BLACK	GND



YELLOW	+12V
YELLOW	+12V
YELLOW	+12V
YELLOW	+12V

EPS 8-pin CPU +12V power connector

Apoya Servidor/Estación de trabajo de Dual CPU

Apoya sistema más reciente de CPU solo



5.4

BLACK	GND
BLACK	GND



YELLOW	+12V
YELLOW	+12V

Conector ATX 8-pin de energía del CPU +12V

Apoya el sistema más reciente de CPU solo



5.5

YELLOW	+12V
YELLOW	+12V
YELLOW	+12V



BLACK	GND
BLACK	GND
BLACK	GND

Conector PCI-E 6-pin de energía

Apoye tarjeta de video PCI-Express de extremo superior, algunas tarjetas de video de extremo superior puede requerir dos conectores PCI-E 6 pin.



5.6

YELLOW	+12V
YELLOW	+12V
YELLOW	+12V
BLACK	SENSE



BLACK	GND
BLACK	SENSE
BLACK	GND
BLACK	GND

Conector PCI-E 8-pin de energía

Apoye tarjeta de video PCI-Express de extremo superior, algunas tarjetas de video de extremo superior puede requerir otro conector PCI-E 6 pin además del conector PCI-E 8pin.



5.7

YELLOW	+12V
BLACK	GND
RED	+5V
BLACK	GND
ORANGE	+3.3V



Conector de energía del disco duro de SATA

Apoya los discos duros y dispositivos SATA más recientes



5.8

YELLOW	+12V
BLACK	GND
BLACK	GND
RED	+5V



Conector 4-pin estándar de energía periférica

Apoya los discos duros IDE/SCSI, unidades ópticas, ventiladores, etc...



5.9

YELLOW	+12V
BLACK	GND
BLACK	GND
RED	+5V



Conector pequeño 4-pin de energía del disco flexible

Apoya unidades de disco flexible o dispositivos compatibles

Conectores de la fuente de alimentación



5.10

El alambre de convertir

EPS 8-pin para convertir en conector ATX 4-pin

Precaución:

1. Por favor apague su sistema y cambie al modo de "O" en la fuente de alimentación antes de conectar o de desconectar los conectadores de energía.
2. Todos los conectadores de energía son cerrados para prevenir conexiones incorrectas. Si usted no puede conectarlos fácilmente, por favor doble revise para asegurar la dirección y tipo del conector antes de procurar de conectar otra vez. No una el conector por fuerza; la conexión incorrecta dañará la fuente o los dispositivos de alimentación en su sistema.
3. El alambre de convertir (Figura 5.10) solamente se puede unir con el conector de EPS 8-pin para convertir en conector ATX 4-pin. La conexión incorrecta dañará la fuente de alimentación o los dispositivos en su sistema.

Los conectadores demostrados arriba pueden diferenciar dependiendo del modelo de su fuente de alimentación.

Garantía

Los defectos o los daños de componentes del producto causados por la producción defectuosa se cubren bajo la garantía. Los daños causados con las condiciones siguientes serán reparados o substituidos bajo jurisdicción de SilverStone.

1. El uso de acuerdo con instrucciones dados en este manual, sin uso erróneo, uso excesivo, u otros acciones inadecuados.
2. Daños no causados por el desastre natural (trueno, fuego, terremoto, inundación, sal, viento, insectos, animales etc...)
3. El producto no es desmontado, modificado, o reparado. Componentes no desmontados o no substituidos.
4. La marca/etiquetas de garantía no son quitados ni rotos.

La pérdida o los daños causados por condiciones con excepción de unas mencionadas arriba no están cubiertos bajo la garantía.

Установка Электропитания (для сборки новой системы)



1

Пожалуйста, гарантируйте, что электропитание не соединено с силовым кабелем переменного тока.



4

Соедините силовую кабель ATX 20-pin/ EPS 24-pin с соответствующим коннектором материнской платы.



2

Пожалуйста, переключите правильное напряжение в ваше расположение (только для электропитания не-PFC).
Примечание: Электропитание с функцией PFC может регулировать входное напряжение питания автоматически без вмешательства пользователя.

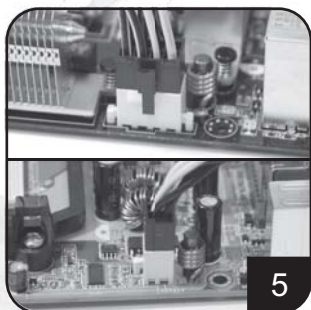

5

Соедините силовую кабель ATX +12V 4-pin / EPS +12V 8-pin с соответствующим коннектором материнской платы.

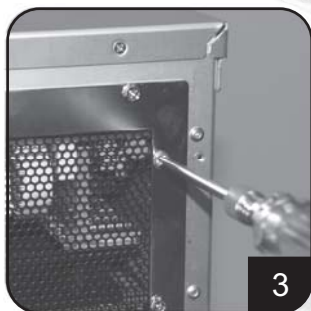

3

Поместите электропитание в расположение шасси, определяемое для электропитания, и защитите это. (Обратитесь к вашему руководству шасси.)

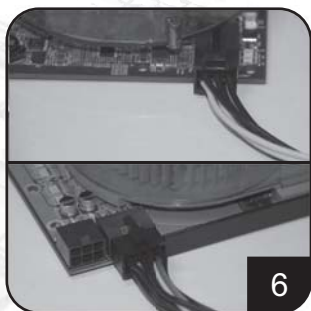

6

Соедините силовую кабель PCI-E 6-pin/8-pin с соответствующим коннектором PCI-экспрессной видео карты (в случае необходимости).

Установка Электропитания (для сборки новой системы)



7

Соедините силовые кабели SATA с драйверами жесткого диска или устройствами SATA.

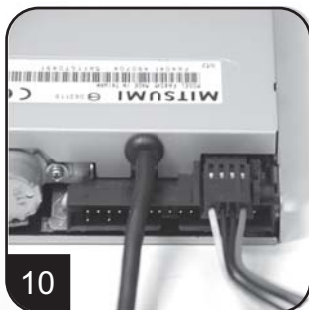

10

Соедините маленький 4-pin силовой кабель с драйверами гибкого диска или другими совместимыми устройствами.



8

Соедините 4-pin периферийные силовые кабели с драйверами жесткого диска IDE, оптическими драйверами или другими устройствами.

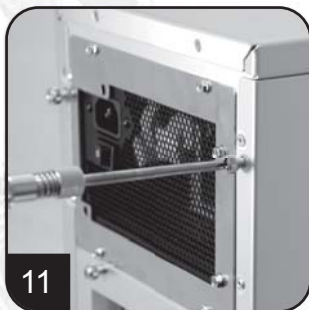

11

Повторно установите крышку шасси, и защитите его. (Обратитесь к установке шасси.)



9

Соедините 4-pin периферийные силовые кабели с вентиляторами, используя периферийные коннекторы (Вид DC +12V).

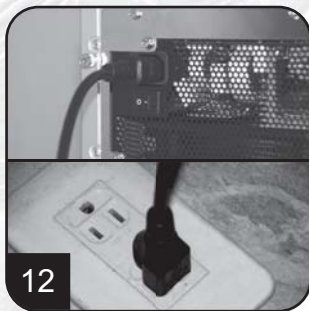

12

Соедините силовой кабель переменного тока с электропитанием. (Предостережение: не используйте гнездо удлинителя, если использование гнезда удлинителя необходимо, избежите

Установка Электропитания (для сборки новой системы)



Включите электропитание, переключая в режим "I" (I/O-ввод/вывод). Предостережение: электропитание находится на резерве теперь. Вкл. и выкл. системы управляет материнская плата. (Обратитесь к руководству материнской платы),

Установка Электропитания (для замены)



После выключения системы, переключите электропитание в положение "O", чтобы сделать резерв системы неспособным, и убедитесь в том, что система больше не тянет никакого питания



Выньте все кабели электропитания, соединенные с материнской платой, видео картой, драйвером жесткого диска и другими устройствами.



Выньте силовой кабель переменного тока с электропитания.

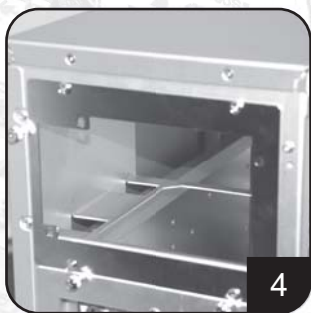

Выньте электропитание с шасси. (Обратитесь к Вашему руководству по установке шасси.)

5. Обратитесь к Шагу 1 "установки Электропитания (для сборки новой системы)".

Примечания и предостережение по использованию Электропитания

1. Электропитание включает в себя опасное высокое напряжение; не открывайте электропитание в любом условии. Если ограждение электропитания открыто, оно больше не будет покрыто согласно гарантии.
2. Используйте электропитание в безопасной и сухой окружающей среде.
3. Ничего не засоряйте, вставляйте, или помещайте в выход и любые другие отверстия электропитания.
4. Кабель переменного тока с электропитанием был строго проверен фабрикой на дефекты и качество, поэтому используйте только кабель переменного тока, снабженный вашим электропитанием. Силовой кабель переменного тока, изготовленный третьей стороной, может произвести несовместимые результаты и возможно принести убытки вашей системе или электропитанию.
5. Эта продукция разработана только для комнатного использования.

Обнаружение неисправностей и методы их устранения

Если ваше электропитание не работает должным образом, обратитесь к следующим шагам:

1. Убедитесь в том, что выключатель напряжения находится в правильном режиме для использования в вашем расположении (115В или 230В) (только для электропитания без функции PFC).
2. Гарантируйте, что силовой кабель переменного тока соединяется с электропитанием.
3. Убедитесь в том, что "I/O"(ввод/вывод) электропитания переключен в режим "I" (ввод).
4. Два раза проверьте, чтобы видеть, правильно ли соединены вся материнская плата, видео карта (ы), драйверы жесткого диска и кабели устройств.
5. Выключите электропитание, переключая "I/O"(ввод/вывод) в режим "O"(вывод). Ждите в течение приблизительно 5 минут, когда электропитание переустанавливает свое механизмы защиты, затем включите режим "I" (ввод) и перезагрузите систему.

Предостережение: электропитание включает в себя опасное высокое напряжение; не открывайте электропитание при любых обстоятельствах. Если ограждение электропитания открыто, оно больше не будет покрыто согласно гарантии.

Коннекторы Электропитания



5.1

ORANGE	+3.3V
ORANGE	+3.3V
BLACK	GND
RED	+5V
BLACK	GND
RED	+5V
BLACK	GND
GREY	PS-ON
PURPLE	+5Vsb
YELLOW	+12V
YELLOW	+12V
ORANGE	+3.3V



ORANGE	+3.3V
BLUE	-12V
BLACK	GND
GREEN	PS-ON
BLACK	GND
BLACK	GND
BLACK	GND
N/C	
RED	+5V
N/C	
RED	+5V
RED	+5V
BLACK	GND

EPS 24-pin motherboard power connector Коннектор питания материнской платы EPS 24-pin

Поддерживает последнюю материнскую плату
ATX/BTX PC

Поддерживает материнскую плату
сервера/рабочей станции EEB/CEB



5.2

ORANGE	+3.3V
ORANGE	+3.3V
BLACK	GND
RED	+5V
BLACK	GND
RED	+5V
BLACK	GND
GREY	PS-ON
PURPLE	+5Vsb
YELLOW	+12V



ORANGE	+3.3V
BLUE	-12V
BLACK	GND
GREEN	PS-ON
BLACK	GND
BLACK	GND
BLACK	GND
N/C	
RED	+5V
RED	+5V

Коннектор питания материнской платы ATX 20-pin Поддерживает материнскую плату ATX PC



5.3

BLACK	GND
BLACK	GND
BLACK	GND
BLACK	GND



YELLOW	+12V
YELLOW	+12V
YELLOW	+12V
YELLOW	+12V

Коннектор питания EPS 8-pin CPU +12V

Поддерживает сервер/рабочую станцию
Двойного центрального процессора (CPU)
Поддерживает последнюю систему
одиночного CPU



5.4

BLACK	GND
BLACK	GND



YELLOW	+12V
YELLOW	+12V

Коннектор питания ATX 4-pin CPU +12V

Поддерживает последнюю систему одиночного CPU.



5.5

YELLOW	+12V
YELLOW	+12V
YELLOW	+12V



BLACK	GND
BLACK	GND
BLACK	GND

Коннектор питания PCI-E 6-pin

Поддерживает высококачественную PCI-экспрессную
видео карту, некоторые высококачественные видео
карты могут требовать двух коннекторов PCI-E 6 pin



5.6

YELLOW	+12V
YELLOW	+12V
YELLOW	+12V
BLACK	SENSE



BLACK	GND
BLACK	SENSE
BLACK	GND
BLACK	GND

Коннектор питания PCI-E 8 pin

Поддерживает высококачественную PCI-экспрессную
видео карту, некоторые высококачественные видео
карты могут требовать другого коннектора PCI-E
6-pin в дополнение к коннектору PCI-E 8 pin.



5.7

YELLOW	+12V
BLACK	GND
RED	+5V
BLACK	GND
ORANGE	+3.3V



Коннектор питания жесткого диска SATA

Поддерживает последние драйверы и ус
тройства жесткого диска SATA



5.8

YELLOW	+12V
BLACK	GND
BLACK	GND
RED	+5V



Стандартный 4-pin периферийный коннектор питания

Поддерживает драйверы жесткого диска
IDE/SCSI, оптические драйверы, вентиляторы и т.д.



5.9

YELLOW	+12V
BLACK	GND
BLACK	GND
RED	+5V



Маленький 4-pin коннектор питания гибкого диска

Поддерживает стандартные драйверы гибкого
диска или комбинированные устройства



5.10

Шнур преобразования

комплекте 8-штырькового соединителя EPS, чтоб преобразовать 4-штырьковый соединитель

Предостережение:

1. Выключите вашу систему и переключите в режим "О"(вывод) на электропитании перед приложением или отделением коннекторов питания.
2. Все коннекторы питания манипулированы для защиты от неправильных соединений. Если Вы не можете соединить их легко, два раза проверьте, чтобы гарантировать правильное направление и тип коннектора перед попыткой соединить снова. Не приложите коннектор силой; неправильное соединение повредит электропитание или устройства в вашей системе.
3. Шнур преобразования (рис.5.10) может быть поставлен в комплекте 8-штырькового соединителя EPS, чтоб преобразовать 4-штырьковый соединитель. Неправильное соединение повредит электропитание или устройства в вашей системе.

Коннекторы, показанные выше, могут отличаться в зависимости от модели вашего электропитания.

Гарантия

Дефекты или повреждения компонентов продукции, вызванные в дефектном производстве, покрыты согласно гарантии. Повреждения, вызванные со следующими условиями, будут фиксированы или заменены под юрисдикцией Силверстоуна.

1. Использование в соответствии с инструкциями, предоставленными в настоящем руководстве, без неправильного употребления, злоупотребления или других несоответствующих действий.
2. Повреждение, не вызванное стихийным бедствием (как гром, огонь, землетрясение, наводнение, соль, ветер, насекомые, животные и т.д.).
3. Продукция не демонтирована, модифицирована, или фиксирована. Компоненты не демонтированы или заменены.
4. Гарантийная марка/этикетки не снята или сломана.

Потеря или повреждения, вызванные одним из других условий, не упомянутых выше, не покрыты согласно гарантии.

電源の取り付け(新しいシステムアセンブリ用)



1
電源に交流電源ケーブルが接続されていないことを確認してください。



4
ATX 20ピン/EP5 24ピンの電源ケーブルをマザーボードの対応するコネクタに接続します。



2
あなたの地域の適正な電圧に切り換えてください(PFC無し電源のみ)。
注意: PFC機能付き電源は、ユーザーが調整しなくても入力電圧を自動的に調節することができます。

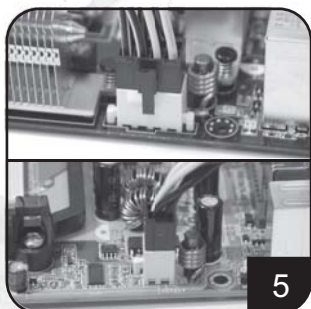

5
ATX +12V 4ピン/EP5 +12V 8ピンの電源ケーブルをマザーボードの対応するコネクタに接続します。

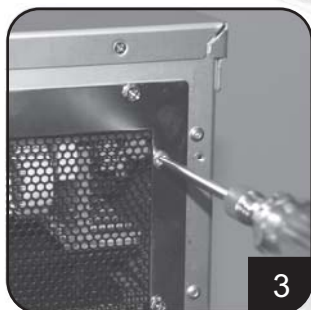

3
電源を電源用シャーシに置き、きちんと取り付けてください(ケース又はPCのマニュアルを参照してください)。

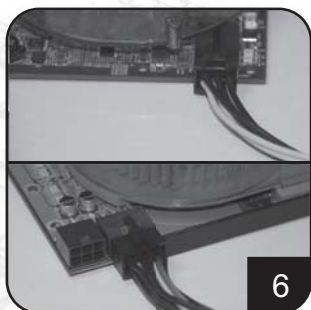

6
必要に応じてPCI-E 6ピン/8ピンの電源ケーブルをPCIエクスプレス・ビデオカードの対応するコネクタに接続します。

電源の取り付け(新しいシステムアセンブリ用)



7
SATA電源ケーブルをSATA
ハードディスクドライブ又
はデバイスに接続します。

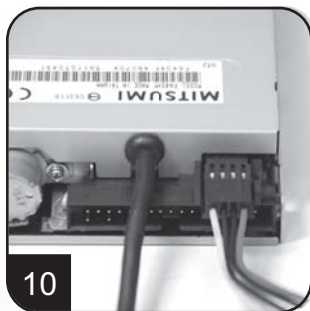

10
スモール4ピンの電源ケーブルを
フロッピードライブ又は他の互換
デバイスに接続します。



8
4ピンペリフェラル電源ケーブルをIDE
ハードディスクドライブ、光学式
ドライブ又は他のデバイスに接続します。

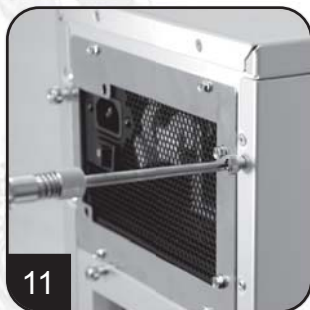

11
シャーシカバーを取り付け、しっかり固定
します(シャーシの取り付け方を参照
してください)。



9
4ピンペリフェラル電源ケーブルをファン
用のペリフェラル・コネクタに接続
します(各種DC +12V)。

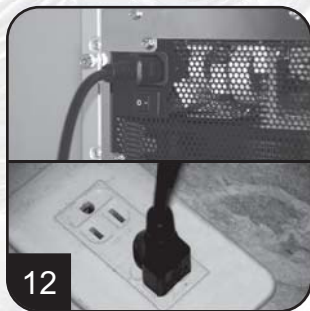

12
交流電源ケーブルを電源に接続します(警告:延長コンセントは使用しないでください。延長コンセントを使う必要がある場合、TVやオーディオ機器、アンプなどのような高電力の家庭用器具と共に使用するのを避けてください)。

電源の取り付け(新しいシステムアセンブリ用)



電源を“1” (I/O) モードに切り替えてオンにします。
警告：電源は今スタンバイの状態になります。
システムのオンオフはマザーボードによって制御
されます(マザーボードのマニュアルを
参照してください)。

電源の取り付け(交換用)



システムをオフにした後、電源を“
0”位置に切り替えてシステムの
スタンバイを無効にし、システムが
電力を消費していないことを確認します。



マザーボード、ビデオカード、
ハードディスクドライブ、その他
デバイスに接続されている全ての電源
ケーブルをはずします。



交流電源ケーブルを電源から抜きます。



シャーシから電源を取り除きます
(シャーシの取り付けマニュアルを参照してください)。

5. 今度は“電源の取り付け(新しいシステムアセンブリ用)”
のステップ1を参照してください。

電源使用上の注意と警告

1. 電源は高電圧の部分を含んでおり危険です。どのような状況下であっても電源を開けないでください。いったん電源の封を開けると、保証が受けられなくなります。
2. 電源は安全で乾燥した環境でご使用ください。
3. 電源の通気口や他の穴をふさいだり、挿入したり、何かを置いたりしないでください。
4. 交流電源ケーブルは工場では品質を厳しくテストされた電源に同梱しています。付属の交流電源ケーブルは同梱の電源にのみ使用して下さい。第三者により製造された交流電源ケーブルはあなたのシステムや電源の破損原因となる可能性があります。
5. この製品は室内用として設計されてく他。

トラブルシューティング

電源が適切に作動しない場合、次のステップをご参照ください:

1. 電圧スイッチがあなたの地域で使用される正しいモード(115V or 230V)になっていることを確認してください(非PFC機能の電源のみ)。
2. 交流電源ケーブルが電源に接続されていることを確認してください。
3. 電源の“1/0”が“1”モードに切り替わっていることを確認してください。
4. 全てのマザーボード、ビデオカード、ハードディスクドライブ、デバイスのケーブルが正しく接続されていることを再チェックしてください。
5. “1/0”から“0”モードへ切り替え、電源をオフにしてください。約5分、電源が保護メカニズムをリセットするのを待ちます。次に“1”モードに切り替え、システムをリポートさせて下さい。

警告: 電源は高電圧の部分を含んでおり危険です; どのような状況であっても、電源を開けないでください。いったん電源の封を開けると、保証が受けられなくなります。。

電源供給コネクタ



5.1

ORANGE +3.3V
ORANGE +3.3V
BLACK GND
RED +5V
BLACK GND
RED +5V
BLACK GND
BLACK GND
GREY PS-ON
PURPLE +5Vsb
YELLOW +12V
ORANGE +3.3V



ORANGE +3.3V
BLUE -12V
BLACK GND
GREEN PS-ON
BLACK GND
BLACK GND
BLACK GND
N/C
RED +5V
RED +5V
RED +5V
BLACK GND

EPS 24ピンマザーボード パワーコネクタ
最新のATX/BTX PCマザーボードをサポート
EEB/CEBサーバー/ワークステーション
マザーボードをサポート



5.2

ORANGE +3.3V
ORANGE +3.3V
BLACK GND
RED +5V
BLACK GND
RED +5V
BLACK GND
BLACK GND
GREY PS-ON
PURPLE +5Vsb
YELLOW +12V



ORANGE +3.3V
BLUE -12V
BLACK GND
GREEN PS-ON
BLACK GND
BLACK GND
BLACK GND
N/C
RED +5V
RED +5V

ATX 20ピンマザーボード パワーコネクタ
ATX PCマザーボードをサポート



5.3

BLACK GND
BLACK GND
BLACK GND
BLACK GND



YELLOW +12V
YELLOW +12V
YELLOW +12V
YELLOW +12V

EPS 8ピン CPU +12V パワーコネクタ
デュアルCPUサーバー/ワークステーションをサポート
最新のシングルCPU システムをサポート



5.4

BLACK GND
BLACK GND



YELLOW +12V
YELLOW +12V

ATX 4ピン CPU +12V パワーコネクタ
最新のシングルCPU システムをサポート



5.5

YELLOW +12V
YELLOW +12V
YELLOW +12V



BLACK GND
BLACK GND
BLACK GND

PCI-E 6ピン パワーコネクタ
ハイエンドPCI-E ビデオカードをサポートします。
ハイエンドビデオカードには2つのPCI-E
6ピンコネクタを必要とすることがあります



5.6

YELLOW +12V
YELLOW +12V
YELLOW +12V
BLACK SENSE



BLACK GND
BLACK GND
BLACK GND
BLACK GND

PCI-E 8ピン パワーコネクタ
ハイエンドPCI-E ビデオカードをサポートします。
ハイエンドビデオカードには別途PCI-E8ピンコネクタを
必要とすることがあります。



5.7

YELLOW +12V
BLACK GND
RED +5V
BLACK GND
ORANGE +3.3V



SATA ハードディスク パワーコネクタ
最新のSATAハードディスクドライブとデバイスをサポート



5.8

YELLOW +12V
BLACK GND
BLACK GND
RED +5V



スタンダード 4ピンペリフェラル パワーコネクタ
IDE/SCSI ハードディスクドライブ、
光学式ドライブ、ファンなどをサポート



5.9

YELLOW +12V
BLACK GND
BLACK GND
RED +5V



スモール 4ピン フロッピー パワーコネクタ
スタンダードフロッピーディスクドライブ又は、
互換デバイスをサポート



5.10

切替用導線
EPS8ピンコネクタを経由で接続するATX4ピンコネクタ

警告:

1. パワーコネクタを取り付けたり、取り外す前には、システムをオフにし、電源を“0”モードに切り替えてください。
2. 全てのパワーコネクタは正確に接続してください。うまく接続できない時は、再び接続を試みる前に、コネクタの方向とタイプを再チェックし、確認してください。無理やりコネクタを取り付けしないでください；不正確な接続をするとあなたのシステムの電源やデバイスが破損することがあります。
3. 切替用導線（図5.10参照）をEPS8ピンコネクタを経由でATX4ピンコネクタに接続しないかぎり、切替ることができません。誤った配線により、パワー又はデバイスに損害を及ぼすことになります。

上記したコネクタはあなたの電源モデルにより異なることがあります。

保証

欠陥商品による製品コンポーネントの欠陥や破損のみ保証されます。破損が下記の条件の下で起こった場合、シルバーストーンは法律の範囲内において、修理又は交換を行います

1. このマニュアルに提供された指示通りの使い方をしており、誤用や酷使、その他不適切な扱いをしていない。
2. 破損が天災（雷、火事、地震、洪水、塩風、虫、動物など）によってもたらされたものではない。
3. 製品が分解されたり、変更されたり、修理されていない。コンポーネントが分解されたり、交換されていない。
4. 保証マーク/ステッカーが取り除かれたり、破損していない。

上記の条件以外により起こった損失や破損は保証されません。

파워서플라이 설치 (새로운 시스템 조립)



파워서플라이의 AC전원케이블 연결을 확인하신 후, 연결되어 있다면 제거하십시오.



메인보드의 해당 커넥터에 ATX 20-핀/ EPS 24 핀 전원케이블을 연결하십시오.



해당 지역의 전압에 맞춰 정확히 전압을 조정하십시오. (non-PFC 파워만 해당) 비교: PFC 기능을 가진 파워서플라이는 사용자의 별도 조정 없이 입력 전압이 자동으로 조정됩니다.

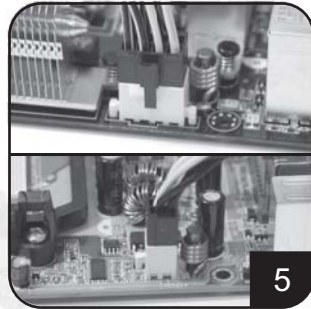

메인보드의 해당 커넥터에 ATX +12V 4 핀/ EPS +12V 8 핀 전원케이블을 연결하십시오.

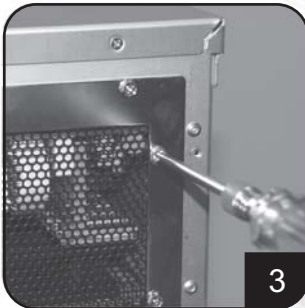

파워서플라이를 케이스의 지정된 장착 위치에 설치하고 나사를 이용 고정 시키십시오. (케이스 사용설명서를 참고하십시오)

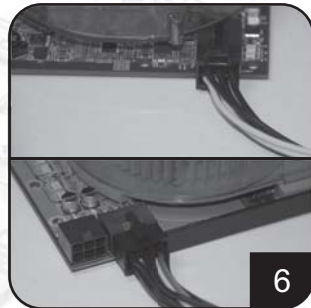

PCI-E 6 핀/8 핀 전원케이블을 PCI 비디오 카드의 전원 커넥터에 연결하십시오. (필요할 경우)

파워서플라이 설치 (새로운 시스템 조립)



7 SATA 하드드라이브 또는 장치에 SATA 전원케이블을 연결하십시오.

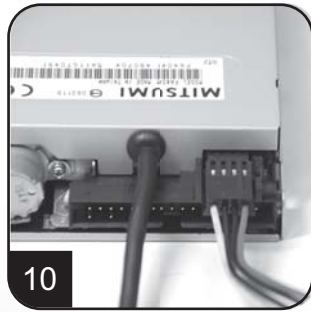

10 작은 4핀 전원케이블은 플로피 드라이브 또는 다른 호환 장치에 연결하십시오



8 IDE 하드드라이브, 광 드라이브 또는 다른 장치에 4 핀 전원케이블을 연결하십시오.

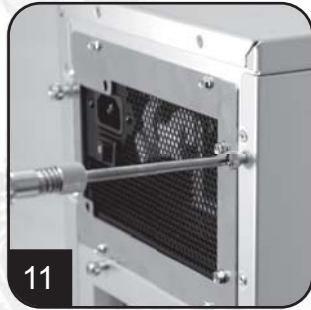

11 케이스의 덮개를 닫은 후 고정하십시오. (케이스의 설치설명서를 참고하십시오)



9 4핀 커넥터를 필요로 하는 팬 등은 4 핀 전원케이블에 연결하십시오. (DC +12V 특성)

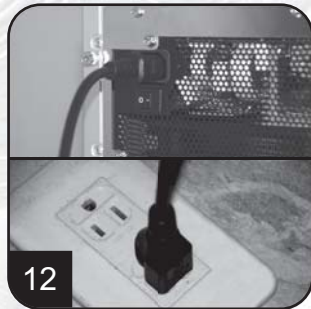

12 파워서플라이에 AC 전원케이블을 연결하십시오. (주의사항: 가급적 연장 소켓을 사용하지 마십시오, 꼭 필요하다면 사용되되, TV나 오디오 같은 고출력의 가전제품과 같은 소켓에 혼용하여 사용하지 마십시오.

파워서플라이 설치 (새로운 시스템 조립)



전원케이블을 연결하고 후면스위치를 "I" (켜짐)상태로 설정하십시오. 주의사항: 현 상태는 대기상태입니다. 시스템의 전원을 켜고 끄고 하는 것은 메인보드를 통하여 제어됩니다. (메인보드 사용설명서를 참고하십시오)

전원 설치 (교환용)



시스템을 끈 후, 파워서플라이를 "O"(꺼짐) 상태로 설정하여 시스템이 대기상태로 머물지 못하도록 설정해 주고, 시스템이 더 이상 전력을 소모하지 않는지 확인하십시오.



메인보드, 비디오 카드, 하드드라이브 및 다른 장치에 연결된 모든 전원 케이블을 제거하십시오.

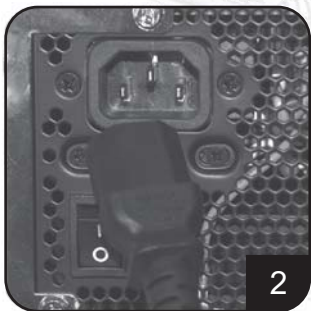

파워서플라이에서 AC 전원케이블을 제거하십시오.



새시에서 파워서플라이를 제거하십시오. (새시 설치 매뉴얼을 참고하십시오.)

5. 단계 1의 "파워서플라이 설치" (새로운 시스템 조립)부분을 참고하십시오

파워서플라이 사용안내 및 주의사항

1. 파워서플라이에는 위험한 고전압을 다룹니다. 어떠한 상황에서도 함부로 파워서플라이를 분해하지 마십시오. 파워서플라이를 임의로 분해하거나, 품질보증서 라벨이 훼손될 경우에도 제품의 품질보증이 불가 합니다.
2. 파워서플라이를 안전하고 건조한 장소에서 사용하십시오
3. 파워서플라이의 공기 유입구를 막거나 이물질을 삽입하지 마십시오
4. 동봉된 AC전원케이블은 엄격한 품질관리에 의해 파워서플라이와 함께 공급됩니다. 반드시, 같이 공급된 AC전원케이블만 사용하십시오. 다른 AC전원케이블을 사용시 제품에 손상을 초래할 수도 있습니다.
5. 본 제품은 실내에서만 사용 가능한 용도로 디자인 되었습니다.

문제점 해결

파워서플라이가 정상적으로 동작하지 않을 경우 아래 내용을 참고하십시오:

1. 해당지역에 맞는 정확한 전압으로 전압 스위치가 설정되었는지 확인하십시오. (115V 또는 230V). (PFC기능이 없는 전원에만 적용)
2. AC전원케이블이 파워서플라이에 완벽하게 연결 되었는지 확인하십시오.
3. 파워서플라이 후면의 스위치가 "I"(켜짐) 상태로 설정 되었는지 확인하십시오.
4. 모든 메인보드, 비디오 카드, 하드드라이브 및 장치' 케이블이 정확하게 연결되었는지 확인 하십시오.
5. 파워서플라이의 후면의 스위치를 "O"(꺼짐)상태로 설정하여 전원을 끄십시오. 그리고, 5분 정도 기다린 후, 다시 전원을 리셋하여 "I"(켜짐)상태로 설정한 후 시스템을 부팅하십시오.

주의사항: 파워서플라이에는 위험한 고전압을 다룹니다. 어떠한 상황에서도 함부로 파워서플라이를 분해하지 마십시오. 파워서플라이를 임의로 분해하거나, 품질보증서 라벨이 훼손될 경우에도 제품의 품질보증이 불가 합니다.

* 당사에서는 임의로 파워서플라이를 분해하여 발생하는 제반 문제에 대해서 일질 책임을 지지 않습니다. 신중히 판단 하시기 바랍니다.

전원 커넥터



5.1

ORANGE	+3.3V
ORANGE	+3.3V
BLACK	GND
RED	+5V
BLACK	GND
RED	+5V
BLACK	GND
GREY	PS-ON
PURPLE	+5Vsb
YELLOW	+12V
YELLOW	+12V
ORANGE	+3.3V

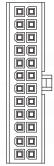

ORANGE	+3.3V
BLUE	-12V
BLACK	GND
GREEN	PS-ON
BLACK	GND
BLACK	GND
BLACK	GND
N/C	N/C
RED	+5V
RED	+5V
RED	+5V
BLACK	GND

EPS 24-핀 메인보드 전원 커넥터

최신 ATX/BTX PC 메인보드 지원
EEB/CEB서버/워크스테이션 메인보드 지원



5.2

ORANGE	+3.3V
ORANGE	+3.3V
BLACK	GND
RED	+5V
BLACK	GND
RED	+5V
BLACK	GND
GREY	PS-ON
PURPLE	+5Vsb
YELLOW	+12V

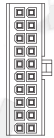

ORANGE	+3.3V
BLUE	-12V
BLACK	GND
GREEN	PS-ON
BLACK	GND
BLACK	GND
BLACK	GND
N/C	N/C
RED	+5V
RED	+5V

ATX 20-핀 메인보드 전원 커넥터

ATX PC 메인보드 지원



5.3

BLACK	GND
BLACK	GND
BLACK	GND
BLACK	GND



YELLOW	+12V
YELLOW	+12V
YELLOW	+12V
YELLOW	+12V

EPS 8-핀 CPU +12V 전원 커넥터

듀얼 CPU 서버 워크스테이션 지원
최신 단일 CPU 시스템 지원



5.4

BLACK	GND
BLACK	GND



YELLOW	+12V
YELLOW	+12V

ATX 4-핀 CPU +12V 전원 커넥터

최신 단일 CPU 시스템 지원



5.5

YELLOW	+12V
YELLOW	+12V
YELLOW	+12V



BLACK	GND
BLACK	SENSE
BLACK	GND

PCI-E 6-핀 전원 커넥터

PCI-비디오카드, 부분 고급 비디오카드 및 2중 PCI-E 6 핀 커넥터 지원.



5.6

YELLOW	+12V
YELLOW	+12V
YELLOW	+12V
BLACK	SENSE



BLACK	GND
BLACK	SENSE
BLACK	GND
BLACK	GND

PCI-E 8 핀 전원 커넥터

PCI비디오카드, 부분 비디오카드 및 PCI-E 6-핀 커넥터 및 PCI-E 8핀 커넥터 지원.



5.7

YELLOW	+12V
BLACK	GND
RED	+5V
BLACK	GND
ORANGE	+3.3V



SATA 하드디스크 전원 커넥터

최신 SATA 하드드라이브 및 장치 지원



5.8

YELLOW	+12V
BLACK	GND
BLACK	GND
RED	+5V



표준 4-핀 외부 전원 커넥터

IDE/SCSI 하드드라이브, 외부장치, 팬, 등...지원



5.9

YELLOW	+12V
BLACK	GND
BLACK	GND
RED	+5V



작은 4-핀 플로피 전원 커넥터

표준 플로피 드라이브 또는 호환성 장치 지원



변환케이블

EPS 8 핀 커넥터를 ATX 4 핀 커넥터로 변환.

주의사항:

1. 전원커넥터를 연결하거나 제거할 경우 시스템을 끄고 전원을 "O"(꺼짐)상태로 설정하십시오.
2. 모든 전원커넥터는 잘못된 연결을 방지하기 위하여 구분 되어 있습니다. 커넥터 연결이 잘 안될 경우에는, 커넥터의 종류와 방향을 확인하시고, 다시 연결을 시도 하십시오.
무리하게 힘으로 커넥터를 연결하지 마십시오. 연결이 잘못될 경우에는 시스템의 파워서플라이 또는 장치를 손상 시킬 수 있습니다.
3. 변환케이블 (그림 5.10)은 EPS 8 핀 커넥터를 ATX 4 핀 커넥터로 변환 시켜 주는 용도로만 사용할 수 있습니다. 잘못된 사용은 시스템의 파워서플라이 또는 주변 장치를 손상 시킬 수 있습니다..

그림의 커넥터는 파워서플라이의 종류에 따라 다를수도 있습니다.

보증

부품상의 하자 또는 제조상의 하자로 인한 손상은 보증조건에 따라 보장해 드립니다.
다만, 아래의 경우에 따른 손상은 보증에서 제외 됩니다,

1. 매뉴얼에 따라 정상적으로 사용하지 않고, 무리하게 사용하거나, 잘못된 사용방법을 행한 경우.
2. 천재지변 (천둥, 불, 지진, 홍수, 소금, 바람, 곤충, 등등..... 동물)에 따른 손상은 제외
3. 제품을 분해 개조 또는 수리한 경우, 제품의 부품을 분해 또는 교체한 경우
4. 보증 마크나 스티커가 제거되거나 훼손된 경우

상기의 상황에 따른 손실이나 손상은 보증에 의해 보장 되지 않습니다.

电源供应器的安装 (建构全新系统)



请将电源供应器与AC交流电源断开，确认电源供应器为无电状态。

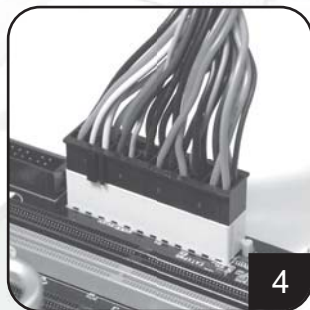

将ATX 20-pin / EPS 24-pin 电源线的连接插头安装到主板的ATX 20-pin / EPS 24-pin插座上。



请将输入电压切换开关，切换至正常电压115V/230V（适用于PFC功能之电源供应器的产品）。
注意：具备PFC功能之电源供应器，有自行调整输入电压之功能，使用者切勿自行调整）。

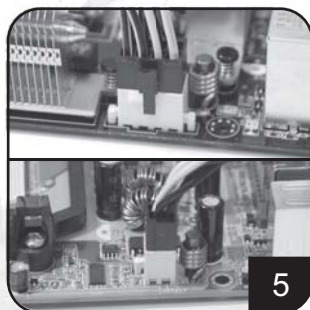

将ATX +12V 4-pin / EPS +12V 8-pin 电源线的连接插头安装到主板的ATX +12V 4-pin / EPS +12V 8-pin插座上。

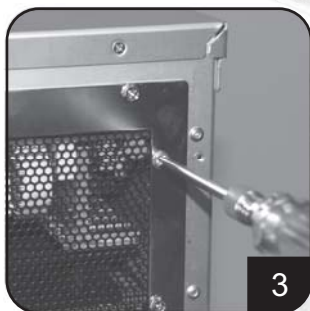

请将电源供应器安装的电脑机箱内指定位置，并用螺丝锁固。（详细请参照电脑机箱之安装说明书）

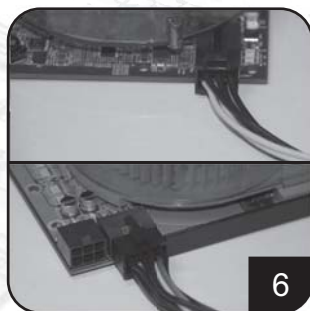

依显示卡需求，将PCI-E 6-pin/8-pin电源线连接插头安装至PCI-Express显示卡的PCI-E 6-pin/8-pin插座。（请参照显示卡之安装说明书）

电源供应器的安装 (建构全新系统)



7

将SATA电源线的连接插头安装到SATA接口硬盘的电源插座上。



10

将小型4-pin电源线连接插头的软盘机，安装到软盘机或其它相同接口之接口设备的电源插座上。



8

将IDE标准的4-pin电源线之连接插头，安装到IDE接口的硬盘、光驱或其它相同接口之接口设备的电源插座上。

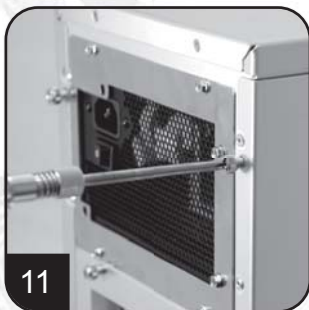

11

重新将计算机机壳的外壳盖上，并用螺丝将计算机机壳的外壳锁紧。（请参照计算机机壳所附说明书）



9

将IDE标准的4-pin电源线连接插头，安装到具有相同电源插座的风扇上。注意：请确认风扇是否是标准+12V直流电风扇。

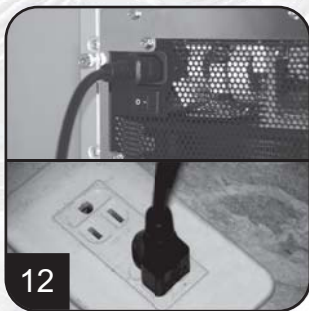

12

将AC交流电源线安装到电源供应器上，并将插头安装到用电插座上。注意：请尽量不要使用一对多的多孔延长线插座。如需使用，请勿与其它家用电器产品共享同一延长线插座。

电源供应器的安装 (建构全新系统)



将电源供应器上之I/O开关切换至”I”的位置，以启动电源。

注意：此时电源供应器成待机状态，系统开机与关机则须由主板控制。(请参照主板所附之说明书)

电源供应器的安装 (更换现有系统之电源)



将电源供应器上之I/O开关切换至”O”的位置，以解除电源供应器之待机状态。



移除主板、显示卡、硬盘及其它外围设备之电源线。



将电源供应器上的AC交流电源线移除。



将计算机机箱中的电源部分移除。(请参照计算机机箱安装说明书)

5. 请按照“一、电源供应器的安装 (建构全新系统)”内的步骤进行安装。

电源供应器使用注意事项

1. 电源供应器内部具有危险高电压，请勿自行开启电源供应器外壳。一旦电源供应器外壳被打开，保修将失效。
2. 请勿将任何物品插入通风孔及风扇间隙，或丢进电源供应器内部。
3. 本电源供应器必须与内附之AC交流电源线配套使用，该产品内附之AC交流电源线皆经过严格测试，若使用其它AC交流电源线可能会不兼容，并可能损坏您的系统或电源供应器。
4. 本电源供应器产品限室内使用，请在安全、干燥的环境中使用电源。

故障排除

若电源供应器无法正常动作，请依照下列步骤检查：

1. 请确认输入电压切换开关（115V/230V），参照使用地区用电电压，切换到正确的电压设定。（仅适用无PFC功能之电源供应器的产品）。
2. 请确认AC交流电源线是否连接到电源供应器本身。
3. 请确认电源供应器上的I/O开关切换到“**I**”的位置上。
4. 请确认主板、显示卡、硬盘及其它接口设备之电源线是否有安装妥当。
5. 请将电源供应器上的I/O开关切换到“**O**”的位置之关闭电源上，并静等5分钟，让电源供应器进行放电并重置保护后，再行切换到“**I**”的位置上，最后启动系统。

注意：内部具有危险高电压的电源供应器，在任何情况下请勿启动电源供应器之外壳，一旦电源供应器的外壳被打开，将此失效。

电源线连接头种类



5.1
 ORANGE +3.3V
 ORANGE +3.3V
 BLACK GND
 RED +5V
 BLACK GND
 RED +5V
 BLACK GND
 GREY PS-ON
 PURPLE +5Vsb
 YELLOW +12V
 YELLOW +12V
 ORANGE +3.3V



ORANGE +3.3V
 BLUE -12V
 BLACK GND
 GREEN PS-ON
 BLACK GND
 BLACK GND
 BLACK GND
 BLACK GND
 N/C
 +5V
 RED +5V
 RED +5V
 RED +5V
 BLACK GND

EPS 24-pin 主板电源线接头

支持最新ATX/BTX规格PC系统之
 主板支持EEB/CEB规格服务器/
 工作站系统之主板



5.2
 ORANGE +3.3V
 ORANGE +3.3V
 BLACK GND
 RED +5V
 BLACK GND
 RED +5V
 BLACK GND
 GREY PS-ON
 PURPLE +5Vsb
 YELLOW +12V



ORANGE +3.3V
 BLUE -12V
 BLACK GND
 GREEN PS-ON
 BLACK GND
 BLACK GND
 BLACK GND
 BLACK GND
 N/C
 RED +5V
 RED +5V
 RED +5V

ATX 20-pin 主板电源线接头

支持ATX规格PC系统之主板



5.3
 BLACK GND
 BLACK GND
 BLACK GND
 BLACK GND



YELLOW +12V
 YELLOW +12V
 YELLOW +12V
 YELLOW +12V

EPS 8-pin CPU +12V 电源线接头

支持双CPU规格之服务器/工作站系统
 支持最新型CPU规格之PC系统



5.4
 BLACK GND
 BLACK GND



YELLOW +12V
 YELLOW +12V

ATX 4-pin CPU +12V 电源线接头

支持最新型CPU规格之PC系统



5.5
 YELLOW +12V
 YELLOW +12V
 YELLOW +12V



BLACK GND
 BLACK SENSE
 BLACK GND

PCI-E 6-pin 电源线接头

支持高阶PCI-Express规格之显示
 卡，部分高阶显卡需安装2个
 PCI-E 6-pin电源连接头



5.6
 YELLOW +12V
 YELLOW +12V
 YELLOW +12V
 BLACK SENSE



BLACK GND
 BLACK SENSE
 BLACK GND
 BLACK GND

PCI-E 8 pin 电源线接头

支持高阶PCI-Express规格之显示卡，
 部分高阶显卡需另外再安装1个
 PCI-E 6-pin电源连接头



5.7
 YELLOW +12V
 BLACK GND
 RED +5V
 BLACK GND
 ORANGE +3.3V



SATA 硬盘电源线接头

支持最新规格之SATA接口硬盘



5.8
 YELLOW +12V
 BLACK GND
 BLACK GND
 RED +5V



标准 4-pin 硬盘/光盘电源线接头

支持IDE/SCSI接口硬盘/光盘



5.9
 YELLOW +12V
 BLACK GND
 BLACK GND
 RED +5V



小型 4-pin 软盘 电源线接头

支持标准软盘机



5.10

转接线

EPS 8-pin 接头转 ATX 4-pin 接头

注意：

1. 请先将系统关机，再将电源供应器上的I/O开关切换到“O”的位置，再进行安装或移除电源线接头。
2. 所有电源线接头均有防呆设计以防勿插。如果您在安装电源线接头时，发现无法轻松插入，请先确认电源线接头的种类对应是否正确，电源线接头的方向是否正确。请勿强行将电源线接头插入。错误的连接将造成电源供应器或是系统硬件的损坏。
3. 转接线 (图片5.10)仅可用于EPS 8-pin 接头转至ATX 4-pin 转接头。错误的连接将造成电源供应器或是系统硬件的损坏。

以上表列之电源线转接头种类会因产品型号不同而有所差异。

保固

SilverStone可以保固产品零件瑕疵或生产缺陷所造成的质量问题，如果在保修期间内满足以下条件，本产品可进行维修或更换零件：

1. 请参照本使用手册并在正常情况下使用，产品不能被误用、超规或是不当操作下使用。
2. 产品不可受到抗拒力的伤害。例如：打雷、风灾、水患、地震、火灾、盐害、虫害等其它天灾损坏。
3. 产品不能被自行拆解、自行不当改造或修理，或自行在产品内拆下零件或更换零件。
4. 保修标签不能被破坏或涂改。

除上述事项外，本保修不对任何其它事项或损坏承担赔偿责任。

電源供應器的安裝 (建構全新系統)



1 請先確認電源供應器未與AC交流電源線相聯接。

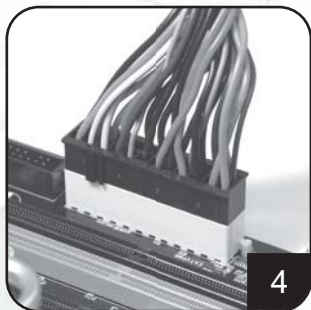

4 將ATX 20-pin / EPS 24-pin電源線連接插頭安裝至主機板上之ATX 20-pin / EPS 24-pin插座。



2 請依照使用地區用電電壓，將輸入電壓切換開關(115V/230V)，切換至正確的電壓設定。(適用無PFC功能之電源供應器的產品)
注意：具備PFC功能之電源供應器產品，電源供應器本身有自行調整輸入電壓之能力，使用者勿須自行調整。

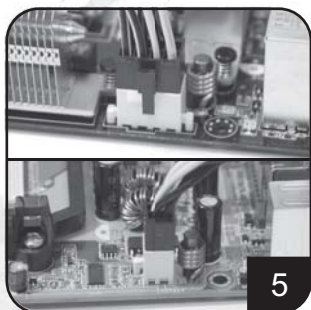

5 將ATX +12V 4-pin / EPS +12V 8-pin電源線連接插頭安裝至主機板上之ATX +12V 4-pin / EPS +12V 8-pin插座。

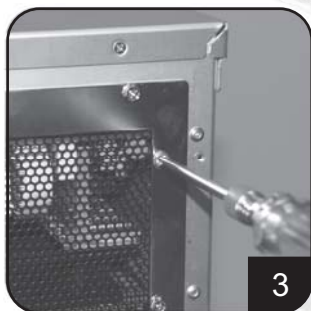

3 將電源供應器裝入電腦機箱置放電源供應器之處，並用螺絲鎖固。(請參照電腦機箱之安裝說明書)

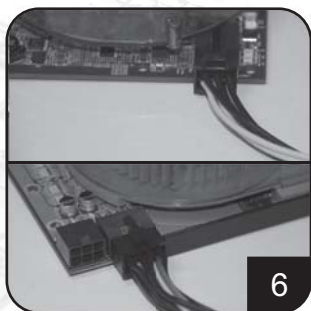

6 依顯示卡需求，將PCI-E 6-pin/8-pin電源線連接插頭安裝至PCI-Express顯示卡的PCI-E 6-pin/8-pin插座。(請參照顯示卡之安裝說明書)

電源供應器的安裝 (建構全新系統)



7 將SATA電源線連接插頭安裝至SATA介面硬碟之電源插座。

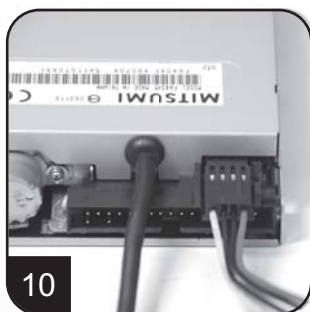

10 將軟碟機小型4-pin電源線連接插頭安裝至軟碟機或其他相同介面之周邊設備的電源插座上。



8 將IDE標準4-pin電源線連接插頭安裝至IDE介面之硬碟、光碟機或其他相同介面之周邊設備的電源插座上。

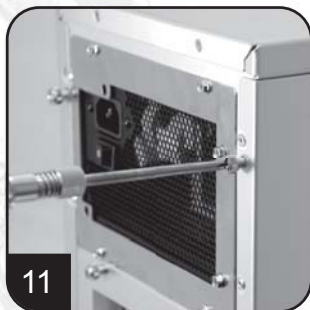

11 重新將電腦機殼之外殼蓋上，並用螺絲將電腦機殼之外殼鎖緊。
(請參照電腦機殼所附之說明書)



9 將IDE標準4-pin電源線連接插頭安裝至具備相同電源插座之風扇。
注意：請確認風扇為標準+12V直流電風扇。

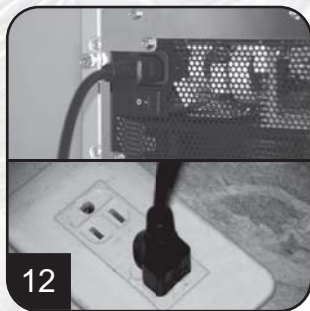

12 將AC交流電源線安裝至電源供應器上，並將插頭安裝至用電插座上。
Note：請盡量不要使用一對多之多孔延長線插座。如需使用，請勿與其他家用電器產品共用同一延長線插座。

電源供應器的安裝 (建構全新系統)



將電源供應器上之I/O開關切換至“**I**”的位置，以啓動電源。
注意：此時電源供應器成待機狀態，
系統開機與關機則須由主機板控制。(請參照主機板所附之說明書)

電源供應器的安裝 (更換現有系統之電源)



將電源供應器上之I/O開關切換至“**O**”的位置，
以解除電源供應器之待機狀態。



移除主機板、顯示卡、硬碟及其他週邊設備之電源線。



將AC交流電源線由電源供應器上移除。



將電源至電腦機箱中移除。
(請參照電腦機箱之安裝說明書)

5. 請按照 “一、電源供應器的安裝
(建構全新系統)” 之步驟進行安裝。

電源供應器使用注意事項

1. 電源供應器內部具有危險高電壓，在任何情況下請勿開啓電源供應器外殼。一旦電源供應器外殼被打開，保固將失效。
2. 請在安全、乾燥的環境中使用電源。
3. 請勿將任何物品透過通風孔或風扇間隙，插入或丟進電源供應器內部。
4. 產品內附之AC交流電源線皆經過嚴格測試，請務必使用內附之AC交流電源線於本電源供應器上使用。使用第三方AC交流電源線可能會不相容，並可能損壞您的系統或電源供應器本身。
5. 本電源供應器產品限室內使用。

故障排除

若電源供應器無法正常運作，請依下列步驟檢查：

1. 請確認輸入電壓切換開關(115V/230V)，依照使用地區用電電壓，切換至正確的電壓設定。
(僅適用無PFC功能之電源供應器的產品)
2. 請確認AC交流電源線確實連接至電源供應器本身。
3. 請確認電源供應器上之I/O開關切換至“I”的位置上。
4. 請確認主機板、顯示卡、硬碟及其他週邊設備之電源線是否有安裝妥當。
5. 請將電源供應器上之I/O開關切換至“O”的位置上以關閉電源，並靜待5分鐘，讓電源供應器進行放電並重置保護後。再行切換至“I”的位置上，並啓動系統。

注意：電源供應器內部具有危險高電壓，在任何情況下請勿開啓電源供應器之外殼。一旦電源供應器之外殼被打開，保固將失效。

電源線連接頭種類



5.1

ORANGE	+3.3V
ORANGE	+3.3V
BLACK	GND
RED	+5V
BLACK	GND
RED	+5V
BLACK	GND
GREY	PS-ON
PURPLE	+5Vsb
YELLOW	+12V
YELLOW	+12V
ORANGE	+3.3V



ORANGE	+3.3V
BLUE	-12V
BLACK	GND
GREEN	PS-ON
BLACK	GND
BLACK	GND
BLACK	GND
N/C	N/C
RED	+5V
RED	+5V
RED	+5V
BLACK	GND

EPS 24-pin 主機板電源連接頭

支援最新ATX/BTX規格桌上型系統之主機板

支援EEB/CEB規格伺服器/工作站系統之主機板



5.2

ORANGE	+3.3V
ORANGE	+3.3V
BLACK	GND
RED	+5V
BLACK	GND
RED	+5V
BLACK	GND
GREY	PS-ON
PURPLE	+5Vsb
YELLOW	+12V



ORANGE	+3.3V
BLUE	-12V
BLACK	GND
GREEN	PS-ON
BLACK	GND
BLACK	GND
BLACK	GND
N/C	N/C
RED	+5V
RED	+5V

ATX 20-pin 主機板電源連接頭

支援ATX規格桌上型系統之主機板



5.3

BLACK	GND
BLACK	GND
BLACK	GND
BLACK	GND



YELLOW	+12V
YELLOW	+12V
YELLOW	+12V
YELLOW	+12V

EPS 8-pin CPU +12V電源連接頭

支援雙CPU規格之伺服器/工作站系統

支援最新單CPU規格之桌上型系統



5.4

BLACK	GND
BLACK	GND



YELLOW	+12V
YELLOW	+12V

ATX 4-pin CPU +12V電源連接頭

支援最新單CPU規格之桌上型系統



5.5

YELLOW	+12V
YELLOW	+12V
YELLOW	+12V



BLACK	GND
BLACK	SENSE
BLACK	GND

PCI-E 6-pin電源連接頭

支援高階PCI-Express規格之顯示卡，
部分高階顯示卡需安裝2個PCI-E 6-pin電源連接頭



5.6

YELLOW	+12V
YELLOW	+12V
YELLOW	+12V
BLACK	SENSE



BLACK	GND
BLACK	SENSE
BLACK	GND
BLACK	GND

PCI-E 8-pin電源連接頭

支援高階PCI-Express規格之顯示卡，
部分高階顯示卡需另外在安裝
1個PCI-E 6-pin電源連接頭



5.7

YELLOW	+12V
BLACK	GND
RED	+5V
BLACK	GND
ORANGE	+3.3V



SATA硬碟電源連接頭

支援最新規格之SATA介面硬碟



5.8

YELLOW	+12V
BLACK	GND
BLACK	GND
RED	+5V



標準 4-pin 硬碟/光碟電源連接頭

支援IDE/SCSI介面硬碟/光碟



5.9

YELLOW	+12V
BLACK	GND
BLACK	GND
RED	+5V



小型 4-pin 軟碟機電源連接頭

支援標準軟碟機



6.10

轉接線

EPS 8-pin 連接頭轉 ATX 4-pin 連接頭

注意:

1. 請先將系統關機，並將電源供應器上之I/O開關切換至”O”的位置，再進行電源線接頭的安裝或移除的動作。
2. 所有電源線接頭皆有防呆設計以防勿插。如果您在安裝電源線接頭時，無法輕鬆插入，請先確認電源線接頭的種類對應是否正確，電源線接頭的方向是否正確。請勿強行將電源線接頭插入。錯誤的連接將造成電源供應器或是系統硬體的損壞。
3. 轉接線（圖片5.10）僅可使用於EPS 8-pin 連接頭轉至ATX 4-pin 轉接頭。錯誤的連接將造成電源供應器或是系統硬體的損壞。

以上表列之電源線連接頭種類會因產品型號不同而有所差異。

保固

SilverStone將提供產品因零件瑕疵或生產缺陷所照成品質問題的保固。在保固期間內，滿足以下條件，則本產品將依照我們的判斷進行維修或是更換零件。

1. 在依照本使用手冊並正常情況下使用，產品未被誤用、超規使用、不當操作與使用。
2. 產品未受不可抗拒力，例如打雷、風災、水患、地震、火災、鹽害、蟲害等其他天災損壞。
3. 產品未被自行拆解、自行不當改造或修理，或自行自產品內拆下零件或更換零件。
4. 保固標籤未被破壞或塗改。

除上述事項外，本保固不對任何其他事項或損壞承擔賠償責任

To be valid, this sheet must be filled out by
your salesperson at the time of purchase.

Store :

Purchaser :

Purchase date :

Model No. :

Serial No. :

SilverStone Technology Co., Ltd.

support@silverstonetek.com

Issue date: October, 2011

SilverStone Technology Co., Ltd.

www.silverstonetek.com

All trademarks are registered to their respective owners.
© 2011 SilverStonetek Co., Ltd. All Rights Reserved.

NO.G11204910