

# ***Brandt***

GUIDE D'INSTALLATION & D'UTILISATION

## **SÈCHE-LINGE**



# Table des matières

AVERTISSEMENTS.....	3
INSTRUCTIONS IMPORTANTES DE SÉCURITÉ.....	7
CONSEILS D'ÉCONOMIE D'ÉNERGIE.....	8
DÉBALLAGE DE L'APPAREIL.....	8
DESCRIPTION DU PRODUIT.....	8
AVANT D'INSTALLER L' APPAREIL.....	10
INSTALLATION.....	11
Mise à niveau du sèche-linge.....	11
Installation du tuyau d'évacuation.....	12
CONNEXION ÉLECTRIQUE.....	13
REMARQUES CONCERNANT L'ENTRETIEN DU LINGE.....	13
AVANT LA PREMIÈRE UTILISATION.....	15
FONCTIONNEMENT DU SÈCHE-LINGE.....	15
Tableau des programmes.....	18
Ajouter ou retirer du linge alors que le programme a démarré.....	19
Pour changer le programme en cours.....	19
Départ différé.....	19
Fonction d'alerte.....	19
Fonction de mémoire des programmes.....	20
Lumière à l'intérieur du tambour.....	20
Verrouillage sécurité enfants.....	20
NETTOYAGE ET ENTRETIEN.....	21
Nettoyer le filtre à peluches.....	21
Vidage du réservoir d'eau de condensation.....	22
Nettoyage du condenseur.....	22
Remplacement de l'ampoule de la lumière intérieure du tambour.....	22
GUIDE DE DÉPANNAGE.....	23
DONNÉES TECHNIQUES DU PRODUIT.....	24

## AVERTISSEMENTS

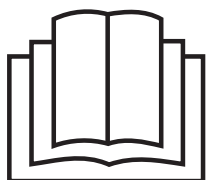

Lisez la notice d'utilisation.

Cet appareil est destiné à un usage domestique uniquement. Toute utilisation autre que celle prévue pour cet appareil, ou pour une autre application que celle prévue, par exemple une application commerciale, est interdite.

Cet appareil peut être utilisé par des enfants âgés d'au moins 8 ans et par des personnes ayant des capacités physiques, sensorielles ou mentales réduites ou dénuées d'expérience ou de connaissance, s'ils (si elles) sont correctement surveillé(e)s ou si des instructions relatives à l'utilisation de l'appareil en toute sécurité leur ont été données et si les risques encourus ont été appréhendés. Les enfants ne doivent pas jouer avec l'appareil. Le nettoyage et l'entretien par l'utilisateur ne doivent pas être effectués par des enfants sans surveillance.

Si le câble d'alimentation est endommagé, il doit être remplacé par le fabricant, son service après vente ou des personnes de qualification similaire afin d'éviter un danger.

En ce qui concerne la méthode et la fréquence du nettoyage, référez-vous à la section "NETTOYAGE ET ENTRETIEN" en pages 21 & 22.

La masse maximale de linge sec, en kilogrammes, pour cet appareil est 8 kg.

Le sèche-linge à tambour ne doit pas être utilisé si des produits chimiques ont été utilisés pour le nettoyage.

Le collecteur de bourre doit être nettoyé fréquemment.

Il ne faut pas laisser de la bourre s'accumuler autour du sèche-linge à tambour.

Une ventilation appropriée doit être fournie afin d'éviter un refoulement, à l'intérieur de la pièce, de gaz provenant d'appareils brûlant d'autres combustibles, y compris les feux ouverts.



Les surfaces sont susceptibles de devenir chaudes au cours de l'utilisation.

Ne pas sécher dans le sèche-linge à tambour des articles non lavés.

Il convient que les articles qui ont été salis avec des substances telles que l'huile de cuisson, l'acétone, l'alcool, l'essence, le kérosène, les détachants, la térébenthine, la cire et les substances pour retirer la cire soient lavés dans de l'eau chaude avec une quantité supplémentaire de détergent avant d'être séchés dans le sèche-linge à tambour.

Il convient que les articles comme le caoutchouc mousse (mousse de latex), les bonnets de douche, les textiles étanches, les articles doublés de caoutchouc et les vêtements ou les oreillers comprenant des parties en caoutchouc mousse ne soient pas séchés dans le sèche-linge à tambour.

Il convient d'utiliser les produits assouplissants, ou produits similaires, conformément aux instructions relatives aux produits assouplissants.

Retirer des poches tous les objets tels que briquets et allumettes.

**MISE EN GARDE:** Ne jamais arrêter un sèche-linge à tambour avant la fin du cycle de séchage, à moins que tous les articles ne soient retirés rapidement et étalés, de telle sorte que la chaleur soit dissipée.

Les ouvertures de ventilation ne doivent pas être obstruées par un tapis.

L'air rejeté ne doit pas être évacué dans une évacuation utilisée pour les fumées rejetées provenant des appareils brûlant du gaz ou d'autres combustibles.

L'appareil ne doit pas être installé derrière une porte à verrouillage, une porte coulissante ou une porte ayant une charnière du côté opposé à celle du sèche-linge, empêchant ainsi l'ouverture totale du sèche-linge à tambour.

Il convient de maintenir à distance les enfants de moins de 3 ans, à moins qu'ils ne soient sous une surveillance continue.

R-134a est un gaz à effet de serre fluorescent relevant du protocole de Kyoto. Son potentiel de réchauffement planétaire (GWP) est 1430.



**Nos emballages /  
produits peuvent faire l'objet  
d'une consigne de tri,  
pour en savoir plus:  
[www.quefairedemesdechets.fr](http://www.quefairedemesdechets.fr)**

## **INSTRUCTIONS IMPORTANTES DE SÉCURITÉ**

- Il est dangereux de modifier les spécifications du produit ou le produit lui-même de quelque manière que ce soit.
- Débranchez toujours l'appareil après utilisation et avant toute opération de nettoyage ou d'entretien.
- Ne débranchez pas l'adaptateur secteur en tirant sur le câble d'alimentation. Veuillez toujours saisir la prise pour débrancher le câble.
- Ne tentez pas de débrancher la prise d'alimentation de la prise de courant avec les mains mouillées.
- N'utilisez pas de rallonge électrique ni de multiprise pour connecter le câble d'alimentation.
- Gardez le sèche-linge loin de toute cuisinière, de toute flamme nue et de tout autre objet inflammable.
- N'installez pas ni n'entreposez pas le sèche-linge dans un endroit où il pourrait être exposé aux intempéries.
- Ne placez pas de produits inflammables à proximité du sèche-linge.
- Ne placez pas d'objets lourds, d'appareils de chauffage, ou d'objets contenant de l'eau ou un liquide sur le sèche-linge. Ils pourraient causer des dommages.
- N'insérez pas de linge non égoutté dans le sèche-linge. Les vêtements doivent être essorés auparavant dans la machine à laver ou essorés à la main avant d'être placés dans le sèche-linge.
- Les vêtements qui ont été en contact avec des liquides volatiles ne doivent pas être séchés en machine. Tout liquide doit être complètement enlevé de l'article avant de placer celui-ci dans l'appareil.

- Ne laissez pas des enfants ou des animaux jouer sur ou à l'intérieur du sèche-linge. Vérifiez toujours le tambour avant de mettre l'appareil en marche.
- Les pièces de monnaie, épingles à nourrice, clous, vis, cailloux ou tout autre objet dur ou matière tranchante peuvent sérieusement endommager le sèche-linge et ne doivent pas être insérés dans l'appareil.
- N'utilisez pas le sèche-linge sans le filtre en place ou si le filtre est endommagé.
- Le filtre doit être régulièrement nettoyé.

## CONSEILS D'ÉCONOMIE D'ÉNERGIE

Pour éviter un temps de séchage trop long et une trop forte consommation d'énergie:

- Assurez-vous que votre linge est complètement essoré avant le séchage.
- Chargez le linge selon la quantité optimale recommandée pour le programme utilisé (voir Tableau des programmes).
- Assurez-vous que la pièce dans laquelle se trouve le sèche-linge est bien ventilée.
- Assurez-vous que le filtre est propre avant d'utiliser le sèche-linge.

## DÉBALLAGE DE L'APPAREIL

- Cet appareil est lourd. Prenez des précautions lorsque vous le déplacez.
- Après avoir déballé l'appareil, assurez-vous qu'il n'est pas endommagé. En cas de doute, n'utilisez pas l'appareil et contactez le service après-vente.
- Tous les matériaux d'emballage doivent être retirés avant l'utilisation.

## DESCRIPTION DU PRODUIT

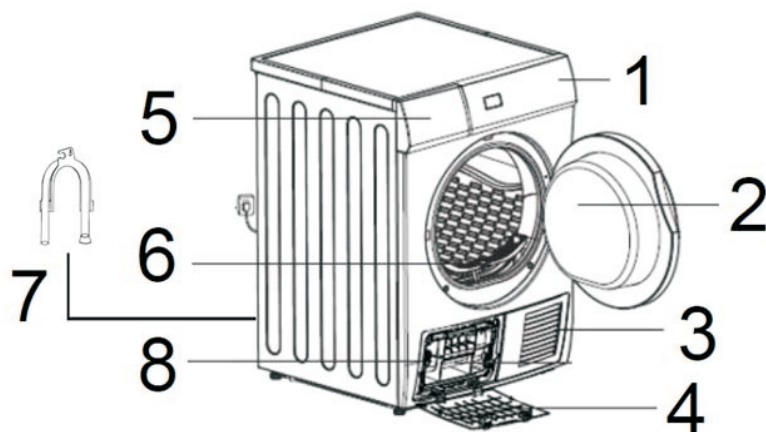

1. Panneau de contrôle

2. Porte

3. Grille de ventilation

4. Trappe inférieure

5. Réservoir d'eau de condensation

6. Filtre à peluches

7. Tuyau d'évacuation

8. Condenseur



# Panneau de contrôle

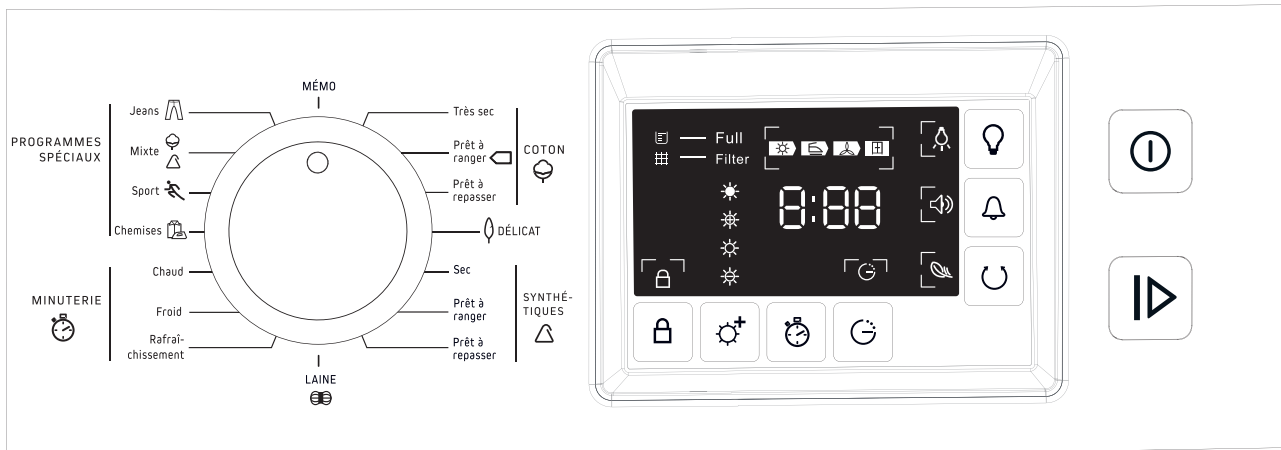



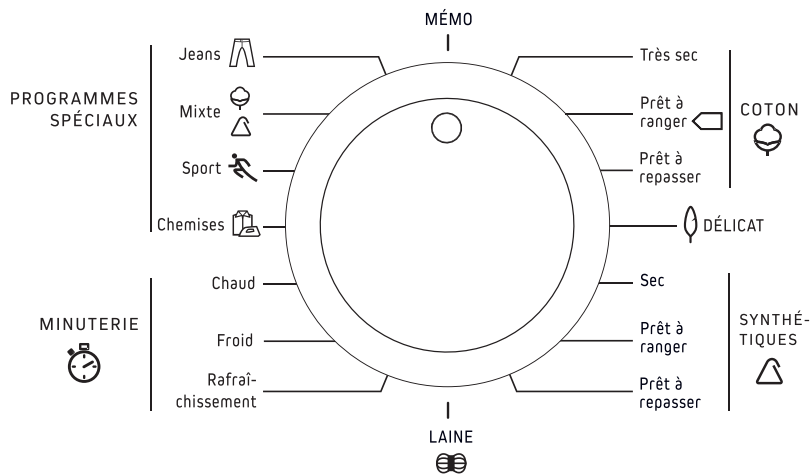



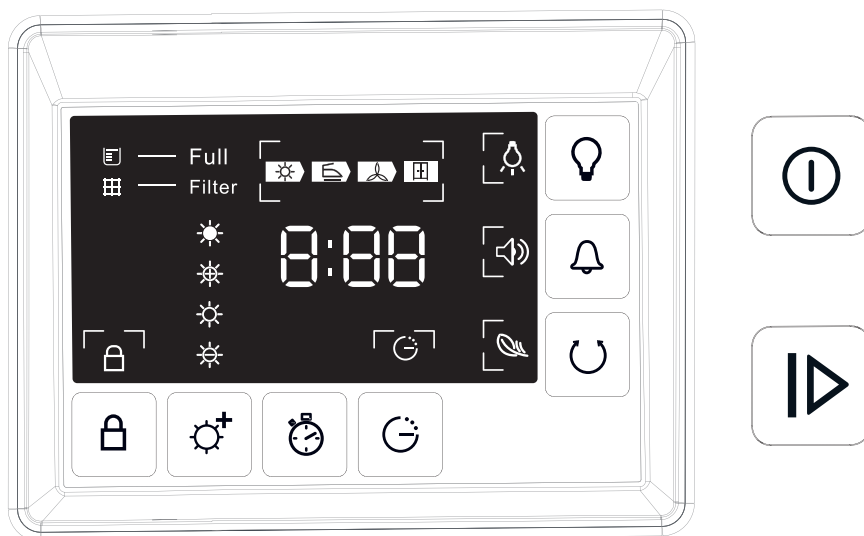













## Partie gauche : Bouton de sélection du programme



## Partie droite

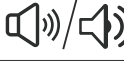

	Départ différé
	Temps
	Verrouillage sécurité enfants
	Durée estimée du programme / code d'erreur
	Déroulement de cycle
 Filter	Nettoyer le filtre
Full  /  Full	Vider le réservoir d'eau de condensation
 (     /    	Degré de séchage (quatre niveaux)
	Eclairage tambour
	Sonnerie
	Anti-froissage

## AVANT D'INSTALLER L'APPAREIL

Avant de brancher votre sèche-linge à une prise électrique, vérifiez que la tension indiquée sur la plaque signalétique de votre appareil correspond à la tension du secteur de votre logement. Une tension différente pourrait endommager l'appareil.

La prise du câble d'alimentation sert de dispositif de déconnexion de l'appareil du secteur et doit donc toujours rester accessible. Pour déconnecter l'appareil de la source d'alimentation, éteignez-le et débranchez-le de la prise électrique.

Cet appareil doit être relié à la terre. Le fabricant n'est pas responsable des dommages résultant d'une utilisation de l'appareil sans mise à la terre.

## INSTALLATION

- Pour plus de commodité, nous vous recommandons de placer votre sèche-linge près de votre machine à laver.
- Installez le sèche-linge dans un endroit propre où les saletés ne s'accumulent pas.
- Le sèche-linge ne doit pas être installé à proximité d'une plaque de cuisson à gaz, d'une cuisinière, d'un chauffe-eau ou d'un gril, car les flammes des brûleurs pourraient l'endommager.
- Lors de l'installation de l'appareil, assurez-vous que le câble d'alimentation n'est pas coincé ni écrasé.
- L'appareil fonctionne le mieux sous une température ambiante de 25°C. En dehors de cette plage de température, les performances peuvent être affectées.
- Si vous devez déplacer le sèche-linge, maintenez-le toujours en position verticale.
- Pour des performances de séchage optimales, veillez à conserver un espace libre entre l'arrière de l'appareil et le mur.
- L'appareil ne doit pas être installé derrière une porte à verrouillage, une porte coulissante ou une porte ayant des charnières du côté opposé à celle du sèche-linge, empêchant ainsi l'ouverture totale du sèche-linge à tambour.
- Pour limiter au maximum les vibrations et le bruit lorsque que le sèche-linge est en marche, placez-le sur une surface plane et ferme.

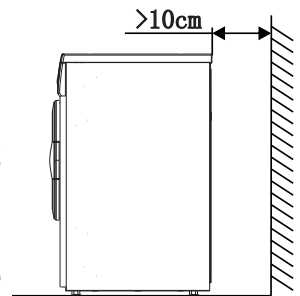

### IMPORTANT:

La température de l'air chaud rejeté par le sèche-linge peut atteindre 60°C. Par conséquent, vous ne devez pas installer l'appareil sur des sols ne résistant pas à des températures élevées.

### Mise à niveau du sèche-linge

Le sèche-linge doit être parfaitement mis à niveau pour assurer un fonctionnement sûr et adéquat.

Si le sèche-linge n'est pas bien à plat sur le sol, ajustez les pieds réglables comme souhaité. NE placez PAS de pièces en bois, ni aucun autre objet sous les pieds de l'appareil.



Si l'appareil est installé sur un sol recouvert d'une moquette ou sur un tapis, veuillez ajuster les pieds afin de permettre à l'air de circuler librement sous l'appareil.



Ne retirez pas les pieds. Ne réduisez pas l'espace séparant l'appareil et le sol avec des tapis/moquettes à poil long, des morceaux de bois ou des objets similaires. Cela pourrait provoquer une accumulation de chaleur qui nuirait au bon fonctionnement du sèche-linge.

## Installation du tuyau d'évacuation (pour évacuer directement l'eau de condensation)

Pour éviter d'avoir à vider le réservoir d'eau de condensation à chaque fois que vous utilisez le sèche-linge, vous pouvez utiliser le tuyau d'évacuation fourni pour éliminer directement l'eau de condensation vers la vidange.

1. Enlevez le tuyau intérieur du connecteur de tuyau situé à l'arrière du sèche-linge.

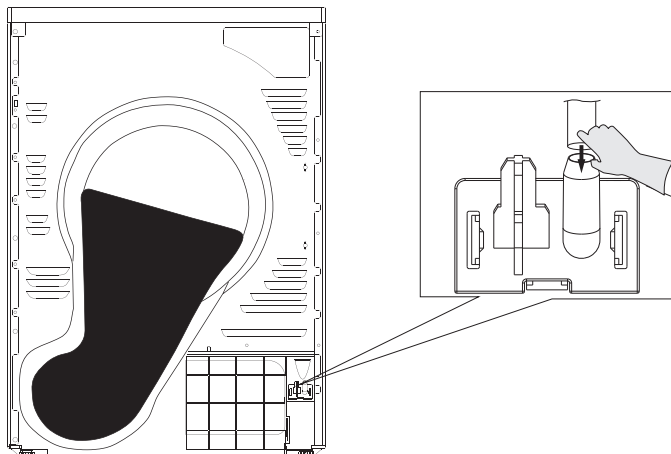

2. Insérez une extrémité du tuyau d'évacuation fourni dans le connecteur de tuyau.

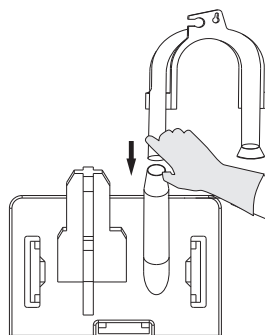

3. Placez et fixez l'autre extrémité du tuyau d'évacuation à proximité d'un lavabo à l'aide d'un raccord en U.

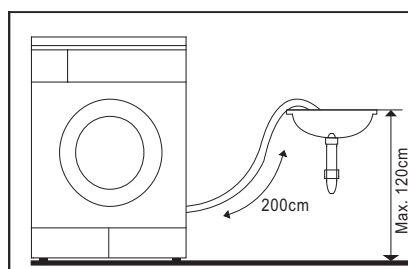

Assurez-vous de respecter tous les codes et règlements locaux concernant l'évacuation des eaux usées vers un lieu de vidange approprié.

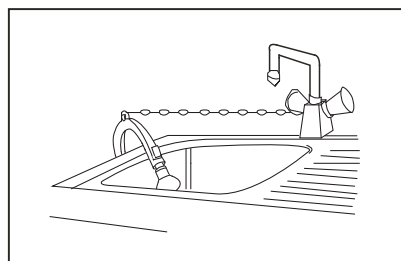

## CONNEXION ÉLECTRIQUE

**Danger:**

**Pour effectuer la connexion électrique de votre appareil :**

- La connexion à l'alimentation secteur doit être conforme aux normes et règlements en vigueur.
- N'utilisez pas de rallonge électrique, ni d'adaptateur ou autre dispositif similaire.
- La prise doit être facilement accessible après l'installation de l'appareil.
- En cas de doute sur l'état de votre connexion, consultez un électricien qualifié.











**Avertissement !** Le fabricant décline toute responsabilité en cas de dommage ou blessure qui pourrait résulter du non respect des consignes de raccordement électrique indiquées ci-dessus.

## REMARQUES CONCERNANT L'ENTRETIEN DU LINGE

### Étiquettes d'entretien des vêtements

Les vêtements ont leur propre étiquette d'entretien de lavage et il est recommandé de suivre les indications de séchage expliquées ci-dessous.

 Séchage	 Séchage au sèche-linge	 Ne pas sécher dans un sèche-linge	 Ne pas sécher
 Séchage à l'air / Étendre pour sécher	 Faire égoutter	 Sécher à plat	 Sécher à l'ombre
 Nettoyer à sec	 Ne pas nettoyer à sec	 Nettoyer à sec avec n'importe quel solvant	 Nettoyer à sec, solvant à base de pétrole seulement

**Les nouveaux vêtements de couleurs foncées** doivent être lavés et séchés séparément des vêtements de couleur claire pour éviter que les couleurs ne déteignent et ne décolorent d'autres vêtements ou même les composants en plastique à l'intérieur du sèche-linge. Les fibres de couleur foncée peuvent déteindre sur les vêtements de couleur claire et vice versa.

### Caoutchouc et plastiques

Ne faites pas sécher les articles contenant du caoutchouc ou des matières plastiques tels que:

- a) les tabliers, les bavoirs et les housses de chaise
- b) les rideaux et les nappes
- c) les tapis de bain

## Vêtements de bébé et chemises de nuit

Vérifiez toujours les étiquettes d'entretien du fabricant.

## Vêtements infroissables

Sortez les vêtements infroissables dès que le sèche-linge s'arrête pour réduire les plis.





## Vêtements tricotés



Certains vêtements tricotés, tels que les T-shirts et sous-vêtements ont tendance à rétrécir en fonction de leur qualité. Ne faites pas trop sécher ces textiles.

## Capacité de charge

Les poids suivants ne sont donnés qu'à titre indicatif.

Vêtements	Poids approximatif (g)
 Manteaux mixtes	800
 Blousons	800
 Vêtements de travail en coton	1120
 Chemises en coton	300
 Tricots de corps en coton	180

Vêtements	Poids approximatif (g)
 Jeans	800
 Pyjamas	200
 Sous-vêtements en coton	70
 Chaussettes	30

Linge de maison	Poids approximatif (g)
 Draps de coton (lit simple)	600
 Draps housses en coton	900

## AVANT LA PREMIÈRE UTILISATION

Afin d'éliminer les résidus qui pourraient avoir été produits en usine, essuyez le tambour du sèche-linge avec un chiffon humide ou effectuez un bref séchage (durant environ 30 minutes) avec des chiffons humides placés dans le sèche-linge.

## FONCTIONNEMENT DU SÈCHE-LINGE

### 1. Ouvrez la porte.

### 2. Vérifiez si le filtre et le tambour sont propres.

- Si ce n'est pas le cas, nettoyez-les en vous référant au paragraphe "Nettoyage et entretien".

### 3. Placez le linge dans le tambour après l'avoir trié.

- Les vêtements doivent être triés en fonction de leur type de fibres et du niveau de séchage requis. Tous les cordons et ceintures des vêtements doivent être bien attachés et fixés avant d'être mis dans le tambour.
- Ne surchargez pas le tambour (référez-vous au "Tableau des programmes" indiquant les charges recommandées pour chaque programme).



### ATTENTION :

Ne faites pas sécher des vêtements non lavés dans le sèche-linge.

### 4. Refermez la porte.

- Avant de fermer la porte, vérifiez que le linge est bien inséré à l'intérieur du tambour, de sorte qu'il ne puisse pas se coincer ou être abîmé.

### 5. Appuyez sur pour mettre le sèche-linge en marche.

### 6. Sélectionnez un programme en tournant le bouton de sélection sur le programme souhaité.

- L'écran affichera le temps restant pour le programme que vous avez sélectionné.
- Si vous sélectionnez l'un des programmes avec réglage de durée, réglez la durée de séchage en appuyant plusieurs fois sur  . La durée de séchage peut être réglée de 10 à 150 minutes par intervalles de 10 minutes.



## 7. Sélectionnez la fonction anti-froissage si nécessaire.





**REMARQUE :** Cette fonction peut être sélectionnée avec tous les programmes sauf Froid, Rafraîchissement et LAINES (Air froid, Rafraîchissement et Laine).

### • Anti-froissage

Cette fonction permet d'éviter la formation de plis dans les vêtements.

Appuyez sur  pour sélectionner cette fonction. L'indicateur lumineux  s'allumera, indiquant que cette fonction est activée. Si le linge n'est pas retiré à la fin du cycle de séchage, le sèche-linge continuera à tourner le linge à intervalles réguliers pendant environ 2 heures.

Pour désactiver cette fonction, appuyez de nouveau sur  et l'indicateur lumineux  s'éteindra.

## 8. Appuyez plusieurs fois sur (Niveau de séchage) pour sélectionner le niveau de séchage désiré.

- Les symboles correspondants apparaîtront sur l'affichage.



Extra



Fort



Normal



Doux

## 9. Appuyez sur .

- Pendant le cycle de séchage, l'indicateur lumineux du statut clignotera pour indiquer le statut du cycle en cours.





**10. Lorsque le cycle est terminé, le sèche-linge bipera si la fonction d'alerte est activée. "0:00" s'affichera sur l'écran et l'indicateur lumineux de statut  clignotera.**

- La partie finale d'un cycle de séchage se produit sans chaleur (cycle de refroidissement) afin d'assurer que le linge reste à une température qui ne l'endommagera pas.
- **Anti-froissage:** Si le linge n'est pas retiré à la fin du cycle de séchage, un cycle anti-froissage automatique fonctionnera à intervalles réguliers durant 30 minutes (si vous sélectionnez la fonction additionnelle anti-froissage, cette durée peut être prolongée jusqu'à environ 2 heures).

**11. Ouvrez la porte et enlevez le linge.**



**Attention! L'intérieur du tambour peut encore être chaud.**

Vérifiez que tous les articles ont été retirés du tambour. Si vous laissez des articles dans le sèche-linge, ceux-ci risquent d'être endommagés par un cycle de séchage supplémentaire lorsque le sèche-linge sera à nouveau utilisé.

**12. Nettoyez le filtre comme décrit dans le paragraphe "Nettoyage et entretien".**

- Pour éviter les odeurs désagréables et pour mieux entretenir le joint de porte, gardez la porte du sèche-linge entrouverte jusqu'au prochain cycle de séchage.
- Les symboles  **Filter** et **Full**  apparaîtront pour vous rappeler de nettoyer le filtre et de vider le réservoir d'eau de condensation.



**13. Débranchez le câble d'alimentation de la prise murale lorsque l'appareil ne sera pas utilisé durant une longue période.**

## Tableau des programmes

Pour savoir quelle quantité de linge vous pouvez charger en fonction du programme sélectionné, veuillez vous référer aux recommandations ci-dessous. Les valeurs dans le tableau ci-dessous sont fournies à titre d'information seulement.



Programmes	Poids max.	Caractéristiques	Départ différé	Réglage temps	
Coton	Pour les vêtements en coton et le linge de maison				
	Très sec	8.0kg	Séchage coton ou linge de maison. Résultat : très sec	Oui	Non
	Prêt à ranger		Séchage coton ou linge de maison. Résultat : sec		
Prêt à repasser	Séchage coton ou linge de maison. Résultat : légèrement humide en prévision du repassage		Oui	Non	
Délicat	Délicat	1.0kg	Séchage linge délicat compatible avec séchage machine ou vêtements à laver à la main à basse température	Oui	Non
Synthétiques	Pour synthétiques et textiles mélangés				
	Sec	3.5kg	Vêtements épais ou multi-couches. Résultat : très sec	Oui	Non
	Prêt à ranger		Vêtements ne nécessitant pas de repassage		
Prêt à repasser	Vêtements nécessitant un repassage				
Laine	Laine	1.0kg	Pour rafraîchir des textiles en laine (Ne peut être utilisé pour sécher des vêtements en laine). Dès le cycle terminé, sortez vos vêtements du sèche-linge et aérez les.	Oui	Non
Programmes spéciaux	Jeans	5.0kg	Pour sécher des jeans ou des vêtements de loisir essorés à haute vitesse en lave-linge	Oui	Non
	Mixte	3.5kg	Programme à sélectionner en cas de doute sur la nature du tissu		
	Sport	3.0kg	Pour sécher les vêtements de sport et les textiles techniques ne nécessitant pas de repassage		
	Chemises	1.0kg	Pour les chemises et chemisiers "repassage facile". Accrochez-les sur un cintre dès la fin du cycle		
Mémo	Mémo	—	Sélectionnez et gardez en mémoire votre programme préféré	—	—
Minuterie	Chaud	—	Pour sécher des vêtements entre 10 et 120 minutes (réglage par pas de 10 minutes)	Oui	Oui
	Froid	—	Pour aérer des vêtements entre 10 et 30 minutes (réglage par pas de 10 minutes)		
	Rafraîchissement	1.0kg	Pour rafraîchir des vêtements après qu'ils ont été stockés dans un environnement confiné. Durée du cycle comprise entre 20 et 150 minutes (réglage par pas de 10 minutes)		

## **Pour ajouter ou retirer du linge alors que le programme a démarré**

- 1.Appuyez sur .
- 2.Ouvrez la porte.
- 3.Ajoutez ou enlevez les articles désirés.
- 4.Refermez la porte.
- 5.Appuyez sur .





## **Pour changer le programme en cours**

Une fois qu'un programme a démarré, vous ne pourrez plus changer de programme. Vous devrez alors annuler le programme en cours avant de pouvoir en choisir un nouveau.

- 1.Appuyez sur  pour annuler le programme en cours.
- 2.Appuyez de nouveau sur .
- 3.Sélectionnez un autre programme et démarrez-le en appuyant sur .

## **Départ différé**

Le départ d'un cycle de séchage peut être différé jusqu'à un maximum de 24 heures. Pour activer la fonction de départ différé, procédez comme suit :



- 1.Sélectionnez le programme désiré, appuyez sur le bouton  puis appuyez sur .
- 2.Chaque fois que vous appuyez sur , le délai de départ différé sera augmenté de 1 heure (jusqu'à 24 heures au maximum).
  - Le délai sélectionné apparaîtra sur l'écran d'affichage.
- 3.Appuyez sur  pour confirmer.
  - Le symbole  clignotera sur l'affichage.
4. Une fois le délai écoulé, le programme sélectionné démarrera.

## **Pour annuler le départ différé**

Si vous souhaitez annuler le départ différé et démarrer immédiatement le programme, éteignez le sèche-linge, puis remettez-le en marche.



## **Fonction d'alerte**

Cette fonction vous permet d'activer ou de désactiver le son émis lorsque vous appuyez sur les boutons ou lorsque vous tournez le bouton de sélection du programme.

Pour activer cette fonction, appuyez sur  après avoir mis en marche le sèche-linge. L'indicateur lumineux de l'alerte  s'allumera.

Vous entendrez la sonnerie :

- à la fin du cycle ;
- lorsque vous appuyez sur un bouton ou tournez le bouton de sélection du programme.

Pour désactiver cette fonction, appuyez à nouveau sur  . L'indicateur lumineux de l'alerte  s'éteindra.

### Fonction de mémorisation de programme

1. Tournez le bouton pour sélectionner le programme à mémoriser.
2. Appuyez sur  et maintenez ce bouton enfoncé durant environ 3 secondes pour mémoriser le programme.
3. Tournez le bouton jusqu'à la position **MÉMO** et le programme mémorisé sera sélectionné.

- Le programme mémorisé par défaut est **Prêt à ranger**  .

### Lumière à l'intérieur du tambour

Lorsque vous ouvrez la porte du sèche-linge, une lumière intérieure s'allume pour vous éclairer lors de la manipulation du linge. Elle restera allumée pendant environ 1 minute.

Vous pouvez aussi appuyer sur  pour allumer la lumière à l'intérieur du tambour lorsque la machine est en fonctionnement. Elle restera alors allumée pendant environ 3 minutes.

Lorsque la lumière intérieure est allumée, l'indicateur lumineux  s'allumera.

Lorsque la lumière intérieure est éteinte, l'indicateur lumineux  s'éteindra.

### Informations relatives à la Sécurité Enfants

(1) Cette machine est équipée d'une Sécurité Enfant destinée à verrouiller les touches du clavier de la machine et prévenir ainsi tout risque de modification des réglages effectués.

(2) Une fois le cycle démarré, appuyez simultanément sur les touches Anti-froissage et sonnerie durant 3 secondes pour activer la fonction. Une fois celle-ci activée, l'icône [logo] apparaît sur l'écran : toutes les touches deviennent alors inactives à l'exception du Marche / Arrêt. Pour désactiver la fonction, appuyez de nouveau simultanément sur les touches Anti-froissage et sonnerie durant 3 secondes.

# NETTOYAGE ET ENTRETIEN

Éteignez le sèche-linge et débranchez le câble d'alimentation de la prise de courant avant de procéder au nettoyage ou à l'entretien de l'appareil.

Attendez toujours que l'appareil ait refroidi avant de le nettoyer.

## Nettoyage du filtre à peluches

Le symbole  Filter apparaît sur l'écran d'affichage une fois qu'un cycle de séchage est terminé, pour vous rappeler de nettoyer le filtre.

Nettoyez le filtre après chaque cycle pour optimiser la performance du sèche-linge.

1. Ouvrez la porte du sèche-linge.
2. Retirez le filtre et ouvrez-le.
3. Enlevez les peluches, les fibres et les effilochages de coton à la main, et si nécessaire nettoyez le filtre sous l'eau courante puis séchez-le soigneusement.
4. Remettez le filtre en place.
  - Poussez complètement le filtre vers le bas pour éviter toute interférence avec la porte. Veillez à positionner correctement le filtre, en vous assurant que l'ouverture de la poignée soit orientée vers l'intérieur.

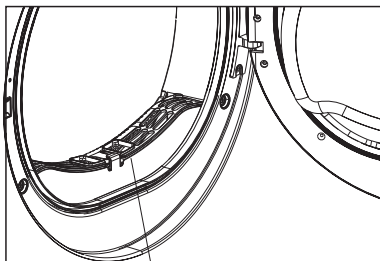

Filtre

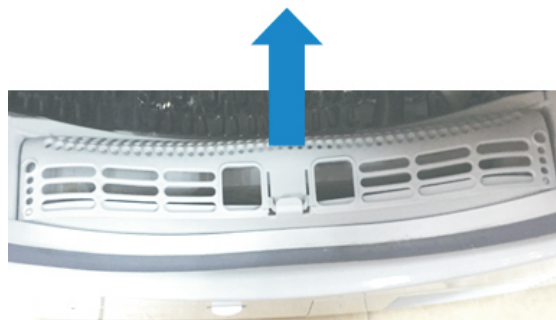

5. Refermez la porte.



**IMPORTANT:** Ne faites pas fonctionner le sèche-linge sans le filtre en place.

## Vidage du réservoir d'eau de condensation

Le réservoir d'eau de condensation est situé dans le coin supérieur gauche de l'appareil. Il recueille l'eau extraite de votre linge lorsqu'il est séché.

- Si vous n'installez pas le tuyau d'évacuation, videz le réservoir d'eau après chaque cycle de séchage ou pendant le cycle lorsque le symbole **Full**  apparaît sur l'affichage.
- Retirez complètement le réservoir d'eau. Videz l'eau dans un évier puis remettez-le en position.

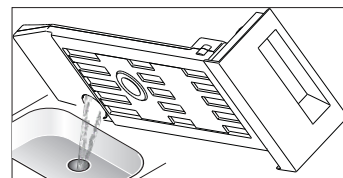
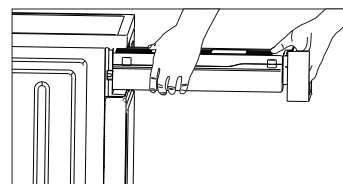

L'eau de condensation n'est pas potable !

## Nettoyage du condenseur

Il est recommandé de nettoyer le condenseur tous les deux mois.

- 1.Ouvrez la trappe inférieure située en bas à l'avant de l'appareil.
- 2.Déverrouillez les deux loquets du condenseur, puis enlevez-le.

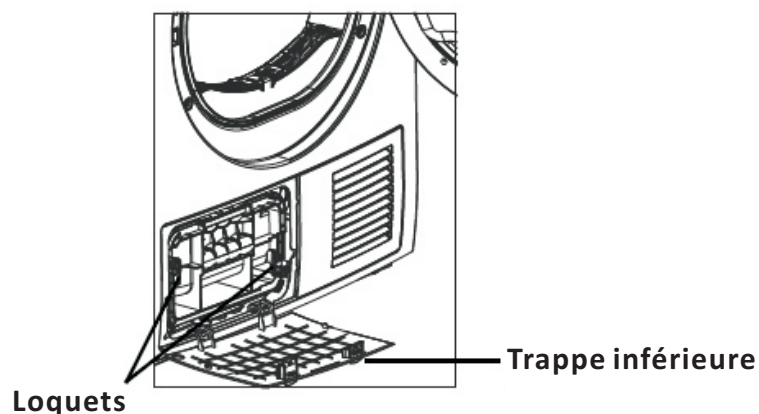

- 3.Retirez les peluches, les fibres et les effilochages de coton à la main, et si nécessaire nettoyez le condenseur sous l'eau courante puis séchez-le soigneusement.
- 4.Replacez le condenseur dans son boîtier et verrouillez-le en place en refermant les deux loquets.
- 5.Fermez la trappe inférieure.

# GUIDE DE DÉPANNAGE

En cas de problème, ce guide vous aidera à trouver une solution avant d'appeler le service après-vente.

Problème	Vérifiez si
L'appareil ne démarre pas.	<ul style="list-style-type: none"><li>• l'appareil est branché à l'alimentation.</li><li>• l'appareil est mis en marche.</li><li>• un programme est sélectionné et que vous avez appuyé sur  .</li><li>• le tambour n'est pas surchargé.</li></ul>
L'appareil est chaud ou il y a une odeur de brûlé.	<ul style="list-style-type: none"><li>• le filtre à peluches est obstrué : si c'est le cas, nettoyez-le.</li><li>• le condenseur est propre.</li></ul>
L'appareil émet des odeurs inhabituelles et de puissantes vibrations	<ul style="list-style-type: none"><li>• l'appareil est placé sur une surface stable.</li><li>• l'appareil a été mis de niveau au moyen des pieds réglables.</li></ul>
Le linge est trop sec	<ul style="list-style-type: none"><li>• le programme de séchage sélectionné correspond bien au type de linge inséré dans le tambour.</li><li>• le tambour n'est pas surchargé.</li></ul>

## Codes d'erreur

Code d'erreur	Cause possible	Solution possible
E32	Erreur du capteur d'humidité	Arrêtez le programme et contactez un technicien qualifié.
E33	Erreur du capteur de température	

# DONNÉES TECHNIQUES DU PRODUIT

Cette fiche produit est conforme aux Règlements (UE) N° 392/2012 et 932/2012.

Marque	BRANDT
Modèle	BWD58H2DW
Type de sèche-linge	Condenseur
Capacité	8 kg
Classe d'efficacité énergétique	A++
«Consommation d'énergie par an, sur la base de 160 cycles de séchage pour le programme coton standard à pleine charge et à demi-charge, et de la consommation des modes à faible puissance. La consommation réelle d'énergie par cycle dépend des conditions d'utilisation de l'appareil.»	236 kWh/an
le « programme coton standard » à pleine charge et à demi-charge est le cycle de séchage standard auquel se rapportent les informations qui figurent sur l'étiquette et sur la fiche. Ce programme convient pour le séchage de textiles en coton normalement humides et constitue le programme le plus efficace en termes de consommation d'énergie pour le coton.	
Automatique ou non-automatique	Automatique
Programme de séchage standard	Prêt à ranger  Coton ordinaire
Consommation de puissance en mode arrêt	0,01 W
Consommation de puissance en mode laissé sur marche	0,80 W
Durée du mode laissé sur marche	10 minutes
Durée pondérée du programme "coton standard à pleine charge et à demi-charge "	150 minutes
Consommation d'énergie du programme coton standard à pleine charge	1,98 kWh
Consommation d'énergie du programme coton standard à demi-charge	1,08 kWh
Durée du programme "coton standard à pleine charge"	198 minutes/cycle
Durée du programme "coton standard à demi-charge "	115 minutes.
Classe de taux de condensation	B
Taux de condensation moyen du programme "coton standard" à pleine charge	80,1%
Taux de condensation moyen du programme "coton standard" à demi-charge	80,1%
Taux de condensation pondéré pour le programme "coton standard" à pleine charge et à demi-charge	80,1%
Niveau de puissance acoustique pour le programme "coton standard" à pleine charge	69dB
Hauteur	845 mm
Largeur	595 mm
Profondeur	622 mm
Tension/fréquence nominale	220-240 V~ 50 Hz
Réfrigérant	R134a
Encastrable	Non
Température ambiante	+5°C ~ +35°C



# DONNÉES TECHNIQUES DU PRODUIT

Cette fiche produit est conforme aux Règlements (UE) N° 392/2012 et 932/2012.

Marque	BRANDT
Modèle	BWD58H1DW
Type de sèche-linge	Condenseur
Capacité	8 kg
Classe d'efficacité énergétique	A+
«Consommation d'énergie par an, sur la base de 160 cycles de séchage pour le programme coton standard à pleine charge et à demi-charge, et de la consommation des modes à faible puissance. La consommation réelle d'énergie par cycle dépend des conditions d'utilisation de l'appareil.»	307 kWh/an
le « programme coton standard » à pleine charge et à demi-charge est le cycle de séchage standard auquel se rapportent les informations qui figurent sur l'étiquette et sur la fiche. Ce programme convient pour le séchage de textiles en coton normalement humides et constitue le programme le plus efficace en termes de consommation d'énergie pour le coton.	
Automatique ou non-automatique	Automatique
Programme de séchage standard	Prêt à ranger  Coton ordinaire
Consommation de puissance en mode arrêt	0,01 W
Consommation de puissance en mode laissé sur marche	0,80 W
Durée du mode laissé sur marche	10 minutes
Durée pondérée du programme "coton standard à pleine charge et à demi-charge "	150 minutes
Consommation d'énergie du programme coton standard à pleine charge	2,61 kWh
Consommation d'énergie du programme coton standard à demi-charge	1,40 kWh
Durée du programme "coton standard à pleine charge"	198 minutes/cycle
Durée du programme "coton standard à demi-charge "	115 minutes.
Classe de taux de condensation	B
Taux de condensation moyen du programme "coton standard" à pleine charge	80,1%
Taux de condensation moyen du programme "coton standard" à demi-charge	80,1%
Taux de condensation pondéré pour le programme "coton standard" à pleine charge et à demi-charge	80,1%
Niveau de puissance acoustique pour le programme "coton standard" à pleine charge	69dB
Hauteur	845 mm
Largeur	595 mm
Profondeur	622 mm
Tension/fréquence nominale	220-240 V~ 50 Hz
Réfrigérant	R134a
Encastrable	Non
Température ambiante	+5°C ~ +35°C

## Service Après-Vente

### RELATIONS CONSOMMATEURS

Pour en savoir plus sur nos produits vous pouvez consulter notre site : [www.brandt.com](http://www.brandt.com)

Vous pouvez nous contacter :

- Via notre site, [www.brandt.com](http://www.brandt.com) rubrique « CONTACT ».
- Par e-mail à l'adresse suivante : [relations.consommateurs@groupebrandt.com](mailto:relations.consommateurs@groupebrandt.com)
- Par courrier à l'adresse postale suivante :

Brandt France, Service Consommateurs **Brandt**  
5 avenue des Béthunes,  
BP 69526 St Ouen L'Aumône, 95060 Cergy  
Pontoise Cedex

- Par téléphone du lundi au brandt de 8h30 à 18h00 au

**Brandt**

**0892.02.88.01**

0,337€ TTC/ mn depuis un poste fixe

### INTERVENTIONS

Les éventuelles interventions sur votre appareil doivent être effectuées par un professionnel qualifié dépositaire de la marque. Lors de votre appel, afin de faciliter la prise en charge de votre demande, munissez-vous des références complètes de votre appareil (référence commerciale, référence service, numéro de série). Ces renseignements figurent sur la plaque signalétique au dos de l'appareil.

Pour obtenir un RDV avec un technicien, vous pouvez nous contacter du lundi au samedi de 7h00 à 20h00 au



### PIÈCES D'ORIGINE

Lors d'une intervention, demandez l'utilisation exclusive de pièces détachées certifiées d'origine.



#### **L'EXPERTISE DES PROFESSIONNELS AU SERVICE DES PARTICULIERS**

Pour préserver votre appareil, nous vous recommandons d'utiliser les produits d'entretien Clearit ; découvrez toute une gamme et accessoires professionnels pour entretenir et améliorer la performance de vos appareils au quotidien.  
En vente sur [www.clearit.com](http://www.clearit.com) ou chez votre revendeur habituel.



Ce symbole présent sur le produit ou dans le guide d'instructions indique que votre appareil électrique et électronique ne peut être traité comme un déchet ménager. Il existe des systèmes de collecte prévus pour le recyclage de ce type d'appareil au sein de l'Union européenne.



Pour plus d'informations, veuillez contacter les autorités locales ou le fournisseur qui vous a vendu le produit.