



**MARQUE:** BRANDT  
**REFERENCE:** BR100D  
**CODIC:** 4226038



**NOTICE**



# ***Brandt***

**BR100D**

**POCKET RADIO  
RADIO DE POCHE  
ZAKRADIO**



**INSTRUCTION MANUAL  
MANUEL D'INSTRUCTIONS  
GEBRUIKSAANWIJZING**

## AVERTISSEMENTS

- ❖ Cet appareil est destiné à un usage domestique uniquement. Toute utilisation autre que celle prévue pour cet appareil, ou pour une autre application que celle prévue, par exemple une application commerciale, est interdite.
- ❖ **Aération**  
Prévoyez un espace libre d'au moins 10 cm tout autour du produit.
- ❖ Il convient que l'aération ne soit pas gênée par l'obstruction des ouvertures d'aération par des objets tels que journaux, nappes, rideaux, etc.
- ❖ Il convient de ne pas placer sur l'appareil de sources de flammes nues, telles que des bougies allumées.
- ❖ Il convient d'attirer l'attention sur les problèmes d'environnement à la mise au déchet des piles.
- ❖ Cet appareil n'est pas destiné à être utilisé sous un climat tropical.
- ❖ L'appareil ne doit pas être exposé à des égouttements d'eau ou des éclaboussures et de plus qu'aucun objet rempli de liquide tel que des vases ne doit être placé sur l'appareil.
- ❖ Les piles (piles installées) ne doivent pas être exposées à une chaleur excessive telle que celle du soleil, d'un feu ou d'origine similaire.
- ❖ Lorsque la prise du réseau d'alimentation ou une prise placée sur l'appareil est utilisée comme dispositif de déconnexion, ce dispositif doit demeurer aisément accessible.



## INSTRUCTIONS IMPORTANTES DE SÉCURITÉ

- Veillez à ce que personne n'insère d'objets dans les trous et les orifices de ventilation.
- N'essayez pas de réparer vous-même cet appareil ; faites-le toujours réviser et réparer par un réparateur qualifié.
- La plaque signalétique se trouve au dos de l'appareil.

## Manipulation et utilisation des piles





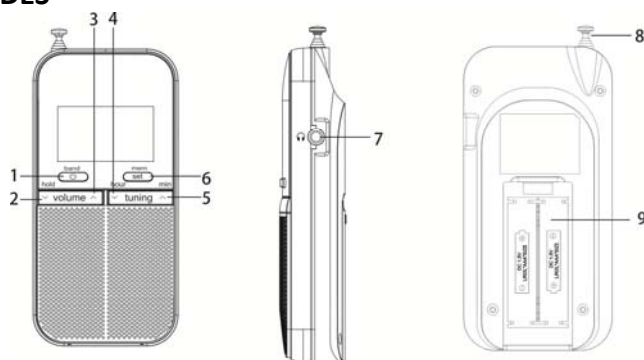

Les piles (NON FOURNIES) ne doivent être manipulées que par les adultes. Ne laissez jamais les enfants utiliser cet appareil sauf si le couvercle du logement des piles est solidement fermé.

Cet appareil fonctionne avec 2 piles de type AAA. Ces piles sont accessibles et peuvent être changées. Ouvrez le couvercle du logement des piles au dos de l'appareil pour pouvoir les sortir.

**Avertissement :** Ne jetez jamais des piles dans un feu, car elles risquent d'exploser.

## COMMANDES



- |   |   |
|---|---|
| 1.  /bouton de bande (Band)  | 6. Bouton Régler/ Mem   |
| 2. Bouton Volume  / Maintien | 7.  Prise casque/écouteurs |
| 3. Bouton  Volume           | 8. Antenne télescopique   |
| 4. Bouton Réglage  / Heure | 9. Logement de la pile  |
| 5. Bouton Réglage  / Min   |   |



Afin d'éviter des dommages auditifs éventuels, ne pas écouter à un niveau sonore élevé pendant une longue durée.

## INSTALLATION DES PILES

1. Ouvrez le couvercle du compartiment des piles au dos de l'appareil.

2. Insérez les deux piles AAA dans le compartiment en respectant bien leurs polarités à l'intérieur des compartiments pour les piles.
3. Refermez le couvercle du logement de la pile. Vous êtes maintenant prêt à utiliser votre radio.

**Important :** Vous devez réinitialiser l'horloge et les stations pré-réglées lors de l'insertion de nouvelles piles.

## RÉGLER L'HORLOGE

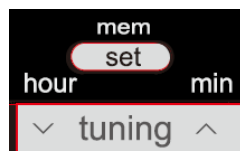

Après l'insertion des piles, les chiffres des heures et des minutes « 0:00 » commencent à clignoter sur l'écran. Vous pouvez uniquement régler l'heure en mode veille.

1. Appuyez plusieurs fois sur **hour/min** pour régler l'heure.
2. Appuyez **set** pour confirmer.
  - Les chiffres des heures et des minutes s'arrêtent de clignoter.
  - « : » clignote.



**Pour réinitialiser l'horloge,** appuyez et maintenez **set**, uniquement en mode veille, jusqu'à ce que l'horloge clignote, puis répétez les étapes ci-dessus pour régler l'heure de l'horloge.

## ALLUMER/ÉTEINDRE LA RADIO

1. Appuyez sur  pour allumer la radio.
  - L'écran affiche brièvement la fréquence radio puis revient à l'heure de l'horloge.
2. Pour éteindre la radio, appuyez et maintenez  pendant 2 secondes environ.

## ÉCOUTER LA RADIO

1. Quand l'appareil est allumé, appuyez plusieurs fois sur **band** pour régler la fréquence radio AM ou FM.
  - Le symbole de la bande correspondant « FM » ou « AM » apparaît à l'écran.

2. Réglez le volume en appuyant plusieurs fois sur les boutons haut et bas.



- L'affichage indiquera le niveau de volume.

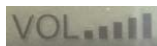

3. Appuyez plusieurs fois sur les boutons de réglage haut et bas pour régler la station désirée.



- Appuyez et maintenez le bouton de réglage haut et bas pour enclencher la recherche automatique de la station suivante ou précédente.

**REMARQUE :**

- Pour optimiser la réception FM, déployez complètement l'antenne télescopique et réglez son inclinaison et son orientation.
- Pour optimiser la réception AM, tournez lentement l'appareil en maintenant à l'horizontal.

**Fonction de verrouillage**

Une fois la radio allumée, il vous est possible de verrouiller tous les boutons et ainsi empêcher les réglages d'être accidentellement modifiés.

Pour verrouiller les touches, appuyez et maintenez la touche  pendant environ 5 secondes et l'écran affichera « HOLD ».

Pour déverrouiller les touches, appuyez et maintenez cette touche pendant environ 5 secondes et « HOLD » disparaîtra de l'écran.

**REMARQUE :** Cette fonction de verrouillage est uniquement disponible lorsque vous allumez la radio.

**PRÉRÉGLER VOS STATIONS DE RADIO PRÉFÉRÉES**

Vous pouvez prérégler jusqu'à 10 stations FM et 10 stations AM.

1. Réglez la fréquence de la station de radio que vous voulez prérégler en procédant comme indiqué au chapitre « Écouter la Radio ».
2. Appuyez et maintenez **mem** pendant environ 2 secondes.
  - L'écran affiche « PRESET ».
3. Une fois « **PRESET** » affiché, appuyez à nouveau sur **mem** pour mémoriser la station.
4. Répétez cette procédure pour prérégler d'autres stations de radio.

Pour écouter l'une des stations de radio préréglées, appuyez plusieurs fois sur **mem** pour la sélectionner. L'écran affiche « **MEM** » et le numéro « **CH** ».

## SPÉCIFICATIONS

FM : 87,5 MHz – 108 MHz

AM : 522 KHz – 1620 KHz

Consommation : DC 3V (2 x 1,5V  TAILLE « AAA »)

## MISE AU REBUT



 En tant que distributeur responsable, nous accordons une grande importance à la protection de l'environnement.

Nous vous encourageons à respecter les procédures correctes de mise au rebut de votre appareil, des piles et des éléments d'emballage. Cela aidera à préserver les ressources naturelles et à garantir qu'il soit recyclé d'une manière respectueuse de la santé et de l'environnement.

Vous devez jeter ce produit et son emballage selon les lois et les règles locales.

Puisque ce produit contient des composants électroniques et parfois des piles, le produit et ses accessoires doivent être jetés séparément des déchets domestiques lorsque le produit est en fin de vie.

Pour plus de renseignements sur les procédures de mise au rebut et de recyclage, contactez les autorités de votre commune.

Apportez l'appareil à point de collecte local pour qu'il soit recyclé. Certains centres acceptent les produits gratuitement.

### Hotline Darty France

Quels que soient votre panne et le lieu d'achat de votre produit en France, avant de vous déplacer en magasin Darty, appelez le 0 978 970 970 (prix d'un appel local) 7j/7 et 24h/24.

### Hotline Vanden Borre

Le service après-vente est joignable au +32 2 334 00 00, du lundi au vendredi de 8h à 18h et le samedi de 9h à 18h.

En raison des mises au point et améliorations constamment apportées à nos produits, de petites incohérences peuvent apparaître dans ces instructions. Veuillez nous excuser pour la gêne occasionnée.