



## DAB CAR 1

**Autoradio DAB+ mit  
MP3-CD, USB, SD**



**Bedienungsanleitung**

---

## Das Vorwort

Diese Bedienungsanleitung hilft Ihnen beim

- bestimmungsgemäßen und
- sicheren

Gebrauch Ihres Autoradios, im folgenden Anlage oder Gerät genannt.

## Die Zielgruppe dieser Bedienungsanleitung

Die Bedienungsanleitung richtet sich an jede Person, die das Gerät

- einbaut,
- bedient,
- reinigt
- oder entsorgt.



### **Vorsicht!**

Entfernen Sie die Transportsicherung, bevor Sie das Gerät in Betrieb nehmen, siehe S. 15.

## Die Gestaltungsmerkmale dieser Bedienungsanleitung

Verschiedene Elemente der Bedienungsanleitung sind mit festgelegten Gestaltungsmerkmalen versehen. So können sie leicht feststellen, ob es sich um

normalen Text,

- Aufzählungen oder
- Handlungsschritte

handelt.



### **Warnung!**

Das Gerät arbeitet mit unsichtbarem Laserlicht. Vorsicht, Laserstrahlung im Inneren des Gerätes. Zur Vermeidung von Strahlungsschäden darf das Gehäuse nur von qualifiziertem Fachpersonal geöffnet werden. Sichtbare und unsichtbare Laserstrahlung bei offenem Gerät, Defekt bzw. bei Umgehen der Verriegelung. Setzen Sie sich **nicht** dem Strahl direkt aus!

-> Informationsetikett auf der Geräteunterseite.

---

# Inhaltsverzeichnis

<b>Geräteübersicht</b> .....	<b>5</b>
<b>Wichtige Hinweise</b> .....	<b>8</b>
Sicherheitshinweise .....	8
<b>Die Beschreibung des Gerätes</b> .....	<b>13</b>
Der Lieferumfang .....	13
Die besonderen Eigenschaften des Gerätes .....	13
<b>Wie Sie das Gerät zum Einbau vorbereiten</b> .....	<b>14</b>
Einbau der DAB Antenne .....	14
Einbau des Gerätes .....	15
Frontmontage .....	15
Rückseitige Montage.....	17
Bedienteil ab- und anbauen .....	17
<b>Wie Sie allgemeine Geräte-Funktionen bedienen</b> ....	<b>19</b>
Wie Sie das Gerät ein-/ausschalten .....	19
Wie Sie die Quelle einstellen .....	19
Wie Sie die Lautstärke einstellen .....	19
Wie Sie den Klang einstellen .....	19
Wie Sie Loudness einschalten .....	19
Wie Sie die Soundeffekte einstellen.....	19
Automatische Telefon-Stummschaltung .....	20
Wie Sie Menü-Einstellungen vornehmen .....	20
Speicherfunktion .....	22
Wie Sie Display-Informationen einblenden .....	22
Wie Sie eine externe Tonquelle anschließen .....	22



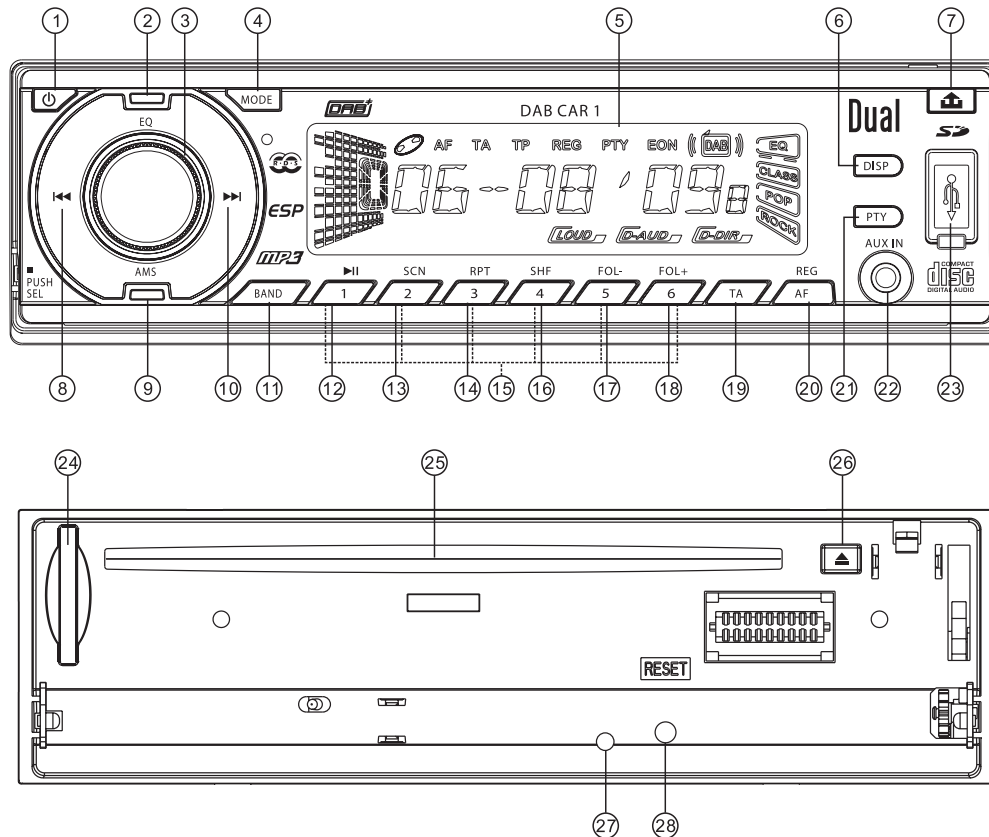

<b>Was ist DAB</b> .....	<b>23</b>
<b>Wie Sie den DAB-Modus bedienen</b> .....	<b>24</b>
Wie Sie einen Suchlauf bei DAB durchführen .....	24
Wie Sie DAB-Sender auf die PRESET-Tasten speichern .....	24
Wie Sie Display-Informationen einblenden.....	25
<b>Wie Sie den UKW-Modus bedienen</b> .....	<b>26</b>
Wie Sie einen Sender einstellen.....	26
Wie Sie Sender speichern .....	27
Wie Sie Sender automatisch speichern.....	27
UKW-Empfang mit RDS-Informationen .....	28
Suche nach Programmtyp .....	29
Einstellung AF (Alternative Frequenz).....	30
Verkehrsfunk TA .....	30
<b>Wie Sie den CD-Player bedienen</b> .....	<b>32</b>
Allgemeine Hinweise zu CDs/MP3-CDs.....	32
Welche Discs Sie verwenden können .....	33
Wie Sie Discs einlegen .....	33
Wie Sie Discs entnehmen.....	34
Wie Sie eine Disc wiedergeben .....	34
Wie Sie Titel einstellen .....	34
Wie Sie die Wiederholungsfunktion nutzen .....	35
Wie Sie den Zufallsgenerator nutzen.....	36
Wie Sie Titel anspielen (INTRO).....	36
Wie Sie MP3-Titel wählen.....	37
Wie Sie Mixed-Mode-CDs spielen .....	37

<b>Wie Sie die USB-Funktion bedienen.....</b>	<b>38</b>	<b>Wie Sie das Gerät reinigen .....</b>	<b>40</b>
Speichermedium einsetzen .....	38	Hinweise zur CD .....	40
Funktionen.....	38	<b>Wie Sie Fehler beseitigen .....</b>	<b>41</b>
<b>Wie Sie die SD/MMC-Funktion bedienen.....</b>	<b>39</b>	<b>Technische Daten .....</b>	<b>43</b>
Speichermedium einsetzen .....	39	<b>Entsorgungshinweise .....</b>	<b>44</b>
Funktionen.....	39		

# Geräteübersicht



## Geräteübersicht

1		Power On/Off	14	3 / RPT	REPEAT, Wiederholfunktion
2	EQ	Equalizer-Klangfunktion	15	1 ... 6	Programmierte Sender, PRESET-Radiostationen
3	PUSH SEL	Drehen: Lautstärkeregler Drücken: Klangeinstellung öffnen, mit Drehen/Drücken Menü wählen, Eingabe bestätigen	16	4 / SHF	SHUFFLE, Zufallswiedergabe
4	MODE	Betriebsartwahlschalter RADIO, DAB+, CD, USB, SD/MMC, AUX	17	5 / FOL-	Voriges Album MP3, USB, SD
5		Display	18	6 / FOL+	Nächstes Album MP3, USB, SD
6	DISP	Display-Informationen einblenden	19	TA	TRAFFIC ALARM: Verkehrsfunkbereitschaft ein/aus
7		OPEN, Bedienteil ausklappen	20	AF/REG	Drücken: Alternativ-Frequenz suchen ein/aus Gedrückt halten: Regional-Modus ein/aus
8		CD/USB/SD: Titelwahl, Suchlauf Radio: Frequenz einstellen, Sendersuchlauf	21	PTY	RDS-Programmtyp darstellen/suchen
9	AMS	Automatische Sendersuche mit Senderspeicherung, PRESET	22	AUX IN	Anschluss externe Quelle 3,5 mm Klinenstecker
10		CD/USB/SD: Titelwahl, Suchlauf Radio: Frequenz einstellen, Sendersuchlauf	23		USB-Anschluss
11	BAND	Drücken: Bandwahl UKW / MW gedrückt halten: Loudness On/Off	24		SD/MMC-Speicherkartenschacht
12	1 / 	CD/USB/SD: PLAY / PAUSE	25		CD-Fach
13	2 / SCN	SCAN-Anspielfunktion	26		EJECT: CD auswerfen
			27		LED: Diebstahl-Abschreckung
			28	RESET	Gerät zurücksetzen: nach Einbau, Tasten ohne Funktion, Fehlersymbol im Display

## Anschlüsse

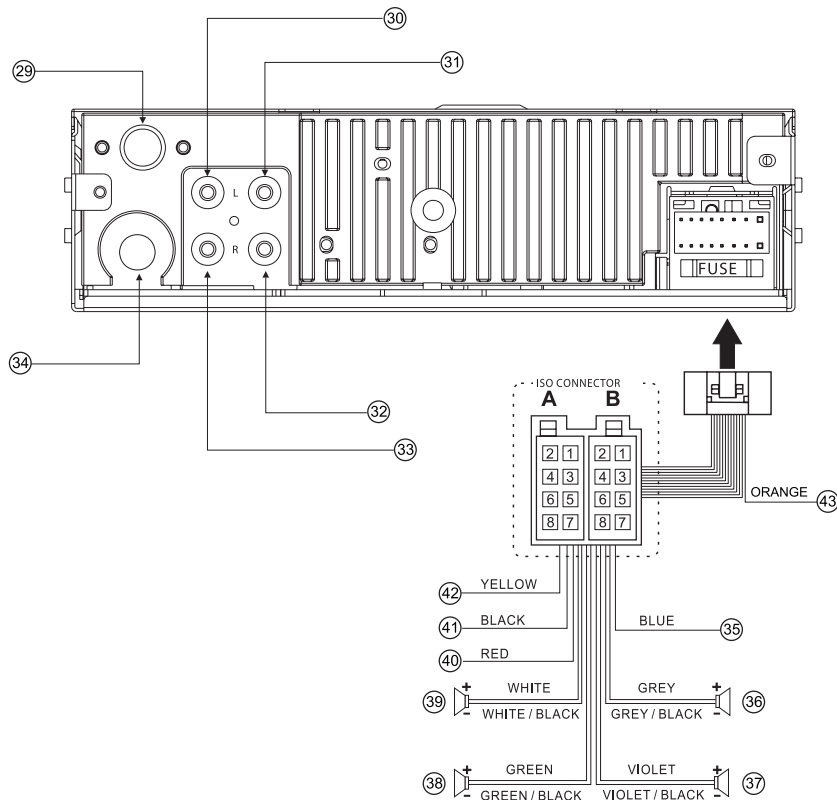

Farbe		
29		Anschluss DAB-Antenne
30	Weiß	Lautsprecher RCA, Front links
31	Weiß	Lautsprecher RCA, Rear links
32	Rot	Lautsprecher RCA, Rear rechts
33	Rot	Lautsprecher RCA, Front rechts
34		Anschluss UKW-Antenne
Steckerbelegung ISO-Stecker		
35	Blau	Zur Antenne
36	Grau	FRONT 4 Ohm
37	Violett	REAR 4 Ohm
38	Grün	REAR 4 Ohm
39	Weiß	FRONT 4 Ohm
40	Rot	ACC (Accessory)
41	Schwarz	GND B- (Ground)
42	Gelb	Batterie B+
43	Orange	Telefon-Stummschaltung

## Wichtige Hinweise

Lesen Sie bitte alle Sicherheitshinweise sorgfältig durch und bewahren Sie diese für spätere Fragen auf. Befolgen Sie immer alle Warnungen und Hinweise in dieser Bedienungsanleitung. Das Gerät ist nur für den in dieser Anleitung beschriebenen Zweck vorgesehen. Der Hersteller kann nicht für Schäden haftbar gemacht werden, die durch unsachgemäßen oder leichtsinnigen Gebrauch entstehen

### Sicherheitshinweise

- Die Verkehrssicherheit ist oberstes Gebot. Bedienen Sie das Autoradio nur, wenn es die Verkehrslage zulässt.
- Machen Sie sich vor Fahrtantritt mit dem Gerät vertraut.
- Akustische Warnsignale der Polizei, Feuerwehr und von Rettungsdiensten müssen im Fahrzeug rechtzeitig wahrgenommen werden können. Hören Sie deshalb während der Fahrt Ihr Programm in angemessener Lautstärke.
- Dieses Produkt ist für den Betrieb mit einer 12 V Batterie mit negativer Batterieklemme an Masse ausgelegt. Betreiben Sie dieses Produkt niemals mit einem anderen Batteriesystem, wie zum Beispiel einer 24 V Batterie.

- Schieben Sie niemals Fremdgegenstände in den CD-Einzug dieses Gerätes ein.

Für die Dauer der Montage und des Anschlusses beachten Sie bitte folgende Sicherheitshinweise. Dabei die Sicherheitshinweise des Kfz- Herstellers beachten.

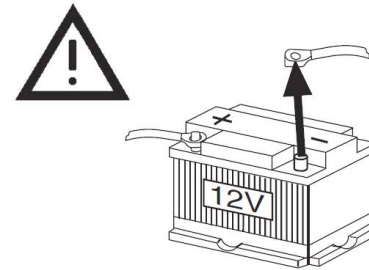

- ➔ Trennen Sie vor dem Einbau das Kabel von der (-) Batterieklemme ab.

Der Einbau bei angeschlossener negativer (-) Batterieklemme kann zu elektrischen Schlägen und Verletzungen aufgrund von Kurzschlüssen führen. Manche mit elektrischem Sicherheitssystem ausgerüstete Kraftfahrzeuge erfordern bestimmte Vorgänge für das Abtrennen der Batterieklemmen.

**NICHTEINHALTUNG DIESES VORGANGES KANN ZU UNERWARTETER AKTIVIERUNG DES**



ELEKTRISCHEN SICHERHEITSSYSTEMS FÜHREN, WODURCH ES ZU BESCHÄDIGUNG DES FAHRZEUGES UND ZU PERSÖNLICHEN VERLETZUNGEN SOGAR MIT TODESFOLGE KOMMEN KANN.

- Verwenden Sie keine die Sicherheit des Fahrzeuges betreffenden Komponenten (Kraftstofftank, Bremsen, Radaufhängung, Lenkrad, Pedale, Airbag usw.) für die Verdrahtung oder die Befestigung des Produktes oder seines Zubehörs.
- Die Installation dieses Produktes auf der Airbag-Abdeckung oder an einer Stelle, an der der Airbag-Betrieb behindert wird, ist verboten. Überprüfen Sie die Leitungsführung, den Kraftstofftank, die elektrische Verdrahtung und andere Punkte, bevor Sie dieses Produkt einbauen.
- Falls Sie eine Zugangsöffnung in dem Chassis des Fahrzeuges öffnen müssen, um das Produkt anzubringen oder zu verdrahten, überprüfen Sie zuerst, wo die Kabelbäume, der Kraftstofftank und die elektrische Verdrahtung angeordnet sind. Öffnen Sie danach die Öffnung möglichst von der Außenseite.
- Überlassen Sie den Einbau des Autoradios qualifiziertem Fachpersonal falls Sie nicht über die nötigen Kenntnisse verfügen. Falls Sie beim Einbau und Anschluss des Autoradios nicht die richtigen Vorgänge beachten, kann es zu einem Unfall oder Feuer kommen.
- Achten Sie darauf, dass die Leitungen nicht beschädigt werden. Vermeiden Sie ein Einklemmen der Leitungen an Fahrzeugteilen oder den Schrauben des Fahrzeuges. Zerkratzen, ziehen und biegen Sie niemals die Leitungen. Verlegen Sie diese nicht in der Nähe von Hitzequellen und stellen Sie keine schweren Gegenstände darauf ab. Falls Leitungen über scharfe Kanten geführt werden müssen die Leitungen durch geeignete Materialien geschützt werden.
- Verwenden Sie die mitgelieferten oder vorgeschriebenen Teile und die geeigneten Werkzeuge für die Installation des Autoradios. Die Verwendung anderer als der mitgelieferten oder vorgeschriebenen Teile kann zu interner Beschädigung des Gerätes führen. Fehlerhafte Installation kann Unfälle, Fehlbetrieb oder Feuer verursachen.
- Fehlerhafter Einbau kann zu einem Unfall, zu Fehlbetrieb oder zu einem Feuer führen. Blockieren Sie niemals die Belüftungsschlitze oder den Kühlkörper des Gerätes.
- Installieren Sie dieses Produkt niemals an Stellen, an welchen es starken Vibrationen oder Instabilitäten ausgesetzt wird.

- Vermeiden Sie geneigte oder stark gekurvte Flächen für den Einbau. Falls die Installation nicht stabil ist, kann das Gerät während der Fahrt herunter fallen und zu Unfällen oder Verletzungen führen.
- Tragen Sie Handschuhe aus Sicherheitsgründen. Achten Sie darauf, dass die Verdrahtung vollständig ausgeführt wurde, bevor Sie das Gerät einbauen. Um Beschädigung des Gerätes zu vermeiden, schließen Sie den Stromversorgungsstecker erst an, nachdem die Verdrahtung beendet wurde.
- Schließen Sie niemals mehr als einen Lautsprecher an einen Satz Lautsprecherklemmen an. (außer Hochtöner)
- Beim Bohren von Löchern darauf achten, dass keine Fahrzeugteile beschädigt werden.
- Der Querschnitt des Plus- und Minuskabels darf 1,5 mm<sup>2</sup> nicht unterschreiten.
- Fahrzeugseitige Stecker nicht an das Radio anschließen! Die für Ihren Fahrzeugtyp erforderlichen Adapterkabel erhalten Sie im Fachhandel.
- Je nach Bauart kann Ihr Fahrzeug von dieser Beschreibung abweichen. Für Schäden durch Einbau oder Anschlussfehler und für Folgeschäden übernehmen wir keine Haftung. Sollten die hier aufgeführten Hinweise für Ihren Einbau nicht passen, so wenden Sie sich bitte an Ihren Fachhändler, Ihren Fahrzeughersteller oder unsere Hotline.
- Bei Einbau eines Verstärkers müssen unbedingt erst die Gerätemassen angeschlossen werden, bevor die Stecker für die Line-In- oder Line-Out-Buchse angeschlossen werden. Fremdgerätemassen dürfen nicht an der Autoradiomasse (Gehäuse) angeschlossen werden.
- Installieren Sie dieses Produkt niemals an einer Stelle, an der das Blickfeld beeinträchtigt wird.
- Vermeiden Sie jegliche Verzweigung des Stromversorgungskabels für die Stromversorgung anderer Ausrüstung.
- Nach dem Einbau und der Verdrahtung, sollten Sie die andere elektrische Ausrüstung auf Normalbetrieb überprüfen.
- Falls Sie dieses Gerät in ein mit Airbag ausgerüstetes Kraftfahrzeug einbauen, beachten Sie alle Warnungen und Vorsichtsmaßnahmen des Fahrzeugherstellers, bevor Sie den Einbau ausführen.
- Achten Sie darauf, dass die Leitungskabel das Fahren bzw. Ein und Aussteigen in/aus dem Fahrzeug nicht behindern.
- Isolieren Sie alle freiliegenden Drähte, um Kurzschlüsse zu vermeiden.

## Sonstiges



### Gefahr durch zu hohe Lautstärke!

- Wenn die Lautstärke vor dem Ausschalten auf Maximum eingestellt war kann die Lautstärke beim Einschalten sehr hoch sein.
- Achten Sie vor dem Aktivieren der „LOUD“-Funktion darauf die Lautstärke zu senken. Durch die „LOUD“-Funktion kann sich die Lautstärke extrem erhöhen und die Lautsprecher beschädigen.
- Achten Sie vor dem Aktivieren des „AUX“-Modus darauf die Lautstärke zu senken. Je nach eingestellter Lautstärke an der angeschlossenen Quelle kann die Lautstärke extrem hoch sein und die Lautsprecher beschädigen.
- In allen Fällen können schwere Schädigungen des Gehörs verursacht werden!
- Öffnen Sie das Gerät auf keinen Fall – dies darf nur der Fachmann. Andernfalls besteht die Gefahr eines elektrischen Schlages.
- Versuchen Sie niemals ein defektes Gerät selbst zu reparieren. Wenden Sie sich immer an eine unserer Kundendienststellen.
- Die Anschlusskontakte auf der Geräterück- und Vorderseite nicht mit metallischen Gegenständen oder den Fingern berühren. Die Folge können Kurzschlüsse sein.
- Überlassen Sie Wartungsarbeiten stets qualifiziertem Fachpersonal. Andernfalls gefährden Sie sich und andere.
- Lassen Sie Kinder niemals unbeaufsichtigt dieses Gerät benutzen.
- Hören Sie Discs oder Radio nicht mit großer Lautstärke. Dies kann zu bleibenden Gehörschäden führen.
- Der CD-Player verwendet einen unsichtbaren Laserstrahl. Dieser kann Ihre Augen bei falscher Handhabung verletzen. Schauen Sie niemals in das geöffnete CD-Fach.
- Dieses Gerät wurde als Laser-Gerät der Klasse 1 (CLASS 1 LASER) eingestuft. Der entsprechende Aufkleber (CLASS 1 LASER PRODUCT) befindet sich auf der Rückseite des Gerätes.



- War das Kfz längere Zeit in heißer oder kalter Umgebung geparkt, warten Sie mit der Bedienung, bis normale Temperaturen im Fahrzeuginneren herrschen.

### **Zerstörungsgefahr des CD Laufwerks!**

Single-CDs mit einem Durchmesser von 8 cm und unrund konturierte CDs (Shape-CDs) dürfen nicht verwendet werden. Für Beschädigungen des CD-Laufwerks durch ungeeignete CDs wird keine Haftung übernommen.

### **Diebstahlschutz**

Entfernen Sie das Bedienteil um Diebstahl zu vermeiden. Benutzen Sie zum Aufbewahren das mitgelieferte Etui.

### **AUX-Anschluss**

Um ein portables Gerät an dem AUX-Anschluss zu betreiben benötigen Sie ein passendes Kabel. Verwenden Sie ein Kabel mit 3,5 mm Klinkenstecker. Achten Sie darauf, dass das Kabel Sie nicht beim Steuern des Fahrzeugs oder beim Ein und Aussteigen in/aus dem Fahrzeug behindert.

## Die Beschreibung des Gerätes

### Der Lieferumfang

Bitte stellen Sie sicher, dass alle nachfolgend aufgeführten Zubehörteile vorhanden sind:

- DAB-Autoradio mit abnehmbarem Bedienteil,
- Montagesatz,
- Etui für Bedienteil, DAB-Fensterantenne, DAB-Außenantenne, Antennenadapter,
- diese Bedienungsanleitung.

### Die besonderen Eigenschaften des Gerätes

Das Gerät besteht aus einem Radio für UKW/MW und DAB+ und verfügt über einen MP3-CD-Spieler, USB/SD/MMC-Anschluss sowie einem LINE IN-Anschluss für eine externe Wiedergabe-Quelle.

Mit diesem Gerät können Sie:

- CDs, CD-R/RWs und MP3-CDs abspielen. Selbstgebrannte CDs müssen „finalisiert“ sein. Beachten Sie dazu die Hinweise im Handbuch Ihres CD-Recorders.

- Der CD-Player kann einzelne Titel automatisch wiederholen.
- Der CD-Player besitzt eine Anti-Shock-Funktion ESP.
- Sie können mit dem Gerät MP3-Files von USB-Sticks sowie SD/MMC-Medien wiedergeben.
- Das Gerät stellt ID3-Tags dar.
- Das Radio empfängt auf den Frequenzen UKW 87,5–108 MHz, MW 522–1620 kHz (analog) und DAB 174–240 MHz (digital).
- Das Gerät verfügt über das RDS-System (Radio-Data-System). RDS ist ein Verfahren zur Übertragung von zusätzlichen Informationen über UKW-Sender. Sendeanstalten mit RDS senden z.B. ihren Programmnamen oder den Programmtyp. Dieser wird im Display angezeigt.
- Das Gerät verfügt über 18 Senderspeicherplätze für DAB sowie UKW bzw. 6 Senderspeicherplätze für MW.
- Das Gerät besitzt eine Bassverstärkung sowie einen Equalizer mit voreingestellten Klangeffekten.

## Wie Sie das Gerät zum Einbau vorbereiten

### Einbau der DAB Antenne

Sie benötigen für den DAB-Betrieb eine spezielle DAB-Antenne. Im Lieferumfang sind dafür 2 Antennen und 1 Adapter enthalten. Im Folgenden ist erklärt welche Antenne geeignet ist. Testen Sie die Antenne bevor Sie mit dem Einbau beginnen um sicherzustellen, dass der DAB-Empfang ausreichend ist.

#### **Außenantenne mit Magnethalterung**

Benutzen Sie diese Antenne um DAB in Regionen mit eher schwächerer Versorgung zu empfangen. Die Außenantenne eignet sich hierfür da das Signal aus jeder Richtung empfangen werden kann.

#### **Fensterantenne**

Benutzen Sie diese Antenne in Regionen mit stärkerem DAB-Signal. Achten Sie darauf, dass die Antenne vollständig an der Windschutzscheibe angeklebt ist und sich keinesfalls im Fahrersichtfeld befindet.

#### **Antennenadapter**

Benutzen Sie diesen Adapter wenn in Ihrem Auto eine passive Antenne eingebaut ist. Da in diesem Fall die von DAB genutzten Frequenzen nicht blockiert werden kann

das Signal mithilfe des Adapters sowohl in den UKW(FM)-Empfänger als auch in den DAB-Empfänger eingespeist werden.

Achten Sie bei der Verlegung des Antennenkabels auf Verzweigung bzw. Kontakt mit einem Kabelbaum für die Stromversorgung. Kontakt bzw. Verzweigung mit Spannungsführenden Leitungen kann zum Verlust des DAB-Signals führen!

#### **DAB-Außenantenne**

Führen Sie das Antennenkabel z.B. durch eine Öffnung unter dem Armaturenbrett der Beifahrerseite zum Einschub. Das Kabel kann z.B. unter dem Armaturenbrett und verschiedenen Abdeckungen verlegt werden. Säubern Sie die Stelle an der die Antenne durch die Magnethalterung angebracht wird. Informieren Sie sich bei dem Hersteller Ihres KFZ um Hilfe bei der Verlegung zu erhalten.

#### **DAB-Fensterantenne**

Führen Sie das Antennenkabel z.B. durch eine Öffnung unter dem Armaturenbrett der Beifahrerseite zum Einschub. Das Kabel kann z.B. unter dem Armaturenbrett und verschiedenen Abdeckungen verlegt werden. Säubern Sie die Windschutzscheibe bevor Sie die Antenne aufkleben. Achten Sie darauf, dass die Antenne vollständig an der Windschutzscheibe angeklebt ist und sich keinesfalls im Fahrersichtfeld befindet.

Informieren Sie sich bei dem Hersteller Ihres KFZ um Hilfe bei der Verlegung zu erhalten.

## Antennenadapter

Stecken Sie Ihren Antennenstecker in den Eingang des Adapters und verbinden Sie die jeweiligen Stecker des Adapters mit dem Gerät.

## Einbau des Gerätes

### Hinweis:

Entnehmen Sie zuerst die beiden Schrauben.

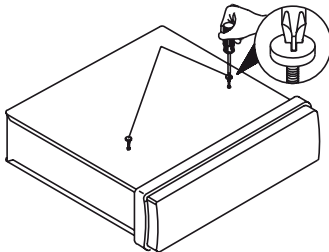

## Frontmontage

Beachten Sie die Sicherheitshinweise, siehe. S. 8.

- ➔ Trennen Sie vor dem Einbau das Kabel von der (-) Batterieklemme ab.

- ➔ Stecken Sie den ISO-Stecker und die Antenne ab.
- ➔ Drücken Sie die Taste  (7) und entfernen Sie das Bedienteil **A**, siehe S. 17.

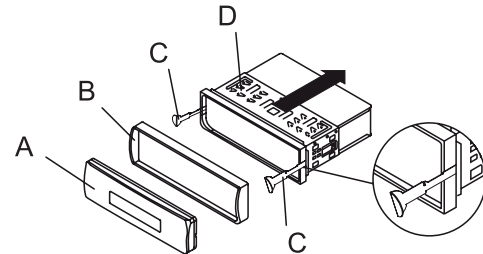

- ➔ Entfernen Sie die den Gehäuserahmen **B**, indem Sie die Oberseite leicht anheben und dann den Rahmen nach vorne abziehen.
- ➔ Führen Sie die beiden Bügel **C** mit dem Haken nach oben in die Verriegelungsöffnungen ein, bis die Verriegelung entsperrt ist.

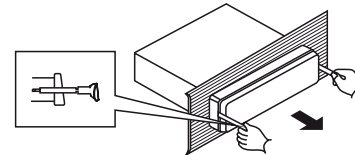

- ➔ Ziehen Sie dann mit den Bügeln **C** das Gerät aus dem Rahmen **D** nach vorne heraus bzw. den Rahmen nach hinten.

- ➔ Montieren Sie den Rahmen **C** im DIN-Schacht des Kfz **B**.

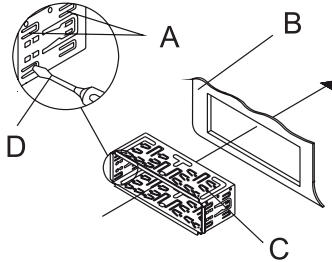

- ➔ Nach erfolgtem Einbau biegen Sie die Laschen **A** mit einem Schraubendreher **D**, um bestmöglichen Kontakt des Rahmens **C** zum Einbauschacht **B** herzustellen und eine sichere Montage zu gewährleisten.
- ➔ Schließen Sie den ISO-Stecker sowie die Antenne wieder an.

### **ACHTUNG: Kabel nicht knicken!**

- ➔ Schieben Sie das Gerät in den Rahmen, bis die Verriegelung gesperrt ist.

## Sicherung des Gerätes

Stellen Sie mit dem mitgelieferten Zubehör

- Montagebolzen **A**,
- Lochmetallbügel **B**,
- Federring **C**,
- Mutter M5 **D**,
- Scheibe **E** sowie Blechschraube **F**

eine dauerhaft sichere Verbindung des Gerätes mit einem metallischen Befestigungspunkt (Erdung) her.

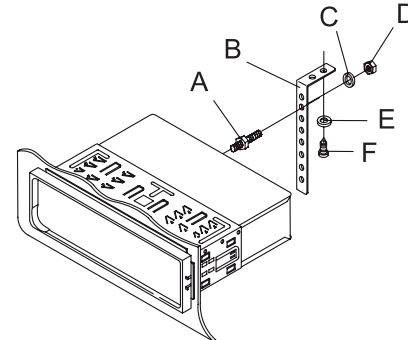

- ➔ Befestigen Sie den Gehäuserahmen und montieren Sie das Bedienteil am Gerät.
- ➔ Stellen Sie die elektrische Verbindung an der Batterie (-) wieder her.



## Rückseitige Montage

Beachten Sie die Sicherheitshinweise, siehe. S. 8.

Bei manchen Kfz-Typen wie Toyota oder Nissan wird ein Befestigungsrahmen **E** für den Einbau mitgeliefert. Das mit dem Gerät mitgelieferte Montagezubehör wird nicht benötigt.

- ➔ Trennen Sie vor dem Einbau das Kabel von der (-) Batterieklemme ab.
- ➔ Stecken Sie den ISO-Stecker und die Antenne ab.

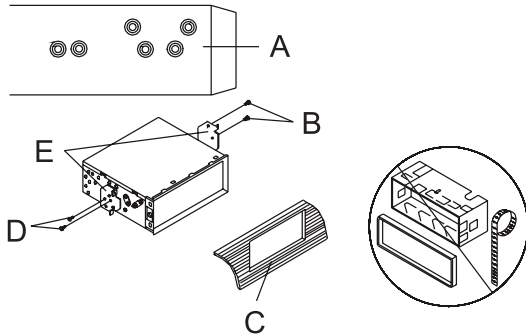

- A: Seitliche Ansicht mit Befestigungsbohrungen (T – Toyota, N – Nissan)
- B, D: Befestigungsschrauben
- C: Armaturenbrett
- E: Befestigungsrahmen

## Bedienteil ab- und anbauen

Das Bedienteil kann zum Schutz vor Diebstahl entfernt werden.

### Hinweis:

Schalten Sie vorher das Gerät aus!

- ➔ Drücken Sie die Taste  (7) OPEN.

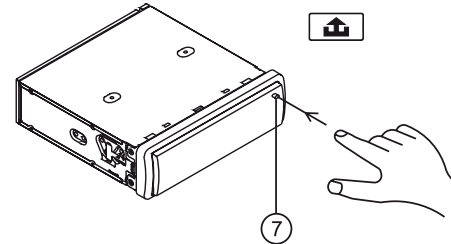

- ➔ Nehmen Sie das Bedienteil an der rechten Seite und drücken Sie es vorsichtig nach links (1). Ziehen Sie es dann nach vorne aus der Halterung (2).

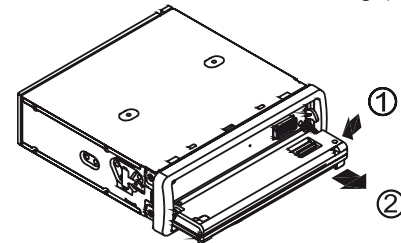

Das Etui **A** dient zur Aufbewahrung des Bedienteils **B**.

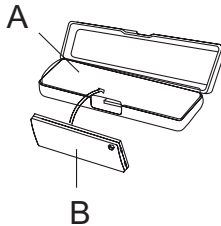

## Anbau

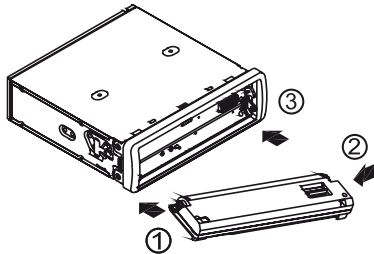

- Führen Sie das Bedienteil zuerst in die Aufnahme links ein (1).
- Drücken Sie das Bedienteil dann leicht in die Aufnahme links (2) und führen Sie die Montagebohrung rechts über den Stift, lassen Sie dann das Bedienteil wieder los, so dass die Montagebohrung rechts am Stift (3) einrasten kann.

- Klappen Sie das Bedienteil nach oben, bis es einrastet.

### Hinweis:

Nach Abschluss der Installation, Einbau und Verkabelung, ist die RESET-Taste (28) zu drücken.

- Schalten Sie ggf. das Gerät mit der Taste  (1) aus.
- Nehmen Sie das Bedienteil ab.
- Verwenden Sie einen Kugelschreiber oder ähnliches, um die RESET-Taste (28) zu drücken.

Die RESET-Taste (28) ist ebenfalls zu betätigen, falls

- Die Bedientasten nicht mehr funktionieren oder
- Das Fehlersymbol auf dem Display erscheint.

## Wie Sie allgemeine Geräte-Funktionen bedienen

### Wie Sie das Gerät ein-/ausschalten

- ➔ Mit der Taste  $\mathcal{U}$  (1) schalten Sie das Gerät ein, das Display (5) leuchtet bzw. aus, das Display erlischt.
- ➔ Sie können auch jede andere Taste außer EJECT (26) bzw. OPEN (7) drücken.

### Wie Sie die Quelle einstellen

- ➔ Mit der Taste MODE (4) können Sie zu RADIO, DAB, CD, USB, SD/MMC, AUX schalten.
- ➔ Dazu die Taste MODE (4) wiederholt drücken.

### Wie Sie die Lautstärke einstellen

- ➔ Drehen Sie den Regler SEL (3), um die gewünschte Lautstärke einzustellen.  
lauter: nach rechts drehen  
leiser: nach links drehen.

### Wie Sie den Klang einstellen

- ➔ Drücken Sie den Regler SEL (3) wiederholt, um durch die verschiedenen Einstellungen zu schalten. Die Einstellungen werden für alle Audioquellen gemeinsam vorgenommen:

- **Bass, Treble, Balance, Fader, Volume**

- ➔ Drehen Sie bei der gewählten Einstellung den Regler SEL (3), um die Werte zu verändern:

- VOL: 00 bis 100
- BAS/TRB: -10 bis +10
- BAL: 10 L, 9 L, 8 L, ... 8 R, 9 R, 10 R
- FAD: 10 F, 9 F, 8 F, ... 8 R, 9 R, 10 R

#### Hinweis:

Wenn Sie ca. fünf Sekunden keine Taste betätigen, wird der Einstellmodus verlassen.

### Wie Sie Loudness einschalten

- ➔ Drücken Sie die Taste BAND (11) und halten Sie die Taste gedrückt, um die Bassverstärkung ein- bzw. ausschalten.

### Wie Sie die Soundeffekte einstellen

- ➔ Drücken Sie die Taste EQ (2) wiederholt. Damit können Sie den wiedergegebenen Sound der gehörten Musikrichtung anpassen.
- Folgende Einstellungen sind möglich: FLAT, CLASSIC, POP M, ROCK M, DSP OFF.  
Die aktive Einstellung wird im Display angezeigt.

## Automatische Telefon-Stummschaltung

Ein ankommender Telefon-Anruf wird mit TEL CALL signalisiert. Der Ton wird stumm geschaltet, die Tasten am Gerät sind außer Funktion.

### Hinweis:

Dazu muss das orange Kabel 43 angeschlossen sein. Nach Beendigung des Telefongesprächs wird der Ton wieder aktiviert.

## Wie Sie Menü-Einstellungen vornehmen

- ➔ Drücken Sie den Regler SEL (3) und halten Sie diesen ca. 2 Sekunden lang gedrückt. Das Menü öffnet sich.
- ➔ Wiederholtes Drücken des Reglers SEL (3) schaltet durch folgende Einstellungen:
  - TA SEEK / TA ALARM
  - PI SOUND / PI MUTE
  - RETUNE L / RETUNE S
  - MASK DPI / MASK ALL
  - DAB +FM Y / DAB+-FM N
  - BEEPS 2<sup>nd</sup> / BEEP ALL / BEEP OFF
- ➔ Drehen des Reglers SEL (3) ändert die Einstellungen.

## TA – Verkehrsinformationen

Im Falle einer Verkehrsdurchsage (TA) wird innerhalb einer Senderkette automatisch auf einen Verkehrsfunksender umgeschaltet. Nach der Verkehrsmeldung wird wieder auf das zuvor gehörte Programm zurückgeschaltet.

**TA SEEK:** Empfängt der Tuner bei einem neu eingestellten Sender kein TA-Signal für Verkehrsinformationen, wird automatisch ein anderer Sender eingestellt, der ein TA-Signal aussendet.

Verliert der Tuner das Signal des Senders, versucht dieser in einem Such-Durchlauf die neue Sendefrequenz des Senders zu lokalisieren. Danach stellt der Tuner einen Sender gleicher PI mit Verkehrsinformationen ein.

**TA ALARM:** Schaltet den Suchlauf ab, statt dessen ertönt ein akustisches Warnsignal.

Empfängt der Tuner bei einem neu eingestellten Sender kein TA-Signal für Verkehrsinformationen, ertönt ein Beep. Ebenso wenn der aktuelle Sender nicht mehr empfangen werden kann.

Verfügt der neu eingestellte Sender über kein RDS-Signal, verschwindet die Meldung PI SEEK im Display.

## **PI – Programm Identifikation**

In seltenen Fällen können Sender unterschiedlicher PI auf der gleichen Frequenz senden.

**PI SOUND:** Der Tuner schaltet kurz auf den neu gefundenen Sender unterschiedlicher PI, um dann wieder zum zuvor eingestellten Sender zurück zu schalten.

**PI MUTE:** Der Tuner sendet nur den eingestellten Sender.

## **RETUNE – Sendersuchdauer**

Diese Einstellung legt die Suchdauer nach Sendern mit Verkehrsinformationen bzw. gleicher PI fest.

**L:** 90 Sekunden

**S:** 30 Sekunden

## **MASK - Alternativfrequenzen**

Diese Funktion verhindert, dass während des Suchlaufs alternative Frequenzen unterschiedlicher PI eingestellt werden.

**MASK DPI:** AFs unterschiedlicher PI werden verborgen

**MASK ALL:** AFs unterschiedlicher PI und schwachem RDS-Signal werden verborgen.

## **DAB+-FM – Umschaltung DAB - UKW**

Wird das empfangene Signal zu schwach, kann das Gerät automatisch von DAB-Empfang zu UKW-Empfang umschalten.

**Y:** automatische Umschaltung aktiv; bei ausreichend starkem DAB-Signal wird wieder auf DAB-Empfang zurückgeschaltet.

**N:** Umschaltung nicht aktiv; bei zu schwachem Empfang wird der Ton stumm geschaltet, bei ausreichend starkem DAB-Signal wird der Ton wieder eingeschaltet.

## **BEEP – Tonsignale**

**ON:** Tastentöne eingeschaltet

**OFF:** Tastentöne ausgeschaltet

**2<sup>nd</sup>:** Ton bei Aktivierung der Tasten-Zweifunktion

## Speicherfunktion

Schalten Sie das Gerät in der Betriebsart CD, USB oder SD/MMC aus und später wieder ein, wird die Wiedergabe an der zuletzt gespielten Position fortgesetzt. Schalten Sie während der Wiedergabe zu einer anderen Betriebsart um und später wieder zurück, wird die Wiedergabe ebenfalls an der zuletzt gespielten Stelle fortgesetzt.

## Wie Sie Display-Informationen einblenden

- ➔ Drücken Sie die Taste DISP (6) wiederholt, um verschiedene Informationen für ca. 5 Sekunden darzustellen:
  - CT – Uhrzeit
  - Frequenz
  - PTY – Programmtyp
  - PS – Program Station, Name des Senders
  - Informationen zu DAB
  - Titelnummer, Spielzeit ...

## Wie Sie eine externe Tonquelle anschließen

Sie können den Ton eines externen Gerätes (z. B. MP3-Player) über die Lautsprecher des Gerätes wiedergeben.

- ➔ Schließen Sie ein Stereo-Audiokabel mit 3, 5 mm Klinkenstecker des Audioausgangs Ihres externen Gerätes an den AUX-IN-Anschluss (22) an.
- ➔ Wählen Sie mit MODE (4) die Betriebsart AUX.
- ➔ Starten Sie die Wiedergabe am externen Gerät.

## Was ist DAB

DAB ist ein neues digitales Format, durch welches Sie kristallklaren Sound in CD-Qualität hören können. Selbst im Auto oder im Zug haben Sie somit einen guten, geräuschfreien Empfang. DAB Broadcast benutzt einen Hochgeschwindigkeits-Datenstream im Radiokanal.

Anders als bei herkömmlichen Analogradiosendern werden bei DAB mehrere Sender auf ein und derselben Frequenz ausgestrahlt. Dies nennt man Ensemble oder Multiplexe. Ein Ensemble setzt sich aus der Radiostation sowie mehreren Servicekomponenten oder Datendiensten zusammen, welche individuell von den Radiostationen gesendet werden. Infos z.B unter [www.digitalradio.de](http://www.digitalradio.de) oder [www.digitalradio.ch](http://www.digitalradio.ch).

### Datenkomprimierung

Digital Radio macht sich dabei Effekte des menschlichen Gehörs zunutze. Das menschliche Ohr nimmt Töne, die unter einer bestimmten Mindestlautstärke liegen, nicht wahr. Daten, die sich unter der sog. Ruhehörschwelle befinden, können also herausgefiltert werden. Dies wird ermöglicht, da in einem digitalen Datenstrom zu jeder Informationseinheit auch die zugehörige relative Lautstärke zu anderen Einheiten gespeichert ist. In einem Tonsignal werden zudem bei einem bestimmten Grenzwert die leiseren Anteile von den lautereren überlagert. Alle Toninformationen in einem Musikstück, die unter die sog.

Mithörschwelle fallen, können aus dem zu übertragenden Signal herausgefiltert werden. Dies führt zur Reduzierung des zu übertragenden Datenstroms, ohne einen wahrnehmbaren Klangunterschied für den Hörer (MUSICAM-Verfahren).

### Audio Stream

Audiostreams sind bei Digital Radio kontinuierliche Datenströme, die MPEG 1 Audio Layer 2 Frames enthalten und damit akustische Informationen darstellen. Damit lassen sich gewohnte Radioprogramme übertragen und auf der Empfängerseite anhören. In Digital Radio wird das MUSICAM Format verwendet, das zwei MPEG konforme PADs für Zusatzdaten vorsieht. Dies wird auch als PAD Datendienste bezeichnet. Digital Radio bringt Ihnen nicht nur Radio in exzellenter Soundqualität sondern zusätzliche Informationen. Diese können sich auf das laufende Programm beziehen (z.B. Titel, Interpret) oder unabhängig davon sein (z.B. Nachrichten, Wetter, Verkehr, Tipps).

## DAB Radioempfang

### Service Wahl und Suche

Das Gerät startet automatisch den Sendersuchlauf, wenn es eingeschaltet wird. Sollte kein Sender empfangen werden, erscheint "No Signal" auf dem Display. Das bedeutet, dass entweder kein Empfang oder nur sehr schwacher Empfang möglich ist. In dem Fall müssten Sie den Standort wechseln.

## Wie Sie den DAB-Modus bedienen

- Drücken Sie die Taste MODE (4) ggf. wiederholt, um zu DAB zu schalten. Das Symbol  erscheint im Display.

## Wie Sie einen Suchlauf bei DAB durchführen

Bei dem **AMS**-„Autoscan“-Suchlauf werden alle DAB-Kanäle gescannt und somit alle Sender gefunden.

- Drücken Sie kurz die Taste AMS (9). Die Suche startet, DAB SCAN erscheint im Display.
- Die gefundenen Sender werden automatisch gespeichert.

### **HINWEIS:**

Können keine Sender gefunden werden, erscheint NO FOUND im Display.

## Anwählen der DAB-Sender

- Mit den Tasten **I◀◀**, **▶▶I** (8, 10) können Sie durch die Sender schalten.
- Mit **PTY** (21) öffnen Sie die Senderliste. Durch Drehen des Reglers **SEL** (3) schalten Sie durch die Liste und mit Drücken von **SEL** (3) wählen Sie den gewünschten Sender zur Wiedergabe aus.

## Wie Sie DAB-Sender auf die PRESET-Tasten speichern

Sie können bis zu 18 Stationen im DAB-Bereich speichern. Dazu stehen drei Speicherebenen zur Verfügung.

### **Wie Sie die Speicherebene wählen**

- Drücken Sie die Taste **BAND** (11) wiederholt, um durch die drei Speicherebenen **DAB 1**, **DAB 2** und **DAB 3** zu schalten.

### **Sender auf PRESET speichern**

- Den gewünschten Sender mit den Tasten **I◀◀**, **▶▶I** (8, 10) einstellen.
- **PRESET**-Taste 1 ...6 ca. 2 Sekunden lang drücken.
- Der Sender ist auf den eingestellten Programmplatz gespeichert.



## Anwählen der gespeicherten PRESET-Sender

- Sie können durch Drücken der jeweiligen PRESET-Taste 1 ... 6 (15) den gespeicherten Sender der eingestellten Speicherebene wählen.

Das Display stellt den jeweils eingestellten Sender und den Speicherplatz dar.

## Löschen einer Programmplatz-Speicherung

- Neuen Sender auf die jeweilige PRESET-Taste speichern.

## Löschen aller DAB-Sender

- Taste EQ (2) drücken und gedrückt halten. Alle DAB-Sender werden gelöscht.

## Wie Sie Display-Informationen einblenden

- Drücken Sie die Taste DISP (6) wiederholt, um verschiedene Informationen für ca. 5 Sekunden darzustellen:

### DAB-Infos

Sendername

DLS: durchlaufender Text mit zusätzlichen Informationen, die die Sender u. U. bereitstellen

Programmtyp

Ensemblename/Multiplex

Signalstärke

Aktuelle DAB Speicherebene

## Wie Sie den UKW-Modus bedienen

### Hinweis:

Das Gerät empfängt auf den Frequenzen FM (UKW) 87,5–108 MHz und AM (MW) 522–1620 KHz.

- ➔ Um den Radio einzuschalten, drücken Sie MODE (4) wiederholt. Die Frequenz bzw. der Sendername erscheint im Display.

### Wie Sie die Speicherebene wählen, Frequenzband einstellen

- ➔ Drücken Sie die Taste BAND (11) wiederholt, um durch die Speicherebenen FM 1, FM 2, FM 3 und MW zu schalten.

## Wie Sie einen Sender einstellen

### Automatischer Sendersuchlauf

Kurzes Drücken der Tasten **I◀◀**, **▶▶I** (8, 10) (ca. 1 Sekunde), startet den Suchlauf. SEARCH erscheint im Display. Der automatische Suchlauf findet nur Sender mit einem starken Signal. Schwache Sender können nur manuell eingestellt werden.

Erneutes Drücken der Tasten **I◀◀**, **▶▶I** (8, 10) (ca. 1 Sekunde), setzt den Suchlauf fort. Während des Suchlaufs ist der Tuner stumm geschaltet.

### Manuelle Senderwahl

Drücken Sie die Tasten **I◀◀**, **▶▶I** (8, 10) und halten Sie die Taste gedrückt. MANUAL erscheint im Display, damit ist die manuelle Senderwahl aktiviert.

Drücken Sie die Tasten **I◀◀**, **▶▶I** (8, 10), dies verändert die Empfangsfrequenz schrittweise nach oben bzw. nach unten. Im UKW-Bereich in 0,05 MHz-Schritten, im MW-Bereich in 9-kHz-Schritten (= Feineinstellung). Damit können Sie auch schwache Sender einstellen, deren Frequenz Ihnen bekannt ist.

Zur schnellen Suche im manuellen Modus können Sie die Tasten **I◀◀**, **▶▶I** (8, 10) drücken und gedrückt halten.

### Hinweis:

Wenn im manuellen Modus ca. 5 Sekunden lang keine Taste gedrückt wird, kehrt das Gerät in den automatischen Suchmodus zurück. AUTO erscheint im Display.

## Wie Sie Sender speichern

Der Programm-Speicher kann 18 Stationen im FM-Bereich (UKW) und 6 Stationen im AM-Bereich (MW) speichern.

### Hinweis:

Es können je 6 Stationen pro Speicherebene FM 1, FM 2, FM 3 sowie MW gespeichert werden.

- In der Betriebsart RADIO mit BAND (11) auf die gewünschte FM-Speicherebene oder MW-Empfang stellen.
- Den gewünschten Sender mit den Tasten **I◀◀, ▶▶I** (8, 10) einstellen.
- PRESET-Taste 1 ...6 (15) ca. 2 Sekunden lang drücken.
- Der Sender ist auf den eingestellten Programmplatz gespeichert.
- Speichern weiterer Sender: Vorgang wiederholen.

## Anzeigen der gespeicherten PRESET-Sender

- Sie können durch Drücken der jeweiligen PRESET-Taste 1 ... 6 (15) den gespeicherten Sender der eingestellten Speicherebene wählen.

Das Display stellt den jeweils eingestellten Kanal und den Speicherplatz dar.

### Hinweis:

Verfügt der Sender über ein RDS-Signal wird automatisch die Sendefrequenz mit dem stärksten Empfangssignal eingestellt.

## Löschen einer Programmplatz-Speicherung

- Neuen Sender auf die jeweilige PRESET-Taste speichern.

## Wie Sie Sender automatisch speichern

Bei dem **AMS**-„Autoscan“-Suchlauf wird das gesamte Frequenzband nach den 6 stärksten Sendern gescannt. Die gefundenen Sender werden automatisch auf die PRESET-Tasten der eingestellten Speicherebene gespeichert.

- Drücken Sie die Taste AMS (9) und halten Sie diese gedrückt.

- Die Suche startet, SEARCH erscheint im Display.
- Die gefundenen Sender werden automatisch in der Reihenfolge auf die PRESET-Tasten 1 ...6 (15) gespeichert.
- Nach Abschluss werden die einzelnen PRESET-Sender der Reihe nach kurz wiedergegeben.
- Drücken Sie AMS (9) erneut, um den Vorgang abubrechen.

### PRESET-Sender anspielen

- Drücken Sie die Taste AMS (9) kurz.
- Die einzelnen PRESET-Sender werden der Reihe nach kurz angezeigt.
- Drücken Sie die Taste AMS (9) erneut, um den Vorgang abubrechen.

### Hinweis:

Ist die Signalstärke zu gering, wird der Sender nicht wiedergegeben.

## UKW-Empfang mit RDS-Informationen

RDS ist ein Verfahren zur Übertragung von zusätzlichen Informationen über UKW-Sender. Sendeanstalten mit RDS senden z.B. ihren Sendernamen oder den Programmtyp. Dieser wird im Display angezeigt.

Das Gerät kann die RDS-Informationen

- PI (Programm Identifikationscode zur Erkennung des Senders),
- PS (Sendername),
- PTY (Programmtyp),
- TA (Traffic Announcement, Verkehrsdurchsagen),
- AF (Alternative Frequenzen) erkennen.

### Programmtypen:

Typ	Inhalt	PRESET
NEWS	Nachrichtensender	1
AFFAIRS	Wirtschaftssender	1
INFO	Information, Verbrauchertipps	1
SPORT	Sportsender	2
EDUCATE	Erziehungstipps	2
DRAMA	Theaterstücke	2

CULTURE	Kultursender	3
SCIENCE	Naturwissenschaftssender	3
VARIED	Unterhaltungssender	3
POP M	Popmusik	1
ROCK M	Rockmusik	1
EASY	Easy Musik	2
LIGHT M	leichte Musik	2
CLASSICS	Symphonien und Opern	3
OTHER M	Jazz, Volksmusik, Country	3
WEATHER	Wetterinformationen	4
FINANCE	Wirtschaftssender	4
CHILDREN	Kindersender	4
SOCIAL A	Gesellschaft	5
RELIGION	Religion	5
PHONE IN		5
TRAVEL	Reise	6
LEISURE		6
JAZZ	Jazzmusik	4
COUNTRY	Countrymusik	4
NATIONAL		5
OLDIES	Oldies	5
FOLK	Folk Musik	6

## DOCUMENT

6

## Suche nach Programmtyp

### Hinweis:

Der Tuner kann einen Sender nach Angabe des Programmtyps suchen. Die Suche ist nur bei gespeicherten Sendern möglich. Bei geringer Signalstärke des eingestellten Senders funktioniert die Suche u.U. nicht korrekt.

- ➔ Taste PTY (21) drücken, POP M oder NEWS erscheint im Display.
- ➔ Ggf. Taste PTY (21) erneut drücken, um zwischen der Suche nach Musik POP M oder Infosendungen NEWS umzuschalten.
- ➔ Drücken der PRESET-Tasten 1 ... 6 (15) startet die Such nach Programmtyp.

### Hinweis:

- Belegung der PRESET-Tasten, siehe Tabelle.

Der Suchlauf stoppt, wenn ein Sender mit dem gesuchten Programmtyp gefunden ist. Wird kein entsprechender Sender gefunden erscheint kurz PTY NONE im Display. Das Gerät kehrt zum letzten Sender zurück.

## Einstellung AF (Alternative Frequenz)

Bei schwachem Sendersignal wird automatisch das Frequenzband nach einem stärkeren Signal des Senders durchsucht.

- Drücken Sie die Taste AF/REG (20), um diese Funktion zu aktivieren, das Symbol AF erscheint im Display.

Bei schwachem Signal des Sender beginnt das AF-Symbol zu blinken. Der Tuner sucht automatisch nach einem stärkeren, alternativen Signal des Senders im Frequenzbereich.

Wird eine Verkehrsdurchsage empfangen, erscheint die Meldung TRAFFIC im Display. Die Lautstärke wird auf die voreingestellte Höhe angepasst, falls Sie diese zu niedrig gedreht haben.

## Einstellung REG (Regionale Programminhalte)

Manche Sender wechseln Ihre Programminhalte je nach Ausstrahlungsregion und Tageszeit.

- Drücken Sie die Taste AF/REG (20) und halten Sie diese gedrückt, um diese Funktion zu aktivieren, das Symbol REG erscheint im Display.

Wird ein regionales Programm gesendet, so wird dieses bei aktivierter Funktion empfangen. Ist REG deaktiviert, hören Sie das normale Programm.

## Verkehrsfunk TA

Die Aktivierung der Funktion Verkehrsfunk TA sorgt dafür, dass die laufende Wiedergabe (z.B. Sender ohne Verkehrsfunk, CD-/USB/SD/MMC-Wiedergabe, externe Quelle) unterbrochen wird, sobald der Tuner eine Verkehrsdurchsage feststellt.

- Drücken Sie die Taste TA (19), um diese Funktion zu aktivieren, das Symbol TA erscheint im Display.
- Möchten Sie die laufende Verkehrsdurchsage ausschalten und zu Ihrer Wiedergabe zurückschalten, ohne die TA-Funktion ganz abzuschalten, drücken Sie kurz die Taste TA (19).

- Drücken Sie die Taste TA (19) erneut, um diese Funktion zu deaktivieren, das Symbol TA verschwindet im Display.

### **EON TA LOCAL / DX**

Im Falle einer Verkehrsdurchsage (TA), wird innerhalb einer Senderkette automatisch von einem Nicht-Verkehrsfunksender auf den entsprechenden Verkehrsfunksender der Senderkette umgeschaltet.

Nach der Verkehrsmeldung wird wieder auf das zuvor gehörte Programm zurückgeschaltet.

- Um diese Funktion einzuschalten, drücken Sie die Taste TA und halten Sie die Taste gedrückt, das Symbol EON erscheint im Display.

## Wie Sie den CD-Player bedienen

### Allgemeine Hinweise zu CDs/MP3-CDs

Das Gerät ist für Musik-CDs geeignet, die mit Audio-Daten (CD-DA oder MP3 für CD-R und CD-RW) bespielt sind. MP3-Formate müssen mit ISO 9660 Level 1 oder Level 2 erstellt werden. Multisession-CDs können nicht gelesen werden.

Im MP3-Betrieb sind die Begriffe „Folder“ = Album und „Title“ ausschlaggebend. „Folder“ entspricht dem Ordner am PC, „Title“ der Datei am PC oder einem CD-DA-Titel.

Das Gerät sortiert die Alben bzw. die Titel eines Albums nach Namen in alphabetischer Reihenfolge. Wenn Sie eine andere Reihenfolge bevorzugen sollten, ändern Sie den Namen des Titels bzw. Albums und stellen Sie eine Nummer vor den Namen.

Beim Brennen von CD-R und CD-RW mit Audio-Daten können verschiedene Probleme auftreten, die eine störungsfreie Wiedergabe bisweilen beeinträchtigen. Ursache hierfür sind fehlerhafte Software- und Hardware-Einstellungen oder der verwendete Rohling. Falls solche Fehler auftreten, sollten Sie den Kundendienst Ihres CD-Brenner/Brennersoftware-Herstellers kontaktieren oder entsprechende Informationen – z.B. im Internet – suchen.

### Hinweis:

Wenn Sie Audio-CDs anfertigen, beachten Sie die gesetzlichen Grundlagen und verstoßen Sie nicht gegen die Urheberrechte Dritter.

Halten Sie das Bedienteil immer geschlossen, damit sich kein Staub auf der Laseroptik ansammelt.

Das Gerät kann CDs mit MP3 Dateien und normale Audio CDs (CD-DA) abspielen. Andere Dateierweiterungen wie z.B. \*.doc, \*.txt, \*.pdf usw. werden nicht unterstützt. Nicht abgespielt werden können u.a. Musikdateien oder Playlists mit den Endungen \*.AAC, \*.DLF, \*.M3U und \*.PLS. Das Gerät spielt auch Mixed-Mode-CDs.

Hinweis: Aufgrund der Vielfalt an unterschiedlicher Encodersoftware kann nicht garantiert werden, dass jede MP3 Datei störungsfrei abgespielt werden kann.

Bei fehlerhaften Titeln/Files wird die Wiedergabe beim nächsten Titel/File fortgesetzt.

Es ist von Vorteil beim Brennen der CD mit niedriger Geschwindigkeit zu brennen und die CD als Single-Session und finalisiert anzulegen.

Das Gerät besitzt eine ESP-Funktion zur störungsfreien Wiedergabe. Die ESP-Funktion korrigiert nicht Fehler, die durch defekte, zerkratzte oder schmutzige Discs hervorgerufen werden.



## Welche Discs Sie verwenden können

Der CD-Player ist mit CD-, CD-R/RW- und MP3-CD-Medien kompatibel. Sie können alle hier erwähnten Discs mit diesem Gerät ohne Adapter abspielen.

Spielen Sie keine anderen Medien wie DVDs etc. ab.



Disc-Größe 12 cm  
Spielzeit 74 min max.

### Hinweis:

Die Wiedergabequalität bei MP3-CDs ist von der Einstellung der Bitrate und der verwendeten Brenn-Software abhängig.

## Wie Sie Discs einlegen

- Um CDs einzulegen, drücken Sie die Taste  (7) OPEN, das Bedienteil entriegelt.
- Das Bedienteil klappt nach vorne. Dabei darf das Bedienteil nicht behindert werden.

### Hinweis:

- CD mit der bedruckten Seite nach oben vorsichtig in den automatischen Einzug einführen, bis ein leichter Widerstand spürbar ist.
- Die CD wird automatisch eingezogen und eingelesen, im Display erscheint CDP PLAY während des Einlesens. Schließen Sie das Bedienteil.

### Hinweis:

Drücken Sie ggf. MODE (4) wiederholt, bis CDP PLAY im Display erscheint.

Warten Sie mit der Bedienung, bis der CD Inhalt komplett eingelesen wurde, um sicherzustellen, dass alle benötigten Informationen von der CD gelesen wurden. Besonders bei MP3-CDs kann dieser Vorgang einige Zeit in Anspruch nehmen.

## Wie Sie Discs entnehmen

- Um CDs zu entnehmen, drücken Sie die Taste  (7) OPEN, das Bedienteil entriegelt.
- Klappen Sie das Bedienteil nach vorne.
- Drücken Sie EJECT (26) und entnehmen Sie die CD vorsichtig an den Rändern.
- Schließen Sie das Bedienteil.



## Wie Sie eine Disc wiedergeben

Wird die CD falsch eingelegt oder ist die CD fehlerhaft erscheint „ERROR“ im Display.



- Die Wiedergabe startet automatisch, in anderen Fällen drücken Sie die Taste  (12).

Das Gerät startet mit der Wiedergabe des ersten Titels. Die Titelnummer des aktuellen Titels und die aktuelle Spielzeit erscheinen im Display.

Bei MP3-CDs erscheint MP3 und die Titelnummer abwechselnd mit dem Dateinamen.

- Wenn Sie eine Abspieldauer wünschen, drücken Sie die Taste  (12) erneut. Das Gerät unterbricht die Wiedergabe. Im Display erscheint S-PAUSE.
- Um die Wiedergabe fortzusetzen, drücken Sie erneut die Taste  (12).

## Wie Sie Titel einstellen

- Wenn Sie zum nächsten Titel springen wollen, drücken Sie einmal die Taste  (10).
- Wenn Sie zum Beginn des Titels springen wollen, drücken Sie einmal die Taste  (8).
- Wenn Sie zum vorigen Titel springen wollen, drücken Sie zweimal die Taste  (8) kurz hintereinander.

Das Display zeigt die jeweils eingestellte Titel-Nummer.

- Drücken Sie so oft, bis die gewünschte Titel-Nummer angezeigt wird.

## Titelsprung +10 (Audio-CD)

- Wenn Sie 10 Titel vor oder zurück springen wollen, drücken Sie einmal die Taste FOL+ 6 (18) bzw. die Taste FOL- (17).

## Schneller Suchlauf vorwärts oder rückwärts

Sie können im laufenden Titel einen schnellen Suchlauf vorwärts oder rückwärts durchführen, um eine bestimmte Stelle zu suchen. Dabei erfolgt keine Musik-Wiedergabe über die Lautsprecher.

- Drücken Sie zum schnellen Vorlauf die Taste ►►I (10) und halten Sie die Taste gedrückt, bis Sie die gewünschte Stelle gefunden haben.
- Drücken Sie zum schnellen Rücklauf die Taste I◄◄ (8) und halten Sie die Taste gedrückt, bis Sie die gewünschte Stelle gefunden haben.
- Lassen Sie die Taste los. Die Wiedergabe wird an dieser Stelle fortgesetzt.

## MP3-Album einstellen

- Zum Einstellen von MP3-Alben drücken Sie die Taste FOL+ 6 (18) bzw. die Taste FOL- (17).
- Das nächste bzw. vorige Album wird gewählt.

## Wie Sie die Wiederholungsfunktion nutzen

### Titel wiederholen

- Wählen Sie den Titel am Gerät aus.

Am Display wird die gewählte Titel-Nummer angezeigt.

- Drücken Sie die Taste ►II (12).
- Drücken Sie die Taste RPT (14). S-RPT erscheint im Display.

Der gewählte Titel wird wiederholt wiedergegeben.

### Album wiederholen (nur MP3-CDs)

- Drücken Sie die Taste RPT (14) und halten Sie sie gedrückt. D-RPT erscheint im Display.

Das Album wird wiederholt wiedergegeben.

### Wiederholungsfunktion beenden

- Drücken Sie die Taste RPT (14), die Wiederholungs-Anzeige wird nicht mehr angezeigt.

## Wie Sie den Zufallsgenerator nutzen

Mit dem Zufallsgenerator können Sie die Titel einer CD in einer beliebig gemischten Reihenfolge abspielen.

- Drücken Sie im PLAY-Modus die Taste SHF (16).
- Die Titel werden in zufälliger Reihenfolge wiedergegeben. S-SHF erscheint im Display.

## Titel eines Albums in beliebiger Reihenfolge wiedergeben

- Drücken Sie im PLAY-Modus die Taste SHF (16) und halten Sie sie gedrückt.
- Die Titel des Albums werden in zufälliger Reihenfolge wiedergegeben. D-SHF erscheint im Display.

## Beenden

- Um die zufällige Wiedergabe der Titel zu stoppen, drücken Sie die Taste SHF (16) erneut.

## Wie Sie Titel anspielen (INTRO)

- Drücken Sie die Taste SCN (13).

Wenn Sie SCN (13) während der Wiedergabe drücken beginnt die Funktion mit dem gerade laufenden Titel.

Die INTRO-Funktion spielt jeden Titel für 10 Sekunden an. S-SCN erscheint im Display.

- Um die Funktion zu stoppen, die Taste SCN (13) erneut drücken.

## Titel eines Albums anspielen

- Drücken Sie die Taste SCN (13) und halten Sie sie gedrückt.
- Die INTRO-Funktion spielt jeden Titel des Albums für 10 Sekunden an. D-SCN erscheint im Display.

## Beenden

- Um die Funktion zu beenden, drücken Sie die Taste SCN (13) erneut.

## Wie Sie MP3-Titel wählen

- ➔ Drücken Sie die Taste AMS (9). Im Display erscheint MP3 T★, das Sternsymbol blinkt.
- ➔ Drehen Sie den Regler (3), um eine Titelnummer einzustellen und bestätigen Sie durch Drücken von Regler (3) oder der Taste BAND (11).

Der gewünschte Titel wird gespielt.

Sie können die Titelnummer auch direkt eingeben:

- ➔ Drücken Sie zuerst die Taste AMS (9) und geben Sie mit folgenden Tasten die Titelnummer ein:

Taste	Dezimal	Taste	Dezimal
1	1	6	6
2	2	MODE	7
3	3	⏮	8
4	4	⏭	9
5	5	DISP	0

- ➔ Beenden Sie die Eingabe durch Drücken von Regler (3) oder der Taste BAND (11).

## Wie Sie Mixed-Mode-CDs spielen

Das Gerät spielt CDs, die sowohl MP3-Titeln als auch Digital-Audio-Titeln (CDDA, Format WAV) enthalten.

Nach dem Einlegen einer Mixed-Mode-CD spielt das Gerät zunächst die Digital-Audio-Titel (CDDA).

Sie können zwischen der Wiedergabe der Digital-Audio-Titel (CDDA) und der MP3-Titel umschalten:

- ➔ Drücken Sie im PLAY-Modus die Taste FOL- (17) bzw. die Taste FOL+ (18) und halten Sie die Taste gedrückt.

## Wie Sie die USB-Funktion bedienen

### Hinweis:

Die Speichergröße des USB-Mediums ist auf 4 GB limitiert. Aufgrund der Vielzahl verschiedener Modelle an USB-Speichermedien kann nicht garantiert werden, dass jedes Modell unterstützt wird.

Es werden Geräte der USB Version 1.0 und 2.0 unterstützt.

Beim Anschließen von USB-Medien kann es vorkommen, dass das Gerät oder das Medium durch statische Aufladung „einfriert“. Führen Sie dann einen Reset durch, siehe S. 18.

Während des Einlesevorganges vom USB-Medium das USB-Medium nicht berühren oder entfernen!

Falls Sie einen MP3-Player mit eingebauter Batterie verwenden, so ist diese vorher zu entfernen! Anderenfalls kann diese zerstört werden!

## Speichermedium einsetzen

- Ggf. mit MODE (4) zu USB schalten.
- USB-Medium mit dem USB-Anschluss (23) verbinden. Die Daten des Speichermediums werden eingelesen.

- Warten Sie mit der Bedienung, bis der Inhalt komplett eingelesen wurde, um sicherzustellen, dass alle benötigten Informationen vom Speichermedium gelesen wurden. Wenn kein Speichermedium angeschlossen ist oder nicht gelesen werden kann, erscheint die Anzeige „NO FILE“ im Display (4). USB-Medium ggf. entfernen und erneut verbinden.
- Die Wiedergabe des ersten Titels startet automatisch.

## Funktionen

Die weitere Bedienung sowie die Wiedergabefunktionen sind wie unter „Wie Sie eine Disc wiedergeben“, siehe S. 34, beschrieben.

## Speichermedium entnehmen

- Schalten Sie mit MODE (4) zu einer anderen Quelle und entfernen Sie dann das USB-Speichermedium durch Abziehen.

## Wie Sie die SD/MMC-Funktion bedienen

### Speichermedium einsetzen

#### Vorsicht!

Wenn die Speicherkarte falsch herum in den Kartenschacht eingesteckt wird, kann die Karte nicht erkannt werden. Die Karte oder die darauf befindlichen Daten können beschädigt werden.

#### Hinweis:

Die Speichergröße der Memory-Cards ist auf Medien mit max. 4 GB limitiert. SDHC-Medien werden nicht unterstützt.

- Um SD/MMC-Medien einzusetzen, drücken Sie die Taste  (7) OPEN, das Bedienteil entriegelt.
- Klappen Sie das Bedienteil nach vorne. Dabei darf es nicht behindert werden.
- Schieben Sie die Karte mit der Beschriftung nach rechts in den Kartenschacht (24) bis diese einrastet.
- Schließen Sie das Bedienteil.
- Drücken Sie MODE (4) ggf. wiederholt, um zu SD/MMC zu schalten.

- Das Medium wird gelesen.
- Die Wiedergabe des ersten Titels startet automatisch.

### Funktionen

Die weitere Bedienung sowie die Wiedergabefunktionen sind wie unter „Wie Sie eine Disc wiedergeben“, siehe S. 34, beschrieben.

### Speichermedium entnehmen

- Schalten Sie mit MODE (4) zu einer anderen Quelle und drücken Sie das Medium vorsichtig in das Gerät, bis Sie ein Klickgeräusch hören.
- Entnehmen Sie die Karte dann, indem Sie sie herausziehen.

## Wie Sie das Gerät reinigen

### **ACHTUNG!**

Sie dürfen keine Scheuerschwämme, Scheuerpulver und Lösungsmittel wie Alkohol oder Benzin verwenden.

- ➔ Reinigen Sie das Gehäuse mit einem weichen, mit Wasser angefeuchteten Tuch.

Vermeiden Sie die direkte Berührung der Kontakte des Bedienteils mit der Haut.

### **Hinweise zur CD**

Die CD stets in der Hülle aufbewahren und nur an den Kanten anfassen. Die in Regenbogenfarben schimmernde Oberfläche darf nicht berührt werden und sollte stets sauber sein. Kein Papier oder Klebeband auf die Etikettenseite der Disk kleben. Die CD sollte von praller Sonneneinstrahlung und Wärmequellen wie Heizungen ferngehalten werden.

Ebenfalls darf eine CD nicht in einem direkt in der Sonne geparkten Wagen liegen, da die Innentemperatur im Wagen extrem hoch ansteigen kann. Fingerabdrücke und Staub auf der bespielten Seite mit einem sauberen, trockenen Reinigungstuch reinigen.

Es dürfen zum Reinigen von CDs keine Plattenpflegemittel wie Plattenspray, Reinigungsflüssigkeiten, Antistatikspray oder Lösungsmittel wie Benzin, Verdünnung oder sonstige im Handel erhältliche Chemikalien verwendet werden. Hartnäckige Flecken können eventuell mit einem feuchten Fensterleder beseitigt werden.

- ➔ Wischen Sie vom Mittelpunkt zum Rand der Disc.

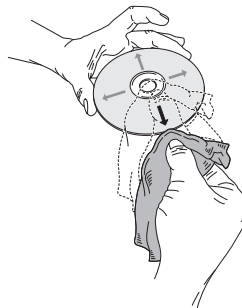

Kreisende Bewegungen beim Reinigen verursachen Kratzer. Diese können zu Fehlern bei der Wiedergabe führen.



## Wie Sie Fehler beseitigen

Wenn das Gerät nicht wie vorgesehen funktioniert, überprüfen Sie es anhand der folgenden Tabellen.

Wenn Sie die Störung auch nach den beschriebenen Überprüfungen nicht beheben können, nehmen Sie bitte Kontakt mit dem Hersteller auf.

### Probleme mit dem Gerät

Symptom	Mögliche Ursache/Abhilfe
Gerät lässt sich nicht einschalten.	Das Gerät wird nicht mit Strom versorgt. Zündung einschalten. Sicherung kontrollieren und ggf. ersetzen.
Es ist kein Ton zu hören.	Erhöhen Sie die Lautstärke. Ggf. ist die falsche Quelle gewählt worden.
Das Display schaltet sich nicht ein, Tasten ohne Funktion, Fehlermeldung im Display.	Gerät resetten, siehe S. 18.

Symptom	Mögliche Ursache/Abhilfe
Es ist ein Störrauschen zu hören.	In der Nähe des Gerätes sendet ein Mobiltelefon oder ein anderes Gerät störende Radiowellen aus. Entfernen Sie das Mobiltelefon oder das Gerät aus der Umgebung des Gerätes.
Es treten andere Bedienungsstörungen, laute Geräusche oder eine gestörte Display-Anzeige auf.	Bedienteil nicht richtig eingesetzt oder verriegelt. Siehe S. 17. Elektronische Bauteile des Gerätes sind gestört. Schalten Sie die Zündung aus und erneut an. Ggf. Reset durchführen, siehe S. 18.

### Probleme mit dem Radio

Symptom	Mögliche Ursache/Abhilfe
Es wird kein Radiosender empfangen.	Das Gerät befindet sich nicht im Radio-Modus. Schalten Sie mit MODE zu UKW oder MW.
Der Ton ist schwach oder von schlechter Qualität.	Andere Geräte, z.B. Handy stören den Empfang. Die Antenne ist nicht richtig angeschlossen.

## Probleme mit dem CD-Player

Symptom	Mögliche Ursache/Abhilfe
Die CD wird nicht wiedergegeben oder springt bei der Wiedergabe weiter.	Das Gerät befindet sich nicht im CD-Modus. Falsche CD eingelegt.
	Die CD ist falsch eingelegt. Legen Sie die CD mit der beschrifteten Seite nach oben ein.
	Die CD ist verschmutzt oder defekt. Reinigen Sie die CD, verwenden Sie eine andere CD.
	Im CD-Fach hat sich Feuchtigkeit niedergeschlagen. Entnehmen Sie die CD und lassen Sie das CD-Fach ca. 1 Stunde zum trocknen mit geöffnetem Bedienteil.
	Die Spielzeit der CD beträgt mehr als 74 Minuten.
	CD kann nicht eingelegt werden. Es ist bereits eine CD im Player. Mit EJECT entfernen.

Symptom	Mögliche Ursache/Abhilfe
Der Ton setzt aus.	Die Lautstärke ist zu hoch eingestellt. Regeln Sie die Lautstärke herunter.
	Die CD ist beschädigt oder verschmutzt. Reinigen Sie die CD oder ersetzen Sie sie.
	Temperatur zu hoch. Fahrzeug lüften und warten, bis der Innenraum abgekühlt ist.

## Probleme mit USB/SD-Medien

Symptom	Mögliche Ursache/Abhilfe
Keine USB - Wiedergabe möglich.	Das Gerät befindet sich nicht im USB/SD-Modus. Mit MODE zur jeweiligen Quelle schalten.
	Medium nicht eingesetzt oder leer. Medium korrekt einsetzen bzw. mit Musikdaten bespielen.

## Technische Daten

Abmessungen Gerät (Breite x Tiefe x Höhe ohne Bedienteil)	178 x 170 x 55 mm
Gewicht Gerät	ca. 1,6 kg
Spannung:	DC 12 V Gleichstrom, max. 15 A
Erdung:	Masse negativ
Ausgangsleistung:	4 x 40 W max.
Umgebungsbedingungen:	+0° C bis +40° C 5 % bis 90 % relative Luftfeuchte (nicht kondensierend)

Radio:	
Empfangsfrequenz analog:	UKW 87,5–108 MHz MW 522–1620 kHz
Empfangsfrequenz digital:	BAND III (Europa): DAB 174–240 MHz
Antenne:	UKW 75 OHM DAB-Fensterantenne, DAB- Außenantenne, Antennenadapter
CD	40 Hz – 18 kHz Übertragungsbereich
Laser:	655 nm Wellenlänge, Klasse 1
Max. Wiedergabebite MP3	256 kbps
AUX Anschlussbuchse:	3,5 mm Klinke



Technische Änderungen und Irrtümer vorbehalten. Die Abmessungen sind ungefähre Werte.

Dieses Produkt entspricht folgenden Normen:

2004/104/EC:2004

CISPR 2005:2002

ISO 7637-2: 2004

und der CE-Kennzeichenrichtlinie.

## Wie Sie den Hersteller erreichen

DGC GmbH  
Graf-Zeppelin-Str. 7  
D-86899 Landsberg

www.dual.de

## Entsorgungshinweise

### Entsorgung der Verpackung

Ihr neues Gerät wurde auf dem Weg zu Ihnen durch die Verpackung geschützt. Alle eingesetzten Materialien sind umweltverträglich und wieder verwertbar. Bitte helfen Sie mit und entsorgen Sie die Verpackung umweltgerecht. Über aktuelle Entsorgungswege informieren Sie sich bei Ihrem Händler oder über Ihre kommunale Entsorgungseinrichtung.



### **Erstickungsgefahr!**

Verpackung und deren Teile nicht Kindern überlassen.

Erstickungsgefahr durch Folien und andere Verpackungsmaterialien.

## Entsorgung des Gerätes

Altgeräte sind kein wertloser Abfall. Durch umweltgerechte Entsorgung können wertvolle Rohstoffe wieder gewonnen werden. Erkundigen Sie sich in Ihrer Stadt- oder Gemeindeverwaltung nach Möglichkeiten einer umwelt- und sachgerechten Entsorgung des Gerätes. Vor der Entsorgung des Gerätes sollten die Batterien entfernt werden.



**Dieses Gerät ist entsprechend der Richtlinie 2002/96/EG über Elektro- und Elektronik-Altgeräte (WEEE) gekennzeichnet.**

**Dieses Produkt darf am Ende seiner Lebensdauer nicht über den normalen Haushaltsabfall entsorgt werden, sondern muss an einem Sammelpunkt für das Recycling von elektrischen und elektronischen Geräten abgegeben werden. Das Symbol auf dem Produkt, der Gebrauchsanleitung oder der Verpackung weist darauf hin. Die Werkstoffe sind gemäß ihrer Kennzeichnung wiederverwertbar. Mit der Wiederverwendung, der stofflichen Verwertung oder anderen Formen der Verwertung von Altgeräten leisten Sie einen wichtigen Beitrag zum Schutze unserer Umwelt.**



## DAB CAR 1

Autoradio DAB+ avec  
CD MP3, USB, SD



Manuel d'utilisation

---

## Avant-propos

Ce manuel d'utilisation vous aide en vue d'une utilisation

- conforme aux prescriptions et
- sûre

de votre autoradio, appelé par la suite installation ou appareil.

## Groupe ciblé par ce manuel d'utilisation

Le manuel d'utilisation s'adresse à toute personne, qui

- monte,
- utilise,
- nettoie
- ou élimine l'appareil.



### Attention !

Retirez la sécurité de transport avant de mettre l'appareil en service, voir p. 15.

## Caractéristiques de présentation de ce manuel d'utilisation

Divers éléments du manuel d'utilisation sont munis de caractéristiques de présentation définies. Ainsi, vous pourrez rapidement vous rendre compte s'il s'agit

de texte normal,

- d'énumérations ou
- d'étapes de manipulation.



### Avertissement !

L'appareil fonctionne avec une lumière laser invisible. Prudence, rayonnement laser à l'intérieur de l'appareil. Pour éviter des dommages dus au rayonnement laser, le boîtier doit uniquement être ouvert par un personnel qualifié.

Rayonnement laser visible et invisible en cas d'appareil ouvert, défectueux ou en contournant le dispositif de verrouillage.

Ne vous exposez **pas** directement au rayonnement laser !

-> Etiquette d'information sur le dessous de l'appareil.

---

## Table des matières

<b>Vue d'ensemble de l'appareil .....</b>	<b>5</b>	Fonction de mémorisation .....	22
<b>Connexions.....</b>	<b>7</b>	Comment afficher des informations sur l'afficheur.....	22
<b>Remarques importantes .....</b>	<b>8</b>	Branchement d'une source audio externe .....	22
Consignes de sécurité.....	8	<b>Qu'est-ce que le format DAB ? .....</b>	<b>23</b>
<b>Description de l'appareil.....</b>	<b>13</b>	<b>Comment utiliser le mode DAB .....</b>	<b>24</b>
Volume de livraison.....	13	Exécution d'une recherche automatique en mode	
Caractéristiques particulières de l'appareil.....	13	DAB .....	24
<b>Comment préparer le montage de l'appareil .....</b>	<b>14</b>	Comment mémoriser des stations DAB sur les	
Montage de l'antenne DAB .....	14	touches PRESET .....	24
Montage de l'appareil.....	15	Comment afficher des informations sur l'afficheur.....	25
Montage frontal .....	15	<b>Comment utiliser le mode FM.....</b>	<b>26</b>
Montage côté arrière .....	17	Réglage d'une station .....	26
Démontage et montage du bloc de commande .....	17	Mémorisation des stations .....	27
<b>Comment utiliser les fonctions générales de</b>		Comment mémoriser des stations automatiquement ...	27
<b>l'appareil.....</b>	<b>19</b>	Réception FM avec informations RDS.....	28
Mise en marche et arrêt de l'appareil .....	19	Recherche d'après le type de programme.....	29
Comment régler la source.....	19	Réglage AF (fréquence alternative).....	30
Réglage du volume sonore .....	19	Radioguidage TA .....	30
Comment régler la sonorité .....	19	<b>Comment faire fonctionner le lecteur de CD.....</b>	<b>32</b>
Comment activer la fonction "loudness".....	19	Remarques générales concernant les CD / CD MP3 .....	32
Réglage des effets sonores .....	19	Quels disques pouvez-vous utiliser .....	33
Mise en sourdine téléphone automatique .....	20	Comment insérer les disques .....	33
Comment effectuer des réglages par menu .....	20	Comment retirer les CD .....	34
		Comment lire un disque.....	34
		Comment sélectionner des titres .....	34
		Comment utiliser la fonction de répétition.....	35

## Table des matières

---





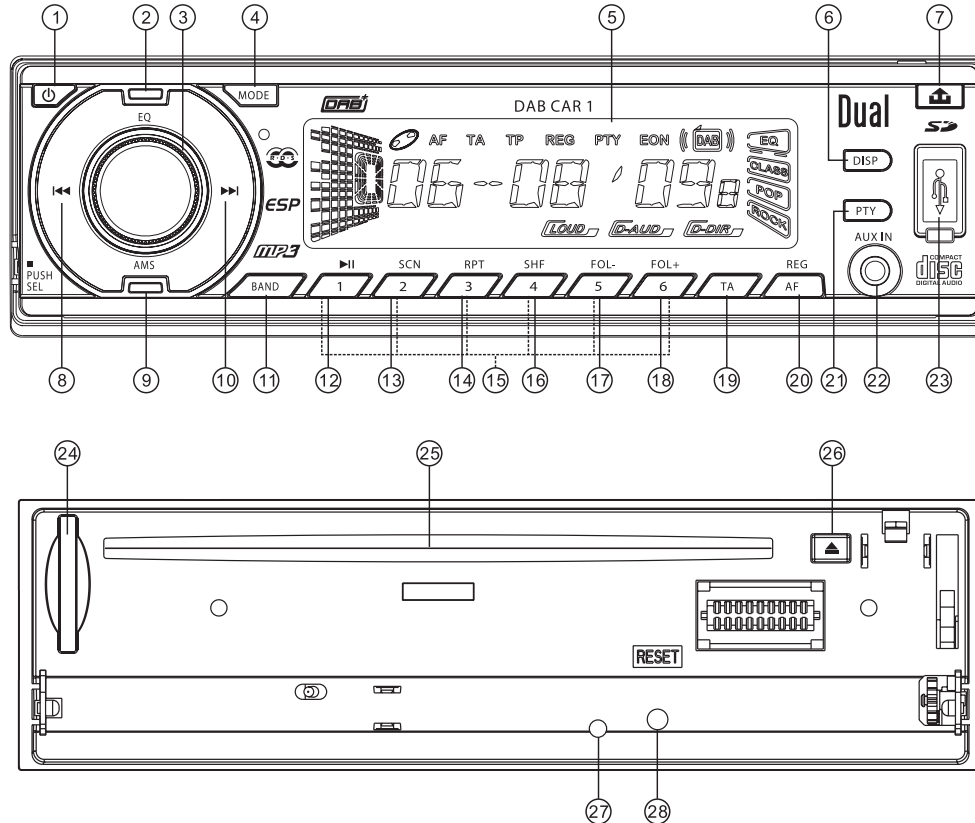

Comment utiliser le générateur aléatoire .....	36	<b>Comment nettoyer l'appareil .....</b>	<b>40</b>
Comment lire le début de chaque titre (INTRO).....	36	Remarques concernant les CD.....	40
Comment sélectionner des titres MP3 .....	37	<b>Comment remédier aux erreurs .....</b>	<b>41</b>
Comment lire des CD en mode mixte .....	37	<b>Caractéristiques techniques.....</b>	<b>43</b>
Comment utiliser la fonction USB.....	38	<b>Consignes d'élimination .....</b>	<b>44</b>
Insertion du support de données.....	38		
Fonctions.....	38		
<b>Comment utiliser la fonction SD/MMC .....</b>	<b>39</b>		
Insertion du support de données.....	39		
Fonctions.....	39		



# Vue d'ensemble de l'appareil



## Vue d'ensemble de l'appareil

1		POWER ON/OFF	13	2 / SCN	Fonction SCAN de lecture du début des titres
2	EQ	Fonction de sonorité de l'égaliseur	14	3 / RPT	REPEAT, fonction de répétition
3	PUSH SEL	Rotation : bouton de réglage du volume Pression : ouverture du réglage de la sonorité, sélection de menu par rotation / pression, confirmation d'entrée	15	1 ... 6	Stations programmées, stations radio PRESET
4	MODE	Sélecteur de modes RADIO, DAB+, CD, USB, SD/MMC, AUX	16	4 / SHF	SHUFFLE, lecture aléatoire
5		Afficheur	17	5 / FOL-	Album précédent MP3, USB, SD
6	DISP	Affichage des informations sur l'afficheur	18	6 / FOL+	Album suivant MP3, USB, SD
7		OPEN, ouverture du bloc de commande	19	TA	TRAFFIC ALARM : Disponibilité d'informations routières ON/OFF
8		CD/USB/SD : Sélection de titres, recherche rapide Radio : Réglage de la fréquence, recherche automatique de stations	20	AF/REG	Pression : recherche de fréquence alternative ON/OFF Pression prolongée : mode régional ON/OFF
9	AMS	Recherche de stations automatique avec mémorisation, PRESET	21	PTY	Affichage / recherche type de programme RDS
10		CD/USB/SD : Sélection de titres, recherche rapide Radio : Réglage de la fréquence, recherche automatique de stations	22	AUX IN	Raccordement source externe fiche jack 3,5 mm
11	BAND	Pression : sélection de bande FM / PO Pression prolongée : fonction "loudness" ON/OFF	23		Port USB
12	1 / 	CD/USB/SD : PLAY / PAUSE	24		Logement de carte mémoire SD/MMC
			25		Compartiment CD
			26		EJECT : éjection du CD
			27		LED : dissuasion antivol
			28	RESET	Réinitialisation de l'appareil : après montage, touches sans fonction, symbole d'erreur sur l'afficheur

## Connexions

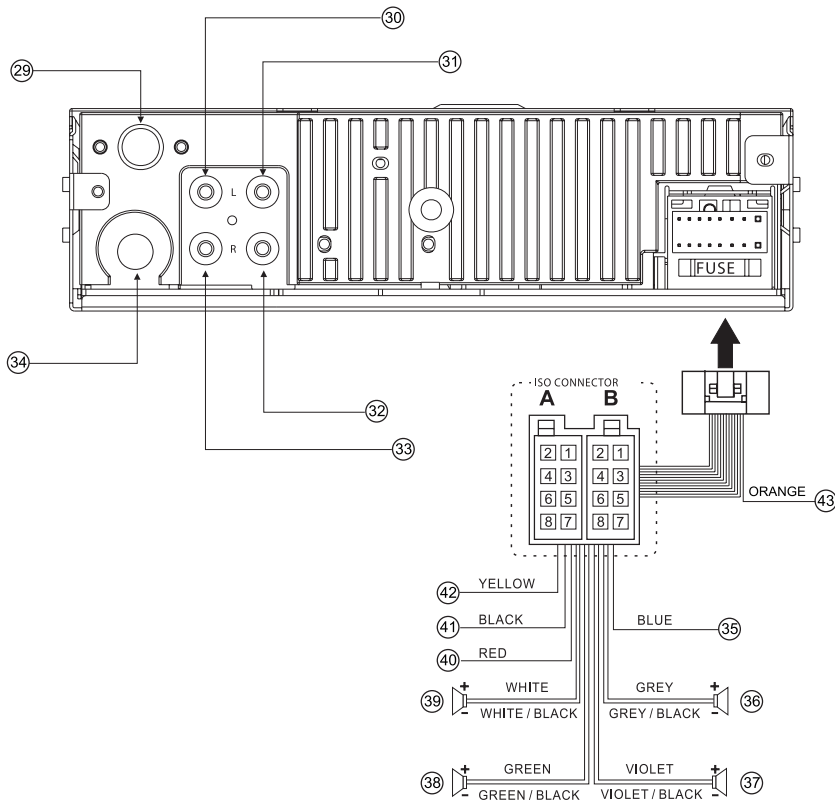

COULEUR		
29		Raccord antenne DAB
30	Blanc	Haut-parleur RCA, avant gauche
31	Blanc	Haut-parleur RCA, arrière gauche
32	Rouge	Haut-parleur RCA, arrière droit
33	Rouge	Haut-parleur RCA, avant droit
34		Raccord antenne FM
Affectation des broches du connecteur ISO		
35	Bleu	Antenne
36	Gris	AVANT 4 ohms
37	Violet	ARRIERE 4 ohms
38	Vert	ARRIERE 4 ohms
39	Blanc	AVANT 4 ohms
40	Rouge	ACC (Accessory)
41	Noir	GND B- (terre)
42	Jaune	Batterie B+
43	Orange	Mise en sourdine téléphone

## Remarques importantes

Veillez lire consciencieusement toutes les consignes de sécurité et conservez-les au cas où vous vous poseriez des questions ultérieurement. Observez toujours tous les avertissements et toutes les consignes figurant dans ce manuel d'utilisation. L'appareil est uniquement prévu pour le but décrit dans le présent manuel. Le fabricant ne peut être tenu pour responsable de dommages résultant d'une utilisation inappropriée ou imprudente

### Consignes de sécurité

- La sécurité routière constitue la priorité absolue. Manipulez seulement l'autoradio si la situation du trafic le permet.
- Familiarisez-vous avec l'appareil avant de prendre la route.
- Les signaux d'avertissement acoustiques de la police, des pompiers et des services de secours doivent être perçus à temps à l'intérieur du véhicule. Par conséquent, veuillez écouter votre programme avec un volume sonore adapté pendant la conduite.
- Ce produit est conçu pour un fonctionnement avec une batterie 12 V, avec borne de batterie négative à la masse. N'exploitez en aucun cas ce produit avec un

autre système de batterie, comme par exemple une batterie 24 V.

- N'insérez en aucun cas des objets étrangers dans le compartiment CD de cet appareil.

Veillez observer les consignes de sécurité suivantes pour le montage et le raccordement de l'appareil. Respectez à cette occasion les consignes de sécurité du constructeur automobile.

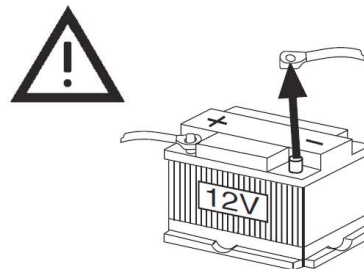

- ➔ Avant le montage, débranchez le câble de la borne de batterie (-).

Le montage avec borne de batterie négative (-) raccordée peut conduire à des chocs électriques et à des blessures en raison de court-circuits. Certains véhicules de tourisme équipés d'un système de sécurité électrique exigent des processus précis pour débrancher les bornes de batterie.

**LE NON-RESPECT DE CE PROCESSUS PEUT CONDUIRE A UNE ACTIVATION INATTENDUE DU SYSTEME DE SECURITE ELECTRIQUE, AVEC RISQUE D'ENDOMMAGEMENT DU VEHICULE ET DE BLESSURES CORPORELLES, VOIRE MORTELLES.**

- N'utilisez pas de composants de sécurité du véhicule (réservoir à carburant, freins, suspension de roue, volant, pédales, airbag, etc.) pour le câblage ou la fixation du produit ou de ses accessoires.
- L'installation de ce produit est interdite sur la plaque de recouvrement de l'airbag ou à un endroit risquant de gêner le fonctionnement de l'airbag. Vérifiez le cheminement des câbles, le réservoir à carburant, le câblage électrique et d'autres points avant de monter ce produit.
- Si vous devez ouvrir une ouverture d'accès sur le châssis du véhicule pour fixer ou câbler le produit, vérifiez tout d'abord où sont disposés les faisceaux de câbles, le réservoir à carburant et le câblage électrique. Ouvrez ensuite l'ouverture si possible par le côté extérieur.
- Faites effectuer le montage de l'autoradio par un personnel qualifié si vous ne disposez pas des connaissances nécessaires. Si vous ne respectez pas les processus corrects lors du montage et du raccordement de l'autoradio, il peut en résulter un accident ou un incendie.
- Faites attention de ne pas endommager les câbles. Evitez de coincer les câbles au niveau des composants ou des vis du véhicule. Ne rayez pas, ne tirez pas et ne pliez pas les câbles. Ne les posez pas à proximité de sources de chaleur et ne déposez pas d'objets lourds sur les câbles. Si les câbles sont posés par-dessus des arêtes vives, ils doivent être protégés au moyen de matériels appropriés.
- Utilisez les pièces fournies ou prescrites ainsi que les outils appropriés pour l'installation de l'autoradio. L'utilisation d'autres pièces que celles fournies ou prescrites peut conduire à un endommagement interne de l'appareil. Une installation incorrecte peut occasionner des accidents, des dysfonctionnements ou un incendie.
- Un montage incorrect peut provoquer un accident, des dysfonctionnement ou un incendie. Ne bloquez en aucun cas les fentes d'aération ou le refroidisseur de l'appareil.
- N'installez en aucun cas ce produit à des endroits qui sont exposés à de fortes vibrations ou instabilités.
- Evitez des surfaces inclinées ou fortement bombées pour le montage de l'appareil. Si l'installation n'est pas stable, l'appareil risque de tomber pendant la conduite et occasionner des accidents ou des blessures.

- Pour des raisons de sécurité, portez des gants de protection. Assurez-vous de l'exécution complète du câblage avant de monter l'appareil. Pour éviter d'endommager l'appareil, raccordez seulement le connecteur d'alimentation électrique après la fin des travaux de câblage.
- Ne raccordez en aucun cas plus qu'un seul haut-parleur à un bloc de bornes pour haut-parleur (excepté haut-parleur d'aiguës)
- Lors du perçage de trous, assurez-vous de ne pas endommager de composants du véhicule.
- La section du câble positif et du câble négatif ne doit pas être inférieure à 1,5 mm<sup>2</sup>.
- Ne pas raccorder de connecteurs du véhicule à l'autoradio ! Vous pouvez vous procurer le câble adaptateur nécessaire pour votre modèle de véhicule dans le commerce spécialisé.
- En fonction du modèle, votre véhicule peut diverger de cette description. Nous déclinons toute responsabilité eu égard à des dommages suite à un montage ou un raccordement incorrects, ainsi que pour des dommages consécutifs. Si les instructions indiquées dans le présent manuel ne devaient pas être adaptées pour votre montage, veuillez vous adresser à votre revendeur spécialisé, votre constructeur automobile ou à notre service d'assistance téléphonique.
- En cas de montage d'un amplificateur, les masses de l'appareil doivent tout d'abord être impérativement raccordées avant de brancher les connecteurs de la ligne d'entrée ou de sortie. Des masses d'appareil externe ne doivent pas être raccordées à la masse de l'autoradio (boîtier).
- N'installez en aucun cas ce produit à un endroit qui risque d'entraver le champ de vision du conducteur.
- Evitez toute ramification du câble d'alimentation électrique pour l'alimentation électrique d'autres équipements.
- Après le montage et le câblage, vous devriez contrôler le fonctionnement normal des autres équipements électriques.
- Si vous montez cet appareil dans un véhicule de tourisme équipé d'airbags, veuillez tenir compte de tous les avertissements et règles de précaution du constructeur automobile avant d'effectuer le montage.
- Assurez-vous que les câbles ne gênent pas la conduite ou l'embarquement à bord du véhicule / le débarquement.
- Isolez tous les fils découverts, afin d'éviter des courts-circuits.

## Divers



### Danger dû à un volume sonore trop élevé !

- Si le volume sonore était réglé sur le maximum avant l'extinction, le volume sonore peut être très élevé lors de la mise en marche.
- Pensez à réduire le volume sonore avant d'activer la fonction "LOUD". Avec la fonction "LOUD" le volume sonore peut être extrêmement élevé et risque d'endommager les haut-parleurs.
- Pensez à réduire le volume sonore avant d'activer le mode "AUX". En fonction du volume sonore réglé sur la source raccordée, le volume sonore peut être extrêmement élevé et risque d'endommager les haut-parleurs.
- Dans tous les cas, il y a risque de troubles auditifs graves !
- N'ouvrez en aucun cas l'appareil – seul un spécialiste doit l'ouvrir. Danger de choc électrique en cas d'ouverture du boîtier.
- N'essayez jamais de réparer vous-même un appareil défectueux. Adressez-vous toujours à nos points de service après-vente.
- Veillez également à ne pas toucher avec des objets métalliques ou avec les doigts les contacts situés au dos de l'appareil et sur la face avant. Ceci peut occasionner des court-circuits.
- Faites effectuer les travaux de maintenance uniquement par des spécialistes qualifiés, faute de quoi, vous vous mettriez vous-même ou d'autres personnes en danger.
- Ne laissez jamais des enfants utiliser cet appareil sans surveillance.
- N'écoutez pas des CD ou la radio avec un volume trop élevé, car cela pourrait entraîner des troubles auditifs durables.
- Le lecteur de CD utilise un rayon laser invisible qui pourrait vous blesser les yeux en cas de manipulation non-conforme. Ne regardez jamais directement dans le compartiment CD lorsqu'il est ouvert.
- Cet appareil est un appareil à laser de classe 1 (CLASS 1 LASER). L'autocollant correspondant (CLASS 1 LASER PRODUCT) se trouve au dos de l'appareil.



- Si le véhicule était stationné pendant une période prolongée dans un environnement chaud ou froid, attendez l'établissement d'une température normale à l'intérieur du véhicule avant d'utiliser l'appareil.

### **Risque de destruction du lecteur de CD !**

Les CD single (CDS) avec un diamètre de 8 cm et les CD de forme non circulaire (CD shape) ne doivent pas être utilisés. Le fabricant ne peut être tenu pour responsable d'endommagements du lecteur de CD résultant de CD inappropriés.

### **Protection antivol**

Retirez le bloc de commande pour éviter des vols.  
Utilisez l'étui fourni pour le ranger.

### **Prise AUX**

Un câble adapté est nécessaire pour pouvoir exploiter un appareil portable sur la prise AUX. Utilisez un câble avec une fiche jack de 3,5 mm. Assurez-vous que le câble ne vous gêne pas pour piloter le véhicule ou pour entrer / sortir dans le / du véhicule.



## Description de l'appareil

### Volume de livraison

Veillez vérifier que tous les accessoires mentionnés ci-dessous sont présents :

- autoradio DAB avec bloc de commande amovible,
- kit de montage,
- étui pour bloc de commande, antenne de vitre DAB, antenne extérieure DAB, adaptateur d'antenne,
- le présent manuel d'utilisation.

### Caractéristiques particulières de l'appareil

L'appareil est composé d'une radio FM/PO et DAB+, et dispose d'un lecteur de CD MP3, d'une connexion USB/SD/MMC ainsi que d'une connexion "LINE IN" pour une source de lecture externe.

Avec cet appareil vous pouvez :

- lire des CD, CD-R/RW et CD MP3. Les CD gravés doivent être finalisés. Consultez à ce sujet les instructions du manuel de votre graveur de CD.
- Le lecteur de CD peut répéter automatiquement des titres individuels.

- Le lecteur de CD est pourvu d'une fonction anti-chocs ESP.
- Avec l'appareil, vous pouvez lire des fichiers MP3 à partir de clés USB ainsi que de supports de données SD/MMC.
- L'appareil affiche les tags ID3.
- La radio reçoit les fréquences FM 87,5–108 MHz, PO 522–1620 kHz (analogique) et DAB 174–240 MHz (numérique).
- L'appareil est équipé du système RDS (Radio-Data-System - système de radiocommunication de données). Le système RDS est un procédé de transmission d'informations complémentaires via l'émetteur FM. Les stations émettrices avec système RDS émettent p. ex. leur nom de programme ou le type de programme. Ces informations sont affichées sur l'afficheur.
- L'appareil dispose de 18 emplacements mémoire de station pour les fréquences DAB ainsi que FM et de 6 emplacements mémoire de station pour les fréquences PO.
- L'appareil est pourvu d'une amplification des basses ainsi que d'un égaliseur avec effets sonores préréglés.

# Comment préparer le montage de l'appareil

## Montage de l'antenne DAB

Une antenne DAB spéciale est nécessaire pour le fonctionnement en mode DAB. A cet égard, 2 antennes et 1 adaptateur sont contenus dans le volume de livraison. Le paragraphe ci-dessous explique quelle est l'antenne appropriée. Testez l'antenne avant de commencer le montage, afin de s'assurer que la réception DAB est suffisante.

### **Antenne extérieure avec support magnétique**

Utilisez cette antenne pour la réception DAB dans des régions avec un signal plutôt faible. L'antenne extérieure est appropriée à cette fin, étant donné que le signal peut être reçu à partir de chaque direction.

### **Antenne de vitre**

Utilisez cette antenne dans des régions avec un signal DAB plus fort. Assurez-vous que l'antenne soit entièrement collée sur le pare-brise et qu'elle ne se trouve en aucun cas dans le champ de vision du conducteur.

### **Adaptateur d'antenne**

Utilisez cet adaptateur si une antenne passive est montée sur votre véhicule. Étant donné que dans ce cas les fréquences utilisées par le système DAB ne sont pas bloquées, le signal peut être alimenté à l'aide de l'adaptateur aussi bien vers le récepteur FM que vers le récepteur DAB.

Lors de la pose du câble d'antenne, faites attention à toute ramification ou contact avec un faisceau de câbles pour l'alimentation électrique. Un contact ou une ramification avec des câbles sous tension peut conduire à une perte du signal DAB !

### **Antenne extérieure DAB**

Acheminez le câble d'antenne jusqu'à l'insert p. ex. à travers une ouverture sous le tableau de bord côté passager. Le câble peut p. ex. être posé sous le tableau de bord et différents caches. Nettoyez l'endroit auquel l'antenne doit être fixée par l'intermédiaire du support magnétique. Informez-vous auprès du constructeur de votre véhicule pour obtenir de l'aide pour la pose.

### **Antenne de vitre DAB**

Acheminez le câble d'antenne jusqu'à l'insert p. ex. à travers une ouverture sous le tableau de bord côté passager. Le câble peut p. ex. être posé sous le tableau de bord et différents caches. Nettoyez le pare-brise avant de coller l'antenne. Assurez-vous que l'antenne

soit entièrement collée sur le pare-brise et qu'elle ne se trouve en aucun cas dans le champ de vision du conducteur. Informez-vous auprès du constructeur de votre véhicule pour obtenir de l'aide pour la pose.

## Adaptateur d'antenne

Branchez votre connecteur d'antenne dans l'entrée de l'adaptateur et raccordez les connecteurs respectifs de l'adaptateur à l'appareil.

## Montage de l'appareil

### Remarque :

Retirez tout d'abord les deux vis.

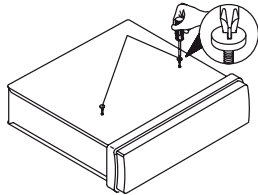

## Montage frontal

Observez les consignes de sécurité, voir p. 8.

- Avant le montage, débranchez le câble de la borne de batterie (-).

- Débranchez le connecteur ISO et l'antenne.
- Pressez la touche  (7) et retirez le bloc de commande **A**, voir p. 17.

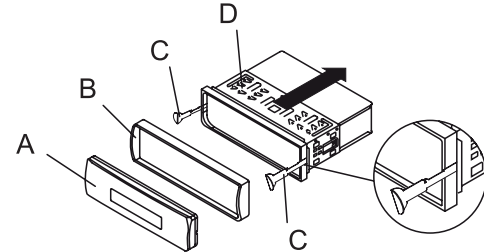

- Retirez le cadre du boîtier **B**, en soulevant légèrement la partie supérieure, puis en retirant le cadre par l'avant.
- Insérez les deux étriers **C** avec le crochet vers le haut dans les ouvertures de verrouillage, jusqu'au déblocage du dispositif de verrouillage.

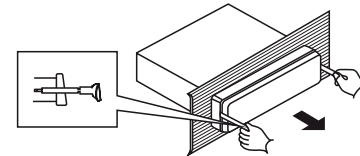

- Retirez ensuite avec les étriers **C** l'appareil du cadre **D** vers l'avant ou tirez le cadre vers l'arrière.

- Montez le cadre **C** dans la baie DIN du véhicule **B**.

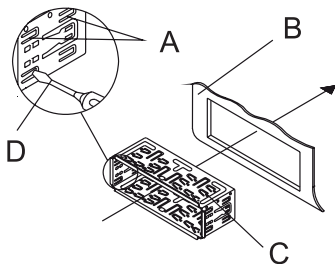

- Après avoir effectué le montage, pliez les languettes **A** à l'aide d'un tournevis **D**, afin d'obtenir un contact parfait entre le cadre **C** et la baie de montage **B** et de garantir par conséquent un montage fiable.
- Rebranchez le connecteur ISO ainsi que l'antenne.

### **ATTENTION : Ne pas plier les câbles !**

- Insérez l'appareil dans le cadre, jusqu'à l'enclenchement du dispositif de verrouillage.

## Sécurité de l'appareil

Etablissez à l'aide des accessoires fournis

- boulon de montage **A**,
- équerre métallique perforée **B**,
- rondelle-ressort **C**,
- écrou M5 **D**,
- rondelle **E**, ainsi que vis à tôle **F**,

une liaison sûre et durable de l'appareil avec un point de fixation métallique (mise à la terre).

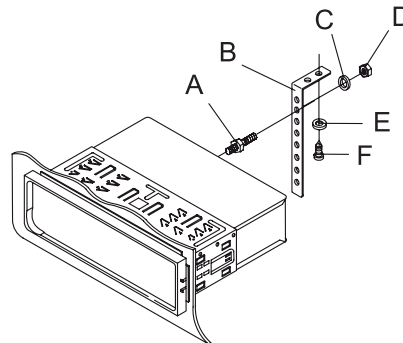

- Fixez le cadre du boîtier et montez le bloc de commande sur l'appareil.
- Rétablissez la liaison électrique au niveau de la batterie (-).

## Montage côté arrière

Observez les consignes de sécurité, voir p. 8.

Sur certains types de véhicules tels que Toyota ou Nissan, un cadre de fixation **E** est fourni pour le montage. Les accessoires de montage fournis avec l'appareil ne sont pas nécessaires.

- ➔ Avant le montage, débranchez le câble de la borne de batterie (-).
- ➔ Débranchez le connecteur ISO et l'antenne.

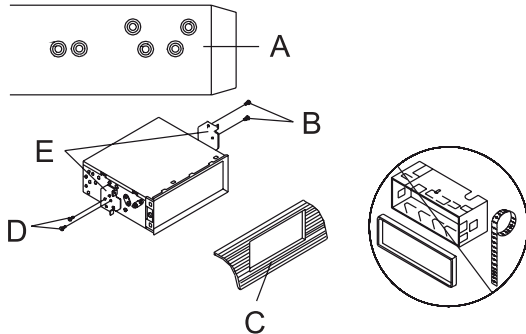

A : Vue latérale avec trous de fixation  
(T – Toyota, N – Nissan)  
B, D : Vis de fixation  
C : Tableau de bord  
E : Cadre de fixation

## Démontage et montage du bloc de commande

Le bloc de commande peut être retiré à des fins de protection contre les vols.

**Remarque :**

Eteignez auparavant l'appareil !

- ➔ Pressez la touche  (7) OPEN.

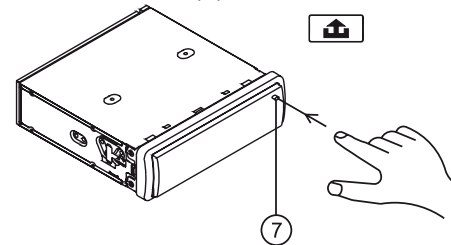

- ➔ Tenez le bloc de commande par le côté droit et pressez-le avec précaution vers la gauche (1). Retirez-le ensuite du support (2) vers l'avant.

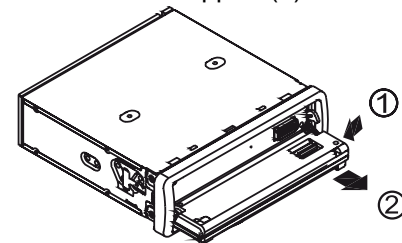

L'étui **A** permet de ranger le bloc de commande **B**.

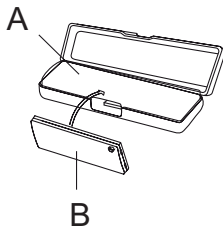

### Montage

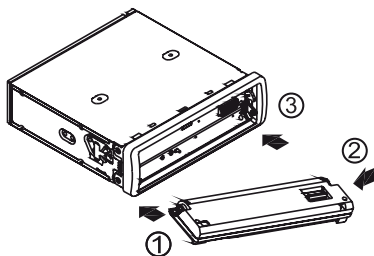

- Insérez tout d'abord le bloc de commande dans le logement à gauche (1).
- Pressez ensuite le bloc de commande légèrement dans le logement à gauche (2) et alignez l'orifice de montage à droite au-dessus de la broche ; relâchez ensuite le bloc de commande de manière à ce que la broche (3) puisse s'engager dans l'orifice de

montage à droite.

- Rabattez le bloc de commande vers le haut, jusqu'à ce qu'il s'emboîte.

#### Remarque :

Après la fin de l'installation, du montage et du câblage, il convient de presser la touche RESET (28).

- Eteignez le cas échéant l'appareil à l'aide de la touche  (1).
- Retirez le bloc de commande.
- Utilisez un stylo à bille ou un objet similaire pour appuyer sur la touche RESET (28).

La touche RESET (28) doit également être actionnée si

- les touches de commande ne fonctionnent plus, ou
- si le symbole d'erreur apparaît sur l'afficheur.

## Comment utiliser les fonctions générales de l'appareil

### Mise en marche et arrêt de l'appareil

- La touche  $\cup$  (1) permet de mettre l'appareil en marche et de l'éteindre ; l'afficheur (5) s'allume ou s'éteint.
- Vous pouvez également presser chaque autre touche, excepté les touches EJECT (26) et OPEN (7).

### Comment régler la source

- La touche MODE (4) vous permet de commuter entre mode RADIO, DAB, CD, USB, SD/MMC et AUX.
- Pour ce faire, pressez de façon répétée la touche MODE (4).

### Réglage du volume sonore

- Tournez le bouton de réglage SEL (3) pour régler le volume sonore souhaité.  
Plus fort : rotation vers la droite, moins fort : rotation vers la gauche.

## Comment régler la sonorité

- Pressez le bouton de réglage SEL (3) de façon répétée pour commuter entre les différents réglages. Les réglages s'effectuent conjointement pour toutes les sources audio :
  - **Bass, Treble, Balance, Fader, Volume**
- Après avoir sélectionné le réglage, tournez le bouton de réglage SEL (3) pour modifier les valeurs :
  - VOL : 00 à 100
  - BAS/TRB : -10 à +10
  - BAL : 10 L, 9 L, 8 L, ... 8 R, 9 R, 10 R
  - FAD : 10 F, 9 F, 8 F, ... 8 R, 9 R, 10 R

#### Remarque :

Le mode de réglage est quitté si aucune touche n'est actionnée pendant env. cinq secondes.

## Comment activer la fonction "loudness"

- Pressez la touche BAND (11) et maintenez la touche enfoncée pour activer ou désactiver l'amplification des basses.

## Réglage des effets sonores

- Pressez la touche EQ (2) de façon répétée. Vous pourrez ainsi adapter le son restitué au genre musical écouté.

- Les réglages suivants sont possibles : FLAT, CLASSIC, POP M, ROCK M, DSP OFF.  
Le réglage actif apparaît sur l'afficheur.

### Mise en sourdine téléphone automatique

Un appel téléphonique entrant est signalé par le biais de TEL CALL. Le son est désactivé, les touches de l'appareil sont hors fonction.

#### Remarque :

A cet égard, le câble orange 43 doit être raccordé.

Le son est à nouveau activé après la fin de la communication téléphonique.

### Comment effectuer des réglages par menu

- ➔ Pressez le bouton de réglage SEL (3) et maintenez-le pressé pendant env. 2 secondes. Le menu s'ouvre.
- ➔ Une pression répétée sur le bouton de réglage SEL (3) permet de commuter entre les réglages suivants :
  - TA SEEK / TA ALARM
  - PI SOUND / PI MUTE
  - RETUNE L / RETUNE S
  - MASK DPI / MASK ALL
  - DAB +FM Y / DAB+-FM N
  - BEEPS 2<sup>nd</sup> / BEEP ALL / BEEP OFF

- ➔ Une rotation du bouton de réglage SEL (3) permet de modifier les réglages.

### TA – Informations routières

En cas de flash d'informations routières (TA), le réseau d'émetteurs commute automatiquement vers un émetteur de radioguidage. Après l'information trafic, le programme écouté auparavant est à nouveau activé.

**TA SEEK :** Si le tuner ne reçoit pas de signal TA d'informations routières pour une nouvelle station réglée, une autre station émettant un signal TA est automatiquement réglée.

Si le tuner perd le signal de l'émetteur, celui-ci essaye de localiser la nouvelle fréquence d'émission de l'émetteur au cours d'une recherche automatique. Le tuner règle ensuite une station de même PI (indicatif d'émission) avec des informations routières.

**TA ALARM :** Si la recherche automatique s'arrête, un signal d'avertissement acoustique retentit.

Si le tuner ne reçoit pas de signal TA d'informations routières pour une nouvelle station réglée, un bip sonore retentit. De même si la station actuelle ne peut plus être reçue.

Si la nouvelle station réglée ne dispose pas de signal RDS, le message PI SEEK disparaît sur l'afficheur.



## **PI – Indicatif d'émission**

Dans de rares cas, des stations peuvent émettre différents PI sur la même fréquence.

**PI SOUND** : Le tuner commute brièvement vers la nouvelle station trouvée avec un PI différent, puis revient à la station réglée auparavant.

**PI MUTE** : Le tuner n'émet que la station réglée.

## **RETUNE – Durée de recherche de stations**

Ce réglage définit la durée de recherche de stations avec des informations routières ou de même PI.

**L** : 90 secondes

**S** : 30 secondes

## **MASK - Fréquences alternatives**

Cette fonction empêche le réglage de fréquences alternatives avec différents PI pendant la recherche automatique.

**MASK DPI** : Les fréquences alternatives avec différents PI sont masquées

**MASK ALL** : Les fréquences alternatives avec différents PI et un signal RDS faible sont masquées.

## **DAB+-FM – Commutation DAB - FM**

Si le signal reçu est trop faible, l'appareil peut commuter automatiquement de la réception DAB vers la réception FM.

**Y** : Commutation automatique active ; si le signal DAB est suffisamment fort, l'appareil commute à nouveau vers la réception DAB.

**N** : Commutation inactive ; si la réception est trop faible, le son est mis en sourdine ; lorsque le signal DAB est suffisamment fort, le son est à nouveau activé.

## **BEEP – Signaux sonores**

**ON** : Tonalités des touches activées

**OFF** : Tonalités des touches désactivées

**2<sup>nd</sup>** : Tonalité en cas d'activation de la deuxième fonction des touches

## Fonction de mémorisation

Si vous éteignez l'appareil en mode CD, USB ou SD/MMC et que vous le remettez en marche plus tard, la lecture est poursuivie à partir de la dernière position écoutée. Si vous commutez vers un autre mode pendant la lecture avant de revenir plus tard dans ce mode, la lecture est également poursuivie à partir de la dernière position écoutée.

## Comment afficher des informations sur l'afficheur

- ➔ Pressez la touche DISP (6) de façon répétée pour afficher différentes informations pendant env. 5 secondes :
- CT – Heure
- Fréquence
- PTY – Type de programme
- PS – Program Station, nom de la station
- Informations DAB
- Numéro de titre, durée de lecture ...

## Branchement d'une source audio externe

Vous pouvez reproduire le son d'un appareil externe (p. ex. lecteur MP3) via les haut-parleurs de l'appareil.

- ➔ Branchez un câble audio stéréo avec une fiche jack de 3, 5 mm entre la sortie audio de votre appareil externe et la prise AUX-IN (22).
- ➔ Sélectionnez le mode de fonctionnement AUX au moyen du sélecteur MODE (4).
- ➔ Démarrez la lecture sur l'appareil externe.

## Qu'est-ce que le format DAB ?

DAB est un nouveau format numérique, par l'intermédiaire duquel vous pouvez écouter un son cristallin en qualité CD. Même en voiture ou dans le train, vous disposez ainsi d'une bonne réception, exempte de bruit. DAB Broadcast utilise un flux de données à haute vitesse dans le canal radio.

A la différence des stations de radio analogiques traditionnelles, dans le cas de DAB, plusieurs stations sont diffusées sur une et même fréquence. On appelle cela ensemble ou multiplex. Un ensemble se compose de la station de radio et de plusieurs composants de service ou services de données, lesquels sont émis individuellement par les stations de radio. Informations, entre autres, sous [www.digitalradio.de](http://www.digitalradio.de) ou [www.digitalradio.ch](http://www.digitalradio.ch).

### Compression des données

La radio numérique met à profit les effets de l'ouïe humaine. L'oreille humaine ne perçoit pas les sons, qui sont inférieurs à un volume sonore minimal déterminé. Ainsi, les données qui sont inférieures au dit seuil d'audition de repos, peuvent également être éliminées par filtrage. Ceci est possible du fait que dans chaque flux de données numérique relatif à une unité d'information, le volume sonore correspondant, relatif à d'autres unités, est également mémorisé. En outre, dans un signal sonore, les parties moins fortes sont recouvertes par les parties plus fortes, selon un certain seuil limite. Toutes les informations sonores au sein d'une plage musicale, qui sont inférieures au dit seuil effectif d'audibilité dans le bruit, peuvent être éliminées par filtrage dans le signal à transmettre. Ceci conduit à la réduction du flux de données à transmettre, sans

différence de sonorité perceptible pour l'auditeur (procédé MUSICAM).

### Trains de séquence audio ("Audio Stream")

Les trains de séquence audio sont, dans le cas de la radio numérique, des flux de données continus, qui contiennent des trains MPEG 1 Audio Layer 2 et décrivent ainsi des informations acoustiques. Ce procédé permet de transmettre les programmes radio habituels et de les écouter côté réception. Dans la radio numérique, l'on utilise le format MUSICAM, qui prévoit deux PAD compatibles MPEG pour les données supplémentaires. Ce format est également désigné services de données PAD. La radio numérique ne vous apporte pas seulement une radio dans une excellente qualité sonore, mais également des informations supplémentaires. Ces informations peuvent se rapporter au programme courant (p. ex. titre, interprète) ou peuvent être d'autre nature (p. ex. informations, météo, trafic, conseils).

## Réception radio DAB

### Sélection et recherche de service

L'appareil démarre automatiquement la recherche de stations lorsqu'il est enclenché. Si aucune station n'est reçue, le message "No Signal" apparaît sur l'afficheur. Ceci signifie qu'aucune réception n'est possible, ou seulement une réception très faible. Dans ce cas, vous devriez changer d'emplacement.

## Comment utiliser le mode DAB

- Pressez la touche MODE (4) le cas échéant de façon répétée pour commuter en mode DAB. Le symbole  apparaît sur l'afficheur.

## Exécution d'une recherche automatique en mode DAB

Lors de la recherche automatique "Autoscan" **AMS**, tous les canaux DAB sont balayés et par conséquent toutes les stations sont trouvées.

- Pressez brièvement la touche AMS (9). La recherche automatique est démarrée ; "DAB SCAN" apparaît sur l'afficheur.
- Les stations trouvées sont mémorisées automatiquement.

### Remarque :

Le message "NO FOUND" apparaît sur le visuel si aucune station ne peut être trouvée.

## Sélection des stations DAB

- Les touches **I◀◀**, **▶▶I** (8, 10) vous permettent de commuter entre les stations.
- **PTY** (21) permet d'ouvrir la liste des stations. Vous pouvez défiler au sein de la liste en tournant le bouton de réglage **SEL** (3) et sélectionner la station d'écoute souhaitée en pressant sur **SEL** (3).

## Comment mémoriser des stations DAB sur les touches PRESET

Vous pouvez mémoriser jusqu'à 18 stations DAB. A cet égard, trois niveaux de mémorisation sont disponibles.

### Comment sélectionner le niveau de mémorisation

- Pressez la touche **BAND** (11) de façon répétée pour commuter entre les trois niveaux de mémorisation DAB 1, DAB 2 et DAB 3.

### Mémorisation d'une station sur une touche PRESET

- Réglez la station souhaitée au moyen des touches **I◀◀**, **▶▶I** (8, 10).
- Pressez pendant env. 2 secondes la touche **PRESET 1 ...6**.
- La station est mémorisée sur l'emplacement de programme réglé.

## Sélection des stations PRESET mémorisée

- Vous pouvez sélectionner une station mémorisée du niveau de mémorisation réglé en pressant la touche PRESET 1 ... 6 (15) correspondante.

La station sélectionnée et l'emplacement mémoire apparaissent sur l'afficheur.

## Suppression d'un emplacement de programme mémorisé

- Mémorisez une nouvelle station sur la touche PRESET respective.

## Suppression de toutes les stations DAB

- Pressez la touche EQ (2) et maintenez-la enfoncée. Toutes les stations DAB sont supprimées.

## Comment afficher des informations sur l'afficheur

- Pressez la touche DISP (6) de façon répétée pour afficher différentes informations pendant env. 5 secondes :

<b>Infos DAB</b>
Nom de la station
DLS : texte défilant avec des informations supplémentaires, qui sont éventuellement mises à disposition par les stations
Type de programme
Nom de l'ensemble / Multiplex
Puissance du signal
Niveau de mémorisation DAB actuel

## Comment utiliser le mode FM

### Remarque :

L'appareil reçoit les fréquences FM 87,5–108 MHz et PO 522–1620 KHz.

- ➔ Pour activer la radio, pressez le sélecteur MODE (4) de façon répétée. La fréquence ou le nom de la station apparaît sur l'afficheur.

### Comment sélectionner le niveau de mémorisation, régler la bande de fréquences

- ➔ Pressez la touche BAND (11) de façon répétée pour commuter entre les niveaux de mémorisation FM 1, FM 2, FM 3 et MW (PO).

## Réglage d'une station

### Recherche automatique de stations

Une pression brève sur les touches I◀◀, ▶▶I (8, 10) (env. 1 seconde) permet de démarrer la recherche automatique. SEARCH apparaît sur l'afficheur. La recherche automatique peut uniquement trouver des stations dont le signal de réception est fort. Les émetteurs faibles ne peuvent être réglés que manuellement.

Une nouvelle pression sur les touches I◀◀, ▶▶I (8, 10) (env. 1 seconde) permet de poursuivre la recherche

automatique. Pendant la recherche automatique, le mode radio est coupé.

### Sélection manuelle des stations

Pressez les touches I◀◀, ▶▶I (8, 10) et maintenez la touche enfoncée. MANUAL apparaît sur l'afficheur ; de ce fait, la sélection manuelle des stations est activée.

Pressez les touches I◀◀, ▶▶I (8, 10) pour modifier pas à pas la fréquence de réception vers le haut ou vers le bas. Dans la bande FM, par pas de 0,05 MHz ; dans la bande PO, par pas de 9 kHz (= réglage fin). De ce fait, vous pourrez également régler des émetteurs faibles dont vous connaissez la fréquence.

Pour effectuer une recherche rapide en mode manuel, vous pouvez pressez les touches I◀◀, ▶▶I (8, 10) et les maintenir enfoncées.

### Remarque :

Si aucune touche n'est pressée pendant env. 5 secondes en mode manuel, l'appareil retourne automatiquement en mode de recherche automatique. AUTO apparaît sur l'afficheur.

## Mémorisation des stations

La mémoire de programmes peut mémoriser 18 stations en mode FM et 6 stations en mode PO.

### Remarque :

Il est possible de mémoriser respectivement 6 stations par niveau de mémorisation FM 1, FM 2, FM 3 ainsi que MW (PO).

- En mode RADIO, réglez au moyen de la touche BAND (11) le niveau de mémorisation FM souhaité ou la réception PO.
- Réglez la station souhaitée au moyen des touches I◀◀, ▶▶I (8, 10).
- Pressez pendant env. 2 secondes la touche PRESET 1 ...6 (15).
- La station est mémorisée sur l'emplacement de programme réglé.
- Mémorisation d'autres stations : Répéter le processus.

## Affichage des stations PRESET mémorisées

- Vous pouvez sélectionner une station mémorisée du niveau de mémorisation réglé en pressant la touche PRESET 1 ... 6 (15) correspondante.

L'afficheur présente la chaîne réglée et l'emplacement du programme mémorisé.

### Remarque :

Si la station dispose d'un signal RDS, la fréquence d'émission avec le signal de réception le plus fort est réglée automatiquement.

## Effacement d'un emplacement de programme mémorisé

- Mémorisez une nouvelle station sur la touche PRESET respective.

## Comment mémoriser des stations automatiquement

Lors de la recherche automatique "Autoscan" **AMS**, les 6 stations avec le signal le plus fort sont recherchées sur l'ensemble de la bande de fréquences. Les stations trouvées sont mémorisées automatiquement sur les touches PRESET correspondant au niveau de mémorisation réglé.

- Pressez la touche AMS (9) et maintenez-la enfoncée.
- La recherche automatique est démarrée ; SEARCH apparaît sur l'afficheur.
- Les stations trouvées sont mémorisées automatiquement dans l'ordre sur les touches PRESET 1 ...6 (15).
- Après la fin de la recherche, les différentes stations PRESET sont brièvement restituées dans l'ordre.
- Pressez à nouveau la touche (9) pour annuler le processus.

### Brève restitution des stations PRESET

- Pressez brièvement la touche AMS (9).
- Les différentes stations PRESET sont brièvement affichées dans l'ordre.
- Pressez à nouveau la touche AMS (9) pour annuler le processus.

#### Remarque :

Si l'intensité du signal est trop faible, la station n'est pas restituée.

## Réception FM avec informations RDS

Le système RDS est un procédé de transmission d'informations complémentaires via l'émetteur FM. Les stations émettrices avec système RDS émettent p. ex. leur nom de station ou le type de programme. Ces informations sont affichées sur l'afficheur.

L'appareil peut reconnaître les informations RDS :

- PI (indicatif d'émission pour l'identification de la station),
- PS (nom de la station),
- PTY (type de programme),
- TA (Traffic Announcement, flash d'informations routières),
- AF (fréquences alternatives).

#### Types de programmes :

Type	Contenu	PRESET
NEWS	Stations d'informations	1
AFFAIRS	Stations économiques	1
INFO	Informations, conseils d'utilisation	1
SPORT	Stations de sports	2
EDUCATE	Conseils en éducation	2
DRAMA	Pièces de théâtre	2
CULTURE	Stations de culture	3



SCIENCE	Stations de sciences naturelles	3
VARIED	Stations de divertissement	3
POP M	Musique pop	1
ROCK M	Musique rock	1
EASY	Musique easy	2
LIGHT M	Musique légère	2
CLASSICS	Symphonies et opéras	3
OTHER M	Jazz, musique folklorique, country	3
WEATHER	Informations météo	4
FINANCE	Stations économiques	4
CHILDREN	Stations pour enfants	4
SOCIAL A	Société	5
RELIGION	Religion	5
PHONE IN		5
TRAVEL	Voyages	6
LEISURE		6
JAZZ	Musique jazz	4
COUNTRY	Musique country	4
NATIONAL		5
OLDIES	Oldies	5
FOLK	Musique folklorique	6
DOCUMENT		6

## Recherche d'après le type de programme

### Remarque :

Le tuner peut effectuer une recherche d'après le type de programme. La recherche est uniquement possible pour les stations mémorisées. Le cas échéant la recherche ne fonctionnera pas correctement, en cas de faible intensité du signal de la station réglée.

- ➔ Pressez la touche PTY (21) ; POP M ou NEWS apparaît sur l'afficheur.
- ➔ Pressez le cas échéant à nouveau la touche PTY (21) pour commuter entre recherche de musique POP M ou émissions d'informations NEWS.
- ➔ Une pression sur les touches PRESET 1 ... 6 (15) permet de démarrer la recherche d'après type de programme.

### Remarque :

- Affectation des touches PRESET, voir tableau.

La recherche automatique s'arrête lorsqu'une station correspondant au type de programme recherché a été trouvée. PTY NONE apparaît brièvement sur l'afficheur si aucune station correspondante n'est trouvée. L'appareil retourne à la dernière station écoutée.

## Réglage AF (fréquence alternative)

Si le signal émetteur est faible, l'appareil recherche automatiquement dans la bande de fréquences un signal plus fort de la station.

- Pressez la touche AF/REG (20) pour activer cette fonction ; le symbole "AF" apparaît sur l'afficheur.

Lorsque le signal de la station est faible, le symbole AF commence à clignoter. Le tuner recherche automatiquement un signal alternatif plus fort de la station dans la plage de fréquences.

Le message TRAFFIC apparaît sur le visuel si un flash d'informations routières est reçu. Le volume sonore est adapté au niveau pré réglé si vous avez abaissé le volume sonore.

## Réglage REG (contenus de programmes régionaux)

Certaines stations changent leurs contenus de programmes en fonction de la région d'émission et de l'heure de diffusion.

- Pressez la touche AF/REG (20) et maintenez-la enfoncée pour activer cette fonction ; le symbole "REG" apparaît sur l'afficheur.

Si un programme régional est émis, celui-ci est reçu lorsque cette fonction est activée. Si la fonction REG est désactivée, vous écoutez le programme normal.

## Radioguidage TA

L'activation de la fonction "Radioguidage TA" permet d'interrompre la lecture / écoute en cours (p. ex. station sans radioguidage, lecture CD / USB / SD / MMC, source externe) dès que le tuner détecte un flash d'informations routières.

- Pressez la touche TA (19) pour activer cette fonction ; le symbole "TA" apparaît sur l'afficheur.
- Si vous souhaitez couper le flash d'informations routières en cours et revenir à votre lecture / écoute sans désactiver complètement la fonction TA, pressez brièvement la touche TA (19).

- ➔ Pressez à nouveau la touche TA (19) pour désactiver cette fonction ; le symbole "TA" disparaît sur l'afficheur.

### **EON TA LOCAL / DX**

En cas d'un flash d'informations routières (TA), l'appareil commute automatiquement au sein d'un réseau d'émetteurs d'une station non émettrice de radioguidage vers une station émettrice de radioguidage correspondante du réseau d'émetteurs.

Après l'information trafic, le programme écouté auparavant est à nouveau activé.

- ➔ Pour activer cette fonction, pressez la touche TA et maintenez la touche enfoncée ; le symbole "EON" apparaît sur l'afficheur.

## Comment faire fonctionner le lecteur de CD

### Remarques générales concernant les CD / CD MP3

L'appareil est approprié pour des CD musicaux contenant des données audio (CD-DA ou MP3 pour CD-R et CD-RW). Les formats MP3 doivent être créés selon la norme ISO 9660 niveau 1 ou niveau 2. Les CD multisessions ne sont pas lisibles avec l'appareil.

Les termes "Album" et "Titre" sont utilisés en mode MP3. "Album" correspond au répertoire sur le PC et "Titre" au fichier sur le PC ou à un titre CD-DA.

L'appareil trie les albums ou les titres d'après les noms, dans l'ordre alphabétique. Si vous souhaitez un ordre différent, renommez le titre ou l'album et placez un numéro devant le nom.

Lors de la gravure de données audio sur des CD-R et CD-RW, il peut se produire des problèmes risquant d'affecter la restitution correcte. Ces problèmes sont dus à des défauts de paramétrage du logiciel et du matériel ou bien aux CD vierges utilisés. Si ce type de problème se produit, contactez le service après-vente de votre graveur de CD et du logiciel de gravure, ou bien recherchez des informations à ce sujet, par exemple sur Internet.

#### Remarque :

Si vous confectionnez des CD audio, respectez les dispositions légales et ne violez pas de droits d'auteur.

Maintenez le bloc de commande toujours fermé, pour éviter l'accumulation de poussières sur l'optique laser.

L'appareil peut lire des CD avec des fichiers MP3 et des CD audio normaux (CD-DA). D'autres extensions de fichiers telles que p. ex. \*.doc, \*.txt, \*.pdf, etc., ne sont pas supportées. Les fichiers musicaux ou les listes de lecture avec les extensions \*.AAC, \*.DLF, \*.M3U et \*.PLS ne peuvent pas être lus. L'appareil lit également les CD en mode mixte (audio / données).

Remarque : Compte tenu de la multitude de logiciels d'encodage différents, il n'est pas possible de garantir que tous les fichiers MP3 puissent être lus sans dérangements.

En cas de titres / fichiers défectueux, la lecture est poursuivie avec le titre / fichier suivant.

Si vous gravez des CD, faites-le de préférence à basse vitesse et créez le CD en mode monosession puis finalisez-le.

L'appareil dispose d'une fonction ESP à des fins de lecture sans dérangements. La fonction ESP ne corrige pas des erreurs résultant de défauts, de disques rayés ou encrassés.

## Quels disques pouvez-vous utiliser

Le lecteur de CD est compatible avec les médias CD, CD-R/RW et CD MP3. Vous pouvez lire tous ces CD avec l'appareil sans adaptateur.

Ne lisez pas d'autres supports tels que des DVD, etc.



Taille de disque 12 cm  
durée de lecture 74 minutes max.

### Remarque :

Dans le cas de CD MP3, la qualité d'écoute dépend de la configuration du débit binaire et du logiciel de gravure utilisé.

## Comment insérer les disques

- ➔ Pour insérer des CD, pressez la touche  (7) OPEN ; le bloc de commande est déverrouillé.
- ➔ Le bloc de commande se rabat vers l'avant. Le mouvement du bloc de commande ne doit pas être gêné à cette occasion.

### Remarque :

- ➔ Insérez avec précaution le CD avec le côté imprimé vers le haut dans l'introducteur automatique jusqu'à ce qu'une légère résistance soit perceptible.
- ➔ Le CD est inséré automatiquement et chargé ; CDP PLAY apparaît sur l'afficheur pendant le processus de chargement. Fermez le bloc de commande.

### Remarque :

Pressez le cas échéant le sélecteur MODE (4) de façon répétée, jusqu'à l'apparition de CDP PLAY sur l'afficheur.

Avant de manipuler l'appareil, attendez que le contenu complet du CD ait été lu, afin de garantir que toutes les informations nécessaires du CD ont été lues. Avec les CD MP3, ce processus peut durer un certain temps.

## Comment retirer les CD

- Pour prélever des CD, pressez la touche  (7) OPEN ; le bloc de commande est déverrouillé.
- Rabattez le bloc de commande vers l'avant.
- Pressez la touche EJECT (26) et prélevez avec précaution le CD en le tenant par les bords.
- Fermez le bloc de commande.



## Comment lire un disque

Si le CD est mal inséré ou si le CD est défectueux, l'indication "ERROR" apparaît sur l'afficheur.



- La lecture démarre automatiquement ; sinon, pressez la touche  (12).

L'appareil démarre la lecture du premier morceau. Le numéro du titre actuel ainsi que la durée de lecture actuelle apparaissent sur l'afficheur.

Dans le cas de CD MP3, MP3 et le numéro du titre apparaissent en alternance avec le nom du fichier.

- Si vous souhaitez faire une pause de lecture, pressez à nouveau la touche  (12). L'appareil interrompt la lecture. S-PAUSE apparaît sur l'afficheur.
- Pour poursuivre la lecture, pressez à nouveau la touche  (12).

## Comment sélectionner des titres

- Si vous souhaitez sauter au titre suivant, pressez une seule fois la touche  (10).
- Si vous souhaitez sauter au début du titre, pressez une seule fois la touche  (8).
- Si vous souhaitez sauter au titre précédent, pressez deux fois la touche  (8) à intervalle court.

L'afficheur indique le numéro du titre choisi.

- Appuyez plusieurs fois jusqu'à ce que le numéro du titre recherché s'affiche.

## Saut de titre +10 (CD audio)

- Si vous souhaitez sauter de 10 titres vers l'avant ou vers l'arrière, pressez une seule fois la touche FOL+ 6 (18) ou la touche FOL- (17).

## Recherche rapide en avant ou en arrière

Vous pouvez effectuer une recherche rapide vers l'avant ou vers l'arrière dans le morceau en cours pour chercher un passage spécifique. A cette occasion, la musique n'est pas diffusée par les haut-parleurs.

- Pour l'avance rapide, pressez la touche ►►I (10) et maintenez la touche enfoncée jusqu'à ce que vous ayez trouvé l'endroit souhaité.
- Pour le retour rapide, pressez la touche I◄◄ (8) et maintenez la touche enfoncée jusqu'à ce que vous ayez trouvé l'endroit souhaité.
- Relâchez la touche. La lecture redémarre à cet endroit.

## Sélection d'un album MP3

- Pour sélectionner des albums MP3, pressez la touche FOL+ 6 (18) ou la touche FOL- (17).
- L'album suivant ou précédent est sélectionné.

## Comment utiliser la fonction de répétition

### Répétition de la plage

- Sélectionnez le titre sur l'appareil.

Le numéro du titre choisi s'affiche.

- Pressez la touche ►II (12).
- Pressez la touche RPT (14). S-RPT apparaît sur l'afficheur.

La lecture du titre sélectionné est répétée.

### Répéter un album (uniquement CD MP3)

- Pressez la touche RPT (14) et maintenez-la enfoncée. D-RPT apparaît sur l'afficheur.

La lecture de l'album est répétée.

### Terminer la fonction de répétition

- Pressez la touche RPT (14) ; l'affichage de répétition n'est plus affiché.

## Comment utiliser le générateur aléatoire

Le générateur aléatoire permet de lire les morceaux d'un CD dans un ordre aléatoire.

- Pressez en mode PLAY la touche SHF (16).
- Les titres sont restitués dans un ordre aléatoire. S-SHF apparaît sur l'afficheur.

## Restitution des titres d'un album dans un ordre quelconque

- Pressez en mode PLAY la touche SHF (16) et maintenez-la enfoncée.
- Les titres de l'album sont restitués dans un ordre aléatoire. D-SHF apparaît sur l'afficheur.

## Fin

- Pour arrêter la lecture aléatoire des titres, pressez à nouveau la touche SHF (16).

## Comment lire le début de chaque titre (INTRO)

- Pressez la touche SCN (13).

Si vous pressez la touche SCN (13) pendant la lecture, la fonction commencera avec le titre en cours de lecture.

La fonction INTRO lit chaque titre pendant 10 secondes. S-SCN apparaît sur l'afficheur.

- Pour arrêter la fonction, pressez à nouveau la touche SCN (13).

## Lecture du début de chaque titre d'un album

- Pressez la touche SCN (13) et maintenez-la enfoncée.
- La fonction INTRO lit chaque titre de l'album pendant 10 secondes. D-SCN apparaît sur l'afficheur.

## Fin

- Pour arrêter la fonction, pressez à nouveau la touche SCN (13).



## Comment sélectionner des titres MP3

- Pressez la touche AMS (9). MP3 T★ apparaît sur l'afficheur ; le symbole d'étoile clignote.
- Tournez le bouton de réglage (3) pour sélectionner un numéro de titre et validez en pressant le bouton de réglage (3) ou la touche BAND (11).

Le titre souhaité est lu.

Vous pouvez également entrer directement le numéro du titre :

- Pressez tout d'abord la touche AMS (9) et entrez le numéro du titre à l'aide des touches suivantes :

Touche	Décimale	Touche	Décimale
1	1	6	6
2	2	MODE	7
3	3	I◀◀	8
4	4	▶▶I	9
5	5	DISP	0

- Terminez votre entrée en pressant le bouton de réglage (3) ou la touche BAND (11).

## Comment lire des CD en mode mixte

L'appareil restitue des CD contenant aussi bien des titres MP3 que des titres audio numériques (CDDA, format WAV).

Après l'insertion d'un CD en mode mixte, l'appareil restitue tout d'abord les titres audio numériques (CDDA).

Vous pouvez commuter entre la lecture des titres audio numériques (CDDA) et la lecture des titres MP3 :

- Pressez en mode PLAY la touche FOL- (17) ou la touche FOL+ (18) et maintenez la touche enfoncée.

## Comment utiliser la fonction USB

### Remarque :

La taille de la mémoire du support de données USB est limitée à 4 Go. Compte tenu de la multitude de modèles différents des supports de données USB, il n'est pas possible de garantir que chaque modèle soit supporté.

Les appareils USB version 1.0 et 2.0 sont supportés.

Lors du raccordement de supports de données USB, il peut arriver que l'appareil ou le support de données se "bloque" suite à la présence d'électricité statique. Dans ce cas, effectuez un reset, voir p. 18.

Lors du processus de chargement du support USB, ne pas toucher ou retirer le support USB !

Si vous utilisez un lecteur MP3 avec un accumulateur intégré, il convient de le retirer auparavant ! Dans le cas contraire, il risque d'être détruit !

## Insertion du support de données

- ➔ Commuter le cas échéant en mode USB au moyen du sélecteur MODE (4).
- ➔ Connectez le support de données USB au port (23). Les données du support de données sont chargées.

➔ Avant de manipuler l'appareil, attendez que le contenu complet a été lu, afin de garantir que toutes les informations nécessaires du support de données ont été lues. Si aucun support de données n'est connecté ou ne peut être lu, l'affichage "NO FILE" apparaît sur l'afficheur (4). Retirer le cas échéant le support USB et le reconnecter.

➔ La lecture du premier titre démarre automatiquement.

## Fonctions

La suite de la commande ainsi que les fonctions de lecture sont décrites au chapitre "Comment lire un disque", voir p. 34.

## Prélèvement du support de données

➔ Commutez au moyen du sélecteur MODE (4) vers une autre source et retirez le support de données USB en le débranchant.

## Comment utiliser la fonction SD/MMC

### Insertion du support de données

#### Attention !

Si la carte mémoire est introduite à l'envers dans le lecteur de carte, elle n'est pas détectée. La carte et les données qui s'y trouvent peuvent être endommagées.

#### Remarque :

La taille mémoire des cartes est limitée sur les supports de données à max. 4 Go. Les supports SDHC ne sont pas supportés.

- Pour utiliser des supports SD/MMC, pressez la touche  (7) OPEN ; le bloc de commande est déverrouillé.
- Rabattez le bloc de commande vers l'avant. Son mouvement ne doit pas être gêné.
- Insérez la carte dans le logement de carte SD (24) avec l'inscription vers la droite, jusqu'à ce qu'elle s'engage.
- Fermez le bloc de commande.
- Pressez le cas échéant de façon répétée le sélecteur MODE (4) pour commuter en mode SD/MMC.

- Le support de données est lu.
- La lecture du premier titre démarre automatiquement.

### Fonctions

La suite de la commande ainsi que les fonctions de lecture sont décrites au chapitre "Comment lire un disque", voir p. 34.

### Prélèvement du support de données

- Commutez au moyen du sélecteur MODE (4) vers une autre source et pressez le support de données avec précaution dans l'appareil jusqu'à ce qu'un "clac" soit audible.
- Prélevez ensuite la carte en la retirant.

## Comment nettoyer l'appareil

### Attention !

N'utilisez pas d'éponge à gratter, de poudre à récurer ni de solvant tel que l'alcool ou l'essence.

- ➔ Nettoyez le boîtier à l'aide d'un chiffon doux légèrement humide.

Évitez le contact direct des contacts du bloc de commande avec la peau.

## Remarques concernant les CD

Toujours garder le CD dans son emballage et ne le saisir que par les bords. La surface qui présente les couleurs d'un arc-en-ciel ne doit pas être touchée et doit toujours être propre. Ne collez pas de papier ni de bande adhésive sur le côté étiquette du disque. Le CD doit être tenu à l'abri du rayonnement solaire direct et des sources de chaleur telles que les chauffages.

Le CD ne doit également pas se trouver dans une voiture stationnée en plein soleil car la température à l'intérieur du véhicule peut être extrêmement élevée. Nettoyez les empreintes digitales et la poussière sur le côté enregistré à l'aide d'un chiffon de nettoyage propre et sec.

Pour le nettoyage des CD, n'utilisez pas de produits de nettoyage pour disques tels que des sprays pour disques, ni de liquides de nettoyage, de sprays antistatiques ou de solvants tels que l'essence, ni de diluants ou d'autres produits chimiques disponibles dans le commerce. Les tâches tenaces peuvent éventuellement être enlevées à l'aide d'une peau de chamois humide.

- ➔ Essuyez les disques en allant du centre vers les bords.

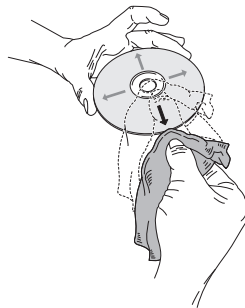

N'essuyez pas en faisant des mouvements circulaires, car vous provoqueriez des rayures qui généreraient ensuite des erreurs à la lecture.

## Comment remédier aux erreurs

Si l'appareil ne fonctionne pas comme prévu, contrôlez-le au moyen des tableaux suivants.

Si vous ne pouvez pas éliminer le défaut, même après les contrôles décrits, veuillez contacter le fabricant.

### Problèmes avec l'appareil

Symptôme	Cause possible / remède
L'appareil ne peut pas être mis en marche.	L'appareil n'est pas alimenté en courant. Mettre le contact d'allumage. Contrôler le fusible et le remplacer le cas échéant.
Aucun son n'est audible.	Augmentez le volume. Le cas échéant, la source appropriée n'est pas sélectionnée.
L'afficheur n'est pas activé, les touches sont sans fonction, message d'erreur sur l'afficheur.	Effectuer un reset de l'appareil, voir p. 18.

Symptôme	Cause possible / remède
Un bruit parasite est audible.	Un téléphone portable émet à proximité de l'appareil ou un autre appareil émet des ondes radio parasites. Éloignez le téléphone portable ou l'appareil parasite de l'environnement de l'appareil.
D'autres dérangements de fonctionnement, des bruits forts ou un dérangement de l'afficheur apparaissent.	Bloc de commande pas inséré correctement ou pas verrouillé. Voir p. 17. Des composants électroniques de l'appareil sont en dérangement. Coupez le contact d'allumage et remettez-le. Effectuer le cas échéant un reset, voir p. 18.

### Problèmes avec la radio

Symptôme	Cause possible / remède
L'appareil ne reçoit aucune station.	L'appareil ne se trouve pas en mode radio. Commutez au moyen du sélecteur MODE en mode FM ou PO.
Le son est faible ou de mauvaise qualité.	D'autres appareils, p. ex. un portable, perturbent la réception. L'antenne n'est pas raccordée correctement.

## Problèmes avec le lecteur CD

Symptôme	Cause possible / remède
Le CD n'est pas lu ou saute lors de la lecture.	L'appareil ne se trouve pas en mode CD. Le CD inséré n'est pas conforme.
	Le CD est mal placé. Insérez le CD, l'étiquette étant tournée vers le haut.
	Le CD est sale ou défectueux. Nettoyez le CD, utilisez un autre CD.
	De l'humidité s'est formée dans le compartiment CD. Prélevez le CD et laissez le compartiment CD sécher pendant env. 1 heure avec le bloc de commande ouvert.
	La durée de lecture du CD est supérieure à 74 minutes.
	Le CD ne peut pas être inséré. Un CD se trouve déjà dans le lecteur. Le retirer au moyen de la touche EJECT.

Symptôme	Cause possible / remède
Il y a des coupures de son.	Le volume sonore est réglé trop haut. Réduisez le volume sonore.
	Le CD est endommagé ou sali. Nettoyez le CD ou changez-le.
	Température trop élevée. Aérer le véhicule et attendre jusqu'à ce que l'habitacle soit refroidi.

## Problèmes avec les supports de données USB/SD

Symptôme	Cause possible / remède
Pas de lecture du support de données USB possible.	L'appareil ne se trouve pas en mode USB/SD. Commuter au moyen du sélecteur MODE vers la source correspondante.
	Support non inséré ou vierge. Insérer correctement le support de données ou y enregistrer des données musicales.

## Caractéristiques techniques

Dimensions de l'appareil (largeur x profondeur x hauteur, sans bloc de commande)	178 x 170 x 55 mm
Poids de l'appareil	env. 1,6 kg
Tension :	courant continu 12 V, max. 15 A
Mise à la terre :	masse négative
Puissance de sortie :	4 x 40 W max.
Conditions ambiantes :	+0 °C à +40 °C 5 % à 90 % d'humidité relative (sans condensation)



Sous réserve de modifications techniques et d'erreurs. Les dimensions sont des valeurs approximatives.

Ce produit est conforme aux normes suivantes :

2004/104/CE:2004

CISPR 2005:2002

ISO 7637-2: 2004

et à la directive sur le marquage CE.

Radio :	
Fréquence de réception analogique :	FM 87,5–108 MHz PO 522–1620 KHz
Fréquence de réception numérique :	BANDE III (Europe) : DAB 174–240 MHz
Antenne :	FM 75 OHMS antenne de vitre DAB, antenne extérieure DAB, adaptateur d'antenne
CD	plage de transmission 40 Hz – 18 kHz
Laser :	longueur d'onde 655 nm, classe 1
Débit binaire de lecture max. MP3	256 kbps
Prise de raccordement AUX :	fiche jack 3,5 mm

## Comment contacter le fabricant

DGC GmbH  
Graf-Zeppelin-Str. 7  
D-86899 Landsberg

www.dual.de

## Consignes d'élimination

### Élimination de l'emballage

Votre nouvel appareil a été protégé par un emballage lors de son acheminement. Tous les matériaux utilisés sont compatibles avec l'environnement et recyclables. Veuillez apporter votre contribution et éliminez l'emballage de façon respectueuse de l'environnement. Concernant les moyens actuels d'élimination des déchets, informez-vous auprès de votre revendeur ou concernant votre installation de gestion de déchets communale.

### **Danger d'étouffement !**

Ne laissez pas l'emballage et ses éléments à des enfants.  
Danger d'étouffement par les films ou d'autres matériaux d'emballage.

## Mise au rebut de l'appareil

Les appareils usagés ne sont pas des déchets sans valeur. Une élimination respectueuse de l'environnement permet de recycler des matières brutes précieuses. Renseignez auprès de l'administration de votre ville ou de votre commune concernant les possibilités d'une élimination réglementaire et respectueuse de l'environnement de l'appareil. Les piles doivent être retirées de l'appareil avant l'élimination de celui-ci.



Cet appareil est marqué selon la directive 2002/96/CE concernant les appareils électriques et électroniques usagés (WEEE).

Ce produit, arrivé en fin de vie, ne doit pas être éliminé par le biais des ordures ménagères ordinaires ; il doit être remis à un point de collecte prévoyant le recyclage d'appareils électriques et électroniques. Le symbole figurant sur le produit, dans le manuel d'utilisation ou sur l'emballage, attire votre attention à cet égard. Les matériaux sont recyclables conformément à leur marquage. Avec la réutilisation, le recyclage des matériaux ou d'autres formes de recyclage d'appareils usagés, vous apportez une contribution importante à la protection de notre environnement.





## DAB CAR 1

**Autoradio DAB+ con  
CD MP3, USB, SD**



**Istruzioni d'uso**

---

## Premessa

Questo manuale aiuta a utilizzare

- in modo sicuro e
- conforme a quanto prescritto

la vostra autoradio, qui di seguito chiamata semplicemente impianto o apparecchio.

## Destinatari di queste istruzioni d'uso

Le istruzioni d'uso sono rivolte a coloro che

- montano,
- utilizzano,
- puliscono
- o smaltiscono l'apparecchio.



### Attenzione!

Eliminare la protezione per il trasporto, prima di mettere in funzione l'apparecchio, vedere pag. 15.

## Caratteristiche grafiche di queste istruzioni d'uso

Diversi elementi del manuale sono contrassegnati con simboli particolari. In

questo modo risulta semplice capire se si tratta di

testo normale,

- elenchi o
- istruzioni operative.



### Avviso!

L'apparecchio utilizza una luce laser invisibile.

Attenzione, raggio laser all'interno dell'apparecchio. Per evitare danni provocati dal raggio, l'alloggiamento deve essere aperto solo da personale specializzato.

Raggio laser visibile e invisibile ad apparecchio aperto, in presenza di difetto o agendo sul bloccaggio.

**Non** esporsi direttamente al raggio!

-> Etichetta informativa sul lato inferiore dell'apparecchio.

---

# Indice

<b>Visione d'insieme dell'apparecchio</b> .....	<b>5</b>
<b>Collegamenti</b> .....	<b>7</b>
<b>Informazioni importanti</b> .....	<b>8</b>
Istruzioni di sicurezza .....	8
<b>Descrizione dell'apparecchio</b> .....	<b>13</b>
Confezione .....	13
Particolari caratteristiche dell'apparecchio .....	13
<b>Preparazione dell'apparecchio per il montaggio</b> ....	<b>14</b>
Montaggio dell'antenna DAB .....	14
Montaggio dell'apparecchio.....	15
Montaggio frontale .....	15
Montaggio lato posteriore.....	17
Smontaggio e montaggio del frontalino di comando .....	17
<b>Funzioni generali dell'apparecchio</b> .....	<b>19</b>
Accensione e spegnimento dell'apparecchio.....	19
Impostazione della fonte .....	19
Regolazione del volume .....	19
Come impostare il tono .....	19
Attivazione del Loudness .....	19
Impostazione degli effetti sonori.....	19
Soppressione automatica dell'audio.....	20
Esecuzione delle impostazioni del menu .....	20
Funzione memoria .....	22

Visualizzazione delle informazioni sul display .....	22
Collegamento di una fonte sonora esterna.....	22
<b>Che cos'è il DAB</b> .....	<b>23</b>
<b>Uso del modo DAB</b> .....	<b>24</b>
Come eseguire una ricerca con la DAB.....	24
Memorizzazione delle emittenti DAB sui tasti di PRESET .....	24
Visualizzazione delle informazioni sul display .....	25
<b>Uso del modo FM</b> .....	<b>26</b>
Impostazione di un'emittente .....	26
Memorizzazione delle emittenti .....	27
Memorizzazione automatica delle emittenti.....	27
Ricezione FM con informazioni RDS .....	28
Ricerca del tipo di programma.....	29
Impostazione AF (frequenza alternativa).....	30
Bollettino sulla viabilità TA .....	30
<b>Utilizzo del lettore CD</b> .....	<b>32</b>
Avvertenze generali sui CD/CD MP3 .....	32
CD utilizzabili .....	33
Inserimento di un disco.....	33
Estrazione di un disco.....	34
Riproduzione di un disco .....	34
Impostazione dei brani.....	34
Utilizzo della funzione repeat.....	35
Utilizzo della riproduzione casuale .....	36
Scansione dei brani (INTRO).....	36

Scelta dei brani MP3 .....	37
Esecuzione dei CD Mixed-Mode .....	37
Utilizzo della funzione USB .....	38
Inserimento di un supporto di memoria .....	38
Funzioni .....	38
<b>Come azionare la funzione SD/MMC .....</b>	<b>39</b>
Inserimento di un supporto di memoria .....	39
Funzioni .....	39

<b>Pulizia dell'apparecchio .....</b>	<b>40</b>
Avvertenze sull'utilizzo dei CD .....	40
<b>Eliminazione delle anomalie .....</b>	<b>41</b>
<b>Dati tecnici .....</b>	<b>43</b>
<b>Indicazioni per lo smaltimento .....</b>	<b>44</b>

# Visione d'insieme dell'apparecchio

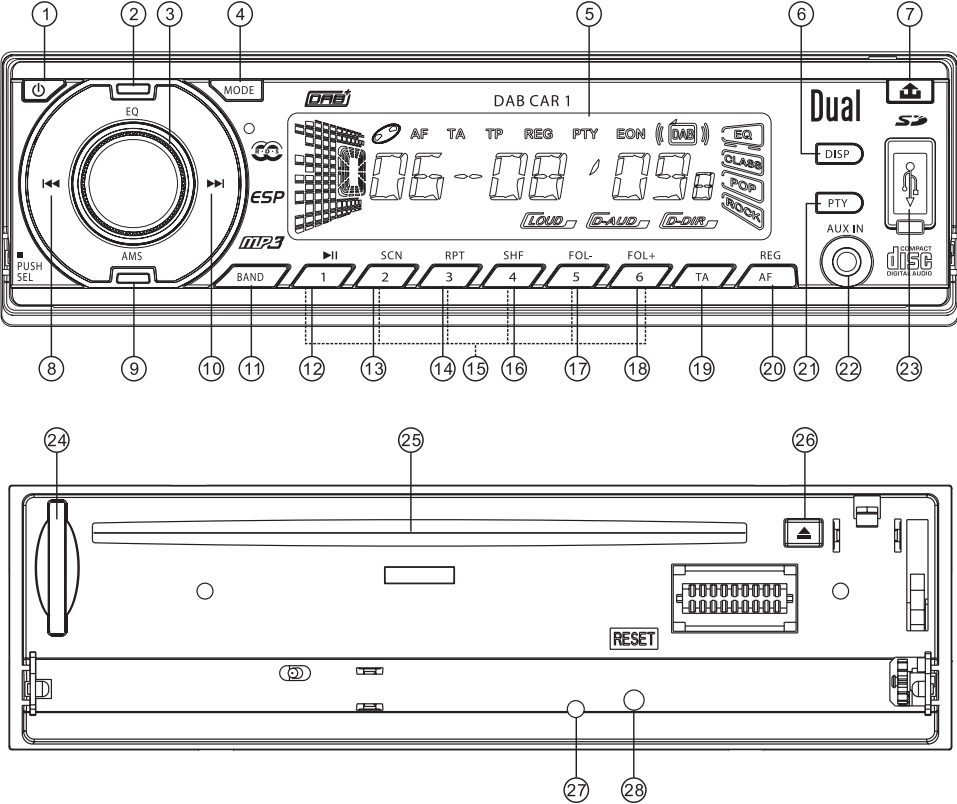

## Visione d'insieme dell'apparecchio

1		POWER ON/OFF	14	3 / RPT	REPEAT, Funzione di ripetizione
2	EQ	Funzione sonora equalizzatore	15	1 ... 6	Emittente programmata, stazioni radio PRESET
3	PUSH SEL	Rotazione: Regolatore del volume Pressione: Apertura della regolazione del tono, con Ruota/premi scegliere il menu, confermare l'immissione	16	4 / SHF	SHUFFLE, Riproduzione casuale
4	MODE	Interruttore di selezione del modo operativo RADIO, DAB+, CD, USB, SD/MMC, AUX	17	5 / FOL-	Album precedente MP3, USB, SD
5		Schermo	18	6 / FOL+	Album successivo MP3, USB, SD
6	DISP	Visualizzazione informazioni display	19	TA	TRAFFIC ALARM: Attesa informazioni sul traffico ON/OFF
7		OPEN, aprire il frontalino di comando	20	AF/REG	premuto: Ricerca frequenza alternativa ON/OFF mantenuto premuto: Modo regionale ON/OFF
8		CD/USB/SD: selezione dei brani, ricerca automatica Radio: regolazione frequenza, ricerca automatica emittente	21	PTY	Presentazione/ricerca tipo programma RDS
9	AMS	Ricerca automatica delle emittenti con memorizzazione delle stazioni, PRESET	22	AUX IN	Presenza fonte esterna spinotto 3,5 mm
10		CD/USB/SD: selezione dei brani, ricerca automatica Radio: regolazione frequenza, ricerca automatica emittente	23		Porta USB
11	BAND	premuto: selezione banda FM / AM mantenuto premuto: Loudness On/Off	24		Slot schede di memoria SD/MMC
12	1 / 	CD/USB/SD: PLAY / PAUSE	25		Scomparto CD
13	2 / SCN	Funzione esecuzione SCAN	26		EJECT: Espulsione CD
			27		LED: Dissuasione antifurto
			28	Reset	Reset dell'apparecchio: dopo il montaggio, tasti senza funzione, simbolo di errore sul display

## Collegamenti

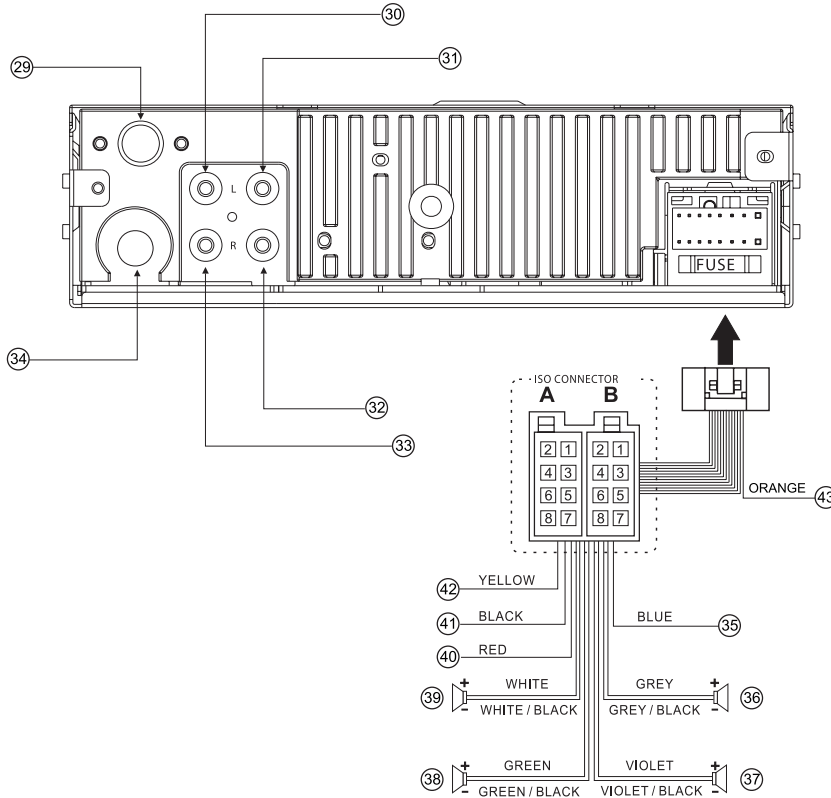

COLORE		
29		Presa antenna DAB
30	Bianco	Altoparlante RCA, davanti a sinistra
31	Bianco	Altoparlante RCA, dietro a sinistra
32	Rosso	Altoparlante RCA, dietro a destra
33	Rosso	Altoparlante RCA, davanti a destra
34		Presa antenna FM
Disposizione connessioni ISO		
35	Blu	Verso l'antenna
36	Grigio	DAVANTI 4 Ohm
37	Viola	DIETRO 4 Ohm
38	Verde	DIETRO 4 Ohm
39	Bianco	DAVANTI 4 Ohm
40	Rosso	ACC (Accessory)
41	Nero	GND B- (Ground)
42	Giallo	Batteria B+
43	Arancione	Soppressione dell'audio

## Informazioni importanti

Leggere attentamente le norme di sicurezza e conservarle per eventuali consultazioni successive. Seguire sempre tutti gli avvertimenti e le indicazioni presenti in queste istruzioni d'uso. L'apparecchio è destinato esclusivamente allo scopo descritto in queste istruzioni. Il produttore non può essere considerato responsabile di danni causati da un utilizzo improprio o negligente

### Istruzioni di sicurezza

- La sicurezza nella circolazione stradale è l'imperativo prioritario. Agire sull'autoradio soltanto se le condizioni di traffico lo consentono.
- Imparate l'uso dell'apparecchio prima di mettervi in marcia.
- All'interno del veicolo devono poter essere subito percepiti i segnali di allarme acustico della polizia, dei vigili del fuoco e delle ambulanze. Pertanto, durante la marcia, ascoltare i programmi a un volume accettabile.
- Questo prodotto è stato realizzato per l'uso con una batteria da 12 V con morsetto batteria negativo a massa. Non usare mai questo prodotto con un altro sistema di batteria, ad esempio una batteria da 24 V.

- Non inserire mai oggetti estranei nella fessura del CD di questo apparecchio.

Per tutta la durata del montaggio e del collegamento, attenersi alle seguenti indicazioni di sicurezza. Osservare anche le istruzioni di sicurezza del costruttore del veicolo.

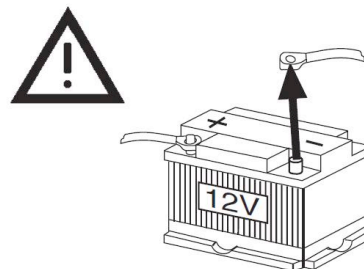

- ➔ Prima del montaggio, staccare il cavo dal morsetto (-) della batteria.

Il montaggio con morsetto negativo (-) collegato della batteria può provocare scosse elettriche e lesioni a causa di cortocircuiti. Alcuni autoveicoli equipaggiati con sistema di sicurezza elettrico richiedono particolari procedure per staccare i morsetti della batteria.



LA MANCATA OSSERVANZA DI QUESTA PROCEDURA PUÒ PROVOCARE L'INASPETTATA ATTIVAZIONE DEL SISTEMA DI SICUREZZA ELETTRICO CHE PUÒ ESSERE CAUSA DI DANNI AL VEICOLO E DI LESIONI PERSONALI, PERSINO CON CONSEGUENZE LETALI.

- Non utilizzare nessun componente pertinente alla sicurezza del veicolo (serbatoio del carburante, freni, sospensioni delle ruote, volante, pedali, airbag, ecc.) per il cablaggio o il fissaggio del prodotto o dei suoi accessori.
- È vietata l'installazione di questo prodotto sul coperchio dell'airbag o in un punto che impedisce il funzionamento dell'airbag. Prima di montare questo prodotto, verificare il percorso dei cavi, il serbatoio del carburante, il cablaggio elettrico e altri punti.
- Se si deve eseguire un'apertura di accesso nel telaio del veicolo, per fissare il prodotto o per cablarlo, verificare prima dove sono collocati i fasci di cavi, il serbatoio del carburante e il cablaggio elettrico. Effettuare quindi l'apertura per quanto possibile dal lato esterno.
- Se non si dispone delle necessarie conoscenze, fare montare l'autoradio da personale specializzato qualificato. Se non si rispettano le procedure esatte per il montaggio e collegamento dell'autoradio, si possono verificare infortuni o incendi.
- Prestare attenzione a non danneggiare i cavi e simili. Evitare di schiacciare i cavi/linee con componenti o viti del veicolo. Non scalfire, tirare o piegare mai i cavi e simili. Non collocarli vicino a fonti di calore e non posarvi sopra oggetti pesanti. Qualora i cavi/linee vengano fatti passare su spigoli vivi, i cavi stessi devono essere protetti con materiali adatti.
- Per l'installazione dell'autoradio, usare l'attrezzatura prescritta o fornita nella confezione e gli utensili adatti. L'uso di attrezzatura diversa da quella prescritta o fornita nella confezione può causare danni interni all'apparecchio. Un'installazione difettosa può provocare infortuni, malfunzionamento o incendi.
- Un montaggio difettoso può causare infortuni, malfunzionamento o incendi. Non ostruire mai le fessure d'aerazione né bloccare il dissipatore di calore dell'apparecchio.
- Non installare mai questo prodotto in punti nei quali esso sia esposto a forti vibrazioni o instabilità.
- Evitare di effettuare il montaggio su superfici inclinate o fortemente incurvate. Qualora l'installazione non sia stabile, l'apparecchio può cadere durante la marcia e provocare infortuni o lesioni.
- Indossare guanti per ragioni di sicurezza. Prima di montare l'apparecchio, verificare che il cablaggio sia stato eseguito completamente. Per evitare danni

all'apparecchio, collegare la spina dell'alimentazione elettrica soltanto dopo che è stato terminato il cablaggio.

- Non collegare mai più di un altoparlante a un set di morsetti altoparlanti. (eccetto toni alti)
- Nella creazione di fori, prestare attenzione a non danneggiare elementi del veicolo.
- La sezione trasversale del cavo più e meno non deve essere inferiore a 1,5 mm<sup>2</sup>.
- Non collegare alla radio la spina lato veicolo! I cavi adattatori necessari per il proprio tipo di veicolo sono reperibili presso i rivenditori specializzati.
- A seconda del sistema di costruzione, il proprio veicolo può presentare variazioni rispetto a questa descrizione. Non siamo responsabili di danni per errori di collegamento o di montaggio, né dei danni conseguenti. Se le istruzioni qui riportate non dovessero essere idonee al proprio montaggio, rivolgersi al proprio rivenditore specializzato, al produttore del veicolo o alla nostra hotline.
- Se si installa un amplificatore, si devono assolutamente collegare innanzitutto le masse degli apparecchi prima di collegare le spine per la presa Line-in o Line-out. Le masse degli apparecchi esterni non devono essere collegate alla massa dell'autoradio (carcassa).

- Non installare mai questo prodotto in un punto che comprometta il campo visivo.
- Evitare qualsiasi biforcazione del cavo di alimentazione elettrica per alimentare altre apparecchiature.
- Dopo il montaggio e il cablaggio, verificare il normale funzionamento delle altre apparecchiature elettriche.
- Nel caso si installi questo apparecchio in un autoveicolo dotato di airbag, osservare tutti gli avvertimenti e le norme precauzionali del produttore del veicolo, prima di eseguire l'installazione.
- Si presti attenzione che i cavi non ostacolino la guida e la salita/discesa sul/dal veicolo.
- Isolare tutti i fili scoperti, per evitare cortocircuiti.

### Altro



#### **Pericolo a causa del volume troppo alto!**

- Se prima dello spegnimento il volume era impostato al massimo, al momento dell'accensione il volume può essere molto alto.
- Prima di attivare la funzione "LOUD", abbassare il volume. Tramite la funzione "LOUD", il volume può aumentare in modo estremo e danneggiare gli altoparlanti.
- Prima di attivare il modo "AUX", abbassare il volume. A seconda del volume impostato sulla fonte collegata, il

volume può essere estremamente alto e danneggiare gli altoparlanti.

- In tutti i casi si possono verificare gravi danni all'udito!
- Non aprire l'apparecchio in nessun caso: questo è consentito soltanto a un tecnico esperto. In caso contrario, vi è il rischio di scossa elettrica.
- Non cercare mai di riparare da soli un apparecchio difettoso. Rivolgersi sempre a uno dei nostri centri di assistenza clienti.
- Non toccare le connessioni sul lato posteriore e su quello anteriore dell'apparecchio con oggetti metallici o con le dita. In quanto potrebbero verificarsi cortocircuiti.
- Fare eseguire i lavori di manutenzione sempre da personale specializzato qualificato. In caso contrario si corre il rischio di mettere in pericolo se stessi e gli altri.
- Non lasciare l'apparecchio incustodito alla portata dei bambini.
- Non ascoltare la radio o i dischi a un volume troppo alto. Ciò può danneggiare l'udito in modo permanente.
- Il lettore CD utilizza un raggio laser invisibile. In caso di utilizzo errato, esso può procurare lesioni agli occhi. Non guardare mai all'interno dello scomparto CD aperto.
- Questo apparecchio è stato classificato come apparecchio laser di classe 1 (CLASS 1 LASER).

L'adesivo (CLASS 1 LASER PRODUCT) si trova sul retro dell'apparecchio.



- Se il veicolo è stato parcheggiato per lungo tempo in un ambiente caldo o freddo, attendere prima di usarlo, fino al ritorno di temperature normali nell'abitacolo.

### **Rischio di danneggiamento del drive CD!**

Non usare CD singoli con un diametro di 8 cm e CD con profilo non circolare (Shape CD). Non ci assumiamo responsabilità per danni al drive CD derivati dall'uso di CD impropri.

### **Protezione antifurto**

Per evitare il furto, estrarre il frontalino di comando. Per conservarlo, usare la custodia fornita nella confezione.

### **Attacco AUX**

Per poter far funzionare un apparecchio portatile con l'attacco AUX, serve un cavo adatto. Usare un cavo con spinotto da 3,5 mm. Prestare attenzione che il cavo non sia di ostacolo durante la guida del veicolo o durante la salita/discesa dallo stesso.

## Descrizione dell'apparecchio

### Confezione

Accertarsi che siano presenti tutti gli accessori di seguito elencati:

- Autoradio DAB con frontalino di comando estraibile,
- Set di montaggio,
- Custodia per il frontalino di comando, antenna a filo DAB, antenna esterna DAB, adattatore antenna,
- il presente manuale d'uso.

### Particolari caratteristiche dell'apparecchio

L'apparecchio è costituito da una radio FM/AM e DAB+ e da un CD MP3 player, possiede inoltre attacchi USB/SD/MMC e un attacco LINE IN per l'uso di una fonte di riproduzione esterna.

Con questo apparecchio è possibile:

- riprodurre CD, CD-R/RW e CD MP3 . Per quanto riguarda i CD masterizzati, è necessario chiudere la sessione di registrazione. Leggere le note al riguardo nel manuale del masterizzatore di CD.

- Il CD player è in grado di ripetere automaticamente singoli brani.
- Il CD player è dotato di una funzione antishock ESP.
- Con l'apparecchio è possibile riprodurre file MP3 da chiavette USB e da supporti SD/MMC.
- L'apparecchio permette di visualizzare gli ID3 tag.
- La radio riceve sulle frequenze FM 87,5–108 MHz, AM 522–1620 kHz (analogico) e DAB 174–240 MHz (digitale).
- L'apparecchio dispone del sistema RDS (Radio Data System). L'RDS è un procedimento per trasmettere informazioni supplementari mediante l'emittente FM. Le stazioni emittenti con RDS inviano ad es. il titolo dei loro programmi o il tipo di programma. Essi sono visualizzati sul display.
- L'apparecchio dispone di 18 posizioni di memorizzazione emittenti per DAB e FM e 6 posizioni di memorizzazione emittenti per AM.
- L'apparecchio possiede un amplificatore dei bassi e un equalizzatore con effetti acustici preimpostati.

## **Preparazione dell'apparecchio per il montaggio**

### **Montaggio dell'antenna DAB**

Per il funzionamento del DAB è necessaria un'antenna speciale DAB. Nella confezione sono contenute 2 antenne e 1 adattatore. In seguito sarà chiarito quale antenna è adatta. Prima di iniziare il montaggio, testare l'antenna, per accertarsi che la ricezione DAB sia sufficiente.

#### **Antenna esterna con supporto magnetico**

Usare questa antenna per ricevere DAB nelle regioni con segnale debole. L'antenna esterna è adatta a questo scopo perché è in grado di ricevere il segnale da tutte le direzioni.

#### **Antenna a filo**

Usare questa antenna in regioni con segnale DAB forte. Accertarsi che l'antenna sia completamente incollata al parabrezza e non venga in nessun caso a trovarsi all'interno del campo visivo del conducente.

#### **Adattatore antenna**

Utilizzare questo adattatore se nella propria auto è installata un'antenna passiva. Poiché in questo caso, le frequenze usate dal DAB non possono venire bloccate, il

segnale può essere alimentato con l'aiuto dell'adattatore sia nella ricevente FM, sia nella ricevente DAB. Durante la posa del cavo dell'antenna prestare attenzione alla biforcazione e al contatto con un fascio di cavi per l'alimentazione elettrica. Il contatto o la biforcazione con cavi che trasportano tensione, può provocare la perdita del segnale DAB!

#### **Antenna esterna DAB**

Per l'inserimento, fare ad es. passare il cavo antenna attraverso un foro sotto la plancia del lato passeggero. Il cavo può ad es. essere collocato sotto la plancia portastrumenti e sotto diverse coperture. Pulire il punto in cui viene applicata l'antenna tramite il supporto magnetico. Informarsi presso il produttore del proprio autoveicolo per eventuale aiuto nelle operazioni.

#### **Finestra a filo DAB**

Per l'inserimento, fare ad es. passare il cavo antenna attraverso un foro sotto la plancia del lato passeggero. Il cavo può ad es. essere collocato sotto la plancia portastrumenti e sotto diverse coperture. Pulire il parabrezza prima di incollare l'antenna. Accertarsi che l'antenna sia completamente incollata sul parabrezza e non venga in nessun caso a trovarsi all'interno del campo visivo del conducente. Informarsi presso il produttore del proprio autoveicolo per eventuale aiuto nelle operazioni.

## Adattatore antenna

Inserire la propria spina dell'antenna nell'ingresso dell'adattatore e collegare all'apparecchio le relative spine dell'adattatore.

## Montaggio dell'apparecchio

### Nota:

Rimuovere anzitutto le due viti.

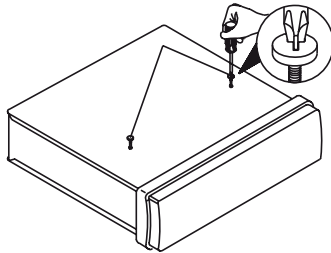

## Montaggio frontale

Attenersi alle istruzioni di sicurezza, vedere pag. 8.

- Prima del montaggio, staccare il cavo dal morsetto batteria (-).
- Staccare la spina ISO e l'antenna.

- Premere il tasto  (7) e rimuovere il frontalino di comando **A**, vedere pag. 17.

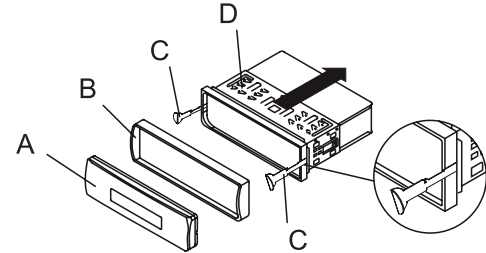

- Rimuovere la cornice della carcassa **B**, sollevando leggermente il lato superiore e poi tirando in avanti la cornice.
- Introdurre le due staffe **C** con il gancio verso l'alto nelle aperture di bloccaggio, fino a liberare il bloccaggio.

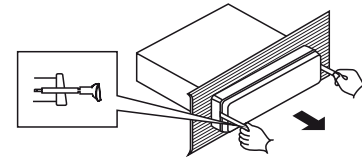

- Con l'aiuto delle staffe **C**, estrarre quindi in avanti l'apparecchio dal telaio **D** tenendo indietro il telaio.

- Montare il telaio **C** nel vano DIN del veicolo **B**.

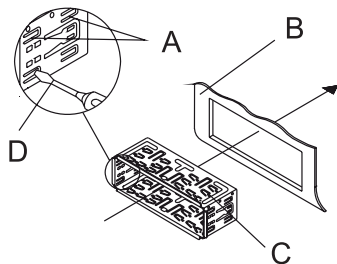

- Una volta effettuato il montaggio, piegare le linguette **A** con un cacciavite **D**, per realizzare il migliore contatto possibile del telaio **C** rispetto al vano di montaggio **B** e garantire un'installazione sicura.

- Ricollegare la spina ISO e l'antenna.

**ATTENZIONE: Non piegare ad angolo vivo i cavi!**

- Fare scorrere l'apparecchio nel telaio fino al fissaggio dell'elemento di bloccaggio.

## Protezione dell'apparecchio

Utilizzando gli accessori forniti

- bullone di montaggio **A**,
- staffa di metallo forata **B**,
- rosetta elastica **C**,
- dado M5 **D**,
- rondella **E** e vite per lamiera **F**

realizzare un collegamento sicuro e durevole dell'apparecchio con un punto di fissaggio metallico (collegamento a massa).

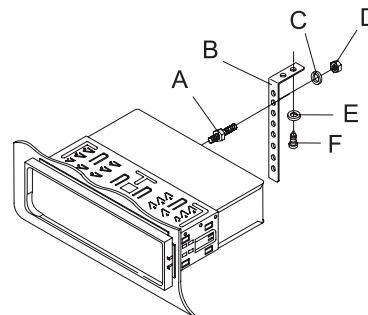

- Fissare la cornice della carcassa e montare il frontalino di comando sull'apparecchio.
- Effettuare il collegamento elettrico con la batteria (-).



## Montaggio lato posteriore

Attenersi alle istruzioni di sicurezza, vedere pag. 8.

In alcuni tipi di veicoli, come Toyota o Nissan, viene fornito un telaio di montaggio **E**. Non è quindi necessario l'accessorio di montaggio fornito insieme all'apparecchio.

- ➔ Prima del montaggio, staccare il cavo dal morsetto batteria (-).
- ➔ Staccare la spina ISO e l'antenna.

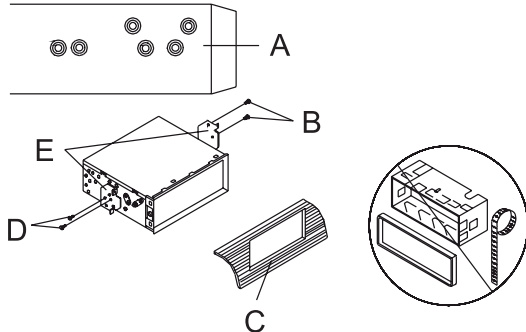

- A: Vista laterale con i fori di fissaggio (T – Toyota, N – Nissan)
- B, D: Viti di fissaggio
- C: Plancia del cruscotto
- E: Telaio di fissaggio

## Smontaggio e montaggio del frontalino di comando

Il frontalino di comando può essere rimosso per protezione contro il furto.

### Nota:

Spegnere anzitutto l'apparecchio!

- ➔ Premere il tasto  (7) OPEN.

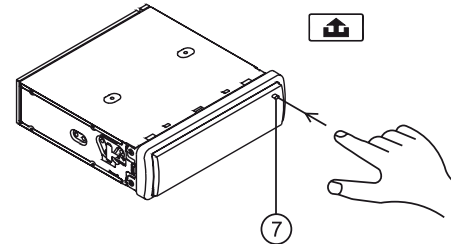

- ➔ Afferrare il frontalino di comando sul lato destro e premere con cautela verso sinistra (1). Tirare quindi in avanti togliendolo dal supporto (2).

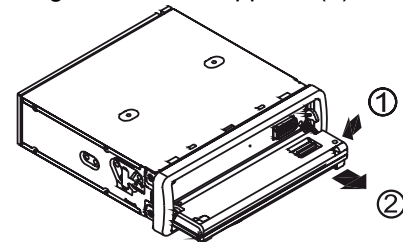

La custodia **A** serve per conservare il frontalino di comando **B**.

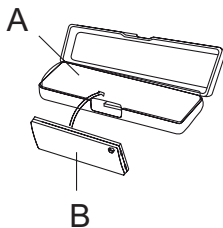

### Montaggio

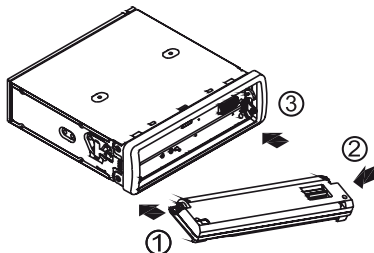

- ➔ Introdurre anzitutto il frontalino di comando nella sede a sinistra (1).
- ➔ Premere quindi leggermente il frontalino nella sede a sinistra (2) e portare il foro di montaggio a destra sopra il perno; rilasciare poi nuovamente il frontalino, di modo che il foro di montaggio a destra possa innestarsi sul perno (3).

- ➔ Ribaltare verso l'alto il frontalino fino al suo innesto in posizione.

#### Nota:

Una volta conclusa l'installazione, il montaggio e il cablaggio, premere il tasto RESET (28).

- ➔ Spegnere eventualmente l'apparecchio con il tasto  (1).
- ➔ Rimuovere il frontalino di comando.
- ➔ Usare una penna o qualcosa di simile per premere il tasto di RESET (28).

Il tasto di RESET (28) deve essere premuto anche nel caso in cui

- I tasti di comando non funzionano più, oppure
- Sul display viene visualizzato il simbolo di errore.

## Funzioni generali dell'apparecchio

### Accensione e spegnimento dell'apparecchio

- ➔ Con il tasto  (1) accendere l'apparecchio e il display (5) si illumina, oppure spegnerlo e il display si oscura.
- ➔ Si può anche premere qualsiasi altro tasto eccetto EJECT (26) o OPEN (7).

### Impostazione della fonte

- ➔ Con il tasto MODE (4) si può commutare su RADIO, DAB, CD, USB, SD/MMC, AUX.
- ➔ A tal fine, premere ripetutamente il tasto MODE (4).

### Regolazione del volume

- ➔ Ruotare il regolatore SEL (3), per impostare il volume desiderato.  
più alto: ruotare a destra  
più basso: ruotare a sinistra.

### Come impostare il tono

- ➔ Premere il regolatore SEL (3) ripetutamente, per

commutare tra le diverse impostazioni. Le impostazioni vengono eseguite per tutte le fonti audio:

- **Bass, Treble, Balance, Fader, Volume**
- ➔ Una volta selezionata l'impostazione, ruotare il regolatore SEL (3), per modificare i valori:
  - VOL: da 00 a 100
  - BAS/TRB: da -10 a +10
  - BAL: 10 L, 9 L, 8 L, ... 8 R, 9 R, 10 R
  - FAD: 10 F, 9 F, 8 F, ... 8 R, 9 R, 10 R

#### Nota:

Se non si premono tasti per circa cinque secondi, l'apparecchio esce dalla modalità impostazione.

### Attivazione del Loudness

- ➔ Premere il tasto BAND (11) e tenere il tasto premuto, per accendere/spegnere l'amplificazione dei bassi.

### Impostazione degli effetti sonori

- ➔ Premere ripetutamente il tasto EQ (2). In questo modo è possibile adattare la riproduzione in funzione del genere di musica che si sta ascoltando.
- Sono disponibili le seguenti impostazioni: FLAT, CLASSIC, POP M, ROCK M, DSP OFF.  
La selezione effettuata viene visualizzata sul display.

## Soppressione automatica dell'audio

Una chiamata telefonica in arrivo viene segnalata con TEL CALL. Il suono viene soppresso e i tasti sull'apparecchio sono fuori funzione.

### Nota:

A questo proposito deve essere collegato il cavo arancione 43.

Al termine del colloquio telefonico, il suono viene ripristinato.

## Esecuzione delle impostazioni del menu

- ➔ Premere il regolatore SEL (3) e tenerlo premuto per circa 2 secondi. Si apre il menu.
- ➔ Se si preme ripetutamente il regolatore SEL (3), si scorrono le seguenti impostazioni:
  - TA SEEK / TA ALARM
  - PI SOUND / PI MUTE
  - RETUNE L / RETUNE S
  - MASK DPI / MASK ALL
  - DAB +FM Y / DAB+-FM N
  - BEEPS 2<sup>nd</sup> / BEEP ALL / BEEP OFF
- ➔ La rotazione del regolatore SEL (3) modifica le impostazioni.

## TA – Informazioni sul traffico

In caso di un comunicato sulla viabilità (TA), all'interno di una catena di emittenti avviene la commutazione automatica su una stazione che trasmette un bollettino sul traffico. Una volta terminato il comunicato sulla viabilità, la radio torna al programma precedente.

**TA SEEK:** Se, quando è impostata una nuova emittente, il tuner non riceve alcun segnale TA per le informazioni sulla viabilità, viene automaticamente impostata un'altra emittente che trasmette un segnale TA.

Se il tuner perde il segnale dell'emittente, esso cerca di individuare la nuova frequenza di trasmissione dell'emittente con una ricerca automatica. Successivamente, il tuner imposta un'emittente di uguale PI con informazioni sulla viabilità.

**TA ALARM:** Se la ricerca automatica si disattiva, viene emesso un segnale acustico di avvertimento.

Se, quando è impostata una nuova emittente, il tuner non riceve alcun segnale TA per le informazioni sulla viabilità, viene emesso un bip. Lo stesso dicasi se l'emittente attuale non può più essere ricevuta.

Se la nuova emittente impostata non dispone di un segnale RDS, il messaggio PI SEEK scompare dal display.

## PI – Identificazione programma

In rari casi, le emittenti di PI diverse possono trasmettere sulla stessa frequenza.

**PI SOUND:** Il tuner passa brevemente al nuova emittente trovata con PI diversa, per ritornare poi all'emittente impostata in precedenza.

**PI MUTE:** Il tuner trasmette soltanto l'emittente impostata.

## RETUNE – Durata della ricerca emittenti

Questa impostazione definisce la durata della ricerca emittenti con informazioni sulla viabilità/uguale PI.

**L:** 90 secondi

**S:** 30 secondi

## MASK - Frequenze alternative

Questa funzione impedisce che durante la ricerca automatica vengano impostate frequenze alternative con PI diversa.

**MASK DPI:** Le frequenze alternative di PI diversa vengono nascoste

**MASK ALL:** Le frequenze alternative di PI diversa e segnale RDS debole vengono nascoste.

## DAB+-FM – Commutazione DAB - FM

Se il segnale ricevuto diventa troppo debole, l'apparecchio può passare automaticamente dalla ricezione DAB alla ricezione FM.

**Y:** commutazione automatica attiva; in presenza di segnale DAB sufficientemente forte, l'apparecchio ritorna alla ricezione DAB.

**N:** commutazione non attiva; in presenza di ricezione troppo debole, l'audio viene soppresso; quando il segnale DAB ritorna a essere sufficientemente forte, l'audio viene ripristinato.

## BEEP – Segnali acustici

**ON:** Toni dei tasti attivati

**OFF:** Toni dei tasti disattivati

**2<sup>nd</sup>:** Tono in caso di attivazione della seconda funzione dei tasti

## Funzione memoria

Se si spegne l'apparecchio nel modo operativo CD, USB o SD/MMC e in seguito lo si riaccende, la riproduzione riprende dal punto eseguito per ultimo. Se durante la riproduzione, si commuta in un altro modo operativo e in seguito si torna indietro, anche in questo caso la riproduzione riprende dal punto eseguito per ultimo.

## Visualizzazione delle informazioni sul display

- ➔ Premere ripetutamente il tasto DISP (6), per visualizzare alcune informazioni per circa 5 secondi:
  - CT – ora
  - Frequenza
  - PTY – Tipologia di programma
  - PS – Stazione del programma, nome dell'emittente
  - Informazioni sul DAB
  - Numero del brano, tempo di esecuzione ...

## Collegamento di una fonte sonora esterna

È possibile riprodurre il suono di un apparecchio esterno (ad es. lettore MP3) utilizzando gli altoparlanti della radio.

- ➔ Collegare alla presa AUX-IN (22) un cavo audio stereo con spinotto da 3,5 mm dell'uscita audio del proprio apparecchio esterno.
- ➔ Con MODE (4) scegliere il modo operativo AUX.
- ➔ Avviare la riproduzione sull'apparecchio esterno.

## Che cos'è il DAB

DAB è un nuovo formato digitale, che permette di ascoltare un suono che ha la stessa qualità dei CD. Anche in auto o in treno, quindi, la ricezione sarà buona e senza fruscii.

DAB Broadcast utilizza uno stream di dati ad alta velocità nel canale radio.

Diversamente dalle tradizionali stazioni analogiche, con il DAB molte stazioni trasmettono sulla stessa frequenza. Ciò viene detto ensemble o multiplexer. Un ensemble è costituito dalla stazione radio e da numerosi componenti service o dati, che vengono trasmessi individualmente dalle stazioni. Per informazioni consultare [www.digitalradio.de](http://www.digitalradio.de) o [www.digitalradio.ch](http://www.digitalradio.ch).

### Compressione dei dati

La radio digitale sfrutta le caratteristiche del sistema uditivo umano. L'orecchio umano non percepisce suoni al di sotto di una certa soglia di volume. I dati che si trovano al di sotto di questa soglia, detta "udibilità della soglia al silenzio", possono quindi essere filtrati. Ciò è possibile perché in un flusso di dati digitale di ogni unità di informazioni è memorizzato anche il suo volume, relativo a altre unità. In un segnale audio, inoltre, i dati con un volume inferiore a un determinato limite vengono coperti da quelli con volume maggiore. Tutte le informazioni audio in un brano di musica che cadono sotto la cosiddetta soglia di mascheramento uditivo, possono essere filtrate dal segnale da trasmettere.

Ciò porta a una riduzione del flusso di dati da trasmettere, senza che ci sia una percepibile differenza nel suono per l'ascoltatore (il termine tecnico per questo processo è MUSICAM).

### Audiostream

Gli audiostream della radio digitale sono flussi di dati costanti, che contengono frame MPEG 1 Audio Layer 2 con cui rappresentano le informazioni acustiche. Ciò permette di trasmettere i programmi radiofonici tradizionali e di ascoltarli. Nella radio digitale si utilizza il formato MUSICAM, che prevede due PAD conformi a MPEG per i dati supplementari. Questi sono anche chiamati servizi dati PAD. La radio digitale offre non solo un'eccellente qualità del suono, ma anche informazioni supplementari. Esse possono riferirsi al programma in corso (ad es. titolo, interprete) oppure essere indipendenti (ad es. notiziari, mete, traffico, consigli).

### Ricezione radio DAB

#### Service, selezione e ricerca

L'apparecchio inizia automaticamente la ricerca delle stazioni non appena viene acceso. Se non fosse possibile ricevere alcuna emittente, viene visualizzato "No Signal" sul display. Ciò significa che non c'è ricezione o il segnale è molto debole. In questo caso occorre modificare la posizione dell'apparecchio.

## Uso del modo DAB

- Premere il tasto MODE (4), all'occorrenza ripetutamente, per passare al modo DAB. Sul display viene visualizzato il simbolo .

## Come eseguire una ricerca con la DAB

Con la ricerca automatica **AMS**-"Autoscan" vengono scansionati tutti i canali DAB e quindi trovate tutte le emittenti.

- Premere brevemente il tasto AMS (9). Inizia la ricerca, sul display è visualizzato DAB SCAN.
- Le emittenti trovate vengono automaticamente memorizzate.

### Nota:

Se non è possibile trovare nessuna emittente, sul display viene visualizzato NO FOUND.

## Selezione delle emittenti DAB

- Con i tasti **I◀◀**, **▶▶I** (8, 10) si possono scorrere le emittenti.
- Con PTY (21) si apre la lista delle emittenti. Ruotando il regolatore SEL (3), si scorre la lista e premendo SEL (3) si seleziona l'emittente che si desidera riprodurre.

## Memorizzazione delle emittenti DAB sui tasti di PRESET

Si possono memorizzare fino a 18 stazioni nell'area DAB. A questo scopo sono a disposizione tre livelli di memorizzazione.

### Selezione del livello di memorizzazione

- Premere il tasto BAND (11) ripetutamente, per scorrere i tre livelli di memorizzazione DAB 1, DAB 2 e DAB 3.

### Memorizzazione delle emittenti su PRESET

- Impostare l'emittente desiderata con i tasti **I◀◀**, **▶▶I** (8, 10).
- Premere il tasto di PRESET 1 ...6 per circa 2 secondi.
- L'emittente è memorizzata nel posto di memoria impostato.



## Selezione dell'emittente PRESET memorizzata

- Premendo il relativo tasto PRESET 1 ...6 (15), è possibile scegliere l'emittente memorizzata del livello di memorizzazione impostato.

Il display visualizza l'emittente di volta in volta impostata e il posto di memoria.

## Cancellazione di un'emittente memorizzata

- Salvare una nuova stazione nel posto di memoria abbinato al tasto Preset.

## Cancellazione di tutte le emittenti DAB

- Premere il tasto EQ (2) e tenerlo premuto. Tutte le emittenti DAB vengono cancellate.

## Visualizzazione delle informazioni sul display

- Premere ripetutamente il tasto DISP (6), per visualizzare alcune informazioni per circa 5 secondi:

### Info DAB

Nome emittente

DLS: testo scorrevole con informazioni supplementari, se fornite dalle stazioni

Tipo di programma

Nome ensemble/Multiplex

Potenza del segnale

Livello di memoria DAB attuale

## Uso del modo FM

### Nota:

L'apparecchio riceve sulle frequenze FM (VHF) 87,5–108 MHz e AM (OM) 522–1620 KHz.

- Per attivare la radio, premere ripetutamente MODE (4). La frequenza/il nome dell'emittente viene visualizzata/o sul display.

### Scelta del livello di memorizzazione. Impostazione della banda di frequenza

- Premere ripetutamente il tasto BAND (11), per scorrere i livelli di memorizzazione FM 1, FM 2, FM 3 e AM.

## Impostazione di un'emittente

### Ricerca automatica delle emittenti

Se si premono brevemente i tasti I◀◀, ▶▶I (8, 10) (circa 1 secondo), inizia la ricerca automatica. Sul display viene visualizzato SEARCH. La ricerca automatica rileva solo le emittenti con segnale forte. Le emittenti con segnale debole possono essere impostate solo manualmente.

Ripremendo i tasti I◀◀, ▶▶I (8, 10) (circa 1 secondo) la ricerca continua. Nel corso della ricerca automatica, l'audio della radio viene disattivato.

## Selezione manuale dell'emittente

Premere i tasti I◀◀, ▶▶I (8, 10) e tenere il tasto premuto. Sul display viene visualizzato MANUAL, in questo modo è attivata la scelta manuale delle emittenti.

Premendo i tasti I◀◀, ▶▶I (8, 10) varia la frequenza di ricezione per gradi verso l'alto o verso il basso. Nella gamma FM in passi da 0,05 MHz, nella gamma AM in passi da 9-kHz (= sintonizzazione). In questo modo è possibile impostare anche le emittenti con segnale debole, qualora se ne conosca la frequenza.

Per una ricerca rapida nel modo manuale, si possono premere i tasti I◀◀, ▶▶I (8, 10) e tenerli premuti.

### Nota:

Se nel modo manuale non viene premuto nessun tasto per circa 5 secondi, l'apparecchio ritorna al modo di ricerca automatico. Sul display viene visualizzato AUTO.

## Memorizzazione delle emittenti

La memoria programmata può memorizzare 18 stazioni nella banda FM (VHF) e 6 stazioni nella banda AM (OM).

### Nota:

Si possono memorizzare 6 stazioni per ciascun livello di memorizzazione FM 1, FM 2, FM 3 e AM.

- Nel modo operativo RADIO impostare il livello di memorizzazione FM desiderato o la ricezione AM, usando BAND (11).
- Impostare l'emittente desiderata con i tasti I◀◀, ▶▶I (8, 10).
- Premere il tasto PRESET 1 ...6 (15) per circa 2 secondi.
- L'emittente è memorizzata nel posto di memoria impostato.
- Per memorizzare ulteriori emittenti ripetere il procedimento sopra descritto.

## Visualizzazione dell'emittente PRESET memorizzata

- Premendo il relativo tasto PRESET 1 ...6 (15), è possibile scegliere l'emittente memorizzata del livello di memorizzazione impostato.

Il DISPLAY visualizza ogni volta il canale impostato e la posizione di memoria.

### Nota:

Se l'emittente dispone di un segnale RDS, viene automaticamente impostata la frequenza di trasmissione con il segnale di ricezione più forte.

## Cancellazione di un'emittente memorizzata

- Salvare una nuova stazione nel posto di memoria abbinato al tasto Preset.

## Memorizzazione automatica delle emittenti

Con la ricerca automatica **AMS**- "Autoscan" viene scansionata l'intera banda di frequenza alla ricerca delle 6 emittenti più forti. Le emittenti trovate vengono automaticamente memorizzate sui tasti di PRESET del livello di memorizzazione impostato.

- Premere il tasto AMS (9) e tenerlo premuto.

- Inizia la ricerca, sul display è visualizzato SEARCH.
- Le emittenti trovate vengono automaticamente memorizzate in sequenza sui tasti PRESET 1 ...6 (15).
- Una volta terminate le operazioni, le singole emittenti presettate vengono riprodotte brevemente in base alla sequenza.
- Premere nuovamente AMS (9), per interrompere il processo.

### Esecuzione delle emittenti presettate

- Premere brevemente il tasto AMS (9).
- Le singole emittenti presettate vengono visualizzate brevemente in base alla sequenza.
- Premere nuovamente il tasto AMS (9), per interrompere il processo.

#### Nota:

Se l'intensità del segnale è scarsa, l'emittente non viene riprodotta.

## Ricezione FM con informazioni RDS

L'RDS è un procedimento per trasmettere informazioni supplementari mediante l'emittente FM. Le stazioni emittenti con RDS inviano ad es. il loro nome o il tipo di programma. Essi sono visualizzati sul display.

L'apparecchio è in grado di riconoscere le informazioni RDS

- PI (codice identificativo del programma per il riconoscimento dell'emittente),
- PS (nome dell'emittente),
- PTY (tipo di programma),
- TA (Traffic Announcement, informazioni sulla viabilità),
- AF (frequenze alternative).

#### Tipi di programma:

Tipo	Contenuto	PRESET
NEWS	Notizie	1
AFFAIRS	Economia	1
INFO	Informazioni, suggerimenti per i consumatori	1
SPORT	Notizie sportive	2
EDUCATE	Suggerimenti formativi	2
DRAMA	Brani teatrali	2
CULTURE	Cultura	3

SCIENCE	Scienze naturali	3
VARIED	Intrattenimento	3
POP M	Musica pop	1
ROCK M	Musica rock	1
EASY	Easy Music	2
LIGHT M	Musica leggera	2
CLASSICS	Sinfonie e opera	3
OTHER M	Jazz, musica popolare, Country	3
WEATHER	Informazioni meteo	4
FINANCE	Economia	4
CHILDREN	Trasmissioni per bambini	4
SOCIAL A	Società	5
RELIGION	Religione	5
PHONE IN		5
TRAVEL	Viaggi	6
LEISURE		6
JAZZ	Musica jazz	4
COUNTRY	Musica country	4
NATIONAL		5
OLDIES	Oldies	5
FOLK	Musica folk	6
DOCUMENT		6

## Ricerca del tipo di programma

### Nota:

Il tuner può cercare un'emittente in base all'indicazione del tipo di programma. La ricerca è possibile soltanto con le emittenti memorizzate. In caso di intensità scarsa del segnale dell'emittente impostata, la ricerca può non funzionare correttamente in determinate circostanze.

- ➔ Premere il tasto PTY (21), sul display viene visualizzato POP M o NEWS.
- ➔ Ripremere eventualmente PTY (21), per commutare tra la ricerca di musica POP M o di notizie NEWS.
- ➔ La pressione dei tasti PRESET 1 ... 6 (15) avvia la ricerca del tipo di programma.

### Nota:

- Per l'assegnazione dei tasti PRESET, vedere tabella.

La ricerca automatica si ferma, se viene trovata un'emittente con il tipo di programma cercato. Se non viene trovata nessuna emittente, sul display compare brevemente PTY NONE. L'apparecchio ritorna all'ultima emittente.

## Impostazione AF (frequenza alternativa)

In caso di segnale debole dell'emittente, inizia automaticamente la ricerca di un segnale emittente più forte, nella banda di frequenza.

- ➔ Premere il tasto AF/REG (20) per attivare questa funzione, sul display è visualizzato il simbolo AF.

In caso di segnale debole dell'emittente, il simbolo AF inizia a lampeggiare. Il tuner cerca automaticamente un segnale alternativo più forte, dell'emittente nella gamma di frequenze.

Se si verifica la ricezione di un bollettino sulla viabilità, sul display viene visualizzato il messaggio TRAFFIC. Il volume viene adattato all'altezza preimpostata, nel caso l'abbiate regolato troppo basso.

## Impostazione REG (contenuti programmi regionali)

Alcune emittenti cambiano il contenuto dei loro programmi a seconda della regione di trasmissione e dell'ora.

- ➔ Premere il tasto AF/REG (20) e tenerlo premuto per attivare questa funzione; sul display viene visualizzato il simbolo REG.

Se viene trasmesso un programma regionale, avviene la relativa ricezione, se la funzione è attivata. Se REG è disattivato, si sente il normale programma.

## Bollettino sulla viabilità TA

L'attivazione della funzione Bollettino sulla viabilità TA si predispone per interrompere la trasmissione in corso (ad es. emittente senza bollettino sulla viabilità, riproduzione CD/USB/SD/MMC, fonte esterna), non appena il tuner rileva la presenza di un bollettino sul traffico.

- ➔ Premere il tasto TA (19) per attivare questa funzione; sul display viene visualizzato il simbolo TA.
- ➔ Se si desidera interrompere il bollettino sulla viabilità in corso e tornare alla propria trasmissione, senza disattivare completamente la funzione TA, premere brevemente il tasto TA (19).
- ➔ Premere nuovamente il tasto TA (19) per disattivare questa funzione; dal display scompare il simbolo TA.

## **EON TA LOCAL / DX**

In caso di un bollettino sulla viabilità (TA), nell'ambito di una catena di emittenti, avviene la commutazione automatica da un'emittente senza bollettini sul traffico alla relativa emittente con bollettino sul traffico della catena di emittenti.

Una volta terminato il comunicato sulla viabilità, la radio torna al programma precedente.

- ➔ Per attivare questa funzione, premere il tasto TA e tenerlo premuto; sul display viene visualizzato il simbolo EON.

## Utilizzo del lettore CD

### Avvertenze generali sui CD/CD MP3

L'apparecchio è adatto a CD musicali registrati con dati audio (CD-DA o MP3 per CD-R e CD-RW). I formati MP3 devono essere realizzati con ISO 9660 Level 1 o Level 2. I CD multisessione non vengono letti.

Nella modalità MP3 sono indicativi i termini "Folder" = album e "Title". "Folder" corrisponde alla cartella del PC, "title" al file del PC o a un brano del CD-DA.

L'apparecchio cataloga gli album o i brani dell'album per titolo, in ordine alfabetico. Qualora si preferisse un altro ordine, occorre modificare il titolo del brano o dell'album e mettere un numero prima del titolo.

Quando si masterizzano CD-R e CD-RW con dati audio possono verificarsi diversi problemi, che talora impediscono una riproduzione perfetta. Le cause di ciò possono essere errori di impostazione del software e dell'hardware oppure il CD vergine utilizzato. Qualora si verificassero tali errori, sarebbe opportuno contattare l'assistenza tecnica del produttore del masterizzatore CD o del software di masterizzazione oppure ricercare le informazioni necessarie, ad es. su Internet.

### Nota:

Quando si registrano CD audio, occorre rispettare le prescrizioni di legge e non violare i diritti d'autore.

Tenere il frontalino di comando sempre chiuso, in modo che la polvere non si accumuli nell'ottica del laser.

L'apparecchio può riprodurre CD con file MP3 e normali CD audio (CD-DA). Altre estensioni di file, come ad es. \*.doc, \*.txt, \*.pdf, ecc., non sono supportate. Tra l'altro, non è possibile la riproduzione di file musicali o di playlist con le estensioni \*.AAC, \*.DLF, \*.M3U e \*.PLS. L'apparecchio esegue anche CD mixed mode.

Nota: A causa del gran numero di differenti software encoder esistenti, non è possibile garantire che qualsiasi file MP3 possa essere riprodotto senza disturbi.

Un brano o file "difettoso" viene saltato e la riproduzione prosegue con il brano successivo.

Quando si masterizzano CD è meglio masterizzare a bassa velocità, realizzare e finalizzare i CD come sessioni singole.

L'apparecchio possiede una funzione ESP per la riproduzione senza disturbi. La funzione ESP non corregge gli errori causati da dischi difettosi, graffiati o sporchi.



## CD utilizzabili

Il CD Player è compatibile con CD, CD-R/RW e CD MP3. Con questo apparecchio è possibile riprodurre tutti i dischi citati, senza adattatore.

Non utilizzare dischi diversi, come DVD ecc.



Grandezza disco 12 cm  
Tempo di esecuzione 74 min max.

### Nota:

La qualità della riproduzione dei CD MP3 dipende dall'impostazione del bit rate e dal software di masterizzazione utilizzato.

## Inserimento di un disco

- ➔ Per inserire i CD, premere il tasto  (7) OPEN, il frontalino di comando si sblocca.
- ➔ Il frontalino di comando si ribalta in avanti. Non ostacolare il movimento del frontalino.

### Nota:

- ➔ Introdurre con cautela il CD nella sede automatica con la parte stampata verso l'alto, fino a percepire una lieve resistenza.
- ➔ Il CD viene automaticamente catturato e letto; sul display viene visualizzato CDP PLAY durante la fase introduttiva di lettura. Chiudere il frontalino di comando.

### Nota:

All'occorrenza premere ripetutamente MODE (4), fino alla comparsa di CDP PLAY sul display.

Prima di premere qualsiasi tasto, attendere che la lettura del CD sia stata completata, di modo che tutte le informazioni necessarie siano state acquisite. Questa operazione può richiedere un certo tempo, soprattutto nei CD MP3.

## Estrazione di un disco

- Per rimuovere i CD, premere il tasto  (7) OPEN, il frontalino di comando si sblocca.
- Ribaltare il frontalino in avanti.
- Premere EJECT (26) e rimuovere il CD con cautela prendendolo per i bordi.
- Chiudere il frontalino di comando.



## Riproduzione di un disco

Se viene inserito un CD in modo scorretto o se il CD è difettoso viene visualizzato "ERROR" sul display.



- La riproduzione parte automaticamente, altrimenti premere il tasto  (12).

L'apparecchio inizia a riprodurre il primo brano. Sul display compaiono il numero del brano corrente e il tempo attuale di riproduzione.

Con i CD MP3 viene visualizzato MP3 e il numero del brano alternativamente al nome del file.

- Se si desidera mettere in pausa l'apparecchio, premere nuovamente il tasto  (12). L'apparecchio interrompe la riproduzione. Sul display viene visualizzato S-PAUSE.
- Per continuare la riproduzione, premere nuovamente il tasto  (12).

## Impostazione dei brani

- Per passare al brano successivo, premere una volta il tasto  (10).
- Per andare all'inizio del brano, premere una volta il tasto  (8).
- Per passare al brano precedente, premere due volte il tasto  (8) in sequenza rapida.

Il display indica il numero del brano corrente.

- Premere il tasto più volte, finché non compare il numero del brano desiderato.

## Salto dei brani +10 (CD audio)

- Per passare 10 brani in avanti o indietro, premere una volta il tasto FOL+ 6 (18) o il tasto FOL- (17).

## Ricerca rapida avanti o indietro

Per ricercare un determinato punto all'interno del brano, è possibile effettuare una ricerca rapida avanti o indietro. Durante questa operazione, la musica non viene riprodotta attraverso gli altoparlanti.

- Per andare avanti rapidamente premere il tasto ►►I (10) e tenerlo premuto fino a raggiungere il punto desiderato.
- Per retrocedere rapidamente premere il tasto I◄◄ (8) e tenerlo premuto fino a raggiungere il punto desiderato.
- Rilasciare il tasto. La riproduzione riprende da questo punto.

## Impostazione di un album MP3

- Per impostare gli album MP3 premere il tasto FOL+ 6 (18) o il tasto FOL- (17).
- Viene scelto l'album successivo o precedente.

## Utilizzo della funzione repeat

### Ripetizione del brano

- Selezionare il brano dall'apparecchio.

Sul display viene visualizzato il numero del brano selezionato.

- Premere il tasto ►II (12).
- Premere il tasto RPT (14). Sul display viene visualizzato S-RPT.

Il brano selezionato verrà riprodotto più volte di seguito.

### Ripetizione di un album (solo CD MP3)

- Premere il tasto RPT (14) e tenerlo premuto. Sul display viene visualizzato D-RPT.

L'album viene riprodotto costantemente.

### Disattivazione della funzione repeat

- Premere il tasto RPT (14), l'indicazione di ripetizione scompare.

## Utilizzo della riproduzione casuale

Con il generatore casuale è possibile riprodurre i brani di un CD in ordine casuale.

- Nella modalità PLAY premere il tasto SHF (16).
- I brani vengono riprodotti in sequenza casuale. Sul display viene visualizzato S-SHF.

## Riproduzione di un album in sequenza casuale

- Nella modalità PLAY premere il tasto SHF (16) e tenerlo premuto.
- I brani dell'album vengono riprodotti in sequenza casuale. Sul display viene visualizzato D-SHF.

## Conclusione

- Per arrestare la riproduzione casuale dei brani, premere nuovamente il tasto SHF (16).

## Scansione dei brani (INTRO)

- Premere il tasto SCN (13).

Se si preme SCN (13) durante la riproduzione, la funzione inizia con il brano in corso di lettura.

La funzione INTRO riproduce ogni brano per 10 secondi. Sul display viene visualizzato S-SCN.

- Per arrestare la funzione, premere nuovamente il tasto SCN (13).

## Esecuzione introduttiva dei titoli di un album

- Premere il tasto SCN (13) e tenerlo premuto.
- La funzione INTRO esegue ciascun brano dell'album per 10 secondi. Sul display viene visualizzato D-SCN.

## Conclusione

- Per terminare la funzione, premere nuovamente il tasto SCN (13).

## Scelta dei brani MP3

- ➔ Premere il tasto AMS (9). Sul display viene visualizzato MP3 T★, il simbolo a stella lampeggia.
- ➔ Ruotare il regolatore (3) per impostare il numero di un brano e confermare premendo il regolatore (3) o il tasto BAND (11).

Viene riprodotto il brano desiderato.

Si può anche inserire direttamente il numero del brano:

- ➔ Premere anzitutto il tasto AMS (9) e inserire il numero del brano con i seguenti tasti:

Tasto	Decimale	Tasto	Decimale
1	1	6	6
2	2	MODE	7
3	3	⏮	8
4	4	⏭	9
5	5	DISP	0

- ➔ Terminare l'immissione premendo il regolatore (3) o il tasto BAND (11).

## Esecuzione dei CD Mixed-Mode

L'apparecchio esegue CD che contengono sia brani MP3, sia brani digital audio (CDDA, formato WAV).

Una volta inserito un CD Mixed-Mode, l'apparecchio esegue anzitutto i brani digital audio (CDDA).

È possibile commutare tra la riproduzione dei brani digital audio (CDDA) e i brani MP3:

- ➔ Nella modalità PLAY, premere il tasto FOL- (17) o il tasto FOL+ (18) e tenerlo premuto.

## Utilizzo della funzione USB

### Nota:

Le dimensioni della memoria del supporto USB sono limitate a 4 GB. A causa della molteplicità di modelli di supporti di memorizzazione USB, non è possibile garantire la compatibilità di tutti i modelli.

Sono supportati dispositivi della versione USB 1.0 e 2.0.

Quando si collega un supporto USB è possibile che l'apparecchio o il supporto "si blocchi" per la carica statica. In tal caso, eseguire un reset, vedere pag. 18.

Durante il processo di lettura del supporto USB, non toccare o rimuovere il supporto USB stesso!

Nel caso si usi un MP3 player dotato di batteria, rimuoverla prima dell'uso! Altrimenti può andare distrutta!

## Inserimento di un supporto di memoria

- ➔ All'occorrenza passare a USB con MODE (4).
- ➔ Collegare il supporto USB alla porta USB (23). Vengono letti i dati del supporto di memoria.
- ➔ Attendere finché il contenuto non sia stato letto completamente, per accertare che tutte le informazioni necessarie del supporto di memoria siano state acquisite. Se non è collegato nessun

supporto di memoria o se non può essere letto, viene visualizzata l'indicazione "NO FILE" sul display (4). Eventualmente rimuovere il supporto USB e ricollegarlo.

- ➔ La riproduzione del primo titolo viene avviata automaticamente.

## Funzioni

Gli altri comandi e le funzioni di riproduzione sono descritti in "Riproduzione di un disco", vedere pag. 34.

## Rimozione del supporto di memoria

- ➔ Con MODE (4) passare a un'altra fonte e rimuovere quindi il supporto di memoria USB estraendolo.

## Come azionare la funzione SD/MMC

### Inserimento di un supporto di memoria

#### Attenzione!

Se la scheda di memoria è inserita erroneamente nella sua sede, non viene riconosciuta. La scheda o i dati presenti su di essa possono subire danni.

#### Nota:

La capacità delle schede di memoria è limitata a 4 GB al massimo. I supporti SDHC non sono compatibili.

- Per inserire supporti SD/MMC, premere il tasto  (7) OPEN, il frontalino di comando si sblocca.
- Ribaltare il frontalino in avanti. Non ostacolarne il movimento.
- Inserire la scheda con la parte scritta verso destra nello slot (24) fino allo scatto in posizione.
- Chiudere il frontalino di comando.
- Premere, all'occorrenza ripetutamente, MODE (4), per passare a SD/MMC.
- Il supporto viene letto.

- La riproduzione del primo titolo viene avviata automaticamente.

### Funzioni

Gli altri comandi e le funzioni di riproduzione sono descritti in "Riproduzione di un disco", vedere pag. 34.

### Rimozione del supporto di memoria

- Con MODE (4) passare a un'altra fonte e premere con cautela il supporto nell'apparecchio fino a quando non si sente un clic.
- Rimuovere quindi la scheda estraendola.

## Pulizia dell'apparecchio

### Attenzione!

Non usare spugne abrasive, polvere abrasiva e solventi come alcol o benzina.

→ Pulire l'involucro esterno con un panno morbido, inumidito con acqua.

Evitare di toccare direttamente con la pelle i contatti del frontalino di comando.

## Avvertenze sull'utilizzo dei CD

Conservare i CD nella loro custodia e prenderli solo per i bordi. Non toccare mai la superficie lucida iridescente e tenerla sempre pulita. Non incollare carta o adesivi sul lato dell'etichetta del disco. Tenere lontano dai raggi diretti del sole e da fonti di calore come impianti di riscaldamento.

Si raccomanda inoltre di non lasciare i CD nella vettura se parcheggiata direttamente sotto il sole, in quanto la temperatura all'interno della vettura potrebbe salire notevolmente. Eliminare impronte e polvere dal lato stampato utilizzando un panno asciutto e pulito.

Per pulire i CD non utilizzare prodotti per la pulizia dei dischi, come spray, detergenti liquidi, spray antistatici o

solventi come benzina, diluenti o altri prodotti chimici in commercio. Le macchie persistenti possono essere eliminate con un panno di pelle inumidito (del tipo utilizzato per i vetri delle auto).

→ Pulire procedendo dal centro verso il bordo del disco.



Pulire il disco con movimenti circolari può causare graffi. Essi possono provocare errori nella riproduzione.



## Eliminazione delle anomalie

Se l'apparecchio non funziona come previsto, effettuare una verifica utilizzando le seguenti tabelle.

Se non si riesce a eliminare l'anomalia seguendo le verifiche descritte, contattare la casa produttrice.

### Problemi con l'apparecchio

Sintomo	Possibile causa/rimedio
L'apparecchio non si accende.	L'apparecchio non è alimentato dalla corrente. Attivare l'accensione. Controllare il fusibile ed eventualmente sostituirlo.
Non si sente alcun suono.	Aumentare il volume. Potrebbe essere stata selezionata la fonte sbagliata.
Il display non si accende, tasti senza funzioni, messaggio di errore sul display.	Resettare l'apparecchio, vedere pag. 18.

Sintomo	Possibile causa/rimedio
Si sente un fruscio.	Un cellulare o un altro dispositivo vicino all'apparecchio emettono onde radio che creano disturbo. Allontanare il cellulare o il dispositivo dall'area dell'apparecchio.
Si verificano altri disturbi nel funzionamento, forti rumori o una visualizzazione del display disturbata.	Frontalino di comando non inserito correttamente o non bloccato. Vedere pag. 17. I componenti elettronici dell'apparecchio sono disturbati. Spegnerne l'accensione e riaccenderla. Eventualmente eseguire un reset, vedere pag. 18.

### Problemi con la radio

Sintomo	Possibile causa/rimedio
Non si riceve nessuna emittente radio.	L'apparecchio non è in modalità radio. Con MODE commutare su FM o AM.
Il suono è debole o di cattiva qualità.	Altri apparecchi, ad es. cellulari, disturbano la ricezione. L'antenna non è collegata correttamente.

## Problemi con il lettore CD

Sintomo	Possibile causa/rimedio
Il CD non viene riprodotto oppure "salta" durante la riproduzione.	L'apparecchio non è nella modalità CD.
	Il CD inserito non è idoneo.
	Il CD inserito non è corretto.
	Inserire il CD con il lato scritto rivolto verso l'alto.
	Il CD è sporco o danneggiato. Pulire il CD, oppure utilizzarne un altro..
	Nello scomparto CD si è formata della condensa. Rimuovere il CD e lasciare asciugare per circa 1 ora lo scomparto CD con frontalino aperto.
La durata di riproduzione del CD è superiore ai 74 minuti.	
Non è possibile inserire il CD. Nel lettore si trova già un CD. Rimuoverlo con EJECT.	

Sintomo	Possibile causa/rimedio
Il suono è irregolare.	Il volume è regolato troppo alto. Abbassare il volume.
	Il CD è danneggiato o sporco. Pulire il CD o sostituirlo.
	Temperatura eccessiva. Ventilare il veicolo e attendere che l'abitacolo si raffreddi.

## Problemi con i supporti USB/SD

Sintomo	Possibile causa/rimedio
La chiavetta USB non viene letta.	L'apparecchio non si trova nella modalità USB/SD. Con MODE commutare nella relativa fonte.
	Supporto non inserito o vuoto. Inserire il dispositivo correttamente o caricarlo con dati musicali.

## Dati tecnici

Dimensioni apparecchio (largh. x profund. x altezza senza frontalino)	178 x 170 x 55 mm
Peso dell'apparecchio	ca. 1,6 kg
Tensione:	DC 12 V corrente continua, max. 15 A
Collegamento a terra:	Massa negativo
Potenza di uscita:	4 x 40 W max.
Condizioni ambientali:	da +0 °C a +40 °C 5% - 90% di umidità relativa dell'aria (che non condensa)

Radio:	
Frequenza di ricezione analogica:	FM 87,5–108 MHz AM 522–1620 KHz
Frequenza di ricezione digitale:	BAND III (Europa): DAB 174–240 MHz
Antenna:	FM 75 OHM Antenna a filo DAB, antenna esterna DAB, adattatore antenna
Laser CD:	Campo di trasmissione 40 Hz – 18 kHz lunghezza d'onda 655 nm, classe 1
Bitrate max. di riproduzione MP3	256 kbps
Presca di collegamento AUX:	spinotto 3,5 mm



Con riserva di modifiche tecniche ed errori. Le dimensioni sono approssimative.

Questo prodotto è conforme alle seguenti norme:

2004/104/CE:2004

CISPR 2005:2002

ISO 7637-2: 2004

e alla direttiva di marchio CE.

## Indirizzo del produttore

DGC GmbH  
Graf-Zeppelin-Str. 7  
D-86899 Landsberg

www.dual.de

## Indicazioni per lo smaltimento

### Smaltimento dell'imballaggio

Durante il trasporto, l'apparecchio nuovo è stato protetto dall'imballaggio. Tutti i materiali usati sono ecologicamente compatibili e riutilizzabili. Contribuite anche voi smaltendo l'imballaggio nel rispetto dell'ambiente. È possibile reperire informazioni sui sistemi di smaltimento presso il rivenditore o il proprio centro di smaltimento comunale.



### **Pericolo di soffocamento!**

Non lasciare l'imballaggio e i relativi componenti incustoditi alla portata dei bambini.

Vi è infatti pericolo di soffocamento a causa delle pellicole e di altri materiali di imballaggio.

## Smaltimento dell'apparecchio

Gli apparecchi vecchi e quindi fuori servizio non sono rifiuti privi di valore. Grazie allo smaltimento nel rispetto dell'ambiente, è possibile recuperare materie prime utili. Informarsi presso la propria amministrazione cittadina o comunale circa le opportunità di smaltimento adeguato ed ecologico dell'apparecchio. Prima dello smaltimento dell'apparecchio rimuovere le batterie.



**Questo apparecchio è contrassegnato in conformità alla direttiva 2002/96/CE sui rifiuti di apparecchiature elettriche ed elettroniche (RAEE).**

Una volta terminato il suo ciclo di vita, questo prodotto non deve essere smaltito tra i normali rifiuti domestici, ma deve essere consegnato presso un punto di raccolta per il riciclaggio di apparecchi elettrici ed elettronici. Il simbolo sul prodotto, sul manuale d'uso o sull'imballaggio richiama a tale aspetto. I materiali vanno riciclati in base al proprio simbolo. Con il riutilizzo, il recupero dei materiali o altre forme di riciclaggio di apparecchi dismessi si contribuisce in modo decisivo alla protezione dell'ambiente in cui viviamo.