

DOREL FRANCE S.A.
Z.I. - 9 bd du Poitou
BP 905
49309 Cholet Cedex
FRANCE

DOREL BELGIUM
BITM Brussels International Trade Mart
Atomiumsquare 1, BP 177
1020 Brussels
BELGIQUE / BELGIE

DOREL (U.K.) LTD
Hertsme House,
Shenley Road,
Borehamwood
Hertfordshire WD6 1TE
UNITED KINGDOM

DOREL GERMANY
Augustinusstraße 9 c
D-50226 Frechen-Königsdorf
DEUTSCHLAND

DOREL NETHERLANDS
Postbus 6071
5700 ET HELMOND
NEDERLAND

DOREL ITALIA S.P.A.
a Socio Unico
Via Verdi, 14
24060 Telgate (Bergamo)
ITALIA

DOREL HISPANIA, S.A.
C/Pare Rodés n°26
Torre A 4°
Edificio Del Llac Center
08208 Sabadell (Barcelona)
ESPAÑA

DOREL PORTUGAL
Artigos para Bebê, Lda.
Rua Pedro Dias, 25
4480-614 Rio Mau
Vila do Conde
PORTUGAL

DOREL JUVENILE
SWITZERLAND S.A.
Chemin de la Colice 4
1023 CRISSIER
SWITZERLAND / SUISSE

DOREL POLSKA
Ul. Legnicka 84/86
41-503 CHORZOW
POLAND

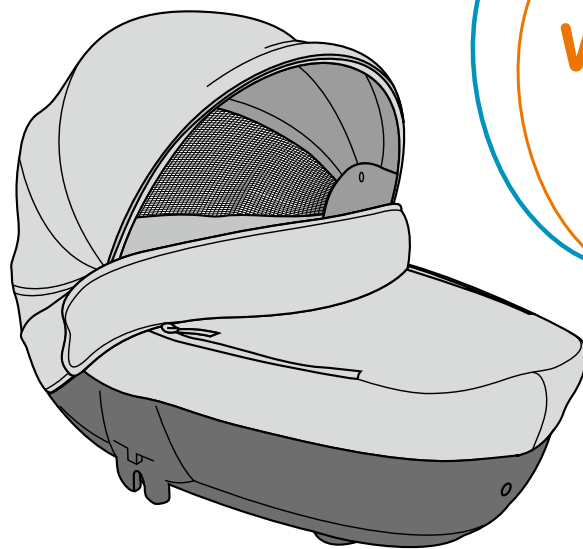

Windoo Plus

EN • Read these instructions carefully before use and keep them for future reference. Your child's safety may be affected if you do not follow these instructions

FR • Lire ces instructions avec attention avant utilisation et les conserver pour les besoins futurs. Si vous ne respectiez pas ces instructions, la sécurité de votre enfant pourrait en être affectée.

DE • Lesen sie die gebrauchsanweisung vor der verwendung des produkts aufmerksam durch und bewahren sie diese für späteres nachlesen sorgfältig auf. sollten sie sich nicht an diese anweisungen halten, kann die sicherheit ihres Kindes dadurch beeinträchtigt werden.

NL • Voor gebruik dient u de gebruiksinstructies aandachtig te lezen. Bewaar de gebruiksinstructies zorgvuldig voor een eventueel later gebruik. Indien de gebruiksinstructies niet opgevolgd worden kan dit de veiligheid van het kind in gevaar brengen.



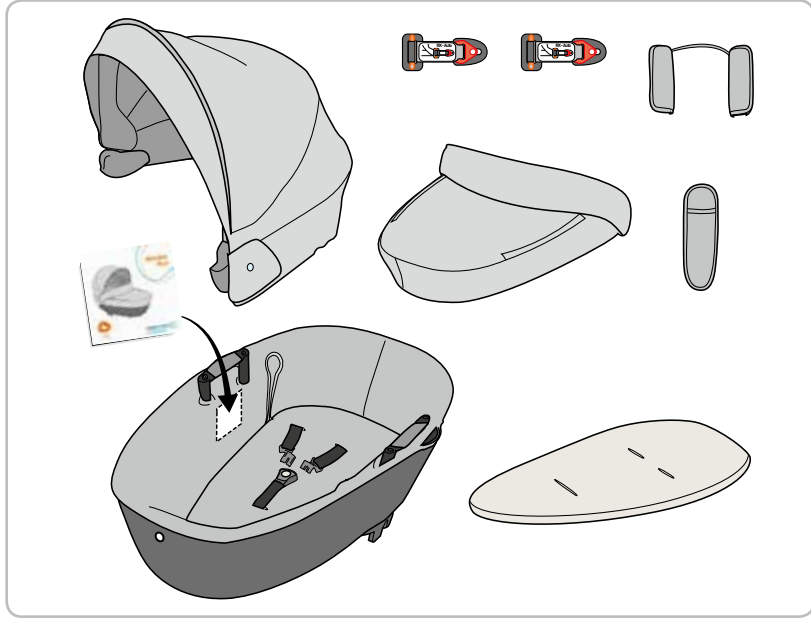

INDEX

 10	 27
 15	 32
 19	 37
 22	 45



EN	47
FR	51
DE	56
NL	61
ES	66
IT	70
PT	74
CS	78
PL	82
RU	86
HR	91
SK	95
HU	99

Lined area for notes or additional index information.



później. W przypadku postępowania niezgodnego z instrukcją można narazić dziecko na niebezpieczeństwo.

RU • Перед использованием внимательно прочтите данные инструкции и сохраните для дальнейшего использования. Не следуя данным инструкциям, вы можете поставить под угрозу безопасность вашего ребенка.

HR • Pažljivo pročítajte ove upute i sačuvajte ih za buduću upotrebu. Nepridržavanjem ovih uputa možete ugroziti sigurnost djeteta.

SK • Pred použitím výrobku si pozorne prečítajte tieto pokyny a uchovajte si tento návod. Nedodržanie týchto pokynov môže ohroziť bezpečnosť dieťaťa.

HU • Před použitím si pozorně přečtěte tyto pokyny a pečlivě je uschovejte pro případ dalšího použití. Pokud se jimi nebudete řídit, můžete tím ohrozit zdraví svého dítěte.



EN

Congratulations on your purchase.

For the maximum protection and comfort of your child, it is essential that you read through the entire manual carefully and follow all instructions.

FR

Nous vous félicitons pour votre achat.

Pour une protection maximale et un confort optimal de votre bébé, il est essentiel de lire attentivement et intégralement le mode d'emploi et de respecter les instructions.

DE

Wir beglückwünschen Sie zu Ihrem Kauf.

Zum besten Schutz und optimalen Komfort Ihres Baby ist es wichtig, die Gebrauchsanweisung vollständig und sorgfältig zu lesen und zu beachten.

NL

Gefeliciteerd met de aankoop.

Voor een maximale bescherming en een optimaal comfort voor je kind is het essentieel de volledige handleiding zorgvuldig door te lezen en op te volgen.

ES

¡Enhorabuena por tu compra!

Para ofrecer la máxima protección y un óptimo confort para tu bebé, es muy importante que leas el manual atentamente y sigas las instrucciones de uso.

IT

Congratulazioni per il vostro acquisto.

Per la massima protezione e per un comfort ottimale del vostro bambino è molto importante leggere e seguire attentamente tutte le istruzioni.

PT

Felicítamo-lo pela sua compra.

Para uma máxima protecção conforto para o seu bebé, é importante que leia atentamente e siga todas as instruções de utilização.

CS

Gratulujeme k zakoupení vašeho výrobku.

V zájmu zajištění maximální ochrany a optimálního pohodlí vašeho dítěte je důležité, abyste si celou příručku podrobně přečetli a dodrželi všechny uvedené pokyny.

PL

Gratulujemy zakupu

Aby zapewnić dziecku najwyższy poziom bezpieczeństwa i komfortu, należy uważnie zapoznać się z niniejszą instrukcją i ściśle jej przestrzegać.

RU

Поздравляем с покупкой!

Чтобы обеспечить максимальную защиту и оптимальный комфорт для вашего ребенка, крайне важно, чтобы вы полностью прочитали руководство и следовали всем инструкциям.

HR

Čestitamo vam na kupnji.

Da biste djetetu zajamčili maksimalnu zaštitu i udobnost, morate pažljivo pročitati cijeli priručnik i slijediti sve upute.

SK

Blahoželáme k nákupe.

Aby vaše dieťa malo maximálnu ochranu a pohodlie, je potrebné prečítať si pozorne celú príručku a dodržiavať všetky pokyny.

HU

Gratulálunk vásasztásához!

Gyermekének maximális védelme és optimális kényelme érdekében rendkívüli fontos, hogy figyelmesen elolvassa a kézikönyv egészét, és kövesse a benne szereplő utasításokat

- EN - Instructions for use/Warranty
FR - Mode d'emploi/Garantie
DE - Gebrauchsanweisung/Garantie
NL - Gebruiksaanwijzing/Garantie
ES - Instrucciones de uso y garantía
IT - Istruzioni per l'uso/Garanzia
PT - Instruções de utilização/Garantia
CS - Pokyny k použití a záruka
PL - Instrukcja obsługi/Gwarancja
RU - Инструкции по применению/Гарантия
HR - Uputstvo za korištenje/ Jamstvo
SK - Návod na použitie/Záruka
HU - Használati utasítás/Jótállás



0 - 6 M
0 - 9 kg

EN 1888:2012



0 - 4 M
0 - 7 kg

0 - 6 M
0 - 9 kg



GR 0
0 - 10 kg





①

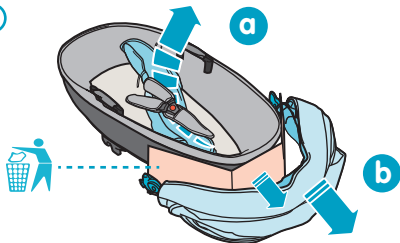

x 2

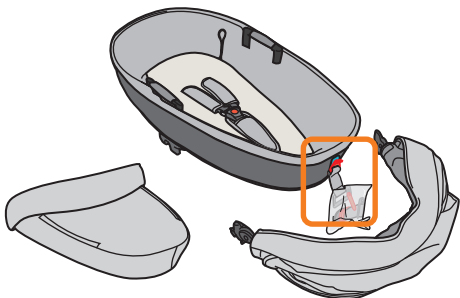

f



2

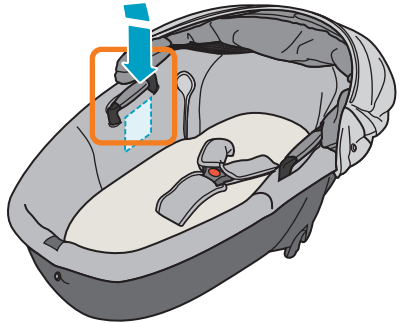

a

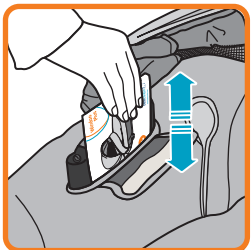

b



3

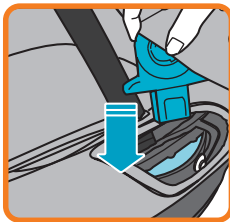
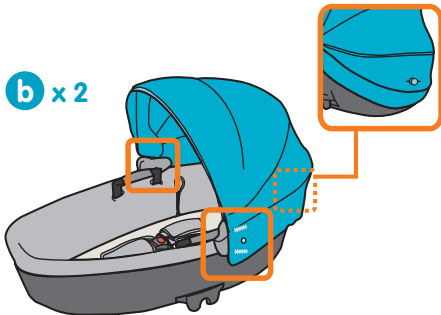
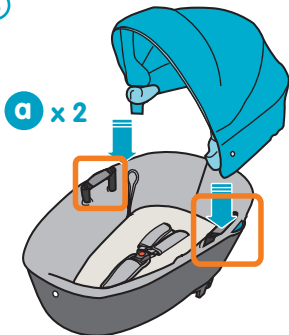



4

a x 2

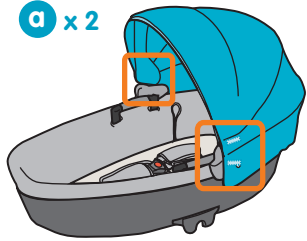

b x 2

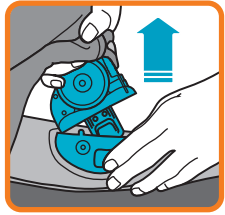
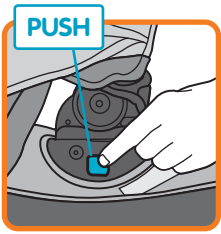
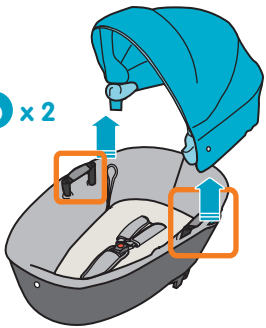



5

a

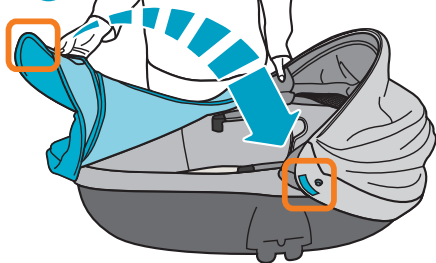

b x 2

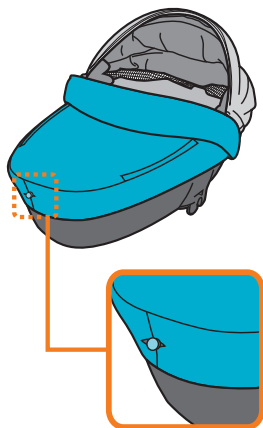
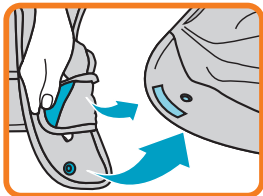



①

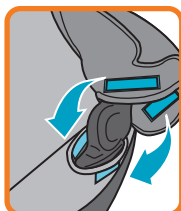
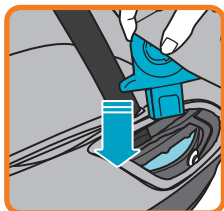
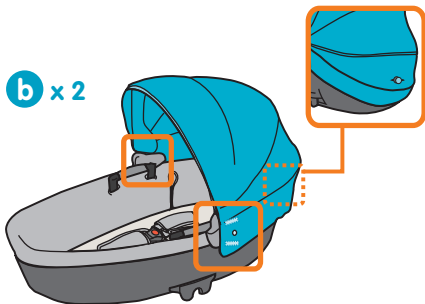
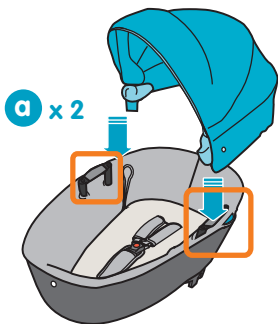



2

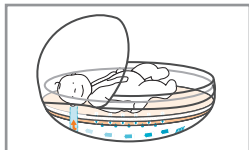
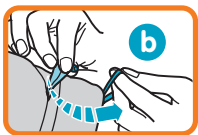
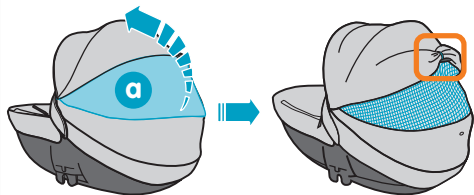
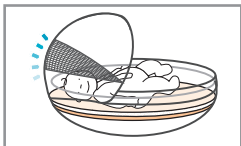



3

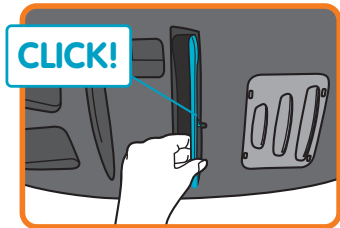
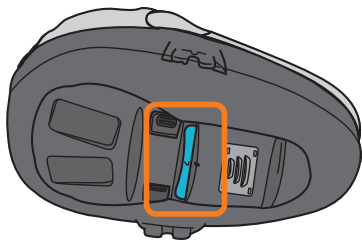
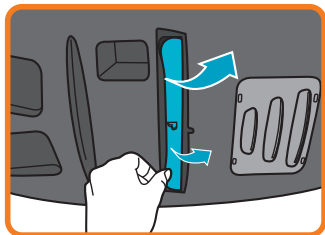
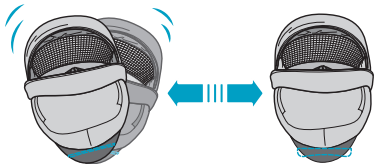



4

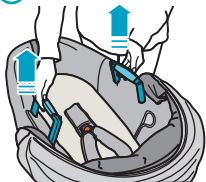

a

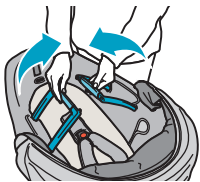

b

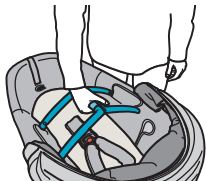

c

✓ OK



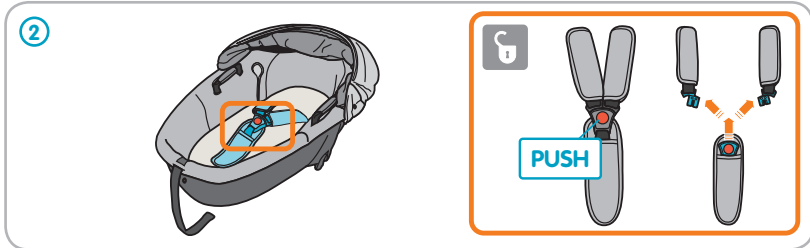
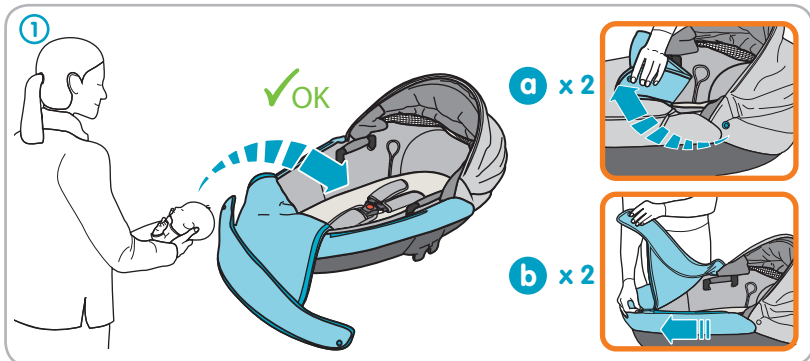



3

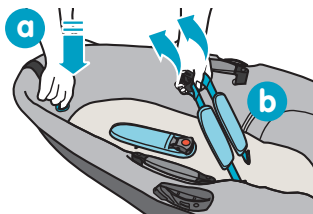

4

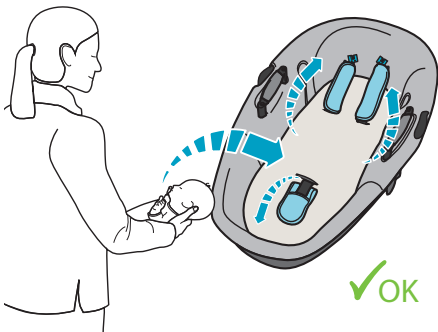
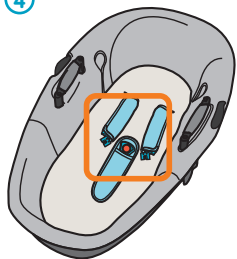



5

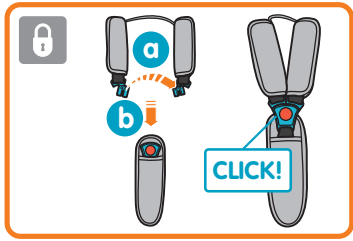

6

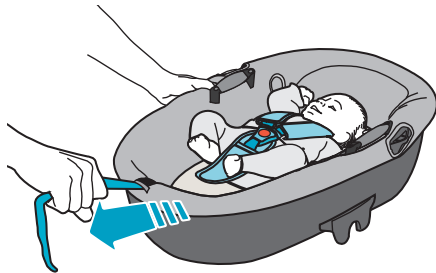



①

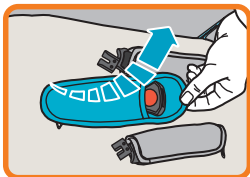
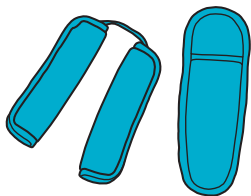
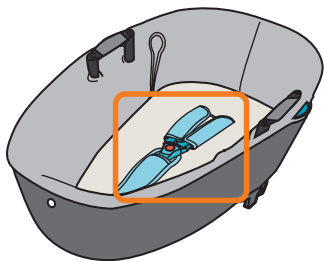

a

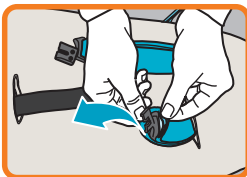

b x 2

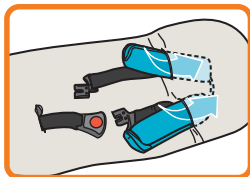

c



2

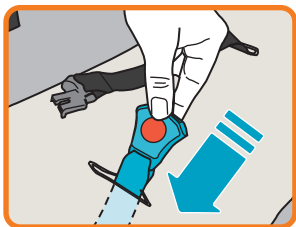
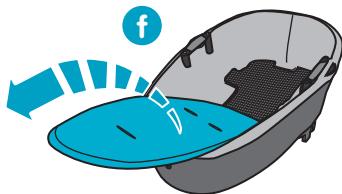
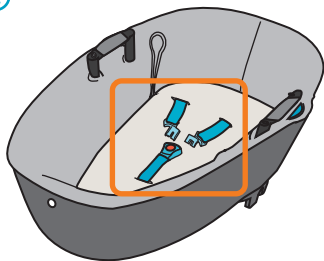

d

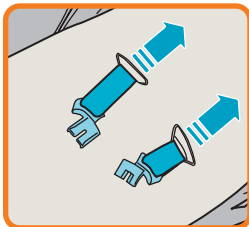

e



3

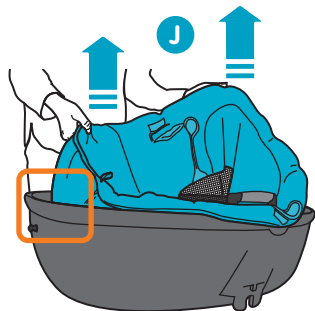
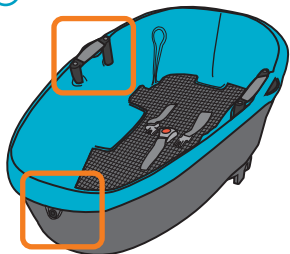

g x 2

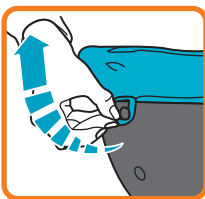

h

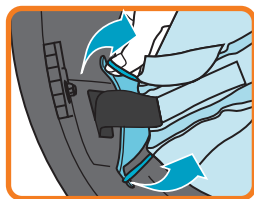

i x 2



①

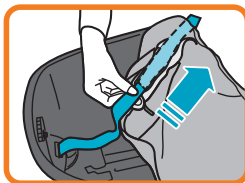
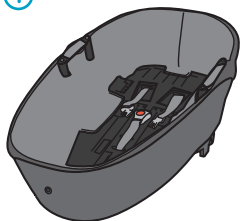

a

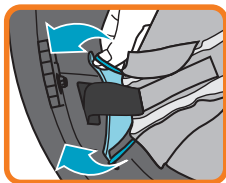

b x 2

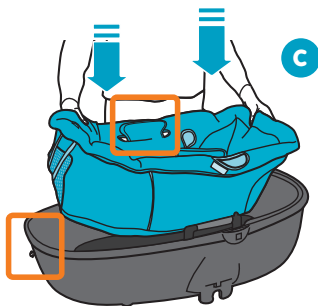

c

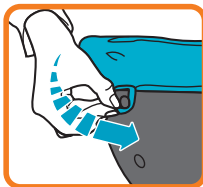

d

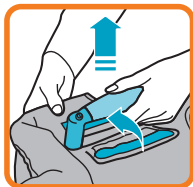

e x 2



2

f

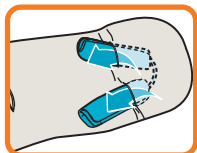
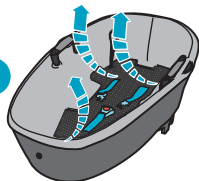

g

3

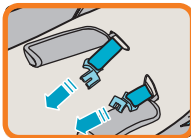
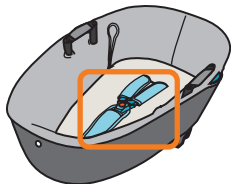

h x 2

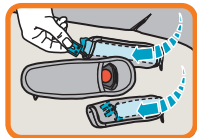

i x 2

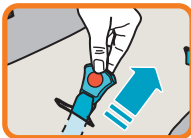

j

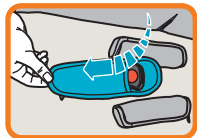

k



✓ OK



⚠ NO



0 - 6 M
0 - 9 kg

EN 1888:2012



Windoo Plus





✓ OK



⚠ NO





①

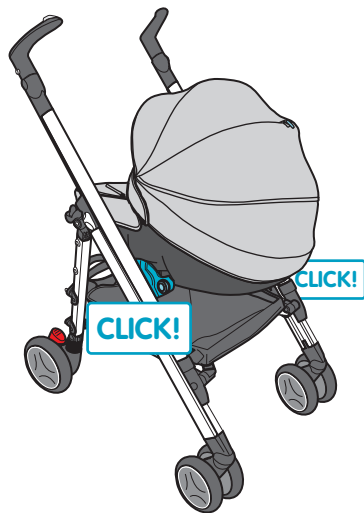

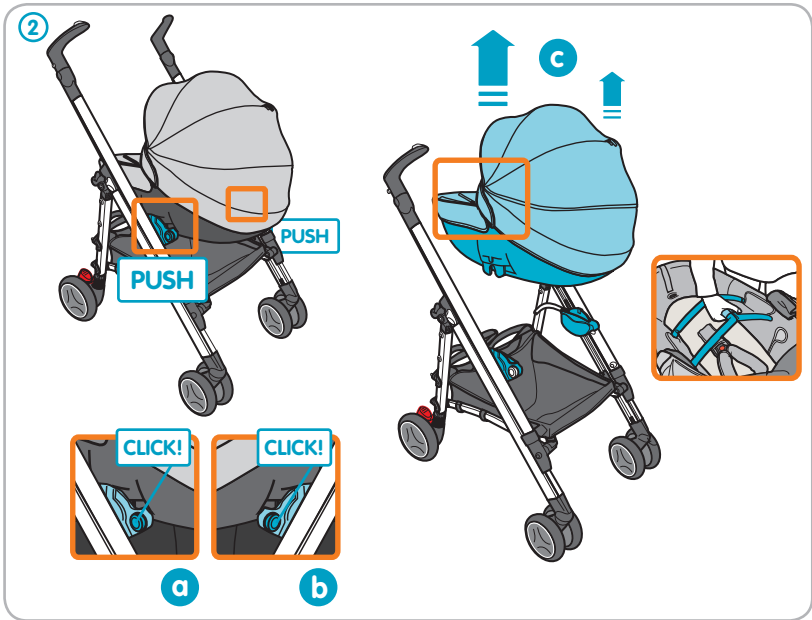



✓OK



! NO



0 - 4 M
0 - 7 kg

✓OK



✓OK

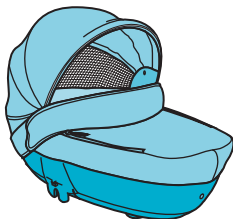

0 - 6 M
0 - 9 kg



Windoo Plus + Keyo stand



✓ OK



⚠ NO





1

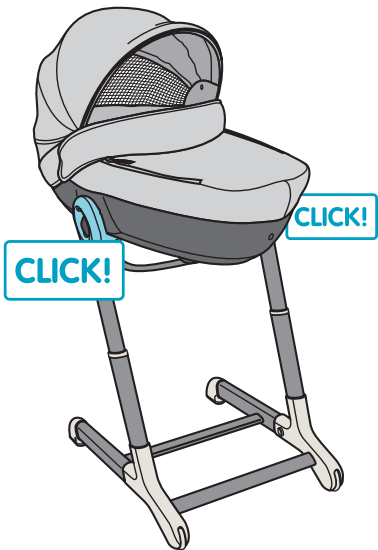
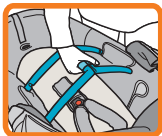
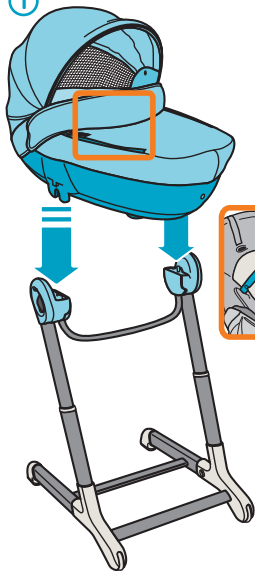

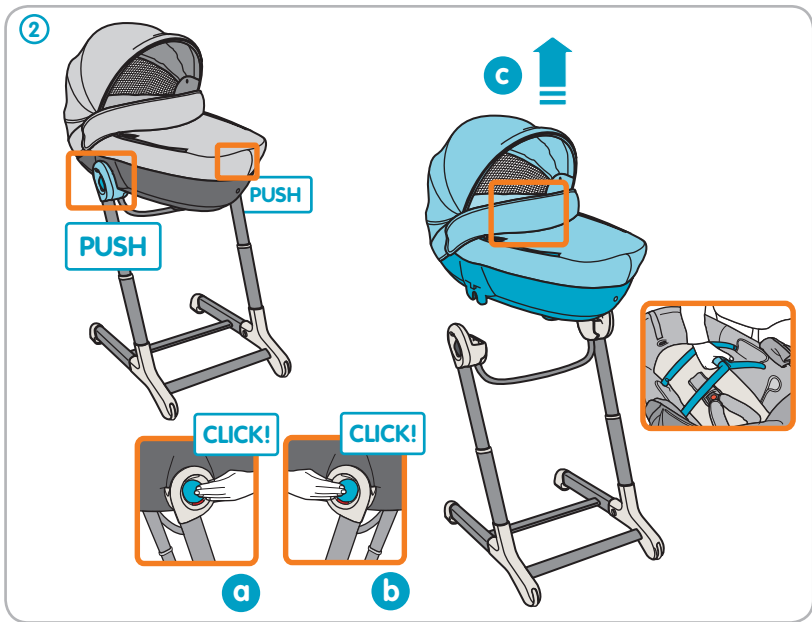



3

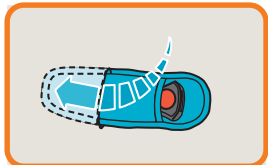
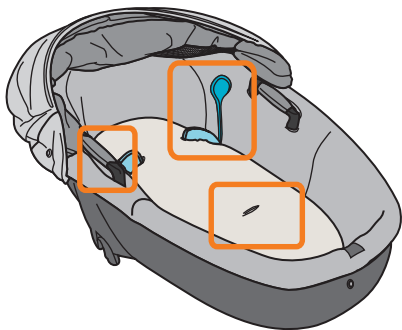

a

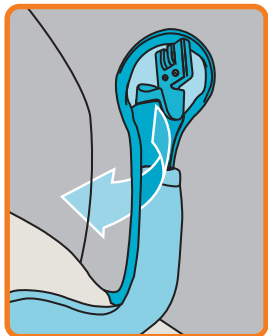

b x 2

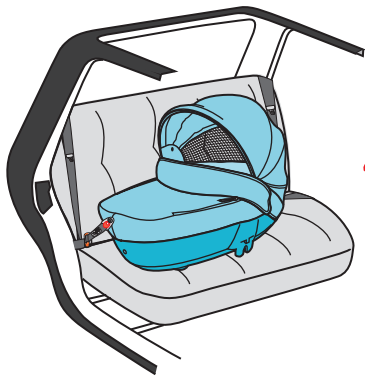

✓ OK



⚠ NO



GR 0
0 - 10 kg



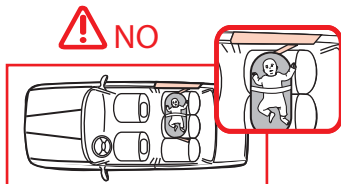
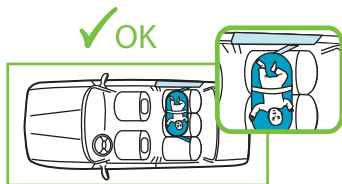
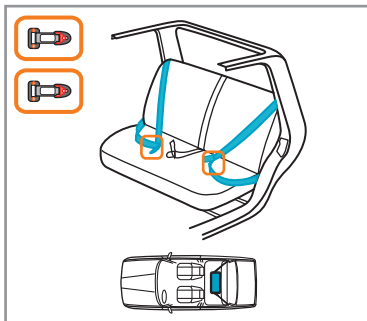
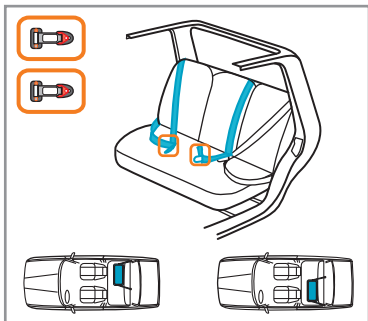



①

✓ OK

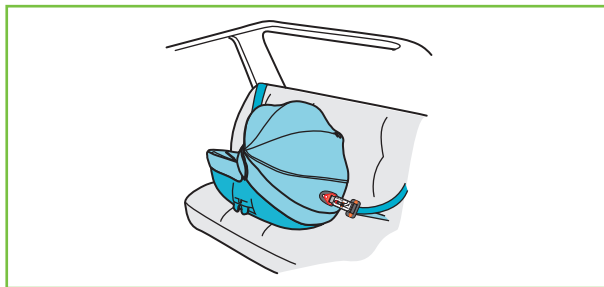

⚠ NO

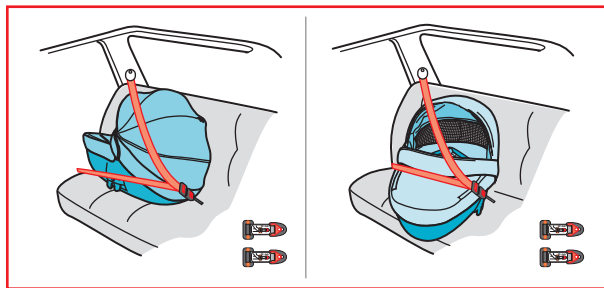



2

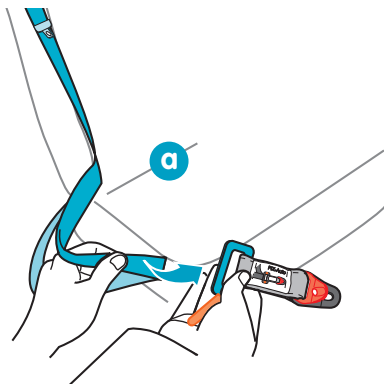

✓ OK

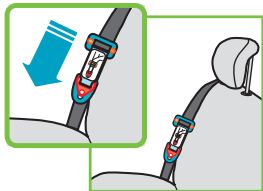

⚠ NO

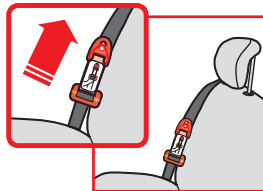



3

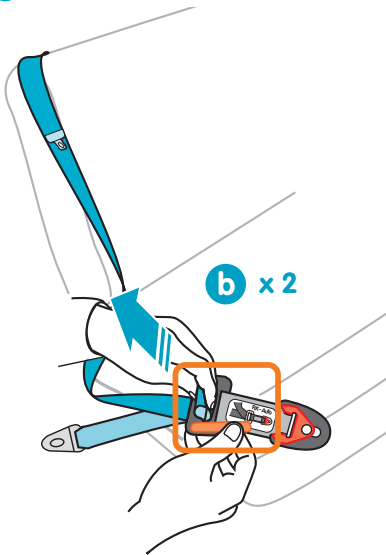

b x 2



c x 2

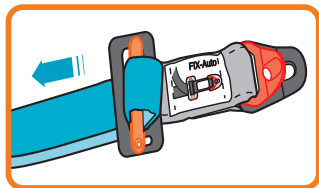

d x 2



4

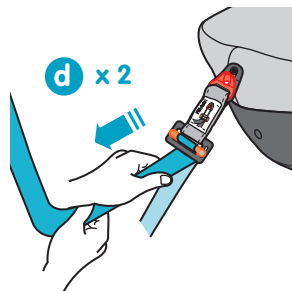
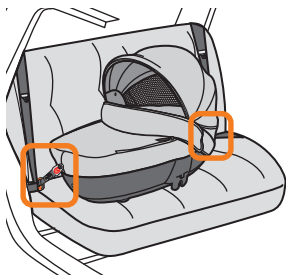

✓ OK



⚠ NO

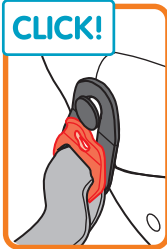
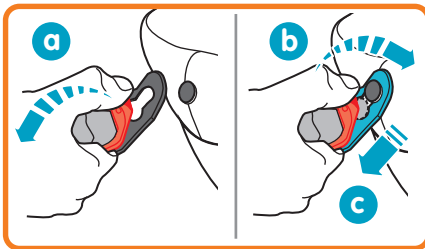

x 2



5

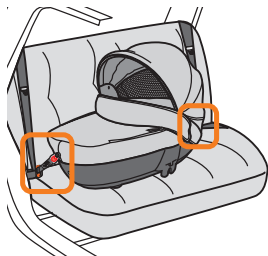

a x 2

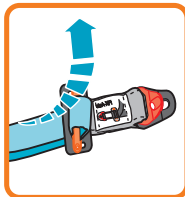
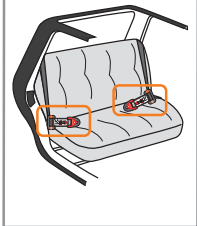

b x 2



x 2

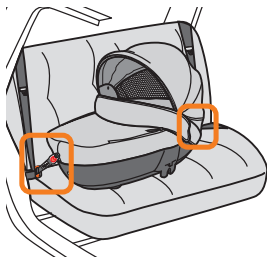

a x 2

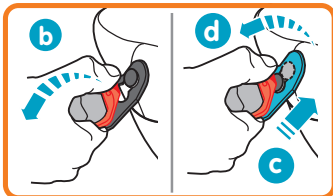
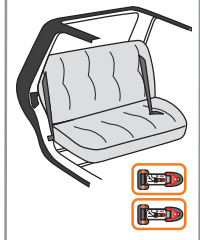

x 2



e x 2

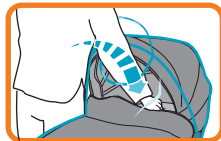
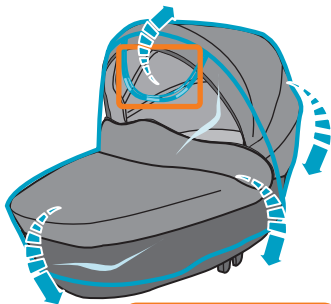
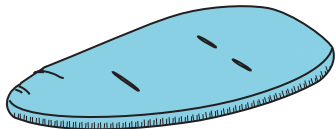
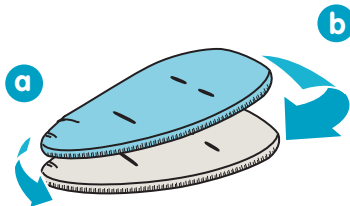

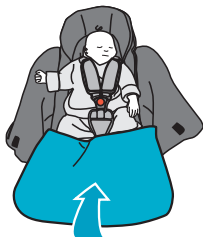
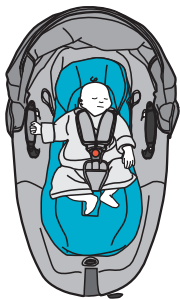



SAFETY

Read the instructions carefully before use and keep them for the future reference. Your child's safety may be affected if you do not follow these instructions.

Our products have been carefully designed and tested to ensure your baby's safety and comfort. Complies with safety requirements.

Tested in an approved laboratory (91-1292 - December 1991)



1. The maximum weight of the child for the stand recommended by the manufacturer is 9 kg (See the stand instructions).
2. The carrycot must not be used to transport / store products for current consumption.
3. Only use the stand approved or supplied by the manufacturer
4. Always lay down your baby on his back.
5. It is strongly recommended that you keep your infant secured by using the fastening system of your carrycot, whether you are using it as a carriage, a pram or a portable seat.
6. Regularly air the inside of your carry cot in order to maintain its hygiene.
7. Do not use the rain cover in sunny weather because of excessive heat. Do not use the rain cover without the hood. Use only under adult supervision.
8. The carrycot must be facing you on the chassis. You must attach your child with the retaining

harness of your carrycot when using it on the pram chassis or when carrying it.

WARNING:

- This product is suitable only for a child who cannot sit up unaided, roll over and cannot push itself up on its hands and knees. Maximum weight of the child : 9 kg.

WARNING:

- Do not leave the child unattended.

WARNING:

- Do not let other children to play unattended near the safety carrycot.

WARNING:

- Do not use if any part is broken, damaged or missing. Use only spare parts supplied or approved by the manufacturer. Using other accessories could be dangerous. The handles and the bottom should be inspected regularly for signs of damage and wear.

WARNING:

- It is dangerous to use or place this product on a raised surface except on the stand sold and approved by the manufacturer.

WARNING:

- To avoid the risk of suffocation, keep all plastic bags and packaging out of reach of babies and young children.
- Always use the harness provided with the item.



EN

- Ensure that all the locking devices are engaged before use.
- Do not add any additional mattress other than the one provided with the safety carrycot.
- Use only on a firm ground which is horizontal, level and dry.
- Be aware of the risk of open fire and other source of strong heat, such as electric bar fires, gas fires, etc., in the near vicinity of the safety carrycot.



1. Approved for group à 0 (up to 10 kg or approx 10 months).
2. Use of the car safety kit is obligatory to provide the car cot function of the carrycot.
3. This car safety kit may only be used with the carrier for which it is intended.
4. For optimum safety of your baby in the event of lateral impact in a car cot, it is important not to position the child's head on the door side.
5. The carrier may only be fitted on the back seat of cars which are fitted with 2 or 3 point safety belts, whether they are the inertia reel type or not, which comply with regulation no. R16/ECE/EEG.
6. The carrycot is fitted to the rear seat of the vehicle at a right angle to the road, and solidly fixed to the seat.
7. Firmly tighten the carrycot against the seat of the vehicle. Please check that the belt is well tightened before driving.
8. Put the front seats as far forward as they will go so that the child does not come into contact with them.
9. Do not use carrier contact points other than those described.
10. It is recommended that the handles are not left in carrying position during use of the carrycot as a car cot. It is advisable to put them back into the carrycot.
11. For your safety and your child's, always fix the carrier in the vehicle; always strap your child in with the safety harness, however short the journey you are making.
12. After putting your child in place, ensure that the belt is suitably tight by pulling the strap. You should also check that the belt is not twisted.
13. In some vehicles, the safety belt strap may be too long and positioned too high. This prevents the carrycot from being fixed securely. If this happens, choose another location in the car. If you have any questions relating to this issue, you should contact the manufacturer.
14. Even minor shocks which happen as a result of a collision with another vehicle can transform your baby into a real projectile.
15. The user must always ensure that luggage or items that are likely to cause injury to the occupant of the carrier in the event of a collision must be securely stowed away.
16. Always check that no part of the safety kit or harness is trapped under a seat or in the door of the vehicle.
17. Never place heavy objects on the rear parcel shelf to avoid them being thrown during an accident.
18. Never make any modifications to the construction or materials of the car safety kit and the belt.



19. The child restraint must not be used without the cover. should not be replaced with any other than the one recommended by the manufacturer as the cover constitutes an integral part of the restraints performance.
20. Do not use the rain cover and the mosquito without the hood. Do not use the mosquito net inside the car. In case of emergencies it may restrict access to the child. Use only under adult supervision.
21. The temperature inside a car can get very high, especially after lengthy exposure to the sun. In these conditions it is strongly recommended to cover the car safety kit with cloth or other material which will prevent the harness fitting/fixings, and other metal components, becoming too hot and burning your child.
22. Use only the accessories sold or approved by the manufacturer. The use of other accessories may be unsafe.
23. The rigid elements and plastic parts of a child car seat must be fitted and positioned in such a way that, under the conditions of normal vehicle use, they cannot become trapped under a mobile seat or in the door of the vehicle. This child car seat is only effective when used in accordance with the manufacturer's instructions. Under no circumstances should you modify this car seat in any way.
24. It is essential that the carrycot be replaced after an accident.

Maintenance

After dismantling (make sure you have well noted how the various pieces are assembled on the seat in order to assemble them back properly).

- For washing the garment, please consult the instructions on the label.
- Never iron.
- Only use a damp cloth to clean the car safety kit.

Environment

Keep plastic covering away from children to avoid suffocation. For environmental reasons, when you have stopped using this product, we ask that you dispose of the product in the proper waste facilities in accordance with local legislation.

Questions

Please contact your local Bébéconfort distributor or visit our website, www.bebeconfort.com

When doing so please have the following information to hand:

- Serial number.
- Age (height) and weight of your child.

Warranty

We guarantee that this product has been manufactured in accordance with European safety standards and quality requirements in force at the present time and that, at the time of its purchase by the retailer, this product was exempt from any defect of composition and manufacture. During its production process, this product was also



EN

subjected to various quality controls. If, in spite of all our efforts, a material and/or manufacturing defect should occur during the warranty period of 24 months (used normally and in accordance with the instructions), we undertake to respect the warranty conditions. Please contact your retailer. For more detailed information concerning the applicability of the warranty conditions, please contact your retailer or go to: www.bebefonfort.com.

The warranty does not apply in the following cases:

- When the product has been used for a purpose other than that provided for in the instructions for use.
- When the product has been repaired by a non-approved supplier.
- When the product is not returned to the manufacturer with the original till receipt (issued by the retailer and/or importer).
- When repairs have been carried out by a third party or a non-approved retailer.
- When the defect was caused by incorrect or insufficient use or maintenance, neglect or impacts at the level of the textile and/or chassis.
- When it is a case of normal wear of the parts, such as can be expected from daily use (wheels, rotating and moving parts, etc.)

When does the warranty come into effect ?

The warranty period starts on the purchase date of the product.

For how long ?

For a period of 24 consecutive months. The warranty is only valid for the first owner and is not transferrable.

What should you do ?

When buying the product, please keep the original till receipt safely. The purchase date must be clearly visible. In the event of problems or defects, please refer to the retailer. No exchange or refund can be demanded. Repairs do not entail the extension of the warranty period. The products which are not returned directly to the manufacturer are not covered by the warranty.

This warranty clause is in conformity with the European directive 99/44/CE of May 25th 1999.

SECURITÉ

Lire les instructions suivantes attentivement avant utilisation et les conserver pour les besoins ultérieurs de référence. Si vous ne respectez pas ces instructions, la sécurité de votre enfant pourrait en être affectée.

Nos produits ont été conçus et testés avec soin pour la sécurité et le confort de votre enfant. Conforme aux exigences de sécurité.

Testé en laboratoire agréé selon le décret n° 91-1292 - 9 décembre 1991.



1. Le poids maximal de l'enfant sur le support préconisé par le fabricant est de 9 kg (se reporter à la notice du support).
2. La nacelle ne doit pas servir à transporter / entreposer les produits de consommation courante.
3. N'utiliser que le support recommandé par le fabricant.
4. Installez toujours l'enfant sur le dos.
5. Il est fortement recommandé d'attacher votre enfant avec le système d'attache de votre nacelle, également pour une utilisation en landau sur le châssis, en nacelle de sécurité/landau à la maison et lors du portage de la nacelle.
6. Afin de conserver la bonne hygiène de votre nacelle, il est important d'aérer régulièrement la literie.
7. Ne Pas utiliser l'habillage pluie en cas de temps ensoleillé, pour cause de chaleur excessive. Ne pas utiliser l'habillage pluie sans la capote. A utiliser sous la surveillance d'un adulte.

8. La nacelle sur le châssis doit être placée face à vous. Votre enfant doit être attaché avec le harnais de maintien de votre nacelle, également pour une utilisation en landau sur le châssis et lors du portage de la nacelle.

AVERTISSEMENT:

- Cet article convient pour un enfant qui ne sait pas s'asseoir seul, rouler sur lui-même ni se redresser en appui sur les mains et les genoux. Poids maximal de l'enfant: 9 kg.

AVERTISSEMENT:

- Ne jamais laisser votre enfant sans surveillance.

AVERTISSEMENT:

- Ne pas laisser d'autres enfants jouer sans surveillance à proximité de la nacelle de sécurité.

AVERTISSEMENT:

- Ne pas utiliser si l'un des éléments est cassé, déchiré ou manquant. Utiliser exclusivement les pièces de rechanges fournies et agréées par le fabricant. Il convient d'examiner régulièrement les poignées et le fond de la nacelle afin de déceler d'éventuels signes d'endommagement et d'usure.

AVERTISSEMENT:

- Il est dangereux d'utiliser ce produit sur une surface en hauteur sauf sur le support vendu et approuvé par le fabricant.

AVERTISSEMENT:

- Pour éviter les risques d'étouffement, conservez les sacs plastiques de l'emballage hors de portée des bébés et des jeunes enfants.



FR

- Toujours utiliser le harnais lorsque celui-ci est fourni avec l'article.
- S'assurer que tous les dispositifs de verrouillage sont correctement enclenchés avant utilisation.
- Ne pas ajouter de matelas autre que celui fourni avec la nacelle de sécurité.
- Ne poser que sur une surface plane horizontale, ferme et sèche.
- Eviter les flammes ouvertes et autres sources de forte chaleur, comme les feux d'origine électrique ou gazeuse, etc., à proximité immédiate de la nacelle de sécurité.



1. Modèle approuvé pour le groupe 0 (enfant d'un poids inférieur à 10 kg).
2. L'utilisation du kit sécurité auto est obligatoire pour assurer la fonction lit auto de la nacelle.
3. Ce kit de sécurité auto ne peut être utilisé qu'avec la nacelle prévue à cet effet.
4. Pour une sécurité optimale du bébé en cas de choc latéral dans une nacelle lit auto, il est important de ne pas placer la tête de l'enfant côté portière.
5. La nacelle ne peut être installée que sur la banquette arrière, dans les véhicules équipés de ceinture de sécurité 2 points ou 3 points, avec ou sans enrouleurs, conformes au règlement R16 ECE/EEG.
6. La nacelle s'installe sur la banquette arrière du véhicule perpendiculairement à la route, et solidement fixée à la banquette.
7. Serrez fermement la nacelle contre la banquette du véhicule. Vérifier le bon serrage avant toute utilisation en voiture.

8. Avancez les sièges avant au maximum afin que l'enfant ne les heurte pas.
9. Ne pas utiliser d'autres points de contact porteurs que ceux décrits.
10. Il est conseillé lors de l'utilisation de la nacelle en fonction lit auto de ne pas laisser les poignées en position portage. Il est souhaitable de les rentrer dans la nacelle.
11. Pour votre sécurité et celle de votre enfant, fixez toujours la nacelle dans le véhicule ; attachez toujours votre enfant grâce au harnais de maintien, quelques soient les trajets que vous effectuez.
12. Après avoir installé votre enfant, assurez-vous que le harnais soit correctement tendue en tirant sur la sangle, assurez-vous également que la sangle ne se vrille pas.
13. Dans certains cas, la sangle de la boucle de la ceinture de sécurité peut être trop longue et se placer trop haut, ce qui empêche de fixer solidement la nacelle. Choisissez alors une autre place dans la voiture. En cas de questions à ce sujet, adressez-vous au fabricant.
14. Mêmes minimes, les chocs subis par un véhicule peuvent transformer l'enfant en véritable projectile.
15. L'utilisateur doit toujours veiller à ce que les bagages ou objets susceptibles de causer des blessures à l'occupant de la nacelle en cas de choc soient solidement arrimés.
16. Vérifiez toujours si une partie du kit sécurité ou du harnais n'est pas coincée sous un siège ou dans la porte du véhicule.
17. Ne placez jamais d'objets lourds sur la tablette arrière, afin d'éviter les projections en cas d'accident.

18. Ne modifiez jamais la construction ou le matériau du kit sécurité auto et du harnais.
19. N'utilisez pas le dispositif de retenue pour enfant sans la confection de la nacelle.
Ne remplacez pas la confection de la nacelle par une autre confection que celle recommandée par le constructeur car elle intervient directement dans le comportement du dispositif de retenue.
20. Ne pas utiliser l'habillage pluie et la moustiquaire sans la capote. Ne pas utiliser la moustiquaire dans un véhicule, en cas d'urgence elle gênerait l'accès à l'enfant. A utiliser sous la surveillance d'un adulte.
21. La température à l'intérieur d'un véhicule peut-être très élevée notamment après une longue exposition au soleil, il est fortement recommandé, dans ces conditions, de recouvrir le kit sécurité auto d'un tissu ou autre qui empêchera les fixations du harnais, et plus particulièrement les pièces métalliques, de chauffer et de brûler l'enfant.
22. N'utilisez que des accessoires vendus et approuvés par le fabricant. L'utilisation d'autres accessoires peut s'avérer dangereuse.
23. Les éléments rigides et les pièces en matière plastique d'un dispositif de retenue pour enfants doivent être situés et installés de telle manière qu'ils ne puissent pas, dans les conditions normales d'utilisation du véhicule, se coincer sous un siège mobile ou dans la porte du véhicule. Ce dispositif de retenue pour enfant est efficace uniquement lors du respect des instructions d'utilisation. En aucun cas, vous

- ne devez modifier ou compléter ce dispositif de retenue pour enfant en quoi que ce soit.
24. La nacelle doit impérativement être remplacée après un accident.

Entretien

- Après démontage (veillez à bien noter la manière dont les différentes parties sont montées sur le kit de sécurité auto, afin de tout remonter correctement).
- Pour le lavage de la confection, consulter la vignette de texture située sur la confection.
 - Ne pas repasser.
 - Ne lavez le kit de sécurité auto qu'avec un chiffon humide.

Environnement

Gardez le matériel d'emballage en plastique hors de la portée de votre enfant pour éviter les risques d'étouffement. Lorsque vous n'utilisez plus le produit, nous vous prions par souci de l'environnement de vous débarrasser du produit en faisant le tri des déchets et conformément à la législation locale en la matière.

Questions

- Veillez prendre contact avec votre distributeur local Bébéconfort ou visitez notre site web www.bebeconfort.com. Veillez à avoir les informations suivantes sous la main :
- Numéro de série ;
 - L'âge (la taille) et le poids de votre enfant.



FR

Garantie

Nous vous garantissons que ce produit a été fabriqué conformément aux normes de sécurité européennes et exigences de qualité actuellement en vigueur pour ce produit et qu'au moment de son achat par le détaillant, ce produit était exempt de tout défaut de composition et de fabrication. Pendant son processus de production, ce produit a également été soumis à divers contrôles de qualité. Si, malgré tous nos efforts, un défaut de matériau et/ou un vice de fabrication venait à survenir pendant la période de garantie de 24 mois (dans le cas d'une utilisation normale, telle que décrite dans le mode d'emploi), nous nous engageons à respecter les conditions de garantie. Vous êtes alors prié de vous adresser à votre vendeur. Pour des informations plus détaillées concernant l'applicabilité des conditions de garantie, veuillez prendre contact avec votre vendeur ou regarder sur : www.bebeconfort.com.

La garantie est exclue dans les cas suivants :

- Lors d'une utilisation dans un but autre que celui prévu dans le mode d'emploi.
- Lorsque le produit est proposé en réparation par le biais d'un fournisseur non agréé.
- Lorsque le produit n'est pas renvoyé avec l'original du ticket de caisse (par l'intermédiaire du commerçant et/ou importateur) au fabricant.
- Lorsque des réparations ont été effectuées par un tiers ou un vendeur non agréé.
- Lorsque le défaut a été causé par une utilisation ou un entretien incorrect ou insuffisant, une

négligence ou des chocs au niveau du textile et/ou du châssis.

- Lorsqu'il y a lieu de parler d'une usure normale des pièces, telle que l'on peut attendre d'une utilisation journalière (roues, éléments rotatifs et mobiles, etc.)

Quand la garantie prend-elle effet ?

La période de garantie débute à la date d'achat du produit.

Pour quelle période ?

Pour une période de 24 mois consécutifs. La garantie est uniquement valable pour le premier propriétaire et n'est pas transmissible.

Que devez-vous faire ?

Lors de l'achat du produit, veuillez conserver soigneusement l'original du ticket de caisse. La date d'achat doit y être clairement visible. En cas de problèmes ou défauts, veuillez vous adresser à votre vendeur. Aucun échange ni reprise ne peut être exigé. Les réparations ne donnent pas lieu à une prolongation de la période de garantie. Les produits qui sont directement retournés au fabricant ne sont pas couverts par la garantie.

Cette clause de garantie est conforme à la directive européenne 99/44/CE datée du 25 mai 1999.



SICHERHEIT

Lesen Sie die Gebrauchsanweisung vor der Verwendung des Produkts aufmerksam durch und bewahren Sie sie zum späteren Nachlesen sorgfältig auf. Sollten Sie sich nicht an diese Anweisungen halten, kann die Sicherheit Ihres Kindes dadurch beeinträchtigt werden. Unsere Produkte wurden sorgfältig hergestellt und getestet, um die Sicherheit und den Komfort Ihres Kindes zu gewährleisten. Entspricht den Sicherheitsanforderungen.

Getestet in einem zugelassenen Laboratorium gemäß Richtlinie 91-1292 - Dezember 1991.



1. Das Höchstgewicht des Kindes darf das vom Hersteller empfohlene Gewicht von 9 kg nicht überschreiten (siehe dazu auch die Angaben der Anleitung).
2. Die Babyschale ist nicht für den Transport / das Ablegen von Produkten oder Gegenständen geeignet.
3. Verwenden Sie ausschließlich das herstellerseitig empfohlene Untergestell.
4. Das Baby immer auf den Rücken legen.
5. Es wird dringend empfohlen, Ihr Kind mit der Haltevorrichtung Ihres Korbs anzuschnallen, dies gilt ebenfalls für eine Verwendung im Kinderwagen auf dem Fahrgestell, zu Hause und wenn der Korb getragen wird.
6. Damit Ihre Wanne sauber bleibt ist es wichtig, diese regelmäßig auszulüften.
7. Wegen Überhitzungsrisiko den Regenschutz

nicht bei sonnigem Wetter verwenden. Verwenden Sie die Regenverkleidung nicht ohne Schutzdach. Nur unter Aufsicht eines Erwachsenen benutzen!

8. Die Wanne muss auf dem Gestell in Gegenfahrtrichtung (d.h. Richtung Eltern) angebracht werden. Schnallen Sie Ihr Baby stets mit den dafür vorgesehenen Gurten an, sei es, wenn Sie die Babyschale in den Kinderwagen integrieren oder sie und auf Reisen verwenden.

WARNUNG:

- Dieses Produkt ist nur für ein Kind geeignet, das sich noch nicht selbst aufsetzen bzw. auf die Seite rollen oder sich auf Hände und Knie stützen kann. Höchstgewicht des Kindes 9 kg.

WARNUNG:

- Lassen Sie Ihr Kind nie unbeaufsichtigt.

WARNUNG:

- Lassen Sie keine anderen Kinder unbeaufsichtigt in der Nähe der Tragetasche/des Kinderwagens spielen.

WARNUNG:

- Nicht verwenden, wenn ein Teil in irgendeiner Weise beschädigt ist oder fehlt. Verwenden Sie ausschließlich vom Hersteller gelieferte bzw. zugelassene Ersatzteile. Die Griffe und der Boden der Tragetasche sollten regelmäßig überprüft werden, um eventuelle Spuren von Beschädigungen und Abnutzungen zu erkennen.

WARNUNG:

- Es ist gefährlich, die Babyschale auf Podeste oder



DE

andere erhöhte Oberflächen abzustellen. Die Babyschale sollte grundsätzlich nur mit der vom Hersteller zugelassenen Basis verwendet werden.

WARNUNG:

- Um Erstickungsrisiken zu vermeiden, bewahren Sie die Plastiksäcke der Verpackung ausserhalb der Reichweite von Babys und Kleinkindern auf.
- Verwenden Sie stets den mitgelieferten Sicherheitsgurt.
- Vergewissern Sie sich vor Gebrauch, dass alle Verriegelungen eingerastet sind.
- Verwenden Sie keine Matratze andere als die mit der Tragetasche dem Kinderwagen mitgelieferte.
- Nur auf einer glatten, horizontalen, unbeweglichen und trockenen Fläche verwenden.
- Vermeiden Sie offenes Feuer und andere starke Hitzequellen, wie beispielsweise durch Strom oder Gas erzeugtes Feuer etc. in unmittelbarer Nähe die Sitzeneinheit.



1. Modell für Gruppe 0 zugelassen (Kind unter 10 kg).
2. Die Verwendung des Autosicherheitssets ist unerlässlich, damit die sichere Funktion als Autobettchen gewährleistet werden kann.
3. Dieses Autosicherheitsset darf nur mit dem dafür vorgesehenen Wannens-Modell verwendet werden.
4. Für eine optimale Sicherheit Ihres Babys bei einem Seitenaufprall ist es wichtig, dass sich der Kopf möglichst weit weg von der Autotüre befindet.
5. Die Trage darf nur auf der Rückbank von Fahrzeugen, die mit einem 2- oder 3-Punkt-

Sicherheitsgurt mit oder ohne Aufrollautomatik ausgestattet sind und der Regelung R 16 ECE/EEG entsprechen, installiert werden.

6. Die Wanne wird auf der Rückbank des Fahrzeugs quer zur Fahrtrichtung installiert und gründlich befestigt.
7. Die Wanne muss eng an der Sitzrückbank anliegen und das Gurtsystem muss straff sitzen. Prüfen Sie vor der Verwendung im Auto, dass die Befestigungsgurte straff sitzen.
8. Stellen Sie die Vordersitze so weit wie möglich nach vorne, damit das Kind nicht an diese anstoßen kann.
9. Verwenden Sie ausschließlich die beschriebenen Tragekontakte.
10. Es wird empfohlen, dass sich bei der Benutzung der Wanne als Autobett die Griffe nicht in der Trageposition befinden. Die Tragegriffe sollten am besten in die Wanne gesteckt werden.
11. Für Ihre eigene Sicherheit und die Ihres Kindes befestigen Sie die Sicherheitswanne immer im Fahrzeug; schnallen Sie Ihr Kind immer mit dem mitgelieferten Bauchgurt an, egal ob für kurze oder lange Fahrten.
12. Nachdem Sie Ihr Kind installiert haben vergewissern Sie sich, dass der Gurt richtig gespannt ist, indem Sie daran ziehen und stellen Sie sicher, dass der Gurt nicht verdreht ist.
13. In bestimmten Fällen kann die Schnalle des Sicherheitsgurtes zu lang und zu hoch oben sein, was die gute Befestigung des Korbes verhindert. In diesem Fall wählen Sie einen anderen Platz im Auto aus. Bei Fragen wenden Sie sich bitte an Ihren Fachhändler.
14. Selbst der minimalste Aufprall des Fahrzeugs



- kann das Kind in ein regelrechtes Geschoss verwandeln.
15. Gepäck und andere Gegenstände, die unter Umständen im Fall eines Aufpralls das Baby in der Trage verletzen können, müssen entsprechend gut befestigt und verstaubt sein.
 16. Prüfen Sie immer, dass kein Teil des Autosicherheitssets oder des Rückhaltegurts unter einem Sitz oder in der Autotüre eingeklemmt ist.
 17. Legen Sie niemals schwere Gegenstände auf das hintere Ablagefach um zu vermeiden, dass diese bei einem Unfall nach vorne geschleudert werden.
 18. Ändern Sie niemals Bauweise oder Material des Autosicherheitssets bzw. des Gurtes.
 19. Das Autosicherheitsset nie ohne Bezug verwenden. Ersetzen Sie den Sitzbezug nicht durch einen anderen Bezug, der nicht vom Hersteller empfohlen wird, da dieser beim Rückhaltesystem eine wichtige Rolle spielt.
 20. Verwenden Sie den Regenschutz bzw. das Moskitonetz nicht ohne das Schutzdach (Verdeck). Das Moskitonetz nicht im Auto oder einem anderen Fahrzeug verwenden, da das Netz in einem Notfall den Zugang zum Kind behindern würde. Nur unter Aufsicht eines Erwachsenen benutzen!
 21. Die Temperatur im Fahrzeuginneren kann insbesondere bei längerer Sonneneinstrahlung stark ansteigen. In diesem Fall wird empfohlen das Autosicherheitsset mit z. B. mit einem Tuch abzudecken, das verhindert, dass sich die Verankerungsgurte und vor allem die metallischen Teile aufheizen und dem Kind Verbrennungen zufügen können.
 22. Verwenden Sie nur Zubehör, welches vom

- Hersteller verkauft und gutgeheißen wird. Der Gebrauch von Fremdzubehör kann gefährlich sein.
23. Die starren Kunststoffteile eines Kinderrückhaltesystems sollten immer so platziert werden, dass sie bei ordnungsgemäßen Gebrauch des Fahrzeugs nicht unter einem verstellbaren Sitz oder in der Fahrzeughür eingeklemmt werden. Zur vorschriftsmäßigen Nutzung Ihres Kinderrückhaltesystems sollten Sie unbedingt vorher die Gebrauchsanweisung lesen. Auf keinen Fall sollen Sie dieses Kinderrückhaltesystem ändern oder ergänzen.
 24. Die Sicherheitswanne muss nach einem Unfall ausgetauscht werden.

Pflege

- Nach dem Auseinandernehmen (merken Sie sich genau, wie die Einzelteile angebracht sind, damit Sie diese wieder korrekt zusammensetzen können).
- Die Waschinweise für das Material entnehmen. Sie bitte dem entsprechenden Etikett.
 - Nicht bügeln
 - Wischen Sie das Autosicherheitsset nur mit einem feuchten Tuch ab.

Umwelt

Kunststoffummüllungen sind von Kindern fern zu halten, um eine Erstickungsgefahr auszuschließen. Wenn Sie das Produkt nicht mehr verwenden, bitten wir Sie, das Produkt entsprechend der örtlichen Gesetzgebung umweltgerecht zu entsorgen.

Bei Fragen

Kontaktieren Sie bitte Ihren Händler von Bébé



DE

Confort vor Ort, oder besuchen Sie uns auf unserer Webseite www.bebeconfort.com. Achten Sie darauf, dass Sie die folgenden Angaben zur Hand haben:

- Seriennummer;
- Alter (Größe) und Gewicht Ihres Kindes.

Garantie

Wir garantieren Ihnen, dass das Produkt unter Einhaltung der gegenwärtig gültigen europäischen Sicherheitsnormen und Qualitätsanforderungen hergestellt wurde und zum Zeitpunkt des Kaufs durch den Fachhändler keine Konzeptions- oder Fabrikationsmängel vorlagen. Im Verlauf des Herstellungsprozesses wurde das Produkt ebenfalls verschiedenen Qualitätskontrollen unterzogen. Sollte, trotz all unserer Bemühungen, innerhalb der Garantiezeit von 24 Monaten ein Material- und/oder ein Fabrikationsmangel (bei normalem Einsatz, so wie in der Gebrauchsanweisung beschrieben) auftreten, verpflichten wir uns, den Bedingungen zur Gewährleistung der Garantie Folge zu leisten. In diesem Fall bitten wir Sie, sich an Ihren Fachhändler zu wenden. Weiterführende Angaben zu Garantieleistungen erhalten Sie von Ihrem Händler oder auf: www.bebeconfort.com.

In folgenden Fällen ist ein Garantiesanspruch ausgeschlossen :

- Wenn das Produkt zu einem anderen als in der Gebrauchsanweisung angegebenen Zweck verwendet wird.
- Wenn das Produkt einem nicht zugelassenen Händler zur Reparatur eingereicht wird.
- Wenn das Produkt dem Hersteller ohne den

Original-Kassenbeleg (durch einen Zwischenhändler und/oder Importeur) zugesandt wird.

- Wenn eine Reparatur durch einen Dritten oder einen nicht zugelassenen Händler durchgeführt wird.
- Wenn ein Defekt durch einen unsachgemäßen oder unzulänglichen Gebrauch, Fahrlässigkeit oder Stoßeinwirkungen auf dem Textilbezug und/oder der Basis hervorgerufen werden.
- Wenn von einer normalen Abnutzung der Teile ausgegangen werden kann, die auf einen täglichen Gebrauch zurückzuführen ist (Räder, rotierende und bewegliche Elemente etc.).

Ab wann besteht ein Garantiesanspruch ?

Die Garantie beginnt mit dem Kaufdatum des Produktes.

Wie lange besteht ein Garantiesanspruch ?

Für eine Dauer von 24 aufeinanderfolgenden Monaten. Einen Anspruch auf Garantieleistungen hat nur der Erstkäufer; dieser Anspruch ist nicht übertragbar.

Was müssen Sie tun ?

Heben Sie den Original-Kassenbeleg Ihres Produktes sorgfältig auf. Das Kaufdatum muss gut lesbar sein. Im Falle eines Defekts bitten wir Sie, sich an Ihren Händler zu wenden. Ein Tausch oder eine Rücknahme können nicht verlangt werden. Eine Reparatur führt nicht zur Verlängerung der Garantiezeit. Auf Produkte, die dem Hersteller direkt eingereicht werden, wird keine Garantie gewährt.

Diese Garantie erfüllt die Anforderungen der Europäischen Richtlinie 99/44/EG vom 25. Mai 1999.

VEILIGHEID

Voor gebruik dient u de instructies aandachtig te lezen. Bewaar deze voor later gebruik. Indien de instructies niet opgevolgd worden kan dit de veiligheid uw kind in gevaar brengen.

Onze producten zijn met zorg vervaardigd en getest voor de veiligheid en het comfort van uw kind. Voldoet aan de veiligheidsvereisten.

In een goedgekeurd laboratorium getest volgens het decreet nr. 91-1292 - December 1991.



1. Het maximumgewicht van het kind op de door de fabrikant aanbevolen steun is 9 kg (raadpleeg de handleiding van de steun).
2. Het babymandje mag niet worden gebruikt voor het vervoer / opslag van consumentenproducten.
3. Gebruik uitsluitend de houder die wordt aanbevolen door de fabrikant.
4. Leg het kind steeds op de rug.
5. Wij adviseren u nadrukkelijk uw kind met het gordelsysteem van de draagwieg vast te maken, ook als de draagwieg op het onderstel geplaatst is, als de draagwieg thuis als extra bedje gebruikt wordt en als u de draagwieg met het kind erin verplaatst.
6. Om een goede hygiëne te waarborgen in uw draagwieg, is het belangrijk om regelmatig het beddengoed te verluchten.
7. Gebruik de regenbekleding niet bij zonnig weer, wegens extreme temperatuur. De

regenbekleding dient gebruikt te worden in combinatie met de kap. Te gebruiken onder toezicht van een volwassene.

8. Op het onderstel dient de draagwieg naar u toe geplaatst te worden. U moet uw kind vastzetten met het harnas van uw draagwieg, ook wanneer u deze als kinderwagen op het onderstel plaatst, als wiegje thuis gebruikt of wanneer u de draagwieg zonder onderstel verplaatst.

WAARSCHUWING :

- Dit product is alleen geschikt voor een kind dat niet zonder hulp kan zitten of omrollen en zich niet kan opduwen op handen en knieën. Maximum gewicht van het kind: 9 kg.

WAARSCHUWING :

- Laat nooit uw kind alleen zonder toezicht.

WAARSCHUWING :

- Laat nooit kinderen zonder toezicht spelen in de nabijheid van de draagwieg.

WAARSCHUWING :

- Dit artikel mag niet meer gebruikt worden indien een element of onderdeel gebroken, defect of ontbrekend is. Gebruik uitsluitend hulpstukken of wisselstukken die door de fabrikant verkocht of goedgekeurd worden. Het gebruik van andere hulpstukken kan gevaarlijk zijn, Wij adviseren regelmatig de draagbeugels en de bodem van de draagwieg te controleren om eventuele defecten of vormen van slijtage tijdig op te sporen.



NL

WAARSCHUWING :

- Het is gevaarlijk om dit product gebruiken op een hoog oppervlak, met uitzondering van de steun die door de fabrikant wordt verkocht en goedgekeurd is.

WAARSCHUWING :

- Om verstikkingsgevaar te voorkomen dienen plastic zakken buiten bereik van baby's en kinderen bewaard te worden.
- Gebruik altijd de veiligheids gordel die bij het product is geleverd.
- Controleer vóór gebruik of alle vergrendelmechanismen goed zijn vastgemaakt.
- Men mag nooit een 2de matras toevoegen bovenop het originele matras van de draagwieg.
- Mag uitsluitend geplaatst worden op een harde, droge en volledig horizontale, vlakke ondergrond.
- Plaats de draagwieg nooit in de nabijheid van open vlammen, elektrische warmtebronnen of warmtebronnen voortkomend uit gas enz...



1. Model goedgekeurd voor groep 0 (kinderen van minder dan 10 kg).
2. Het gebruik van de veiligheidskit is verplicht om de draagwieg als veilig autobed te gebruiken.
3. De veiligheidskit mag uitsluitend gebruikt worden in combinatie met de draagwieg waarvoor de veiligheidskit bestemd is.

4. Om baby's hoofdje optimaal te beschermen bij een eventuele zijdelingse aanrijding is het zeer belangrijk dat het hoofdje van het kindje NIET aan de kant van het portier geplaatst wordt. (zie tekening)
5. De draagwieg mag uitsluitend op de achterbank van het voertuig geplaatst worden met gebruik van een 2 of 3-puntsgordel, met of zonder oprolsysteem, conform aan het reglement R 16 ECE/EEG.
6. Plaats de reiswieg met de lange zijde tegen de rugleuning van de achterbank.
7. Span de draagwieg dicht tegen de rugleuning van de achterbank aan. Controleer of de gordels correct geplaatst en opgespannen zijn.
8. De passagiersstoel en de stoel van de bestuurder dienen zo ver mogelijk naar voor geschoven te worden zodat het kind er zich niet aan kan verwonden.
9. Gebruik geen andere dragende contactpunten dan diegene hier worden beschreven.
10. Bij gebruik als autobed dienen de handvaten naar beneden gedrukt te worden.
11. Voor uw veiligheid en de veiligheid van uw kind, ongeacht de lengte en tijdsduur van het traject: bevestig ALTIJD de draagwieg in de auto, maak uw kind ALTIJD vast met behulp van het harnas.
12. Nadat u het kind in de draagwieg gelegd heeft, dient u de spanning van het harnas te controleren, span het aan indien nodig, het harnas mag niet gedraaid zijn.
13. In bepaalde gevallen kan de riem van de autogordelsluiting te lang zijn waardoor de draagwieg niet stevig geplaatst kan worden. Bij een soortgelijke situatie adviseren wij u

de draagwieg op een andere plaats in het voertuig te bevestigen. Indien u bijkomende vragen heeft, adviseren wij u contact op te nemen met de autofabrikant.

14. Zelfs de kleinste schok die een voertuig ondergaat, kan het kind omvormen tot een projectiel!
15. De gebruiker moet erop toezien dat bagage of andere losse objecten goed vastgemaakt zijn. Losse voorwerpen kunnen het kind verwonden.
16. Let op dat geen enkel onderdeel van het veiligheidskit of harnas geklemd zit onder een stoel of tussen het portier van het voertuig.
17. Plaats nooit zware objecten op de hoedenplank, in geval van een schok of aanrijding kunnen deze objecten het kind en de passagiers verwonden.
18. Wijzig nooit de constructie of het materiaal van de veiligheidskit en het harnas.
19. De veiligheidskit mag niet gebruikt worden zonder hoofdbeschermer of zonder bekleding. Omdat onderdelen van de veiligheidskit verbonden zijn met de draagwieg mogen deze nooit verwijderd of vervangen worden.
20. Gebruik nooit de regenbekleding en het insectennet zonder de kap. Het vliegennet mag niet in de auto gebruikt worden. In geval van nood kan dit de toegang tot het kind belemmeren. Te gebruiken onder toezicht van een volwassene.
21. De temperatuur in een auto kan hoog oplopen indien deze lange tijd werd blootgesteld aan de zon. Het is dus sterk aangeraden om de

veiligheidskit te bedekken met een doek om te vermijden dat de gordels en in het bijzonder de metalen delen te warm worden en zo het kind verbranden.

22. Gebruik alleen de accessoires die verkocht worden en goedgekeurd zijn door de fabrikant. Het gebruik van andere accessoires kan gevaarlijk zijn.
23. Deze draagwieg bezit harde elementen en plastic onderdelen. De draagwieg dient op zodanige wijze in het voertuig geplaatst te worden dat bij een normaal gebruik, in normale gebruiksomstandigheden, de draagwieg niet vastklemt /of geklemd wordt onder een beweegbare zitplaats of zitplaats met beweegbare rugleuning of tussen de deur van het voertuig. Deze draagwieg is uitsluitend doeltreffend indien de gebruiksinstructies nauwkeurig opgevolgd worden. De constructie en/of de bekleding van deze draagwieg mag NOOIT veranderd of gewijzigd worden.
24. De draagwieg dient na een ongeval vervangen te worden.

Onderhoud

Voordat u de bekleding van de draagwieg afneemt, dient u het geheel goed te bestuderen, neem eventueel nota hoe bepaalde delen gemonteerd zijn om het achteraf weer correct te monteren.

- Raadpleeg het wasetiket voor het wassen van het textiel.
- Niet strijken.
- De veiligheidskit mag uitsluitend met een vochtig doekje schoongemaakt worden.



NL

Milieu

Houd de plastic verpakking buiten bereik van kinderen om verstikking te voorkomen.

Wanneer u geen gebruik meer maakt van het product, vragen wij u uit milieuoverwegingen om het product op verantwoorde manier weg te brengen naar het afvalpark, conform de plaatselijke regelgeving.

Vragen

Neem contact op met uw plaatselijke Bébéconfort dealer of bezoek onze website:

www.bebeconfort.com. Zorg dat u de volgende informatie bij de hand heeft:

- Serienummer:
- De leeftijd (de lengte) en het gewicht van uw kind.

Garantie

Wij staan garant voor een product dat is gefabriceerd in overeenstemming met de huidige Europese veiligheidsnormen en kwaliteitseisen voor dit soort product en dat het product op het moment van aankoop door de detailhandelaar vrij is van materiaal- en fabricagefouten. Dit product heeft verschillende kwaliteitscontroles ondergaan tijdens het productieproces. Als u ondanks onze inzet materiaaldefecten en/of fabricagefouten constateert tijdens de garantieperiode van 24 maanden (onder normale gebruiksvoorwaarden, zoals beschreven in de gebruikshandleiding), verplichten wij ons gevold te geven aan de garanti voorwaarden. U wordt dan verzocht

contact op te nemen met uw verkoper. Voor nadere informatie over de toepasbaarheid van de garanti voorwaarden, kunt u contact opnemen met uw verkoper of kunt u terecht op onze website: www.bebeconfort.com.

De garantie is niet geldig in de volgende gevallen:

- een andere gebruiksbestemming dan die welke is bedoeld in de gebruikshandleiding.
- wanneer het product wordt gerepareerd door een niet erkende leverancier.
- wanneer het product niet aan de fabrikant wordt geretourneerd met de originele kassabon (via de winkelier en/of importeur).
- wanneer de reparaties worden uitgevoerd door derden of door een niet erkende verkoper.
- wanneer de storing werd veroorzaakt door onjuist of onvoldoende gebruik en onderhoud, verwaarlozing het textiel en/of onderstel is beschadigd door een botsing.
- wanneer er sprake is van normale slijtage van onderdelen, zoals kan worden verwacht bij dagelijks gebruik (wielen, draaiende en bewegende onderdelen enz.).

Wanneer gaat de garantie in?

De garanti periode begint op de datum van aankoop van het product.

Voor hoe lang?

Voor een periode van 24 achtereenvolgende maanden. De garantie is uitsluitend geldig



voor de eerste eigenaar en kan niet worden overgedragen.

Wat moet u doen?

Bij aankoop van het product, moet u de originele kassabon zorgvuldig bewaren. De datum van aankoop moet duidelijk zichtbaar zijn. In geval van problemen of storingen, neemt u contact met uw verkoper. Producten kunnen niet worden ingeruild of teruggenomen. REPARATIES geven geen recht op een verlenging van de garantieperiode. Producten die rechtstreeks worden geretourneerd aan de fabrikant vallen niet onder de garantie.

Deze garantiebepaling is conform de Europese Richtlijn 99/44/EG d.d. 25 mei 1999.



ES

SEGURIDAD

Lea estas instrucciones con atención antes de su uso y consérvelas para futuras consultas. Si no respeta estas instrucciones, puede poner en riesgo la seguridad de su hijo.

Nuestros productos han sido diseñados y testados debidamente, pensando en la seguridad y el confort de su hijo.

Están conformes con las normas de seguridad. Han sido testados en laboratorios autorizados, en virtud del decreto n° 91-1292 de diciembre de 1991.



1. El peso máximo del niño sobre el soporte recomendado por el fabricante son 9 kg (consulte el manual del soporte).
2. El capazo no debe servir para transportar ni almacenar los productos de consumo habitual.
3. Utilice únicamente el soporte recomendado por el fabricante.
4. Deposite al bebé siempre sobre la espalda.
5. Recomendamos sujetar al niño con el sistema de sujeción del capazo, tanto si lo utiliza para transportarlo, como cochecito o como asiento portátil.
6. A fin de conservar la higiene del capazo, le recordamos la importancia de ventilar con regularidad el interior del mismo.
7. No utilizar la burbuja de lluvia cuando hace sol

- porque puede causar un exceso de calor. No utilizar la burbuja de lluvia sin la capota. Utilizar siempre bajo la vigilancia de un adulto.
8. Sobre el chasis, el capazo debe instalarse cara a la mamá. Debe atar al niño con el arnés de mantenimiento del capazo cuando lo utilice sobre el cochecito o cuando lo transporte.

ADVERTENCIA :

- Este producto es apropiado solamente para niños que no puedan sentarse por sí mismos, girarse y que no pueden empujarse a sí mismo con sus manos y rodillas. Máximo peso del niño: 9kg.

ADVERTENCIA :

- Nunca dejar al bebé sin la vigilancia de un adulto.

ADVERTENCIA :

- No deje a otros niños jugar cerca del capazo sin la vigilancia de un adulto.

ADVERTENCIA :

- No utilice el dispositivo si alguno de sus elementos falta, está roto o deteriorado. Utilice únicamente los accesorios y las piezas de recambio que vende el fabricante. Es conveniente examinar regularmente las asas y la base del capazo para detectar cualquier signo de desgaste o deterioro.

ADVERTENCIA :

- Es peligroso utilizar este producto en superficies elevadas, salvo en el soporte vendido y aprobado por el fabricante.



ADVERTENCIA :

- Para evitar riesgos de asfixia, mantener las bolsas de plástico del embalaje fuera del alcance de bebés y niños.
- Utilice siempre el arnés si se suministra con el producto.
- Asegúrese de que todos los dispositivos de cierre están activados antes de usar.
- Utilizar únicamente el colchón suministrado con el capazo.
- Coloque el producto únicamente sobre superficies horizontales planas, firmes y secas.
- Mantener alejadas del capazo cualquier tipo de llama y otras fuentes de calor intenso (como fuegos de gas o de origen eléctrico).



1. Modelo aprobado para el grupo 0 (para niños de hasta 10 kg o 10 meses aproximadamente.)
2. Para utilizar el capazo como cuna de coche, es obligatorio el uso del kit de seguridad de coche.
3. Este kit de seguridad para coche sólo puede ser utilizado con el capazo creado para este fin.
4. Para mayor seguridad del bebé en caso de choque lateral, es importante no situar la cabeza del bebé del lado de la puerta del vehículo.
5. El capazo sólo puede instalarse en el asiento trasero en vehículos equipados con cinturón de seguridad de 2 ó 3 puntos, con o sin enrolladores, conforme a la norma R16 ECE/EEG.
6. El capazo se instala sobre el asiento trasero

del automóvil, en ángulo recto a la carretera y firmemente fijado al asiento.

7. Ajuste bien el capazo contra el asiento del vehículo. Compruebe que el cinturón esté echado antes de mover el vehículo.
8. Adelante al máximo los asientos delanteros para que el niño no entre en contacto con ellos.
9. No utilice otros puntos de contacto de transporte que los descritos.
10. Se aconseja no dejar las asas del capazo en posición de transporte dentro del coche. Es preferible replegarlas dentro del capazo.
11. Para su seguridad y la del niño, debe fijar siempre el capazo en el vehículo y sujetar siempre al niño con el arnés de seguridad, independientemente del trayecto a realizar.
12. Después de haber instalado al niño, tire de la correa para asegurarse de que el cinturón está correctamente tensado. Compruebe también que el cinturón no esté torcido.
13. En algunos casos, la correa del cinturón de seguridad es muy larga y queda muy elevada, impidiendo fijar bien el capazo. Intente colocar el capazo en otra plaza del coche. Si tiene dudas al respecto, diríjase al fabricante.
14. Por pequeños que sean, los impactos de un vehículo pueden convertir al bebé en un verdadero proyectil.
15. El usuario debe vigilar siempre que el equipaje u objetos susceptibles de causar heridas al ocupante del capazo en caso de impacto, estén bien sujetos.
16. Verifique siempre que ninguna parte del kit de seguridad o del arnés no quede atrapada bajo el asiento o la puerta del vehículo.



ES

17. No debe colocar nunca objetos pesados sobre la bandeja trasera, con el fin de evitar proyecciones en caso de accidente.
18. No se debe de modificar nunca la construcción o material del kit de seguridad del coche ni del cinturón.
19. No debe utilizar nunca el dispositivo de retención sin la funda. No debe reemplazar la funda del asiento por otra que no sea recomendada por el fabricante ya que influye directamente en el funcionamiento del dispositivo de retención.
20. No utilice la burbuja de lluvia ni la mosquitera sin la capota. Se recomienda no utilizar la mosquitera en el interior del automóvil, ya que en caso de urgencia impediría acceder rápidamente al bebé. Utilizar siempre bajo la vigilancia de un adulto.
21. La temperatura del interior del vehículo puede ser notablemente elevada tras una larga exposición al sol. En este caso se recomienda cubrir el kit de seguridad de coche con una tela u otro material que impida que las fijaciones del arnés y las piezas metálicas se calienten y quemen al niño.
22. Debe utilizar solo accesorios vendidos y aprobados por el fabricante. El uso de otros accesorios puede resultar peligroso.
23. Los elementos rígidos y las piezas de plástico de un asiento infantil para coche deben instalarse de manera que, estando el automóvil en condiciones normales, no puedan quedar atrapadas debajo del asiento móvil ni en la puerta del vehículo. El asiento de coche tendrá

un correcto funcionamiento sólo si se respetan estrictamente las instrucciones de uso. En ningún caso se debe modificar el asiento.

24. El capazo debe imperativamente ser reemplazado después de un accidente.

Limpieza

Después de desmontar (procure fijarse en cómo están montadas las distintas piezas del asiento para volver a montarlas correctamente).

- Para el lavado de la tela, consulte las instrucciones de la etiqueta.
- Nunca la planche.
- Utilice una bayeta húmeda únicamente para limpiar el kit de seguridad de coche.

Medio ambiente

Mantener la cubierta plástica alejada de los niños para evitar la asfixia.

Cuando decida desechar el producto, le rogamos que, en interés del medioambiente, separe los residuos de conformidad con la legislación local en la materia.

Preguntas

Póngase en contacto con su distribuidor de Bébé Confort o visite nuestra página web www.bebeconfort.com. Recuerde tener a mano la siguiente información:

- Número de serie:
- Edad (altura) y peso de su hijo.

Garantía

Le garantizamos que este producto ha sido fabricado conforme a las normas de seguridad europeas y con los requisitos de calidad actualmente vigentes para este producto y que, en el momento de su compra por el minorista, se encontraba exento de defectos de composición y fabricación. Durante su proceso de producción, el artículo también ha sido objeto de diversos controles de calidad. Si se produjera algún defecto material o de fabricación durante el periodo de garantía de 24 meses (siempre que se haya hecho un uso normal, como el descrito en el manual de instrucciones), nos comprometemos a respetar las condiciones de garantía. En este caso, le rogamos se dirija a su comercio. Para más información sobre la aplicabilidad de las condiciones de la garantía, puede ponerse en contacto con su comercio o visitar nuestra web: www.bebeconfort.com.

La garantía no será aplicable en los casos siguientes :

- Si se ha hecho un uso distinto al previsto en el manual de instrucciones.
- Si se ha enviado el producto a reparar a un proveedor no autorizado.
- Si el producto no se devuelve junto con el ticket de compra original (por medio del comercio) al fabricante.
- Si se han realizado reparaciones por un tercero o un vendedor no autorizado.
- Si la causa del defecto se debiera a un uso o un mantenimiento incorrecto o insuficiente, a negligencias o a golpes en la parte textil o en el chasis.

- Si se trata de un desgaste normal de las piezas, como el habitual en el uso diario (ruedas, elementos giratorios y móviles, etc.).

¿Cuándo es efectiva la garantía?

El periodo de garantía comienza en la fecha de compra del producto.

¿Cuánto dura?

Dura 24 meses consecutivos. La garantía sólo es válida para el primer propietario y no es transmisible.

¿Qué debe hacer?

Después de comprar el producto, conserve cuidadosamente el ticket de compra original. La fecha de compra debe estar claramente visible. Si observa algún problema o defecto, diríjase a su vendedor. No se admiten cambios ni devoluciones. Las reparaciones no suponen una ampliación del periodo de garantía. Los productos que se descambian directamente al fabricante no están cubiertos por la garantía.

La presente cláusula de garantía está conforme con la directiva europea 99/44/CE con fecha del 25 de mayo 1999.



IT

SICUREZZA

Leggete attentamente le istruzioni prima dell'utilizzo e conservatele per ulteriore consultazione. In caso di mancato rispetto di queste istruzioni, la sicurezza del vostro bambino potrebbe essere compromessa. I nostri prodotti sono stati ideati e collaudati con cura per la sicurezza e il confort del vostro bambino. Conforme alle esigenze di sicurezza. Testato in laboratorio autorizzato secondo decreto 91-1292 dicembre 1991.



1. Il peso massimo consigliato dal produttore per il bambino sul supporto è di 9 kg (fate riferimento alle istruzioni del supporto).
2. La navicella non deve servire per il trasporto/deposito di prodotti di uso comune.
3. Utilizzare esclusivamente il supporto consigliato dal produttore.
4. Coricate sempre il bambino sdraiato sul dorso.
5. Si consiglia vivamente di legare il bambino con il sistema di sicurezza presente all'interno della navicella, sia in caso di utilizzo come carrozzina sul telaio e come culla a casa, sia in caso di trasporto della navicella.
6. Per l'igiene della navicella, si consiglia di aerarne regolarmente l'interno.
7. Non utilizzare il parapigioggia al sole, a causa del calore eccessivo. Non utilizzare il parapigioggia senza la capottina. Utilizzare sotto la sorveglianza di un adulto.

8. La navicella sul telaio deve essere posizionata verso di voi. Dovete legare il vostro bambino con la cinghia della vostra navicella, anche per utilizzarlo come carrozzina sul telaio e durante il trasporto della navicella.

AVVERTENZA:

- Questo prodotto è adatto a un bambino che non è in grado di stare seduto autonomamente, di girarsi e di tirarsi su appoggiandosi alle mani e alle ginocchia. Peso massimo del bambino: 9 kg.

AVVERTENZA:

- Non lasciare mai il bambino senza sorveglianza.

AVVERTENZA:

- Non lasciare che altri bambini giochino senza sorveglianza vicino alla navicella.

AVVERTENZA:

- Non utilizzare in presenza di elementi rotti, lacerati o mancanti. Utilizzare esclusivamente accessori o pezzi di ricambio forniti o approvati dal produttore. Si consiglia di esaminare regolarmente le maniglie e il fondo della navicella per individuare eventuali danni o segni di usura.

AVVERTENZA:

- È pericoloso utilizzare questo prodotto su una superficie rialzata, fatta eccezione per il supporto venduto e approvato dal produttore.

AVVERTENZA:

- Per evitare rischi di soffocamento, conservare i sacchetti in plastica dell'imballo fuori dalla portata dei neonati e dei bambini.



- Utilizzare sempre il sistema di ritenuta fornito con l'articolo.
- Prima dell'uso assicurarsi che tutti i dispositivi di bloccaggio siano innestati correttamente.
- Non aggiungere altri materassi a quello incluso nella navicella.
- Appoggiare esclusivamente su una superficie piana orizzontale, stabile e asciutta.
- Tenere la navicella lontana da fiamme vive e altre fonti di calore, come fuochi di origine elettrica o gassosa, ecc.



1. Modello conforme al gruppo 0 (per bambini con peso inferiore a 10 kg).
2. L'utilizzo del kit di sicurezza auto è obbligatorio per garantire la funzione di lettino auto della navicella.
3. Questo kit di sicurezza auto può essere utilizzato esclusivamente con la navicella prevista.
4. Per la sicurezza del bebé in caso di urto laterale, non collocare mai la navicella con la testa del bambino verso la portiera dell'automobile.
5. La navicella deve essere posizionata sul sedile posteriore di autoveicoli dotati di cintura di sicurezza a 2 o 3 punti, con o senza avvolgitori, conformi al regolamento R 16 ECE/EEG.
6. La navicella si installa sul sedile posteriore dell'autoveicolo perpendicolarmente alla strada e solidamente fissata al sedile.
7. Posizionare bene la navicella contro il sedile posteriore dell'automobile. Ad ogni utilizzo, verificare gli agganci alla cintura di sicurezza dell'automobile.
8. Spingere in avanti al massimo i sedili per evitare il contatto con la navicella.
9. Non utilizzare punti fissaggio che non siano quelli descritti.
10. Durante l'utilizzo della navicella come lettino auto, si consiglia di non lasciare le maniglie nella posizione di trasporto. E' preferibile riporle all'interno della navicella.
11. Per la vostra sicurezza e quella del vostro bambino, fissare sempre la navicella all'interno dell'autoveicolo; legare sempre il bambino con la cintura anti-ribaltamento per qualsiasi tipo di tragitto.
12. Dopo aver installato il bambino, verificare che la cintura di sicurezza sia ben tesa, tirando con decisione. Verificare inoltre che la cintura non sia attorcigliata.
13. In alcuni casi, la cinghia a cui è agganciata la fibbia della cintura di sicurezza dell'auto è troppo lunga e la fibbia si posiziona troppo in alto, impedendo di fissare saldamente la navicella. Si consiglia, pertanto, di scegliere un'altra posizione all'interno dell'autoveicolo. Per ulteriori informazioni su questo aspetto, contattare il produttore.
14. Anche se minimi, gli urti subiti da un autoveicolo possono trasformare il bambino in un vero e proprio proiettile.
15. L'utilizzatore deve sempre verificare



- che i bagagli o gli oggetti all'interno dell'autoveicolo siano ben fissati, per evitare che feriscano il bebè in caso di urto.
16. Verificare sempre che le parti del kit di sicurezza o della cintura siano libere e non bloccate sotto il sedile o chiuse tra le portiere dell'automobile.
 17. Non collocare mai oggetti pesanti sul cruscotto posteriore, per evitare proiezioni in caso di incidente.
 18. Non modificare mai la costruzione o il materiale del kit di sicurezza auto e della cintura.
 19. Non utilizzare il dispositivo di ritenuta per bambini senza il rivestimento. Non sostituire il rivestimento con un altro, diverso da quello consigliato dal produttore, perché può influire sulla prestazione del dispositivo di ritenuta.
 20. Non utilizzare il parapoggia e la zanzariera senza la capottina. Non utilizzare la zanzariera all'interno dell'autoveicolo: in caso di emergenza potrebbe impedire l'accesso diretto al bambino. Utilizzare sotto la sorveglianza di un adulto.
 21. La temperatura all'interno di un autoveicolo può diventare elevata, soprattutto dopo una lunga esposizione al sole. In queste condizioni, si consiglia di ricoprire il kit di sicurezza con un tessuto o altro, per impedire il surriscaldamento del kit e delle parti metalliche che potrebbero provocare scottature al bambino.
 22. Utilizzare esclusivamente accessori venduti e approvati dal produttore. L'utilizzo di altri accessori può essere pericoloso.
 23. Gli elementi rigidi e le parti in plastica del dispositivo di ritenuta per bambini devono essere posizionati in modo tale che, in normali

condizioni di utilizzo dell'autoveicolo, non si incastrino sotto il sedile o all'interno della portiera della vettura. Questo dispositivo di ritenuta per bambini è efficace soltanto se vengono rispettate le istruzioni d'uso. Non modificare mai la costruzione o i materiali della navicella.

24. La navicella deve essere assolutamente sostituita dopo un incidente.

Pulizia

Dopo lo smontaggio (verificare sempre il modo in cui le parti sono state montate, per rimontare il tutto correttamente).

- Per lavare i tessuti, consultare la vignetta informativa.
- Non stirare
- Lavare il kit di sicurezza auto con un panno umido.

Ambiente

Tenete l'involucro di materia plastica lontano dalla portata dei bambini per evitare il soffocamento. Quando smetterete di utilizzare il prodotto, vi preghiamo per la tutela dell'ambiente di smaltire il prodotto in modo differenziato e nel rispetto della normativa locale in materia.

Domande

Siete pregati di contattare il punto vendita autorizzato o di visitare il nostro sito web www.bebeconfort.com. Assicuratevi di avere a portata di mano le seguenti informazioni:



- Numero di serie.
- Et  (altezza) e peso del vostro bambino.

Garanzia

Vi garantiamo che questo prodotto   stato fabbricato in conformit  con le norme di sicurezza europee e con le esigenze qualitative attualmente in vigore per tali prodotti e che al momento dell'acquisto presso il rivenditore il prodotto era privo di difetti di montaggio o fabbricazione. Durante il processo di produzione, il prodotto   stato inoltre sottoposto a diversi controlli qualit . Se, malgrado tutti i nostri sforzi, un difetto dei materiali e/o un vizio di fabbricazione dovesse presentarsi nel periodo di garanzia di 24 mesi (nel caso di un utilizzo corretto, come descritto nelle istruzioni d'uso) ci impegniamo a rispettare le condizioni di garanzia. Siete pregati in questo caso di rivolgervi al punto vendita. Per informazioni pi  dettagliate riguardo l'applicabilit  delle condizioni di garanzia, potete prendere contatto con il punto vendita o consultare il sito www.bebecomfort.com.

La garanzia   esclusa nei casi seguenti:

- Utilizzo e destinazione diversi da quelli previsti nelle istruzioni d'uso.
- Installazione non conforme alle istruzioni.
- Riparazione effettuata da persona o punto vendita non autorizzato.
- Mancanza dello scontrino d'acquisto al momento del rinvio al produttore.
- Il difetto   causato da una manutenzione scorretta o insufficiente del prodotto,

negligenza o urti a livello del telaio o del tessuto.

- Sostituzione di parti sottoposte ad usura durante il normale utilizzo (ruote, parti in rotazione e parti mobili...).

Da quando decorre la garanzia?

Il periodo di garanzia decorre dalla data di acquisto del prodotto.

Per quanto tempo?

24 mesi consecutivi e non trasferibili ad altra persona: l'unico beneficiario   colui che ha effettuato l'acquisto.

Cosa si deve fare?

Dopo l'acquisto, dovete conservare lo scontrino riportante la data d'acquisto del prodotto. Nel caso si verifichi un problema, il prodotto deve essere restituito al punto vendita presso cui   stato effettuato l'acquisto. I prodotti inviati direttamente al produttore non godranno di alcuna garanzia.

Garanzia conforme alla Direttiva Europea n  1999/44/CE del 25 Maggio 1999.



PT

SEGURANÇA

Ler atentamente estas instruções antes da utilização e guardá-las para futuras consultas. Se não respeitar estas instruções, poderá pôr em causa a segurança do seu filho.

Os nossos produtos foram concebidos e testados com cuidado para assegurar a segurança e o conforto da criança.

Em conformidade com os requisitos de segurança. Testado em laboratório certificado segundo o decreto n.º 91-1292 - Dezembro de 1991.



1. O peso máximo da criança no suporte recomendado pelo fabricante é de 9 kg (consultar o manual do suporte).
2. A armação não deve servir para transportar/guardar produtos de consumo corrente.
3. Utilizar somente o suporte recomendado pelo fabricante.
4. Instale sempre a criança de costas.
5. É extremamente recomendável instalar o bebé com o sistema de fixação (cinto de segurança) da alcofa. O mesmo se aconselha para uma utilização deitada no chassis, utilização em casa e quando transportada.
6. Para conservar a higiene da alcofa, é importante arejar regularmente.
7. Não utilizar a protecção de chuva em dias de muito sol por causa do calor excessivo. Não utilizar a protecção chuva sem a capota. Utilizar sob a vigilância de um adulto.

8. A alcofa deve ser colocada no chassis de frente para si. Deve segurar a criança com a correia de fixação da alcofa, assim como para uma utilização em cadeira no chassis e durante o transporte da alcofa.

AVISO:

- Este produto destina-se apenas a crianças que não se consigam sentar sozinhas, rolar sobre si próprias ou apoiar sobre as mãos e os joelhos. Peso máximo da criança 9 kg.

AVISO:

- Nunca deixar a criança sem vigilância.

AVISO:

- Não deixar outras crianças brincar sem vigilância perto da alcofa.

AVISO:

- Não utilizar se um dos elementos estiver quebrado, rasgado ou em falta. Utilizar exclusivamente peças sobresselentes fornecidas ou autorizadas pelo fabricante. Convém verificar regularmente as pegas e o fundo da alcofa para ver se encontra sinais de desgaste ou estrago.

AVISO:

- É perigoso utilizar ou colocar este produto sobre uma superfície alta, excepto sobre o suporte vendido e aprovado pelo fabricante.

AVISO:

- Para evitar os riscos de asfixia, conservar os sacos plásticos fora do alcance das crianças.

- Utilizar sempre o cinto se fornecido com o artigo.
- Assegure-se de que todos os dispositivos de segurança estão correctamente engatados antes de cada utilização.
- Usar somente o colchão fornecido com a alcofa.
- Pousar só em superfícies planas e horizontais, seguras e secas.
- Evitar chamas vivas ou outras fontes de calor, de origem eléctrica ou gasosa, etc., muito perto da alcofa.



1. Modelo aprovado para grupo 0 (criança com peso inferior a 10 kg).
2. A utilização do kit de segurança auto é obrigatória para garantir a função de cama-auto da alcofa.
3. Este kit de segurança auto só pode ser utilizado com a alcofa prevista para este efeito.
4. Para maior segurança do bebé em caso de choque lateral, é importante não situar a cabeça do bebé do lado da porta do veículo.
5. A alcofa só pode ser instalada no assento traseiro em automóveis equipados com cintos de segurança de 2 pontos ou de 3 pontos, com ou sem enroladores, em conformidade com o regulamento R 16 ECE/EEG.
6. A alcofa instala-se sobre o assento de trás do automóvel, perpendicularmente à estrada e solidamente fixada ao assento.
7. Aperte firmemente a alcofa contra o assento do veículo. Antes de cada utilização no automóvel verifique se o aperto está correcto.
8. Avançar os assentos dianteiros ao máximo para que a criança não colida com eles.
9. Não utilizar outros pontos de contacto de suporte para além dos referidos
10. É aconselhado depois da utilização da alcofa em função cama-auto não deixar as pegas na posição de transporte. Recomenda-se que sejam colocadas dentro da alcofa.
11. Para sua segurança e do seu filho, e qualquer que seja o trajecto que vão efectuar, fixar sempre a alcofa no automóvel e prender sempre a criança com os cintos de segurança.
12. Após ter instalado o seu filho, assegure-se de que os cintos estão correctamente esticados, puxando o cinto, e verifique também se os cintos não estão torcidos.
13. Pode acontecer que a correia da fivela do cinto de segurança seja demasiado comprida e portanto ficar alta demais, o que impede fixar firmemente a alcofa. Neste caso, escolha outro lugar no automóvel. Se tiver alguma dúvida, contacte o fabricante.
14. Mesmo mínimos, os choques súbitos podem transformar a criança num verdadeiro projectil.
15. O utilizador deve sempre verificar se as bagagens ou objectos susceptíveis de magoar o ocupante da alcofa, em caso de choque, estão correctamente arrumados.
16. Verificar sempre se alguma parte do kit de segurança ou dos cintos não está trilhada sob um assento ou na porta do automóvel.
17. Não colocar nunca objectos pesados no tabuleiro traseiro, evitando assim projecções em caso de acidente.



18. Não modificar nunca a construção ou o material do kit de segurança auto e dos cintos.
19. Não utilizar o dispositivo de retenção para crianças sem a cobertura. Não substituir a cobertura da cadeira por uma outra que não seja a recomendada pelo fabricante uma vez que interfere directamente no comportamento do dispositivo de retenção.
20. Não utilizar a protecção de chuva e mosquiteiro sem a capota de protecção solar. Não utilizar o mosquiteiro no automóvel, uma vez que em caso de urgência vai dificultar o acesso à criança. Utilizar sob a vigilância de um adulto.
21. A temperatura no interior do automóvel pode ser muito elevada nomeadamente após longa exposição ao sol. Nestas condições recomenda-se cobrir o kit de segurança auto com um tecido para impedir que as fixações dos cintos e, mais particularmente as peças metálicas, aqueçam e queimem a criança.
22. Utilizar somente acessórios vendidos ou aprovados pelo fabricante. A utilização de outros acessórios pode tornar-se perigosa.
23. Os elementos rígidos e as peças de plástico de um dispositivo de retenção para crianças devem estar situados e ser colocados de tal forma a que não possam, em condições normais de utilização, ficar trilhados numa cadeira ou na porta do automóvel. Este dispositivo de retenção só é eficaz se utilizado respeitando as instruções de utilização. Nunca deverá modificar ou completar este dispositivo com o que quer que seja.

24. A alcofa deve ser obrigatoriamente substituída após um acidente.

Limpeza

Após desmontagem (verificar antes de desmontar como estão montadas as diferentes partes do kit auto de modo a montá-los correctamente).

- Para lavar os tecidos, consultar a etiqueta com as informações de lavagem.
- Não passar a ferro
- Lavar o kit auto somente com um pano húmido

Ambiente

Para evitar riscos de sufocação, manter as embalagens de plástico afastadas das crianças. Quando deixar de usar o produto, solicitamos, por razões ambientais, que elimine o seu produto fazendo a triagem dos dejectos e cumprindo com a legislação local nesta matéria.

Perguntas

Contacte o seu distribuidor local Bébéconfort ou visite o nosso sítio Web www.bebeconfort.com.

- Tenha consigo as seguintes informações:
- Número de série:
 - A idade (o tamanho) e o peso do bebé.

Garantia

Garantimos que este produto foi fabricado em conformidade com as normas de segurança europeias e requisitos de qualidade actualmente em vigor para este produto e que, no momento de aquisição pelo revendedor, este produto estava isento de qualquer



defeito de composição e de fabrico. Durante o seu processo de produção, este produto foi igualmente submetido a vários controlos de qualidade. Se, apesar de todos os nossos esforços, surgir durante o período de 24 meses da garantia (no caso de uma utilização normal, tal como descrita no modo de utilização) um defeito de material e/ou uma imperfeição no fabrico, respeitaremos as condições da garantia. Deverá contactar o revendedor. Para informações mais detalhadas sobre a aplicabilidade das condições da garantia, contacte o seu revendedor ou consulte: www.bebeconfort.com.

A garantia não é aceite nos seguintes casos :

- Para uma utilização que não seja a prevista no modo de utilização.
- Quando o produto é proposto para reparação por um fornecedor não autorizado.
- Quando não é apresentado o recibo de compra (pelo intermediário do comerciante e/ou importador) do fabricante.
- Quando as reparações foram efectuadas por um terceiro ou um vendedor não autorizado.
- Quando o defeito foi causado por uma utilização ou uma manutenção incorrectas ou insuficientes, negligência ou choques a nível do tecido e/ou chassis.
- Quando se está perante o desgaste normal das peças, tal como se pode esperar de uma utilização diária (rodas, elementos rotativos e móveis, etc.).

Quando é que a garantia entra em vigor ?

O período de garantia tem início na data de aquisição do produto.

Qual a sua duração ?

Por um período de 24 meses consecutivos. A garantia só é válida para o primeiro proprietário e não é transmissível.

O que deve fazer ?

Aquando da aquisição do produto, guarde o recibo original da caixa. A data de aquisição deve estar claramente visível. Em caso de problemas ou defeitos, contacte o seu revendedor. Não pode ser exigida a troca ou a devolução. As reparações não dão direito a uma extensão do período da garantia. Os produtos que são devolvidos directamente ao fabricante não são cobertos pela garantia.

Esta cláusula de garantia está em conformidade com a directiva europeia 99/44/CE de 25 de Maio de 1999.



CS

BEZPEČNOST

Před použitím si pozorně přečtěte tyto pokyny a pečlivě je uschovejte pro případ dalšího použití. Pokud se jimi nebudete řídit, můžete ohrozit zdraví svého dítěte. Naše výrobky byly pečlivě vyvinuty a testovány tak, aby zajistily bezpečnost a pohodlí vašeho dítěte.

Vyhovuje bezpečnostním požadavkům.

Testováno v akreditované laboratoři v souladu s nařízením č. 91-1292 - prosinec, 1991.



1. Maximální výrobcem doporučená hmotnost dítěte pro podporu je 9 kg (viz pokyny týkající se podpory).
2. Korba nesmí být používána k přepravě ani skladování produktů určených k rychlé spotřebě.
3. Používejte pouze stojan doporučený výrobcem.
4. Dítě vždy pokládejte na záda.
5. Důrazně doporučujeme, abyste své dítě za všech okolností připoutávali upevňovacím systémem korby, ať již korbu používáte jako nosítka, kočárek nebo přenosnou sedačku.
6. Pravidelně větrejte vnitřek přenosného lůžka, aby zůstal v hygienickém stavu.
7. Nepoužívejte na přímém slunci z důvodu nebezpečí přehřátí. Nepoužívejte kryt proti dešti samostatně bez stříšky. Používat pouze pod dohledem dospělých.
8. Korba musí být na podvozku nasměrována směrem k vám. Pokud korbu nesete nebo ji používáte s podvozkem kočárku, musí být dítě zajištěno pomocí bezpečnostních popruhů.

UPOZORNĚNÍ:

- Tento výrobek je vhodný jen pro dítě, které se neumí samo posadit, pře-točit se nebo se zvednout na ruce a kolena. Maximální hmotnost dítěte: 9 kg.

UPOZORNĚNÍ:

- Nikdy nenechávejte dítě bez dozoru.

UPOZORNĚNÍ:

- Nenechávejte děti hrát si volně bez dozoru v blízkosti korby/kočárku.

UPOZORNĚNÍ:

- Je-li jakákoli z jeho součástí rozbitá, poškozená nebo pokud zcela chybí, výrobek nepoužívejte. Používejte pouze příslušenství a náhradní díly dodávané nebo schválené výrobcem. Používání jiného příslušenství by mohlo být nebezpečné. Doporučujeme provádět pravidelnou kontrolu držadel a spodní strany nosítka za účelem odhalení jakýchkoli známek poškození nebo opotřebování.

UPOZORNĚNÍ:

- Tento produkt není bezpečně používat nebo umísťovat navyvýšený povrch s výjimkou podpory, která je prodávána a schválena výrobcem.

UPOZORNĚNÍ:

- Udržujte plastové tašky, které jsou součástí balení, mimo dosah kojenců a malých dětí. Zabráňte tak riziku udušení.



- Používejte pouze popruhy dodávané společně s výrobkem.
- Před použitím se ujistěte, že uzamykací zařízení jsou řádně zajištěna.
- Nepoužívejte jinou matraci než tu, která se dodává s bezpečnostní korbou.
- Pokládejte pouze na pevné, suché a vodorovné plochy.
- Nedopusťte, aby v bezprostřední blízkosti bezpečnostní tašky na dítě byly zdroje otevřeného ohně nebo jiné zdroje intenzivního žáru, jako např. plynová nebo elektrická topná tělesa.



1. Schváleno pro děti od narození do věku přibližně 10 měsíců nebo do dosažení váhy 10 kg.
2. Použití automobilové bezpečnostní soupravy je nezbytné pro zabezpečení správné funkce korby jako autosedačky.
3. Automobilovou bezpečnostní soupravu je možno používat pouze s typem korby, pro který je určena.
4. Pro dosažení optimální bezpečnosti vašeho dítěte v případě bočního nárazu ho v žádném případě nepokládejte hlavou směrem ke dveřím.
5. Korbu lze použít pouze pro zadní sedadla automobilů vybavená dvěma nebo třemi bezpečnostními pásy, které vyhovují normě č. R16/ECE/EEG.
6. Korbu umístěte na zadní sedadlo kolmo k silnici a pečlivě připevněte k sedadlu.
7. Korbu pečlivě zajistěte proti zadnímu sedadlu

- vozidla. Předtím, než vyjedete, se prosím ujistěte, že je pás dobře utažený.
8. Nastavte přední sedadla co nejvíce dopředu tak, aby s nimi dítě nepřišlo do styku.
 9. Nepoužívejte jiné body kontaktu nosítka než ty, které jsou uvedeny.
 10. Používáte-li nosítko jako autosedačku, doporučujeme nepochovávat držadla v pozici pro nošení a zasunout je do nosítka.
 11. V zájmu bezpečnosti vás i vašeho dítěte nosítko ve vozidle vždy zajistěte. Dítě připevněte bezpečnostním popruhem i při jízdě na krátké vzdálenosti.
 12. Poté, co dítě umístíte do korby, se zatáhnutím za připínací pás ujistěte, zda je řádně utažen. Zkontrolujte, zda pás není překroucený.
 13. V některých vozidlech mohou být bezpečnostní pásy příliš dlouhé a mohou být umístěny příliš vysoko. Autosedačka pak nemůže být bezpečně upevněna. V takovém případě zvolte jiné místo ve vozidle. Pokud máte v této souvislosti dotazy, obraťte se na výrobce.
 14. Sebemensí otřes následkem srážky s jiným vozidlem může z vašeho dítěte udělat doslova neřízenou střelu.
 15. Uživatelé by měli vždy dbát na to, aby zavazadla nebo předměty, které by mohly dítěti způsobit poranění, byly pečlivě odklizeny.
 16. Zkontrolujte, jestli část bezpečnostní soupravy nebo popruhu neuvízla pod sedadlem nebo ve dveřích vozu.
 17. Nepokládejte těžké předměty na zadní křyt zavazadlového prostoru; v případě nehody by mohlo dojít k jejich vymrštění.



18. Neprovádějte žádné úpravy na konstrukci nebo materiálech, ze kterých je zhotovena automobilová bezpečnostní souprava a pás.
19. Dětskou zábranu použijte pouze s krytem, jako její nedílná součást je nepostradatelný pro její správnou funkci a proto jej nenahrazujte jiným modelem než tím, který byl schválen výrobcem.
20. Nepoužívejte kryt proti dešti a síť proti hmyzu samostatně bez stříšky. Nepoužívejte síť proti hmyzu uvnitř automobilu - v případě nouze by mohla omezit váš přístup k dítěti. Používat pouze pod dohledem dospělých.
21. Teplota uvnitř automobilu může dosáhnout velmi vysokých hodnot, zejména při delším vystavení slunci. Důrazně doporučujeme přikrýt bezpečnostní soupravu látkou nebo jiným materiálem, abyste předešli přehřátí příslušenství/upevňovacích prvků bezpečnostního popruhu a jiných kovových součástí, které by mohly dítě popálit.
22. Používejte pouze příslušenství dodávané nebo schválené výrobcem. Používání jiného příslušenství může být nebezpečné.
23. Pevné součásti a plastové díly dětské autosedačky nastavte a umístěte tak, aby za normálního provozu automobilu nemohlo dojít k jejich zachycení pod přenosnou sedačkou nebo ve dveřích vozidla. Správná funkce sedačky je zaručena pouze při použití v souladu s pokyny výrobce. Na sedačce za žádných okolností neprovádějte žádné úpravy.
24. Je bezpodmínečně nutné korbu po případné nehodě vyměnit.

Údržba

Po odmontování (ujistěte se, že jste se seznámili s tím, jak jsou na sedačce jednotlivé díly složeny, abyste je pak uměli opět sestavit).

- Svrchní část vždy čistěte podle instrukcí na štítku.
- Nežehlete
- Bezpečnostní autosadu čistěte pouze pomocí vlhkého kusu látky.

Ochrana životního prostředí

Udržujte plastové obaly mimo dosah dítěte. Zabráňte tak riziku udušení. Z důvodu ochrany životního prostředí výrobek po ukončení používání zlikvidujte v příslušném místě pro likvidaci odpadu v souladu s národními právními předpisy.

Dotazy

Prosím kontaktujte svého místního distributora nebo navštivte naše webové stránky www.bebeconfort.com.

- Připravte si prosím následující údaje:
- Sériové číslo
 - Věk (výška) a váha dítěte.

Záruka

Společnost Bébé Confort zaručuje, že produkt byl vyroben v souladu s evropskými bezpečnostními požadavky a normami pro kvalitu, které se na výrobek vztahují, a že v okamžiku zakoupení se u výrobku nevyskytují žádné vady zpracování ani materiálu. Výrobek v průběhu výrobního procesu



prošel několika kontrolami kvality.

Pokud se přes veškerou naši snahu u výrobku v průběhu 24-měsíční záruční doby vyskytnou vady materiálu/výrobní vady (za předpokladu normálního používání dle popisu v instrukcích pro uživatele), společnost Běbé Confort vyhoví podmínkám záruky. V takovém případě se obraťte na svého prodejce. Podrobné informace o uplatnění záručních podmínek vám poskytne váš prodejce. Naleznete je také na našich webových stránkách: www.bebeconfort.com.

Záruku nelze uplatnit v následujících případech:

- Použití výrobku jiným způsobem nebo pro jiné účely, než je uvedeno v příručce.
- Předání produktu k opravě prostřednictvím neautorizovaného prodejce.
- Výrobek je vrácen zpět výrobci bez původního dokladu o zakoupení (prostřednictvím maloobchodního prodejce a/nebo dovozce).
- Opravy byly provedeny neautorizovanou třetí stranou nebo prodejcem.
- Závada vznikla v důsledku nesprávného nebo neopatrného používání výrobku, nedbalosti nebo poškození látkového krytu a/nebo konstrukce následkem nárazu.

- Součásti výrobku (kolečka, otočné a pohyblivé části apod.) vykazují běžné opotřebení, které lze při každodenním používání očekávat.

Datum platnosti ?

Záruka vstupuje v platnost v den zakoupení výrobku.

Období záruky ?

Záruční doba se vztahuje na 24 po sobě jdoucích měsíců. Záruku může uplatnit pouze první majitel výrobku a není přenositelná.

Jak postupovat v případě závady ?

Po zakoupení výrobku uschovejte doklad o koupi. Na dokladu musí být jasně uvedeno datum zakoupení. Vyskytnou-li se problémy s výrobkem nebo závady, obraťte se na maloobchodního prodejce. Nelze požadovat výměnu nebo vrácení výrobku. Provedené opravy nezakládají právo na prodloužení záruky. Na výrobky vrácené přímo výrobci nelze uplatnit záruku.

Toto záruční opatření odpovídá evropské směrnici 99/44/EG z 25.5.1999.



PL

BEZPIECZEŃSTWO

Przed użyciem należy dokładnie przeczytać niniejsze instrukcje i zachować je do wykorzystania w przyszłości.

Postępowanie niezgodne z instrukcją można narazić dziecko na niebezpieczeństwo.

Nasze produkty zostały starannie zaprojektowane i sprawdzone, aby zapewnić dziecku bezpieczeństwo i wygodę.

Zgodny z wymogami bezpieczeństwa.

Sprawdzony w zatwierdzonym laboratorium z postanowieniem nr 91-1292 - grudzień 1991.



1. Maksymalna waga dziecka przewidziana przez producenta wynosi 9 kg (zob. instrukcję elementu wsporczo).
2. Nosidełka nie należy wykorzystywać do przenoszenia / przechowywania produktów spożywczych.
3. Używać wyłącznie stelaży zalecanych przez producenta.
4. Dziecko należy zawsze kłaść na plecach.
5. Zaleca się zapinanie dziecka systemem mocowania, niezależnie od tego, czy jest ona używana jako nosidełko, wózek czy przenośne siedzisko.
6. Ze względów higienicznych należy regularnie wietrzyć wnętrze nosidełka.
7. Nie należy używać jej podczas słonecznej pogody ze względu na możliwość przegrzania. Nie używać osłony przeciwdeszczowej bez

daszka. Stosować wyłącznie pod nadzorem osób dorosłych.

8. Nosidełko na stelażu musi być zwrócone w Twoim kierunku. Dziecko w nosidełku używanym jako wózek, kołyska lub przenośny fotelik powinno być zapięte szelkami.

OSTRZEŻENIE:

- Produkt ten przeznaczony jest wyłącznie dla dzieci, które nie potrafią samodzielnie uisnąć, obrócić się lub przyjąć pozycję «na czworakach». Maksymalna masa dziecka: 9 kg.

OSTRZEŻENIE:

- Nigdy nie pozostawiać dziecka bez nadzoru.

OSTRZEŻENIE:

- Nie należy pozwalać innym dzieciom na zabawę bez nadzoru w pobliżu nosidełka.

OSTRZEŻENIE:

- Nie używać, jeżeli w nosidełku brakuje części lub są one uszkodzone. Używać wyłącznie akcesoriów lub części zamiennych sprzedawanych lub zatwierdzonych przez producenta. Użycie innych akcesoriów może być niebezpieczne. Należy regularnie sprawdzać uchwyty i podstawę koszyka pod kątem ewentualnym uszkodzeń i zużycia.

OSTRZEŻENIE:

- Nie należy stawiać produktu w wysoko położonych miejscach, chyba że na elemencie wsporczym zatwierdzonym przez producenta.

OSTRZEŻENIE:

- Aby uniknąć ryzyka uduszenia, należy trzymać wszystkie plastikowe opakowania produktu poza zasięgiem niemowląt i małych dzieci.
- Należy zawsze zapinać szelki, gdy produkt jest używany.
- Przed użyciem należy upewnić się, czy urządzenia blokujące zostały uruchomione.
- Nie należy stosować materacy innych niż dostarczone z nosidełkiem.
- Stawiać tylko na twardej, suchej, płaskiej i poziomej powierzchni.
- Należy unikać obecności otwartego ognia i innych źródeł intensywnego ciepła (np. piecyków elektrycznych i gazowych) w pobliżu nosidełka.



1. Przeznaczone dla dzieci o masie ciała do 10 kg lub ok. 10. miesiąca życia.
2. Aby uzyskać funkcję fotelika samochodowego, konieczne jest zastosowanie samochodowego zestawu bezpieczeństwa.
3. Ten samochodowy zestaw bezpieczeństwa może być stosowany tylko z nosidełkiem, do którego jest przeznaczony.
4. Aby zapewnić maksymalne bezpieczeństwo dziecka w foteliku w przypadku uderzenia bocznego, ważne jest, by głowa dziecka nie była zwrócona w kierunku drzwi.
5. Nosidełko można montować tylko na tylnym siedzeniu samochodu, które ma 2- lub 3-punktowe

pasu bezpieczeństwa (np. typu bezwładnościowego) zgodne z normą R16/ECE/EEG.

6. Nosidełko należy zamontować na tylnym siedzeniu samochodu pod odpowiednim kątem względem kierunku jazdy oraz dobrze zamocować.
7. mocno docisnąć nosidełko do siedzenia samochodu. Przed rozpoczęciem jazdy sprawdzić, czy pas jest mocno naprężony.
8. Dla bezpieczeństwa własnego i dziecka należy zawsze montować nosidełko w samochodzie; zawsze zapinać dziecko szelkami, niezależnie od czasu trwania podróży.
9. Nie należy stosować elementów mocujących nosidełka innych niż opisane w instrukcji
10. Podczas użytkowania nosidełka jako fotelika samochodowego nie pozostawiać uchwytów w pozycji do przenoszenia – przłożyć je do nosidełka.
11. Dla bezpieczeństwa własnego i dziecka należy zawsze montować nosidełko w samochodzie; zawsze zapinać dziecko szelkami, niezależnie od czasu trwania podróży.
12. Po umieszczeniu dziecka w odpowiedniej pozycji sprawdzić, czy pas jest mocno naprężony, pociągając za szelki. Sprawdzić, czy pas nie jest skreślony.
13. W niektórych pojazdach pas bezpieczeństwa może być za długi i umieszczony za wysoko. Uniemożliwia to dobre zamocowanie nosidełka. W takim wypadku należy wybrać inne miejsce w samochodzie. Wszelkie pytania dotyczące tego problemu należy kierować do producenta.
14. Nawet niewielki wstrząs w wyniku zderzenia z innym pojazdem może wyrzucić dziecko z nosidełka.



15. Należy zawsze upewnić się, że bagaż i inne przedmioty mogące doprowadzić do obrażeń ciała dziecka w przypadku kolizji są odpowiednio przechowywane.
16. Sprawdzić, czy żadna część zestawu bezpieczeństwa i szelek nie jest zablokowana w siedzeniu lub w drzwiach samochodu.
17. Nigdy nie kłaść ciężkich przedmiotów na tylnej półce – w razie wypadku mogą one zostać wyrzucone z dużą siłą.
18. Nigdy nie zmieniać konstrukcji ani elementów samochodowego zestawu bezpieczeństwa i pasów.
19. Szelek dla dziecka nie można stosować bez osłony i wymieniać jej na inny typ, który nie jest zalecany przez producenta – osłona stanowi integralną część szelek.
20. Nie używać osłony przeciwdeszczowej i moskitiery bez daszka. Nie używać moskitiery w samochodzie. W sytuacjach nagłych może to utrudnić dostęp do dziecka. Stosować wyłącznie pod nadzorem osób dorosłych.
21. Temperatura w samochodzie może być bardzo wysoka, szczególnie w silnym słońcu. W takim przypadku zalecane jest zakrycie samochodowego zestawu bezpieczeństwa szmatką lub innym materiałem chroniącym części mocujące szelek oraz inne elementy metalowe, co zapobiegnie silnemu nagrzaniu się tych części i poparzeniu dziecka.
22. Używać wyłącznie akcesoriów sprzedawanych lub zatwierdzonych przez producenta. Stosowanie innych akcesoriów może być niebezpieczne.
23. Sztynne i wykonane z tworzyw sztucznych części fotelika samochodowego muszą być zamocowane i ustawione w taki sposób, by nie

- mogły zablokować się w siedzeniu lub drzwiach samochodu. Fotelik samochodowy spełni swoją rolę tylko w przypadku użytkowania zgodnego z zaleceniami producenta. W żadnym wypadku nie wolno modyfikować tego fotelika.
24. Po wypadku nosidélko należy wymienić na nowe.

Konserwacja

Po zdemontowaniu (należy dokładnie zapamiętać zamontowanie różnych części na siedzeniu, aby prawidłowo je ponownie zamontować).

- Pranie należy wykonywać zgodnie z instrukcjami podanymi na etykiecie.
- Nigdy nie prasować.
- Do czyszczenia zestawu bezpieczeństwa samochodu używać wilgotnej szmatki.

Ochrona środowiska

Wszelkie plastikowe opakowania należy przechowywać poza zasięgiem dzieci z powodu ryzyka uduszenia. Ze względu na kwestie ochrony środowiska po zaprzestaniu użytkowania niniejszego produktu prosimy o właściwe jego zutylizowanie zgodnie z lokalnymi regulacjami prawnymi.

Pytania

Prosimy o kontakt z najbliższym sprzedawcą produktów Bebe Confort lub odwiedzenie naszej strony internetowej pod adresem www.bebeconfort.com. Należy pamiętać o następujących informacjach:

- numer seryjny
- wiek (wzrost) i masę ciała dziecka.

Gwarancja

Gwarantujemy, że niniejszy produkt został wyprodukowany zgodnie z aktualnymi europejskimi wymogami bezpieczeństwa i normami jakości odnoszącymi się do tego wyrobu oraz że w chwili zakupu jest wolny od wad produkcyjnych i materiałowych. W procesie produkcji wyrób podlega różnorodnym testom jakości. Jeśli mimo naszych wysiłków w okresie gwarancji wynoszącym 24 miesiące produkt ten wykáže wady materiałowe/produkcyjne (przy normalnej eksploatacji, jak opisano w instrukcji użytkownika), przejmemy odpowiedzialność zgodnie z warunkami gwarancji. W takim przypadku prosimy skontaktować się ze sprzedawcą. Dokładne informacje na temat stosowania warunków gwarancji można uzyskać u sprzedawcy lub na naszej stronie internetowej: www.bebeconfort.com.

Nie udziela się gwarancji, jeżeli:

- Wyrób był użytkowany w niewłaściwy sposób lub do celów innych niż opisane w instrukcji.
- Produkt został przekazany do naprawy sprzedawcy nieposiadającemu naszego upoważnienia.
- Wyrób nie został dostarczony producentowi (poprzez sprzedawcę lub importera) z oryginalnym dowodem zakupu.
- Naprawy produktu były wykonane przez osoby trzecie lub sprzedawcę nieposiadającego naszego upoważnienia.
- Uszkodzenia są spowodowane nieprawidłowym lub niedbałym użytkowaniem bądź konserwacją, zaniedbaniem albo mechanicznym uszkodzeniem tapicerki i/lub stelaża.
- Elementy wykazują ślady wynikające z

naturalnego zużycia produktu (kółka, części ruchome itp.).

Data wejścia w życie ?

Gwarancja wchodzi w życie w dniu zakupu produktu.

Okres gwarancyjny ?

Okres gwarancyjny wynosi 24 kolejne miesiące. Gwarancja zostaje udzielona wyłącznie pierwotnemu nabywcy i nie podlega przeniesieniu na inne osoby.

Sposób postępowania w przypadku stwierdzenia wad ?

Po zakupie produktu zachować dowód zakupu. Na dokumencie musi być wyraźnie widoczna data zakupu. W przypadku wystąpienia problemów lub wad należy zwrócić się do sprzedawcy. Nie można zażyczyć sobie wymiany lub zwrotu produktu. Naprawy nie stanowią podstaw do przedłużenia gwarancji. Produkty zwrócone bezpośrednio do producenta nie uprawniają do gwarancji.

Postanowienia niniejszej gwarancji są zgodne z Dyrektywą Europejską 99/44/WE z 25 maja 1999 r.



БЕЗОПАСНОСТЬ

Перед использованием внимательно прочтите данные инструкции и сохраните их для дальнейшего использования.

Не следуя данным инструкциям, вы можете поставить под угрозу безопасность вашего ребенка.

Наша продукция тщательно разработана и протестирована, чтобы обеспечить безопасность и комфорт ребенка.

Соответствует требованиям по безопасности.

Протестировано в лаборатории с правом проверки и аттестации в соответствии с постановлением № 91-1292 – Декабрь 1991.



1. Максимальный вес ребенка для поддержки, рекомендуемый изготовителем, составляет 9 кг (см. инструкции по поддержке)
2. Запрещается использовать люльку для транспортировки / хранения продуктов для обычного употребления.
3. Используйте только с подставкой, рекомендованной производителем.
4. Необходимо укладывать ребенка на спину.
5. Настоятельно рекомендуется пристегивать ребенка в переносной корзине при использовании ее в качестве передвижной коляски, колыбели или переносного кресла.
6. необходимо регулярно открывать доступ воздуха к внутренним частям переносной корзины для обеспечения гигиены.

7. Не использовать в солнечную погоду во избежание перегрева. Не использовать пластиковый непромокаемый чехол без тента. Использовать только под присмотром взрослых!
8. Необходимо устанавливать переносную корзину на шасси так, чтобы ребенок вас видел. Рекомендуется пристегивать ребенка в переносной корзине при использовании ее в качестве передвижной коляски, колыбели или переносного кресла.

ВНИМАНИЕ:

- Данное изделие предназначено только для детей, которые не могут самостоятельно сидеть, переворачиваться или передвигаться на четвереньках. Максимальный вес ребенка: 9 кг.

ВНИМАНИЕ:

- никогда не оставляйте ребенка без присмотра.

ВНИМАНИЕ:

- Не позволяйте другим детям играть без присмотра рядом с переносной корзиной.

ВНИМАНИЕ:

- Не используйте, если какая-либо деталь сломана, повреждена или отсутствует. Используйте только запасные части, поставляемые или одобренные производителем. Использование других аксессуаров может быть опасным. Рекомендуется регулярно проверять ручки и основание переносной корзины на наличие повреждений или износа.

ВНИМАНИЕ:

- опасно размещать или использовать это изделие на высокой поверхности без подставки, продаваемой и рекомендованной производителем.

ВНИМАНИЕ:

- Во избежание риска удушья храните пластиковые пакеты, в которые данное изделие было завернуто, в недоступном для малышей и детей месте.
- Не пользоваться коляской без идущих в комплекте ремней безопасности.
- Убедитесь в том, что все запирающие устройства входят в контакт зацепления перед использованием.
- Не используйте другие матрасы, кроме поставяемого вместе с переносной корзиной.
- разрешается ставить только на твердую сухую плоскую горизонтальную поверхность.
- Избегайте нахождения открытого огня или других источников интенсивного нагревания, таких как газовые или электрические нагреватели, в непосредственной близости от переносной корзины или коляски.



1. Одобрено для группы à 0 (до 10 кг или примерно до 10 месяцев)
2. При использовании переносной корзины в автомобиле обязательно использовать средства безопасности в автомобиле.

3. Средства безопасности в автомобиле разрешается использовать только с переносной корзиной, с которой они поставляются.
4. Для обеспечения безопасности вашего ребенка при поперечном столкновении важно не размещать ребенка головой к ближайшей двери.
5. Переносную корзину разрешается устанавливать только на заднее сиденье автомобиля, которое оборудовано двух- или трехточечными ремнями безопасности (с барабанным натяжителем или без), соответствующими стандарту R16/ECE/EEG.
6. Переносная корзина устанавливается на заднее сиденье транспортного средства под правильным углом по отношению к дороге и надежно закрепляется на сиденье
7. прочно зафиксировать переносную корзину на кресле автомобиля. Перед началом движения убедиться, что ремень безопасности надежно закреплен.
8. Передвинуть передние сиденья как можно ближе вперед, чтобы ребенок с ними не столкнулся.
9. Не используйте контактные точки коляски, отличные от описанных.
10. Рекомендуется не оставлять ручки в положении переноски при использовании переносной корзины в автомобиле. Необходимо вставить их в специальные ниши в переносной корзине.
11. Для обеспечения вашей безопасности и безопасности вашего ребенка необходимо надежно закреплять переносную корзину на заднем сиденье автомобиля, пристегивать ребенка специальным ремнем безопасности



и подкладывать под его голову подголовник, даже если поездка будет короткой.

12. После укладывания ребенка в корзину необходимо убедиться, что он надежно пристегнут ремнем. Необходимо также убедиться, что ремень не перекручен.
13. На некоторых транспортных средствах ремень безопасности может быть слишком длинным и может быть расположен слишком высоко. Это не позволяет надежно закрепить корзину. В этом случае нужно выбрать другое местоположение в автомобиле. При возникновении вопросов в этом отношении обратитесь к производителю.
14. Даже при минимальном столкновении с другим транспортным средством ребенок по инерции может выпасть из корзины.
15. Необходимо убедиться, что багаж или другие вещи, которые могут нанести вред ребенку в корзине при аварии, должны быть надежно закреплены на достаточном расстоянии от корзины.
16. Необходимо убедиться, что ни один элемент средств безопасности в автомобиле или ремня безопасности не попал под сиденье и не прижат дверью.
17. Не размещать тяжелые предметы на полке багажника во избежание попадания их на ребенка при аварии.
18. Запрещается вносить изменения в конструкцию или заменять материалы, из которых сделаны средства безопасности в автомобиле и ремни безопасности.
19. Запрещается использовать устройства ограничения движения ребенка без крышек,

а также заменять их на устройства, не одобренные производителем. Крышки являются неотъемлемой частью устройств ограничения движения ребенка.

20. Не использовать пластиковый непромокаемый и антикомариную сетку чехол без тента. Не использовать антикомариную сетку внутри автомобиля. В непредвиденных ситуациях она может ограничивать доступ к ребенку. Использовать только под присмотром взрослых!
21. Температура внутри автомобиля может быть очень высокой, особенно если автомобиль находится в месте, открытом для прямых солнечных лучей. В данном случае рекомендуется накрывать средства безопасности в автомобиле с помощью ткани или другого материала, чтобы избежать нагревания креплений ремней и других металлических частей, которые могут нанести ожог ребенку.
22. Использовать только аксессуары, поставляемые или одобренные производителем. Использование других аксессуаров небезопасно.
23. Жесткие элементы и пластиковые части детской корзины должны устанавливаться так, чтобы при нормальном использовании автомобиля они не попали под подвижное сиденье или в дверной проем. Гарантируется эффективность использования данной корзины только при строгом следовании инструкциям производителя. Запрещается модифицировать данную корзину.
24. Необходимо обязательно заменить переносную корзину после аварии.

ОБСЛУЖИВАНИЕ

Снимите обивку (убедитесь, что знаете, как правильно установить различные части на место при сборке).

- Информация по стирке покрытия приведена в инструкциях на этикетке.
- Не утюжьте!
- При очистке средств безопасности в автомобиле используйте только влажную ткань.

Окружающая среда

Держите все пластиковые пакеты в недоступных для детей местах, чтобы не допускать риск удушья. По окончании использования продукта следует утилизировать его в соответствии с местным законодательством по отдельной утилизации.

Вопросы

Обращайтесь к своему местному представителю Bébé confort или посетите наш веб-сайт, www.bebeconfort.com. В данном случае имейте при себе следующую информацию:

- серийный номер;
- возраст (рост) и вес вашего ребенка.

Гарантия

Мы гарантируем, что этот продукт был произведен в соответствии со всеми текущими европейскими требованиями к безопасности и стандартами качества, применимыми к этому продукту, и что этот продукт не имеет дефектов изготовления и материалов на момент покупки. В производственном процессе продукт проходил

различные проверки качества.

Если несмотря на все наши усилия в течение гарантийного периода (24 месяца) выявится дефект производства/материалов (при условии нормального использования, описанного в руководстве пользователя), мы выполним гарантийные условия.

В таком случае просим связаться со своим дилером.

Более подробную информацию о применении гарантийных условий вы можете получить у дилера или найти на нашем веб-сайте: www.bebeconfort.com

Эта гарантия недействительна в следующих случаях:

- В случае использования или назначения, не описанного в руководстве.
- Если продукт сдан в ремонт дилеру, не авторизованному нами.
- Если вместе с продуктом производителю не представлен оригинал чека покупки (через розничного торговца или импортера).
- Если ремонт был произведен третьими сторонами или дилером, не авторизованным нами.
- Если дефект является результатом неправильного или небрежного обращения или обслуживания, неосторожности или повреждения тканевого верха и/или рамы от удара.
- Если части имеют нормальный износ, ожидаемый при ежедневном использовании продукта (колеса, вращающиеся и движущиеся части и т. п.).

Дата вступления в силу:

Эта гарантия вступает в силу в день покупки продукта.

**Гарантийный срок:**

Гарантийный срок составляет период в 24 последовательных месяца. Гарантия относится только к первому владельцу и не может передаваться.

Что делать в случае обнаружения дефектов:

После покупки продукта сохраните чек покупки. Дата покупки должна быть четко видна на чеке. Если возникнут проблемы и дефекты, обратитесь к розничному продавцу. Нельзя требовать обмена или возврата товара. Ремонт не дает права на продление гарантии. Продукты, возвращаемые не напрямую производителю, не соответствуют условиям гарантии.

Эта гарантия соответствует Европейской Директиве 99/44/EG от 25 мая 1999 года.

SIGURNOST

Prije uporabe pažljivo pročitajte ove upute i sačuvajte ih radi budućih referenci.

Ukoliko se ne pridržavate ovih uputa, sigurnost vašeg djeteta mogla bi biti ugrožena.

Naši proizvodi su pažljivo konstruirani i ispitani kako bi vašem djetetu jamčili sigurnost i udobnost.

Udovoljava sigurnosnim zahtjevima.

Ispitano u ovlaštenom laboratoriju u skladu s normom br. 91-1292 - prosinac 1991.



1. Najveća dopuštena težina djeteta koju preporuča proizvođač je 9 kg (Vidi upute za uporabu).
2. Nosilica se ne smije koristiti za prijevoz / pohranu proizvoda široke potrošnje.
3. Koristite isključivo postolje preporučeno od strane proizvođača.
4. Dijete uvijek položite na leđa.
5. Strogo preporučamo da držite dijete osigurano pojansom u nosilici bilo da ju koristite kao nosiljku, s kolicima ili kao sjedalo.
6. Unutrašnjost košare redovito prozračujte kako biste ju održali čistom.
7. Nije za upotrebu po sunčanom vremenu zbog pregrijavanja. Navlaku za kišu ne koristite bez montiranog krova košare. Koristite samo uz nadzor odraslih.
8. Košara se na kolica postavlja okrenuta prema vama. Morate osigurati dijete sigurnosnim pojansom nosilice kad ju koristite na okviru kolica ili dok ju nosite.

UPOZORENJE:

- Ovaj proizvod namijenjen je djeci koja još ne mogu samostalno sjediti, preokretati se, niti se podizati na ruke i koljena. Maksimalna težina djeteta: 9 kg.

UPOZORENJE:

- Ne ostavljajte dijete bez nadzora.

UPOZORENJE:

- Ne dopustite da se druga djeca igraju bez nadzora u blizini sigurnosne nosilice.

UPOZORENJE:

- Ne koristite u slučaju da je bilo koji dio slomljen, oštećen ili pak nedostaje. Koristite samo one zamjenske dijelove ili pribor koje proizvodi ili odobrava proizvođač. Korištenje drugih dijelova može biti opasno. Preporučujemo da redovito provjeravate ručke i postolje košare kako biste otkrili i najmanje znakove oštećenja ili istrošenosti.

UPOZORENJE:

- Opasno je koristiti ili postaviti ovaj proizvod na povišenu površinu osim na nosaču kojeg prodaje ili je odobrio proizvođač.

UPOZORENJE:

- Plastične dijelove ambalaže kolica držite izvan dohvata male djece zbog opasnosti od gušenja.
- Uvijek koristite pojaseve koji su isporučeni s proizvodom.
- Prije uporabe kolica uvjerite se da svi dijelovi za



- učvršćivanje čvrsto leže u svojim položajima.
- Ne koristite madrace koji nisu isporučeni sa sigurnosnom nosilicom.
 - Košaru postavljajte samo na stabilnu, suhu, ravnu i vodoravnu površinu.
 - Molimo izbjegavajte u neposrednoj blizini sigurnosne nosiljke vatru i druge izvore visokih temperatura, kao što su plinski ili električni kamini.



1. Odobreno za skupinu = (do 10 kg ili otprilike 10 mjeseci)
2. Pri upotrebi košare u automobilu obavezna je upotreba sigurnosne opreme za montažu u automobilu.
3. Sigurnosna oprema za montažu u automobilu smije se koristiti samo uz košaru kojoj je namijenjena.
4. Da bi dijete bilo sigurno u slučaju bočnog udara u košaru, nemojte ga postavljati glavom prema vratima.
5. Košara se smije montirati samo na stražnje sjedište vozila koje sadrži remen s 2 ili 3 točke učvršćivanja, s inercijskim blokatorom ili bez njega, u skladu s odredbom br. R16/EE/EEG.
6. Košara se postavlja na stražnje sjedište vozila, okomito na cestu. Potrebno ju je dobro učvrstiti za sjedalo.
7. Košaru prislonite sasvim uz naslon sjedala vozila. Prije vožnje provjerite je li remen čvrsto stegnut.

8. Prednja sjedala odgurajte prema naprijed koliko je najviše moguće da ih dijete ne bi dodirivalo.
9. Ne koristite kontaktne točke nosiljke koje nisu opisane.
10. Preporučuje se da tijekom upotrebe košare u automobilu ručke ne budu u položaju za nošenje. Savjetujemo da ih uvučete u košaru.
11. Za sigurnost Vas i Vašeg djeteta, uvijek učvrstite nosiljku u vozilu; uvijek osigurajte dijete sa sigurnosnim pojasom, neovisno o tome koliko je put kratak.
12. Nakon što dijete postavite u košaru, povlačenjem traka provjerite je li remen dovoljno stegnut. Pazite da se remen ne presavije.
13. Sigurnosni pojas može biti predug i previsoko postavljen u nekim vozilima. To onemogućuje sigurno postavljanje nosiljke. Ukoliko dođe do navedenog, odaberite drugo mjesto u automobilu. Ukoliko imate pitanja vezanih za ovu problematiku, trebali biste kontaktirati proizvođača.
14. I najmanji udarac pri sudaru s drugim vozilom može dijete izbaciti velikom snagom.
15. Provjerite jesu li prtljaga i ostali predmeti koji u slučaju sudara mogu izazvati ozljede djeteta u košari dobro posloženi.
16. Provjerite nije li neki dio sigurnosne opreme za montažu u automobilu ili sigurnosnog pojasa zaglavio pod sjedalom ili u vratima automobila.
17. Na stražnju policu automobila ne postavljajte teške predmete jer bi u slučaju nesreće pale na košaru.
18. Na mehanizmu i materijalu sigurnosne opreme

za montažu u automobilu i remena ne vršite izmjene.

19. Budući da je presvlaka sastavni dio košare, ne smije se upotrebljavati bez nje niti se smije zamijeniti nekom drugom koju proizvođač nije preporučio.
20. Navlaku za kišu i mrežu za komarce ne koristite bez montiranog krova košare. Mrežicu za komarce ne koristite u automobilu. U slučaju nužde može otežati pristup djetetu. Koristite samo uz nadzor odraslih.
21. Temperatura u autu može postati vrlo visoka, osobito nakon dugog izlaganja suncu. Zbog toga se preporučuje da sigurnosnu opremu za montažu u automobilu svakako prekrijete tkaninom ili nekim drugim materijalom da se kopče sigurnosnog pojasa i drugi metalni dijelovi ne bi pregrijali i opekli dijete.
22. Upotrebljavajte samo one zamjenske dijelove koje proizvodi proizvođač ili koje je on odobrio. Upotrebom druge dodatne opreme možete ugroziti sigurnost.
23. Tvrdi i plastični dijelovi dječje košare moraju se montirati i uglaviti tako da se pri normalnoj vožnji ne mogu zaglaviti ispod sjedala ili u vratima automobila. Učinkovitost ove dječje košare zajamčena je pod uvjetom da se koristi u skladu s uputama proizvođača. Ni u kojem slučaju nisu dopuštene izmjene na košari.
24. Nakon nesreće košara se mora zamijeniti novom.

Održavanje

Nakon rastavljanja (dobro upamtite kako su različiti dijelovi spojeni na sjedalu, kako biste ih mogli ponovno ispravno sastaviti).

- Za pranje tkanine, pogledajte upute na etiketi.
- Nije namijenjeno za glačanje.
- Za čišćenje kompleta za sigurnost u automobilu, koristite samo vlažnu krpu.

Okoliš

Držite sve ambalažne plastične materijale dalje od dometa Vašeg djeteta kako biste izbjegli opasnost od gušenja.

Zbog zaštite okoliša, kada prestanete s korištenjem ovog proizvoda, molimo deponirajte proizvod na odgovarajuće mjesto za odlaganje otpada sukladno lokalnim propisima.

Upiti

Molimo kontaktirajte svog lokalnog Bébéconfort zastupnika ili posjetite naše internetske stranice www.bebeconfort.com. Prilikom toga molimo imajte sljedeće podatke pri ruci:

- Serijski broj
- Dob (visina) i težina Vašeg djeteta.



Jamstvo

Jamčimo da je ovaj proizvod proizveden sukladno važećim Europskim sigurnosnim zahtjevima i standardima kvalitete koji se odnose na ovaj proizvod, te da ovaj proizvod u trenutku kupnje nema nedostataka u izradi i materijalu. Tijekom procesa proizvodnje proizvod je prošao razne provjere kvalitete. Ukoliko ovaj proizvod, unatoč našem naporu, pokaže nedostatak na materijalu/izradi unutar jamstvenog roka od 24 mjeseca, (uz normalnu uporabu kako je opisano u uputama za uporabu) pridržavat ćemo se jamstvenih uvjeta. U tom slučaju molimo kontaktirajte Vašeg predstavnika. Za daljnje informacije o jamstvenim uvjetima, možete kontaktirati prodavača i posjetiti našu internetsku stranicu: www.bebeconfort.com.

Jamstvo ne vrijedi u sljedećim slučajevima:

- U slučaju uporabe ili namjene drugačije od one opisane u uputama.
- Ako je proizvod dan na popravak putem predstavnika koji nije ovlašten.
- Ukoliko proizvod nije dostavljen proizvođaču s originalnim računom (putem prodavača i/ili uvoznika).
- Ukoliko su popravci izvedeni od strane trećih strana ili predstavnika koji nije ovlašten.
- Ukoliko je nedostatak rezultat nepravilne ili nepažljive uporabe ili održavanja, nemara ili oštećenja navlake od tkanine i/ili okvira nastalog udarcem.
- Ukoliko dijelovi pokazuju normalnu istrošenost koja se može očekivati zbog svakodnevnog

korištenja proizvoda (kotači, okretni i pomični dijelovi itd.)

Datum stupanja na snagu?

Jamstvo stupa na snagu na dan kupnje proizvoda.

Jamstveno razdoblje?

Jamstveno razdoblje se odnosi na razdoblje od 24 uzastopna mjeseca. Jamstvo se odnosi samo na prvog vlasnika i nije prenosivo.

Što učiniti u slučaju nedostataka?

Nakon kupnje proizvoda, sačuvajte račun. Datum kupnje mora biti jasno vidljiv na računu. Ukoliko dođe do problema ili nedostataka molimo kontaktirati Vašeg predstavnika. Zamjena ili vraćanje proizvoda se ne može zatražiti. Popravci ne daju pravo na produženje jamstva. Proizvodi koji su vraćeni izravno proizvođaču nemaju pravo na jamstvo.

Ovo Jamstvena klauzula zadovoljava Europsku direktivu 99/44/EG od 25 M.



BEZPEČNOSŤ

Pred použitím si pozorne prečítajte tieto pokyny a starostlivo ich uschovajte pre prípad ďalšieho použitia. Nedodržovanie týchto pokynov môže ohroziť zdravie vášho dieťaťa.

Naše výrobky boli starostlivo skonštruované a testované, aby sa zaistila bezpečnosť, ako aj pohodlie vášho dieťaťa.

Spĺňa bezpečnostné požiadavky.

Testované v oprávnenom laboratóriu v súlade s nariadením č. 91-1292 - december, 1991.



1. Maximálna výrobcom odporúčaná hmotnosť dieťaťa pre podporu je 9 kg (pozrite pokyny týkajúce sa podpory).
2. Prenosné lôžko sa nesmie používať na prepravu ani skladovanie výrobkov určených na rýchlu spotrebu.
3. Používajte iba stojan odporúčaný výrobcom.
4. Dieťa vždy ukladajte na chrbát.
5. Dôrazne odporúčame, aby ste svoje dieťa vždy pripútavali bezpečnostným popruhom prenosného lôžka, či už prenosné lôžko používate ako nosidlo, kočík alebo ako prenosnú sedačku.
6. Pravidelne vyvetrajte vnútro prenosného lôžka, aby ste ho udržali v hygienickom stave.
7. Nepoužívajte v slnečnom počasí, pretože by sa vytváralo nadmerné teplo. Nepoužívajte plášť do dažďa bez sklopnej striešky. Používajte iba v prítomnosti dospelého osoby.

8. Prenosné lôžko musí byť v ráme orientované smerom k vám. Ak prenosné lôžko nesiete alebo ho používate s rámom kočíka, dieťa musí byť zabezpečené pomocou popruhov.

VÝSTRAHA:

- Tento výrobok je vhodný iba pre dieťa, ktoré sa nevie samo posadiť, pretočiť alebo sa zdvihnúť na ruky a kolena. Maximálna hmotnosť dieťaťa: 9 kg.

VÝSTRAHA:

- Nikdy nenechávajte dieťa bez dozoru.

VÝSTRAHA:

- Nenechávajte iné deti, aby sa bez dozoru hrali v blízkosti bezpečnostného prenosného lôžka.

VÝSTRAHA:

- Nepoužívajte výrobok, ak je akákoľvek súčasť rozbitá, poškodená alebo ak chýba. Používajte iba príslušenstvo a náhradné diely, ktoré dodáva alebo schválil výrobca. Používanie iného príslušenstva môže byť nebezpečné. Odporúčame vám, aby ste pravidelne kontrolovali, či na držadlách a spodnej strane nosidla nie sú znaky poškodenia alebo opotrebovania.

VÝSTRAHA:

- Tento produkt je nebezpečné používať alebo umiestňovať na vyvýšený povrch s výnimkou podpory, ktorú predáva a schválil výrobca.

VÝSTRAHA:

- Aby sa predišlo riziku udusenía, uchovávajte



plastové vrecia, v ktorých je tento výrobok zabalený, mimo dosahu batoliat a malých detí.

- Vždy používajte popruhy, ktoré sú súčasťou tohto výrobku.
- Pred používaním sa uistite, že všetky zaistovacie zariadenia sú zaistené.
- Nepoužívajte iný matrac než ten, ktorý sa dodáva s bezpečnostným prenosným lôžkom.
- Kladte výhradne na pevný, suchý, rovný a vodorovný povrch.
- Udržujte zdroje otvoreného ohňa alebo intenzívneho tepla, napríklad plynové alebo elektrické ohrievače, v dostatočnej vzdialenosti od prenosného lôžka.



1. Schválené pre skupinu 0 (do hmotnosti 10 kg alebo približne 10 mesiacov).
2. Aby ste mohli používať prenosné lôžko ako lôžko do auta, musíte použiť bezpečnostnú súpravu do auta.
3. Táto bezpečnostná súprava sa smie používať iba so sedačkami, pre ktoré je určená.
4. Aby bolo dieťa optimálne chránené v prípade bočného nárazu do autosedačky, je dôležité, aby ste neumiestňovali hlavu dieťaťa smerom k bočným dverám.
5. Táto sedačka sa smie montovať na zadné sedadlo, ktoré je vybavené 2-bodovými alebo 3-bodovými bezpečnostnými pásmi – navijacími alebo bez navijania – spĺňajúcimi požiadavky nariadenia č. R16/EC/EHS.

6. Prenosné lôžko sa umiestňuje na zadné sedadlo vozidla v pravou uhle k smeru jazdy a pevne sa montuje na sedadlo.
7. Pevne prímontujte prenosné lôžko na sedadlo vozidla. Pred jazdou skontrolujte, či je bezpečnostný pás dostatočne utiahnutý.
8. Predné sedadlá posuňte čo najviac dopredu, tak aby s nimi dieťa neprišlo do kontaktu.
9. Nepoužívajte iné body kontaktu lôžka než tie, ktoré sú uvedené.
10. Odporúčame vám, aby ste pri používaní prenosného lôžka ako lôžka do auta nenechávali rukoväte v pozícii na prenášanie, ale zložili ich naspäť do prenosného lôžka.
11. V záujme bezpečnosti vás aj vášho dieťaťa nosidlo vo vozidle vždy zaisťte. Dieťa pripútajte bezpečnostným popruhom aj pri jazde na krátke vzdialenosti.
12. Keď umiestnite dieťa na miesto, potiahnutím za bezpečnostný pás sa uistite, či je dostatočne utiahnutý. Takisto skontrolujte, či pás nie je pokrútený.
13. V niektorých vozidlách môžu byť bezpečnostné pásy príliš dlhé a môžu byť umiestnené príliš vysoko. Autosedačka potom nemôže byť bezpečne upevnená. V takom prípade zvolte iné miesto vo vozidle. Ak máte v tejto súvislosti otázky, obráťte sa na výrobcu.
14. Aj menší náraz, ku ktorému môže dôjsť v dôsledku kolízie s iným vozidlom, môže spôsobiť, že dieťa vyletí dopredu.
15. Užívateľ musí vždy zaisťiť, že akákoľvek batožina alebo iné objekty, ktoré by v prípade nárazu mohli spôsobiť zranenie dieťaťa v

sedáčke, sú dostatočne zaistené.

16. Vždy sa uistite, že žiadna časť bezpečnostnej súpravy alebo popruhov nie je zachytená pod sedadlom alebo vo dverách vozidla.
17. Nikdy nekladte ťažké predmety na policu za zadnými sedadlami, aby v prípade nehody nevyleteli dopredu.
18. Nikdy nevykonávajte žiadne úpravy konštrukcie alebo materiálov bezpečnostnej súpravy a pásu.
19. Detská sedačka sa nesmie používať bez poťahu; poťah vymieňajte iba za iný poťah, ktorý odporúča výrobca, pretože poťah sa podieľa na zaistovacej funkcii sedačky.
20. Nepoužívajte plášť do dažďa a sieťku proti hmyzu bez sklopnej striešky. Nepoužívajte sieťku proti hmyzu v aute. V prípade núdze môže obmedzovať prístup k dieťaťu. Používajte iba v prítomnosti dospeljej osoby.
21. Teplota vnútri vozidla môže byť veľmi vysoká, najmä ak bolo vozidlo po dlhú dobu na slnku. V takom prípade vám dôrazne odporúčame, aby ste zakryli bezpečnostnú sadu látkou alebo inou vhodnou prikrývkou, aby sa zabránilo prílišnému rozohriatiu praciek popruhov a najmä kovových súčastí, ktoré by mohli popáliť dieťa.
22. Používajte iba doplnky, ktoré predáva alebo ktoré odporučil výrobca. Používanie iných doplnkov nemusí byť bezpečné.
23. Pevné současti a plastové díly dětské autosedačky nastavte a umístěte tak, aby za normálního provozu automobilu nemohlo dojít k jejich zachycení pod přenosnou sedačkou nebo ve dverích vozidla. Správná funkce sedačky je zaručena pouze při použití

- v souladu s pokyny výrobce. Na sedačce za žádných okolností neprovádějte žádné úpravy.
24. Je nevyhnutné, aby ste po autonehode vymenili prenosné lôžko.

Údržba

Po odmontovaní (uistite sa, či ste sa oboznámili s tým, ako sú na sedačke jednotlivé diely zložené, aby ste ich potom vedeli opäť zostaviť).

- Vrchnú časť vždy čistite podľa inštrukcií na štítku.
- Nežehlite
- Bezpečnostnú autosúpravu čistite iba pomocou vlhkého kusu látky.

Životné prostredie

Všetky plastové baliace materiály uchovávajte mimo dosahu detí, aby sa predišlo riziku udusenía. Chránite životné prostredie a po skončení používania výrobku ho odstráňte do určených zberných kontajnerov v súlade s miestnou legislatívou.

Otázky

Prosím kontaktujte svojho miestneho distribútora alebo navštívte naše webové stránky www.bebeconfort.com

Prípravte si prosím nasledujúce údaje:

- Sériové číslo
- Vek (výška) a váha dieťaťa



SK

Záruka

Garantujeme Vám, že tento výrobok spĺňa súčasne európske bezpečnostné požiadavky a normy kvality, ktoré sa vzťahujú na tento typ výrobkov, a že v čase zakúpenia neobsahuje nedostatky v spracovaní ani v použitých materiáloch. V procese výroby tento výrobok prešiel rôznymi kontrolami kvality. Ak sa na výrobku napriek všetkým našim snahám prejavia nejaké materiálové alebo výrobné vady v priebehu 24 mesiacov záručnej lehoty (pri jeho správnom používaní podľa návodu na použitie), je možné uplatniť naň záruku v súlade so záručnými podmienkami. V takom prípade kontaktujte predajcu výrobku. Podrobné informácie o uplatňovaní záruky získate od predajcu výrobku alebo na našej webovej stránke: www.bebeconfort.com.

Záruku nie je možné uplatniť v nasledujúcich prípadoch:

- V prípade používania výrobku iným spôsobom a na iné účely, než je uvedené v návode.
- Ak je výrobok postúpený na opravu prostredníctvom neautorizovaného predajcu.
- Ak bol výrobok odoslaný výrobcovi bez originálneho potvrdenia o kúpe (prostredníctvom predajcu a/alebo dovozcu).
- Ak boli opravy výrobku vykonané neautorizovanou treťou stranou alebo predajcom.
- Ak je vada výrobku spôsobená nesprávnym alebo nedbalým používaním či údržbou, neopatrným zaobchádzaním či zámerným

poškodením textilie a/alebo konštrukcie.

- Ak sa na súčiastiach výrobku (kolieskach, rotujúcich a pohyblivých súčiastkach a pod.) prejavuje bežné opotrebovanie spôsobené jeho každodenným používaním.

Dátum nadobudnutia platnosti?

Záruka nadobúda platnosť dňom zakúpenia výrobku.

Trvanie záruky?

Záručná lehota trvá 24 mesiacov. Záruku môže uplatniť len prvý vlastník výrobku a je neprenosná.

Čo robiť v prípade zistenia nedostatkov?

Po zakúpení výrobku si odložte potvrdenie o jeho kúpe. Na tomto potvrdení musí byť zreteľne viditeľný dátum predaja. V prípade problémov alebo zistených nedostatkov kontaktujte predajcu. Nie je možné požadovať výmenu ani vrátenie výrobku. Oprava výrobku nezakladá nárok na predĺženie záručnej lehoty. Na výrobky vrátené priamo výrobcovi nie je možné uplatniť záruku.

Tieto záručné ustanovenia spĺňajú požiadavky európskej smernice 99/44/ES z 25. mája 1999.

BIZTONSÁG

Használat előtt olvassa el figyelmesen az útmutatást, majd őrizze meg jövőbeli tájékozódás céljából. Gyermeke biztonsága múlhat azon, ha Ön nem tartja be ezeket az útmutatásokat.

Termékeink gondos tervezés és tesztelés nyomán jöttek létre, gyermeke biztonsága és kényelme érdekében.

Eleget tesz a biztonsági követelményeknek. Engedélyezett laboratóriumban tesztelve a 91-1292 - December 1991. rendeletnek megfelelően.



1. A tartó gyártója által ajánlott maximális tömeg, amellyel ez még használható 9 kg. A gyerek tömege nem haladhatja meg ezt az értéket. (Lásd a tartóra vonatkozó utasításokat).
2. A mózeskosár nem használható fogyasztási cikkek szállítására vagy tárolására.
3. Kizárólag a gyártó által javasolt tartót használja.
4. Gyermekeit mindig fedtesse a hátára.
5. Határozottan javasoljuk, hogy rögzítse gyermekét a mózeskosár hámjával, a terméket akár a babakocsi vázára csatlakoztatva, ágyként vagy kézi babahordozóként használja.
6. A mózeskosár higiéniáját megőrzendő, rendszeresen szellőztesse a belsejét.
7. Napsütéses időben ne használja a túlzott meleg miatt. Ne használja az esővédőt a tető nélkül. Csak felnőtt felügyelete mellett használja.
8. Az alvásra rögzített mózeskosárnak Önnel

szemben kell lennie. Csatolja be a gyereket rögzítő hámat, amikor a terméket babakocsin használja vagy kézben viszi.

FIGYELEM:

- Ez a termék csak olyan csecsemők számára alkalmas, akik még nem tudnak segítség nélkül felülni, megfordulni vagy négykézlábra állni. A gyermek megengedett maximális testsúlya: 9 kg.

FIGYELEM:

- Soha ne hagyja a gyermeket felügyelet nélkül.

FIGYELEM:

- Ne engedje, hogy más gyermekek felügyelet nélkül játszanak a biztonsági mózeskosár közelében.

FIGYELEM:

- Ne használja, ha a kosár bármely része eltört, meghibásodott vagy hiányzik. Csak a gyártó által forgalmazott vagy jóváhagyott tartozékokat vagy pótalkatrészeket használjon. Egyéb tartozékok használata veszélyes lehet. Ajánlott a hordozókarok és a kosár aljának rendszeres ellenőrzése a kopás és megrongálódás jeleinek felismerése végett.

FIGYELEM:

- A terméket veszélyes magas felületre helyezni, kivéve amennyiben a terméket a gyártó által forgalmazott és jóváhagyott tartóra helyezi.

FIGYELEM:

- A fulladás kockázatának elkerülése végett,



a termék csomagolását képező műanyag zacskókat tartsa távol a csecsemőktől és kisgyermekektől.

- Mindig használja a termékkel szállított szíjat.
- Használat előtt ellenőrizze, hogy a csatlakozó részek megfelelően rögzítve vannak.
- A biztonsági műzeskosárban ne használjon semmilyen, az ehhez mellékeltektől eltérő matracot.
- Csak szilárd, vízszintes, egyenletes és száraz felületre helyezendő.
- Tartsa távol a biztonsági műzeskosarat nyílt lángtól vagy más erős hőforrásoktól, mint például gáz- vagy elektromos tűzhelyektől.



1. 0 éves korostálynak (10 kilogrammig, illetve 10 hónapos korig) jóváhagyott termék.
2. Az autós biztonsági felszerelés használata kötelező, hogy a kosár ellássa az autóbá köthető hordozói funkciót.
3. A jelen autós biztonsági felszerelés csak a hordozóval együtt használható, amelyhez készült.
4. Azért, hogy oldalirányú ütközés esetén gyermeke optimális biztonsági helyzetben legyen, fontos, hogy az autós hordozóba helyezett gyermek feje ne az ajtó mellett legyen
5. A hordozó csak a két- vagy hárompontos biztonsági övekkel ellátott autókban használható attól függetlenül, hogy automata típusú övek vagy sem, az R16/ECE/EEG számú előírásnak megfelelően.
6. A műzeskosarat a jármű hátsó ülésére illesztjük

úgy, hogy derékszögben legyen az úthoz viszonyítva, illetve szilárdan rögzüljön az üléshez.

7. Erősen szorítsa le a műzeskosarat a gépjármű ülésén. Kérjük, indulás előtt ellenőrizze, hogy az öv jól meg van-e szorítva.
8. Az első üléseket a lehető legnagyobb távolságra húzza, hogy a gyermek ne kerüljön érintkezésbe ezekkel.
9. Ne használjon a leírtaktól eltérő csatlakozási pontokat
10. Javasolt a karokat nem hordozó helyzetben hagyni, amikor a kosarat autós hordozóként használják, hanem inkább engedjék vissza a műzeskosárba.
11. A saját maga és gyermeke biztonsága érdekében mindig rögzítse a gyermekhordozót a járműben; mindig kösse be a gyermeket a biztonsági hámmal, akármilyen rövid útra is indul.
12. Miután gyermekét elhelyezte a szíj meghúzásával, ellenőrizze, hogy az öv megfelelően szoros-e. Azt is ellenőrizze, hogy az öv nincs-e megcsavarodva.
13. Bizonyos járművek esetén, a biztonsági öv túl hosszú lehet, vagy túl magasra van helyezve. Ez megakadályozza a műzeskosár biztonságos rögzítését. Ebben az esetben, helyezze a műzeskosarat más helyre az autóban. A témával kapcsolatos bármilyen kérdésével forduljon a gyártóhoz.
14. Még a kisebb rázkódások is, amelyek egy másik járművel való ütközés során keletkeznek, gyermekét kihajthatják a helyéről.
15. A felhasználónak mindig gondoskodnia kell az olyan csomagok vagy tárgyak eltávolításáról,

amelyek ütközés esetén sérülést okozhatnak a hordozóban levő gyermeknek.

16. Mindig ellenőrizze, hogy a biztonsági felszerelés vagy hám egyetlen eleme se csipődjön be jármű ajtaja vagy valamely szék alá.
17. Soha ne helyezzen nehéz tárgyakat a autó csomagterétálcájára, hogy baleset esetén elkerülje ezek leborulását.
18. Semmiképp ne módosítsa az autós biztonsági felszerelés és őv felépítését vagy anyagát.
19. A gyermeket rögzítő felszerelést nem szabad húzat nélkül használni és nem helyettesíthető semmilyen más, hanem csak a gyártó által ajánlott termékkel, mivel a húzat a rögzítés teljesítményének szerves részét képezi
20. Ne használja az esővédőt és a rovarhálót a tető nélkül. Ne használja a rovarhálót a kocsí belterében. Vészhelyzet esetén megnehezítheti a gyermekhez való hozzáférést. Csak felnőtt felügyelete mellett használja.
21. Az autóban nagyon megemelkedhet a hőmérséklet, különösen ha hosszabb ideig napsütésnek van kitéve. Ilyen körülmények között nyomtatékosan ajánlott letakarni egy ruhával vagy bármilyen olyan anyaggal az autós biztonsági felszerelést, amely kivédi a hám rögzítő/ szabályozó és egyéb összetevőinek felhűvülését, s így azt, hogy ezek gyermekét megégessék.
22. Csak azokat a kiegészítőket használja, amelyeket a gyártó forgalmaz, illetve jóváhagy. Bármilyen más kiegészítők használata kevésbé biztonságos.
23. A gyermekülés merev, műanyag alkotóelemeit

úgy kell beállítani és elhelyezni, hogy a normál gépjárműhasználat során ne szoruljanak be a mozgatható ülés alá vagy az autó ajtaja és a váz közé. Ez a gyermekülés csak akkor hatékony, ha a gyártó útmutatásának megfelelően használják. Semmilyen körülmények között és semmilyen formában ne módosítsa ezt a gyermekülést.

24. Létfontosságú, hogy baleset után a műzeskosarat kicseréljék.

Tisztítás

A termék szétszerelése után (a helyes összeszerelés érdekében pontosan jegyezze meg az egyes alkatrészek helyét).

- Az autós biztonsági felszerelést csak nedves törülkövel törölje le.
- Soha ne vasalja.
- A ruhásák mosására vonatkozó utasításokat a megfelelő címkén találja meg.

Környezetvédelem

A fúladás veszélyének megelőzése érdekében az összes műanyag csomagolóanyag gyerekektől távol tartandó.

Környezetünk védelme érdekében kérjük, hogy a termék életciklusának végén a terméktől a helyi szabályozásoknak megfelelően szabaduljon meg, a megfelelő hulladékkiszárló létesítmény igénybe vételével.

Kérdések

Forduljon helyi Bébéconfort forgalmazójához,



vagy látogassa meg a www.bebeconfort.com honlapot. Ilyen esetben legyenek kéznél a következő információk:

- Sorozatszám
- Gyerekének kora, magassága és súlya.

Jótállás

Garantáljuk, hogy ezen termék gyártása megfelelt a termékre vonatkozó aktuális európai biztonsági és minőségi előírásoknak, valamint azt, hogy a vásárlás időpontjában jelen termék mentes a gyártási és anyaghibáktól. A gyártási folyamat során a termék számos minőségellenőrzési folyamaton esett át. Amennyiben erőfeszítéseink ellenére a termékben gyártási vagy anyaghiba jelentkezik a 24 hónapos jótállási időszak során (a termék normál használat esetén, a használati utasításnak megfelelően), eleget teszünk a jótállásra vonatkozó feltételeknek és kikötéseknek. Ebben az esetben vegye fel a kapcsolatot a forgalmazóval. A jótállási feltételek és kikötések alkalmazására vonatkozó átfogó információ érdekében felveheti a kapcsolatot a forgalmazóval vagy meglátogathatja honlapunkat: www.bebeconfort.com.

A jótállás nem vehető igénybe az alábbi esetekben:

- A kézikönyvben megfogalmazott rendeltetéstől eltérő vagy más célú felhasználás.
- Ha a termék egy általunk jóvá nem hagyott forgalmazón keresztül érkezik javításra.
- Ha a gyártóhoz küldött termék mellé nincs mellékelve az eredeti vásárlást igazoló nyugta (a kereskedőn és/vagy az importőrön keresztül).

- Ha javítások lettek eszközölve harmadik személy vagy általunk jóvá nem hagyott forgalmazó által.
- Ha a hiba a nem megfelelő vagy figyelmetlen használatnak vagy karbantartásnak, illetve gondatlanságnak tudható be, vagy ha az anyagból készült borítást és/vagy keretet érő ütődési sérülés következménye.
- Ha az alkatrészeken (kerekek, forgó és mozgó alkatrészek stb.) csak a normál mindennapi használat nyomai láthatók.

Hatályba lépés?

A jótállás a termék megvásárlásának napján lép érvénybe.

Jótállási időszak?

A jótállási időszak 24 egymást követő hónapot foglal magában. A jótállás kizárólag az első tulajdonos esetén érvényesíthető, és nem ruházható át.

Teendők hibák megjelenése esetén?

A termék megvásárlását követően őrizze meg a nyugtát. A nyugtán a vásárlás dátumának tisztán láthatónak kell lennie. Problémák vagy hibák felmerülése esetén vegye fel a kapcsolatot a kiskereskedővel. A termék cseréje vagy visszavétele nem lehetséges. Az elvégzett javítások nem hosszabbítják meg a jótállási időszakát. A közvetlenül a gyártóhoz visszaküldött termékek esetén nem érvényesíthető a jótállás.

Ez a jótállási paragrafus megfelel az 1999. május 25-i 99/44/EK irányelv előírásainak.