



**MARQUE: BEURER**  
**REFERENCE: TL 70**  
**CODiC: 4188772**



**NOTICE**  
↓



<b>D</b> Tageslichtlampe Gebrauchsanweisung.....	2-8	<b>N</b> Dagslyslampe Bruksanvisning .....	39-44
<b>GB</b> Bright light Instruction for Use.....	9-14	<b>TR</b> Gün ışığı tedavi lambası Kullanma Talimatı.....	45-50
<b>F</b> Lampe a lumière du jour Mode d'emploi .....	15-20	<b>RUS</b> Прибор дневного света Инструкция по применению.....	51-57
<b>S</b> Dagsljuslampa Bruksanvisning .....	21-26	<b>PL</b> Lampa światła dziennego Instrukcja obsługi .....	58-63
<b>FIN</b> Kirkasvalolamppu Käyttöohje .....	27-32	<b>ELECTROMAGNETIC COMPATIBILITY INFORMATION</b> .....	64-67
<b>DK</b> Dagslyslampe Brugsanvisning .....	33-38		

## Contenu

1. Familiarisation avec l'appareil .....	15	7. Nettoyage et entretien de l'appareil .....	19
2. Symboles utilisés.....	16	8. Stockage .....	19
3. Remarques .....	16	9. Élimination .....	19
4. Présentation de l'appareil.....	17	10. Que faire en cas de problèmes ?.....	20
5. Mise en service.....	17	11. Caractéristiques techniques .....	20
6. Utilisation.....	18	12. Adaptateur secteur .....	20

## 1. Familiarisation avec l'appareil

### Chère cliente, Cher client,

Nous vous remercions d'avoir choisi l'un de nos produits. Notre société est réputée pour l'excellence de ses produits et les contrôles de qualité approfondis auxquels ils sont soumis, dans les domaines suivants: chaleur, contrôle du poids, diagnostic de pression artérielle, mesure de température du corps et du pouls, thérapies douces, massage et purification d'air.

Sincères salutations,  
votre équipe Beurer

### Pourquoi une application de la lampe à lumière du jour?

À l'automne, lorsque la durée d'ensoleillement décline sensiblement et que l'on reste plus longtemps en intérieur au cours de l'hiver, il arrive de se trouver en manque de lumière. C'est ce qu'on appelle communément la « dépression hivernale ». Les symptômes sont nombreux :

- Sautes d'humeur
- Humeur morose
- Manque de tonus et de motivation
- Mal-être général
- Besoin de sommeil plus important
- Manque d'appétit
- Difficultés de concentration

La cause de l'apparition de ces symptômes se résume au besoin vital que représente la lumière et plus particulièrement la lumière du soleil pour le corps humain, sur lequel elle agit directement. La lumière solaire régule indirectement la production de mélatonine, laquelle n'est transmise au sang que pendant l'obscurité. Cette hormone indique au corps qu'il est temps de dormir. Ainsi, dans les mois pauvres en soleil, la production de mélatonine augmente. C'est la raison pour laquelle le réveil est difficile, étant donné que les fonctions du corps sont mises en veille. Si la lampe à lumière du jour est utilisée immédiatement après le réveil matinal, c'est-à-dire le plus tôt possible, la production de mélatonine peut être stoppée, si bien que cela engendre un revirement d'humeur positif. De surcroît, en cas de manque de lumière, la production de l'hormone du bonheur, la sérotonine, est empêchée, ce qui influence de manière déterminante notre „bien-être“. Par conséquent, il s'agit, concernant l'application de lumière, de modifications quantitatives d'hormones et de messagers chimiques dans le cerveau, qui peuvent influencer notre niveau d'activité, nos sentiments et le bien-être. La lumière peut aider à compenser un déséquilibre hormonal.











Pour contrer un tel déséquilibre hormonal, les lampes à lumière du jour représentent un bon substitut à la lumière du soleil.

Dans le domaine médical, les lampes à lumière du jour sont utilisées dans la luminothérapie contre le manque de lumière. Les lampes à lumière du jour simulent la lumière du jour jusqu'à 10 000 lux (à une distance de 10 cm). Cette lumière peut agir sur le corps humain et être utilisée en continu ou de façon préventive. La lumière électrique classique ne suffit cependant pas à agir sur l'équilibre hormonal. Car un bureau bien éclairé, par exemple, dépasse à peine 500 lux de luminosité.

- Éléments fournis:**
- Lampe à lumière du jour
  - Adaptateur secteur
  - Le présent mode d'emploi

## 2. Symboles utilisés

Les symboles suivants sont utilisés dans le mode d'emploi ou sur l'appareil:

	Veillez lire le mode d'emploi	 <b>Remarque</b>	Ce symbole indique des informations importantes.
 <b>Avertissement</b>	Ce symbole vous avertit des risques de blessures ou des dangers pour votre santé.		Fabricant
 <b>Attention</b>	Ce symbole vous avertit des éventuels dommages au niveau de l'appareil ou d'un accessoire.		Appareil de classe 2
<b>SN</b>	Numéro de série		Arrêt / Marche
 0483	Le sigle CE atteste de la conformité aux exigences fondamentales de la directive 93/42/CEE relative aux dispositifs médicaux.	<b>IP21</b>	Protection contre les corps solides $\geq 12,5$ mm et contre les chutes verticales de gouttes d'eau.
	Élimination conformément à la directive européenne 2002/96/CE - DEEE relative aux déchets d'équipements électriques et électroniques	<b>IP22</b>	Protection contre les corps étrangers $\geq 12,5$ mm et contre les chutes de gouttes d'eau en biais
	Courant continu		

## 3. Remarques

Lisez attentivement ce mode d'emploi, conservez-le pour un usage ultérieur, mettez-le à la disposition des autres utilisateurs et suivez les consignes qui y figurent.

### Consignes de sécurité

#### Avertissement

- La lampe à lumière du jour est exclusivement prévue pour l'irradiation du corps humain.
- Avant l'utilisation, il convient de s'assurer que l'appareil et les accessoires ne présentent pas d'endommagements apparents, et que tous les matériaux d'emballage sont enlevés. En cas de doute, n'utilisez pas l'appareil et adressez-vous à votre revendeur ou reportez-vous à l'adresse du service après-vente indiquée.
- Veillez également à une position stable de la lampe à lumière du jour.
- L'appareil doit uniquement être raccordé à la tension secteur indiquée sur la plaque signalétique.
- N'immergez pas l'appareil dans l'eau et ne l'utilisez pas dans des locaux humides.
- N'utilisez pas l'appareil sur des personnes dépendantes, des enfants de moins de 3 ans ou des personnes insensibles à la chaleur (personnes ayant des modifications de la peau suite à une maladie), après la prise d'antalgiques, d'alcool ou de drogues.
- Tenez éloignés les enfants du matériau d'emballage (danger d'étouffement !).
- À l'état chaud, l'appareil ne doit pas être recouvert ni emballé.
- Débranchez toujours la fiche secteur et laissez l'appareil refroidir avant de le toucher.
- À l'état branché, l'appareil ne doit pas être saisi avec des mains humides; il ne doit pas y avoir de projection d'eau sur l'appareil. L'appareil doit uniquement être utilisé à l'état entièrement sec.
- Veillez à ne brancher et débrancher la prise du secteur et d'activer la touche MARCHE/ARRÊT qu'avec des mains sèches.
- Tenir le câble d'alimentation éloigné des objets chauds et des flammes nues.
- Protégez l'appareil contre les chocs importants.
- Ne pas débrancher l'adaptateur secteur en tirant sur le cordon d'alimentation.

- En cas d'endommagements du câble d'alimentation et du boîtier, adressez-vous au service après-vente ou au revendeur, étant donné que des outils spéciaux sont nécessaires pour la réparation.
- La déconnexion du réseau d'alimentation n'est garantie que si la fiche secteur est débranchée de la prise de courant.
- N'utilisez pas cet appareil en présence d'une combinaison de gaz anesthésiant inflammable et d'air, d'oxygène ou d'oxyde d'azote.
- Cet appareil ne nécessite pas de calibrage ni de contrôles préventifs, mais vous devez néanmoins l'entretenir.
- Vous ne pouvez pas réparer l'appareil. Il ne contient aucune pièce que vous pouvez réparer.
- N'effectuez aucune modification sur l'appareil sans autorisation du fabricant.
- Lorsque l'appareil est à réparer, des tests et contrôles basiques doivent être effectués pour garantir la sécurité de l'utilisation de l'appareil à l'avenir.

## Remarques générales

### ⚠ Attention

- En cas de prise de médicaments tels que sédatifs, anti-hypertenseurs et antidépresseurs, il convient de demander l'avis du médecin concernant l'utilisation de la lampe à lumière du jour.
- Pour les personnes ayant des maladies de la rétine tout comme les diabétiques, il est recommandé, avant l'utilisation de la lampe à lumière du jour, de se faire examiner par un ophtalmologue.
- Veuillez ne pas utiliser l'appareil dans le cas d'affections oculaires telles que cataracte, glaucome, affections du nerf optique en général et dans le cas d'inflammations du corps vitré.
- En cas de doutes de quelque nature que ce soit concernant la santé, consultez votre médecin traitant!
- Avant l'utilisation de l'appareil, retirez tout matériau d'emballage.
- Les ampoules sont exclus de la garantie.

## Réparation

### ⚠ Attention

- Vous ne devez pas ouvrir l'appareil. Veuillez ne pas essayer de réparer vous-même l'appareil. Vous risqueriez des blessures graves. En cas de non-respect, la garantie est annulée.
- Adressez-vous pour les réparations au service après-vente ou à un revendeur agréé.

## 4. Présentation de l'appareil

### Overview

1. Écran lumineux
2. Arrière du boîtier
3. Touche Marche/Arrêt
4. Prise pour l'adaptateur secteur
5. Réglage du minuteur „- / +“
6. Voyant LED du minuteur
7. Réglage de la luminosité (variateur)

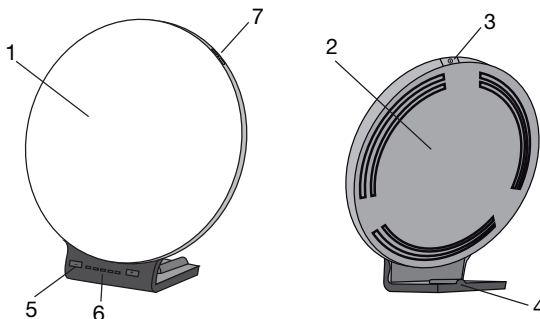

## 5. Mise en service

Retirez le film de protection de l'appareil. Vérifiez que l'appareil ne soit pas endommagé et ne comporte aucun défaut. Si vous constatez que l'appareil est endommagé ou comporte un défaut, ne l'utilisez pas et contactez le service client ou votre fournisseur.

### Installation

Posez l'appareil sur une surface plane. L'appareil doit être placé de telle sorte que l'écart entre l'appareil et l'utilisateur soit compris entre 20 et 60 cm. À cette distance, la lampe a un effet optimal.

## Raccordement au secteur

- Pour éviter d'endommager la lampe à lumière du jour, ne l'utilisez qu'avec l'adaptateur secteur décrit ici.
- Branchez l'adaptateur à la prise prévue à cet effet, située à l'arrière de la lampe à lumière du jour. Ne raccordez pas l'adaptateur à une autre tension que celle indiquée sur la plaque signalétique
- Après chaque utilisation de la lampe à lumière du jour, débranchez d'abord l'adaptateur secteur de la prise, puis déconnectez-le de la lampe à lumière du jour.

### **i** Remarque:

- Veillez à ce qu'une prise de courant se trouve à proximité du lieu d'installation.
- Posez le câble d'alimentation de telle sorte que personne ne puisse trébucher.

## 6. Utilisation

1	Branchez l'adaptateur secteur sur la prise.												
2	<b>Allumer la lampe</b> ▶ Appuyez sur la touche Marche/Arrêt.												
3	<b>Voyant LED/minuteur</b> La lampe à lumière du jour TL 70 affiche sa durée d'utilisation actuelle à l'aide de 5 LED. La durée d'utilisation peut être réglée dans les 5 niveaux suivants. La première fois que vous allumez la lampe, le minuteur est pas activé. La lampe s'allume alors jusqu'à ce que vous l'éteigniez à nouveau ou que vous régliez une durée d'utilisation (minuteur = 0 min). Pour utiliser le minuteur, vous devez régler le niveau souhaité entre 1 et 5 à l'aide des touches „+/-“. Le niveau 1 correspond à une durée d'utilisation de 15 minutes. Les niveaux suivants correspondent aux durées d'utilisation indiquées ci-dessous : <table border="1"><thead><tr><th>Durée d'utilisation</th><th>Nombre de LED allumées</th></tr></thead><tbody><tr><td>15 Minutes</td><td>1</td></tr><tr><td>30 Minutes</td><td>2</td></tr><tr><td>45 Minutes</td><td>3</td></tr><tr><td>90 Minutes</td><td>4</td></tr><tr><td>120 Minutes</td><td>5</td></tr></tbody></table> Après cette durée d'utilisation, la lampe s'éteint automatiquement. Si vous souhaitez désactiver le minuteur, appuyez sur la touche „-“ jusqu'à ce que les LED s'éteignent.	Durée d'utilisation	Nombre de LED allumées	15 Minutes	1	30 Minutes	2	45 Minutes	3	90 Minutes	4	120 Minutes	5
Durée d'utilisation	Nombre de LED allumées												
15 Minutes	1												
30 Minutes	2												
45 Minutes	3												
90 Minutes	4												
120 Minutes	5												
4	<b>Réglage de la luminosité</b> La lampe à lumière du jour TL 70 propose 10 niveaux de luminosité. Vous pouvez régler le niveau de luminosité souhaité à l'aide des touches latérales „+/-“. Il est nécessaire d'ajuster ce niveau pendant l'utilisation pour qu'il soit confortable pour l'œil. Lors de l'extinction de l'appareil, le dernier niveau utilisé est mémorisé. Lorsque vous rallumez l'appareil, la lampe s'éclaire au dernier niveau de luminosité utilisé.												
5	<b>Apprécier la lumière</b> Asseyez-vous aussi près que possible de la lampe, entre 20 et 60 cm. Vous pouvez vaquer à vos occupations habituelles pendant le traitement. Vous pouvez lire, écrire, téléphoner, etc. <ul style="list-style-type: none"><li>• Jetez sans cesse un regard bref directement dans la lumière, étant donné que l'absorption ou l'effet intervient à travers les yeux / la rétine.</li><li>• Vous pouvez utiliser cette lampe à lumière du jour aussi souvent que vous le voulez. Néanmoins, son utilisation s'avère plus efficace lorsque vous pratiquez la luminothérapie au moins 7 jours d'affilée conformément aux durées prédéfinies.</li><li>• La fenêtre d'utilisation quotidienne la plus efficace pour le traitement se situe entre 6h et 20h avec une durée recommandée de 2 heures par jour.</li><li>• Cependant, ne portez pas directement votre regard dans la lumière sur toute la durée du traitement, sous peine d'entraîner une stimulation excessive de la rétine.</li><li>• Commencez par une irradiation courte, dont vous augmenterez la durée au cours d'une semaine.</li></ul>												

	<p><b>❗ Remarque:</b> Après les premiers traitements peuvent apparaître des douleurs oculaires ou des maux de tête, qui disparaîtront lors des séances suivantes, étant donné que le système nerveux se sera habitué aux nouvelles stimulations.</p>								
<p><b>6</b></p>	<p><b>À quoi devriez-vous faire attention ?</b> Pour un traitement, la distance recommandée entre le visage et la lampe est de 20 à 60 cm. La durée d'utilisation dépend en revanche de la distance:</p> <table border="1" data-bbox="140 287 543 438"> <thead> <tr> <th>Distance</th> <th>Durée</th> </tr> </thead> <tbody> <tr> <td>Jusqu'à 20 cm</td> <td>½ heure/jour</td> </tr> <tr> <td>Jusqu'à 40 cm</td> <td>1 heure/jour</td> </tr> <tr> <td>Jusqu'à 60 cm</td> <td>2 heures/jour</td> </tr> </tbody> </table> <p>Règle générale: plus on est près de la source lumineuse, plus le temps de traitement est court.</p>	Distance	Durée	Jusqu'à 20 cm	½ heure/jour	Jusqu'à 40 cm	1 heure/jour	Jusqu'à 60 cm	2 heures/jour
Distance	Durée								
Jusqu'à 20 cm	½ heure/jour								
Jusqu'à 40 cm	1 heure/jour								
Jusqu'à 60 cm	2 heures/jour								
<p><b>7</b></p>	<p><b>Apprécier la lumière pendant une période prolongée</b> Répétez le traitement lors de la saison pauvre en lumière pendant au moins 7 jours consécutifs, voire plus longtemps, selon les besoins individuels. Vous devriez effectuer le traitement de préférence aux heures matinales.</p>								
<p><b>8</b></p>	<p><b>Éteindre la lampe</b> ▶ Appuyez sur la touche marche/arrêt. Les LED s'éteignent. Débranchez l'adaptateur de la prise.</p> <p><b>⚠ ATTENTION!</b> La lampe est chaude après utilisation. Laissez d'abord refroidir la lampe pendant un temps suffisant avant de la ranger et /ou de l'emballer!</p>								

## 7. Nettoyage et entretien de l'appareil

Nettoyez de temps en temps l'appareil.

### ⚠ Attention

- Veillez à ce qu'il ne s'infilte pas d'eau dans l'intérieur du boîtier!  
Avant tout nettoyage, l'appareil doit être éteint, déconnecté du secteur et refroidi.
- Ne nettoyez pas l'appareil dans le lavevaisselle.  
Pour le nettoyage, utilisez un chiffon légèrement humidifié.
- À l'état branché, l'appareil ne doit pas être saisi avec des mains humides; il ne doit pas y avoir de projection d'eau sur l'appareil. L'appareil doit uniquement être utilisé à l'état entièrement sec. N'utilisez pas de produits de nettoyage agressifs et n'immergez jamais l'appareil dans l'eau.

## 8. Stockage

Si vous n'utilisez pas l'appareil pendant une période prolongée, vous devez le débrancher et le ranger dans un endroit sec hors de portée des enfants.

Respectez les conditions de stockage indiquées au chapitre des « Données techniques ».

## 9. Élimination

Dans l'intérêt de la protection de l'environnement, l'appareil ne doit pas être jeté avec les ordures ménagères à la fin de sa durée de service. L'élimination doit se faire par le biais des points de collecte compétents dans votre pays. Veuillez éliminer l'appareil conformément à la directive européenne – WEEE (Waste Electrical and Electronic Equipment) relative aux appareils électriques et électroniques usagés.

Pour toute question, adressez-vous aux collectivités locales responsables de l'élimination et du recyclage de ces produits.



## 10. Que faire en cas de problèmes ?

Problème	Cause possible	Solution
L'appareil n'éclaire pas	La touche Marche/Arrêt est éteinte	Allumez la touche Marche/Arrêt.
	Il n'y a pas de courant	Raccordez correctement l'adaptateur secteur.
	Il n'y a pas de courant	L'adaptateur secteur est défectueux. Contactez le service client ou votre revendeur.
	La durée des LED est dépassée. LED défectueuses.	Adressez-vous pour les réparations au service après-vente ou à un revendeur agréé.

## 11. Caractéristiques techniques

N° du modèle	TL 70
Dimensions (l x H x P)	366 x 335 x 203 mm
Poids	sur 1130 g (260 g avec adaptateur secteur)
Appareils d'éclairage	LED
Puissance	36 W
Intensité lumineuse	10.000 lux (10 cm)
Conditions d'utilisation	De 5 °C à +35 °C, 15–90 % d'humidité relative de l'air
Conditions de conservation	De -20 °C à +50°C, 15–90 % d'humidité relative de l'air
Classification du produit	Alimentation externe, classe de sécurité II, IP21
Température de couleur des cathodes froides	5.300 kelvins (+/- 300 K)
Éléments fournis	Lampe à lumière du jour, Adaptateur secteur, Le présent mode d'emploi

Sous réserve de modifications techniques.

Cet appareil est conforme aux directives européennes 93/42/EWG et 2007/47/EWG sur les produits médicaux, ainsi qu'à la loi sur les produits médicaux.

Cet appareil est en conformité avec la norme européenne EN 60601-1-2 et répond aux exigences de sécurité spéciales relatives à la compatibilité électromagnétique. Veuillez noter que les dispositifs de communication HF portables et mobiles sont susceptibles d'influer sur cet appareil. Pour des détails plus précis, veuillez contacter le service après-vente à l'adresse mentionnée ou vous reporter à la fin du mode d'emploi.

## 12. Adaptateur secteur

N° du modèle	MP45 – 240150 – AG
Entrée	100–240 V ~ 50/60 Hz
Sortie	24 V DC, 1.5 A, uniquement en association avec TL 70
Protection	L'appareil bénéficie d'une double isolation de protection et répond ainsi à la classe de sécurité II, classe de sécurité II
	Polarité du connecteur CC
Classement	IP22



