

PASSAP[®] duomatic 80

français



Le mode d'emploi

DUOMATIC 80 **comporte deux parties:**

I. Tous les procédés d'utilisation

Dans cette première partie, vous trouverez toutes les explications, dont vous aurez besoin pour réaliser vos ouvrages.

Pour trouver rapidement celle qui vous intéresse, une bande noire avec un mot clef se trouve en haut de ces pages.

II. Cours de tricot

Dans cette deuxième partie, nous vous expliquons comment tricoter quelques ouvrages, entre autre un pullover et une jupe pour enfant de trois ans. En suivant ces explications, vous apprendrez très vite les principes fondamentaux, qui vous permettront ensuite de profiter au maximum de toutes les possibilités qu'offre la DUOMATIC 80.

Table des matières

Première prise de contact

- 4 **La machine**
- 8 **Le chariot**
- 12 **Les aiguilles, les poussoirs**
- 14 **Enfilage de la laine**

Cours de tricot

- 18 **1er essai: les points de base sur double fonture, augmentations et diminutions.**
Une idée = pantoufle
- 25 **2e essai: tricoter un bord, tricoter jersey, augmentations et diminutions en jersey**
= dos de pullover pour enfant.
- 28 **3e essai: encolure ronde en tricot jersey**
= devant de pullover pour enfant.
- 30 **4e essai: dégradés**
= jupe d'enfant
- 32 **5e essai: tricoter tubulaire et semi-tubulaire**
= bonnet d'enfant.
- 33 **6e essai: points fantaisie**
= sacoche pour enfant.

Les procédés d'utilisation

37 Points de base

Jersey, côte bonneterie, côte 1:1, côte 2:2, côte anglaise, côte perlée, tubulaire, semi-tubulaire, maille longue.

40 Transfert de mailles

Une maille sur aiguille voisine, passage de côte en jersey, transfert avec peigne-reporteur.

42 Montages

Double fonture: montage chevalé, montage tubulaire, montage tubulaire en côte 1:1, montage tubulaire en côte 2:2.

Une fonture: montage simple, montage avec pousoirs, montage tubulaire fermé, montage tubulaire ouvert, montage semi-tubulaire.

47 Arrêt des mailles

Double fonture: en transférant les mailles, sans transfert de mailles. Simple fonture: avec crochet vert, à la main.

50 Augmentations

Une maille à la lisière, une maille avec aiguille à 3 chas, une maille au milieu du tricot, plusieurs mailles en tricot double fonture, plusieurs mailles en tricot simple fonture, plusieurs mailles à l'aide d'un tricot contrastant.

53 Diminutions

Une maille à la lisière, une maille avec aiguille à 3 chas, une maille au milieu du tricot, plusieurs mailles en tricot simple fonture, plusieurs mailles en tricot double fonture.

55 Dégradés

Diminutions de droite, diminutions de gauche, augmentations de gauche, augmentations de droite, pinces de poitrine, tricoter simultanément 2 couleurs en diagonale, incrustations.

60 Encolures

Fente verticale, encolure en V, encolure ronde.

62 Boutonnière

63 Points de fantaisie

74 La chaussette

75 Le pullover

80 Montage

Repasser à la pattemouille, couture.

82 Calcul des modèles

Echantillon de tricot, calcul des mailles et des rangs, calcul pour augmentations et diminutions.

86 Conseils

Chariot bloqué, mailles coulées, formation de boucles en lisière, mailles de lisière trop serrées, pousoirs en désordre. Nettoyage

La machine

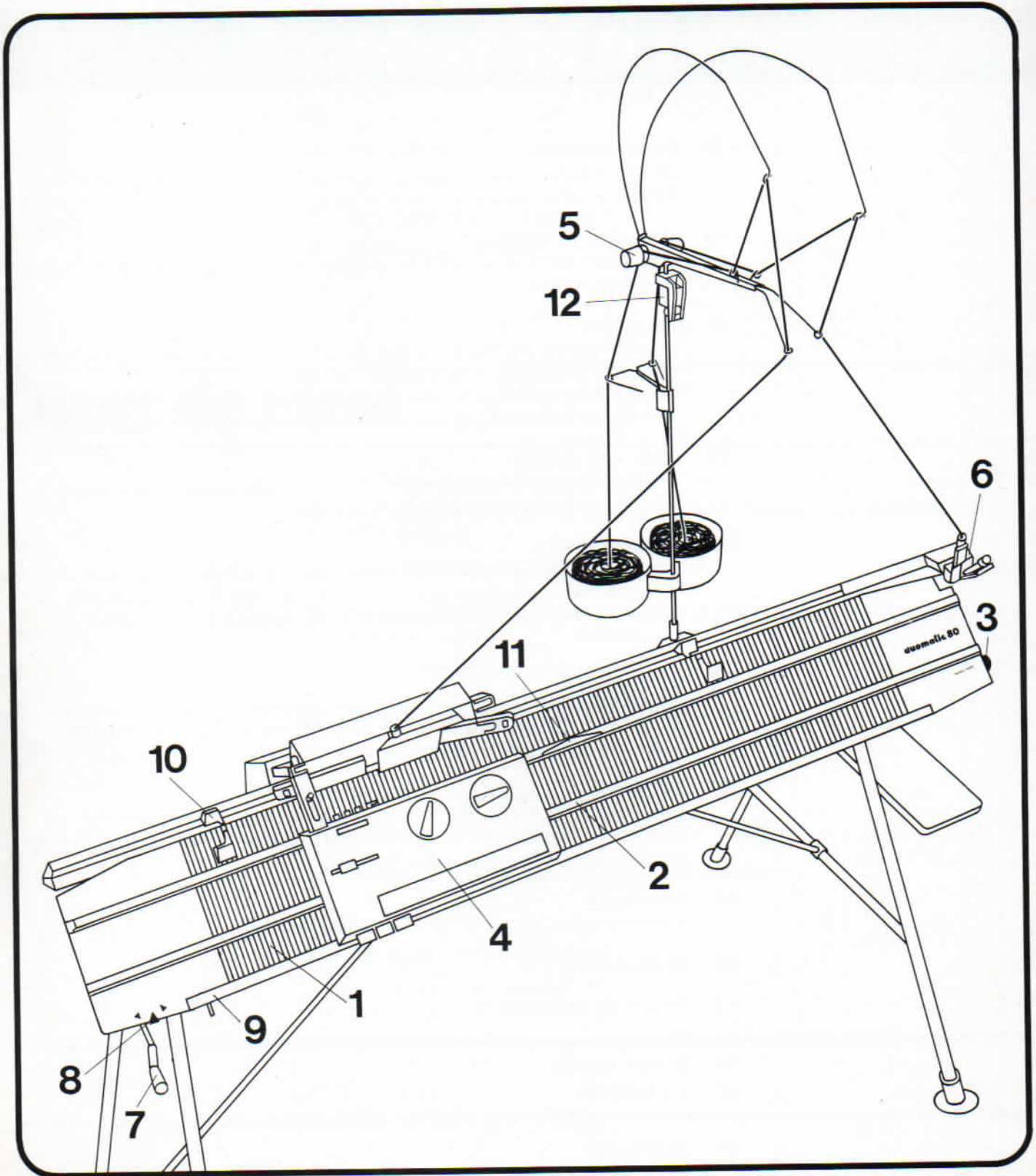

Parties les plus importantes de la machine:

1 Les fontures

Fonture avant et fonture arrière possédant chacune 179 aiguilles.

2 L'échelle des mailles

Les aiguilles sont numérotées à partir du milieu de la fonture pour qu'on puisse compter plus facilement les mailles.

3 Bouton d'écartement des fontures

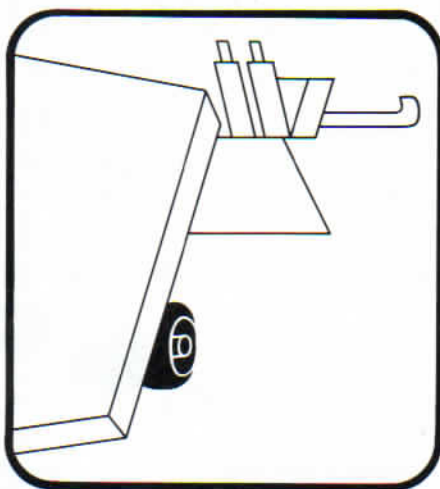

Il est situé à droite sous la fonture avant.

Pour écarter les fontures, tirer le bouton à droite.

Pour les remettre en position normale, pousser simultanément la fonture avant vers le haut et le bouton à gauche.

4 Les chariots

Ils sont les parties maîtresses de la machine. Leurs fonctions sont expliquées pages 8 à 11.

5 Les guide-fils

L'enfilage de la laine et le réglage sont expliqués pages 14 et 15.

6 Le changeur de couleurs

change automatiquement de laine. Sa fonction est expliquée page 16.

7 La manivelle de chevalement

sert à déplacer latéralement la fonture arrière par rapport à la fonture avant dans les deux sens.

La manivelle a deux positions de tricotage: en haut ou en bas.

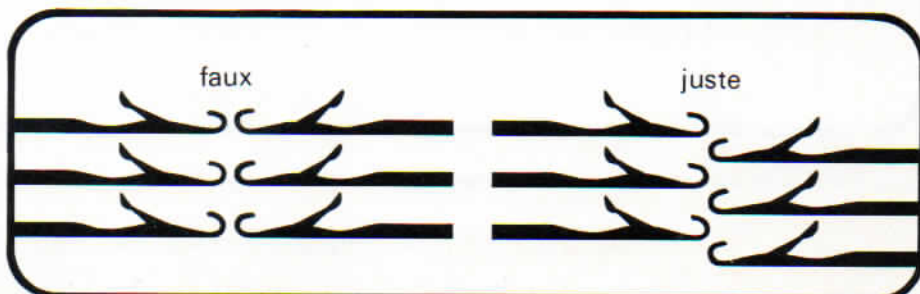

Important: Lorsque la manivelle est en haut ne jamais tricoter en même temps avec les aiguilles en vis-à-vis car celles-ci se heurteraient et pourraient se casser.

La machine

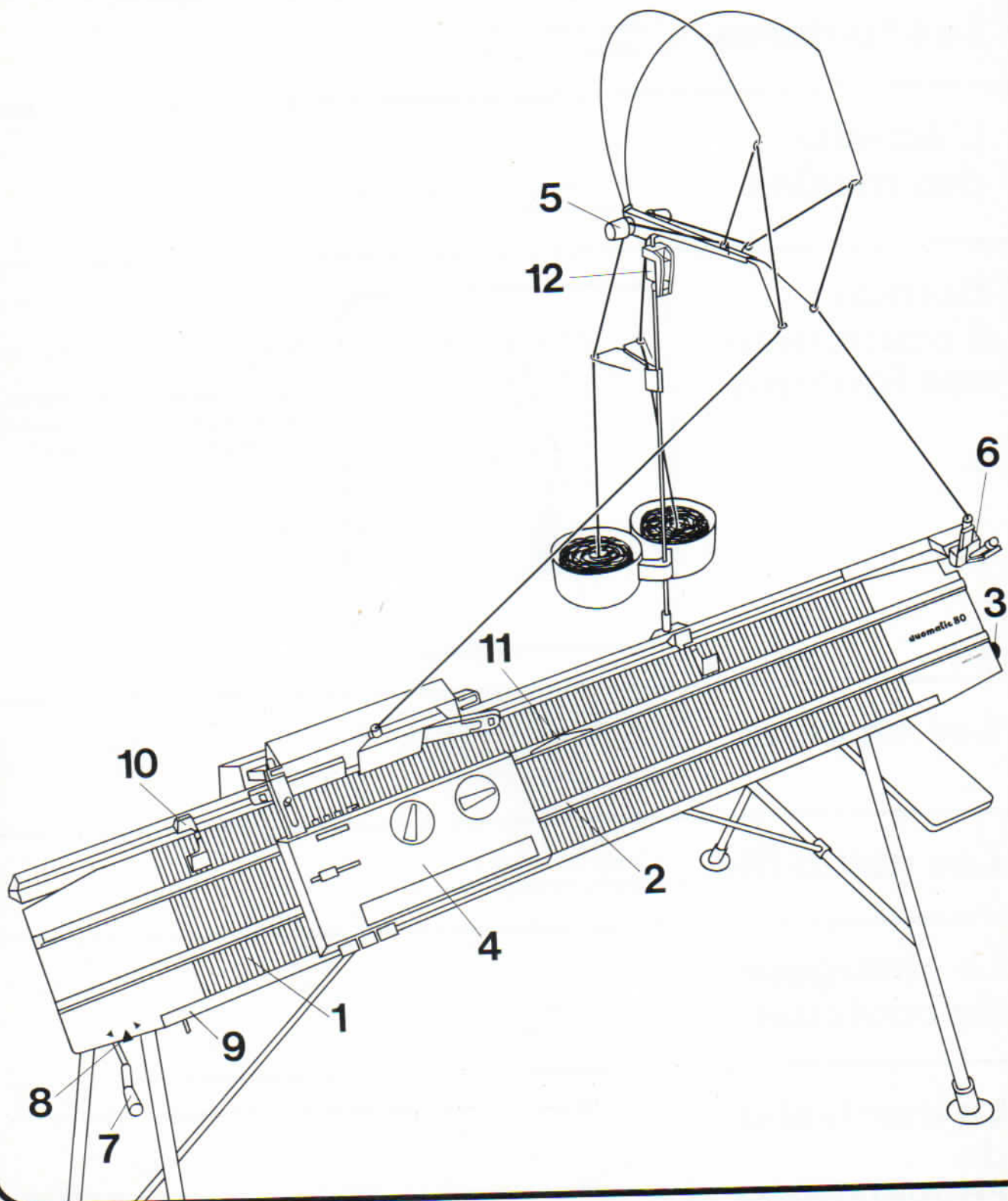

8 L'indicateur de chevalement

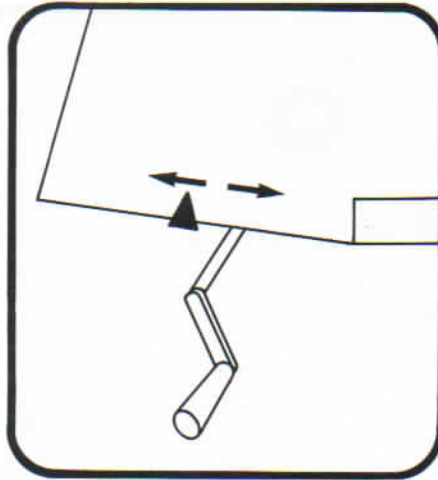

La flèche en métal qui se trouve en bas à gauche de la fonture avant indique la dernière direction de chevalement.

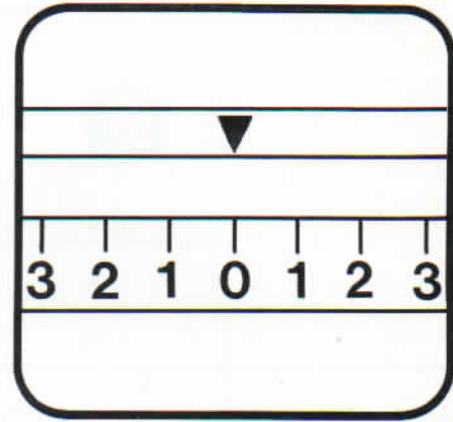

En haut à gauche de la fonture avant se trouve une graduation qui indique le nombre des chevalements possibles à gauche ou à droite. La position normale est au milieu.

9 Le rail bloqueur

Sa fonction est expliquée page 13.

10 Les 4 ressorts de lisière

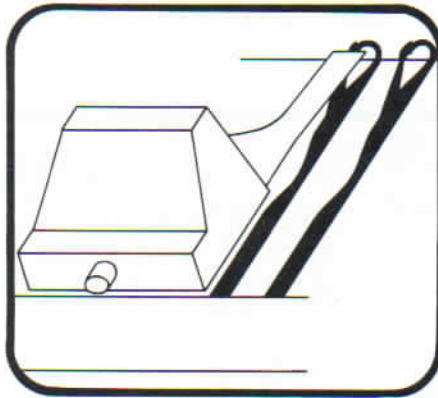

Deux sur chaque fonture: Ils doivent toujours être placés sur les dernières aiguilles en travail, **clapets fermés**.

11 Le coulisseau du compte-rangs

actionne celui-ci à chaque passage du chariot. Sa position normale doit être au milieu du tricot. Il se déplace latéralement.

12 La pince pour mode d'emploi

Pour y fixer le mode d'emploi ou d'autres notes, les introduire de bas en haut derrière le rouleau de la pince. Pour les dégager, pousser d'abord le rouleau vers le haut.

Le chariot

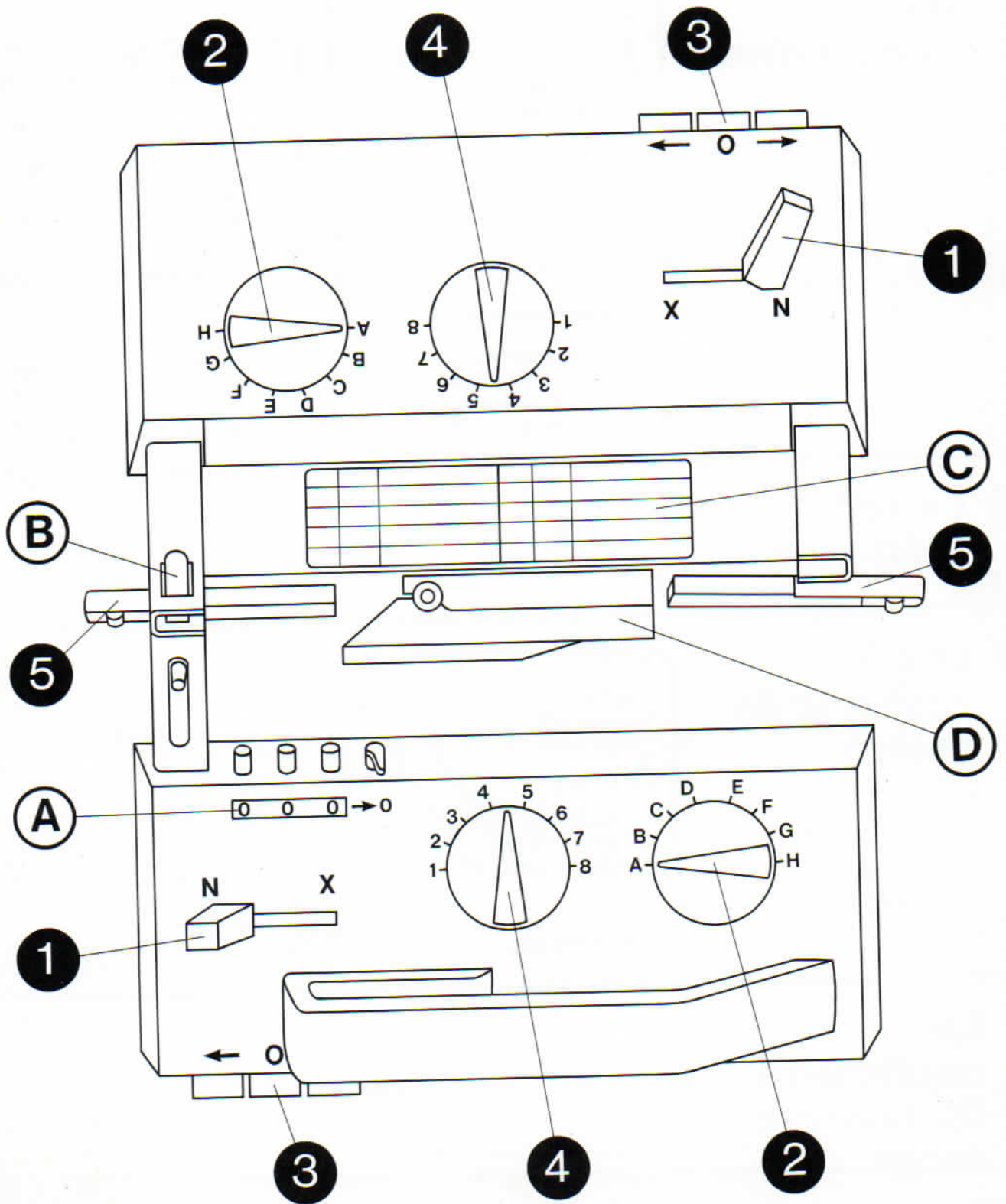

Parties les plus importantes du chariot:

1 Levier N-X

Position N: La machine tricote des mailles endroits (Jersey).

Dans cette position le disque sélecteur n'a aucune action, sa position n'a donc pas d'importance.

Position X: Pour tricoter avec le disque sélecteur.

Abréviations:

Chariot $\frac{N}{N}$ = chariot arrière, levier N-X sur N
 $\frac{N}{N}$ = chariot avant, levier N-X sur N

2 Disque sélecteur

Il sert à tricoter différents points et fonctionne uniquement, quand le levier N-X est en position X.

Pour tourner le disque sélecteur, mettre le levier N-X en position N.

Abréviations:

Chariot $\frac{CX}{N}$ = chariot arrière, disque sélecteur C, levier N-X sur X
 $\frac{N}{N}$ = chariot avant, levier N-X sur N

3 Touches à flèches

Selon l'indication, pousser la touche gauche ou droite ou les deux ensemble.

Pour les déclencher, pousser la touche O.

Abréviations: chariot arrière, disque sélecteur B, levier N-X sur X
 touche à flèche droite et gauche

Chariot $\frac{BX \leftrightarrow}{BX \leftarrow}$ = chariot avant, disque sélecteur B, levier N-X sur X
 touche à flèche gauche

4 Grandeur de maille

Le réglage de la grandeur de maille dépend du fil et du dessin.

Le tableau suivant donne quelques indications approximatives valables pour une laine courante.

Fournitures	Métrage par 100 g	Aiguilles mains	Grandeur de maille		
			Jersey	Côtes bonneterie	Côtes 1:1
Laine sport	310-320 m	3-4	5 ³ / ₄ -6 ¹ / ₄	4 ¹ / ₂ -4 ³ / ₄	3 ¹ / ₂ -4
Laine moyenne	430-440 m	2 ¹ / ₂ -3	4 ³ / ₄ -5 ¹ / ₄	3 ¹ / ₄ -3 ¹ / ₂	2 ¹ / ₂ -3
Fils industriels	800 m		3 ³ / ₄ -4 ¹ / ₄	1 ³ / ₄ -2	

5 Abaisseurs

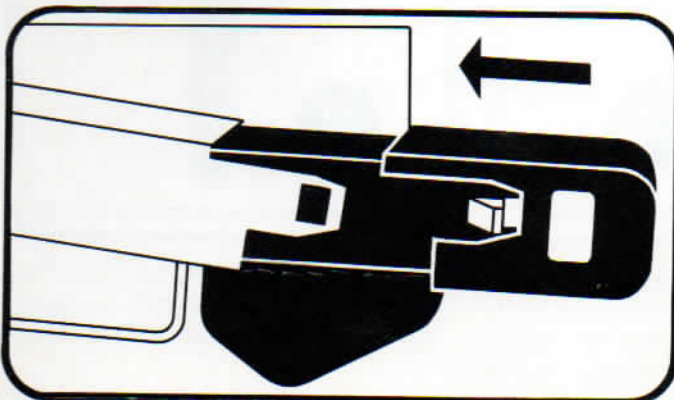

Pour tricoter il est absolument nécessaire que deux abaisseurs semblables soient placés dans leur support respectif.

Insérer les abaisseurs dans leur support en les poussant en direction du chariot jusqu'à ce qu'ils s'enclenchent.

Pour les sortir appuyer sur la petite touche et les tirer.

Abaisseurs orange pour tricot en double fonture.

Abaisseurs noirs pour tricot en simple fonture, tubulaire ou semi-tubulaire. Pour points spéciaux se référer aux indications.

Le chariot

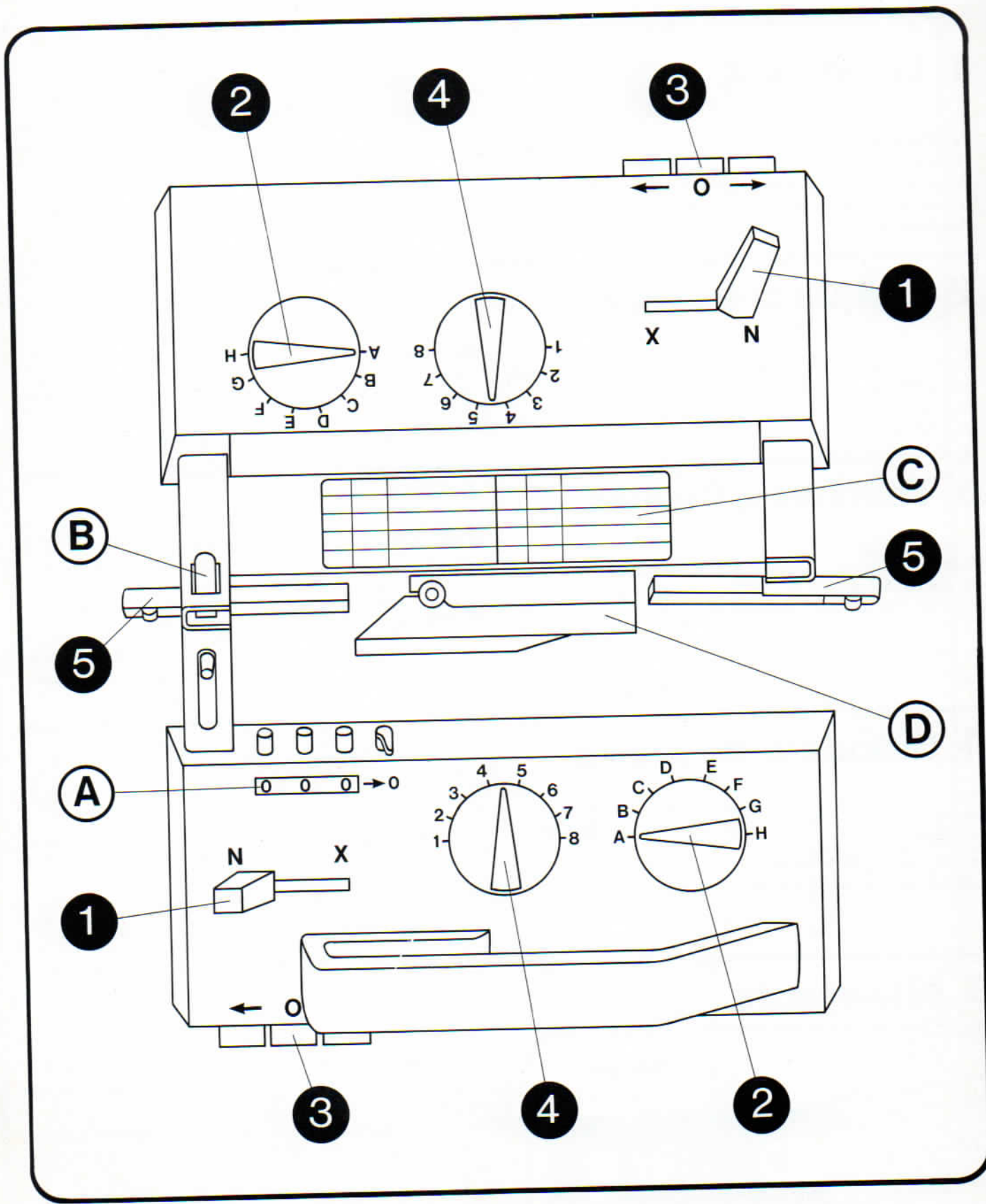

A Compte-rangs

Chaque chiffre peut être réglé individuellement au moyen du bouton correspondant.

Tous les chiffres peuvent être ramenés à zéro en même temps en poussant vers la droite la manette située à côté des trois boutons.

N'oubliez jamais de remettre le compte-rangs à zéro avant de commencer à tricoter.

B Accouplement des chariots

Pousser le verrou vers le bas pour séparer les deux chariots.

Pousser le verrou vers le haut pour accoupler les deux chariots.

C Tableau de bord

Ici se place le tableau de bord aide mémoire.

D Pince pour bec-fil

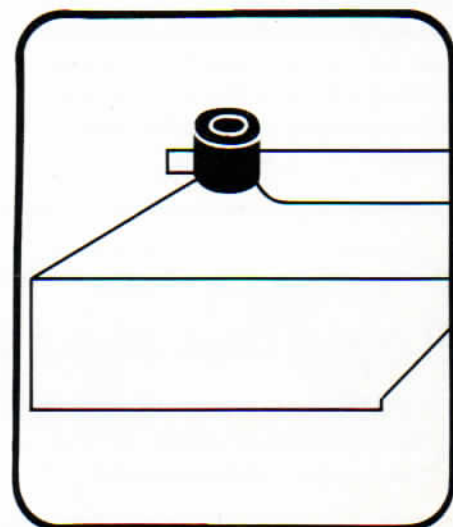
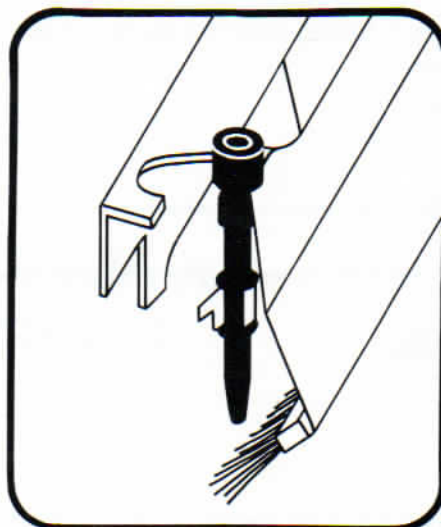
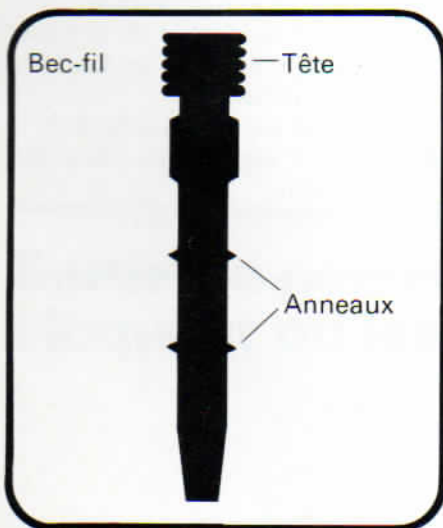

Le bec-fil est mis automatiquement en place dans la pince par le changeur de couleurs.

Si l'on est obligé d'insérer le bec-fil à la main, ouvrir la pince et introduire le bec-fil de façon à ce que la pince le tienne entre les deux anneaux.

Important: Une fois la pince fermée seule la tête du bec-fil doit dépasser.

Les aiguilles, les poussoirs

La position des aiguilles

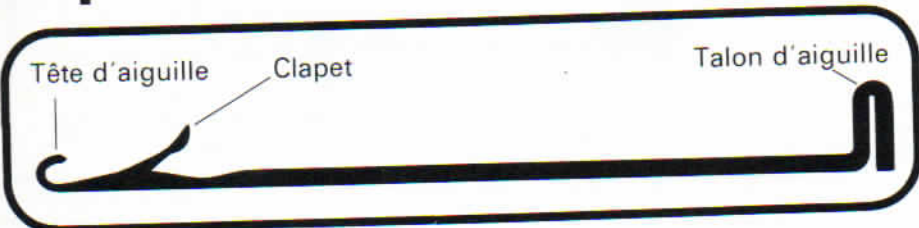

Les aiguilles ont deux positions

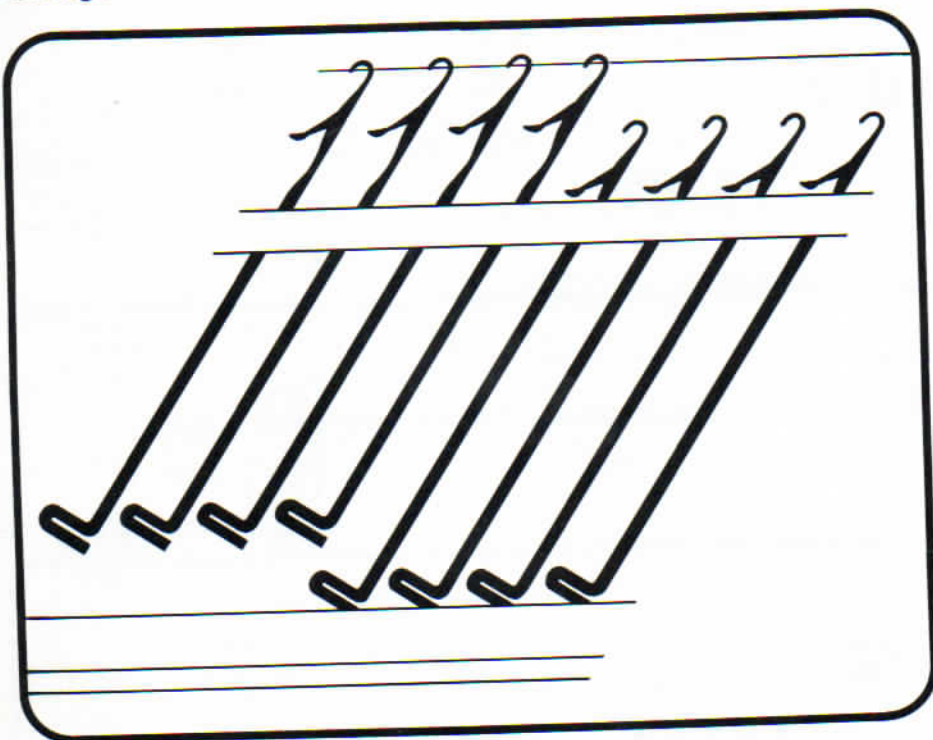

Position travail:

Les talons des aiguilles sont à environ 1,5 cm du rail d'aiguille. Les têtes d'aiguilles doivent être au même niveau que le haut des fontures.

Position hors travail:

Les talons d'aiguilles touchent le rail.

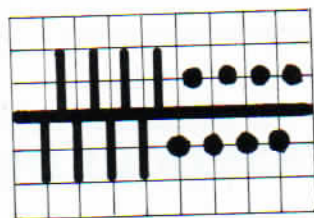

Présentation schématique:

Trait vertical au dessus de la ligne horizontale = aiguilles en travail sur fonture arrière.
Trait vertical en dessous du trait horizontal = aiguilles en travail sur fonture avant.
● = aiguilles hors travail.

Règle des aiguilles:

En tricotant sur les deux fontures, il faut absolument suivre cette règle.

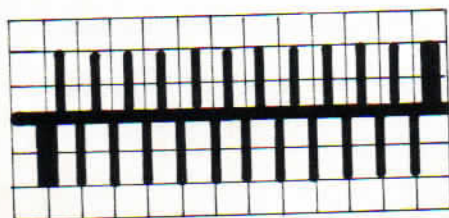

Dernière aiguille à droite = sur fonture arrière

Dernière aiguille à gauche = sur fonture avant

Les aiguilles, les poussoirs

Position des poussoirs



Les poussoirs ont trois positions

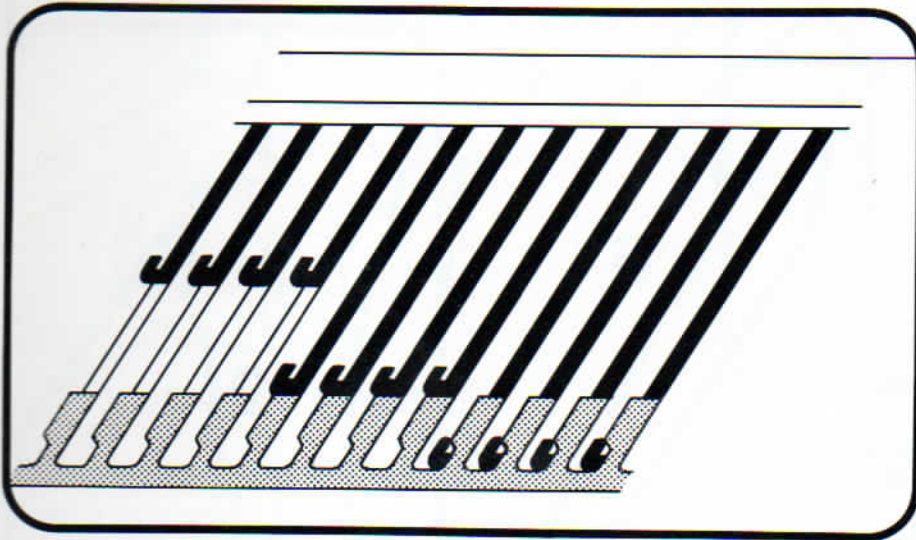

Position travail:

Les talons des poussoirs sont à environ 1,5 cm du rail bloqueur.

Position attente:

Les talons des poussoirs touchent le rail bloqueur.

Position hors travail = Dans le rail bloqueur:

Les talons des poussoirs sont dans le rail bloqueur.

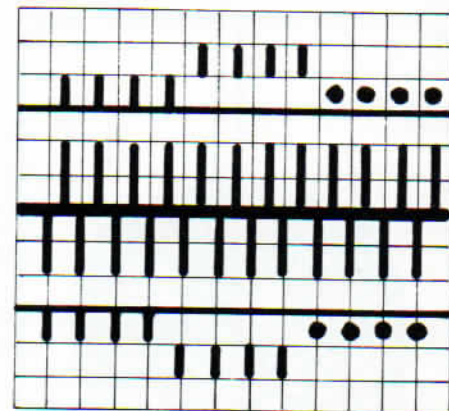

Présentation schématique:

Pour la présentation schématique la position des poussoirs est indiquée derrière les deux traits fins et horizontaux.

Un court trait vertical touchant cette ligne horizontale = poussoirs en position travail.
Court trait vertical éloigné d'un carré de cette ligne horizontale = poussoirs en position attente.

• = poussoirs hors travail = dans le rail bloqueur.

Sortir les poussoirs du rail bloqueur ou les rentrer

Les deux rails bloqueurs ont chacun un bouton à leur extrémité gauche. Pousser celui du rail bloqueur de la fonture avant vers la droite et le maintenir.

Maintenant les poussoirs peuvent être sortis du rail bloqueur ou rentrés. En lâchant le rail bloqueur il se ferme automatiquement. Le bouton du rail bloqueur de la fonture arrière doit être poussé vers la gauche.

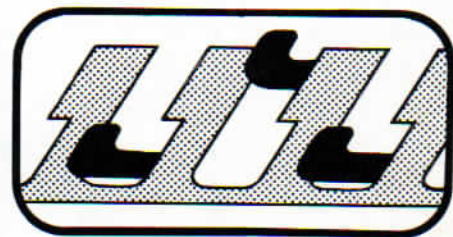

Important: Si un poussoir est coincé dans la partie supérieure du rail bloqueur, il l'empêche de se fermer correctement et ceci peut occasionner des fautes au tricot.

Enfilage de la laine

Paraffiner et bobiner la laine

Il est extrêmement important de paraffiner et bobiner correctement la laine.

Pour faire la pelote avec une bobineuse laissez glisser la laine sur le pain de paraffine qui fait partie des accessoires.

Faites attention de ne pas serrer trop fort la laine pour obtenir une pelote souple.

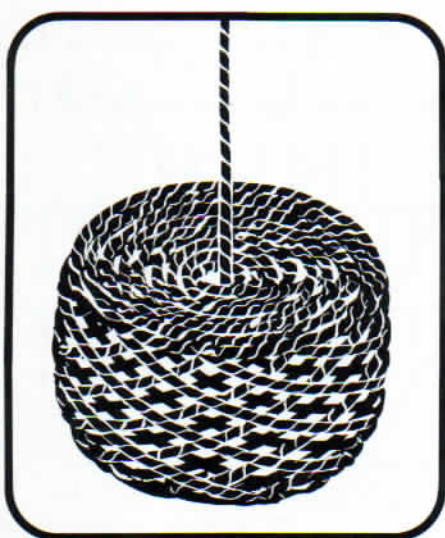

Pour tricoter prendre la laine par le milieu de la pelote. Si la laine ne sort pas **librement** la pelote est trop serrée et doit être bobinée à nouveau.

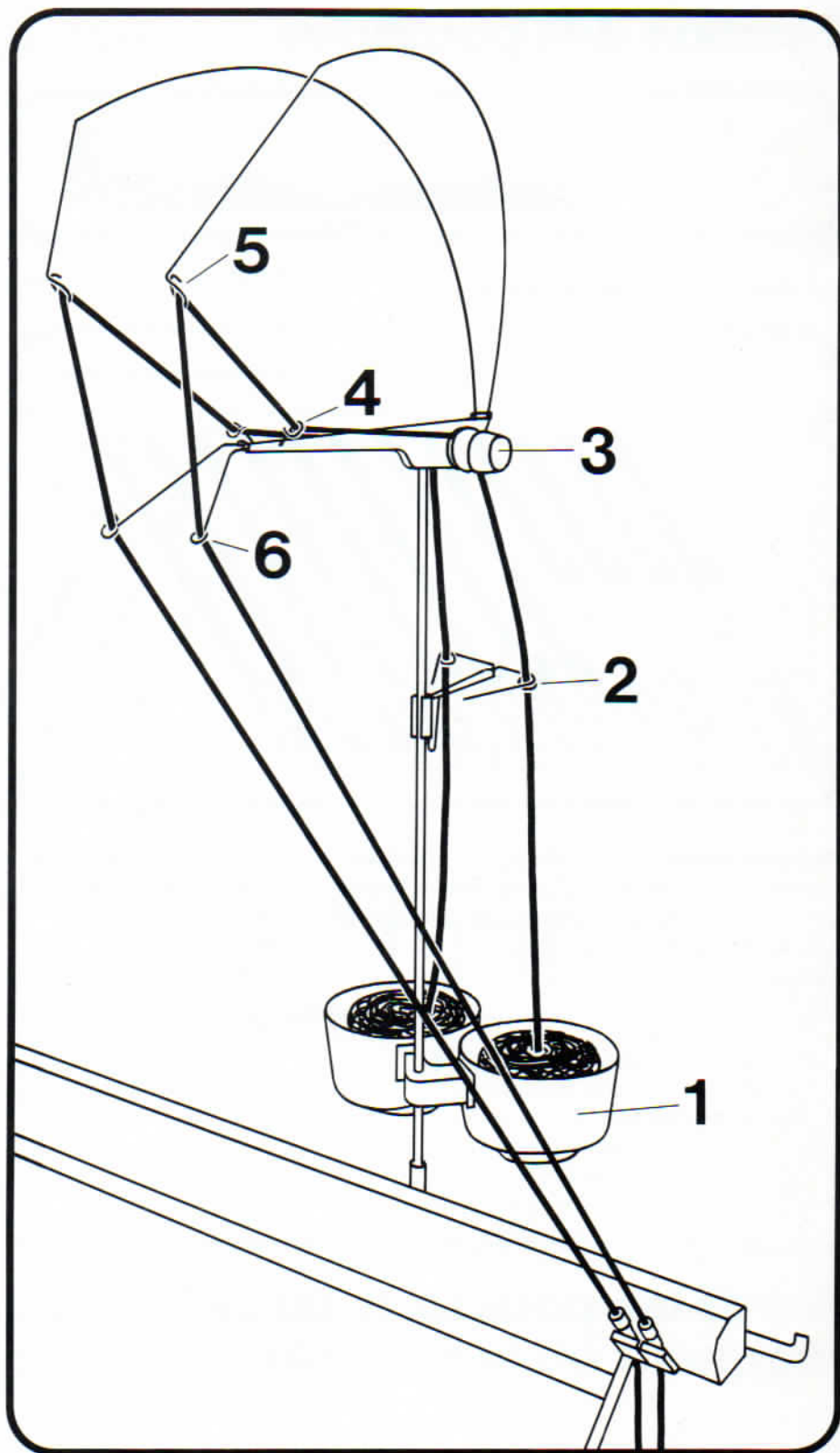

Enfiler la laine dans le guide-fil

- Placez chaque pelote dans son porte-pelote 1. Prenez le fil par le milieu de la pelote et enfitez-le dans l'aiguille à deux chas.
- Passez le fil dans l'œillet 2.
- Passez-le ensuite entre les deux disques de freinage 3 en écartant le disque extérieur.

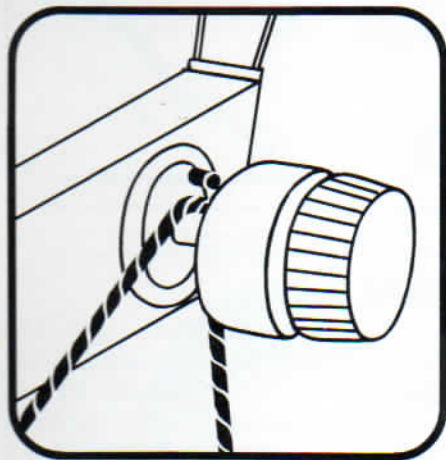

Veillez à ce que le fil passe en dessous du petit ergot.

- Passez le fil dans l'œillet 4
- Dans l'œillet 5
- Dans l'œillet 6

Les disques de freinage sont numérotés de 1 à 7. Ils sont réglés à $3\frac{1}{2}$, ce qui convient à la majorité des fils. Ils faut adopter un réglage différent uniquement pour des fils très gros ou très fins.

Règle générale:

Si des boucles se forment à la lisière du tricot, régler le disque de freinage sur un numéro plus élevé.

Si les mailles de lisière sont trop serrées ou ne sont même pas tricotées, régler le disque de freinage sur un numéro plus petit.

Enfiler la laine dans les bec-fils

Important: La laine du guide-fil droit dans le bec-fil droit et la laine du guide-fil gauche dans le bec-fil gauche.

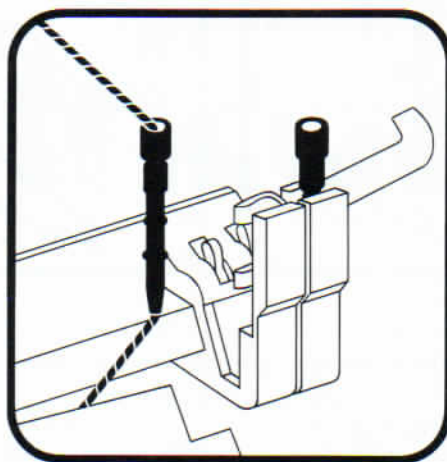

- Tirer deux fois le crochet du changeur de couleurs vers la droite. Les deux bec-fils sont en haut.
- Sortir le bec-fil gauche de son support en le poussant vers la gauche.
- Enfiler la laine en tenant bien le bout.
- Remettre le bec-fil dans le support.

Attention: les deux anneaux du bec-fil doivent se trouver entre les 2 pinces du support.

- Faire passer le bout de laine entre les deux fontures et le fixer au pince-laine, qui se trouve à droite de la fonture avant.
- Pousser le support du bec-fil gauche vers le bas.

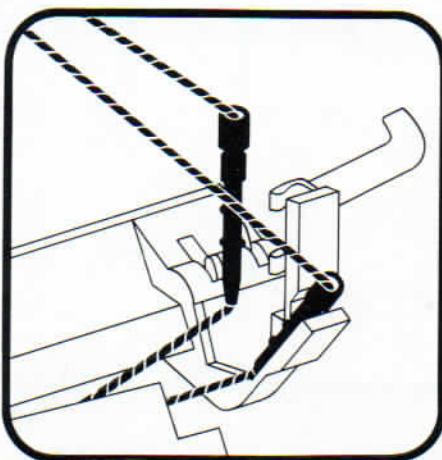

A présent on peut enfiler la laine dans le bec-fil droit de la même façon.

Enfilage de la laine

Prendre le bec-fil dans la pince du chariot

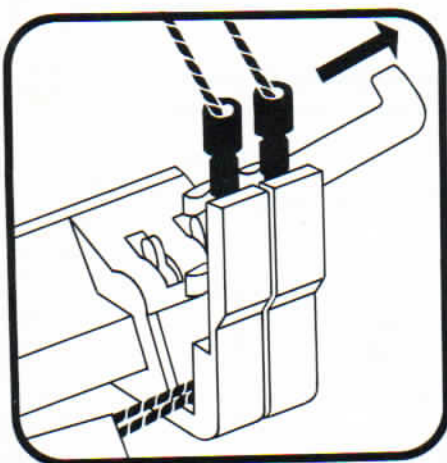

— Tirez deux fois le crochet du changeur de couleurs vers la droite.
Les deux bec-fils sont en haut.

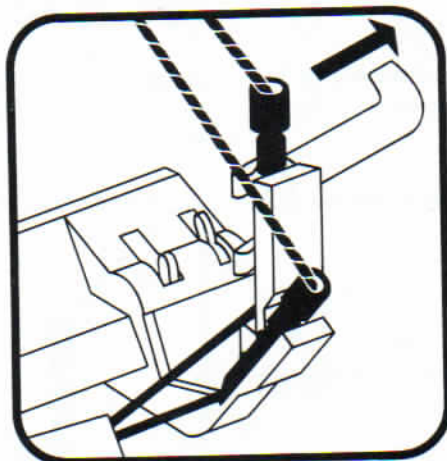

— Poussez le bec-fil avec lequel vous voulez d'abord tricoter vers le bas.
— Tirez une fois le crochet du changeur de couleurs vers la droite.

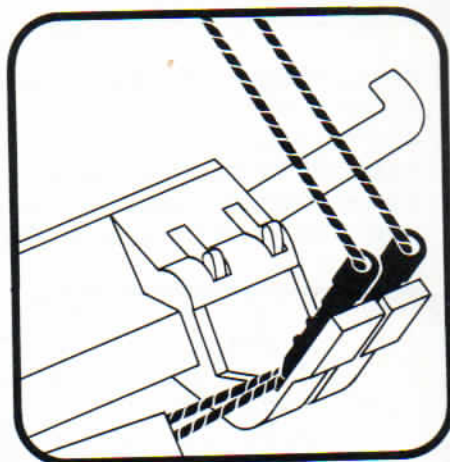

— Poussez le deuxième bec-fil vers le bas.

Vous pouvez maintenant conduire le chariot vers la droite jusqu'à ce que le crochet du changeur de couleurs soit actionné, le bec-fil désiré est ainsi mis automatiquement dans la pince du chariot.

Changement de couleur automatique

Conduisez le chariot à droite jusqu'à ce que le crochet soit actionné. Si vous ne voulez pas changer de couleur n'amenez pas le chariot en bout de course.

Ne jamais bouger le chariot quand un bec-fil vide se trouve dans la pince du chariot.

Important: Ne jamais conduire le chariot en bout de course à droite, quand un support avec bec-fil ou deux supports sont en haut. Dans ce cas mettre les deux bec-fils à la main dans leurs supports et recommencer.

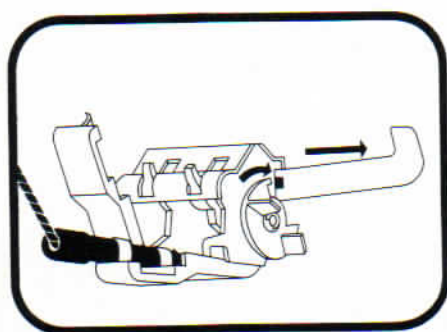

Mettre le changeur deux couleurs hors travail

- Prenez le bec-fil avec lequel vous voulez tricoter dans la pince du chariot.
- Tirez une fois le crochet du changeur de couleur vers la droite.
- Poussez les deux supports de bec-fil vers le bas.
- Tirez le crochet vers la droite et tournez le disque d'arrêt vers l'arrière.

Chariot vide pour faire tomber les mailles

Pour faire tomber votre ouvrage sans arrêter les mailles conduisez le chariot à droite en bout de course, abaisser le support avec le bec-fil et passer le chariot à vide.



Cours de tricot



En suivant fidèlement ce cours vous réaliserez les ouvrages illustrés tout en apprenant facilement les manipulations nécessaires pour tricoter ensuite les modèles de votre choix.

Tous les ouvrages ont été réalisés avec une laine moyenne
(Métrage: 100g = 430m)



1er essai = les points de base sur double fonture, augmentations et diminutions

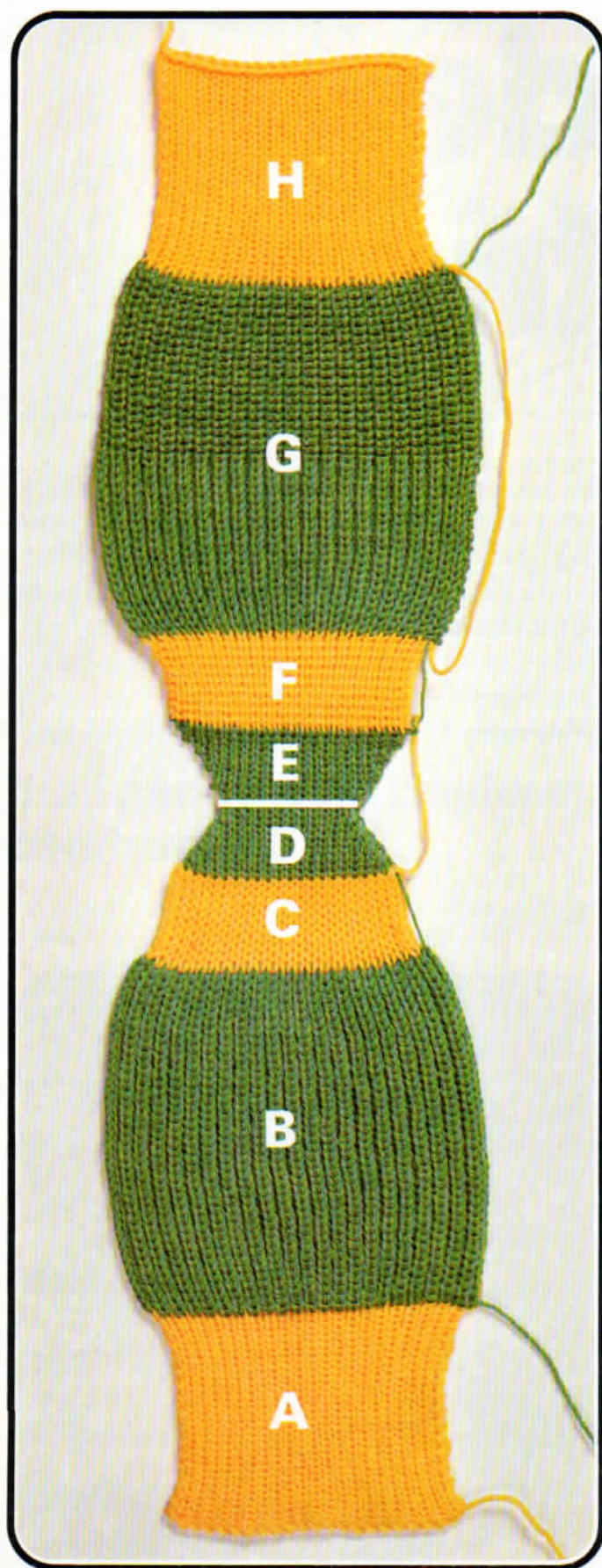

Préparation de la machine:

– Sur fonture avant et arrière 22 aiguilles en position travail

Utilisez la règle dentée orange.

Partez du milieu de la fonture 11 mailles à droite du milieu, 11 mailles à gauche du milieu). Référez-vous à l'échelle des mailles.

Souvenez-vous de la règle des aiguilles:

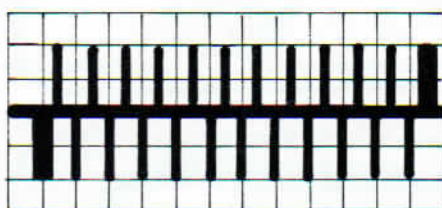

Dernière aiguille à droite = sur fonture arrière
Dernière aiguille à gauche = sur fonture avant

– Placez les ressorts de lisière

Sur la dernière aiguille à gauche et à droite, sur fonture avant et arrière, **toujours sur le clapet fermé.**

– Manivelle de chevalement en bas

– Abaisseurs orange

Réglage du chariot:

Pour le réglage, le chariot est toujours à droite de la fonture.

– Chariot $\frac{N}{N}$

Sur chariot avant et arrière levier N-X en position N

– GM $3\frac{3}{4}$

Grandeur de maille sur chariots avant et arrière $3\frac{3}{4}$.
(Si nécessaire adapter la grandeur de maille selon grosseur du fil.)

– Compte-rangs à zéro

Pousser la manette vers la droite

– Placer le bec-fil dans le chariot, page 16

Ainsi le chariot est réglé pour commencer à tricoter. Maintenant il faut faire le montage des mailles:

Le montage chevalé

- **Manivelle de chevalement un tour complet à gauche**
- **Tricoter un rang** en conduisant le chariot une fois à gauche.
- **Un tour complet de manivelle à droite**
- **Tricoter un rang** en conduisant le chariot de gauche à droite.

Maintenant le montage est terminé.

Section A = côte bonneterie

- **Chariot à droite**
- **Le réglage du chariot reste inchangé**
- **Compte-rangs à zéro**
Conduisez le chariot par des mouvements réguliers.
Ne dépassez pas la lisière du tricot de plus de 10cm.
- **Tricoter 30 rangs**, c.-à-d. jusqu'à ce que le compte-rangs montre le chiffre 30.

Section B = côte anglaise

- **Chariot à droite**
- **Chariot $\frac{EX}{EX}$**
Sur chariot avant et arrière régler disque sélecteur sur E et levier N-X sur X.
- **Changer de couleur**
= conduire le chariot à droite jusqu'à ce qu'il actionne le crochet.
- **Compte-rangs à zéro**
- **Tricoter 80 rangs**

Section C = maille longue

- **Chariot à droite**
- **Chariot $\frac{N}{CX}$**
Sur chariot avant régler levier N-X sur N.
Tourner le disque sélecteur sur C et remettre levier N-X sur X.
Sur chariot arrière régler levier N-X sur N
- **Changer de couleur**
- **Compte-rangs à zéro**
- **Tricoter 30 rangs**

Section D = diminutions des mailles en côte bonneterie

– Chariot $\frac{N}{N}$

Sur chariot avant et arrière levier N-X sur N

– Changer de couleur

– Compte-rangs à zéro

– Des deux côtés –5×2•2.R

= de chaque côté du tricot diminuer cinq fois deux mailles tous les deux rangs.

– Diminuer la première maille à droite sur fonture avant

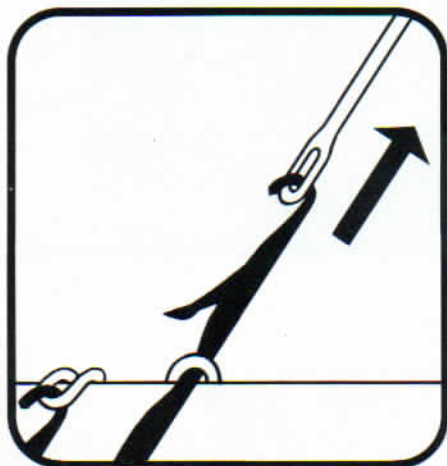

Insérer l'œillet du crochet orange dans la tête d'aiguille dans laquelle se trouve la première maille. Tirer l'aiguille vers le haut jusqu'à ce que la maille soit derrière le clapet ouvert.

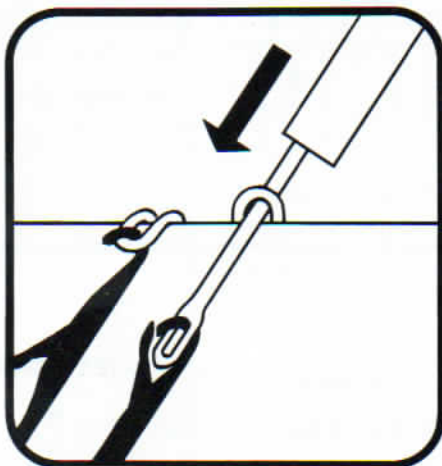

Pousser l'aiguille vers le bas jusqu'à ce que la maille passe par-dessus le clapet fermé sur le crochet orange.

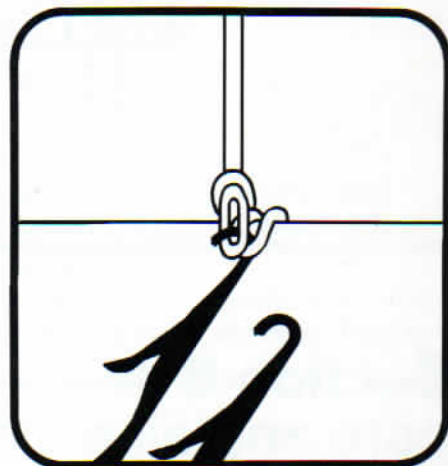

Dégager le crochet et reporter la maille dans la tête d'aiguille voisine en faisant basculer le crochet orange en avant. Aiguille vide hors travail = la pousser vers le bas jusqu'à ce que son talon touche le rail.

– Procéder de la même façon pour les autres mailles de lisière

– Tricoter 2 rangs

– Répéter encore 4 fois les diminutions en tricotant 2 rangs chaque fois

A la fin, le compte-rangs est à 10.

Section E = augmentations des mailles en côte bonneterie

- Chariot reste inchangé
- Compte-rangs à zéro
Ne pas changer de couleur
- Des deux côtés $+5 \times 2 \cdot 2.R$
= de chaque côté du tricot augmenter cinq fois
deux mailles tous les deux rangs.
- Augmenter la première maille à droite sur fonture avant et arrière
Le chariot se trouve à droite du tricot



A droite à la lisière du tricot mettre une aiguille en position travail.

Procéder de même sur fonture arrière

- Tricoter 1 rang
- A la lisière gauche mettre sur fonture avant et arrière une aiguille en position travail
- Tricoter 1 rang
Répéter encore 4 fois les augmentations en tricotant 2 rangs chaque fois.
Compte-rangs à 10

Section F = maille longue

- Chariot $\frac{CX}{N}$
- Changer de couleur
- Compte-rangs à zéro
- Tricoter 30 rangs

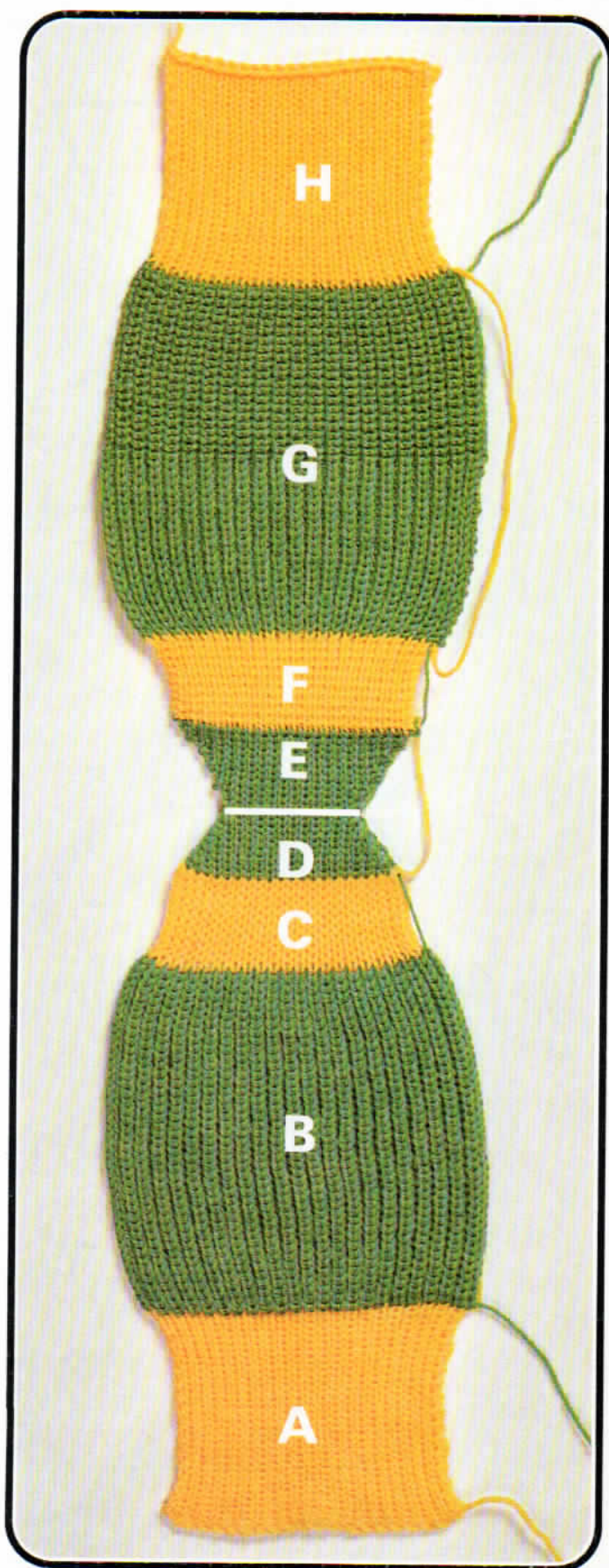



Section G = côte perlée

- Chariot $\frac{EX}{N}$
- Changer de couleur
- Compte-rangs à zéro
- Tricoter 40 rangs
Inverser le réglage du chariot
- Chariot $\frac{N}{EX}$
- Tricoter 40 rangs
= compte-rangs est maintenant à 80

Section H = côte bonneterie

- Chariot $\frac{N}{N}$
- Changer de couleur
- Compte-rangs à zéro
- Tricoter 30 rangs

Arrêt des mailles

- Transférer toutes les mailles de la fonture arrière sur les aiguilles de la fonture avant

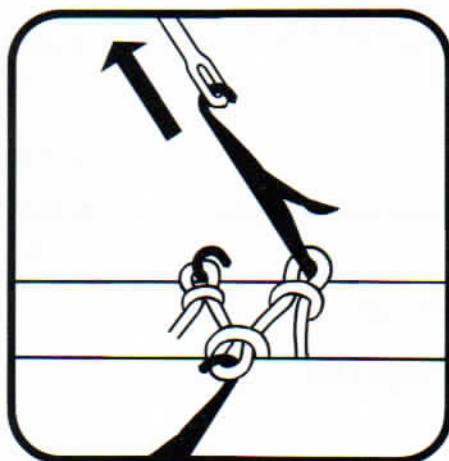

Insérer l'œillet de l'aiguille à deux chas dans la tête d'aiguille de la première aiguille en travail de droite sur fonture arrière, tirer l'aiguille vers le haut jusqu'à ce que la maille soit derrière le clapet ouvert.

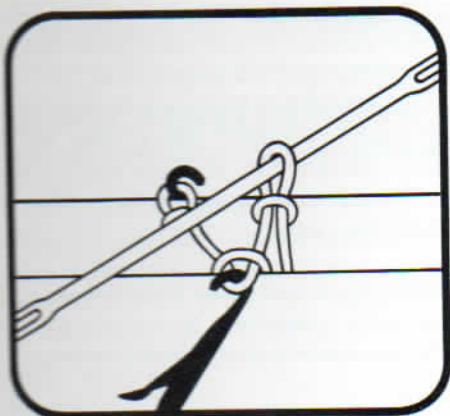

Pousser l'aiguille vers le bas jusqu'à ce que la maille passe par-dessus le clapet fermé sur l'aiguille à deux chas.
Dégager l'aiguille à deux chas et faire glisser la maille à l'autre extrémité.

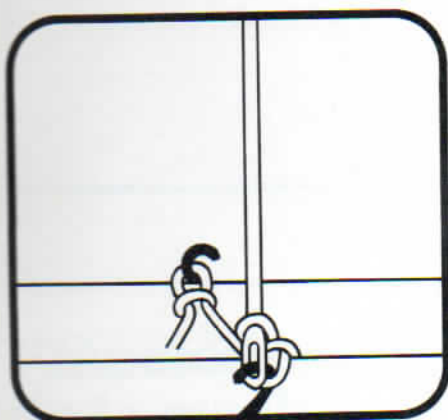

Introduire cet œillet dans la tête d'aiguille en vis-à-vis. Basculer l'aiguille à deux chas en avant pour faire glisser la maille dans la tête d'aiguille.

Répéter jusqu'à ce que toutes les mailles de la fonture arrière soient transférées sur les aiguilles de la fonture avant.

Laisser aiguilles vides sur fonture arrière en position travail.

– **Sur chariot arrière augmenter la grandeur de maille d'un numéro.**

– **Tricoter un rang** (chariot à gauche)

– **Ecarter les fontures**

Tirer le bouton qui se trouve à droite en dessous de la fonture avant.

– Crocheter avec le crochet vert les mailles se trouvant dans les aiguilles de la fonture avant.

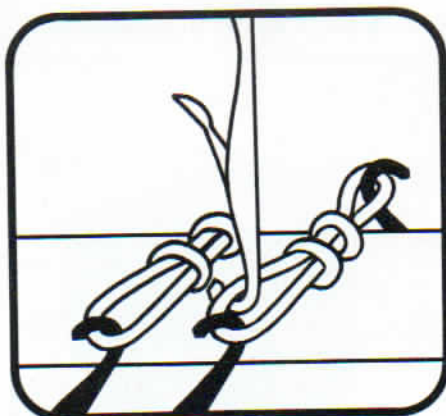

Insérer l'aiguille à clapet ouverte dans la première maille à droite.



Insérer l'aiguille par le haut dans la deuxième maille de façon que la première maille glisse derrière le clapet. Attention: la deuxième maille ne doit en aucun cas glisser elle aussi derrière le clapet.

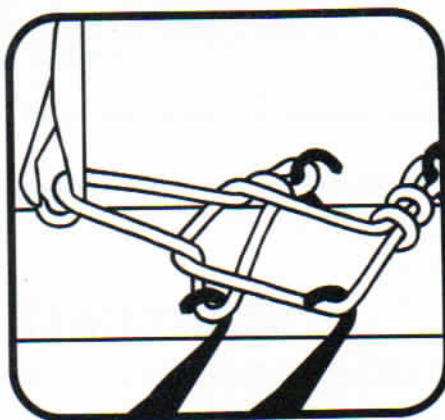

Tirer cette maille vers le haut jusqu'à ce que la première maille ferme le clapet et passe par-dessus la deuxième maille.

Vous avez de nouveau une seule maille dans l'aiguille à clapet; continuez de la même façon en insérant l'aiguille à clapet dans la maille suivante.

A la fin, cassez le fil et faites le glisser à travers la dernière maille.



– **Enlever le tricot de la machine** en poussant les aiguilles de la fonture arrière vers le haut pour faire glisser toutes les boucles derrière les clapets. Tirer les aiguilles vers le bas jusqu'à ce que leur talon touche le rail; vous avez ainsi libéré votre tricot. Vous pouvez maintenant tirer le tricot entre les deux fontures vers le haut et en avant pour le libérer des aiguilles de la fonture avant.

Si vous le désirez, faites deux coutures latérales et vous pourrez l'utiliser pour manipuler les casseroles chaudes.



Une idée

Si vous voulez déjà utiliser ce que vous avez appris jusqu'à maintenant, tricotez en un tour de main des pantoufles.

Pantoufle:

Montage chevalé pour 120 mailles (60 mailles sur fonture avant, 60 mailles sur fonture arrière), page 19.

– **Chariot** $\frac{N}{N}$ **grandeur de maille** $3\frac{3}{4}$, **couleur 1**

Tricoter 6 rangs

– **Chariot** $\frac{EX}{EX}$ **couleur 2**

Tricoter 56 rangs

– **Chariot** $\frac{N}{N}$ **couleur 1**

Tricoter 6 rangs

– **Arrêter les mailles**, pages 22, 23

Fermez le tricot en un cercle et assemblez par le côté du montage; vos pantoufles sont terminées.

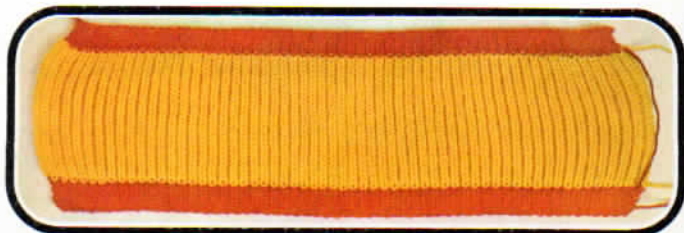

2e essai = tricoter un bord, tricoter jersey, augmentations et diminutions en jersey

Vous pouvez utiliser cet essai comme dos d'un pull-over à manches kimono pour fillette de 3 ans (stature 98 cm)

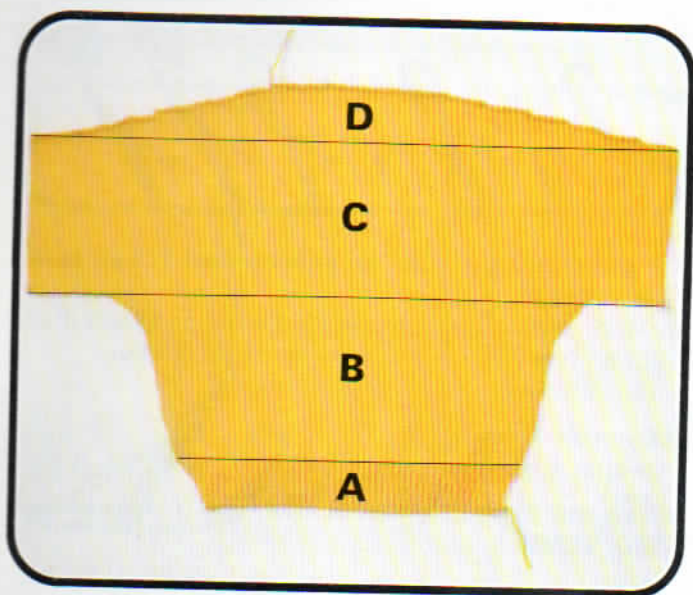

Préparation de la machine:

- 94 aiguilles en écartement 1:1 en position travail
c.-à-d. sur fonture avant chaque 2e aiguille en travail, au total 47
sur fonture arrière chaque 2e aiguille en position travail, au total 47

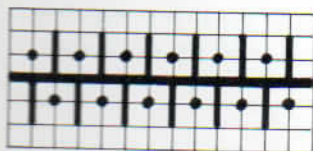

- **Manivelle en haut**
Les aiguilles doivent être disposées de façon à ce que chaque aiguille en travail se trouve vis-à-vis d'une aiguille hors travail, comme illustré sur le schéma.
Observer règle des aiguilles.
- **Placer les ressorts de lisière** toujours sur clapet fermé
- **Abaisseurs orange**
- **Compte-rangs à zéro**
- **Placer premier bec-fil dans la pince du chariot**

Montage tubulaire

Ce montage est presque toujours utilisé pour les bords côte.

– Chariot $\frac{N}{N}$

– GM $1\frac{1}{2}$

Tricoter un rang

– Chariot $\frac{CX}{CX}$

– GM $2\frac{3}{4}$

Tricoter deux rangs

– Chariot $\frac{N}{N}$

– GM $3\frac{3}{4}$

Tricoter 1 rang

Le montage est maintenant terminé

Section A

- Chariot inchangé
- Compte-rangs à zéro
- Tricoter 12 rangs

Transférer les mailles pour passer de côte en jersey

Sur fonture avant mettre les aiguilles hors travail en position travail.

Transférer les mailles de la fonture arrière sur les aiguilles vides de la fonture avant comme expliqué (pages 22, 23).

Quand il n'y a plus de mailles sur les aiguilles de la fonture arrière, s'assurer que toutes les aiguilles vides soient hors travail.

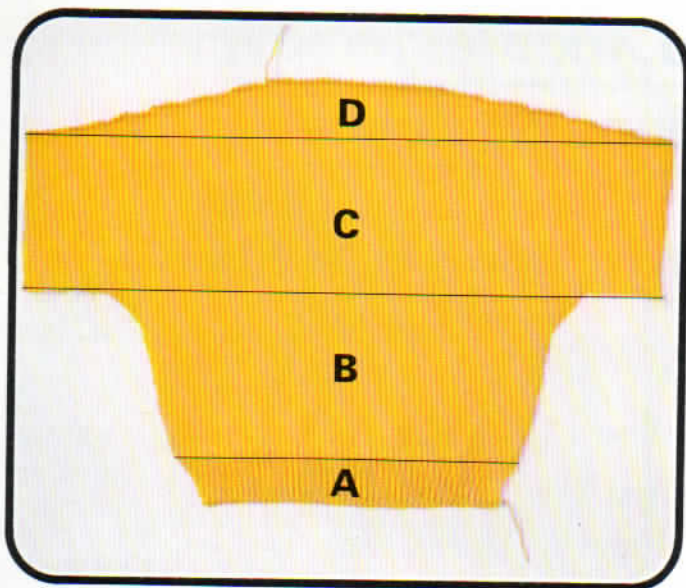

Section B = augmentations en jersey

- Abaisseurs noirs
- Chariot $\frac{GX}{N}$
- GM $5\frac{1}{4}$
- Compte-rangs à zéro
- Des deux côtés + $3 \times 1 \cdot 10$. R
c.-à-d. de chaque côté du tricot augmenter trois fois une maille à chaque dixième rang comme suit:
- Tricoter 10 rangs
Chariot à droite
- A la lisière droite mettre une aiguille vide en position travail
- Tricoter 1 rang
- A la lisière gauche mettre une aiguille vide en position travail
Continuer à tricoter
Répéter les augmentations quand le compte-rangs indique 20 et 30
Au total tricoter 36 rangs
- Maintenant augmenter comme suit:
- Des deux côtés + $6 \times 1 \cdot 2$. R
c.-à-d. de chaque côté augmenter six fois une maille à chaque deuxième rang.
A la fin le compte-rangs est à 48

Section C = augmentation de plusieurs mailles

- Compte-rangs à zéro
Chariot à droite
- Des deux côtés +18 comme suit:

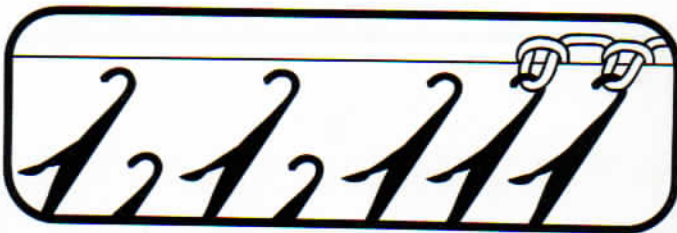

- A gauche 9 aiguilles en écartement 1:1 en position travail
c.-à-d. la première aiguille vide après la lisière du tricot en position travail. A partir de là, chaque deuxième aiguille en position travail.
- Tricoter 1 rang
Chariot à gauche
- A droite 9 aiguilles en écartement 1:1 en position travail comme décrit ci-dessus.
- A gauche tendre le fil en le tirant légèrement vers la gauche.

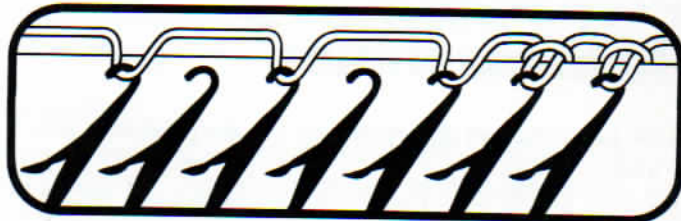

- A gauche mettre 2e moitié des aiguilles en travail (9 aiguilles), de façon à ce que la dernière aiguille de gauche soit une aiguille vide.
- Important: En augmentant plusieurs mailles à la fois, il faut veiller à ce que la dernière aiguille vide soit toujours mise en travail du côté du chariot.**
- Tricoter 1 rang
- A droite tendre le fil et mettre 9 aiguilles en position travail comme décrit ci-dessus.
Contrôler si sur chaque aiguille à gauche se trouve une maille. Si plusieurs aiguilles sont sans mailles, mettre chaque 2e aiguille vide hors travail et les remettre en position travail quand vous aurez tricoté 1 rang.
- Tricoter 1 rang
Contrôler si sur chaque aiguille de droite se trouve une maille, sinon procéder comme décrit ci-dessus.
Vous avez maintenant augmenté 18 mailles de chaque côté.
- Tricoter 48 rangs

Section D = diminution de plusieurs mailles des deux côtés = biais d'épaule

– Compte-rangs à zéro

Chariot à droite

des deux côtés – 6 × 9 = 2. R

– A droite diminuer 9 mailles comme suit:

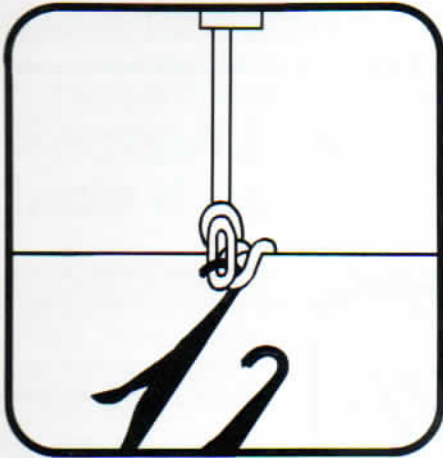

Transférer première maille à droite sur 2e aiguille.



Tirer cette aiguille vers le haut jusqu'à ce que les deux mailles passent derrière le clapet ouvert. Enrouler le fil avec lequel vous avez tricoté deux fois autour de l'aiguille, de façon à ce qu'une fois il soit derrière le clapet et une fois devant le clapet.



Tirer l'aiguille vers le bas jusqu'à ce que les 2 mailles passent par-dessus le clapet fermé. Allonger la nouvelle maille afin qu'elle soit plus longue que les mailles voisines pour que le bord arrêté soit assez souple.

Maintenant transférer la nouvelle maille sur aiguille voisine et continuer.

– Arrêter 9 mailles au total

Reporter la dernière des 9 mailles sur aiguille voisine.

– Toutes les aiguilles vides hors travail

– Tricoter un rang

– Procéder de la même manière du côté gauche

– Tricoter 1 rang

Répéter encore 5 fois les diminutions à gauche et à droite.

Maintenant le compte-rangs est à 12.

Vous avez diminué 6 fois neuf mailles des deux côtés, il reste 40 mailles sur les aiguilles.

Arrêter des mailles

Procéder comme pour les diminutions des mailles. A la fin casser le fil et le tirer à travers la dernière maille.

Laissez le fil enfilé dans son bec-fil, passez-le entre les deux fontures et fixez-le au pince-laine.

3e essai = encolure ronde en tricot jersey

Si vous désirez tricoter un devant pour le dos que vous venez de terminer, recommencez l'essai No 2 et tricotez les sections A et B. Après avoir augmenté 18 mailles des deux côtés, ne tricotez que 36 rangs en jersey pour section C.

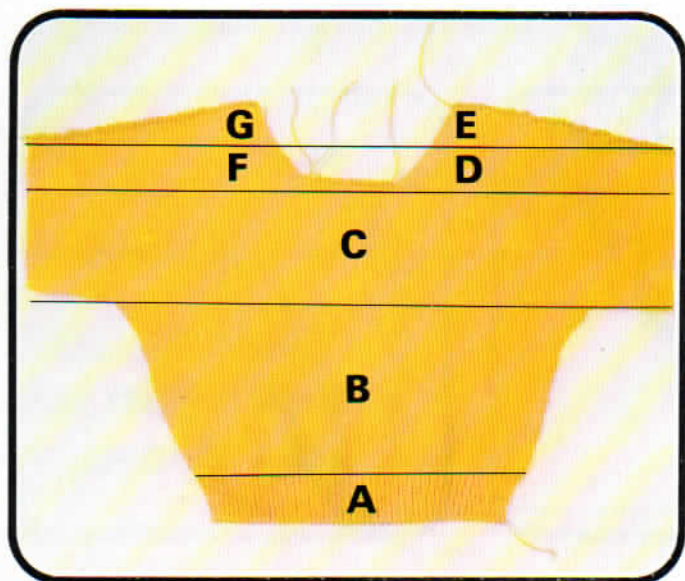

Section D = partage de l'ouvrage pour l'encolure

Pour le milieu de l'encolure **arrêter 18 mailles au milieu du tricot** comme suit:

Transférer la 9e maille à droite du milieu sur son aiguille voisine de gauche. Prendre un bout d'environ 30cm de la laine du tricot et arrêter les mailles comme expliqué pour les diminutions de plusieurs mailles, page 27.

A la fin tirer les deux bouts du fil vers le bas. Aiguilles vides hors travail.

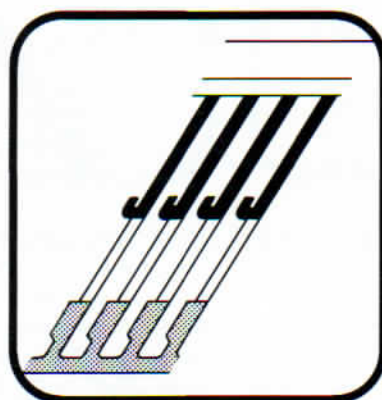

– **A droite du milieu, pour chaque aiguille en travail 1 poussoir en travail**

Tirer le rail bloqueur vers la droite et le tenir par son bouton qui se trouve à gauche. Mettre le nombre désiré de poussoirs en position travail.

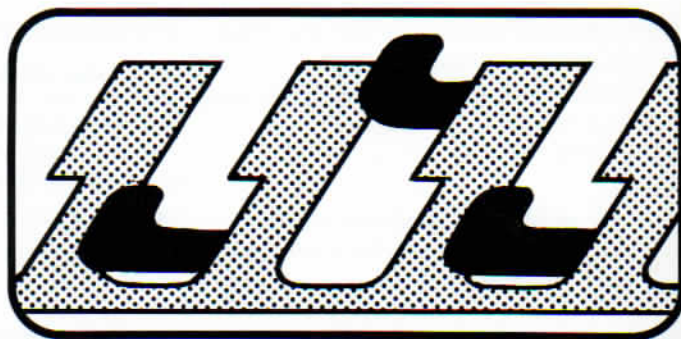

Important: Veillez à ce qu'aucun poussoir ne reste coincé dans le rail bloqueur car cela l'empêcherait de se fermer correctement.

– **Chariot BX**

Avec ce réglage seules travaillent les aiguilles dont les poussoirs correspondants sont en position travail.

– **Compte-rangs à zéro**

– **A gauche –6 × 1 • 2. R**

Tricoter deux rangs

Transférer à gauche la maille de lisière de la moitié droite sur l'aiguille voisine de droite.

Aiguille vide et poussoir correspondant en position hors travail.

Répéter cinq fois

A la fin le compte-rangs est à 12

Section E = biais d'épaule

En principe vous pouvez procéder comme pour l'essai No 2. Mais comme les poussoirs sont déjà en position travail, vous pouvez faire le biais d'épaule à l'aide de ces derniers. En même temps continuez à diminuer à gauche pour l'encolure.

– **Compte-rangs à zéro**

Chariot inchangé

– **A gauche –5 × 1 • 2. R**

– **A droite ▲ –6 × 9 • 2. R ▲**

Le signe ▲ indique qu'on diminue avec dégradés six fois neuf mailles chaque deuxième rang comme suit:

– **Chariot à droite**

– **A gauche diminuer une maille**

Aiguille vide et poussoir correspondant en position hors travail

– **Tricoter 1 rang = chariot à gauche**

– **A droite 9 poussoirs en position attente**

– **Tricoter 1 rang**

Continuer de la même manière, c.-à-d.

chariot à droite = à gauche diminuer 1 maille

chariot à gauche = à droite 9 poussoirs en position attente

– **Tricoter 9 rangs = chariot à gauche**

A droite mettre tous les poussoirs correspondants aux aiguilles avec mailles en position travail.

– **Tricoter 1 rang**

– **Arrêter** comme pour essai No 2.

A la fin casser le fil, le passer entre les deux fontures et le fixer dans le pince-laine.

Section F = 2e épaule:

– **Chariot N**

– **Compte-rangs à zéro**

– **Tricoter 1 rang**

– **A droite diminuer 1 maille**

– **Tricoter 11 rangs** en diminuant à droite 1 maille chaque 2e rang.

Section G = biais d'épaule

Pour procéder de la même façon comme pour l'épaule droite, pour chaque aiguille en travail mettre un poussoir en travail.

– **Chariot BX**

– **Chariot à droite = à gauche 9 poussoirs en position attente**

– **Chariot à gauche = à droite diminuer 1 maille**

– **Tricoter 12 rangs et arrêter les mailles**

Maintenant vous avez tricoté un devant de pullover avec encolure ronde. Si vous désirez utiliser vos essais comme pullover, repassez les à la pattemouille (page 80), ensuite assemblez les coutures des côtés et des épaules, en laissant aux épaules une ouverture de chaque côté d'environ 4 cm.

Crochetez un rang de mailles serrées autour de l'encolure, des deux côtés formez un cordon au crochet pour pouvoir fermer l'encolure par des nœuds sur les épaules.



4e essai = dégradés

Si le début du tricot doit plus tard être pris dans une couture, celle-ci sera plus belle si on commence le tricot avec quelques rangs de fil contrastant, qui seront défaits plus tard en faisant la couture.

Montage en jersey avec fil contrastant



Sur une largeur de 90 aiguilles, mettre chaque 2e aiguille en travail
c.-à-d. 45 aiguilles

– Chariot $\frac{GX}{N}$

– Abaisseurs noirs

– GM 1

– Tricoter 1 rang

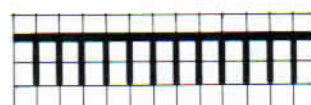

– Deuxième moitié des aiguilles en position travail

– GM $5\frac{1}{4}$

– Tricoter 1 rang

Maintenant le montage est terminé

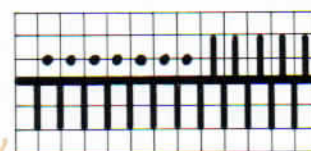

Sur fonture arrière mettre 5 aiguilles en position travail en vis-à-vis des 5 dernières aiguilles de droite de la fonture avant.

– Chariot arrière CX

– Manivelle en bas

– GM arrière $3\frac{3}{4}$

Le réglage du chariot arrière restera inchangé pour le tricotage de toute la jupe.

Maintenant vous tricotez automatiquement un ourlet pour la jupe.

Changer le fil contrastant contre celui de la jupe.

– Compte-rangs à zéro

– Tricoter 10 rangs

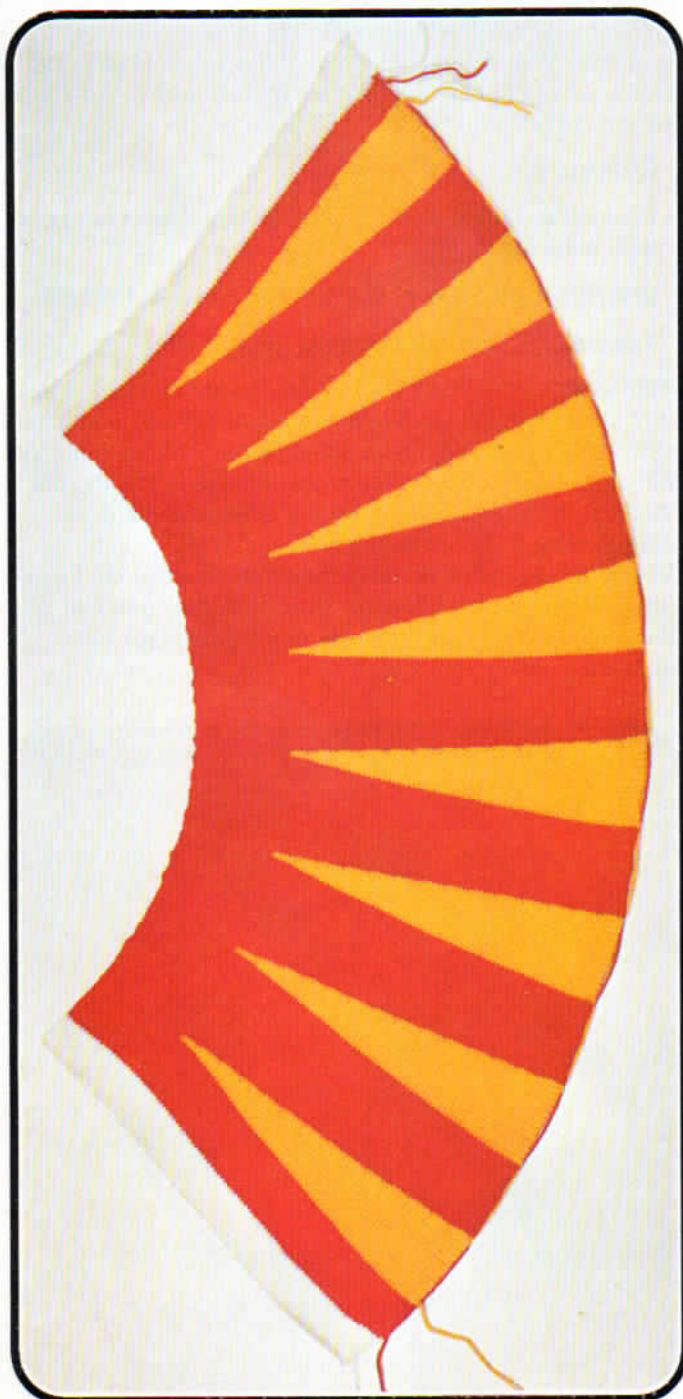

Dégradés

- Compte-rangs à zéro
- Changer de couleur
- Chariot avant BX
- Pour chaque aiguille en travail, 1 poussoir en position travail sur fonture avant
- A gauche les 20 premiers poussoirs en position attente
- De gauche ▲ –13×5•2.R ▲ comme suit:
- Tricoter 2 rangs
Mettre à gauche 5 poussoirs en position attente. Tricoter 28 rangs en mettant chaque fois quand le chariot est à droite, 5 poussoirs en position attente à gauche.

Tricoter jersey:

- Changer de couleur
- Compte-rangs à zéro
- Chariot avant N
- Tous les poussoirs en position attente
- Tricoter 26 rangs

Si vous désirez faire de votre essai une jupe d'enfant, répétez encore sept fois les dégradés et les 26 rangs jersey, mais la huitième fois, ne tricotez plus que 16 rangs. Changez ensuite de couleur et tricotez encore 10 rangs avec le fil contrastant. Ces 10 rangs de fil contrastant seront défaites quand vous ferez la couture. A la fin faire tomber les mailles comme indiqué page 16. Pour repasser à la pattemouille, page 80. Pour faire la couture latérale à points de maille, page 81.



5e essai = tricoter tubulaire et semi-tubulaire

Parmi les points de base, il ne vous reste plus qu'à apprendre à tricoter tubulaire et semi-tubulaire.



Montage tubulaire, ouvert

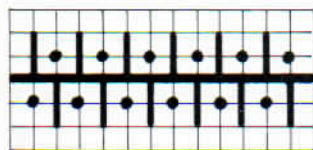

Sur les deux fontures, mettre pour une largeur de 50 aiguilles, chaque 2e aiguille en position travail, de façon à ce que vis-à-vis de chaque aiguille en travail on trouve une aiguille hors travail.

Important: Procéder contre la règle des aiguilles, c.-à-d. dernière aiguille à gauche = sur fonture arrière, dernière aiguille à droite = sur fonture avant.

- Manivelle en haut
- Abaisseurs noirs
- Chariot $\frac{CX}{CX}$
- GM 1
- Tricoter 2 rangs

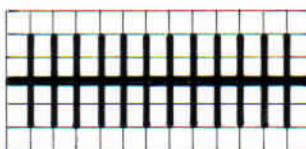

- Sur fonture avant et arrière, mettre la 2e moitié des aiguilles en position travail.

- GM 5 $\frac{1}{4}$
Tricoter 2 rangs lentement.

Continuer à tricoter jusqu'à ce que le compte-rangs indique 50.

Puisque vous tricotez tubulaire, c.-à-d. de droite à gauche sur la fonture avant et de gauche à droite sur fonture arrière, vous n'aurez tricoté que 25 rangs de tricot alors que le CR indiquera 50.

Semi-tubulaire

- Compte-rangs à zéro

- Chariot $\frac{BX \rightarrow}{BX \rightarrow}$

C.-à-d. pousser les touches à flèche droites des deux chariots.

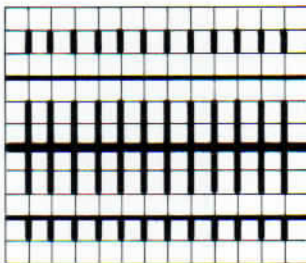

- Pour chaque aiguille en travail sortir un poussoir du rail bloqueur.

Les disposer selon schéma, c.-à-d. sur fonture avant en position travail, sur fonture arrière en position attente.

La pièce tricotée est ouverte du côté droit et fermée du côté gauche.

Avec cette méthode, vous pouvez exécuter des tricots en jersey d'une largeur représentant deux fois la largeur de la machine.

- Tricoter CR 200

- Arrêter les mailles comme expliqué page 27.

Il ne vous reste maintenant qu'à tirer le fil du montage avec précaution pour assembler le bonnet comme illustré à la page 31.

6e essai = points fantaisie

Pour vous familiariser avec le sélecteur automatique de votre PASSAP DUOMATIC 80, nous vous proposons de tricoter quelques-uns des points fantaisie les plus attrayants.

Il ne s'agit que de quelques exemples, un choix plus vaste figure en page 64 ainsi que dans nos albums de points.

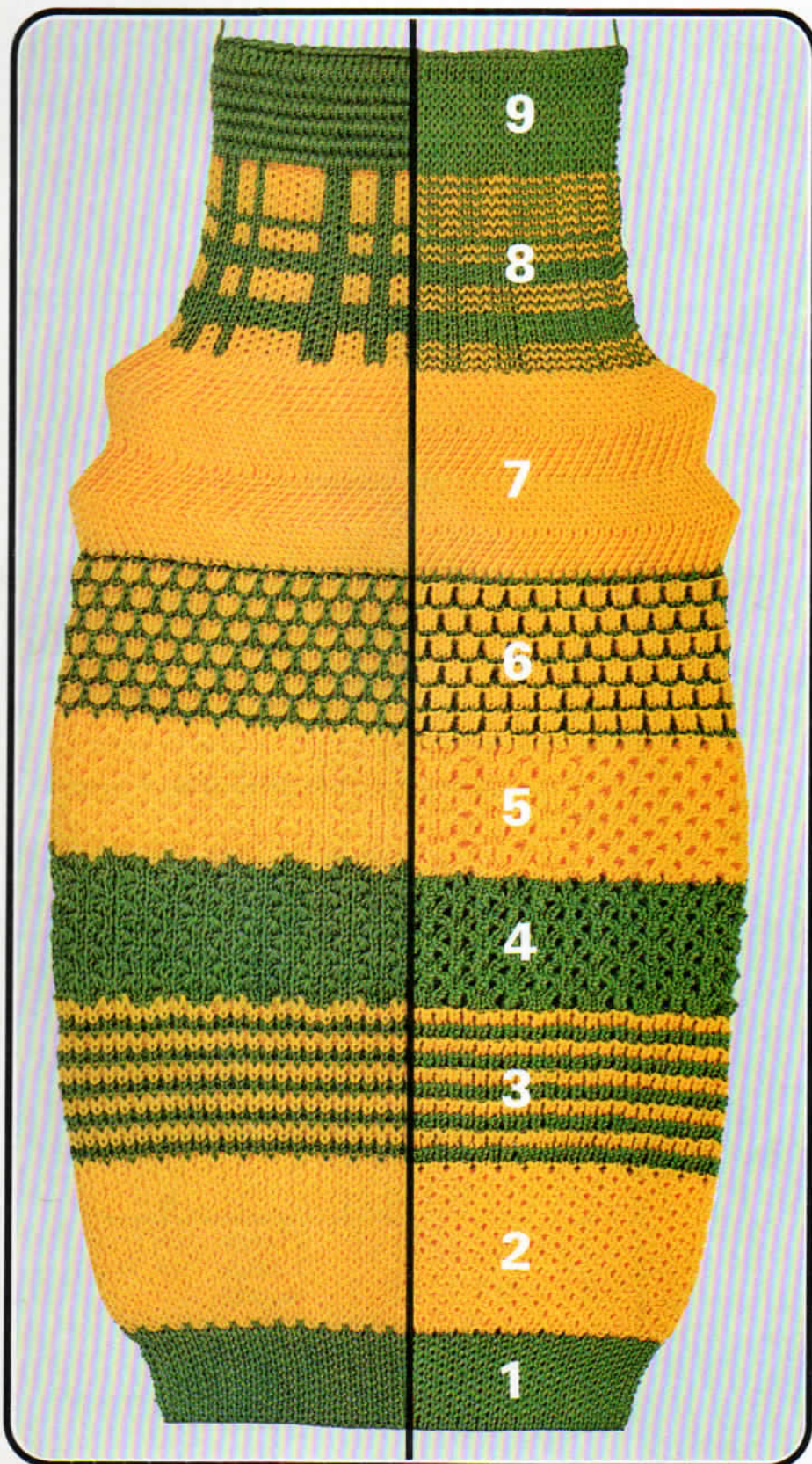

Montage tubulaire

avec toutes les aiguilles

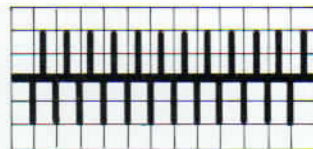

– 100 aiguilles en position travail

(50 sur fonture arrière, 50 sur fonture avant)

Observer la règle d'aiguilles

– Manivelle en bas

– Abaisseurs orange

– 1 rang GM 1 chariot $\frac{N}{N}$

– 2 rangs GM 3½ chariot $\frac{CX}{CX}$

– 1 rang GM 4½ chariot $\frac{N}{N}$

1. Jersey piqué:

Un tricot qui peut être utilisé comme du tissu, c.-à-d. qu'il est spécialement indiqué pour des vêtements qui doivent très bien garder leur forme, par exemple les jupes et les manteaux.

Manivelle en bas, abaisseurs orange

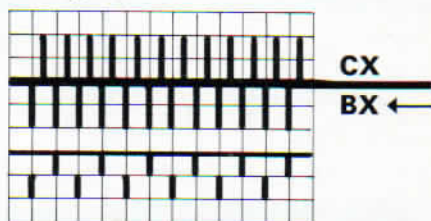

Disposer aiguilles et poussoirs selon schéma.

Tricoter 40 rangs

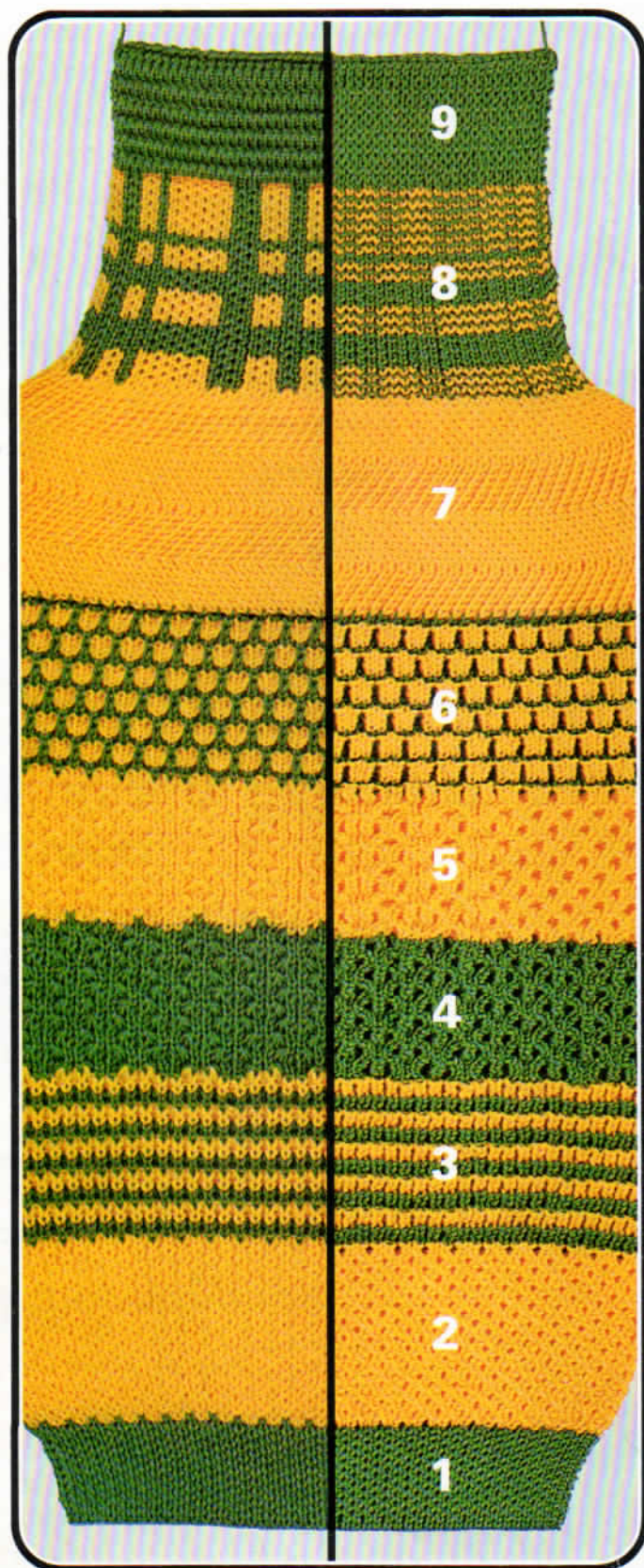

2. Dessin nid d'abeille simple:

très indiqué pour des pullovers de sport.

Manivelle en bas, abaisseurs orange

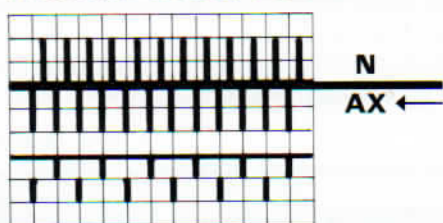

Disposition des aiguilles et des poussoirs inchangée.
Changer de couleur

Tricoter 40 rangs

3. Point relief:

Manivelle en bas, abaisseurs orange

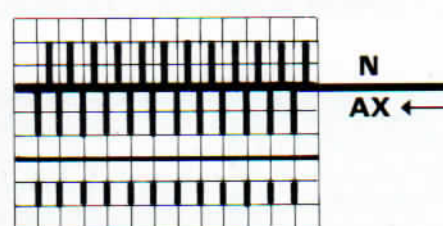

Changer disposition des poussoirs selon schéma.

Tricoter 42 rangs et changer tous les 4 rangs de couleur.

4. Nid d'abeille double:

Manivelle en bas, abaisseurs orange

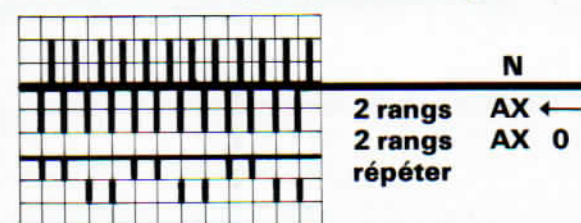

C.-à-d.: tricoter 2 rangs avec touche à flèche gauche,
tricoter 2 rangs avec touche zéro

Tricoter 40 rangs au total

5. Point Irlandais:

En procédant de la même façon comme pour le dessin 4, vous pouvez tricoter en même temps plusieurs points fantaisie dans le même rang.

Manivelle en bas, abaisseurs orange

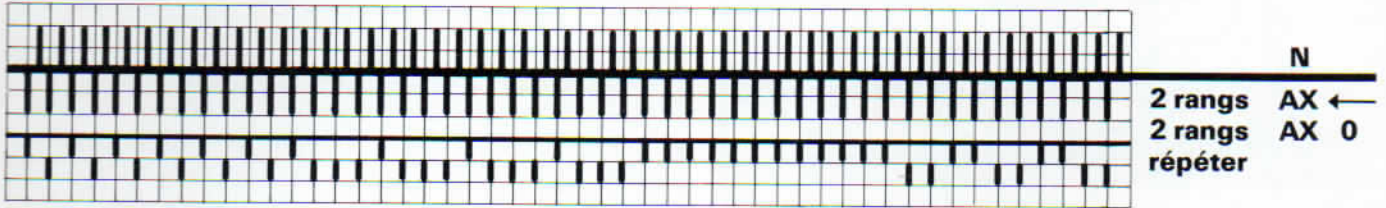

Disposer poussoirs selon schéma
Changer de couleur

Tricoter 40 rangs comme indiqué ci-dessus

6. Point réversible en deux couleurs:

Ce dessin peut être présenté des deux côtés.

Manivelle en bas, abaisseurs orange

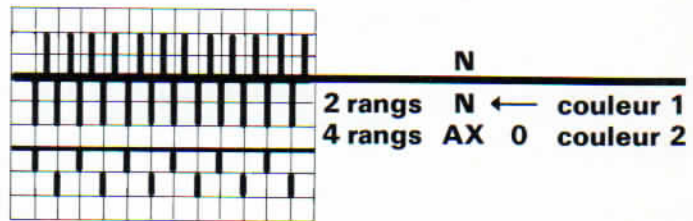

Répéter les 6 premiers rangs

Tricoter 38 rangs

7. Point chevalé:

Manivelle en bas, abaisseurs orange

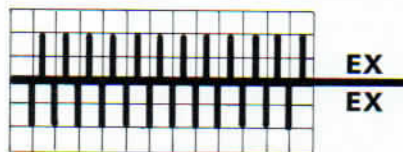

Poussoirs en position attente

Chevaler un tour complet de manivelle à gauche
Tricoter 1 rang

Chevaler un tour complet de manivelle à droite
Tricoter 1 rang

Répéter 6 fois les deux premiers rangs

Tricoter 1 rang sans chevaler

Répéter encore 3 fois les 15 premiers rangs

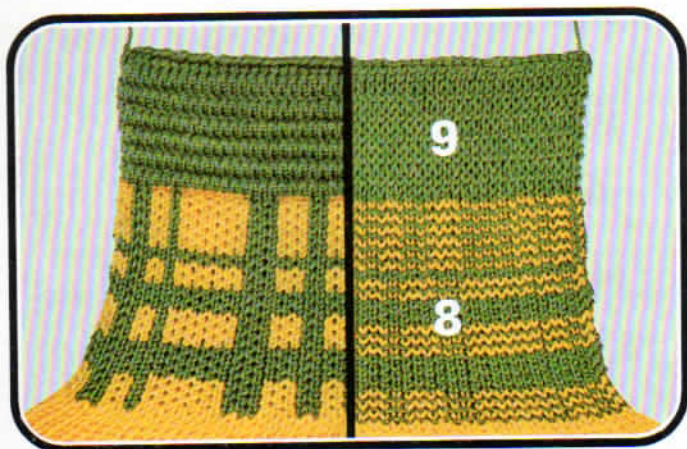

8. Jacquard sans fils flottants:

Manivelle en bas, abaisseurs orange

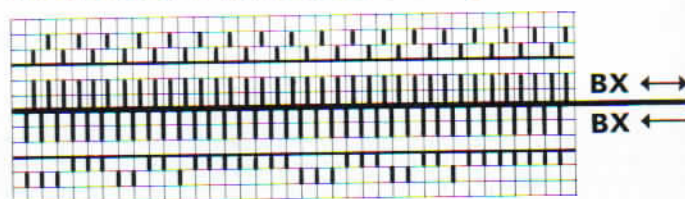

Disposer poussoirs selon schéma sur fonture avant et arrière.

Changer de couleur comme indiqué ci-dessous:

- 3× { 2 rangs vert
2 rangs jaune
12 rangs vert
- 3× { 2 rangs vert
2 rangs jaune
8 rangs vert
- 2× { 2 rangs vert
2 rangs jaune
4 rangs vert
- 6× { 2 rangs vert
2 rangs jaune

Tricoter CR 80

Important: Il faut tenir compte que lorsque le CR indique 4 rangs on a seulement obtenu 2 rangs de tricot, étant donné que l'on tricote d'abord les mailles d'une couleur et ensuite celles de l'autre couleur.



9. Point gauffré:

Manivelle en bas, abaisseurs noirs

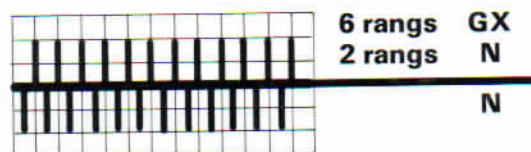

Mettre abaisseurs noirs

Répéter cinq fois les premiers 8 rangs

Tricoter 48 rangs

Arrêter les mailles, pages 22, 23.

Si vous cousez votre essai des deux côtés, vous aurez une petite sacoche.

Pour la porter en bandoulière tricotez 3 fois 6 mailles en tubulaire d'environ 1 mètre et faites-en une tresse suivant l'illustration.

Jersey, une fonture

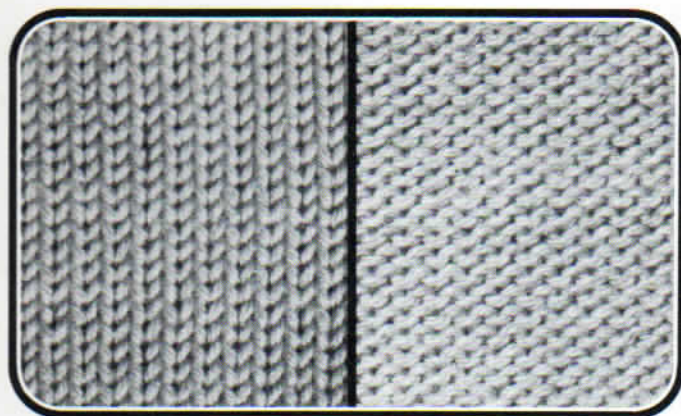

Côté endroit

Côté envers

Abaisseurs noirs

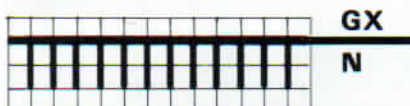

Ce tricot se travaille avec toutes les aiguilles sur une fonture.

Le jersey a un côté endroit et un côté envers.

Côte bonneterie, double fonture

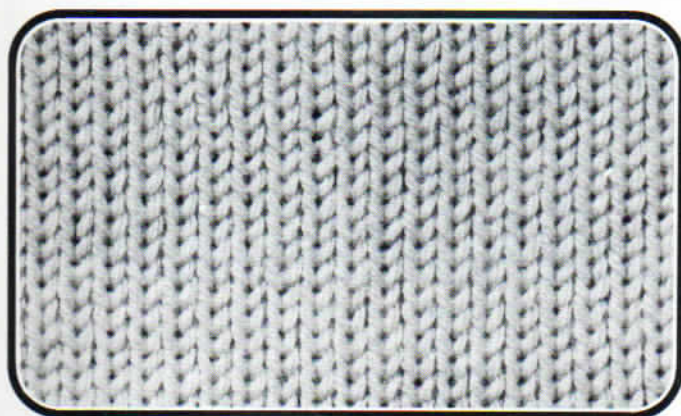

Abaisseurs orange, manivelle en bas

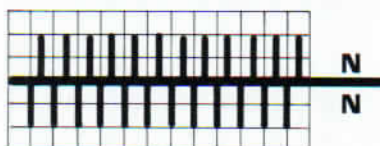

La côte bonneterie se tricote avec toutes les aiguilles sur les deux fontures.

Elle a le même aspect des deux côtés; elle n'est pas conseillée comme bord pour les tricots en jersey.

Côte 1:1, double fonture

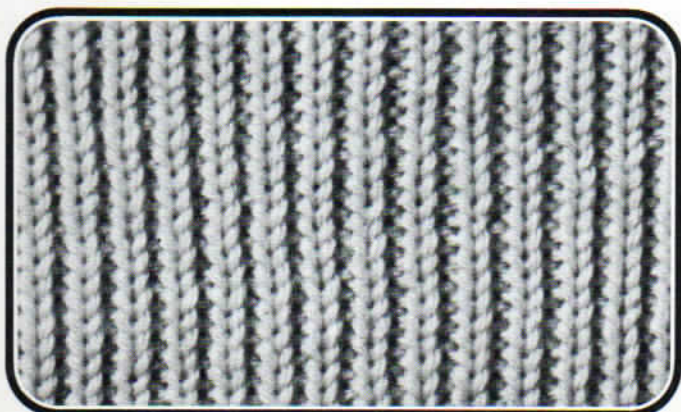

Abaisseurs orange, manivelle en haut

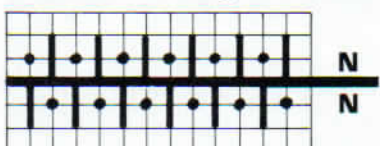

La côte 1:1 se tricote avec chaque 2e aiguille sur les deux fontures.

Elle a le même aspect des deux côtés, elle est plus élastique que la côte bonneterie et pour cette raison plus indiquée comme bord de pullover.

Points de base

Côte 2:2, double fonture

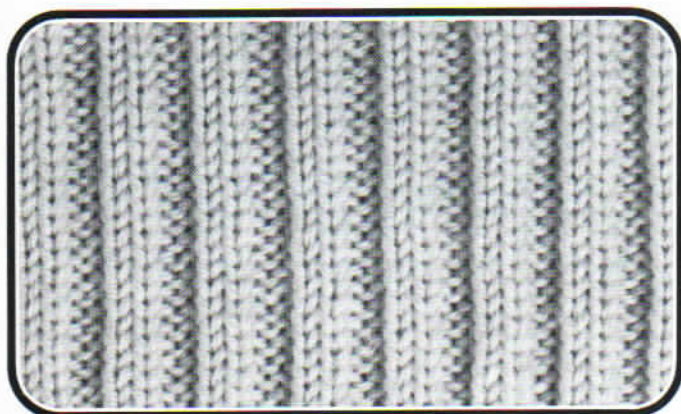

Abaisseurs orange, manivelle en bas

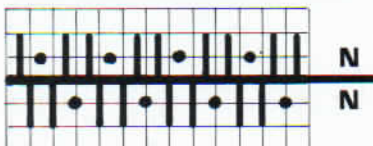

Tubulaire

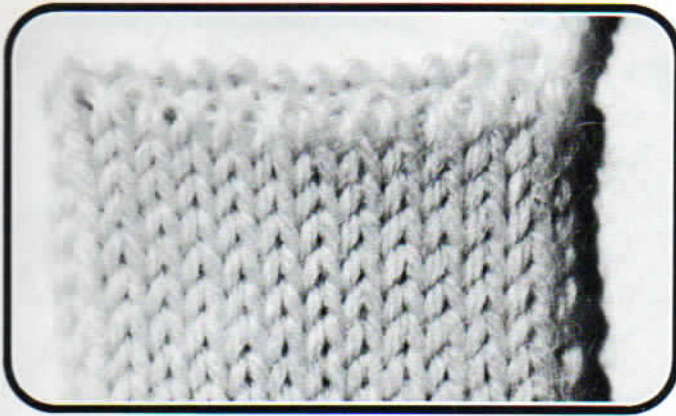

Abaisseurs noirs, manivelle en haut

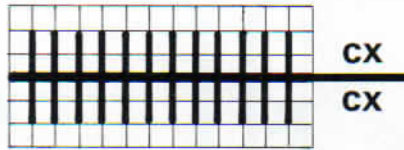

Tricote de droite à gauche sur fonture avant et de gauche à droite sur fonture arrière.

Semi-tubulaire, ouvert à droite

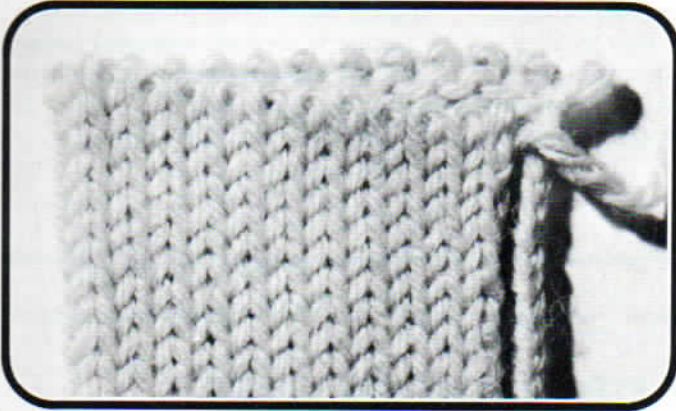

Abaisseurs noirs, manivelle en haut

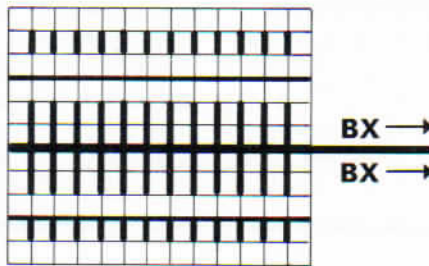

Disposition des aiguilles et des poussoirs suivant schéma:

Pour semi-tubulaire ouvert à gauche il faut utiliser les deux touches à flèches gauches. A part cela procéder comme décrit ci-dessus.

Le semi tubulaire est un tricot ouvert à droite ce qui donne la possibilité d'obtenir une pièce en Jersey d'une largeur ayant le double de la largeur de la machine. Ceci peut être très utile pour des robes et des jupes.

Maille longue, double fonture

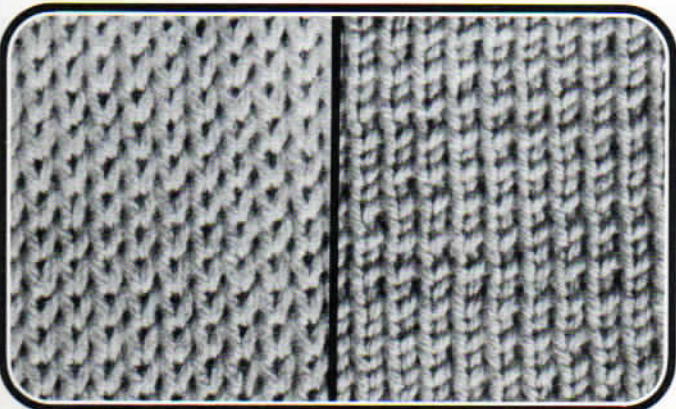

Abaisseurs orange, manivelle en bas

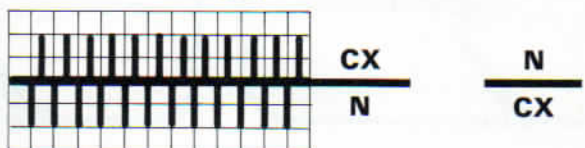

La maille longue se tricote avec toutes les aiguilles. Du côté où le chariot est réglé sur CX la maille est plus longue.

Ce point est spécialement indiqué pour des vêtements qui doivent très bien garder leur forme.

Transfert de mailles

Transfert d'une maille sur l'aiguille voisine

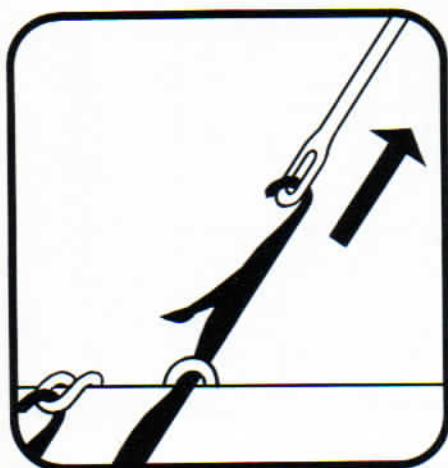

Insérer l'œillet du crochet orange dans la tête d'aiguille où se trouve la maille à transférer. Tirer l'aiguille vers le haut jusqu'à ce que la maille soit derrière le clapet ouvert.

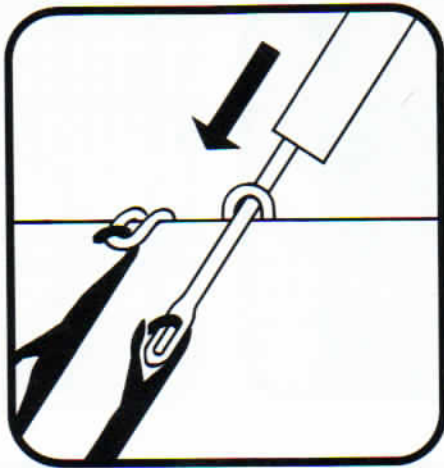

Pousser l'aiguille vers le bas jusqu'à ce que la maille passe par dessus le clapet fermé sur le crochet orange.

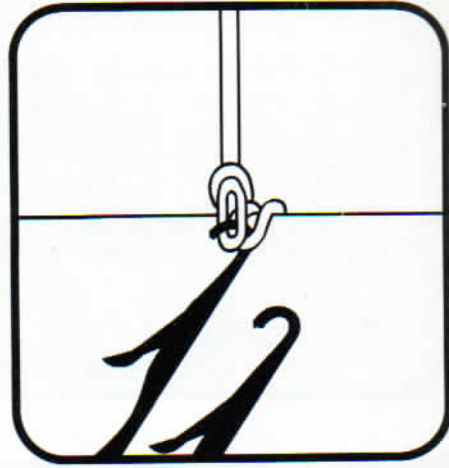

Décrocher l'aiguille orange et insérer son œillet dans la tête d'aiguille voisine. Basculer le crochet orange en avant pour faire glisser la maille dans la nouvelle tête d'aiguille. Aiguille vide hors travail.

Transfert des mailles pour passage de côte en jersey

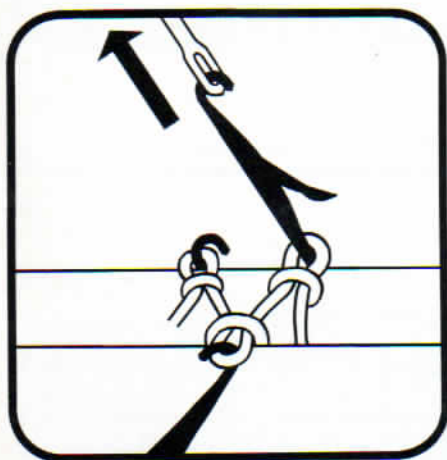

Insérer un œillet de l'aiguille à deux chas dans la tête d'aiguille où se trouve la maille à transférer. Tirer l'aiguille vers le haut jusqu'à ce que la maille soit derrière le clapet ouvert.

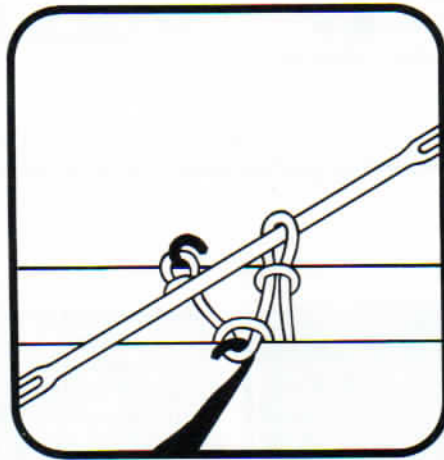

Pousser l'aiguille vers le bas jusqu'à ce que la maille passe par-dessus le clapet fermé sur l'aiguille à 2 chas. Dégager l'aiguille à deux chas et faire glisser la maille à l'autre extrémité.

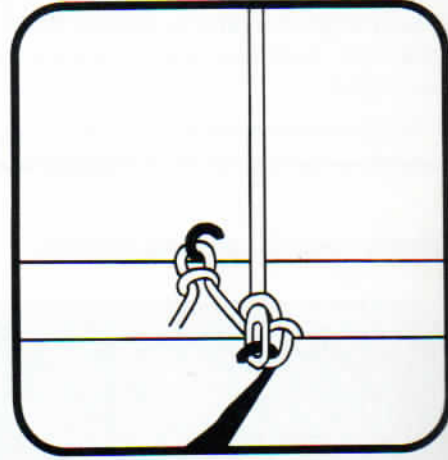

Introduire l'œillet dans la tête d'aiguille en vis-à-vis. Basculer l'aiguille en avant pour faire glisser la maille dans la tête d'aiguille. Aiguille vide sur fonture arrière hors travail.

Transfert de mailles avec peigne-reporteur

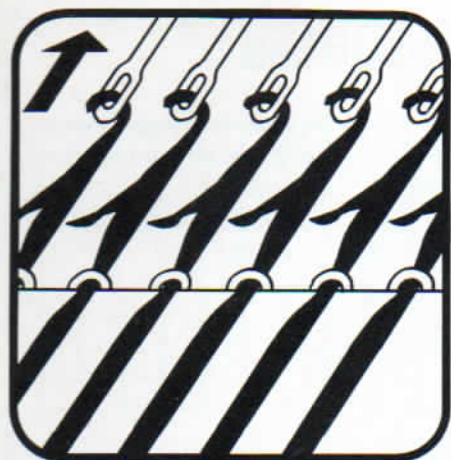

Enlever le rail de protection du peigne-reporteur.
Insérer les œillets dans le nombre désiré de têtes d'aiguilles en veillant à ce que chaque œillet soit bien inséré dans sa tête d'aiguille. Tirer les aiguilles vers le haut jusqu'à ce que les mailles soient derrière les clapets ouverts.

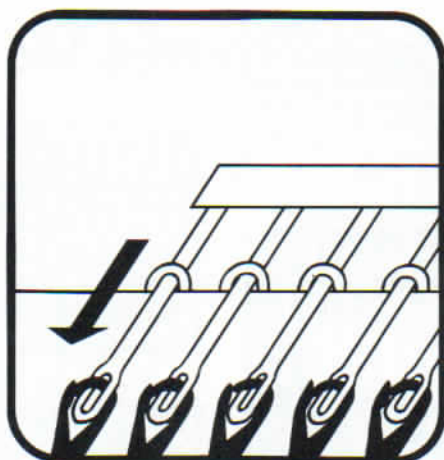

Pousser les aiguilles vers le bas jusqu'à ce que les mailles passent par-dessus les clapets fermés sur le peigne-reporteur. Dégager le peigne-reporteur, remettre le rail de protection si on ne veut pas transférer tout de suite les mailles.

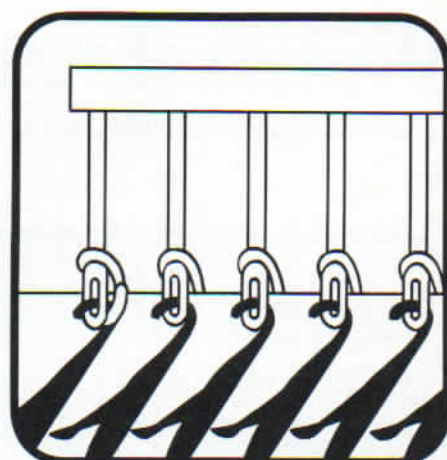

En insérant les œillets dans les nouvelles têtes d'aiguilles, veiller à ce que celles-ci soient bien prises. Basculer le peigne en avant en tirant un peu le tricot vers le bas. Aiguilles vides hors travail.

Le peigne-reporteur est un accessoire spécial

Double fonture

Montage chevalé avec toutes les aiguilles

Celui-ci donne un montage souple.

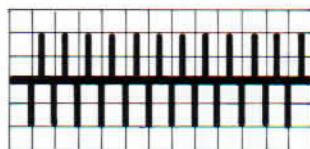
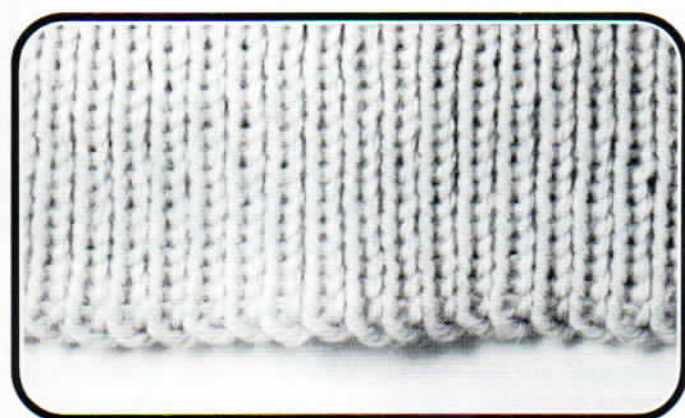

– Toutes les aiguilles derrière et devant en travail.

Observer la règle des aiguilles

- Manivelle en bas
 - Abaisseurs orange
 - Chariot $\frac{N}{N}$
 - Même GM que le tricot
 - Manivelle de chevalement 1 tour à gauche
 - Tricoter 1 rang
 - Manivelle de chevalement 1 tour à droite
 - Tricoter 1 rang
- continuer à tricoter.

Montage tubulaire avec toutes les aiguilles

Celui-ci donne un très beau montage. Idéal pour les bords.

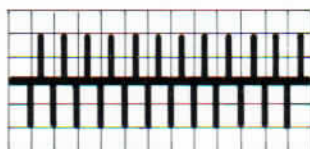
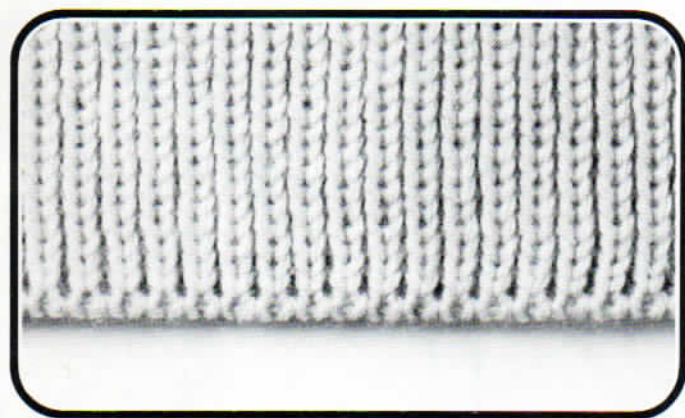

– Toutes les aiguilles derrière et devant en travail.

Observer règle des aiguilles.

- Manivelle en bas
 - Abaisseurs orange
 - Chariot $\frac{N}{N}$
 - GM $1\frac{1}{2}$
 - Tricoter 1 rang
 - Chariot $\frac{CX}{CX}$
 - Mettre GM sur environ $\frac{3}{4}$ de la GM employée pour le tricot.
 - Tricoter 2 rangs
 - Chariot $\frac{N}{N}$
 - GM du tricot
 - Tricoter 1 rang
- continuer à tricoter.

Montage tubulaire en côte 1:1

Pour côte 1:1 le montage tubulaire est recommandé.

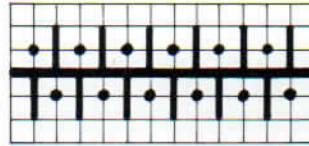
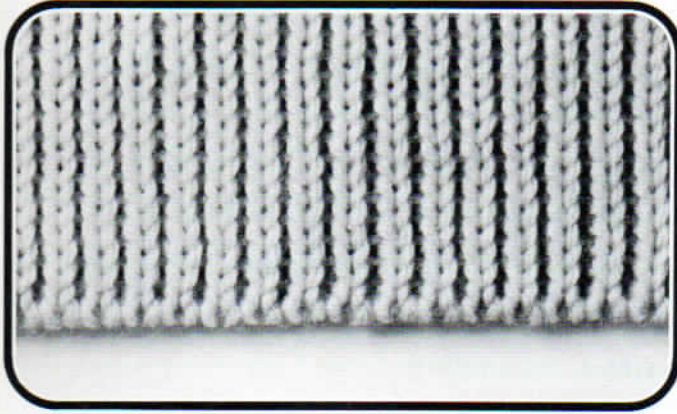

– Disposer les aiguilles selon schéma. Observer règle des aiguilles.

- Manivelle en haut
- Abaisseurs orange
- Chariot $\frac{N}{N}$
- GM $1\frac{1}{2}$
- Tricoter 1 rang
- Chariot $\frac{CX}{CX}$
- Mettre GM sur environ $\frac{3}{4}$ de la GM employée pour le tricot.
- Tricoter 2 rangs
- Chariot $\frac{N}{N}$
- GM du tricot
- Tricoter 1 rang
continuer à tricoter.

Montage tubulaire en côte 2:2

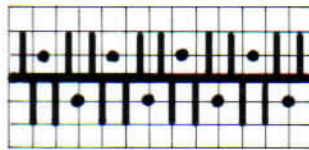
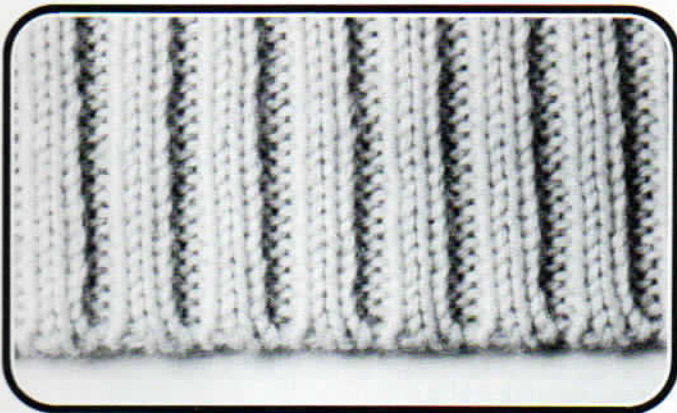

– Disposer les aiguilles suivant schéma. Observer règle des aiguilles.

- Manivelle en bas
- Abaisseurs orange
- Chariot $\frac{N}{N}$
- GM $1\frac{1}{2}$
- Manivelle un tour à gauche selon schéma
- Tricoter 1 rang
- Chariot $\frac{CX}{CX}$
- GM du tricot
- Tricoter 2 rangs
- Manivelle un tour à droite
- Chariot $\frac{N}{N}$
- Tricoter 1 rang
continuer à tricoter.

Une fonture

Jersey, montage simple

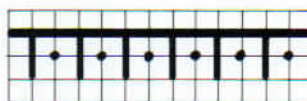
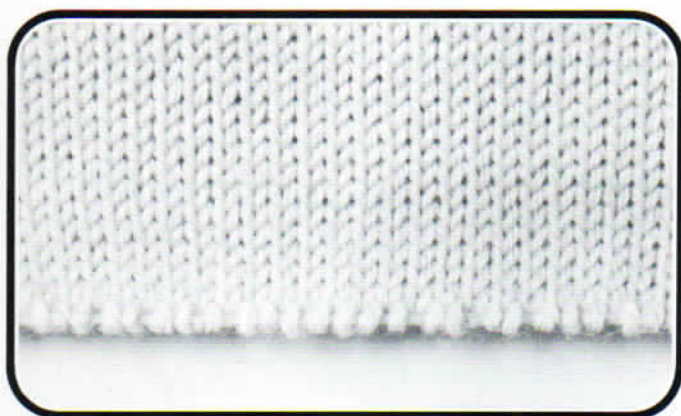

- Disposer les aiguilles selon schéma.
- Abaisseurs noirs
- Chariot $\frac{GX}{N}$
- GM 1
- Tricoter 1 rang
- Mettre la 2e moitié des aiguilles en travail.
- GM du tricot
- Tricoter 1 rang
continuer à tricoter.

Montage en jersey avec poussoirs

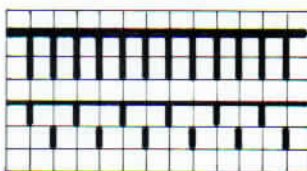
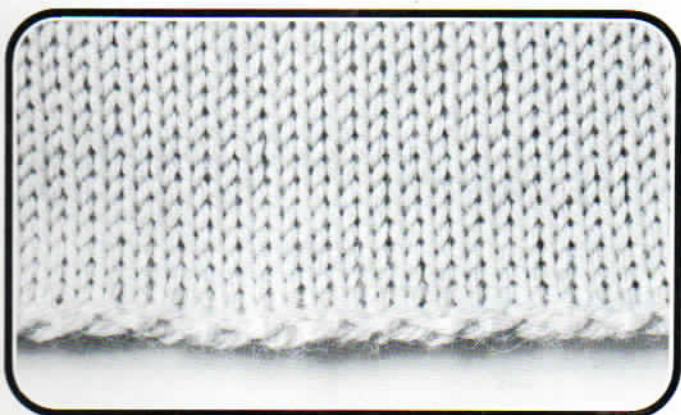

- Disposer les aiguilles et les poussoirs selon schéma.
- Abaisseurs noirs
- Chariot $\frac{GX}{BX \leftrightarrow}$
- GM du tricot moins un numéro
- Tricoter 4 rangs
- GM du tricot
- Chariot $\frac{GX}{N}$
continuer à tricoter.

Montage tubulaire fermé

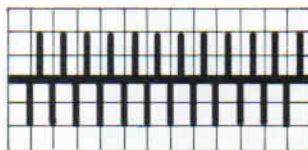
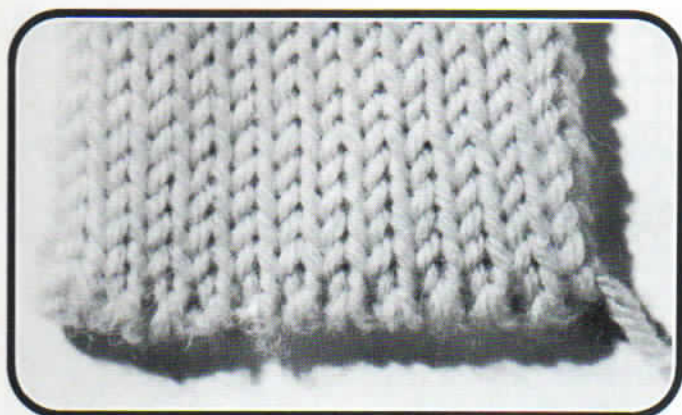

- Disposer les aiguilles selon schéma.
- Manivelle en bas
- Abaisseurs noirs
- Chariot $\frac{N}{N}$
- GM $2\frac{1}{2}$
- Tricoter 1 rang
- Chariot $\frac{CX}{CX}$
- Mettre GM sur environ $\frac{3}{4}$ de la GM employée pour le tricot.
- Tricoter 2 rangs
- GM du tricot
continuer à tricoter en tubulaire.

Montage tubulaire ouvert

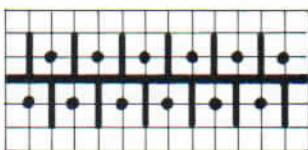

- Disposer les aiguilles selon schéma.
Ecartement contraire à la règle des aiguilles.
- Manivelle en haut
- Abaisseurs noirs
- Chariot $\frac{CX}{CX}$
- GM 1
- Tricoter 2 rangs
- Monter la 2e moitié des aiguilles en position travail
- GM du tricot
continuer à tricoter.

Semi-tubulaire, ouvert à droite

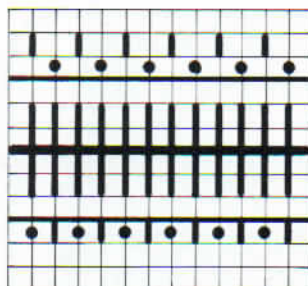
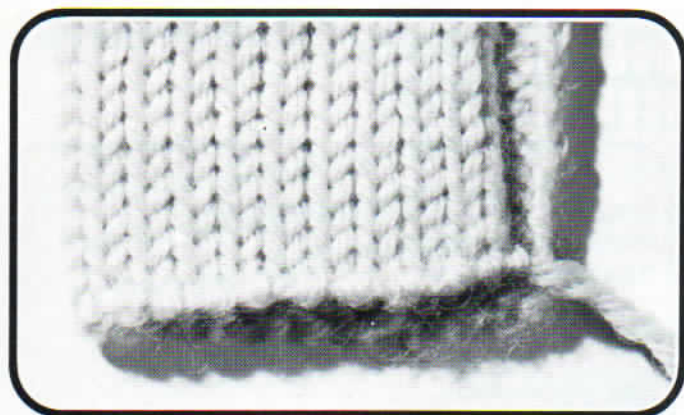

- Disposer les aiguilles et les poussoirs selon schéma.
- Manivelle en haut
- Abaisseurs noirs
- Chariot $\frac{BX}{BX}$ →
- GM 1
- Tricoter 2 rangs
- Sortir la 2e moitié des poussoirs du rail-bloqueur, et les aligner avec les autres (devant position attente, derrière position travail).
- Mettre GM sur environ $\frac{3}{4}$ de la GM employée pour le tricot.
- Tricoter 2 rangs
- GM du tricot
continuer à tricoter.

Semi-tubulaire, ouvert à gauche

Même procédé que décrit pour celui ouvert à droite, mais avec touches à flèches gauches.

Double fonture

Arrêter en transférant les mailles

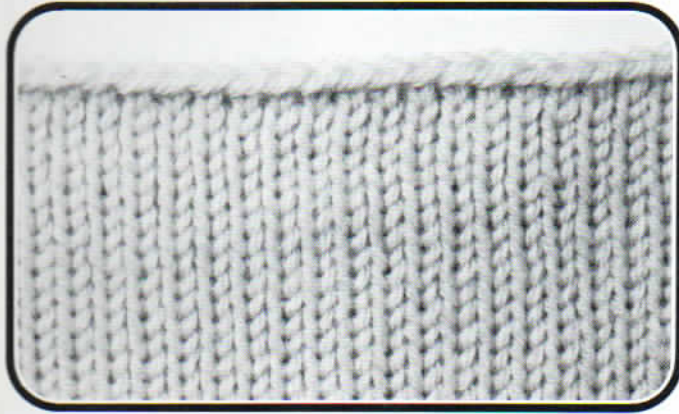

Cette méthode donne une très belle finition. On peut procéder de cette manière pour tous les tricotés double fonture.

– **Transférer toutes les mailles sur la fonture avant.**

Si on a tricoté des côtes, il peut être nécessaire de mettre sur la fonture avant des aiguilles vides en travail pour y mettre les mailles de la fonture arrière.

– **Derrière augmenter grandeur de maille d'un numéro.**

(Derrière toutes les aiguilles en travail.)

– **Tricoter 1 rang**

– **Ecarter les fontures**

Pousser le tricot vers la fonture arrière pour allonger les mailles sur les aiguilles de la fonture avant.

– **Avec le crochet vert crocheter les mailles qui sont sur les aiguilles de la fonture avant.**

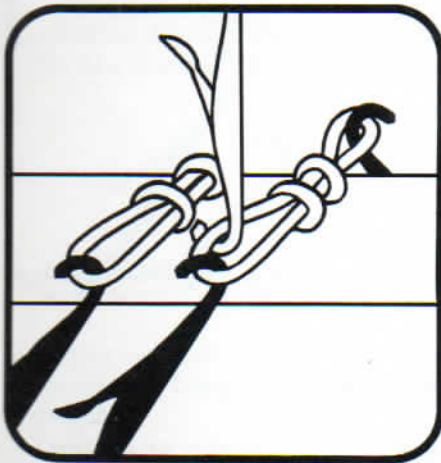

Insérer l'aiguille à clapet ouverte dans la première maille à droite.

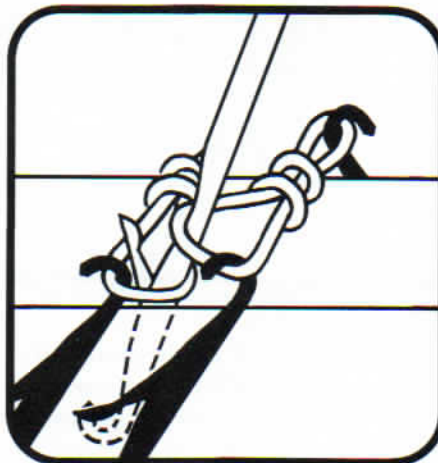

Ensuite insérer l'aiguille verte dans la deuxième maille et la pousser vers le bas jusqu'à ce que la première maille passe derrière le clapet ouvert.

Important: La deuxième maille ne doit en aucun cas passer derrière le clapet.



Ensuite tirer l'aiguille verte vers le haut, jusqu'à ce que la première maille passe par dessus le clapet fermé. Continuer comme décrit ci-dessus en insérant l'aiguille verte dans la maille suivante.

A la fin casser le fil et le faire glisser à travers la dernière maille.

Pour certains fils qui ne sont pas élastiques comme par exemple le coton ou la soie artificielle, ou au cas où vous voulez arrêter très souple, il peut être nécessaire d'augmenter la grandeur de maille sur fonture arrière de plus d'un numéro.

Arrêt des mailles

Arrêt sans transfert des mailles

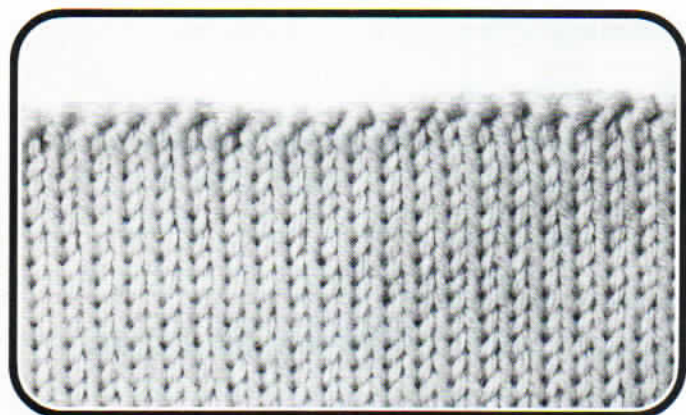

- Augmenter la grandeur de maille jusqu'au double de la GM du tricot.
- Tricoter le dernier rang.
- Ecarter les fontures.
- Ensuite avec le crochet vert crocheter en zig-zag les mailles comme suit:



Avec aiguille à clapet ouverte prenez la dernière maille de droite derrière, ensuite insérer l'aiguille verte dans la première maille devant et la pousser vers le bas, jusqu'à ce que la première maille passe derrière le clapet. Maintenant tirer l'aiguille verte vers le haut jusqu'à ce que la première maille passe par dessus le clapet fermé. Maintenant vous n'avez plus qu'une seule maille dans l'aiguille, continuez comme décrit ci-dessus en introduisant l'aiguille verte dans la maille suivante sur la fonture arrière. A la fin casser le fil et le faire glisser à travers la dernière maille.

Simple fonture

Arrêt avec crochet vert

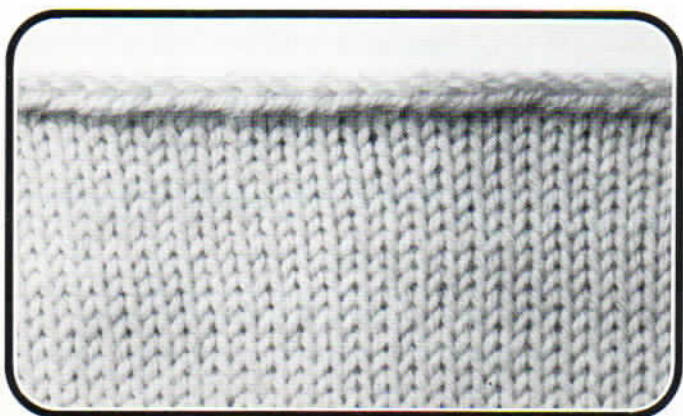

- Pour chaque aiguille en travail sur fonture avant, mettre une aiguille en travail sur fonture arrière.
- Manivelle en bas
- Chariot arrière N
- GM arrière 1
- Tricoter 1 rang
- Ecarter les fontures
- Avec le crochet vert crocheter les mailles sur les aiguilles de la fonture avant, comme décrit page 47

Arrêt à la main

Cette finition sera un peu plus serrée que celle décrite ci-dessus.

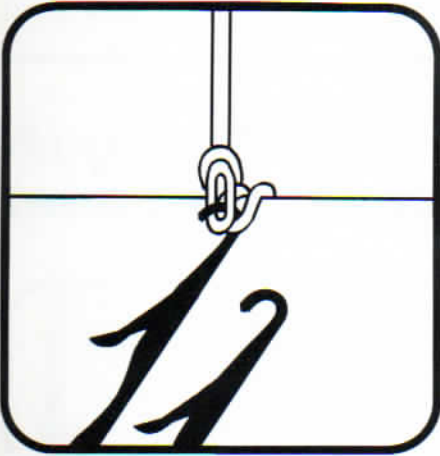
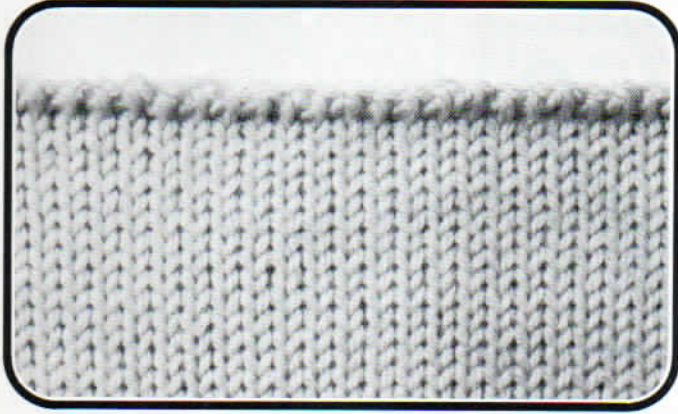

- Reporter la première maille de droite sur l'aiguille voisine de gauche.
- Tirer cette aiguille vers le haut jusqu'à ce que les deux mailles passent derrière le clapet.



- Enrouler deux fois autour de l'aiguille le fil avec lequel on a tricoté, de façon à ce qu'il soit placé une fois derrière et une fois devant le clapet.

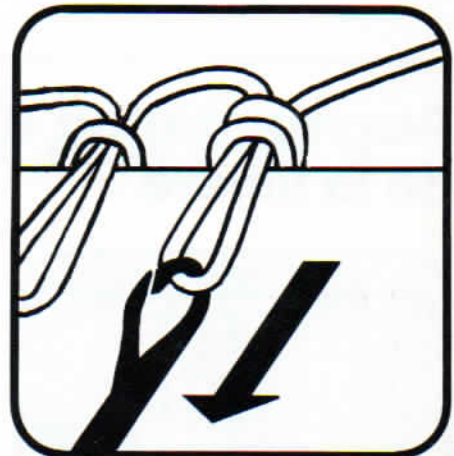

- Pousser l'aiguille vers le bas jusqu'à ce que les deux mailles passent par-dessus le clapet fermé et le fil, pour former une nouvelle maille.
- Tirer l'aiguille vers le bas afin que la nouvelle maille soit plus longue que les mailles voisines. Plus vous allongez la nouvelle maille plus souple sera l'arrêt.

Reporter maintenant la nouvelle maille sur l'aiguille voisine de gauche et continuer comme décrit.

- Mettre les aiguilles vides en position hors travail.

Augmentations

Augmentation d'une maille à la lisière

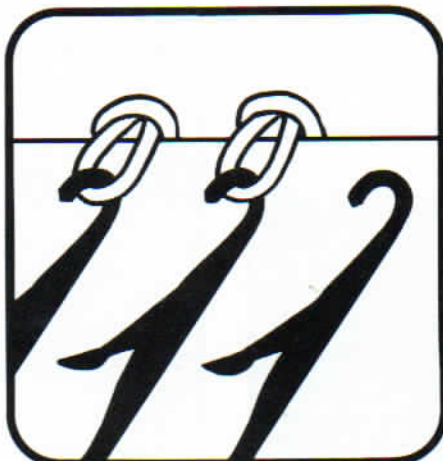
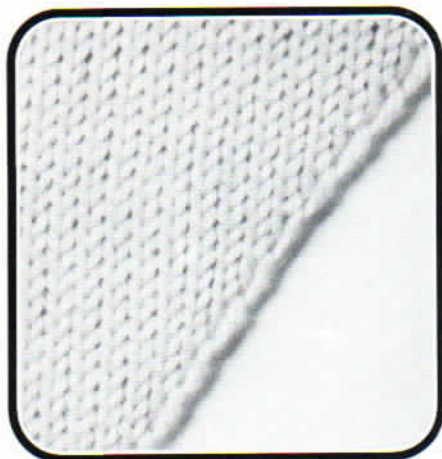

- Du côté du chariot, mettre une aiguille vide en position travail.
Continuer à tricoter.
- Pour le tricot en double fonture procéder de la même façon sur les fontures avant et arrière en même temps.

Augmentation d'une maille à trois mailles de la lisière

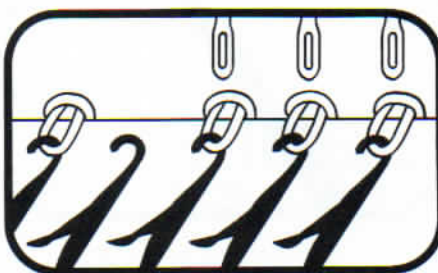
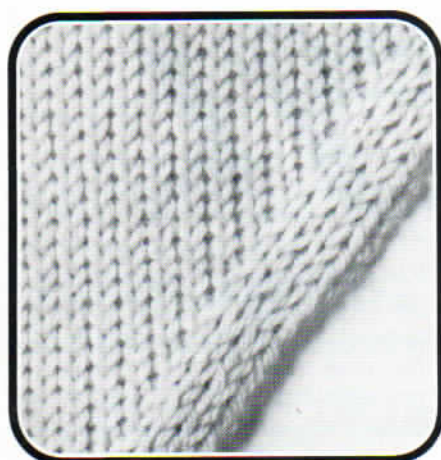

- A la lisière mettre une aiguille vide en position travail.
- Avec le crochet à trois chas transférer les trois dernières mailles d'une aiguille à l'extérieur.

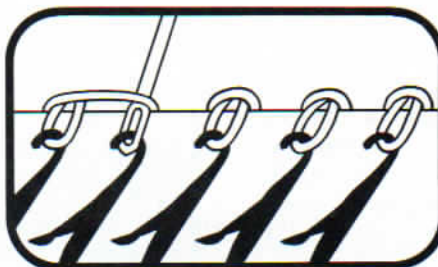

- Reporter sur l'aiguille vide la boucle de l'envers de la maille voisine de gauche selon illustration.
Continuer à tricoter.
Cette augmentation peut se faire du côté du chariot ou du côté opposé au chariot.
Le procédé reste le même.

Augmentation d'une maille au milieu du tricot

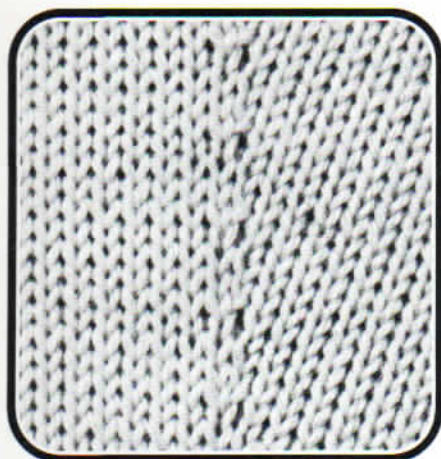

- **Marquer l'aiguille à partir de laquelle on fait les augmentations** (par ex. la 20e aiguille).
Pour marquer l'aiguille procéder comme suit: Si vous travaillez sans poussoirs (par ex. en Jersey), mettez un poussoir en position attente sous l'aiguille qui doit servir de repère. Si vous tricotez un dessin à l'aide des poussoirs, marquez le talon du poussoir avec un peu de vernis à ongle.
- **Mettre à la lisière 1 aiguille en position travail**
- **Prendre toutes les mailles sur le peigne-reporteur** entre l'aiguille marquée et la lisière et les transférer d'une aiguille vers l'extérieur.
- **Sur l'aiguille devenue vide mettre la boucle de la maille voisine.**
Avec cette méthode on transfère à chaque augmentation une maille de plus à l'extérieur.
Ces augmentations sont utilisées pour des pinces de poitrine par exemple.

Augmentation de plusieurs mailles en même temps en tricot double fonture

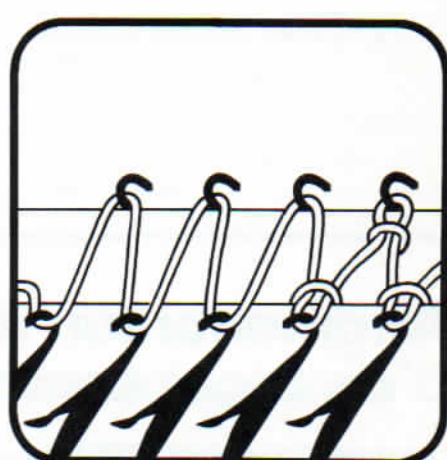
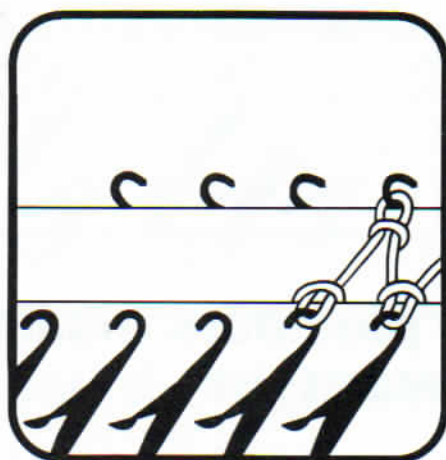

- **Du côté opposé au chariot mettre le nombre d'aiguilles désiré en position travail à l'arrière et à l'avant.**
Continuer à tricoter.

On peut procéder de cette façon uniquement pour du tricot en côte bonneterie ou côte 1:1 ou chaque autre disposition d'aiguille qui garantit qu'après un rang tricoté le fil sera en zigzag entre les deux fontures.

Quand le chariot est réglé autrement que sur N, il faut mettre deux aiguilles supplémentaires en position travail du côté du chariot après avoir tricoté un rang.

Augmentations

Augmentations de plusieurs mailles en même temps en tricot simple fonture



- Du côté opposé au chariot mettre chaque 2e aiguille en position travail (= la moitié des aiguilles désirées).
- Tricoter 1 rang



- Du côté du chariot remonter la 2e moitié des aiguilles.

Important: Veillez à ce que l'aiguille de lisière soit mise en position travail avec le deuxième groupe d'aiguilles, c.-à-d. pour un chiffre pair commencer avec la première aiguille après la lisière, pour un chiffre impair avec la 2e aiguille après la lisière.
Tricoter 1 rang.

Augmentation de plusieurs mailles à l'aide d'un tricot contrastant



Cette méthode est recommandée, lorsque le bord doit être cousu pour obtenir une très belle couture.
(Exemple: manches kimono.)

- Prenez un échantillon de tricot dont vous n'avez plus besoin, par exemple un ancien échantillon dont vous défaites quelques rangs.
- Mettez avec le crochet orange le nombre de mailles à augmenter sur les aiguilles de la machine.

Ce procédé est possible uniquement du côté opposé au chariot. Lors du montage vous déferez les rangs de tricot contrastant pour coudre les mailles libres.

Diminution d'une maille à la lisière

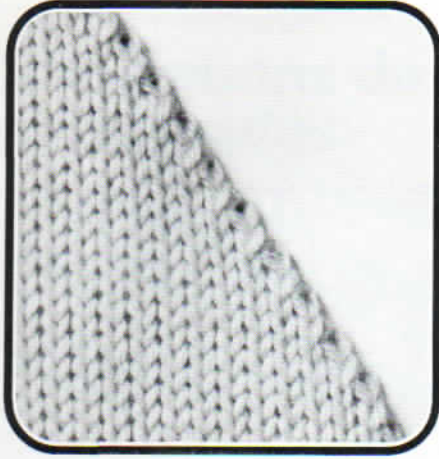

- Reporter la maille de lisière avec le crochet orange sur l'aiguille voisine.
- Mettre l'aiguille vide hors travail.
Continuer à tricoter.

Ce procédé est possible aussi bien du côté du chariot que du côté opposé.

- En double fonture procéder de la même façon en transférant la maille de lisière sur la fonture avant et arrière en même temps.

Diminution d'une maille à trois mailles de la lisière

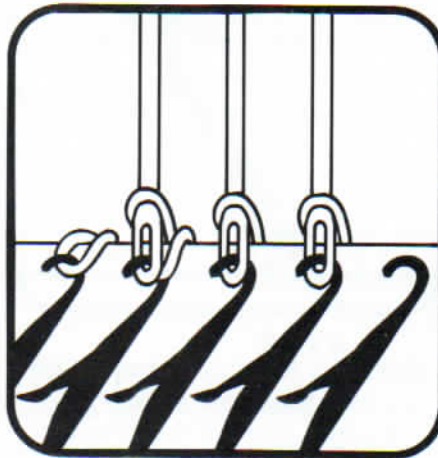
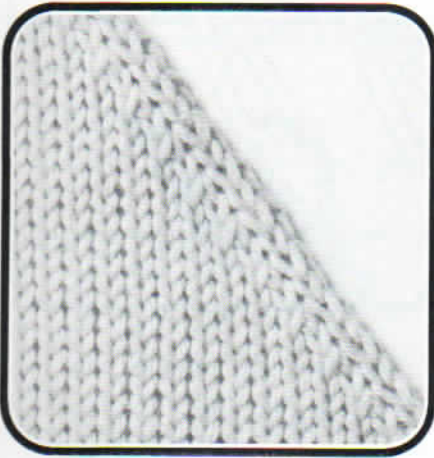

- Prendre les trois dernières mailles sur le crochet à trois chas, les transférer d'une aiguille à l'intérieur (c.-à-d. que sur la 3e aiguille il y a deux mailles).

- Mettre l'aiguille vide hors travail.
Continuer à tricoter.
Ce procédé est possible aussi bien du côté du chariot que du côté opposé.

Diminution au milieu du tricot en simple fonture

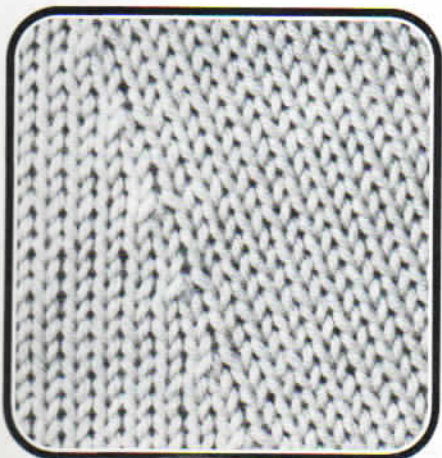

- Reporter le nombre de mailles désiré avec le peigne reporteur d'une aiguille à l'intérieur.
- Mettre l'aiguille vide hors travail.

Pour ces diminutions on reporte chaque fois le même nombre de mailles à l'intérieur.

Ce procédé est possible aussi bien du côté du chariot que du côté opposé.

Cette méthode est utilisée avant tout pour des jupes, car elles auront une meilleure forme qu'avec des diminutions en lisière.

Diminutions

Diminution de plusieurs mailles en simple fonture

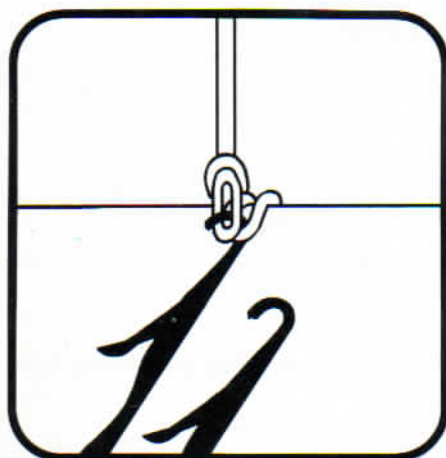
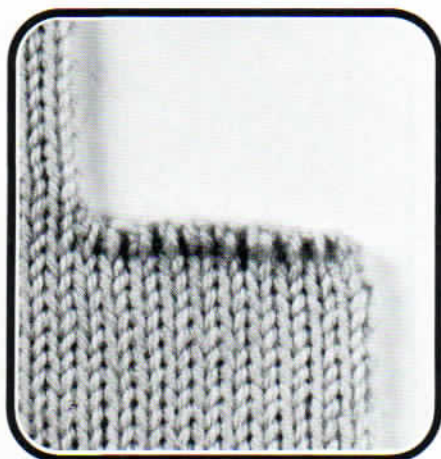

- Transférer la première maille du côté du chariot sur l'aiguille voisine.
- Tirer cette aiguille vers le haut, jusqu'à ce que les deux mailles passent derrière le clapet.

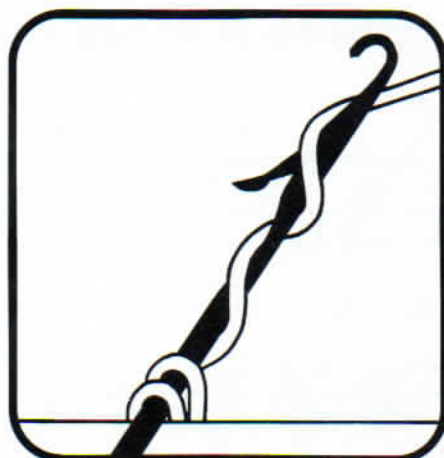

- Enrouler le fil avec lequel on tricote deux fois autour de l'aiguille pour qu'il se trouve une fois derrière et une fois devant le clapet.

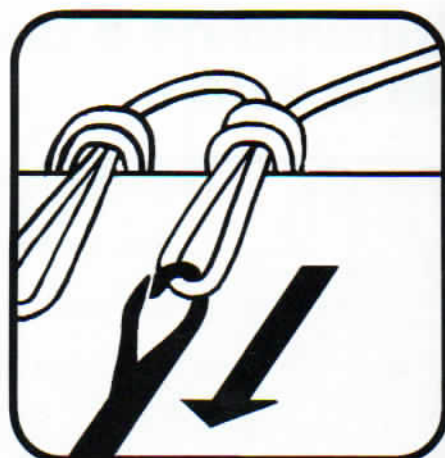

- Tirer l'aiguille vers le bas, jusqu'à ce que l'ancienne maille et le fil passent par dessus le clapet fermé pour former une nouvelle maille.
- Reporter la nouvelle maille sur l'aiguille suivante et continuer de la même façon. Ce procédé n'est possible que du côté du chariot.

Diminution de plusieurs mailles en double fonture

- Du côté du chariot avec aiguille à deux chas reporter le nombre désiré de mailles de la fonture arrière sur les aiguilles de la fonture avant.
Ensuite procéder comme pour simple fonture.

Les dégradés sont toujours tricotés avec le chariot réglé sur BX et avec les poussoirs. Le principe de base est le suivant: Avec BX seules les aiguilles avec poussoirs en position travail tricotent.

Ce principe peut être utilisé de différentes manières:

Diminutions de droite en dégradés

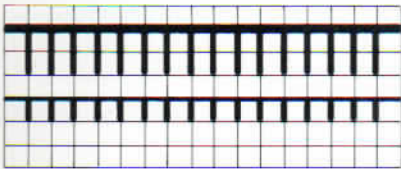
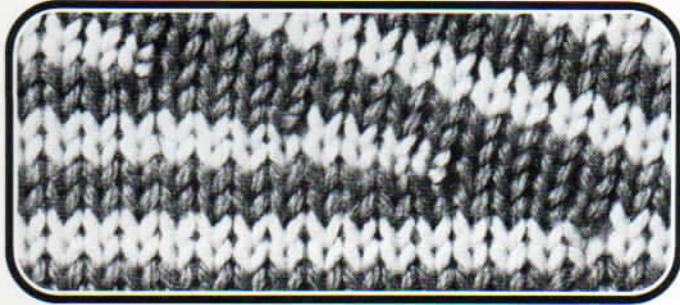

- Pour chaque aiguille en travail un poussoir en position travail.
- Chariot BX
- Tricoter un rang (chariot à gauche).

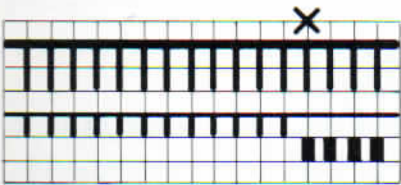

- A droite le premier groupe de poussoirs en position attente.

Le nombre de poussoirs dépend de la forme que l'on veut donner au dégradé (sur notre illustration ce sont 4 poussoirs).

- Tricoter 2 rangs.

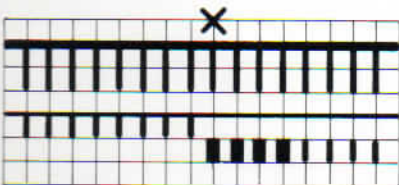

- A droite mettre le groupe de poussoirs suivant en position attente, etc.
- A la fin mettre tous les poussoirs en position attente.
- Chariot N

Continuer à tricoter.
Maintenant toutes les aiguilles tricotent.

Diminutions de gauche en dégradés

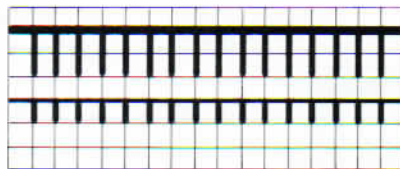
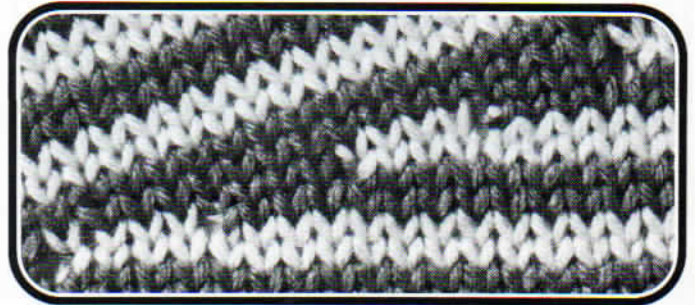

- Pour chaque aiguille en travail un poussoir en position travail.
- Chariot BX (chariot à droite)

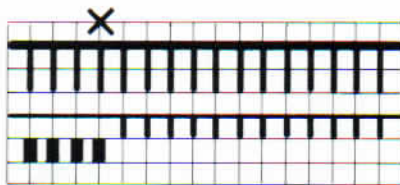

- A gauche le premier groupe de poussoirs en position attente.

- Tricoter 2 rangs.

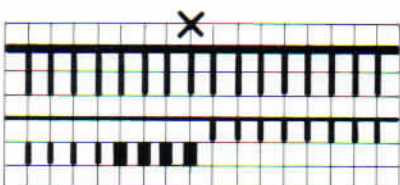

- A gauche mettre le groupe de poussoirs suivant en position attente, etc.
- A la fin mettre tous les poussoirs en position attente.
- Chariot N

Continuer à tricoter.

Dégradés

Augmentations de gauche en dégradés

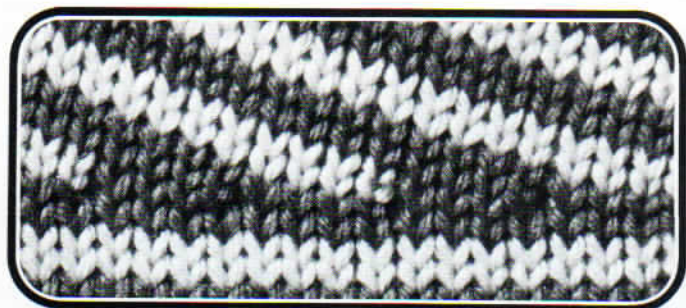

– Tricoter un rang. Chariot à gauche.

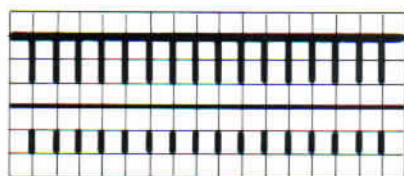

– Pour chaque aiguille en travail un poussoir en position attente.

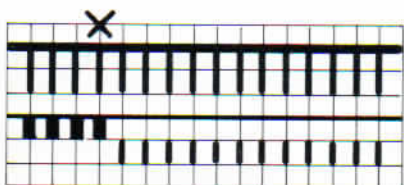

– A gauche mettre le premier groupe de poussoirs en position travail.

– Tricoter 2 rangs.

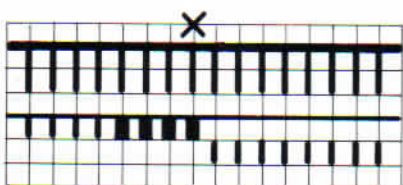

– A droite mettre le groupe de poussoirs suivant en position travail, etc.

– A la fin mettre tous les poussoirs en position attente.

– Chariot N
Continuer à tricoter.

Augmentations de droite en dégradés

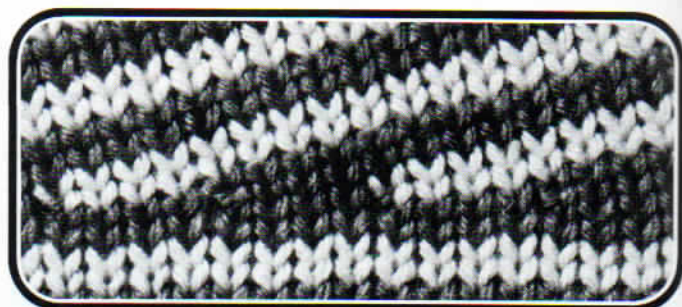

Chariot à droite.

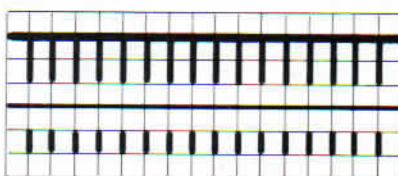

– Pour chaque aiguille en travail un poussoir en position attente.

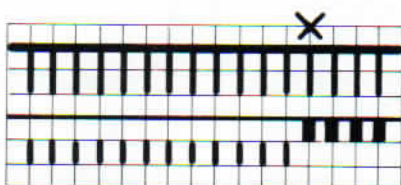

– A droite mettre le premier groupe de poussoirs en position travail.

– Tricoter 2 rangs.

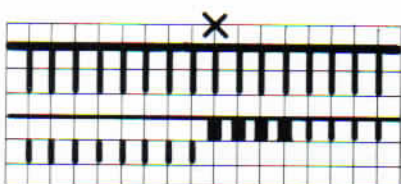

– A gauche mettre le groupe de poussoirs suivant en position travail, etc.

– A la fin mettre tous les poussoirs en position attente.

– Chariot N
Continuer à tricoter.

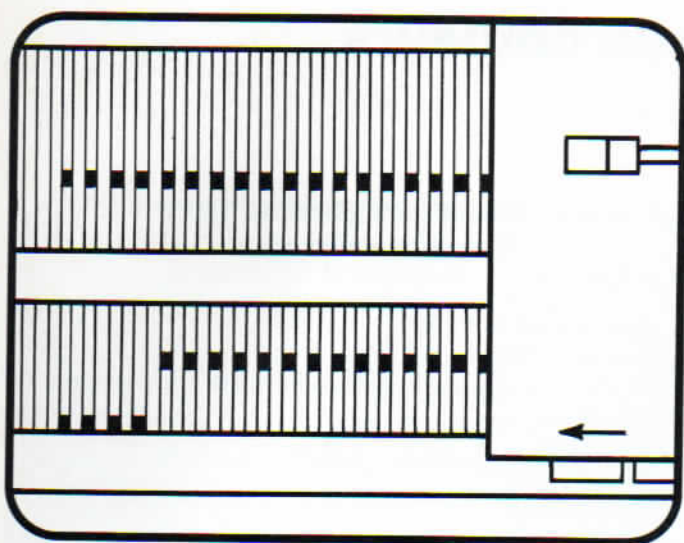

Règle générale:

Changer la position de plusieurs poussoirs toujours du côté opposé au chariot.

Abréviations:

Si vous voulez éviter les petits trous qui résultent des dégradés, procédez de la façon suivante: Du côté du chariot enrroulez le fil autour de l'aiguille dont le poussoir vient d'être mis en position attente du côté opposé au chariot. (Aiguilles marquées par une croix sur nos schémas.)

Pinces de poitrine = diminuer en dégradés des deux côtés

- Chariot BX
- Pour chaque aiguille en travail, mettre un poussoir en travail.
Chariot à droite
- A gauche mettre le premier groupe de poussoirs en position attente.
- Tricoter 1 rang.
- A droite mettre le premier groupe de poussoirs en position attente.
- Tricoter 1 rang, etc.
A la fin le chariot se trouve à droite.
- A gauche mettre tous les poussoirs en position travail.
- Tricoter 1 rang.
- A droite mettre tous les poussoirs en position travail.
- Tricoter 1 rang.
- Chariot N
A la fin mettre tous les poussoirs en position attente.
Continuer à tricoter.

Tricoter simultanément deux couleurs en diagonale

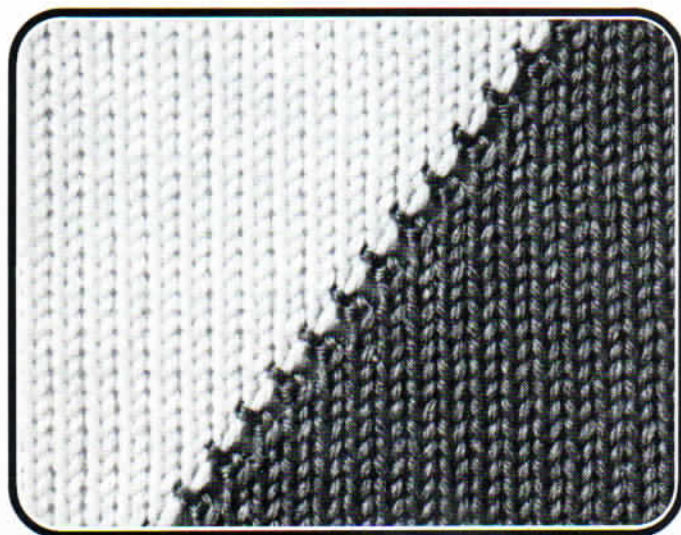

- **Enfiler la couleur pour la moitié droite** du tricot dans le bec-fil **gauche**, enfiler la couleur pour la moitié **gauche** du tricot dans le bec-fil **droit**.
- **Chariot BX ←**
Touche à flèche gauche enfoncée.
Pour chaque aiguille en travail sortir un poussoir du rail bloqueur:
- **Premier poussoir de gauche en position travail, tous les autres poussoirs en position attente.**
- **Bec-fil gauche dans la pince du chariot. Tricoter 2 rangs.**
- **Changer de couleur. Tricoter 2 rangs.**
- **Deuxième poussoir de gauche en position travail.**
- **Changer de couleur. Tricoter 2 rangs.**
- **Changer de couleur. Tricoter 2 rangs.**
Continuer ainsi c.-à-d. changer de couleur après chaque 2e rang, mettre à gauche un poussoir de plus en travail après chaque 4e rang.

Si on veut changer la direction de la ligne qui sépare les couleurs, il faut mettre tous les 4 rangs le dernier poussoir de la moitié gauche en position attente. On peut changer la position de plusieurs poussoirs en même temps. La ligne qui sépare les couleurs sera alors moins accentuée.

Incrustations

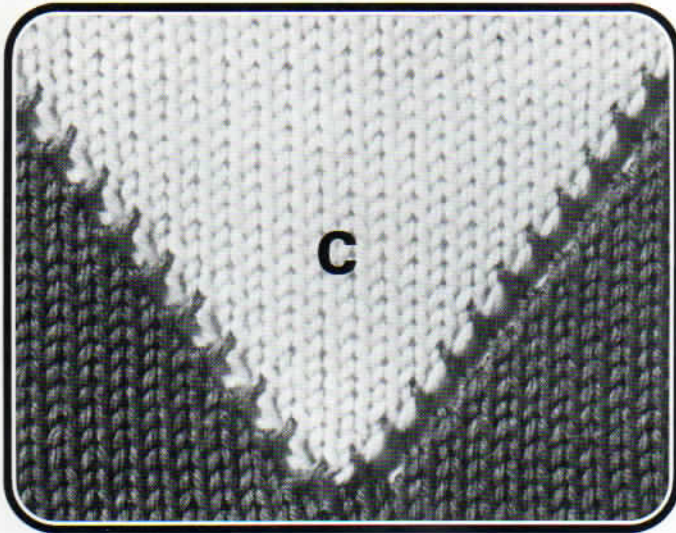

Tricoter d'abord quelques rangs en jersey d'une seule couleur.

– **Chariot BX**

Pour chaque aiguille en travail sortir un poussoir du rail bloqueur.

Section A

– **Mettre la moitié droite des poussoirs en travail.**

– **Tricoter 1 rang.**

Chariot à gauche.

– **Des poussoirs en travail mettre le dernier à gauche en position attente.**

– **Tricoter 2 rangs.**

Continuer comme suit: chaque fois que le chariot est à gauche, mettre le dernier poussoir de gauche en position attente, jusqu'à ce que plus aucun poussoir ne soit en travail.

Casser le fil.

Section B

Chariot à droite, continuer à tricoter avec la couleur no 1.

– **Mettre la moitié gauche des poussoirs en travail.**

– **Tricoter 2 rangs.**

Chariot à droite

– **Des poussoirs en travail mettre le dernier à droite en position attente.**

– **Tricoter 2 rangs.**

Continuer comme suit: chaque fois que le chariot est à droite, des poussoirs en travail mettre le dernier à droite en position attente, jusqu'à ce que plus aucun poussoir ne soit en travail.

Casser le fil.

Section C

– **Changer de couleur.**

Chariot à droite

– **Mettre le premier poussoir à droite du milieu en position travail.**

– **Tricoter 1 rang.**

– **Mettre le premier poussoir à gauche du milieu en position travail.**

– **Tricoter 1 rang.**

Continuer comme suit: chaque fois que le chariot est à droite mettre un poussoir supplémentaire en position travail du côté droit.

Procéder de la même façon du côté gauche.

A la fin quand tous les poussoirs sont en travail:

– **Chariot N**

Mettre les poussoirs en position attente.

Continuer à tricoter.

Pour partager les mailles, ce qui est nécessaire pour les encolures, on utilise également les poussoirs et le réglage du chariot sur BX. Il y a trois méthodes possibles:

- 1° Tricoter les deux moitiés simultanément.
- 2° Tricoter à l'aide des poussoirs, d'abord la première moitié, ensuite la deuxième.
- 3° Prendre les mailles de la deuxième moitié sur peignes-reporteurs pendant que l'on tricote la première moitié.

1° Tricoter les deux moitiés de l'encolure simultanément

Cette méthode est uniquement conseillée pour des fentes verticales ou pour des encolures en pointe dans le tricot jersey.

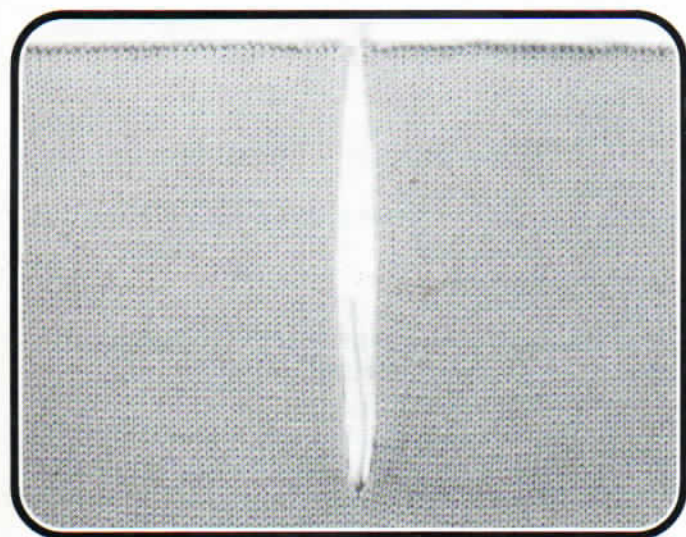

Exemple: fente verticale

- Chariot BX ←
- Laine pour la moitié droite dans le bec-fil gauche.
Laine pour moitié gauche dans le bec-fil droit.
- Mettre les poussoirs pour la moitié gauche en position travail.
- Mettre les poussoirs pour la moitié droite en position attente.
- Bec-fil de gauche dans la pince du chariot.
- Tricoter 2 rangs.
(2 rangs de la moitié droite sont tricotés)
- Changer de bec-fil.
- Tricoter 2 rangs.
(2 rangs de la moitié gauche sont tricotés)

Remarque: N'oubliez pas que le compte-rangs indique le double des rangs qui ont été tricotés en réalité, car vous avez tricoté 2 rangs de la première moitié et ensuite 2 rangs de la deuxième moitié. Si vous voulez tricoter une encolure en V diminuez aux bords correspondants.

2° A l'aide des poussoirs tricoter d'abord la première moitié puis la deuxième

Cette méthode ne peut être employée que pour le jersey et le jacquard. Elle est conseillée pour toutes les formes d'encolures.

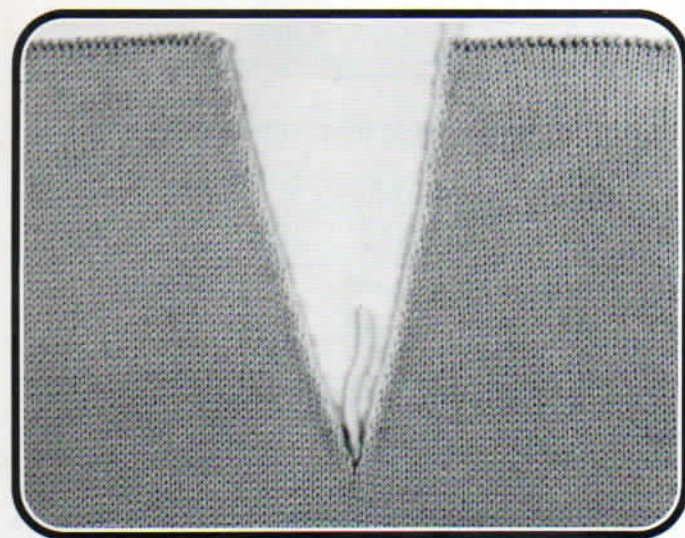

Exemple: Encolure en V

- Pour la moitié droite du tricot, mettre les poussoirs en position travail.
- Chariot BX
- Tricoter la première moitié en diminuant à gauche pour l'encolure.
Mettre les aiguilles vides et poussoirs correspondants en position attente.
(Notre exemple $-1 \bullet 4$. R)
(Ne pas oublier de diminuer à droite en même temps pour l'emmanchure.)
Arrêter les mailles.
Casser le fil.
- Mettre les poussoirs pour la moitié droite dans le rail bloqueur.
- Pour tricoter la moitié gauche chariot N.
Tricoter la moitié gauche en sens inverse, c.-à-d. diminuer du côté droit pour encolure.
Arrêter les mailles.

3° Prendre les mailles de la deuxième moitié sur peignes-reporteurs pendant que l'on tricote la première moitié

Cette méthode est la plus simple lorsqu'on tricote des dessins. Elle est conseillée pour toutes les formes d'encolures.

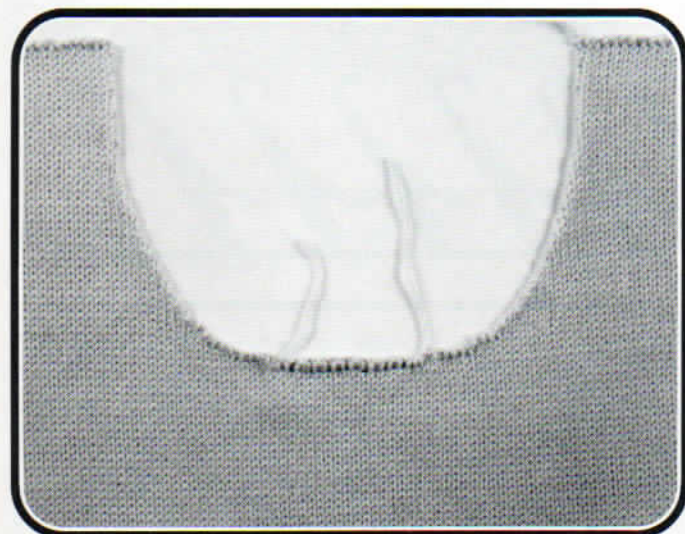

Exemple: Encolure ronde

- Pour le milieu de l'encolure arrêter les mailles du milieu comme suit
(notre exemple 20 mailles):
Prendre un bout du même fil avec lequel on tricote.
Arrêter le nombre de mailles nécessaire comme décrit page 49 pour arrêter à la main les mailles en jersey. Pour finir tirer les deux bouts de fil vers le bas.
- Prendre sur le peigne-reporteur les mailles se trouvant à gauche des mailles déjà arrêtées.
Mettre le rail de protection sur le peigne-reporteur.
- A droite continuer à tricoter.
(Si vous avez tricoté en dessin, notez à quel motif vous en êtes.)
Diminuer à gauche
(notre exemple $-5, -4, -3, -2, -2 \times 1 \bullet 2$. R).
Tricoter le nombre nécessaire de rangs (42).
Arrêter
- Remettre les mailles des peignes-reporteurs à nouveau sur les aiguilles.
Tricoter côté gauche en sens inverse, c.-à-d. en diminuant à droite.
A la fin arrêter les mailles.

Boutonnière

Boutonnière en tricot double fonture

Il est recommandé dans la plupart des cas de choisir un tricot double fonture pour une bande de boutonage, par exemple côte bonneterie, maille longue.

La boutonnière horizontale de notre exemple a 8 mailles de largeur.

- **Transférer 4 mailles de la fonture avant sur la fonture arrière.**
- **Tricoter ces mailles avec celles des aiguilles de la fonture arrière.** C.-à-d., pousser l'aiguille vers le haut jusqu'à ce que la première maille passe derrière le clapet ouvert **mais pas la deuxième.** Maintenant tirer l'aiguille vers le bas, jusqu'à ce que la première maille passe par-dessus le clapet fermé. Il ne reste plus qu'une seule maille dans la tête de l'aiguille.

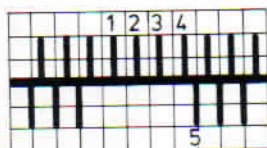

- **Reporter la maille no 2 sur aiguille no 1 et tricoter les deux mailles ensemble.**
- **Remettre à nouveau la maille sur l'aiguille no 2.**
- **Reporter la maille no 3 sur l'aiguille no 2, tricoter, et ainsi de suite.**

- **Pour finir reporter la dernière maille de la boutonnière sur l'aiguille no 5 de la fonture avant.**
- **Laisser toutes les aiguilles vides en travail.**
- **Tricoter 1 rang.**

- **Croiser le fil zigzag sur les aiguilles.**
Continuer à tricoter.
Cette boutonnière ne doit plus être renforcée.

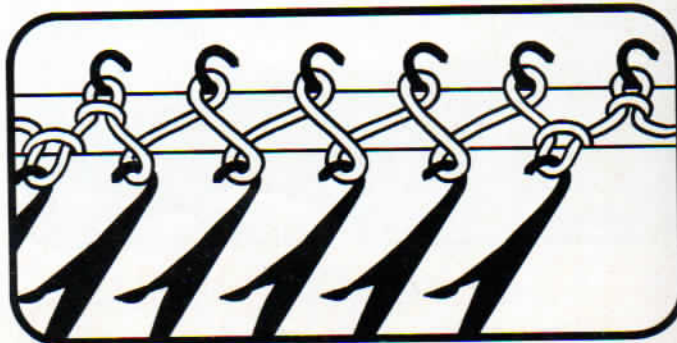
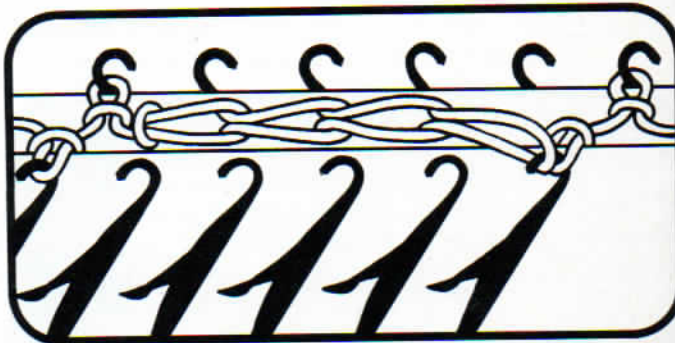
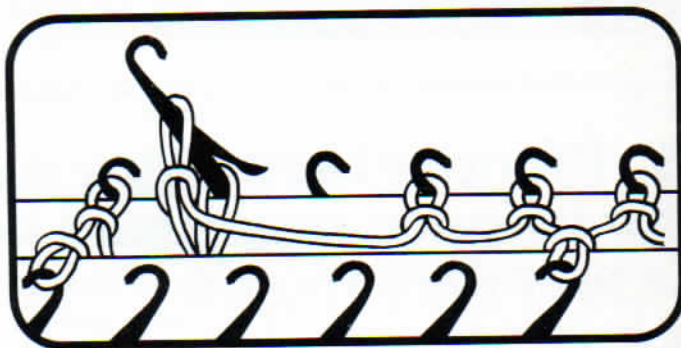
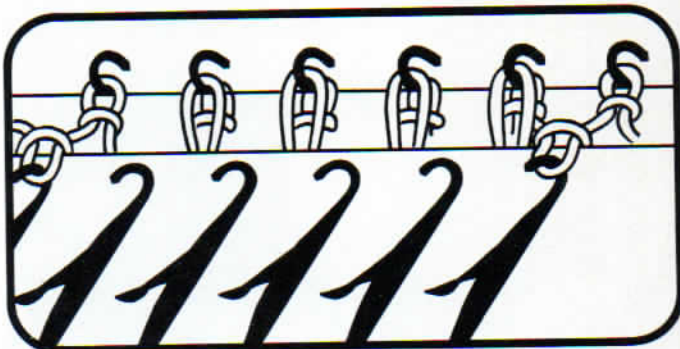
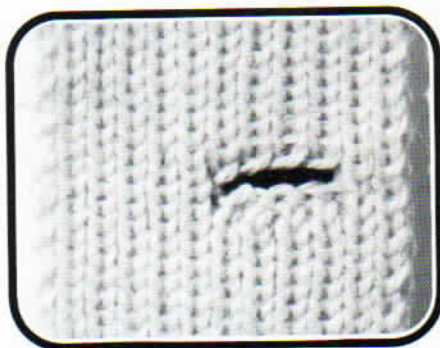

Les différents réglages du disque sélecteur permettent de tricoter un grand nombre de dessins.

Sur cette page figurent les explications des différents réglages du disque sélecteur.

Sur les pages suivantes se trouve un choix important de points fantaisie.

AX	Avec poussoirs en travail = tricote normalement.	Avec poussoirs en position attente = forme des jetées.	
BX	Avec poussoirs en travail = tricote normalement.	Avec poussoirs en position attente = ne tricote pas.	
CX	Tricote sans poussoirs.	Tricote tubulaire en Jersey.	De droite à gauche: tricote sur fonture avant. De gauche à droite: tricote sur fonture arrière.
DX	Avec poussoirs en travail = tricote tubulaire en Jersey.	Avec poussoirs en position attente = tricote tubulaire, avec jetées.	De droite à gauche: Tricote sur fonture avant. De gauche à droite: tricote sur fonture arrière.
EX	Tricote sans poussoirs.	Tricote côte anglaise.	Deux chariots EX = côte anglaise Un chariot EX, l'autre N = côte perlée.
FX	Avec poussoirs en travail = tricote normalement.	Avec poussoirs en position attente = tricote côte anglaise.	
GX	Hors travail total Passage à vide		
HX	Avec poussoirs en travail = tricote tubulaire en Jersey.	Avec poussoirs en position attente = ne tricote pas.	

Vous trouvez ces informations en forme d'aide-mémoire sur le tableau de bord.

Points fantaisie

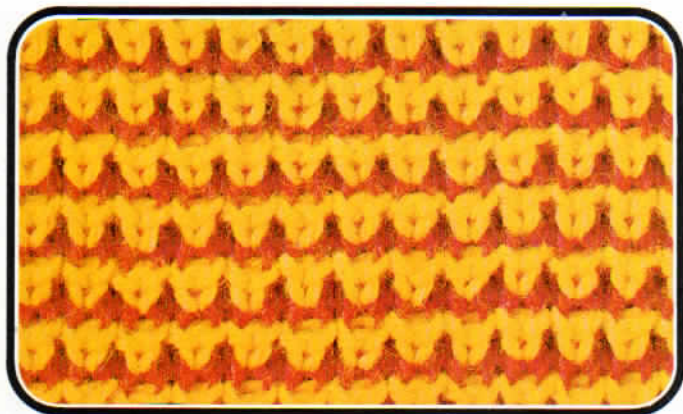

Manivelle en bas, abaisseurs orange

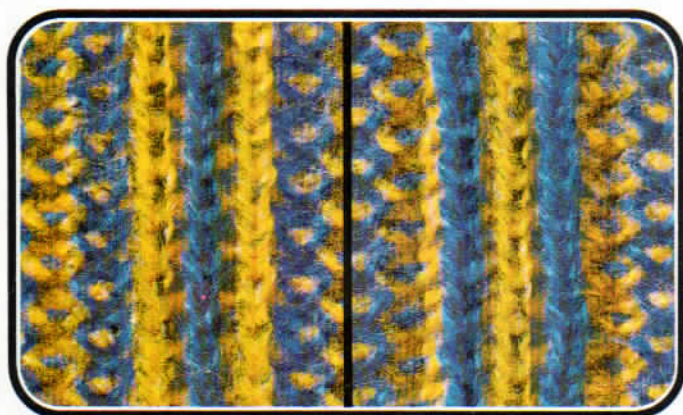
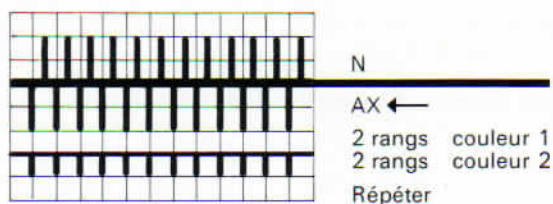

Manivelle en haut, abaisseurs noirs

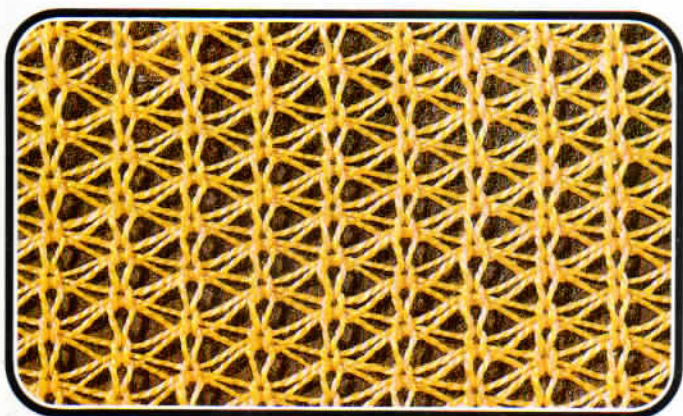
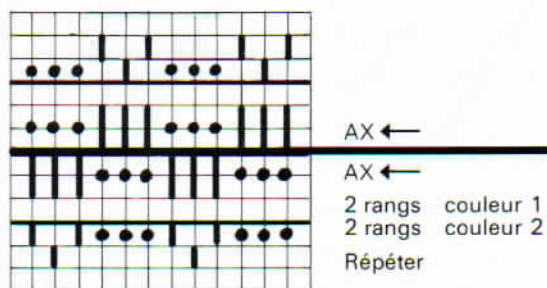

Manivelle en bas, abaisseurs noirs

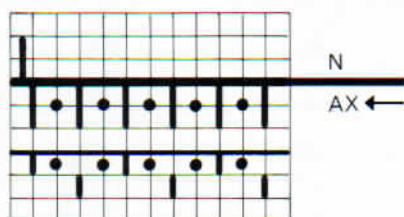

Pour avoir une lisière nette, mettre à gauche sur la fonture arrière une aiguille supplémentaire en travail.

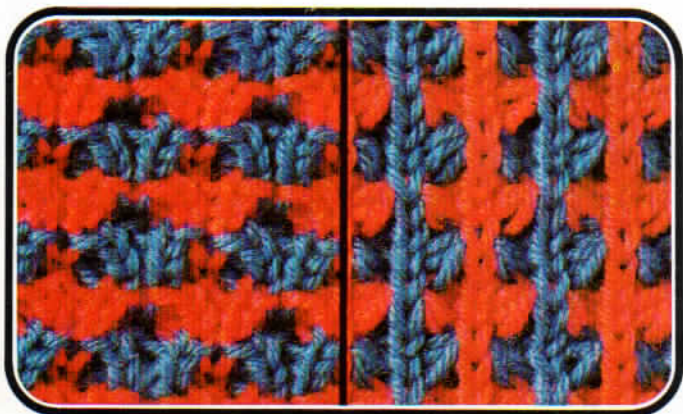

Manivelle en haut, abaisseurs orange

Contre la règle des aiguilles dernière aiguille de droite et **de gauche** sur fonture arrière

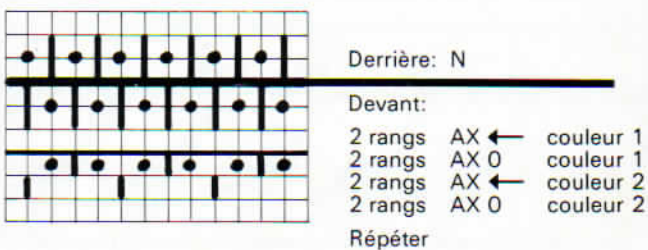

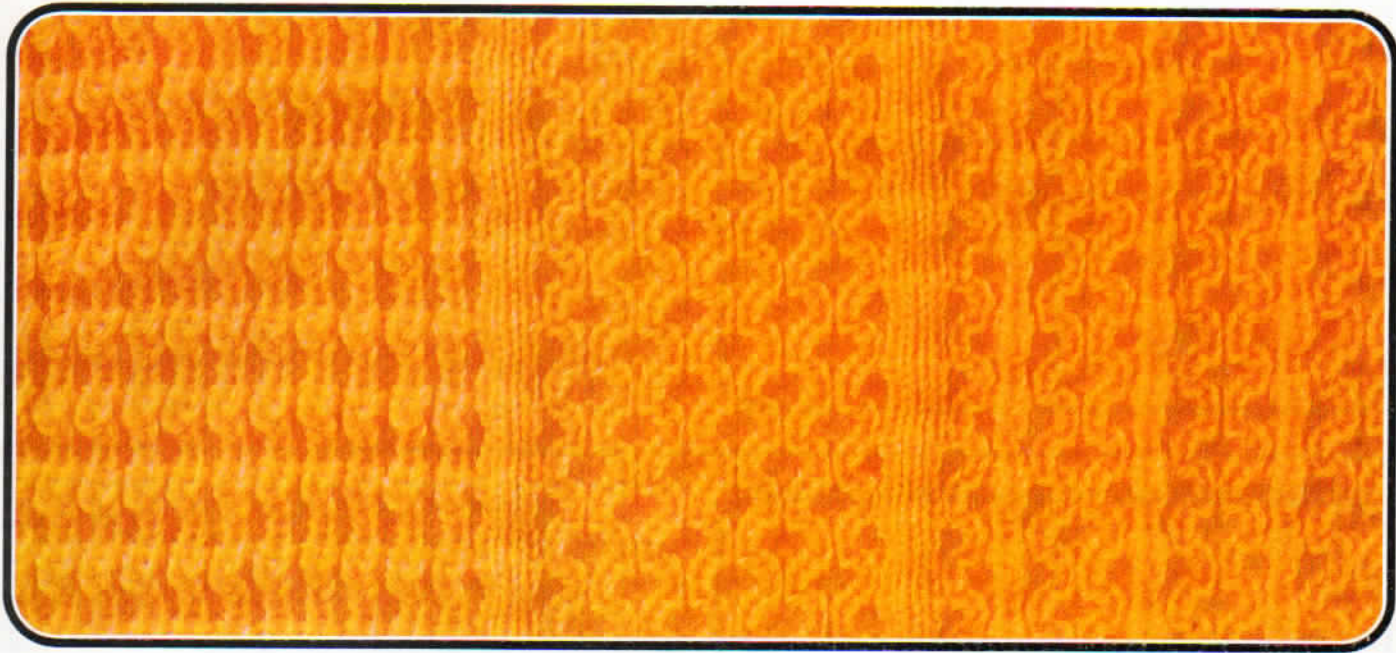

Point irlandais

Manivelle en haut, abaisseurs orange

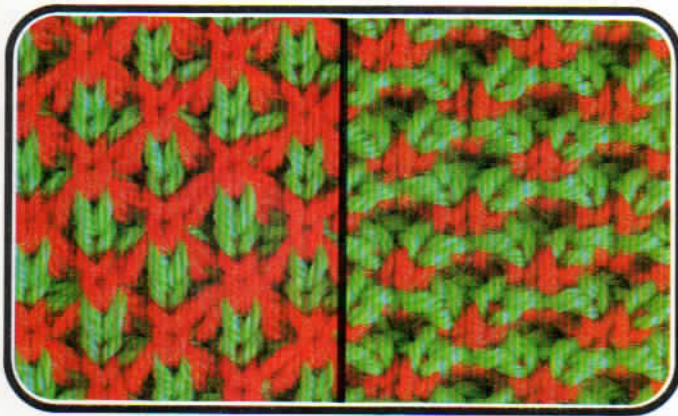
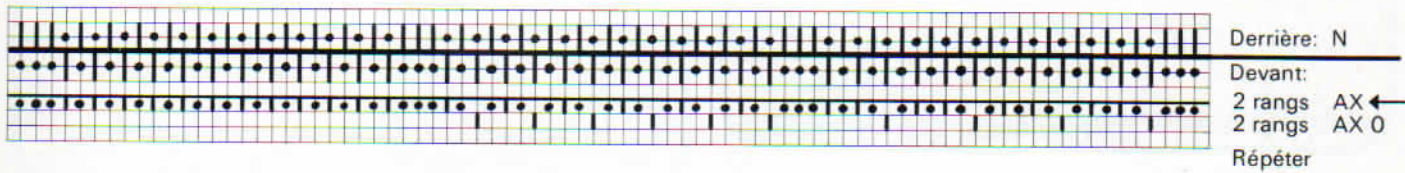

Manivelle en haut, abaisseurs orange

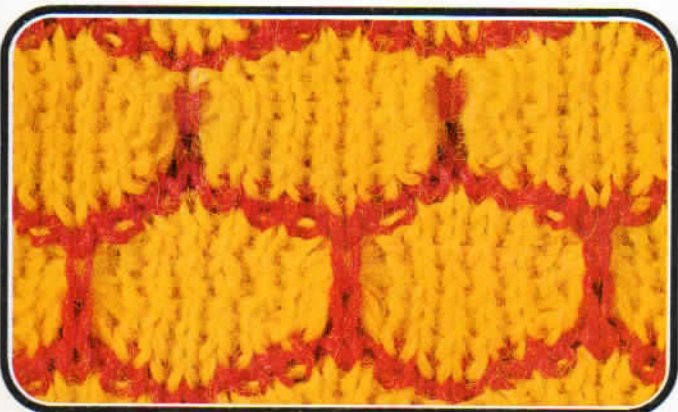
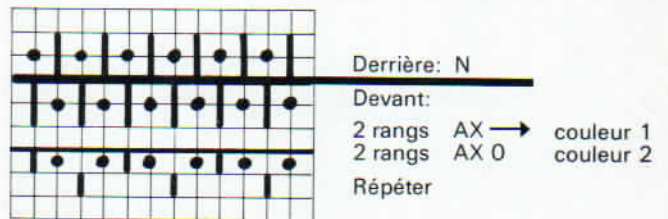

Manivelle en bas, abaisseurs orange

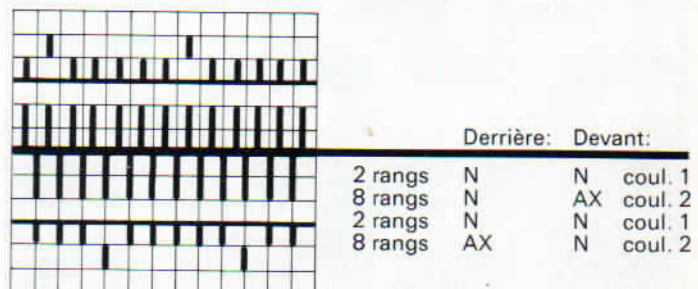

Points fantaisie

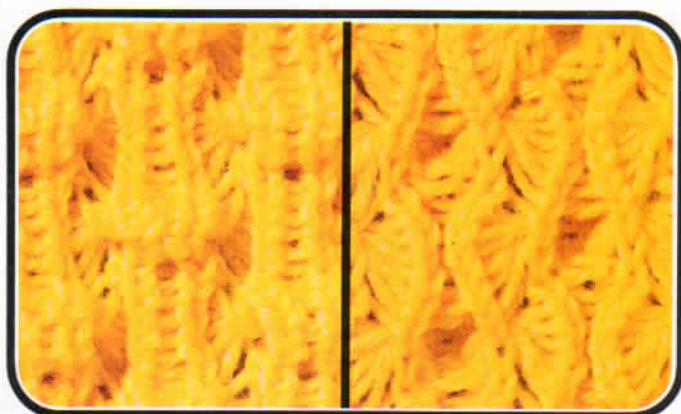

Manivelle en bas, abaisseurs orange

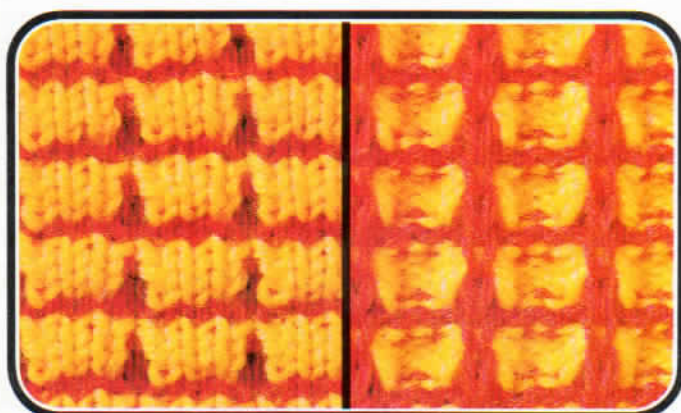
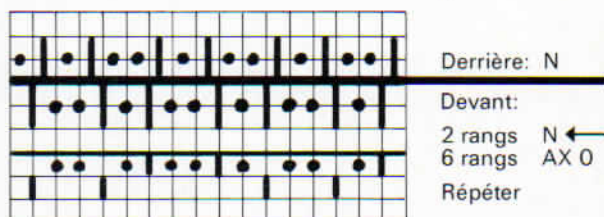

Manivelle en bas, abaisseurs orange

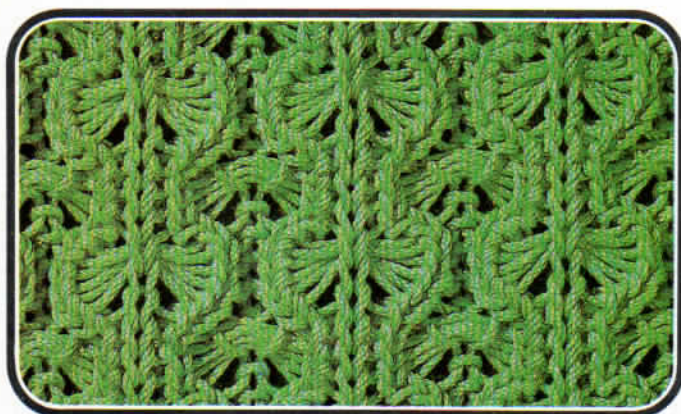
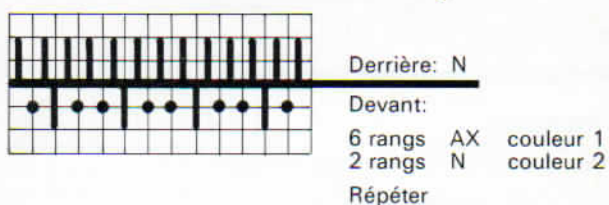

Manivelle en bas, abaisseurs noirs

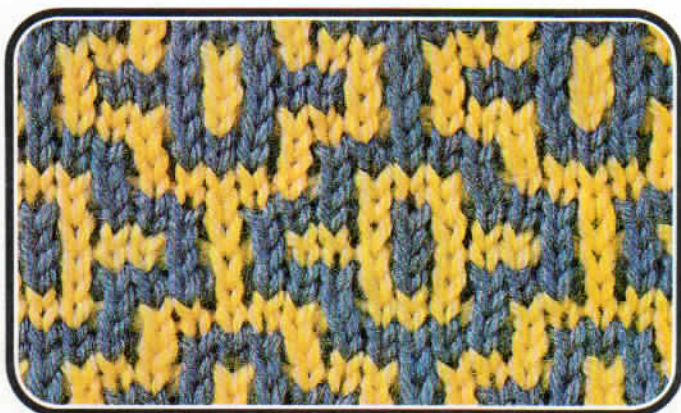
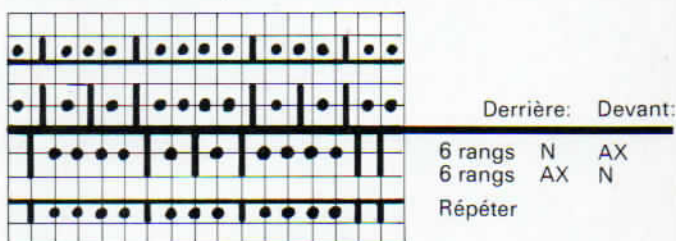

Manivelle en bas, abaisseurs noirs



Schéma: (Carte jac No 3)



X = poussoirs en position attente
carré vide = poussoirs en position travail
Pour chaque carré tricoter 2 rangs.

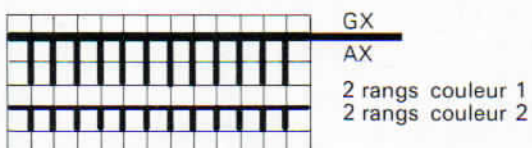
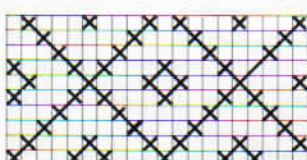
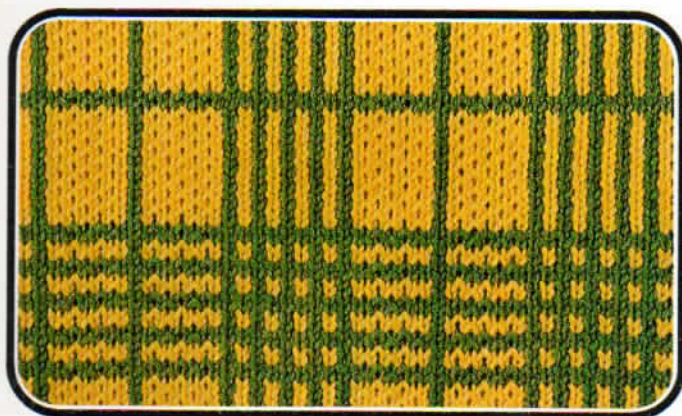

Jacquard

Manivelle en bas, abaisseurs orange

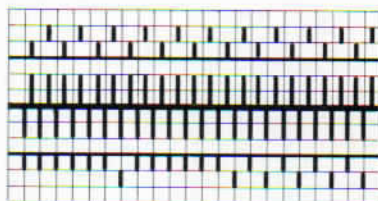

BX ↔
BX ←

7 fois { 2 rangs couleur 1
 2 rangs couleur 2
 4 rangs couleur 1
7 fois { 2 rangs couleur 1
 2 rangs couleur 2
4 fois { 6 rangs couleur 1
 2 rangs couleur 2
 4 rangs couleur 1
Répéter

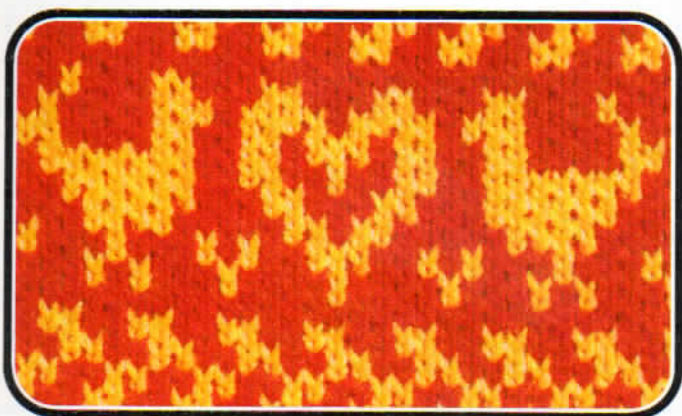

Jacquard

Manivelle en bas, abaisseurs orange

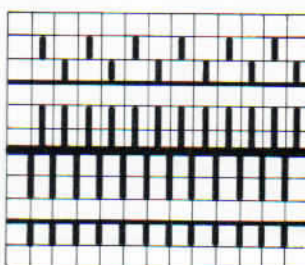

BX ↔
BX ←

Disposition des poussoirs selon schéma
2 rangs couleur de garniture
2 rangs couleur de base
Répéter

Schéma: (Cartejac 46)

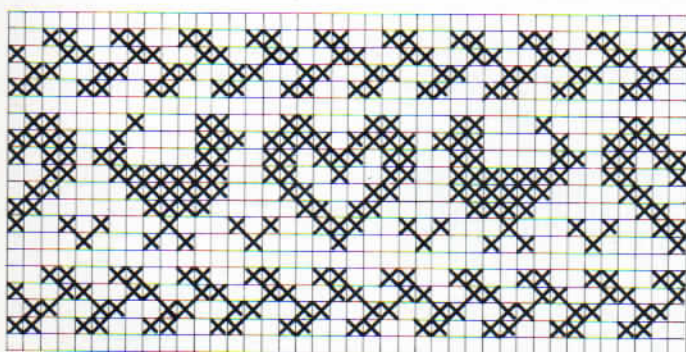

X = couleur de garniture
carré vide = couleur de base
1 carré = 1 maille = 2 rangs = CR 4

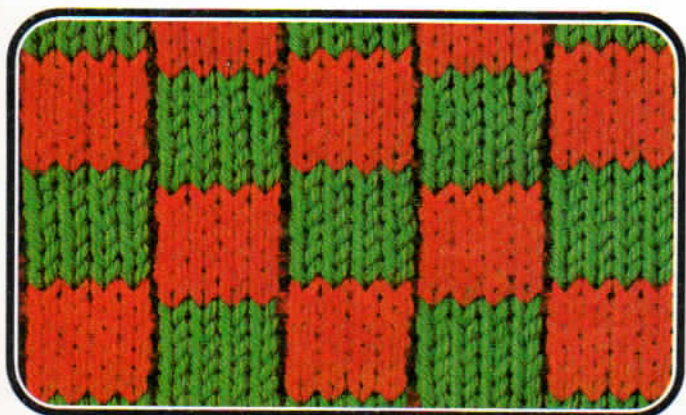

Jacquard réversible

Manivelle en haut, abaisseurs noirs

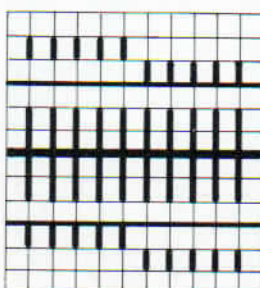

Derrière: Devant:

11 rangs BX ← BX ←
1 rang BX → BX →

2 rangs couleur 1
2 rangs couleur 2
Répéter

Points fantaisie



Manivelle en bas, abaisseurs noirs

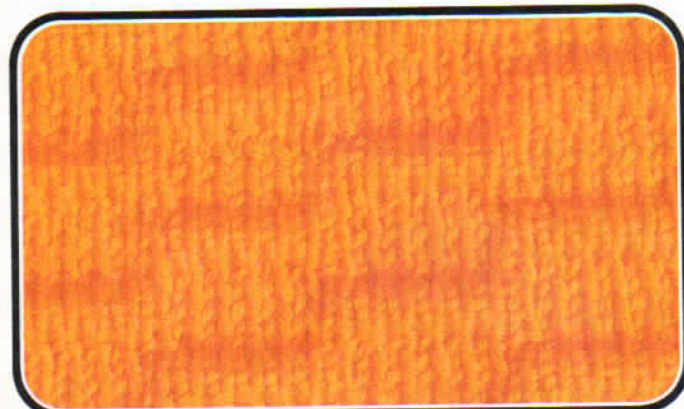
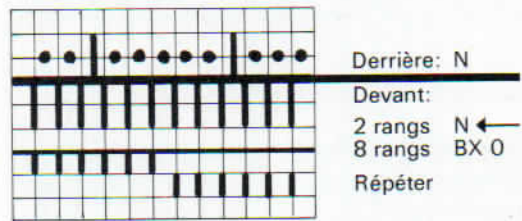

Manivelle en bas, abaisseurs noirs

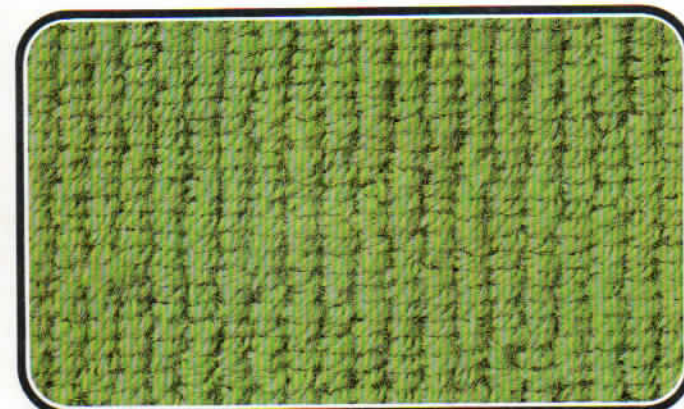
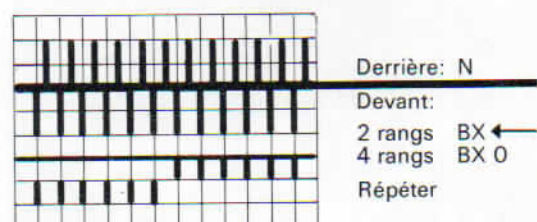

Point tapis

Manivelle en bas, abaisseurs noirs

Grandeur de maille sur chariot arrière 2 à 3 numéros plus petite, que sur chariot avant

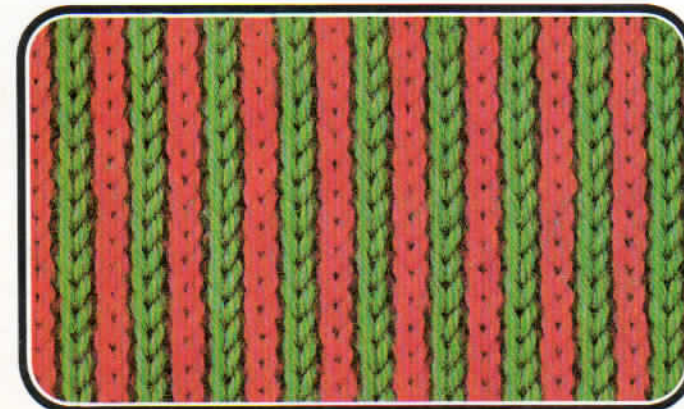
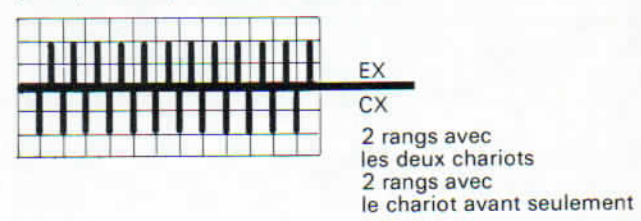

Tubulaire fantaisie

Manivelle en haut, abaisseurs noirs

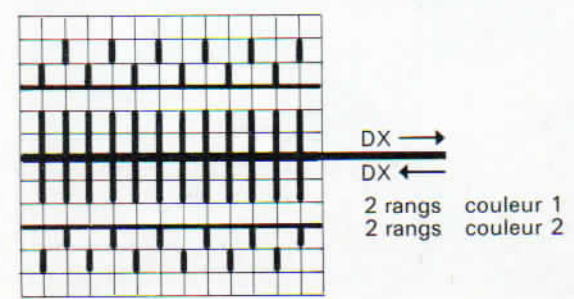

Points fantaisie

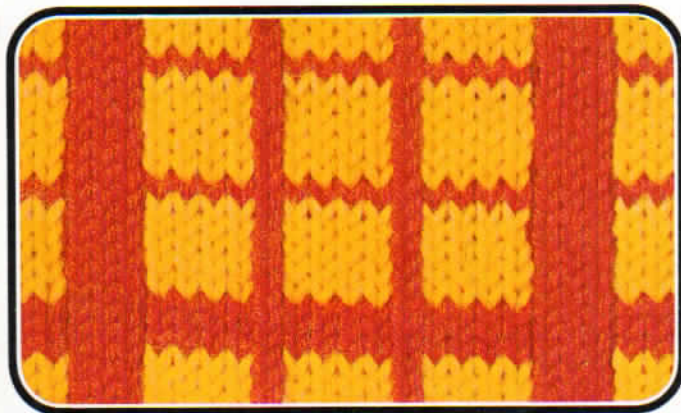

Jacquard tubulaire

Manivelle en haut, abaisseurs noirs

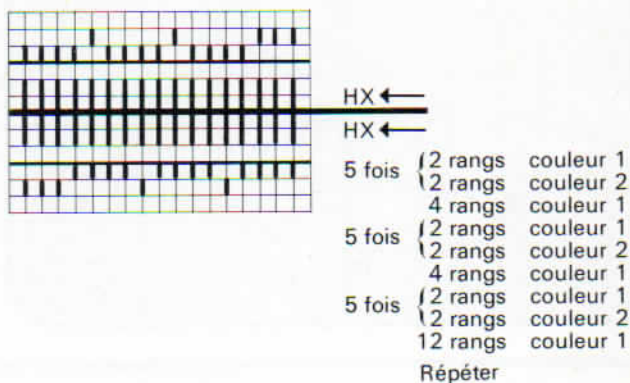

Important: Chaque fois que vous tricotez plus de deux rangs avec la même couleur, il faut mettre le fil dans la tête de la dernière aiguille à droite de la fonture avant quand le chariot est à droite.

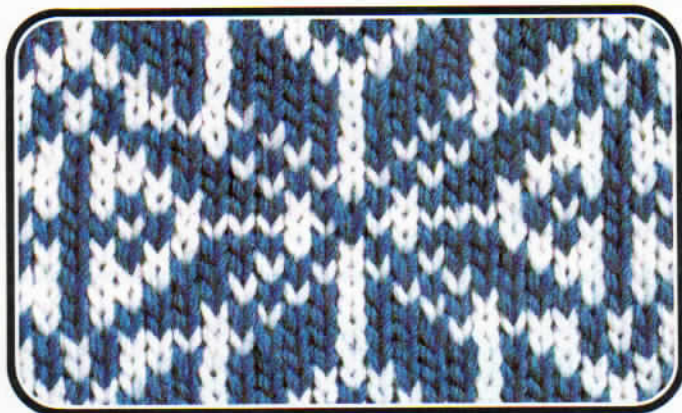

Jacquard tubulaire

Manivelle en haut, abaisseurs noirs

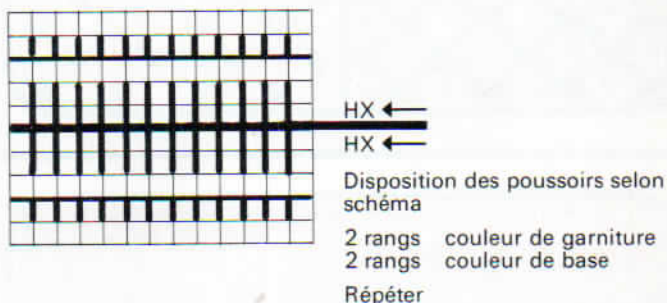

Schema: (Carte jac 29)

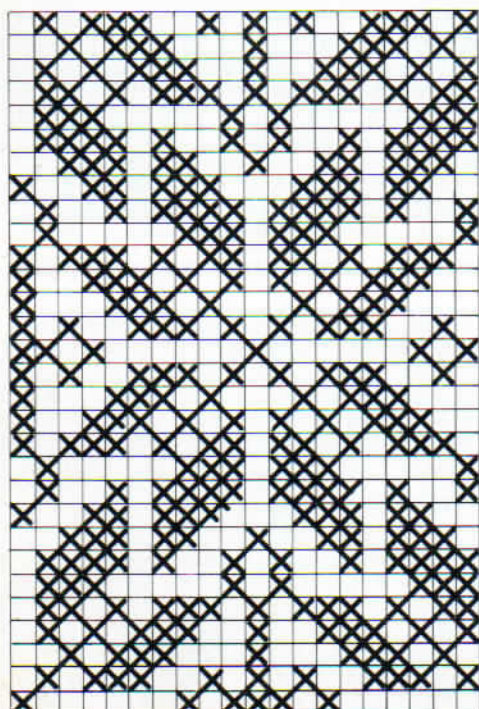

X = couleur de garniture
carré vide = couleur de base
1 carré =
1 maille =
1 rang = CR 4

Important: Veiller à ce que les poussoirs soient disposés de façon à assurer, qu'avec chaque couleur on tricote au moins une des mailles de lisière de gauche (soit sur fonture avant ou arrière). Si cela n'est pas le cas, il faut chaque fois que le chariot est à gauche mettre le fil dans la tête de la dernière aiguille à gauche de la fonture avant.

Points fantaisie

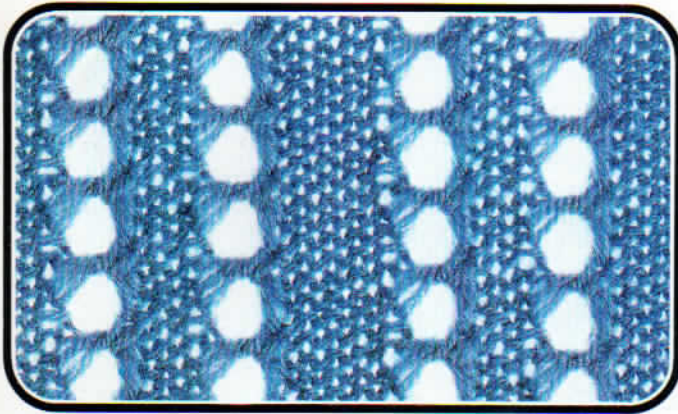

A réaliser avec U 70

Manivelle en bas, abaisseurs noirs

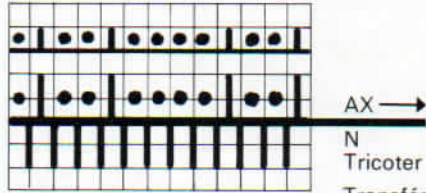

Tricoter 4 rangs.

Transférer toutes les mailles de la fonture arrière sur la fonture avant.

Répéter

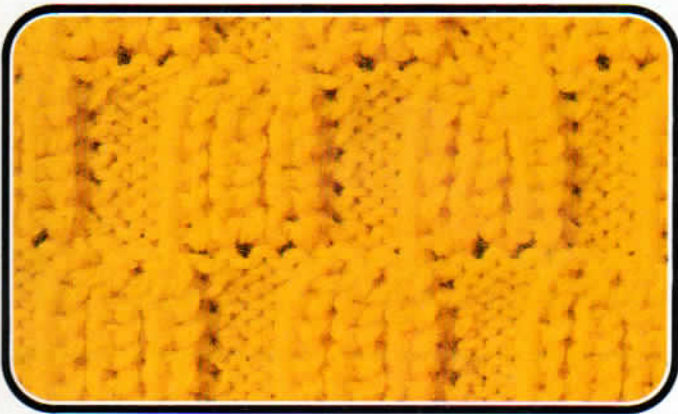

A réaliser avec U 70

Manivelle en bas, abaisseurs noirs

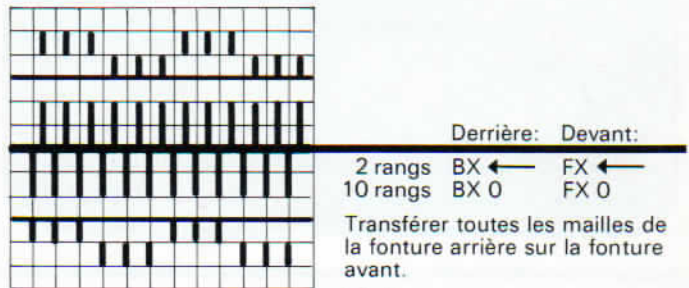

Répéter

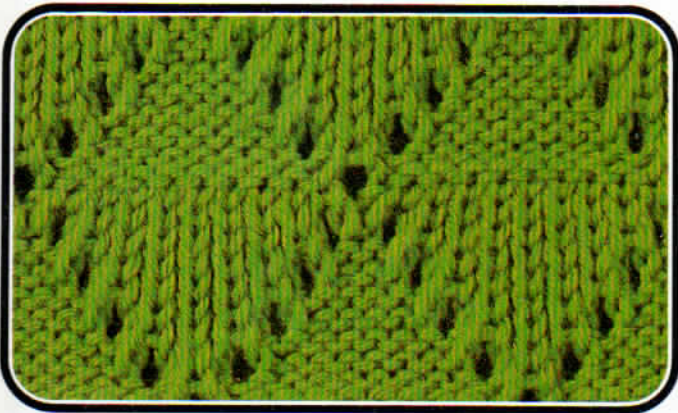

A réaliser avec U 70

Manivelle en bas, abaisseurs noirs

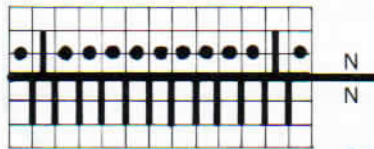

5 fois

Derrière placer les aiguilles en position travail selon schéma. Tricoter 2 rangs.

Transférer toutes les mailles de la fonture arrière sur la fonture avant.

5 fois

Derrière placer les aiguilles en position travail selon schéma. Tricoter 2 rangs.

Transférer toutes les mailles de la fonture arrière sur la fonture avant.

Répéter

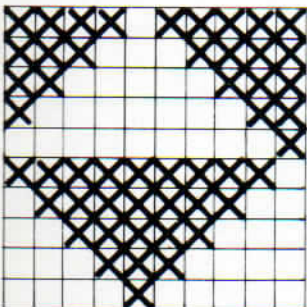

1 carré =
1 aiguille =
2 rangs

Points fantaisie

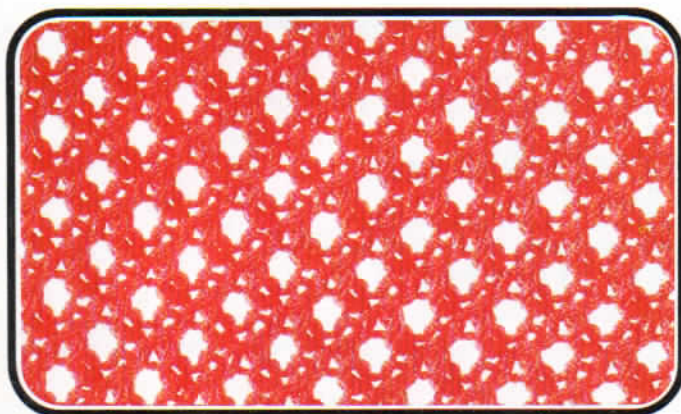

A réaliser avec U 70

Manivelle en bas, abaisseurs orange

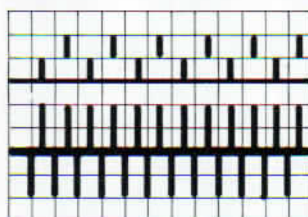

BX ←
N

Tricoter 2 rangs.

Transférer toutes les mailles de la fonture arrière sur la fonture avant.

Répéter

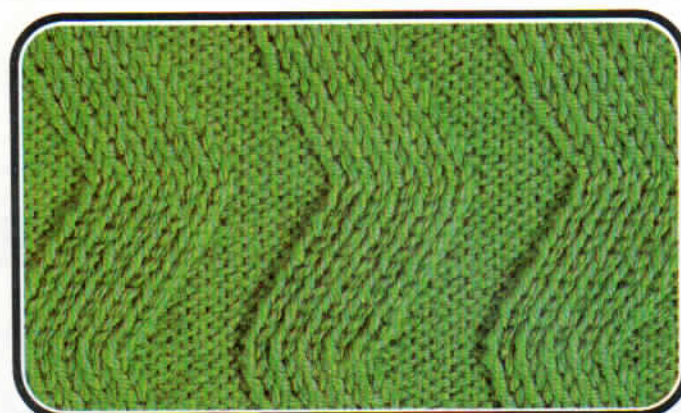

Avant de commencer déplacer la fonture arrière complètement vers la droite

Manivelle en bas, abaisseurs noirs

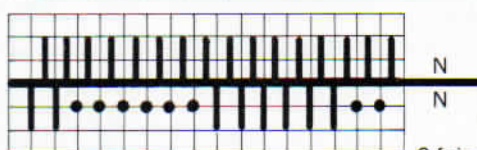

6 fois { Tricoter 2 rangs
Chevaler un tour de manivelle à gauche.

6 fois { Tricoter 2 rangs
Chevaler un tour de manivelle à droite.

Répéter

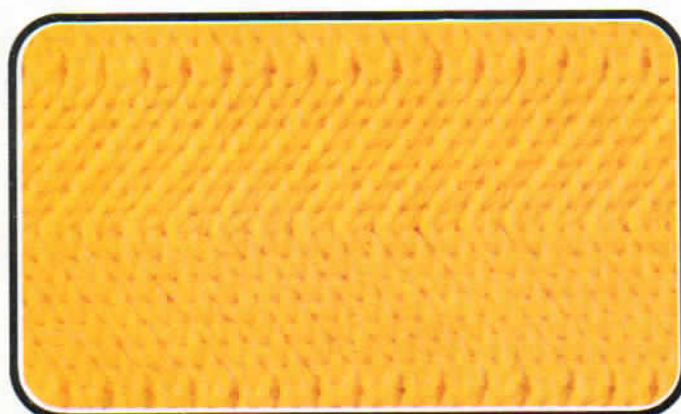

Manivelle en bas, abaisseurs orange

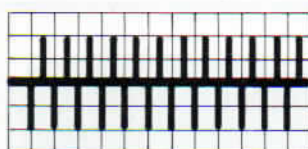

EX
EX
7 fois

{ Chevaler un tour de manivelle à gauche.
Tricoter un rang
Chevaler un tour de manivelle à droite.
Tricoter un rang
Tricoter un rang sans chevaler.

Répéter

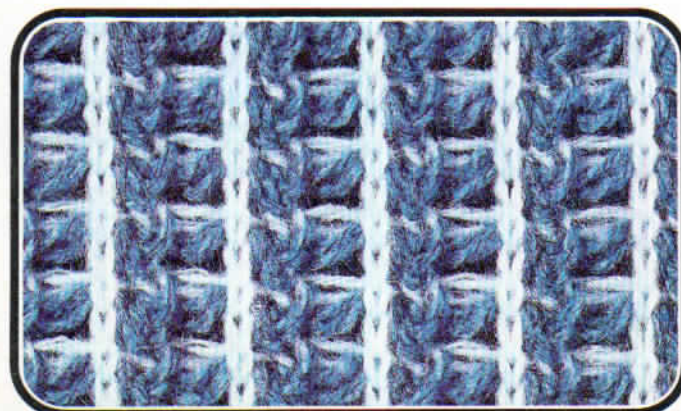

Manivelle en bas, abaisseurs orange

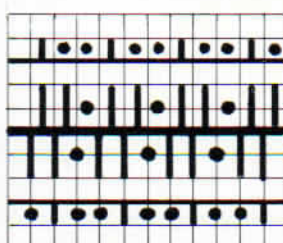

Derrière et devant:

4 rangs AX couleur 1
Chevaler un tour de manivelle à gauche.

2 rangs N couleur 2
Chevaler un tour de manivelle à droite.

Répéter

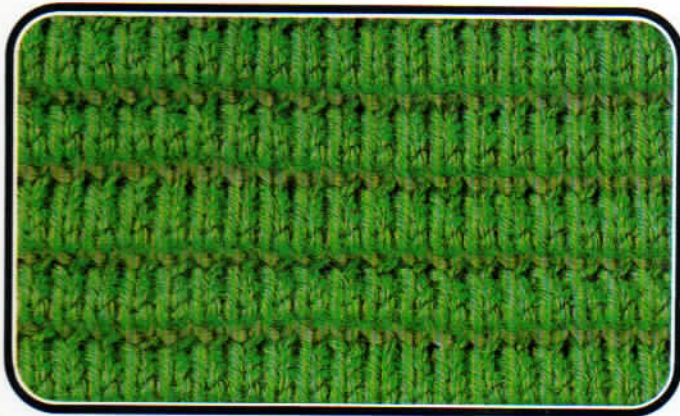

Manivelle en bas, abaisseurs noirs
 Grandeur de maille sur chariot arrière trois numéros plus grande que sur chariot avant.

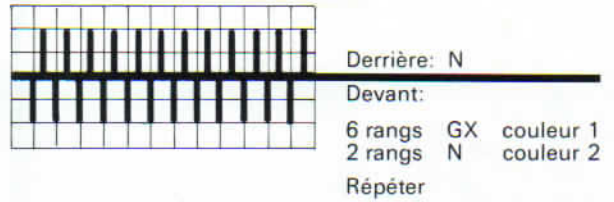

Torsade

Manivelle en bas, abaisseurs noirs

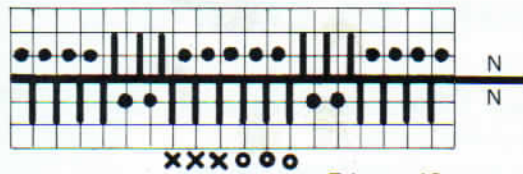

Tricoté 12 rangs.
 Transférer les mailles XXX sur les
 aiguilles 000 et les mailles 000 sur
 les aiguilles XXX.
 Répéter

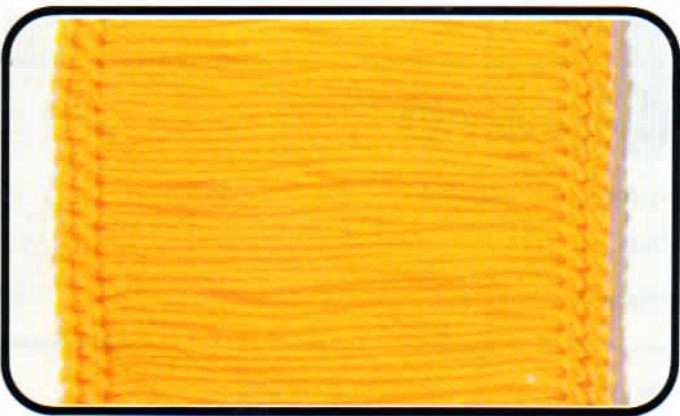

Franges

Manivelle en bas, abaisseurs orange

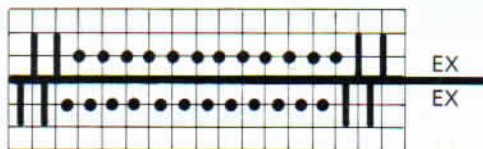

Tricoté 2 rangs.
 Chevaler un tour de manivelle à
 gauche.

Tricoté 2 rangs.
 Chevaler un tour de manivelle à
 droite.

Répéter



La chaussette

Si vous suivez fidèlement nos instructions en employant la même laine que pour les essais, page 17, vous obtiendrez une chaussette correspondant aux numéros de chaussures 38-39 (5-6).

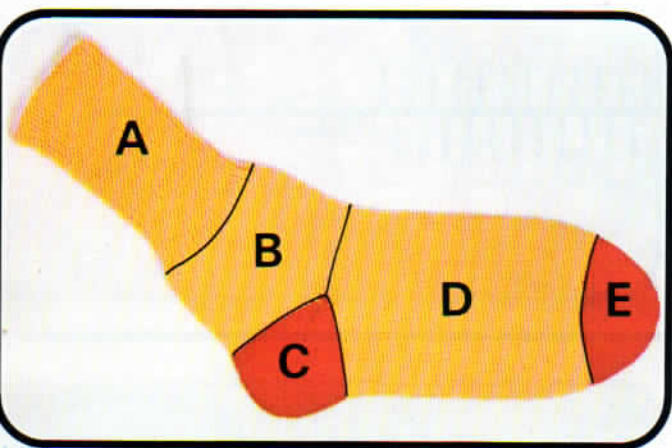

A = bord en côte 1:1

60 aiguilles (30 sur fonture arrière, 30 sur fonture avant) en écart. 1:1 en position travail

Montage tubulaire (page 43)

Manivelle en haut. Abaisseurs orange

Chariot $\frac{N}{N}$ 2 135 4/4

GM sur chariot avant et arrière $3\frac{3}{4}$

Tricoter 48 rangs en côte 1:1

Transférer les mailles pour jersey tubulaire

- Défaire les 15 dernières mailles de droite. Fixer le fil sous le ressort de lisière afin qu'il ne gêne pas les travaux suivants.
- Transférer toutes les mailles de la fonture avant sur les aiguilles de la fonture arrière (sur fonture arrière mettre les aiguilles vides entre les aiguilles avec mailles en position travail).
- Des deux côtés transférer 15 mailles sur la fonture avant de façon que l'on puisse continuer le tricot en tubulaire.

A droite, prendre 15 mailles sur peigne-reporteur. Fermer le peigne-reporteur avec le rail de protection. Tourner le peigne-reporteur comme on tourne la page d'un livre.

Du côté gauche, transférer 15 mailles sur fonture avant de la même façon.

Maintenant les mailles sont transférées pour le tricot tubulaire, c.-à-d. sur chaque fonture se trouvent 30 mailles, le fil à tricoter est à la lisière droite

Section B

Compte-rangs zéro

Chariot $\frac{CX}{CX}$

GM sur fonture avant et arrière $5\frac{1}{2}$

Abaisseurs noirs

Tricoter CR 52

Section C, le talon

Compte-rangs zéro

Des deux côtés $\blacktriangle -9 \times 1 \cdot 2 \cdot R \blacktriangle$

Le talon se tricote uniquement sur fonture avant comme suit:

Chariot $\frac{GX}{BX}$ 38

Sur fonture avant 30 poussoirs en position travail.

Chariot à droite

A droite le premier poussoir en position attente

Tricoter 1 rang

Chariot à gauche

A gauche le premier poussoir en position attente

Tricoter 1 rang

Continuer à tricoter en mettant toujours du côté du chariot 1 poussoir en position attente jusqu'à ce que des deux côtés 9 poussoirs soient en position attente. Au milieu restent 12 aiguilles qui travaillent

Des deux côtés $\blacktriangle +9 \times 1 \cdot 2 \cdot R \blacktriangle$

Attention: Au même moment où vous mettez le 9e poussoir du côté gauche en position attente, il faut remonter du côté droit le 9e poussoir de nouveau en position travail

Tricoter 1 rang

A gauche remonter le 9e poussoir en position travail ainsi de suite c.-à-d. continuer à remonter les poussoirs en position travail du côté opposé au chariot jusqu'à ce que tous les poussoirs soient en position travail.

Attention: Au moment même où vous remontez du côté gauche le dernier poussoir en position travail (chariot à droite), vous devez déjà régler le chariot pour

Section D

Compte-rangs zéro

Chariot $\frac{CX}{CX}$

Tricoter 120 rangs

pointure 42-44 (60-65)
134
85x2=170

Section E, pointe

Compte-rangs zéro

Des deux côtés $-6 \times 1 \cdot CR 4$

c.-à-d. des deux côtés sur fonture avant et arrière transférer les deux dernières mailles d'une aiguilles vers le centre

Tricoter CR 4

Répéter 5 fois = CR 24

Des deux côtés $-7 \times 1 \cdot CR 2$

c.-à-d. diminuer comme ci-dessus, mais ne tricoter que CR 2 entre chaque diminution

Répéter 6 fois = CR 14

A la fin il restent 4 mailles sur chaque fonture.

Casser le fil et le faire glisser à travers ces

8 mailles pour fermer la chaussette.

Le pullover

Ci-dessous figurent toutes les indications dont vous avez besoin pour tricoter un pullover classique en jersey, soit avec col roulé, soit avec bord d'encolure.

Employer une laine moyenne.

Si vous voulez être certaine que le résultat corresponde aux mesures indiquées, tricotez d'abord un échantillon (page 82) et comparez-le avec notre échantillon: **100m = 32cm, 100 rangs = 24cm**. Si votre échantillon ne correspond pas à ces mesures, réglez la Grandeur de Maille différemment jusqu'à ce que le résultat soit atteint.



Mesures: Prenez vos propres mesures et comparez-les aux nôtres pour trouver la taille que vous voulez tricoter.

	36	38	40	42	44
Tour de poitrine	84cm	88cm	92cm	96cm	100cm
Longueur du pullover	59cm	61cm	62cm	63cm	64cm
Longueur des manches du pull	59cm	61cm	61,5cm	62cm	62cm

Fournitures de 300 à 400 grammes

Sur les pages suivantes vous trouverez tout à fait à gauche des indications concernant les méthodes de travail. Du côté droit figure le nombre de mailles et de rangs à tricoter correspondant aux différentes tailles, pour vous donner la possibilité de contrôler votre travail; nous indiquons le nombre de mailles qui doivent se trouver sur les aiguilles après chaque section.

Le dos

Sur le patron se trouvent les indications pour la taille 38, les autres indications sont fournies par le tableau ci-dessous.

Abréviations: m = mailles,
R = rangs, GM = grandeur de maille, tric. = tricoter.
+ 7×1•18.R = augmenter sept fois une maille tous les 18 rangs.

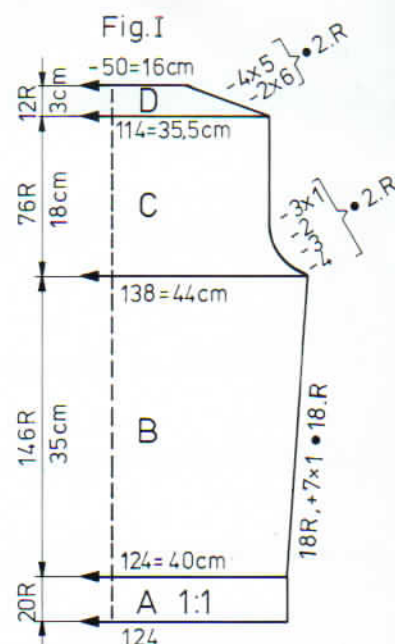
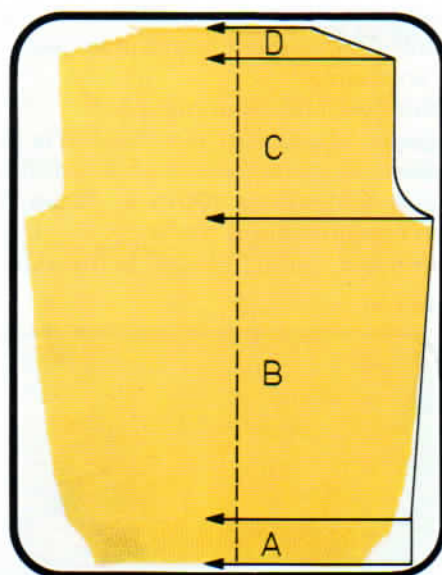

Taille	36	38	40	42	44
A = montage tub. en côte 1:1, page 43, abaisseurs orange chariot $\frac{N}{N}$ GM 3 $\frac{1}{2}$,	118 m tric. 20 R	124 m tric. 20 R	130 m tric. 20 R	136 m tric. 20 R	142 m tric. 20 R
Fin section A	118 m = 38 cm	124 m = 40 cm	130 m = 41,5 cm	136 m = 43,5 cm	142 m = 45,5 cm
B = pour jersey, transférer toutes les m à l'avant, page 40, abaisseurs noirs chariot $\frac{GX}{N}$ GM 5, Augmenter des deux côtés, page 50, tricoter jersey.	+ 7×1•18.R 142 R = 34 cm	+ 7×1•18.R 146 R = 35 cm	+ 7×1•20.R 150 R = 36 cm	+ 7×1•20.R 150 R = 36 cm	+ 7×1•20.R 154 R = 37 cm
Fin section B	132 m = 42 cm	138 m = 44 cm	144 m = 46 cm	150 m = 48 cm	156 m = 50 cm
C = diminuer des deux côtés pour emmanchures, tricoter jersey.	$\left. \begin{array}{l} -4 \\ -3 \\ -2 \\ -3 \times 1 \end{array} \right\} \bullet 2.R$ tric. 72 R = 17 cm	$\left. \begin{array}{l} -4 \\ -3 \\ -2 \\ -3 \times 1 \end{array} \right\} \bullet 2.R$ tric. 76 R = 18 cm	$\left. \begin{array}{l} -4 \\ -3 \\ -2 \\ -5 \times 1 \end{array} \right\} \bullet 2.R$ tric. 76 R = 18 cm	$\left. \begin{array}{l} -4 \\ -3 \\ -2 \times 2 \\ -5 \times 1 \end{array} \right\} \bullet 2.R$ tric. 80 R = 19 cm	$\left. \begin{array}{l} -5 \\ -4 \\ -3 \\ -2 \\ -4 \times 1 \end{array} \right\} \bullet 2.R$ tric. 80 R = 19 cm
Fin section C	108 m = 34,5 cm	114 m = 35,5 cm	116 m = 37 cm	118 m = 37,5 cm	120 m = 38 cm
D = diminuer des deux côtés pour biais d'épaule, page 54.	-6×5•2.R tric. 12 R = 3 cm	$\left. \begin{array}{l} -2 \times 6 \\ -4 \times 5 \end{array} \right\} \bullet 2.R$ tric. 12 R = 3 cm	$\left. \begin{array}{l} -3 \times 6 \\ -3 \times 5 \end{array} \right\} \bullet 2.R$ tric. 12 R = 3 cm	$\left. \begin{array}{l} -3 \times 6 \\ -3 \times 5 \end{array} \right\} \bullet 2.R$ tric. 12 R = 3 cm	$\left. \begin{array}{l} -4 \times 6 \\ -2 \times 5 \end{array} \right\} \bullet 2.R$ tric. 12 R = 3 cm
Fin section D	-48 m = 15,5 cm	-50 m = 16 cm	-50 m = 16 cm	-52 m = 16 cm	-52 m = 16 cm

La manche

Sur le patron se trouvent les indications pour la taille 38, les autres indications sont fournies par le tableau ci-dessous.

Abréviations: m = mailles, R = rangs, GM = grandeur de maille, tric. = tricoter.
+ 22x1•8. R = augmenter 22 fois une maille tous les 8 rangs.

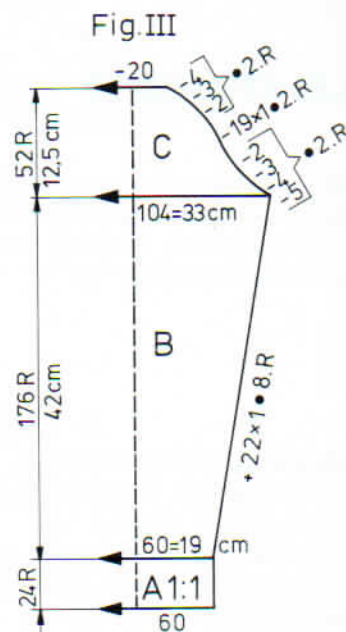
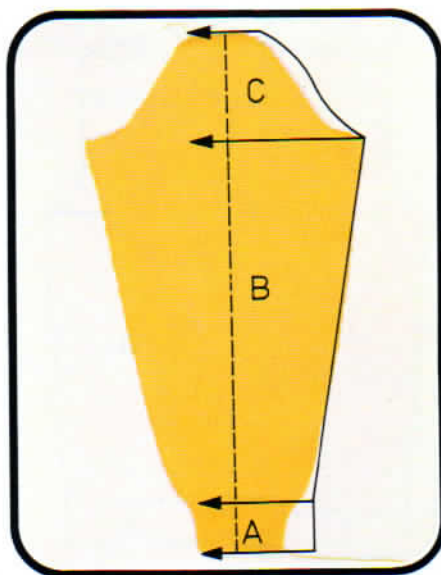

Taille	36	38	40	42	44
A = montage tub. en côte 1:1, page 43, abaisseurs orange chariot $\frac{N}{N}$ GM $3\frac{1}{2}$,	56 m tric. 24 R	60 m tric. 24 R	60 m tric. 24 R	62 m tric. 24 R	64 m tric. 24 R
Fin section A	56 m = 18 cm	60 m = 19 cm	60 m = 19 cm	62 m = 20 cm	64 m = 20,5 cm
B = pour jersey, transférer toutes les m à l'avant, page 40, abaisseurs noirs chariot $\frac{GX}{N}$ GM 5, Augmenter des deux côtés, page 50.	+ 21x1•8. R 168 R = 40 cm	+ 22x1•8. R 176 R = 42 cm	+ 22x1•8. R 176 R = 42 cm	+ 22x1•8. R 180 R = 43 cm	+ 22x1•8. R 180 R = 44 cm
Fin section B	98 m = 31 cm	104 m = 33 cm	104 m = 33 cm	106 m = 34 cm	108 m = 34,5 cm
C = diminuer des deux côtés, page 54, pour arrondi de la manche.	$\left. \begin{array}{l} -5 \\ -4 \\ -3 \\ -2 \end{array} \right\} \bullet 2. R$ -18x1•2. R $\left. \begin{array}{l} -2 \\ -3 \\ -4 \end{array} \right\} \bullet 2. R$ tric. 50 R = 12 cm	$\left. \begin{array}{l} -5 \\ -4 \\ -3 \\ -2 \end{array} \right\} \bullet 2. R$ -19x1•2. R $\left. \begin{array}{l} -2 \\ -3 \\ -4 \end{array} \right\} \bullet 2. R$ tric. 52 R = 12,5 cm	$\left. \begin{array}{l} -5 \\ -4 \\ -3 \\ -2 \end{array} \right\} \bullet 2. R$ -19x1•2. R $\left. \begin{array}{l} -2 \\ -3 \\ -4 \end{array} \right\} \bullet 2. R$ tric. 52 R = 12,5 cm	$\left. \begin{array}{l} -5 \\ -4 \\ -3 \\ -2 \end{array} \right\} \bullet 2. R$ -20x1•2. R $\left. \begin{array}{l} -2 \\ -3 \\ -4 \end{array} \right\} \bullet 2. R$ tric. 54 R = 13 cm	$\left. \begin{array}{l} -5 \\ -4 \\ -3 \\ -2 \end{array} \right\} \bullet 2. R$ -21x1•2. R $\left. \begin{array}{l} -2 \\ -3 \\ -4 \end{array} \right\} \bullet 2. R$ tric. 56 R = 13,5 cm
Fin section C, arrêter.	-16 m = 5 cm	-20 m = 6,5 cm	-20 m = 6,5 cm	-20 m = 6,5 cm	-20 m = 6,5 cm

Le bord d'encolure



Abréviations: m = mailles,
R = rangs, GM = grandeur de
maille, tric. = tricoter.

Taille	36	38	40	42	44
Montage tub. en côte 1:1, page 43, chariot $\frac{N}{N}$ GM $3\frac{1}{2}$, tricoter 1:1.	146 m = 44 cm tric. 6 R	150 m = 45 cm tric. 6 R	154 m = 46 cm tric. 6 R	158 m = 47 cm tric. 6 R	162 m = 48 cm tric. 6 R
Transférer toutes les mailles à l'avant, GM 5, tricoter jersey.	tric. 2 R	tric. 2 R	tric. 2 R	tric. 2 R	tric. 2 R
Quelques rangs avec fil contrastant, faire tom- ber les m.					
Col roulé: Tricoter comme bord d'encolure, mais tricoter 84 rangs.					

A la fin repasser les bords à la pattemouille (page 80), ensuite les assembler (page 81), les coutures latérales sont cousues à points matelas, les épaules à points arrières de l'intérieur. Les manches sont posées de la même façon, le bord d'encolure ou le col roulé sont cousus de l'extérieur m par m à points arrières autour de l'encolure.

Repassage à la pattemouille

Avant l'assemblage, presque tous les tricots en laine et aussi en différents fils synthétiques doivent être repassés à la pattemouille.

Exception pour la laine: Les dessins en relief ne doivent jamais être repassés.

Pour fils synthétiques: On devrait toujours faire un essai sur l'échantillon pour voir comment ils se comporte au repassage. Voir à ce sujet le chapitre «échantillon de tricot» page 82.

Épinglage sur mesure

Pour le repassage à la pattemouille les pièces doivent être épinglées sur mesure sur une planche à repasser.

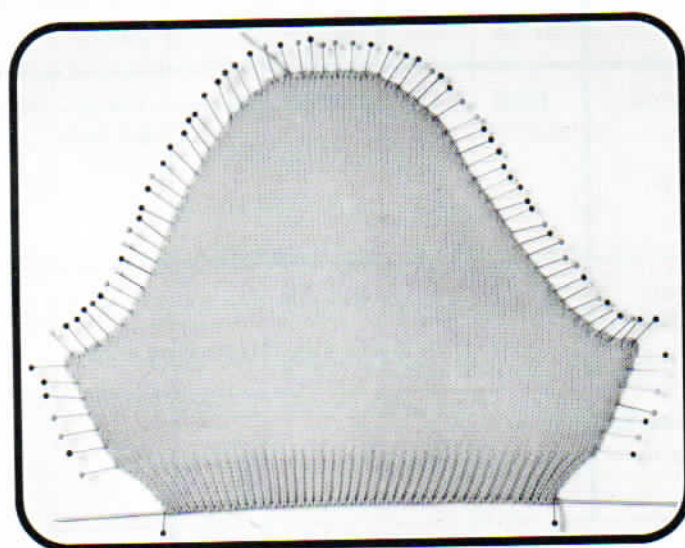

Le mieux est de procéder comme suit: sur la planche à repasser on indique les mesures du patron en épinglant d'abord les coins des pièces à repasser.

S'il s'agit d'un bord droit, on peut avec l'ongle marquer la ligne droite sur la planche à repasser. Après avoir épinglé les deux coins, mettez l'épingle suivante au milieu de la ligne et ainsi de suite. Vous évitez ainsi que votre tricot soit déformé. Les épingles doivent être à un intervalle d'un cm env.

Repassage

Vous prenez pour cela un linge humide. Mettez-le sur les parties tricotées et repassez très légèrement avec un fer chaud. Vous ne devez jamais appuyer. Ensuite n'enlevez pas immédiatement les parties de la planche à repasser, mais au contraire attendez jusqu'à ce qu'elles soient bien sèches.

Repassage des bords à la pattemouille

Pour que les bords des pullovers gardent leur élasticité, ils doivent être repassés de la façon suivante:

Insérer une aiguille à tricoter fine dans les rangs tubulaires du bord et fixer les deux extrémités de l'aiguille sur la planche à repasser avec des épingles. Étirer le bord dans le sens de la longueur. Tenir le bord dans cette position pendant le repassage à la pattemouille.

Coutures

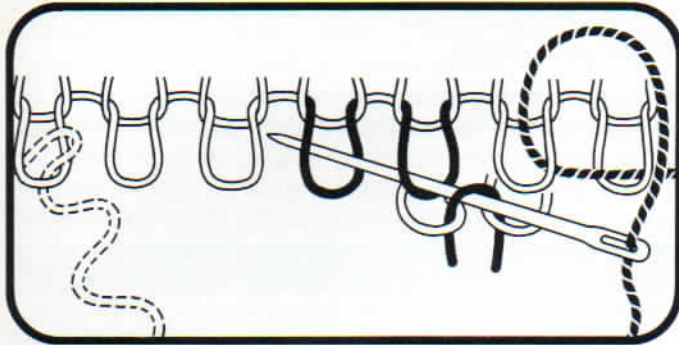

Ourler

Maille par maille coudre le rang ouvert tout en piquant chaque fois 2 mailles et en défaisant le fil contrastant maille par maille.

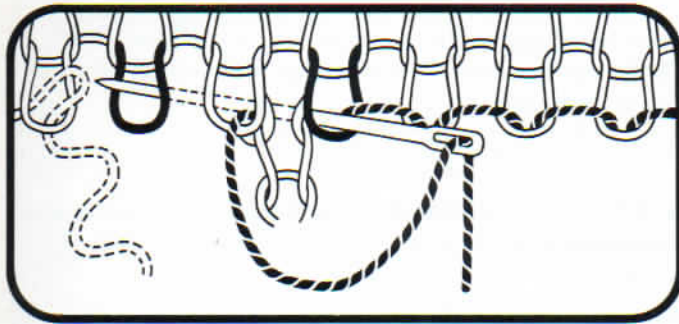

Maille par maille à points arrière

Piquer dans la maille, à droite de celle qui a été cousue auparavant et sortir l'aiguille vers la maille ouverte à gauche de celle-ci. En même temps défais le fil contrastant maille par maille.

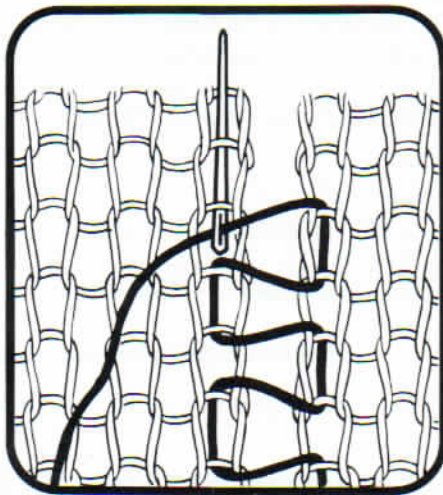

Le point matelas sur l'endroit de l'ouvrage

Très indiqué pour les coutures invisibles le long des côtés de l'ouvrage.
Coudre sur l'endroit de tricot.

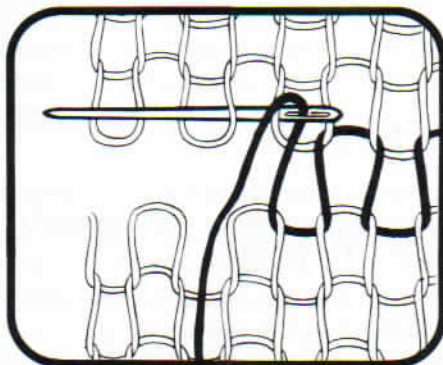

Point de maille

Sur l'endroit du tricot, imiter la rangée de mailles manquante.

Calcul des modèles

Si vous voulez tricoter vos propres modèles, il est indispensable de commencer par un échantillon de mailles. Uniquement avec son aide vous pouvez calculer le nombre de mailles et de rangs que vous aurez à tricoter.

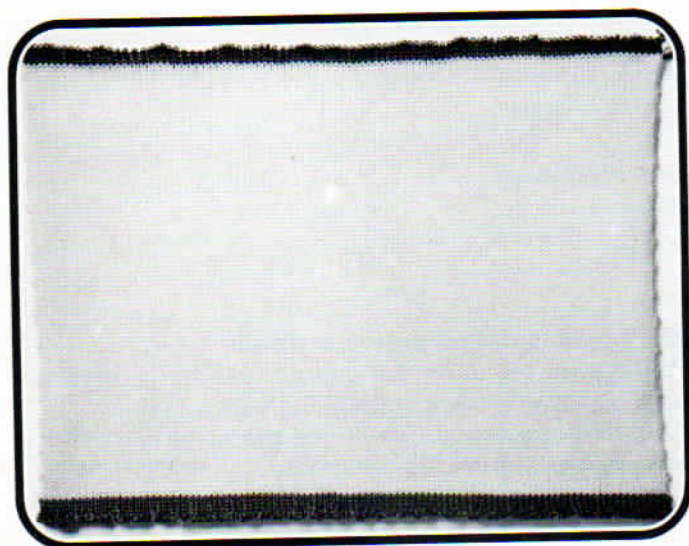

L'échantillon est toujours tricoté avec la laine, le dessin, la grandeur de maille et la tension du fil que vous utiliserez pour votre modèle.

On tricote **100 rangs et 100 mailles**, car seul un si grand échantillon vous donnera la certitude que vos calculs sont exacts.

N'oubliez pas que seront comptées toutes les mailles effectivement tricotées, par conséquent, sur double fonture également celles de la fonture arrière. De même pour des dessins où l'on ne tricote pas avec toutes les aiguilles, les aiguilles vides ne sont pas comptées. Si vous tricotez avec chaque 2^e aiguille, tricotez seulement 50 mailles. Pour calculer doublez vos mesures pour les mailles.

Monter et finir toujours avec fil contrastant.

Après le montage tricotez encore 6 à 10 rangs environ avec le fil contrastant avant de prendre le fil original. Pour finir changez à nouveau et tricotez avec le fil contrastant encore 10 à 12 rangs, ensuite faites tomber les mailles.

S'il s'agit d'un matériel qui doit être repassé à la pattemouille, repassez votre échantillon avant de le mesurer.

Pour les fils synthétiques il est avantageux de mesurer votre échantillon avant de le repasser. Puis repassez-le pour voir comme il se comporte. Si la qualité de votre échantillon vous plaît davantage, avant le repassage, utilisez alors les mesures que vous avez notées. Sinon mesurez-le encore une fois après le repassage, car les mesures peuvent avoir changé.

Calcul des mailles et des rangs

Pour calculer on se sert des 4 tables de calcul qui figurent sur les deux pages suivantes.

Dans la **colonne supérieure horizontale**, cherchez la mesure que vous avez obtenue pour votre échantillon, la colonne verticale en dessous est seulement là pour vos calculations.

Dans la **première colonne verticale** à droite ou à gauche cherchez la mesure dont vous avez besoin pour votre patron.

Le procédé pour calculer les mailles et les rangs est le même. Le plus simple est que vous calculiez d'abord tous les nombres de mailles et ensuite tous les rangs.

Un exemple

Votre échantillon a donné pour 100 mailles 36 cm.

Cherchez dans la colonne supérieure horizontale le chiffre 36 et marquez la colonne en dessous.

A présent vous voulez savoir combien de mailles vous devez monter pour une manche, qui doit être au bas de 29 cm de large. **Cherchez dans la colonne verticale extérieure d'abord le 20**, en partant de là vous

arrivez au chiffre 56 marqué sur la colonne verticale, soit 20 cm = 56 mailles.

Continuez de même pour trouver 9 cm. Le résultat 9 cm = 25 mailles.

Calculez encore $56 + 25 = 81$ et vous savez, que vous devez monter 81 mailles pour une manche d'une largeur de 29 cm.

Pour échantillons mesurant de 30 à 39,5 cm

cm	30	30,5	31	31,5	32	32,5	33	33,5	34	34,5	35	35,5	36	36,5	37	37,5	38	38,5	39	39,5	cm
0,5	1-2	1-2	1-2	1-2	1-2	1-2	1-2	1-2	1-2	1-2	1-2	1-2	1-2	1-2	1-2	1-2	1-2	1-2	1-2	1-2	0,5
1	3-4	3-4	3-4	3-4	3	3	3	3	2-3	2-3	2-3	2-3	2-3	2-3	2-3	2-3	2-3	2-3	2-3	2-3	1
2	7	7	6	6	6	6	6	6	6	6	6	6	6	5	5	5	5	5	5	5	2
3	10	10	10	10	9	9	9	9	9	9	9	8	8	8	8	8	8	8	8	8	3
4	13	13	13	13	13	12	12	12	12	12	11	11	11	11	11	11	11	10	10	10	4
5	17	16	16	16	16	15	15	15	15	14	14	14	14	14	14	13	13	13	13	13	5
6	20	20	19	19	19	18	18	18	18	17	17	17	17	16	16	16	16	16	15	15	6
7	23	23	23	22	22	22	21	21	21	20	20	20	19	19	19	19	18	18	18	18	7
8	27	26	26	25	25	25	24	24	24	23	23	23	22	22	22	21	21	21	21	20	8
9	30	30	29	29	28	28	27	27	26	26	26	25	25	25	24	24	24	23	23	23	9
10	33	33	32	32	31	31	30	30	29	29	29	28	28	27	27	27	26	26	26	25	10
20	67	66	65	64	63	62	61	60	59	58	57	56	56	55	54	53	53	52	51	51	20
30	100	98	97	95	94	92	91	90	88	87	86	85	83	82	81	80	79	78	77	76	30
40	133	131	129	127	125	123	121	119	118	116	114	113	111	110	108	107	105	104	103	101	40
50	167	164	161	159	156	154	151	149	147	145	143	141	139	137	135	133	132	130	128	127	50
60	200	197	194	191	188	185	181	179	176	174	171	169	167	164	162	160	158	156	154	152	60
70	233	230	226	222	219	215	212	209	206	203	200	197	194	192	189	187	184	182	179	177	70
80	267	262	258	254	250	246	242	239	235	232	229	225	222	219	216	213	211	208	205	203	80
90	300	295	290	286	281	277	273	269	265	261	257	254	250	247	243	240	237	234	231	228	90

Calcul pour augmentations et diminutions

Maintenant il reste encore à calculer comment augmenter ou diminuer.

L'exemple ci-après vous le montrera:

Vos mesures ont indiqué que vos manches en bas auront une largeur de 29 cm et 38 cm sous les aiselles. Le résultat de votre calcul donne

29 cm = 81 mailles

38 cm = 105 mailles

La longueur des manches du bas jusqu'au dessous des épaules est de

44 cm = 152 rangs

Vous devez donc en tricotant 152 rangs augmenter 24 mailles, c'est-à-dire de chaque côté des manches 12 mailles.

Ce qui donne:

152 rangs : 12 = 12, reste 8

Cela veut dire que vous devez augmenter tous les 12 rangs 1 maille de chaque côté.

+12x1=12. R

Tricotez d'abord 4 rangs avant de commencer les augmentations.

Le mieux serait d'établir une petite liste sur laquelle vous inscrivez le numéro visible au compte-rangs au moment où vous devez augmenter.

Cela se présente ainsi:

4 Vous avez maintenant la certitude de toujours savoir comment continuer, même si vous êtes interrompue pendant le tricotage. Un coup d'œil sur le compte-rangs et sur votre liste vous indiquera quand vous devez augmenter.

76
88
100 etc.

Calcul des modèles

Pour échantillons mesurant de 10 à 19,5 cm

cm	10	10,5	11	11,5	12	12,5	13	13,5	14	14,5	15	15,5	16	16,5	17	17,5	18	18,5	19	19,5	cm
0,5	5	4-5	4-5	4-5	4-5	4	3-4	3-4	3-4	3-4	3-4	3-4	3	3	3	2-3	2-3	2-3	2-3	2-3	0,5
1	10	10	9	8-9	8	8	7-8	7-8	7	7	6-7	6-7	6-7	6	6	5-6	5-6	5-6	5-6	5	1
2	20	19	18	17	16	16	15	15	14	14	13	13	13	12	12	11	11	11	11	10	2
3	30	29	27	26	25	24	23	22	21	21	20	19	19	18	18	17	17	16	16	15	3
4	40	38	36	35	33	32	31	30	28	28	27	26	25	24	24	23	22	22	21	21	4
5	50	48	45	43	42	40	38	37	36	34	33	32	31	30	29	29	28	27	26	26	5
6	60	57	55	52	50	48	46	44	43	41	40	39	38	36	35	34	33	32	32	31	6
7	70	67	64	61	58	56	54	52	50	48	47	45	44	42	41	40	39	38	37	36	7
8	80	76	73	70	67	64	62	59	57	55	53	52	50	48	47	46	44	43	42	41	8
9	90	86	82	78	75	72	69	67	64	62	60	58	56	55	53	51	50	49	47	46	9
10	100	95	91	87	83	80	77	74	71	69	67	65	63	61	59	57	56	54	53	51	10
20	200	190	182	174	167	160	154	148	143	138	133	129	125	121	118	114	111	108	105	103	20
30	300	286	273	261	250	240	231	222	214	207	200	194	188	182	176	171	167	162	158	154	30
40				348	333	320	308	296	285	276	267	258	250	242	235	229	222	216	211	205	40
50									357	345	333	323	313	303	294	286	278	270	263	256	50
60															353	343	333	324	316	308	60
70																				358	70
80																					80
90																					90

Pour échantillons mesurant de 20 à 29,5 cm

cm	20	20,5	21	21,5	22	22,5	23	23,5	24	24,5	25	25,5	26	26,5	27	27,5	28	28,5	29	29,5	cm
0,5	2-3	2-3	2-3	2-3	2-3	2	2	2	2	2	2	1-2	1-2	1-2	1-2	1-2	1-2	1-2	1-2	1-2	0,5
1	5	4-5	4-5	4-5	4-5	4-5	4-5	4-5	4	4	4	4	3-4	3-4	3-4	3-4	3-4	3-4	3-4	3-4	1
2	10	10	10	9	9	9	9	9	8	8	8	8	8	8	7	7	7	7	7	7	2
3	15	15	14	14	14	13	13	13	13	12	12	12	12	11	11	11	11	11	10	10	3
4	20	20	19	19	18	18	17	17	17	16	16	16	15	15	15	15	14	14	14	14	4
5	25	24	24	23	23	22	22	21	21	20	20	20	19	19	19	18	18	18	17	17	5
6	30	29	29	28	27	27	26	26	25	24	24	24	23	23	22	22	21	21	21	20	6
7	35	34	33	33	32	31	30	30	29	29	28	27	27	26	26	25	25	25	24	24	7
8	40	39	38	37	36	36	35	34	33	33	32	31	31	30	30	29	29	28	28	27	8
9	45	44	43	42	41	40	39	38	38	37	36	35	35	34	33	33	32	32	31	31	9
10	50	49	48	47	45	44	43	43	42	41	40	39	38	38	37	36	36	35	34	34	10
20	100	98	95	93	91	89	87	85	83	82	80	78	77	75	74	73	71	70	69	68	20
30	150	146	143	140	136	133	130	128	125	122	120	118	115	113	111	109	107	105	103	102	30
40	200	195	190	186	182	178	174	170	167	163	160	157	154	151	148	145	143	140	138	136	40
50	250	244	238	233	227	222	217	213	208	204	200	196	192	189	185	182	179	175	172	169	50
60	300	293	286	279	273	267	261	255	250	245	240	235	231	226	222	218	214	211	207	203	60
70	350	341	333	326	318	311	304	298	292	286	280	274	269	264	259	255	250	246	241	237	70
80						356	348	340	333	327	320	313	308	302	296	291	286	281	276	271	80
90												353	346	340	333	327	321	316	310	305	90

Calcul des modèles

Pour échantillons mesurant de 30 à 39,5cm

cm	30	30,5	31	31,5	32	32,5	33	33,5	34	34,5	35	35,5	36	36,5	37	37,5	38	38,5	39	39,5	cm
0,5	1-2	1-2	1-2	1-2	1-2	1-2	1-2	1-2	1-2	1-2	1-2	1-2	1-2	1-2	1-2	1-2	1-2	1-2	1-2	1-2	0,5
1	3-4	3-4	3-4	3-4	3	3	3	3	2-3	2-3	2-3	2-3	2-3	2-3	2-3	2-3	2-3	2-3	2-3	2-3	1
2	7	7	6	6	6	6	6	6	6	6	6	6	6	5	5	5	5	5	5	5	2
3	10	10	10	10	9	9	9	9	9	9	9	8	8	8	8	8	8	8	8	8	3
4	13	13	13	13	13	12	12	12	12	12	11	11	11	11	11	11	11	10	10	10	4
5	17	16	16	16	16	15	15	15	15	14	14	14	14	14	14	13	13	13	13	13	5
6	20	20	19	19	19	18	18	18	18	17	17	17	17	16	16	16	16	16	15	15	6
7	23	23	23	22	22	22	21	21	21	20	20	20	19	19	19	19	18	18	18	18	7
8	27	26	26	25	25	25	24	24	24	23	23	23	22	22	22	21	21	21	21	20	8
9	30	30	29	29	28	28	27	27	26	26	26	25	25	25	24	24	24	23	23	23	9
10	33	33	32	32	31	31	30	30	29	29	29	28	28	27	27	27	26	26	26	25	10
20	67	66	65	64	63	62	61	60	59	58	57	56	56	55	54	53	53	52	51	51	20
30	100	98	97	95	94	92	91	90	88	87	86	85	83	82	81	80	79	78	77	76	30
40	133	131	129	127	125	123	121	119	118	116	114	113	111	110	108	107	105	104	103	101	40
50	167	164	161	159	156	154	151	149	147	145	143	141	139	137	135	133	132	130	128	127	50
60	200	197	194	191	188	185	181	179	176	174	171	169	167	164	162	160	158	156	154	152	60
70	233	230	226	222	219	215	212	209	206	203	200	197	194	192	189	187	184	182	179	177	70
80	267	262	258	254	250	246	242	239	235	232	229	225	222	219	216	213	211	208	205	203	80
90	300	295	290	286	281	277	273	269	265	261	257	254	250	247	243	240	237	234	231	228	90

Pour échantillons mesurant de 40 à 50cm

cm	40	40,5	41	41,5	42	42,5	43	43,5	44	44,5	45	45,5	46	46,5	47	47,5	48	48,5	49	49,5	50	cm
0,5	1-2	1-2	1-2	1-2	1-2	1-2	1-2	1-2	1-2	1-2	1-2	1	1	1	1	1	1	1	1	1	1	0,5
1	2-3	2-3	2-3	2-3	2-3	2-3	2-3	2-3	2-3	2-3	2-3	2	2	2	2	2	2	2	2	2	2	1
2	5	5	5	5	5	5	5	5	5	4	4	4	4	4	4	4	4	4	4	4	4	2
3	8	7	7	7	7	7	7	7	7	7	7	7	7	6	6	6	6	6	6	6	6	3
4	10	10	10	10	10	9	9	9	9	9	9	9	9	9	9	8	8	8	8	8	8	4
5	13	12	12	12	12	12	12	11	11	11	11	11	11	11	11	11	10	10	10	10	10	5
6	15	15	15	14	14	14	14	14	14	13	13	13	13	13	13	13	12	12	12	12	12	6
7	18	17	17	17	17	16	16	16	16	16	16	15	15	15	15	15	15	14	14	14	14	7
8	20	20	20	19	19	19	19	18	18	18	18	18	17	17	17	17	17	16	16	16	16	8
9	23	22	22	22	21	21	21	21	20	20	20	20	20	19	19	19	19	19	18	18	18	9
10	25	25	25	24	24	24	23	23	23	22	22	22	22	22	21	21	21	21	20	20	20	10
20	50	49	49	48	48	47	47	46	45	45	44	44	43	43	43	42	42	41	41	40	40	20
30	75	74	73	72	71	71	70	69	68	67	67	66	65	65	64	63	62	62	61	61	60	30
40	100	99	98	96	95	94	93	92	91	90	89	88	87	86	85	84	83	82	82	81	80	40
50	125	123	122	121	119	118	116	115	114	112	111	110	109	108	106	105	104	103	102	101	100	50
60	150	148	146	145	143	141	140	138	136	135	133	132	130	129	128	126	125	124	122	121	120	60
70	175	173	171	169	167	165	163	161	159	157	156	154	152	151	149	147	146	144	143	141	140	70
80	200	198	195	193	190	188	186	184	181	180	178	176	174	172	170	168	167	165	163	162	160	80
90	225	222	220	217	214	212	209	207	205	202	200	198	196	194	192	189	187	186	184	182	180	90

Conseils utiles et techniques

Chariot bloqué

Passage à vide: Chariot $\frac{GX}{GX}$

Enlever les abaisseurs et le bec-fil.
Dégager le chariot avec précaution.
N'oubliez pas de noter la position du compte-rangs si vous défaites quelques rangs du tricot.

Le blocage du chariot peut provenir:

- d'un réglage incorrect
- de l'emploi incorrect des abaisseurs
- de l'absence d'abaisseur
- d'un mauvais dévidage du fil

Mailles coulées

DUOMATIC 80 tricotant sans poids, des mailles coulées ne se défont jamais entièrement. Il est donc le plus facile de les remonter au crochet une fois la pièce finie.

Des mailles coulées peuvent provenir

- d'une grandeur de maille trop grande
- d'un clapet d'aiguille déformé

Formation de boucles en lisière

Cela peut se produire quand le freinage est réglé trop lâche. Dans ce cas le régler sur un numéro plus élevé.

Mailles de lisière trop serrées ou non tricotées

Cela peut se produire quand le freinage est réglé sur un numéro trop élevé, dans ce cas le régler à un numéro plus bas.

Poussoirs en désordre

- Un poussoir peut être bloqué dans la partie supérieure du rail bloqueur.
- Des poussoirs peuvent être encrassés, et bougent difficilement; dans ce cas il faut les nettoyer, page 87.
- En tricotant on ne dépasse pas suffisamment le bord du tricot (10cm environ).

Remplacement d'une aiguille

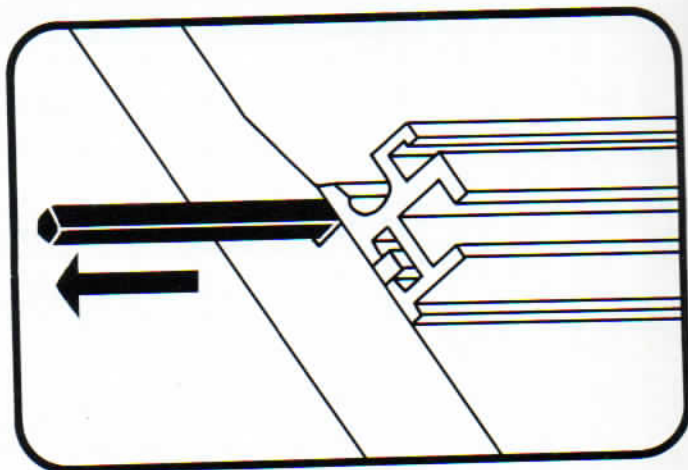

- Sous le rail supérieur se trouve une réglette qu'il faut retirer jusqu'à ce que l'aiguille défectueuse soit libre. On pousse la réglette d'un côté jusqu'à ce qu'elle sorte de l'autre côté suffisamment pour qu'on puisse la saisir. Sur fonture arrière il faut d'abord retirer le changeur deux couleurs pour pouvoir sortir la réglette.
- Si la tête d'aiguille ou le clapet sont déformés **il faut d'abord les casser avec une pince plate pour éviter la détérioration du ressort de freinage.**

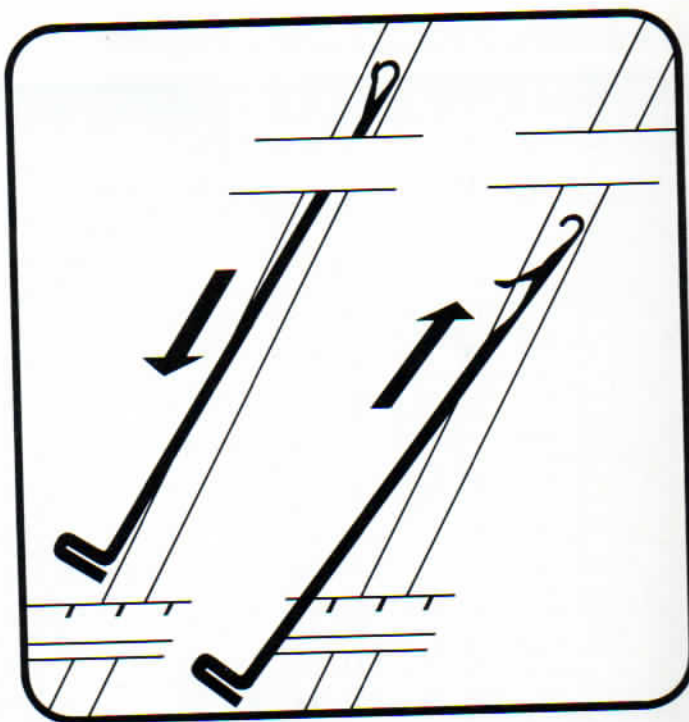

- Maintenant on peut retirer l'aiguille de la glissière par son talon. Si vous n'avez pas enlevé la tête d'aiguille, il est indispensable de **fermer le clapet.**
- Insérez la nouvelle aiguille avec **le clapet ouvert** depuis le bas dans la glissière.
- Remettre la réglette à sa place.

Laine abimée

Cela peut se produire quand la tige de l'abaisseur noir est défectueuse.

On la remplace selon illustration.

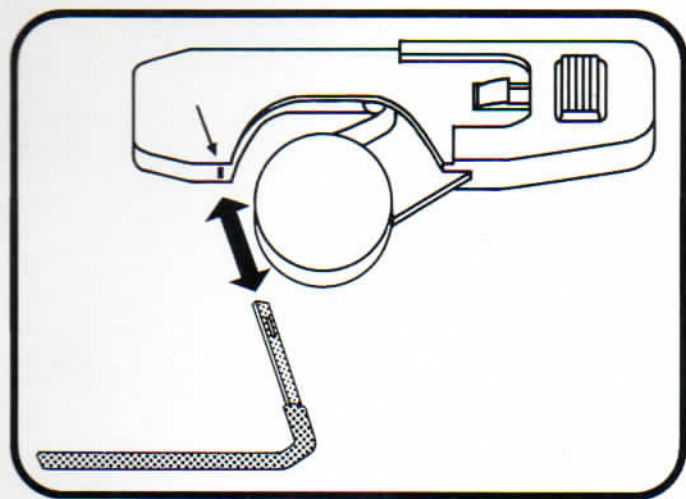

Nettoyage de la DUOMATIC 80

Nettoyer et huiler seulement quand il n'y a pas d'ouvrage sur la machine. Une machine qui n'est pas en service doit toujours être protégée de la poussière. Couvrez-là donc avec une housse ou un linge.

Nettoyage

Après chaque travail, ou chaque jour d'un usage constant, vous devez nettoyer votre machine comme suit:

1. Essuyer toute huile excessive ou devenue noire des chariots et des fontures.
2. A l'aide d'un pinceau enlever toutes les poussières ou fibres de laines pouvant s'être introduites dans les fontures et à l'intérieur des chariots.
3. Nettoyer très soigneusement l'intérieur des rails. Une couche de crasse provenant de poussière et résidu d'huile peut provoquer une dureté de manœuvre des chariots.

De temps en temps, et en tout cas si la machine est fortement encrassée ou recouverte d'une couche résineuse (mouvement difficile des chariots), en plus des points 1 à 3, procéder comme suit:

Procédé de nettoyage

A la maison. Laver avec un pinceau les aiguilles, les glissières et pièces des chariots; puis frotter avec un chiffon légèrement imbibé de liquide.

N'utilisez que le liquide de nettoyage prescrit.

A l'atelier. Avec un pinceau et le liquide de nettoyage, laver les glissières des chariots et des cames. Ensuite

les frotter avec un chiffon imbibé du liquide de nettoyage.

Enlever les aiguilles des fontures et les laver dans le liquide de nettoyage, ensuite les frotter avec un chiffon imbibé du liquide. Avec un chiffon sec, frotter les rails et ensuite les laver avec un pinceau et le liquide de nettoyage. A l'aide d'un pinceau humide, laver les rainures. Avec un pinceau sec, enlever les fibres de laine du peigne fixe.

Nettoyer encore une fois avec un pinceau sec et frotter la machine avec un chiffon sec.

Remplacer les aiguilles dans les fontures.

Attention!

N'employez jamais de benzine ou liquide semblable car ils sont nuisibles à la matière plastique. De l'eau savonneuse est la plus appropriée.

Ne jamais frotter les lettres des chariots et des recouvrements avec un chiffon humide ou un pinceau.

Liquide de nettoyage

Le meilleur nettoyage est obtenu avec du pétrole pur (pétrole inodore), qui peut être acheté dans toutes les drogueries.

Avec ce produit les pièces de la machine ne sont pas attaquées. Pour le nettoyage il est à conseiller d'ajouter au pétrole pur de l'huile BELLODOR, car ainsi, les pièces de la machine sont en même temps un peu huilées et ne peuvent pas trop se dessécher. De même par cette adjonction d'huile BELLODOR, vous protégez en quelque sorte les pièces nettoyées contre la rouille. Bien observer la préparation du mélange: Pour 1 litre de pétrole pur ajouter 1/2 décilitre d'huile BELLODOR.

Huiler la machine après nettoyage

1. Chariots
Répartir 3 à 4 gouttes d'huile Bellodor tout autour des glissières. Huiler avec un pinceau ou un chiffon imbibé d'huile les pièces des chariots le long desquelles glissent les aiguilles.
2. Rails
Répartir 2 à 3 gouttes d'huile BELLODOR par rail aux places de glissement au centre de la machine.
3. Aiguilles et poussoirs
Mettre les aiguilles et les poussoirs en position travail, ensuite passer un pinceau ou un chiffon imbibé d'huile sur tous les talons des aiguilles.

Attention!

Employez seulement de l'huile BELLODOR. Les autres huiles peuvent contenir des éléments nuisibles aux pièces en matière plastique.

Répertoire alphabétique

	Page		Page
Abaisseurs	9	Incrustation	59
Abaisseur noir, remplacer la tige	87	Indicateur de chevalement	7
Abréviations	76	Jacquard	67
Accouplement des chariots	11	Jacquard réversible	67
Aiguilles	12	Jacquard tubulaire	70
Aiguille, remplacer	86	Jersey	37
Arrêter les mailles en double fonture	47, 48	Laine abimée	87
Arrêter les mailles en simple fonture	48, 49	Levier N-X	9
Augmentation d'une maille	50, 51	Liquide de nettoyage	87
Augmentation de plusieurs mailles	51, 52	Lisière, boucles à la	15, 86
		Lisière, mailles de	15, 86
		Lisière, ressort de	7
Bec-fil	11, 15, 16	Maille, grandeur de	9
Bobiner la laine	14	Maille longue	39
Bords	37, 38	Maille par maille à points arrières	81
Boucles à la lisière	15, 86	Mailles coulées	86
Bouton d'écartement des fontures	5	Mailles de lisière	15, 86
Boutonnière	62	Mailles, échelle des	5
		Mailles, faire tomber les	16
Calcul des modèles	82 à 85	Manivelle de chevalement	5
Changeur de couleurs automatique	5, 16	Montages	42 à 46
Chariot	8 à 11	Nettoyage de la DUOMATIC 80	87
Chariot vide pour faire tomber		Ourler	81
les mailles	16	Pantoufle	24
Chaussette	74	Paraffiner la laine	14
Chevalement	5, 7	Pattemouille, repasser à la	80
Compte-rangs	7, 11	Pince pour bec-fil	11, 16
Côte anglaise	38	Pincés de poitrine	57
Côte bonneterie	37	Point de maille	81
Côte perlée	38	Point irlandais	65
Côte 1:1	37	Point matelas	81
Côte 2:2	38	Point tapis	68
Coulisseau du compte-rangs	7	Points de base	37 à 39
Cours de tricot	17	Points fantaisie	63 à 73
		Position des aiguilles	12
Dégradés	55 à 57	Position des poussoirs	13
Deux couleurs, tricoter simultanément	58	Poussoirs	13
Diminution d'une maille	53	Poussoirs en désordre	86
Diminution de plusieurs mailles	54	Pullover	75 à 79
Disques de freinage	15	Rail bloqueur	13
Disque sélecteur	9	Règle des aiguilles	12
		Remplacement d'une aiguille	86
Ecartement des fontures	5	Repassage à la pattemouille	80
Echantillon des mailles	82	Ressort de lisière	7
Echelle des mailles	5	Schémas des aiguilles et des poussoirs	12, 13
Encolures	60, 61	Sélecteur, disque	9
Enfilage de la laine	14	Semi-tubulaire	39
Epingler sur mesure	80	Tableau de bord	11
		Torsade	73
Faire tomber les mailles	16	Touches à flèches	9
Fente verticale	60	Transfert de mailles	40, 41
Flèches, touches à	9	Tubulaire	39
Fonture	5	Tubulaire fantaisie	68, 69
Franges	73	Tubulaire, jacquard	70
Freinage, disques de	15	U70, dessins à réaliser avec	71
Grandeur de maille	9		
Guide-fil	14, 15		
Huiler la machine	87		

PASSAP[®] duomatic 80



PASSAP[®]

MADAG Maschinen- und Apparatebau Dietikon AG
CH-8953 DIETIKON/Schweiz-Suisse-Suiza-Switzerland

33.253.81, französisch

PASSAP[®]
duomatic 80