



### SC-C70

Kompakt-Stereoanlage	Kurz-Bedienungsanleitung
Système Stéréo Compact	Manuel d'utilisation Fonctions de base
Impianto stereo compatto	Istruzioni per l'uso di base
Compact stereosysteem	Beknopte gebruiksaanwijzing
Sistema estéreo compacto	Instrucciones básicas
Kompakt stereosystem	Grundläggande bruksanvisning
Kompakt stereo-system	Vejledning i den grundlæggende betjening
Kompakti stereojärjestelmä	Perusasetukset Käyttöohjeet

Music is borderless and timeless, touching people's hearts across cultures and generations. Each day the discovery of a truly emotive experience from an unencountered sound awaits. Let us take you on your journey to rediscover music.

Rediscover Music™

**Technics**

# Delivering the Ultimate Emotive Musical Experience to All

At Technics we understand that the listening experience is not purely about technology but the magical and emotional relationship between people and music.

We want people to experience music as it was originally intended and enable them to feel the emotional impact that enthuses and delights them.

Through delivering this experience we want to support the development and enjoyment of the world's many musical cultures. This is our philosophy.

With a combination of our love of music and the vast high-end audio experience of the Technics team, we stand committed to building a brand that provides the ultimate emotive musical experience by music lovers, for music lovers.

Director  
Michiko Ogawa

A handwritten signature in black ink that reads "Michiko Ogawa". The signature is written in a cursive, flowing style with a long horizontal stroke at the end.

Wir möchten Ihnen dafür danken, dass Sie sich für dieses Gerät entschieden haben. Bitte lesen Sie diese Anleitung vor der Inbetriebnahme dieses Produkts aufmerksam durch, und bewahren Sie dieses Handbuch für spätere Bezugnahme griffbereit auf.

- Hinweise zu Beschreibungen in dieser Bedienungsanleitung
  - Seitenverweise werden dargestellt als “⇒ 00”.
  - Die gezeigten Abbildungen können sich von Ihrem Gerät unterscheiden.
- Eine ausführlichere Bedienungsanleitung finden Sie unter “Bedienungsanleitung” (PDF-Format). Sie können sie von der Website herunterladen.  
[www.technics.com/support/](http://www.technics.com/support/)
- Sie benötigen Adobe Reader zum Lesen oder Drucken der “Bedienungsanleitung” (PDF-Format). Von der folgenden Website können Sie eine Version von Adobe Reader herunterladen und installieren, die mit Ihrem Betriebssystem kompatibel ist.  
<http://get.adobe.com/reader/>



## Inhaltsverzeichnis

Sicherheitsvorkehrungen	05
Installation	07
Benutzung der Bedienelemente	08
Anschlüsse	11
Netzwerkeinstellungen	12
Wiedergabe von CDs	17
Anhören von DAB/DAB+ / FM-Radio	18
Verwendung von Bluetooth®	19
Lizenzen	20
Technische Daten	21

## Zubehör

Netzkabel (1)  
K2CMZDR00001

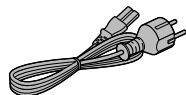

DAB-Antenne (1)  
N1EYYY000015



Fernbedienung (1)  
N2QAYA000149

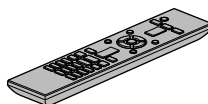

Batterien für  
Fernbedienung (2)



- Produktnummern, die Sie in dieser Bedienungsanleitung finden, entsprechen dem Stand Juli 2017.
- Änderungen vorbehalten.
- Verwenden Sie das Netzkabel nicht mit anderen Geräten.

## Warnung

### Gerät

- Zur Reduzierung der Gefahr von Brand, elektrischem Schlag und Beschädigung:
  - Setzen Sie dieses Gerät weder Regen, noch Feuchtigkeit, Tropfen oder Spritzern aus.
  - Stellen Sie keine mit Flüssigkeiten gefüllten Gefäße, wie Vasen, auf dieses Gerät.
  - Verwenden Sie ausschließlich das empfohlene Zubehör.
  - Entfernen Sie die Abdeckungen nicht.
  - Reparieren Sie dieses Gerät nicht selbst. Wenden Sie sich zur Wartung an qualifiziertes Kundendienstpersonal.
  - Lassen Sie keine Gegenstände aus Metall in dieses Gerät fallen.
  - Stellen Sie keine schweren Gegenstände auf dieses Gerät.

### Netzkabel

- Zur Reduzierung der Gefahr von Brand, elektrischem Schlag und Beschädigung:
  - Gewährleisten Sie, dass die Spannung der Stromversorgung dem auf diesem Gerät angegebenen Wert entspricht.
  - Stecken Sie den Netzstecker vollständig in die Steckdose ein.
  - Ziehen Sie nicht an der Leitung, knicken Sie sie nicht und stellen Sie keine schweren Gegenstände darauf.
  - Fassen Sie den Stecker nicht mit nassen Händen an.
  - Fassen Sie den Stecker beim Herausziehen an seinem Korpus an.
  - Verwenden Sie keinen Netzstecker und keine Steckdose, die beschädigt sind.
- Der Netzstecker ist das trennende Gerät. Installieren Sie dieses Gerät so, dass der Netzstecker sofort aus der Steckdose gezogen werden kann.
- Stellen Sie sicher, dass der Erdungsstift sicher mit dem Netzstecker verbunden ist, um einen elektrischen Schlag zu vermeiden.
  - Ein Gerät mit CLASS I-Konstruktion wird an eine Netzsteckdose mit Schutzleiteranschluss angeschlossen.

## Achtung

### Gerät

- Stellen Sie keine Quellen offener Flammen, z.B. brennende Kerzen, auf das Gerät.
- Dieses Gerät kann beim Betrieb Hochfrequenzstörungen auffangen, die durch die Benutzung von Mobiltelefonen verursacht werden. Sollte eine solche Störung festgestellt werden, muss das Handy in größerer Entfernung zu diesem Gerät betrieben werden.
- Dieses Gerät ist für den Betrieb in Ländern mit moderatem und tropischem Klima bestimmt.
- Legen Sie keine Gegenstände auf dieses Gerät. Dieses Gerät wird heiß, wenn es an ist.
- Dieses Gerät verwendet einen Laser. Die Verwendung von Steuerungs- und Anpassungsmethoden oder das Ausführen von Vorgängen, die hier nicht spezifiziert sind, kann zu schädlicher Strahlenbelastung führen.
- Sehen Sie nicht mit einem optischen Beobachtungssystem wie einem Vergrößerungsglas in den Laser, auch wenn dadurch die menschliche Gesundheit nicht beeinträchtigt wird.
- Halten Sie magnetische Gegenstände vom Produkt fern. Leistungsstarke Magnete in der oberen Abdeckung und am CD-Fach können EC-Karten, Fahrkarten (Zeitkarten), Uhren und andere Gegenstände beschädigen.

### Aufstellung

- Stellen Sie dieses Gerät auf eine ebene Oberfläche.
- Zur Reduzierung der Gefahr von Brand, elektrischem Schlag und Beschädigung:
  - Installieren oder positionieren Sie dieses Gerät nicht in einem Bücherregal, Einbauschränk oder einem sonstigen engen Raum. Stellen Sie eine gute Belüftung des Geräts sicher.
  - Achten Sie darauf, die Entlüftungsschlitze des Geräts nicht durch Gegenstände aus Papier oder Stoff zu blockieren, z.B. Zeitungen, Tischdecken und Vorhänge.
  - Setzen Sie dieses Gerät keinem direkten Sonnenlicht, hohen Temperaturen, starker Feuchtigkeit und übermäßigen Erschütterungen aus.
- Heben oder tragen Sie dieses Gerät nicht, indem Sie es an der oberen Abdeckung oder an der Frontblende halten. Das Gerät könnte herunterfallen und einen Personenschaden oder eine Fehlfunktion dieses Geräts verursachen.

## Batterie

- Explosionsgefahr bei falschem Ersetzen der Batterie. Ersetzen Sie die Batterie nur durch den vom Hersteller empfohlenen Typ.
- Die Fehlerhafte Verwendung der Batterien kann zu einem Auslaufen von Elektrolyt und einem Brand führen.
  - Entfernen Sie die Batterien, wenn Sie die Fernbedienung über längere Zeit nicht benutzen. Bewahren Sie sie an einem kühlen, dunklen Ort auf.
  - Setzen Sie sie niemals starker Hitze oder offenem Feuer aus.
  - Lassen Sie die Batterie(n) nie längere Zeit in einem Auto mit geschlossenen Türen und Fenstern zurück, das direkter Sonneneinstrahlung ausgesetzt ist.
  - Nehmen Sie die Batterien nicht auseinander, und schließen Sie sie nicht kurz.
  - Laden Sie Alkali- oder Manganbatterien nicht wieder auf.
  - Verwenden Sie keine Batterien mit teilweise abgelöstem Mantel.
  - Verwenden Sie keine alten und neuen Batterien oder verschiedene Typen gleichzeitig.
- Wenden Sie sich zur Entsorgung der Batterien an die lokalen Behörden oder erfragen Sie die richtige Vorgehensweise zur Entsorgung.

## Lautsprecher

- Seien Sie vorsichtig, wenn sich Kinder in der Nähe befinden.
- Führen Sie keine Finger in die Basswiedergabeöffnungen auf der Rückseite des Geräts ein. Achten Sie besonders auf Kinder, da dies zu Verletzungen führen kann.
- Halten Sie dieses Gerät beim Tragen nicht am Subwoofer, der sich unten am Gerät befindet.
- Berühren Sie nicht die Lautsprechermembran an der Unterseite dieses Geräts. Andernfalls kann die Membran verformt werden, was zu einer verfälschten Tonausgabe führen kann.



## Installation

Schalten Sie das gesamte Gerät vor dem Anschließen aus und lesen Sie die entsprechende Bedienungsanleitung. Heben Sie das Gerät an, um es zu versetzen, und ziehen Sie es nicht.

- Halten Sie dieses Gerät beim Tragen nicht am Subwoofer, der sich unten am Gerät befindet.

## Hinweise zu den Lautsprechern

Diese Lautsprecher haben keine magnetische Abschirmung. Stellen Sie sie nicht neben Fernseher, PCs oder andere Geräte, die auf Magnetismus empfindlich reagieren.

- Das Abspielen von Musik über einen längeren Zeitraum und mit hoher Lautstärke kann das System beschädigen und dessen Lebensdauer verkürzen.
- Verringern Sie unter den folgenden Umständen die Lautstärke, um Schäden zu vermeiden.
  - Wenn verzerrter Ton abgespielt wird
  - Beim Einstellen der Klangqualität
  - Beim Ein-/Ausschalten dieses Geräts

## Für optimale Klangeffekte

Die Qualität und Lautstärke des Bassklangs, die Leistung der Klanglokalisierung, die Klanglandschaft usw. variieren je nach Installationsstandort dieses Geräts, der Hörposition, den Raumbedingungen sowie anderen Faktoren. Beachten Sie bei der Installation der Lautsprecher die folgenden Informationen.

### Bestimmung des Installationsstandorts

- Stellen Sie dieses Gerät auf eine ebene und sichere Oberfläche.
- Um die Lücke der Audioqualität zwischen links und rechts zu minimieren, installieren Sie dieses Gerät so, dass die akustischen Bedingungen (Sound-Reflexion und -Absorption) darum herum dieselben sein können.

### Anpassung der Entfernung zwischen diesem Gerät und der Wand

- Wenn Sie dieses Gerät nahe an einer Wand oder in einer Ecke installieren, ist der Bassklang kraftvoller; befindet sich das Gerät jedoch zu nahe daran, können sich die Leistung der Klanglokalisierung und die Klanglandschaft verschlechtern. Wenn dies passiert, passen Sie die Entfernung zwischen dem Gerät und der Wand an.

### Anpassung mit der Space Tune-Funktion

- Sie können die Klangqualität entsprechend dem Installationsstandort anpassen.

## Gerätepflege

Stecken Sie vor der Wartung das Netzkabel aus der Steckdose aus. Reinigen Sie dieses Gerät mit einem weichen Tuch.

- Wenn der Schmutz hartnäckig ist, wringen Sie ein nasses Tuch gründlich aus, um den Schmutz damit abzuwischen. Trocknen Sie das Gerät anschließend mit einem weichen Tuch ab.
- Verwenden Sie keine Lösungsmittel wie Benzin, Verdünner, Alkohol, Haushaltsreiniger, chemische Wischer usw. Diese könnten dazu führen, dass sich das äußere Gehäuse verformt oder die Beschichtung abblättert.

## Dieses Gerät (vorne)

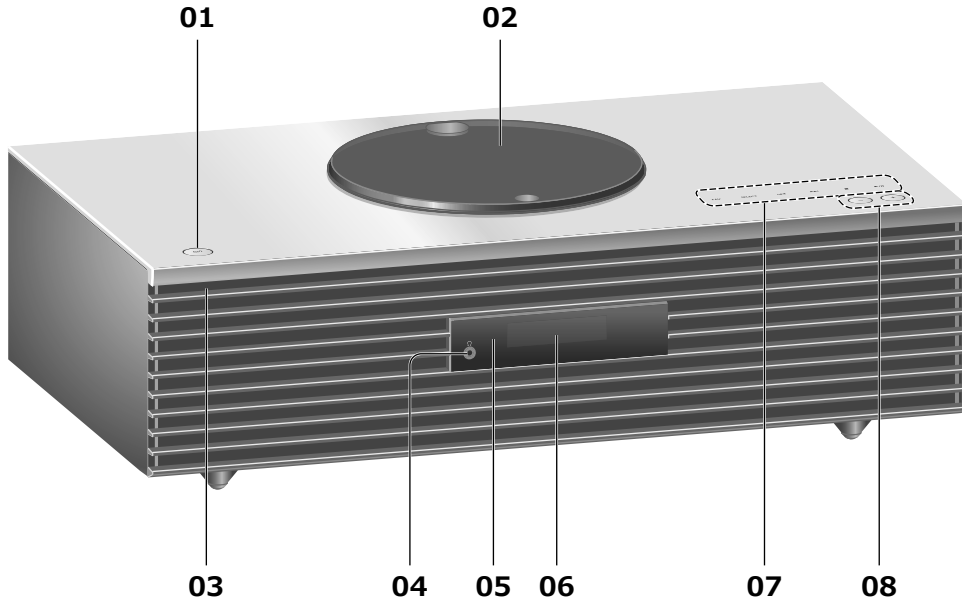

### 01 Standby-/Ein-Schalter (⏻/⏻)

- Drücken Sie diese Taste, um vom Standby-Modus auf "ein" zu wechseln oder umgekehrt. Auch im Standby-Modus verbraucht das Gerät Energie.

### 02 Obere Abdeckung

- Die obere Abdeckung kann auf beide Seiten geschoben werden.
- Der integrierte Magnet hält die obere Abdeckung geschlossen.
- Üben Sie beim Schieben keine übermäßige Kraft auf die obere Abdeckung aus. Dies könnte eine Störung zur Folge haben.
- Lassen Sie die obere Abdeckung nicht über einen längeren Zeitraum geöffnet. Die Linse wird dadurch verschmutzt.

(⇒ 17)

### 03 Leistungsanzeige

- Blau: Das Gerät ist an.
- Aus: Das Gerät befindet sich im Standby-Modus.

### 04 Kopfhörerbuchse

- Wenn ein Stecker eingesetzt ist, geben die Lautsprecher keinen Sound aus.
- Zu hohe Lautstärke von Ohr- oder Kopfhörern kann zu Hörverlust führen.
- Das Hören bei voller Lautstärke und über einen längeren Zeitraum kann das Gehör des Benutzers beschädigen.

### 05 Fernbedienungs-Signalsensor

- Empfangsabstand:  
Max. 7 m direkt von der Vorderseite
- Empfangswinkel:  
Ca. 30° links und rechts

### 06 Display

- Eingangsquelle, Uhr, Wiedergabestatus usw. werden angezeigt.

### 07 Berührungsschalter

- [FAV]:  
Auswahl des Lieblingsradiosenders oder der Lieblings-Playlist (DAB/DAB+ / FM / Internet Radio / Spotify)
- [SELECT]:  
Umschalten der Eingangsquelle
- [◀◀], [▶▶], [■], [▶/||]:  
Wiedergabe-Funktionstasten (z. B. "CD")

Stopp	■
Pause	▶/   • Drücken Sie erneut, um fortzufahren.
Überspringen	◀◀ ▶▶
Suchlauf	Drücken und halten Sie [◀◀] oder [▶▶].

- Bei jedem Drücken des Schalters ertönt ein Signalton.
- Legen Sie keine Gegenstände auf die obere Abdeckung dieses Geräts.

### 08 Anpassen der Lautstärke

- 0 (min) bis 100 (max)



## Dieses Gerät (hinten)

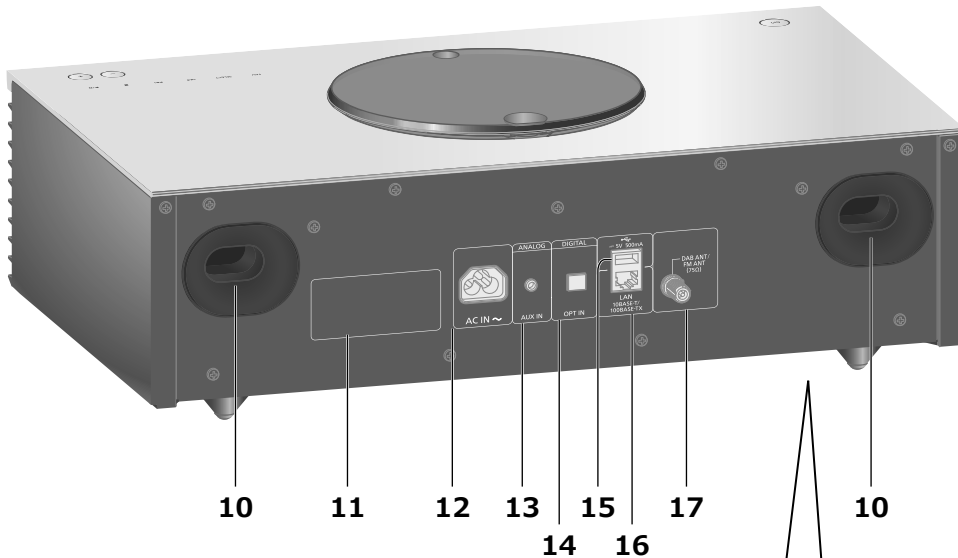

### 10 Basswiedergabeöffnung

### 11 Produktkennzeichnung

- Es wird die Modellnummer angegeben.

### 12 Netzkabel-Anschluss (~)

(⇒ 11)

### 13 AUX-Eingang

- Sie können einen tragbaren Audio-Player usw. mit einem analogen Audiokabel (nicht mitgeliefert) anschließen und so Musik wiedergeben.

### 14 Optischer digitaler Eingangsanschluss

- Sie können einen DVD-Player usw. mit einem Lichtwellenleiter-Digitalkabel (nicht mitgeliefert) anschließen und so Musik wiedergeben.
- Der digitale Audio-Eingangsanschluss an diesem Gerät kann nur die folgenden linearen PCM-Signale erkennen. Weitere Details finden Sie in der Bedienungsanleitung des angeschlossenen Geräts.
  - Abtastrate: 32/44,1/48/88,2/96 kHz
  - Anzahl der Quantisierungsbits: 16/24 Bit

### 15 USB-Anschluss A DC 5 V 500 mA

- Sie können ein USB-Gerät an das Gerät anschließen und auf dem USB-Gerät gespeicherte Musik wiedergeben.
- Dieses Gerät garantiert nicht die Verbindung mit allen USB-Geräten. Eine ausführlichere Bedienungsanleitung finden Sie unter "Bedienungsanleitung" (PDF-Format).

[www.technics.com/support/](http://www.technics.com/support/)

### 09 Subwoofer

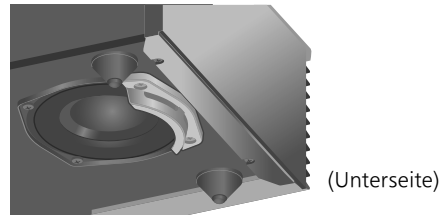

- Stellen Sie dieses Gerät nicht auf einer unebenen Oberfläche auf. Der Subwoofer könnte dadurch beschädigt werden.
- Halten Sie das Gerät beim Tragen nicht am Subwoofer.



### 16 LAN-Anschluss

(⇒ 12)

### 17 DAB-/FM-Antennenanschluss

(⇒ 11, 18)

## Fernbedienung

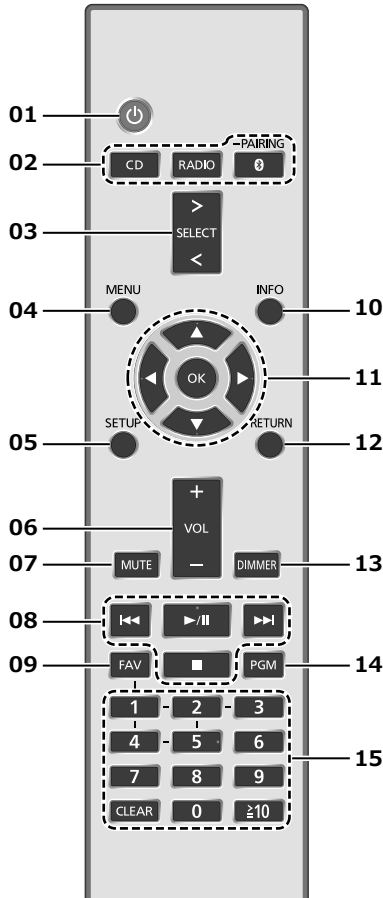

### ■ Verwendung der Fernbedienung

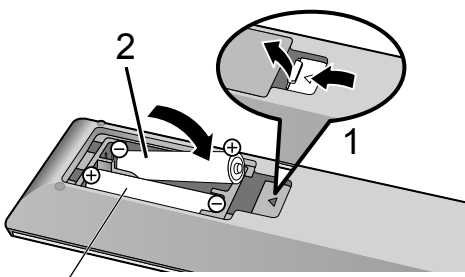

R03/LR03, AAA  
(Alkali- oder Manganbatterien)

#### Hinweis

- Legen Sie die Batterie so ein, dass die Pole (⊕ und ⊖) mit denen in der Fernsteuerung übereinstimmen.
- Richten Sie die Fernbedienung auf den Fernbedienungs-Signalsensor an diesem Gerät. (⇒ 8)
- Bewahren Sie die Batterien außerhalb der Reichweite von Kindern auf, um ein Verschlucken zu verhindern.

#### 01 [⏻]: Standby-/Ein-Schalter

- Drücken Sie diese Taste, um vom Standby-Modus auf "ein" zu wechseln oder umgekehrt. Auch im Standby-Modus verbraucht das Gerät Energie.

#### 02 [CD]/[RADIO]/[PAIRING]: Auswahl des zu bedienenden Geräts (⇒ 17, 18, 19)

#### 03 [>SELECT<]: Umschalten der Eingangsquelle

#### 04 [MENU]: Öffnen des Menüs (⇒ 17, 18, 19)

#### 05 [SETUP]: Öffnen des Einrichtungsmenüs

#### 06 [+VOL-]: Anpassen der Lautstärke

- 0 (min) bis 100 (max)

#### 07 [MUTE]: Stummschalten des Tons

- Drücken Sie erneut [MUTE], um abzubrechen. "MUTE" wird auch durch Anpassen der Lautstärke oder durch Versetzen des Geräts in den Standby-Modus abgebrochen.

#### 08 Wiedergabe-Funktionstasten

#### 09 [FAV]: Auswahl des Lieblingsradiosenders oder der Lieblings-Playlist (DAB/DAB+ / FM / Internet Radio / Spotify).

- Sie können bis zu 5 Lieblingssender registrieren. Halten Sie [FAV] gedrückt, während Ihr Lieblingssender oder Ihre Lieblings-Playlist wiedergegeben wird. Wählen Sie die zu registrierende Nummer und drücken Sie dann [OK].

#### 10 [INFO]: Informationen anzeigen

- Drücken Sie diese Taste, um den Titel, Künstler und Namen des Albums, Dateityp, Abtastfrequenz und andere Informationen anzuzeigen. (Die Information variiert je nach Eingangsquelle.)

#### 11 [▲], [▼], [◀], [▶]/[OK]: Auswahl/OK

#### 12 [RETURN]: Rückkehr zur vorherigen Anzeige

#### 13 [DIMMER]: Anpassen der Helligkeit des Displays usw.

- Wenn das Display ausgeschaltet ist, leuchtet es nur dann einige Sekunden lang auf, wenn Sie dieses Gerät bedienen. Bevor das Display ausschaltet, wird "Display Off" einige Sekunden lang angezeigt.
- Drücken Sie die Taste mehrfach, um die Helligkeit anzupassen.

#### 14 [PGM]: Einstellen der Programmfunktion

#### 15 Zifferntasten usw.

- Zur Auswahl einer 2-stelligen Nummer  
Beispiel:  
16: [≥10] > [1] > [6]
- Zur Auswahl einer 4-stelligen Nummer  
Beispiel:  
1234: [≥10] > [≥10] > [≥10] > [1] > [2] > [3] > [4]
- [CLEAR]: Löschen Sie den eingegebenen Wert.

## Antennenanschluss

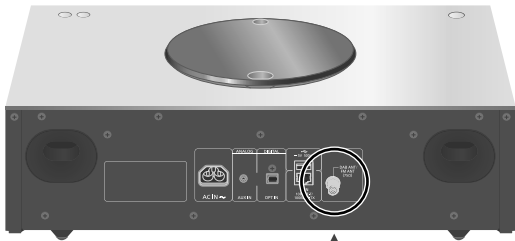

Ziehen Sie die Mutter sicher an.

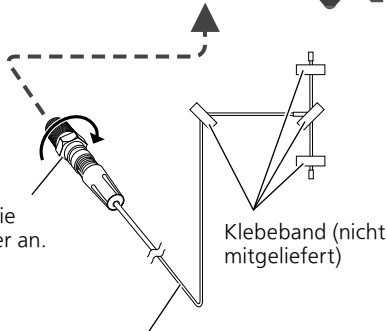

Klebeband (nicht mitgeliefert)

DAB-Innenantenne (mitgeliefert)

- Dieses Gerät kann mit der DAB-Antenne DAB+ und UKW-Sender empfangen.
- Befestigen Sie die Antenne mit dem Klebeband an einer Wand oder Säule, deren Position die geringste Störung verspricht.
- Verwenden Sie eine DAB-Außenantenne (nicht mitgeliefert), wenn der Radioempfang schlecht ist.

## Netzkabelanschluss

Erst anschließen, wenn alle anderen Kabel bereits angeschlossen sind.

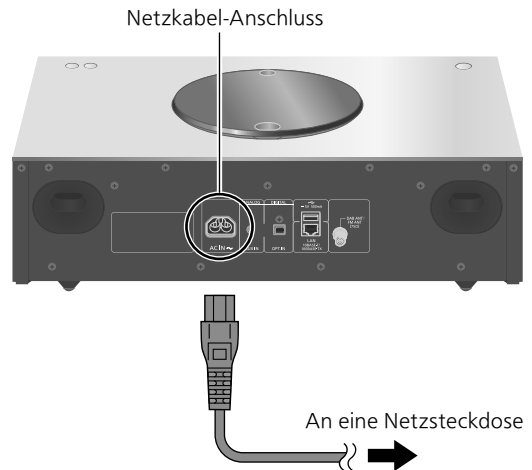

- Verwenden Sie ausschließlich das mitgelieferte Netzkabel.
- Verbinden Sie das Netzkabel erst, wenn alle anderen Verbindungen hergestellt wurden.
- Stecken Sie die Stecker der zu verbindenden Kabel vollständig ein.
- Knicken Sie Kabel nicht in spitzen Winkeln.
- Das Wireless LAN (Wi-Fi®) kann eingestellt werden, sobald dieses Gerät eingeschaltet ist. Wählen Sie die Option "Off" im Bildschirm "Wi-Fi Setup", um die Wi-Fi-Einstellungen zu beenden. Wählen Sie "On", um die Wi-Fi-Einstellungen beizubehalten. (⇒ 13)

### Hinweis

- Dieses Gerät verbraucht kleine Mengen an Wechselstrom (⇒ 21), auch wenn es sich im Standby-Modus befindet. Ziehen Sie den Stecker aus der Steckdose, wenn das Gerät über einen längeren Zeitraum nicht verwendet wird. Positionieren Sie das Gerät so, dass der Stecker leicht gezogen werden kann.

# Netzwerkeinstellungen

Sie können Musik von einem iOS-Gerät (iPhone/iPad/iPod), einem Android™-Gerät oder einem PC (Mac/Windows) mithilfe der AirPlay- oder DLNA-Funktion auf dieses Gerät übertragen.

Um diese Funktionen zu nutzen, muss dieses Gerät in demselben Netzwerk sein wie das AirPlay-kompatible Gerät oder das DLNA-kompatible Gerät.

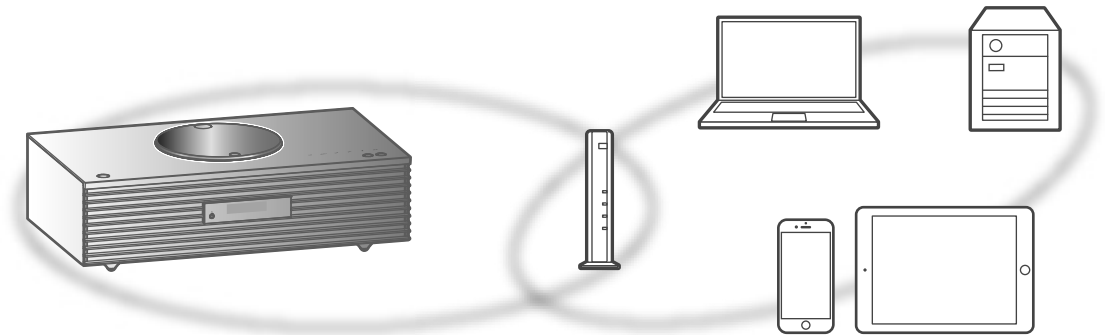

Dieses Gerät kann über ein LAN-Kabel oder integriertes Wi-Fi® an einen Router angeschlossen werden. Für eine stabile Netzwerkverbindung wird eine verdrahtete LAN-Verbindung empfohlen.

## Hinweis

- Wenn Sie versuchen, die Netzwerkeinstellungen unmittelbar nach Einschalten dieses Geräts zu ändern, kann es einige Zeit dauern, bis der Bildschirm mit den Netzwerkeinstellungen angezeigt wird.
- Falls nach dem Aufbau einer Netzwerkverbindung "Firmware update is available" angezeigt wird, ist die Firmware für dieses Gerät verfügbar.
  - Informationen über die Aktualisierung finden Sie auf der folgenden Website.  
[www.technics.com/support/firmware/](http://www.technics.com/support/firmware/)

## Kabelgebundene LAN-Verbindung

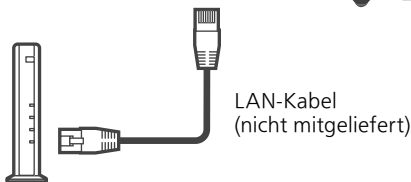
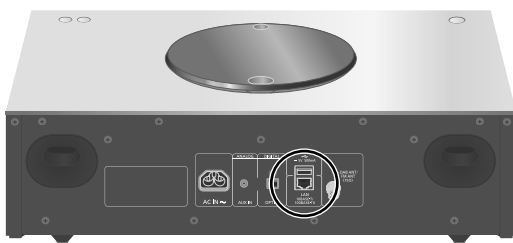

Breitband-Router usw.

### 1 Ziehen Sie das Netzkabel.

### 2 Verbinden Sie dieses Gerät über ein LAN-Kabel usw. mit einem Breitband-Router.

### 3 Verbinden Sie das Netzkabel mit diesem Gerät und drücken Sie [⏏].

(⇒ 11)

- Wenn die Verbindung hergestellt ist, wird "📶" angezeigt.

## Hinweis

- Wenn das Netzkabel getrennt wird, muss das LAN-Kabel angeschlossen oder getrennt sein.
- Verwenden Sie zum Anschluss von Peripheriegeräten gerade LAN-Kabel (STP) der Kategorie 7 oder darüber.
- Wird ein anderes Kabel als ein LAN-Kabel in den LAN-Anschluss eingesteckt, kann das Gerät beschädigt werden.
- Wenn ein LAN-Kabel angeschlossen wird, wird die Wi-Fi-Funktion evtl. deaktiviert.

## WLAN-Verbindung

### ■ Vorbereitung

- ① Ziehen Sie das Netzkabel.
- ② Ziehen Sie das LAN-Kabel.
- ③ Aktivieren Sie das 2,4 GHz-Frequenzband am WLAN-Router.
- ④ Positionieren Sie das Gerät so nahe wie möglich am WLAN-Router.
- ⑤ Schließen Sie das Netzkabel an dieses Gerät an. (⇒ 11)

#### Hinweis

- Die Einstellung wird nach der festgelegten Zeitdauer abgebrochen. Versuchen Sie in diesem Fall, die Einstellung noch einmal vorzunehmen.
- Um diese Einstellung mittendrin abubrechen, drücken Sie [■] oder versetzen Sie das Gerät in den Standby-Modus.

### ■ Erstkonfiguration

- 1 Drücken Sie [⏻], um dieses Gerät einzuschalten.
  - "Wi-Fi Setup" wird angezeigt.
- 2 Drücken Sie [▲], [▼] zur Auswahl von "On" und drücken Sie danach [OK].
  - "WAC Mode for iOS" startet automatisch.
- 3 (Für "WAC Mode for iOS")

**Fahren Sie fort mit Schritt 2 von "Verwendung der WAC (Wireless Accessory Configuration)" (⇒ 14).**

(Für andere Netzwerk-Konfigurationsmethode)

**Wählen Sie eine Netzwerk-Konfigurationsmethode.**

#### Hinweis

- Wenn das Gerät in den Standby-Modus versetzt und eingeschaltet wird, bevor die Wi-Fi-Einstellung vorgenommen wurde, wird "Wi-Fi Setup" angezeigt. Führen Sie die Wi-Fi-Einstellung durch oder wählen Sie "Off".

### ■ Wählen Sie eine Netzwerk-Konfigurationsmethode

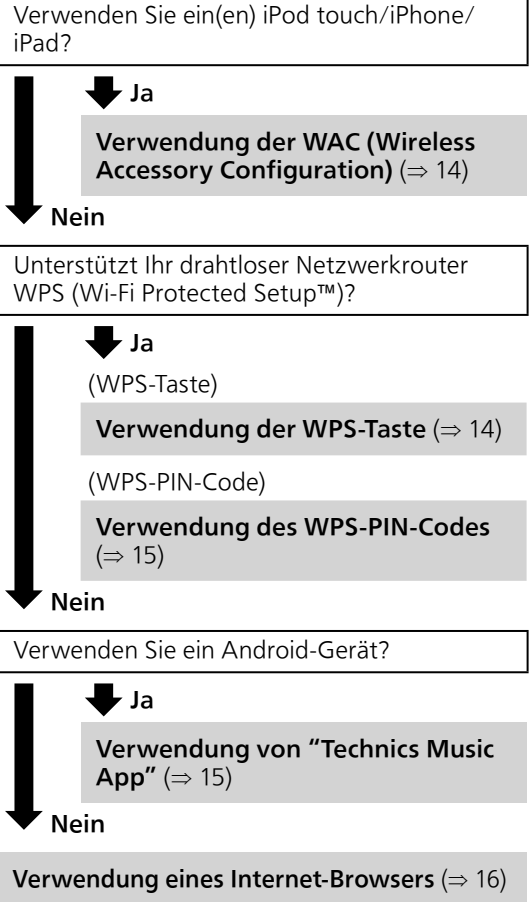

### ■ Einstellung durch Verwendung des [SETUP]-Menüs

- 1 Drücken Sie [SETUP].
- 2 Drücken Sie [▲], [▼] wiederholt, um "Network" auszuwählen, und drücken Sie danach [OK].
  - Wenn der "Wi-Fi"-Bildschirm angezeigt wird, drücken Sie [OK].
- 3 Drücken Sie [▲], [▼] zur Auswahl von "On" und drücken Sie danach [OK]. (Die Wireless LAN-Funktion ist aktiviert.)
- 4 Wählen Sie eine Netzwerk-Konfigurationsmethode.

## ■ Verwendung der WAC (Wireless Accessory Configuration)

“WAC Mode for iOS”

Sie können die Wi-Fi-Konfiguration mithilfe eines iPhone/iPad/iPod touch an dieses Gerät senden.

- Unterstützte Geräte:  
iPhone/iPad/iPod touch (iOS Version 7.0 oder höher)
- Die folgenden Erklärungen basieren auf einem iPhone.
- Stellen Sie vorher sicher, dass Ihr iPhone mit dem Heimnetzwerk verbunden ist.
- Dieses Gerät verwendet nur das 2,4 GHz-Frequenzband. Überprüfen Sie, ob Ihr iPhone mit dem 2,4 GHz-Band verbunden ist.

### 1 Drücken Sie [▲], [▼] auf der Fernbedienung, um “WAC Mode for iOS” auszuwählen, und drücken Sie danach [OK].

- “Setting” wird angezeigt.

### 2 Gehen Sie zu den Wi-Fi-Einstellungen auf Ihrem iPhone.

### 3 Wählen Sie “Technics SC-C70 \*\*\*\*\*” unter “SET UP NEW AIRPLAY SPEAKER...” auf Ihrem iPhone.

- “\*\*\*\*\*” steht für ein Zeichen, das für jedes Gerät einzigartig ist.

### 4 Der Bildschirm “AirPlay Setup” erscheint auf Ihrem iPhone.

- Dieses Gerät wird angezeigt als “Technics SC-C70 \*\*\*\*\*”. Um den Namen zu ändern, geben Sie einen neuen Namen ein und ersetzen Sie den bestehenden. Sie können den Namen auch nach dem Herstellen der Netzwerkverbindung ändern.
- Sie können unter “SPEAKER PASSWORD” ein Passwort für dieses Gerät festlegen. (Sie brauchen dieses Passwort, wenn Sie Netzwerkeinstellungen beim nächsten Mal über den Internet-Browser vornehmen.)

### 5 Wählen Sie “Next”, um die Einstellungen zu übernehmen.

- “Linking” wird angezeigt.
- Wenn die Verbindung hergestellt ist, wird “Success” angezeigt.
  - “Fail” wird evtl. angezeigt, wenn die Verbindung nicht vollständig hergestellt werden konnte. Versuchen Sie diese Methode erneut vom [SETUP]-Menü aus. Wenn “Fail” weiterhin angezeigt wird, probieren Sie andere Methoden (⇒ 13).

### 6 Drücken Sie [OK] auf der Fernbedienung, um die Einstellung zu beenden.

- “” wird angezeigt.

#### Hinweis

- Mac (OS X 10.9 oder höher, mit AirPort Utility 6.3.1 oder höher) unterstützt auch die WAC (Wireless Accessory Configuration).

## ■ Verwendung der WPS-Taste

“WPS Push”

Wenn Ihr WLAN-Router WPS unterstützt, können Sie durch Drücken der WPS-Taste eine Verbindung aufbauen.

- Ein kompatibler WLAN-Router kann über die WPS-Identifizierungskennzeichnung verfügen.

### 1 Drücken Sie [▲], [▼] auf der Fernbedienung, um “WPS Push” auszuwählen, und drücken Sie danach [OK].

- “WPS” wird angezeigt. Schließen Sie Schritt 2 innerhalb von 2 Minuten ab.

### 2 Nachdem “WPS” angezeigt wird, drücken Sie die WPS-Taste am WLAN-Router.

Beispiel:

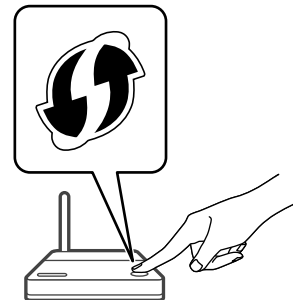

- “Linking” wird angezeigt.
- Wenn die Verbindung hergestellt ist, wird “Success” angezeigt.
  - “Fail” wird evtl. angezeigt, wenn die Verbindung nicht vollständig hergestellt werden konnte. Versuchen Sie diese Methode erneut vom [SETUP]-Menü aus. Wenn “Fail” weiterhin angezeigt wird, probieren Sie andere Methoden (⇒ 13).

### 3 Drücken Sie [OK] auf der Fernbedienung, um die Einstellung zu beenden.

- “” wird angezeigt.

## ■ Verwendung des WPS-PIN-Codes "WPS PIN"

Wenn Ihr WLAN-Router WPS unterstützt, können Sie durch Eingabe des WPS-PIN-Codes eine Verbindung aufbauen.

- Weitere Details zur Eingabe des PIN-Codes finden Sie in der Bedienungsanleitung des WLAN-Routers.

### 1 Drücken Sie [▲], [▼] auf der Fernbedienung, um "WPS PIN" auszuwählen, und drücken Sie danach [OK].

- Der PIN-Code wird angezeigt. Schließen Sie Schritt 2 innerhalb von 2 Minuten ab.

### 2 Geben Sie den PIN-Code in den WLAN-Router über den PC usw. ein.

- "Linking" wird angezeigt.
- Wenn die Verbindung hergestellt ist, wird "Success" angezeigt.
  - "Fail" wird evtl. angezeigt, wenn die Verbindung nicht vollständig hergestellt werden konnte. Versuchen Sie diese Methode erneut vom [SETUP]-Menü aus. Wenn "Fail" weiterhin angezeigt wird, probieren Sie andere Methoden (⇒ 13).

### 3 Drücken Sie [OK] auf der Fernbedienung, um die Einstellung zu beenden.

- "🔒" wird angezeigt.

#### Hinweis

- Je nach Router kann bei anderen verbundenen Geräten vorübergehend die Verbindung unterbrochen werden.
- Weitere Details finden Sie in der Bedienungsanleitung des WLAN-Routers.

## ■ Verwendung von "Technics Music App" "Setup from Browser"

Wenn Sie die zugehörige App "Technics Music App" (kostenlos) auf Ihrem Android-Gerät installieren, können Sie über diese App eine Verbindung aufbauen.

- Wenn Sie ein Android-Gerät verwenden, laden Sie die App über Google Play™ herunter.
- Prüfen Sie das Passwort Ihres kabellosen Heimnetzwerks.
- Stellen Sie vorher sicher, dass Ihr Android-Gerät mit dem Heimnetzwerk verbunden ist.
- Dieses Gerät verwendet nur das 2,4 GHz-Frequenzband. Überprüfen Sie, ob Ihr Android-Gerät mit dem 2,4 GHz-Band verbunden ist.

### 1 Drücken Sie [▲], [▼] auf der Fernbedienung, um "Setup from Browser" auszuwählen, und drücken Sie danach [OK].

- "Setting" wird angezeigt.

### 2 Starten Sie "Technics Music App" auf Ihrem Android-Gerät.

### 3 Wählen Sie "🔑" und gehe Sie zu den Wi-Fi-Einstellungen.

### 4 Geben Sie das Passwort Ihres kabellosen Heimnetzwerks ein.

### 5 Wählen Sie "Next", um die Einstellungen zu übernehmen.

- "Linking" wird angezeigt.
- Wenn die Verbindung hergestellt ist, wird "Success" angezeigt.
  - "Fail" wird evtl. angezeigt, wenn die Verbindung nicht vollständig hergestellt werden konnte. Versuchen Sie diese Methode erneut vom [SETUP]-Menü aus. Wenn "Fail" weiterhin angezeigt wird, probieren Sie andere Methoden (⇒ 13).
- Je nach Gerät wird der Bildschirm "Verbindung abgeschlossen" nicht angezeigt.

### 6 Stellen Sie sicher, Ihr Android-Gerät wieder mit ihrem drahtlosen Netzwerk zu Hause zu verbinden.

### 7 Drücken Sie [OK] auf der Fernbedienung, um die Einstellung zu beenden.

- "🔒" wird angezeigt.

## ■ Verwendung eines Internet-Browsers "Setup from Browser"

Sie können auf die Netzwerkeinstellungen dieses Geräts vom Internet-Browser auf Ihrem iOS-Gerät (iOS Version 6.1.6 oder frühere), Android-Gerät, PC usw. zugreifen.

- Dieses Gerät verwendet nur das 2,4 GHz-Frequenzband. Überprüfen Sie, ob das Gerät mit dem 2,4 GHz-Band verbunden werden kann.
- Die folgenden Erklärungen gelten für ein Android-Gerät.

### 1 Drücken Sie [▲], [▼] auf der Fernbedienung, um "Setup from Browser" auszuwählen, und drücken Sie danach [OK].

- "Setting" wird angezeigt.

### 2 Gehen Sie zu den Wi-Fi-Einstellungen Ihres kompatiblen Geräts und wählen Sie "00 Setup \*\*\*\*\*", um eine Verbindung zum Gerät aufzubauen.

- "\*\*\*\*\*" steht für ein Zeichen, das für jedes Gerät einzigartig ist.

### 3 Starten Sie den Internet-Browser und geben Sie "http://192.168.1.12/" in das URL-Adressfeld ein und zeigen Sie die Seite an.

- Beispiele von Internet-Browsern
  - iOS-Gerät/Mac: Safari
  - Android-Gerät: Google Chrome™
  - PC: Windows Internet Explorer
- Öffnen Sie die folgende Website, wenn die Seite nicht angezeigt wird.  
[www.technics.com/support/](http://www.technics.com/support/)

### 4 Wählen Sie "Search wireless network".

### 5 Geben Sie den Namen Ihres drahtlosen Heimnetzwerks (Netzwerkname (SSID)) ein und tippen Sie das Passwort für dieses Netzwerk ein.

### 6 Wählen Sie "JOIN", um die Einstellungen zu übernehmen.

- "Linking" wird angezeigt.
- Wenn die Verbindung hergestellt ist, wird "Success" angezeigt.
  - "Fail" wird evtl. angezeigt, wenn die Verbindung nicht vollständig hergestellt werden konnte. Versuchen Sie diese Methode erneut vom [SETUP]-Menü aus. Wenn "Fail" weiterhin angezeigt wird, probieren Sie andere Methoden (⇒ 13).
- Je nach Gerät wird der Bildschirm "Verbindung abgeschlossen" nicht angezeigt.

### 7 Stellen Sie sicher, Ihr kompatibles Gerät wieder mit ihrem drahtlosen Netzwerk zu Hause zu verbinden.

### 8 Drücken Sie [OK] auf der Fernbedienung, um die Einstellung zu beenden.

- " " wird angezeigt.

#### Hinweis

- Aktivieren Sie JavaScript und Cookies in Ihren Browser-Einstellungen.
- Wenn das Passwort Dritten bekannt wird, besteht die Gefahr, dass es für betrügerische Absichten eingesetzt wird. Verwalten Sie Ihr Passwort sicher und verantwortungsvoll. Panasonic übernimmt keine Haftung für Schäden, die durch Missbrauch verursacht wurden.



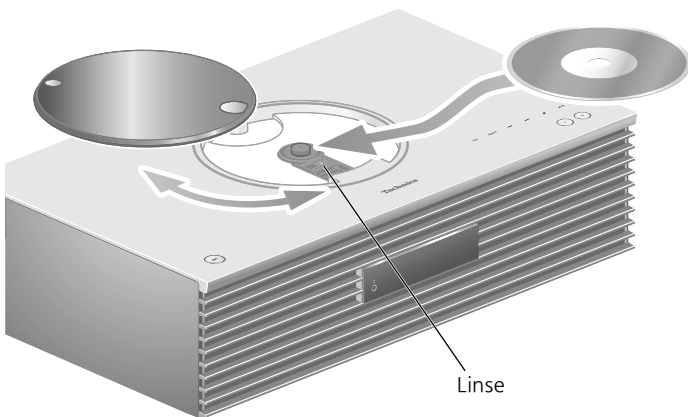

**1 Drücken Sie [⏻], um dieses Gerät einzuschalten.**

**2 Drücken Sie [CD].**

**3 Öffnen Sie die obere Abdeckung durch Schieben und legen Sie die CD ein.**

- Die obere Abdeckung kann auf beide Seiten geschoben werden.
- Legen Sie die CD mit der Beschriftung nach oben ein und drücken Sie auf die Mitte der CD, bis ein Klicken zu hören ist.

**4 Schließen Sie die obere Abdeckung durch Schieben.**

- Dieses Gerät kann keine CD wiedergeben, während die obere Abdeckung geöffnet ist.

**5 Drücken Sie [▶/||].**

#### ■ Auswerfen der CD

- ① Öffnen Sie die obere Abdeckung durch Schieben.
- ② Entnehmen Sie die CD.

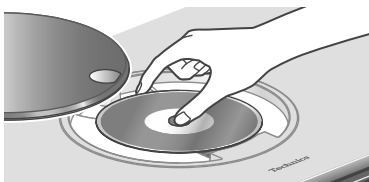

- Schlagen Sie die CD dabei nicht an die obere Abdeckung.
- Entnehmen Sie die CD erst, wenn sie sich nicht mehr dreht.

#### Hinweis

- Achten Sie darauf, Ihre Finger nicht in die obere Abdeckung einzuklemmen, wenn Sie diese öffnen/schließen.
- Achten Sie darauf, die Linse nicht mit Ihren Fingern zu berühren.
- Die Linse leuchtet, wenn die folgenden Aufgaben ausgeführt werden, ohne eine CD einzulegen. Dies ist keine Störung.
  - Beim Einschalten des Geräts
  - Bei der Auswahl von "CD" als Eingangsquelle
  - Beim Öffnen und Schließen der oberen Abdeckung

#### ■ Wiederholte Wiedergabe / Zufällig wiederholte Wiedergabe

- ① Drücken Sie [MENU].
  - ② Drücken Sie [▲], [▼] wiederholt, um "Repeat"/"Random" auszuwählen, und drücken Sie dann [OK].
  - ③ Drücken Sie [▲], [▼] wiederholt, bis Sie das gewünschte Element erreicht haben, und drücken Sie dann [OK].
- Während der Zufallswiedergabe können Sie den zuvor abgespielten Titel überspringen.

#### ■ Programm-Wiedergabe

- ① Drücken Sie [PGM] im Stopp-Modus.
    - Der Bildschirm "Program Mode" wird angezeigt.
  - ② Drücken Sie die Zifferntasten, um Titel auszuwählen.
    - Wiederholen Sie diesen Schritt, um eine weitere Auswahl zu treffen.
  - ③ Drücken Sie [▶/||], um mit der Wiedergabe zu beginnen.
- Drücken Sie [◀] oder [▶] im Stopp-Modus, um die programmierte Reihenfolge zu überprüfen.
  - Drücken Sie [CLEAR] im Stopp-Modus, um den letzten Titel zu löschen.
  - Drücken Sie [PGM] im Stopp-Modus, um den Programm-Modus abzubrechen; der Programmspeicher wird gespeichert.
  - Drücken Sie [■] im Stopp-Modus und wählen Sie "Yes", um den Programm-Modus abzubrechen. (Der Programmspeicher wird gelöscht.)

#### Hinweis

- Der Programmspeicher wird beim Wechseln der CD gelöscht.
- Der Programm-Modus wird abgebrochen, wenn die zufällig wiederholte Wiedergabe ausgewählt wird.

## Speichern von DAB/DAB+ Sendern

Um DAB/DAB+ Sendungen zu hören, müssen die verfügbaren Sender in diesem Gerät gespeichert werden.

- Wenn der Speicher leer ist, beginnt dieses Gerät den Scan automatisch und speichert die in Ihrer Region verfügbaren Sender.

### 1 Drücken Sie [RADIO], um "DAB/DAB+" auszuwählen.

### 2 "Auto Scan" beginnt automatisch.

- "Scan Failed" wird angezeigt, wenn der automatische Scan nicht erfolgreich war. Machen Sie die Position mit dem besten Empfang ausfindig (⇒ 11) und suchen Sie dann erneut nach DAB/DAB+ Sendern.

## ■ Hören der gespeicherten DAB/DAB+ Sender

- ① Drücken Sie [MENU].
- ② Drücken Sie [▲], [▼] wiederholt, um "Tuning Mode" auszuwählen, und drücken Sie danach [OK].
- ③ Drücken Sie [▲], [▼] zur Auswahl von "Station" und drücken Sie danach [OK].
- ④ Drücken Sie [◀◀], [▶▶], um den Sender auszuwählen.

## Voreinstellen von DAB/DAB+ Sendern

Sie können bis zu 20 DAB/DAB+ Sender speichern.

### 1 Drücken Sie [RADIO], um "DAB/DAB+" auszuwählen.

### 2 Drücken Sie [PGM], während Sie eine DAB-Sendung hören.

### 3 Drücken Sie [◀◀], [▶▶] oder die Zifferntasten, um den gewünschten Speicherkanal auszuwählen. Drücken Sie dann [PGM].

- Ein Sender kann nicht gespeichert werden, wenn er nicht gesendet wird oder wenn der Zusatzdienst ausgewählt ist.
- Der Sender, der einen Kanal belegt, wird gelöscht, wenn in diesem Kanal ein anderer Sender hinterlegt wird.

## ■ Hören der voreingestellten DAB/DAB+ Sender

- ① Drücken Sie [MENU].
- ② Drücken Sie [▲], [▼] wiederholt, um "Tuning Mode" auszuwählen, und drücken Sie danach [OK].
- ③ Drücken Sie [▲], [▼] zur Auswahl von "Preset" und drücken Sie danach [OK].
- ④ Drücken Sie [◀◀], [▶▶] oder die Zifferntasten, um den Sender auszuwählen.

## Speichern von FM-Sendern

Sie können bis zu 30 Kanäle speichern.

- Ein zuvor gespeicherter Sender wird überschrieben, wenn ein anderer Sender für denselben Kanal gespeichert wird.

### 1 Drücken Sie wiederholt [RADIO], um "FM" auszuwählen.

### 2 Drücken Sie [MENU].

### 3 Drücken Sie [▲], [▼] wiederholt, um "Auto Preset" auszuwählen, und drücken Sie danach [OK].

### 4 Wählen Sie mit [▲], [▼] eine Option aus und drücken Sie [OK].

#### Lowest:

Um den automatischen Senderspeicher mit der niedrigsten Frequenz (FM 87,50) zu beginnen.

#### Current:

Um den automatischen Senderspeicher mit der aktuellen Frequenz zu beginnen.

- Der Tuner speichert alle empfangenen Sender in aufsteigender Reihenfolge in den Kanälen.
- Die Werkseinstellung lautet "Lowest".

## ■ Hören eines voreingestellten FM-Kanals

- ① Drücken Sie [MENU].
- ② Drücken Sie [▲], [▼] wiederholt, um "Tuning Mode" auszuwählen, und drücken Sie danach [OK].
- ③ Drücken Sie [▲], [▼] zur Auswahl von "Preset" und drücken Sie danach [OK].
- ④ Drücken Sie [◀◀], [▶▶] oder die Zifferntasten, um den Kanal auszuwählen.

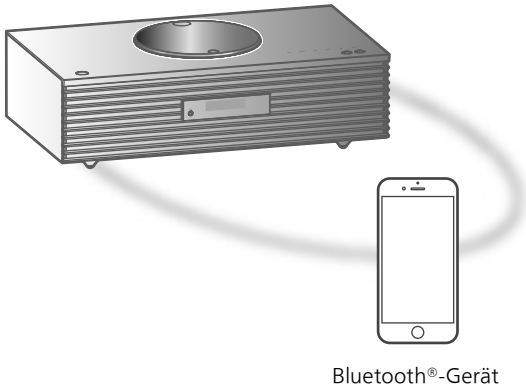

Bluetooth®-Gerät

## Kopplung eines Bluetooth®-Geräts

- Schalten Sie die Bluetooth®-Funktion des Geräts ein und stellen Sie das Gerät neben diese Einheit.
- Wenn bereits ein Bluetooth®-Gerät angeschlossen ist, trennen Sie es.

### 1 Drücken Sie [⓪-PAIRING].

- Fahren Sie mit Schritt 5 fort, wenn "Pairing" auf dem Display angezeigt wird.

### 2 Drücken Sie [MENU].

### 3 Drücken Sie [▲], [▼] wiederholt, um "Pairing" auszuwählen, und drücken Sie danach [OK].

### 4 Drücken Sie [▲], [▼] zur Auswahl von "Yes" und drücken Sie danach [OK].

- "Pairing" wird angezeigt, und dieses Gerät wartet auf die Registrierung.

### 5 Wählen Sie "SC-C70" vom Bluetooth®-Menü des Geräts.

- Der Name des angeschlossenen Geräts wird am Display angezeigt.
- Die MAC-Adresse "\*\*\*\*\*" ("\*\*\*\*\*" steht für ein Zeichen, das einzigartig für jedes Gerät ist.) kann angezeigt werden, bevor "SC-C70" angezeigt wird.

#### Hinweis

- Sie können den Kopplungsmodus auch durch Drücken und Halten von [⓪-PAIRING] aufrufen, wenn die Eingangsquelle "Bluetooth" ist.
- Geben Sie bei Aufforderung zur Eingabe des Zugangsschlüssels "0000" ein.
- Mit diesem Gerät können Sie bis zu 8 Geräte registrieren. Wird ein 9. Gerät angekoppelt, wird das Gerät, das am längsten nicht verwendet wurde, ersetzt.

## Hören von Musik, die auf einem Bluetooth®-Gerät gespeichert ist

### 1 Drücken Sie [⓪-PAIRING].

- "Ready" oder "Pairing" wird auf dem Display eingeblendet.

### 2 Wählen Sie "SC-C70" vom Bluetooth®-Menü des Geräts.

- Der Name des angeschlossenen Geräts wird am Display angezeigt.

### 3 Starten Sie die Wiedergabe auf dem Bluetooth®-Gerät.

#### Hinweis

- Weitere Details finden Sie in der Bedienungsanleitung des Bluetooth®-Geräts.
- Dieses Gerät kann nur mit einem Gerät auf einmal verbunden werden.
- Wenn "Bluetooth" als Eingangsquelle gewählt wird, versucht das Gerät automatisch eine Verbindung zum zuletzt verwendeten Bluetooth®-Gerät aufzubauen. ("Linking" wird während dieses Vorgangs angezeigt.)

## Trennen eines Bluetooth®-Geräts



### 1 Drücken Sie [MENU].

### 2 Drücken Sie [▲], [▼] wiederholt, um "Disconnect?" auszuwählen, und drücken Sie danach [OK].

### 3 Drücken Sie [▲], [▼] zur Auswahl von "Yes" und drücken Sie danach [OK].

#### Hinweis

- Das Bluetooth®-Gerät wird getrennt, wenn eine andere Audio-Quelle ausgewählt wird.

<div style="display: flex; justify-content: space-around; align-items: center;">   </div> <p>Das Logo Wi-Fi CERTIFIED™ ist eine Zertifizierungskennzeichnung von Wi-Fi Alliance®.</p> <p>Das Logo Wi-Fi Protected Setup™ ist eine Zertifizierungskennzeichnung von Wi-Fi Alliance®.</p> <p>“Wi-Fi®” ist ein eingetragenes Warenzeichen von Wi-Fi Alliance®.</p> <p>“Wi-Fi Protected Setup™”, “WPA™” und “WPA2™” sind Warenzeichen von Wi-Fi Alliance®.</p>
<div style="text-align: center;">  </div> <p>AirPlay, iPad, iPhone und iPod touch sind Marken von Apple Inc. und in den USA und anderen Ländern eingetragen.</p>
<p>Android und Google Play sind Marken von Google Inc.</p>
<p>Windows ist eine eingetragene Marke von Microsoft Corporation in den USA und anderen Ländern.</p>
<p>Windows Media und das Windows-Logo sind Marken oder eingetragene Marken der Microsoft Corporation in den Vereinigten Staaten und/oder anderen Ländern. Dieses Produkt unterliegt dem Schutz durch bestimmte Rechte an geistigem Eigentum von Microsoft Corporation und Dritten. Nutzung oder Verteilung einer derartigen Technologie außerhalb dieses Produkts ohne Erteilung einer entsprechenden Lizenz durch Microsoft, ein autorisiertes Microsoft-Tochterunternehmen oder autorisierte Dritte ist verboten.</p>
<p>Mac und OS X sind Marken von Apple Inc., die in den USA und in anderen Ländern eingetragen sind.</p>
<p>Die Bluetooth®-Wortmarke und -Logos sind eingetragene Markenzeichen von Bluetooth SIG, Inc. und jede Verwendung dieser Marken durch Panasonic Corporation erfolgt unter Lizenz. Andere Warenzeichen und Handelsnamen sind Eigentum der jeweiligen Inhaber.</p>
<p>DLNA, the DLNA Logo and DLNA CERTIFIED are trademarks, service marks, or certification marks of the Digital Living Network Alliance.</p>
<p>DSD ist eine Marke der Sony Corporation.</p>

<p>FLAC Decoder</p> <p>Copyright (C) 2000, 2001, 2002, 2003, 2004, 2005, 2006, 2007, 2008, 2009 Josh Coalson</p> <p>Redistribution and use in source and binary forms, with or without modification, are permitted provided that the following conditions are met:</p> <ul style="list-style-type: none"> <li>- Redistributions of source code must retain the above copyright notice, this list of conditions and the following disclaimer.</li> <li>- Redistributions in binary form must reproduce the above copyright notice, this list of conditions and the following disclaimer in the documentation and/or other materials provided with the distribution.</li> <li>- Neither the name of the Xiph.org Foundation nor the names of its contributors may be used to endorse or promote products derived from this software without specific prior written permission.</li> </ul> <p>THIS SOFTWARE IS PROVIDED BY THE COPYRIGHT HOLDERS AND CONTRIBUTORS “AS IS” AND ANY EXPRESS OR IMPLIED WARRANTIES, INCLUDING, BUT NOT LIMITED TO, THE IMPLIED WARRANTIES OF MERCHANTABILITY AND FITNESS FOR A PARTICULAR PURPOSE ARE DISCLAIMED. IN NO EVENT SHALL THE FOUNDATION OR CONTRIBUTORS BE LIABLE FOR ANY DIRECT, INDIRECT, INCIDENTAL, SPECIAL, EXEMPLARY, OR CONSEQUENTIAL DAMAGES (INCLUDING, BUT NOT LIMITED TO, PROCUREMENT OF SUBSTITUTE GOODS OR SERVICES; LOSS OF USE, DATA, OR PROFITS; OR BUSINESS INTERRUPTION) HOWEVER CAUSED AND ON ANY THEORY OF LIABILITY, WHETHER IN CONTRACT, STRICT LIABILITY, OR TORT (INCLUDING NEGLIGENCE OR OTHERWISE) ARISING IN ANY WAY OUT OF THE USE OF THIS SOFTWARE, EVEN IF ADVISED OF THE POSSIBILITY OF SUCH DAMAGE.</p>
<p>Die Spotify-Software unterliegt Lizenzen Dritter, die hier zu finden sind:  <a href="http://www.spotify.com/connect/third-party-licenses">www.spotify.com/connect/third-party-licenses</a></p>

## ■ ALLGEMEIN

Spannungsversorgung	220 V bis 240 V Wechselstrom, 50/60 Hz
Stromverbrauch	45 W
Stromverbrauch im Standby-Modus (Netzwerk-Standby aus & keine Zeitanzeige)	0,2 W* <sup>1</sup>
Stromverbrauch im Standby- Modus (Netzwerk- Standby an & keine Zeitanzeige)	2,0 W* <sup>1</sup>
Abmessungen (B×H×T)	450 mm × 143 mm × 280 mm
Gewicht	Ca. 7,8 kg
Betriebstemperaturbereich	0 °C bis 40 °C
Betriebsfeuchtigkeitsbereich	35 % bis 80 % rel. Feuchte (keine Kondensbildung)

\*1: Drahtloses Netzwerk Standby  
(kabelgebundene LAN-Verbindung nicht  
angeschlossen und keine Zeitanzeige)

## ■ ABSCHNITT VERSTÄRKER

Ausgangsleistung	Frontlautsprecher (L/R): 30 W + 30 W (1 kHz, T.H.D. 1,0 %, 6 Ω, 20 kHz LPF) Subwoofer: 40 W (70 Hz, T.H.D. 1,0 %, 4 Ω, 20 kHz LPF)
------------------	---

## ■ ABSCHNITT TUNER

### Frequenzmodulation (FM)

Voreinstellungsspeicher	30 Sender
Frequenzbereich	87,50 MHz bis 108,00 MHz (Schritte von 50 kHz)
Antennenanschlüsse	75 Ω (asymmetrisch)

## DAB

DAB-Speicher	20 Kanäle
Frequenzband (Wellenlänge)	Band III (All Band III): 5A bis 13F (174,928 MHz bis 239,200 MHz)
Empfindlichkeit *BER $4 \times 10^{-4}$	Mindestanforderung: -98 dBm
Externer DAB- Antennenanschluss	F-Stecker (75 Ω)

## ■ ABSCHNITT DISC

Wiedergabefähige Disc (8 cm oder 12 cm)	CD, CD-R, CD-RW
Aufnehmer	
Wellenlänge	790 nm (CD)
Laserleistung	KLASSE 1
Format	CD-DA

## ■ ABSCHNITT LAUTSPRECHER

### Frontlautsprecher (L/R)

Art	2 Wege, 2 Lautsprecher (geschlossen)
Tieftöner	8 cm × 1/Kanal, Kegelform
Hochtonlautsprecher	2 cm × 1/Kanal, Kugelform

### Subwoofer

Art	1 Weg, 1 Lautsprecher (Bassreflex)
Subwoofer	12 cm × 1, Kegelform

## ■ ABSCHNITT Bluetooth®

Systemspezifikation Bluetooth®	Bluetooth® Ver.2.1+EDR
Klassifizierung von Drahtlosgeräten	Klasse 2 (2,5 mW)
Unterstützte Profile	A2DP, AVRCP
Unterstützter Codec	AAC, SBC
Frequenzband	2,4 GHz Band FH-SS
Reichweite	Ca. 10 m Sichtlinie* <sup>2</sup>

\*2: Voraussichtlicher Kommunikationsabstand  
Messumgebung:  
Temperatur 25 °C/ Höhe 1,0 m  
Maß in "Model1"

## ■ ABSCHNITT ANSCHLÜSSE

Kopfhöreranschluss	Stereo, $\phi$ 3,5 mm
USB	USB-Anschluss Typ A HINTEN
Unterstützte Speicherkapazität	2 TB (max.)
Maximale Anzahl an Ordnern (Alben)	800
Maximale Anzahl an Dateien (Lieder)	8000
Dateisystem	FAT16, FAT32
USB- Anschlussleistung	Ausgang 5 V 0,5 A Gleichstrom (max.)
Ethernet- Schnittstelle	LAN (100BASE-TX/10BASE-T)
AUX-Eingang	Stereo, $\phi$ 3,5 mm Buchse
Digitaler Eingang	Optischer digitaler Eingang (Optischer Anschluss)
Formatunterstützung	LPCM

## ■ ABSCHNITT FORMAT

### USB-A

USB-Standard	USB 2.0 High-speed USB-Massenspeicher- Klasse
--------------	---

### ABSCHNITT Wi-Fi

Standard	IEEE802.11b/g/n
Frequenzband	2,4 GHz Band (1 – 13 Kanal)
Sicherheit	WPA2™, gemischter Modus WPA2™/WPA™
Verschlüsselungsart	TKIP/AES
Authentifizierungsart	PSK WEP (64 Bit/128 Bit)
WPS-Version	Version 2.0

## ■ Dateiformat

Dieses Gerät unterstützt die folgenden Dateiformate.

- Dieses Gerät unterstützt nicht die Wiedergabe von kopiergeschützten Musikdateien.
- Die Wiedergabe aller Dateien in Formaten, die von diesem Gerät unterstützt werden, kann nicht garantiert werden.
- Die Wiedergabe einer Datei in einem Format, das von diesem Gerät nicht unterstützt wird, kann zu abgehacktem Audio oder zu Rauschen führen. Überprüfen Sie in solchen Fällen, ob dieses Gerät das Dateiformat unterstützt.
- Dieses Gerät unterstützt nicht die Wiedergabe von VBR (Variable Bitrate).
- Einige der angeschlossenen Geräte (Server) sind möglicherweise in der Lage, Dateien in Formate zu konvertieren, die von diesem Gerät nicht unterstützt werden, und diese auszugeben. Detaillierte Informationen finden Sie in der Bedienungsanleitung Ihres Servers.
- Die von diesem Gerät und von der Wiedergabe-Software angezeigten Dateiinformationen (Abtastfrequenz, usw.) können sich voneinander unterscheiden.

## USB-A

Dateiformat	Erweiterung	Abtastrate	Bitrate / Anzahl der Quantisierungsbits
MP3	.mp3	32/44,1/48 kHz	16 bis 320 kbps
AAC	.m4a/.aac	32/44,1/48/88,2/96 kHz	16 bis 320 kbps
WMA	.wma	32/44,1/48 kHz	16 bis 320 kbps
WAV	.wav	32/44,1/48/88,2/96/176,4/192 kHz	16/24 Bit
FLAC	.flac	32/44,1/48/88,2/96/176,4/192 kHz	16/24 Bit
AIFF	.aiff	32/44,1/48/88,2/96/176,4/192 kHz	16/24 Bit
ALAC	.m4a	32/44,1/48/88,2/96/176,4/192 kHz	16/24 Bit
DSD	.dff/.dsf	2,8/5,6 MHz	

## LAN (DLNA)\*

Dateiformat	Erweiterung	Abtastrate	Bitrate / Anzahl der Quantisierungsbits
MP3	.mp3	32/44,1/48 kHz	16 bis 320 kbps
AAC	.m4a/.aac	32/44,1/48/88,2/96 kHz	16 bis 320 kbps
WMA	.wma	32/44,1/48 kHz	16 bis 320 kbps

Dateiformat	Erweiterung	Abtastrate	Bitrate / Anzahl der Quantisierungsbits
WAV	.wav	32/44,1/48/88,2/96/176,4/192 kHz	16/24 Bit
FLAC	.flac	32/44,1/48/88,2/96/176,4/192 kHz	16/24 Bit
AIFF	.aiff	32/44,1/48/88,2/96/176,4/192 kHz	16/24 Bit
ALAC	.m4a	32/44,1/48/88,2/96/176,4/192 kHz	16/24 Bit
DSD	.dff/.dsf	2,8/5,6 MHz	

\*: Ob eine Musikdatei über Ihr Netzwerk wiedergegeben werden kann, wird durch den Netzwerk-Server bestimmt, auch wenn das Dateiformat oben aufgelistet ist. Wenn Sie beispielsweise Windows Media Player 11 verwenden, sind nicht alle Musikdateien auf dem PC abspielbar. Sie können nur diejenigen wiedergeben, die zur Bibliothek von Windows Media Player 11 hinzugefügt wurden.

#### Hinweis

- Die technischen Daten können ohne Benachrichtigung geändert werden.
- Gewicht und Maße sind ungefähre Werte.

### Entsorgung von Altgeräten und Batterien

#### Nur für die Europäische Union und Länder mit Recyclingsystemen



Dieses Symbol, auf den Produkten, der Verpackung und/oder den Begleitdokumenten, bedeutet, dass gebrauchte elektrische und elektronische Produkte sowie Batterien nicht in den allgemeinen Hausmüll gegeben werden dürfen.

Bitte führen Sie alte Produkte und verbrauchte Batterien zur Behandlung, Aufarbeitung bzw. zum Recycling gemäß den gesetzlichen Bestimmungen den zuständigen Sammelpunkten zu. Indem Sie diese Produkte und Batterien ordnungsgemäß entsorgen, helfen Sie dabei, wertvolle Ressourcen zu schützen und eventuelle negative Auswirkungen auf die menschliche Gesundheit und die Umwelt zu vermeiden.

Für mehr Informationen zu Sammlung und Recycling, wenden Sie sich bitte an Ihren örtlichen Abfallentsorgungsdienstleister.

Gemäß Landesvorschriften können wegen nicht ordnungsgemäßer Entsorgung dieses Abfalls Strafgerichte verhängt werden.



#### Hinweis für das Batteriesymbol (Symbol unten):

Dieses Symbol kann in Kombination mit einem chemischen Symbol abgebildet sein. In diesem Fall erfolgt dieses auf Grund der Anforderungen derjenigen Richtlinien, die für die betreffende Chemikalie erlassen wurden.



### Konformitätserklärung (DoC)

Hiermit erklärt "Panasonic Corporation", dass dieses Produkt den grundlegenden Anforderungen sowie den anderen relevanten Vorschriften der Richtlinie 2014/53/EU entspricht.

Kunden können eine Kopie der Original-Konformitätserklärung zu unseren RE-Produkten von unserem KE-Server herunterladen:

<http://www.doc.panasonic.de>

Kontaktadresse des zugelassenen Vertragsbüros:

Panasonic Marketing Europe GmbH, Panasonic Testing Centre, Winsbergring 15, 22525 Hamburg, Deutschland

#### WLAN:

Verwendeter Frequenzbereich: 2412 MHz – 2472 MHz (1 – 13 Kanal)

Max. Ausgangsleistung: 20 dBm (EIRP)

#### Bluetooth®:

Verwendeter Frequenzbereich: 2402 MHz – 2480 MHz (Klasse 2)

Max. Ausgangsleistung: 9 dBm (EIRP)

Merci d'avoir porté votre choix sur cet appareil.

Veuillez lire attentivement les présentes instructions avant d'utiliser ce produit, et conserver ce manuel pour utilisation ultérieure.

- À propos des descriptions dans ce mode d'emploi
  - Les pages à consulter sont désignées par le signe "⇒ ○○".
  - Les illustrations montrées peuvent être différentes de votre appareil.
- Un mode d'emploi plus détaillé est disponible à la section le "Mode d'emploi" (format PDF). Pour le lire, il suffit de le télécharger depuis le site Web : [www.technics.com/support/](http://www.technics.com/support/)
- Vous devrez utiliser Adobe Reader pour consulter ou imprimer le "Mode d'emploi" (format PDF). Vous pouvez télécharger et installer une version d'Adobe Reader compatible avec votre système d'exploitation, à partir du site Web suivant : <http://get.adobe.com/reader/>



## Table des matières

Consignes de sécurité	05
Installation	07
Guide de référence de la télécommande	08
Connexions	11
Configuration réseau	12
Lecture des CD	17
Écouter en mode DAB/DAB + / Radio FM	18
Utilisation Bluetooth®	19
Licences	20
Caractéristiques	21

## Accessoires

Cordon d'alimentation secteur (1)  
K2CMZDR00001

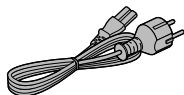

Antenne DAB (1)  
N1EYYY000015



Télécommande (1)  
N2QAYA000149

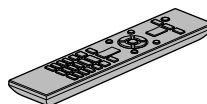

Piles pour la télécommande (2)



- Les numéros de produit fournis dans ces instructions d'utilisation sont exacts à partir de juillet 2017.
- Sous réserve de modifications.
- N'utilisez pas de cordon d'alimentation avec d'autres appareils.



## Avertissement

### Appareil

- Pour réduire les risques d'incendie, d'électrocution ou de dommages au produit,
  - N'exposez pas cet appareil à la pluie, l'humidité, l'égouttement ou l'éclaboussement.
  - Ne placez pas d'objets remplis d'eau, tels que des vases, sur l'appareil.
  - Utiliser exclusivement les accessoires préconisés.
  - Ne retirez pas les caches.
  - Ne réparez pas l'appareil vous-même. Confiez l'entretien à un personnel qualifié.
  - Ne laissez pas d'objets métalliques tomber dans cet appareil.
  - Ne pas placer d'objets lourds sur cet appareil.

### Cordon d'alimentation secteur

- Pour réduire les risques d'incendie, d'électrocution ou de dommages au produit,
  - Assurez-vous que la tension d'alimentation électrique correspond à la tension inscrite sur l'appareil.
  - Branchez la prise secteur dans la prise électrique.
  - Ne pas tirer, plier ou placer des objets lourds sur le cordon.
  - Ne manipulez pas la prise avec les mains mouillées.
  - Tenez le corps de la prise secteur en la débranchant.
  - N'utilisez pas de prise secteur ni de prise de courant endommagée.
- La fiche secteur est le dispositif de déconnexion.  
Installez cet appareil de sorte que la fiche secteur puisse être débranchée immédiatement de la prise de courant.
- Assurez-vous que la broche de terre de la prise secteur est connectée de manière sécurisée pour éviter tout risque d'électrocution.
  - Un appareil de construction de CLASSE I doit être raccordé à une prise secteur équipée d'une protection par mise à la terre.

## Attention

### Appareil

- Ne placez pas de sources de flammes vives telles que des bougies allumées sur cet appareil.
- Cet appareil peut être perturbé par des interférences causées par des téléphones mobiles pendant l'utilisation. En présence de telles interférences, éloignez le téléphone mobile de cet appareil.
- Cette unité est destinée aux climats tempérés et tropicaux.
- Ne posez aucun objet sur cet appareil. Cette unité chauffe lorsqu'elle est en marche.
- Cette unité utilise un laser. L'utilisation de commandes, de réglages ou de procédures autres que ceux spécifiés ici peut entraîner une exposition dangereuse aux rayonnements.
- Ne regardez pas le laser avec un système optique d'observation comme une loupe bien que le laser ne puisse pas nuire à la santé.
- Gardez les objets magnétiques à l'écart du produit. De puissants aimants à l'intérieur du couvercle supérieur et la fente de disque peuvent endommager les cartes bancaires, les cartes de transport (abonnements de transport), les montres et d'autres objets.

### Emplacement

- Placez cet appareil sur une surface plane.
- Pour réduire les risques d'incendie, d'électrocution ou de dommages au produit,
  - N'installez pas et ne placez pas cet appareil dans une bibliothèque, un placard ni dans aucun autre espace réduit. Assurez-vous que l'appareil est bien ventilé.
  - Ne bouchez pas les ouvertures d'aération de cet appareil avec des journaux, nappes, rideaux ou objets similaires.
  - N'exposez pas cet appareil directement aux rayons du soleil, à des températures élevées, à une humidité élevée ni à des vibrations excessives.
- Ne soulevez et ne transportez pas cet appareil en le tenant par le couvercle supérieur ou l'avant. L'unité pourrait sinon chuter et provoquer des blessures ou son dysfonctionnement.

### Pile

- Il y a un danger d'explosion si la pile n'est pas correctement remplacée. Remplacez uniquement par le type recommandé par le fabricant.
- Manipuler de façon incorrecte les piles peut causer une fuite d'électrolyte ainsi qu'un incendie.
  - Retirez la batterie si vous n'avez pas l'intention d'utiliser la télécommande pendant un long moment. Rangez-la dans un endroit frais et sombre.
  - Ne chauffez pas et n'exposez pas les piles à une flamme.
  - Ne laissez pas la (les) pile(s) dans un véhicule exposé directement aux rayons du soleil pendant un long moment avec fenêtres et portières fermées.
  - Ne démontez ou court-circuitiez pas les piles.
  - Ne rechargez pas des piles alcalines ou au manganèse.
  - N'utilisez pas des piles dont le revêtement a été enlevé.
  - Ne mélangez pas les anciennes piles avec les piles neuves ou différents types de piles.
- Pour jeter les piles, veuillez contacter les autorités locales ou votre revendeur afin de connaître la procédure d'élimination à suivre.

### Haut-parleurs

- Soyez prudents lorsque des enfants sont à proximité.
- Ne mettez pas les doigts dans le port bass-reflex situé à l'arrière de l'appareil. Portez une attention particulière aux enfants car cela peut causer des blessures.
- Ne transportez pas cet appareil en le tenant par le caisson de basse inférieure.
- Ne touchez pas la membrane de haut-parleur au bas de cette unité. Cela pourrait déformer la membrane, et, par conséquent, détériorer la qualité du son.



## Installation

Éteignez tous les appareils avant le branchement et lisez le mode d'emploi approprié. Assurez-vous de soulever cet appareil et de ne pas le traîner au sol.

- Ne transportez pas cet appareil en le tenant par le caisson de basse inférieure.

## Remarques sur les haut-parleurs

Ces haut-parleurs n'ont pas de blindage magnétique. Ne les placez pas près d'un téléviseur, d'un PC ou d'autres équipements facilement impactés par les phénomènes magnétiques.

- Écouter de la musique à fort volume pendant de longues périodes peut endommager le système et en réduire la durée de vie.
- Diminuez le volume dans les conditions suivantes afin d'éviter tout dommage :
  - Lorsque le son est déformé ;
  - Lorsque vous réglez la qualité sonore ;
  - Lorsque vous allumez/éteignez l'appareil.

## Pour des effets sonores optimaux

La qualité et le volume du son de basse, les performances de la localisation du son et l'ambiance sonore, entre autres, dépendent de l'emplacement d'installation de cette unité, de la position d'écoute, de l'état de la pièce et d'autres facteurs. Consultez les informations qui suivent pour installer les haut-parleurs.

### Déterminer l'emplacement d'installation

- Placez l'appareil sur une surface plane où il ne risque pas de tomber.
- Pour minimiser l'écart de qualité sonore entre le côté gauche et le côté droit, installez l'appareil de façon à ce que les conditions acoustiques (réflexion et absorption du son) autour de l'appareil puissent être les mêmes.

### Réglage de la distance entre l'appareil et les murs

- Si vous installez l'appareil près d'un mur ou d'un coin, le son de basse sera plus puissant. Cependant, si l'appareil est trop près de celui-ci, les performances de la localisation du son et l'ambiance sonore peuvent en être amoindries. Si cela se produit, réglez la distance entre l'appareil et le mur.

### Réglage à l'aide de la fonction Space Tune

- La qualité sonore peut être ajustée en fonction de l'emplacement d'installation.

## Entretien de l'appareil

Débranchez le cordon d'alimentation secteur de la prise avant l'entretien. Nettoyez cet appareil à l'aide d'un chiffon doux.

- Si la saleté est importante, utilisez un chiffon mouillé bien essoré pour nettoyer la saleté, puis essuyez-le à l'aide d'un chiffon doux.
- N'utilisez pas de solvants, y compris essence, diluant, alcool, liquide vaisselle, lingette chimique, etc. L'utilisation de ces produits peut déformer le boîtier externe ou décoller le revêtement.

## Unité (face avant)

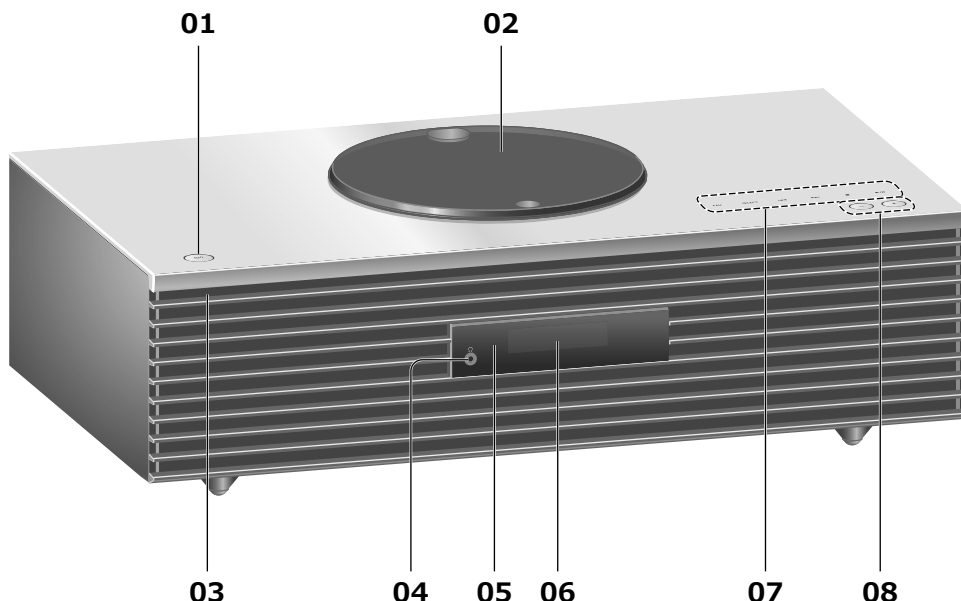

### 01 Commutateur veille/marche (⏻/⏻)

- Appuyez pour faire passer l'unité de la marche à l'état de veille, ou inversement. Même en veille, cette unité consomme une petite quantité de courant.

### 02 Capot supérieur

- Le capot supérieur peut glisser des deux côtés.
- L'aimant est intégré afin de maintenir le capot supérieur fermé.
- Ne forcez pas trop sur le capot en le faisant coulisser. Cela pourrait provoquer un dysfonctionnement.
- Ne laissez pas le capot supérieur ouvert trop longtemps. En laissant le capot ouvert, la lentille se salit.

(⇒ 17)

### 03 Voyant d'alimentation

- Bleu : L'unité est allumée.
- Éteint : L'appareil est en mode de veille.

### 04 Prise pour casque

- Lorsqu'un connecteur est branché, les enceintes ne produisent pas de son.
- Une pression acoustique excessive provenant des écouteurs ou d'un casque peut entraîner une perte de l'ouïe.
- Une écoute prolongée au volume maximal peut endommager les oreilles de l'utilisateur.

### 05 Capteur du signal de la télécommande

- Distance de réception : Environ dans un rayon de 7 m directement vers l'avant
- Angle de réception : Approx. 30° à gauche et à droite

### 06 Affichage

- La source d'entrée, l'horloge, l'état de la lecture, etc. sont affichés.

### 07 Commutateurs tactiles

- [FAV] : Sélectionnez la station de radio ou la liste de lecture préférée (DAB/DAB+ / FM / Internet Radio / Spotify).
- [SELECT] : Permutez la source d'entrée
- [◀◀], [▶▶], [■], [▶/||] : Boutons de commande de lecture (par exemple "CD")

Arrêt	■
Pause	▶/   • Appuyez à nouveau pour continuer.
Saut	◀◀ ▶▶
Rechercher	Pressez et maintenez enfoncé [◀◀] ou [▶▶].

- À chaque pression du commutateur, un bip se fait entendre.
- Ne posez aucun objet sur le panneau supérieur de cet appareil.

### 08 Règle le volume

- 0 (min) à 100 (max)

## Unité (face arrière)

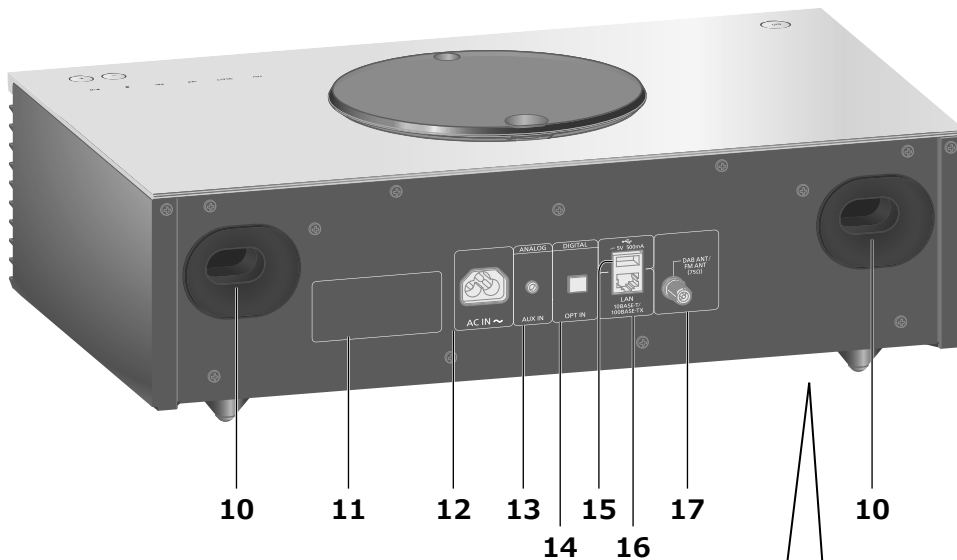

### 10 Port Bass reflex

### 11 Marquage d'identification du produit

- Le numéro de modèle est indiqué.

### 12 Prise AC IN (~)

(⇒ 11)

### 13 Prise AUX IN

- Vous pouvez raccorder un lecteur audio portable, etc. avec un câble audio analogique (non fourni) à cet appareil et écouter de la musique.

### 14 Borne d'entrée optique numérique

- Vous pouvez raccorder un lecteur de DVD, etc. avec un câble audio numérique optique (non fourni) et écouter de la musique.
- Les bornes d'entrée audio numérique de cet appareil ne peuvent détecter que les signaux PCM linéaires suivants. Pour plus de détails, référez-vous au mode d'emploi du périphérique connecté.
  - Fréquence d'échantillonnage : 32/44,1/48/88,2/96 kHz
  - Nombre de bits de quantification : 16/24 bits

### 15 Borne USB-A CC 5 V 500 mA

- Vous pouvez connecter un périphérique USB à l'unité et lire la musique stockée sur le périphérique USB.
- Cette unité ne garantit pas la connexion avec tous les périphériques USB. Un mode d'emploi plus détaillé est disponible à la section le "Mode d'emploi" (format PDF). [www.technics.com/support/](http://www.technics.com/support/)

### 09 Caisson de basse

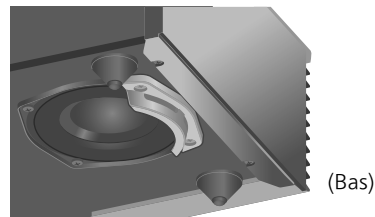

- Ne placez pas cet appareil sur une surface rugueuse. Vous risquez d'endommager le caisson de basse.
- Ne transportez pas cet appareil en le tenant par le caisson de basse.



### 16 Terminal LAN

(⇒ 12)

### 17 Borne DAB ANT / FM ANT

(⇒ 11, 18)

## Télécommande

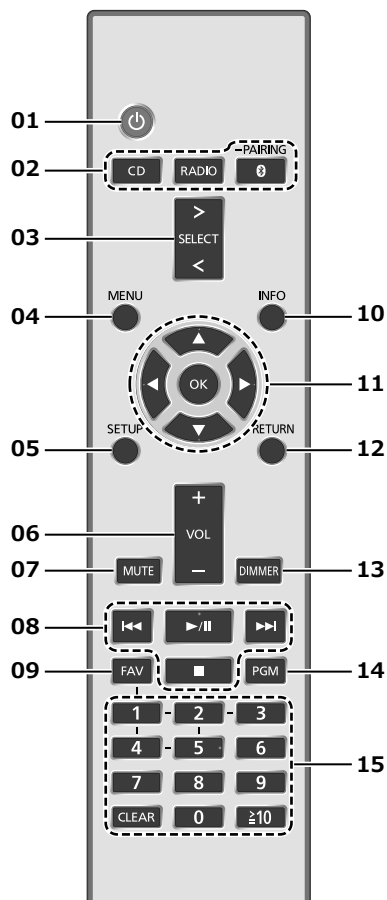

### ■ Utiliser la télécommande

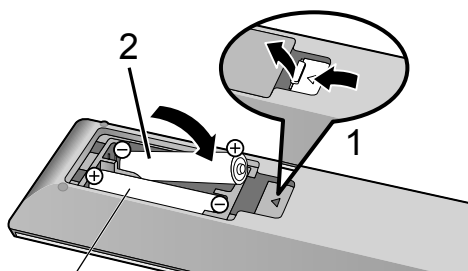

R03/LR03, AAA  
(Piles alcalines ou au manganèse)

#### Remarque

- Insérez la pile de façon à ce que ses pôles (+ et -) correspondent à ceux de la télécommande.
- Pointez-la vers la cellule de réception du signal de commande à distance sur cette unité. (⇒ 8)
- Gardez les piles hors de portée des enfants pour éviter qu'ils les avalent.

- 01 [ ] : Commutateur veille/marche**
  - Appuyez pour faire passer l'unité de la marche à l'état de veille, ou inversement. Même en veille, cette unité consomme une petite quantité de courant.
- 02 [CD]/[RADIO]/[ ]-PAIRING : Sélectionnez le périphérique à utiliser (⇒ 17, 18, 19)**
- 03 [>SELECT<] : Permutez la source d'entrée**
- 04 [MENU] : Pour accéder au menu (⇒ 17, 18, 19)**
- 05 [SETUP] : Accédez au menu de configuration**
- 06 [+VOL-] : Règle le volume**
  - 0 (min) à 100 (max)
- 07 [MUTE] : Option muet**
  - Appuyez de nouveau sur [MUTE] pour annuler. "MUTE" est également annulé lorsque vous réglez le volume ou mettez l'unité en veille.
- 08 Boutons de commande de lecture**
- 09 [FAV] : Sélectionnez la station de radio ou la liste de lecture préférée (DAB/DAB+ / FM / Internet Radio / Spotify).**
  - Vous pouvez enregistrer jusqu'à 5 stations favorites. Pour enregistrer, maintenez enfoncée [FAV] lorsque la station ou la liste de lecture préférée est en lecture, sélectionnez le numéro à enregistrer, puis appuyez sur [OK].
- 10 [INFO] : Afficher les informations le contenu**
  - Appuyez sur ce bouton pour afficher le nom de la piste, de l'artiste et de l'album, le type de fichier, la fréquence d'échantillonnage et d'autres informations. (Les informations varient en fonction de la source d'entrée).
- 11 [▲], [▼], [◀], [▶]/[OK] : Sélection/OK**
- 12 [RETURN] : Retourne sur l'affichage précédent**
- 13 [DIMMER] : Réglez la luminosité de l'écran d'affichage, etc.**
  - Lorsque l'écran est éteint, il s'allume quelques secondes uniquement lorsque vous faites fonctionner l'appareil. Avant que l'écran ne s'éteigne, "Display Off" est affiché pendant quelques secondes.
  - Appuyez plusieurs fois pour changer la luminosité.
- 14 [PGM] : Établir le fonctionnement du programme**
- 15 Touches numériques, etc.**
  - Pour sélectionner un numéro à 2 chiffres  
Exemple :  
16 : [≥10] > [1] > [6]
  - Pour sélectionner un nombre à 4 chiffres  
Exemple :  
1234 : [≥10] > [≥10] > [≥10] > [1] > [2] > [3] > [4]
  - [CLEAR] : Efface la valeur entrée.

## Branchement de l'antenne



S'assurer de serrer l'écrou à fond.

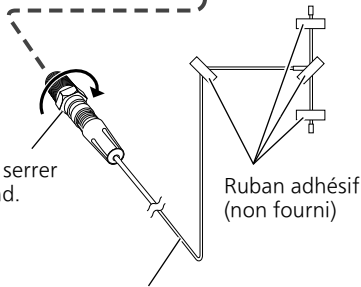

Ruban adhésif (non fourni)

Antenne DAB d'intérieur (fournie)

- Cet appareil peut capter des stations DAB+ et FM avec l'antenne DAB.
- Collez l'antenne à un mur ou une colonne avec du ruban adhésif à l'emplacement présentant le minimum d'interférences.
- Si la réception radio est mauvaise, utilisez une antenne DAB d'extérieur (non fournie).

## Branchement du câble d'alimentation secteur

À raccorder uniquement une fois tous les autres branchements effectués.

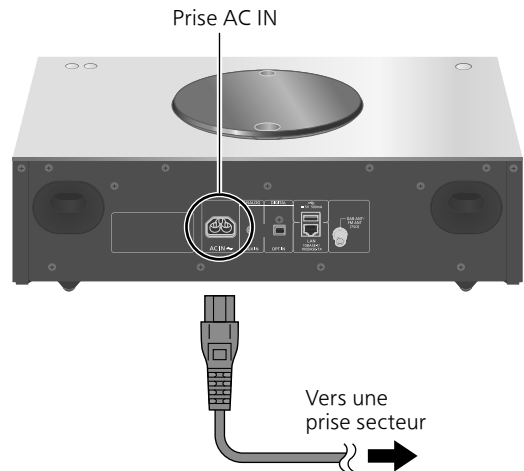

Prise AC IN

Vers une prise secteur

- N'utilisez que le cordon d'alimentation secteur fourni.
- Ne branchez pas le cordon d'alimentation secteur avant que les autres raccordements soient effectués.
- Insérez les connecteurs des câbles à raccorder complètement.
- Ne pliez pas les câbles trop abruptement.
- La configuration du réseau sans fil (Wi-Fi®) peut démarrer lorsque cette unité est sous tension. Si vous voulez arrêter le paramétrage Wi-Fi, sélectionnez "Off" dans l'écran "Wi-Fi Setup". Sélectionnez "On" pour conserver le paramétrage Wi-Fi. (⇒ 13)

### Remarque

- Cette unité consomme une petite quantité de courant alternatif (⇒ 21) même lorsqu'elle est en veille. Retirez la prise du secteur lorsque vous n'utilisez pas l'unité pendant une longue période. Positionnez l'unité pour pouvoir facilement débrancher la prise.

# Configuration réseau

Vous pouvez écouter de la musique provenant d'un périphérique iOS (iPhone/iPad/iPod), Android™ ou d'un PC (Mac/Windows) avec cet appareil, en utilisant la fonction AirPlay ou DLNA.

Pour utiliser ces fonctions, il faut que cette unité rejoigne le même réseau que le périphérique compatible AirPlay ou DLNA.

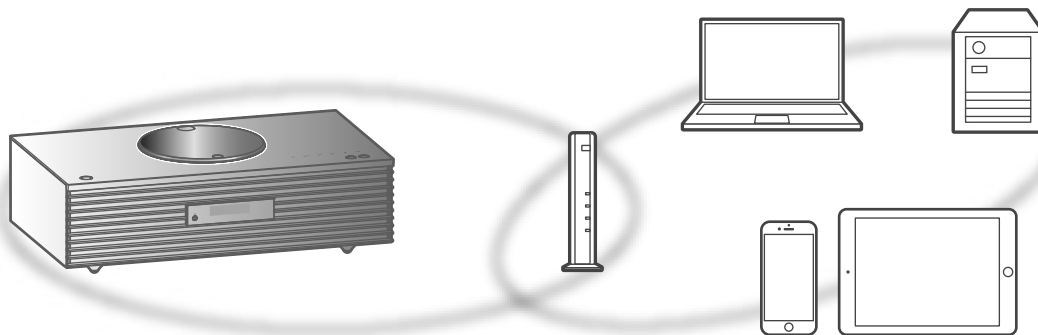

Cet appareil peut être connecté à un routeur à l'aide d'un câble réseau ou Wi-Fi® intégré. Pour obtenir une connexion au réseau stable, une connexion LAN filaire est préférable.

## Remarque

- Si vous tentez de modifier les paramètres réseau immédiatement après avoir allumé cette unité, l'apparition de l'écran de configuration du réseau peut prendre du temps.
- Si "Firmware update is available" s'affiche une fois que la connexion est établie, le micrologiciel de cette unité est disponible.
  - Pour des informations sur la mise à jour, référez-vous au site Internet suivant.  
[www.technics.com/support/firmware/](http://www.technics.com/support/firmware/)

## Raccordement du réseau local filaire

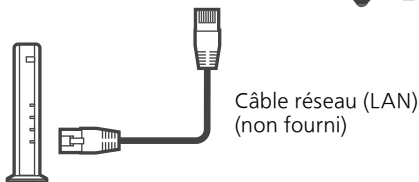
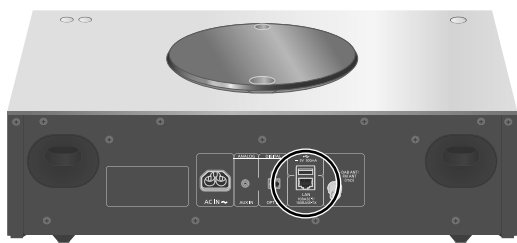

Routeur de bande large passante, etc.

### 1 Débranchez le cordon d'alimentation secteur.

### 2 Raccordez cette unité à un routeur à haut débit, etc. via un câble réseau.

### 3 Branchez le cordon d'alimentation de cette unité et appuyez sur [⏻]. (⇒ 11)

- Une fois la connexion établie, "📶" est affiché à l'écran.

## Remarque

- Tandis que le cordon d'alimentation secteur est débranché, le câble réseau doit être branché ou débranché.
- Utilisez des câbles LAN droits de catégorie 7 ou supérieure (STP) pour connecter les appareils périphériques.
- L'introduction d'un tout autre câble que le câble réseau dans le port LAN peut endommager l'appareil.
- La fonction Wi-Fi peut être désactivée lorsque le câble réseau est raccordé.



# Connexion LAN sans fil

## ■ Préparation

- ① Débranchez le cordon d'alimentation secteur.
- ② Débranchez le câble réseau.
- ③ Activez la bande de fréquences de 2,4 GHz sur le routeur sans fil.
- ④ Rapprochez cette unité aussi près que possible du routeur sans fil.
- ⑤ Branchez le cordon d'alimentation secteur à cette unité. (⇒ 11)

### Remarque

- Le paramétrage est annulé une fois la limite de temps définie écoulée. Dans ce cas, recommencez le paramétrage.
- Pour annuler ce paramétrage au milieu, appuyez sur [■] ou mettez l'unité en veille.

## ■ Configuration pour la première fois

### 1 Appuyez sur [⏻] pour allumer cette unité.

- "Wi-Fi Setup" s'affiche.

### 2 Appuyez sur [▲], [▼] pour choisir "On" puis appuyez sur [OK].

- "WAC Mode for iOS" démarre automatiquement.

### 3 (Pour "WAC Mode for iOS")

**Procédez à l'étape 2 de "Utilisation de la WAC (configuration d'accessoires sans fil)" (⇒ 14).**

(Pour les autres méthodes de paramétrage réseau)

**Choisissez une méthode de paramétrage réseau.**

### Remarque

- Lorsque cette unité est mise en veille et allumée avant que le paramétrage Wi-Fi ne soit terminé, "Wi-Fi Setup" s'affiche. Effectuez le paramétrage Wi-Fi ou choisissez "Off".

## ■ Choisissez une méthode de paramétrage réseau

Utilisez-vous un iPod touch/iPhone/iPad ?

↓ Oui

Utilisation de la WAC  
(configuration d'accessoires sans fil) (⇒ 14)

↓ Non

Votre routeur réseau sans fil prend-il en charge le WPS (Wi-Fi Protected Setup™) ?

↓ Oui

(Touche WPS)

En utilisant le bouton WPS (⇒ 14)

(Code PIN WPS)

En utilisant le code PIN WPS (⇒ 15)

↓ Non

Utilisez-vous un appareil Android ?

↓ Oui

Utilisation de "Technics Music App" (⇒ 15)

↓ Non

En utilisant un navigateur Internet (⇒ 16)

## ■ Paramétrage avec le menu [SETUP]

### 1 Appuyez sur [SETUP].

### 2 Appuyez sur [▲], [▼] de façon répétée pour choisir "Network" puis appuyez sur [OK].

- Lorsque l'écran "Wi-Fi" s'affiche, appuyez sur [OK].

### 3 Appuyez sur [▲], [▼] pour choisir "On" puis appuyez sur [OK]. (La fonction de réseau local sans fil est activée.)

### 4 Choisissez une méthode de paramétrage réseau.

## ■ Utilisation de la WAC (configuration d'accessoires sans fil) "WAC Mode for iOS"

Vous pouvez envoyer sa configuration Wi-Fi à cet appareil en utilisant un iPhone/iPad/iPod touch.

- Périphériques pris en charge : iPhone/iPad/iPod touch (iOS version 7.0 ou supérieure)
- Les explications qui suivent concernent un iPhone.
- Assurez-vous au préalable que votre iPhone est connecté à votre réseau domestique sans fil.
- Cet appareil utilise uniquement une bande de fréquences de 2,4 GHz. Assurez-vous que l'appareil est connecté avec une bande de fréquences de 2,4 GHz.

### 1 Appuyez sur [▲], [▼] sur la télécommande pour choisir "WAC Mode for iOS" puis appuyez sur [OK].

- "Setting" s'affiche.

### 2 Accédez aux paramètres Wi-Fi sur votre iPhone.

### 3 Choisissez "Technics SC-C70 \*\*\*\*\*" dans "SET UP NEW AIRPLAY SPEAKER..." sur votre iPhone.

- "\*\*\*\*\*" représente un caractère unique pour chaque système.

### 4 L'écran "AirPlay Setup" apparaît sur votre iPhone.

- Cet appareil apparaît en tant que "Technics SC-C70 \*\*\*\*\*". Pour changer le nom, saisissez un nouveau nom pour remplacer l'existant. Vous pouvez aussi le renommer lorsque la connexion réseau est configurée.
- Vous pouvez définir un mot de passe pour cet appareil dans "SPEAKER PASSWORD". (Vous aurez besoin de ce mot de passe la prochaine fois que vous paramètrerez le réseau en utilisant un navigateur Internet.)

### 5 Choisissez "Next" pour appliquer les paramètres.

- "Linking" s'affiche.
- Une fois la connexion établie, "Success" est affiché à l'écran.
  - "Fail" peut s'afficher si la connexion n'a pas été effectuée. Essayez à nouveau cette méthode depuis le menu [SETUP]. Si "Fail" s'affiche à nouveau, essayez d'autres méthodes (⇒ 13).

### 6 Appuyez sur [OK] sur la télécommande pour quitter le paramétrage.

- " " s'affiche.

#### Remarque

- Mac (OS X 10.9 ou ultérieur, avec AirPort Utility 6.3.1. ou ultérieur) prend également en charge la WAC (configuration d'accessoires sans fil).

### ■ En utilisant le bouton WPS "WPS Push"

Si votre routeur sans fil prend en charge le WPS, vous pouvez configurer une connexion en appuyant sur le bouton WPS.

- Il se peut qu'un routeur sans fil compatible dispose de l'identifiant WPS.

### 1 Appuyez sur [▲], [▼] sur la télécommande pour choisir "WPS Push" puis appuyez sur [OK].

- "WPS" s'affiche. Terminez l'étape 2 dans les 2 minutes.

### 2 Une fois que "WPS" est affiché, appuyez sur le bouton WPS du routeur sans fil.

Exemple :

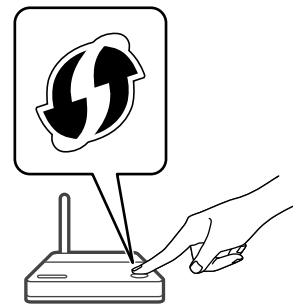

- "Linking" s'affiche.
- Une fois la connexion établie, "Success" est affiché à l'écran.
  - "Fail" peut s'afficher si la connexion n'a pas été effectuée. Essayez à nouveau cette méthode depuis le menu [SETUP]. Si "Fail" s'affiche à nouveau, essayez d'autres méthodes (⇒ 13).

### 3 Appuyez sur [OK] sur la télécommande pour quitter le paramétrage.

- " " s'affiche.

## ■ En utilisant le code PIN WPS "WPS PIN"

Si votre routeur sans fil prend en charge le WPS, vous pouvez configurer une connexion en saisissant le code PIN WPS.

- Pour plus de détails sur la manière de saisir le code PIN, consultez le mode d'emploi du routeur sans fil.

### 1 Appuyez sur [▲], [▼] sur la télécommande pour choisir "WPS PIN" puis appuyez sur [OK].

- Le code PIN est affiché. Terminez l'étape 2 dans les 2 minutes.

### 2 Entrez le code PIN dans le routeur sans fil depuis le PC, etc.

- "Linking" s'affiche.
- Une fois la connexion établie, "Success" est affiché à l'écran.
  - "Fail" peut s'afficher si la connexion n'a pas été effectuée. Essayez à nouveau cette méthode depuis le menu [SETUP]. Si "Fail" s'affiche à nouveau, essayez d'autres méthodes (⇒ 13).

### 3 Appuyez sur [OK] sur la télécommande pour quitter le paramétrage.

- "📶" s'affiche.

#### Remarque

- En fonction du routeur, les autres périphériques connectés peuvent momentanément perdre leur connexion.
- Pour plus de détails, référez-vous au mode d'emploi du routeur sans fil.

## ■ Utilisation de "Technics Music App" "Setup from Browser"

Si vous installez l'application dédiée "Technics Music App" (gratuite) sur votre appareil Android, vous pouvez configurer une connexion avec l'application.

- Si vous utilisez un appareil Android, téléchargez l'application sur Google Play™.
- Vérifiez le mot de passe de votre réseau domestique sans fil.
- Assurez-vous au préalable que votre appareil Android est connecté à votre réseau domestique sans fil.
- Cet appareil utilise uniquement une bande de fréquences de 2,4 GHz. Assurez-vous que l'appareil Android est connecté avec une bande de fréquences de 2,4 GHz.

### 1 Appuyez sur [▲], [▼] sur la télécommande pour choisir "Setup from Browser" puis appuyez sur [OK].

- "Setting" s'affiche.

### 2 Lancez "Technics Music App" sur l'appareil Android.

### 3 Sélectionnez "🔧" et allez dans les paramètres du Wi-Fi.

### 4 Saisissez le mot de passe de votre réseau domestique sans fil.

### 5 Choisissez "Next" pour appliquer les paramètres.

- "Linking" s'affiche.
- Une fois la connexion établie, "Success" est affiché à l'écran.
  - "Fail" peut s'afficher si la connexion n'a pas été effectuée. Essayez à nouveau cette méthode depuis le menu [SETUP]. Si "Fail" s'affiche à nouveau, essayez d'autres méthodes (⇒ 13).
- En fonction du périphérique, il se peut que l'écran de connexion réussie ne soit pas affiché.

### 6 Assurez-vous de bien reconnecter votre appareil Android à votre réseau domestique sans fil.

### 7 Appuyez sur [OK] sur la télécommande pour quitter le paramétrage.

- "📶" s'affiche.

## ■ En utilisant un navigateur Internet "Setup from Browser"

Vous pouvez accéder aux paramètres réseau de cette unité depuis un navigateur Internet sur un appareil iOS (version iOS 6.1.6 ou antérieure), Android, PC, etc.

- Cet appareil utilise uniquement une bande de fréquences de 2,4 GHz. Assurez-vous que l'appareil peut être connecté avec une bande de fréquences de 2,4 GHz.
- Les explications qui suivent concernent un appareil Android.

### 1 Appuyez sur [▲], [▼] sur la télécommande pour choisir "Setup from Browser" puis appuyez sur [OK].

- "Setting" s'affiche.

### 2 Allez dans les paramètres du Wi-Fi de votre appareil compatible et sélectionnez "00 Setup \*\*\*\*\*" pour le connecter à cet appareil.

- "\*\*\*\*\*" représente un caractère unique pour chaque système.

### 3 Démarrez le navigateur Internet et saisissez "http://192.168.1.12/" dans la barre d'adresse et lancez la page.

- Exemples de navigateurs Internet
  - Périphérique iOS/Mac : Safari
  - Périphérique Android : Google Chrome™
  - PC : Windows Internet Explorer
- Si la page ne s'affiche pas, accédez au site Web suivant :  
[www.technics.com/support/](http://www.technics.com/support/)

### 4 Sélectionnez "Search wireless network".

### 5 Sélectionnez le nom de votre réseau domestique sans fil (nom de réseau (SSID)) et saisissez le mot de passe pour ce réseau.

### 6 Choisissez "JOIN" pour appliquer les paramètres.

- "Linking" s'affiche.
- Une fois la connexion établie, "Success" est affiché à l'écran.
  - "Fail" peut s'afficher si la connexion n'a pas été effectuée. Essayez à nouveau cette méthode depuis le menu [SETUP]. Si "Fail" s'affiche à nouveau, essayez d'autres méthodes (⇒ 13).
- En fonction du périphérique, il se peut que l'écran de connexion réussie ne soit pas affiché.

### 7 Assurez-vous de bien reconnecter votre périphérique compatible à votre réseau domestique sans fil.

### 8 Appuyez sur [OK] sur la télécommande pour quitter le paramétrage.

- "📶" s'affiche.

#### Remarque

- Activez JavaScript et les cookies dans les paramètres de votre navigateur.
- Si vous divulguez votre mot de passe à un tiers, vous l'exposez à une utilisation non autorisée ou frauduleuse. Il est de votre responsabilité de gérer votre mot de passe en toute sécurité. Panasonic ne pourra en aucun cas être tenu pour responsable des dommages liés à une utilisation frauduleuse.

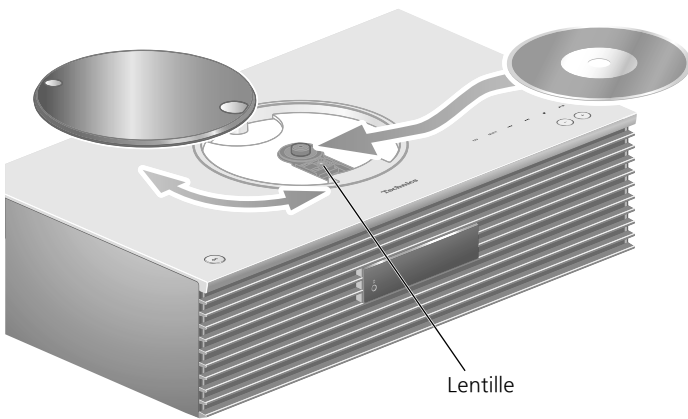

**1 Appuyez sur [⏻] pour allumer cette unité.**

**2 Appuyez sur [CD].**

**3 Ouvrez le couvercle supérieur en le faisant coulisser et insérez le CD.**

- Le capot supérieur peut glisser des deux côtés.
- Placez le CD avec l'étiquette vers le haut et enfoncez le centre du CD jusqu'à entendre un clic.

**4 Refermez le capot supérieur en le faisant coulisser.**

- Cet appareil ne peut pas lire de CD quand le couvercle supérieur est ouvert.

**5 Appuyez sur [▶/||].**

#### ■ Pour éjecter le CD

- ① Ouvrez le couvercle supérieur en le faisant coulisser.
- ② Éjectez le CD.



- Attention à ne pas cogner le CD sur le couvercle supérieur.
- Éjectez le CD après que celui-ci aie cessé de tourner.

#### Remarque

- Prenez garde à ne pas vous coincer les doigts dans le capot au moment de l'ouverture/la fermeture.
- Veillez à ne pas toucher la lentille.
- La lentille s'allume lorsque les opérations suivantes sont réalisées alors qu'aucun disque n'est inséré. Il ne s'agit pas d'un dysfonctionnement.
  - Lors de la mise sous tension
  - Lors de la sélection de "CD" comme source d'entrée
  - Lors de l'ouverture et de la fermeture du capot supérieur

#### ■ Lecture à répétition/aléatoire

- ① Appuyez sur [MENU].
  - ② Appuyez sur [▲], [▼] de façon répétée pour choisir "Repeat"/"Random" puis appuyez sur [OK].
  - ③ Appuyez [▲], [▼] de façon répétée sur un élément, puis appuyez sur [OK].
- Durant la lecture aléatoire, vous ne pouvez pas retourner à la piste précédente.

#### ■ Programmation de lecture

- ① Appuyez sur [PGM] en mode d'arrêt.
    - L'écran "Program Mode" s'affiche.
  - ② Appuyez sur les touches numériques pour sélectionner des pistes.
    - Répétez cette étape pour effectuer davantage de sélections.
  - ③ Appuyez sur [▶/||] pour lancer la lecture.
- Appuyez sur [◀] ou sur [▶] dans le mode d'arrêt pour vérifier l'ordre programmé.
  - Appuyez sur [CLEAR] dans le mode d'arrêt pour effacer la dernière piste.
  - Appuyez sur [PGM] dans le mode d'arrêt pour annuler le mode programmation, et la mémoire du programme est enregistrée.
  - Appuyez sur [■] dans le mode d'arrêt, puis choisissez "Yes" pour annuler le mode Programmation. (La mémoire du programme est effacée.)

#### Remarque

- La mémoire du programme est effacée lorsque vous changez le CD.
- Le mode Programmation est annulé lorsque la lecture répétée aléatoire est activée.

## Présélectionner les stations DAB/DAB+

Pour écouter des émissions DAB/DAB+, les stations disponibles doivent être présélectionnées sur cet appareil.

- L'appareil commence automatiquement à chercher et présélectionner les stations disponibles dans votre région si la mémoire est vide.

### 1 Appuyez sur [RADIO] pour sélectionner "DAB/DAB+".

### 2 "Auto Scan" démarre automatiquement.

- Le message "Scan Failed" est affiché si la recherche automatique échoue. Trouver l'emplacement avec la meilleure réception (⇒ 11) puis chercher à nouveau les stations DAB/DAB+.

## ■ Pour écouter les stations DAB/DAB+ présélectionnées

- ① Appuyez sur [MENU].
- ② Appuyez sur [▲], [▼] de façon répétée pour choisir "Tuning Mode" puis appuyez sur [OK].
- ③ Appuyez sur [▲], [▼] pour choisir "Station" puis appuyez sur [OK].
- ④ Appuyez sur [◀◀], [▶▶] pour sélectionner la station.

## Préprogrammer les stations DAB/DAB+

Vous pouvez prédéfinir jusqu'à 20 stations DAB/DAB+.

### 1 Appuyez sur [RADIO] pour sélectionner "DAB/DAB+".

### 2 Appuyez sur [PGM] lors de l'écoute d'une émission DAB.

### 3 Appuyez sur [◀◀], [▶▶] ou sur les touches numériques pour sélectionner la chaîne prédéfinie souhaitée, puis appuyez sur [PGM].

- Il n'est pas possible de prédéfinir une station quand celle-ci ne diffuse pas ou quand le service secondaire est sélectionné.
- La station occupant une chaîne est effacée si une nouvelle station est prédéfinie sur cette chaîne.

## ■ Pour écouter les stations DAB/DAB+ prédéfinies

- ① Appuyez sur [MENU].
- ② Appuyez sur [▲], [▼] de façon répétée pour choisir "Tuning Mode" puis appuyez sur [OK].
- ③ Appuyez sur [▲], [▼] pour choisir "Preset" puis appuyez sur [OK].
- ④ Appuyez sur [◀◀], [▶▶] ou sur les touches numériques pour sélectionner la station.

## Présélectionner les stations FM

Vous pouvez prédéfinir jusqu'à 30 chaînes.

- Une station préalablement enregistrée est remplacée quand une autre station est prédéfinie pour la même chaîne.

### 1 Appuyez plusieurs fois sur [RADIO] pour sélectionner "FM".

### 2 Appuyez sur [MENU].

### 3 Appuyez sur [▲], [▼] de façon répétée pour choisir "Auto Preset" puis appuyez sur [OK].

### 4 Appuyez sur [▲], [▼] pour sélectionner un élément puis appuyez sur [OK].

#### Lowest :

Pour démarrer la préprogrammation automatique avec la fréquence la plus basse (FM 87,50)

#### Current :

Pour démarrer la préprogrammation automatique avec la fréquence actuelle

- Le syntoniseur commence à assigner toutes les stations qu'il reçoit aux chaînes, par ordre croissant.
- Le réglage d'usine par défaut est "Lowest".

## ■ Pour écouter une station FM prédéfinie

- ① Appuyez sur [MENU].
- ② Appuyez sur [▲], [▼] de façon répétée pour choisir "Tuning Mode" puis appuyez sur [OK].
- ③ Appuyez sur [▲], [▼] pour choisir "Preset" puis appuyez sur [OK].
- ④ Appuyez sur [◀◀], [▶▶] ou les boutons numériques pour sélectionner la chaîne.

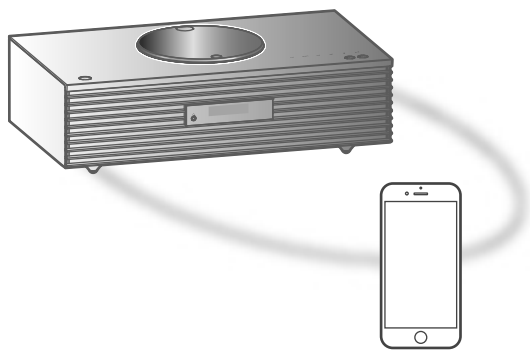

Appareil Bluetooth®

## Appairage d'un périphérique Bluetooth®

- Activez la fonction Bluetooth® sur le périphérique et placez-le près de cette unité.
- Si un autre périphérique Bluetooth® est déjà connecté, déconnectez-le.

### 1 Appuyez sur [⌘-PAIRING].

- Lorsque "Pairing" est indiqué à l'écran, passer à l'étape 5.

### 2 Appuyez sur [MENU].

### 3 Appuyez sur [▲], [▼] de façon répétée pour choisir "Pairing" puis appuyez sur [OK].

### 4 Appuyez sur [▲], [▼] pour choisir "Yes" puis appuyez sur [OK].

- "Pairing" s'affiche à l'écran et l'unité attend l'enregistrement.

### 5 Choisissez "SC-C70" dans le menu Bluetooth® du périphérique.

- Le nom du périphérique connecté apparaît sur l'afficheur.
- L'adresse MAC "\*\*\*\*\*" ("\*\*\*\*\*" remplace un caractère qui est unique pour chaque série) peut être affichée avant que "SC-C70" ne soit affiché.

#### Remarque

- Vous pouvez également entrer en mode appairage en maintenant enfoncé [⌘-PAIRING] si la source d'entrée est "Bluetooth".
- Si vous êtes invité à saisir le mot de passe, saisissez "0000".
- Vous pouvez mémoriser jusqu'à 8 dispositifs sur cet appareil. Si un 9e dispositif est couplé, le dispositif inutilisé depuis le plus longtemps sera remplacé.

## Écouter de la musique stockée sur un périphérique Bluetooth®

### 1 Appuyez sur [⌘-PAIRING].

- "Ready" ou "Pairing" est indiqué à l'écran.

### 2 Choisissez "SC-C70" dans le menu Bluetooth® du périphérique.

- Le nom du périphérique connecté apparaît sur l'afficheur.

### 3 Démarrez la lecture sur le périphérique Bluetooth®.

#### Remarque

- Pour plus de détails, référez-vous au mode d'emploi du périphérique Bluetooth®.
- Cet appareil ne peut être connecté qu'à un seul dispositif à la fois.
- Lorsque "Bluetooth" est sélectionné comme source d'entrée, l'unité tente automatiquement de se connecter au dernier appareil Bluetooth® connecté. ("Linking" s'affiche pendant le processus.)

## Déconnexion d'un périphérique Bluetooth®



### 1 Appuyez sur [MENU].

### 2 Appuyez sur [▲], [▼] de façon répétée pour choisir "Disconnect?" puis appuyez sur [OK].

### 3 Appuyez sur [▲], [▼] pour choisir "Yes" puis appuyez sur [OK].

#### Remarque

- Le périphérique Bluetooth® est déconnecté dès qu'une autre source audio est sélectionnée.

<div style="display: flex; justify-content: space-around; align-items: center;">   </div> <p>Le logo Wi-Fi CERTIFIED™ est une marque de certification de Wi-Fi Alliance®.</p> <p>Le logo Wi-Fi Protected Setup™ est une marque de certification de Wi-Fi Alliance®.</p> <p>“Wi-Fi®” est une marque déposée de Wi-Fi Alliance®.</p> <p>“Wi-Fi Protected Setup™”, “WPA™”, et “WPA2™” sont des marques commerciales de Wi-Fi Alliance®.</p>
<div style="text-align: center;">  </div> <p>AirPlay, iPad, iPhone, et iPod touch sont des marques commerciales de Apple Inc., déposées aux USA et dans d’autres pays.</p>
<p>Android et Google Play sont des marques de Google Inc.</p>
<p>Windows est une marque ou une marque déposée de Microsoft Corporation aux États-Unis et dans d’autres pays.</p>
<p>Windows Media et le logo Windows sont soit des marques de Microsoft Corporation, soit des marques déposées de Microsoft Corporation aux États-Unis et/ou dans d’autres pays. Cet appareil est protégé par certains droits de propriété intellectuelle de Microsoft Corporation et de tiers. L’utilisation ou la distribution de cette technologie à l’extérieur de cet appareil est interdite sans une licence de Microsoft ou d’une filiale Microsoft autorisée et des tiers.</p>
<p>Mac et OS X sont des marques de commerce de Apple Inc., enregistrées aux Etats-Unis et dans d’autres pays.</p>
<p>Le nom de la marque Bluetooth® ainsi que les logos sont des marques déposées appartenant à Bluetooth SIG, Inc. et toute utilisation de ces marques par Panasonic Corporation est effectuée sous licence. Les autres marques et noms commerciaux appartiennent à leurs propriétaires respectifs.</p>
<p>DLNA, the DLNA Logo and DLNA CERTIFIED are trademarks, service marks, or certification marks of the Digital Living Network Alliance.</p>
<p>DSD est une marque commerciale de Sony Corporation.</p>

<p>FLAC Decoder</p> <p>Copyright (C) 2000, 2001, 2002, 2003, 2004, 2005, 2006, 2007, 2008, 2009 Josh Coalson</p> <p>Redistribution and use in source and binary forms, with or without modification, are permitted provided that the following conditions are met:</p> <ul style="list-style-type: none"> <li>- Redistributions of source code must retain the above copyright notice, this list of conditions and the following disclaimer.</li> <li>- Redistributions in binary form must reproduce the above copyright notice, this list of conditions and the following disclaimer in the documentation and/ or other materials provided with the distribution.</li> <li>- Neither the name of the Xiph.org Foundation nor the names of its contributors may be used to endorse or promote products derived from this software without specific prior written permission.</li> </ul> <p>THIS SOFTWARE IS PROVIDED BY THE COPYRIGHT HOLDERS AND CONTRIBUTORS “AS IS” AND ANY EXPRESS OR IMPLIED WARRANTIES, INCLUDING, BUT NOT LIMITED TO, THE IMPLIED WARRANTIES OF MERCHANTABILITY AND FITNESS FOR A PARTICULAR PURPOSE ARE DISCLAIMED. IN NO EVENT SHALL THE FOUNDATION OR CONTRIBUTORS BE LIABLE FOR ANY DIRECT, INDIRECT, INCIDENTAL, SPECIAL, EXEMPLARY, OR CONSEQUENTIAL DAMAGES (INCLUDING, BUT NOT LIMITED TO, PROCUREMENT OF SUBSTITUTE GOODS OR SERVICES; LOSS OF USE, DATA, OR PROFITS; OR BUSINESS INTERRUPTION) HOWEVER CAUSED AND ON ANY THEORY OF LIABILITY, WHETHER IN CONTRACT, STRICT LIABILITY, OR TORT (INCLUDING NEGLIGENCE OR OTHERWISE) ARISING IN ANY WAY OUT OF THE USE OF THIS SOFTWARE, EVEN IF ADVISED OF THE POSSIBILITY OF SUCH DAMAGE.</p>
<p>Ce produit inclut le logiciel Spotify qui est soumis aux licences tierces disponibles ici : <a href="http://www.spotify.com/connect/third-party-licenses">www.spotify.com/connect/third-party-licenses</a></p>



## ■ GÉNÉRALITÉS

Alimentation électrique	220 V à 240 V CA, 50/60 Hz
Consommation électrique	45 W
Consommation électrique en veille (veille réseau éteinte & pas d'affichage d'horloge)	0,2 W*1
Consommation électrique en veille (veille réseau activée & pas d'affichage d'horloge)	2,0 W*1
Dimensions (L×H×P)	450 mm × 143 mm × 280 mm
Poids	Environ 7,8 kg
Plage de température en fonctionnement	0 °C à 40 °C
Plage d'humidité de fonctionnement	35 % à 80 % HR (sans condensation)

\*1 : Veille réseau sans fil (LAN câblé non branché & pas d'affichage d'horloge)

## ■ SECTION AMPLIFICATEUR

Puissance de sortie	Enceinte avant (G/D) : 30 W + 30 W (1 kHz, T.H.D. 1,0 %, 6 Ω, 20 kHz LPF) Caisson de basse : 40 W (70 Hz, T.H.D. 1,0 %, 4 Ω, 20 kHz LPF)
---------------------	---

## ■ SECTION SYNTONISATEUR

### Modulation de fréquence (FM)

Mémoire de programmation	30 stations
Gamme de fréquences	87,50 MHz à 108,00 MHz (paliers de 50 kHz)
Bornes de l'antenne	75 Ω (déséquilibré)

## DAB

Mémoires DAB	20 chaînes
Bande de fréquences (longueur d'onde)	Bande III (bande III entière) : 5A à 13F (174,928 MHz à 239,200 MHz)
Sensibilité *BER 4x10 <sup>-4</sup>	Minimum requis : -98 dBm
Terminal d'antenne extérieure DAB	Connecteur de type F (75 Ω)

## ■ SECTION DISQUE

Disque lisible (8 cm ou 12 cm)	CD, CD-R, CD-RW
Capteur	
Longueur d'onde	790 nm (CD)
Faisceau laser	CLASSE 1
Format	CD-DA

## ■ SECTION HAUT-PARLEUR

### Enceinte avant (G/D)

Type	2 voies, 2 enceintes (fermé)
Woofer (Haut-parleur de graves)	8 cm × 1/ch, conique
Tweeter (Haut-parleur des aigus)	2 cm × 1/ch, dôme

### Caisson de basse

Type	1 voie, 1 enceinte (bass-reflex)
Caisson de basse	12 cm × 1, conique

## ■ SECTION Bluetooth®

Spécification système Bluetooth®	Bluetooth® Ver.2.1+EDR
Classification de l'équipement sans fil	Classe 2 (2,5 mW)
Profils pris en charge	A2DP, AVRCP
Codec pris en charge	AAC, SBC
Bande de fréquence	Bande FH-SS 2,4 GHz
Distance d'action	Environ 10 m en ligne de mire*2

\*2 : Distance de communication estimée  
Environnement des prises de mesures :  
Température 25 °C/ Hauteur 1,0 m  
Mesure en "Mode1"

# Caractéristiques (suite)

## ■ SECTION CONNECTEUR

Prise écouteurs/ casque	Stéréo, $\phi$ 3,5 mm
USB	Prise USB ARRIÈRE Type A
Capacité de mémoire prise en charge	2 TB (max)
Nombres maximum de dossiers (albums)	800
Nombres maximum de fichiers (chansons)	8000
Système de fichier	FAT16, FAT32
Alimentation du port USB	DC OUT 5 V 0,5 A (max)
Interface Ethernet	LAN (100BASE-TX/10BASE-T)
Entrée AUX	Stéréo, prise jack $\phi$ 3,5 mm
Entrée numérique	Entrée optique numérique (borne optique)
Formats pris en charge	LPCM

## ■ SECTION FORMAT

### USB-A

Norme USB	USB 2.0 haut débit USB Classe stockage de masse
-----------	---

### SECTION Wi-Fi

Standard	IEEE802.11b / g / n
Bande de fréquence	Bande 2,4 GHz (1 - 13 ch)
Sécurité	WPA2™, Mode mixte WPA2™/ WPA™
Type d'encodage	TKIP / AES
Type d'authentification	PSK WEP (64 bit/128 bit)
Version WPS	Version 2.0

## ■ Formats des fichiers

Cet appareil prend en charge les formats de fichier suivants :

- Cet appareil ne prend pas en charge la lecture des fichiers musicaux protégés contre la copie.
- La lecture de tous les formats de fichier pris en charge par cet appareil n'est pas garantie.
- La lecture d'un fichier ayant un format qui n'est pas pris en charge par cet appareil peut causer un son saccadé ou des parasites. Dans ce cas, vérifiez pour voir si cet appareil prend en charge le format du fichier.
- Cet appareil ne prend pas en charge la lecture VBR (Variable Bit Rate pour Taux d'échantillonnage variable).
- Certains périphériques connectés (serveurs) peuvent être en mesure de convertir les fichiers dont le format n'est pas pris en charge par cet appareil et de les reproduire. Pour plus de détails, consultez le mode d'emploi de votre serveur.
- Les informations du fichier (fréquence d'échantillonnage, etc.) affichées par cet appareil et par le logiciel de lecture peuvent être différentes.

### USB-A

Formats des fichiers	Extension	Fréquence d'échantillonnage	Débit / nombre de bits de quantification
MP3	.mp3	32/44,1/48 kHz	16 à 320 kbps
AAC	.m4a/.aac	32/44,1/48/88,2/96 kHz	16 à 320 kbps
WMA	.wma	32/44,1/48 kHz	16 à 320 kbps
WAV	.wav	32/44,1/48/88,2/96/176,4/192 kHz	16/24 bits
FLAC	.flac	32/44,1/48/88,2/96/176,4/192 kHz	16/24 bits
AIFF	.aiff	32/44,1/48/88,2/96/176,4/192 kHz	16/24 bits
ALAC	.m4a	32/44,1/48/88,2/96/176,4/192 kHz	16/24 bits
DSD	.dff/.dsf	2,8/5,6 MHz	

### LAN (DLNA)\*

Formats des fichiers	Extension	Fréquence d'échantillonnage	Débit / nombre de bits de quantification
MP3	.mp3	32/44,1/48 kHz	16 à 320 kbps
AAC	.m4a/.aac	32/44,1/48/88,2/96 kHz	16 à 320 kbps
WMA	.wma	32/44,1/48 kHz	16 à 320 kbps

Formats des fichiers	Extension	Fréquence d'échantillonnage	Débit / nombre de bits de quantification
WAV	.wav	32/44,1/48/88,2/96/176,4/192 kHz	16/24 bits
FLAC	.flac	32/44,1/48/88,2/96/176,4/192 kHz	16/24 bits
AIFF	.aiff	32/44,1/48/88,2/96/176,4/192 kHz	16/24 bits
ALAC	.m4a	32/44,1/48/88,2/96/176,4/192 kHz	16/24 bits
DSD	.dff/.dsf	2,8/5,6 MHz	

\* : La possibilité qu'à chaque fichier musical d'être lu sur votre réseau est déterminée par le serveur du réseau même si le format du fichier est présent dans la liste ci-dessus. Par exemple, si vous utilisez Windows Media Player 11, tous les fichiers musicaux de l'ordinateur ne sont pas lisibles. Vous ne pouvez lire que ceux qui ont été ajoutés à la bibliothèque de Windows Media Player 11.

#### Remarque

- Les caractéristiques techniques sont sujettes à des modifications sans préavis.
- Le poids et les dimensions sont approximatifs.

#### L'élimination des équipements et des batteries usagés

**Applicable uniquement dans les pays membres de l'Union européenne et les pays disposant de systèmes de recyclage.**



Apposé sur le produit lui-même, sur son emballage, ou figurant dans la documentation qui l'accompagne, ce pictogramme indique que les piles, appareils électriques et électroniques usagés, doivent être séparés des ordures ménagères.

Afin de permettre le traitement, la valorisation et le recyclage adéquats des piles et des appareils usagés, veuillez les porter à l'un des points de collecte prévus, conformément à la législation nationale en vigueur.

En les éliminant conformément à la réglementation en vigueur, vous contribuez à éviter le gaspillage de ressources précieuses ainsi qu'à protéger la santé humaine et l'environnement. Pour de plus amples renseignements sur la collecte et le recyclage, veuillez vous renseigner auprès des collectivités locales.

Le non-respect de la réglementation relative à l'élimination des déchets est passible d'une peine d'amende.



#### **Note relative au pictogramme à apposer sur les piles (pictogramme du bas) :**

Si ce pictogramme est combiné avec un symbole chimique, il répond également aux exigences posées par la Directive relative au produit chimique concerné.



#### Déclaration de Conformité (DoC)

Par les présentes, "Panasonic Corporation" déclare que ce produit est conforme aux critères essentiels et autres dispositions applicables de la Directive 2014/53/UE.

Les clients peuvent télécharger un exemplaire de la DoC originale concernant nos produits relevant de la Directive RE sur notre serveur DoC :

<http://www.doc.panasonic.de>

Pour contacter un Représentant Autorisé :

Panasonic Marketing Europe GmbH, Panasonic Testing Centre, Winsbergring 15, 22525 Hamburg, Allemagne

#### **WLAN :**

Gamme de fréquences utilisée : 2412 MHz - 2472 MHz (1 - 13 ch)

Puissance de sortie max. : 20 dBm (EIRP)

#### **Bluetooth® :**

Gamme de fréquences utilisée : 2402 MHz - 2480 MHz (Classe 2)

Puissance de sortie max. : 9 dBm (EIRP)

Grazie per aver acquistato questo prodotto.

Leggere attentamente queste istruzioni prima di utilizzare il prodotto e conservare questo manuale per usi futuri.

- Descrizioni contenute in queste istruzioni per l'uso
  - I riferimenti alle pagine sono indicati con "⇒ ○○".
  - Le illustrazioni potrebbero non rappresentare l'unità in possesso.
- Per maggiori dettagli, si rimanda a "Istruzioni per l'uso" (in formato PDF). Per leggerle, scaricarle dal sito web.  
[www.technics.com/support/](http://www.technics.com/support/)
- Per la consultazione o la stampa delle "Istruzioni per l'uso" (in formato PDF), occorrerà utilizzare Adobe Reader. Scaricare e installare la versione di Adobe Reader idonea per il proprio OS dal seguente sito web.  
<http://get.adobe.com/reader/>



## Indice

Precauzioni per la sicurezza	05
Installazione	07
Guida di riferimento e controllo	08
Collegamenti	11
Impostazioni di rete	12
Riproduzione di CD	17
Ascolto di radio DAB/DAB+ / FM	18
Uso del Bluetooth®	19
Licenze	20
Specifiche	21

## Accessori

Cavo di alimentazione CA (1)  
K2CMZDR00001

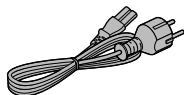

Antenna DAB (1)  
N1EYYY000015

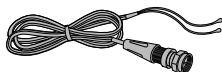

Telecomando (1)  
N2QAYA000149

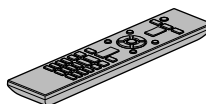

Batterie per il telecomando (2)



- I codici prodotto forniti in queste istruzioni per l'uso sono corretti e aggiornati a luglio 2017.
- Possono essere soggetti a modifiche.
- Non utilizzare il cavo di alimentazione CA con altri apparecchi.

## Avvertenza

### Unità

- Per ridurre il rischio di incendi, folgorazioni o danni all'unità:
  - Non esporre l'unità a pioggia, umidità, gocciolamenti o spruzzi.
  - Non posare su questa unità oggetti contenenti liquidi, quali i vasi.
  - Utilizzare solo gli accessori consigliati.
  - Non rimuovere le coperture.
  - Non riparare quest'unità da sé. Per qualsiasi riparazione, rivolgersi a un tecnico qualificato.
  - Non introdurre oggetti metallici all'interno di questa unità.
  - Non appoggiare oggetti pesanti su questa unità.

### Cavo di alimentazione CA

- Per ridurre il rischio di incendi, folgorazioni o danni all'unità:
  - Accertare che la tensione di alimentazione corrisponda a quella indicata sull'unità.
  - Inserire la spina del cavo di alimentazione a fondo nella presa.
  - Non tirare, piegare né appoggiare oggetti pesanti sul cavo.
  - Non maneggiare la spina con le mani bagnate.
  - Scollegare la spina senza tirarla dal cavo.
  - Non utilizzare spine o prese di rete danneggiate.
- La spina del cavo di alimentazione è il dispositivo che stacca la corrente elettrica. Installare l'unità in modo che la spina possa essere scollegata prontamente dalla presa di corrente.
- Assicurarsi che il pin di massa nella spina di alimentazione sia collegato correttamente al fine di evitare il rischio di folgorazione.
  - I dispositivi di CLASSE I devono essere collegati a prese di alimentazione dotate di messa a terra di protezione.

## Attenzione

### Unità

- Non poggiare sull'unità fiamme libere, come candele accese.
- Durante l'uso, l'unità potrebbe essere soggetta ad interferenze radio causate dai telefoni cellulari. Se ciò accadesse, aumentare la distanza tra l'unità e il cellulare.
- Questa unità è progettata per l'uso nei paesi con clima mite e tropicale.
- Non collocare oggetti sull'unità. Questa unità diventa calda quando è accesa.
- Questa unità utilizza un laser. L'uso di controlli o regolazioni o l'esecuzione di procedure diverse da quelle specificate potrebbe causare l'esposizione a radiazioni pericolose.
- Non osservare il raggio laser impiegando sistemi ottici quali le lenti d'ingrandimento; tuttavia, se ciò dovesse comunque accadere, non vi sarebbero conseguenze per la salute umana.
- Mantenere gli oggetti magnetici lontano dal prodotto. I potenti magneti posti all'interno del coperchio superiore e del vassoio porta CD potrebbero danneggiare carte di debito, tessere elettroniche di viaggio (permessi di transito), orologi e altri oggetti.

### Collocazione

- Collocare l'unità su una superficie piana.
- Per ridurre il rischio di incendi, folgorazioni o danni all'unità:
  - Non installare né collocare l'unità in librerie, armadi integrati o altri spazi angusti. Garantire una buona ventilazione.
  - Non ostruire le aperture di ventilazione dell'unità con giornali, tovaglie, tende e altri oggetti simili.
  - Non esporre l'unità alla luce diretta del sole, a temperature elevate, a eccessiva umidità e a forti vibrazioni.
- Non sollevare né trasportare l'unità dal coperchio superiore o dalla parte frontale. Diversamente, potrebbe cadere, provocando lesioni personali o il malfunzionamento della stessa.

### Batteria

- Se la batteria viene sostituita in modo non corretto esiste il rischio che esploda. Sostituirla esclusivamente con una del tipo consigliato dal produttore.
- L'uso scorretto delle batterie può causare perdite di elettrolito e incendi.
  - Rimuovere la batteria se si prevede di non utilizzare il telecomando per lungo tempo. Conservarla in un luogo fresco e al riparo dalla luce.
  - Non riscaldare né esporre la batteria alle fiamme.
  - Non lasciare le batterie per lungo tempo all'interno dell'auto, esposte alla luce diretta del sole e con porte e finestrini chiusi.
  - Non aprire né mettere in corto le batterie.
  - Non ricaricare batterie alcaline o al manganese.
  - Non usare batterie il cui involucro è stato rimosso.
  - Non utilizzare insieme batterie nuove e vecchie o di tipi diversi.
- Quando si smaltiscono le batterie, contattare le autorità locali o il rivenditore e chiedere informazioni sul metodo corretto di smaltimento.

### Altoparlanti

- Fare attenzione quando vi sono bambini nelle vicinanze.
- Non mettere le dita all'interno delle porte Bass reflex nella parte posteriore dell'unità. Prestare grande attenzione ai bambini, perché potrebbero ferirsi.
- Non trasportare l'unità sostenendola dal subwoofer posto nella parte inferiore.
- Non toccare la membrana dell'altoparlante collocata nella parte inferiore dell'unità. Diversamente, potrebbe danneggiarsi causando problemi di emissione del suono.



## Installazione

Prima di effettuare il collegamento, spegnere tutti gli apparecchi e leggere le relative istruzioni per l'uso. Quando occorre spostare l'unità, sollevarla e non trascinarla.

- Non trasportare l'unità sostenendola dal subwoofer posto nella parte inferiore.

## Note sugli altoparlanti

Questi altoparlanti non sono dotati di schermatura magnetica. Non posizionarli vicino a TV, PC o altre apparecchiature facilmente influenzabili dal magnetismo.

- La riproduzione della musica ad alto volume per un lungo periodo può causare danni al sistema e ridurre la vita del sistema stesso.
- Nelle condizioni riportate sotto, ridurre il volume per evitare danni:
  - In caso di suoni distorti
  - Durante la regolazione della qualità audio
  - Accendendo/spegnendo l'unità

## Effetti sonori ottimali

La qualità e il volume dei bassi, la localizzazione del suono, l'ambiente sonoro, ecc. cambiano a seconda del punto in cui è installata l'unità, della posizione di ascolto, delle condizioni della stanza e di altri fattori. Quando si installano gli altoparlanti, tenere conto di quanto segue.

### Scelta del punto di installazione

- Collocare l'unità su una superficie piana, sicura.
- Per minimizzare la differenza di qualità sonora tra il lato sinistro e quello destro, installare l'unità in modo che le condizioni acustiche (riflessione e assorbimento del suono) attorno ad essa siano le stesse.

### Regolazione della distanza tra l'unità e la parete

- Se si installa l'unità vicino a una parete o a un angolo, i bassi saranno più potenti; se, però, è troppo vicina ad uno dei due, la localizzazione e l'ambiente sonoro possono peggiorare. In tal caso, regolare la distanza tra l'unità e la parete.

### Regolazione tramite la funzione Space Tune

- La qualità sonora può essere regolata in funzione del punto di installazione.

## Cura dell'unità

Prima di eseguire qualsiasi intervento di manutenzione, staccare il cavo di alimentazione CA dalla presa. Pulire l'unità con un panno morbido.

- Se l'unità è molto sporca, pulirla passando un panno inumidito e ben strizzato e successivamente un panno morbido.
- Non utilizzare solventi come benzina, diluenti, alcol, detersivi da cucina, panni chimici, ecc. Diversamente, l'involucro esterno potrebbe deformarsi o il rivestimento potrebbe staccarsi.

## Questa unità (parte anteriore)

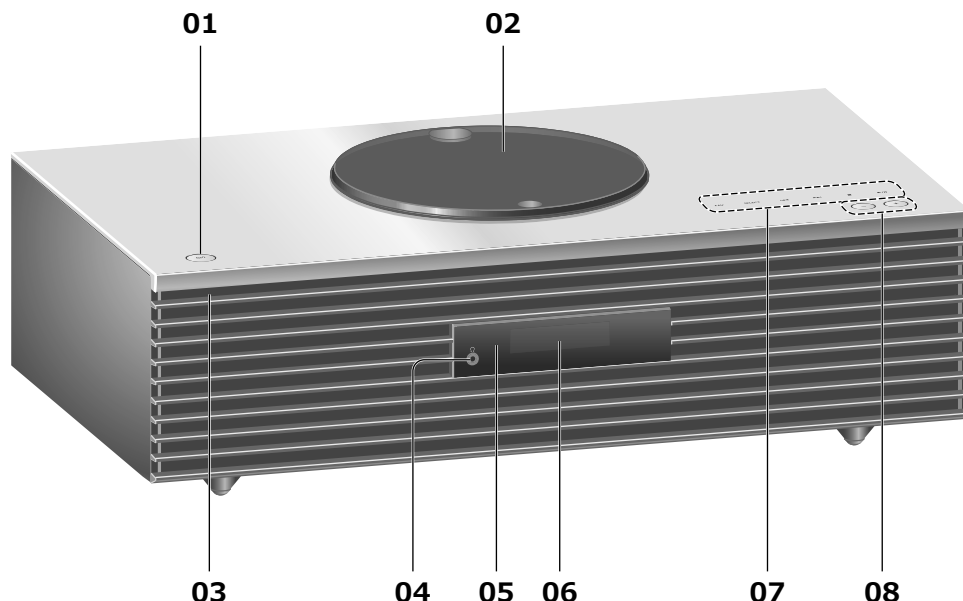

### 01 Interruttore di standby/accensione (⏻/⏻)

- Premere per portare l'unità dalla modalità di accensione a quella di standby e viceversa. In modalità standby, l'unità continua a consumare una quantità ridotta di energia.

### 02 Coperchio superiore

- Il coperchio superiore può scorrere nei due sensi.
- È mantenuto chiuso da un magnete integrato.
- Non applicare troppa forza sul coperchio superiore in fase di scorrimento. Ciò potrebbe causare malfunzionamento.
- Non lasciare il coperchio superiore aperto per periodi di tempo prolungati. Ciò potrebbe sporcare la lente.

(⇒ 17)

### 03 Indicatore di alimentazione

- Blu: l'unità è accesa.
- Spento: l'unità è in modalità standby.

### 04 Presa cuffie

- Quando si collega uno spinotto, gli altoparlanti non emettono alcun suono.
- Un'eccessiva pressione sonora dagli auricolari e dalle cuffie può causare la perdita dell'udito.
- L'ascolto a volume massimo per lunghi periodi potrebbe danneggiare l'udito dell'utente.

### 05 Sensore del segnale del telecomando

- Distanza di ricezione: Fino a 7 m circa, direttamente di fronte
- Angolo di ricezione: Circa 30° a sinistra e a destra

### 06 Display

- Vengono visualizzati: sorgente di ingresso, orologio, stato della riproduzione, ecc.

### 07 Tasti a sfioramento

- [FAV]: Per la selezione della stazione radio o playlist preferita (DAB/DAB+ / FM / Internet Radio / Spotify)
- [SELECT]: Per la commutazione della sorgente di ingresso
- [◀◀], [▶▶], [■], [▶/||]: Pulsanti di azionamento della riproduzione (es. "CD")

Stop	■
Pausa	▶/   • Premere nuovamente per riprendere la riproduzione.
Salta	◀◀ ▶▶
Ricerca	Tenere premuto [◀◀] o [▶▶].

- A ciascuna pressione del tasto, sarà udibile un bip.
- Non collocare oggetti sul pannello superiore dell'unità.

### 08 Regolazione del volume

- Da 0 (min) a 100 (max)



Questa unità (parte posteriore)

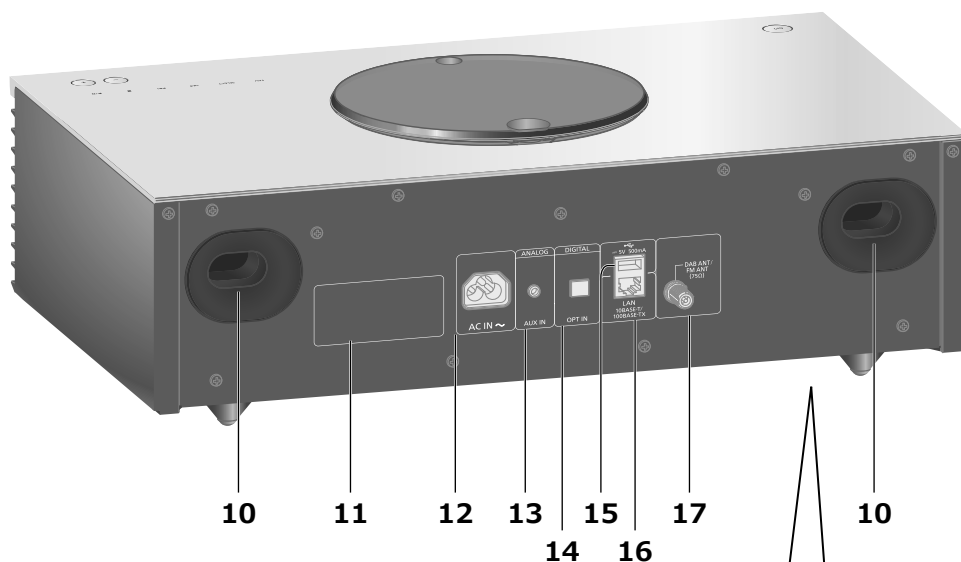

**10 Porta bass reflex**

**11 Marchio identificativo del prodotto**

- Indicazione del numero del modello.

**12 Terminale AC IN (~)**

(⇒ 11)

**13 Terminale AUX IN**

- Utilizzando un cavo audio analogico (non in dotazione), l'unità può essere collegata a un lettore audio portatile o altro dispositivo per la riproduzione della musica.

**14 Terminale di ingresso digitale ottico**

- Utilizzando un cavo audio digitale ottico (non in dotazione), l'unità può essere collegata a un lettore DVD o altro dispositivo per la riproduzione della musica.
- Il terminale di ingresso audio digitale di questa unità è in grado di rilevare solo i segnali PCM lineari indicati di seguito. Per maggiori informazioni, si rimanda alle istruzioni per l'uso del dispositivo collegato.
  - Frequenza di campionamento:  
32/44,1/48/88,2/96 kHz
  - Numero di bit di quantizzazione:  
16/24 bit

**15 Terminale USB-A  5 V CC 500 mA**

- L'unità può essere collegata a un dispositivo USB e riprodurre la musica contenuta al suo interno.
- Questa unità non garantisce il collegamento con tutti i dispositivi USB. Per maggiori dettagli, si rimanda a "Istruzioni per l'uso" (in formato PDF). [www.technics.com/support/](http://www.technics.com/support/)

**09 Subwoofer**

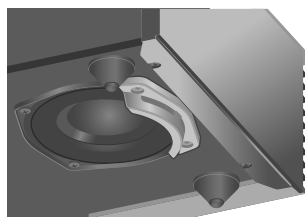

(Parte inferiore)

- Non installare l'unità su superfici irregolari. Ciò potrebbe danneggiare il subwoofer.
- Non trasportare l'unità sostenendola dal subwoofer.



**16 Terminale LAN**

(⇒ 12)

**17 Terminale DAB ANT / FM ANT**

(⇒ 11, 18)

## Telecomando

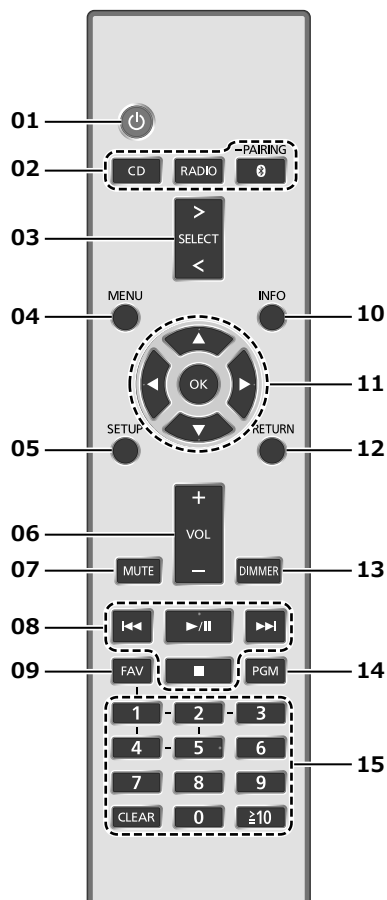

### ■ Uso del telecomando

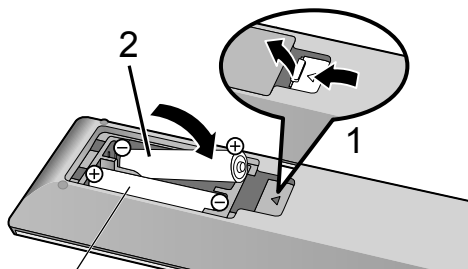

R03/LR03, AAA  
(Batterie alcaline o al manganese)

#### Nota

- Inserire la batteria in modo che i poli (+ e -) coincidano con quelli indicati sul telecomando.
- Puntarlo verso il sensore del segnale del telecomando di quest'unità. (⇒ 8)
- Tenere le batterie fuori della portata dei bambini, per evitare che le possano ingerire.

- [ ]: Interruttore di standby/accensione**
  - Premere per portare l'unità dalla modalità di accensione a quella di standby e viceversa. In modalità standby, l'unità continua a consumare una quantità ridotta di energia.
- [CD]/[RADIO]/[ ]-PAIRING: Per la selezione del dispositivo da utilizzare (⇒ 17, 18, 19)**
- [>SELECT<]: Per la commutazione della sorgente di ingresso**
- [MENU]: Per l'accesso al menu (⇒ 17, 18, 19)**
- [SETUP]: Per l'accesso al menu di installazione**
- [+VOL-]: Per la regolazione del volume**
  - Da 0 (min) a 100 (max)
- [MUTE]: Per il silenziamento del suono**
  - Premere nuovamente per annullare la funzione [MUTE]. "MUTE" viene annullato anche quando si regola il volume o si porta l'unità in standby.
- Pulsanti di azionamento della riproduzione**
- [FAV]: Per la selezione della stazione radio o playlist preferita (DAB/DAB+ / FM / Internet Radio / Spotify).**
  - È possibile registrare fino a 5 stazioni preferite. Per la registrazione, tenere premuto [FAV] durante la riproduzione della stazione o della playlist preferita, selezionare il numero da registrare e premere [OK].
- [INFO]: Per la visualizzazione delle informazioni sul contenuto**
  - Premere questo pulsante per visualizzare traccia, artista e nomi degli album, tipo di file, frequenza di campionamento e altre informazioni (le informazioni variano a seconda della sorgente di ingresso).
- [▲], [▼], [◀], [▶]/[OK]: Selezione/OK**
- [RETURN]: Per tornare all'impostazione precedente del display**
- [DIMMER]: Per la regolazione della luminosità del display, ecc.**
  - Quando il display è spento, si accenderà per alcuni secondi solo in caso di utilizzo dell'unità. Prima che il display si spenga, verrà visualizzato per alcuni secondi "Display Off".
  - Premere ripetutamente per cambiare la luminosità.
- [PGM]: Per l'impostazione della funzione del programma**
- Tasti numerici, ecc.**
  - Per selezionare un numero a 2 cifre  
Esempio:  
16: [≥10] > [1] > [6]
  - Per selezionare un numero a 4 cifre  
Esempio:  
1234: [≥10] > [≥10] > [≥10] > [1] > [2] > [3] > [4]
  - [CLEAR]: Per cancellare il valore inserito.

## Collegamento antenna

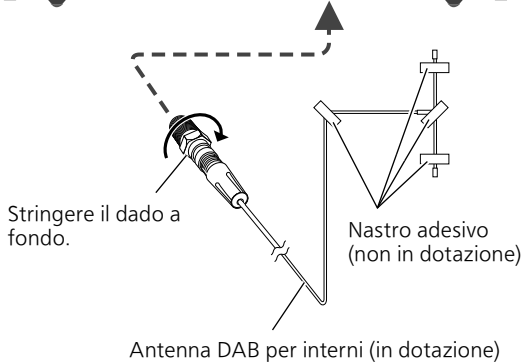
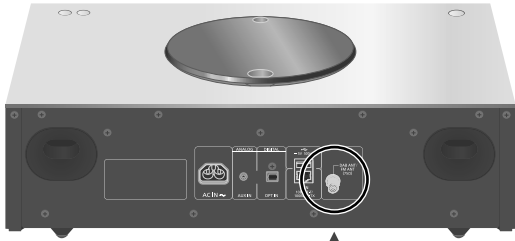

- Con l'antenna DAB, l'unità può ricevere le stazioni DAB+ e FM.
- Fissare l'antenna con il nastro alla parete o sulla colonna, nella posizione in cui le interferenze sono minime.
- Se la ricezione radio è debole, utilizzare un'antenna DAB per esterni (non in dotazione).

## Collegamento del cavo di alimentazione CA

**Collegare solo dopo aver completato tutti gli altri collegamenti.**

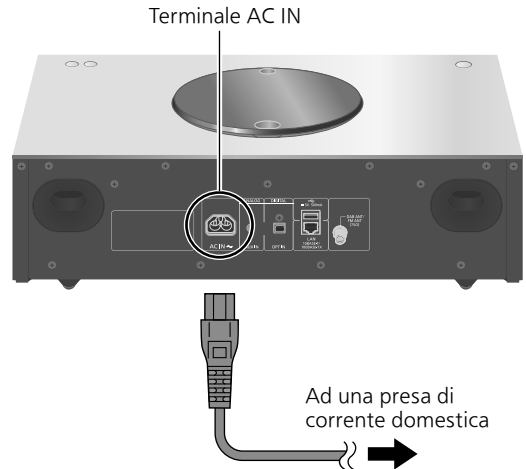

- Utilizzare solo il cavo di alimentazione CA in dotazione.
- Collegare il cavo di alimentazione CA solo dopo aver eseguito tutti gli altri collegamenti.
- Inserire fino in fondo gli spinotti dei cavi da collegare.
- Non piegare eccessivamente i cavi.
- L'impostazione LAN wireless (Wi-Fi®) potrebbe avviarsi quando si accende l'unità. Se si interrompe l'impostazione Wi-Fi, selezionare "Off" nella schermata "Wi-Fi Setup". Selezionare "On" per mantenere l'impostazione Wi-Fi. (⇒ 13)

## Nota

- L'unità consuma una quantità ridotta di energia (⇒ 21) anche quando è in standby. Se non si intende utilizzare l'unità per un periodo di tempo prolungato, staccare la spina dalla presa elettrica principale. Posizionare l'unità in modo da riuscire a staccare la spina agevolmente.

Su questa unità, è possibile riprodurre la musica in streaming dai dispositivi iOS (iPhone/iPad/iPod), Android™ o dal PC (Mac/Windows) utilizzando la funzione AirPlay o DLNA. Per utilizzare queste funzioni, l'unità deve essere collegata alla stessa rete del dispositivo compatibile AirPlay o del dispositivo compatibile DLNA.

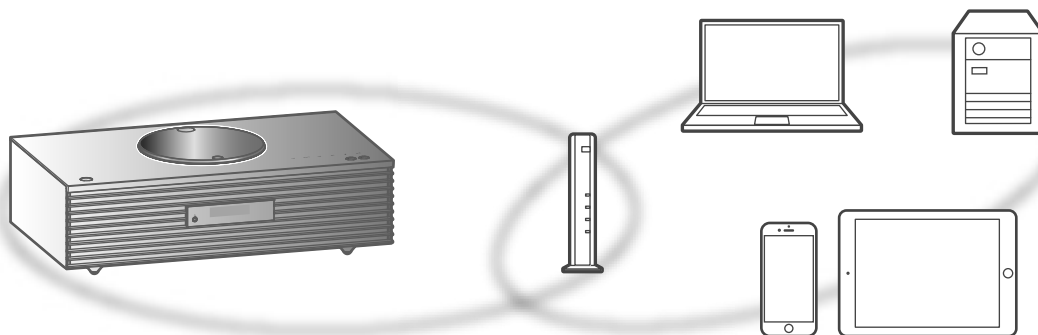

Questa unità può essere connessa ad un router tramite cavo LAN o Wi-Fi® integrato. Per una connessione stabile alla rete, si raccomanda la connessione LAN cablata.

## Nota

- Se si tenta di modificare le impostazioni di rete immediatamente dopo aver acceso l'unità, la schermata di impostazione della rete potrebbe tardare ad apparire.
- La visualizzazione di "Firmware update is available" dopo aver impostato la connessione di rete indica che è disponibile il firmware per l'unità.
  - Per informazioni relative all'aggiornamento, si rimanda al seguente sito web.  
[www.technics.com/support/firmware/](http://www.technics.com/support/firmware/)

## Collegamento LAN cablata

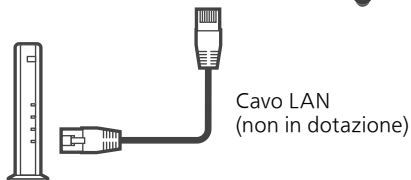
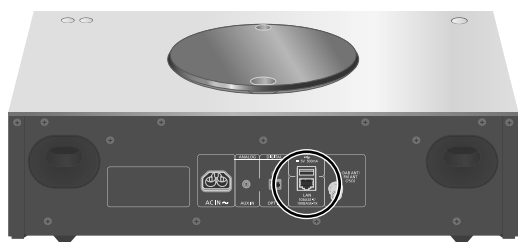

Router a banda larga, ecc.

### 1 Staccare il cavo di alimentazione CA.

**2 Collegare questa unità ad un router a banda larga, ecc., utilizzando un cavo LAN.**

**3 Collegare il cavo di alimentazione CA a questa unità e premere [⏻]. (⇒ 11)**

- Una volta stabilita la connessione, viene visualizzato "📶".

## Nota

- Il cavo LAN deve essere collegato o scollegato avendo il cavo di alimentazione CA staccato.
- Per il collegamento delle periferiche, utilizzare soltanto cavi LAN dritti, di categoria 7 o superiore (STP).
- L'inserimento di un cavo non LAN nella porta LAN può danneggiare l'unità.
- Quando il cavo LAN è collegato, la funzione Wi-Fi potrebbe essere disabilitata.

## Collegamento LAN wireless

### ■ Preparazione

- ① Staccare il cavo di alimentazione CA.
- ② Scollegare il cavo LAN.
- ③ Sul router wireless, abilitare la banda di frequenza a 2,4 GHz.
- ④ Posizionare questa unità il più vicino possibile al router wireless.
- ⑤ Collegare il cavo di alimentazione CA all'unità. (⇒ 11)

#### Nota

- L'impostazione verrà annullata superato il limite di tempo impostato. In questo caso, ritentare l'impostazione.
- Per annullare questa impostazione mentre è in corso, premere [■] o portare l'unità in modalità standby.

### ■ Impostazioni per la prima volta

#### 1 Premere [⏻] per accendere l'unità.

- Viene visualizzato "Wi-Fi Setup".

#### 2 Premere [▲], [▼] per selezionare "On" e quindi premere [OK].

- Automaticamente viene avviato "WAC Mode for iOS".

#### 3 (Per "WAC Mode for iOS")

**Passare al passaggio 2 di "Utilizzo della WAC (Wireless Accessory Configuration)" (⇒ 14).**

(Per un altro metodo di impostazione della rete)

**Scegliere un metodo di impostazione della rete.**

#### Nota

- Quando l'unità viene portata in modalità standby e viene accesa prima di aver terminato l'impostazione Wi-Fi, appare "Wi-Fi Setup". Effettuare l'impostazione Wi-Fi o selezionare "Off".

### ■ Scegliere un metodo di impostazione della rete

Utilizzi un iPod touch/iPhone/iPad?

↓ Sì

**Utilizzo della WAC (Wireless Accessory Configuration) (⇒ 14)**

↓ No

Il router di rete wireless supporta WPS (Wi-Fi Protected Setup™)?

↓ Sì

(pulsante WPS)

**Utilizzo del pulsante WPS (⇒ 14)**

(codice PIN WPS)

**Utilizzo del codice PIN WPS (⇒ 15)**

↓ No

Utilizzi un dispositivo Android?

↓ Sì

**Utilizzo di "Technics Music App" (⇒ 15)**

↓ No

**Utilizzo di un browser internet (⇒ 16)**

### ■ Impostazioni con il menu [SETUP]

#### 1 Premere [SETUP].

#### 2 Premere ripetutamente [▲], [▼] per selezionare "Network" e quindi premere [OK].

- Quando viene visualizzata la schermata "Wi-Fi", premere [OK].

#### 3 Premere [▲], [▼] per selezionare "On" e quindi premere [OK]. (La funzione LAN wireless è abilitata.)

#### 4 Scegliere un metodo di impostazione della rete.

## ■ Utilizzo della WAC (Wireless Accessory Configuration)

“WAC Mode for iOS”

È possibile inviare la relativa configurazione Wi-Fi a questa unità utilizzando un iPhone/iPad/iPod touch.

- Dispositivi supportati:  
iPhone/iPad/iPod touch (iOS versione 7.0 o successiva)
- Le seguenti spiegazioni si riferiscono ad un iPhone.
- Assicurarsi anticipatamente che l'iPhone sia connesso alla propria rete wireless domestica.
- Questa unità usa esclusivamente la banda di frequenza a 2,4 GHz. Controllare che l'iPhone sia collegato tramite la banda a 2,4 GHz.

### 1 Premere [▲], [▼] sul telecomando per selezionare “WAC Mode for iOS” e quindi premere [OK].

- Viene visualizzato “Setting”.

### 2 Andare alle impostazioni Wi-Fi del proprio iPhone.

### 3 Selezionare “Technics SC-C70 \*\*\*\*\*” sotto “SET UP NEW AIRPLAY SPEAKER...” sul proprio iPhone.

- “\*\*\*\*\*” sta per un carattere univoco per ciascun set.

### 4 La schermata “AirPlay Setup” appare sul proprio iPhone.

- Questa unità verrà visualizzata come “Technics SC-C70 \*\*\*\*\*”. Per modificare il nome, inserirne uno nuovo in sostituzione di quello esistente. Inoltre, al termine della configurazione della connessione di rete, è possibile assegnare un nome nuovo.
- È possibile impostare una password per questa unità in “SPEAKER PASSWORD”. (Questa password serve se la volta successiva si effettuano le impostazioni di rete da un browser internet.)

### 5 Selezionare “Next” per applicare le impostazioni.

- Viene visualizzato “Linking”.
- Una volta stabilita la connessione, viene visualizzato “Success”.
  - Se la connessione non va a buon fine, potrebbe comparire “Fail”. Riprovare con questo metodo dal menu [SETUP]. Qualora venisse ancora visualizzato “Fail”, tentare con un altro metodo (⇒ 13).

## 6 Premere [OK] sul telecomando per uscire dall'impostazione.

- Viene visualizzato “ ”.

### Nota

- Anche Mac (versione OS X 10.9 o successiva, con AirPort Utility 6.3.1. o successiva) supporta la configurazione WAC (Wireless Accessory Configuration).

## ■ Utilizzo del pulsante WPS

“WPS Push”

Se il router wireless supporta WPS, è possibile impostare una connessione premendo il pulsante WPS.

- Se il router wireless è compatibile, potrebbe recare il marchio identificativo WPS.

### 1 Premere [▲], [▼] sul telecomando per selezionare “WPS Push” e quindi premere [OK].

- Viene visualizzato “WPS”. Completare il passaggio 2 entro 2 minuti.

### 2 Dopo che è comparso “WPS”, premere il pulsante WPS sul router wireless.

Esempio:

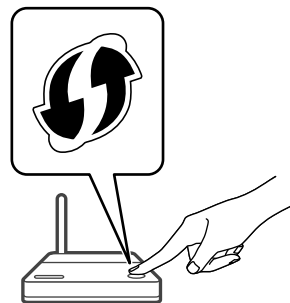

- Viene visualizzato “Linking”.
- Una volta stabilita la connessione, viene visualizzato “Success”.
  - Se la connessione non va a buon fine, potrebbe comparire “Fail”. Riprovare con questo metodo dal menu [SETUP]. Qualora venisse ancora visualizzato “Fail”, tentare con un altro metodo (⇒ 13).

### 3 Premere [OK] sul telecomando per uscire dall'impostazione.

- Viene visualizzato “ ”.

## ■ Utilizzo del codice PIN WPS

“WPS PIN”

Se il router wireless supporta WPS, è possibile impostare una connessione inserendo il codice PIN WPS.

- Per maggiori informazioni relative all’inserimento del codice PIN, si rimanda al manuale per l’uso del router wireless.

### 1 Premere [▲], [▼] sul telecomando per selezionare “WPS PIN” e quindi premere [OK].

- Viene visualizzato il codice PIN. Completare il passaggio 2 entro 2 minuti.

### 2 Inserire il codice PIN nel router wireless da PC, ecc.

- Viene visualizzato “Linking”.
- Una volta stabilita la connessione, viene visualizzato “Success”.
  - Se la connessione non va a buon fine, potrebbe comparire “Fail”. Riprovare con questo metodo dal menu [SETUP]. Qualora venisse ancora visualizzato “Fail”, tentare con un altro metodo (⇒ 13).

### 3 Premere [OK] sul telecomando per uscire dall’impostazione.

- Viene visualizzato “”.

#### Nota

- A seconda del router, gli altri dispositivi collegati potrebbero temporaneamente perdere la connessione.
- Per maggiori informazioni, si rimanda al manuale per l’uso del router wireless.

## ■ Utilizzo di “Technics Music App”

“Setup from Browser”

Installando l’apposita app gratuita “Technics Music App” sul dispositivo Android, è possibile configurare una connessione utilizzando l’applicazione.

- Se si utilizza un dispositivo Android, scaricare l’app da Google Play™.
- Controllare la password della rete wireless domestica.
- Assicurarsi anticipatamente che il dispositivo Android sia connesso alla rete wireless domestica.
- Questa unità usa esclusivamente la banda di frequenza a 2,4 GHz. Controllare che il dispositivo Android sia collegato tramite la banda a 2,4 GHz.

### 1 Premere [▲], [▼] sul telecomando per selezionare “Setup from Browser” e quindi premere [OK].

- Viene visualizzato “Setting”.

### 2 Avviare “Technics Music App” sul dispositivo Android.

### 3 Selezionare “” e andare alle impostazioni Wi-Fi.

### 4 Inserire la password della rete wireless domestica.

### 5 Selezionare “Next” per applicare le impostazioni.

- Viene visualizzato “Linking”.
- Una volta stabilita la connessione, viene visualizzato “Success”.
  - Se la connessione non va a buon fine, potrebbe comparire “Fail”. Riprovare con questo metodo dal menu [SETUP]. Qualora venisse ancora visualizzato “Fail”, tentare con un altro metodo (⇒ 13).
- A seconda del dispositivo, la schermata di connessione completata potrebbe non venire visualizzata.

### 6 Ricollegare il dispositivo Android alla rete domestica wireless.

### 7 Premere [OK] sul telecomando per uscire dall’impostazione.

- Viene visualizzato “”.

## ■ Utilizzo di un browser internet

“Setup from Browser”

È possibile accedere a queste impostazioni di rete dell'unità mediante il browser Internet del dispositivo iOS (iOS versione 6.1.6 o precedente), dispositivo Android o PC, ecc.

- Questa unità usa esclusivamente la banda di frequenza a 2,4 GHz. Controllare che il dispositivo possa essere collegato tramite la banda a 2,4 GHz.
- Le seguenti spiegazioni si riferiscono ad un dispositivo Android.

### 1 Premere [▲], [▼] sul telecomando per selezionare “Setup from Browser” e quindi premere [OK].

- Viene visualizzato “Setting”.

### 2 Andare alle impostazioni Wi-Fi del dispositivo compatibile e selezionare “00 Setup \*\*\*\*\*” per connettersi a questa unità.

- “\*\*\*\*\*” sta per un carattere univoco per ciascun set.

### 3 Avviare il browser internet e digitare “http://192.168.1.12/” nel campo indirizzo URL e visualizzare la pagina.

- Esempi di browser internet
  - Dispositivo iOS/Mac: Safari
  - Dispositivo Android: Google Chrome™
  - PC: Windows Internet Explorer
- Se la pagina non viene visualizzata, fare riferimento al sito web indicato sotto.  
[www.technics.com/support/](http://www.technics.com/support/)

### 4 Selezionare “Search wireless network”.

### 5 Selezionare il nome della propria rete wireless domestica (Nome della rete (SSID)) e digitare la password per questa rete.

### 6 Selezionare “JOIN” per applicare le impostazioni.

- Viene visualizzato “Linking”.
- Una volta stabilita la connessione, viene visualizzato “Success”.
  - Se la connessione non va a buon fine, potrebbe comparire “Fail”. Riprovare con questo metodo dal menu [SETUP]. Qualora venisse ancora visualizzato “Fail”, tentare con un altro metodo (⇒ 13).
- A seconda del dispositivo, la schermata di connessione completata potrebbe non venire visualizzata.

### 7 Ricollegare il dispositivo compatibile alla rete domestica wireless.

### 8 Premere [OK] sul telecomando per uscire dall'impostazione.

- Viene visualizzato “ ”.

#### Nota

- Consentire JavaScript e Cookies nelle proprie impostazioni del browser.
- Se conosciuta da terzi, esiste il rischio che la password possa essere usata fraudolentemente. La password deve essere gestita in sicurezza, sotto la responsabilità dell'utente. Panasonic non si assume alcuna responsabilità per eventuali danni derivanti da frodi.



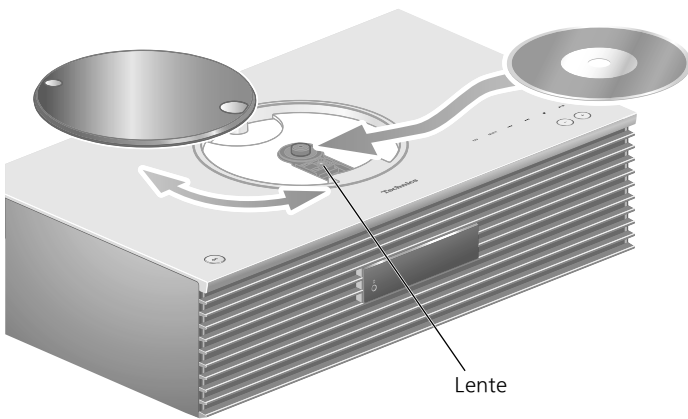

### 1 Premere [⏻] per accendere l'unità.

### 2 Premere [CD].

### 3 Aprire il coperchio superiore a scorrimento e inserire il CD.

- Il coperchio superiore può scorrere nei due sensi.
- Posizionare il CD con l'etichetta rivolta verso l'alto e premerlo al centro fino a sentire un clic.

### 4 Chiudere il coperchio superiore a scorrimento.

- Questa unità non è in grado di riprodurre il CD quando il coperchio superiore è aperto.

### 5 Premere [▶/II].

#### ■ Per espellere il CD

- ① Aprire il coperchio superiore a scorrimento.
- ② Espellere il CD.

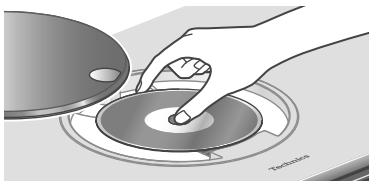

- Prestare attenzione a non urtare il CD contro il coperchio superiore.
- Una volta che si è fermato, espellere il CD.

#### Nota

- Prestare attenzione a non procurarsi lesioni alle dita durante l'apertura/chiusura del coperchio superiore.
- Fare attenzione a non toccare la lente con le dita.
- La lente si illumina quando le seguenti operazioni vengono eseguite senza CD inserito. Non è sinonimo di malfunzionamento.
  - Inserendo l'accensione
  - Selezionando "CD" come sorgente di ingresso
  - Aprendo e chiudendo il coperchio superiore

#### ■ Riproduzione ripetuta/Riproduzione ripetuta casuale

- ① Premere [MENU].
  - ② Premere ripetutamente [▲], [▼] per selezionare "Repeat"/"Random" e quindi premere [OK].
  - ③ Premere ripetutamente [▲], [▼] su una voce e quindi premere [OK].
- Durante la riproduzione casuale non è possibile saltare alla traccia precedente.

#### ■ Riproduzione programmata

- ① Premere [PGM] in modalità di arresto.
  - Viene visualizzata la schermata "Program Mode".
- ② Premere i tasti numerici e selezionare le tracce.
  - Ripetere questo passaggio per effettuare ulteriori selezioni.
- ③ Premere [▶/II] per avviare la riproduzione.
  - Premere [◀] o [▶] in modalità di arresto per controllare l'ordine programmato.
  - Premere [CLEAR] in modalità di arresto per cancellare l'ultima traccia.
  - Premere [PGM] in modalità di arresto per annullare la modalità di programmazione e ripristinare, quindi, la memoria di programmazione.
  - Premere [■] in modalità di arresto e selezionare "Yes" per annullare la modalità di programmazione. (La memoria di programmazione sarà cancellata.)

#### Nota

- Quando si sostituisce il CD, la memoria di programmazione viene cancellata.
- La modalità di programmazione viene annullata impostando la riproduzione ripetuta casuale.

## Memorizzazione delle stazioni DAB/DAB+

Per ascoltare le trasmissioni DAB/DAB+, occorre memorizzare le stazioni disponibili sull'unità.

- Dopo aver avviato automaticamente la scansione, l'unità salverà le stazioni disponibili nella stazione di utilizzo, purché la memoria sia libera.

### 1 Premere [RADIO] per selezionare "DAB/DAB+".

### 2 L'"Auto Scan" si avvia in automatico.

- Se la scansione automatica non va a buon fine, appare "Scan Failed". Individuare la posizione che offre la migliore ricezione (⇒ 11), quindi ripetere la scansione delle stazioni DAB/DAB+.

## ■ Per ascoltare le stazioni memorizzate DAB/DAB+

- ① Premere [MENU].
- ② Premere ripetutamente [▲], [▼] per selezionare "Tuning Mode" e quindi premere [OK].
- ③ Premere [▲], [▼] per selezionare "Station" e quindi premere [OK].
- ④ Premere [◀◀], [▶▶] per selezionare la stazione.

## Preimpostazione delle stazioni DAB/DAB+

È possibile preimpostare fino a 20 stazioni DAB/DAB+.

### 1 Premere [RADIO] per selezionare "DAB/DAB+".

### 2 Premere [PGM] durante l'ascolto di una trasmissione DAB.

### 3 Premere [◀◀], [▶▶] o i tasti numerici per selezionare il canale preimpostato che si desidera, quindi premere [PGM].

- La preimpostazione non è disponibile quando la stazione non è in fase di trasmissione, né quando è selezionato un servizio secondario.
- La stazione che occupa un canale viene cancellata se, in quello stesso canale, ve n'è un'altra preimpostata.

## ■ Per ascoltare le stazioni DAB/DAB+ preimpostate

- ① Premere [MENU].
- ② Premere ripetutamente [▲], [▼] per selezionare "Tuning Mode" e quindi premere [OK].
- ③ Premere [▲], [▼] per selezionare "Preset" e quindi premere [OK].
- ④ Premere [◀◀], [▶▶] o i tasti numerici per selezionare la stazione.

## Memorizzazione delle stazioni FM

È possibile preimpostare fino a 30 canali.

- Quando, per lo stesso canale, viene selezionata un'altra stazione tramite preimpostazione, la stazione in precedenza memorizzata viene sovrascritta.

### 1 Premere ripetutamente [RADIO] per selezionare "FM".

### 2 Premere [MENU].

### 3 Premere ripetutamente [▲], [▼] per selezionare "Auto Preset" e quindi premere [OK].

### 4 Premere [▲], [▼] per selezionare una voce e premere [OK].

#### Lowest:

avvio della preimpostazione automatica con la frequenza più bassa (FM 87,50).

#### Current:

avvio della preimpostazione automatica con la frequenza corrente.

- Il sintonizzatore inizia a preimpostare tutte le stazioni che è in grado di ricevere nei canali, in ordine crescente.
- L'impostazione di fabbrica è "Lowest".

## ■ Per ascoltare il canale FM preimpostato

- ① Premere [MENU].
- ② Premere ripetutamente [▲], [▼] per selezionare "Tuning Mode" e quindi premere [OK].
- ③ Premere [▲], [▼] per selezionare "Preset" e quindi premere [OK].
- ④ Premere [◀◀], [▶▶] o i tasti numerici per selezionare il canale.

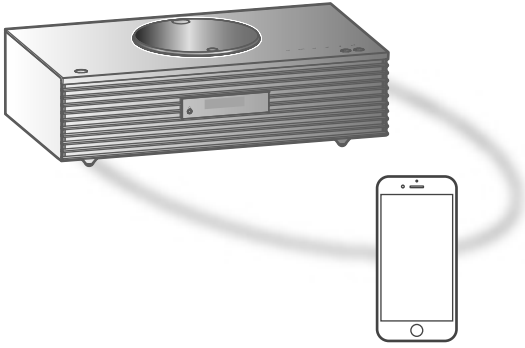

Dispositivo Bluetooth®

## Accoppiamento con un dispositivo Bluetooth®

- Attivare la funzione Bluetooth® del dispositivo e posizionare il dispositivo vicino a questa unità.
- Se il dispositivo Bluetooth® è già connesso, disconnetterlo.

### 1 Premere [Ⓚ-PAIRING].

- Quando, sul display, compare "Pairing", procedere con il passaggio 5.

### 2 Premere [MENU].

### 3 Premere ripetutamente [▲], [▼] per selezionare "Pairing" e quindi premere [OK].

### 4 Premere [▲], [▼] per selezionare "Yes" e quindi premere [OK].

- Viene visualizzato "Pairing" e l'unità attende di effettuare la registrazione.

### 5 Selezionare "SC-C70" dal menu del dispositivo Bluetooth®.

- Il nome del dispositivo connesso viene indicato sul display.
- L'indirizzo MAC "\*\*\*\*\*" ("\*\*\*\*\*" sta per un carattere univoco per ciascun set.) potrebbe comparire prima della visualizzazione di "SC-C70".

#### Nota

- È anche possibile accedere alla modalità di accoppiamento tenendo premuto [Ⓚ-PAIRING] quando la sorgente di ingresso è "Bluetooth".
- Se viene richiesta la passkey, immettere "0000".
- Su questa unità, è possibile registrare sino a 8 dispositivi. Se viene registrato un 9° dispositivo, quello non utilizzato da più tempo viene sostituito.

## Ascolto della musica salvata sul dispositivo Bluetooth®

### 1 Premere [Ⓚ-PAIRING].

- "Ready" o "Pairing" appare sul display.

### 2 Selezionare "SC-C70" dal menu del dispositivo Bluetooth®.

- Il nome del dispositivo connesso viene indicato sul display.

### 3 Avviare la riproduzione sul dispositivo Bluetooth®.

#### Nota

- Per maggiori informazioni, si rimanda alle istruzioni per l'uso del dispositivo Bluetooth®.
- Questa unità può essere collegata a un solo dispositivo alla volta.
- Quando si seleziona "Bluetooth" come sorgente di ingresso, questa unità tenta di collegarsi automaticamente all'ultimo dispositivo Bluetooth® connesso. (Durante questo processo viene visualizzato "Linking".)

## Disconnessione di un dispositivo Bluetooth®

### 1 Premere [MENU].

### 2 Premere ripetutamente [▲], [▼] per selezionare "Disconnect?" e quindi premere [OK].

### 3 Premere [▲], [▼] per selezionare "Yes" e quindi premere [OK].

#### Nota

- Se viene selezionata una diversa sorgente audio, il dispositivo Bluetooth® sarà disconnesso.

<div style="display: flex; justify-content: space-around; align-items: center;">   </div> <p>Il logo Wi-Fi CERTIFIED™ è un marchio di certificazione di Wi-Fi Alliance®.</p> <p>Il logo Wi-Fi Protected Setup™ è un marchio di certificazione di Wi-Fi Alliance®.</p> <p>“Wi-Fi®” è un marchio registrato di Wi-Fi Alliance®.</p> <p>“Wi-Fi Protected Setup™”, “WPA™”, e “WPA2™” sono marchi di Wi-Fi Alliance®.</p>
<div style="text-align: center;">  </div> <p>AirPlay, iPad, iPhone, iPod e iPod touch sono marchi di Apple Inc., registrati negli Stati Uniti e in altri paesi.</p>
<p>Android e Google Play sono marchi di Google Inc.</p>
<p>Windows è un marchio di fabbrica o un marchio registrato di Microsoft Corporation negli Stati Uniti e in altri paesi.</p>
<p>Windows Media e il logo Windows sono marchi di fabbrica o marchi registrati di Microsoft Corporation negli Stati Uniti e/o in altri Paesi. Questo prodotto è protetto da certi diritti di proprietà intellettuale di Microsoft Corporation e di terze parti. L'uso o la distribuzione di tale tecnologia fuori di questo prodotto sono proibiti senza una licenza di Microsoft o da una consociata Microsoft autorizzata e terze parti.</p>
<p>Mac e OS X sono marchi di fabbrica di Apple Inc., registrati negli Stati Uniti e in altri paesi.</p>
<p>Il marchio denominativo Bluetooth® e i loghi sono marchi registrati di proprietà di Bluetooth SIG, Inc. e qualsiasi utilizzo di tali marchi da parte di Panasonic Corporation è concesso in licenza. Altri marchi e nomi di marchi sono di proprietà dei rispettivi proprietari.</p>
<p>DLNA, the DLNA Logo and DLNA CERTIFIED are trademarks, service marks, or certification marks of the Digital Living Network Alliance.</p>
<p>DSD è un marchio di fabbrica di Sony Corporation.</p>

<p>FLAC Decoder</p> <p>Copyright (C) 2000, 2001, 2002, 2003, 2004, 2005, 2006, 2007, 2008, 2009 Josh Coalson</p> <p>Redistribution and use in source and binary forms, with or without modification, are permitted provided that the following conditions are met:</p> <ul style="list-style-type: none"> <li>- Redistributions of source code must retain the above copyright notice, this list of conditions and the following disclaimer.</li> <li>- Redistributions in binary form must reproduce the above copyright notice, this list of conditions and the following disclaimer in the documentation and/or other materials provided with the distribution.</li> <li>- Neither the name of the Xiph.org Foundation nor the names of its contributors may be used to endorse or promote products derived from this software without specific prior written permission.</li> </ul> <p>THIS SOFTWARE IS PROVIDED BY THE COPYRIGHT HOLDERS AND CONTRIBUTORS “AS IS” AND ANY EXPRESS OR IMPLIED WARRANTIES, INCLUDING, BUT NOT LIMITED TO, THE IMPLIED WARRANTIES OF MERCHANTABILITY AND FITNESS FOR A PARTICULAR PURPOSE ARE DISCLAIMED. IN NO EVENT SHALL THE FOUNDATION OR CONTRIBUTORS BE LIABLE FOR ANY DIRECT, INDIRECT, INCIDENTAL, SPECIAL, EXEMPLARY, OR CONSEQUENTIAL DAMAGES (INCLUDING, BUT NOT LIMITED TO, PROCUREMENT OF SUBSTITUTE GOODS OR SERVICES; LOSS OF USE, DATA, OR PROFITS; OR BUSINESS INTERRUPTION) HOWEVER CAUSED AND ON ANY THEORY OF LIABILITY, WHETHER IN CONTRACT, STRICT LIABILITY, OR TORT (INCLUDING NEGLIGENCE OR OTHERWISE) ARISING IN ANY WAY OUT OF THE USE OF THIS SOFTWARE, EVEN IF ADVISED OF THE POSSIBILITY OF SUCH DAMAGE.</p>
<p>Il software Spotify è soggetto a licenze di terze parti disponibili qui:  <a href="http://www.spotify.com/connect/third-party-licenses">www.spotify.com/connect/third-party-licenses</a></p>

■ GENERALI

Alimentazione	Da 220 V a 240 V CA, 50/60 Hz
Consumo di energia	45 W
Consumo di energia in modalità standby (standby rete disattivata, senza visualizzazione dell'orologio)	0,2 W*1
Consumo di energia in modalità standby (standby rete attivata, senza visualizzazione dell'orologio)	2,0 W*1
Dimensioni (LxAxP)	450 mm × 143 mm × 280 mm
Peso	Circa 7,8 kg
Intervallo temperatura di funzionamento	Da 0 °C a 40 °C
Intervallo di umidità di esercizio	Da 35 % a 80 % RH (senza condensa)

\*1: Standby rete wireless (LAN via cavo non collegata, senza visualizzazione dell'orologio)

■ SEZIONE AMPLIFICATORE

Potenza d'uscita	Altoparlante anteriore (SX/DX): 30 W + 30 W (1 kHz, T.H.D. 1,0 %, 6 Ω, 20 kHz LPF) Subwoofer: 40 W (70 Hz, T.H.D. 1,0 %, 4 Ω, 20 kHz LPF)
------------------	--

■ SEZIONE SINTONIZZATORE

Modulazione di frequenza (FM)

Memoria preimpostazioni	30 stazioni
Gamma di frequenza	Da 87,50 MHz a 108,00 MHz (incrementi da 50 kHz)
Terminali antenna	75 Ω (senza bilanciamento)

DAB

Memorie DAB	20 canali
Banda di frequenza (lunghezza d'onda)	Banda III (tutte le bande III): da 5A a 13F (da 174,928 MHz a 239,200 MHz)
Sensibilità *BER 4x10 <sup>-4</sup>	Requisito min.: -98 dBm
Terminale antenna esterna DAB	Connettore F (75 Ω)

■ SEZIONE DISCO

Dischi riproducibili (8 cm o 12 cm)	CD, CD-R, CD-RW
Scelta	
Lunghezza onda	790 nm (CD)
Potenza laser	CLASSE 1
Formato	CD-DA

■ SEZIONE ALTOPARLANTI

Altoparlante anteriore (SX/DX)

Tipo	2 vie, 2 altoparlanti (chiusi)
Woofers	Tipo a cono, 8 cm × 1/canali
Tweeter	Tipo a cupola, 2 cm × 1/canali

Subwoofer

Tipo	1 via, 1 altoparlante (Bass reflex)
Subwoofer	Tipo a cono, 12 cm × 1

■ SEZIONE Bluetooth®

Specifiche del sistema Bluetooth®	Bluetooth® Ver.2.1+EDR
Classificazione delle apparecchiature wireless	Classe 2 (2,5 mW)
Profili supportati	A2DP, AVRCP
Codec supportati	AAC, SBC
Banda di frequenza	Banda da 2,4 GHz FH-SS
Distanza di funzionamento	Linea ottica circa 10 m*2

\*2: Distanza comunicazione prospettica  
Ambiente di misurazione:  
Temperatura 25 °C / Altezza 1,0 m  
Misurazione in "Mode1"

■ SEZIONE TERMINALI

Jack cuffie	Stereo, φ3,5 mm
USB	USB POSTERIORE Connettore di tipo A
Capacità memoria del supporto	2 TB (max)
Numero massimo di cartelle (album)	800
Numero massimo di file (brani)	8000
File system	FAT16, FAT32
Alimentazione porta USB	OUT 5 V CC 0,5 A (max)
Interfaccia Ethernet	LAN (100BASE-TX/10BASE-T)
Ingresso AUX	Stereo, jack da φ3,5 mm
Ingresso digitale	Ingresso digitale ottico (Terminale ottico)
Supporto formati	LPCM

## ■ SEZIONE FORMATO

### USB-A

Standard USB	USB 2.0 alta velocità USB Mass Storage Class
--------------	---

### SEZIONE Wi-Fi

Standard	IEEE802.11b / g / n
Banda di frequenza	Banda 2,4 GHz (1 - 13 canali)
Sicurezza	WPA2™, Modalità mista WPA2™/WPA™
Tipo di crittografia	TKIP / AES
Tipo di autenticazione	PSK WEP (64 bit/128 bit)
Versione WPS	Versione 2.0

## ■ Formato file

Questa unità supporta i seguenti formati di file.

- Questa unità non supporta la riproduzione di file musicali protetti da copia.
- Non è garantita la riproduzione di tutti i file nei formati supportati da questa unità.
- La riproduzione di un file non supportato da questa unità può causare audio discontinuo o rumore. In questi casi, verificare se l'unità supporta il formato del file.
- Questa unità non supporta la riproduzione VBR (bit rate variabile).
- Alcuni dei dispositivi connessi (server) possono essere in grado di convertire i file in formati non supportati da questa unità e di trasmetterli. Per maggiori dettagli, consultare le istruzioni per l'uso del proprio server.
- Le informazioni relative ai file (frequenza di campionamento, ecc.) visualizzate dall'unità possono differire da quelle visualizzate dal software di riproduzione dei file audio.

### USB-A

Formato file	Estensione	Frequenza di campionamento	Bit rate / Numero di bit di quantizzazione
MP3	.mp3	32/44,1/48 kHz	16 a 320 kbps
AAC	.m4a/.aac	32/44,1/48/88,2/96 kHz	16 a 320 kbps
WMA	.wma	32/44,1/48 kHz	16 a 320 kbps
WAV	.wav	32/44,1/48/88,2/96/176,4/192 kHz	16/24 bit
FLAC	.flac	32/44,1/48/88,2/96/176,4/192 kHz	16/24 bit
AIFF	.aiff	32/44,1/48/88,2/96/176,4/192 kHz	16/24 bit
ALAC	.m4a	32/44,1/48/88,2/96/176,4/192 kHz	16/24 bit
DSD	.dff/.dsf	2,8/5,6 MHz	

### LAN (DLNA)\*

Formato file	Estensione	Frequenza di campionamento	Bit rate / Numero di bit di quantizzazione
MP3	.mp3	32/44,1/48 kHz	16 a 320 kbps
AAC	.m4a/.aac	32/44,1/48/88,2/96 kHz	16 a 320 kbps
WMA	.wma	32/44,1/48 kHz	16 a 320 kbps
WAV	.wav	32/44,1/48/88,2/96/176,4/192 kHz	16/24 bit
FLAC	.flac	32/44,1/48/88,2/96/176,4/192 kHz	16/24 bit
AIFF	.aiff	32/44,1/48/88,2/96/176,4/192 kHz	16/24 bit

Formato file	Estensione	Frequenza di campionamento	Bit rate / Numero di bit di quantizzazione
ALAC	.m4a	32/44,1/48/88,2/96/176,4/192 kHz	16/24 bit
DSD	.dff/.dsf	2,8/5,6 MHz	

\*: La riproducibilità di un file musicale attraverso la propria rete dipende dal server di rete anche se il formato del file compare nell'elenco sopra. Per esempio, se si utilizza Windows Media Player 11, non tutti i file musicali presenti sul PC possono essere riprodotti. È possibile riprodurre solo quelli aggiunti alla libreria di Windows Media Player 11.

#### Nota

- Le specifiche sono soggette a modifiche senza preavviso.
- Peso e dimensioni sono approssimativi.

### Smaltimento di vecchie apparecchiature e batterie usate

#### Solo per Unione Europea e Nazioni con sistemi di raccolta e smaltimento



Questi simboli sui prodotti, sull'imballaggio e/o sulle documentazioni o manuali accompagnanti i prodotti indicano che i prodotti elettrici, elettronici e le batterie usate non devono essere buttati nei rifiuti domestici generici.

Per un trattamento adeguato, recupero e riciclaggio di vecchi prodotti e batterie usate vi invitiamo a portarli negli appositi punti di raccolta secondo la legislazione vigente nel vostro paese.

Con uno smaltimento corretto, contribuirete a salvare importanti risorse e ad evitare i potenziali effetti negativi sulla salute umana e sull'ambiente.

Per ulteriori informazioni su raccolta e riciclaggio, vi invitiamo a contattare il vostro comune. Lo smaltimento non corretto di questi rifiuti potrebbe comportare sanzioni in accordo con la legislazione nazionale.



#### Note per il simbolo batterie (simbolo sotto):

Questo simbolo può essere usato in combinazione con un simbolo chimico. In questo caso è conforme ai requisiti indicati dalla Direttiva per il prodotto chimico in questione.



### Dichiarazione di conformità (DoC)

Con il presente atto, "Panasonic Corporation" dichiara che questo prodotto è conforme ai requisiti base e altre disposizioni applicabili della direttiva 2014/53/UE.

I clienti possono scaricare una copia della DoC originale per i nostri prodotti RE dal nostro server DoC:

<http://www.doc.panasonic.de>

Contatto del Rappresentante Autorizzato:

Panasonic Marketing Europe GmbH, Panasonic Testing Centre, Winsbergring 15, 22525 Hamburg, Germania

#### WLAN:

Gamma di frequenza utilizzata: 2412 MHz - 2472 MHz (1 - 13 canali)

Potenza max. di uscita: 20 dBm (EIRP)

#### Bluetooth®:

Gamma di frequenza utilizzata: 2402 MHz - 2480 MHz (Classe2)

Potenza max. di uscita: 9 dBm (EIRP)

Dank u voor de aankoop van dit product.

Lees deze instructies zorgvuldig door voordat u dit product gebruikt en bewaar deze handleiding, zodat u deze later kunt raadplegen.

- Over de beschrijvingen die in deze handleiding staan
  - Doorverwijspagina's worden aangeduid als "⇒ ○○".
  - De getoonde illustraties kunnen afwijken van uw apparaat.
- U vindt meer gedetailleerde bedieningsinstructies in "Gebruiksaanwijzing" (PDF-bestand). Download het van de website om het te lezen.  
[www.technics.com/support/](http://www.technics.com/support/)
- U hebt Adobe Reader nodig om "Gebruiksaanwijzing" (PDF-bestand) te lezen of af te drukken. U kunt een versie van Adobe Reader voor het besturingssysteem dat u gebruikt downloaden en installeren via de volgende website.  
<http://get.adobe.com/reader/>



## Inhoudsopgave

Veiligheidsmaatregelen	05
Installatie	07
Bedieningsgids	08
Aansluitingen	11
Netwerkinstellingen	12
Cd's afspelen	17
Naar DAB/DAB+ / FM Radio luisteren	18
Gebruik van Bluetooth®	19
Licenties	20
Specificaties	21

## Accessoires

Netsnoer (1)  
K2CMZDR00001

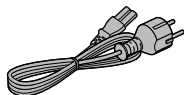

DAB-antenne (1)  
N1EYYY000015

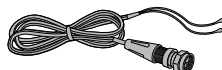

Afstandsbediening (1)  
N2QAYA000149

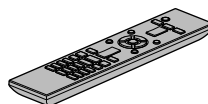

Batterijen  
afstandsbediening (2)



- De in deze bedieningsinstructies vermelde productnummers zijn correct vanaf juli 2017.
- Ze kunnen aan wijzigingen onderhevig zijn.
- Het netsnoer niet met andere apparatuur gebruiken.



## Waarschuwing

### Toestel

- Om het risico op brand, elektrische schokken of productschade te verkleinen
  - Stel dit toestel niet bloot aan regen, vocht, druppels of spetters.
  - Plaats geen met vloeistof gevulde objecten, zoals vazen, op dit toestel.
  - Gebruik alleen de aanbevolen accessoires.
  - Verwijder de afdekking niet.
  - Repareer dit toestel niet zelf. Laat onderhoud over aan gekwalificeerd onderhoudspersoneel.
  - Laat geen metalen voorwerpen in dit toestel vallen.
  - Plaats geen zware voorwerpen op dit toestel.

### Netsnoer

- Om het risico op brand, elektrische schokken of productschade te verkleinen
  - Controleer of de voedingsspanning overeenkomt met de spanning die op dit toestel afgedrukt is.
  - Steek de stekker volledig in het stopcontact.
  - Trek niet aan de voedingskabel, buig hem niet en plaats er geen zware voorwerpen op.
  - Hanteer de stekker niet met natte handen.
  - Houd het hoofddeel van de stekker vast als u deze uit het stopcontact neemt.
  - Gebruik geen beschadigde stekker of stopcontact.
- De stekker schakelt het apparaat uit. Installeer het apparaat op een dergelijke wijze dat de stekker onmiddellijk uit het stopcontact kan worden getrokken.
- Zorg dat de aardingspen in het stopcontact goed is aangesloten om elektrische schok te voorkomen.
  - Een KLASSE I-apparaat moet worden aangesloten op een stopcontact met een aardingspen.

## Voorzichtig

### Toestel

- Plaats geen bronnen van open vuur, zoals brandende kaarsen, op dit toestel.
- Dit toestel kan tijdens het gebruik de interferentie van radio's ontvangen die veroorzaakt wordt door mobiele telefoons. In dat geval dient u de afstand tussen dit toestel en de mobiele telefoon te vergroten.
- Dit toestel is bedoeld voor gebruik in gematigde en tropische klimaten.
- Plaats geen voorwerpen op dit toestel. Dit toestel wordt warm wanneer het aanstaat.
- Dit toestel maakt gebruik van een laser. Het gebruik van de bedieningen of wijzigen of uitvoeren van procedures dat afwijkt van wat hierin is beschreven kan leiden tot gevaarlijke blootstelling aan straling.
- Kijk niet naar de laser met een optisch waarnemingssysteem zoals een vergrootglas. Dit heeft echter geen invloed op de gezondheid.
- Houd magnetische voorwerpen uit de buurt van dit product. De krachtige magneten in het deksel en de schijflade kunnen schade toebrengen aan betaalkaarten, vervoerkaarten, klokken en andere voorwerpen.

### Opstelling

- Plaats dit toestel op een vlakke ondergrond.
- Om het risico op brand, elektrische schokken of productschade te verkleinen
  - Installeer of plaats dit toestel niet in een boekenkast, een muurkast of in een andere omsloten ruimte. Controleer of het toestel goed geventileerd wordt.
  - Blokkeer de ventilatieopening van dit toestel niet met kranten, tafelkleden, gordijnen, enzovoorts.
  - Stel dit toestel niet bloot aan rechtstreeks zonlicht, hoge temperaturen, hoge vochtigheid en overmatige trillingen.
- Til dit toestel niet op of draag het niet door het deksel of de voorzijde van het toestel vast te houden. Doet u dit toch, dan kan het toestel vallen met een persoonlijk letsel of defect aan het toestel tot gevolg.

## Batterij

- Er bestaat explosiegevaar als de batterij niet correct geplaatst wordt. Vervang de batterij alleen door een van het type dat door de fabrikant aanbevolen wordt.
- Het verkeerd hanteren van batterijen kan het lekken van elektrolyt tot gevolg hebben waardoor brand kan ontstaan.
  - Neem de batterij uit als u denkt dat u de afstandsbediening lange tijd niet zult gebruiken. Bewaar hem op een koele, donkere plaats.
  - Verwarm de batterijen niet en stel deze niet bloot aan vuur.
  - Laat de batterij(en) niet lange tijd in een auto in direct zonlicht liggen terwijl de portieren en de raampjes gesloten zijn.
  - Probeer de batterijen nooit open te maken of kort te sluiten.
  - Laad geen alkaline- of mangaanbatterijen op.
  - Gebruik geen batterijen waarvan de buitenlaag is afgehaald.
  - Gebruik nieuwe en oude batterijen, of verschillende soorten batterijen, niet door elkaar.
- Neem voor het weggooien van de batterijen contact op met de plaatselijke autoriteiten of uw verkoper en vraag wat de juiste weggooimethode is.

## Luidsprekers

- Let op als kinderen in de buurt zijn.
- Steek uw vingers niet in de bass reflex-poorten op de achterkant van het toestel. Let bijzonder goed op kinderen, want dit kan persoonlijk letsel veroorzaken.
- Draag dit toestel niet door de subwoofer van de onderkant van dit toestel vast te houden.
- Raak het diafragma van de luidspreker aan de onderkant van dit toestel niet aan. Als u dat wel doet, kan het diafragma vervormd raken, waardoor het geluid misschien niet meer juist wordt weergegeven.

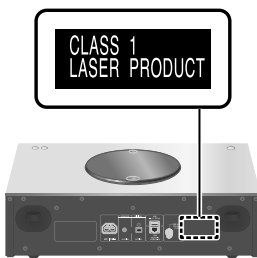

## Installatie

Schakel alle apparatuur uit voordat u verbinding maakt en lees de bijbehorende bedieningsinstructies. Til dit toestel op wanneer u het verplaatst. Versleep het niet.

- Draag dit toestel niet door de subwoofer van de onderkant van dit toestel vast te houden.

## Opmerkingen over de luidsprekers

Deze luidsprekers beschikken niet over een magnetische afscherming. Plaats ze niet in de buurt van tv's, pc's of andere apparatuur die gemakkelijk door magnetisme wordt beïnvloed.

- Wanneer u het geluid langdurig met een hoog volume afspeelt, kan dit schade aan het systeem toebrengen en de levensduur van het systeem verkorten.
- Verlaag het volume in de volgende omstandigheden om schade te verhinderen.
  - Wanneer u vervormd geluid afspeelt
  - Wanneer u de geluidskwaliteit aanpast
  - Wanneer u dit toestel in- of uitschakelt

## Voor optimale geluidseffecten

De kwaliteit en het volume van het basgeluid, de geluidslokalisatieprestaties, de geluidsambiance etc. variëren naargelang de plaatsing van dit toestel, de luisterpositie, de ruimtecondities en andere factoren. Raadpleeg de onderstaande informatie bij het installeren van de luidsprekers.

### De installatielocatie bepalen

- Plaats dit toestel op een vlakke, veilige ondergrond.
- Om de audiokwaliteit van links en rechts gelijkwaardig te houden, moet u dit toestel zo plaatsen dat de akoestische condities (reflectie en absorptie van geluid) rond het toestel dezelfde zijn.

### De afstanden tussen dit toestel en de muren aanpassen

- Als u het toestel dicht bij een muur of in een hoek zet, zal het basgeluid krachtiger zijn. Wanneer het toestel echter te dicht bij de muur staat, kunnen de geluidslokalisatieprestaties en de geluidsambiance verminderen. Als dat het geval is, pas dan de afstand tussen het toestel en de muur aan.

### De geluidskwaliteit aanpassen met de functie Space Tune

- U kunt de geluidskwaliteit aanpassen volgens de plaats van de installatie.

## Zorg voor het toestel

Trek het netsnoer uit het stopcontact alvorens onderhoud uit te voeren. Reinig dit toestel met een zachte doek.

- Als het erg vuil is, knijp dan een natte doek goed uit, veeg het vuil weg en droog het toestel met een zachte doek.
- Gebruik geen oplosmiddelen zoals benzine, thinner, alcohol, vaatwasmiddel, chemische reinigingsmiddelen, enz. De externe behuizing kan erdoor beschadigd raken of de coating kan loskomen.

## Dit toestel (voorzijde)

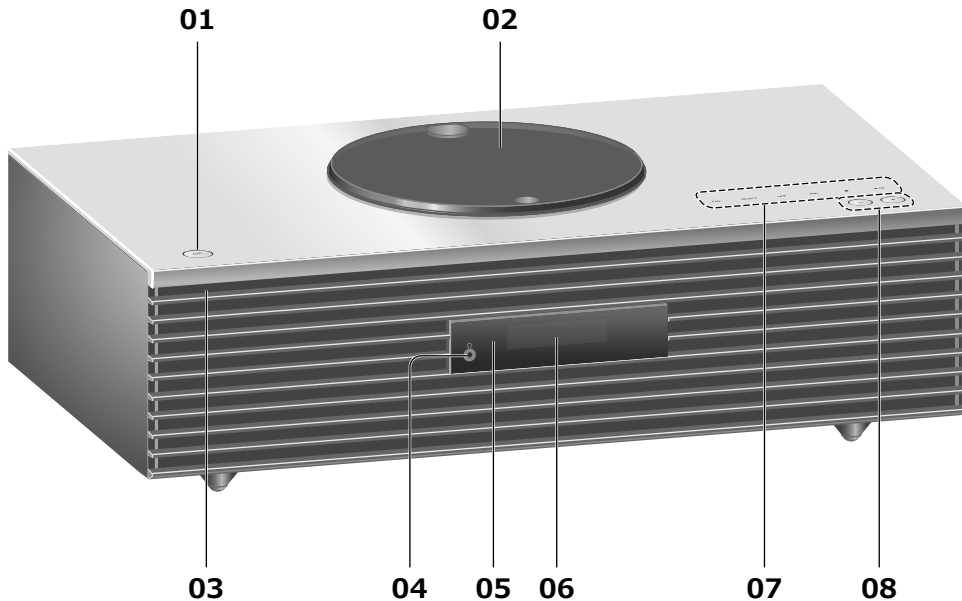

### 01 Stand-by/aan-schakelaar (⏻/⏻)

- Druk hierop om het toestel van aan- naar stand-bymodus te schakelen of omgekeerd. In de stand-bymodus verbruikt het toestel nog steeds een kleine hoeveelheid stroom.

### 02 Deksel

- Het deksel kan naar beide kanten schuiven.
- De magneet is ingebouwd om te zorgen dat het deksel niet kan sluiten.
- Oefen niet te veel kracht uit wanneer u het deksel schuift. Dit kan immers leiden tot een defect.
- Laat het deksel niet langdurig open. Anders wordt de lens vuil.

(⇒ 17)

### 03 Stroomindicator

- Blauw: Het toestel is ingeschakeld.
- Uit: Het toestel staat in stand-bymodus.

### 04 Hoofdtelefoonbus

- Als een dergelijke stekker aangesloten is, komt er geen geluid uit de luidsprekers.
- Overmatige geluidsdruk van oortelefoons en hoofdtelefoons kan gehoorschade veroorzaken.
- Lange tijd luisteren op het hoogste volume kan het gehoor van de gebruiker beschadigen.

### 05 Afstandsbedieningssignalsensor

- Ontvangstafstand:  
Binnen ongeveer 7 m direct ervoor
- Ontvangsthoek:  
Ongeveer 30° links en rechts

### 06 Display

- Invoerbron, klok, weergavestatus enz. worden weergegeven.

### 07 Aanraakschakelaars

- [FAV]:  
Selecteer de favoriete radiozender of de favoriete afspeellijst (DAB/DAB+ / FM / Internet Radio / Spotify).
- [SELECT]:  
Schakel tussen invoerbronnen
- [◀◀], [▶▶], [■], [▶/||]:  
Afspeelknoppen (bijv. "CD")

Stoppen	■
Pauzeren	▶/   • Druk er opnieuw op om door te gaan.
Springen	◀◀ ▶▶
Zoeken	Houd [◀◀] of [▶▶] ingedrukt.

- Elke keer dat u op de schakelaar duwt, hoort u een piep.
- Plaats geen voorwerpen op de bovenkant van dit toestel.

### 08 Regelt het volume

- 0 (min.) tot 100 (max.)

## Dit toestel (achterkant)

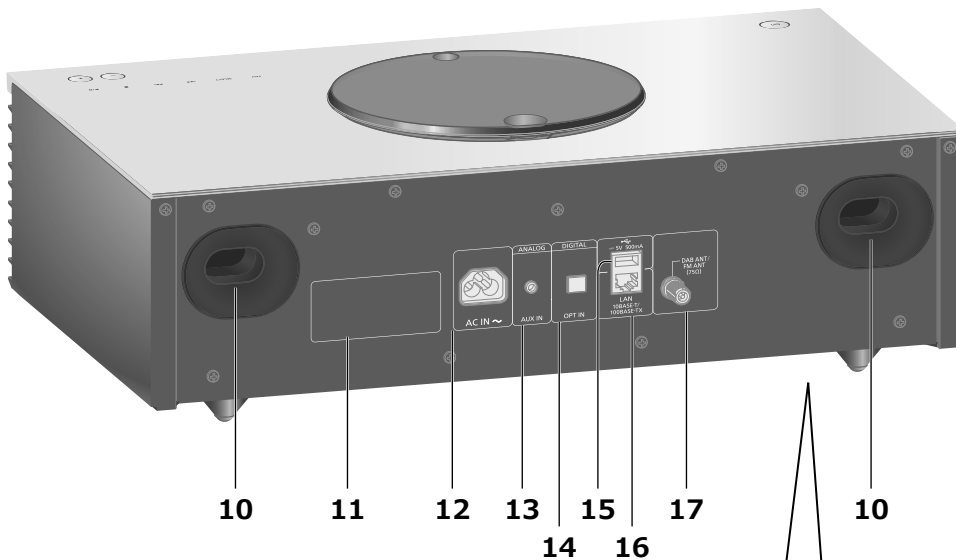

### 10 Basreflexpoort

### 11 Markering voor productidentificatie

- Het modelnummer staat vermeld.

### 12 AC IN-aansluiting (~)

(⇒ 11)

### 13 AUX IN-aansluiting

- U kunt een draagbare audiospeler enz. aansluiten op dit toestel met een analoge audiokabel (niet meegeleverd) en muziek afspelen.

### 14 Aansluiting voor optische digitale invoer

- U kunt een dvd-speler enz. aansluiten met een optische digitale audiokabel (niet meegeleverd) en muziek afspelen.
- De aansluiting voor digitale audio-invoer van dit toestel kan alleen de volgende lineaire PCM-signalen detecteren. Meer informatie vindt u in de gebruiksaanwijzing van het aangesloten apparaat.
  - Bemonsteringsfrequentie: 32/44,1/48/88,2/96 kHz
  - Aantal kwantisatiebits: 16/24 bit

### 15 USB-A-aansluiting DC 5 V 500 mA

- U kunt een USB-apparaat aansluiten op het toestel en u kunt muziek opgeslagen op het apparaat afspelen.
- Dit toestel garandeert niet dat alle USB-apparaten kunnen worden aangesloten. U vindt meer gedetailleerde bedieningsinstructies in "Gebruiksaanwijzing" (PDF-bestand).  
[www.technics.com/support/](http://www.technics.com/support/)

### 09 Subwoofer

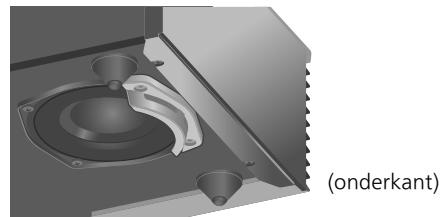

- Installeer dit toestel niet op een ruwe ondergrond. Anders kan de subwoofer schade oplopen.
- Houd de subwoofer niet vast als u dit toestel draagt.



### 16 LAN-aansluiting

(⇒ 12)

### 17 DAB ANT / FM ANT-aansluiting

(⇒ 11, 18)

## Afstandsbediening

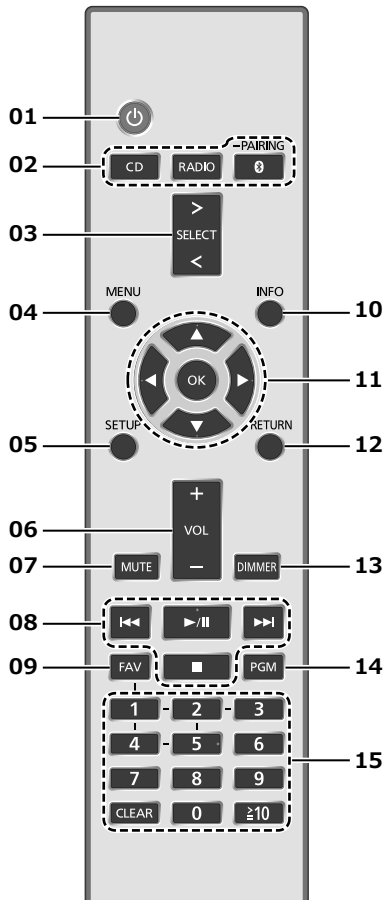

### ■ De afstandsbediening gebruiken

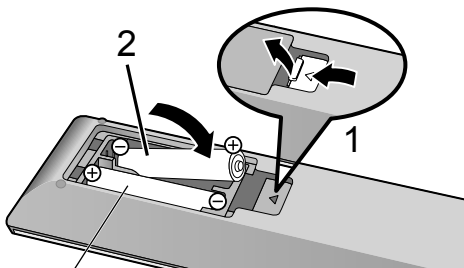

R03/LR03, AAA  
(Alkaline- of mangaanbatterijen)

#### Opmerking

- Plaats de batterij op een wijze dat de polen (+ en -) samenvallen met die in de afstandsbediening.
- Richt deze naar de signaalsensor voor de afstandsbediening op dit toestel. (⇒ 8)
- Bewaar de batterijen buiten het bereik van kinderen om inslikken ervan te voorkomen.

#### 01 [⏻]: Stand-by/aan-schakelaar

- Druk hierop om het toestel van aan- naar stand-bymodus te schakelen of omgekeerd. In de stand-bymodus verbruikt het toestel nog steeds een kleine hoeveelheid stroom.

#### 02 [CD]/[RADIO]/[Ⓜ-PAIRING]: Selecteer het te bedienen toestel (⇒ 17, 18, 19)

#### 03 [>SELECT<]: Schakel tussen invoerbronnen

#### 04 [MENU]: Naar het menu gaan (⇒ 17, 18, 19)

#### 05 [SETUP]: Ga naar het instellingenmenu

#### 06 [+VOL-]: Regelt het volume

- 0 (min.) tot 100 (max.)

#### 07 [MUTE]: Zet het geluid uit

- Druk opnieuw op [MUTE] om te annuleren. "MUTE" wordt ook geannuleerd wanneer u het volume aanpast of wanneer u het toestel in stand-by zet.

#### 08 Afspeelknoppen

#### 09 [FAV]: Selecteer de favoriete radiozender of de favoriete afspeellijst (DAB/DAB+ / FM / Internet Radio / Spotify).

- U kunt maximaal 5 favoriete zenders registreren. Om zenders te registreren, houdt u [FAV] ingedrukt terwijl de favoriete zender of de favoriete afspeellijst afgespeeld wordt, selecteert u het nummer dat geregistreerd moet worden en drukt u vervolgens op [OK].

#### 10 [INFO]: Informatie over het af te spelen materiaal bekijken

- Druk op deze knop om de naam van het nummer, de artiest en het album, het bestandstype, de bemonsteringsfrequentie en andere informatie weer te geven. (De informatie varieert afhankelijk van de invoerbron.)

#### 11 [▲], [▼], [◀], [▶]/[OK]: Selectie/OK

#### 12 [RETURN]: Keert terug naar de vorige weergave

#### 13 [DIMMER]: Regelt de helderheid van het display enz.

- Wanneer het scherm is uitgeschakeld, licht het lampje slechts enkele seconden op wanneer u dit toestel bedient. Voordat het scherm wordt uitgeschakeld, wordt "Display Off" enkele seconden weergegeven.
- Druk herhaaldelijk om de helderheid aan te passen.

#### 14 [PGM]: De programmafunctie instellen

#### 15 Cijfertoetsen enz.

- Om een nummer van 2 cijfers te selecteren  
Voorbeeld:  
16: [≥10] > [1] > [6]
- Om een nummer van 4 cijfers te selecteren  
Voorbeeld:  
1234: [≥10] > [≥10] > [≥10] > [1] > [2] > [3] > [4]
- [CLEAR]: Wist de ingevoerde waarde.

## Antenne-aansluiting



Draai de moer volledig aan.

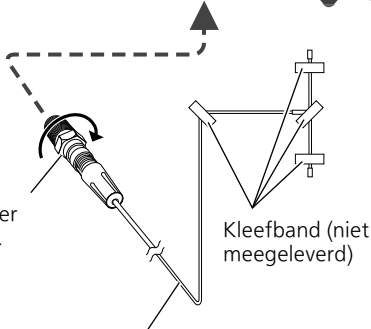

Kleefband (niet meegeleverd)

DAB-binnenhuisantenne (meegeleverd)

- Dit toestel kan DAB+- en FM-zenders ontvangen met de DAB-antenne.
- Plak de antenne met kleefband tegen een muur of zuil op de plaats waar de interferentie het kleinst is.
- Als de radio-ontvangst slecht is, gebruikt u een DAB-buitenantenne (niet meegeleverd).

## Netsnoeraansluiting

Sluit aan nadat alle andere aansluitingen zijn gemaakt.

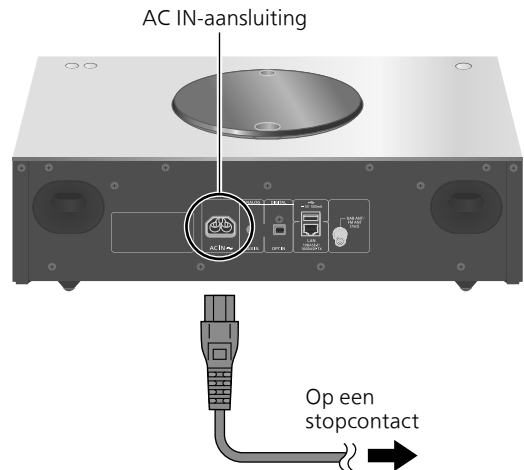

- Gebruik alleen het meegeleverde netsnoer.
- Sluit het netsnoer niet aan zolang alle andere verbindingen niet voltooid zijn.
- Steek de stekker van de aan te sluiten kabels volledig naar binnen.
- Buig de kabels niet om bij scherpe hoeken.
- De instelling Draadloos LAN (Wi-Fi®) kan starten wanneer dit toestel wordt ingeschakeld. Als u de Wi-Fi-instelling stopt, selecteer dan "Off" in het scherm "Wi-Fi Setup". Selecteer "On" om de Wi-Fi-instelling te behouden. (⇒ 13)

### Opmerking

- Dit toestel verbruikt een kleine hoeveelheid stroom (⇒ 21) zelfs wanneer het toestel in stand-bymodus staat. Verwijder de stekker uit het stopcontact als u het toestel langdurig niet gebruikt. Plaats het toestel op een plaats waar de stekker gemakkelijk kan worden verwijderd.

U kunt muziek vanaf een iOS-apparaat (iPhone/iPad/iPod), een Android™-apparaat of een pc (Mac/Windows) naar dit toestel streamen met behulp van de AirPlay- of DLNA-functie. Om deze functies te gebruiken, moet dit toestel met hetzelfde netwerk verbonden zijn als het AirPlay-compatibele apparaat of het DLNA-compatibele apparaat.

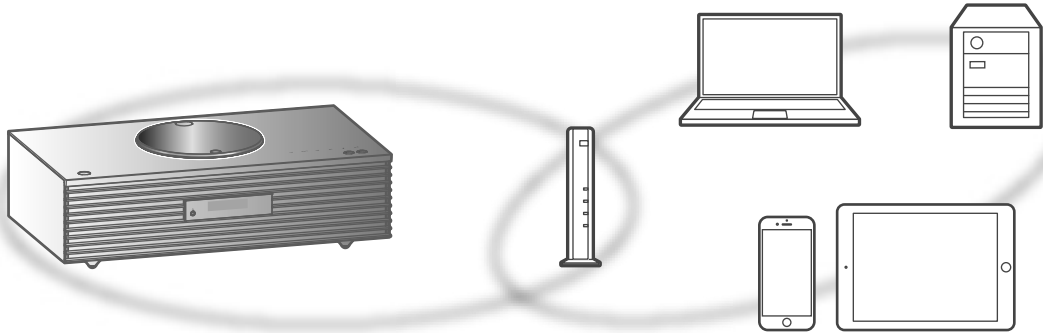

Dit toestel kan worden verbonden met een router met een LAN-kabel of via ingebouwde Wi-Fi®. Voor een stabiele verbinding met het netwerk wordt een bedrade LAN-verbinding aangeraden.

## Opmerking

- Als u de netwerkinstellingen onmiddellijk na het inschakelen van dit toestel probeert te wijzigen, kan het enige tijd duren voordat het scherm voor netwerkinstelling wordt weergegeven.
- Als "Firmware update is available" verschijnt nadat de netwerkverbinding ingesteld werd, dan is de firmware voor dit toestel beschikbaar.
  - Meer informatie over updates vindt u op de volgende website.  
[www.technics.com/support/firmware/](http://www.technics.com/support/firmware/)

## Permanent bedrade LAN-verbinding

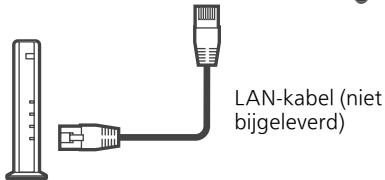
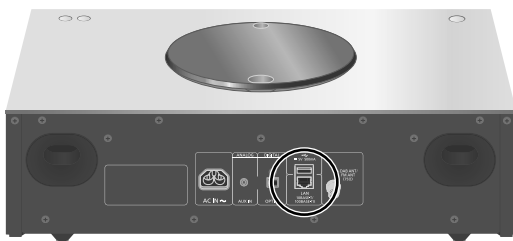

Breedbandrouter enz.

### 1 Koppel het netsnoer los.

### 2 Verbind dit toestel met een breedbandrouter enz. met een LAN-kabel.

### 3 Sluit het netsnoer aan op dit toestel en druk op [⏻]. (⇒ 11)

- Wanneer de verbinding tot stand is gebracht, wordt " " weergegeven.

## Opmerking

- Om de LAN-kabel aan te sluiten of los te koppelen moet het netsnoer losgekoppeld zijn.
- Gebruik rechte LAN-kabels van categorie 7 of hoger (STP) als u een aansluiting op randapparatuur tot stand brengt.
- Als een kabel anders dan een LAN-kabel in de LAN-poort gestoken wordt, kan het toestel beschadigd raken.
- Wanneer een LAN-kabel verbonden is, wordt de wifi-functie mogelijk uitgeschakeld.



## Draadloze LAN-verbinding

### ■ Voorbereiding

- ① Koppel het netsnoer los.
- ② Koppel de LAN-kabel los.
- ③ Schakel de 2,4 GHz-frequentieband op de draadloze router in.
- ④ Plaats dit toestel zo dicht mogelijk bij de draadloze router.
- ⑤ Sluit het netsnoer aan op dit toestel. (⇒ 11)

### Opmerking

- De instelling wordt geannuleerd na de ingestelde tijdslimiet. Probeer in dat geval de instelling opnieuw.
- Om deze instelling in het midden te annuleren, drukt u op [■] of zet u het toestel in stand-by.

### ■ Instellingen voor het eerst

#### 1 Druk op [⏻] om dit toestel in te schakelen.

- "Wi-Fi Setup" wordt weergegeven.

#### 2 Druk op [▲], [▼] om "On" te selecteren en druk vervolgens op [OK].

- "WAC Mode for iOS" start automatisch.

#### 3 (Voor "WAC Mode for iOS")

**Ga verder naar stap 2 van "Met behulp van de WAC (Wireless Accessory Configuration)" (⇒ 14).**

(Voor een andere methode voor de netwerkinstelling)

**Kies een methode voor de netwerkinstelling.**

### Opmerking

- Wanneer dit toestel in stand-bymodus wordt gezet en ingeschakeld voordat de wifi-instelling is voltooid, wordt "Wi-Fi Setup" weergegeven. Stel de wifi-instelling in of selecteer "Off".

### ■ Kies een methode voor de netwerkinstelling

Gebruikt u een iPod touch/iPhone/iPad?

Ja

Met behulp van de WAC (Wireless Accessory Configuration) (⇒ 14)

Nee

Ondersteunt uw draadloze netwerkrouter WPS (Wi-Fi Protected Setup™)?

Ja

(WPS-knop)

Met behulp van de WPS-knop (⇒ 14)

(WPS-pincode)

Met behulp van de WPS-pincode (⇒ 15)

Nee

Gebruikt u een Android-toestel?

Ja

Met behulp van "Technics Music App" (⇒ 15)

Nee

Met behulp van een internetbrowser (⇒ 16)

### ■ Instellingen via het [SETUP]-menu

#### 1 Druk op [SETUP].

#### 2 Druk herhaaldelijk op [▲], [▼] om "Network" te selecteren en druk vervolgens op [OK].

- Wanneer het scherm "Wi-Fi" wordt weergegeven, drukt u op [OK].

#### 3 Druk op [▲], [▼] om "On" te selecteren en druk vervolgens op [OK]. (De draadloos LAN-functie wordt ingeschakeld.)

#### 4 Kies een methode voor de netwerkinstelling.

## ■ Met behulp van de WAC (Wireless Accessory Configuration) "WAC Mode for iOS"

U kunt zijn wifi-configuratie naar dit toestel verzenden met behulp van een iPhone/iPad/iPod touch.

- Ondersteunde apparaten:  
iPhone/iPad/iPod touch (iOS versie 7.0 of later)
- De volgende uitleg is gebaseerd op een iPhone.
- Verbind de iPhone op voorhand met uw draadloos thuisnetwerk.
- Dit toestel gebruikt alleen de 2,4 GHz-frequentieband. Controleer of uw iPhone verbonden is en de 2,4 GHz-band gebruikt.

### 1 Druk op [▲], [▼] op de afstandsbediening om "WAC Mode for iOS" te selecteren en druk vervolgens op [OK].

- "Setting" wordt weergegeven.

### 2 Ga naar de wifi-instellingen op uw iPhone.

### 3 Selecteer "Technics SC-C70 \*\*\*\*\*" onder de "SET UP NEW AIRPLAY SPEAKER..." op uw iPhone.

- "\*\*\*\*\*" staat voor een teken dat uniek is voor elke set.

### 4 Het scherm "AirPlay Setup" verschijnt op uw iPhone.

- Dit toestel wordt weergegeven als "Technics SC-C70 \*\*\*\*\*". Om de naam te wijzigen, voert u een nieuwe naam in om de bestaande te vervangen. U kunt het ook hernoemen nadat de netwerkverbinding is ingesteld.
- U kunt een wachtwoord voor dit toestel instellen onder "SPEAKER PASSWORD". (U hebt dit wachtwoord nodig als u volgende keer netwerkinstellingen instelt met de internetbrowser.)

### 5 Selecteer "Next" om de instellingen toe te passen.

- "Linking" wordt weergegeven.
- Wanneer de verbinding tot stand is gebracht, wordt "Success" weergegeven.
  - "Fail" kan worden weergegeven als de verbinding niet kon worden voltooid. Probeer deze methode opnieuw via het menu [SETUP]. Als "Fail" nog steeds wordt weergegeven, probeer dan andere methoden (⇒ 13).

## 6 Druk op [OK] op de afstandsbediening om de instelling te verlaten.

- " " wordt weergegeven.

### Opmerking

- Mac (OS X 10.9 of later, met AirPort Utility 6.3.1. of later) ondersteunt ook WAC (Wireless Accessory Configuration).

## ■ Met behulp van de WPS-knop "WPS Push"

Als uw draadloze router WPS ondersteunt, kunt u een verbinding instellen door op de WPS-knop te drukken.

- Een compatibele draadloze router kan het WPS-teken bevatten.

### 1 Druk op [▲], [▼] op de afstandsbediening om "WPS Push" te selecteren en druk vervolgens op [OK].

- "WPS" wordt weergegeven. Voltooi stap 2 binnen de twee minuten.

### 2 Nadat "WPS" wordt weergegeven, drukt u op de WPS-knop op de draadloze router.

Voorbeeld:

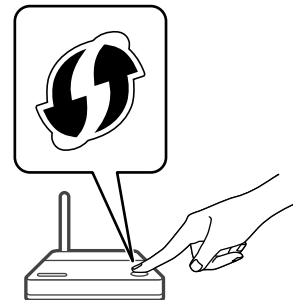

- "Linking" wordt weergegeven.
- Wanneer de verbinding tot stand is gebracht, wordt "Success" weergegeven.
  - "Fail" kan worden weergegeven als de verbinding niet kon worden voltooid. Probeer deze methode opnieuw via het menu [SETUP]. Als "Fail" nog steeds wordt weergegeven, probeer dan andere methoden (⇒ 13).

### 3 Druk op [OK] op de afstandsbediening om de instelling te verlaten.

- " " wordt weergegeven.

## ■ Met behulp van de WPS-pincode "WPS PIN"

Als uw draadloze router WPS ondersteunt, kunt u een verbinding instellen door de WPS-pincode in te voeren.

- Informatie over het invoeren van de pincode vindt u in de gebruiksaanwijzing van de draadloze router.

### 1 Druk op [▲], [▼] op de afstandsbediening om "WPS PIN" te selecteren en druk vervolgens op [OK].

- De pincode wordt weergegeven. Voltooi stap 2 binnen de twee minuten.

### 2 Voer de pincode in de draadloze router in vanaf de pc, enz.

- "Linking" wordt weergegeven.
- Wanneer de verbinding tot stand is gebracht, wordt "Success" weergegeven.
  - "Fail" kan worden weergegeven als de verbinding niet kon worden voltooid. Probeer deze methode opnieuw via het menu [SETUP]. Als "Fail" nog steeds wordt weergegeven, probeer dan andere methoden (⇒ 13).

### 3 Druk op [OK] op de afstandsbediening om de instelling te verlaten.

- "📶" wordt weergegeven.

#### Opmerking

- Afhankelijk van de router kunnen andere verbonden apparaten tijdelijk hun verbinding verliezen.
- Meer informatie vindt u in de gebruiksaanwijzing van de draadloze router.

## ■ Met behulp van "Technics Music App" "Setup from Browser"

Als u de speciale app "Technics Music App" (gratis) installeert op uw Android-toestel, kunt u een verbinding instellen met behulp van de app.

- Als u een Android-toestel gebruikt, download dan de app via Google Play™.
- Controleer het wachtwoord voor uw draadloze thuisnetwerk.
- Zorg dat uw Android-toestel op voorhand met uw draadloze thuisnetwerk is verbonden.
- Dit toestel gebruikt alleen de 2,4 GHz-frequentieband. Controleer of uw Android-apparaat verbonden is en de 2,4 GHz-band gebruikt.

### 1 Druk op [▲], [▼] op de afstandsbediening om "Setup from Browser" te selecteren en druk vervolgens op [OK].

- "Setting" wordt weergegeven.

### 2 Start "Technics Music App" op het Android-toestel.

### 3 Selecteer "🔗" en ga naar wifi-instellingen.

### 4 Voer het wachtwoord voor uw draadloze thuisnetwerk in.

### 5 Selecteer "Next" om de instellingen toe te passen.

- "Linking" wordt weergegeven.
- Wanneer de verbinding tot stand is gebracht, wordt "Success" weergegeven.
  - "Fail" kan worden weergegeven als de verbinding niet kon worden voltooid. Probeer deze methode opnieuw via het menu [SETUP]. Als "Fail" nog steeds wordt weergegeven, probeer dan andere methoden (⇒ 13).
- Afhankelijk van het apparaat wordt het scherm dat aangeeft dat de verbinding tot stand is gebracht, mogelijk niet weergegeven.

### 6 Zorg ervoor dat u uw Android-apparaat opnieuw verbindt met uw draadloze thuisnetwerk.

### 7 Druk op [OK] op de afstandsbediening om de instelling te verlaten.

- "📶" wordt weergegeven.

## ■ Met behulp van een internetbrowser "Setup from Browser"

U hebt toegang tot de netwerkinstellingen van dit toestel via de internetbrowser op uw iOS-toestel (iOS versie 6.1.6 of vroeger), Android-toestel, pc, enz.

- Dit toestel gebruikt alleen de 2,4 GHz-frequentieband. Controleer of het toestel verbinding kan maken via de 2,4 GHz-band.
- De volgende uitleg is gebaseerd op een Android-toestel.

### 1 Druk op [▲], [▼] op de afstandsbediening om "Setup from Browser" te selecteren en druk vervolgens op [OK].

- "Setting" wordt weergegeven.

### 2 Ga naar de wifi-instellingen op uw compatibel toestel en selecteer "00 Setup \*\*\*\*\*" om verbinding te maken met dit toestel.

- "\*\*\*\*\*" staat voor een teken dat uniek is voor elke set.

### 3 Start de internetbrowser, tik "http://192.168.1.12/" in de adresbalk en ga naar de pagina.

- Voorbeelden van internetbrowsers
  - iOS-apparaat/Mac: Safari
  - Android-apparaat: Google Chrome™
  - Pc: Windows Internet Explorer
- Raadpleeg de volgende website indien de pagina niet weergegeven wordt.  
[www.technics.com/support/](http://www.technics.com/support/)

### 4 Selecteer "Search wireless network".

### 5 Selecteer de naam van uw draadloze thuisnetwerk (Netwerkn naam (SSID)) en voer het wachtwoord voor dit netwerk in.

### 6 Selecteer "JOIN" om de instellingen toe te passen.

- "Linking" wordt weergegeven.
- Wanneer de verbinding tot stand is gebracht, wordt "Success" weergegeven.
  - "Fail" kan worden weergegeven als de verbinding niet kon worden voltooid. Probeer deze methode opnieuw via het menu [SETUP]. Als "Fail" nog steeds wordt weergegeven, probeer dan andere methoden (⇒ 13).
- Afhankelijk van het apparaat wordt het scherm dat aangeeft dat de verbinding tot stand is gebracht, mogelijk niet weergegeven.

### 7 Zorg ervoor dat u uw compatibele apparaat opnieuw verbindt met uw draadloze thuisnetwerk.

### 8 Druk op [OK] op de afstandsbediening om de instelling te verlaten.

- " " wordt weergegeven.

#### Opmerking

- Schakel JavaScript en cookies in uw browserinstellingen in.
- Indien een derde partij het wachtwoord kent, is het onderhevig aan fraude. Beheer uw wachtwoord op een verantwoordelijke manier en bescherm het goed. Panasonic accepteert geen verantwoordelijkheid voor schade als gevolg van fraude.

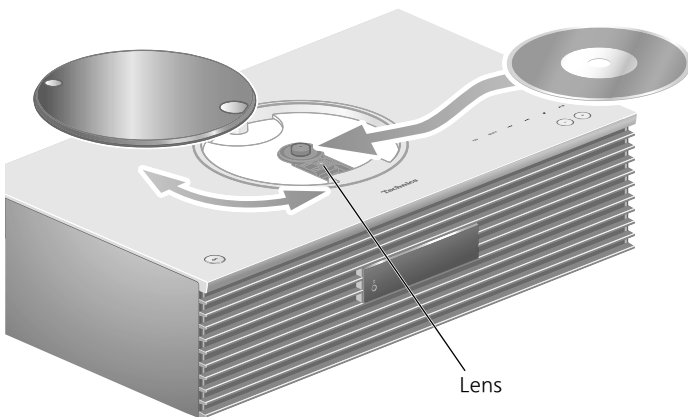

- 1 Druk op [⏻] om dit toestel in te schakelen.**
- 2 Druk op [CD].**
- 3 Schuif het deksel open en plaats de cd.**
  - Het deksel kan naar beide kanten schuiven.
  - Plaats de cd met het label naar boven gericht en druk op het midden van de cd tot u een klikgeluid hoort.
- 4 Schuif het deksel dicht.**
  - Dit toestel kan de cd niet afspelen wanneer het deksel geopend is.
- 5 Druk op [▶/||].**

#### ■ De cd uitwerpen

- ① Schuif het deksel open.
- ② Werp de cd uit.

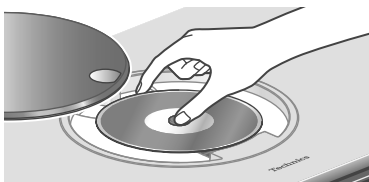

- Let op, zorg dat u de cd niet raakt met het deksel.
- Werp de cd pas uit als hij niet meer draait.

#### Opmerking

- Let op dat uw vinger niet klem raakt in het deksel wanneer u dit opent of sluit.
- Raak de lens niet aan met uw vingers.
- De lens licht op wanneer de volgende handelingen worden uitgevoerd wanneer er geen cd is geplaatst. Dit is geen defect.
  - Wanneer de stroom ingeschakeld wordt
  - Wanneer "CD" als invoerbron geselecteerd is
  - Wanneer het deksel wordt geopend of gesloten

#### ■ Weergave herhalen/Willekeurige weergave herhalen

- ① Druk op [MENU].
  - ② Druk herhaaldelijk op [▲], [▼] om "Repeat"/"Random" te selecteren en druk vervolgens op [OK].
  - ③ Druk herhaaldelijk op [▲], [▼] op een item en druk vervolgens op [OK].
- Tijdens willekeurige weergave kunt u niet teruggaan naar het vorige nummer.

#### ■ Programmaweergave

- ① Druk op [PGM] in de stand Stop.
  - Het scherm "Program Mode" wordt weergegeven.
- ② Druk op de numerieke knoppen om nummers te selecteren.
  - Herhaal deze stap om overige selecties uit te voeren.
- ③ Druk op [▶/||] als u het afspelen wilt starten.
  - Druk op [◀] of [▶] in de stopmodus om de geprogrammeerde volgorde te controleren.
  - Druk op [CLEAR] in de stopmodus om het laatste nummer te wissen.
  - Druk op [PGM] in de stopmodus om de programmamodus te annuleren en het programmageheugen wordt opgeslagen.
  - Druk op [■] in de stopmodus en selecteer "Yes" om de programmamodus te annuleren. (Het programmageheugen wordt gewist.)

#### Opmerking

- Wanneer u de cd vervangt, wordt het programmageheugen gewist.
- De programmamodus wordt geannuleerd wanneer willekeurige weergave herhalen wordt geactiveerd.

## DAB/DAB+-zenders opslaan

Om naar DAB/DAB+-uitzendingen te luisteren, moeten de beschikbare zenders in dit toestel opgeslagen zijn.

- Dit toestel start automatisch met scannen en slaat de zenders op die in uw regio beschikbaar zijn indien het geheugen leeg is.

**1 Druk op [RADIO] om "DAB/DAB+" te selecteren.**

**2 "Auto Scan" start automatisch.**

- "Scan Failed" wordt weergegeven indien de automatische scan mislukt. Zoek de plaats met de beste ontvangst (⇒ 11) en scan de DAB/DAB+-zenders opnieuw.

### ■ Naar de opgeslagen DAB/DAB+-zenders luisteren

- ① Druk op [MENU].
- ② Druk herhaaldelijk op [▲], [▼] om "Tuning Mode" te selecteren en druk vervolgens op [OK].
- ③ Druk op [▲], [▼] om "Station" te selecteren en druk vervolgens op [OK].
- ④ Druk op [◀◀], [▶▶] om de zender te selecteren.

## DAB/DAB+-zenders voorprogrammeren

U kunt maximaal 20 DAB/DAB+-zenders voorprogrammeren.

**1 Druk op [RADIO] om "DAB/DAB+" te selecteren.**

**2 Druk op [PGM] terwijl u naar een DAB-uitzending luistert.**

**3 Druk op [◀◀], [▶▶] of de cijfertoetsen om het gewenste voorkeuzekanaal te selecteren en druk vervolgens op [PGM].**

- U kunt zenders niet voorprogrammeren wanneer de zender niet uitzendt of wanneer de secundaire service geselecteerd is.
- De zender die een kanaal bezet, wordt gewist indien een andere zender in dat kanaal wordt ingesteld.

### ■ Naar voorgeprogrammeerde DAB/DAB+-zenders luisteren

- ① Druk op [MENU].
- ② Druk herhaaldelijk op [▲], [▼] om "Tuning Mode" te selecteren en druk vervolgens op [OK].
- ③ Druk op [▲], [▼] om "Preset" te selecteren en druk vervolgens op [OK].
- ④ Druk op [◀◀], [▶▶] of de cijfertoetsen om de zender te selecteren.

## FM-zenders opslaan

U kunt maximaal 30 zenders voorprogrammeren.

- Een zender die al opgeslagen was, wordt overschreven wanneer een andere zender voor hetzelfde kanaal wordt geselecteerd via de voorprogrammering.

**1 Druk verschillende keren op [RADIO] om "FM" te kiezen.**

**2 Druk op [MENU].**

**3 Druk herhaaldelijk op [▲], [▼] om "Auto Preset" te selecteren en druk vervolgens op [OK].**

**4 Druk op [▲], [▼] selecteer een item en druk op [OK].**

### Lowest:

Om de automatische voorprogrammering met de laagste frequentie te starten (FM 87,50).

### Current:

Om de automatische voorprogrammering met de huidige frequentie te starten.

- De tuner begint met de voorprogrammering van alle zenders die hij kan ontvangen, in oplopende volgorde.
- De standaardfabrieksinstelling is "Lowest".

### ■ Naar een voorgeprogrammeerd FM-kanaal luisteren

- ① Druk op [MENU].
- ② Druk herhaaldelijk op [▲], [▼] om "Tuning Mode" te selecteren en druk vervolgens op [OK].
- ③ Druk op [▲], [▼] om "Preset" te selecteren en druk vervolgens op [OK].
- ④ Druk op [◀◀], [▶▶] of de cijfertoetsen om het kanaal te selecteren.

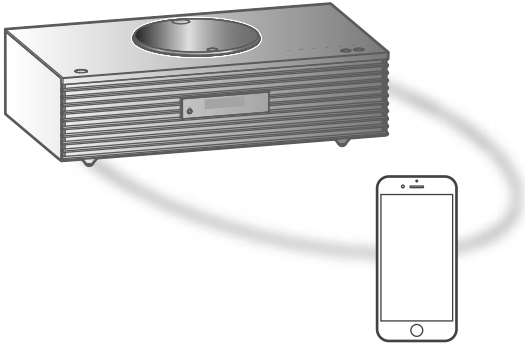

Bluetooth®-apparaat

## Een Bluetooth®-apparaat koppelen

- Schakel de Bluetooth®-functie van het apparaat in en plaats het apparaat in de buurt van dit toestel.
- Als er al een Bluetooth®-apparaat is verbonden, verbreek dan de verbinding.

### 1 Druk op [⊗-PAIRING].

- Ga naar stap 5 wanneer "Pairing" op het scherm verschijnt.

### 2 Druk op [MENU].

### 3 Druk herhaaldelijk op [▲], [▼] om "Pairing" te selecteren en druk vervolgens op [OK].

### 4 Druk op [▲], [▼] om "Yes" te selecteren en druk vervolgens op [OK].

- "Pairing" wordt weergegeven en dit toestel wacht op registratie.

### 5 Selecteer "SC-C70" in het menu van het Bluetooth®-apparaat.

- De naam van het verbonden apparaat wordt op het display weergegeven.
- Het MAC-adres "\*\*\*\*\*" ("\*\*\*\*\*" staat voor een teken dat uniek is voor elk toestel "SC-C70" wordt weergegeven).

#### Opmerking

- U kunt ook in koppelingsmodus gaan door [⊗-PAIRING] ingedrukt te houden wanneer de invoerbron "Bluetooth" is.
- Als om het password gevraagd wordt, voer dan "0000" in.
- U kunt tot 8 apparaten voor dit toestel registreren. Als een 9e apparaat gekoppeld wordt, zal het apparaat dat het langst ongebruikt gebleven is vervangen worden.

## Luisteren naar muziek op een Bluetooth®-apparaat

### 1 Druk op [⊗-PAIRING].

- "Ready" of "Pairing" wordt op het display aangeduid.

### 2 Selecteer "SC-C70" in het menu van het Bluetooth®-apparaat.

- De naam van het verbonden apparaat wordt op het display weergegeven.

### 3 Start het afspelen op het Bluetooth®-apparaat.

#### Opmerking

- Meer informatie vindt u in de gebruiksaanwijzing van het Bluetooth®-apparaat.
- Dit toestel kan met één apparaat per keer verbonden worden.
- Wanneer "Bluetooth" is geselecteerd als de invoerbron, probeert dit toestel automatisch verbinding te maken met het laatst verbonden Bluetooth®-apparaat. ("Linking" wordt weergegeven tijdens dit proces.)

## Een Bluetooth®-apparaat loskoppelen

### 1 Druk op [MENU].

### 2 Druk herhaaldelijk op [▲], [▼] om "Disconnect?" te selecteren en druk vervolgens op [OK].

### 3 Druk op [▲], [▼] om "Yes" te selecteren en druk vervolgens op [OK].

#### Opmerking

- Het Bluetooth®-apparaat wordt losgekoppeld als een andere audiobron wordt geselecteerd.

<div style="display: flex; justify-content: space-around; align-items: center;">   </div> <p>Het logo Wi-Fi CERTIFIED™ is een keurmerk van Wi-Fi Alliance®.</p> <p>Het logo Wi-Fi Protected Setup™ is een keurmerk van Wi-Fi Alliance®.</p> <p>“Wi-Fi®” is een geregistreerd handelsmerk van Wi-Fi Alliance®.</p> <p>“Wi-Fi Protected Setup™”, “WPA™” en “WPA2™” zijn handelsmerken van Wi-Fi Alliance®.</p>
<div style="text-align: center;">  </div> <p>AirPlay, iPad, iPhone en iPod touch zijn handelsmerken van Apple Inc., geregistreerd in de VS en andere landen.</p>
<p>Android en Google Play zijn handelsmerken van Google Inc.</p>
<p>Windows is een handelsmerk of een geregistreerd handelsmerk van Microsoft Corporation in de Verenigde Staten en andere landen.</p>
<p>Windows Media en het Windows-logo zijn handelsmerken of gedeponeerde handelsmerken van Microsoft Corporation in de Verenigde Staten en/of andere landen. Dit product wordt beschermd door bepaalde intellectuele-eigendomsrechten van Microsoft Corporation en van derden. Het gebruik of de verspreiding van dergelijke technologie buiten dit product is verboden zonder een licentie van Microsoft of erkende dochteronderneming van Microsoft, en van derden.</p>
<p>Mac en OS X zijn handelsmerken van Apple Inc., die in de V.S. en andere landen gedeponeerd zijn.</p>
<p>Het Bluetooth® woordmerk en logo's zijn gedeponeerde handelsmerken die het bezit zijn van Bluetooth SIG, Inc. en ieder gebruik van dergelijke merken door Panasonic Corporation vindt plaats onder licentie. Andere handelsmerken en handelsnamen zijn die van de respectievelijke eigenaren.</p>
<p>DLNA, the DLNA Logo and DLNA CERTIFIED are trademarks, service marks, or certification marks of the Digital Living Network Alliance.</p>
<p>DSD is een handelsmerk van Sony Corporation.</p>

<p>FLAC Decoder</p> <p>Copyright (C) 2000, 2001, 2002, 2003, 2004, 2005, 2006, 2007, 2008, 2009 Josh Coalson</p> <p>Redistribution and use in source and binary forms, with or without modification, are permitted provided that the following conditions are met:</p> <ul style="list-style-type: none"> <li>- Redistributions of source code must retain the above copyright notice, this list of conditions and the following disclaimer.</li> <li>- Redistributions in binary form must reproduce the above copyright notice, this list of conditions and the following disclaimer in the documentation and/or other materials provided with the distribution.</li> <li>- Neither the name of the Xiph.org Foundation nor the names of its contributors may be used to endorse or promote products derived from this software without specific prior written permission.</li> </ul> <p>THIS SOFTWARE IS PROVIDED BY THE COPYRIGHT HOLDERS AND CONTRIBUTORS “AS IS” AND ANY EXPRESS OR IMPLIED WARRANTIES, INCLUDING, BUT NOT LIMITED TO, THE IMPLIED WARRANTIES OF MERCHANTABILITY AND FITNESS FOR A PARTICULAR PURPOSE ARE DISCLAIMED. IN NO EVENT SHALL THE FOUNDATION OR CONTRIBUTORS BE LIABLE FOR ANY DIRECT, INDIRECT, INCIDENTAL, SPECIAL, EXEMPLARY, OR CONSEQUENTIAL DAMAGES (INCLUDING, BUT NOT LIMITED TO, PROCUREMENT OF SUBSTITUTE GOODS OR SERVICES; LOSS OF USE, DATA, OR PROFITS; OR BUSINESS INTERRUPTION) HOWEVER CAUSED AND ON ANY THEORY OF LIABILITY, WHETHER IN CONTRACT, STRICT LIABILITY, OR TORT (INCLUDING NEGLIGENCE OR OTHERWISE) ARISING IN ANY WAY OUT OF THE USE OF THIS SOFTWARE, EVEN IF ADVISED OF THE POSSIBILITY OF SUCH DAMAGE.</p>
<p>De Spotify-software is onderhevig aan licenties van derden die u hier kunt vinden: <a href="http://www.spotify.com/connect/third-party-licenses">www.spotify.com/connect/third-party-licenses</a></p>



## ■ ALGEMEEN

Stroomtoevoer	AC 220 V tot 240 V, 50/60 Hz
Stroomverbruik	45 W
Stroomverbruik in stand-bymodus (Netwerk stand-by uit en geen klokweergave)	0,2 W*1
Stroomverbruik in stand-bymodus (Netwerk stand-by aan en geen klokweergave)	2,0 W*1
Afmetingen (B×H×D)	450 mm × 143 mm × 280 mm
Massa	Ca. 7,8 kg
Bedrijfstemperatuurbereik	0 °C tot 40 °C
Bedrijfsvochtigheidsbereik	35 % tot 80 % RH (geen condensatie)

\*1: Draadloos netwerk stand-by (draadloos LAN niet aangesloten en geen klokweergave)

## ■ VERSTERKER

Uitgangsvermogen	Voorste luidspreker (L/R): 30 W + 30 W (1 kHz, T.H.D. 1,0 %, 6 Ω, 20 kHz LPF) Subwoofer: 40 W (70 Hz, T.H.D. 1,0 %, 4 Ω, 20 kHz LPF)
------------------	---

## ■ TUNERGEDEELTE

### Frequentiemodulatie (FM)

Preselectiegeheugen	30 zenders
Frequentiebereik	87,50 MHz tot 108,00 MHz (in stappen van 50 kHz)
Antenne-aansluitingen	75 Ω (onbalans)

## DAB

DAB-geheugens	20 kanalen
Frequentieband (golflengte)	Band III (All Band III): 5A tot 13F (174,928 MHz tot 239,200 MHz)
Gevoeligheid *BER $4 \times 10^{-4}$	Minimumvereiste: -98 dBm
Aansluiting externe DAB-antenne	F-connector (75 Ω)

## ■ DISC

Afspeelbare Disc (8 cm of 12 cm)	Cd, cd-r, cd-rw
Optische lens	
Golflengte	790 nm (cd)
Laser-vermogen	KLASSE 1
Formaat	Cd-da

## ■ LUIDSPREKERGEDEELTE

### Voorste luidspreker (L/R)

Type	2-wegs, met 2 luidsprekers (gesloten)
Woofers	8 cm × 1/kan., kegelvormig
Tweeter	2 cm × 1/kan., koepelvormig

### Subwoofer

Type	1-wegs, met 1 luidspreker (basreflex)
Subwoofer	12 cm × 1, kegelvormig

## ■ Bluetooth®-GEDEELTE

Gegevens van het Bluetooth®-systeem	Bluetooth® Ver.2.1+EDR
Draadloze apparatuurclassificatie	Klasse 2 (2,5 mW)
Ondersteunde profielen	A2DP, AVRCP
Ondersteunde codec	AAC, SBC
Frequentieband	2,4 GHz-band FH-SS
Bedieningsafstand	Ca. 10 meter gezichtsveld *2

\*2: Verwachte communicatieafstand

Meetomgeving:

Temperatuur 25 °C/ Hoogte 1,0 m

Er wordt gemeten in "Mode1"

# Specificaties (Vervolg)

## ■ AANSLUITINGEN

Hoofdtelefoonaansluiting	Stereo, $\phi$ 3,5 mm
USB	ACHTERAAN USB-aansluiting type A
Ondersteuning geheugencapaciteit	2 TB (max)
Maximum aantal mappen (albums)	800
Maximum aantal bestanden (liedjes)	8000
Bestandssysteem	FAT16, FAT32
Stroom USB-poort	DC OUT 5 V 0,5 A (max)
Ethernet-interface	LAN (100BASE-TX/10BASE-T)
AUX-ingang	Stereo, aansluiting van $\phi$ 3,5 mm
Digitale invoer	Optische digitale invoer (optische aansluiting)
Ondersteunde formaat	LPCM

## ■ FORMAAT

<b>USB-A</b>	
USB-standaard	USB 2.0 hoge snelheid USB-massaopslag klasse
<b>WIFI-GEDEELTE</b>	
Standaard	IEEE802.11b / g / n
Frequentieband	2,4 GHz-band (1 - 13 kan.)
Beveiliging	WPA2™, Gemengde modus WPA2™/WPA™
Versleutelingstype	TKIP / AES
Verificatietype	PSK WEP (64-bits/128-bits)
WPS-versie	Versie 2.0

## ■ Bestandsformaat

Dit toestel ondersteunt de volgende bestandsformaten.

- Dit toestel ondersteunt niet het afspelen van muziekbestanden met kopieerbeveiliging.
- Het afspelen van alle bestanden in formaten die door dit toestel ondersteund worden, wordt niet gegarandeerd.
- Het afspelen van een bestand in een formaat dat niet door dit toestel ondersteund wordt, kan een hakkend geluid of ruis veroorzaken. Controleer in die gevallen of dit toestel het bestandsformaat ondersteunt.
- Dit toestel ondersteunt niet het afspelen van VBR (Variable Bit Rate).
- Sommige verbonden apparaten (servers) kunnen in staat zijn bestanden in formaten te converteren die niet door dit toestel ondersteund worden en deze uitvoeren. Raadpleeg voor details de gebruiksaanwijzing van uw server.
- De bestandsinformatie (samplingfrequentie enz.) die door dit toestel getoond wordt en de afspeelsoftware kunnen van elkaar verschillen.

## USB-A

Bestandsformaat	Extensie	Bemonsteringsfrequentie	Bitsnelheid / Aantal kwantisatiebits
MP3	.mp3	32/44,1/48 kHz	16 tot 320 kbps
AAC	.m4a/.aac	32/44,1/48/88,2/96 kHz	16 tot 320 kbps
WMA	.wma	32/44,1/48 kHz	16 tot 320 kbps
WAV	.wav	32/44,1/48/88,2/96/176,4/192 kHz	16/24 bit
FLAC	.flac	32/44,1/48/88,2/96/176,4/192 kHz	16/24 bit
AIFF	.aiff	32/44,1/48/88,2/96/176,4/192 kHz	16/24 bit
ALAC	.m4a	32/44,1/48/88,2/96/176,4/192 kHz	16/24 bit
DSD	.dff/.dsf	2,8/5,6 MHz	

## LAN (DLNA)\*

Bestandsformaat	Extensie	Bemonsteringsfrequentie	Bitsnelheid / Aantal kwantisatiebits
MP3	.mp3	32/44,1/48 kHz	16 tot 320 kbps
AAC	.m4a/.aac	32/44,1/48/88,2/96 kHz	16 tot 320 kbps
WMA	.wma	32/44,1/48 kHz	16 tot 320 kbps
WAV	.wav	32/44,1/48/88,2/96/176,4/192 kHz	16/24 bit

Bestandsformaat	Extensie	Bemonsteringsfrequentie	Bitsnelheid / Aantal kwantisatiebits
FLAC	.flac	32/44,1/48/88,2/96/176,4/192 kHz	16/24 bit
AIFF	.aiff	32/44,1/48/88,2/96/176,4/192 kHz	16/24 bit
ALAC	.m4a	32/44,1/48/88,2/96/176,4/192 kHz	16/24 bit
DSD	.dff/.dsf	2,8/5,6 MHz	

\*: Het al dan niet kunnen afspelen van ieder muziekbestand via uw netwerk wordt bepaald door de netwerkserver, zelfs als het formaat van het bestand hierboven vermeld wordt. Als u bijvoorbeeld Windows Media Player 11 gebruikt, kunnen niet alle muziekbestanden op de pc afgespeeld worden. U kunt alleen die afspelen die aan de bibliotheek van Windows Media Player 11 toegevoegd zijn.

#### Opmerking

- Specificaties kunnen zonder kennisgeving worden gewijzigd.
- Gewicht en afmetingen zijn bij benadering.

#### Het ontdoen van oude apparatuur en batterijen Enkel voor de Europese Unie en landen met recycle systemen.



Deze symbolen op de producten, verpakkingen en/of begeleidende documenten betekenen dat gebruikte elektrische en elektronische producten en batterijen niet samen mogen worden weggegooid met de rest van het huishoudelijk afval.

Voor een juiste verwerking, hergebruik en recycling van oude producten en batterijen, gelieve deze in te leveren bij de desbetreffende inleverpunten in overeenstemming met uw nationale wetgeving.

Door ze op de juiste wijze weg te gooien, helpt u mee met het besparen van kostbare hulpbronnen en voorkomt u potentiële negatieve effecten op de volksgezondheid en het milieu.

Voor meer informatie over inzameling en recycling kunt u contact opnemen met uw plaatselijke gemeente.

Afhankelijk van uw nationale wetgeving kunnen er boetes worden opgelegd bij het onjuist weggooien van dit soort afval.



#### Let op: het batterij symbool (Onderstaand symbool).

Dit symbool kan in combinatie met een chemisch symbool gebruikt worden. In dit geval volstaan de eisen, die zijn vastgesteld in de richtlijnen van de desbetreffende chemische stof.



#### Conformiteitsverklaring (DoC)

“Panasonic Corporation” verklaart hierbij dat dit product conform de essentiële eisen en andere relevante bepalingen van Richtlijn 2014/53/EU is.

Klanten kunnen een kopie van de originele DoC voor onze RE-producten downloaden vanaf onze DoC-server:

<http://www.doc.panasonic.de>

Neem contact op met de bevoegde vertegenwoordiger:

Panasonic Marketing Europe GmbH, Panasonic Testing Centre, Winsberggring 15, 22525 Hamburg, Duitsland

#### WLAN:

Gebruikte frequentieband: 2412 MHz - 2472 MHz (1 - 13 kan.)

Max. uitgangsvermogen: 20 dBm (EIRP)

#### Bluetooth®:

Gebruikte frequentieband: 2402 MHz - 2480 MHz (klasse 2)

Max. uitgangsvermogen: 9 dBm (EIRP)

Gracias por comprar este producto.

Lea detenidamente estas instrucciones antes de usar este producto y conserve este manual para consultarlo en el futuro.

- Acerca de las descripciones en este manual de instrucciones
  - Las páginas de consulta se indican del siguiente modo "⇒ ○○".
  - Las ilustraciones que se muestran pueden ser distintas a las de su aparato.
- Hay instrucciones de funcionamiento más detalladas disponibles en "Instrucciones de funcionamiento" (formato PDF). Descárguelas del sitio web para leerlas.  
[www.technics.com/support/](http://www.technics.com/support/)
- Necesitará Adobe Reader para ver o imprimir "Instrucciones de funcionamiento" (formato PDF). Puede descargar e instalar una versión de Adobe Reader para su sistema operativo desde el siguiente sitio web.  
<http://get.adobe.com/reader/>



## Contenidos

Normas de seguridad	05
Instalación	07
Guía de referencia de control	08
Conexiones	11
Ajustes de red	12
Reproducir CD	17
Escuchar radio DAB/DAB+ / FM	18
Usar Bluetooth®	19
Licencias	20
Especificaciones	21

## Accesorios

Cable de alimentación de CA (1)  
K2CMZDR00001

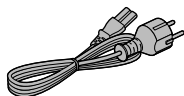

Antena DAB (1)  
N1EYYY000015



Mando a distancia (1)  
N2QAYA000149

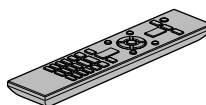

Pilas para el mando a distancia (2)



- Los números de productos que se suministran en estas instrucciones de funcionamiento son correctos a partir de julio de 2017.
- Pueden estar sujetos a cambios.
- No utilice el cable de alimentación de CA con otros equipos.

## Aviso

### Unidad

- Para reducir el riesgo de incendio, descarga eléctrica o daño del producto,
  - No exponga esta unidad a la lluvia, humedad, goteo ni salpicaduras.
  - No coloque objetos llenos con líquidos, como floreros, sobre esta unidad.
  - Use solamente los accesorios recomendados.
  - No saque las cubiertas.
  - No repare esta unidad usted mismo. Consulte al personal de servicio calificado para la reparación.
  - No permita que objetos de metal caigan dentro de esta unidad.
  - No ponga objetos pesados en esta unidad.

### Cable de alimentación de CA

- Para reducir el riesgo de incendio, descarga eléctrica o daño del producto,
  - Asegúrese de que el voltaje de alimentación corresponda al voltaje impreso en esta unidad.
  - Inserte por completo el enchufe del cable de alimentación en la toma de CA.
  - No tire, doble o coloque elementos pesados sobre el cable de alimentación.
  - No manipule el enchufe con las manos mojadas.
  - Agarre el cuerpo del enchufe del cable de alimentación al desconectar el enchufe.
  - No use un enchufe del cable de alimentación o toma de CA dañado.
- El enchufe de conexión a la red eléctrica es el dispositivo de desconexión. Instale esta unidad de forma que el enchufe de conexión a la red eléctrica pueda desenchufarse de la toma de forma inmediata.
- Asegúrese de que la toma de tierra del enchufe de conexión a la red eléctrica está bien conectada para evitar una descarga eléctrica.
  - Un aparato de CLASE I debe conectarse a una toma de corriente con una conexión a tierra protegida.

## Advertencia

### Unidad

- No coloque objetos con llama descubierta, una vela por ejemplo, encima de la unidad.
- Esta unidad puede tener interferencias de radio causadas por teléfonos móviles durante su utilización. Si tales interferencias resultan evidentes, aumente la separación entre la unidad y el teléfono móvil.
- Este aparato ha sido diseñado para ser utilizado en climas moderados y tropicales.
- No coloque ningún objeto encima de este aparato. El aparato se calienta mientras está encendido.
- Este aparato utiliza un láser. El uso de controles, ajustes o el rendimiento de los procedimientos que no sean los especificados en este documento podrían derivar en una exposición a la radiación peligrosa.
- No mire al láser con un sistema óptico de observación como, por ejemplo, una lupa. En caso de hacerlo, su salud no se verá afectada.
- Mantenga los dispositivos magnéticos alejados del producto. Los potentes imanes situados en el interior de la cubierta superior y de la pieza de la bandeja para discos pueden dañar las tarjetas de débito, tarjetas de viajes (abonos de transporte), relojes y otros objetos.

### Ubicación

- Coloque esta unidad sobre una superficie pareja.
- Para reducir el riesgo de incendio, descarga eléctrica o daño del producto,
  - No instale ni ponga esta unidad en un estante de libros, mueble empotrado u otro espacio de dimensiones reducidas. Asegúrese de que esta unidad está bien ventilada.
  - No obstruya las aberturas de ventilación de la unidad con periódicos, manteles, cortinas u objetos similares.
  - No exponga esta unidad a la luz solar directa, altas temperaturas, mucha humedad y vibración excesiva.
- No eleve o transporte este aparato sosteniéndolo por la cubierta superior o la parte delantera. Si lo hace, el aparato podría caerse y causar lesiones personales o dañar el correcto funcionamiento de la unidad.

## Pila

- Existe un daño de explosión si la pila no se reemplaza correctamente. Reemplace sólo con el tipo recomendado por el fabricante.
- La mala manipulación de las pilas puede causar una pérdida de electrolito y puede causar un incendio.
  - Retire la pila si piensa no usar el mando a distancia durante un período largo de tiempo. Almacene en lugares oscuros y frescos.
  - No caliente ni esponga las pilas a las llamas.
  - No deje la(s) pila(s) en un automóvil expuesto a la luz solar directa por un período prolongado de tiempo con las puertas y ventanas cerradas.
  - No las desarme ni coloque en cortocircuito.
  - No intente recargar pilas alcalinas o de manganeso.
  - No utilice pilas si se ha pelado la cubierta.
  - No mezcle pilas usadas y nuevas o diferentes tipos de pilas al mismo tiempo.
- Al desechar las pilas, comuníquese con sus autoridades locales o distribuidores y pregunte por el método de eliminación correcto.

## Altavoces

- Sea cauteloso cuando los niños estén cerca.
- No introduzca los dedos en los puertos de reflexión de los graves, ubicados en la parte trasera de este aparato. Tenga especial cuidado con los niños, ya que si introducen los dedos podrían lastimarse.
- No transporte este aparato sosteniéndolo por el subwoofer de la parte inferior del aparato.
- No toque el diafragma del altavoz situado en la parte inferior del aparato. Si lo hace puede deformar el diafragma y, como consecuencia, el sonido puede no emitirse correctamente.



## Instalación

Apague todos los equipos antes de la conexión y lea los manuales de uso correspondientes. En lugar de arrastrar el aparato, asegúrese de levantarlo cuando lo mueva.

- No transporte este aparato sosteniéndolo por el subwoofer de la parte inferior del aparato.

## Notas sobre los altavoces

Estos altavoces no incluyen protección magnética. No los coloque cerca de televisores, ordenadores u otros equipos sensibles al magnetismo.

- Si reproduce música a un volumen elevado durante un largo periodo de tiempo, el sistema puede dañarse y disminuir su tiempo de vida útil.
- Reduzca el volumen en los casos que se indican a continuación para evitar daños.
  - Cuando reproduzca sonido distorsionado
  - Cuando ajuste la calidad del sonido
  - Cuando encienda/apague este aparato

## Efectos de sonido óptimos

La calidad y el volumen de los sonidos graves, el desempeño de la localización del sonido, el ambiente de sonido, etc. varían dependiendo del lugar donde se instale este aparato, la posición desde la que se escucha, las condiciones de la sala y otros factores. Cuando instale los altavoces, consulte la información que se presenta a continuación.

### Determinar el sitio para la instalación

- Ponga este aparato en una superficie plana segura.
- Para minimizar la brecha en la calidad del audio entre el altavoz derecho y el izquierdo, instálelos de tal forma que las condiciones acústicas (reflexión y absorción del sonido) a su alrededor sean las mismas.

### Ajustar la distancia entre el aparato y la pared

- Si instala este aparato cerca de una pared o en una esquina, los sonidos graves serán más potentes. Sin embargo, si el aparato está muy cerca de la pared o de una esquina, el desempeño de la localización del sonido y el ambiente de sonido pueden deteriorarse. Si esto ocurre, ajuste la distancia entre este aparato y la pared.

### Ajustar con la función Space Tune

- Puede ajustar la calidad de sonido en función del lugar de instalación.

## Cuidados de la unidad

Desconecte el cable de alimentación de CA de la toma de corriente antes de realizar cualquier mantenimiento. Limpie este aparato con un paño suave.

- Cuando esté muy sucio, humedezca un paño en agua para limpiar el aparato; a continuación limpie otra vez con un paño suave.
- No use solventes, como por ejemplo, bencina, disolvente, alcohol, detergente de cocina, limpiador químico, etc. Si lo hace, podría provocar que la caja exterior se deforme o que el revestimiento se caiga.

## Este aparato (parte delantera)

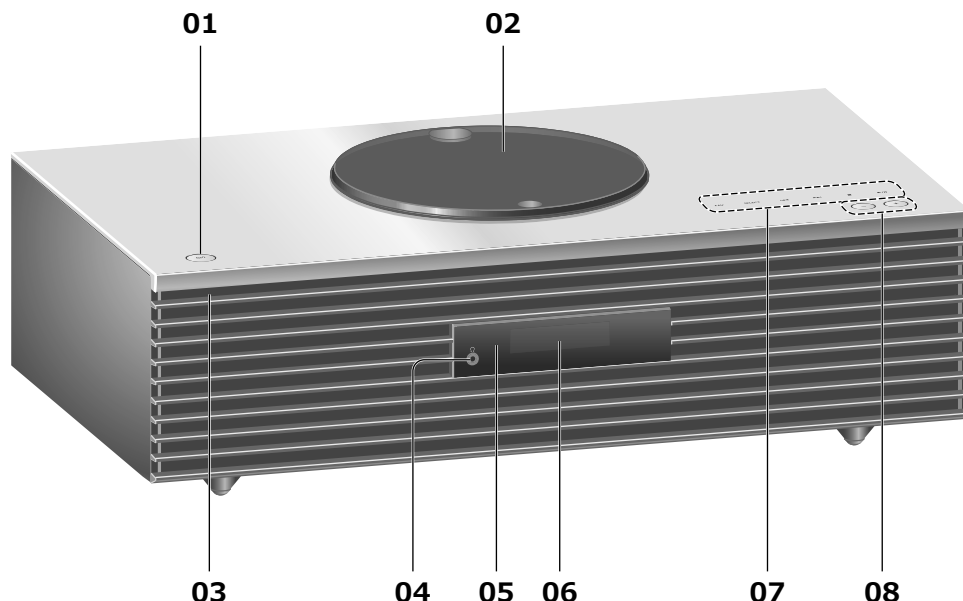

### 01 Interruptor de espera/encendido (⏻/⏻)

- Pulse para que el aparato pase de encendido a modo de espera o viceversa. En el modo de espera, el aparato todavía consume una pequeña cantidad de energía.

### 02 Cubierta superior

- La cubierta superior puede deslizarse hacia ambos lados.
- El imán está integrado para evitar que la cubierta superior se cierre.
- No aplique demasiada fuerza a la cubierta superior al deslizarla. Si lo hace, puede dañar el funcionamiento.
- No deje abierta la cubierta superior durante un largo periodo de tiempo. Si lo hace, la lente se ensuciará. (⇒ 17)

### 03 Indicador de energía

- Azul: El aparato está encendido.
- Apagado: El aparato está en modo de espera.

### 04 Entrada de auriculares

- Si hay un enchufe conectado, los altavoces no emiten un sonido de salida.
- Una presión de sonido excesiva de auriculares y cascos podría provocar la pérdida de audición.
- Escuchar al máximo volumen durante un periodo prolongado podría provocar daños en los oídos del usuario.

### 05 Sensor de señales del mando a distancia

- Distancia de recepción: 7 m aproximadamente directamente enfrente del aparato
- Ángulo de recepción: 30° aprox. izquierda y derecha

### 06 Pantalla

- Se muestran la fuente de entrada, el reloj y el estado de reproducción, entre otras informaciones.

### 07 Interruptores táctiles

- [FAV]: Seleccionar la emisora de radio o lista de reproducción favorita (DAB/DAB+ / FM / Internet Radio / Spotify)
- [SELECT]: Cambiar la fuente de entrada
- [◀◀], [▶▶], [■], [▶/||]: Botones de operación de reproducción (p.ej. "CD")

Parada	■
Pausa	▶/   • Pulse de nuevo para reanudar la reproducción.
Avance	◀◀ ▶▶
Búsqueda	Mantenga pulsado [◀◀] o [▶▶].

- Cada vez que pulse el interruptor se oirá un pitido.
- No coloque ningún objeto encima del panel superior de este aparato.

### 08 Ajuste el volumen

- De 0 (mínimo) a 100 (máximo)



## Este aparato (parte trasera)

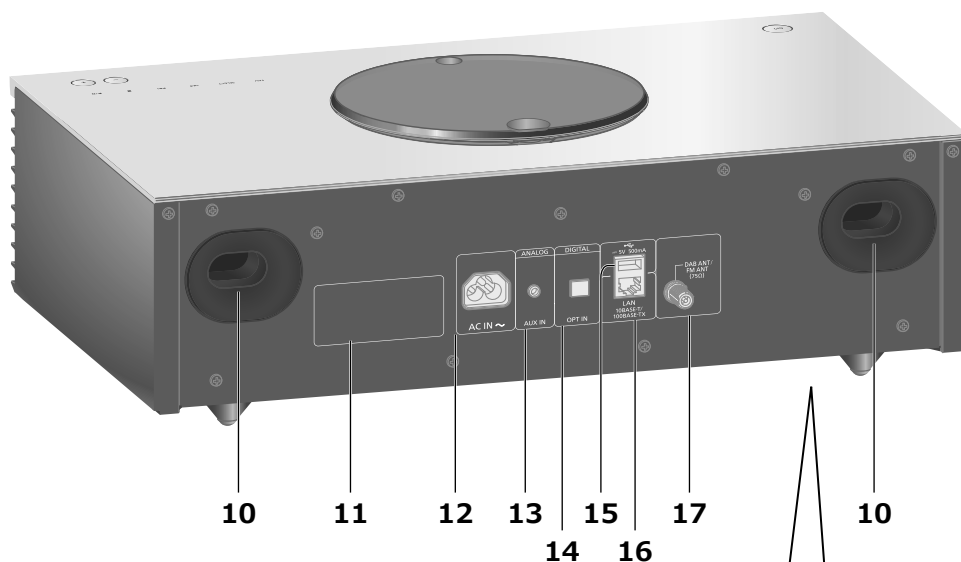

### 10 Puerto de reflexión de graves

### 11 Marcado de identificación del producto

- Se indica el número de modelo.

### 12 Terminal AC IN (~)

(⇒ 11)

### 13 Terminal AUX IN

- Puede conectar un reproductor de audio portátil, etc. con el cable de audio analógico (no suministrado) y reproducir música.

### 14 Terminal de entrada digital óptica

- Puede conectar un reproductor de DVD, etc. con el cable de audio digital óptico (no suministrado) y reproducir música.
- El terminal de entrada de audio digital de este aparato solo puede detectar las siguientes señales PCM lineales. Para obtener más información, consulte las instrucciones de funcionamiento del dispositivo conectado.
  - Frecuencia de muestreo: 32/44,1/48/88,2/96 kHz
  - Número de bits de cuantificación: 16/24 bits

### 15 Terminal USB-A CC 5 V 500 mA

- Puede conectar un dispositivo USB en la unidad para reproducir música almacenada en él.
- Este aparato no garantiza la conexión con todos los dispositivos USB.

Hay instrucciones de funcionamiento más detalladas disponibles en "Instrucciones de funcionamiento" (formato PDF).

[www.technics.com/support/](http://www.technics.com/support/)

### 09 Subwoofer

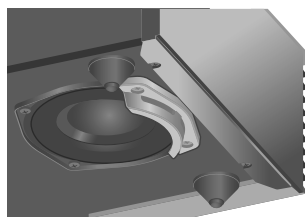

(parte inferior)

- No coloque este aparato sobre una superficie irregular. Si lo hace, puede dañarse el subwoofer.
- No sostenga el subwoofer mientras transporte este aparato.



### 16 Terminal LAN

(⇒ 12)

### 17 Terminal DAB ANT / FM ANT

(⇒ 11, 18)

## Mando a distancia

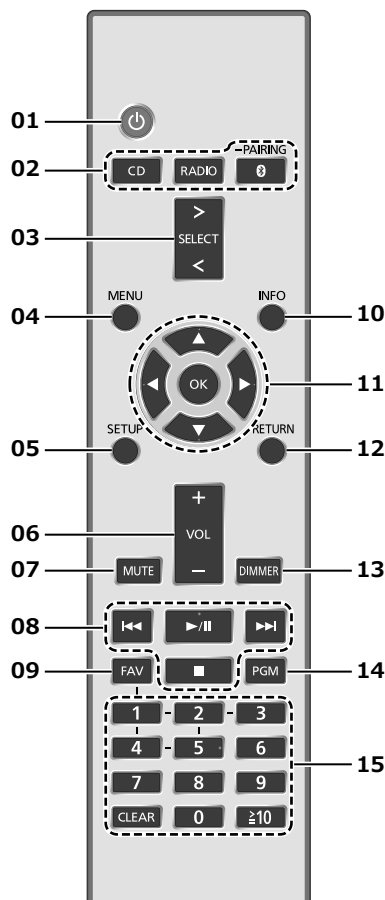

### ■ Uso del mando a distancia

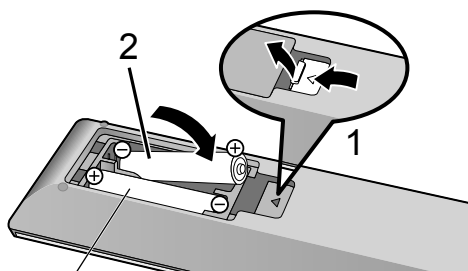

R03/LR03, AAA  
(Pilas alcalinas o de manganeso)

#### Nota

- Introduzca la pila de modo que los polos (+) y (-) coincidan con los del mando a distancia.
- Dirija hacia el sensor del mando a distancia de esta unidad. (⇒ 8)
- Mantenga las pilas fuera del alcance de los niños para evitar que las ingieran.

#### 01 [⏻]: Interruptor de espera/encendido

- Pulse para que el aparato pase de encendido a modo de espera o viceversa. En el modo de espera, el aparato todavía consume una pequeña cantidad de energía.

#### 02 [CD]/[RADIO]/[⊗-PAIRING]: Seleccionar el dispositivo que se va a poner en funcionamiento (⇒ 17, 18, 19)

#### 03 [>SELECT<]: Cambiar la fuente de entrada

#### 04 [MENU]: Acceder al menú (⇒ 17, 18, 19)

#### 05 [SETUP]: Acceder al menú de configuración

#### 06 [+VOL-]: Ajuste el volumen

- De 0 (mínimo) a 100 (máximo)

#### 07 [MUTE]: Silencie el sonido

- Pulse [MUTE] otra vez para cancelar. "MUTE" también se cancela cuando ajusta el volumen o cuando cambia el aparato al modo de espera.

#### 08 Botones de operación de reproducción

#### 09 [FAV]: Seleccionar la emisora de radio o lista de reproducción favorita (DAB/DAB+ / FM / Internet Radio / Spotify).

- Puede registrar hasta 5 emisoras favoritas. Para registrar una, mantenga pulsado [FAV] mientras se reproduce la emisora de radio o la lista de reproducción favorita, seleccione el número que registrar y pulse [OK].

#### 10 [INFO]: Ver la información del contenido

- Pulse este botón para mostrar la pista, el artista, el álbum, el tipo de archivo, la frecuencia de muestreo y otra información. (La información varía en función de la fuente de entrada).

#### 11 [▲], [▼], [◀], [▶]/[OK]: Selección/OK

#### 12 [RETURN]: Volver a la pantalla anterior

#### 13 [DIMMER]: Ajustar el brillo del panel de visualización, etc.

- Si el panel de visualización está apagado, se encenderá durante unos segundos únicamente cuando opere este aparato. Antes de que el panel de visualización se apague de nuevo, se mostrará "Display Off" durante unos segundos.
- Pulse repetidas veces para cambiar el brillo.

#### 14 [PGM]: Ajustar la función de programación

#### 15 Botones numéricos, etc.

- Para seleccionar un número de 2 dígitos  
Ejemplo:  
16: [≥10] > [1] > [6]
- Para seleccionar un número de 4 dígitos  
Ejemplo:  
1234: [≥10] > [≥10] > [≥10] > [1] > [2] > [3] > [4]
- [CLEAR]: Borre el valor introducido.

## Conexión de antena

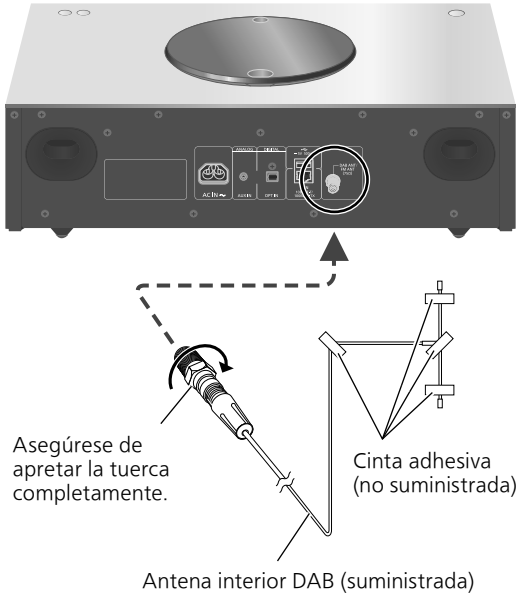

- Este aparato puede recibir emisoras DAB+ y FM con la antena DAB.
- Fije la antena con cinta a una pared o columna con la mínima interferencia.
- Si la recepción de radio es deficiente, utilice una antena exterior DAB (no suministrada).

## Conexión del cable de alimentación de CA

**Conecte solamente después de haber finalizado todas las demás conexiones.**

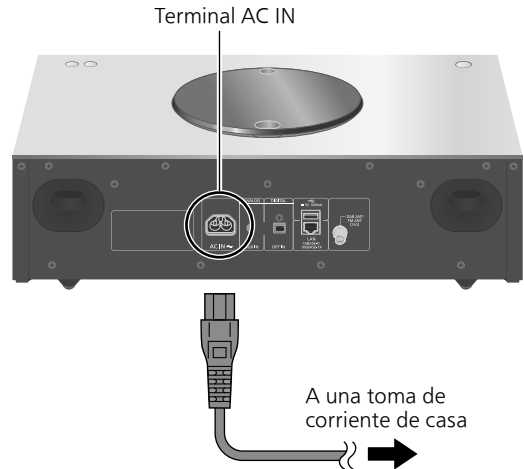

- Utilice solamente el cable de alimentación de CA suministrado.
- No conecte el cable de alimentación de CA si no se han finalizado todas las demás conexiones.
- Inserte los enchufes de los cables hasta el fondo para que queden bien conectados.
- No doble los cables en ángulos muy cerrados.
- La configuración LAN inalámbrica (Wi-Fi®) puede iniciarse cuando esta unidad está activada. Si detiene la configuración Wi-Fi, seleccione "Off" en la pantalla "Wi-Fi Setup". Seleccione "On" para mantener la configuración Wi-Fi. (⇒ 13)

### Nota

- Este aparato consume una pequeña cantidad de corriente CA (⇒ 21) aunque se haya puesto en modo de espera. Retire el enchufe de la toma de corriente principal si no va a usar el aparato durante un largo periodo de tiempo. Coloque el aparato de tal forma que el enchufe se pueda retirar fácilmente.

Puede reproducir música de un dispositivo iOS (iPhone/iPad/iPod) o Android™ o de un PC (Mac/Windows) a este aparato a través de las funciones AirPlay o DLNA. Para usar estas funciones, el aparato se debe conectar a la misma red que el dispositivo compatible AirPlay o DLNA.

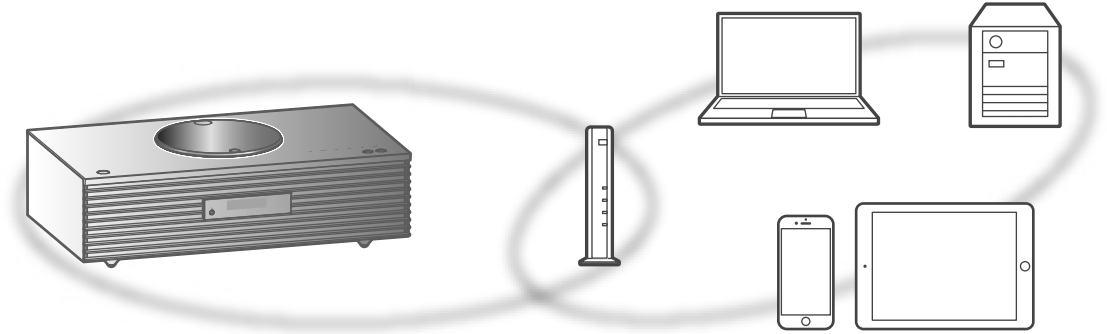

Este aparato se puede conectar a un router mediante un cable de red LAN o Wi-Fi® integrada. Para realizar una conexión estable a la red, se recomienda usar una conexión de red LAN con cable.

### Nota

- Si intenta cambiar la configuración de la red inmediatamente después de haber encendido este aparato, puede transcurrir un tiempo hasta que se muestre la pantalla de configuración de la red.
- Si se muestra el mensaje "Firmware update is available" después de configurar la conexión de red, significa que el firmware de esta unidad está disponible.
  - Para consultar la información sobre la actualización, acceda al siguiente sitio web:  
[www.technics.com/support/firmware/](http://www.technics.com/support/firmware/)

## Conexión LAN convencional

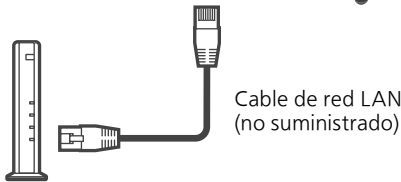

Router de banda ancha, etc.

Cable de red LAN (no suministrado)

### 1 Desconecte el cable de alimentación de CA.

### 2 Conecte este aparato a un router de banda ancha, etc. con un cable de red LAN.

### 3 Conecte el cable de alimentación de CA a este aparato y pulse [⏻]. (⇒ 11)

- Una vez que se haya establecido la conexión, se mostrará "📶".

### Nota

- Mientras el cable de alimentación de CA esté desconectado, el cable de red LAN debe estar conectado o desconectado.
- Use la categoría 7 o superior de cables LAN derechos (STP) al conectar a dispositivos periféricos.
- Insertar otro cable que no sea un cable de red LAN en el puerto LAN puede dañar el aparato.
- Si se conecta un cable de red LAN, podría deshabilitarse la función Wi-Fi.

# Conexión de red LAN inalámbrica

## ■ Preparación

- ① Desconecte el cable de alimentación de CA.
- ② Desconecte el cable de red LAN.
- ③ Habilite la banda de frecuencia de 2,4 GHz en el router inalámbrico.
- ④ Coloque este aparato lo más cerca posible del router inalámbrico.
- ⑤ Conecte el cable de alimentación de CA a este aparato. (⇒ 11)

### Nota

- La configuración se cancelará transcurrido el límite de tiempo establecido. En ese caso, vuelva a realizar la configuración.
- Para cancelar la configuración a mitad del proceso, pulse [■] o ponga el aparato en modo de espera.

## ■ Configuración por primera vez

- 1 Pulse [⏻] para encender este aparato.**
  - Se visualizará "Wi-Fi Setup".
- 2 Pulse [▲], [▼] para seleccionar "On" y, a continuación, pulse [OK].**
  - Se iniciará automáticamente "WAC Mode for iOS".

- 3 (Para "WAC Mode for iOS") Continúe con el paso 2 de "Usar la configuración de accesorios inalámbricos (WAC)" (⇒ 14).**

(Para seleccionar otro método de configuración de la red)

**Seleccione un método de configuración de la red.**

### Nota

- Cuando este aparato se cambie al modo de espera y se encienda antes de finalizar la configuración de la red Wi-Fi, se mostrará "Wi-Fi Setup". Realice la configuración de la red Wi-Fi o seleccione "Off".

## ■ Seleccionar un método de configuración de la red

¿Está utilizando un iPod touch/iPhone/iPad?

↓ Sí

Usar la configuración de accesorios inalámbricos (WAC) (⇒ 14)

↓ No

¿Su router inalámbrico admite WPS (Wi-Fi Protected Setup™)?

↓ Sí

(Botón WPS)

Usar el botón WPS (⇒ 14)

(Código PIN WPS)

Usar el código PIN WPS (⇒ 15)

↓ No

¿Está utilizando un dispositivo Android?

↓ Sí

Usar "Technics Music App" (⇒ 15)

↓ No

Usar un navegador de Internet (⇒ 16)

## ■ Configuración del menú [SETUP]

- 1 Pulse [SETUP].**
- 2 Pulse [▲], [▼] repetidas veces para seleccionar "Network" y, a continuación, pulse [OK].**
  - Cuando se muestre la pantalla "Wi-Fi", pulse [OK].
- 3 Pulse [▲], [▼] para seleccionar "On" y, a continuación, pulse [OK]. (Se habilitará la función LAN inalámbrica.)**
- 4 Seleccione un método de configuración de la red.**

## ■ Usar la configuración de accesorios inalámbricos (WAC) "WAC Mode for iOS"

Puede enviar la configuración de la red Wi-Fi a este aparato a través de un iPhone/iPad/iPod Touch.

- Dispositivos compatibles:  
iPhone/iPad/iPod touch (iOS 7.0 o posterior)
- Las explicaciones que se indican a continuación se basan en un iPhone.
- Asegúrese de que su iPhone está conectado a su red inalámbrica doméstica previamente.
- Este aparato usa únicamente la banda de frecuencia de 2,4 GHz. Compruebe si su iPhone está conectado con la banda de 2,4 GHz.

### 1 Pulse [▲], [▼] en el mando a distancia para seleccionar "WAC Mode for iOS" y, a continuación, pulse [OK].

- Se visualizará "Setting".

### 2 Acceda a la configuración de la red Wi-Fi en su iPhone.

### 3 Seleccione "Technics SC-C70 \*\*\*\*\*" en la sección "SET UP NEW AIRPLAY SPEAKER..." de su iPhone.

- "\*\*\*\*\*" representa un dígito que es único para cada set.

### 4 La pantalla "AirPlay Setup" se mostrará en su iPhone.

- Este aparato aparecerá como "Technics SC-C70 \*\*\*\*\*". Para cambiar el nombre, introduzca uno nuevo para sustituir el existente. También puede hacer el cambio de nombre después de que se haya configurado la conexión de red.
- Puede establecer una contraseña para este aparato en la sección "SPEAKER PASSWORD". (Necesitará esta contraseña si realiza la configuración de la red a través del navegador de Internet la próxima vez).

### 5 Seleccione "Next" para aplicar la configuración.

- Se visualizará "Linking".
- Una vez que se haya establecido la conexión, se mostrará "Success".
  - "Fail" podría mostrarse si la conexión no se había finalizado. Intente seguir este método de nuevo desde el menú [SETUP]. Si sigue apareciendo "Fail", pruebe otros métodos (⇒ 13).

### 6 Pulse [OK] en el mando a distancia para salir de la configuración.

- Se visualizará "📶".

#### Nota

- Mac (OS X 10.9 o superior, con AirPort Utility 6.3.1. o superior) también es compatible con WAC (Configuración de accesorios inalámbricos).

## ■ Usar el botón WPS "WPS Push"

Si su router inalámbrico admite WPS, puede configurar una conexión pulsando el botón WPS.

- Un router inalámbrico compatible puede incluir la marca de identificación WPS.

### 1 Pulse [▲], [▼] en el mando a distancia para seleccionar "WPS Push" y, a continuación, pulse [OK].

- Se visualizará "WPS". Realice el paso 2 en dos minutos.

### 2 Una vez que se muestre "WPS", pulse el botón WPS en el router inalámbrico.

Ejemplo:

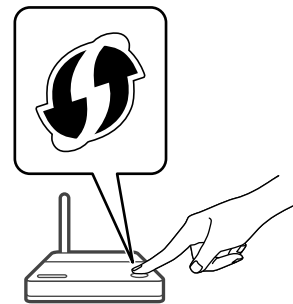

- Se visualizará "Linking".
- Una vez que se haya establecido la conexión, se mostrará "Success".
  - "Fail" podría mostrarse si la conexión no se había finalizado. Intente seguir este método de nuevo desde el menú [SETUP]. Si sigue apareciendo "Fail", pruebe otros métodos (⇒ 13).

### 3 Pulse [OK] en el mando a distancia para salir de la configuración.

- Se visualizará "📶".

## ■ Usar el código PIN WPS "WPS PIN"

Si su router inalámbrico admite WPS, puede configurar una conexión introduciendo el código PIN WPS.

- Para obtener información sobre cómo introducir el código PIN, consulte las instrucciones de funcionamiento del router inalámbrico.

### 1 Pulse [▲], [▼] en el mando a distancia para seleccionar "WPS PIN" y, a continuación, pulse [OK].

- Se mostrará el código PIN. Realice el paso 2 en dos minutos.

### 2 Introduzca el código PIN en el router inalámbrico desde el PC, etc.

- Se visualizará "Linking".
- Una vez que se haya establecido la conexión, se mostrará "Success".
  - "Fail" podría mostrarse si la conexión no se había finalizado. Intente seguir este método de nuevo desde el menú [SETUP]. Si sigue apareciendo "Fail", pruebe otros métodos (⇒ 13).

### 3 Pulse [OK] en el mando a distancia para salir de la configuración.

- Se visualizará "📶".

#### Nota

- En función del router, es posible que se desconecten temporalmente otros dispositivos conectados.
- Para obtener más información, consulte las instrucciones de funcionamiento del router inalámbrico.

## ■ Usar "Technics Music App" "Setup from Browser"

Si instala la correspondiente aplicación "Technics Music App" (gratuita) en su dispositivo Android, puede configurar una conexión mediante la aplicación.

- Si utiliza un dispositivo Android, descargue la aplicación en Google Play™.
- Compruebe la contraseña de su red inalámbrica doméstica.
- Asegúrese de que su dispositivo Android está conectado a su red inalámbrica doméstica previamente.
- Este aparato usa únicamente la banda de frecuencia de 2,4 GHz. Compruebe si su dispositivo Android está conectado mediante la banda de 2,4 GHz.

### 1 Pulse [▲], [▼] en el mando a distancia para seleccionar "Setup from Browser" y, a continuación, pulse [OK].

- Se visualizará "Setting".

### 2 Inicie "Technics Music App" en el dispositivo Android.

### 3 Seleccione "🔧" y vaya a la configuración de la red Wi-Fi.

### 4 Introduzca la contraseña de su red inalámbrica doméstica.

### 5 Seleccione "Next" para aplicar la configuración.

- Se visualizará "Linking".
- Una vez que se haya establecido la conexión, se mostrará "Success".
  - "Fail" podría mostrarse si la conexión no se había finalizado. Intente seguir este método de nuevo desde el menú [SETUP]. Si sigue apareciendo "Fail", pruebe otros métodos (⇒ 13).
- En función del dispositivo, es posible que no aparezca la pantalla de conexión completa.

### 6 Conecte de nuevo el dispositivo Android a su red inalámbrica doméstica.

### 7 Pulse [OK] en el mando a distancia para salir de la configuración.

- Se visualizará "📶".

## ■ Usar un navegador de Internet

“Setup from Browser”

Puede acceder a la configuración de la red de este aparato desde un navegador de Internet en su dispositivo iOS (iOS 6.1.6 o anterior), dispositivo Android, PC, etc.

- Este aparato usa únicamente la banda de frecuencia de 2,4 GHz. Compruebe si el dispositivo puede conectarse mediante la banda de 2,4 GHz.
- Las explicaciones que se indican a continuación se basan en un dispositivo Android.

### 1 Pulse [▲], [▼] en el mando a distancia para seleccionar “Setup from Browser” y, a continuación, pulse [OK].

- Se visualizará “Setting”.

### 2 Vaya a la configuración de la red Wi-Fi en su dispositivo compatible y seleccione “00 Setup \*\*\*\*\*” para conectarse a este aparato.

- “\*\*\*\*\*” representa un dígito que es único para cada set.

### 3 Abra el navegador de Internet e introduzca “http://192.168.1.12/” en el campo de la dirección URL para que se muestre la página.

- Ejemplos de navegadores de Internet
  - Dispositivo iOS/Mac: Safari
  - Dispositivo Android: Google Chrome™
  - PC: Windows Internet Explorer
- Si no se muestra la página, consulte el siguiente sitio web.  
[www.technics.com/support/](http://www.technics.com/support/)

### 4 Seleccione “Search wireless network”.

### 5 Seleccione el nombre de su red inalámbrica doméstica (nombre de la red (SSID)) y teclee la contraseña de esta red.

### 6 Seleccione “JOIN” para aplicar la configuración.

- Se visualizará “Linking”.
- Una vez que se haya establecido la conexión, se mostrará “Success”.
  - “Fail” podría mostrarse si la conexión no se había finalizado. Intente seguir este método de nuevo desde el menú [SETUP]. Si sigue apareciendo “Fail”, pruebe otros métodos (⇒ 13).
- En función del dispositivo, es posible que no aparezca la pantalla de conexión completa.

### 7 Conecte de nuevo el dispositivo compatible a su red inalámbrica doméstica.

### 8 Pulse [OK] en el mando a distancia para salir de la configuración.

- Se visualizará “”.

#### Nota

- Habilite JavaScript y las cookies en la configuración del navegador.
- Si otras personas conocen su contraseña, hay riesgo de que la usen para cometer un fraude. Trate su contraseña con seguridad y bajo su cuenta y riesgo. Panasonic no acepta responsabilidad alguna por daños causados por fraude.



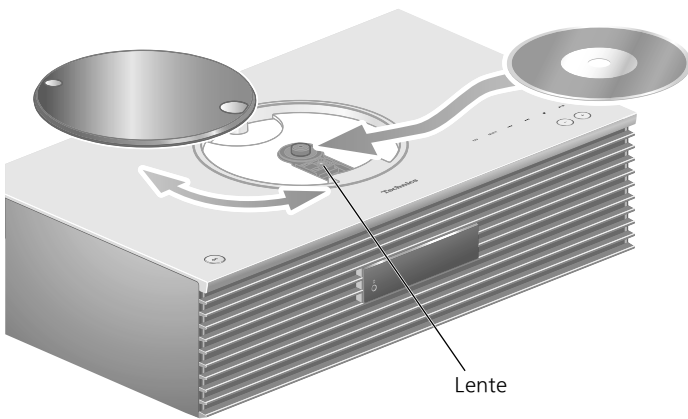

**1 Pulse [⏻] para encender este aparato.**

**2 Pulse [CD].**

**3 Deslice la cubierta superior para abrirla y, a continuación, inserte el CD.**

- La cubierta superior puede deslizarse hacia ambos lados.
- Coloque el lado de la etiqueta del CD hacia arriba y presione el centro del CD hasta que oiga un clic.

**4 Deslice la cubierta superior para cerrarla.**

- Este aparato no puede reproducir el CD si la cubierta superior está abierta.

**5 Pulse [▶/⏸].**

#### ■ Para expulsar el CD

- ① Deslice la cubierta superior para abrirla.
- ② Saque el CD.



- Tenga cuidado de no golpear el CD con la cubierta superior.
- Saque el CD cuando este haya dejado de girar.

#### Nota

- Tenga cuidado de no pillarse el dedo al abrir y cerrar la cubierta superior.
- Tenga cuidado de no tocar la lente con los dedos.
- La lente se ilumina cuando se realizan las operaciones que se indican a continuación sin que se haya insertado ningún CD. No se trata de un funcionamiento defectuoso.
  - Cuando se enciende el aparato
  - Cuando se selecciona "CD" como la fuente de entrada
  - Cuando se abre y cierra la cubierta superior

#### ■ Repetir reproducción/reproducción aleatoria

- ① Pulse [MENU].
  - ② Pulse [▲], [▼] repetidas veces para seleccionar "Repeat"/"Random" y, a continuación, pulse [OK].
  - ③ Pulse [▲], [▼] repetidas veces para seleccionar un elemento y pulse [OK].
- Durante la reproducción aleatoria, no puede saltar a la pista anterior.

#### ■ Reproducción del programa

- ① Pulse [PGM] en el modo de paro.
  - Se mostrará la pantalla "Program Mode".
- ② Pulse los botones numéricos para seleccionar las pistas.
  - Repita este paso para hacer más selecciones.
- ③ Pulse [▶/⏸] para iniciar la reproducción.
  - Pulse [◀] o [▶] en el modo de parada para comprobar el orden programado.
  - Pulse [CLEAR] en el modo de parada para borrar la última pista.
  - Pulse [PGM] en el modo de parada para cancelar el modo de programación, y se guardará la memoria del programa.
  - Pulse [■] en el modo de parada y seleccione "Yes" para cancelar el modo de programación. (Se borrará la memoria del programa.)

#### Nota

- La memoria del programa se borra al cambiar el CD.
- El modo de programación se cancela cuando se establece la reproducción de repetición aleatoria.

## Memorizar emisoras DAB/DAB+

Para escuchar emisiones DAB/DAB+ se deben memorizar las emisoras disponibles en este aparato.

- Este aparato comenzará automáticamente a buscar y memorizar las emisoras disponibles en su región si la memoria está vacía.

### 1 Pulse [RADIO] para seleccionar "DAB/DAB+".

### 2 "Auto Scan" se inicia automáticamente.

- "Scan Failed" se muestra si la búsqueda automática no da resultados. Localice el lugar con mejor recepción (⇒ 11) y vuelva a buscar emisoras DAB/DAB+.

### ■ Para escuchar las emisoras DAB/DAB+ memorizadas

- ① Pulse [MENU].
- ② Pulse [▲], [▼] repetidas veces para seleccionar "Tuning Mode" y, a continuación, pulse [OK].
- ③ Pulse [▲], [▼] para seleccionar "Station" y, a continuación, pulse [OK].
- ④ Pulse [◀◀], [▶▶] para seleccionar la emisora.

## Presintonizar emisoras DAB/DAB+

Puede presintonizar hasta 20 emisoras DAB/DAB+.

### 1 Pulse [RADIO] para seleccionar "DAB/DAB+".

### 2 Pulse [PGM] mientras escucha una emisión DAB.

### 3 Pulse [◀◀], [▶▶] o los botones numéricos para seleccionar el canal presintonizado deseado y, a continuación, pulse [PGM].

- La presintonización no está disponible cuando la emisora no está emitiendo o cuando se selecciona el servicio secundario.
- La emisora que ocupa un canal se borra si se presintoniza otra emisora en ese canal.

### ■ Para escuchar las emisoras DAB/DAB+ presintonizadas

- ① Pulse [MENU].
- ② Pulse [▲], [▼] repetidas veces para seleccionar "Tuning Mode" y, a continuación, pulse [OK].
- ③ Pulse [▲], [▼] para seleccionar "Preset" y, a continuación, pulse [OK].
- ④ Pulse [◀◀], [▶▶] o los botones numéricos para seleccionar la emisora.

## Presintonizar emisoras FM

Puede presintonizar hasta 30 canales.

- Una emisora que ha sido memorizada se sobrescribe cuando se selecciona otra emisora para el mismo canal mediante presintonización.

### 1 Pulse [RADIO] varias veces para seleccionar "FM".

### 2 Pulse [MENU].

### 3 Pulse [▲], [▼] repetidas veces para seleccionar "Auto Preset" y, a continuación, pulse [OK].

### 4 Pulse [▲], [▼] para seleccionar un elemento y pulse [OK].

#### Lowest:

Para comenzar la presintonización automática por la frecuencia más baja (FM 87,50).

#### Current:

Para comenzar la presintonización automática por la frecuencia actual.

- El sintonizador comienza a presintonizar todas las emisoras que puede recibir en los canales en orden ascendente.
- El ajuste de fábrica es "Lowest".

### ■ Para escuchar un canal FM presintonizado

- ① Pulse [MENU].
- ② Pulse [▲], [▼] repetidas veces para seleccionar "Tuning Mode" y, a continuación, pulse [OK].
- ③ Pulse [▲], [▼] para seleccionar "Preset" y, a continuación, pulse [OK].
- ④ Pulse [◀◀], [▶▶] o los botones numéricos para seleccionar el canal.

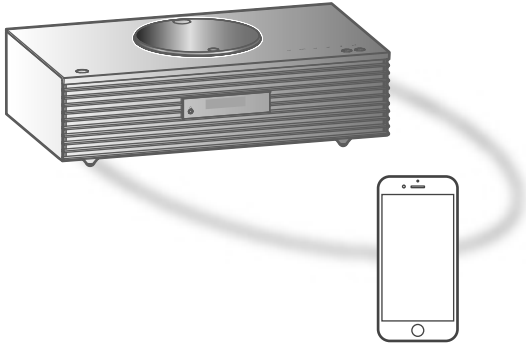

Dispositivo Bluetooth®

## Sincronizar un dispositivo Bluetooth®

- Active la función Bluetooth® del dispositivo y coloque este último cerca del aparato.
- Si un dispositivo Bluetooth® ya está conectado, desconéctelo.

### 1 Pulse [Ⓚ-PAIRING].

- Cuando se indique "Pairing" en la pantalla, vaya al paso 5.

### 2 Pulse [MENU].

### 3 Pulse [▲], [▼] repetidas veces para seleccionar "Pairing" y, a continuación, pulse [OK].

### 4 Pulse [▲], [▼] para seleccionar "Yes" y, a continuación, pulse [OK].

- Se mostrará "Pairing", y el aparato esperará al registro.

### 5 Seleccione "SC-C70" en el menú del dispositivo Bluetooth®.

- El nombre del dispositivo conectado aparece en la pantalla.
- La dirección MAC "\*\*\*\*\*" ("\*\*\*\*\*" representa un carácter que es único para cada set.) puede mostrarse antes de que se muestre "SC-C70".

#### Nota

- También puede acceder al modo de sincronización manteniendo pulsado [Ⓚ-PAIRING] cuando la fuente de entrada es "Bluetooth".
- Si se le solicita la contraseña, ingrese "0000".
- Puede registrar hasta 8 dispositivos con este aparato. Si se sincroniza un noveno dispositivo, se reemplazará el dispositivo que menos se ha utilizado.

## Escuchar música almacenada en un dispositivo Bluetooth®

### 1 Pulse [Ⓚ-PAIRING].

- "Ready" o "Pairing" se indica en la pantalla.

### 2 Seleccione "SC-C70" en el menú del dispositivo Bluetooth®.

- El nombre del dispositivo conectado aparece en la pantalla.

### 3 Inicie la reproducción en el dispositivo Bluetooth®.

#### Nota

- Consulte las instrucciones de funcionamiento del dispositivo Bluetooth® para obtener información.
- Esta unidad se puede conectar solamente a un dispositivo por vez.
- Cuando se selecciona "Bluetooth" como fuente de entrada, esta unidad probará y se conectará automáticamente al último dispositivo Bluetooth® conectado. ("Linking" se muestra durante este proceso.)

## Desconectar un dispositivo Bluetooth®



### 1 Pulse [MENU].

### 2 Pulse [▲], [▼] repetidas veces para seleccionar "Disconnect?" y, a continuación, pulse [OK].

### 3 Pulse [▲], [▼] para seleccionar "Yes" y, a continuación, pulse [OK].

#### Nota

- El dispositivo Bluetooth® se desconectará si se selecciona otra fuente de audio.

  <p>El logotipo Wi-Fi CERTIFIED™ es una marca de certificación de Wi-Fi Alliance®.</p> <p>El logotipo Wi-Fi Protected Setup™ es una marca de certificación de Wi-Fi Alliance®.</p> <p>“Wi-Fi®” es una marca comercial registrada de Wi-Fi Alliance®.</p> <p>“Wi-Fi Protected Setup™”, “WPA™” y “WPA2™” son marcas comerciales de Wi-Fi Alliance®.</p>
 <p>AirPlay, iPad, iPhone y iPod Touch son marcas comerciales de Apple Inc., registradas en Estados Unidos y otros países.</p>
<p>Android y Google Play son marcas comerciales de Google Inc.</p>
<p>Windows es una marca comercial o una marca comercial registrada de Microsoft Corporation en los Estados Unidos y en otros países.</p>
<p>Windows Media y el logotipo de Windows son marcas comerciales o marcas comerciales registradas de Microsoft Corporation en los Estados Unidos y/o en otros países. Este producto está protegido por ciertos derechos de propiedad intelectual pertenecientes a Microsoft Corporation y a terceros. El uso o la distribución de tal tecnología fuera de este producto están prohibidos si no se cuenta con una licencia de Microsoft o de una subsidiaria de Microsoft y terceros.</p>
<p>Mac y OS X son marcas comerciales de Apple Inc., registradas en EE. UU y otros países.</p>
<p>La marca denominativa Bluetooth® y sus logos son marcas comerciales registradas de Bluetooth SIG, Inc. y cualquier uso de dichas marcas por parte de Panasonic Corporation se realiza bajo licencia. Otros nombres de marcas y marcas comerciales son propiedad de sus respectivos propietarios.</p>
<p>DLNA, the DLNA Logo and DLNA CERTIFIED are trademarks, service marks, or certification marks of the Digital Living Network Alliance.</p>
<p>DSD es una marca comercial de Sony Corporation.</p>

<p>FLAC Decoder</p> <p>Copyright (C) 2000, 2001, 2002, 2003, 2004, 2005, 2006, 2007, 2008, 2009 Josh Coalson</p> <p>Redistribution and use in source and binary forms, with or without modification, are permitted provided that the following conditions are met:</p> <ul style="list-style-type: none"> <li>- Redistributions of source code must retain the above copyright notice, this list of conditions and the following disclaimer.</li> <li>- Redistributions in binary form must reproduce the above copyright notice, this list of conditions and the following disclaimer in the documentation and/or other materials provided with the distribution.</li> <li>- Neither the name of the Xiph.org Foundation nor the names of its contributors may be used to endorse or promote products derived from this software without specific prior written permission.</li> </ul> <p>THIS SOFTWARE IS PROVIDED BY THE COPYRIGHT HOLDERS AND CONTRIBUTORS “AS IS” AND ANY EXPRESS OR IMPLIED WARRANTIES, INCLUDING, BUT NOT LIMITED TO, THE IMPLIED WARRANTIES OF MERCHANTABILITY AND FITNESS FOR A PARTICULAR PURPOSE ARE DISCLAIMED. IN NO EVENT SHALL THE FOUNDATION OR CONTRIBUTORS BE LIABLE FOR ANY DIRECT, INDIRECT, INCIDENTAL, SPECIAL, EXEMPLARY, OR CONSEQUENTIAL DAMAGES (INCLUDING, BUT NOT LIMITED TO, PROCUREMENT OF SUBSTITUTE GOODS OR SERVICES; LOSS OF USE, DATA, OR PROFITS; OR BUSINESS INTERRUPTION) HOWEVER CAUSED AND ON ANY THEORY OF LIABILITY, WHETHER IN CONTRACT, STRICT LIABILITY, OR TORT (INCLUDING NEGLIGENCE OR OTHERWISE) ARISING IN ANY WAY OUT OF THE USE OF THIS SOFTWARE, EVEN IF ADVISED OF THE POSSIBILITY OF SUCH DAMAGE.</p>
<p>El software Spotify está sujeto a las licencias de terceros que se pueden consultar en la siguiente página:  <a href="http://www.spotify.com/connect/third-party-licenses">www.spotify.com/connect/third-party-licenses</a></p>

## ■ GENERAL

Suministro de energía	CA 220 V a 240 V, 50/60 Hz
Consumo de energía	45 W
Consumo de energía en el modo de espera (con el modo de espera de la red desactivado y sin pantalla de reloj)	0,2 W*1
Consumo de energía en el modo de espera (con el modo de espera de la red activado y sin pantalla de reloj)	2,0 W*1
Dimensiones (An×Al×Prof)	450 mm × 143 mm × 280 mm
Peso	Aproximadamente 7,8 kg
Gama de temperaturas de funcionamiento	0 °C a 40 °C
Gama de humedades de funcionamiento	35 % a 80 % RH (sin condensación)

\*1: Modo de espera de la red inalámbrica (LAN con cable no conectada y sin pantalla de reloj)

## ■ SECCIÓN DEL AMPLIFICADOR

Potencia de salida	Altavoz frontal (I/D): 30 W + 30 W (1 kHz, distorsión armónica total del 1,0 %, 6 Ω y filtro de paso bajo de 20 kHz) Subwoofer: 40 W (70 Hz, distorsión armónica total del 1,0 %, 4 Ω y filtro de paso bajo de 20 kHz)
--------------------	---

## ■ SECCIÓN DE SINTONIZADOR Modulación de frecuencia (FM)

Memoria de presintonías	30 emisoras
Rango de frecuencia	87,50 MHz a 108,00 MHz (paso de 50 kHz)
Terminales de antena	75 Ω (no balanceados)

## DAB

Memorias DAB	20 canales
Banda de frecuencia (longitud de onda)	Banda III (toda la banda III): 5A a 13F (174,928 MHz a 239,200 MHz)
Sensibilidad *BER 4x10 <sup>-4</sup>	Requisitos mínimos: -98 dBm
Terminal de antena externa DAB	Conector F (75 Ω)

## ■ SECCIÓN DE DISCO

Disco reproducible (8 cm o 12 cm)	CD, CD-R y CD-RW
Dispositivo de lectura	
Longitud de onda	790 nm (CD)
Potencia de láser	CLASE 1
Formato	CD-DA

## ■ SECCIÓN DE ALTAVOCES

### Altavoz frontal (I/D)

Tipo	Bidireccional, 2 altavoces (cerrado)
Woofer	8 cm × 1/ch, de tipo cono
Tweeter	2 cm × 1/ch, de tipo cúpula

### Subwoofer

Tipo	Unidireccional, 1 altavoz (reflexión de graves)
Subwoofer	12 cm × 1, de tipo cono

## ■ SECCIÓN DE Bluetooth®

Especificaciones del sistema Bluetooth®	Bluetooth® versión 2.1 + EDR
Clasificación del equipo inalámbrico	Clase 2 (2,5 mW)
Archivos admitidos	A2DP y AVRCP
Códec admitido	AAC y SBC
Banda de frecuencia	2,4 GHz banda FH-SS
Distancia de operación	Aproximadamente 10 m de distancia de la línea de visión*2

\*2: Distancia de comunicación prospectiva  
Entorno de medición:  
25 °C de temperatura/1,0 m de altura  
Medición en "Mode1"

# Especificaciones (Continuación)

## ■ SECCIÓN TERMINAL

Clavija de los auriculares	Estéreo, $\phi$ 3,5 mm
USB	USB TRASERO Conector de tipo A
Capacidad de la memoria de soporte	2 TB (máx)
Número máximo de carpetas (álbumes)	800
Número máximo de archivos (canciones)	8000
Sistema de archivo	FAT16, FAT32
Alimentación del puerto USB	CC SALIDA de 5 V 0,5 A (máx)
Interfaz de Ethernet	LAN (100BASE-TX/10BASE-T)
Entrada AUX	Clavija estéreo, $\phi$ 3,5 mm
Entrada digital	Entrada digital óptica (terminal óptico)
Formato admitido	LPCM

## ■ SECCIÓN DE FORMATO

<b>USB-A</b>	
Estándar USB	USB 2.0 de alta velocidad Clase de almacenamiento masivo USB

## SECCIÓN DE Wi-Fi

Norma	IEEE802.11b / g / n
Banda de frecuencia	2,4 GHz (1 - 13 ch)
Seguridad	WPA2™ y modo combinado WPA2™/WPA™
Tipo de cifrado	TKIP/AES
Tipo de autenticación	PSK WEP (de 64 y 128 bits)
Versión WPS	Versión 2.0

## ■ Formato de archivo

Este aparato es compatible con los siguientes formatos de archivo.

- Este aparato no soporta la reproducción de archivos de música protegidos contra copia.
- No está garantizada la reproducción de todos los archivos en los formatos compatibles con este aparato.
- La reproducción de un archivo en un formato no compatible con este aparato podría producir un audio disparejo o ruido. En ese caso, compruebe si este aparato es compatible con el formato del archivo.
- Este aparato no soporta reproducción VBR (Variable Bit Rate).
- Algunos de los dispositivos conectados (servidores) podrían convertir los archivos de formatos no compatibles con este aparato y reproducirlos. Para obtener más información, consulte las instrucciones de funcionamiento de su servidor.
- La información de archivo (frecuencia de muestreo, etc.) mostrada por este aparato y por el software de reproducción puede diferir.

## USB-A

Formato de archivo	Extensión	Frecuencia de muestreo	Velocidad de transferencia de bits/ Número de bits de cuantificación
MP3	.mp3	32/44,1/48 kHz	16 a 320 kbps
AAC	.m4a/.aac	32/44,1/48/88,2/96 kHz	16 a 320 kbps
WMA	.wma	32/44,1/48 kHz	16 a 320 kbps
WAV	.wav	32/44,1/48/88,2/96/176,4/192 kHz	16/24 bits
FLAC	.flac	32/44,1/48/88,2/96/176,4/192 kHz	16/24 bits
AIFF	.aiff	32/44,1/48/88,2/96/176,4/192 kHz	16/24 bits
ALAC	.m4a	32/44,1/48/88,2/96/176,4/192 kHz	16/24 bits
DSD	.dff/.dsf	2,8/5,6 MHz	

## LAN (DLNA)\*

Formato de archivo	Extensión	Frecuencia de muestreo	Velocidad de transferencia de bits/ Número de bits de cuantificación
MP3	.mp3	32/44,1/48 kHz	16 a 320 kbps
AAC	.m4a/.aac	32/44,1/48/88,2/96 kHz	16 a 320 kbps
WMA	.wma	32/44,1/48 kHz	16 a 320 kbps

Formato de archivo	Extensión	Frecuencia de muestreo	Velocidad de transferencia de bits/ Número de bits de cuantificación
WAV	.wav	32/44,1/48/88,2/96/176,4/192 kHz	16/24 bits
FLAC	.flac	32/44,1/48/88,2/96/176,4/192 kHz	16/24 bits
AIFF	.aiff	32/44,1/48/88,2/96/176,4/192 kHz	16/24 bits
ALAC	.m4a	32/44,1/48/88,2/96/176,4/192 kHz	16/24 bits
DSD	.dff/.dsf	2,8/5,6 MHz	

\*: Que un archivo de música pueda reproducirse o no en su red lo determina el servidor de red, aunque el formato del archivo esté en la lista anterior. Por ejemplo, si está usando Windows Media Player 11, no todos los archivos de música en el PC son reproducibles. Puede reproducir solo los añadidos a la biblioteca de Windows Media Player 11.

#### Nota

- Las especificaciones están sujetas a cambios sin previo aviso.
- El peso y las dimensiones son aproximadas.

#### Eliminación de Aparatos Viejos y de Pilas y Baterías

**Solamente para la Unión Europea y países con sistemas de reciclado.**



Estos símbolos en los productos, su embalaje o en los documentos que los acompañen significan que los productos eléctricos y electrónicos y pilas y baterías usadas no deben mezclarse con los residuos domésticos.

Para el adecuado tratamiento, recuperación y reciclaje de los productos viejos y pilas y baterías usadas llévelos a los puntos de recogida de acuerdo con su legislación nacional.

Si los elimina correctamente ayudará a preservar valuosos recursos y evitará potenciales efectos negativos sobre la salud de las personas y sobre el medio ambiente.

Para más información sobre la recogida u reciclaje, por favor contacte con su ayuntamiento.

Puede haber sanciones por una incorrecta eliminación de este residuo, de acuerdo con la legislación nacional.



#### Nota para el símbolo de pilas y baterías (símbolo debajo):

Este símbolo puede usarse en combinación con el símbolo químico. En este caso, cumple con los requisitos de la Directiva del producto químico indicado.



#### Declaración de Conformidad (DoC)

Por la presente, "Panasonic Corporation" declara que este producto es de conformidad con los requisitos sustanciales y con las disposiciones pertinentes de la Directiva 2014/53/UE.

Los usuarios pueden descargar una copia de la declaración de conformidad original (DoC) de los productos RE del servidor DoC:

<http://www.doc.panasonic.de>

Contacto con el representante autorizado:

Panasonic Marketing Europe GmbH, Panasonic Testing Centre, Winsbergring 15, 22525 Hamburg, Alemania

#### WLAN:

Rango de frecuencia utilizado: 2412 MHz - 2472 MHz (1 - 13 ch)

Potencia de salida máx.: 20 dBm (EIRP)

#### Bluetooth®:

Rango de frecuencia utilizado: 2402 MHz - 2480 MHz (Clase 2)

Potencia de salida máx.: 9 dBm (EIRP)

Tack för ditt val av denna produkt.

Läs igenom de här anvisningarna noggrant innan du använder produkten och spara bruksanvisningen för framtida bruk.

- Om beskrivningarna i bruksanvisningen
  - Sidor som hänvisas till anges som "⇒ ○○".
  - Bilderna som visas kan skilja sig från din enhet.
- Mer detaljerade driftsinstruktioner finns i "Bruksanvisning" (PDF-format). Hämta den från webbplatsen för att läsa den.  
[www.technics.com/support/](http://www.technics.com/support/)
- Du behöver Adobe Reader för att söka eller skriva ut "Bruksanvisning" (PDF-format). Du kan hämta och installera en version av Adobe Reader som du kan använda med ditt OS från följande webbplats.  
<http://get.adobe.com/reader/>



## Innehållsförteckning

Säkerhetsföreskrifter	05
Installation	07
Referensguide för fjärrkontrollen	08
Anslutningar	11
Nätverksinställningar	12
Spelar upp CD-skivor	17
Lyssna på DAB/DAB+ / FM-radio	18
Att använda Bluetooth®	19
Licenser	20
Specifikationer	21

## Tillbehör

Nätkabel (1)  
K2CMZDR00001

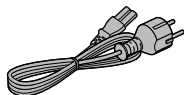

DAB-antenn (1)  
N1EYYY000015

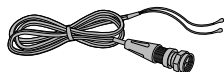

Fjärrkontroll (1)  
N2QAYA000149

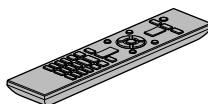

Batterier till  
fjärrkontrollen (2)



- De produktnummer som anges i dessa användarinstruktioner är korrekta i juli 2017.
- Numren kan komma att ändras.
- Använd inte nätkabeln tillsammans med annan utrustning.



**Varning****Enhet**

- För att minska risken för brand, elstöt eller produktskada,
  - Utsätt inte enheten för regn, fukt, droppar eller stänk.
  - Placera inte några föremål med vätska, till exempel vaser, på enheten.
  - Använd endast rekommenderade tillbehör.
  - Avlägsna inte skyddslock.
  - Försök inte att reparera själv. Kontakta kvalificerade fackmän för service.
  - Låt inte metallföremål falla inuti enheten.
  - Placera inga tunga föremål ovanpå enheten.

**Nätkabel**

- För att minska risken för brand, elstöt eller produktskada,
  - Kontrollera att spänningen motsvarar den som står tryckt på apparaten.
  - Sätt i elkontakten helt i elnätet.
  - Dra eller böj inte och placera inga tunga föremål på sladden.
  - Hantera inte kontakten med fuktiga händer.
  - Håll i själva kontakten när du ska lossa den ur elnätet.
  - Använd inte stickkontakter eller eluttag som är skadade.
- Strömkontakten är en bortkopplingsanordning. Installera enheten så att strömkontakten genast kan kopplas bort från vägguttaget.
- Försäkra dig om att jordstiftet på elkontakten är korrekt anslutet för att undvika elektriska stötar.
  - Apparater av typen KLASS I ska anslutas till eluttag med skyddsjordning.

**Försiktighet****Enhet**

- Ställ inga föremål med öppen låga, så som ett tätt stearinljus, ovanpå enheten.
- Den här enheten kan ta emot radiostörningar orsakade av mobiltelefoner under användning. Om sådana störningar uppstår, öka avståndet mellan enheten och mobiltelefonen.
- Denna apparat är avsedd för användning på platser med moderata eller tropiska klimat.
- Sätt inga föremål på den här apparaten. Den här apparaten blir varm när den är på.
- Denna enhet använder en laser. Användning av kontroller, justeringar eller utförande av andra än de som här beskrivs kan leda till exponering för farlig strålning.
- Titta ej på laserstrålen genom ett optiskt verktyg, exempelvis ett förstoringsglas, även om detta ej påverkar människors hälsa.
- Håll magnetiska föremål borta från produkten. Starka magneter på insidan av toppluckan och skivbrickan kan skada bankkort, resekort (färdbevis), klockor och andra föremål.

**Placering**

- Placera den här enheten på en jämn yta.
- För att minska risken för brand, elstöt eller produktskada,
  - Installera eller placera den inte i en bokhylla, inbyggt skåp eller annat begränsat utrymme. Se till att luftcirkulationen är tillräcklig kring enheten.
  - Se till att enhetens ventilationsöppningar inte är förtäppta av tidningar, bordsdukar, gardiner eller liknande föremål.
  - Utsätt inte enheten för direkt solljus, hög temperatur eller fuktighet och alltför mycket vibrationer.
- Försök ej att lyfta eller bära denna enhet genom att hålla i topplocket eller i enhetens framsida. Om så sker kan detta förorsaka att enheten faller/välter, vilket kan leda till personskada eller att enheten fungerar felaktigt.

## Batteri

- Fara för explosion förekommer, om batteriet placeras felaktigt. Byt endast ut mot den typ som tillverkaren rekommenderar.
- Misskötsel av batterierna kan orsaka att elektrolytvätska läcker ut och leder till brand.
  - Ta ur batteriet om du inte tänker använda fjärrkontrollen på en längre tid. Förvara det på sval och mörk plats.
  - Får inte värmas upp eller utsättas för lågor.
  - Lämna inte batteriet (batterierna) i en bil som står i direkt solljus någon längre tid med dörrar och fönster stängda.
  - Får inte tas isär eller kortslutas.
  - Ladda inte om alkaliska eller manganbatterier.
  - Använd inte batterier vars skyddshölje har dragits av.
  - Blanda inte gamla och nya batterier eller olika batterityper.
- När du kasserar batterierna, kontakta lokala myndigheter eller din återförsäljare och fråga om rätt avfallsstation.

## Högtalare

- Var försiktig när barn är i närheten.
- Stoppa inte in ett finger i basreflexportarna baktill på den här enheten. Håll barn under noggrann uppsikt eftersom det kan leda till personskador om de råkar göra det.
- Försök ej att lyfta eller bära denna enhet genom att hålla i subwoofern.
- Rör inte högtalarmembranen i botten på denna enhet. Om du gör det kan membranen deformeras och resultatet kan bli att ljudet inte matas ut korrekt.

## NORSK

### ADVARSEL

#### Produkt

- For å redusere faren for brann, elektrisk støt eller skade på apparatet :
  - Utsett ikke produktet for regn, fukt, drypping eller sprut.
  - Ikke plasser objekter som er fylt med væske, som vaser, på apparatet.
  - Bruk kun anbefalt tilbehør.
  - Fjern ikke deksler.
  - Reparer ikke denne enheten selv, overlat service til kvalifisert servicepersonell.

#### Vekselstrømnett

- Nettstøpelet er trukket ut fra denne enheten. Installer denne enheten slik at nettstøpelet umiddelbart kan trekkes fra stikkontakten.

### FORSIKTIG

#### Produkt

- Dette produktet anvender en laser. Betjening av kontroller eller justering eller andre inngrep enn de beskrevet i denne bruksanvisning kan føre til farlig bestråling.
- Plasser ikke åpen ild, slik som levende lys, oppå apparatet.
- Denne enheten er beregnet for bruk i moderate og tropiske klimaer.

#### Plassering

- For å redusere faren for brann, elektrisk støt eller skade på apparatet :
  - Ikke plasser apparatet i en bokhylle, et innebygget kabinett eller et annet lukket sted. Pass på at produktet er godt ventilert.
  - Apparatets ventilasjonsåpninger må ikke dekkes til med aviser, duker, gardiner eller lignende.



## Installation

Stäng av all utrustning innan anslutning och läs tillhörande bruksanvisningar. Se till att ställa den här enheten upp när den transporteras och dra inte i den.

- Försök ej att lyfta eller bära denna enhet genom att hålla i subwoofern.

## Angående högtalarna

Dessa högtalare har ingen magnetisk avskärmning. Placera dem inte nära TV-apparater, datorer eller annan utrustning som lätt påverkas av magnetism.

- Att spela på hög ljudnivå under en längre period kan förorsaka skador på systemet och förkorta dess livslängd.
- Sänk därför volymen i följande situationer i syfte att förebygga skador.
  - Vid uppspelning av förvanskat ljud
  - Vid justering av ljudkvaliteten
  - Vid påslagning/avstängning av den här enheten

## För optimal ljudeffekt

Basljudets kvalitet och volym, ljudlokaliseringsprestandan, ljudåtergivningen etc. som avgör ljudkvaliteten, varierar beroende på var den här apparaten installeras, platsen där man lyssnar, förhållandena i rummet och andra faktorer. Se informationen nedan vid installation av högtalarna.

### Att bestämma en installationsplats

- Placera den här enheten på en jämn, säker yta.
- För att minska skillnaden i ljudkvalitet åt vänster och höger, installera enheten så att de akustiska förhållandena (reflektion och ljudabsorption) runt den är desamma.

### Justera avståndet mellan den här enheten och väggen

- Om du installerar den här enheten nära en vägg eller i ett hörn, kommer basljudet att bli kraftigare; dock kan ljudlokaliseringsprestandan och omgivande ljud försämrats. Om detta händer, justera avståndet mellan enheten och väggen.

### Justera Space Tune-funktionen

- Du kan justera ljudkvaliteten enligt installationsplatsen.

## Skötsel av apparat

Dra ut nätkabeln ur eluttaget före underhåll. Rengör den här enheten med en mjuk trasa.

- Vrid ur en fuktad trasa ordentligt för att rengöra vid svår smuts, torka av enheten och torka sedan av med en mjuk trasa.
- Använd inte lösningsmedel, däribland bensin, thinner, alkohol, köksrengöringsmedel, en kemisk torktrasa, osv. Detta kan orsaka att det yttre höljet deformeras eller att ytskiktet försvinner.

## Den här enheten (framsida)

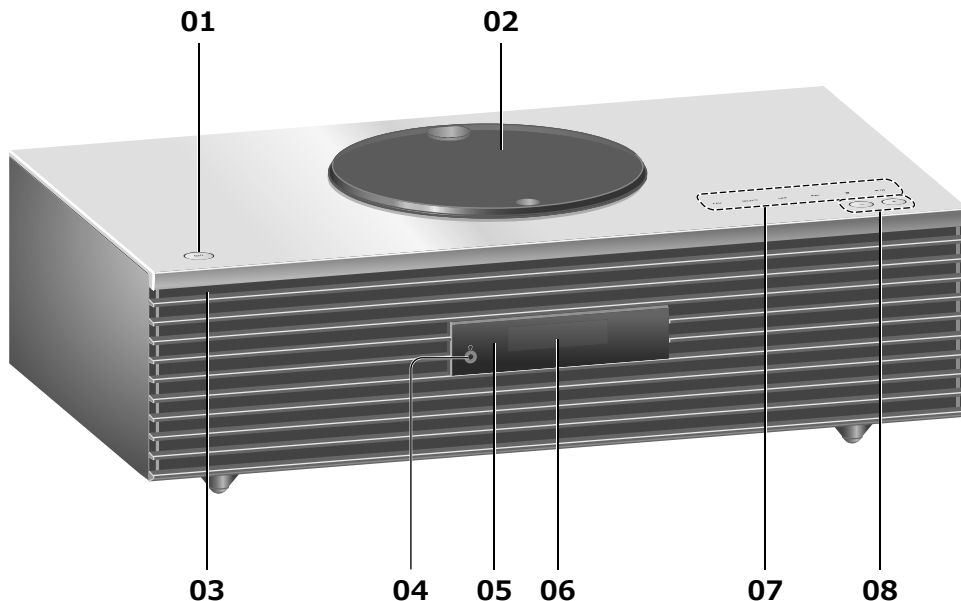

### 01 Standby/strömställare (⏻/⏻)

- Tryck för att växla enheten mellan standby-läge och på och tvärt om. I standby-läge, förbrukar apparaten fortfarande en liten mängd ström.

### 02 Övre lucka

- Övre luckan kan skjutas åt båda sidor.
- Magneten är inbyggd för att hålla övre luckan stängd.
- Applicera ej för kraftigt tryck på toppluckan när du öppnar/stänger den. Detta kan försäkra felfunktion.
- Lämna inte toppluckan öppen under längre tid. Det kan orsaka att linsen blir smutsig.  
(⇒ 17)

### 03 Strömindikator

- Blå : Enheten är på.
- Av : Enheten är i standby-läge.

### 04 Hörlursuttag

- När en kontakt är ansluten matas det inte ut något ljud ur högtalarna.
- Överdrivet ljudtryck från öronsnäckor och hörlurar kan orsaka hörselskador.
- Att lyssna på full volym under långa perioder kan skada användarens öron.

### 05 Signalsensor för fjärrkontroll

- Mottagningsavstånd :  
Inom cirka 7 m direkt framför
- Mottagningsvinkel :  
Cirka 30° åt vänster och höger

### 06 Display

- Ingångskälla, klocka, uppspelningsstatus osv. visas.

### 07 Touch-brytare

- [FAV] :  
Välj favoritradiokanal eller spellista (DAB/DAB+ / FM / Internet Radio / Spotify)
- [SELECT] :  
Byt ingångskälla
- [◀◀], [▶▶], [■], [▶/||] :  
Uppspelningsfunktioner  
(t.ex. "CD")

Stoppa	■
Paus	▶/   • Tryck igen för att fortsätta.
Hoppa	◀◀ ▶▶
Sökning	Håll in [◀◀] eller [▶▶].

- Varje gång du trycker på brytaren hörs en signal.
- Sätt inga föremål på den här enhetens övre panel.

### 08 Justerar volymen

- 0 (min) till 100 (max)

## Den här enheten (baksida)

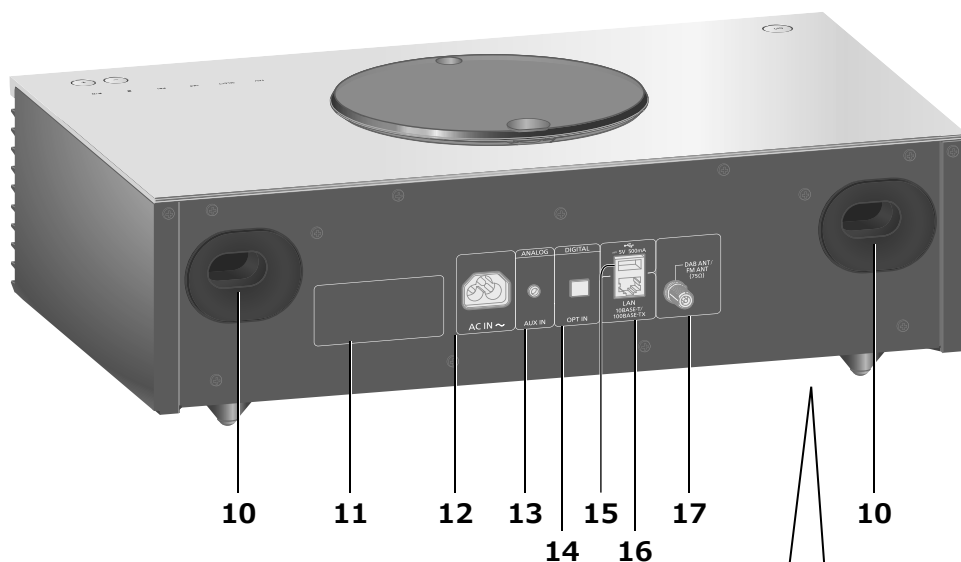

### 10 Basreflexport

### 11 Produktidentifieringsmärkning

- Modellnumret anges.

### 12 AC IN-uttag (⌚)

(⇒ 11)

### 13 AUX IN-uttag

- Du kan ansluta en bärbar ljudspelare, etc. med analog ljudkabel (medföljer inte) och spela upp musik.

### 14 Optisk digital ingångskontakt

- Du kan ansluta DVD-spelare, etc. med optisk digital kabel (medföljer inte) till denna enhet och spela upp musik.
- Denna enhets digitala ljudingångskontakter kan endast identifiera följande linjära PCM-signaler. För mer information, se bruksanvisningen för den anslutna enheten.
  - Samplingsfrekvens :  
32/44,1/48/88,2/96 kHz
  - Antal kvantiseringsbitar :  
16/24 bit

### 15 USB-A-port DC 5 V 500 mA

- Du kan ansluta en USB-enhet till apparaten, och spela upp musik som lagrats på USB-enheten.
- Denna enhet garanterar ej anslutning till samtliga USB-enheter.  
Mer detaljerade driftsinstruktioner finns i "Bruksanvisning" (PDF-format).  
[www.technics.com/support/](http://www.technics.com/support/)

### 09 Subwoofer

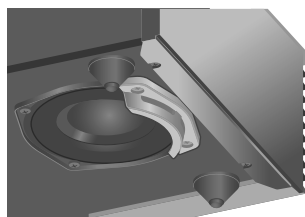

(Nederst)

- Installera inte den här enheten på ojämnt underlag. Det kan orsaka att subwoofern blir skadad.
- Håll inte i subwoofern när du bär den här enheten.



### 16 LAN-uttag

(⇒ 12)

### 17 DAB ANT / FM ANT-terminal

(⇒ 11, 18)

## Fjärrkontroll

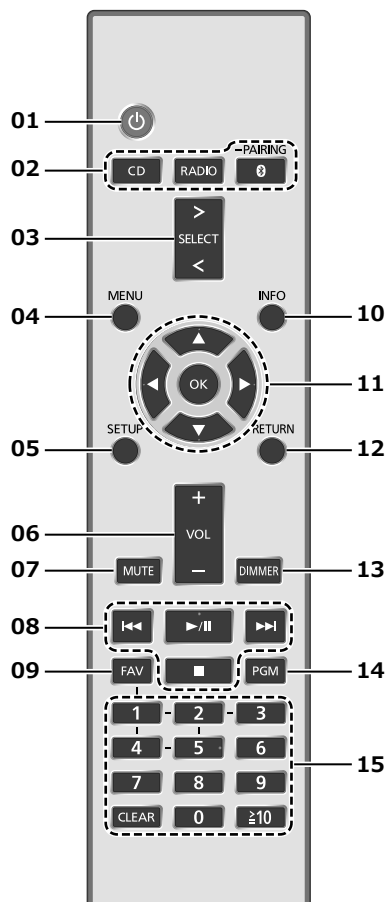

### ■ Att använda fjärrkontrollen

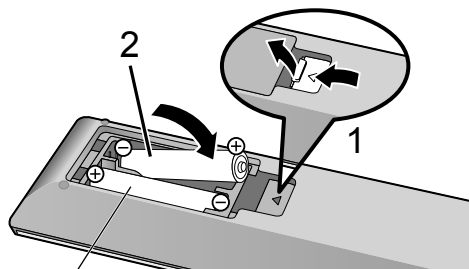

R03/LR03, AAA  
(Alkaliska batterier eller manganbatterier)

#### Obs!

- Sätt i batteriet med polerna (+ och -) rättvända så att de matchar dem i fjärrkontrollen.
- Rikta den mot fjärrkontrollens signalsensor på den här enheten. (⇒ 8)
- Förvara batterierna utom räckhåll för barn, så att de inte råkar svälja dem.

#### 01 [ ] : Standby/strömställare

- Tryck för att växla enheten mellan standby-läge och på och tvärt om. I standby-läge, förbrukar apparaten fortfarande en liten mängd ström.

#### 02 [CD]/[RADIO]/[ ]-PAIRING : Välj den enhet som ska användas (⇒ 17, 18, 19)

#### 03 [>SELECT<] : Byt ingångskälla

#### 04 [MENU] : Öppna menyn (⇒ 17, 18, 19)

#### 05 [SETUP] : Öppna konfigurationsmenyn

#### 06 [+VOL-] : Justerar volymen

- 0 (min) till 100 (max)

#### 07 [MUTE] : Stäng av ljudet

- Tryck på [MUTE] igen för att avbryta. "MUTE" avbryts också när du justerar volymen eller när du sätter apparaten i standby-läge.

#### 08 Uppspelningsfunktioner

#### 09 [FAV] : Välj favoritradiokanal eller spellista (DAB/DAB+ / FM / Internet Radio / Spotify).

- Du kan registrera upp till 5 favoritkanaler. För att utföra registreringen håller du in [FAV] under uppspelning av favoritkanalen eller spellistan och väljer numret som ska registreras och trycker på [OK].

#### 10 [INFO] : Visa information om innehåll

- Tryck på denna knapp för att visa spår, namn på artist och album, filtyp, samplingsfrekvens och annan information. (informationen varierar beroende på ingångskälla).

#### 11 [▲], [▼], [◀], [▶]/[OK] : Val/OK

#### 12 [RETURN] : Gå tillbaka till föregående display

#### 13 [DIMMER] : Justera displayens ljusstyrka, etc.

- Om displayen är avstängd tänds den endast några sekunder när du använder enheten. Innan displayen stängs av visas "Display Off" under några sekunder.
- Tryck upprepade gånger för att ändra ljusstyrkan.

#### 14 [PGM] : Konfigurera programfunktion

#### 15 Sifferknapparna, etc.

- För att välja ett 2-siffrigt nummer  
Exempel :  
16 : [≥10] > [1] > [6]
- För att välja ett 4-siffrigt nummer  
Exempel :  
1234 : [≥10] > [≥10] > [≥10] > [1] > [2] > [3] > [4]
- [CLEAR] : Radera det inmatade värdet.

## Antennanslutning

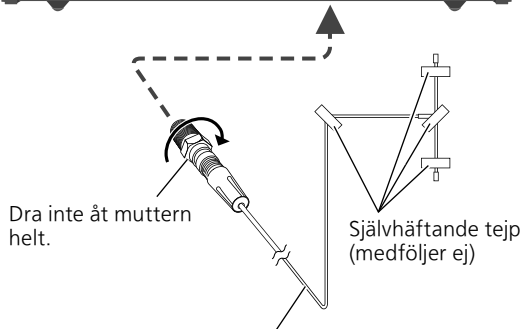

Dra inte åt muttern helt.

Självhäftande tejp (medföljer ej)

DAB-inomhusantenn (medföljer)

- Den här enheten kan ta emot DAB+ och FM-kanaler med DAB-antennen.
- Tejpa antennen i en vägg eller en pelare i rätt position med minsta möjliga störning.
- Om radiomottagningen är dålig ska du använda en DAB-utomhusantenn (medföljer ej).

## Nätkabelanslutning

Ansluts först när alla andra anslutningar är slutförda.

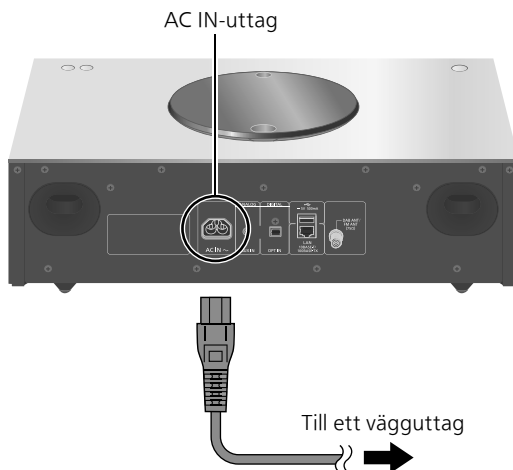

AC IN-uttag

Till ett vägguttag

- Använd endast den medföljande nätkabeln.
- Anslut inte nätkabeln förrän alla andra anslutningar fullföljts.
- Sätt i kontakterna till de kablar som ska anslutas hela vägen in.
- Böj inte kablarna i skarpa vinklar.
- Inställning av Wireless LAN (Wi-Fi®) kan påbörjas när denna enhet är påslagen. Om du avslutar Wi-Fi inställningen, välj "Off" på "Wi-Fi Setup"-skärmen. Välj "On" om du vill fortsätta att använda Wi-Fi-inställningen. (⇒ 13)

### Obs!

- Denna apparat förbrukar en liten mängd växelström (⇒ 21) även när enheten är i standby-läge. Koppla ur kontakten från vägguttaget om du inte kommer att använda enheten under en längre tid. Placera enheten så att kontakten enkelt kan avlägsnas.

# Nätverksinställningar

Du kan strömma musik från iOS-enheter (iPhone/iPad/iPod), Android™-enheter samt datorer (Mac/Windows) till denna enhet via funktionerna AirPlay eller DLNA. För att använda dessa funktioner måste denna enhet anslutas till samma nätverk som den AirPlay-kompatibla enheten eller den DLNA-kompatibla enheten.

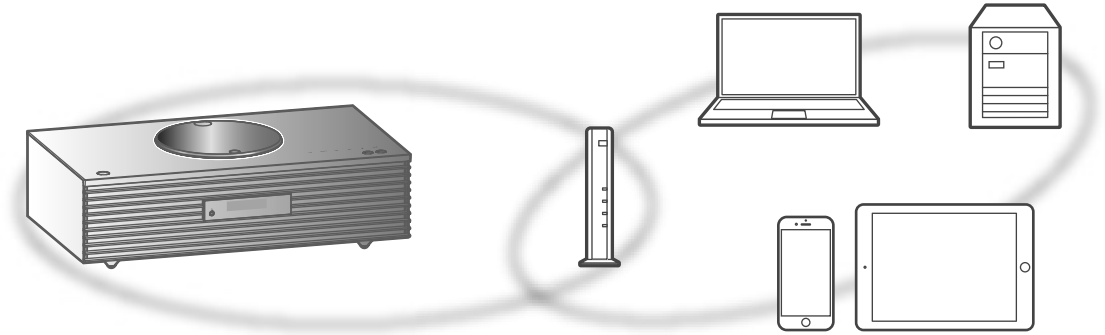

Denna enhet kan anslutas till en router med en LAN-kabel eller inbyggt Wi-Fi®. En LAN-anslutning via kabel rekommenderas i syfte att erhålla en stabil nätverksanslutning.

## Obs!

- Om du försöker ändra nätverksinställningarna omedelbart efter det att denna enhet har slagits på, kan det ta en stund innan konfigurationsvyn för nätverket visas.
- Om "Firmware update is available" visas efter att nätverksanslutningen har konfigurerats finns fast programvara för enheten tillgänglig.
  - Information om uppdateringen finns på följande webbplats:  
[www.technics.com/support/firmware/](http://www.technics.com/support/firmware/)

## Trådbunden LAN-anslutning

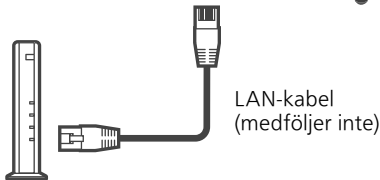

Bredbandsrouter, etc.

### 3 Anslut nätkabeln till denna enhet, och tryck sedan på [⏻]. (⇒ 11)

- "⏻" visas när anslutningen upprättats.

## Obs!

- Medan nätkabeln är bortkopplad, måste LAN-kabeln kopplas i eller ur.
- Använd raka LAN-kablar (STP) av kategori 7 eller mer, när du ansluter till kringutrustning.
- Om man sätter i en annan kabel än LAN-kabeln i LAN-porten kan apparaten skadas.
- Wi-Fi-funktionen kan stängas av om en LAN-kabel ansluts.

### 1 Dra ur nätkabeln.

### 2 Anslut den här enheten till en bredbandsrouter, etc. med hjälp av en LAN-kabel.



## Trådlös LAN-anlutning

### ■ Förberedelse

- ① Dra ur nätkabeln.
- ② Koppla ifrån LAN-kabeln.
- ③ Aktivera 2,4 GHz frekvensband på den trådlösa routern.
- ④ Placera denna enhet så nära den trådlösa routern som möjligt.
- ⑤ Anslut nätkabeln till denna enhet. (⇒ 11)

#### Obs!

- Inställningen stängs av efter inställd tidsgräns. Om så sker, försök genomföra inställningen på nytt.
- För att avbryta inställningen mitt i, tryck på [■] eller sätt apparaten i standby-läge.

### ■ Inställningar för första gången

#### 1 Tryck [⏻] för att slå på enheten.

- "Wi-Fi Setup" visas.

#### 2 Tryck på [▲], [▼] för att välja "On" och tryck sedan på [OK].

- "WAC Mode for iOS" startar automatiskt.

#### 3 (För "WAC Mode for iOS")

**Gå vidare till steg 2 i "Använda WAC (Wireless Accessory Configuration; trådlös tillbehörskonfiguration)" (⇒ 14).**

(För annan metod för nätverksinställning)

#### Välj en metod för nätverksinställning.

#### Obs!

- När den här apparaten sätts i standbyläge och sätts på innan Wi-Fi-inställningen är klar visas "Wi-Fi Setup". Genomför Wi-Fi-inställning eller välj "Off".

### ■ Välj en metod för nätverksinställning

Använder du en iPod touch/iPhone/iPad?

↓ Ja

Använda WAC (Wireless Accessory Configuration; trådlös tillbehörskonfiguration) (⇒ 14)

↓ Nej

Har din trådlösa nätverksrouter stöd för WPS (Wi-Fi Protected Setup™)?

↓ Ja

(WPS-knapp)

Använda WPS-knappen (⇒ 14)

(WPS PIN-kod)

Använda PIN-koden för WPS (⇒ 15)

↓ Nej

Använder du en Android-enhet?

↓ Ja

Använda "Technics Music App" (⇒ 15)

↓ Nej

Använda en webbläsare (⇒ 16)

### ■ Inställningar via [SETUP]-meny

#### 1 Tryck på [SETUP].

#### 2 Tryck upprepade gånger på [▲], [▼] för att välja "Network" och tryck sedan på [OK].

- När "Wi-Fi"-skärmen visas, tryck på [OK].

#### 3 Tryck på [▲], [▼] för att välja "On" och tryck sedan på [OK].

(Den trådlösa LAN-funktionen är aktiverad.)

#### 4 Välj en metod för nätverksinställning.

## ■ Använda WAC (Wireless Accessory Configuration; trådlös tillbehörskonfiguration) "WAC Mode for iOS"

Du kan skicka dess Wi-Fi-konfiguration till systemet via en iPhone/iPad/iPod touch.

- Enheter som stöds :  
iPhone/iPad/iPod touch (iOS-version 7.0 eller senare)
- Följande förklaringar baseras på en iPhone.
- Se till att din iPhone är ansluten till ditt trådlösa hemnätverk i förväg.
- Det här systemet använder endast 2,4 GHz-bandet. Kontrollera att din iPhone är inkopplad med 2,4 GHz-band.

### 1 Tryck på [▲], [▼] på fjärrkontrollen för att välja "WAC Mode for iOS" och tryck sedan på [OK].

- "Setting" visas.

### 2 Gå till Wi-Fi-inställningarna i din iPhone.

### 3 Välj "Technics SC-C70 \*\*\*\*\*" under "SET UP NEW AIRPLAY SPEAKER..." på din iPhone.

- "\*\*\*\*\*" anger ett tecken unikt för respektive uppsättning.

### 4 Vyn "AirPlay Setup" visas på din iPhone.

- Denna enhet visas som "Technics SC-C70 \*\*\*\*\*". För att byta namn, ange ett nytt namn istället för det befintliga. Du kan också namnge efter att nätverksanslutningen är inställd.
- Du kan ange ett lösenord för enheten under "SPEAKER PASSWORD". (Du behöver detta lösenord nästa gång du utför nätverksinställningar via webbläsare).

### 5 Välj "Next" för att aktivera inställningarna.

- "Linking" visas.
- "Success" visas när anslutningen har upprättats.
  - "Fail" kan visas om anslutningen inte slutfördes. Testa denna metod igen från [SETUP]-menyn. Om "Fail" fortfarande visas, försök då med någon annan metod (⇒ 13).

### 6 Tryck på [OK] på fjärrkontrollen för att lämna konfigurationen.

- " " visas.

#### Obs!

- Mac (OS X 10.9 eller senare, med AirPort Utility 6.3.1. eller senare) stöder även WAC (Wireless Accessory Configuration).

## ■ Använda WPS-knappen "WPS Push"

Om din trådlösa router stöder WPS, kan du skapa en anslutning genom att trycka på WPS-knappen.

- En kompatibel trådlös router kan bära WPS-märkningarna.

### 1 Tryck på [▲], [▼] på fjärrkontrollen för att välja "WPS Push" och tryck sedan på [OK].

- "WPS" visas. Slutför steg 2 inom 2 minuter.

### 2 När "WPS" visas, tryck då på WPS-knappen på den trådlösa routern.

Exempel :

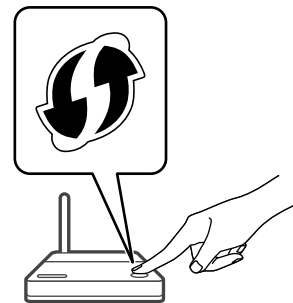

- "Linking" visas.
- "Success" visas när anslutningen har upprättats.
  - "Fail" kan visas om anslutningen inte slutfördes. Testa denna metod igen från [SETUP]-menyn. Om "Fail" fortfarande visas, försök då med någon annan metod (⇒ 13).

### 3 Tryck på [OK] på fjärrkontrollen för att lämna konfigurationen.

- " " visas.

## ■ Använda PIN-koden för WPS

“WPS PIN”

Om din trådlösa router stöder WPS kan du skapa en anslutning genom att ange PIN-koden för WPS.

- Se bruksanvisningarna för den trådlösa routern för detaljer kring hur man matar in PIN-koden.

### 1 Tryck på [▲], [▼] på fjärrkontrollen för att välja “WPS PIN” och tryck sedan på [OK].

- PIN-koden visas. Slutför steg 2 inom 2 minuter.

### 2 Ange PIN-koden i den trådlösa routern från PC, osv.

- “Linking” visas.
- “Success” visas när anslutningen har upprättats.
  - “Fail” kan visas om anslutningen inte slutfördes. Testa denna metod igen från [SETUP]-menyn. Om “Fail” fortfarande visas, försök då med någon annan metod (⇒ 13).

### 3 Tryck på [OK] på fjärrkontrollen för att lämna konfigurationen.

- “” visas.

#### Obs!

- Beroende på router kan andra anslutna enheter komma att tillfälligt förlora sin anslutning.
- För mer information, se bruksanvisningen för den trådlösa routern.

## ■ Använda “Technics Music App”

“Setup from Browser”

Om du installerar den dedikerade appen “Technics Music App” (kostnadsfri) på din Android-enhet, kan du ställa in en anslutning via applikationen.

- Om du använder en Android-enhet, ladda ner appen från Google Play™.
- Kontrollera lösenordet för ditt trådlösa nätverk.
- Se till att din Android-enhet är ansluten till ditt trådlösa hemnätverk i förväg.
- Den här enheten använder endast 2,4 GHz frekvensband. Kontrollera att din Android-enhet är inkopplad med 2,4 GHz band.

### 1 Tryck på [▲], [▼] på fjärrkontrollen för att välja “Setup from Browser” och tryck sedan på [OK].

- “Setting” visas.

### 2 Starta “Technics Music App” på Android-enheten.

### 3 Välj “” och gå till Wi-Fi-inställningar.

### 4 Mata in lösenordet för ditt trådlösa nätverk.

### 5 Välj “Next” för att aktivera inställningarna.

- “Linking” visas.
- “Success” visas när anslutningen har upprättats.
  - “Fail” kan visas om anslutningen inte slutfördes. Testa denna metod igen från [SETUP]-menyn. Om “Fail” fortfarande visas, försök då med någon annan metod (⇒ 13).
- Beroende på enhet kanske vyn för slutförd anslutning ej visas.

### 6 Se till att återansluta din Android-enhet till ditt trådlösa nätverk i hemmet.

### 7 Tryck på [OK] på fjärrkontrollen för att lämna konfigurationen.

- “” visas.

## ■ Använda en webbläsare

“Setup from Browser”

Du kan få tillgång till den här enhetens nätverksinställningar från webbläsaren på iOS-enhet (iOS version 6.1.6 eller tidigare), Android-enhet, PC, etc.

- Det här systemet använder endast 2,4 GHz-bandet. Kontrollera att enheten är inkopplad med 2,4 GHz band.
- Följande förklaringar baseras på en Android-enhet.

### 1 Tryck på [▲], [▼] på fjärrkontrollen för att välja “Setup from Browser” och tryck sedan på [OK].

- “Setting” visas.

### 2 Gå till Wi-Fi-inställningarna på din kompatibla enhet och välj “00 Setup \*\*\*\*\*” för att ansluta till den här enheten.

- “\*\*\*\*\*” anger ett tecken unikt för respektive uppsättning.

### 3 Öppna din webbläsare och skriv in “http://192.168.1.12/” i webbadressfältet, och visa sidan.

- Exempel på webbläsare
  - iOS-enhet/Mac : Safari
  - Android-enhet : Google Chrome™
  - PC : Windows Internet Explorer
- Om sidan inte visas ska du gå till följande webbplats.  
[www.technics.com/support/](http://www.technics.com/support/)

### 4 Välj “Search wireless network”.

### 5 Välj nätverksnamnet för ditt trådlösa hemnätverk (Nätverksnamn (SSID)) samt mata in lösenordet för detta nätverk.

### 6 Välj “JOIN” för att aktivera inställningarna.

- “Linking” visas.
- “Success” visas när anslutningen har upprättats.
  - “Fail” kan visas om anslutningen inte slutfördes. Testa denna metod igen från [SETUP]-menyn. Om “Fail” fortfarande visas, försök då med någon annan metod (⇒ 13).
- Beroende på enhet kanske vyn för slutförd anslutning ej visas.

### 7 Se till att återansluta din kompatibla enhet till ditt trådlösa nätverk.

### 8 Tryck på [OK] på fjärrkontrollen för att lämna konfigurationen.

- “” visas.

#### Obs!

- Aktivera JavaScript och Cookies i dina webbläsarinställningar.
- Om lösenordet lämnas ut till tredje part finns risk för bedrägeri. Förvara lösenordet på en säker plats. Panasonic tar inget ansvar för skada till följd av bedrägeri.

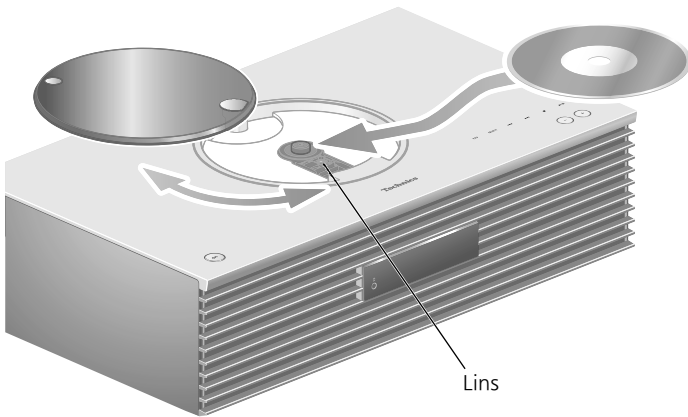

- 1 Tryck [⏻] för att slå på enheten.
- 2 Tryck på [CD].
- 3 Öppna toppluckan med en skjutrörelse och sätt sedan in en CD-skiva.
  - Övre luckan kan skjutas åt båda sidor.
  - Sätt i CD-skivan med etiketten upp och tryck på skivans mitt tills ett klickljud hörs.
- 4 Stäng toppluckan genom att skjuta den tillbaka.
  - Denna enhet kan inte spela upp en CD-skiva när toppluckan är öppen.
- 5 Tryck på [▶/||].

#### ■ Mata ut CD-skivan

- ① Öppna toppluckan med en skjutrörelse.
- ② Mata ut CD-skivan.

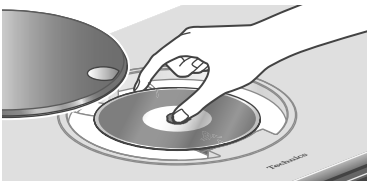

- Var försiktig så du inte råkar slå till CD-skivan med övre luckan.
- Mata ut CD-skivan efter att den har slutat snurra.

#### Obs!

- Var försiktig så att inte ditt finger fastnar i toppluckan när du öppnar/stänger den.
- Se till att aldrig vidröra linsen med fingrarna.
- Linsen tänds när följande åtgärder utförs utan att någon CD-skiva har satts i. Detta utgör inget fel.
  - När strömmen slås på
  - När du väljer "CD" som ingångskälla
  - När du öppnar eller stänger toppluckan

#### ■ Upprepa uppspelning/slumpvis upprepade uppspelning

- ① Tryck på [MENU].
  - ② Tryck upprepade gånger på [▲], [▼] för att välja "Repeat"/"Random" och tryck sedan på [OK].
  - ③ Tryck upprepade gånger på [▲], [▼] för att välja en post och tryck sedan på [OK].
- Vid slumpmässig uppspelning kan du inte hoppa till föregående spår.

#### ■ Programuppspelning

- ① Tryck på [PGM] i stoppläget.
  - Vyn "Program Mode" visas.
- ② Tryck på de numeriska knapparna för att välja spår.
  - Upprepa det här steget för att göra andra val.
- ③ Tryck på [▶/||] för att starta uppspelning.
  - Tryck på [◀] eller [▶] i stoppläge för att kontrollera programmerad ordning.
  - Tryck på [CLEAR] i stoppläge för att rensa det senaste spåret.
  - Tryck på [PGM] i stoppläget för att avbryta programläget, så kommer programminnet lagras.
  - Tryck på [■] i stoppläge och välj "Yes" för att avbryta programläget. (Programminnet rensas.)

#### Obs!

- Programminnet rensas när CD-skivan byts ut.
- Programläget avbryts när den slumpmässiga, upprepade uppspelningen ställs in.

## Lagra DAB/DAB+-kanaler

För att lyssna på DAB/DAB+-sändningar behöver tillgängliga kanaler lagras på den här enheten.

- Den här enheten startar automatiskt sökningen och lagrar kanaler som finns tillgängliga i din region om minnet är tomt.

**1 Tryck på [RADIO] för att välja "DAB/DAB+".**

**2 "Auto Scan" startar automatiskt.**

- "Scan Failed" visas om autosökningen inte genomförs. Leta upp positionen med bästa mottagning (⇒ 11) och gör om sökningen av DAB/DAB+-kanaler.

### ■ Lyssna på lagrade DAB/DAB+-kanaler

- ① Tryck på [MENU].
- ② Tryck upprepade gånger på [▲], [▼] för att välja "Tuning Mode" och tryck sedan på [OK].
- ③ Tryck på [▲], [▼] för att välja "Station" och tryck sedan på [OK].
- ④ Tryck på [◀◀], [▶▶] för att välja kanalen.

## Förinställa DAB/DAB+-kanaler

Du kan förinställa upp till 20 DAB/DAB+-kanaler.

**1 Tryck på [RADIO] för att välja "DAB/DAB+".**

**2 Tryck på [PGM] samtidigt som du lyssnar på en DAB-sändning.**

**3 Tryck på [◀◀], [▶▶] eller numeriska knappar för att välja önskad, förinställd kanal och tryck sedan på [PGM].**

- Förinställning är inte tillgänglig när kanalen inte sända eller när den andra tjänsten väljs.
- Radioanalen som ligger på en kanal raderas om en annan radiokanal förinställs i den aktuella kanalen.

### ■ Lyssna för att förinställa DAB/DAB+-kanaler

- ① Tryck på [MENU].
- ② Tryck upprepade gånger på [▲], [▼] för att välja "Tuning Mode" och tryck sedan på [OK].
- ③ Tryck på [▲], [▼] för att välja "Preset" och tryck sedan på [OK].
- ④ Tryck på [◀◀], [▶▶] eller numeriska knappar för att välja kanal.

## Lagra FM-kanaler

Du kan förinställa upp till 30 kanaler.

- En radiokanal som tidigare lagrats skrivs över när en annan radiokanal väljs för samma kanal genom förinställning.

**1 Tryck på [RADIO] flera gånger för att välja "FM".**

**2 Tryck på [MENU].**

**3 Tryck upprepade gånger på [▲], [▼] för att välja "Auto Preset" och tryck sedan på [OK].**

**4 Tryck på [▲], [▼] för att välja en post och tryck sedan på [OK].**

**Lowest :**

Börja med autoförinställning med lägsta frekvens (FM 87,50).

**Current :**

Börja med autoförinställning med aktuell frekvens.

- Inställningen startar med förinställning av alla kanaler. Den kan ta emot kanaler i stigande ordning.
- Fabriksinställningen är "Lowest".

### ■ Lyssna på förinställd FM-kanal

- ① Tryck på [MENU].
- ② Tryck upprepade gånger på [▲], [▼] för att välja "Tuning Mode" och tryck sedan på [OK].
- ③ Tryck på [▲], [▼] för att välja "Preset" och tryck sedan på [OK].
- ④ Tryck på [◀◀], [▶▶] eller numeriska knappar för att välja kanal.

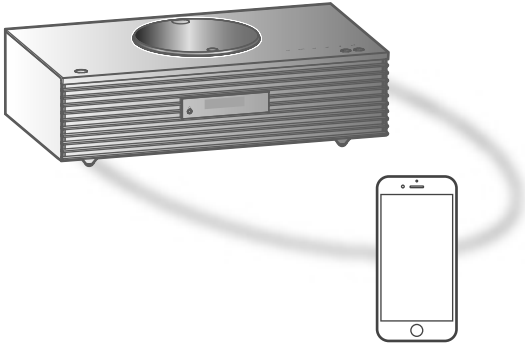

Bluetooth®-enhet

## Synkronisera en Bluetooth®-enhet

- Slå på enhetens Bluetooth®-funktion och placera enheten nära denna enhet.
- Om en Bluetooth®-enhet redan har anslutits, koppla då ifrån den.

### 1 Tryck på [Ⓚ-PAIRING].

- När "Pairing" visas på displayen fortsätter du till steg 5.

### 2 Tryck på [MENU].

### 3 Tryck upprepade gånger på [▲], [▼] för att välja "Pairing" och tryck sedan på [OK].

### 4 Tryck på [▲], [▼] för att välja "Yes" och tryck sedan på [OK].

- "Pairing" visas, och denna enhet väntar på registrering.

### 5 Välj "SC-C70" från Bluetooth®-menyn på enheten.

- Namnet på den anslutna enheten visas på displayen.
- MAC-adressen "\*\*\*\*\*" ("\*\*\*\*\*" står för ett tecken som är unikt för varje uppsättning.) kan visas innan "SC-C70".

#### Obs!

- Du kan också gå in i synkroniseringsläget genom att trycka samt hålla nere [Ⓚ-PAIRING] när ingångskällan är "Bluetooth".
- Om du uppmanas att ange lösenordet, skriv in "0000".
- Du kan registrera upp till 8 enheter med den här enheten. Om en 9:e enhet parkopplas, kommer den enhet som inte använts under längst tid att ersättas.

## Lyssna på musik som lagrats på en Bluetooth®-enhet

### 1 Tryck på [Ⓚ-PAIRING].

- "Ready" eller "Pairing" visas på displayen.

### 2 Välj "SC-C70" från Bluetooth®-menyn på enheten.

- Namnet på den anslutna enheten visas på displayen.

### 3 Starta uppspelning på Bluetooth®-enheten.

#### Obs!

- Se användarinstruktionerna för Bluetooth®-enheten för mer information.
- Den här apparaten kan endast anslutas till en anordning åt gången.
- När "Bluetooth" väljs som ingångskälla, kommer denna apparat automatiskt att försöka ansluta till den senaste anslutna Bluetooth®-enheten. ("Linking" visas under denna process.)

## Koppla ifrån en Bluetooth®-enhet

### 1 Tryck på [MENU].

### 2 Tryck upprepade gånger på [▲], [▼] för att välja "Disconnect?" och tryck sedan på [OK].

### 3 Tryck på [▲], [▼] för att välja "Yes" och tryck sedan på [OK].

#### Obs!

- Bluetooth®-enheten kopplas ifrån om en annan ljudkälla väljs.

  <p>Wi-Fi CERTIFIED™-logotypen är ett certifieringsmärke som tillhör Wi-Fi Alliance®. Logotypen för Wi-Fi Protected Setup™ är ett certifieringsmärke som tillhör Wi-Fi Alliance®. "Wi-Fi®" är ett registrerat varumärke som tillhör Wi-Fi Alliance®. "Wi-Fi Protected Setup™", "WPA™" och "WPA2™" är varumärken som tillhör Wi-Fi Alliance®.</p>
 <p>AirPlay, iPad, iPhone, och iPod touch är varumärken som tillhör Apple Inc. och som registrerats i USA och i andra länder.</p>
<p>Android och Google Play är varumärken som tillhör Google Inc.</p>
<p>Windows är ett registrerat varumärke tillhörande Microsoft Corporation i USA och andra länder.</p>
<p>Windows Media och Windows logotyp är antingen varumärken eller registrerade varumärken som tillhör Microsoft Corporation i USA och/eller andra länder. Denna produkt skyddas av vissa rättigheter till immateriella tillgångar som Microsoft Corporation och tredje part innehar. Utan särskilt tillstånd från Microsoft eller ett av Microsoft auktoriserat relaterat företag, dotterbolag eller tredje part, är det förbjudet att använda eller föra sådan teknologi vidare utanför denna produkt.</p>
<p>Mac och OS X är varumärken som tillhör Apple Inc. som har registrerats i USA och andra länder.</p>
<p>Bluetooth®-ordmärket och logotyperna är registrerade varumärken som tillhör Bluetooth SIG, Inc. och all användning som Panasonic Corporation gör av sådana märken sker under licens. Andra varumärken och varunamn tillhör sina respektive ägare.</p>
<p>DLNA, the DLNA Logo and DLNA CERTIFIED are trademarks, service marks, or certification marks of the Digital Living Network Alliance.</p>
<p>DSD är ett varumärke som tillhör Sony Corporation.</p>

## FLAC Decoder

Copyright (C) 2000, 2001, 2002, 2003, 2004, 2005, 2006, 2007, 2008, 2009 Josh Coalson  
Redistribution and use in source and binary forms, with or without modification, are permitted provided that the following conditions are met:

- Redistributions of source code must retain the above copyright notice, this list of conditions and the following disclaimer.
- Redistributions in binary form must reproduce the above copyright notice, this list of conditions and the following disclaimer in the documentation and/or other materials provided with the distribution.
- Neither the name of the Xiph.org Foundation nor the names of its contributors may be used to endorse or promote products derived from this software without specific prior written permission.

THIS SOFTWARE IS PROVIDED BY THE COPYRIGHT HOLDERS AND CONTRIBUTORS "AS IS" AND ANY EXPRESS OR IMPLIED WARRANTIES, INCLUDING, BUT NOT LIMITED TO, THE IMPLIED WARRANTIES OF MERCHANTABILITY AND FITNESS FOR A PARTICULAR PURPOSE ARE DISCLAIMED. IN NO EVENT SHALL THE FOUNDATION OR CONTRIBUTORS BE LIABLE FOR ANY DIRECT, INDIRECT, INCIDENTAL, SPECIAL, EXEMPLARY, OR CONSEQUENTIAL DAMAGES (INCLUDING, BUT NOT LIMITED TO, PROCUREMENT OF SUBSTITUTE GOODS OR SERVICES; LOSS OF USE, DATA, OR PROFITS; OR BUSINESS INTERRUPTION) HOWEVER CAUSED AND ON ANY THEORY OF LIABILITY, WHETHER IN CONTRACT, STRICT LIABILITY, OR TORT (INCLUDING NEGLIGENCE OR OTHERWISE) ARISING IN ANY WAY OUT OF THE USE OF THIS SOFTWARE, EVEN IF ADVISED OF THE POSSIBILITY OF SUCH DAMAGE.

Spotify-programvaran omfattas av licensavtal från tredje part som du kan läsa här : [www.spotify.com/connect/third-party-licenses](http://www.spotify.com/connect/third-party-licenses)



## ■ ALLMÄNT

Strömtillförsel	AC 220 V till 240 V, 50/60 Hz
Strömförbrukning	45 W
Strömförbrukning i standby-läge (Nätverk Standby Av och Ingen klockdisplay*)	0,2 W*1
Strömförbrukning i standby-läge (Nätverk Standby På och Ingen klockdisplay*)	2,0 W*1
Mått (B×H×D)	450 mm × 143 mm × 280 mm
Vikt	Cirka 7,8 kg
Variationsvidd för drifttemperatur	0°C till 40°C
Variationsvidd för luftfuktighet vid drift	35 % till 80 % RH (ingen kondensbildning)

\*1 : Trådlöst Nätverk Standby (Wired LAN ej anslutet och Ingen klockdisplay)

## ■ FÖRSTÄRKARAVSNITT

Uteffekt	Främre högtalare (V/H) : 30 W + 30 W (1 kHz, T.H.D. 1,0 %, 6 Ω, 20 kHz LPF) Subwoofer : 40 W (70 Hz, T.H.D. 1,0 %, 4 Ω, 20 kHz LPF)
----------	--

## ■ TUNERAVSNITT

### Frekvensmodulering (FM)

Förinställt minne	30 kanaler
Frekvensområde	87,50 MHz till 108,00 MHz (50 kHz steg)
Antennkontakter	75 Ω (obalanserad)

## DAB

DAB-minnen	20 kanaler
Frekvensband (våglängd)	Band III (All Band III) : 5A till 13F (174,928 MHz till 239,200 MHz)
Känslighet *BER 4x10 <sup>-4</sup>	Min krav : -98 dBm
DAB externt antennuttag	F-kontakt (75 Ω)

## ■ SKIVAVSNITT

Skiva som kan spelas upp (8 cm eller 12 cm)	CD, CD-R, CD-RW
Pickup	
Våglängd	790 nm (CD)
Laserstyrka	KLASS 1 Ingen farlig strålning
Format	CD-DA

## NORSK

Bølgelengde	790 nm (CD)
Laserstyrke	Ingen farlig stråling sendes ut

## ■ HÖGTALARAVSNITT

### Främre högtalare (V/H)

Typ	2-vägs, 2 högtalare (Stängd)
Bashögtalare	8 cm × 1/kanal, kontyp
Diskantelement	2 cm × 1/kanal, dome-typ

### Subwoofer

Typ	1-vägs, 1 högtalare (Basreflex)
Subwoofer	12 cm × 1, kontyp

## ■ Bluetooth®-AVSNITT

Bluetooth®-systemspekifikation	Bluetooth® Ver.2.1+EDR
Klassificering för trådlös utrustning	Klass 2 (2,5 mW)
Profiler som stöds	A2DP, AVRCP
Codec som stöds	AAC, SBC
Frekvensband	2,4 GHz-bandet FH-SS
Användningsavstånd	Cirka 10 m siktlinje*2

\*2 : Prospektivt kommunikationsavstånd

Måttmiljö :

Temperatur 25°C/ Höjd 1,0 m

Mått i "Mode1"

# Specifikationer (Fortsättning)

## ■ UTTAGSAVSNITT

Hörlursuttag	Stereo, $\phi$ 3,5 mm
USB	BAKRE USB Typ A-kontakt
Stödd minneskapacitet	2 TB (max)
Maximalt antal mappar (album)	800
Maximalt antal filer (låtar)	8000
Filsystem	FAT16, FAT32
USB-portens effekt	DC OUT 5 V 0,5 A (max)
Ethernet-gränssnitt	LAN (100BASE-TX/10BASE-T)
AUX-ingång	Stereo, $\phi$ 3,5 mm uttag
Digital ingång	Optisk digital ingång (optisk kontakt)
Formatstöd	LPCM

## ■ AVSNITT OM FORMAT

### USB-A

USB-standard	USB 2.0 hög hastighet USB-masslagringsklass
--------------	--

### Wi-Fi-AVSNITT

Standard	IEEE802.11b / g / n
Frekvensband	2,4 GHz band (1 - 13 kan)
Säkerhet	WPA2™, blandat läge WPA2™/WPA™
Krypteringstyp	TKIP / AES
Autentiseringstyp	PSK WEP (64-bitars/128-bitars)
WPS-version	Version 2.0

## ■ Filformat

Den här apparaten stöder följande filformat :

- Den här apparaten stöder inte uppspelning av upphovsrättsskyddade musikfiler.
- Vi kan inte garantera uppspelning av alla filformat som stöds av den här apparaten.
- Uppspelning av en fil i ett format som inte stöds av den här enheten kan orsaka spräckligt ljud eller brus. Kontrollera i så fall för att se om den här apparaten stöder filformatet.
- Den här apparaten stöder inte uppspelning med VBR (Variable Bit Rate).
- Några av de anslutna enheterna (servrarna) kan klara av att konvertera filer i format som inte stöds av den här enheten och mata ut dem. Mer information finns i bruksanvisningen till din server.
- Filinformationen (samplingfrekvensen, osv.) som visas på den här apparaten och i uppspelningsprogramvaran kan skilja sig åt.

## USB-A

Filformat	Extension	Samplingsfrekvens	Bithastighet/ Antal kvantiseringsbitar
MP3	.mp3	32/44,1/48 kHz	16 till 320 kbps
AAC	.m4a/.aac	32/44,1/48/88,2/96 kHz	16 till 320 kbps
WMA	.wma	32/44,1/48 kHz	16 till 320 kbps
WAV	.wav	32/44,1/48/88,2/96/176,4/192 kHz	16/24 bit
FLAC	.flac	32/44,1/48/88,2/96/176,4/192 kHz	16/24 bit
AIFF	.aiff	32/44,1/48/88,2/96/176,4/192 kHz	16/24 bit
ALAC	.m4a	32/44,1/48/88,2/96/176,4/192 kHz	16/24 bit
DSD	.dff/.dsf	2,8/5,6 MHz	

## LAN (DLNA)\*

Filformat	Extension	Samplingsfrekvens	Bithastighet/ Antal kvantiseringsbitar
MP3	.mp3	32/44,1/48 kHz	16 till 320 kbps
AAC	.m4a/.aac	32/44,1/48/88,2/96 kHz	16 till 320 kbps
WMA	.wma	32/44,1/48 kHz	16 till 320 kbps
WAV	.wav	32/44,1/48/88,2/96/176,4/192 kHz	16/24 bit
FLAC	.flac	32/44,1/48/88,2/96/176,4/192 kHz	16/24 bit
AIFF	.aiff	32/44,1/48/88,2/96/176,4/192 kHz	16/24 bit

Filformat	Extension	Samplingsfrekvens	Bithastighet/ Antal kvantiseringsbitar
ALAC	.m4a	32/44,1/48/88,2/96/176,4/192 kHz	16/24 bit
DSD	.dff/.dsf	2,8/5,6 MHz	

\* : Huruvida en musikfil kan spelas upp via nätverket eller inte beror på nätverksservern även om filformatet anges ovan. Om du t.ex. använder Windows Media Player 11, går det inte att spela upp alla musikfiler på datorn. Du kan bara spela upp de som läggs till i biblioteket i Windows Media Player 11.

#### Obs!

- Specifikationerna kan ändras utan föregående meddelande.
- Vikt och mått är ungefärliga.

### Avfallshantering av produkter och batterier

#### Endast för Europeiska Unionen och länder med återvinningssystem



Dessa symboler på produkter, förpackningar och/eller medföljande dokument betyder att förbrukade elektriska och elektroniska produkter och batterier inte får blandas med vanliga hushållssopor.

För att gamla produkter och använda batterier ska hanteras och återvinnas på rätt sätt ska dom lämnas till passande uppsamlingsställe i enlighet med nationella bestämmelser.

Genom att ta göra det korrekt hjälper du till att spara värdefulla resurser och förhindrar eventuella negativa effekter på människors hälsa och på miljön.

För mer information om insamling och återvinning kontakta din kommun.

Olämplig avfallshantering kan beläggas med böter i enlighet med nationella bestämmelser.



#### Notering till batterisymbolen (nedanför):

Denna symbol kan användas i kombination med en kemisk symbol. I detta fall uppfyller den de krav som ställs i direktivet för den aktuella kemikalien.



### Försäkran om överensstämmelse (DoC)

Härmed deklarerar "Panasonic Corporation" att denna produkt överensstämmer med grundläggande krav och andra relevanta bestämmelser i direktiv 2014/53/EU.

Kunderna kan ladda ner en kopia av originalförsäkran (DoC) gällande våra RE-produkter från vår DoC-server :

<http://www.doc.panasonic.de>

Kontakt till Auktoriserad Representant :

Panasonic Marketing Europe GmbH, Panasonic Testing Centre, Winsbergring 15, 22525 Hamburg, Tyskland

#### WLAN :

Frekvensband som används : 2412 MHz - 2472 MHz (1 - 13 kan)

Max. utgående effekt : 20 dBm (EIRP)

#### Bluetooth® :

Frekvensband som används : 2402 MHz - 2480 MHz (klass2)

Max. utgående effekt : 9 dBm (EIRP)

Tak fordi du har købt dette produkt.

Læs venligst disse instruktioner omhyggeligt igennem, før du anvender produktet, og gem vejledningen til fremtidig brug.

- Om beskrivelserne i denne betjeningsvejledning
  - De sider, der henvises til, er angivet som “⇒ ○○”.
  - De viste illustrationer kan være forskellige fra dit apparat.
- En mere detaljeret betjeningsvejledning finder du i “Betjeningsvejledning” (PDF-format). Du kan downloade den fra websiden.  
[www.technics.com/support/](http://www.technics.com/support/)
- Du skal anvende Adobe Reader for at browse i eller udskrive “Betjeningsvejledning” (PDF-format). Du kan downloade og installere en version af Adobe Reader, som du kan anvende med dit operativsystem fra følgende website:  
<http://get.adobe.com/reader/>



## Indholdsfortegnelse

Sikkerhedsforskrifter	05
Installation	07
Referencevejledning for betjening	08
Forbindelser	11
Netværksindstillinger	12
Afspilning af CD'er	17
Sådan lytter du til DAB/DAB+ / FM-radio	18
Brug af Bluetooth®	19
Licenser	20
Specifikationer	21

## Tilbehør

AC-netledning (1)  
K2CMZDR00001

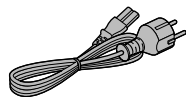

DAB-antenne (1)  
N1EYYY000015

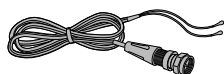

Fjernbetjening (1)  
N2QAYA000149

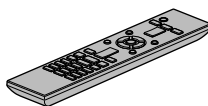

Batterier til  
fjernbetjeningen (2)



- Produktnumrene i disse driftsvejledninger er gældende fra og med juli 2017.
- Ændringer kan ske.
- Brug ikke AC-netledning med andet udstyr.

**Advarsel****Enheden**

- For at mindske risikoen for brand, elektrisk stød eller produktskade:
  - Denne enhed må ikke udsættes for regn, fugt, dryp eller sprøjt.
  - Genstande, der indeholder væsker, såsom vaser, må ikke placeres oven på enheden.
  - Brug kun anbefalet tilbehør.
  - Dæksler må ikke fjernes.
  - Du må ikke selv reparere enheden. Vedligeholdelse må udelukkende udføres af kvalificerede teknikere.
  - Pas på, at der ikke falder metalgenstande ned i enheden.
  - Anbring ikke tunge genstande på enheden.

**AC-netledning**

- For at mindske risikoen for brand, elektrisk stød eller produktskade:
  - Sørg for, at strømforsyningsspændingen svarer til den spænding, der er angivet på apparatet.
  - Indsæt stikproppen helt ind i stikdåsen eller elkontakten.
  - Lad være med at bøje eller trække i ledningen eller stille tunge genstande på den.
  - Rør ikke stikket med våde hænder.
  - Hold fast på stikproppen, når du trækker ledningen ud.
  - Brug aldrig en ødelagt stikprop eller stikdåse.
- Strømsstikket anvendes til at afbryde enheden med.
 

Installer denne enhed, så strømsstikket øjeblikkeligt kan tages ud af stikkontakten.
- Kontroller, at jordbenet på netstikket er sikkert tilsluttet for at undgå elektrisk stød.
  - Et apparat med KLASSE I-konstruktion skal sluttes til en netstikkontakt med en beskyttelsesjording.

**Forsigtig!****Enheden**

- Åben ild, såsom tændte stearinlys, må ikke anbringes oven på enheden.
- Enheden kan modtage radiointerferens under brug af tændte mobiltelefoner. Hvis der forekommer interferens, skal du øge afstanden mellem enheden og mobiltelefonen.
- Denne enhed er beregnet til brug i fastlandsklimaer og tropeklimaer.
- Læg ikke noget oven på enheden. Den kan blive meget varm, når den er tændt.
- Denne enhed indeholder en laser. Justering eller indgreb på anden måde, end hvad der angives heri kan resultere i farlig bestråling.
- Se ikke på laseren med genstande som et forstørrelsesglas, som kan forårsage personskade.
- Hold magnetiske genstande væk fra produktet. De stærke magneter på indersiden af topdækslet og diskbakken kan beskadige kreditkort, rejsekort, ure og andre genstande.

**Placering**

- Anbring enheden på en plan, vandret overflade.
- For at mindske risikoen for brand, elektrisk stød eller produktskade:
  - Enheden må ikke installeres eller anbringes i en reol, et indbygget skab eller et andet aflukket område. Sørg for god ventilation til enheden.
  - Ventilationshullerne må ikke tilstoppes med aviser, duge, gardiner og lignende genstande.
  - Enheden må ikke udsættes for direkte sollys, høje temperaturer, høj luftfugtighed eller kraftige vibrationer.
- Løft eller bær ikke enheden ved at holde i top- eller frontdækslet. Dette kan medføre tab af enheden, hvilket kan resultere i personskade eller funktionsfejl på enheden.

## Batteri

- Fare for eksplosion, hvis batteriet ikke udskiftes korrekt. Udskift kun med den type, der anbefales af fabrikanten.
- En forkert håndtering af batterier kan forårsage lækage fra elektrolyten, og dette kan udløse en brand.
  - Fjern batteriet, hvis fjernbetjeningen ikke skal anvendes i længere tid. Opbevar batterierne køligt og mørkt.
  - Udsæt dem ikke for varme eller direkte ild.
  - Batteriet eller batterierne må ikke udsættes for direkte sollys i en bil i en længere periode, hvor døre eller vinduer er lukket.
  - Skil dem ikke ad, og lad være med at kortslutte dem.
  - Alkaline eller mangan-batterier må ikke genoplades.
  - Brug ikke batterier, hvis beklædning er taget af.
  - Brug ikke gamle og nye batterier eller forskellige slags på samme tid.
- Kontakt de lokale myndigheder eller din forhandler for at spørge om den korrekte bortskaffelsesmetode for batterierne.

## Højtalere

- Pas på, hvis der er børn i nærheden.
- Sæt ikke fingeren i basrefleksportene bag på enheden. Pas især på børn, da de kan komme til skade.
- Enheden må ikke bæres ved at holde i subwooferen i bunden af enheden.
- Undgå at røre ved højttalermembranen nederst på enheden. Dette kan forårsage skade på membranen, som kan resultere i, at lyden ikke udsendes korrekt.



## Installation

Sluk for alt udstyr inden tilslutning, og læs de relevante betjeningsanvisninger. Sørg for at løfte enheden, når du flytter den. Enheden må ikke trækkes hen over gulvet.

- Enheden må ikke bæres ved at holde i subwooferen i bunden af enheden.

## Bemærkninger på højttalerne

Disse højttalere har ingen magnetisk afskærmning. Undgå at placere dem i nærheden af tv'er, pc'er eller andet udstyr, som nemt påvirkes af magnetisme.

- Afspilning af musik ved høj lydstyrke i længere tid kan beskadige systemet og forkorte hele systemets levetid.
- Skru ned for lydstyrken under følgende forhold for at undgå skader:
  - Når der afspilles forvrænget lyd
  - Når lydkvaliteten justeres
  - Når der tændes/slukkes for enheden

## For optimale lydeffekter

Kvaliteten og styrken af baslyden, lydlokaliseringspræstation, lydmiljø osv. varierer alt efter enhedens installationssted, lytteposition, rumforholdene og andre faktorer. Se informationen nedenfor ved installation af højttalerne.

### Sådan fastslås installationsstedet

- Anbring enheden på en jævn og stabil overflade.
- For at minimere forskellen i lyd kvalitet mellem venstre og højre skal denne enhed installeres på en sådan måde, at de akustiske forhold (refleksion og lydabsorption) omkring enheden kan være de samme.

### Justering af afstand mellem denne enhed og væggen

- Hvis du installerer denne enhed tæt på en væg eller i et hjørne, bliver baslyden kraftigere, men når enheden stilles for tæt på væggen/hjørnet, kan lydlokaliseringen og lydmiljøet blive forringet. Hvis dette opstår, skal du justere afstanden mellem enheden og væggen.

### Justering med funktionen Space Tune

- Du kan justere lyd kvaliteten i forhold til installationsstedet.

## Vedligeholdelse af enheden

Træk AC-netledningen ud af stikkontakten, før der udføres vedligeholdelse. Rengør enheden med en blød klud.

- Hvis der er meget snavs, skal du vride en våd klud godt for at tørre snavset af, og tør den derefter med en blød klud.
- Brug ikke opløsningsmidler, herunder benzin, fortynder, sprit, opvaskemiddel, klude imprægneret med et kemikalie osv. Hvis du gør dette, kan det forårsage, at kabinettets udvendige side eller belægning skæmmes, eller at belægningen skaller af.

## Denne enhed (forside)

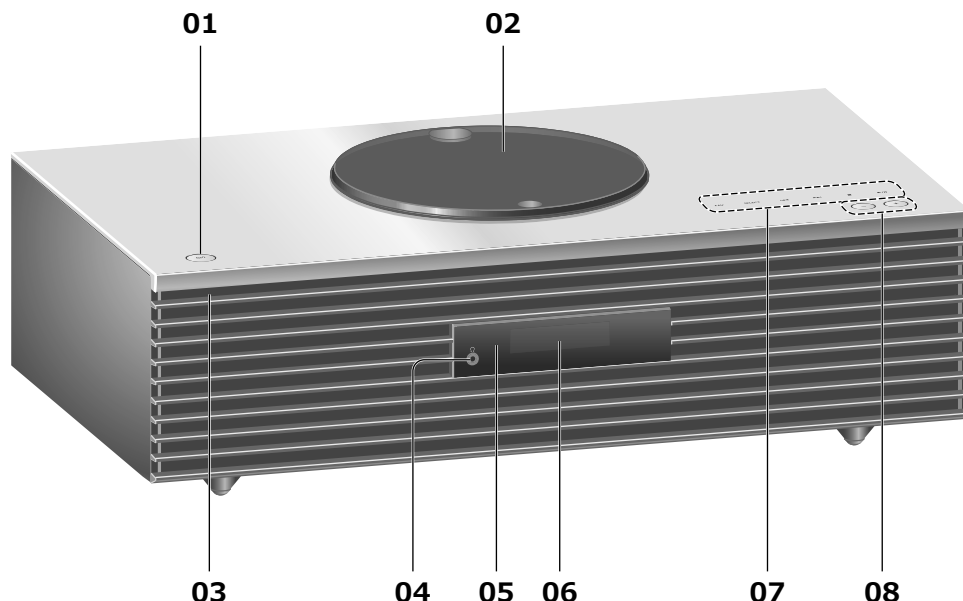

### 01 Standby/tænd-knap (⏻/⏻)

- Tryk for at skifte enheden fra standby-tilstand eller omvendt. I standby-tilstand forbruger enheden stadig en lille mængde strøm.

### 02 Topdæksel

- Topdækslet kan glide til begge sider.
- Magneten er indbygget for at holde topdækslet lukket.
- Brug ikke for megen tvang på topdækslet, når du glider det. Hvis du gør det, kan der opstå fejlfunktion.
- Lad ikke topdækslet stå åbent i længere tid. Dette kan forårsage, at linsen bliver snavset.

(⇒ 17)

### 03 Strømindikator

- Blå: Enheden er slået til.
- Slukket: Denne enhed er i standby-tilstand.

### 04 Stik til hovedtelefoner

- Hvis stikket er tilsluttet, udsendes der ingen lyd fra højttalerne.
- Overdreven lydpres fra øretelefoner og hovedtelefoner kan forårsage nedsat hørelse.
- Når der lyttes ved fuld lydstyrke i lange perioder, kan det ødelægge brugerens ører.

### 05 Fjernbetjenings-sensoren

- Modtagelsesafstand:  
Inden for ca. 7 m direkte forfra
- Modtagelsesvinkel:  
Ca. 30° mod venstre og højre

### 06 Visning

- Indgangskilde, ur, afspilningsstatus osv. vises.

### 07 Berøringsstaster

- [FAV]:  
Vælg din favoritradiostation eller afspilningsliste (DAB/DAB+ / FM / Internet Radio / Spotify)
- [SELECT]:  
Skift indgangskilden
- [◀◀], [▶▶], [■], [▶/||]:  
Betjeningsknapper til afspilning (f.eks. "CD")

Stop	■
Pausestop	▶/   • Tryk endnu en gang for at fortsætte.
Spring over	◀◀ ▶▶
Søg	Tryk på [◀◀] eller [▶▶], og hold knappen inde.

- Hver gang du trykker på en tast, lyder der et bip.
- Læg ikke genstande oven på enheden.

### 08 Justér lydstyrken

- 0 (min) til 100 (maks)



## Denne enhed (bagside)

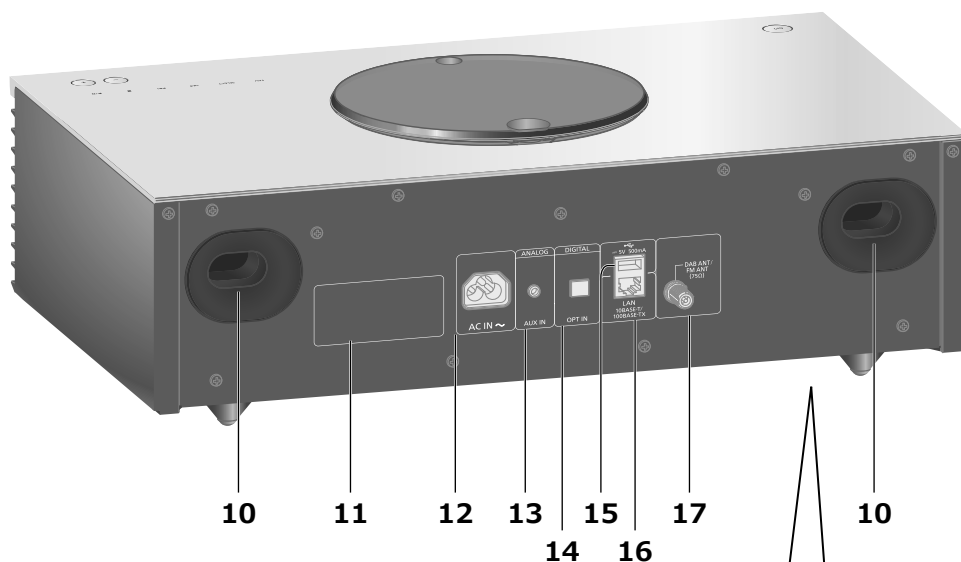

### 10 Basrefleksport

### 11 Produktidentifikationsmærkning

- Modelnummeret står angivet.

### 12 AC-indgangstilslutningspunkt (⎓)

(⇒ 11)

### 13 AUX-indgangstilslutningspunkt

- Du kan tilslutte en bærbar lydafspiller mv. med et analogt lyd kabel (medfølger ikke) til enheden og afspille musik.

### 14 Optisk digitalt indgangstilslutningspunkt

- Du kan tilslutte en dvd-afspiller mv. med et optisk digitalt lyd kabel (medfølger ikke) og afspille musik.
- Denne enheds digitale lydindgangstilslutningspunkt kan kun detektere følgende lineære PCM-signaler. Hvis du vil have flere oplysninger, skal du se betjeningsvejledningen til enheden.
  - Samplingsfrekvens:  
32/44,1/48/88,2/96 kHz
  - Antal kvantiseringsbit:  
16/24 bit

### 15 USB-A terminal DC 5 V 500 mA

- Du kan tilslutte en USB-enhed til enheden og afspille musik gemt på USB-enheden.
- Denne enhed garanterer ikke tilslutning til alle USB-apparater.  
En mere detaljeret betjeningsvejledning finder du i "Betjeningsvejledning" (PDF-format).  
[www.technics.com/support/](http://www.technics.com/support/)

### 09 Subwoofer

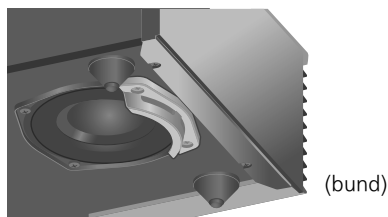

- Enheden må ikke installeres på en ujævn overflade. Dette kan forårsage, at subwooferen bliver beskadiget.
- Enheden må ikke bæres ved at holde i subwooferen.



### 16 LAN-indgangstilslutningspunkt

(⇒ 12)

### 17 DAB ANT / FM ANT-terminal

(⇒ 11, 18)

## Fjernbetjening

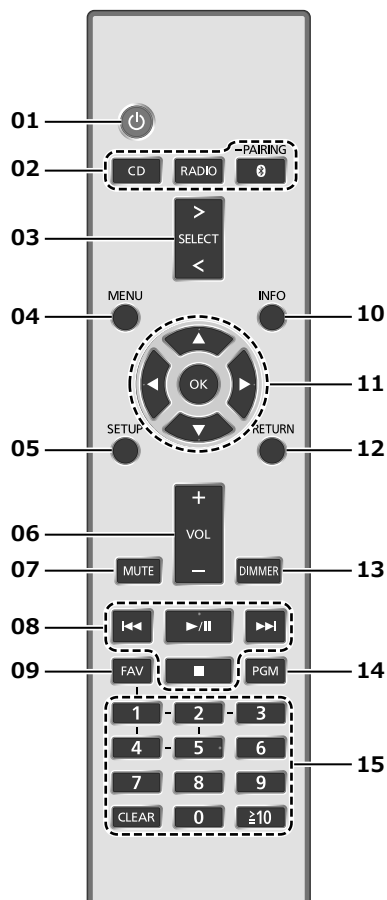

### ■ Brug af fjernbetjeningen

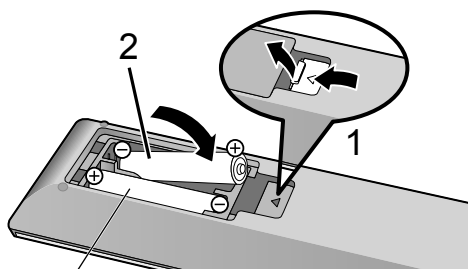

R03/LR03, AAA  
(Alkaline eller mangan-batterier)

#### Bemærk

- Isæt batteriet så polerne (+ og -) passer sammen med polerne i fjernbetjeningen.
- Peg den mod fjernbetjeningens signalsensor på dette apparat. (⇒ 8)
- Hold batterierne uden for børns rækkevidde for at forhindre, at de sluger dem.

#### 01 [⏻]: Standby/tænd-knap

- Tryk for at skifte enheden fra standby-tilstand eller omvendt. I standby-tilstand forbruger enheden stadig en lille mængde strøm.

#### 02 [CD]/[RADIO]/[⊗-PAIRING]: Vælg den enhed, der skal betjenes (⇒ 17, 18, 19)

#### 03 [>SELECT<]: Skift indgangskilden

#### 04 [MENU]: Gå ind i menuen (⇒ 17, 18, 19)

#### 05 [SETUP]: Gå ind i opsætningsmenuen

#### 06 [+VOL-]: Justér lydstyrken

- 0 (min) til 100 (maks)

#### 07 [MUTE]: Dæmp lyden

- Tryk på [MUTE] igen for at afslutte. "MUTE" bliver også afsluttet, når du justerer lydstyrken, eller når du sætter enheden på standby.

#### 08 Betjeningsknapper til afspilning

#### 09 [FAV]: Vælg din favoritradiostation eller afspilningsliste (DAB/DAB+ / FM / Internet Radio / Spotify).

- Du kan gemme op til fem favoritstationer. Tryk på [FAV] og hold knappen nede, mens favoritstationen eller afspilningslisten afspilles, for at gemme. Vælg det nummer, du vil gemme, og tryk derefter på [OK].

#### 10 [INFO]: Vis indhold oplysninger

- Tryk på denne knap for at vise nummer, kunstner og albumnavne, filtype, samplingsfrekvens og andre oplysninger. (Oplysningerne varierer afhængig af indgangskilden.)

#### 11 [▲], [▼], [◀], [▶]/[OK]: Valg/OK

#### 12 [RETURN]: Gå tilbage til forrige skærm

#### 13 [DIMMER]: Tilpas lysstyrken på displaypanelet

- Hvis displayet er slukket, vil det kun lyse op i et par sekunder, når du betjener denne enhed. Før displayet slukker igen, vil "Display Off" blive vist i nogle få sekunder.
- Tryk gentagne gange for at skifte lysstyrken.

#### 14 [PGM]: Indstil programfunktionen

#### 15 Nummertasterne osv.

- Valg af et 2-cifret nummer  
Eksempel:  
16: [≥10] > [1] > [6]
- Valg af et 4-cifret nummer  
Eksempel:  
1234: [≥10] > [≥10] > [≥10] > [1] > [2] > [3] > [4]
- [CLEAR]: Ryd den indtastede værdi.

## Antennetilslutning

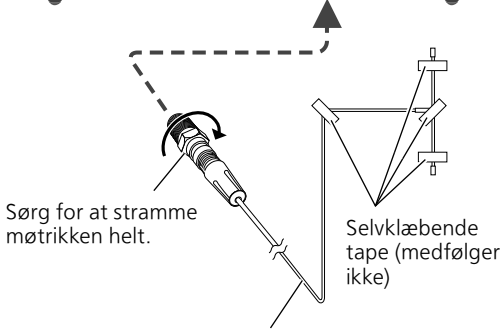
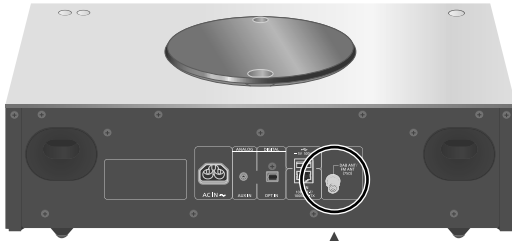

DAB-indendørsantenne (medfølger)

- Denne enhed kan modtage DAB+- og FM-stationer med DAB-antennen.
- Tape antennen fast til en væg eller lignende på det sted med mindst mulig interferens.
- Hvis radiomodtagelsen er dårlig, kan du bruge en DAB-udendørsantenne (medfølger ikke).

## AC-netledningsforbindelse

Forbind først efter at alle andre forbindelser er udført.



- Brug kun den medfølgende AC-netledning.
- AC-netledningen må ikke tilsluttes, før alle andre tilslutninger er blevet udført.
- Isæt kabelstikkene korrekt.
- Bøj ikke kablerne ved skarpe vinkler.
- Trådløst LAN (Wi-Fi®)-indstillingen kan starte, når denne enhed er tændt. Hvis du vil deaktivere wi-fi-indstillingen, skal du vælge "Off" på skærmen "Wi-Fi Setup". Vælg "On" for at beholde wi-fi-indstillingen. (⇒ 13)

### Bemærk

- Denne enhed forbruger en lille mængde AC-strøm (⇒ 21) selv når enheden er i standbytilstand. Tag stikket ud af hovedstikkontakten, hvis du ikke skal bruge enheden i en længere periode. Anbring enheden, så stikket let kan fjernes.

# Netværksindstillinger

Du kan streame musik fra en iOS-enhed (iPhone/iPad/iPod), en Android™ enhed eller en PC (Mac/Windows) til enheden ved hjælp af AirPlay eller DLNA-funktion. For at bruge disse funktioner skal denne enhed bruge det samme netværk som en AirPlay kompatibel enhed eller DLNA-kompatibel enhed.

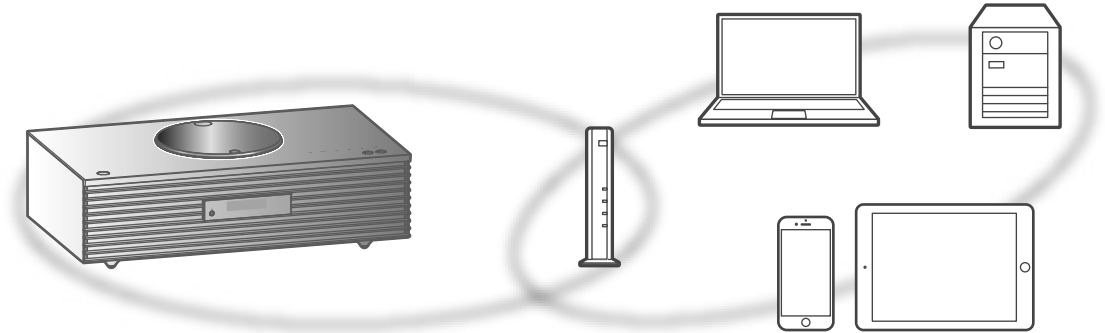

Enheden kan forbindes til en router ved hjælp af et LAN-kabel eller indbygget Wi-Fi®. For en stabil tilslutning til netværket anbefales en kablet LAN-forbindelse.

## Bemærk

- Hvis du forsøger at ændre netværksindstillingerne umiddelbart efter, du har tændt for denne enhed, kan det tage nogen tid, før netværkets opsætningsside vises.
- Hvis "Firmware update is available" vises, efter at netværksforbindelsen er oprettet, er firmwaren til denne enhed tilgængelig.
  - For oplysninger om opdateringen bedes du se følgende websted.  
[www.technics.com/support/firmware/](http://www.technics.com/support/firmware/)

## Kablet LAN-forbindelse

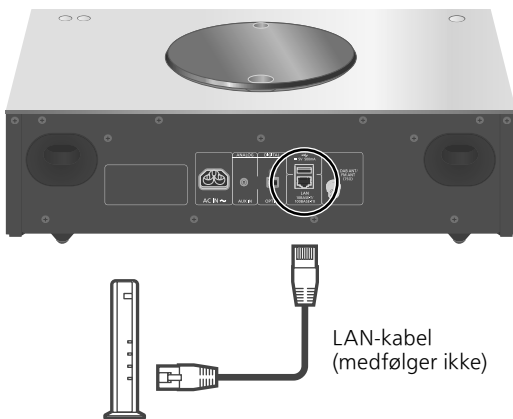

Bredbånds-router, osv.

### 3 Tilslut netledningen til denne enhed og tryk på [⏻]. (⇒ 11)

- Når tilslutningen er oprettet, vises "⚡".

## Bemærk

- Mens AC-netledningen er frakoblet, skal LAN-kablet være tilsluttet eller frakoblet.
- Brug kategori 7 eller højere, lige LAN-kabler (STP) for tilslutning til perifere enheder.
- Hvis du isætter et andet kabel end et LAN-kabel i LAN-porten, kan det beskadige enheden.
- Når et LAN-kabel er tilsluttet, kan Wi-Fi-funktionen blive frakoblet.

1 Tag AC-netledningen ud.

2 Tilslut denne enhed til en bredbåndsrouter osv. ved hjælp af et LAN-kabel.

## Trådløs LAN-tilslutning

### ■ Klargøring

- ① Tag AC-netledningen ud.
- ② Tag LAN-kablet ud.
- ③ Aktiver den trådløse routers frekvensbånd på 2,4 GHz.
- ④ Anbring denne enhed så tæt på den trådløse router som muligt.
- ⑤ Tilslut AC-netledningen til enheden. (⇒ 11)

### Bemærk

- Indstillingen vil blive annulleret efter den fastsatte frist. I så fald, prøv indstillingen igen.
- For at afslutte denne indstilling midt under, tryk [■] eller sæt enheden til standby-tilstand.

### ■ Indstillinger for første gang

#### 1 Tryk på [⏻], for at tænde for enheden.

- "Wi-Fi Setup" vises.

#### 2 Tryk på [▲], [▼] for at vælge "On", og tryk derefter på [OK].

- "WAC Mode for iOS" starter automatisk.

#### 3 (For "WAC Mode for iOS")

**Fortsæt til trin 2 af "Brug af WAC (trådløs konfiguration af tilbehør)" (⇒ 14).**

(For en anden metode til indstilling af et netværk)

**Vælg en netværksindstillingsmetode.**

### Bemærk

- Når denne enhed er sat på standby-tilstand og tændt før Wi-Fi indstillingen er færdig, bliver "Wi-Fi Setup" vist. Udfør Wi-Fi indstillingen eller vælg "Off".

### ■ Vælg en metode til indstilling af et netværk

Bruger du en iPod touch/iPhone/iPad?

↓ Ja

**Brug af WAC (trådløs konfiguration af tilbehør) (⇒ 14)**

↓ Nej

Understøtter din trådløse netværksrouter WPS (Wi-Fi Protected Setup™)?

↓ Ja

(WPS-knap)

**Anvendelse af WPS-knappen (⇒ 14)**

(WPS PIN-koden)

**Brug af WPS PIN-koden (⇒ 15)**

↓ Nej

Bruger du en Android-enhed?

↓ Ja

**Anvendelse af "Technics Music App" (⇒ 15)**

↓ Nej

**Brug af en internetbrowser (⇒ 16)**

### ■ Indstillinger ved brug af [SETUP] menu

#### 1 Tryk på [SETUP].

#### 2 Tryk på [▲], [▼] flere gange for at vælge "Network", og tryk derefter på [OK].

- Når "Wi-Fi" skærmen bliver vist, tryk da [OK].

#### 3 Tryk på [▲], [▼] for at vælge "On", og tryk derefter på [OK]. (Den trådløse netværksindstilling er aktiveret.)

#### 4 Vælg en netværksindstillingsmetode.

## ■ Brug af WAC (trådløs konfiguration af tilbehør)

“WAC Mode for iOS”

Du kan sende dens Wi-Fi-konfiguration til enheden ved hjælp af en iPhone/iPad/iPod touch.

- Understøttede enheder:  
iPhone/iPad/iPod touch (iOS version 7.0 eller senere)
- De følgende forklaringer er baseret på en iPhone.
- Sørg for at din iPhone på forhånd er tilsluttet dit trådløse netværk derhjemme.
- Enheden anvender kun frekvensbåndet på 2,4 GHz. Kontrollér, at din iPhone er tilsluttet båndet på 2,4 GHz.

### 1 Tryk på [▲], [▼] på fjernbetjeningen for at vælge “WAC Mode for iOS” og tryk derefter på [OK].

- “Setting” vises.

### 2 Gå til Wi-Fi-indstillinger på din iPhone.

### 3 Vælg “Technics SC-C70 \*\*\*\*\*” under “SET UP NEW AIRPLAY SPEAKER...” på din iPhone.

- “\*\*\*\*\*” står for et tegn, der er unikt for hvert sæt.

### 4 “AirPlay Setup” skærmen vises på din iPhone.

- Enheden vises som “Technics SC-C70 \*\*\*\*\*”. Du ændrer navnet ved at indtaste et nyt navn for at erstatte det eksisterende. Du kan også ændre navnet, efter netværksforbindelsen er blevet etableret.
- Du kan indstille en adgangskode for enheden under “SPEAKER PASSWORD”. (Du skal bruge denne adgangskode, hvis du efterfølgende foretager netværksindstillinger via internetbrowseren.)

### 5 Vælg “Next” for at anvende indstillingerne.

- “Linking” vises.
- Når tilslutningen er oprettet, vises “Success”.
  - “Fail” vises muligvis, hvis forbindelsen ikke blev fuldført. Prøv denne metode igen fra menuen [SETUP]. Hvis “Fail” stadig vises, skal du prøve andre metoder (⇒ 13).

### 6 Tryk på [OK] på fjernbetjeningen for at afslutte denne indstilling.

- “ ” vises.

#### Bemærk

- Mac (OS X 10.9 eller senere med AirPort Utility 6.3.1. eller senere) understøtter også WAC (Wireless Accessory Configuration).

## ■ Anvendelse af WPS-knappen

“WPS Push”

Hvis din trådløse router understøtter WPS, kan du oprette en forbindelse ved at trykke på WPS-knappen.

- En kompatibel trådløs router har muligvis et WPS-identifikationsmærke.

### 1 Tryk på [▲], [▼] på fjernbetjeningen for at vælge “WPS Push” og tryk derefter på [OK].

- “WPS” vises. Afslut trin 2 inden for 2 minutter.

### 2 Når “WPS” vises, skal du trykke på WPS-knappen på den trådløse router.

Eksempel:

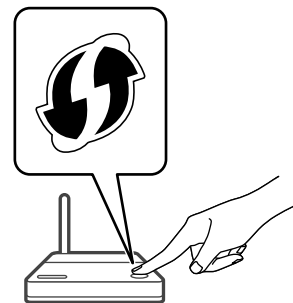

- “Linking” vises.
- Når tilslutningen er oprettet, vises “Success”.
  - “Fail” vises muligvis, hvis forbindelsen ikke blev fuldført. Prøv denne metode igen fra menuen [SETUP]. Hvis “Fail” stadig vises, skal du prøve andre metoder (⇒ 13).

### 3 Tryk på [OK] på fjernbetjeningen for at afslutte denne indstilling.

- “ ” vises.

## ■ Brug af WPS PIN-koden

“WPS PIN”

Hvis din trådløse router understøtter WPS, kan du oprette en forbindelse ved at indtaste WPS PIN-koden.

- Se den trådløse routers brugervejledning for at få yderligere oplysninger om, hvordan du indtaster PIN-koden.

### 1 Tryk på [▲], [▼] på fjernbetjeningen for at vælge “WPS PIN” og tryk derefter på [OK].

- PIN-koden vises. Afslut trin 2 inden for 2 minutter.

### 2 Indtast PIN-koden i den trådløse router fra PC osv.

- “Linking” vises.
- Når tilslutningen er oprettet, vises “Success”.
  - “Fail” vises muligvis, hvis forbindelsen ikke blev fuldført. Prøv denne metode igen fra menuen [SETUP]. Hvis “Fail” stadig vises, skal du prøve andre metoder (⇒ 13).

### 3 Tryk på [OK] på fjernbetjeningen for at afslutte denne indstilling.

- “” vises.

#### Bemærk

- Afhængigt af en router kan andre tilsluttede enheder midlertidigt miste deres forbindelse.
- For detaljer henvises til betjeningsvejledningen til den trådløse router.

## ■ Anvendelse af “Technics Music App”

“Setup from Browser”

Hvis du installerer den tilegnede app “Technics Music App” (gratis) på din Android-enhed, kan du sætte en forbindelse op ved at bruge denne applikation.

- Hvis du bruger en Android-enhed, kan du downloade app’en fra Google Play™.
- Tjek dit password til dit trådløse hjemmenetværk.
- Sørg for at din Android-enhed på forhånd er tilsluttet dit trådløse netværk derhjemme.
- Enheden anvender kun frekvensbåndet på 2,4 GHz. Kontrollér, at din Android-enhed er tilsluttet båndet på 2,4 GHz.

### 1 Tryk på [▲], [▼] på fjernbetjeningen for at vælge “Setup from Browser” og tryk derefter på [OK].

- “Setting” vises.

### 2 Start “Technics Music App” på Android-enheden.

### 3 Vælg “” og gå til Wi-Fi-indstillinger.

### 4 Skriv dit password til dit trådløse hjemmenetværk.

### 5 Vælg “Next” for at anvende indstillingerne.

- “Linking” vises.
- Når tilslutningen er oprettet, vises “Success”.
  - “Fail” vises muligvis, hvis forbindelsen ikke blev fuldført. Prøv denne metode igen fra menuen [SETUP]. Hvis “Fail” stadig vises, skal du prøve andre metoder (⇒ 13).
- Afhængigt af enheden er det muligt, at hele skærbilledet for forbindelsen ikke vises.

### 6 Sørg for at tilslutte din Android-enhed tilbage til dit trådløse hjemmenetværk.

### 7 Tryk på [OK] på fjernbetjeningen for at afslutte denne indstilling.

- “” vises.

## ■ Brug af en internetbrowser

“Setup from Browser”

Du kan få adgang til denne enheds netværksindstillinger fra internetbrowseren på din iOS-enhed (iOS version 6.1.6 eller tidligere), Android-enhed, PC, etc.

- Enheden anvender kun frekvensbåndet på 2,4 GHz. Kontrollér, at enheden kan tilsluttes båndet på 2,4 GHz.
- De følgende forklaringer er baseret på en Android-enhed.

### 1 Tryk på [▲], [▼] på fjernbetjeningen for at vælge “Setup from Browser” og tryk derefter på [OK].

- “Setting” vises.

### 2 Gå til Wi-Fi-indstillinger på din kompatible enhed og vælg “00 Setup \*\*\*\*\*” for at oprette forbindelse til enheden.

- “\*\*\*\*\*” står for et tegn, der er unikt for hvert sæt.

### 3 Start internetbrowseren og skriv “http://192.168.1.12/” i URL adressefeltet og vis siden.

- Eksempler på internetbrowsere
  - iOS-enhed/Mac: Safari
  - Android-enhed: Google Chrome™
  - PC: Windows Internet Explorer
- Hvis siden ikke vises, skal du se følgende webside.  
[www.technics.com/support/](http://www.technics.com/support/)

### 4 Vælg “Search wireless network”.

### 5 Vælg navnet på dit trådløse hjemmenetværk (netværksnavn (SSID)), og indtast password for dette netværk.

### 6 Vælg “JOIN” for at anvende indstillingerne.

- “Linking” vises.
- Når tilslutningen er oprettet, vises “Success”.
  - “Fail” vises muligvis, hvis forbindelsen ikke blev fuldført. Prøv denne metode igen fra menuen [SETUP]. Hvis “Fail” stadig vises, skal du prøve andre metoder (⇒ 13).
- Afhængigt af enheden er det muligt, at hele skærmbilledet for forbindelsen ikke vises.

### 7 Sørg for at tilslutte din kompatible enhed tilbage til dit trådløse hjemmenetværk.

## 8 Tryk på [OK] på fjernbetjeningen for at afslutte denne indstilling.

- “” vises.

#### Bemærk

- Aktivér JavaScript og Cookies i dine browserindstillinger.
- Hvis adgangskoden bliver videregivet til tredjepart, er der fare for, at den kan bruges til svig. Du skal sørge for at anvende adgangskoden med omhu. Panasonic påtager sig intet ansvar for skade forårsaget af svig.



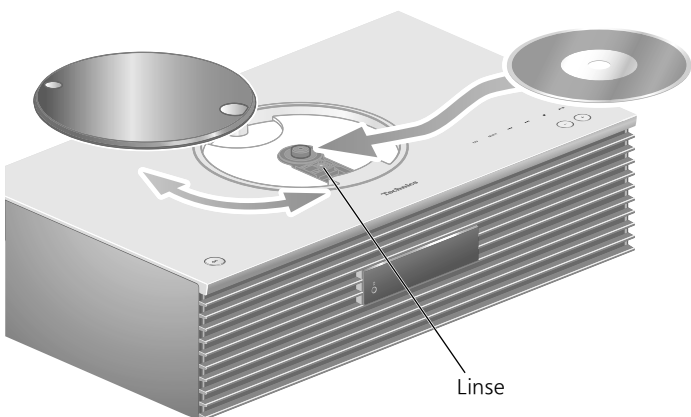

**1 Tryk på [⏻] for at tænde for enheden.**

**2 Tryk på [CD].**

**3 Åbn topdækslet med en glidende bevægelse, og indsæt derefter en CD.**

- Topdækslet kan glide til begge sider.
- Indsæt cd'en med mærkaten opad, og tryk derefter på midten af cd'en, indtil der lyder et klik.

**4 Luk topdækslet med en glidende bevægelse.**

- Denne enhed kan ikke afspille en CD, mens topdækslet er åbent.

**5 Tryk på [▶/||].**

#### ■ Sådan skubber du en CD ud

- ① Åbn topdækslet med en glidende bevægelse.
- ② Skub cd'en ud.

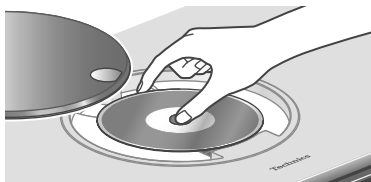

- Pas på, at du ikke trykker på cd'en med topdækslet.
- Skub cd'en ud, når den er holdt op med at dreje.

#### Bemærk

- Pas på ikke at få fingeren fanget i topdækslet, når du åbner/lukker det.
- Vær forsigtig med ikke at røre ved linserne med dine fingre.
- Linserne lyser, når følgende handlinger udføres uden indsat CD. Dette er ikke en funktionsfejl.
  - Når der tændes for strømmen
  - Når "CD" vælges som indgangskilden
  - Når du åbner og lukker topdækslet

#### ■ Gentag afspilning/Tilfældig gentagelsesafspilning

- ① Tryk på [MENU].
  - ② Tryk på [▲], [▼] flere gange for at vælge "Repeat"/"Random", og tryk derefter på [OK].
  - ③ Tryk på [▲], [▼] flere gange for at vælge et emne, og tryk derefter på [OK].
- Under tilfældig afspilning kan du ikke skifte til det tidligere spor.

#### ■ Afspilning af program

- ① Tryk på [PGM] i stoppet tilstand.
  - "Program Mode" skærmen vises.
- ② Tryk på de numeriske knapper for at vælge spor.
  - Gentag dette trin for at foretage flere valg.
- ③ Tryk på [▶/||] for at starte afspilningen.
  - Tryk på [◀] eller [▶] i stopfunktionen for at kontrollere den programmerede rækkefølge.
  - Tryk på [CLEAR] i stopfunktionen for at slette det seneste spor.
  - Tryk på [PGM] i stopfunktionen for at afbryde programfunktionen. Programmet vil blive gemt.
  - Tryk på [■] i stopfunktionen, og vælg "Yes" for at annullere programfunktionen. (Programhukommelsen vil blive slettet.)

#### Bemærk

- Programhukommelsen slettes, når cd'en udskiftes.
- Programfunktionen annulleres, når tilfældig gentagelsesafspilning indstilles.

## Sådan gemmer du DAB-/DAB+-stationer

For at lytte til DAB-/DAB+-udsendelser skal de tilgængelige stationer gemmes på denne enhed.

- Enheden vil automatisk begynde at scanne og gemme de stationer, der er tilgængelige i dit land, hvis hukommelsen er tom.

### 1 Tryk på [RADIO] for at vælge "DAB/DAB+".

### 2 "Auto Scan" starter automatisk.

- "Scan Failed" vises, hvis den automatiske scanning ikke kan udføres. Find stedet, der har den bedste modtagelse (⇒ 11), og scan så efter DAB-/DAB+-stationer igen.

## ■ Sådan lytter du til de forudindstillede DAB-/DAB+-stationer

- ① Tryk på [MENU].
- ② Tryk på [▲], [▼] flere gange for at vælge "Tuning Mode", og tryk derefter på [OK].
- ③ Tryk på [▲], [▼] for at vælge "Station", og tryk derefter på [OK].
- ④ Tryk på [◀◀], [▶▶] for at vælge stationen.

## Sådan forudindstiller du DAB-/DAB+-stationer

Du kan forudindstille op til 20 DAB-/DAB+-stationer.

### 1 Tryk på [RADIO] for at vælge "DAB/DAB+".

### 2 Tryk på [PGM], mens du lytter til en DAB-udsendelse.

### 3 Tryk på [◀◀], [▶▶] eller de numeriske knapper for at vælge den ønskede forudindstillede kanal, og tryk derefter på [PGM].

- Forudindstilling er ikke tilgængelig, hvis stationen ikke sender noget, eller når den sekundære tjeneste er valgt.
- Den station, som er lagret på en kanal, slettes, hvis en anden station forudindstilles på den pågældende kanal.

## ■ Sådan lytter du til forudindstillede DAB-/DAB+-stationer

- ① Tryk på [MENU].
- ② Tryk på [▲], [▼] flere gange for at vælge "Tuning Mode", og tryk derefter på [OK].
- ③ Tryk på [▲], [▼] for at vælge "Preset", og tryk derefter på [OK].
- ④ Tryk på [◀◀], [▶▶] eller de numeriske knapper for at vælge station.

## Sådan gemmer du FM-stationer

Du kan indstille op til 30 kanaler.

- En tidligere gemt station overskrives, når en anden station vælges til samme kanal ved forudindstilling.

### 1 Tryk på [RADIO] flere gange for at vælge "FM".

### 2 Tryk på [MENU].

### 3 Tryk på [▲], [▼] flere gange for at vælge "Auto Preset", og tryk derefter på [OK].

### 4 Tryk på [▲], [▼] for at vælge et emne og tryk derefter på [OK].

#### Lowest:

Sådan startes den automatiske forudindstilling med den laveste frekvens (FM 87,50).

#### Current:

Sådan startes den automatiske forudindstilling med den aktuelle frekvens.

- Tuneren begynder at forudindstille alle de stationer, den kan modtage, på kanalerne i stigende rækkefølge.
- Fabriksindstillingen er "Lowest".

## ■ Sådan lytter du til en forudindstillet FM-station

- ① Tryk på [MENU].
- ② Tryk på [▲], [▼] flere gange for at vælge "Tuning Mode", og tryk derefter på [OK].
- ③ Tryk på [▲], [▼] for at vælge "Preset", og tryk derefter på [OK].
- ④ Tryk på [◀◀], [▶▶] eller de numeriske knapper for at vælge kanalen.

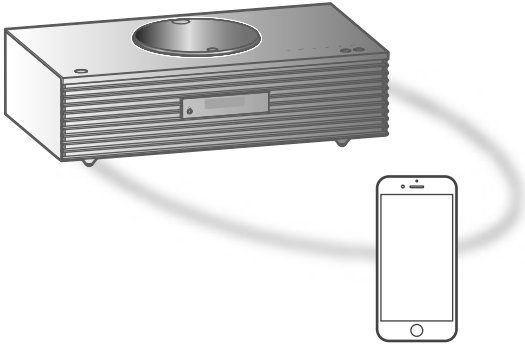

Bluetooth®-enhed

## Parring af en Bluetooth®-enhed

- Tænd for enhedens Bluetooth®-funktion, og anbring apparatet tæt ved denne enhed.
- Hvis en Bluetooth®-enhed allerede er tilsluttet, skal den frakobles.

### 1 Tryk på [⌘-PAIRING].

- Når "Pairing" vises på displayet, skal du gå videre til trin 5.

### 2 Tryk på [MENU].

### 3 Tryk på [▲], [▼] flere gange for at vælge "Pairing", og tryk derefter på [OK].

### 4 Tryk på [▲], [▼] for at vælge "Yes", og tryk derefter på [OK].

- "Pairing" vises og denne enhed venter på registrering.

### 5 Vælg "SC-C70" fra Bluetooth®-enhedens menu.

- Navnet på den tilsluttede anordning vise i displayet.
- MAC-adressen "\*\*\*\*\*" ("\*\*\*\*\*" står for et tal, der er unikt for hvert sæt.) kan blive vist, inden "SC-C70" vises.

#### Bemærk

- Du kan også indtaste parringsfunktionen ved at trykke på og holde [⌘-PAIRING] når indgangskilden er "Bluetooth".
- Hvis du bliver bedt om adgangsnøglen, skal du indtaste "0000".
- Du kan registrere op til 8 anordninger på denne enhed. Hvis en 9. anordning sammenkobles, erstattes den anordning, som ikke er blevet anvendt i længst tid.

## Aflytning af musik gemt på en Bluetooth®-enhed

### 1 Tryk på [⌘-PAIRING].

- "Ready" eller "Pairing" vises på displayet.

### 2 Vælg "SC-C70" fra Bluetooth®-enhedens menu.

- Navnet på den tilsluttede anordning vise i displayet.

### 3 Start afspilning af Bluetooth®-enheden.

#### Bemærk

- Se betjeningsvejledningen til Bluetooth®-enheden for detaljer.
- Denne enhed kan kun tilsluttes en anordning ad gangen.
- Når "Bluetooth" er valgt som indgangskilde, vil denne enhed automatisk prøve at forbinde til den seneste forbundne Bluetooth®-enheden. ("Linking" vises under denne proces.)

## Frakobling af en Bluetooth®-enhed

### 1 Tryk på [MENU].

### 2 Tryk på [▲], [▼] flere gange for at vælge "Disconnect?", og tryk derefter på [OK].

### 3 Tryk på [▲], [▼] for at vælge "Yes", og tryk derefter på [OK].

#### Bemærk

- Bluetooth®-enhed vil blive frakoblet, hvis der vælges en anden lydkilde.



Wi-Fi CERTIFIED™ logo er et certificeringsmærke tilhørende Wi-Fi Alliance®.

Wi-Fi Protected Setup™-logoet er et certificeringsmærke tilhørende Wi-Fi Alliance®.

“Wi-Fi®” er et registreret varemærke tilhørende Wi-Fi Alliance®.

“Wi-Fi Protected Setup™”, “WPA™” og “WPA2™” er varemærker tilhørende Wi-Fi Alliance®.



AirPlay, iPad, iPhone og iPod touch er varemærker tilhørende Apple Inc., registreret i USA og andre lande.

Android og Google Play er varemærker tilhørende Google Inc.

Windows er et varemærke eller et registreret varemærke for Microsoft Corporation i USA og andre lande.

Windows Media og Windows logoet er varemærker eller registrerede varemærker tilhørende Microsoft Corporation i USA og/eller andre lande. Dette produkt er beskyttet af visse intellektuelle rettigheder tilhørende Microsoft Corporation og tredjeparter. Anvendelse eller distribution af en sådan teknologi udover dette produkt er forbudt uden licens fra Microsoft eller et autoriseret Microsoft-datterselskab eller tredjeparter.

Mac og OS X er varemærker tilhørende Apple Inc., som er registreret i USA og i andre lande.

Bluetooth®-ordmærket og -logoerne er registrerede varemærker tilhørende Bluetooth SIG, Inc., og enhver brug af sådanne mærker af Panasonic Corporation er givet under licens. Andre varemærker og handelsnavne tilhører deres respektive ejere.

DLNA, the DLNA Logo and DLNA CERTIFIED are trademarks, service marks, or certification marks of the Digital Living Network Alliance.

DSD er et varemærke, der tilhører Sony Corporation.

FLAC Decoder

Copyright (C) 2000, 2001, 2002, 2003, 2004, 2005, 2006, 2007, 2008, 2009 Josh Coalson  
Redistribution and use in source and binary forms, with or without modification, are permitted provided that the following conditions are met:

- Redistributions of source code must retain the above copyright notice, this list of conditions and the following disclaimer.
- Redistributions in binary form must reproduce the above copyright notice, this list of conditions and the following disclaimer in the documentation and/or other materials provided with the distribution.

- Neither the name of the Xiph.org Foundation nor the names of its contributors may be used to endorse or promote products derived from this software without specific prior written permission.

THIS SOFTWARE IS PROVIDED BY THE COPYRIGHT HOLDERS AND CONTRIBUTORS “AS IS” AND ANY EXPRESS OR IMPLIED WARRANTIES, INCLUDING, BUT NOT LIMITED TO, THE IMPLIED WARRANTIES OF MERCHANTABILITY AND FITNESS FOR A PARTICULAR PURPOSE ARE DISCLAIMED. IN NO EVENT SHALL THE FOUNDATION OR CONTRIBUTORS BE LIABLE FOR ANY DIRECT, INDIRECT, INCIDENTAL, SPECIAL, EXEMPLARY, OR CONSEQUENTIAL DAMAGES (INCLUDING, BUT NOT LIMITED TO, PROCUREMENT OF SUBSTITUTE GOODS OR SERVICES; LOSS OF USE, DATA, OR PROFITS; OR BUSINESS INTERRUPTION) HOWEVER CAUSED AND ON ANY THEORY OF LIABILITY, WHETHER IN CONTRACT, STRICT LIABILITY, OR TORT (INCLUDING NEGLIGENCE OR OTHERWISE) ARISING IN ANY WAY OUT OF THE USE OF THIS SOFTWARE, EVEN IF ADVISED OF THE POSSIBILITY OF SUCH DAMAGE.

Spotify-software er underlagt tredjepartslicenser, som kan findes her: [www.spotify.com/connect/third-party-licenses](http://www.spotify.com/connect/third-party-licenses)

## ■ GENERELT

Strømforsyning	AC 220 V til 240 V, 50/60 Hz
Strømforbrug	45 W
Strømforbrug ved standby (med netværksstandby deaktiveret og uden urvisning)	0,2 W*1
Strømforbrug ved standby (med netværksstandby aktiveret og uden urvisning)	2,0 W*1
Dimensioner (B×H×D)	450 mm × 143 mm × 280 mm
Masse	Ca. 7,8 kg
Driftstemperaturinterval	0 °C til 40 °C
Driftsfugtighedsinterval	35 % til 80 % RH (ingen kondensering)

\*1: Trådløst netværksstandby (uden tilsluttet LAN-kabel og urvisning)

## ■ FORSTÆRKERDEL

Udgangsstrøm	Fronthøjttaler (V/H): 30 W + 30 W (1 kHz, T.H.D. på 1,0 %, 6 Ω, 20 kHz LPF) Subwoofer: 40 W (70 Hz, T.H.D. på 1,0 %, 4 Ω, 20 kHz LPF)
--------------	--

## ■ TUNERDEL

### Frekvensmodulation (FM)

Forudindstillet hukommelse	30 stationer
Frekvensområde	87,50 MHz til 108,00 MHz (trin på 50 kHz)
Antenneterminaler	75 Ω (ikke-afbalanceret)

## DAB

DAB-hukommelser	20 kanaler
Frekvensbånd (bølgelængde)	Bånd III (alle bånd III): 5A til 13F (174,928 MHz til 239,200 MHz)
Følsomhed *BER 4x10 <sup>-4</sup>	Minimumskrav: -98 dBm
DAB-udendørsantenneterminale	F-stik (75 Ω)

## ■ CD-SEKTION

Afspillelig disk (8 cm eller 12 cm)	CD, CD-R, CD-RW
Pickup	
Bølgelængde	790 nm (CD)
Lasereffekt	KLASSE 1 Ingen farlig stråling
Format	CD-DA

## ■ HØJTTALERAFSNIT

### Fronthøjttaler (V/H)

Type	2 × 2-vejshøjttalere (lukkede)
Bashøjttaler	8 cm × 1/ch, kegletype
Diskanthøjttaler	2 cm × 1/ch, kuppeltype

### Subwoofer

Type	1 × 1-vejshøjttaler (basrefleks)
Subwoofer	12 cm × 1, kegletype

## ■ Bluetooth®-AFSNIT

Bluetooth® systemspecifikation	Bluetooth® Ver.2.1+EDR
Trådløs udstyrsklassifikation	Klasse 2 (2,5 mW)
Understøttede profiler	A2DP, AVRCP
Understøttet codec	AAC, SBC
Frekvensbånd	2,4 GHz-bånd FH-SS
Betjeningsafstand	Ca. 10 m sigtelinje*2

\*2: Mulig kommunikationsdistance

Målingsmiljø:

Temperatur 25 °C/ højde 1,0 m

Måling i "Mode1"

## ■ TERMINALDEL

Hovedtelefonstik	Stereo, φ3,5 mm
USB	USB type A-stik (BAGSIDE)
Understøtter hukommelseskapacitet	2 TB (maks)
Maks. antal mapper (albummer)	800
Maks. antal filer (sange)	8000
Filsystem	FAT16, FAT32
USB-strømport	DC OUT 5 V 0,5 A (maks)
Ethernet-grænseflade	LAN (100BASE-TX/10BASE-T)
AUX-indgang	Stereo, φ3,5 mm-stik
Digitalt input	Optisk digital indgang (optisk terminal)
Formatstøtte	LPCM

## ■ FORMATDEL

### USB-A

USB-standard	USB 2.0 højhastighed USB-lagerenhedsklasse
--------------	---

### Wi-fi-afsnit

Standard	IEEE802.11b / g / n
Frekvensbånd	2,4 GHz-bånd (1-13 ch)
Sikkerhed	WPA2™, blandet funktion WPA2™/WPA™
Krypteringstype	TKIP / AES
Godkendelsestype	PSK WEP (64 bit/128 bit)
WPS-version	Version 2.0

## ■ Filformat

Denne enhed understøtter følgende filformater.

- Denne enhed understøtter ikke afspilning af skrivebeskyttede musikfiler.
- Afspilning af alle filer i formater, som understøttes af denne enhed, garanteres ikke.
- Afspilning af en fil i et format, som ikke understøttes af denne enhed, kan medføre et udfald i lyden eller støj. I disse tilfælde skal du se efter, at denne enhed understøtter filformatet.
- Denne enhed understøtter ikke afspilning af VBR (Variable Bit Rate).
- Nogle af de tilsluttede enheder (servere) kan muligvis konvertere og udsende filer i formater, som ikke understøttes af denne enhed. Der henvises til betjeningsvejledningen til serveren for yderligere oplysninger.
- Filoplysninger (samplinghastighed, osv.), som vises på denne enhed, og afspilningssoftwaren kan være forskellige.

### USB-A

Filformat	Udvidelse	Samplingsfrekvens	Bit-hastighed / Antal kvantiseringbits
MP3	.mp3	32/44,1/48 kHz	16 til 320 kbps
AAC	.m4a/.aac	32/44,1/48/88,2/96 kHz	16 til 320 kbps
WMA	.wma	32/44,1/48 kHz	16 til 320 kbps
WAV	.wav	32/44,1/48/88,2/96/176,4/192 kHz	16/24 bit
FLAC	.flac	32/44,1/48/88,2/96/176,4/192 kHz	16/24 bit
AIFF	.aiff	32/44,1/48/88,2/96/176,4/192 kHz	16/24 bit
ALAC	.m4a	32/44,1/48/88,2/96/176,4/192 kHz	16/24 bit
DSD	.dff/.dsf	2,8/5,6 MHz	

### LAN (DLNA)\*

Filformat	Udvidelse	Samplingsfrekvens	Bit-hastighed / Antal kvantiseringbits
MP3	.mp3	32/44,1/48 kHz	16 til 320 kbps
AAC	.m4a/.aac	32/44,1/48/88,2/96 kHz	16 til 320 kbps
WMA	.wma	32/44,1/48 kHz	16 til 320 kbps
WAV	.wav	32/44,1/48/88,2/96/176,4/192 kHz	16/24 bit
FLAC	.flac	32/44,1/48/88,2/96/176,4/192 kHz	16/24 bit
AIFF	.aiff	32/44,1/48/88,2/96/176,4/192 kHz	16/24 bit

Filformat	Udvidelse	Samplingsfrekvens	Bit-hastighed / Antal kvantiseringsbit
ALAC	.m4a	32/44,1/48/88,2/96/176,4/192 kHz	16/24 bit
DSD	.dff/.dsf	2,8/5,6 MHz	

\*: Om hver enkelt musikfil kan afspilles via dit netværk, bestemmes af netværkserveren, også selvom filformatet er angivet ovenfor. Hvis du f.eks. bruger Windows Media Player 11, kan ikke alle musikfilerne afspilles på PC'en. Du kan kun afspille de musikfiler, der tilføjes i biblioteket til Windows Media Player 11.

#### Bemærk

- Specifikationer er med forbehold for ændringer uden varsel.
- Masse og dimensioner er tilnærmelsesvis.

#### Indsamling af elektronikskrot og brugte batterier

##### Kun for Den Europæiske Union og lande med retursystemer



Disse symboler på produkter, emballage og/eller ledsagedokumenter betyder, at brugte elektriske og elektroniske produkter og batterier ikke må blandes med almindeligt husholdningsaffald.

For korrekt behandling, indsamling og genbrug af gamle produkter og batterier, skal du tage dem til indsamlingssteder i overensstemmelse med den nationale lovgivning.

Ved at skaffe sig af med dem på korrekt vis hjælper du med til at spare værdifulde ressourcer og forhindre eventuelle negative påvirkninger af menneskers sundhed og miljøet.

Ønsker du mere udførlig information om indsamling og genbrug skal du kontakte din kommune.

Usagkyndig bortskaffelse af elektronikskrot og batterier kan eventuelt udløse bødeforlæggelse.



##### Information om batterisymbol (eksempler nedenfor):

Dette symbol kan anvendes sammen med et kemisk symbol. I så fald opfylder det kravene for det direktiv, som er blevet fastlagt for det pågældende kemikalie.



#### Overensstemmelseserklæring (DoC)

Herved erklærer "Panasonic Corporation", at dette produkt opfylder de væsentlige krav og andre relevante forskrifter i Direktiv 2014/53/EU.

Kunderne kan downloade en kopi af den originale overensstemmelseserklæring (DoC) for vores RE-produkter fra serveren DoC:

<http://www.doc.panasonic.de>

Kontakt til autoriseret repræsentant:

Panasonic Marketing Europe GmbH, Panasonic Testing Centre, Winsbergring 15, 22525 Hamburg, Tyskland

#### WLAN:

Anvendt frekvensområde: 2412-2472 MHz (1-13 ch)

Maks. udgangsstrøm: 20 dBm (EIRP)

#### Bluetooth®:

Anvendt frekvensområde: 2402-2480 MHz (Class2)

Maks. udgangsstrøm: 9 dBm (EIRP)

Kiitos, että ostit tämän tuotteen.

Lue nämä ohjeet huolellisesti ennen tämän tuotteen käyttämistä ja säilytä tämä käsikirja tulevaa tarvetta varten.

- Tietoja kuvauksista näissä käyttöohjeissa
  - Viitattavat sivut osoitetaan seuraavasti: "⇒ ○○".
  - Näytettävät kuvat voivat poiketa käytettävästä laitteesta.
- Yksityiskohtaisemmat käyttöohjeet ovat saatavissa "Käyttöohjeet" (PDF-muoto). Lataa se verkkosivulta.  
[www.technics.com/support/](http://www.technics.com/support/)
- Tarvitset Adobe Readerin selataksesi tai tulostaaksesi "Käyttöohjeet" (PDF-muoto). Voit ladata ja asentaa käyttöjärjestelmällesi sopivan Adobe Reader -version seuraavalta verkkosivulta.  
<http://get.adobe.com/reader/>



## Sisällysluettelo

Turvallisuusohjeet	05
Asennus	07
Säätöohjeet	08
Liitännät	11
Verkkoasetukset	12
CD-levyjen toisto	17
DAB/DAB+ / FM-radion kuuntelu	18
Bluetooth®-toiminnon käyttö	19
Käyttöoikeudet	20
Tekniset määrittelyt	21

## Varusteet

Virtajohdot (1)  
K2CMZDR00001

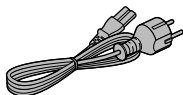

DAB-antenni (1)  
N1EYYY000015



Kaukosäädin (1)  
N2QAYA000149

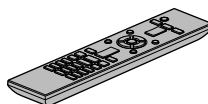

Kaukosäätimen paristot (2)



- Näissä ohjeissa esiintyvät tuotenumerot ovat virheettömät heinäkuun 2017 tietojen mukaan.
- Niihin voi tulla muutoksia.
- Älä käytä virtajohtoa muiden laitteiden kanssa.



**Varoitus****Laite**

- Tulipalon, sähköiskun ja laitteen vahingoittumisen välttämiseksi:
  - Älä anna tämän laitteen altistua sateelle, kosteudelle, pisaroille tai roiskeille.
  - Älä laita laitteen päälle mitään nesteitä sisältäviä esineitä kuten maljakoita.
  - Käytä ainoastaan suositeltuja varusteita.
  - Älä poista suojuksia.
  - Älä korjaa tätä laitetta itse. Anna huoltopalvelut tehtäväksi ammattihenkilölle.
  - Älä anna metalliesineiden pudota laitteen sisälle.
  - Älä laita painavia esineitä laitteen päälle.

**Virtajohto**

- Tulipalon, sähköiskun ja laitteen vahingoittumisen välttämiseksi:
  - Varmista, että virtalähteen jännite vastaa laitteeseen merkittyä jännitettä.
  - Työnnä verkkovirtapistoke huolella pistorasiaan.
  - Älä vedä tai taivuta kaapelia tai aseta sen päälle painavia esineitä.
  - Älä käsittele pistoketta märillä käsillä.
  - Pidä kiinni verkkovirtapistokkeen rungosta, kun irrotat pistokkeen.
  - Älä käytä vahingoittunutta verkkovirtapistoketta tai pistorasiaa.
- Pistoketta käytetään virrankatkaisulaitteena. Asenna yksikkö siten, että pistoke voidaan irrottaa nopeasti pistorasiasta.
- Sähköiskun estämiseksi varmista, että virtapistokkeen maadoitusnasta on turvallisesti liitettyinä.
  - LUOKAN 1 laite on liitettävä virtarasiaan, jossa on suojaava maaliitäntä.

**Vaara****Laite**

- Älä laita avotulisia esineitä kuten kynttilöitä laitteen päälle.
  - Laite saattaa kärsiä radiotaajuisista häiriöistä, jotka aiheutuvat matkapuhelimista käytön aikana. Jos kyseisiä häiriöitä tapahtuu, lisää matkapuhelimen ja tuotteen välistä etäisyyttä.
  - Yksikkö on tarkoitettu käytettäväksi lämpimissä ja trooppisissa ilmastoissa.
  - Älä laita mitään esineitä tämän laitteen päälle. Tämä laite kuumenee sen ollessa päällä.
  - Yksikkö käyttää laseria. Muiden kuin tässä määritettyjen säätimien, säätöjen tai suoritusmenetelmien käyttö voi johtaa vaaralliseen säteilylle altistumiseen.
  - Laservaloon ei saa katsoa optisilla tarkkailulaitteilla (esim. suurennuslasilla), se ei kuitenkaan vaikuta terveyteen.
  - Pidä magneettiset esineet poissa tuotteen luota. Voimakkaat magneetit yläkannen sisäpuolella ja levykelkassa saattavat vahingoittaa maksukortteja, matkakortteja, kelloja muita esineitä.
- Sijoitus**
- Sijoita laite tasaiselle pinnalle.
  - Tulipalon, sähköiskun ja laitteen vahingoittumisen välttämiseksi:
    - Älä asenna tai sijoita tätä laitetta kirjahyllyyn, suljettuun kaappiin tai muuhun umpinaiseen tilaan. Varmista laitteen riittävä tuuletus.
    - Älä tuki laitteen tuuletusaukkoja lehdillä, pöytäliinalla, verhoilla tai vastaavilla esineillä.
    - Älä anna tämän laitteen altistua suoralle auringonvalolle, korkeille lämpötiloille, runsaalle kosteudelle tai liialliselle tärinälle.
  - Yksikköä ei saa nostaa tai kuljettaa yläkannesta tai yksikön edestä kiinni pitäen. Muutoin tämä yksikkö voi pudota, jolloin seurauksena voi olla henkilövahinko tai yksikön toimintahäiriöt.

## Paristot

- On olemassa räjähdysvaara, jos paristoa ei vaihdeta oikein. Käytä ainoastaan valmistajan suosittelemaa tyyppiä.
- Paristojen väärä käsittely voi aiheuttaa elektrolyyttivuodon sekä tulipalon.
  - Poista paristo, jos et aio käyttää kaukosäädintä pitkään aikaa. Varastoi viileään, pimeään paikkaan.
  - Älä altista sitä kuumalle tai liekeille.
  - Älä jätä paristoja autoon suoraan auringonvaloon pitkäksi aikaa, kun auton ovet ja ikkunat ovat kiinni.
  - Älä pura osiin tai aiheuta oikosulkua.
  - Älä lataa uudelleen alkali- tai mangaaniparistoja.
  - Älä käytä paristoja, joiden suojakuori on rikkoutunut.
  - Älä sekoita keskenään vanhoja ja uusia paristoja tai käytä erityyppisiä paristoja samanaikaisesti.
- Kun hävität paristoja, ota yhteyttä paikallisiin viranomaisiin tai jälleenmyyjään asianmukaisen hävittämistavan selvittämiseksi.

## Kaiuttimet

- Ole varovainen lasten läheisyydessä.
- Älä työnnä sormia bassorefleksiportteihin yksikön takana. Ole varovainen lasten läsnäollessa henkilövahinkojen välttämiseksi.
- Yksikköä ei saa nostaa tai kuljettaa subwooferin pohjasta kiinni pitäen.
- Älä koske kaiuttimen kartioon yksikön pohjassa. Jos teet niin, kartio saattaa vääntyä ja ääntä ei enää tuoteta oikein.

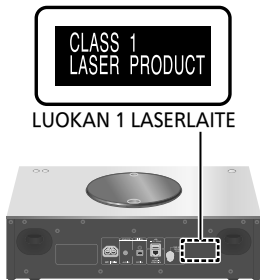

## Asennus

Kytke pois päältä kaikki laitteet ennen liitännän suorittamista ja lue tarvittavat ohjeet. Nosta yksikköä siirrettäessä. Älä vedä.

- Yksikköä ei saa nostaa tai kuljettaa subwooferin pohjasta kiinni pitäen.

## Kaiuttimia koskevaa tietoa

Näissä kaiuttimissa ei ole magneettisuoja. Niitä ei tule sijoittaa televisioiden, tietokoneen tai muiden sellaisten laitteiden lähelle, joihin magneettikentät vaikuttavat helposti.

- Jos musiikkia toistetaan suurilla voimakkuuksilla pitkiä aikoja, järjestelmä voi vaurioitua ja sen käyttöikä lyhentyä.
- Laske äänenvoimakkuutta seuraavissa olosuhteissa vahinkojen välttämiseksi.
  - Vääristynyttä ääntä toistaessa
  - Äänenlaatua säädettäessä
  - Yksikköä käynnistettäessä tai sammutettaessa

## Optimaaliset äänitehosteet

Bassoäänien laatu ja äänenvoimakkuus, äänen paikannusominaisuus, äänitunnelma jne. vaihtelevat tämän yksikön asennuspaikan, kuunteluasennon, tilan olosuhteiden ja muiden tekijöiden mukaan. Katso alla olevia tietoja, kun asennat kaiuttimet.

### Sijoituspaikan määrittäminen

- Aseta yksikkö tasaiselle ja vakaalle alustalle.
- Vasemman ja oikean kaiuttimen välisen äänenlaatueron minimoimiseksi asenna yksikkö siten, että yksikön ympärillä olevat akustiset olosuhteet (äänen heijastuminen ja imeytyminen) ovat samanlaiset.

### Etäisyyksien säätäminen yksikön ja seinän välillä

- Jos asennat yksikön lähelle seinää tai kulmaa, bassoääni on voimakkaampi. Jos yksikkö on kuitenkin liian lähellä sitä, äänen paikannusominaisuus ja äänitunnelma voivat heikentyä. Jos näin tapahtuu, säädä etäisyyttä yksikön ja seinän välillä.

### Space Tune -toiminnon säätäminen

- Voit säätää äänenlaatua asennuspaikan mukaan.

## Yksikön hoito

Irrota virtajohto pistorasiasta ennen huoltoa. Puhdista tämä laite pehmeällä kankaalla.

- Kun lika on pinttynyttä, pyyhi se pois hyvin puristetulla kostealla liinalla. Lopuksi pyyhi pehmeällä liinalla.
- Älä käytä liuottimia kuten bensiiniä, ohenteita, alkoholia, keittiön puhdistusaineita, kemiallista pyyhintä ym. Tämä saattaa aiheuttaa muutoksia ulkokuoren tai pinnoitteen irtoamista.

## Tämä yksikkö (edestä)

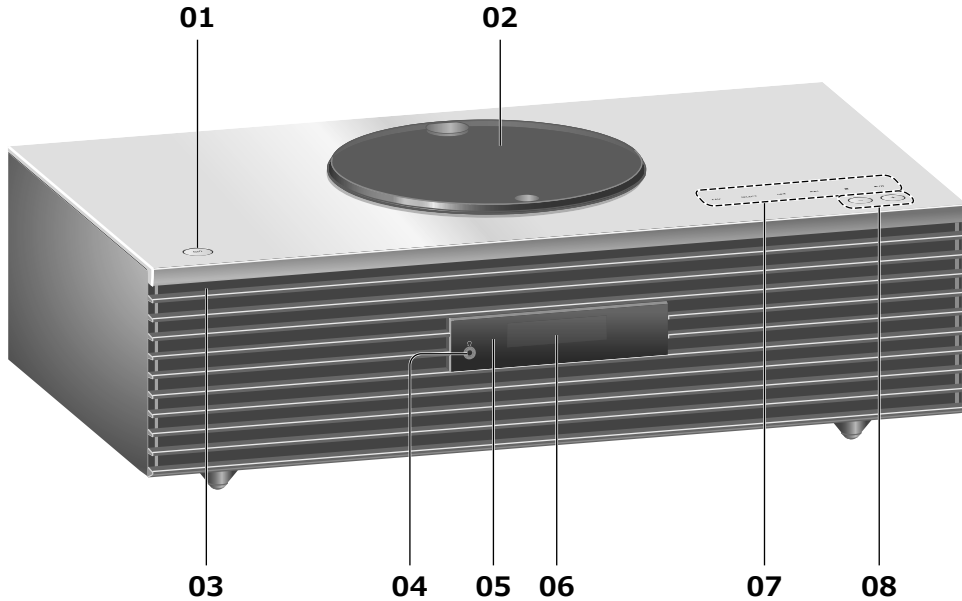

### 01 Valmiustila/päällä-kytkin (⏻/⏻)

- Paina vaihtaaksesi yksikkö valmiustilasta tai valmiustilaan. Yksikkö kuluttaa edelleen vähän virtaa valmiustilassa.

### 02 Yläkansi

- Yläkansi voi liukua molemmille puolille.
- Laitteessa on sisäänrakennettu magneetti, joka estää yläkantta sulkeutumasta.
- Vältä kohdistamasta liian suurta voimaa yläkanteen sen liu'uttamisen aikana. Muuten voi seurata toimintahäiriöitä.
- Yläkantta ei saa jättää pitkäksi aikaa auki. Se aiheuttaa linssien likaantumisen.

(⇒ 17)

### 03 Virran merkkivalo

- Sininen: Yksikön virta on päällä.
- Pois päältä: Yksikkö on valmiustilassa.

### 04 Kuulokeliitäntä

- Kun pistoke kytketään, kaiuttimet eivät lähetä ääntä.
- Liiallinen äänenpaine kuulokkeista voi aiheuttaa kuulon menetystä.
- Täydellä äänenvoimakkuudella kuunteleminen pitkien ajanjaksojen ajan voi vaurioittaa käyttäjän korvia.

### 05 Kaukosäätimen signaalianturi

- Vastaanottoetäisyys:  
Suoraan edestä noin 7 m
- Vastaanottokulma:  
Noin 30° vasemmalle ja oikealle

### 06 Näyttö

- Tulolähde, kello, toistotila jne. näkyvät.

### 07 Kosketuskytkimet

- [FAV]:  
Valitse suosikkiradioasema tai soittolista (DAB/DAB+ / FM / Internet Radio / Spotify)
- [SELECT]:  
Vaihda tulolähdettä
- [◀◀], [▶▶], [■], [▶/||]:  
Toistotoiminnon painikkeet (esim. "CD")

Pysäytä	■
Tauota	▶/   • Paina uudelleen jatkaaksesi.
Ohita	◀◀ ▶▶
Hae	Kosketa ja pidä painettuna [◀◀] tai [▶▶].

- Joka kerta kytkintä painettaessa kuuluu äänimerkki.
- Älä laita mitään esineitä laitteen yläpaneelille.

### 08 Säädä äänenvoimakkuus

- 0 (min) - 100 (maks.)

## Tämä yksikkö (takaa)

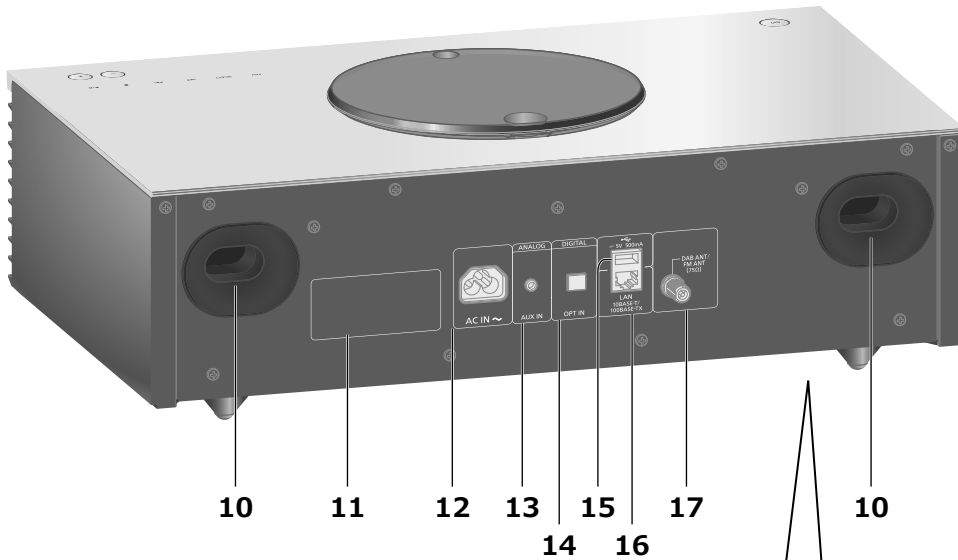

### 10 Bassorefleksi-portti

### 11 Tuotteen tunnistusmerkinä

- Mallinumero on ilmoitettu.

### 12 Verkkotuloliitäntä (~)

(⇒ 11)

### 13 Verkkotuloliitäntä

- Voit liittää kannettavan soittimen jne., jossa on analoginen äänikaapeli (ei toimitettu), ja toistaa musiikkia tällä yksiköllä.

### 14 Optinen digitaalinen tulo

- Voit liittää DVD-soittimen jne. optisella digitaaliäänikaapelilla (ei toimitettu) tähän yksikköön ja toistaa musiikkia.
- Tämän yksikön digitaalisen audion tuloliitin tunnistaa vain seuraavia lineaarisia PCM-signaaleja. Katso lisätietoa liitetyn laitteen käyttöohjeesta.
  - Näytteenottotaajuus:  
32/44,1/48/88,2/96 kHz
  - Kvantisointibittien määrä:  
16/24 bittiä

### 15 USB-A-liitin DC 5 V 500 mA

- Liitä USB-laitte yksikköön, ja voit toistaa USB-laitteelle tallennettua musiikkia.
- Tätä yksikköä ei välttämättä voida liittää kaikkiin USB-laitteisiin. Yksityiskohtaisemmat käyttöohjeet ovat saatavissa "Käyttöohjeet" (PDF-muoto). [www.technics.com/support/](http://www.technics.com/support/)

### 09 Subwoofer

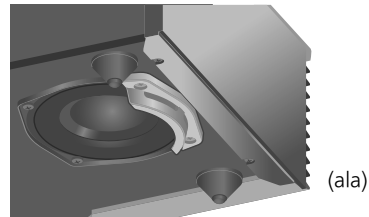

- Älä asenna yksikköä karkealle pinnalle. Se voi aiheuttaa subwoofer vaurioitumisen.
- Älä pidä kiinni subwooferista kantaessasi tätä yksikköä.



### 16 LAN-liitäntä

(⇒ 12)

### 17 DAB ANT- / FM ANT -liitin

(⇒ 11, 18)

## Kaukosäädin

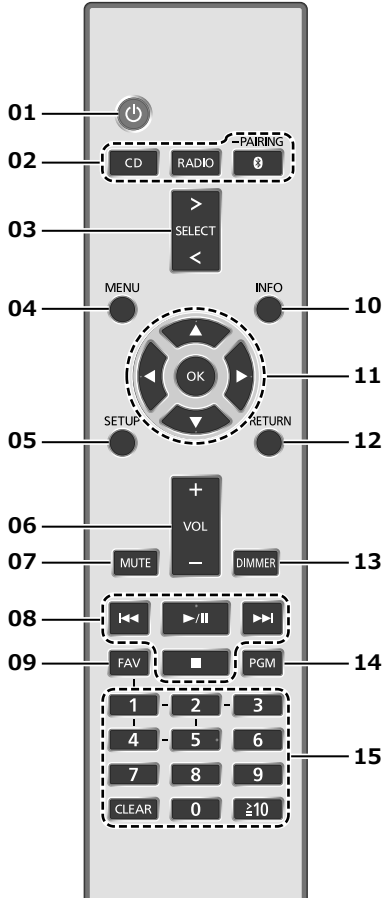

### ■ Kaukosäätimen käyttö

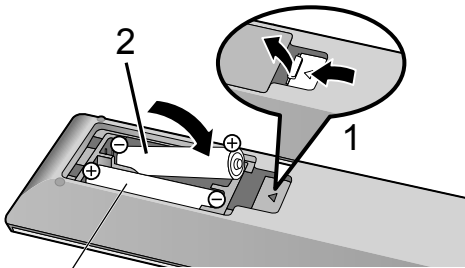

R03/LR03, AAA  
(Alkali- tai mangaaniparistot)

#### Huomaa

- Laita paristo siten, että liittimet (+ ja -) täsmäävät kaukosäätimen liittimien kanssa.
- Suuntaa se tämän yksikön kaukosäätimen signaalianturia kohti. (⇒ 8)
- Pidä paristot lasten ulottumattomissa nieläisemisen estämiseksi.

#### 01 [ ]: Valmiustila/päällä-kytkin

- Paina vaihtaaksesi yksikkö valmiustilasta tai valmiustilaan. Yksikkö kuluttaa edelleen vähän virtaa valmiustilassa.

#### 02 [CD]/[RADIO]/[ ]-PAIRING: Valitse käytettävä laite (⇒ 17, 18, 19)

#### 03 [>SELECT<]: Vaihda tulolähdettä

#### 04 [MENU]: Siirry valikkoon (⇒ 17, 18, 19)

#### 05 [SETUP]: Siirry asetusvalikkoon

#### 06 [+VOL-]: Säädä äänenvoimakkuus

- 0 (min) - 100 (maks.)

#### 07 [MUTE]: Mykistä ääni

- Paina [MUTE] uudelleen peruuttaaksesi. "MUTE" peruutetaan myös, kun säädät äänenvoimakkuutta tai kun kytket yksikön valmiustilaan.

#### 08 Toistotoiminnon painikkeet

#### 09 [FAV]: Valitse suosikkiradioasema tai soittolista (DAB/DAB+ / FM / Internet Radio / Spotify).

- Voit rekisteröidä enintään viisi suosikkiasemaa. Rekisteröi painamalla ja pitämällä painettuna [FAV], kun suosikkiasemaa tai soittolistaa toistetaan. Valitse rekisteröitävä numero ja paina sitten [OK].

#### 10 [INFO]: Näyttää sisältötiedot

- Paina tätä painiketta nähdäksesi kappaleen, artistin ja albumin nimen, tiedostotyyppin, näytteenottotaajuuden ja muita tietoja. (Tiedot vaihtelevat tulolähteen mukaan).

#### 11 [▲], [▼], [◀], [▶]/[OK]: Valinta/OK

#### 12 [RETURN]: Palaa edelliseen näyttöön

#### 13 [DIMMER]: Säädä näytön kirkkaus ym.

- Kun näyttö on kytketty pois päältä, se syttyy muutamaksi sekunniksi vain yksikköä käyttäessä. "Display Off" näkyy näytössä muutaman sekunnin ajan.
- Paina toistuvasti vaihtaaksesi kirkkautta.

#### 14 [PGM]: Aseta ohjelmatoiminto

#### 15 Numeronäppäimet ym.

- Valitaksesi 2-numeroisen luku  
Esimerkki:  
16: [≥10] > [1] > [6]
- Valitaksesi 4-numeroisen luku  
Esimerkki:  
1234: [≥10] > [≥10] > [≥10] > [1] > [2] > [3] > [4]
- [CLEAR]: Peruuta syötetty arvo.

## Antenniliitäntä

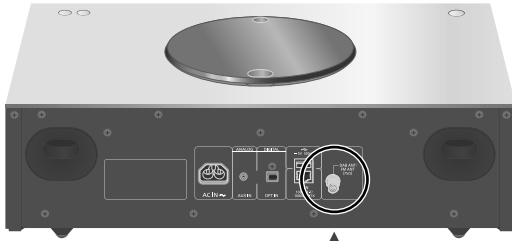

Muista kiristää mutteri kokonaan.

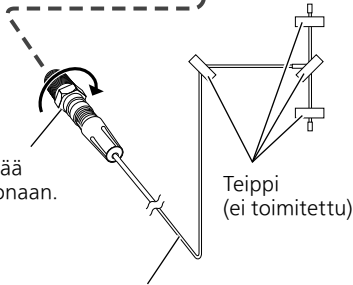

DAB-sisääntenni (toimitettu)

- Tämä yksikkö voi vastaanottaa DAB+- ja FM-asemia DAB-antennilla.
- Kiinnitä antenni teipillä seinään tai palkkiin, jossa on vähiten häiriötä.
- Jos radiovastaanotto on huono, käytä DAB-ulkoantennia (ei toimitettu).

## Virtajohdon liitäntä

Kytke vasta sen jälkeen, kun kaikki muut liitännät on suoritettu.



- Käytä vain mukana toimitettuja virtajohtoja.
- Älä liitä virtajohtoja ennen kuin kaikki muut liitännät on suoritettu.
- Työnnä liitettävien johtojen liittimet pohjaan saakka.
- Älä taivuta johtoja teräviin kulmiin.
- Wireless LAN (Wi-Fi®) -asetus saattaa käynnistyä, kun tämä laite käynnistetään. Jos haluat pysäyttää Wi-Fi-asetuksen, valitse "Off"-asetus "Wi-Fi Setup" -näytöstä. Valitse "On" pitääksesi Wi-Fi-asetuksen päällä. (⇒ 13)

### Huomaa

- Yksikkö kuluttaa pienen määrän verkkovirtaa (⇒ 21), vaikka yksikkö on valmiustilassa. Irrota pistoke pistorasiasta, jos yksikköä ei tulla käyttämään pitkään aikaan. Aseta yksikkö niin, että pistoke voidaan irrottaa helposti pistorasiasta.

Voit suoratoistaa musiikkia iOS-laitteesta (iPhone/iPad/iPod), Android™-laitteesta tai tietokoneelta (Mac/Windows) tähän yksikköön AirPlay- tai DLNA-toimintoa käyttäessä. Näitä toimintoja voidaan käyttää yhdistämällä yksikkö samaan verkkoon kuin AirPlay-yhteensopiva laite tai DLNA-yhteensopiva laite.

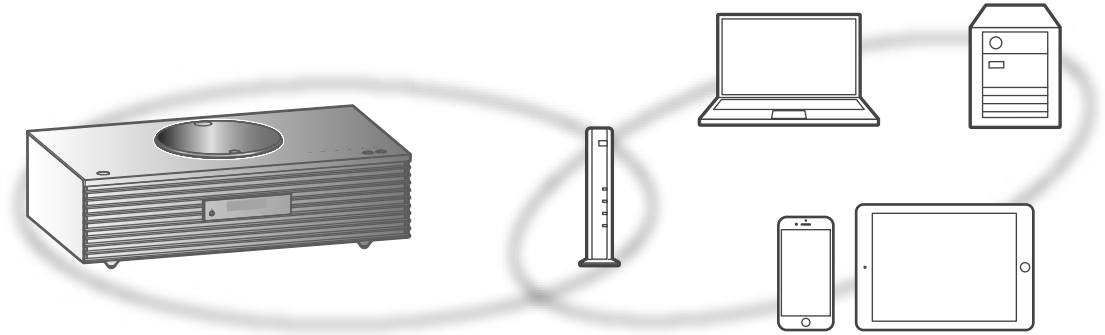

Yksikkö voidaan liittää reitittimeen lähiverkkokaapelilla tai kiinteällä Wi-Fi®-yhteydellä. Suosittelemme käyttämään langallista lähiverkkoyhteyttä vakaan verkko-yhteyden takaamiseksi.

## Huomaa

- Jos verkkoasetuksia yritetään muuttaa heti yksikön päälle kytkemisen jälkeen, voi mennä jonkin aikaa ennen kuin verkon asetusnäyttö tulee näkyviin.
- Tämän yksikön laiteohjelmistopäivitys on saatavilla, jos "Firmware update is available" näkyy ruudussa sen jälkeen, kun verkkoyhteys on luotu.
  - Katso lisätietoa päivityksestä seuraavalta verkkosivustolta:  
[www.technics.com/support/firmware/](http://www.technics.com/support/firmware/)

## Langallinen lähiverkkoyhteys

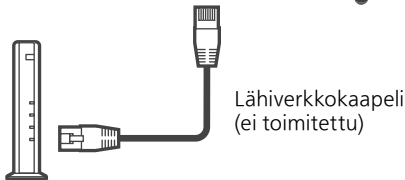

Laajakaistareititin ym.

## 3 Liitä virtajohto tähän yksikköön ja paina painiketta [⏻]. (⇒ 11)

- Kun yhteys on luotu, näkyviin tulee "📶".

## Huomaa

- Kun virtajohto on irrotettu, lähiverkkokaapeli on liitettävä tai irrotettava.
- Käytä luokan 7 tai ylempiä suoria lähiverkkokaapeleita (STP), kun liitetään oheislaitteisiin.
- Minkä tahansa muun kuin lähiverkkokaapelin liittäminen lähiverkkoporttiin saattaa vahingoittaa laitetta.
- Kun lähiverkkokaapeli on liitetty, Wi-Fi-toiminto voi kytkeytyä pois päältä.

## 1 Irrota virtajohto.

## 2 Yhdistä tämä yksikkö laajakaistareitittimeen yms. käyttäen lähiverkkokaapelia.



# Langaton lähiverkkoyhteys

## ■ Valmistelu

- ① Irrota virtajohto.
- ② Irrota lähiverkkokaapeli.
- ③ Käytä langattomassa reitittimessä 2,4 GHz:n taajuuskaistaa.
- ④ Sijoita tämä yksikkö mahdollisimman lähelle langatonta reititintä.
- ⑤ Liitä virtajohto tähän yksikköön. (⇒ 11)

### Huomaa

- Asetus peruutetaan asetetun aikarajan jälkeen. Kokeile asetuksia tällöin uudelleen.
- Asetus voidaan peruuttaa milloin hyvänsä painamalla [■] tai kytkemällä yksikkö valmiustilaan.

## ■ Ensimmäisen kerran asetukset

### 1 Kytke tämä yksikkö päälle painamalla painiketta [⏻].

- "Wi-Fi Setup" tulee näkyviin.

### 2 Paina [▲], [▼] valitaksesi "On" ja paina [OK].

- "WAC Mode for iOS" käynnistyy automaattisesti.

### 3 ("WAC Mode for iOS")

**Jatka vaiheeseen 2 kohdassa "WAC-asetuksen (Wireless Accessory Configuration) käyttäminen" (⇒ 14).**

(Muut verkon asetustavat)

**Valitse verkon asetustapa.**

### Huomaa

- Kun tämä yksikkö vaihdetaan valmiustilaan ja kytketään päälle, ennen kuin Wi-Fi-asetus on valmis, "Wi-Fi Setup" näytetään. Määrittele Wi-Fi-asetus tai valitse "Off".

## ■ Valitse verkon asetustapa

Käytätkö iPod touchia/iPhonea/iPadia?

↓ Kyllä

**WAC-asetuksen (Wireless Accessory Configuration) käyttäminen (⇒ 14)**

↓ Ei

Tukeeko langaton verkkoreitittimesi WPS-toimintoa (Wi-Fi Protected Setup™)?

↓ Kyllä

(WPS-painike)

**WPS-painikkeen käyttäminen (⇒ 14)**

(WPS PIN-koodi)

**WPS PIN -koodin käyttäminen (⇒ 15)**

↓ Ei

Käytätkö Android-laitetta?

↓ Kyllä

**Toiminnon "Technics Music App" käyttäminen (⇒ 15)**

↓ Ei

**Verkkoselaimen käyttäminen (⇒ 16)**

## ■ Asetukset käyttämällä [SETUP]-valikkoa

### 1 Paina [SETUP].

### 2 Paina [▲], [▼] toistuvasti valitaksesi "Network" ja paina sitten [OK].

- Kun "Wi-Fi"-ruutu näytetään, paina [OK].

### 3 Paina [▲], [▼] valitaksesi "On" ja paina [OK]. (Langaton lähiverkko-toiminto on päällä.)

### 4 Valitse verkon asetustapa.

## ■ WAC-asetuksen (Wireless Accessory Configuration) käyttäminen "WAC Mode for iOS"

Voit lähettää sen Wi-Fi-määrittäykset tähän järjestelmään iPhone/iPad/iPod touch -laitteella.

- Tuetut laitteet:  
iPhone/iPad/iPod touch (iOS-versio 7.0 tai uudempi)
- Seuraavat ohjeet koskevat iPhone-puhelinta.
- Varmista, että iPhone liitetään kodin langattomaan verkkoon etukäteen.
- Tämä yksikkö käyttää vain 2,4 GHz:n taajuuskaistaa. Tarkista, että iPhone on liitetty 2,4 GHz:n kaistaa käyttämällä.

### 1 Paina kaukosäätimen painiketta [▲], [▼] valinnan "WAC Mode for iOS" valitsemiseksi ja paina [OK].

- "Setting" tulee näkyviin.

### 2 Siirry Wi-Fi-asetuksiin iPhone-puhelimessa.

### 3 Valitse "Technics SC-C70 \*\*\*\*\*" iPhoneen osiossa "SET UP NEW AIRPLAY SPEAKER...".

- "\*\*\*\*\*" on kullekin sarjalle yksilöllinen merkki.

### 4 "AirPlay Setup" -näyttö tulee näkyviin iPhoneen näyttöön.

- Tämä yksikkö näkyy seuraavasti "Technics SC-C70 \*\*\*\*\*". Voit muuttaa nimeä syöttämällä uuden nimen olemassa olevan nimen päälle. Voit tehdä uudelleennimeämisen myös sen jälkeen, kun verkkoliitäntä on asetettu.
- Yksikön salasana voidaan asettaa osiossa "SPEAKER PASSWORD". (Tämä salasana vaaditaan, kun verkoasetuksia asetetaan seuraavan kerran verkkoselaimessa).

### 5 Ota asetukset käyttöön valitsemalla valinnan "Next".

- "Linking" tulee näkyviin.
- Kun yhteys on luotu, näkyviin tulee "Success".
  - "Fail" voidaan näyttää, jos liitäntä ei ole valmis. Kokeile tätä menetelmää uudestaan [SETUP]-valikosta. Jos "Fail" näkyy edelleen, kokeile muita menetelmiä (⇒ 13).

## 6 Poistu asetuksesta painamalla kaukosäätimen painiketta [OK].

- " " tulee näkyviin.

### Huomaa

- Mac (OS X 10.9 tai uudempi ja AirPort Utility 6.3.1. tai uudempi) tukee myös WAC-määrittystä (Wireless Accessory Configuration).

## ■ WPS-painikkeen käyttäminen "WPS Push"

Jos langaton reititin tukee WPS-toimintoa, voit asettaa yhteyden painamalla WPS-painiketta.

- Yhteensopivassa langattomassa reitittimessä voi olla WPS-tunnusmerkki.

### 1 Paina kaukosäätimen painiketta [▲], [▼] valinnan "WPS Push" valitsemiseksi ja paina [OK].

- "WPS" tulee näkyviin. Suorita vaihe 2 kahden minuutin kuluessa.

### 2 Kun "WPS" on näkyvissä, paina WPS-painiketta langattomassa reitittimessä.

Esimerkki:

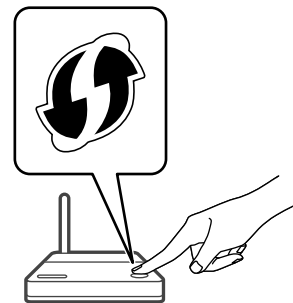

- "Linking" tulee näkyviin.
- Kun yhteys on luotu, näkyviin tulee "Success".
  - "Fail" voidaan näyttää, jos liitäntä ei ole valmis. Kokeile tätä menetelmää uudestaan [SETUP]-valikosta. Jos "Fail" näkyy edelleen, kokeile muita menetelmiä (⇒ 13).

### 3 Poistu asetuksesta painamalla kaukosäätimen painiketta [OK].

- " " tulee näkyviin.

## ■ WPS PIN -koodin käyttäminen "WPS PIN"

Jos langaton reititin tukee WPS-toimintoa, voit asettaa yhteyden syöttämällä WPS PIN -koodin.

- Lisätietoja PIN-koodin syöttämisestä on langattoman reitittimen käyttöohjeissa.

### 1 Paina kaukosäätimen painiketta [▲], [▼] valinnan "WPS PIN" valitsemiseksi ja paina [OK].

- PIN-koodi näkyy. Suorita vaihe 2 kahden minuutin kuluessa.

### 2 Syötä PIN-koodi langattomaan reitittimeen tietokoneelta tms.

- "Linking" tulee näkyviin.
- Kun yhteys on luotu, näkyviin tulee "Success".
  - "Fail" voidaan näyttää, jos liitäntä ei ole valmis. Kokeile tätä menetelmää uudestaan [SETUP]-valikosta. Jos "Fail" näkyy edelleen, kokeile muita menetelmiä (⇒ 13).

### 3 Poistu asetuksesta painamalla kaukosäätimen painiketta [OK].

- "📶" tulee näkyviin.

#### Huomaa

- Muiden yhdistettyjen laitteiden yhteys voi keskeytyä väliaikaisesti reitittimestä riippuen.
- Katso lisätietoa langattoman reitittimen käyttöohjeesta.

## ■ Toiminnon "Technics Music App" käyttäminen "Setup from Browser"

Jos asennat laitekohtaisen sovelluksen "Technics Music App" (ilmaiseksi) Android-laitteellesi, voit asettaa liitäntän sovellusta käyttämällä.

- Jos käytät Android-laitetta, lataa sovellus Google Play™-palvelusta.
- Tarkasta salasana kodin langattomalle verkolle.
- Varmista, että Android-laitteesi liitetään kodin langattomaan verkkoon etukäteen.
- Tämä yksikkö käyttää vain 2,4 GHz:n taajuuskaistaa. Tarkista, että Android-laite on liitetty 2,4 GHz:n kaistaa käyttämällä.

### 1 Paina kaukosäätimen painiketta [▲], [▼] valinnan "Setup from Browser" valitsemiseksi ja paina [OK].

- "Setting" tulee näkyviin.

### 2 Käynnistä "Technics Music App" Android-laitteesta.

### 3 Valitse "🔗" ja siirry Wi-Fi-asetuksiin.

### 4 Syötä salasana kodin langattomalle verkolle.

### 5 Ota asetukset käyttöön valitsemalla valinnan "Next".

- "Linking" tulee näkyviin.
- Kun yhteys on luotu, näkyviin tulee "Success".
  - "Fail" voidaan näyttää, jos liitäntä ei ole valmis. Kokeile tätä menetelmää uudestaan [SETUP]-valikosta. Jos "Fail" näkyy edelleen, kokeile muita menetelmiä (⇒ 13).
- Yhteyden suoritusnäyttö ei välttämättä näy laitteesta riippuen.

### 6 Varmista, että Android-laitteesi yhdistetään takaisin kotisi langattomaan verkkoon.

### 7 Poistu asetuksesta painamalla kaukosäätimen painiketta [OK].

- "📶" tulee näkyviin.

## ■ Verkkoselaimen käyttäminen

“Setup from Browser”

Päiset tämän yksikön verkoasetuksiin iOS-laitteen (iOS-versio 6.1.6 tai vanhempi), Android-laitteen, tietokoneen jne. verkkoselaimesta.

- Tämä yksikkö käyttää vain 2,4 GHz:n taajuuskaistaa. Tarkista, että laite on liitetty 2,4 GHz:n kaistaa käyttämällä.
- Seuraavat ohjeet koskevat Android-laitetta.

### 1 Paina kaukosäätimen painiketta [▲], [▼] valinnan “Setup from Browser” valitsemiseksi ja paina [OK].

- “Setting” tulee näkyviin.

### 2 Siirry Wi-Fi-asetuksiin yhteensopivassa laitteessa ja valitse “00 Setup \*\*\*\*\*” liittääksesi sen järjestelmään.

- “\*\*\*\*\*” on kullekin sarjalle yksilöllinen merkki.

### 3 Käynnistä verkkoselain ja syötä verkko-osoitteen kenttään “http://192.168.1.12/”, sivu tulee näkyviin.

- Viitteelliset verkkoselaimet
  - iOS-laite/Mac: Safari
  - Android-laite: Google Chrome™
  - Tietokone: Windows Internet Explorer
- Jos sivua ei näytetä, katso seuraavaa verkkosivua.  
[www.technics.com/support/](http://www.technics.com/support/)

### 4 Valitse “Search wireless network”.

### 5 Valitse oman langattoman verkkosi nimi (Verkon nimi (SSID)) ja anna kyseisen verkon salasana.

### 6 Ota asetukset käyttöön valitsemalla valinnan “JOIN”.

- “Linking” tulee näkyviin.
- Kun yhteys on luotu, näkyviin tulee “Success”.
  - “Fail” voidaan näyttää, jos liitäntä ei ole valmis. Kokeile tätä menetelmää uudestaan [SETUP]-valikosta. Jos “Fail” näkyy edelleen, kokeile muita menetelmiä (⇒ 13).
- Yhteyden suoritusnäyttö ei välttämättä näy laitteesta riippuen.

### 7 Varmista, että yhteensopiva laite yhdistetään takaisin kotisi langattomaan verkkoon.

### 8 Poistu asetuksesta painamalla kaukosäätimen painiketta [OK].

- “” tulee näkyviin.

#### Huomaa

- Ota JavaScript ja evästeet käyttöön selaimesi asetuksista.
- Jos joku muu tuntee salasanan, on olemassa riski sen käyttämisestä petostarkoituksessa. Hallitse salasanaa turvallisesti omalla vastuullasi. Panasonic ei ota vastuuta petoksen aiheuttamista vahingoista.

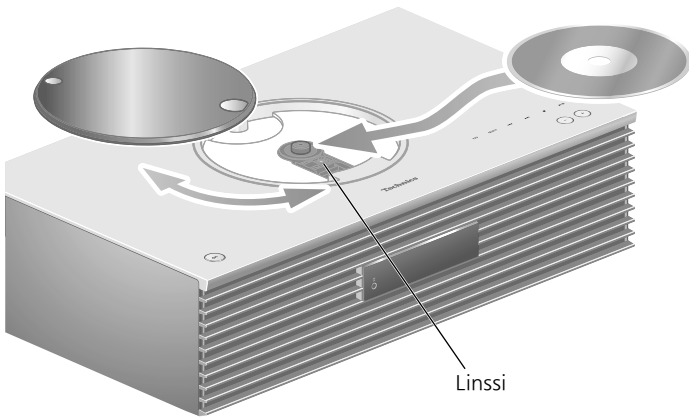

Linssi

**1 Kytke tämä yksikkö päälle painamalla painiketta [⏻].**

**2 Paina [CD].**

**3 Liu'uta yläkansi auki ja aseta CD-levy paikoilleen.**

- Yläkansi voi liukua molemmille puolille.
- Aseta CD-levy merkkipuoli ylöspäin ja paina CD-levyn keskiosaa, kunnes se napsahtaa paikoilleen.

**4 Liu'uta yläkansi kiinni.**

- Tämä yksikkö ei voi toistaa CD-levyä, kun yläkansi on auki.

**5 Paina [▶/||].**

#### ■ CD-levyn poistaminen

- ① Avaa yläkansi liu'uttamalla.
- ② Poista CD-levy.

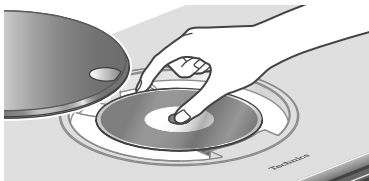

- Ole varovainen, jotta et osu CD-levyyn yläkannella.
- Poista CD-levy, kun se on lakannut pyörimästä.

#### Huomaa

- Varo, etteivät sormesi jää yläkannen väliin sen avaamisen/sulkemisen aikana.
- Vältä koskettamasta linssiä sormilla.
- Merkkivalot syttyvät, kun seuraavat toiminnot on suoritettu ja CD-levyä ei ole asetettu. Kyse ei ole toimintahäiriöstä.
  - Virran kytkeminen päälle
  - "CD":n valitseminen tulolähteeksi
  - Yläkannen avaaminen ja sulkeminen

#### ■ Toistettava toisto / satunnainen toistuva toisto

- ① Paina [MENU].
- ② Paina [▲], [▼] toistuvasti valitaksesi "Repeat"/"Random" ja paina sitten [OK].
- ③ Paina [▲], [▼] valitaksesi kohta ja paina sitten [OK].

- Satunnaisen toiston aikana et voi hypätä edelliseen kappaleeseen.

#### ■ Ohjelman toisto

- ① Paina [PGM] pysäytystilassa.
  - "Program Mode" -näyttö tulee näkyviin.
- ② Paina numeropainikkeita kappaleiden valitsemiseksi.
  - Toista tämä vaihe muiden valintojen suorittamiseksi.
- ③ Aloita toisto painamalla [▶/||].
  - Paina [◀] tai [▶] pysäytystilassa tarkistaaksesi ohjelmoidun järjestyksen.
  - Paina [CLEAR] pysäytystilassa tyhjentääksesi viimeisen kappaleen.
  - Paina [PGM] pysäytystilassa peruuttaaksesi ohjelmatilan ja ohjelmamuisti tallennetaan.
  - Paina [■] pysäytystilassa ja valitse "Yes" peruuttaaksesi ohjelmatilan. (Ohjelmamuisti tyhjenetään.)

#### Huomaa

- Ohjelmamuisti tyhjenee, kun CD-levy vaihdetaan.
- Ohjelmatila peruutetaan, kun satunnainen toistuva toisto asetetaan.

## DAB/DAB+ -asemien tallennus

Kuunnellaksesi DAB/DAB+-lähetyskiä käytettävissä oleva asemat täytyy tallentaa tähän yksikköön.

- Yksikkö aloittaa etsinnän automaattisesti ja tallentaa alueella käytettävissä olevat asemat, jos muisti on tyhjä.

### 1 Paina [RADIO] valitaksesi "DAB/DAB+".

### 2 "Auto Scan" käynnistyy automaattisesti.

- "Scan Failed" näytetään, jos automaattinen etsintä ei onnistunut. Etsi parhaan vastaanoton paikka (⇒ 11) ja etsi sitten DAB/DAB+-asemia uudelleen.

## ■ Tallennettujen DAB/DAB+ -asemien kuuntelu

- ① Paina [MENU].
- ② Paina [▲], [▼] toistuvasti valitaksesi "Tuning Mode" ja paina sitten [OK].
- ③ Paina [▲], [▼] valitaksesi "Station" ja paina [OK].
- ④ Paina [◀◀], [▶▶] valitaksesi aseman.

## DAB/DAB+ -asemien esiasetus

Voit esiasettaa enintään 20 DAB/DAB+-asemaa.

### 1 Paina [RADIO] valitaksesi "DAB/DAB+".

### 2 Paina [PGM], kun kuuntelet DAB-lähetystä.

### 3 Paina [◀◀], [▶▶] tai numeronäppäimiä valitaksesi halutun esiasetetun kanavan ja [PGM].

- Esiasetus ei ole käytettävissä, kun asema ei lähetä mitään tai kun toissijainen palvelu on valittu.
- Kanavalla oleva asema poistetaan, jos toinen asema esiasetetaan tälle kanavalle.

## ■ Esiasetetujen DAB/DAB+ -asemien kuuntelu

- ① Paina [MENU].
- ② Paina [▲], [▼] toistuvasti valitaksesi "Tuning Mode" ja paina sitten [OK].
- ③ Paina [▲], [▼] valitaksesi "Preset" ja paina [OK].
- ④ Paina [◀◀], [▶▶] tai numeronäppäimiä valitaksesi aseman.

## FM-asemien tallennus

Voit esiasettaa enintään 30 asemaa.

- Aikaisemmin tallennetun aseman päälle tallennetaan, kun toinen asema valitaan samalla kanavalle esiasetuksena.

### 1 Paina [RADIO] useita kertoja valitaksesi "FM".

### 2 Paina [MENU].

### 3 Paina [▲], [▼] toistuvasti valitaksesi "Auto Preset" ja paina sitten [OK].

### 4 Paina [▲], [▼] valitaksesi kohta ja paina sitten [OK].

#### Lowest:

Automaattisen esiasetuksen aloittaminen alimmalla taajuudella (FM 87,50).

#### Current:

Automaattisen esiasetuksen aloittaminen nykyisellä taajuudella.

- Viritin aloittaa kaikkien asemien esiasetuksen, joita se voi vastaanottaa kanaville nousevassa järjestyksessä.
- Tehdasasetus on "Lowest".

## ■ Esiasetetun FM-kanavan kuuntelu

- ① Paina [MENU].
- ② Paina [▲], [▼] toistuvasti valitaksesi "Tuning Mode" ja paina sitten [OK].
- ③ Paina [▲], [▼] valitaksesi "Preset" ja paina [OK].
- ④ Paina [◀◀], [▶▶] tai numeronäppäimiä valitaksesi kanavan.

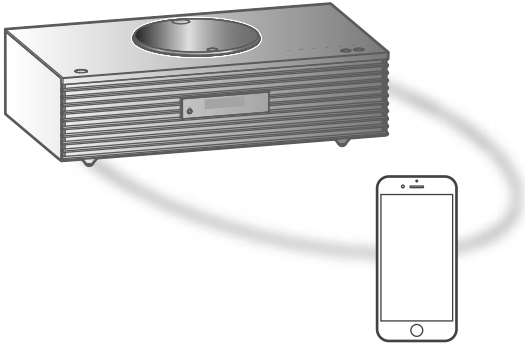

Bluetooth® -laite

## Bluetooth®-laitteen paritus

- Kytke laitteen Bluetooth®-toiminto päälle ja aseta laite tämän yksikön lähelle.
- Jos Bluetooth®-laite on jo yhdistetty, katkaise sen yhteys.

### 1 Paina [Ⓢ-PAIRING].

- Kun "Pairing" ilmoitetaan näytöllä, jatka vaiheeseen 5.

### 2 Paina [MENU].

### 3 Paina [▲], [▼] toistuvasti valitaksesi "Pairing" ja paina sitten [OK].

### 4 Paina [▲], [▼] valitaksesi "Yes" ja paina [OK].

- "Pairing" näkyy ja yksikkö odottaa rekisteröintiä.

### 5 Valitse "SC-C70" Bluetooth® -laitteen valikosta.

- Yhdistetyn laitteen nimi osoitetaan näytöllä.
- MAC-osoite "\*\*\*\*\*" ("\*\*\*\*\*" tarkoittaa merkkiä, joka on yksilöivä jokaiselle sarjalle.) voidaan näyttää ennen kuin "SC-C70" näytetään.

#### Huomaa

- Voit siirtyä paritustilaan myös painamalla ja pitämällä alhaalla painiketta [Ⓢ-PAIRING], kun tulolähde on "Bluetooth".
- Jos pyydetään tunnuslukua, syötä "0000".
- Voit rekisteröidä jopa 8 laitetta tämän laitteen kanssa. Jos paritetaan 9. laite, korvataan pisimpään käyttämättömänä ollut laite.

## Bluetooth®-laitteeseen tallennetun musiikin kuunteleminen

### 1 Paina [Ⓢ-PAIRING].

- "Ready" tai "Pairing" näkyy näytöllä.

### 2 Valitse "SC-C70" Bluetooth® -laitteen valikosta.

- Yhdistetyn laitteen nimi osoitetaan näytöllä.

### 3 Käynnistä toisto Bluetooth® -laitteessa.

#### Huomaa

- Katso lisätietoa Bluetooth®-laitteen käyttöohjeesta.
- Tämä laite voidaan liittää ainoastaan yhteen laitteeseen kerrallaan.
- Kun "Bluetooth" valitaan tulolähteeksi, yksikkö yrittää ja yhdistää automaattisesti viimeksi liitettyyn Bluetooth® -laitteeseen. ("Linking" näytetään tämän prosessin aikana.)

## Bluetooth®-laitteen yhteyden katkaiseminen

### 1 Paina [MENU].

### 2 Paina [▲], [▼] toistuvasti valitaksesi "Disconnect?" ja paina sitten [OK].

### 3 Paina [▲], [▼] valitaksesi "Yes" ja paina [OK].

#### Huomaa

- Bluetooth®-laitteen yhteys katkeaa, jos jokin toinen audiolähde valitaan.

  <p>Wi-Fi CERTIFIED™-logo on Wi-Fi Alliance®:n sertifiointimerkki.          Wi-Fi Protected Setup™ -logo on Wi-Fi Alliance®:n sertifiointimerkki.          "Wi-Fi®" on Wi-Fi Alliance®:n rekisteröity tavaramerkki.          "Wi-Fi Protected Setup™", "WPA™", ja "WPA2™" ovat Wi-Fi Alliance®:n tavaramerkkejä.</p>
 <p>AirPlay, iPad, iPhone ja iPod touch ovat Apple Inc.:n Yhdysvalloissa ja muissa maissa rekisteröityjä tavaramerkkejä.</p>
<p>Android ja Google Play ovat Google Inc.:in tavaramerkkejä.</p>
<p>Windows on Microsoft Corporationin tavaramerkki tai rekisteröity tavaramerkki Yhdysvalloissa ja muissa maissa.</p>
<p>Windows Media ja Windows-logo ovat tavaramerkkejä tai rekisteröityjä tavaramerkkejä, jotka omistaa Microsoft Corporation Yhdysvalloissa ja/tai muissa maissa. Tämä tuote on suojattu tietyillä immateriaalioikeuksilla, jotka omistaa Microsoft Corporation ja kolmannet osapuolet. Kyseisen tekniikan käyttö tai jakelu tämän tuotteen ulkopuolelle on kielletty ilman erillistä käyttöoikeutta, jonka on antanut Microsoft tai valtuutettu Microsoftin tytäryhtiö ja kolmannet osapuolet.</p>
<p>Mac ja OS X ovat tavaramerkkejä, jotka omistaa Apple Inc., rekisteröity Yhdysvalloissa ja muissa maissa.</p>
<p>Bluetooth®-sanamerkki ja -logot ovat rekisteröityjä tavaramerkkejä, jotka omistaa Bluetooth SIG, Inc. Panasonic Corporation käyttää näitä merkkejä käyttöoikeussopimuksella. Muut tavaramerkit ja kaupanimet kuuluvat vastaaville omistajille.</p>
<p>DLNA, the DLNA Logo and DLNA CERTIFIED are trademarks, service marks, or certification marks of the Digital Living Network Alliance.</p>
<p>DSD on Sony Corporationin tavaramerkki.</p>

## FLAC Decoder

Copyright (C) 2000, 2001, 2002, 2003, 2004, 2005, 2006, 2007, 2008, 2009 Josh Coalson  
 Redistribution and use in source and binary forms, with or without modification, are permitted provided that the following conditions are met:

- Redistributions of source code must retain the above copyright notice, this list of conditions and the following disclaimer.
- Redistributions in binary form must reproduce the above copyright notice, this list of conditions and the following disclaimer in the documentation and/or other materials provided with the distribution.
- Neither the name of the Xiph.org Foundation nor the names of its contributors may be used to endorse or promote products derived from this software without specific prior written permission.

THIS SOFTWARE IS PROVIDED BY THE COPYRIGHT HOLDERS AND CONTRIBUTORS "AS IS" AND ANY EXPRESS OR IMPLIED WARRANTIES, INCLUDING, BUT NOT LIMITED TO, THE IMPLIED WARRANTIES OF MERCHANTABILITY AND FITNESS FOR A PARTICULAR PURPOSE ARE DISCLAIMED. IN NO EVENT SHALL THE FOUNDATION OR CONTRIBUTORS BE LIABLE FOR ANY DIRECT, INDIRECT, INCIDENTAL, SPECIAL, EXEMPLARY, OR CONSEQUENTIAL DAMAGES (INCLUDING, BUT NOT LIMITED TO, PROCUREMENT OF SUBSTITUTE GOODS OR SERVICES; LOSS OF USE, DATA, OR PROFITS; OR BUSINESS INTERRUPTION) HOWEVER CAUSED AND ON ANY THEORY OF LIABILITY, WHETHER IN CONTRACT, STRICT LIABILITY, OR TORT (INCLUDING NEGLIGENCE OR OTHERWISE) ARISING IN ANY WAY OUT OF THE USE OF THIS SOFTWARE, EVEN IF ADVISED OF THE POSSIBILITY OF SUCH DAMAGE.

Spotifyn ohjelmistoa koskevat kolmannen osapuolen lisenssit, jotka löytyvät seuraavasta osoitteesta:  
[www.spotify.com/connect/third-party-licenses](http://www.spotify.com/connect/third-party-licenses)



## ■ YLEISTÄ

Virtalähde	AC 220–240 V, 50/60 Hz
Tehontarve	45 W
Virrankulutus valmiustilassa (Verkon valmiustila pois ja ei kellon näyttöä)	0,2 W*1
Virrankulutus valmiustilassa (Verkon valmiustila päällä ja ei kellon näyttöä)	2,0 W*1
Mitat (L×K×S)	450 mm × 143 mm × 280 mm
Paino	Noin 7,8 kg
Käyttölämpötila-alue	0–40 °C
Sallittu kosteusalue	35–80 %:n suhteellinen kosteus (ei tiivistymistä)

\*1: Langaton verkko valmiustilassa (langallinen LAN ei liitetty ja ei kellon näyttöä)

## ■ VAHVISTINOSASTO

Lähtöteho	Etukaiutin (O/V): 30 W + 30 W (1 kHz, harmoninen kokonaissärö 1,0 %, 6 Ω, 20 kHz LPF) Subwoofer: 40 W (70 Hz, harmoninen kokonaissärö 1,0 %, 4 Ω, 20 kHz LPF)
-----------	--

## ■ VIRITINOSA

### Taajuusmodulaatio (FM)

Esiasetettu muisti	30 asemaa
Taajuusalue	87,50–108,00 MHz (50 kHz:n askelin)
Antenniliitännät	75 Ω (epätasapaino)

### DAB

DAB-muistit	20 kanavaa
Taajuuskaista (aallonpituus)	Kaista III (kaikki kaistat III): 5A–13F (174 928–239 200 MHz)
Herkkyys *BER 4x10 <sup>-4</sup>	Vähimmäisvaatimus: -98 dBm
DAB ulkoisen antennin liitäntä	F-liitin (75 Ω)

## ■ LEVYOSA

Toistettavissa oleva levy (8 cm tai 12 cm)	CD, CD-R, CD-RW
Lukupää	
Aallonpituus	790 nm (CD)
Laserteho	LUOKAN 1
Muoto	CD-DA

## ■ KAIUTINOSIO

### Etukaiutin (O/V)

Tyyppi	Kaksisuuntainen, 2 kaiutinta (suljettu)
Bassokaiutin	8 cm × 1/ch, kartio
Diskanttikaiutin	2 cm × 1/ch, kuputyypipi

### Subwoofer

Tyyppi	Yksisuuntainen, 1 kaiutin (suljettu)
Sub woofer	12 cm × 1, kartio

## ■ Bluetooth®-OSIO

Bluetooth®-järjestelmän määriykset	Bluetooth® Ver.2.1+EDR
Langattoman laitteiston luokittelu	Luokka 2 (2,5 mW)
Tuetut profiilit	A2DP, AVRCP
Tuettu koodekki	AAC, SBC
Taajuuskaista	2,4 GHz:n taajuus FH-SS
Käyttöetäisyys	Noin 10 m näköetäisyys*2

\*2: Mahdollinen viestintäetäisyys

Mittausympäristö:

Lämpötila 25 °C / korkeus 1,0 m

Mittaus tilassa "Mode1"

## ■ LIITÄNTÖJEN OSASTO

Kuulokeliitin	Stereo, φ3,5 mm
USB	TAKAOSAN USB-liitin, tyyppi A
Tuettu muistikapasiteetti	2 TB (max)
Kansoiden (albumien) maksimimäärä	800
Tiedostojen (kappaleiden) maksimimäärä	8000
Tiedostojärjestelmä	FAT16, FAT32
USB-portin virta	DC OUT 5 V 0,5 A (max)
Ethernet-liitäntä	LAN (100BASE-TX/10BASE-T)
AUX-tulo	Stereo, φ3,5 mm liitin
Digitaalinen tulo	Optinen digitaalinen tulo (optinen liitin)
Tuettu muoto	LPCM

## ■ FORMAATTIOSASTO

### USB-A

USB-standardi	Suurinopeuksinen USB 2.0 USB-massamuistiluokka
---------------	--

### Wi-Fi-OSIO

Standardi	IEEE802.11b / g / n
Taajuuskaista	2,4 GHz:n kaista (1–13 kanavaa)
Suojaus	WPA2™, Mixed-tila WPA2™/WPA™
Salaustyyppi	TKIP / AES
Todentamistyyppi	PSK WEP (64 bittiä/128 bittiä)
WPS-versio	Versio 2.0

## ■ Tiedostomuoto

Tämä laite tukee seuraavia ominaisuuksia:

- Tämä laite ei tue kopiosuojattujen musiikkitiedostojen toistoa.
- Kaikkien laitteen tukemien tiedostomuotojen toistoa ei ole taattu.
- Muussa kuin tämän laitteen tukemassa muodossa olevan tiedoston toistaminen saattaa aiheuttaa äänen levottomuutta tai kohinaa. Kyseisissä tapauksissa tarkista katsoaksesi tukeeko tämä laite kyseistä tiedostomuotoa.
- Tämä laite ei tue VBR-toistoa (vaihteleva bittinopeus).
- Jotkut yhdistettävät laitteet (palvelimet) saattavat kyetä muuttamaan tiedostot muodossa, joita tämä laite ei tue, ja lähettämään ne. Jos haluat lisätietoja, katso palvelimen käyttöohjeita.
- Tiedostoa koskevat tiedot (näytteenottotaajuus ym.) jotka näytetään tässä laitteessa ja toisto-ohjelmistossa, saattavat poiketa toisistaan.

### USB-A

Tiedostomuoto	Pääte	Näytteenottotaajuus	Bittinopeus / Kvantisointibittien määrä
MP3	.mp3	32/44,1/48 kHz	16 - 320 kbps
AAC	.m4a/.aac	32/44,1/48/88,2/96 kHz	16 - 320 kbps
WMA	.wma	32/44,1/48 kHz	16 - 320 kbps
WAV	.wav	32/44,1/48/88,2/96/176,4/192 kHz	16/24 bittiä
FLAC	.flac	32/44,1/48/88,2/96/176,4/192 kHz	16/24 bittiä
AIFF	.aiff	32/44,1/48/88,2/96/176,4/192 kHz	16/24 bittiä
ALAC	.m4a	32/44,1/48/88,2/96/176,4/192 kHz	16/24 bittiä
DSD	.dff/.dsf	2,8/5,6 MHz	

### LAN (DLNA)\*

Tiedostomuoto	Pääte	Näytteenottotaajuus	Bittinopeus / Kvantisointibittien määrä
MP3	.mp3	32/44,1/48 kHz	16 - 320 kbps
AAC	.m4a/.aac	32/44,1/48/88,2/96 kHz	16 - 320 kbps
WMA	.wma	32/44,1/48 kHz	16 - 320 kbps
WAV	.wav	32/44,1/48/88,2/96/176,4/192 kHz	16/24 bittiä
FLAC	.flac	32/44,1/48/88,2/96/176,4/192 kHz	16/24 bittiä
AIFF	.aiff	32/44,1/48/88,2/96/176,4/192 kHz	16/24 bittiä

Tiedostomuoto	Pääte	Näytteenottotaajuus	Bittinopeus / Kvantisointibittien määrä
ALAC	.m4a	32/44,1/48/88,2/96/176,4/192 kHz	16/24 bittiä
DSD	.dff/.dsf	2,8/5,6 MHz	

\*: Voidaanko jokin musiikkiedosto toistaa verkkosi kautta vai ei, riippuu verkkopalvelimesta, vaikka tiedostomuoto on lueteltu edellä. Jos esimerkiksi käytät Windows Media Player 11 -ohjelmaa, kaikkia tietokoneella olevia musiikkiedostoja ei voida toistaa. Voit toistaa ainoastaan niitä, jotka on lisätty Windows Media Player 11 -kirjastoon.

#### Huomaa

- Tekniset määritykset voivat muuttua ilman erillistä ilmoitusta.
- Paino ja mitat ovat suuntaa antavia.

#### Vanhojen laitteiden ja paristojen hävittäminen Vain EU-jäsenmaille ja kierrätysjärjestelmää käyttäville maille



Tämä symboli tuotteissa, pakkauksessa ja/tai asiakirjoissa tarkoittaa, että käytettyjä sähköllä toimivia ja elektronisia tuotteita ei saa laittaa yleisiin talousjätteisiin.

Johda vanhat tuotteet ja käytetyt paristot käsittelyä, uusintia tai kierrätystä varten vastaaviin keräyspisteisiin laissa annettujen määräysten mukaisesti.

Hävittämällä tuotteet asiaankuuluvasti, autat samalla suojaamaan arvokkaita luonnonvaroja ja estämään mahdollisia negatiivisia vaikutuksia ihmiseen ja luontoon.

Lisätietoa keräämisestä ja kierrätyksestä saa paikalliselta jätehuollosta vastuulliselta viranomaiselta.

Maiden lainsäädännön mukaisesti tämän jätteen määräystenvastaisesta hävittämisestä voidaan antaa sakkorangaistuksia.



#### Huomautus paristosymbolista (symboli alhaalla):

Tämä symboli voidaan näyttää jonkin kemiallisen symbolin yhteydessä. Siinä tapauksessa se perustuu vastaaviin direktiiveihin, jotka on annettu kyseessä olevalle kemikaalille.



#### Vakuutus vaatimustenmukaisuudesta (DoC)

“Panasonic Corporation” vakuuttaa, että tämä tuote on yhdenmukainen direktiiviin 2014/53/EU keskeisten vaatimusten sekä sen muiden merkityksellisten määräysten kanssa.

Asiakkaat voivat ladata alkuperäisen DoC:n kopion RE-tuotteillemme DoC-palvelimelta:

<http://www.doc.panasonic.de>

Valtuutetun edustajan yhteystiedot:

Panasonic Marketing Europe GmbH, Panasonic Testing Centre, Winsbergring 15, 22525 Hamburg, Saksa

#### WLAN:

Käytetty taajuusalue: 2 412–2 472 MHz (1–13 kanavaa)

Enimmäislähtöteho: 20 dBm (EIRP)

#### Bluetooth®:

Käytetty taajuusalue: 2 402–2 480 MHz (luokka2)

Enimmäislähtöteho: 9 dBm (EIRP)

**[English]****Declaration of Conformity (DoC)**

Hereby, "Panasonic Corporation" declares that this product is in compliance with the essential requirements and other relevant provisions of Directive 2014/53/EU.

Customers can download a copy of the original DoC to our RE products from our DoC server:

<http://www.doc.panasonic.de>

Contact to Authorized Representative:

Panasonic Marketing Europe GmbH, Panasonic Testing Centre, Winsbergring 11, 22525 Hamburg, Germany

WLAN:

Frequency range used: 2412 MHz - 2472 MHz (1 - 13 ch)

Max. output power: 20 dBm (EIRP)

Bluetooth®:

Frequency range used: 2402 MHz - 2480 MHz (Class2)

Max. output power: 9 dBm (EIRP)

**[Ελληνικά]****Δήλωση συμμόρφωσης (DoC)**

Η "Panasonic Corporation" δηλώνει ότι το προϊόν αυτό είναι συμμορφωμένο προς τις βασικές απαιτήσεις και άλλες σχετικές διατάξεις της Οδηγίας 2014/53/ΕΕ.

Οι πελάτες μπορούν να κατεβάσουν ένα αντίγραφο του πρωτοτύπου DoC για τα RE προϊόντα μας από τον DoC server μας:

<http://www.doc.panasonic.de>

Επικοινωνήστε με τον Εξουσιοδοτημένο Αντιπροσωπώ μας:

Panasonic Marketing Europe GmbH, Panasonic Testing Centre, Winsbergring 15, 22525 Hamburg, Γερμανία

WLAN:

Εύρος συχνότητας που χρησιμοποιείται: 2412 MHz - 2472 MHz (1 - 13 ch)

Μέγιστη ισχύς εξόδου: 20 dBm (EIRP)

Bluetooth®:

Εύρος συχνότητας που χρησιμοποιείται: 2402 MHz - 2480 MHz (Class2)

Μέγιστη ισχύς εξόδου: 9 dBm (EIRP)

**[Português]****Declaração de Conformidade (DoC)**

Com o presente documento, a "Panasonic Corporation" declara que este produto se encontra em conformidade com os requisitos específicos e demais especificações referentes à Diretiva 2014/53/ UE.

Os clientes podem baixar uma cópia da declaração de conformidade (DoC) para nossos produtos RE do Server DoC:

<http://www.doc.panasonic.de>

Contacto com um Representante Autorizado:

Panasonic Marketing Europe GmbH, Panasonic Testing Centre, Winsbergring 15, 22525 Hamburg, Alemanha

WLAN:

Intervalo de frequência usado: 2412 MHz - 2472 MHz (1 - 13 c)

Potência máx. de saída: 20 dBm (EIRP)

Bluetooth®:

Intervalo de frequência usado: 2402 MHz - 2480 MHz (Classe2)

Potência máx. de saída: 9 dBm (EIRP)

**[Polski]****Deklaracja Zgodności (DoC)**

Niniejszym, "Panasonic Corporation" deklaruje, iż niniejszy produkt jest zgodny z zasadniczymi wymogami i innymi odnośnymi postanowieniami Dyrektywy 2014/53/UE.

Klienci mogą skopiować oryginał Deklaracji Zgodności (DoC) dla naszych produktów radiowych i końcowych urządzeń teletransmisyjnych (RE) z naszego serwera DoC:

<http://www.doc.panasonic.de>

Kontakt z autoryzowanym przedstawicielem:

Panasonic Marketing Europe GmbH, Panasonic Testing Centre, Winsbergring 15, 22525 Hamburg, Niemcy

WLAN:

Używany zakres częstotliwości: 2412–2472 MHz (kan. 1–13)

Maks. moc wyjściowa: 20 dBm (EIRP)

Bluetooth®:

Używany zakres częstotliwości: 2402–2480 MHz (klasa 2)

Maks. moc wyjściowa: 9 dBm (EIRP)

**[Magyar]****Megfelelőségi Nyilatkozat (DoC)**

Ezennel a, "Panasonic Corporation" kijelenti, hogy a jelen termék kielégíti az 2014/53/EU Irányelv létfontosságú követelményeit és más vonatkozó rendelkezéseit.

A vásárlók letölthetik az RE termékek eredeti DoC másolatát a DoC szerverünkről:

<http://www.doc.panasonic.de>

A hivatalos képviselő elérhetősége:

Panasonic Marketing Europe GmbH, Panasonic Testing Centre, Winsbergring 15, 22525 Hamburg, Németország

WLAN:

Használt frekvenciatartomány: 2412 MHz - 2472 MHz (1 - 13 csat.)

Max. kimeneti teljesítmény: 20 dBm (EIRP)

Bluetooth®:

Használt frekvenciatartomány: 2402 MHz - 2480 MHz (Class2)

Max. kimeneti teljesítmény: 9 dBm (EIRP)

**[Česky]****Prohlášení o shodě**

"Panasonic Corporation" tímto prohlašuje, že tento výrobek splňuje základní požadavky a další relevantní ustanovení Směrnice 2014/ 53/ EU.

Zákazníci si mohou stáhnout kopii originálu deklaráce shody (DoC) pro naše výrobky RE z našeho serveru DoC:

<http://www.doc.panasonic.de>

Kontakt na Autorizovaného obchodního zástupce:

Panasonic Marketing Europe GmbH, Panasonic Testing Centre, Winsbergring 15, 22525 Hamburg, Německo

WLAN:

Použité frekvenční pásmo: 2412 MHz - 2472 MHz (1 - 13 kan.)

Max. výstupní výkon: 20 dBm (EIRP)

Bluetooth®:

Použité frekvenční pásmo: 2402 MHz - 2480 MHz (Třída 2)

Max. výstupní výkon: 9 dBm (EIRP)

**[Slovensky]****Vyhlasenie o zhode (DoC)**

"Panasonic Corporation" týmto vyhlasuje, že tento výrobok je v súlade so základnými požiadavkami a ďalšími príslušnými ustanoveniami smernice 2014/53/EÚ.

Zákazníci si môžu stiahnuť kópiu pôvodného DoC na naše RE výrobky z nášho servera DoC:

<http://www.doc.panasonic.de>

Kontakt na splnomocneného zástupcu:

Panasonic Marketing Europe GmbH, Panasonic Testing Centre, Winsbergring 15, 22525 Hamburg, Nemecko

WLAN:

Použité frekvenčné pásmo: 2412 MHz - 2472 MHz (1 - 13 kan.)

Max. výstupný výkon: 20 dBm (EIRP)

Bluetooth®:

Použité frekvenčné pásmo: 2402 MHz - 2480 MHz (Trieda 2)

Max. výstupný výkon: 9 dBm (EIRP)

**[Eesti keel]****Vastavusdeklaratsioon (DoC)**

Käesolevaga kinnitab "Panasonic Corporation", et see toode vastab direktiivi 2014/53/EÜ olulistele nõuetele ja teistele asjakohastele sätetele.

Kliendid saavad koopia meie RE toodetele kehtiva originaalvastavusdeklaratsiooni koopia alla laadida meie DoCserverist: <http://www.doc.panasonic.de>

Võtte ühendust volitatud esindajaga:

Panasonic Marketing Europe GmbH, Panasonic Testing Centre, Winsbergring 15, 22525 Hamburg, Saksamaa

WLAN:

Kasutatav sagedusvahemik: 2412 MHz - 2472 MHz (1.–13. kanal)

Max väljundvõimsus: 20 dBm (EIRP)

Bluetooth®:

Kasutatav sagedusvahemik: 2402 MHz - 2480 MHz (2. klass)

Max väljundvõimsus: 9 dBm (EIRP)

**[Latviski]****Atbilstības deklarācija (DoC)**

Ar šo "Panasonic Corporation" paziņo, ka šis izstrādājums atbilst pamatprasībām un pārējiem Direktīvas 2014/53/ES noteikumiem. Pircēji var lejupielādēt oriģinālo DoC kopiju mūsu RE izstrādājuma no mūsu DoC servera:

<http://www.doc.panasonic.de>

Lūdzam sazināties ar pilnvaroto parstāvi:

Panasonic Marketing Europe GmbH, Panasonic Testing Centre,  
Winsbergring 15, 22525 Hamburg, Vācijā

WLAN:

Izmantoto frekvenču diapazons: 2412 MHz – 2472 MHz (1.–13. kanāls)

Maks. izejas jauda: 20 dBm (EIRP)

Bluetooth®:

Izmantoto frekvenču diapazons: 2402 MHz – 2480 MHz (2. klase)

Maks. izejas jauda: 9 dBm (EIRP)

**[Lietuviškai]****Atitikties deklaracija (AD)**

Bendrovė "Panasonic Corporation" patvirtina, kad šis gaminytis atitinka direktyvos 2014/53/ES esminius reikalavimus ir kitas taikytinas nuostatas.

Mūsų RE gaminių originalios atitikties deklaracijos kopiją klientai gali atsisiųsti iš mūsų AD serverio:

<http://www.doc.panasonic.de>

Išgaliojoto atstovo adresas:

Panasonic Marketing Europe GmbH, Panasonic Testing Centre,  
Winsbergring 15, 22525 Hamburg, Vokietija.

WLAN:

Naudojamas dažnio diapazonas: 2412 MHz-2472 MHz (1-13 kan.)

Maks. išvesties galia: 20 dBm (EIRP)

Bluetooth®:

Naudojamas dažnio diapazonas: 2402 MHz-2480 MHz (2 klasė)

Maks. išvesties galia: 9 dBm (EIRP)

**[Slovensko]****Izjava o skladnosti (DoC)**

"Panasonic Corporation" v tem dokumentu izjavlja, da je izdelek v skladu z bistvenimi zahtevami in drugimi pomembnimi določbami Direktive 2014/53/EU.

Stranka lahko naloži izvod izvirnega DoC o naših izdelkih RE s strežnika DoC:

<http://www.doc.panasonic.de>

Naslov pooblaščenega predstavnika:

Panasonic Marketing Europe GmbH, Panasonic Testing Centre,  
Winsbergring 15, 22525 Hamburg, Nemčija

WLAN:

Uporabljena frekvenca: 2412 MHz - 2472 MHz (1–13 kanalov)

Maks. izhodna moč: 20 dBm (EIRP)

Bluetooth®:

Uporabljena frekvenca: 2402 MHz - 2480 MHz (razred 2)

Maks. izhodna moč: 9 dBm (EIRP)

**[Norsk]****Samsvarserklæring (DoC)**

"Panasonic Corporation" erklærer herved at dette produktet samsvarer med de grunnleggende kravene og andre relevante bestemmelser i direktivet 2014/53/EU.

Kundene kan laste ned en kopi av den originale samsvarserklæringen (DoC) for vårt RE utstyr fra vår DoC server:

<http://www.doc.panasonic.de>

Kontaktinformasjon autorisert representant:

Panasonic Marketing Europe GmbH, Panasonic Testing Centre,  
Winsbergring 15, 22525 Hamburg, Tyskland

WLAN:

Frekvensområde: 2412 MHz–2472 MHz (kanal 1–13)

Maks. utgangseffekt: 20 dBm (EIRP)

Bluetooth®:

Frekvensområde: 2402 MHz–2480 MHz (klasse 2)

Maks. utgangseffekt: 9 dBm (EIRP)

**[Български]****Декларация за съответствие (DoC)**

С настоящото "Panasonic Corporation" декларира, че този продукт е в съответствие с основните изисквания и други съответни разпоредби на Директива 2014/53/ЕС.

Потребителите могат да свалят копия от оригиналните DoC към нашите продукти от типа RE от сървъра, на който се съхраняват DoC:

<http://www.doc.panasonic.de>

Свържете се с нашия упълномощен представител:

Panasonic Marketing Europe GmbH, Panasonic Testing Centre,  
Winsbergring 15, 22525 Hamburg, Германия

WLAN:

Използван честотен обхват: 2412 MHz - 2472 MHz (1 - 13 кан.)

Макс. изходна мощност: 20 dBm (EIRP)

Bluetooth®:

Използван честотен обхват: 2402 MHz - 2480 MHz (клас 2)

Макс. изходна мощност: 9 dBm (EIRP)

**[Român]****Declarație de Conformitate (DoC)**

"Panasonic Corporation" declară prin prezenta că acest produs este conform cu cerințele esențiale și alte prevederi relevante ale Directivei 2014/53/UE.

Clienții pot descărca o copie a DoC-ului original al produselor noastre RE de la adresa noastră DoC din Internet:

<http://www.doc.panasonic.de>

Contactați Reprezentantul Autorizat:

Panasonic Marketing Europe GmbH, Panasonic Testing Centre,  
Winsbergring 15, 22525 Hamburg, Germania

WLAN:

Interval de frecvență utilizat: 2412 MHz - 2472 MHz (1 - 13 can.)

Putere de ieșire maximă: 20 dBm (EIRP)

Bluetooth®:

Interval de frecvență utilizat: 2402 MHz - 2480 MHz (Clasa 2)

Putere de ieșire maximă: 9 dBm (EIRP)

**[Hrvatski]****Deklaracija o podobnosti (DoC)**

Ovime „Panasonic Corporation“ izjavljuje da ovaj proizvod udovoljava osnovnim zahtjevima i ostalim relevantnim odredbama Direktive 2014/53/EU.

Kupci mogu preuzeti kopiju originalne DoC za naše RE proizvode s našeg DoC poslužitelja:

<http://www.doc.panasonic.de>

Adresa ovlaštenog predstavništva:

Panasonic Marketing Europe GmbH, Panasonic Testing Centre,  
Winsbergring 15, 22525 Hamburg, Njemačka

WLAN:

Upotrijebljeni frekvencijski raspon: 2412 MHz – 2472 MHz (1 – 13 kanal)

Maks. izlazna snaga: 20 dBm (EIRP)

Bluetooth®:

Upotrijebljeni frekvencijski raspon: 2402 MHz – 2480 MHz (2. razred)

Maks. izlazna snaga: 9 dBm (EIRP)





Headquarter Address:  
Panasonic Corporation  
Kadoma, Osaka, Japan

Importer for Europe:  
Panasonic Marketing Europe GmbH  
Panasonic Testing Centre  
Winsbergring 15, 22525 Hamburg, Germany

EU



---

**Panasonic Corporation**

Web Site: <http://www.panasonic.com>

Ge Fr It Du Sp Sw Da Fi