

Manuel d'utilisation

Smart-UPSTM On-Line SRT Onduleur

SRT2200XLI
SRT2200RMXLI
SRT2200RMXLI-NC
SRT3000XLI
SRT3000RMXLI
SRT3000RMXLI-NC
SRT3000XLT
SRT3000RMXLT
SRT3000RMXLT-NC
SRT3000XLW-IEC
SRT3000RMXLW-IEC

208/220/230/240 Vca
Tour/Montage en rack 2U

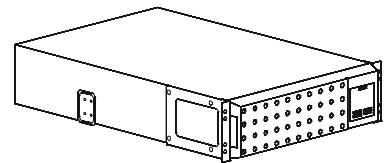
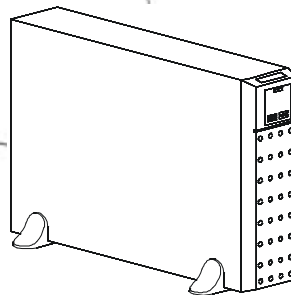

Description du produit

Le Smart-UPS™ On-Line SRT d'APC by Schneider Electric est un onduleur (UPS) à hautes performances. Un onduleur permet de protéger les équipements électroniques en cas de coupure de courant, de baisse de tension, de sous-tension ou de surtension, aussi bien en cas de petites fluctuations d'alimentation que de fortes perturbations du réseau d'alimentation électrique. L'onduleur fournit en outre une alimentation de secours par batterie, en attendant le retour à un niveau acceptable de l'alimentation secteur ou la recharge complète des batteries.

Ce manuel d'utilisation est également disponible sur le CD de documentation fourni et sur le site web de APC by Schneider Electric, www.apc.com.

Informations générales

Consignes de sécurité importantes

Veuillez lire attentivement les instructions pour vous familiariser avec l'équipement, avant d'installer, d'utiliser, d'entretenir ou de nettoyer l'onduleur. Les messages suivants peuvent apparaître dans ce manuel ou sur le matériel pour vous avertir des dangers éventuels ou pour rappeler une information qui clarifie ou simplifie une procédure.



Lorsque ce symbole est associé à une étiquette Danger ou Avertissement, cela signifie qu'il y a un risque d'électrocution pouvant entraîner des blessures corporelles en cas de non-respect des instructions.



L'ajout de ce symbole à une étiquette de sécurité Avertissement ou Attention indique qu'il existe un danger électrique pouvant entraîner des blessures si les instructions ne sont pas suivies.

AVERTISSEMENT

AVERTISSEMENT indique une situation de danger potentielle qui, si elle n'est pas évitée, **peut entraîner** la mort ou de graves blessures.

ATTENTION

ATTENTION indique une situation de danger potentielle qui, si elle n'est pas évitée, **peut entraîner** des blessures légères ou modérées.

INFORMATION

AVIS utilisé pour indiquer des pratiques non liées à des blessures physiques. Le symbole d'alerte de sécurité n'est pas utilisé avec ce mot de signalement.

Instructions de sécurité et informations générales

- Respectez la réglementation nationale et locale relative aux installations électriques.
- Tous les câblages doivent être réalisés par un électricien qualifié.
- Toute modification apportée à cette unité sans l'accord préalable de APC peut entraîner une annulation de la garantie.
- L'onduleur est conçu uniquement pour un usage intérieur.
- N'utilisez pas cet onduleur s'il est exposé à la lumière directe du soleil, s'il est en contact avec des liquides ou dans des environnements très poussiéreux et humides.
- Assurez-vous que les grilles d'aération de l'onduleur ne sont pas obstruées. Laissez suffisamment d'espace pour une ventilation correcte.
- Pour un onduleur avec un cordon d'alimentation installé en usine, branchez le câble d'alimentation de l'onduleur directement sur une prise murale. N'utilisez pas de parasurtenseur ou de rallonge.
- En règle générale, une batterie dure entre deux et cinq ans. Les facteurs environnementaux influencent la durée de vie des batteries. Elle est raccourcie en cas de températures ambiantes élevées, de mauvaise alimentation secteur et de décharges fréquentes de courte durée.
- Remplacez immédiatement la batterie quand l'onduleur indique que le remplacement de la batterie est nécessaire.
- Cet équipement est lourd. Afin d'assurer la sécurité, adaptez systématiquement le mode de levage au poids de l'équipement.
- Les batteries sont lourdes. Retirez les batteries avant d'installer l'onduleur et les blocs-batteries externes (XLBP) dans une baie.
- Installez toujours les blocs-batteries externes (XLBP) dans la partie inférieure pour une configuration en baie. L'onduleur doit être installé au-dessus des blocs-batteries externes (XLBP).
- Installez toujours l'équipement périphérique au dessus de l'onduleur dans des configurations de montage en baie.
- Des informations supplémentaires sur la sécurité sont disponibles dans le Guide de sécurité fourni avec cet appareil.

Sécurité de mise hors tension

L'onduleur contient des batteries internes et peut donc présenter un risque d'électrocution même lorsqu'il est débranché de sa ligne d'alimentation (secteur). Avant d'installer ou d'entretenir l'équipement, vérifiez :

- Que le disjoncteur d'entrée est en position ARRÊT.
- Les batteries internes de l'onduleur sont retirées.
- Les batteries du bloc-batterie externe (XLBP) sont débranchées.

Sécurité électrique

- Pour les modèles avec une entrée câblée, les connexions à la ligne d'alimentation (secteur) doivent être effectuées par un électricien qualifié.
- Disposez d'une mise à la terre correcte de la prise d'entrée pour les modèles avec un cordon d'alimentation à brancher.
- Modèles 230 V SEULEMENT : Pour conserver la conformité à la directive EMC pour les produits vendus en Europe, les cordons de sortie reliés à l'onduleur ne doivent pas dépasser 10 mètres de longueur.

Sécurité de la batterie

- Avant d'installer ou de remplacer les batteries, enlevez les bijoux que vous portez, montre ou bagues par exemple.
En cas de court-circuit, le courant haute tension circulant à travers des matériaux conducteurs peut provoquer des brûlures graves.
- Ne jetez pas les piles usagées au feu. Les batteries pourraient exploser.
- N'ouvrez pas et n'altérez pas physiquement les batteries. Une fuite de son électrolyte serait dangereuse pour les yeux et la peau, et il peut être toxique.

Informations générales

- L'onduleur reconnaît jusqu'à 10 blocs-batteries externes. Cependant, le nombre de blocs-batteries externes pouvant être utilisés avec l'onduleur n'est pas limité.
Remarque : Pour chaque ajout de bloc-batterie externe (XLBP), un temps plus long de recharge est nécessaire.
- Les numéros de modèle et de série se trouvent sur une petite étiquette située sur le panneau arrière. Sur certains modèles, une étiquette supplémentaire est apposée sur le châssis, sous le panneau avant.
- Recyclez toujours les batteries usagées.
- Recyclez les matériaux de l'emballage ou conservez-les afin de les réutiliser.

Avertissement de fréquence radioélectrique de type « FCC Classe A »

Cet équipement a été testé et reconnu conforme aux normes définies pour les appareils électroniques de Classe A, conformément à la Section 15 du règlement FCC. Ces normes sont définies pour assurer une protection raisonnable contre toute interférence néfaste lorsque l'appareil fonctionne dans un environnement commercial. Cet équipement génère, utilise et peut émettre une énergie de fréquence radioélectrique. S'il n'est pas installé et utilisé conformément au guide d'utilisation, il peut donc causer des brouillages préjudiciables des communications radio. L'utilisation de cet équipement en secteur résidentiel est susceptible de provoquer des brouillages préjudiciables; dans ce cas, l'utilisateur devra corriger ces brouillages à ses frais.

Présentation du produit

Caractéristiques

Pour plus d'informations sur les spécifications, consultez le site Web d'APC by Schneider Electric, www.apc.com.

Environnement



Température	Fonctionnement	0 à 40 °C (32 à 104 °F)
	Stockage	-15 à 45 °C (5 à 113 °F)
Elevation	Fonctionnement	0 à 3 000 m (0 à 10 000 pieds)
	Stockage	0 à 15 000 m (0 à 50 000 pieds)
Humidité	0 à 95 % d'humidité relative, sans condensation	
Catégorie de protection	Coefficient IP20	

Remarque : Chargez les batteries tous les 6 mois pendant le stockage.
Les facteurs environnementaux influencent la durée de vie des batteries. Sa durée de vie est raccourcie en cas de températures élevées, de forte humidité, d'une mauvaise alimentation secteur ou de décharges fréquentes de courte durée.

Caractéristiques physiques



Modèle SRT2200XLI/SRT2200RMXLI/SRT2200RMXLI-NC

L'onduleur est lourd. Respectez toutes les consignes de levage.

Consignes de levage	18 à 32 kg 	32 à 55 kg 
Poids de l'unité, batteries comprises, sans emballage	25 kg	
Poids de l'unité, batteries comprises, avec emballage	Modèles de montage en rack : 34 kg Modèles de tours : 31 kg	
Dimensions de l'appareil, sans emballage hauteur x largeur x profondeur	Modèles de montage en rack : 85 (2U) mm x 432 mm x 560mm 3,35 (2U) po x 17 po x 22 po Modèles de tours : 85 (2U) mm x 432 mm x 585mm 3,35 (2U) po x 17 po x 23 po	
Dimensions de l'appareil, avec emballage hauteur x largeur x profondeur	245 mm x 600 mm x 810 mm 9,7 po x 23,6 po x 31,9 po	
Les numéros de modèle et de série se trouvent sur une petite étiquette située sur le panneau arrière.		

**Modèle SRT3000XLI/SRT3000RMXLI/SRT3000RMXLI-NC/SRT3000XLT/SRT3000RMXLT/
SRT3000RMXLT-NC/SRT3000XLW-IEC/SRT3000RMXLW-IEC**

L'onduleur est lourd. Respectez toutes les consignes de levage.

Consignes de levage	18 à 32 kg 	32 à 55 kg 
Poids de l'unité, batteries comprises, sans emballage	31 kg	
Poids de l'unité, batteries comprises, avec emballage	Modèles de montage en rack : 40 kg Modèles de tours : 37 kg	
Dimensions de l'appareil, sans emballage hauteur x largeur x profondeur	Modèles de montage en rack : 85 (2U) mm x 432 mm x 611mm 3,35 (2U) po x 17 po x 24 po Modèles de tours : 85 (2U) mm x 432 mm x 636mm 3,35 (2U) po x 17 po x 25 po	
Dimensions de l'appareil, avec emballage hauteur x largeur x profondeur	245 mm x 600 mm x 870 mm 9,7 po x 23,6 po x 34,3 po	
Les numéros de modèle et de série se trouvent sur une petite étiquette située sur le panneau arrière.		

Batterie

AVIS
RISQUE DE DOMMAGES
<ul style="list-style-type: none"> • Remplacez la batterie au moins une fois tous les cinq ans. • Remplacez immédiatement la batterie quand l'onduleur indique que le remplacement de la batterie est nécessaire.
Le non-respect de ces instructions risque d'endommager l'équipement.

	Modèles SRT2200	Modèles SRT3000
Type de batterie	Batterie au plomb-acide scellée, réglée par valve	
Module de batterie de remplacement Cet onduleur dispose de modules de batteries remplaçables. Veuillez consulter le guide de remplacement des batteries approprié pour des instructions sur leur installation. Contactez votre revendeur ou consultez le site web d'APC by Schneider Electric, www.apc.com , pour obtenir des informations sur les batteries de rechange.	APCRBC141	APCRBC152
Nombre de blocs-batteries	1 module de batterie	
Tension par bloc-batterie	72 Vcc	96 Vcc
Tension de batterie totale de l'onduleur	72 Vcc	96 Vcc
Capacité nominale en Ah	5 Ah par bloc-batterie	
Longueur du câble du bloc-batterie externe	500 mm	

Équipement électrique

Modèles	Note	Courant nominal du disjoncteur du bâtiment (CB)	
SRT2200XLI	2200 VA / 1980 W	16 A	
SRT2200RMXLI			
SRT2200RMXLI-NC			
SRT3000XLI	3000 VA / 2700 W	20 A	
SRT3000RMXLI			
SRT3000RMXLI-NC			
SRT3000XLT		20 A* / 2 pôles	
SRT3000RMXLT			
SRT3000RMXLT-NC			
SRT3000XLW-IEC			20 A IEC ; 20 A UL* / 2 pôles
SRT3000RMXLW-IEC			

ATTENTION

RISQUE D'INCENDIE, RISQUE DE DOMMAGES AUX ÉQUIPEMENTS OU DE BLESSURES AUX PERSONNES

* Brancher les modèles UPS uniquement sur un circuit fourni avec la protection de surintensité du circuit de dérivation recommandée, conformément au National Electrical Code, ANSI/NFPA 70 et au Code canadien de l'électricité, Partie I, C22.1.

Le non-respect de cette consigne peut entraîner un incendie, des dommages matériels et des blessures mineures à modérées.

Sortie	
Fréquence de sortie	50 Hz / 60 Hz
Tension de sortie nominale	SRT2200XLI/SRT2200RMXLI/SRT2200RMXLI-NC/SRT3000XLI/SRT3000RMXLI/SRT3000RMXLI-NC : 220 V, 230 V, 240V SRT3000XLT/SRT3000RMXLT/SRT3000RMXLT-NC : 208 V, 240 V SRT3000XLW-IEC/SRT3000RMXLW-IEC : 208V, 220V, 230V, 240V
Entrée	
Fréquence d'entrée	40 Hz - 70 Hz
Tension d'entrée nominale	SRT2200XLI/SRT2200RMXLI/SRT2200RMXLI-NC/SRT3000XLI/SRT3000RMXLI/SRT3000RMXLI-NC : 220 V, 230 V, 240V SRT3000XLT/SRT3000RMXLT/SRT3000RMXLT-NC : 208 V, 240 V SRT3000XLW-IEC/SRT3000RMXLW-IEC : 208V, 220V, 230V, 240V
Courant d'entrée nominal	Modèles SRT2200 : 13 A Modèles SRT3000 : 16 A

Fonctions du panneau avant

- ❶ Panneau de l'interface d'affichage
- ❷ Connecteurs de batterie de l'onduleur
- ❸ Compartiment de batterie
- ❹ Panneau

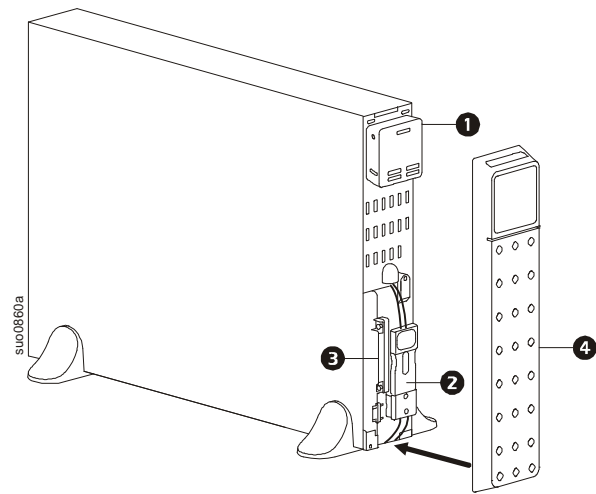

Fonctions du panneau arrière

Remarque : Consultez le tableau « Légende permettant d'identifier les fonctions du panneau arrière » en page 9, donnant une légende des numéros de référence pour les graphiques du panneau arrière décrits dans ce manuel.

SRT2200XLI/SRT2200RMXLI/SRT3000XLI/SRT3000RMXLI

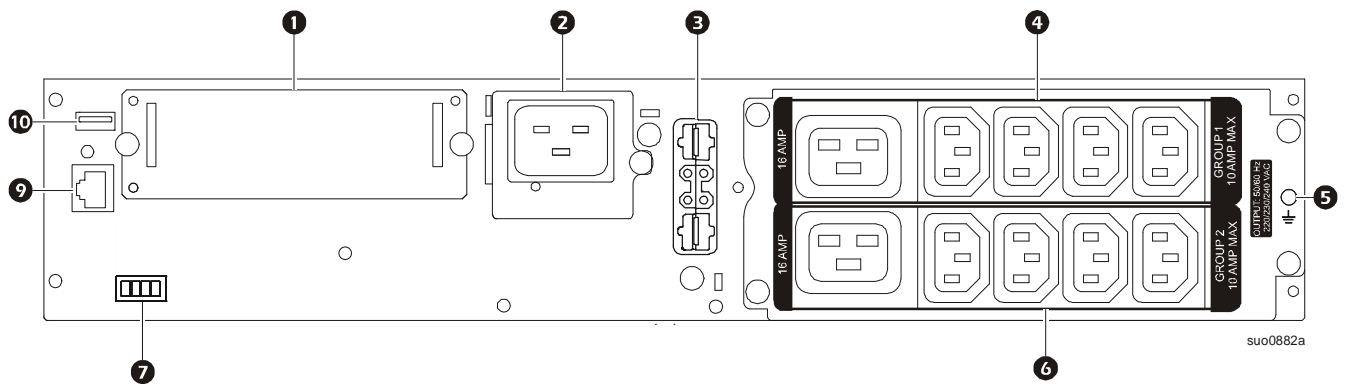

SRT2200RMXLI-NC/SRT3000RMXLI-NC

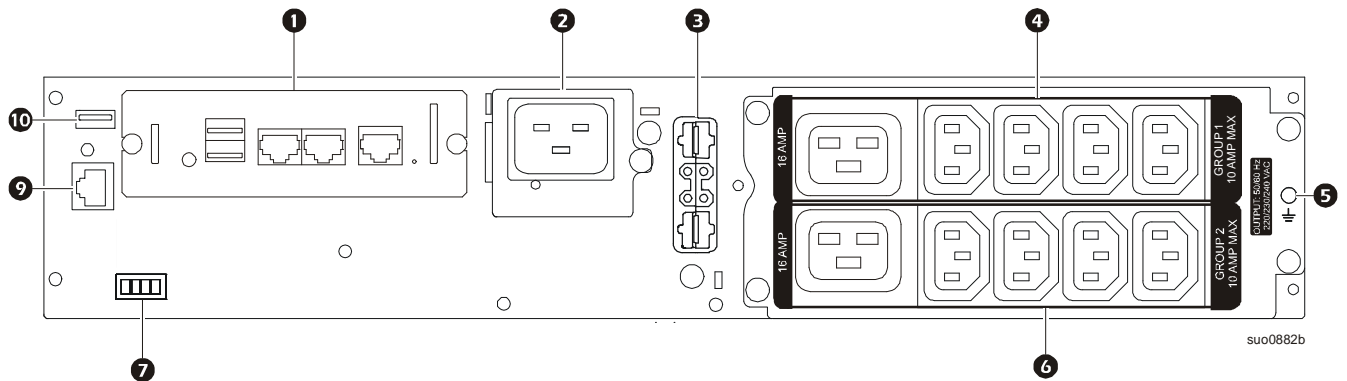

SRT3000XLT/SRT3000RMXLT

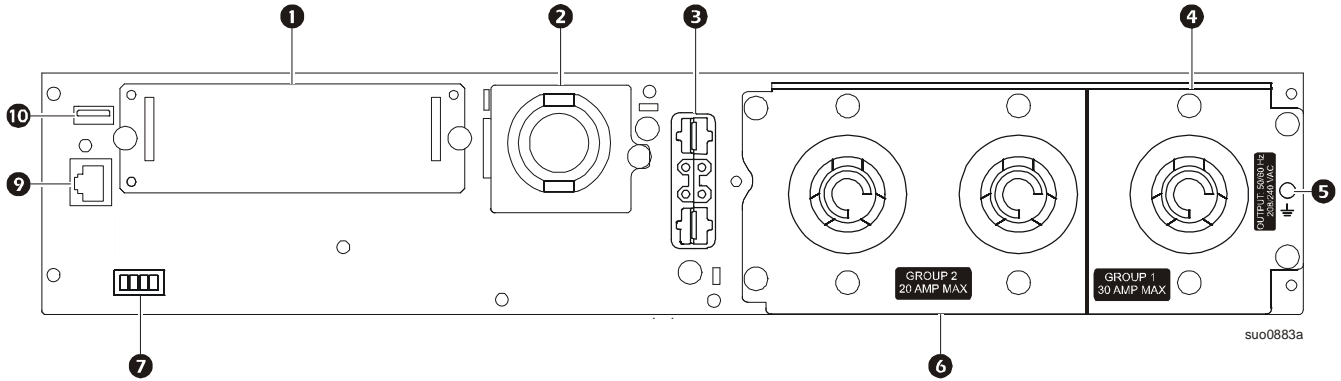

SRT3000RMXLT-NC

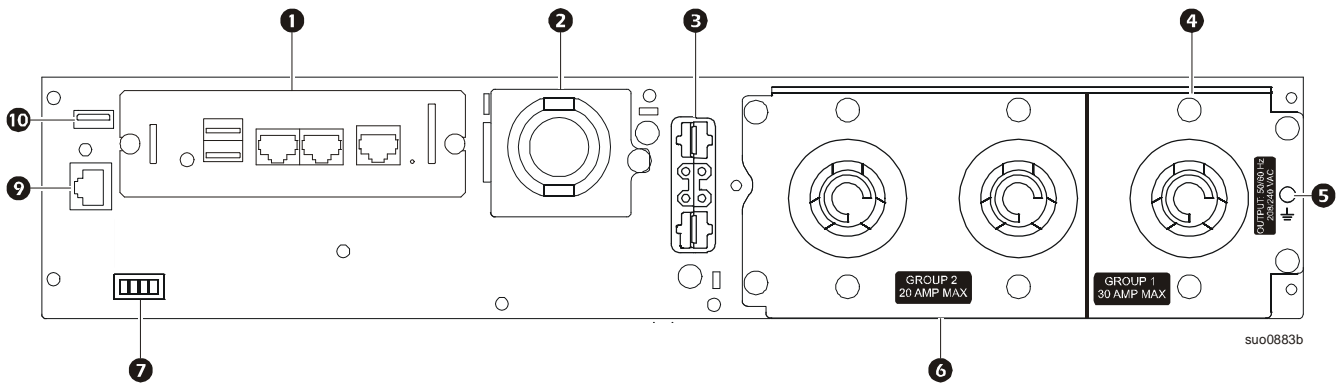

SRT3000XLW-IEC/SRT3000RMXLW-IEC

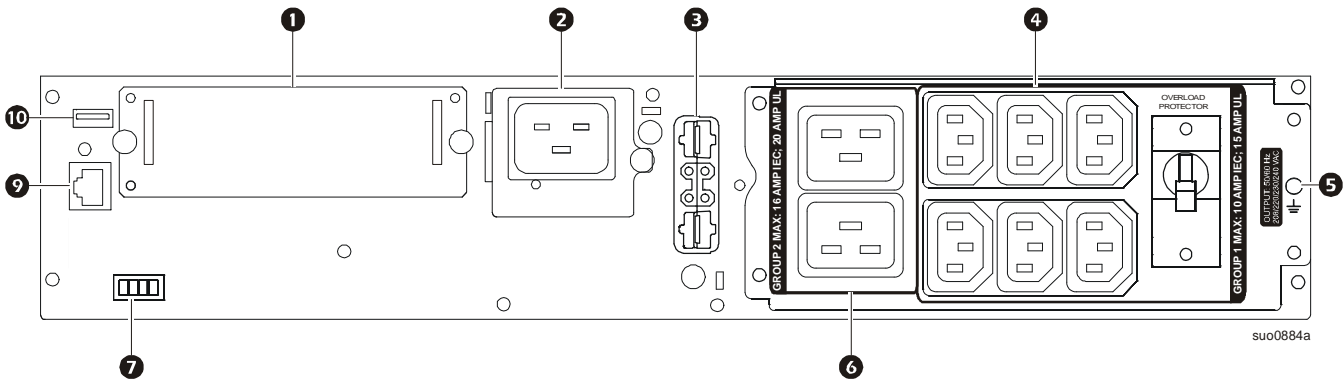

Légende d'identification des caractéristiques du panneau arrière

1	SmartSlot	Le SmartSlot peut servir à connecter les accessoires de gestion optionnels.
2	Câble d'alimentation d'entrée CA ou boîtier de câblage d'entrée	Les modèles SRT3000XLT, SRT3000RMXLT, SRT3000RMXLT-NC disposent de câbles d'alimentation d'entrée installés en usine.
3	Alimentation par batterie externe et connecteur de communication	Utilisez le câble de batterie externe du bloc-batterie externe pour connecter l'onduleur à celui-ci. Les blocs-batteries externes permettent de rallonger l'autonomie lors de coupures de courant. L'onduleur peut prendre en charge jusqu'à dix blocs-batteries externes.

④	Groupe de sorties contrôlées 1	Branchez les appareils électroniques à ces prises.
⑤	Vis de mise à la terre du châssis	L'onduleur et les blocs-batterie externes sont dotés de vis de mise à la terre pour relier les câbles de mise à la terre. Avant de connecter le cordon de mise à la terre, débranchez l'onduleur de l'alimentation secteur.
⑥	Groupe de sorties contrôlées 2	Branchez les appareils électroniques à ces prises.
⑦	Borne d'arrêt d'urgence (EPO)	La borne d'arrêt d'urgence permet à l'utilisateur de connecter l'onduleur au système central d'arrêt d'urgence.
⑨	Port Série	Le port série Com est utilisé pour communiquer avec l'onduleur. Utilisez uniquement les kits d'interface fournis ou approuvés par APC by Schneider Electric. Tout autre câble d'interface série sera incompatible avec le connecteur de l'onduleur.
⑩	Port USB	Le port USB est utilisé pour se connecter soit à un serveur pour des communications de système d'exploitation natif, ou pour qu'un logiciel puisse communiquer avec l'onduleur. Remarque : La communication série et USB ne peut pas être utilisée simultanément. Utilisez soit le port série Com, soit le port USB.

Fonctionnement

Connexion de l'équipement

ATTENTION

DOMMAGES MATERIELS OU PERSONNELS

- Déconnectez le disjoncteur d'entrée secteur avant d'installer ou d'entretenir l'onduleur ou l'équipement connecté.
- Déconnectez les batteries internes et externes avant d'installer ou d'entretenir l'onduleur ou l'équipement connecté.
- L'onduleur contient des batteries internes et externes et peut donc présenter un risque de choc électrique même lorsqu'il est débranché de l'alimentation secteur.
- Les sorties câblées et enfichables CA de l'onduleur peuvent être alimentées par télécommande ou commande automatique à tout moment.
- Déconnectez l'équipement de l'onduleur avant l'entretien de matériel.

Le non-respect de cette consigne peut entraîner des dommages matériels et des blessures mineures à modérées.

Remarque : Les batteries de l'onduleur se chargent à 90 % de leur capacité pendant les trois premières heures de fonctionnement normal. **Ne comptez pas sur une autonomie complète sur batterie pendant cette période de chargement initiale.**

1. Raccordez le module de batterie interne. Reportez-vous au manuel d'installation pour plus de détails.
2. Connectez les équipements aux sorties du panneau arrière de l'onduleur.
Consultez « Groupes de prises contrôlables » en page 19.
3. Connectez l'onduleur à l'alimentation secteur.

Mettre en marche/Arrêter l'onduleur

La première fois que l'onduleur est allumé, l'écran **Assistant de configuration** s'exécute. Suivez les instructions pour configurer les paramètres de l'onduleur. Consultez « Configuration » en page 14.

Pour mettre en marche l'onduleur et tous les équipements connectés, appuyez sur le bouton MARCHE/ARRÊT sur le panneau d'affichage. Suivez les indications pour mettre en marche l'onduleur immédiatement ou après un moment puis appuyez sur OK.

REMARQUE : En l'absence d'alimentation en entrée et si l'onduleur est arrêté, la fonction de démarrage à froid peut être utilisée pour mettre en marche l'onduleur et l'équipement connecté à l'aide de l'alimentation par batterie.

Pour effectuer un démarrage à froid, appuyez sur le bouton MARCHE/ARRÊT.

Le panneau d'affichage s'éclaire et le bouton MARCHE/ARRÊT s'éclaire en rouge.

Pour mettre en marche l'alimentation de sortie, appuyez à nouveau sur le bouton MARCHE/ARRÊT. Sélectionnez l'indication **Mise en MARCHE SANS CA** et appuyez sur OK.

Pour arrêter l'alimentation de sortie, appuyez sur le bouton MARCHE/ARRÊT. Suivez les indications pour arrêter l'onduleur immédiatement ou après un moment puis appuyez sur OK.

REMARQUE : Une fois que la sortie de l'onduleur a été désactivée et que l'alimentation CA a été éteinte, l'onduleur continuera à utiliser la batterie pour l'alimentation interne pendant 10 minutes. Pour couper complètement l'alimentation, appuyez sur le bouton MARCHE/ARRÊT. Suivez l'indication pour sélectionner **Alimentation interne désactivée**, puis appuyez sur OK.

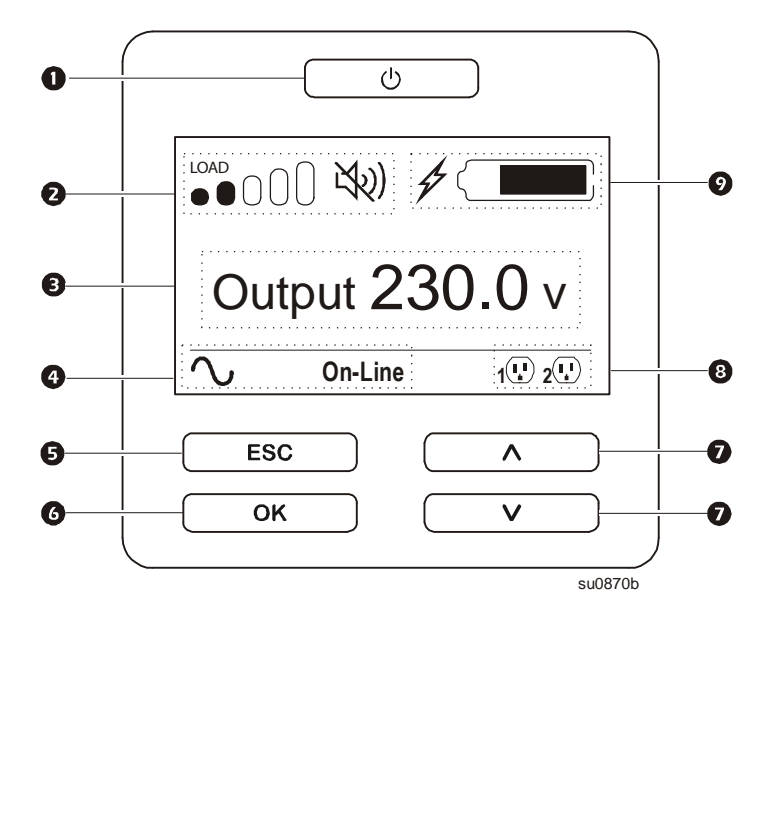

Interface d'affichage de l'onduleur

<p>❶ Bouton MARCHÉ/ARRÊT</p> <p>Indications de l'éclairage du bouton :</p> <ul style="list-style-type: none"> - Aucun éclairage, l'onduleur et l'alimentation de sortie sont coupés - Éclairage blanc, l'onduleur et l'alimentation de sortie sont en marche - Éclairage rouge, l'onduleur est en marche et l'alimentation de sortie est coupée 	
<p>❷ Icône de chargement Désactiver/mettre en sourdine l'icône d'alarme audible</p>	
<p>❸ Information d'état de l'onduleur</p>	
<p>❹ Icônes des modes de fonctionnement</p>	
<p>❺ Bouton ÉCHAP.</p>	
<p>❻ Bouton OK</p>	
<p>❼ Boutons HAUT/BAS</p>	
<p>❽ Icônes d'état du groupe de sorties contrôlées</p>	
<p>❾ Icones d'état de la batterie</p>	

Fonctionnement de l'interface d'affichage de l'onduleur

Utilisez les boutons HAUT/BAS pour faire défiler les options du menu. Appuyez sur le bouton OK pour accepter les options sélectionnées. Appuyez sur ÉCHAP plusieurs fois pour retourner au menu précédent.

Les icônes sur l'écran de l'interface d'affichage LCD peut varier en fonction des versions du micrologiciel installées et des modèles spécifiques d'onduleurs.

	<p>Icône de chargement : Le pourcentage de la capacité de charge approximative est indiqué par le nombre de barres de charge illuminées. Chaque barre représente 16% de la capacité de charge.</p>
	<p>Icône Muet : Indique que l'alarme est désactivée/muette.</p>

Information d'état de l'onduleur

Le champ d'information d'état fournit des informations clés sur l'état de l'onduleur.













Le menu **Standard** permettra à l'utilisateur de sélectionner un des cinq écrans indiqués ci-dessous. Utilisez les boutons HAUT/BAS pour faire défiler les écrans.

Le menu **Avancé** défilera automatiquement à travers les cinq écrans.

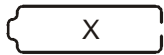
- Tension d'entrée
- Tension de sortie
- Fréquence de sortie
- Charge
- Temps d'exécution

Si un événement survient, les mises à jour d'état seront affichées pour définir l'événement ou la condition qui s'est produite.

L'écran d'affichage devient jaune pour indiquer un message et rouge pour indiquer une alerte selon la sévérité de l'événement ou de la condition.

Icônes des modes de fonctionnement	
	Mode On-Line : L'onduleur alimente l'équipement connecté directement avec du courant secteur contrôlé.
	Mode de dérivation : L'onduleur est en mode Dérivation et l'équipement connecté recevra du courant de secteur tant que la tension et la fréquence d'entrée se trouvent dans les limites configurées.
	Mode Vert : En mode Économie d'énergie , l'alimentation secteur est envoyée directement à la charge. Si une coupure de courant secteur se produit, il y aura une interruption de courant à la charge allant jusqu'à 10 ms pendant que l'onduleur bascule sur le mode On-Line ou Batterie . Lorsque le mode Économie d'énergie est activé, il faut prendre en considération les appareils susceptibles d'être sensibles à des variations d'alimentation.
	Indique une alerte de l'onduleur qui requiert l'attention.
Icône de statut de l'onduleur	
	Mode batterie : L'onduleur alimente les équipements connectés directement avec le courant de la batterie.
	L'onduleur a détecté une défaillance interne avec la batterie. Suivez les instructions à l'écran.
	L'onduleur a détecté une défaillance critique avec la batterie. La batterie est en fin de vie et doit être remplacée.
Icônes des groupes de sortie contrôlées	
 	Alimentation disponible pour le groupe de sorties contrôlées : Le numéro à côté de l'icône identifie les groupes de sortie spécifiques qui disposent de courant. L'icône clignotante indique que le groupe de sortie passe de ARRÊT à MARCHE avec un retard.
 	Alimentation non disponible pour le groupe de sorties contrôlées : Le numéro à côté de l'icône identifie les groupes de sortie spécifiques qui ne disposent pas de courant. L'icône clignotante indique que le groupe de sortie passe de MARCHE à ARRÊT avec un retard.
Icones d'état de la batterie	
	État de charge de la batterie : Indique l'état de charge de la batterie.
	Charge de la batterie en cours : Indique que la batterie est en cours de chargement.

Réglage de l'angle de l'interface d'affichage LCD

L'angle de l'interface d'affichage LCD peut être réglé pour une visualisation plus facile des messages affichés.

1. Enlevez le panneau avant.
2. Trouvez le bouton situé en bas du panneau de l'interface d'affichage.
3. Appuyez sur le bouton et retirez l'écran de l'interface d'affichage LCD. Un clic audible se fera entendre quand l'écran atteint un angle maximum.

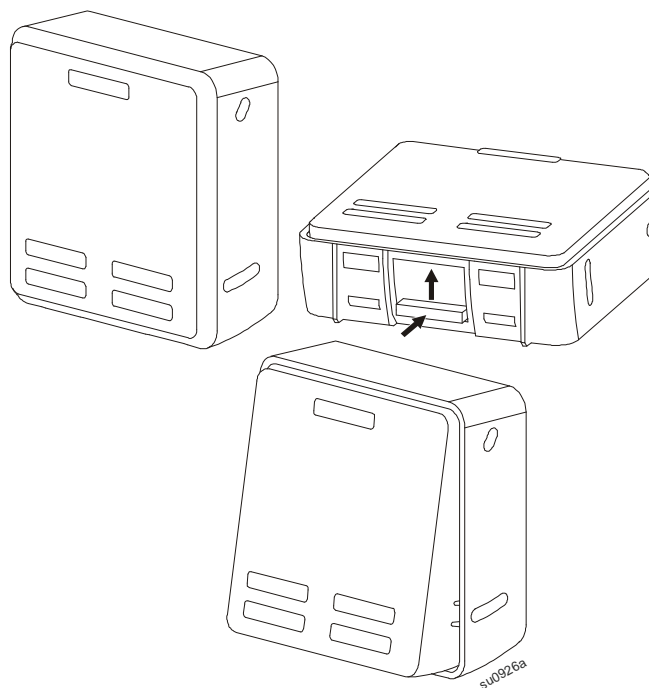

Présentation du menu

L'interface d'affichage de l'onduleur dispose d'écrans de menu **Standard** et **Avancé**. La préférence entre les choix de menu **Standard** ou **Avancé** est faite lors de l'installation initiale et peut être modifiée à tout moment via le menu de **Configuration**.

Les menus **Standard** sont les plus couramment utilisés pour l'onduleur.

Les menus **Avancés** fournissent des options additionnelles.

Remarque : Les écran actuels du menu peuvent varier selon le modèle et la version du micrologiciel.

Vue d'ensemble des menus de l'onduleur

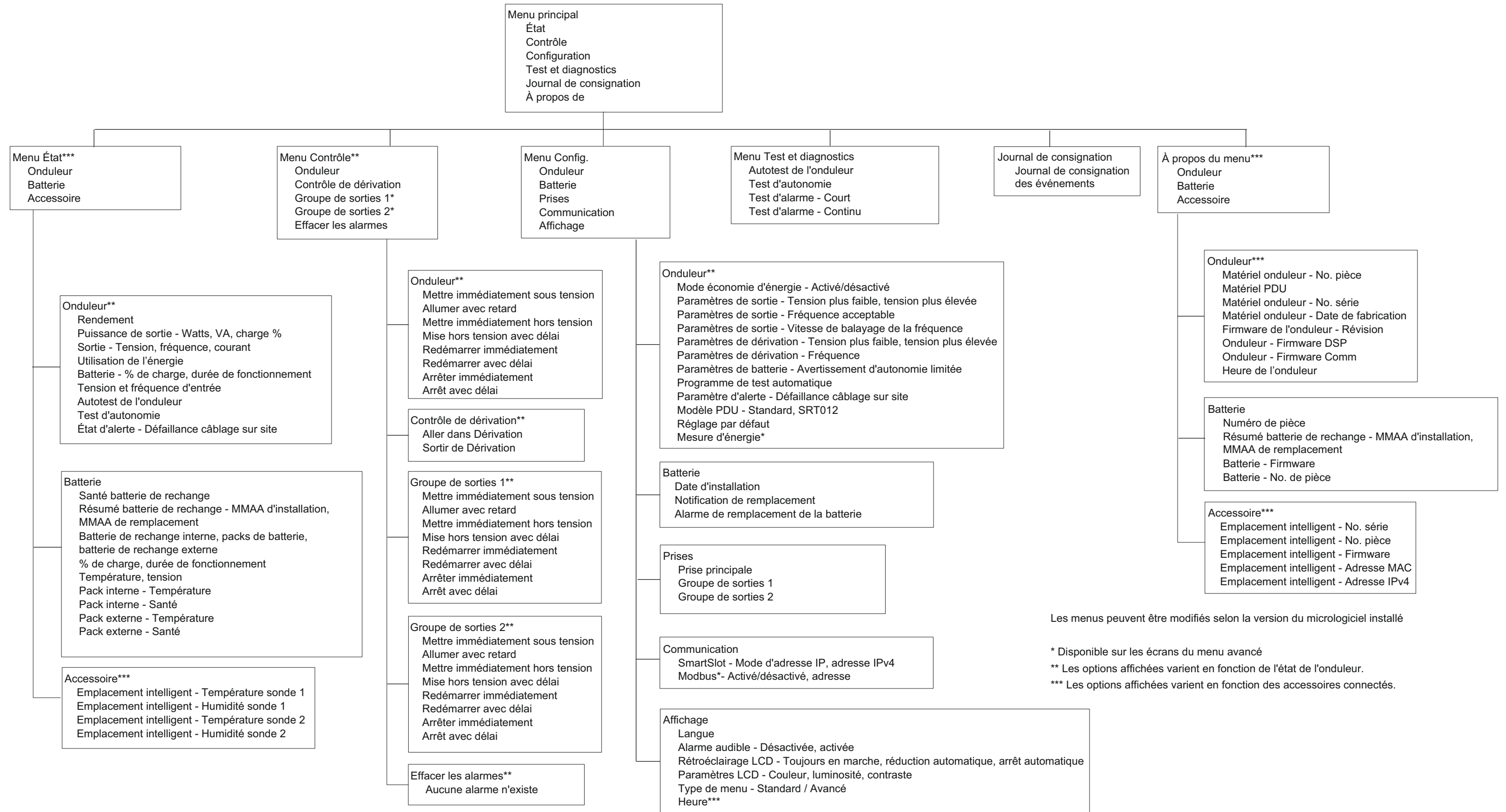

Les menus peuvent être modifiés selon la version du micrologiciel installé

* Disponible sur les écrans du menu avancé

** Les options affichées varient en fonction de l'état de l'onduleur.

*** Les options affichées varient en fonction des accessoires connectés.

Configuration

Paramètres de l'onduleur

Il existe trois façons de sélectionner les options de configuration de l'onduleur.

1. La première fois qu'il est allumé, l'écran **Assistant de configuration** s'ouvre. Sur chaque écran de menu, sélectionnez les réglages souhaités. Appuyez sur OK après chaque paramètre sélectionné.

Remarque : L'onduleur ne peut être mis sous tension tant que la totalité des paramètres n'ont pas été configurés.

2. **Menu principal/Configuration/Onduleur/Chargement par défaut.** Cet écran permet à l'utilisateur de rétablir les paramètres usine par défaut de l'onduleur. Appuyez sur OK après chaque paramètre sélectionné. Consultez « Configuration » en page 14 et « Vue d'ensemble du menu » en page 17.
3. Configurez les paramètres à l'aide d'une interface externe telle que l'interface Web de la carte de gestion réseau.

Configuration de démarrage

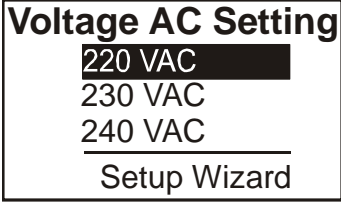
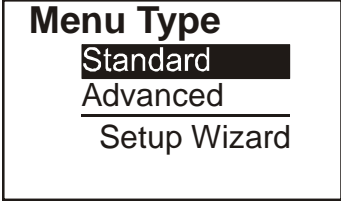
Fonction	Description
	Sélectionnez la langue de l'interface d'affichage. Les options de langue varient selon la version du modèle et du microprogramme. Options : <ul style="list-style-type: none">• Anglais• Français• Italiano• Deutsch• Español• Português• Русский
	Sélectionnez la tension de sortie. Les options varient selon le modèle. Options : <ul style="list-style-type: none">• 208 Vca• 220 Vca• 230 V CA• 240 Vca
	Les menus Standard sont les plus couramment utilisés pour l'onduleur. Les options du menu Avancé seront utilisées par les professionnels de l'informatique qui ont besoin d'une configuration détaillée et de renseignements.

Paramètres principaux

Ces paramètres peuvent être configurés à tout moment à l'aide de l'interface d'affichage, ou de l'interface Web de gestion réseau.

	Paramètres	Valeur par défaut	Options	Description
Menu Config. Onduleur	Mode économie d'énergie	Désactivé	Désactiver Activer	Désactivez ou activez le fonctionnement en mode Économie d'énergie
	Paramètre CA	S/O (voir description)	Modèles XLW : 208 V, 220 V, 230 V, 240 V Modèles XLI : 220 V, 230 V, 240 V Modèles XLT : 208 V, 240 V	Définit la tension de sortie de l'onduleur. Ce paramètre peut être modifié uniquement quand la sortie de l'onduleur est désactivée. Ces paramètres peuvent varier en fonction du modèle d'onduleur. Valeur par défaut : La valeur sélectionnée par l'utilisateur pendant la configuration initiale. Réinitialiser à la valeur d'usine par défaut ne modifie pas la valeur sélectionnée.
	Sortie inférieure Acceptable Tension	184 V pour une sortie de 208 V 198 V pour une sortie de 220 V 207 V pour une sortie de 230 V 216 V pour une sortie de 240 V	208 V - 169 à 184 V 220 V - 186 à 198 V 230 V - 195 à 207 V 240 V - 204 à 216 V	Si la tension d'entrée de l'onduleur se situe entre les limites de tensions inférieure et supérieure acceptables, l'onduleur passe en mode Économie d'énergie quand il est activé.
	Sortie supérieure Acceptable Tension	220 V pour une sortie de 208 V 242 V pour une sortie de 220 V 253 V pour une sortie de 230 V 264 V pour une sortie de 240 V	208 V - 220 à 235 V 220 V - 242 à 253 V 230 V - 253 à 265 V 240 V - 264 à 270 V	Si la tension de sortie se retrouve en dehors des limites acceptables, l'onduleur bascule du mode Économie d'énergie au mode On-Line ou Batterie .
	Fréquence de sortie	Auto 50/60 ± 3Hz	Auto 50/60 ± 3 Hz 50 ± 0,1 Hz 50 ± 3,0 Hz 60 ± 0,1 Hz 60 ± 3,0 Hz	Définit la tension de sortie de l'onduleur.
	Fréquence de sortie Vitesse de balayage	1 Hz/s	0,5 Hz/s 1 Hz/s 2 Hz/s 4 Hz/s	Sélectionnez le taux de variation de la fréquence de sortie en Hertz par seconde.
	Dérivation inférieure Acceptable Tension	160 V	208 V - 160 à 184 V 220 V - 160 à 198 V 230 V - 160 à 207 V 240V - 160 à 216 V	
	Dérivation supérieure Acceptable Tension	250 V pour une sortie de 208 V 255 V pour une sortie de 220 V 265 V pour une sortie de 230 V 270 V pour une sortie de 240 V	208 V - 220 à 250 V 220 V - 242 à 264 V 230 V - 253 à 270 V 240 V - 264 à 270 V	Si la tension d'entrée de l'onduleur se situe dans les limites de tensions inférieure et supérieure acceptables, l'onduleur peut entrer en mode Dérivation à la suite de son activation.
	Fréquence de dérivation acceptable	Fréquence plus large 47 - 63 Hz	• Fréquence plus large 47 ± 63 Hz • Utiliser le réglage de la fréquence de sortie	Le paramètre Fréquence plus large permet un fonctionnement en mode Dérivation pour une plage de fréquences d'entrée de 47 à 63 Hz.
	Avertissement d'autonomie limitée	150 secondes	entre 0 et 1 800 secondes	L'onduleur émet une alarme sonore lorsque l'autonomie restante atteint le seuil défini.
Programme de test automatique	Démarrage + tous les 14 jours depuis le dernier test	• Jamais • Démarrage • Démarrage + 7 jours • Démarrage + 14 jours	Il s'agit de la fréquence de l'autotest.	

	Paramètres	Valeur par défaut	Options	Description
Menu Config. Onduleur	Défaillance câblage sur site (Uniquement pour les modèles XLI et XLW)	Désactiver	<ul style="list-style-type: none"> • Désactiver • Acquiescement par l'utilisateur • Activer 	<p>Permet à l'utilisateur de configurer le comportement de l'onduleur en réponse à l'alerte d'erreur de câblage du site qui est générée en raison d'un mauvais raccordement secteur en entrée avec neutre et phase d'entrée inversés.</p> <p>Désactiver : L'onduleur n'indique jamais l'erreur de câblage du site à l'utilisateur.</p> <p>Acquiescement par l'utilisateur : L'onduleur alerte l'utilisateur d'une erreur de câblage du site, si elle est détectée. L'alerte est active jusqu'à ce que l'utilisateur l'acquiesce en appuyant sur OK.</p> <p>Activer : L'onduleur alerte l'utilisateur d'une erreur de câblage du site, si elle est détectée. L'alerte ne peut pas être réinitialisée jusqu'à ce que l'erreur de câblage du site soit corrigée.</p>
	Modèle d'unité de distribution d'alimentation	Standard	SRT011 et SRT012 pour modèles XLT et XLW SRT012 pour modèles XLI	<p>Sélectionnez le modèle d'unité de distribution d'alimentation installé dans l'onduleur pour un fonctionnement approprié de l'unité de distribution d'alimentation.</p> <p>Consultez la documentation utilisateur des modèles d'unités de distribution d'alimentation SRT011 et SRT012 pour plus de détails.</p>
	Réglage par défaut	Non	Oui/Non	Permet de rétablir des paramètres usine par défaut.
	Réinitialisation de la mesure d'énergie	Non	Oui/Non	<p>La mesure d'énergie stocke les informations sur la consommation d'énergie de la sortie de l'onduleur.</p> <p>La fonction Réinitialisation permet à l'utilisateur de réinitialiser la mesure d'énergie sur 0 kWh.</p>
Menu Config. Batterie	Date d'installation	Date d'installation des batteries	Mois-Année	Saisissez la date d'installation des cartouches de batteries de rechange.
	Préavis de remplacement	180 jours	0 à 360 jours	<p>Pour régler l'alarme audible sur Approche de fin de vie, sélectionnez le nombre de jours avant la fin de vie estimée.</p> <p>Quand cette date est atteinte, l'onduleur va émettre une alarme et un message apparaîtra sur l'écran de l'écran d'affichage.</p> <p>Exemple : Avec la valeur par défaut, l'alarme d'Approche de fin de vie se produira 180 jours avant la date estimée de fin de vie.</p>
	Alarme de remplacement des batteries	14 jours	0 à 180 jours	L'alarme audible Approche de fin de vie peut être mise en sourdine. Saisissez le nombre de jours entre l'alarme audible Approche de fin de vie reconnue et la prochaine alarme Approche de fin de vie .

	Paramètres	Valeur par défaut	Options	Description
Menu Config. Affichage	Langue	English	English Français Italiano Deutsch Español Português Русский	Sélectionnez la langue de l'interface d'affichage. Les options de langue varient selon la version du modèle et du microprogramme.
	Alarme sonore	Activer	• Désactiver • Activer	Lorsque les alarmes audibles sont désactivées, l'onduleur n'émettra jamais d'alarme audible.
	Rétroéclairage LCD	Gradateur auto	Toujours activé Luminosité auto Arrêt automatique	Pour conserver de l'énergie, le rétroéclairage LCD baisse ou s'éteint si aucun événement n'est actif. Le plein éclairage de l'écran d'affichage revient lorsque l'onduleur change d'état à la suite d'un événement ou qu'un bouton sur l'interface d'affichage est touché.
	Réglage LCD	Valeurs optimales	Couleur Luminosité Contraste	Réglez la luminosité et le contraste individuellement pour chaque couleur de rétroéclairage LCD.
	Type de menu	Choix de l'utilisateur	Standard Avancé	Les menus Standard sont les plus couramment utilisés pour l'onduleur. Les options de menu Avancé contiennent tous les paramètres.
	PCNS	Heure UTC	JJ-MMM-AAAA HH:MM:SS matin/après-midi	Faites défiler les champs pour régler l'heure.
Menu Config. Sorties	Délai de mise sous tension	0 secondes	0 à 1800 secondes	Sélectionnez la durée de réaction des groupes de sorties contrôlées entre la réception d'une commande de mise sous tension et le démarrage effectif.
	Le délai de mise hors tension	90 secondes	0 à 32767 secondes	Sélectionnez la durée de réaction des groupes de sorties contrôlées entre la réception d'une commande de mise hors tension et l'arrêt effectif.
	Durée redémarrage	8 secondes	4 à 300 secondes	Sélectionnez la durée pendant laquelle les groupes de sorties contrôlées resteront éteints avant le redémarrage de l'onduleur.
	Autonomie de retour minimale	0 secondes	0 à 32767 secondes	Sélectionnez la durée d'autonomie des batteries devant être disponible pour que les groupes de sorties contrôlées envoient la commande de mise sous tension après un arrêt.
	Délai de délestage sur batterie	Désactiver	Désactiver Activer	Pour conserver l'alimentation par batterie, l'onduleur peut débrancher l'alimentation des groupes de sorties contrôlées lorsqu'ils ne sont pas utilisés. Pour configurer ce délai, utilisez le paramètre Délai de délestage sur batterie .
	Délai de délestage sur batterie	5 secondes	5 à 32767 secondes	Sélectionnez la durée pendant laquelle les groupes de sorties contrôlées pourront fonctionner sur courant de batterie avant l'arrêt.
	Délestage sur autonomie	Désactiver	Désactiver Activer	Pour conserver la puissance de batterie, l'onduleur peut débrancher l'alimentation des groupes de sorties contrôlées lorsque le seuil Délestage sur autonomie a été atteint.
	Délestage sur autonomie	0 secondes	0 à 3600 secondes	Lorsque le seuil d'autonomie sélectionné a été atteint, l'onduleur met hors tension les groupes de sorties contrôlées.
	Délestage de surcharge	Désactiver	Désactiver Activer	Pour conserver de l'énergie dans l'éventualité où une condition de surcharge est supérieure à une sortie de 105 %, les groupes de sorties contrôlées se mettront hors tension. Les groupes de sorties contrôlées se remettront sous tension avec une commande de redémarrage manuelle une fois que la condition de surcharge a été corrigée.

	Paramètres	Valeur par défaut	Options	Description
Menu Config. Gestion de réseau (pour les modèles NC uniquement)	Mode Adresse IP		Manuel, DHCP, BOOTP	Consulter le CD d'utilitaire de gestion réseau.
	Adresse IP		IP du programme, sous-réseau, passerelle	

Groupes de commande à distance

Les groupes de prises contrôlables offrent une alimentation de secours aux équipements connectés.

Présentation

Les groupes de sorties contrôlées peuvent être configurés à l'aide des options du menu **Avancé**. Consultez « Paramètres généraux » en page 15.

Les groupes de sorties contrôlables peuvent être configurés indépendamment afin de **mettre hors tension, de mettre sous tension, d'arrêter, de mettre en veille** et de **redémarrer l'équipement connecté**.

- **Mise hors tension** : Débranchez l'alimentation de sortie pour l'équipement connecté, soit immédiatement après avoir utilisé la fonction **Mettre immédiatement hors tension**, soit après un délai configuré en utilisant la fonction **Mise hors tension avec délai**.
REMARQUE : Les groupes de sorties contrôlées peuvent être mis sous tension à l'aide de la fonction **Mise sous tension**.
- **Mise sous tension** : Déconnectez l'alimentation de sortie pour l'équipement connecté, soit immédiatement après avoir utilisé la fonction **Mettre immédiatement sous tension**, soit après un délai configuré en utilisant la fonction **Mise sous tension avec délai**.
- **Arrêt** : Débranchez l'alimentation à l'équipement connecté soit immédiatement, soit après un délai configuré. L'équipement se reconnecte après un délai configuré, lorsque l'alimentation secteur devient disponible et que les autres conditions de configuration sont obtenues.
Chaque groupe de sortie contrôlée peut être configuré séparément pour permettre le séquençage de puissance pour l'équipement connecté sur n'importe quel groupe de sortie contrôlée.
- **Redémarrage** : Débranchez l'alimentation à l'équipement connecté, soit immédiatement, soit après un délai configuré. L'équipement se reconnecte après un délai configuré lorsque l'alimentation secteur ou de batterie devient disponible et que les autres conditions de configuration sont obtenues.
Chaque groupe de sortie contrôlée peut être configuré séparément pour permettre le séquençage de puissance pour les charges connectées sur n'importe quel groupe de sortie contrôlée.
- **Veille** : Ce mode est un redémarrage avec une durée étendue où une ou des sortie(s) reste(nt) hors tension. Débranchez l'alimentation à l'équipement connecté, soit immédiatement, soit après un délai configuré. L'équipement se reconnecte après un délai configuré lorsque l'alimentation secteur ou de batterie devient disponible et que les autres conditions de configuration sont obtenues.
Chaque groupe de sortie contrôlée peut être configuré séparément pour permettre le séquençage de puissance pour l'équipement connecté sur n'importe quel groupe de sortie contrôlée.
Pour configurer le mode Veille, utilisez une interface externe telle que l'interface Web de gestion réseau.
- **Mise hors tension ou arrêt automatique** en présence de conditions spécifiques, basée sur les configurations utilisateur à l'aide des menus Config. Menu Sorties. Consultez « Configuration » en page 14.

Connectez les groupes de sorties contrôlées

- Connectez l'équipement critique à un groupe de sorties contrôlées.
- Connectez les périphériques aux autres groupes de sorties contrôlées.
 - En cas de coupure de courant et afin de conserver l'autonomie des batteries, il est possible de configurer les équipements non critiques afin qu'ils s'arrêtent. Utilisez **Délai de délestage sur batterie Activer/ Désactiver** et **Délai de délestage sur batterie** définis dans la section Paramètres principaux. Consultez « Paramètres généraux » en page 15.
 - Si des périphériques dépendent des équipements reliés et doivent redémarrer ou être arrêtés dans un ordre spécifique (par exemple un concentrateur Ethernet devant redémarrer avant le serveur qui y est connecté), connectez-les à des groupes distincts. Chaque groupe de sorties contrôlées peut être configuré indépendamment des autres groupes.
- Utilisez les menus de **Configuration** pour configurer la manière dont les groupes de sorties contrôlées doivent réagir en cas de coupure de courant.

Mise hors tension d'urgence

Présentation

L'option de mise d'arrêt d'urgence (EPO) est une fonction de sécurité qui déconnecte immédiatement de l'alimentation secteur tous les équipements connectés. L'onduleur s'arrête immédiatement sans basculer sur l'alimentation par batterie.

Connectez chaque onduleur à un interrupteur EPO. Si plusieurs appareils doivent être contrôlés avec un interrupteur EPO, chaque onduleur doit être branché séparément sur l'interrupteur EPO.

L'onduleur doit être redémarré pour que l'alimentation retourne vers l'équipement connecté. Appuyez sur le bouton MARCHE/ARRÊT à l'avant de l'onduleur.

ATTENTION

RISQUE DE DOMMAGES MATERIELS OU CORPORELS

- Respectez la réglementation nationale et locale relative aux installations électriques.
- Le câblage doit être réalisé par un électricien qualifié.
- Branchez toujours l'onduleur à une prise reliée à la terre.

Le non-respect de cette consigne peut entraîner des dommages matériels et des blessures mineures à modérées.

Contacts normalement ouverts

1. Si les contacts du relais ou de l'interrupteur EPO sont normalement ouverts, insérez les câbles correspondants sur les broches 1 et 2 du bornier de connexion de l'EPO. Utilisez des câbles 16-28 AWG.
2. Fixez les câbles en serrant les vis.

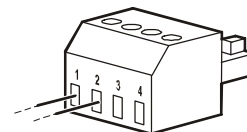

Si les contacts sont fermés, l'onduleur se met hors tension et la charge n'est plus alimentée.

Contacts normalement fermés

1. Si les contacts du relais ou de l'interrupteur EPO sont normalement fermés, insérez les câbles correspondants sur les broches 2 et 3 du bornier de connexion de l'EPO. Utilisez des câbles 16-28 AWG.
2. Insérez un cavalier entre les broches 1 et 2. Fixez les câbles en serrant les vis des emplacements 1, 2 et 3.

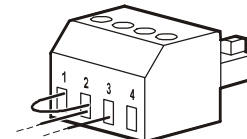

Si les contacts sont ouverts, l'onduleur se met hors tension et la charge n'est plus alimentée.

Remarque : la broche 1 est la source d'alimentation du circuit de mise hors tension d'urgence et fournit quelques milliampères de 24 V.

Si la configuration en contact normalement fermé est utilisée pour l'arrêt d'urgence, l'interrupteur EPO ou le relais doit être à la norme pour applications de circuit « sec », en basse tension et faible intensité. Ceci implique normalement que les contacts soient plaqués or.

L'interface EPO est un circuit très basse tension de sécurité (SELV). Connectez-la uniquement à des circuits SELV similaires. L'interface EPO contrôle les circuits dont la tension est indéterminée. Les circuits SELV sont contrôlés par l'intermédiaire d'un interrupteur ou d'un relais correctement isolé du secteur. Pour éviter d'endommager l'onduleur, ne connectez pas l'interface EPO à un circuit autre qu'un circuit SELV.

Utilisez un des types de câble suivants pour connecter l'onduleur à l'interrupteur EPO :

- CL2 : câble de classe 2 à usage général.
- CL2P : câble ignifuge pour conduites, espacements et autres espaces utilisés pour l'aération.
- CL2R : câble montant pour parcours vertical dans un vide technique vertical d'étage à étage.
- CLEX : câble à usage limité pour habitations et chemins de câbles.
- Installation au Canada : Utilisez uniquement des câbles conformes CSA, de type ELC (câble de contrôle de tension extra basse).
- Installation en dehors du Canada et des Etats-Unis : utilisez un câble basse tension standard conforme aux réglementations nationales et locales.

Interface de gestion réseau (Modèles NC uniquement)

Introduction

L'onduleur est doté d'un port réseau et d'un port console qui peuvent être utilisés pour accéder à l'interface de gestion réseau. Veuillez consulter le CD de l'utilitaire de la carte de gestion réseau fourni avec ce produit.

Configuration de l'adresse IP

Le paramètre par défaut DHCP pour la configuration TCP/IP suppose qu'un serveur DHCP configuré correctement peut fournir des paramètres TCP/IP à l'interface de gestion réseau.

Si l'interface de gestion de réseau obtient une adresse IPv4 d'un serveur DHCP, utilisez les menus de l'interface d'affichage À propos/Interface pour voir l'adresse.

Pour configurer une adresse IPv4 statique, utilisez le menu Config. de l'interface d'affichage. Réglez le Masque de sous-réseau et la passerelle de l'adresse IP à partir du menu Config.

Voir le Guide d'utilisation sur le CD de l'utilitaire de carte de gestion réseau pour obtenir des informations utilisateur à propos de l'interface de gestion réseau et les instructions de configuration.

Documents liés

Le CD de l'utilitaire de carte de gestion réseau comprend la documentation suivante :

- Guide de l'utilisateur de la carte de gestion réseau 2 pour onduleur
- Utilitaires de mise à niveau de la carte de gestion réseau
- Guide de sécurité
- Guide de référence base d'information MIB (Management Information Base) PowerNet

Gestion de batterie intelligente

Définition

- Batteries : Plusieurs piles arrangées ensemble pour produire un assemblage de batteries avec un connecteur.
- Cartouche de batterie remplaçable (RBC) : Une cartouche de batteries APC est composée d'un module de batterie. Vous pouvez commander ces cartouches de batteries de rechange sur le site Web d'APC by Schneider Electric à l'adresse www.apc.com.
- Bloc-batterie externe intelligent : Un boîtier contenant une ou des cartouche(s) de batteries de rechange et de l'électronique de gestion de batteries.
- Interface utilisateur : Toute interface avec laquelle un utilisateur peut communiquer avec le système. Cela peut inclure une interface d'affichage d'onduleur, une interface de gestion réseau ou un logiciel PowerChute™ Network Shutdown.

REMARQUE : N'utilisez pas une batterie qui n'a pas été approuvée par APC.

Le système ne détecte pas la présence d'une batterie non approuvée par APC et cela peut perturber le fonctionnement du système.

L'utilisation d'une batterie non approuvée par APC annule la garantie du fabricant.

Fonctionnalités

La gestion de batterie intelligente fournit les fonctions suivantes :

- Contrôle et informe l'utilisateur de la santé de chaque cartouche de batterie de rechange.
- Contrôle et affiche sur l'écran de l'interface d'affichage de l'onduleur la date de fin de vie utile de chaque cartouche.
- L'onduleur émet une alarme sonore et affiche un message sur l'écran de l'interface d'affichage de l'onduleur pour indiquer la fin de vie estimée de la batterie. Sur l'écran de l'interface d'affichage de l'onduleur, l'utilisateur peut définir le nombre de jours avant que l'alarme sonore retentisse et que le message apparaisse sur l'écran de l'interface d'affichage de l'onduleur.
- Détecte automatiquement l'ajout ou le retrait de blocs-batteries externes et cartouches de batteries de rechange.
- Contrôle la température interne de chaque bloc-batterie externe et ajuste automatiquement le chargement de la batterie.

Maintenance

- **Entretien de cartouche de batteries de rechange** : La cartouche de batteries de rechange d'APC utilise des éléments de batterie scellée au plomb-acide et ne nécessite aucun entretien.
- **Test d'autonomie (étalonnage)** : Il doit être effectué chaque fois que la charge d'état stable a été modifiée considérablement, par exemple quand un nouveau serveur est ajouté ou retiré de la charge de l'onduleur.
- **Contrôle santé de la batterie** : La sortie et tension d'énergie de la batterie sont contrôlées pour évaluer la condition des batteries installées quand l'onduleur fonctionne sur batterie. Le contrôle santé des batteries est effectué au cours d'un **autotest** et d'un **test d'étalonnage d'autonomie** de l'onduleur, et aussi lorsqu'un onduleur fonctionne sur courant de batterie. L'onduleur peut être configuré pour effectuer des **autotests** périodiques et automatiques.

Fin de vie utile

- **Avis d'approche de fin de vie** : Un message apparaît sur l'écran de l'interface d'affichage de l'onduleur lorsque chaque cartouche de batteries de rechange arrive en fin de vie utile. Pour des détails sur la configuration, consultez **Préavis de remplacement** et **Alarme de remplacement de batterie**. La date de remplacement estimée pour chaque cartouche de batteries de rechange est disponible via l'interface utilisateur.
- **Avis de remplacement nécessaire** : L'écran de l'interface d'affichage de l'onduleur s'affiche quand le remplacement de la cartouche de batteries de rechange est nécessaire. Les cartouches de batteries de rechange doivent être remplacées dès que possible. Quand une cartouche de batteries de rechange doit être remplacée, l'interface d'affichage de l'onduleur peut prévenir que des cartouches de batteries de rechange arrivent en fin de vie utile.

ATTENTION : Une utilisation constante après l'expiration de la durée de vie utile peut endommager les batteries.

- **Recyclage :** Enlevez les cartouches de batteries de rechange du bloc-batterie externe. Recyclez-les. Ne démontez pas une cartouche de batteries de rechange.

Remplacer la cartouche de batteries de rechange dans un onduleur

Une cartouche peut uniquement être débranchée ou retirée temporairement d'un onduleur dans le cadre d'une procédure de remplacement.

- Débranchez le module de batterie connecté dans l'onduleur. Extrayez la cartouche de batterie de rechange de l'onduleur.
- Insérez la nouvelle cartouche dans l'onduleur et branchez le module de batterie sur l'onduleur.
- Raccordez correctement le module de batterie. Appuyez sur le connecteur de la batterie dans l'onduleur jusqu'à ce qu'il soit bien branché.
Une batterie qui n'est pas correctement branchée entraînera un fonctionnement irrégulier de l'onduleur, des messages d'alerte anormaux et les équipements raccordés peuvent ne pas recevoir l'alimentation de la batterie lors des coupures de courant.
- Après l'installation de la cartouche, l'interface d'affichage de l'onduleur peut demander à l'utilisateur de vérifier l'état du module de batterie remplacé. Si c'est une nouvelle batterie, répondez OUI. Si ce n'est pas une nouvelle batterie, répondez NON.

Actions recommandées après l'installation de nouvelles cartouches de batteries de rechange

- Vérifiez que l'onduleur est branché sur l'alimentation d'entrée et que l'alimentation de sortie est mise en marche. Consultez « Fonctionnement » en page 10 pour obtenir des instructions.
- Effectuez un **autotest** de l'onduleur.
- Vérifiez sur l'interface d'affichage de l'onduleur que les dates d'installation de la cartouche remplacée sont réglées sur la date actuelle.
Les dates d'installation peuvent être modifiées manuellement sur l'interface d'affichage de l'onduleur. Pour des détails sur la configuration, consultez la **Date d'installation de batterie** dans les « Paramètres généraux » à la page 15 de ce manuel.
- Laissez le système se charger pendant 24 heures pour garantir une capacité d'autonomie complète.

Installation et remplacement du bloc-batterie externe

Consultez le Guide d'installation du bloc-batterie externe pour les instructions d'installation et de remplacement.

Dépannage



Utilisez le tableau ci-dessous pour résoudre les problèmes mineurs d'installation et de fonctionnement. Reportez-vous au site Web de APC by Schneider Electric, www.apc.com, pour obtenir de l'assistance en cas de problèmes complexes d'onduleur.

Le micrologiciel de fonctionnalités de l'onduleur peut être mis à jour.

Accédez au site web d'APC by Schneider Electric, www.apc.com/Support, ou contactez votre centre d'assistance clients local pour plus d'informations.

Problème et cause possible	Solution
L'onduleur ne se met pas sous tension ou ne fournit pas de courant en sortie	
L'onduleur n'est pas connecté à l'alimentation secteur.	Assurez-vous que le câble d'alimentation reliant l'onduleur à l'alimentation secteur est bien branché.
L'écran de l'interface d'affichage de l'onduleur affiche une alimentation secteur très faible ou inexistante.	Vérifiez l'alimentation secteur pour vérifier la qualité de courant acceptable.
Il y a une alerte ou un message de l'onduleur interne.	L'écran de l'interface d'affichage de l'onduleur affichera un message pour identifier l'alerte ou le message et l'action corrective.
L'onduleur émet une alarme audible	
Fonctionnement normal de l'onduleur lorsqu'il est sur batterie.	L'onduleur utilise le courant de batterie. Reportez-vous à l'état de l'onduleur comme indiqué sur l'écran de l'interface d'affichage de l'onduleur. Appuyez sur n'importe quelle touche pour mettre en sourdine toutes les alarmes audibles.
L'onduleur émet une alarme audible et a un rétroéclairage rouge ou orange sur l'écran de l'interface d'affichage de l'onduleur.	L'onduleur a détecté une défaillance. Reportez-vous à l'écran de l'interface d'affichage pour des informations.
L'onduleur ne fournit pas le temps d'autonomie prévu	
Les batteries de l'onduleur sont faibles en raison d'une coupure récente ou approchent de leur limite de longévité.	Chargez les batteries. Les batteries doivent être rechargées après toute coupure de courant prolongée ; leur utilisation répétée ou leur fonctionnement à des températures élevées provoque une usure plus rapide. Si les batteries approchent leur limite de longévité, songez à le faire remplacer, même si le message Remplacer la batterie n'est pas encore affiché.
L'onduleur connaît une surcharge.	L'équipement connecté dépasse la charge maximum spécifiée. Consultez le site Web d'APC by Schneider Electric à l'adresse www.apc.com pour connaître les caractéristiques du produit. L'onduleur émettra une alarme audible continue jusqu'à ce que la condition de surcharge soit rectifiée. Déconnectez l'équipement non indispensable de l'onduleur pour rectifier le problème de surcharge.

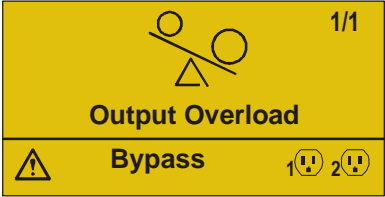
Problème et cause possible	Solution
Un onduleur fonctionne sur le courant de batterie en attendant de se connecter à l'alimentation secteur	
Le disjoncteur d'entrée de l'onduleur s'est déclenché.	Réduisez la charge sur l'onduleur. Déconnectez l'équipement non essentiel et réinitialisez le disjoncteur. Vérifiez la puissance nominale du disjoncteur pour l'équipement connecté.
La tension secteur est très haute, très basse ou instable.	Accédez à l'écran de l'interface d'affichage de l'onduleur qui indique la tension d'entrée. Vérifiez que la tension d'entrée se trouve dans les limites de fonctionnement spécifiées. Si aucune tension d'entrée n'est indiquée sur l'écran de l'interface d'affichage de l'onduleur, contactez le Service clients par le site Web d'APC by Schneider Electric à l'adresse www.apc.com .
L'écran de l'interface d'affichage de l'onduleur affiche le message Attente d'autonomie minimum .	L'onduleur a été configuré pour fonctionner pendant une période d'autonomie spécifiée. Le paramètre peut être modifié via les menus Config./Onduleur.
L'écran d'état de l'interface d'affichage de l'onduleur affiche Surcharge et l'onduleur émet une alarme audible continue	
L'onduleur connaît une surcharge.	L'équipement connecté dépasse la puissance nominale de charge maximum pour l'onduleur. L'onduleur émettra une alarme audible continue jusqu'à ce que la condition de surcharge soit rectifiée. Déconnectez l'équipement non indispensable de l'onduleur pour rectifier le problème de surcharge.
L'écran d'état de l'interface d'affichage de l'onduleur indique L'onduleur fonctionne en mode Dérivation	
L'onduleur a reçu la commande de fonctionner en mode Dérivation	Aucune action n'est requise.
L'onduleur est passé automatiquement en mode Dérivation en raison d'une alerte ou d'un message interne de l'onduleur.	L'écran de l'interface d'affichage de l'onduleur affichera un message pour identifier l'alerte ou l'erreur détectée et l'action corrective.
L'interface d'affichage de l'onduleur est rouge ou orange et affiche une alerte ou un message L'onduleur émet une alarme audible continue	
L'onduleur a détecté un problème au cours d'un fonctionnement normal.	Suivez les instructions sur l'écran de l'interface d'affichage de l'onduleur. Appuyez sur n'importe quelle touche pour mettre en sourdine toutes les alarmes.
L'écran d'état de l'interface d'affichage de l'onduleur affiche le message Batterie débranchée .	Assurez-vous que les câbles de la batterie sont bien connectés. Effectuez un autotest de l'onduleur pour vous assurer qu'il détecte toutes les batteries connectées. Pour effectuer un autotest de l'onduleur, utilisez l'option du menu de l'interface d'affichage de l'onduleur Test et diagnostics .
L'écran de l'interface d'affichage de l'onduleur affiche le message Remplacer la batterie .	Remplacez toutes les batteries. Contactez l'assistance clientèle d'APC by Schneider Electric.

Problème et cause possible	Solution
<p>L'affichage de l'onduleur devient rouge ou orange, affiche un message d'alerte et émet une alarme audible continue.</p> <p>L'éclairage rouge indique une alarme onduleur nécessitant une attention immédiate.</p> <p>L'éclairage orange indique une alarme onduleur nécessitant l'attention.</p>	
<p>Il y a une alerte ou un message de l'onduleur interne.</p> 	<p>Ne tentez pas d'utiliser l'onduleur. Mettez-le hors tension et faites-le réparer immédiatement.</p>
<p>L'onduleur connaît une surcharge.</p> 	<p>Réduisez la charge sur l'onduleur. Débranchez des équipements non essentiels.</p>
<p>L'onduleur a détecté une erreur de câblage du site.</p> 	<p>Corrigez l'erreur de câblage du site dans le bâtiment ou ignorez ce message. Consultez Menu de configuration onduleur dans « Paramètres généraux » en page 15.</p>
<p>L'alerte Remplacer la batterie s'affiche</p>	
<p>La charge de la batterie est faible.</p>	<p>Rechargez la batterie pendant au moins quatre heures. Puis effectuez un autotest de l'onduleur. Si le problème persiste une fois la batterie rechargée, remplacez la batterie.</p>
<p>La batterie de rechange n'est pas correctement connectée.</p>	<p>Assurez-vous que le câble de la batterie est bien fixé.</p>

Transport

1. Mettez hors tension et déconnectez tous les équipements connectés.
2. Débranchez l'appareil de l'alimentation secteur.
3. Déconnectez toutes les batteries internes et externes (le cas échéant).
4. Suivez les instructions d'expédition indiquées à la section *Service après-vente* de ce manuel.

Service après-vente

Si l'équipement nécessite un entretien, ne le retournez pas au revendeur. Procédez de la manière suivante :

1. Consultez la section *Dépannage* de ce guide pour résoudre les problèmes courants.
2. Si le problème persiste, contactez l'assistance clients d'APC by Schneider Electric par le biais du site web, **www.apc.com**.
 - a. Notez le numéro de modèle, le numéro de série et la date d'achat. Vous trouverez les numéros de modèle et de série sur le panneau arrière de l'onduleur et sur l'écran LCD (selon modèle).
 - b. Appelez le service client. Un technicien tentera de résoudre le problème par téléphone. Si ce n'est pas possible, le technicien vous attribuera un numéro RMA (retour de produits défectueux).
 - c. Si l'onduleur est sous garantie, les réparations sont gratuites.
 - d. Les procédures de réparation et de retour peuvent varier selon les pays. Pour des instructions propres à chaque pays Consultez le site Web APC by Schneider Electric à l'adresse **www.apc.com**.
3. Emballez l'appareil correctement afin d'éviter tout dommage pendant le transport. N'utilisez jamais de billes de polystyrène pour l'emballage.

Tout dégât survenu lors du transport n'est pas couvert par la garantie.

Remarque : Avant l'expédition, débranchez toujours tous les modules de batteries d'un onduleur ou bloc-batterie externe.

Les batteries internes débranchées peuvent rester dans l'onduleur ou dans le pack de batterie externe.
4. Inscrivez le numéro RMA sur l'extérieur du carton.
5. Retournez l'onduleur à l'adresse indiquée par l'assistance clients, en prenant soin de l'assurer et en port payé.

Garantie usine limitée

Schneider Electric IT Corporation (SEIT) garantit que ses produits seront exempt de tout défaut matériel ou de fabrication pendant une période de trois (3) ans à compter de la date d'achat, à l'exception des batteries qui sont garanties deux (2) à compter de la date d'achat. L'obligation de SEIT en vertu de cette garantie est limitée à la réparation ou au remplacement, à sa seule discrétion, de tels produits défectueux. La réparation ou le remplacement d'un produit défectueux ou d'un de ses composants ne prolonge pas la période de garantie d'origine.

Cette garantie ne s'applique qu'à l'acheteur d'origine qui doit avoir dûment enregistré le produit dans un délai de dix jours maximum après son achat. L'enregistrement du produit peut se faire en ligne à l'adresse warranty.apc.com.

Dans le cadre de cette garantie, SEIT ne peut être tenu responsable si, après contrôle et examen par SEIT, il s'avère que le produit n'est pas défectueux ou que le défaut présumé est la conséquence d'une mauvaise utilisation, d'une négligence, d'une mauvaise installation ou d'une utilisation incorrecte de la part de l'utilisateur final ou d'un tiers, contrairement aux recommandations des spécifications de SEIT. SEIT ne peut en outre être tenu pour responsable de défauts résultant de : 1) tentative non autorisée de réparation ou de modification du produit, 2) tension du secteur ou connexion au secteur incorrecte ou inadaptée, 3) conditions d'utilisation inappropriées sur les lieux, 4) catastrophe naturelle, 5) exposition aux éléments naturels ou 6) vol. SEIT ne peut en aucun cas être tenu responsable au titre de cette garantie pour tout produit dont le numéro de série a été modifié, effacé ou enlevé.

SAUF STIPULATION CONTRAIRE CI-DESSUS, CE CONTRAT NE FOURNIT AUCUNE GARANTIE, EXPLICITE OU IMPLICITE, PAR EFFET DE LA LOI OU DE TOUTE AUTRE MANIÈRE, CONCERNANT LES PRODUITS VENDUS, RÉPARÉS OU FOURNIS.

SEIT REJETTE TOUTE GARANTIE IMPLICITE DE QUALITE MARCHANDE, DE SATISFACTION ET D'ADEQUATION A UN USAGE PARTICULIER.

LES GARANTIES EXPLICITES DE SEIT NE PEUVENT ETRE ETENDUES, DIMINUEES OU AFFECTEES PAR LES CONSEILS OU SERVICES TECHNIQUES OU AUTRES OFFERTS PAR SEIT CONCERNANT LES PRODUITS, ET AUCUNE OBLIGATION OU RESPONSABILITE NE PEUT S'EN DEGAGER.

LES PRÉSENTS RECOURS ET GARANTIES SONT EXCLUSIFS ET PRIMENT SUR TOUS LES AUTRES RECOURS ET GARANTIES. EN CAS DE NON-RESPECT DE CES GARANTIES, LA RESPONSABILITÉ DE SEIT ET LE RECOURS DE L'ACHETEUR SE LIMITENT AUX GARANTIES INDIQUÉES CI-DESSUS. LES GARANTIES OCTROYÉES PAR SEIT S'APPLIQUENT UNIQUEMENT À L'ACHETEUR ET NE SONT PAS TRANSFÉRABLES À UN TIERS.

EN AUCUN CAS, SEIT, SES AGENTS, SES DIRECTEURS, SES FILIALES OU SES EMPLOYÉS NE POURRONT ÊTRE TENUS RESPONSABLES POUR TOUTE FORME DE DOMMAGES INDIRECTS, PARTICULIERS, IMMATERIELS OU EXEMPLAIRES, SUITE À L'UTILISATION, L'ENTRETIEN OU L'INSTALLATION DES PRODUITS, QUE CES DOMMAGES REVETENT UN CARACTÈRE CONTRACTUEL OU DELICTUEL, SANS TENIR COMPTE DES DÉFAUTS, DE LA NEGLIGENCE OU DE LA RESPONSABILITÉ ABSOLUE, OU MEME SI SEIT A ÉTÉ PRÉVENU DE L'ÉVENTUALITÉ DE TELS DOMMAGES. SPÉCIFIQUEMENT, SEIT N'EST RESPONSABLE D'AUCUN COÛT, TEL QUE LA PERTE DE PROFITS OU DE REVENUS (DIRECTE OU INDIRECTE), LA PERTE DE MATÉRIEL, LA PERTE DE L'UTILISATION DE MATÉRIEL, LA PERTE DE LOGICIELS OU DE DONNÉES, LE COÛT DE SUBSTITUTS, LES RÉCLAMATIONS PAR DES TIERS OU AUTRES.

CETTE GARANTIE NE VISE NULLEMENT À EXCLURE OU LIMITER LA RESPONSABILITÉ DE SEIT EN CAS D'ACCIDENT GRAVE, VOIRE MORTEL RÉSULTANT D'UNE NÉGLIGENCE OU D'UNE INFORMATION FAUSSE DE SA PART, DANS LA MESURE OÙ UNE TELLE RESPONSABILITÉ NE PEUT ÊTRE EXCLUE OU LIMITÉE PAR LA LOI EN VIGUEUR.

Pour obtenir une réparation sous garantie, il est nécessaire d'obtenir un numéro RMA (retour de produits défectueux) auprès de l'assistance clients. Les clients désirant effectuer une réclamation peuvent accéder à l'assistance clients internationale de SEIT sur le site Web d'APC by Schneider Electric à l'adresse : www.apc.com. Sélectionnez votre pays dans le menu déroulant. Ouvrez l'onglet Support en haut de la page Web pour obtenir des informations sur l'assistance clients dans votre région. Les produits doivent être renvoyés en port payé et doivent être accompagnés d'une brève description du problème ainsi que de la preuve et du lieu d'achat.

APC by Schneider Electric

Assistance clientèle mondiale

Le service clientèle pour ce produit ou tout autre produit de APC by Schneider Electric est disponible gratuitement des manières suivantes :

- Consultez le site Web de APC by Schneider Electric pour accéder aux documents de la base de connaissances de APC by Schneider Electric et soumettre vos demandes d'assistance.
 - **www.apc.com** (siège social)
Consultez le site Web d'APC by Schneider Electric de votre pays, qui comporte des informations relatives à l'assistance clients.
 - **www.apc.com/support/**
Assistance internationale grâce à la base de connaissances de APC by Schneider Electric et via e-support.
- Contactez un centre d'assistance clients APC by Schneider Electric par téléphone ou par courrier électronique.
 - Centres locaux, relatifs à un pays : connectez-vous sur **www.apc.com/support/contact** pour plus d'informations.
 - Pour plus d'informations sur comment obtenir le support du service clientèle, contactez le représentant APC by Schneider Electric ou le revendeur qui vous a fourni votre produit APC by Schneider Electric.

© 2015 APC by Schneider Electric. APC, le logo APC et Smart-UPS sont la propriété de Schneider Electric Industries S.A.S. ou de leurs filiales. Toutes les autres marques commerciales sont la propriété de leurs détenteurs respectifs.