

# Panasonic

Operating Instructions  
(Household) Rechargeable Shaver

Model No. ES-ST3N



CE

<b>GB</b> English.....	<b>5</b>	<b>DK</b> Dansk.....	<b>123</b>	<b>CZ</b> Český.....	<b>235</b>
<b>D</b> Deutsch .....	<b>23</b>	<b>P</b> Português.....	<b>141</b>	<b>SK</b> Slovensky.....	<b>253</b>
<b>F</b> Français.....	<b>43</b>	<b>N</b> Norsk .....	<b>161</b>	<b>H</b> Magyar.....	<b>271</b>
<b>I</b> Italiano .....	<b>63</b>	<b>S</b> Svenska.....	<b>179</b>	<b>RO</b> Română .....	<b>291</b>
<b>NL</b> Nederlands .....	<b>83</b>	<b>FIN</b> Suomi.....	<b>197</b>	<b>TR</b> Türkçe.....	<b>311</b>
<b>E</b> Español.....	<b>103</b>	<b>PL</b> Polski .....	<b>215</b>		

**1**



**2**

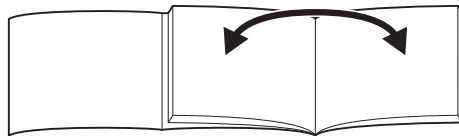

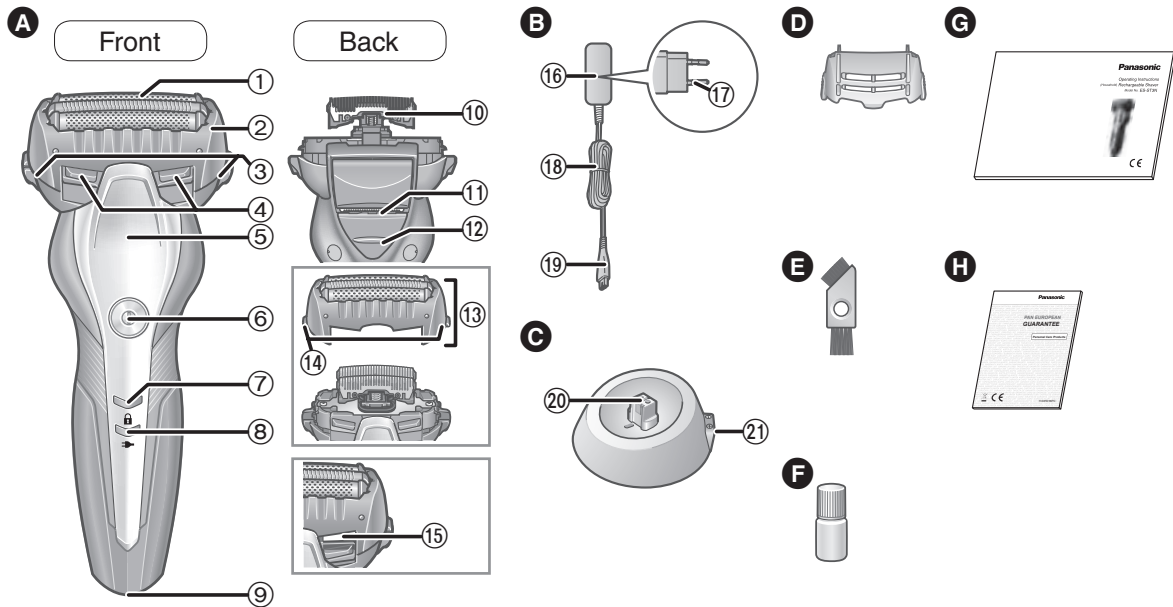



# Panasonic

Operating Instructions  
(Household) Rechargeable Shaver  
Model No. ES-ST3N

## Contents

<b>Safety precautions.....</b>	<b>8</b>	<b>Cleaning the shaver .....</b>	<b>16</b>
Intended use .....	11	FAQ .....	18
Parts identification .....	12	Troubleshooting .....	19
Before use .....	12	Service.....	21
Charging the shaver.....	13	For environmental protection and recycling of materials.....	21
Using the shaver.....	14	Specifications .....	22
Operation and display of the switch lock .....	15		

Thank you for purchasing this Panasonic product.

**Before operating this unit, please read these instructions completely and save them for future use.**

## **Warning**

- This appliance can be used by children aged from 8 years and above and persons with reduced physical, sensory or mental capabilities or lack of experience and knowledge if they have been given supervision or instruction concerning use of the appliance in a safe way and understand the hazards involved. Children shall not play with the appliance. Cleaning and user maintenance shall not be made by children without supervision.
- The supply cord cannot be replaced. If the cord is damaged, the AC adaptor should be scrapped.

- This WET/DRY shaver can be used for wet shaving using shaving lather or for dry shaving. You can use this watertight shaver in the shower and clean with water. The following symbol means suitable for use in a bath or shower.



- Do not use anything other than the supplied AC adaptor and the charging stand for any purpose. Also, do not use any other product with the AC adaptor and the charging stand. (See page 12.)
- The following symbol indicates that a specific detachable power supply unit is required for connecting the electrical appliance to the supply mains. The type reference of power supply unit is marked near the symbol.



## Safety precautions

To reduce the risk of injury, loss of life, electric shock, fire, and damage to property, always observe the following safety precautions.

### Explanation of symbols

The following symbols are used to classify and describe the level of hazard, injury, and property damage caused when the denotation is disregarded and improper use is performed.



## DANGER

Denotes a potential hazard that will result in serious injury or death.



## WARNING

Denotes a potential hazard that could result in serious injury or death.



## CAUTION

Denotes a hazard that could result in minor injury or property damage.

The following symbols are used to classify and describe the type of instructions to be observed.



This symbol is used to alert users to a specific operating procedure that must not be performed.



This symbol is used to alert users to a specific operating procedure that must be followed in order to operate the unit safely.



## WARNING

### ► This product

**This shaver has a built-in rechargeable battery. Do not throw into fire, apply heat, or charge, use, or leave in a high temperature environment.**

- Doing so may cause overheating, ignition, or explosion.



### Do not modify or repair.

- Doing so may cause fire, electric shock, or injury.

Contact an authorized service centre for repair (battery change etc).



### Never disassemble except when disposing of the product.

- Doing so may cause fire, electric shock, or injury.



### ► In case of an abnormality or malfunction

**Immediately stop using and remove the adaptor if there is an abnormality or malfunction.**

- Failure to do so may cause fire, electric shock, or injury.

#### <Abnormality or malfunction cases>

• **The main unit, charging stand, adaptor or cord is deformed or abnormally hot.**

• **The main unit, charging stand, adaptor or cord smells of burning.**

• **There is an abnormal sound during use or charging of the main unit, charging stand, adaptor or cord.**

- Immediately request inspection or repair at an authorized service centre.





# **WARNING**

## ► **Power supply**

 **Do not connect or disconnect the adaptor to a household outlet with a wet hand.**

- Doing so may cause electric shock or injury.

**Do not immerse the AC adaptor and the charging stand in water or wash with water.**

**Do not place the AC adaptor and the charging stand over or near water filled sink or bathtub.**

 **Never use the appliance if the AC adaptor is damaged or if the power plug fits loosely in a household outlet.**

**Do not damage, modify, or forcibly bend, pull, or twist the cord. Also, do not place anything heavy on or pinch the cord.**

- Doing so may cause electric shock or fire due to a short circuit.

 **Do not use in a way exceeding the rating of the household outlet or the wiring.**

- Exceeding the rating by connecting too many plugs to one household outlet may cause fire due to overheating.

 **Always ensure the appliance is operated on an electric power source matched to the rated voltage indicated on the AC adaptor.**

**Fully insert the adaptor.**

- Failure to do so may cause fire or electric shock.

 **Disconnect the AC adaptor when cleaning the shaver with water.**

- Failure to do so may cause electric shock or injury.

**Regularly clean the power plug, the appliance plug and the charging stand to prevent dust from accumulating.**

- Failure to do so may cause fire due to insulation failure caused by humidity.

## ► **Preventing accidents**

**Do not place within reach of children or infants. Do not let them use it.**

 - Putting parts or accessories in the mouth may cause an accident or injury.

**If oil is consumed accidentally, do not induce vomiting, drink a large amount of water and contact a physician.**

 **If oil comes into contact with eyes, wash immediately and thoroughly with running water and contact a physician.**

- Failure to follow these instructions may result in physical problems.

# **CAUTION**

## ► **Protecting the skin**

**Do not use excessive pressure to apply the system outer foil to your lip or other part of your face.**

**Do not apply the system outer foil directly to blemishes or injured skin.**

**Do not touch the blade section (metallic section) of the inner blade.**

- Doing so may cause injury to skin or hand.



## CAUTION

**Do not forcefully press the system outer foil. Also, do not touch the system outer foil with fingers or nails when in use.**



**Do not use this product for hair on head or any other part of the body.**

- Doing so may cause injury to skin or reduce the life of the system outer foil.



**Check the system outer foil for cracks or deformations before use.**

- Failure to do so may cause injury to the skin.



**Be sure to place the carrying holder on the shaver when carrying around or storing.**

- Failure to do so may cause injury to skin or reduce the life of the system outer foil.

### ► Note the following precautions

**Do not wrap the cord around the adaptor when storing.**



- Doing so may cause the wire in the cord to break with the load, and may cause fire due to a short circuit.

**Do not allow metal objects or trash to adhere to the power plug, the appliance plug or the charging plug.**



- Doing so may cause electric shock or fire due to a short circuit.

**Do not disconnect the adaptor or the appliance plug by holding onto the cord.**



- Doing so may cause electric shock or injury.



**Do not share your shaver with your family or other people.**

- Doing so may result in infection or inflammation.



**Do not drop or hit against other objects.**

- Doing so may cause injury.



**Disconnect the adaptor from the household outlet when not charging.**

- Failure to do so may cause electric shock or fire due to electrical leakage resulting from insulation deterioration.

## Handling of the removed battery when disposing



## DANGER

**The rechargeable battery is exclusively for use with this appliance. Do not use the battery with other products. Do not charge the battery after it has been removed from the product.**

- Do not throw into fire or apply heat.
  - Do not hit, disassemble, modify, or puncture with a nail.
  - Do not let the positive and negative terminals of the battery get in contact with each other through metallic objects.
  - Do not keep the battery together with metallic jewelry such as hairpins.
  - Do not use or leave the battery where it will be exposed to high temperatures, such as under direct sunlight or near other sources of heat.
  - Never peel off the tube.
- Doing so may cause overheating, ignition, or explosion.



## WARNING

**After removing the rechargeable battery, do not keep it within reach of children and infants.**



- The battery will harm the body if accidentally swallowed.

If this happens, consult a physician immediately.

**If the battery fluid leaks out, do not touch the battery with your bare hands.**



- The battery fluid may cause blindness if it comes in contact with your eyes.

Do not rub your eyes. Wash immediately with clean water and consult a physician.

- The battery fluid may cause inflammation or injury if it comes in contact with the skin or clothes.

Wash it off thoroughly with clean water and consult a physician.

## Intended use

- Treat yourself to wet lather shaves for at least three weeks and notice the difference. Your Panasonic WET/DRY shaver requires a little time to get used to because your skin and beard need about a month to adjust to any new shaving method.
- Do not bring the system outer foil into contact with hard object.  
Doing so may damage the blades as they are very thin and deform easily.
- Do not dry the main unit with a dryer or a fan heater.  
Doing so may cause malfunction or deformation of the parts.
- Do not leave the shaver exposed to direct sunlight with the foil frame detached.  
Doing so may deteriorate the waterproof rubber and degrade waterproof function, which may cause to malfunction.
- Store the shaver in a place with low humidity after use.  
Failure to do so may cause malfunction due to condensation or rust.
- Keep both the inner blades inserted. If only one of the inner blades is inserted, the shaver may be damaged.
- If you clean the shaver with water, do not use salt water or hot water. Do not soak the shaver in water for a long period of time.

GB

D

F

I

NL

E

DK

P

N

S

FIN

PL

CZ

SK

H

RO

TR

## Parts identification

### A Main body

- ① System outer foil
- ② Foil frame
- ③ Foil frame release buttons
- ④ Cleaning shutter
- ⑤ Finger rest
- ⑥ Power switch  
To turn the shaver on and off and also lock and unlock the power switch.
- ⑦ Switch lock lamp (🔒)
- ⑧ Charge status lamp (➡)
- ⑨ Appliance socket
- ⑩ Inner blades
- ⑪ Trimmer
- ⑫ Trimmer handle
- ⑬ Outer foil section
- ⑭ System outer foil release buttons
- ⑮ Water inlet

### B AC adaptor (RE7-87)

- ⑯ Adaptor
- ⑰ Power plug
- ⑱ Cord
- ⑲ Appliance plug

### C Charging stand (RC9-86)

- ⑳ Charging plug
- ㉑ Stand socket

### Accessories

### D Carrying holder

### E Cleaning brush

### F Oil

### G Operating Instructions

### H Guarantee Card

## Before use

### ► Using the carrying holder

The shaver can be kept vertically. When transporting the shaver, you can use the carrying holder to protect the outer foil.

- When transporting the shaver, be sure to clean off any shavings before attaching the carrying holder.



### ► Attaching the carrying holder

Attach the carrying holder as illustrated.

- With the protrusion (a) facing the front, securely attach the carrying holder to the shaver aligned to the orientation of the shaver head until it clicks.

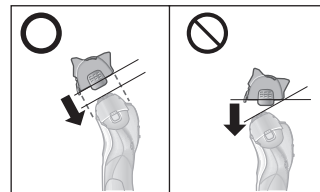
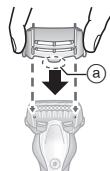

### ► Removing the carrying holder

Remove the carrying holder while pressing down on both sides.



## Charging the shaver

- Turn the shaver off.
- Attach the carrying holder so as not to scratch the system outer foil.
- Wipe off any water droplets on the appliance socket and the charging stand.

### 1 Insert the appliance plug [E19] into the shaver.

### 2 Plug in the adaptor [E16] into a household outlet.

- Charging is completed after approx. 1 hour.  
The charging time may differ with the charging capacity.

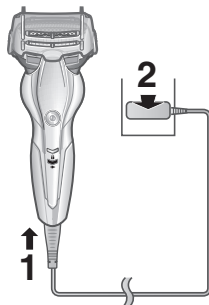

### 3 Disconnect the adaptor after charging is completed.

- Charging the battery for more than 1 hour will not affect battery performance.

#### Note

You cannot operate the shaver while charging.

#### While charging



The charge status lamp (→) glows red.

#### After charging is completed



The charge status lamp (→) turns off.

#### Abnormal charging



The charge status lamp (→) will blink twice every second.

- After charging is completed, turning the power switch ON with the shaver plugged in will cause the charge status lamp (→) to light up and then turn off after 5 seconds. This shows that the shaver is fully charged.
- When charging the shaver for the first time or when it has not been in use for more than 6 months, the charging time may change or the charge status lamp (→) may not glow for a few minutes. It will eventually glow if kept connected.
- Recommended ambient temperature for charging is 10 °C – 35 °C. It may take longer to charge or the battery may fail to charge properly in extremely high or low temperatures. The charge status lamp (→) will blink twice every second when there is a problem with charging. Charge the shaver within the recommended ambient temperature range.
- The shaver can be used for approximately 2 weeks with a full charge. (Based on one 3-minute dry-shave use per day) The number of usable days varies depending on the following conditions.
  - Beard thickness
  - Pressure applied to the skin
  - Ambient temperature
  - Usage of wet shaving

- If there is noise from radio or other source while using the shaver, move to a different location to use the shaver.

### Charging with the charging stand

1. Insert the appliance plug into the charging stand.
2. Place the shaver on the charging stand.
3. Plug in the adaptor into a household outlet.

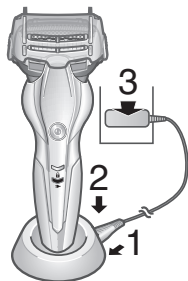

### Using the shaver

#### 1 Press and shave.

- The power cannot be turned on when the switch lock lamp (  ) blinks, as the power switch is locked. Press the power switch for more than 2 seconds to unlock. (See pages 15 and 16.)



### Tips for better shaving

Apply the whole system outer foil perpendicularly against the skin and shave by slowly gliding the shaver over the face against the grain of the beard.

- The beard under the chin and around the throat can be shaved better by stretching the skin so the beard will stand.
- To prevent damaging the system outer foil, do not shave with only a part of the system outer foil.

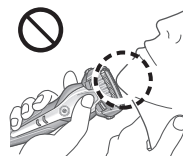
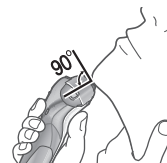



You can also use a pen grip to hold the shaver.



#### 2 Press when finished.

When the battery capacity is low

The charge status lamp (  ) blinks once every second when operating the shaver.

- You can shave 2 to 3 times after the charge status lamp (  ) blinks. (This will differ depending on usage.)



### ► Using the trimmer

Slide the trimmer handle up. Place at a right angle to your skin and move downwards to trim your sideburns.

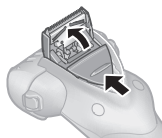

### ► Tips for better usage

Apply the trimmer edge perpendicular to skin and move downward.

Trimming sideburns

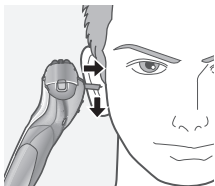

Pre-shave of long beards

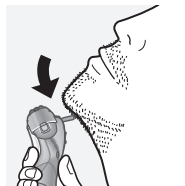





### ► Notes

- The “shaving sensor”, which automatically adjusts the power depending on the beard thickness, will operate. It will shave with high power on areas where the beard is heavy, and reduce the power on areas where the beard is thin, to reduce burden on the skin.
- Before shaving, check that the cleaning shutter is closed.
- After wet shaving, wash the main body with water and apply oil to the system outer foil.
- Depending on the beard thickness or the amount of beard trimmings in the shaver head, the shaving sensor may not react and the driving sound may not change. This is not abnormal.

- The appliance may not operate in an ambient temperature lower than approximately 5 °C.
- The shaving sensor may not respond depending on the type and quantity of the shaving gel. This is not abnormal.
- To prevent erroneous operation, place your fingers on the finger rest while using the shaver.



## Operation and display of the switch lock

### ► Locking the power switch

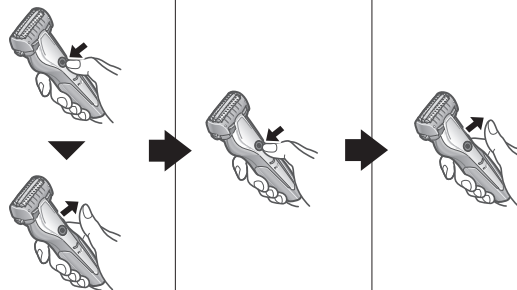
1. Press  once and then release.
  - The shaver starts operating.
2. Press  for more than 2 seconds.
  - The switch lock lamp  will light up for 5 seconds and turn off.
  - The shaver will stop operating.
3. Release .



## ► Unlocking the power switch

1. Press  for more than 2 seconds.
  - The switch lock lamp (  ) will turn off.
2. Once the shaver starts operating, release .

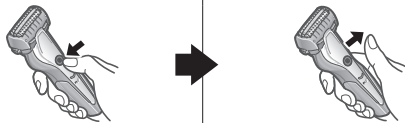

- The power switch cannot be unlocked when the shaver is set into the charging stand and the charging stand is turned on.
- The power switch is locked when the switch lock lamp (  ) blinks for 5 seconds and the shaver does not operate even though the power switch is pressed.

## Cleaning the shaver

We recommend cleaning the shaver after each use.

1. Turn the shaver off and disconnect the AC adaptor.
2. Apply some hand soap and some water to the system outer foil (  ).
  - Close the cleaning shutter.
3. Turn the shaver on.



There are two ways to clean the shaver, depending on the actual dirt level.

### ▼ To remove light dirt

4. Slide the cleaning shutter (  ) until it clicks.



5. Clean the outer foil section (  ) with running water.

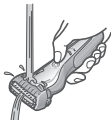

6. Turn the shaver off.
  - Rinse with water and shake up and down several times to remove the water.

### ▼ To remove heavy dirt

4. Turn the shaver off after 10 – 20 seconds.
5. Remove the outer foil section (  ) and turn the shaver on.

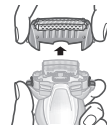

6. Clean the shaver and the outer foil section (  ) with running water.



- Rinse with water and shake up and down several times to remove the water.



7. Wipe off any drops of water with a dry cloth.
8. Dry the outer foil section, the shaver, and the trimmer [A11] completely.
- Allow the shaver to dry in the shade, avoid direct sunlight and then apply oil.



9. Lubricate the shaver.

It will keep the movement of the blade smooth and maintain a comfort shave.

1. Apply one drop of oil to each of the system outer foils.
2. Raise the trimmer and apply a drop of oil.
3. Switch the shaver on, and run it for approximately five seconds.
4. Switch off the shaver, and wipe off any excess oil from the system outer foil with a soft cloth.

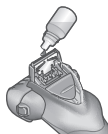

#### ► Notes

- Do not use any kitchen or bathroom detergents other than hand soap.  
Doing so may cause malfunction.
- Do not wipe with thinners, benzene, alcohol etc.  
Doing so may cause malfunction, or cracking or discoloration of the parts.  
Wipe with diluted soapy water.
- Be careful not to hit the main body on the sink or any other object while draining the water. Failure to do so may cause malfunction.

## Cleaning with the brush

Remove the outer foil section and the inner blades.  
(See this page.)

### ► Cleaning with the long brush

Clean the outer foil section [A13], system outer foil [A1], the shaver body [A] and the trimmer [A11] using the long brush.



### ► Cleaning with the short brush

- Clean the inner blades [A10] using the short brush by moving it in direction as illustrated.
- Do not move the short brush perpendicularly against the blades as it will damage the inner blades and affect their sharpness.



## Replacing the system outer foil and the inner blades

system outer foil	once every year
inner blades	once every two years

### ► Removing the outer foil section

Press the foil frame release buttons [A3] and lift the outer foil section [A13] upwards.

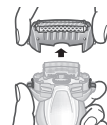

### ► Attaching the outer foil section

After turning the water inlet surface to the front, securely attach the outer foil section [A13] to the shaver until it clicks.

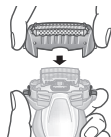

### ► Replacing the system outer foil

1. Press the system outer foil release buttons [A14] and pull down the system outer foil [A1].
2. Align the water inlet surface and the system outer foil mark (Δ) and securely attach together.
  - Do not press the system outer foil release buttons with excessive force. Doing so may bend the system outer foil, preventing complete attachment to the foil frame.

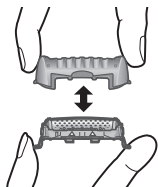

### ► Replacing the inner blades

1. Remove the inner blades [A10] one at a time.
2. Insert the inner blades one at a time.

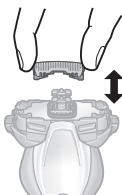

### ► Note

Do not throw away the foil frame.

## FAQ

Question	Answer
Will the battery deteriorate if not used for an extended period of time?	► The battery will deteriorate if not used for over 6 months, so make sure to perform a full charge at least once every 6 months.
Can I charge the shaver after every use?	► The battery used is a lithium-ion, so charging after every use will have no effect on battery life.
Why should the adaptor be disconnected after use?	► Charging the battery for more than 1 hour will not affect battery performance, but disconnect the adaptor for safety and to save energy.
What is the constituent of the dedicated oil?	► Constituent of the oil is liquid paraffin.

## Troubleshooting

Perform the following actions.

If the problems still cannot be solved, contact the store where you purchased the unit or a service centre authorized by Panasonic for repair.

Problem	Action
The power switch does not turn ON.	▶ Unlock the switch lock. (See page 16.)
The shaving sensor does not respond.	▶ Depending on the beard thickness or the amount of beard trimmings in the shaver head, the shaving sensor may not react and the driving sound may not change. This is not abnormal.
	▶ The shaving sensor may not respond depending on the type and quantity of the shaving gel. This is not abnormal.
	▶ The shaving sensor may not respond when the remaining battery capacity is low. If this happens, recharge the shaver.
	▶ Apply oil. (See page 17.)
	▶ The shaving sensor may not respond when there is not enough oil on the blades.

Problem	Action
The shaving sensor responds even though the shaver is not in contact with the skin.	▶ Clean the beard trimmings from the shaver. ▶ When the shaver is extremely dirty, remove the foil frame and wash with water. (See page 16.)
	▶ Replace the system outer foil and/or inner blades. Expected life of system outer foil and inner blades: System outer foil: Approximately 1 year Inner blades: Approximately 2 years
The shaver cannot be charged.	▶ The recommended temperature for charging is 10 °C – 35 °C. If charged at a temperature other than the recommended temperature, the shaver may take longer to charge or may not charge at all.
Operating time is short even after charging.	▶ Apply oil. ▶ When the number of operations per charge starts to decrease, the battery is nearing the end of its life.

GB

D

F

I

NL

E

DK

P

N

S

FIN

PL

CZ

SK

H

RO

TR

Problem	Action
Shaver does not operate even after charging.	▶ Use the appliance in an ambient temperature approximately 5 °C or higher.
	▶ The battery has reached the end of its life.
	The shaver will not operate with the AC adaptor connected. ▶ Please use the shaver after it has been sufficiently charged and the AC adaptor disconnected.
The driving sound changes while shaving.	▶ The shaving sensor is operating. ▶ The sound changes depending on the beard thickness.
Makes a loud sound.	Apply oil. ▶ The blades will not move smoothly when there is no oil on the blades, requiring more power.
	▶ The shaver makes a high-pitched sound due to the linear motor drive. This does not indicate a problem.
	▶ Confirm that the blades are properly attached.
	▶ Clean the system outer foil with the brush.
The odor is getting stronger.	▶ This can be improved by cleaning every time after shaving.

Problem	Action
The shaver cannot be properly cleaned even after water is poured from the water inlet.	▶ When the shaver is very dirty, first use the cleaning brush to remove beard trimmings. Or, remove the foil frame and wash with water. (See page 16.)
	▶ This can be improved by cleaning every time after shaving. ▶ Clean the inner blades with the brush when shavings are adhering to the inner blades.
Shavings fly out in all directions.	▶ Confirm that the cleaning shutter is firmly closed.
	▶ Apply oil.
System outer foil gets hot.	▶ Replace the system outer foil if it is damaged or deformed. (See page 18.)
	▶ Apply oil.
You do not get as close a shave as before.	▶ This can be improved by cleaning every time after shaving.
	▶ Replace the system outer foil and/or inner blades. Expected life of system outer foil and inner blades:
	▶ System outer foil: Approximately 1 year
	▶ Inner blades: Approximately 2 years

## Service

### Contact

Please visit Panasonic web site <http://www.panasonic.com> or contact an authorized service centre (you find its contact address in the pan european guarantee leaflet.) if you need information or if the shaver or the cord gets damaged.

### Replacement parts

Replacement parts are available at your dealer or Service Centre.

Replacement parts for ES-ST3N	System outer foil and inner blades	WES9013
	System outer foil	WES9087
	Inner blades	WES9068

### Battery life

The life of the battery is 3 years. The battery in this shaver is not intended to be replaced by consumers. Have the battery replaced by an authorized service centre.

## For environmental protection and recycling of materials

This shaver contains a Lithium-ion battery. Please make sure that the battery is disposed of at an officially assigned location, if there is one in your country.

### Disposal of Old Equipment and Batteries Only for European Union and countries with recycling systems



These symbols on the products, packaging, and/or accompanying documents mean that used electrical and electronic products and batteries must not be mixed with general household waste.

For proper treatment, recovery and recycling of old products and batteries, please take them to applicable collection points in accordance with your national legislation.

By disposing of them correctly, you will help to save valuable resources and prevent any potential negative effects on human health and the environment.

For more information about collection and recycling, please contact your local municipality.

Penalties may be applicable for incorrect disposal of this waste, in accordance with national legislation.



#### Note for the battery symbol (bottom symbol)

This symbol might be used in combination with a chemical symbol. In this case it complies with the requirement set by the Directive for the chemical involved.

## Disposal of the built-in rechargeable battery

### Remove the built-in rechargeable battery before disposing of the shaver.

Please make sure that the battery is disposed of at an officially designated location if there is one.

This figure must only be used when disposing of the shaver, and must not be used to repair it. If you dismantle the shaver yourself, it will no longer be waterproof, which may cause it to malfunction.

- Remove the shaver from the charging stand.
- Press the power switch to turn on the power and then keep the power on until the battery is completely discharged.
- Perform steps ① to ⑥ and lift the battery, and then remove it.
- Take care not to short circuit the positive and negative terminals of the removed battery, and insulate the terminals by applying tape to them.

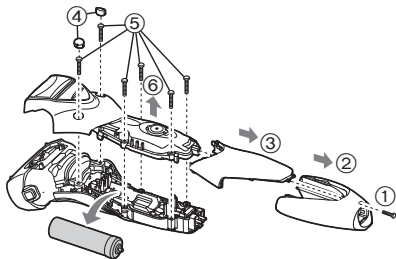

## Specifications

Power source	See the name plate on the AC adaptor. (Automatic voltage conversion)
Motor voltage	3.6 V $\overline{---}$
Charging time	Approx. 1 hour
Airborne Acoustical Noise	In shaving mode: 61 (dB (A) re 1 pW) In trimmer mode: 65 (dB (A) re 1 pW)

This product is intended for household use only.

## Inhalt

<b>Sicherheitsvorkehrung .....</b>	<b>26</b>	<b>Reinigung des Rasierers .....</b>	<b>35</b>
<b>Beabsichtigter Gebrauch.....</b>	<b>30</b>	<b>HÄUFIG GESTELLTE FRAGEN.....</b>	<b>38</b>
<b>Bezeichnung der Bauteile.....</b>	<b>31</b>	<b>Fehlersuche .....</b>	<b>38</b>
<b>Vor der Inbetriebnahme .....</b>	<b>31</b>	<b>Service.....</b>	<b>41</b>
<b>Aufladung des Rasierers .....</b>	<b>32</b>	<b>Umweltschutz und Recycling.....</b>	<b>41</b>
<b>Verwendung des Rasierers.....</b>	<b>33</b>	<b>Spezifikationen .....</b>	<b>42</b>
<b>Bedienung und Anzeige der Schaltersperre .....</b>	<b>35</b>		

Vielen Dank, dass Sie sich für den Kauf dieses Panasonic-Produkts entschieden haben.

**Bevor Sie dieses Gerät in Betrieb nehmen, lesen Sie sich bitte diese Anleitung vollständig durch und bewahren Sie sie für ein späteres Nachschlagen auf.**

## Warnung

- Dieses Gerät kann von Kindern ab 8 Jahren und von Personen mit eingeschränkten physischen, sensorischen oder mentalen Fähigkeiten verwendet werden, oder von Personen, denen entsprechende Kenntnisse und Erfahrungen fehlen. Voraussetzung ist, dass sie dabei beaufsichtigt werden oder ihnen eine Einweisung gegeben wurde, wie sie das Gerät sicher verwenden können, und sie die damit verbundenen Risiken verstanden haben. Kinder dürfen nicht mit dem Gerät spielen. Die Reinigung und Wartung sollte nicht von Kindern ohne Aufsicht durchgeführt werden.
- Das Netzkabel kann nicht ausgetauscht werden. Wenn das Kabel beschädigt ist, muss der Netzadapter entsorgt werden.



- Dieser Nass-/Trockenrasierer kann für eine Nassrasur unter Verwendung von Rasierschaum sowie für eine Trockenrasur verwendet werden. Sie können diesen wasserfesten Rasierer in der Dusche verwenden und ihn unter Wasser reinigen. Das folgende Symbol bedeutet, dass der Rasierer in der Badewanne oder unter der Dusche verwendet werden kann.



- Verwenden Sie keine anderen Teile als den mitgelieferten Netzadapter und die Ladestation, egal zu welchem Zweck. Verwenden Sie auch kein anderes Produkt mit dem Netzadapter und der Ladestation. (Siehe Seite 31.)
- Das folgende Symbol zeigt an, dass ein spezielles abnehmbares Netzteil für den Anschluss des elektrischen Gerätes an das Versorgungsnetz erforderlich ist. Die Typenbezeichnung des Netzteils ist neben dem Symbol angegeben.



## Sicherheitsvorkehrung

Um das Risiko von Verletzungen, Tod, elektrischem Schlag, Brand und Sachschäden zu reduzieren, beachten Sie immer die folgenden Sicherheitsmaßnahmen.

### Erklärung der Symbole

Die folgenden Symbole werden verwendet, um die Größe der Gefahr, Verletzung und Schäden am Eigentum zu beschreiben, die verursacht werden, wenn die Beschreibung nicht beachtet wird und ein unsachgemäßer Gebrauch erfolgt.



## GEFAHR

Bezeichnet eine mögliche Gefahr, die zu ernsthaften Verletzungen oder zum Tod führt.



## WARNUNG

Bezeichnet eine mögliche Gefahr, die zu ernsthaften Verletzungen oder zum Tod führen könnte.



## VORSICHT

Bezeichnet eine Gefahr, die zu kleineren Verletzungen oder Sachschäden führen kann.

Die folgenden Symbole werden verwendet, um die Art der Anleitungen, die beachtet werden müssen, zu klassifizieren und zu beschreiben.



Dieses Symbol wird verwendet, um die Benutzer auf einen speziellen Betriebsablauf aufmerksam zu machen, der nicht ausgeführt werden darf.



Dieses Symbol wird verwendet, um die Benutzer auf einen bestimmten Betriebsablauf aufmerksam zu machen, der befolgt werden muss, um das Gerät sicher zu betreiben.



## WARNUNG

### ► Dieses Produkt

**Dieser Rasierer verfügt über einen integrierten Akku.**

**Werfen Sie das Gerät nicht ins Feuer, erhitzen Sie es nicht und laden, verwenden oder lagern Sie das Gerät nicht bei hohen Temperaturen.**

- Nichtbeachtung führt zu Überhitzung, Zündung oder Explosion.

**Nicht verändern oder reparieren.**

- Sonst kann zu Brand, elektrischem Schlag oder Verletzungen kommen.

Zur Reparatur setzen Sie sich mit einem autorisierten Kundenzentrum in Verbindung (Akkuaustausch, usw.).

**Zerlegen Sie niemals das Produkt, außer wenn Sie es entsorgen.**

- Sonst kann zu Brand, elektrischem Schlag oder Verletzungen kommen.



# WARNUNG

## ► Bei einer Anomalität oder Fehlfunktion

Stoppen Sie sofort den Gebrauch und entfernen Sie den Adapter, wenn sich das Gerät ungewöhnlich verhält oder ein Fehler auftritt.

- Andernfalls kann es zu Brand, elektrischem Schlag oder Verletzungen kommen.

<Anomalität oder Störungsfälle>



• Das Gerät, die Ladestation und der Adapter oder das Netzkabel ist deformiert oder wird ungewöhnlich heiß.

• Das Gerät, die Ladestation, der Adapter oder das Netzkabel riecht verbrannt.

• Während des Gebrauchs oder Aufladens des Geräts, der Ladestation, des Adapters oder des Netzkabels ist ein ungewöhnlicher Ton zu hören.

- Fordern Sie augenblicklich eine Überprüfung oder Reparatur bei einem autorisierten Kundenzentrum an.

## ► Stromversorgung

Nicht den Adapter mit nassen Händen weder in die Steckdose stecken noch von ihr abziehen.



- Sonst kann zu einem elektrischem Schlag oder Verletzungen kommen.

Nicht den Netzadapter und die Ladestation unter Wasser tauchen oder mit Wasser abwaschen.

Stellen Sie den Netzadapter und die Ladestation nicht über oder in die Nähe eines mit Wasser gefüllten Waschbeckens oder einer Badewanne.



Benutzen Sie den Apparat auf keinen Fall, wenn der Netzadapter beschädigt ist oder falls der Netzstecker lose in einer Steckdose sitzt.

Das Netzkabel darf weder beschädigt, abgeändert, übermäßig verbogen, gezogen, verdreht oder verknäuel werden. Stellen Sie auch nichts Schweres auf das Netzkabel und klemmen Sie es nicht ein.

- Ansonsten kann es durch einen Kurzschluss zu einem elektrischen Schlag oder Brand kommen.

Nicht auf eine Art verwenden, welche die Nennleistung der Steckdose oder der Kabel übersteigt.



- Wird die Nennleistung überschritten, weil zu viele Stecker in einer Steckdose stecken, kann dies zu Brand durch Überhitzung führen.

Stellen Sie immer sicher, dass das Gerät mit einer elektrischen Stromquelle betrieben wird, die zu der Nennspannung passt, die auf dem Netzadapter angegeben ist.



Stecken Sie den Adapter ganz in die Steckdose.

- Andernfalls kann es zu Brand oder einem elektrischem Schlag kommen.

Trennen Sie den Netzadapter vom Gerät, wenn Sie den Rasierer mit Wasser reinigen.



- Andernfalls kann es zu elektrischem Schlag oder Verletzungen kommen.

## **WARNUNG**

**Reinigen Sie regelmäßig Netzstecker, Anschlussstecker und Ladestation, um zu verhindern, dass sich Staub ansammelt.**

- Andernfalls kann es aufgrund eines Isolationsfehlers durch Feuchtigkeit zu Brand kommen.

### ► **Verhindern von Unfällen**

**Nicht in Reichweite von Kindern oder Kleinkindern aufbewahren. Nicht von ihnen benutzen lassen.**

- Wenn Teile oder Zubehör in den Mund genommen werden, kann dies einen Unfall oder eine Verletzung verursachen.

**Beim versehentlichen Verschlucken des Öls versuchen Sie nicht Erbrechen herbeizuführen, sondern trinken Sie viel Wasser und verständigen Sie einen Arzt.**

**Beim versehentlichen Augenkontakt mit dem Öl waschen Sie die Augen sofort und gründlich unter fließendem Wasser aus und verständigen Sie einen Arzt.**

- Nichtbeachtung dieser Anweisungen kann zu physischen Beschwerden führen.

## **VORSICHT**

### ► **Schützen der Haut**

**Üben Sie keinen starken Druck aus, wenn Sie die Scherfolie auf Ihre Lippen oder andere Teile Ihres Gesichts drücken.**

**Führen Sie die Scherfolie nicht über Wunden oder verletzte Haut.**

**Nicht den Klingbereich (metallischen Bereich) des Schermessers berühren.**

- Andernfalls kann es zu Verletzungen der Haut oder der Hand kommen.

**Drücken Sie nicht zu kräftig auf die Scherfolie. Berühren Sie auch nicht die Scherfolie mit den Fingern oder Nägeln, wenn Sie sie benutzen.**

**Verwenden Sie dieses Produkt nicht für die Haare auf dem Kopf oder einen anderen Körperteil.**

- Dies führt zu Hautverletzungen und reduziert die Lebenszeit der äußeren Scherfolie des Systems.

**Überprüfen Sie, ob die Scherfolie verformt oder beschädigt wurde, bevor Sie sie verwenden.**

- Nichteinhaltung kann zu Hautverletzungen führen.

**Achten Sie darauf, die Transporthalterung auf den Rasierer zu stecken, wenn Sie ihn herumtragen oder aufbewahren.**

- Geschieht das nicht, kann es zu Verletzungen der Haut kommen oder die Lebensdauer der Scherfolie verkürzen.

# VORSICHT

## ► Beachten Sie folgende Vorsichtsmaßnahmen

**Achten Sie beim Aufbewahren darauf, das Netzkabel nicht zu fest um den Adapter zu wickeln.**

-  - Andernfalls kann es passieren, dass das Netzkabel unter der Last bricht und es so zu einem Brand durch Kurzschluss kommt.

**Stellen Sie sicher, dass sich an Netzstecker, Anschlussstecker oder Ladestecker keine Metallpartikel oder Schmutz ansammeln.**

-  - Ansonsten kann es durch einen Kurzschluss zu einem elektrischen Schlag oder Brand kommen.

**Trennen Sie Adapter oder Anschlussstecker nicht, indem Sie das Netzkabel festhalten.**

-  - Sonst kann zu einem elektrischem Schlag oder Verletzungen kommen.

**Verwenden Sie den Rasierer nicht gemeinsam mit Ihrer Familie oder anderen Personen.**

-  - Dies könnte zu Infektionen oder Entzündungen führen.

**Nicht fallen lassen oder an andere Gegenstände anstoßen lassen.**

-  - Andernfalls kann es zu Verletzungen kommen.

**Ziehen Sie den Adapter aus der Steckdose, wenn Sie nicht aufladen.**

-  - Eine Zuwiderhandlung kann einen elektrischen Schlag oder Brand aufgrund eines elektrischen Leckstroms durch die Verschlechterung der Isolierung verursachen.

## Handhabung des ausgebauten Akkus beim Entsorgen

# GEFAHR

**Der Akku ist ausschließlich für die Benutzung mit diesem Gerät bestimmt. Verwenden Sie den Akku nicht für andere Geräte. Laden Sie den Akku nicht außerhalb des Produkts.**

-  • Werfen Sie den Akku nicht ins Feuer und setzen Sie sie nicht Hitze aus.
- Schlagen Sie nicht auf den Akku, bauen Sie sie nicht um oder auseinander und durchstechen Sie sie nicht mit einem Nagel.
- Lassen Sie die positiv und negativ geladenen Pole nicht mittels metallener Objekte miteinander in Berührung kommen.
- Bewahren Sie keinen metallischen Schmuck, wie z. B. Haarnadeln in der Nähe des Akkus auf.
- Verwenden oder belassen Sie den Akku nicht an Orten, wo er hohen Temperaturen ausgesetzt werden kann, wie etwa unter direkter Sonneneinstrahlung oder in der Nähe anderer Wärmequellen.
- Ziehen Sie niemals die Hülsen ab.
- Nichtbeachtung führt zu Überhitzung, Zündung oder Explosion.



## WARNUNG

**Nach der Entfernung des Akkus bewahren Sie diesen außer Reichweite von Kindern auf.**



- Wird der Akku versehentlich verschluckt, kann sie körperlichen Schaden verursachen. Sollte es dazu kommen, verständigen Sie bitte sofort einen Arzt.

**Wenn die Batterieflüssigkeit ausläuft, den Akku nicht mit bloßen Händen berühren.**



- Flüssigkeit kann bei Augenkontakt zu Blindheit führen. Fassen Sie sich nicht an die Augen. Waschen Sie die Stelle mit klarem Wasser aus und verständigen Sie einen Arzt.
- Flüssigkeit kann bei Kontakt mit Kleidung oder Hautkontakt zu Entzündungen und Verletzungen führen. Waschen Sie die Stelle gründlich mit klarem Wasser aus und verständigen Sie einen Arzt.

## Beabsichtigter Gebrauch

- Gönnen Sie sich mindestens drei Wochen lang eine Nassrasur mit Rasierschaum und lernen Sie den Unterschied zu schätzen! Sie benötigen etwas Zeit, um sich an Ihren neuen Nass-/Trockenrasierer von Panasonic zu gewöhnen, da Ihre Haut und Ihr Bart etwa einen Monat brauchen, um sich auf eine neue Rasiermethode einzustellen.
- Bringen Sie die Scherfolie nicht mit harten Gegenständen in Berührung. Dadurch können die Klingen beschädigt werden, da diese sehr dünn sind und leicht verformt werden.
- Trocknen Sie das Gerät nicht mit einem Fön oder Heizgebläse. Andernfalls kann es zu Fehlfunktionen oder Verformungen von Teilen kommen.
- Lassen Sie den Rasierer nicht mit freiliegendem Folienrahmen im direkten Sonnenlicht liegen. Dadurch kann das wasserfeste Gummi korrodieren, was zu Fehlfunktionen führen kann.
- Bewahren Sie den Rasierer nach der Verwendung an einem Ort mit geringer Luftfeuchtigkeit auf. Andernfalls kann es zu Fehlfunktionen aufgrund von Kondensation oder Rost kommen.
- Achten Sie darauf, dass die beiden Schermesser eingezogen sind. Wenn nur ein Schermesser eingezogen ist, könnte der Rasierer beschädigt werden.
- Verwenden Sie zur Reinigung des Rasierers kein Salzwasser oder heißes Wasser. Tauchen Sie den Rasierer nicht über einen längeren Zeitraum unter Wasser.

## Bezeichnung der Bauteile

### A Rasierer

- ① Scherfolie
- ② Folienrahmen
- ③ Freigabetasten für den Folienrahmen
- ④ Reinigungsverschluss
- ⑤ Fingerauflage
- ⑥ Netzschalter  
Zum Ein- und Ausschalten des Rasierers und auch zum Sperren und Freigeben des Netzschalters.
- ⑦ Sperrleuchte (🔒)
- ⑧ Ladestatus-Kontrollleuchte (➡)
- ⑨ Gerätebuchse
- ⑩ Schermesser
- ⑪ Langhaarschneider
- ⑫ Griff des Langhaarschneiders
- ⑬ Scherkopf
- ⑭ Freigabetasten für die Scherfolie
- ⑮ Wassereingang

### B Netzadapter (RE7-87)

- ⑯ Adapter
- ⑰ Netzstecker
- ⑱ Netzkabel
- ⑲ Anschlussstecker
- ⑳ Ladestation (RC9-86)
- ㉑ Ladestecker
- ㉒ Standsockel

### Zubehör

### D Transporthalterung

### E Reinigungsbürste

### F Öl

### G Betriebsanleitung

### H Garantiekarte

## Vor der Inbetriebnahme

### ► Gebrauch der Transporthalterung

Der Rasierer kann vertikal aufbewahrt werden. Wenn man den Rasierer transportiert, können Sie die Transporthalterung verwenden, um die Scherfolie zu schützen.

- Wenn Sie den Rasierer transportieren, achten Sie darauf, dass Sie alle Reste der Rasur entfernen, bevor Sie die Transporthalterung anbringen.



### ► Anbringen der Transporthalterung

Bringen Sie die Transporthalterung wie folgt an.

- Bei nach vorne weisender Lasche (a) bringen Sie die Transporthalterung sicher auf den Rasiererkopf an, bis sie hörbar einrastet.

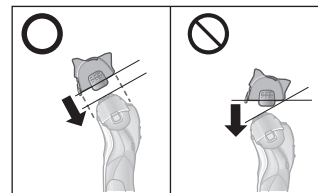
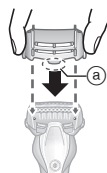

## ► Entfernen der Transporthalterung

Entfernen Sie die Transporthalterung, indem Sie sie auf beiden Seiten herunterdrücken.



## Aufladung des Rasierers

- Schalten Sie den Rasierer aus.
- Bringen Sie die Transporthalterung so an, dass nicht die Scherfolie zerkratzt wird.
- Wischen Sie Wassertropfen von der Gerätebuchse und der Ladestation ab.

**1** Setzen Sie den Anschlussstecker [E19] in den Rasierer ein.

**2** Stecken Sie den Adapter [E16] in eine Steckdose.

- Der Ladevorgang ist nach etwa 1 Stunde abgeschlossen. Die Ladezeit kann sich abhängig vom Ladezustand ändern.

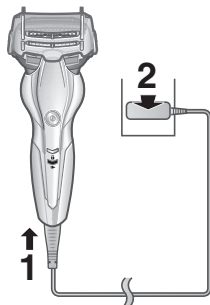

**3** Trennen Sie den Adapter, nachdem das Laden abgeschlossen wurde.

- Das Laden des Akkus für länger als 1 Stunde hat keinen Einfluss auf die Akkuleistung.

## Hinweis

Während des Aufladens, können Sie den Rasierer nicht verwenden.

Während des Ladevorgangs



Die Ladestatus Kontrollleuchte (→) leuchtet rot.

Nach Abschluss des Ladevorgangs



Die Ladestatus Kontrollleuchte (→) geht aus.

Fehlerhaftes Laden



Die Ladestatus Kontrollleuchte (→) blinkt jede Sekunde zwei Mal.

- Nach dem Laden leuchtet durch Einschalten des Netzschalters bei eingestecktem Rasierer die Ladestatus-Kontrollleuchte (→) auf und geht nach 5 Sekunden aus. Dies weist darauf hin, dass der Rasierer vollständig aufgeladen ist.
- Beim erstmaligen Laden des Rasierers, oder wenn er seit mehr als 6 Monaten nicht verwendet wurde, kann es sein, dass sich die Ladezeit ändert oder die Ladestatus-Kontrollleuchte (→) leuchtet möglicherweise einige Minuten lang nicht. Wenn das Gerät angeschlossen bleibt, wird die Leuchte letztlich leuchten.
- Die empfohlene Umgebungstemperatur zum Laden beträgt 10 °C – 35 °C. Es kann sein, dass das Laden länger dauert, oder es kann sein, dass die Akkus bei extrem hohen oder niedrigen Temperaturen nicht richtig lädt. Bei Ladeproblemen blinkt die Ladestatus Kontrollleuchte (→) blinkt zwei Mal pro Sekunde. Laden Sie den Rasierer innerhalb des empfohlenen Umgebungstemperaturbereichs.



- Der Rasierer kann für etwa 2 Wochen mit einer Vollladung verwendet werden. (Basierend auf einer 3-minütigen Trockenrasur am Tag)

Die Anzahl der verwendbaren Tage ist je nach den folgenden Bedingungen unterschiedlich.

- Bartdichte
  - Ausgeübter Druck auf die Haut
  - Umgebungstemperatur
  - Verwendung zum Nassrasieren
- Wenn die Verwendung des Rasierers Störungen im Radio oder anderen Empfangsgeräten verursacht, verwenden Sie den Rasierer an einem anderen Ort.

#### Aufladung mit der Ladestation

1. Stecken Sie den Anschlussstecker in die Ladestation.
2. Setzen Sie den Rasierer auf die Ladestation.
3. Stecken Sie den Adapter in eine Steckdose.

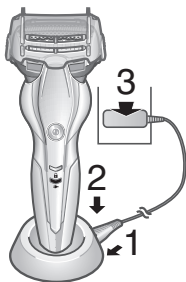

## Verwendung des Rasierers

### 1 Drücken Sie , und beginnen Sie mit der Rasur.

- Die Stromversorgung kann nicht aktiviert werden, wenn die Sperreleuchte (  ) blinkt, da der Netzschalter gesperrt ist. Drücken Sie den Netzschalter für länger als 2 Sekunden zum Freigeben. (Siehe Seite 35.)



#### Tipps für eine bessere Rasur

Setzen Sie die Scherfolie vollständig senkrecht auf die Haut auf, und den Rasierer langsam über das Gesicht gegen den Bartstrich gleiten lassen.

- Die Barthaare unter dem Kinn und in der Halsregion können besser rasiert werden, wenn die Haut gedehnt wird, damit der Bart absteht.
- Um Beschädigungen der Scherfolie zu verhindern, rasieren Sie nicht nur mit einem Teil der Scherfolie.

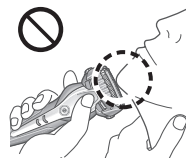
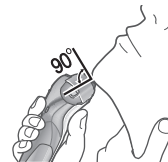

Sie können den Rasierer wie einen Stift halten.



## 2 Drücken Sie , wenn Sie fertig sind.

Wenn die Akkukapazität niedrig ist

Die Ladestatus Kontrollleuchte () blinkt einmal pro Sekunde, wenn der Rasierer in Gebrauch ist.

- Sie können sich noch 2 bis 3 Mal rasieren, nachdem die Ladestatus Kontrollleuchte () blinkt. (Dies variiert je nach Bartwuchs.)



### ► Verwendung des Langhaarschneiders

Schieben Sie den Griff des Langhaarschneiders nach oben. Richten Sie den Langhaarschneider im rechten Winkel zu Ihrer Haut aus und bewegen Sie das Gerät nach unten, um Ihre Koteletten zu rasieren.

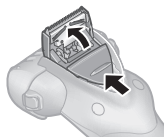

### ► Tipps für einen besseren Gebrauch

Setzen Sie die Langhaarschneiderkante senkrecht auf die Haut auf, und schieben Sie sie nach unten.

Trimmen von Koteletten

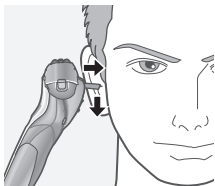

Vorrasur langer Bärte

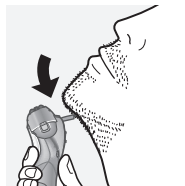

### ► Hinweise

- Der "Rasiersensor", der die Leistung automatisch je nach Bartdichte anpasst, ist in Betrieb. In Bereichen, wo der Bart dicht ist, rasiert er mit hoher Leistung. In Bereichen mit leichtem Bartwuchs reduziert er die Leistung, um die Beanspruchung der Haut zu verringern.
- Prüfen Sie vor dem Rasieren, dass der Reinigungsverschluss geschlossen ist.
- Waschen Sie nach dem Nassrasieren den Rasierer mit Wasser ab und tragen Sie Öl auf die Scherfolie auf.
- Je nach Bartdichte, oder der Menge der abgeschnittenen Barthaare im Rasiererkopf kann es sein, dass der Rasiersensor nicht reagiert und sich das Betriebsgeräusch nicht ändert. Dies ist nicht unnormal.
- Das Gerät arbeitet möglicherweise nicht bei Umgebungstemperaturen von weniger als etwa 5 °C.
- Es kann sein, dass der Rasiersensor je nach Art und Menge des Rasiergels nicht reagiert. Das stellt keine Fehlfunktion dar.
- Um eine fehlerhafte Bedienung zu verhindern, legen Sie Ihre Finger auf die Fingerauflage, während Sie den Rasierer benutzen.

## Bedienung und Anzeige der Schaltersperre

### ► Sperren des Netzschalters

1. Drücken Sie  einmal und lassen Sie die Taste los.

- Der Rasierer beginnt zu laufen.



2. Drücken Sie  für länger als 2 Sekunden.

- Die Sperreuchte () leuchtet für 5 Sekunden auf und erlischt dann.
- Der Rasierer stoppt.



3. Lassen Sie  los.



### ► Freigeben des Netzschalters

1. Drücken Sie  für länger als 2 Sekunden.

- Die Sperreuchte () erlischt.



2. Wenn der Rasierer zu laufen beginnt, lassen Sie  los.



- Der Netzschalter kann nicht freigegeben werden, wenn der Rasierer in die Ladestation gesetzt ist und die Ladestation eingeschaltet ist.
- Der Netzschalter ist gesperrt, wenn die Sperreuchte () 5 Sekunden lang blinkt und der Rasierer nicht arbeitet, obwohl der Netzschalter gedrückt wird.

## Reinigung des Rasierers

Wir empfehlen die Reinigung des Rasierers nach jedem Gebrauch.

1. Schalten Sie den Rasierer aus und trennen Sie den Netzadapter vom Gerät.
2. Tragen Sie etwas Flüssigseife und ein wenig Wasser auf die Scherfolie () auf.
  - Schließen Sie den Reinigungsverschluss.
3. Schalten Sie den Rasierer ein.

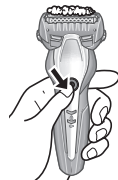

Man kann den Rasierer auf zwei Arten reinigen, je nach dem tatsächlichen Verschmutzungsgrad.

Um leichten Schmutz zu entfernen

4. Schieben Sie den Reinigungsverschluss [A4], bis ein Klicken zu hören ist.



5. Reinigen Sie den Scherkopf [A13] unter laufendem Wasser.

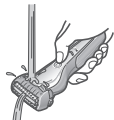

6. Schalten Sie den Rasierer aus.  
• Spülen Sie ihn mit Wasser ab und schütteln Sie ihn mehrmals auf und ab, um das Wasser zu entfernen.

Um schwere Verschmutzung zu entfernen

4. Stellen Sie den Rasierer nach 10 – 20 Sekunden aus.  
5. Entfernen Sie den Scherkopf [A13] und schalten Sie den Rasierer ein.

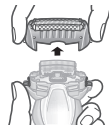

6. Reinigen Sie den Rasierer und den Scherkopf [A13] unter fließendem Wasser.



- Spülen Sie ihn mit Wasser ab und schütteln Sie ihn mehrmals auf und ab, um das Wasser zu entfernen.

7. Wischen Sie evtl. vorhandene Wassertropfen mit einem trockenen Tuch ab.

8. Trocknen Sie den Scherkopf, den Rasierer und den Langhaarschneider [A11] vollständig ab.

- Lassen Sie den Rasierer im Schatten trocknen, vermeiden Sie direkte Sonneneinstrahlung, und tragen Sie dann Öl auf.



9. Ölen Sie den Rasierer.  
Dies stellt eine sanfte Bewegung der Klinge sicher und sorgt für eine komfortable Rasur.

1. Tragen Sie auf jede Scherfolie je einen Tropfen Öl auf.
2. Heben Sie den Langhaarschneider an, und tragen Sie einen Tropfen Öl auf.
3. Schalten Sie den Rasierer ein, und lassen Sie diesen ungefähr fünf Sekunden lang laufen.
4. Schalten Sie den Rasierer aus und wischen Sie jegliches überschüssige Öl mit einem feuchten Tuch von der Scherfolie.



► Hinweise

- Verwenden Sie außer Handseife keine anderen Küchen- oder Badreinigungsmittel.  
Andernfalls kann es zu Fehlfunktionen kommen.

- Wischen Sie den Rasierer nicht mit Verdünnern, Benzin, Alkohol usw. ab.  
Andernfalls kann es zu Fehlfunktionen, Haarrissen oder Verfärbungen von Teilen kommen.  
Mit verdünntem Seifenwasser abwischen.
- Achten Sie darauf, den Rasierer nicht gegen das Waschbecken oder einen anderen Gegenstand zu schlagen, während Sie das Wasser abschütteln. Andernfalls kann es zu Fehlfunktionen kommen.

## Reinigung unter Verwendung einer Bürste

Entfernen Sie den Scherkopf und die Schermesser.  
(Siehe diese Seite.)

### ► Reinigung mit der langen Bürste

Reinigen Sie den Scherkopf [A13], die Scherfolie [A1], das Rasierergehäuse [A] und den Langhaarschneider [A11] unter Verwendung der langen Bürste.

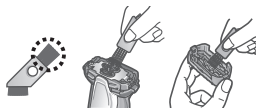

### ► Reinigung mit der kurzen Bürste

- Reinigen Sie die Schermesser [A10] unter Verwendung der kurzen Bürste, indem Sie sie in der in der Abbildung gezeigten Richtung bewegen.
- Bewegen Sie die kurze Bürste auf keinen Fall im rechten Winkel gegen die Klingen, da dies zu einer Beschädigung der Schermesser führen und ihre Schärfe beeinträchtigen kann.



## Austausch der Scherfolien sowie der Schermesser

Scherfolie	einmal im Jahr
Schermesser	einmal alle zwei Jahre

### ► Entfernen des Scherkopfes

Drücken Sie die Freigabetasten für den Folienrahmen [A3] und heben Sie den Scherkopf [A13] an.

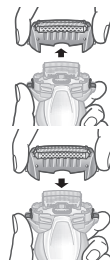

### ► Anbringen des Scherkopfes

Nachdem Sie die Oberfläche des Wassereingangs nach vorne gedreht haben, bringen Sie den Scherkopf [A13] fest am Rasierer an und achten Sie darauf, dass es klickt.

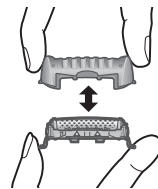

### ► Austausch der Scherfolie

1. Drücken Sie die Freigabetasten für die Scherfolie [A14] und ziehen Sie die Scherfolie [A1] nach unten heraus.
2. Richten Sie die Oberfläche des Wassereingangs und die Scherfolie des Systems an der Markierung (Δ) aufeinander aus und befestigen Sie sie.
  - Drücken Sie die Freigabetasten für die Scherfolie nicht mit zu starker Kraft. Dadurch kann die Scherfolie gebogen werden, was richtiges Ansetzen an den Folienrahmen verhindert.

### ► Austausch der Schermesser

1. Nehmen Sie die Schermesser [A⑩] nacheinander ab.
2. Setzen Sie die Schermesser nacheinander ein.

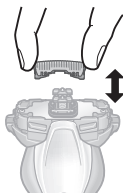

### ► Hinweis

Werfen Sie den Folienrahmen nicht weg.

## HÄUFIG GESTELLTE FRAGEN

Frage	Antwort
Wird der Akku beeinträchtigt, wenn er längere Zeit nicht verwendet wird?	► Der Akku wird beeinträchtigt, wenn er über 6 Monate lang nicht verwendet wird, führen Sie deshalb mindestens einmal alle 6 Monate eine Vollladung aus.
Kann ich den Rasierer nach jeder Rasur laden?	► Der Akku ist ein Lithium-Ionen-Akku, so dass die Lebensdauer durch Laden nach jeder Verwendung nicht beeinflusst wird.
Warum sollte der Adapter nach Gebrauch getrennt werden?	► Das Laden des Akkus für länger als 1 Stunde hat keinen Einfluss auf die Akkuleistung. Trennen Sie jedoch den Adapter zur Sicherheit und um Strom zu sparen.
Woraus besteht das verwendete Öl?	► Das verwendete Öl ist flüssiges Paraffin.

## Fehlersuche

Führen Sie die folgenden Maßnahmen aus.

Wenn die Probleme immer noch nicht gelöst werden können, wenden Sie sich an das Geschäft, wo Sie das Gerät erworben haben, oder an einen Kundendienst, der von Panasonic zur Reparatur autorisiert wurde.

Problem	Handlung
Der Netzschalter schaltet nicht ein.	► Lösen Sie die Schaltersperre. (Siehe Seite 35.)
Der Rasiersensor reagiert nicht.	► Je nach Bartdichte, oder der Menge der abgeschnittenen Barthaare im Rasiererkopf kann es sein, dass der Rasiersensor nicht reagiert und sich das Betriebsgeräusch nicht ändert. Dies ist nicht unnormal.
	► Es kann sein, dass der Rasiersensor je nach Art und Menge des Rasiergels nicht reagiert. Das stellt keine Fehlfunktion dar.
	► Ist die Akkuleistung niedrig, so reagiert der Rasiersensor unter Umständen nicht. Sollte es dazu kommen, laden Sie den Rasierer wieder auf.
	► Bringen Sie Öl auf. (Siehe Seite 36.)
	► Es kann sein, dass der Rasiersensor nicht reagiert, wenn sich auf den Klingen nicht genug Öl befindet.

Problem	Handlung
Der Rasiersensor reagiert, selbst wenn der Rasierer nicht in Kontakt mit der Haut steht.	Entfernen Sie die Bartabschnitte vom Rasierer. Wenn der Rasierer extrem schmutzig ist, entfernen Sie den Folienrahmen und waschen Sie ihn mit Wasser ab. (Siehe Seite 36.)
	Tauschen Sie die Scherfolie und/oder Schermesser aus. Erwartete Lebensdauer der Scherfolie und Schermesser: Scherfolie: Etwa 1 Jahr Schermesser: Etwa 2 Jahre
Der Rasierer kann nicht geladen werden.	Die empfohlene Temperatur zum Laden ist 10 °C – 35 °C. Wenn bei einer anderen Temperatur geladen wird als die empfohlene, kann es sein, dass der Rasierer länger für das Laden braucht oder gar nicht lädt.
Die Betriebszeit ist selbst nach dem Laden kurz.	▶ Bringen Sie Öl auf.
	▶ Wenn die Anzahl der Betriebseinsätze pro Ladung beginnt abzunehmen, nähert sich die Lebensdauer des Akkus dem Ende.

Problem	Handlung
Der Rasierer funktioniert auch nach dem Aufladen nicht.	▶ Verwenden Sie das Gerät bei Umgebungstemperaturen von etwa 5 °C oder höher.
	▶ Der Akku hat das Ende seiner Lebensdauer erreicht.
	▶ Der Rasierer funktioniert nicht bei angeschlossenem Netzadapter. Verwenden Sie den Rasierer erst, nachdem er ausreichend aufgeladen und der Netzadapter getrennt wurde.
Das Betriebsgeräusch ändert sich während des Rasierens.	▶ Der Rasiersensor ist in Betrieb. Das Geräusch ändert sich je nach Bartdichte.
Macht ein lautes Geräusch.	▶ Bringen Sie Öl auf. Die Klingen bewegen sich nicht reibungslos, wenn kein Öl auf den Klingen vorhanden ist, da in diesem Fall eine höhere Leistung benötigt wird.
	▶ Der Rasierer kann durch den linearen Motor einen hohen Ton abgeben Dies ist keine Funktionsstörung.
	▶ Stellen Sie sicher, dass die Klingen richtig angebracht wurden.
	▶ Reinigen Sie die Scherfolie mit der Bürste.

Problem	Handlung
Der Geruch wird stärker.	► Dies kann verbessert werden, indem jedes Mal nach dem Rasieren gereinigt wird.
Der Rasierer kann nicht richtig gereinigt werden, selbst nachdem Wasser aus dem Wassereingang ausgelassen wurde.	► Wenn der Rasierer sehr schmutzig ist, verwenden Sie zuerst die Reinigungsbürste, um Bartabschnitte zu entfernen. Oder entfernen Sie den Folienrahmen und waschen Sie ihn mit Wasser. (Siehe Seite 36.)
Abgeschnittene Haare fliegen überall herum.	► Dies kann verbessert werden, indem jedes Mal nach dem Rasieren gereinigt wird. Reinigen Sie die Schermesser mit der Bürste, wenn Bartreste an den Schermessern anhaften. ► Stellen Sie sicher, dass der Reinigungsverschluss fest verschlossen ist.
Die Scherfolie wird heiß.	► Bringen Sie Öl auf. ► Ersetzen Sie die Scherfolie, wenn sie beschädigt oder deformiert ist. (Siehe Seite 37.)

Problem	Handlung
Sie können nicht wie vorher so glatt rasieren.	► Bringen Sie Öl auf.
	► Dies kann verbessert werden, indem jedes Mal nach dem Rasieren gereinigt wird.
	Tauschen Sie die Scherfolie und/oder Schermesser aus. Erwartete Lebensdauer der Scherfolie und Schermesser: Scherfolie: Etwa 1 Jahr Schermesser: Etwa 2 Jahre



## Service

### Kontakt

Wenn Sie Informationen benötigen oder wenn der Rasierer oder das Kabel beschädigt wird, besuchen Sie die Webseite von Panasonic <http://www.panasonic.com> oder setzen Sie sich mit einem autorisierten Service-Center in Verbindung. (Sie finden die jeweilige Adresse auf dem europaweit gültigen Garantieschein.)

### Ersatzteile

Ersatzteile, die bei Ihrem Händler oder im Service Center erhältlich sind.

Ersatzteile für ES-ST3N	Scherfolien und Schermesser	WES9013
	Scherfolie	WES9087
	Schermesser	WES9068

### Akkulebensdauer

Die Akkus halten etwa 3 Jahre. Der Akku in diesem Rasierer sollte nicht vom Konsumenten ersetzt werden. Lassen Sie den Akku in einem autorisierten Servicecenter ersetzen.

## Umweltschutz und Recycling

Dieser Rasierer enthält einen Lithium-Ionen-Akku. Stellen Sie bitte sicher, dass Sie den Akku an einem offiziell dafür vorgesehenen Ort entsorgen, wenn ein solcher in Ihrer Region vorhanden ist.

### Entsorgung von Altgeräten und Batterien Nur für die Europäische Union und Länder mit Recyclingsystemen



Dieses Symbol, auf den Produkten, der Verpackung und/oder den Begleitdokumenten, bedeutet, dass gebrauchte elektrische und elektronische Produkte sowie Batterien nicht in den allgemeinen Hausmüll gegeben werden dürfen.

Bitte führen Sie alte Produkte und verbrauchte Batterien zur Behandlung, Aufarbeitung bzw. zum Recycling gemäß den gesetzlichen Bestimmungen den zuständigen Sammelpunkten zu.

Indem Sie diese Produkte und Batterien ordnungsgemäß entsorgen, helfen Sie dabei, wertvolle Ressourcen zu schützen und eventuelle negative Auswirkungen auf die menschliche Gesundheit und die Umwelt zu vermeiden. Für mehr Informationen zu Sammlung und Recycling, wenden Sie sich bitte an Ihren örtlichen Abfallentsorgungsdienstleister.

Gemäß Landesvorschriften können wegen nicht ordnungsgemäßer Entsorgung dieses Abfalls Strafgerichte verhängt werden.



### Hinweis für das Batteriesymbol (Symbol unten)

Dieses Symbol kann in Kombination mit einem chemischen Symbol abgebildet sein. In diesem Fall erfolgt dieses auf Grund der Anforderungen derjenigen Richtlinien, die für die betreffende Chemikalie erlassen wurden.

## Entsorgen des integrierten Akkus

### Entnehmen Sie vor der Entsorgung des Rasierers den integrierten Akku.

Achten Sie darauf, dass der Akku an einem offiziell dafür vorgesehenen Ort entsorgt wird, wenn es einen in Ihrem Land gibt. Diese Abbildung darf nur angewendet werden, wenn der Rasierer entsorgt wird, und er darf nicht repariert werden. Wenn Sie den Rasierer selbst auseinandernehmen, wird er nicht länger wasserdicht sein, was dazu führt, dass er nicht richtig funktioniert.

- Nehmen Sie den Rasierer aus dem Standsockel.
- Drücken Sie den Netzschalter, um den Strom einzuschalten und lassen Sie ihn dann eingeschaltet, bis der Akku vollständig entladen ist.
- Führen Sie die Schritte ① bis ⑥ aus, und heben Sie den Akku an und danach entfernen Sie ihn.
- Achten Sie darauf, die Plus- und Minuskontakte des entfernten Akkus nicht kurzzuschließen, und isolieren Sie die Kontakte, indem Sie Klebeband darüber kleben.

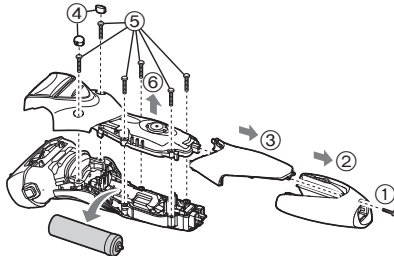

## Spezifikationen

Stromversorgung	Siehe Etikett auf dem Netzadapter. (automatische Spannungskonvertierung)
Motorspannung	3,6 V $\text{---}$
Ladezeit	Ca. 1 Stunde
Durch die Luft übertragener akustischer Schall	Modus Rasieren: 61 (dB (A) bei 1 pW) Modus Langhaarschneiden: 65 (dB (A) bei 1 pW)

Dieses Gerät ist ausschließlich für die private Verwendung vorgesehen.

## Table des matières

<b>Consignes de sécurité .....</b>	<b>46</b>	<b>Nettoyage du rasoir.....</b>	<b>55</b>
Usage prévu .....	50	FAQ .....	57
Identification des pièces.....	50	Dépannage .....	58
Avant utilisation.....	51	Entretien .....	60
Chargement du rasoir .....	51	Protection de l'environnement et recyclage des matériaux.....	61
Utilisation du rasoir.....	53	Spécifications .....	62
Fonctionnement et affichage du verrouillage du commutateur .....	54		

Merci d'avoir choisi ce produit Panasonic.

Avant de faire fonctionner cet appareil, veuillez lire toutes les instructions et les conserver pour une utilisation ultérieure.

## **Avertissement**

- Cet appareil peut être utilisé par des enfants d'au moins 8 ans et des personnes aux capacités physiques, sensorielles ou mentales réduites ou manquant d'expérience et de connaissances s'ils sont sous surveillance ou si des instructions leur ont été données concernant l'utilisation de l'appareil d'une manière sûre et s'ils comprennent les dangers impliqués. Les enfants ne doivent pas jouer avec l'appareil. Les procédures de nettoyage et d'entretien ne doivent pas être effectuées par des enfants sans surveillance.
- Le cordon d'alimentation ne peut pas être remplacé. S'il est endommagé, l'adaptateur CA doit être mis au rebut.

- Ce rasoir est utilisable sur peau sèche ou peau mouillée avec du gel de rasage. Vous pouvez utiliser ce rasoir étanche sous la douche et le nettoyer sous l'eau. Ce symbole signifie que le rasoir peut être utilisé dans le bain ou sous la douche.



- Ne pas utiliser autre chose que l'adaptateur CA et le socle de charge fournis pour quelque usage que ce soit. Et ne pas utiliser un autre produit à l'aide de l'adaptateur CA et du socle de charge. (Voir page 50.)
- Le symbole suivant indique qu'une unité d'alimentation électrique détachable spécifique est nécessaire pour raccorder l'appareil électrique au réseau d'alimentation. La référence du type d'unité d'alimentation électrique est indiquée près du symbole.



## Consignes de sécurité

Afin de réduire le risque de blessure, de choc électrique, d'incendie ou de dégâts à la propriété, respectez toujours les consignes de sécurité suivantes.

### Explication des symboles

Les symboles suivants sont utilisés pour répertorier et décrire le niveau de risque, de blessures et de dommages à la propriété pouvant être causés lorsque les consignes sont ignorées et que l'appareil n'est pas utilisé de manière conforme.



## DANGER

Signale un danger potentiel pouvant entraîner des blessures graves ou la mort.



## AVERTISSEMENT

Signale un danger potentiel qui peut entraîner des blessures graves ou la mort.



## ATTENTION

Signale un danger susceptible d'entraîner des blessures mineures ou des dégâts matériels.

Les symboles suivants sont utilisés pour répertorier et décrire le type de consignes à observer.



Ce symbole est utilisé pour avertir les utilisateurs qu'il s'agit d'une procédure de fonctionnement spécifique qui ne doit pas être effectuée.



Ce symbole est utilisé pour avertir les utilisateurs qu'il s'agit d'une procédure de fonctionnement spécifique qui doit être suivie afin de pouvoir utiliser l'appareil en toute sécurité.



## AVERTISSEMENT

### ► Ce produit

**Ce rasoir est doté d'une batterie rechargeable. Ne pas la jeter dans le feu, ni la chauffer ou la charger, ne pas l'utiliser ou la laisser dans un environnement à haute température.**



- Tout manquement à ce qui précède peut entraîner une surchauffe, une inflammation ou une explosion de l'appareil.

**Ne pas modifier, ni réparer l'appareil.**



- Ceci pourrait provoquer un incendie, un choc électrique ou des blessures.

Contactez un centre de service agréé pour les réparations (remplacement de la batterie, etc.).

**Ne jamais démonter l'appareil, sauf lors de sa mise au rebut.**



- Ceci pourrait provoquer un incendie, un choc électrique ou des blessures.

### ► En cas d'anomalie ou de dysfonctionnement

**Cesser immédiatement d'utiliser l'appareil et retirer l'adaptateur en cas d'anomalie ou de défaillance.**

- Sinon, ceci pourrait provoquer un incendie, un choc électrique ou des blessures.

**<Exemples d'anomalie ou de dysfonctionnement>**

• **L'unité principale, le socle de charge, l'adaptateur ou le cordon est déformé ou anormalement chaud.**



• **L'unité principale, le socle de charge, l'adaptateur ou le cordon sent le brûlé.**

• **Un bruit anormal est constaté au cours de l'utilisation ou du chargement de l'unité principale, du socle de charge, de l'adaptateur ou du cordon.**

- Faites immédiatement vérifier ou réparer l'appareil dans un centre de service agréé.



# AVERTISSEMENT

## ► Alimentation électrique



**Ne pas brancher l'adaptateur à une prise secteur ou le débrancher avec les mains humides.**

- Ceci pourrait entraîner un choc électrique ou des blessures.

**Ne pas tremper l'adaptateur CA et le socle de charge dans l'eau ni les nettoyer avec de l'eau.**

**Ne pas mettre l'adaptateur CA et le socle de charge au-dessus ou à proximité d'un évier ou d'une baignoire rempli d'eau.**



**Ne jamais utiliser l'appareil si l'adaptateur CA est endommagé ou si la fiche d'alimentation n'est pas correctement insérée dans une prise secteur.**

**Ne pas endommager, modifier, plier excessivement, tirer ou tordre le cordon. Et ne pas placer d'objet lourd sur le cordon, ni le pincer.**

- Ceci pourrait provoquer un choc électrique ou un incendie dû à un court-circuit.

**Ne pas utiliser une tension nominale supérieure à celle de la prise ou du câble secteur.**



- Un dépassement de tension nominale en connectant une quantité trop importante de fiches dans une prise secteur peut entraîner un incendie dû à une surchauffe.

**Assurez-vous de toujours faire fonctionner l'appareil par le biais d'une source d'alimentation électrique dont la tension correspond à la tension nominale indiquée sur l'adaptateur CA.**



**Insérer entièrement l'adaptateur.**

- Sinon, ceci pourrait provoquer un incendie ou un choc électrique.



**Débranchez l'adaptateur CA lorsque vous nettoyez le rasoir à l'eau.**

- Sinon, ceci pourrait provoquer un choc électrique ou des blessures.



**Nettoyez régulièrement la fiche d'alimentation, la fiche de l'appareil et le socle de charge pour éviter l'accumulation de poussière.**

- Sinon, ceci pourrait provoquer un incendie dû à un défaut d'isolement provoqué par l'humidité.

## ► Prévention des accidents



**Ne pas laisser à la portée des enfants. Ne pas les laisser l'utiliser.**

- Placer des pièces et des accessoires dans la bouche risque d'engendrer des accidents ou des blessures.

**En cas d'absorption accidentelle d'huile, ne provoquez pas de vomissements, buvez une grande quantité d'eau et contactez un médecin.**



**Si de l'huile entre en contact avec vos yeux, lavez immédiatement et soigneusement avec de l'eau et contactez un médecin.**

- Le non-respect de ces instructions peut entraîner des problèmes physiques.

# ATTENTION

## ► Protection de la peau

Il est inutile d'exercer une pression excessive de la grille de protection du système sur la partie supérieure de votre lèvre ou sur toute autre partie de votre visage.

 La grille de protection du système ne doit pas être en contact direct avec une peau impropre ou blessée. Ne pas toucher la section de la lame (section métallique) de la lame interne.

- Ceci risque de blesser votre peau ou vos mains.

N'appuyez pas excessivement sur la grille de protection du système. De même, ne touchez pas la grille de protection du système avec vos doigts ou vos ongles pendant l'utilisation.

 N'utilisez pas ce produit pour les cheveux ou les poils de toute autre partie du corps.

- Procéder ainsi pourrait blesser la peau ou réduire la durée de vie de la grille de protection du système.

 Avant utilisation, examinez la grille de protection du système pour déceler des fissures ou des déformations.

- Faute de quoi, cela pourrait abîmer votre peau.

 Assurez-vous de placer le support sur le rasoir lorsque vous le transportez ou pour le stockage.

- Sinon, ceci pourrait blesser la peau ou réduire la durée de vie de la grille de protection du système.

## ► Veuillez tenir compte des précautions suivantes

**Ne pas enrouler le cordon autour de l'adaptateur avant de le ranger.**



- Le cordon pourrait s'endommager et provoquer un incendie dû à un court-circuit.

**Ne pas mettre d'objets en métal ou de déchets en contact avec la fiche d'alimentation, la fiche de l'appareil ou la prise de charge.**



- Ceci pourrait provoquer un choc électrique ou un incendie dû à un court-circuit.

**Ne pas débrancher l'adaptateur ou la fiche de l'appareil en tirant sur le cordon.**



- Ceci pourrait entraîner un choc électrique ou des blessures.

**Ne partagez pas votre rasoir avec des membres de votre famille ou d'autres personnes.**



- Cela pourrait entraîner une infection ou une inflammation.

**Ne pas le laisser tomber ou le heurter contre d'autres objets.**



- Ceci pourrait provoquer des blessures.

**Débranchez l'adaptateur de la prise secteur lorsqu'il n'est pas en charge.**



- Sinon, ceci pourrait provoquer un choc électrique ou un incendie dû à une fuite électrique résultant d'une détérioration de l'isolement.



## DANGER

La batterie rechargeable s'utilise uniquement avec cet appareil. Ne pas utiliser la batterie avec un quelconque autre appareil. Ne pas recharger la batterie après l'avoir retirée de l'appareil.

- Ne pas la jeter au feu ou la soumettre à une source de chaleur.
  - Ne pas la soumettre à un choc, la démonter, la modifier ou la percer avec un clou.
  - Ne pas laisser les bornes positives et négatives de la batterie entrer en contact l'une avec l'autre via des objets en métal.
  - Ne pas ranger la batterie avec des bijoux métalliques, tels que des épingles à cheveux.
  - Ne pas utiliser ou laisser la batterie dans un endroit où elle sera exposée à des températures élevées, comme en plein soleil ou à proximité d'autres sources de chaleur.
  - Ne jamais enlever la protection de la batterie.
- Tout manquement à ce qui précède peut entraîner une surchauffe, une inflammation ou une explosion de l'appareil.

## AVERTISSEMENT

**Une fois la batterie rechargeable retirée, ne pas la laisser à portée des enfants ou des nourrissons.**

- En cas d'absorption accidentelle, la batterie est nocive pour le corps.  
En pareil cas, consulter un médecin immédiatement.

**Si du liquide en provenance de la batterie fuit, ne pas toucher la batterie à mains nues.**

- Le liquide en provenance de la batterie peut rendre aveugle en cas de contact avec les yeux.  
Ne pas se frotter les yeux. Laver immédiatement avec de l'eau propre et consulter un médecin.
- Le liquide en provenance de la batterie peut causer une inflammation ou des blessures en cas de contact avec la peau ou des vêtements.  
Le rincer complètement avec de l'eau propre et consulter un médecin.

## Usage prévu

- Essayez le rasage sur peau mouillée au gel pendant un minimum de trois semaines et vous verrez la différence! Il vous faudra un peu de temps pour vous habituer à votre rasoir Panasonic sec/mouillé car votre peau et votre barbe ont besoin d'un mois environ pour s'adapter à une nouvelle méthode de rasage.
- Ne pas mettre en contact la grille de protection du système avec un objet dur.  
Cela pourrait endommager les lames car elles sont très fines et se déforment facilement.
- Ne pas sécher l'unité principale avec un séchoir ou un radiateur soufflant.  
Cela pourrait entraîner un dysfonctionnement ou une déformation des pièces.
- Ne pas exposer le rasoir sans le cadre de la grille de protection au rayonnement direct du soleil.  
Cela risquerait de détériorer le caoutchouc imperméable et de dégrader la fonction d'étanchéité, et de provoquer un dysfonctionnement.
- Conservez le rasoir dans un endroit sec après usage.  
Sinon ceci pourrait provoquer un dysfonctionnement dû à la condensation ou à la rouille.
- Veillez à ce que les deux lames soient insérées. Si une seule lame est insérée, le rasoir peut être endommagé.
- Si vous nettoyez le rasoir à l'eau, veillez à ne pas utiliser d'eau salée ou d'eau chaude. Ne pas laisser tremper le rasoir dans l'eau pendant une trop longue période.

## Identification des pièces

### A Corps principal

- ① Grille de protection du système
- ② Cadre de la grille de protection
- ③ Bouton de déverrouillage du cadre de la grille de protection
- ④ Volet de nettoyage
- ⑤ Support d'appui des doigts
- ⑥ Bouton de mise en marche  
Pour mettre le rasoir sous tension et hors tension et également verrouiller et déverrouiller le bouton de mise en marche.
- ⑦ Témoin de verrouillage du commutateur (🔒)
- ⑧ Témoin d'état de charge (➡)
- ⑨ Prise
- ⑩ Lames internes
- ⑪ Tondeuse escamotable
- ⑫ Levier de la tondeuse escamotable
- ⑬ Section de la grille de protection
- ⑭ Boutons de déverrouillage de la grille de protection du système
- ⑮ Entrée d'eau

### B Adaptateur CA (RE7-87)

- ⑯ Adaptateur
- ⑰ Fiche d'alimentation
- ⑱ Cordon
- ⑲ Fiche de l'appareil

### C Socle de charge (RC9-86)

- ⑳ Prise de charge
- ㉑ Logement du socle

Accessoires

### D Support

### E Brossette

### F Huile

### G Mode d'emploi

### H Carte de garantie

## Avant utilisation

### ► Utiliser le support

Il est possible de laisser le rasoir à la verticale. Pour transporter le rasoir, vous pouvez utiliser le support pour protéger la grille de protection.

- Lorsque vous transportez le rasoir, assurez-vous de bien le nettoyer avant de le fixer au support.



### ► Fixer le support

Fixez le support comme indiqué.

- Avec la protubérance (a) face à l'avant, fixez solidement le support sur le rasoir aligné selon l'orientation de la tête de rasoir jusqu'à ce qu'il s'enclique.

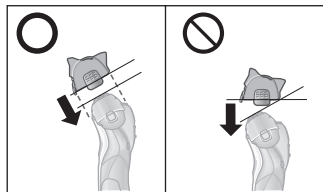
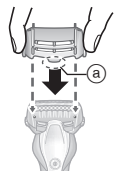

### ► Enlever le support

Enlevez le support en appuyant simultanément sur chaque côté.



## Chargement du rasoir

- Coupez l'alimentation du rasoir.
- Fixez le support de façon à ne pas rayer la grille de protection du système.
- Essuyez toutes les gouttes d'eau situées sur la prise et le socle de charge.

- 1** Insérez la prise de l'appareil [B19] dans le rasoir.
- 2** Branchez l'adaptateur [B16] dans une prise secteur.

- La recharge est terminée après environ 1 heure.
- La durée de charge peut varier selon l'état de décharge de la batterie.

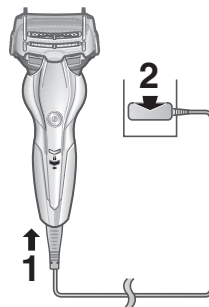

- 3** Déconnectez l'adaptateur une fois le chargement terminé.

- Charger la batterie pendant plus d'1 heure n'affectera pas les performances de la batterie.

### Remarque

Vous ne pouvez pas utiliser le rasoir lorsqu'il est en cours de chargement.

Pendant le chargement



Le témoin d'état de charge (→) s'allume en rouge.

Une fois le chargement terminé



Le témoin d'état de charge (→) s'éteint.

Recharge anormale



Le témoin d'état de charge (→) clignotera deux fois par seconde.

- Une fois le chargement terminé, positionner le bouton de mise en marche sur MARCHE avec le rasoir branché a pour effet d'allumer le témoin d'état de charge (→) et de l'éteindre au bout de 5 secondes. Ceci signifie que le rasoir est complètement rechargé.
- Lorsque vous chargez le rasoir pour la première fois ou s'il n'a pas été utilisé pendant plus de 6 mois, la durée de chargement risque de changer ou le témoin d'état de charge (→) risque de ne pas s'allumer pendant quelques minutes. Le témoin finira par s'allumer si le rasoir reste connecté.
- La température ambiante recommandée pour la charge est comprise entre 10 °C et 35 °C. La charge peut prendre plus longtemps ou la batterie peut ne pas se charger correctement à des températures extrêmement élevées ou basses. Le témoin d'état de charge (→) clignote deux fois par seconde quand il existe un problème de charge. Chargez le rasoir selon la plage de températures ambiantes recommandée.

- Le rasoir peut être utilisé pendant environ 2 semaines s'il a été entièrement chargé (basé sur une utilisation de rasage à sec de 3 minutes par jour). Le nombre de jours d'utilisation varie, selon les conditions suivantes.
  - L'épaisseur de la barbe
  - La pression appliquée sur la peau
  - La température ambiante
  - Utilisation du rasoir sur peau mouillée
- En cas d'interférences dues à la radio ou à une autre source, utilisez le rasoir dans un endroit différent.

#### Charge de l'appareil avec le socle de charge

1. Insérer la fiche de l'appareil dans le socle de charge.
2. Placer le rasoir sur le socle de charge.
3. Brancher l'adaptateur dans une prise secteur.

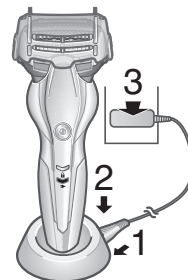

## Utilisation du rasoir

### 1 Appuyez sur et rasez.

- Il n'est pas possible de mettre l'appareil en marche lorsque le témoin de verrouillage du commutateur () clignote, car le bouton de mise en marche est verrouillé. Appuyez sur le bouton de mise en marche pendant plus de 2 secondes pour déverrouiller l'appareil. (Voir les pages 54 et 55.)



### Conseils pour un meilleur rasage

Appliquez l'ensemble de la grille de protection du système perpendiculairement contre la peau et rasez en faisant glisser lentement le rasoir sur le visage contre le grain de la barbe.

- La barbe en dessous du menton et autour de la gorge peut être mieux rasée en tirant sur la peau de façon à dresser la barbe.
- Afin d'éviter d'endommager la grille de protection du système, ne rasez pas avec seulement une partie de cette dernière.



Vous pouvez également prendre en main le rasoir de la même manière qu'un stylo.



## 2 Appuyez sur une fois fini.

Lorsque le niveau de la batterie est faible

Le témoin d'état de charge () clignote une fois par seconde lors de l'utilisation du rasoir.

- Vous pouvez vous raser 2 à 3 fois après le clignotement du témoin d'état de charge (). (Ceci varie selon les conditions d'utilisation.)



### ► Utilisation de la tondeuse escamotable

Faites glisser le levier de la tondeuse escamotable vers le haut. Positionnez la tondeuse escamotable à angle droit sur votre peau et descendez pour tailler vos pattes.

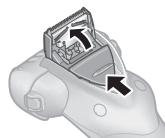

### ► Conseils pour une meilleure utilisation

Appliquez le bord de la tondeuse de précision perpendiculairement à la peau et déplacez vers le bas.

Taillage de pattes

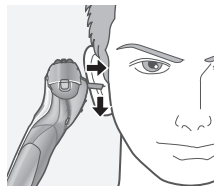

Pré-rasage des longues barbes







### ► Notes

- Le “capteur de barbe”, qui règle automatiquement la puissance en fonction de l'épaisseur de la barbe, s'active. Il rasera avec une puissance élevée les zones où la barbe est épaisse, et réduira la puissance sur les zones où la barbe est fine, afin de réduire le tiraillement de la peau.
- Avant de vous raser, vérifiez que le volet de nettoyage est fermé.
- Après un rasage sur peau mouillée, nettoyez le corps principal avec de l'eau et appliquez de l'huile sur la grille de protection du système.
- Selon l'épaisseur de la barbe ou la quantité de poils de barbe présents dans la tête du rasoir, le capteur de barbe peut ne pas réagir et le bruit du moteur peut ne pas changer. Il ne s'agit pas d'un dysfonctionnement.
- L'appareil risque de ne pas fonctionner lorsque la température ambiante est inférieure à environ 5 °C.
- Le capteur de barbe peut ne pas répondre en fonction du type et de la quantité du gel de rasage. Ceci n'est pas anormal.
- Pour éviter un mauvais fonctionnement, placez vos doigts sur le support d'appui pendant l'utilisation du rasoir.



## Fonctionnement et affichage du verrouillage du commutateur

### ► Verrouillage du bouton de mise en marche

1. Appuyez une fois sur  puis relâchez.
  - Le rasoir commence à fonctionner.
2. Appuyez sur  pendant plus de 2 secondes.
  - Le témoin de verrouillage du commutateur () s'allumera durant 5 secondes puis s'éteindra.
  - Le rasoir s'arrêtera de fonctionner.
3. Relâchez .



## ▶ Déverrouillage du bouton de mise en marche

1. Appuyez sur  pendant plus de 2 secondes.
  - Le témoin de verrouillage du commutateur (  ) va s'éteindre.
2. Dès que le rasoir commence à fonctionner, relâchez .



- Le bouton de mise en marche ne peut pas être déverrouillé lorsque le rasoir est placé sur le socle de charge et que ce dernier est sous tension.
- Le bouton de mise en marche est verrouillé lorsque le témoin de verrouillage du commutateur (  ) clignote durant 5 secondes et que le rasoir ne fonctionne pas même lorsque bouton de mise en marche est pressé.

## Nettoyage du rasoir

Nous recommandons de nettoyer le rasoir après chaque utilisation.

1. Mettez l'appareil hors tension et débranchez l'adaptateur CA.
2. Nettoyez la grille de protection du système  avec de l'eau savonneuse.
  - Fermez le volet de nettoyage.
3. Éteignez le rasoir.



## Il existe deux manières de nettoyer le rasoir en fonction du niveau de saleté réel.

### Pour enlever les petites impuretés

4. Faites glisser le volet de nettoyage  jusqu'à ce qu'il s'encliquète.



5. Nettoyez la section de la grille de protection  à l'eau courante.

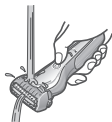

6. Coupez l'alimentation du rasoir.
  - Rincez avec de l'eau et secouez plusieurs fois pour enlever l'eau.

### Pour enlever les grosses impuretés

4. Mettez le rasoir en marche après 10 – 20 secondes.
5. Retirez la section de la grille de protection  et allumez le rasoir.

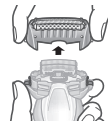

6. Nettoyez le rasoir et la section de la grille de protection  avec de l'eau courante.



- Rincez avec de l'eau et secouez plusieurs fois pour enlever l'eau.

7. Essuyez toute trace d'eau à l'aide d'un chiffon sec.

8. Faites sécher la section de la grille de protection, le rasoir et la tondeuse de précision [A11] complètement.

- Laissez sécher le rasoir en évitant tout contact direct avec les rayons du soleil, puis appliquez de l'huile.



9. Lubrifiez le rasoir.

Cela assouplira le mouvement de la lame et maintiendra un rasage confortable.

1. Appliquez une goutte d'huile sur chaque grille de protection du système.
2. Relevez la tondeuse de précision et appliquez une goutte d'huile.
3. Allumez le rasoir et faites-le tourner pendant environ cinq secondes.
4. Éteignez le rasoir, et essuyez l'excédent d'huile sur la grille de protection du système avec un chiffon doux.

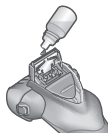

#### ► Notes

- N'utilisez pas de détergents pour cuisine ou salle de bain quelconques autres que du savon à main. Ceci risque de causer un dysfonctionnement.
- N'essayez pas l'appareil avec du diluant, de l'essence, de l'alcool, etc. Cela risque de causer un dysfonctionnement, des craquelures ou une décoloration des pièces. Essayez avec de l'eau savonneuse diluée.
- Attention de ne pas cogner le corps principal contre le lavabo ou un autre objet quelconque lors de l'égouttement de l'eau. Ceci risque sinon de causer un dysfonctionnement.

## Nettoyage avec la brosette

Retirez la section de la grille de protection et les lames internes. (Voir cette page.)

### ► Nettoyage avec la longue brosette

Nettoyez la section de la grille de protection [A13], la grille de protection du système [A1], le corps du rasoir [A] et la tondeuse de précision [A11] à l'aide de la brosse longue.



### ► Nettoyage avec la petite brosette

- Nettoyez les lames internes [A10] à l'aide de la petite brosette en brossant dans le sens indiqué.
- Ne pas brosser perpendiculairement les lames avec la petite brosette, car cela endommagera les lames internes et réduira leur efficacité.



## Remplacement de la grille de protection du système et des lames internes

grille de protection du système	une fois par an
lames internes	une fois tous les deux ans

### ► Détacher la section de la grille de protection

Appuyez sur les boutons de relâche du cadre de la grille de protection [A3] et soulevez la section de la grille de protection [A13].

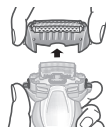



### ► Fixer la section de la grille de protection

Après avoir fait pivoter vers le bas le clapet d'évacuation/d'entrée de l'eau, fixez solidement la section de la grille de protection [A13] au rasoir, en s'assurant qu'elle s'encliquète.

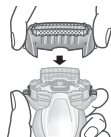

### ► Remplacement de la grille de protection du système

1. Appuyez sur les boutons de déverrouillage de la grille de protection du système [A14] et abaissez la grille de protection du système [A1].

2. Alignez la surface du clapet

d'évacuation/d'entrée de l'eau avec la marque de la grille de protection du système (Δ) et fixez-la solidement.

• N'appuyez pas trop fort sur les boutons de déverrouillage de la grille de protection du système.

Sinon, la grille de protection du système pourrait se plier et empêcher la fixation complète au cadre de la grille de protection.

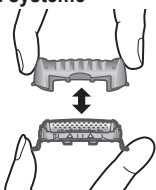

### ► Remplacement des lames internes

1. Retirez les lames internes [A10], une par une.
2. Insérez les lames internes, une par une.

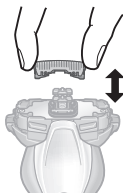

### ► Remarque

Ne jetez pas le cadre de la grille de protection.

## FAQ

### Question

La batterie se détériorera-t-elle si elle n'est pas utilisée pendant une période prolongée ?

Puis-je charger le rasoir après chaque utilisation ?

Pourquoi débrancher l'adaptateur après utilisation ?

Quels sont les constituants de l'huile dédiée ?

### Réponse

La batterie se détériorera si elle n'est pas utilisée pendant plus de 6 mois. Par conséquent assurez-vous de charger complètement l'appareil au moins une fois tous les 6 mois.

La batterie utilisée est une batterie au Lithium-Ion. Par conséquent charger la batterie après chaque utilisation n'affectera pas sa durée de vie.

Chargez la batterie durant plus d'une heure n'affectera pas la performance de la batterie, mais débranchez l'adaptateur par sécurité ainsi que pour économiser l'énergie.

L'huile est constituée de paraffine liquide.

GB

D

F

I

NL

E

DK

P

N

S

FIN

PL

CZ

SK

H

RO

TR

## Dépannage

Procédez comme suit.

Si vous ne parvenez toujours pas à résoudre les problèmes, contactez le magasin où vous avez acheté l'unité ou un centre de service autorisé par Panasonic pour le produit.

Problème	Action
Le rasoir ne se met pas en marche en activant le bouton de mise en marche.	<ul style="list-style-type: none"> <li>▶ Déverrouillez le bouton de mise en marche. (Voir page 55.)</li> </ul>
Le capteur de barbe ne répond pas.	<ul style="list-style-type: none"> <li>▶ Selon l'épaisseur de la barbe ou la quantité de poils de barbe présents dans la tête du rasoir, le capteur de barbe peut ne pas réagir et le bruit du moteur peut ne pas changer. Il ne s'agit pas d'un dysfonctionnement.</li> </ul>
	<ul style="list-style-type: none"> <li>▶ Le capteur de barbe peut ne pas répondre en fonction du type et de la quantité du gel de rasage. Ceci n'est pas anormal.</li> </ul>
	<ul style="list-style-type: none"> <li>▶ Le capteur de barbe peut ne pas répondre lorsque le niveau de batterie restant est faible. Dans ce cas, rechargez le rasoir.</li> </ul>
	<ul style="list-style-type: none"> <li>▶ Appliquez de l'huile. (Voir page 56.)</li> <li>▶ Le capteur de barbe peut ne pas répondre s'il n'y a pas assez d'huile sur les lames.</li> </ul>

Problème	Action
Le capteur de barbe répond bien que le rasoir ne soit pas en contact avec la peau.	<ul style="list-style-type: none"> <li>▶ Nettoyez les poils de barbes sur le rasoir. Lorsque le rasoir est extrêmement sale, enlevez le cadre de la grille de protection et utilisez de l'eau pour le lavage. (Voir page 55.)</li> </ul>
	<ul style="list-style-type: none"> <li>▶ Remplacez la grille de protection du système et/ou les lames internes. Durée de vie prévue de la grille de protection du système et des lames internes: Grille de protection du système:     Environ 1 an Lames internes:     Environ 2 ans</li> </ul>
Le rasoir ne se recharge pas.	<ul style="list-style-type: none"> <li>▶ La température ambiante recommandée pour le chargement est comprise entre 10 °C et 35 °C. En cas de charge à des températures différentes de celles recommandées, le rasoir peut prendre plus longtemps à charger ou peut ne pas charger du tout.</li> </ul>
La durée de fonctionnement est courte même après avoir rechargé.	<ul style="list-style-type: none"> <li>▶ Appliquez de l'huile.</li> </ul>
	<ul style="list-style-type: none"> <li>▶ Lorsque le nombre d'utilisations par charge commence à diminuer, la batterie approche sa fin de vie.</li> </ul>

Problème	Action
Le rasoir ne fonctionne pas même après chargement.	▶ Utilisez cet appareil à une température ambiante de 5 °C ou plus.
	▶ La batterie a atteint sa fin de vie. Le rasoir ne fonctionnera pas avec l'adaptateur CA branché. Veuillez utiliser le rasoir une fois qu'il a été suffisamment chargé et que l'adaptateur CA a été débranché.
Le son du moteur change pendant le rasage.	▶ Le capteur de barbe fonctionne. Le bruit varie en fonction de l'épaisseur de la barbe.
Produit un bruit important.	▶ Appliquez de l'huile. En absence d'huile sur les lames, le rasage ne sera ni optimal ni durable.
	▶ Le rasoir émet un son aigu à cause du moteur linéaire. Ceci n'indique pas de problème de fonctionnement.
	▶ Assurez-vous que les lames sont correctement fixées.
	▶ Nettoyez la grille de protection du système avec la longue brosse.
L'odeur devient plus forte.	▶ Ceci peut être amélioré grâce à un nettoyage systématique après chaque rasage.

Problème	Action
Le rasoir ne peut pas être correctement nettoyé même après avoir versé de l'eau depuis l'entrée d'eau.	▶ Lorsque le rasoir est très sale, utilisez d'abord la brosse de nettoyage pour enlever les poils de barbe. Ou, enlevez le cadre de la grille de protection et lavez-le avec de l'eau. (Voir page 55.)
Les poils rasés s'éparpillent partout.	▶ Ceci peut être amélioré grâce à un nettoyage systématique après chaque rasage. ▶ Nettoyez les lames internes avec la brosse lorsque les poils rasés collent aux lames internes. ▶ Assurez-vous que le volet de nettoyage est bien fermé.
La grille de protection du système chauffe.	▶ Appliquez de l'huile. ▶ Remplacez la grille de protection du système si elle est endommagée ou déformée. (Voir page 57.)

Problème	Action
Vous n'obtenez pas un rasage aussi précis qu'auparavant.	▶ Appliquez de l'huile.
	Ceci peut être amélioré grâce à un nettoyage systématique après chaque rasage.
	Remplacez la grille de protection du système et/ou les lames internes. Durée de vie prévue de la grille de protection du système et des lames internes:
	▶ Grille de protection du système: Environ 1 an Lames internes: Environ 2 ans

## Entretien

### Contact

Veillez consulter le site Web de Panasonic <http://www.panasonic.com> ou contacter un centre de service après-vente agréé (Vous trouverez ses coordonnées sur le feuillet concernant les garanties en Europe) si vous avez besoin d'informations ou si le rasoir ou le cordon d'alimentation sont endommagés.

### Pièces de remplacement

Les pièces de rechange sont disponibles chez votre marchand ou dans votre centre de service après-vente.

Pièces de remplacement pour ES-ST3N	Grille de protection du système et lames internes	WES9013
	Grille de protection du système	WES9087
	Lames internes	WES9068

### Durée de vie de la batterie

La durée de vie de la batterie peut varier en fonction de l'utilisation. Vous ne devez pas remplacer la batterie dans ce rasoir vous-même. Faites remplacer la batterie par un service d'entretien agréé.

## Protection de l'environnement et recyclage des matériaux

Ce rasoir contient une batterie au Lithium-Ion.  
Veuillez vous assurer que la batterie est mise au rebut dans un endroit prévu à cet effet, comme un déchetterie.

### L'élimination des équipements et des batteries usagés Applicable uniquement dans les pays membres de l'Union européenne et les pays disposant de systèmes de recyclage



Apposé sur le produit lui-même, sur son emballage, ou figurant dans la documentation qui l'accompagne, ce pictogramme indique que les piles, appareils électriques et électroniques usagés, doivent être séparés des ordures ménagères.

Afin de permettre le traitement, la valorisation et le recyclage adéquats des piles et des appareils usagés, veuillez les porter à l'un des points de collecte prévus, conformément à la législation nationale en vigueur. En les éliminant conformément à la réglementation en vigueur, vous contribuez à éviter le gaspillage de ressources précieuses ainsi qu'à protéger la santé humaine et l'environnement.

Pour de plus amples renseignements sur la collecte et le recyclage, veuillez vous renseigner auprès des collectivités locales.

Le non-respect de la réglementation relative à l'élimination des déchets est passible d'une peine d'amende.



#### Note relative au pictogramme à apposer sur les piles (pictogramme du bas)

Si ce pictogramme est combiné avec un symbole chimique, il répond également aux exigences posées par la Directive relative au produit chimique concerné.

## Retrait de la batterie rechargeable intégrée

### Retirez la batterie rechargeable intégrée avant de mettre le rasoir au rebut.

Veuillez vous assurer que la batterie est mise au rebut dans un endroit officiellement prévu à cet effet, le cas échéant.

Cette figure doit uniquement être utilisée lors de la mise au rebut du rasoir, et ne doit pas servir à le réparer. Si vous démontez le rasoir vous-même, il perdra son imperméabilité, ce qui peut entraîner des dysfonctionnements.

- Retirez le rasoir du socle de chargement.
- Appuyez sur le bouton de mise en marche pour mettre l'appareil en marche, puis laissez-le en marche jusqu'à ce que la batterie soit entièrement déchargée.
- Effectuez les étapes de ① à ⑥, puis surélevez la batterie, et retirez-la.
- Faites attention à ne pas court-circuiter les bornes positive et négative de la batterie retirée et isolez-les en appliquant du ruban adhésif.

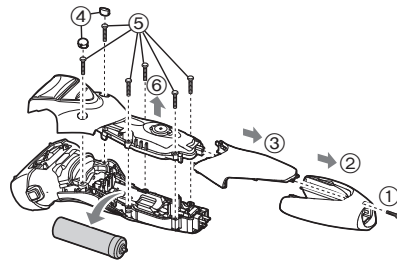

## Spécifications

Source d'alimentation	Voir la plaque signalétique sur l'adaptateur CA. (Conversion de tension automatique)
Tension du moteur	3,6 V===
Temps de chargement	Approx. 1 heure
Bruit émis	en mode "rasoir": 61 (dB (A) référence 1 pW) en mode "tondeuse": 65 (dB (A) référence 1 pW)

Ce produit est destiné à une utilisation domestique uniquement.

## Indice

<b>Precauzioni di sicurezza.....</b>	<b>66</b>	<b>Pulizia del rasoio .....</b>	<b>74</b>
Uso previsto.....	69	Domande frequenti.....	76
Identificazione parti.....	70	Risoluzione dei problemi.....	77
Prima dell'uso .....	70	Assistenza.....	79
Ricarica del rasoio.....	71	Per la salvaguardia dell'ambiente e il riciclo dei materiali .....	80
Utilizzo del rasoio .....	72	Specifiche.....	81
Funzionamento e display del blocco interruttore .....	73		

Grazie per aver acquistato questo prodotto Panasonic.

Prima di utilizzare questa unità, leggere le presenti istruzioni per intero e conservarle per eventuale consultazione futura.

## Avviso

- Questo dispositivo può essere utilizzato da bambini di età pari o superiore a 8 anni e da persone con capacità fisiche, sensoriali o mentali ridotte, o prive di esperienza e delle necessarie conoscenze, soltanto sotto supervisione o dietro istruzioni relative all'uso sicuro del dispositivo e a condizione che ne comprendano i relativi rischi. Tenere fuori dalla portata dei bambini. Senza supervisione, i bambini non devono effettuare operazioni di pulizia e manutenzione del dispositivo.
- Il cavo di alimentazione non può essere sostituito. Se il cavo è danneggiato, l'adattatore CA dovrà essere rottamato.



- Il rasoio WET/DRY può essere utilizzato per la rasatura con schiuma da barba o per la rasatura a secco. È possibile utilizzare il rasoio impermeabile sotto la doccia e pulirlo con acqua. Il simbolo riportato di seguito indica che il rasoio può essere utilizzato in una vasca da bagno o sotto la doccia.



- Non utilizzare oggetti diversi dall'adattatore CA e dalla base di carica forniti in dotazione per qualsiasi scopo. Inoltre, non servirsi di tale adattatore CA e della base di carica per altri prodotti. (Far riferimento alla pagina 70.)
- Il seguente simbolo indica la necessità di disporre di una specifica unità di alimentazione staccabile per collegare l'apparecchio elettrico alla presa di corrente. Il tipo di unità di alimentazione di riferimento è indicato accanto al simbolo.



## Precauzioni di sicurezza

Per ridurre il rischio di lesioni, decesso, scosse elettriche, incendi e danni a oggetti, osservare sempre le precauzioni di sicurezza seguenti.

### Spiegazione dei simboli

I simboli seguenti sono utilizzati per classificare e descrivere il livello di rischio, di lesioni e di danni a oggetti causati in caso di mancato rispetto delle indicazioni e di uso improprio.



## PERICOLO

Denota un rischio potenziale che può provocare gravi lesioni o decesso.



## AVVERTENZA

Denota un rischio potenziale che potrebbe portare a gravi lesioni o al decesso.



## ATTENZIONE

Denota un rischio che potrebbe provocare lesioni di minore entità o danni alle cose.

I simboli seguenti sono utilizzati per classificare e descrivere il tipo di istruzioni da osservare.



Questo simbolo è utilizzato per avvisare gli utenti di una determinata procedura operativa da non eseguire.



Questo simbolo è utilizzato per avvisare gli utenti di una determinata procedura operativa da seguire per consentire il funzionamento sicuro dell'unità.



## AVVERTENZA

### ► Questo prodotto

Questo rasoio dispone di una batteria ricaricabile incorporata. **Non gettare nel fuoco, non posizionare oggetti caldi o pesanti sull'apparecchio, non utilizzare né lasciare in ambienti con temperature elevate.**

- Così facendo potrebbe surriscaldarsi, incendiarsi o esplodere.



### Non modificarlo né ripararlo.



- Si potrebbero causare incendi, scosse elettriche o lesioni. Per la riparazione (sostituzione della batteria ecc.), contattare un centro di assistenza autorizzato.



### Non smontare mai il prodotto fatta eccezione per il caso in cui si procede al suo smaltimento.

- Si potrebbero causare incendi, scosse elettriche o lesioni.

### ► In caso di anomalie o malfunzionamento

**Nel caso di un'anomalia o di un guasto, interrompere immediatamente l'uso e rimuovere l'adattatore.**

- Altrimenti si potrebbero causare incendi, scosse elettriche o lesioni.

#### <Casi di anomalie o guasti>



• L'unità principale, la base di carica, l'adattatore o il cavo sono deformati o caldi in modo anomalo.

• L'unità principale, la base di carica, l'adattatore o il cavo emanano odore di bruciato.

• Durante l'uso o la ricarica dell'unità principale, della base di carica, dell'adattatore o del cavo si avverte un rumore anomalo.

- Rivolgersi immediatamente a un centro di assistenza autorizzato per un controllo o una riparazione.



# AVVERTENZA

## ► Alimentazione



**Non collegare né scollegare l'adattatore a una presa a muro con le mani bagnate.**

- Si potrebbero causare scosse elettriche o lesioni.

**Non immergere l'adattatore CA e la base di carica in acqua né lavarli con acqua.**

**Non posizionare l'adattatore CA e la base di carica sopra o in prossimità di lavabi o vasche da bagno piene d'acqua.**



**Non utilizzare l'apparecchio se l'adattatore CA è danneggiato o se la spina di alimentazione si muove liberamente all'interno della presa a muro.**

**Non danneggiare, modificare, né piegare, tirare o attorcigliare il cavo. Inoltre, non collocare oggetti pesanti sul cavo, né schiacciarlo.**

- Si potrebbero causare scosse elettriche o incendi a causa di un corto circuito.

**Non utilizzarlo in modo tale da superare la corrente nominale della presa a muro o del cablaggio.**



- Il superamento della corrente nominale mediante l'uso di un numero eccessivo di spine su una presa a muro potrebbe causare incendi dovuti al surriscaldamento.

**Verificare sempre che l'apparecchio sia alimentato da una fonte elettrica il cui voltaggio corrisponda a quello indicato sull'adattatore CA.**



**Inserire completamente l'adattatore.**

- Altrimenti si potrebbero causare incendi o scosse elettriche.



**Scollegare l'adattatore CA quando si lava il rasoio con acqua.**

- Altrimenti si potrebbero causare scosse elettriche o lesioni.



**Pulire regolarmente la spina di alimentazione, la spina e la base di carica per evitare l'accumulo di polvere.**

- Altrimenti si possono causare incendi a causa di un mancato isolamento dovuto all'umidità.

## ► Prevenzione di incidenti



**Non conservare alla portata di bambini e neonati. Non lasciare che ci giochino.**

- L'introduzione in bocca di parti o accessori può causare incidenti o lesioni.

**In caso di ingestione accidentale dell'olio, non provocare il vomito, bere abbondante acqua e consultare un medico.**



**Se l'olio entra a contatto con gli occhi, lavare immediatamente e abbondantemente con acqua corrente e consultare un medico.**

- La mancata osservanza di tali indicazioni può causare problemi fisici.



# ATTENZIONE

## ► Protezione della pelle

**Non esercitare una pressione eccessiva passando la lamina esterna del sistema sul labbro o su altre parti del viso.**

**Non passare la lamina esterna del sistema direttamente su imperfezioni o lesioni cutanee.**



**Non toccare la sezione della lama (sezione metallica) della lamina interna.**

- Così facendo si possono provocare lesioni alla pelle o alla mano.

## **ATTENZIONE**

Non spingere la lamina esterna del sistema con forza eccessiva. Inoltre, non toccare la lamina esterna del sistema con le dita o con le unghie quando l'apparecchio è in funzione.

 Non utilizzare questo prodotto per tagliare i capelli o i peli di altre parti del corpo.

- In tal modo si potrebbero causare lesioni alla pelle o ridurre la durata della lamina esterna del sistema.

 Verificare che la lamina esterna del sistema non sia deformata o danneggiata prima di utilizzare l'apparecchio.

- Altrimenti si possono causare lesioni alla pelle.

 Accertarsi di avere sistemato il supporto da viaggio sul rasoio quando si porta con sé l'apparecchio o quando lo si ripone.

- Altrimenti si potrebbero causare lesioni alla pelle o ridurre la durata della lamina esterna del sistema.

### ► Adottare le seguenti precauzioni

Non avvolgere il cavo attorno all'adattatore quando si ripone l'apparecchio.

 - Così facendo si può provocare la rottura del filo all'interno del cavo a causa del carico e si possono provocare incendi dovuti a cortocircuiti.

Non fare in modo che oggetti metallici o sporco si attacchino alla spina di alimentazione, alla spina o alla spina di carica.

 - Si potrebbero causare scosse elettriche o incendi a causa di un corto circuito.

 Non scollegare l'adattatore o la spina dell'apparecchio afferrando il cavo.

- Si potrebbero causare scosse elettriche o lesioni.

 Non condividere il rasoio con familiari o altre persone.

- Ciò potrebbe causare infezioni o infiammazioni.

 Non farlo cadere ed evitare che urti contro altri oggetti.

- Così facendo si possono provocare lesioni.

Scollegare l'adattatore dalla presa a muro quando non è in carica.

 - Altrimenti si possono causare scosse elettriche o incendi a causa di dispersioni elettriche dovute al deterioramento dell'isolamento.

## Gestione della batteria rimossa durante lo smaltimento

## **PERICOLO**

La batteria ricaricabile va usata esclusivamente con questo apparecchio. Non utilizzare la batteria con altri prodotti. Non mettere in carica la batteria dopo averla rimossa dal prodotto.

- Non gettarla nel fuoco né applicare calore.
  - Non colpire, smontare, modificare né perforare con un chiodo.
  - Non lasciare che i terminali positivo e negativo della batteria entrino a contatto l'uno con l'altro mediante oggetti metallici.
  - Non conservare la batteria insieme a oggetti in metallo come bigiotteria o accessori per capelli.
  - Non usare e non lasciare la batteria in luoghi in cui è esposta a temperature elevate come ad esempio in punti sotto la luce diretta del sole o vicino ad altre fonti di calore.
  - Non rimuovere la pellicola esterna.
- Così facendo potrebbe surriscaldarsi, incendiarsi o esplodere.



## AVVERTENZA

**Una volta rimossa la batteria ricaricabile, non tenerla a portata di mano di bambini e neonati.**



- Se ingerita accidentalmente, la batteria può arrecare danni alla persona.

Se ciò avviene, consultare immediatamente un medico.

**Se dalla batteria fuoriesce fluido, non toccare la batteria a mani nude.**

- Se entra a contatto con gli occhi, il liquido della batteria può causare cecità.



Non strofinarsi gli occhi. Lavare immediatamente con acqua pulita e consultare un medico.

- Se entra a contatto con la pelle o con i vestiti, il liquido della batteria può causare infiammazioni o lesioni.

Lavare immediatamente via con acqua pulita e consultare un medico.

## Uso previsto

- Per notare la differenza, è necessario utilizzare il metodo di rasatura umida con la schiuma da barba per almeno tre settimane. È necessario un po' di tempo per abituarsi al rasoio Panasonic Wet/Dry perché la pelle e la barba richiedono circa un mese per adattarsi al nuovo metodo di rasatura.
- Evitare che la lamina esterna del sistema entri in contatto con oggetti duri. Si rischia altrimenti di danneggiare le lame che sono estremamente sottili e si deformano facilmente.
- Non asciugare l'unità principale con un asciugacapelli o con un termoventilatore. Si rischia altrimenti di causare malfunzionamenti o di deformare le parti.
- Non lasciare il rasoio con la testina scollegata esposto alla luce solare diretta. Ciò potrebbe deteriorare la guarnizione impermeabile in gomma e compromettere l'impermeabilità con conseguente malfunzionamento.
- Dopo l'utilizzo, riporre il rasoio in un luogo con basso livello di umidità. La non ottemperanza potrebbe causare malfunzionamento dovuto a condensa o ruggine.
- Lasciare inserite le lame interne. Se rimane inserita solo una delle lame interne, il rasoio può danneggiarsi.
- Se si pulisce il rasoio con acqua, non utilizzare acqua salata o calda. Non immergere il rasoio nell'acqua per un lungo periodo di tempo.

## Identificazione parti

### A Corpo principale

- ① Lamina esterna del sistema
- ② Struttura lamina
- ③ Tasti di rilascio struttura lamina
- ④ Coperchio di pulizia
- ⑤ Appoggio per dita
- ⑥ Interruttore di accensione  
Per accendere e spegnere il rasoio e per bloccare o sbloccare l'interruttore di accensione.
- ⑦ Spia blocco interruttore (🔒)
- ⑧ Spia stato carica (➔)
- ⑨ Presa
- ⑩ Lame interne
- ⑪ Tagliabasette
- ⑫ Impugnatura tagliabasette
- ⑬ Sezione lamina esterna
- ⑭ Tasti di rilascio lamina esterna del sistema
- ⑮ Ingresso acqua

### B Adattatore CA (RE7-87)

- ⑯ Adattatore
- ⑰ Spina di alimentazione
- ⑱ Cavo
- ⑲ Spina

### C Base di carica (RC9-86)

- ⑳ Spina di carica
- ㉑ Presa per la base

### Accessori

### D Supporto da viaggio

### E Spazzola per pulizia

### F Olio

### G Istruzioni d'uso

### H Certificato di garanzia

## Prima dell'uso

### ► Utilizzo del supporto da viaggio

Il rasoio può essere mantenuto in posizione verticale. Durante il trasporto del rasoio, è possibile utilizzare il supporto da viaggio per proteggere la lamina esterna.

- Durante il trasporto del rasoio, assicurarsi di rimuovere tutti i resti della rasatura prima di collegare il supporto da viaggio.



### ► Collegamento del supporto da viaggio

Collegare il supporto da viaggio nel modo illustrato.

- Con l'elemento sporgente (Ⓐ) rivolto verso la parte anteriore, fissare saldamente il supporto da viaggio al rasoio allineandolo alla direzione della testina del rasoio finché non scatta in posizione.

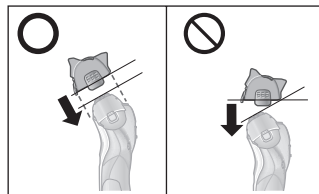
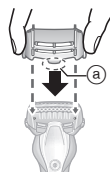

### ► Rimozione del supporto da viaggio

Rimuovere il supporto da viaggio esercitando pressione su entrambi i lati.



## Ricarica del rasoio

- Spegner il rasoio.
- Collegare il supporto da viaggio in modo da evitare che si graffi la lamina esterna del sistema.
- Eliminare eventuali gocce d'acqua dalla presa e dalla base di carica.

### 1 Inserire la spina [B19] nel rasoio.

### 2 Collegare l'adattatore [B16] alla presa a parete.

- La carica sarà completa dopo circa 1 ora.  
Il tempo di carica può variare a seconda della capacità di carica.

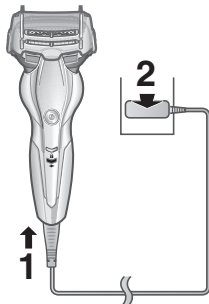

### 3 Scollegare l'adattatore una volta completata la carica.

- Caricare la batteria per più di 1 ora non ne compromette le prestazioni.

#### Nota

Non è possibile utilizzare il rasoio durante la ricarica.

#### Durante la carica



La spia stato carica (→) emette una luce rossa.

#### Al termine della carica



La spia stato carica (→) si spegne.

#### Carica anomala



La spia stato carica (→) lampeggerà due volte al secondo.

- Una volta completata la carica, se si posiziona l'interruttore di accensione su ON con il rasoio collegato alla presa, la spia stato carica (→) rimarrà accesa per 5 secondi, quindi si spegnerà. Ciò indica che il rasoio è completamente carico.
- Se si carica il rasoio per la prima volta o se non è stato utilizzato per più di 6 mesi, il tempo di carica potrebbe variare o la spia stato carica (→) potrebbe non illuminarsi per alcuni minuti. Il rasoio si accenderà se mantenuto in carica per alcuni minuti.
- La temperatura ambiente consigliata per la carica è compresa tra 10 °C – 35 °C. A temperature eccessivamente basse o elevate potrebbero essere necessari tempi di ricarica maggiori oppure la batteria potrebbe non ricaricarsi correttamente. La spia stato carica (→) lampeggerà due volte al secondo nel caso in cui vi sia un problema di carica. Caricare il rasoio a una temperatura ambiente compresa tra quelle sopra indicate.
- Con carica completa è possibile utilizzare il rasoio per circa 2 settimane. (In base all'utilizzo con rasatura a secco quotidiana della durata di 3 minuti)  
Il numero di giorni di utilizzo varia a seconda delle condizioni seguenti.
  - Foltezza della barba
  - Pressione applicata sulla pelle
  - Temperatura ambiente
  - Rasatura con schiuma da barba

- Se l'utilizzo del rasoio provoca disturbi all'audio di radio o di altri dispositivi, spostarsi in un altro ambiente per usare l'apparecchio.

### Carica con la base di carica

1. Inserire la spina nella base di carica.
2. Posizionare il rasoio sulla base di carica.
3. Collegare l'adattatore alla presa a parete.

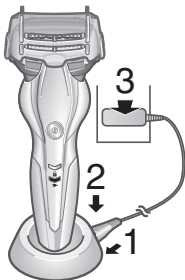

### Utilizzo del rasoio

#### 1 Premere e radersi.

- Non è possibile accendere l'apparecchio se la spia blocco interruttore () lampeggia poiché l'interruttore di accensione è bloccato. Premere l'interruttore di accensione per più di 2 secondi per sbloccarlo. (Vedere pagine 73 e 74.)



### Suggerimenti per una rasatura migliore

Applicare l'intera lamina esterna del sistema perpendicolarmente sulla pelle e radere facendo scorrere lentamente il rasoio sul viso in direzione opposta a quella della barba.

- La barba sotto il mento e intorno alla gola viene rasa meglio tirando la pelle in modo da sollevare la barba.
- Per non danneggiare la lamina esterna del sistema, non radere usando solo una parte della lamina esterna del sistema.

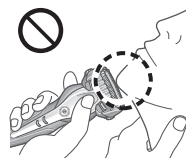



E' possibile anche utilizzare il rasoio impugnandolo da sotto come da immagine.



#### 2 Una volta terminato, premere .

Quando la batteria è quasi scarica

La spia stato carica () lampeggia una volta al secondo quando il rasoio è in funzione.

- Dopo il lampeggiamento della spia stato carica () è possibile radersi 2 o 3 volte (ciò varia in base all'uso.)





### ► Utilizzo del tagliabasette

Far scorrere l'impugnatura del tagliabasette verso l'alto. Posizionare il rasoio in modo da formare un angolo retto rispetto alla pelle e spostarlo verso il basso per tagliare le basette.

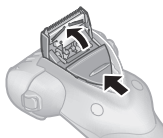

### ► Suggerimenti per un uso migliore

Applicare il bordo del tagliabasette perpendicolarmente alla pelle e muoverlo verso il basso.

Rasatura delle basette

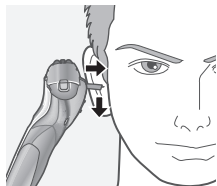

Pre-rasatura di barbe lunghe





### ► Nota

- Il "sensore di rasatura", che regola automaticamente la potenza in base allo spessore della barba, entra in funzione. La rasatura viene effettuata a potenza elevata nelle zone in cui la barba è più spessa, e a potenza ridotta nelle zone in cui la barba è sottile, per evitare di sollecitare eccessivamente la pelle.
- Prima della rasatura, verificare che il coperchio di pulizia sia chiuso.
- Dopo la rasatura con schiuma da barba, lavare con acqua il corpo principale e applicare olio sulla lamina esterna del sistema.
- A seconda della foltezza della barba o della quantità di peli residui nella testina del rasoio, il sensore di rasatura potrebbe non attivarsi e il rumore dell'apparecchio potrebbe restare invariato. Non si tratta di un malfunzionamento.

- L'apparecchio potrebbe non funzionare se la temperatura ambiente è inferiore a circa 5 °C.
- Il sensore di rasatura potrebbe non attivarsi a seconda del tipo e della quantità del gel da barba. Non si tratta di un'anomalia.
- Per evitare operazioni errate, posizionare le dita sull'appoggio per dita durante l'uso del rasoio.



## Funzionamento e display del blocco interruttore

### ► Blocco dell'interruttore di accensione

1. Premere una volta , quindi rilasciarlo.
  - Il rasoio inizia a funzionare.
2. Premere  per più di 2 secondi.
  - La spia di blocco interruttore (🔒) si accende per 5 secondi, quindi si spegne.
  - Il rasoio si arresterà.
3. Rilasciare .



## ► Sblocco dell'interruttore di accensione

1. Premere  per più di 2 secondi.
  - La spia blocco interruttore () si spegnerà.



2. Quando il rasoio entra in funzione, rilasciare .



- Non è possibile sbloccare l'interruttore di accensione quando il rasoio è posizionato sulla base di carica e quest'ultima è accesa.
- L'interruttore di accensione è bloccato se la spia blocco interruttore () lampeggia per 5 secondi e il rasoio non funziona anche se viene premuto l'interruttore di accensione.

## Pulizia del rasoio

Si consiglia di pulire il rasoio dopo ogni utilizzo.

1. Spegnerlo e scollegare l'adattatore CA.
2. Applicare del sapone e dell'acqua sulla lamina esterna del sistema .
- Chiudere il coperchio di pulizia.
3. Accendere il rasoio.



È possibile pulire il rasoio in due modi, a seconda del reale livello di sporcizia.

Per rimuovere lo sporco leggero

4. Spostare il coperchio di pulizia  finché non emette un clic.



5. Pulire la sezione lamina esterna  con acqua corrente.

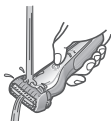

6. Spegnerlo il rasoio.
  - Sciacquare con acqua e scuotere ripetutamente per eliminare eventuali gocce.

Per rimuovere lo sporco consistente

4. Spegnerlo il rasoio dopo 10 – 20 secondi.
5. Rimuovere la sezione lamina esterna  e accendere il rasoio.

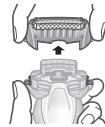

6. Pulire il rasoio e la sezione lamina esterna  con acqua corrente.

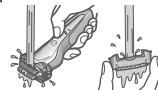

- Sciacquare con acqua e scuotere ripetutamente per eliminare eventuali gocce.

7. Rimuovere eventuali gocce d'acqua con un panno asciutto.

8. Asciugare bene la sezione lamina esterna, il rasoio e il tagliasette [A13].

- Lasciar asciugare il rasoio all'ombra, evitare la luce solare diretta e quindi applicare olio.



9. Lubrificazione del rasoio.

Rende scorrevole il movimento della lama per assicurare una rasatura confortevole.

1. Applicare una goccia d'olio su ciascuna lamina esterna del sistema.
2. Sollevare il tagliasette ed applicare una goccia d'olio.
3. Accendere il rasoio e lasciarlo acceso per circa 5 secondi.
4. Spegner il rasoio, quindi rimuovere eventuali residui d'olio dalla lamina esterna del sistema con un panno morbido.

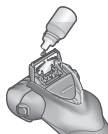

#### ► Nota

- Usare solo detergenti per le mani, non detergenti per la cucina o il bagno.  
Si rischia altrimenti di causare malfunzionamenti.
- Non pulire con diluenti, benzina, alcol ecc.  
Si rischia altrimenti di causare malfunzionamenti, incrinature o scolorimento delle parti.  
Pulire con acqua saponata diluita.
- Nel far sgocciolare l'acqua, fare attenzione a non colpire il lavandino o altri oggetti con il corpo principale. Altrimenti, si potrebbero causare malfunzionamenti.

## Pulizia con la spazzola

Rimuovere la sezione della lamina esterna e le lame interne. (Vedere pagina.)

### ► Pulizia con la spazzola lunga

Pulire la sezione della lamina esterna [A13], la lamina esterna del sistema [A1], il corpo del rasoio [A] e il tagliasette [A11] utilizzando la spazzola lunga.



### ► Pulizia con la spazzola corta

- Pulire le lame interne [A10] muovendo la spazzola corta nella direzione illustrata.
- Non utilizzare la spazzola corta perpendicolarmente contro le lame, poiché ciò può danneggiare le lame interne e ridurne la capacità di taglio.



## Sostituzione della lamina esterna del sistema e delle lame interne

lamina esterna del sistema	una volta all'anno
lame interne	una volta ogni due anni

### ► Rimozione della sezione lamina esterna

Premere i tasti di rilascio struttura lamina [A3] e sollevare la sezione lamina esterna [A13] verso l'alto.

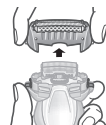

### ► Collegamento della sezione lamina esterna

Dopo aver ruotato la superficie dell'ingresso acqua verso l'esterno, collegare saldamente la sezione lamina esterna [A13] al rasoio, assicurandosi che emetta un clic.

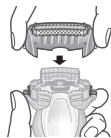

### ► Sostituzione della lamina esterna del sistema

1. Premere i tasti di rilascio lamina esterna del sistema [A14] quindi spingere la lamina esterna del sistema [A1] verso il basso.

2. Allineare la superficie dell'ingresso acqua e il simbolo della lamina esterna del sistema (Δ) e collegarli in modo sicuro.

- Non esercitare pressione eccessiva sui tasti di rilascio lamina esterna del sistema.

Si rischia altrimenti di piegare la lamina esterna del sistema, impedendo il fissaggio completo alla struttura lamina.

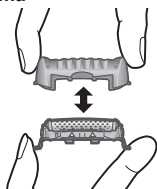

### ► Sostituzione delle lame interne

1. Rimuovere le lame interne [A10] una alla volta.
2. Inserire le lame interne una alla volta.

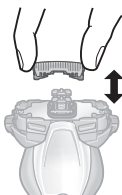

### ► Nota

Non gettare via la struttura della lamina.

## Domande frequenti

Domanda	Risposta
La batteria si deteriora se non viene utilizzata per un periodo di tempo prolungato?	► La batteria si deteriora se non viene utilizzata per oltre 6 mesi. Accertarsi pertanto di eseguire una carica completa almeno una volta ogni 6 mesi.
È possibile ricaricare il rasoio dopo ogni utilizzo?	► Quella utilizzata in questo apparecchio è una batteria agli ioni di litio, pertanto la carica dopo ogni utilizzo non influirà sulla sua durata.
Perché si deve scollegare l'adattatore dopo l'uso?	► Caricare la batteria per più di 1 ora non compromette le prestazioni, ma è consigliabile scollegare l'adattatore per sicurezza e per risparmiare energia.
Qual è il componente dell'olio dedicato?	► Il componente dell'olio è paraffina liquida.

## Risoluzione dei problemi

Eeguire le operazioni seguenti.

Se non è possibile risolvere i problemi precedenti tramite le azioni indicate, contattare il negozio in cui si è acquistata l'unità o un centro di servizi autorizzato da Panasonic per la riparazione.

Problema	Azione
L'interruttore di accensione non si ATTIVA.	<ul style="list-style-type: none"> <li>► Sbloccare l'interruttore. (Far riferimento alla pagina 74.)</li> </ul>
Il sensore di rasatura non si attiva.	<ul style="list-style-type: none"> <li>► A seconda della foltezza della barba o della quantità di peli residui nella testina del rasoio, il sensore di rasatura potrebbe non attivarsi e il rumore dell'apparecchio potrebbe restare invariato. Non si tratta di un malfunzionamento.</li> </ul>
	<ul style="list-style-type: none"> <li>► Il sensore di rasatura potrebbe non attivarsi a seconda del tipo e della quantità del gel da barba. Non si tratta di un'anomalia.</li> </ul>
	<ul style="list-style-type: none"> <li>► Il sensore di rasatura potrebbe non rispondere quando la capacità rimanente della batteria è bassa. Se ciò avviene, ricaricare il rasoio.</li> </ul>
	<ul style="list-style-type: none"> <li>► Applicare olio. (Far riferimento alla pagina 75.)</li> <li>► Il sensore di rasatura potrebbe non attivarsi se non è presente olio sufficiente sulle lame.</li> </ul>

Problema	Azione
Il sensore di rasatura si attiva anche se il rasoio non è a contatto con la pelle.	<ul style="list-style-type: none"> <li>► Eliminare i residui di barba dal rasoio. Se il rasoio è molto sporco, rimuovere la struttura lamina e lavare con acqua. (Far riferimento alla pagina 74.)</li> </ul>
	<ul style="list-style-type: none"> <li>► Sostituire la lamina esterna del sistema e/o le lame interne. Durata prevista della lamina esterna del sistema e delle lame interne: Lamina esterna del sistema: 1 anno circa Lame interne: 2 anni circa</li> </ul>
Non è possibile caricare il rasoio.	<ul style="list-style-type: none"> <li>► La temperatura consigliata per la carica è compresa tra 10 °C e 35 °C. Se non viene caricato a una temperatura compresa tra quelle indicate, il rasoio potrebbe impiegare tempi più lunghi per ricaricarsi o potrebbe non ricaricarsi affatto.</li> </ul>
La batteria si scarica velocemente anche dopo la sua ricarica.	<ul style="list-style-type: none"> <li>► Applicare olio.</li> </ul>
	<ul style="list-style-type: none"> <li>► Se il numero di utilizzi del rasoio dopo ciascuna carica inizia a diminuire, la batteria sta per esaurirsi.</li> </ul>

Problema	Azione
Il rasoio non funziona neanche dopo la carica.	▶ Utilizzare l'apparecchio a temperatura ambiente pari o superiore a circa 5 °C.
	▶ La batteria è esaurita. Il rasoio non funziona con l'adattatore CA collegato. Usare il rasoio dopo che è stato caricato a sufficienza e dopo aver scollegato l'adattatore CA.
Il rumore di funzionamento varia durante la rasatura.	▶ Il sensore di rasatura è in funzione. ▶ Il rumore varia a seconda della foltezza della barba.
Emette un forte rumore.	▶ Applicare olio. ▶ Senza olio le lame non scorrono correttamente, e richiedono più potenza.
	▶ Il rasoio emette un suono acuto a causa dell'azionamento del motore lineare. In questo caso non si tratta di un malfunzionamento.
	▶ Verificare che le lamine siano fissate correttamente.
	▶ Pulire la lamina esterna del sistema con la spazzola.
	▶ È possibile ovviare a questo inconveniente effettuando la pulizia dopo ogni rasatura.
Si avverte uno strano odore.	▶ È possibile ovviare a questo inconveniente effettuando la pulizia dopo ogni rasatura.

Problema	Azione
Non è possibile pulire adeguatamente il rasoio anche dopo aver versato acqua dall'ingresso acqua.	▶ Quando il rasoio è molto sporco, utilizzare innanzitutto la spazzola per pulizia per rimuovere i residui di barba. ▶ Oppure, rimuovere la struttura lamina e lavare con acqua. (Far riferimento alla pagina 74.)
Residui di peli ovunque.	▶ È possibile ovviare a questo inconveniente effettuando la pulizia dopo ogni rasatura. ▶ Pulire le lame interne con la spazzola se su di esse sono presenti residui di peli. ▶ Verificare che il coperchio di pulizia sia chiuso saldamente.
La lamina esterna del sistema si surriscalda.	▶ Applicare olio. ▶ Sostituire la lamina esterna del sistema se danneggiata o deformata. (Far riferimento alla pagina 76.)

Problema	Azione
Non si ottiene la stessa rasatura a fondo di prima.	► Applicare olio.
	► È possibile ovviare a questo inconveniente effettuando la pulizia dopo ogni rasatura.
	Sostituire la lamina esterna del sistema e/o le lame interne.
	► Durata prevista della lamina esterna del sistema e delle lame interne: Lamina esterna del sistema: 1 anno circa Lame interne: 2 anni circa

## Assistenza

### Contatti

Per maggiori informazioni o in caso di danneggiamento del rasoio o del cavo visitare il sito web Panasonic <http://www.panasonic.com> oppure contattare un centro di assistenza autorizzato (gli indirizzi sono riportati nel foglietto della garanzia pan-europea).

### Parti di ricambio

Le parti di ricambio sono disponibili presso il vostro rivenditore o Centro di Manutenzione.

Parti di ricambio per ES-ST3N	Lamina esterna del sistema e lame interne	WES9013
	Lamina esterna del sistema	WES9087
	Lame interne	WES9068

### Durata della batteria

La durata della batteria è di 3 anni. La batteria del rasoio non deve essere sostituita dai consumatori. Far sostituire la batteria presso i centri di assistenza autorizzati.

## Per la salvaguardia dell'ambiente e il riciclo dei materiali

Questo rasoio contiene una batteria agli ioni di litio. Assicurarsi che la batteria venga smaltita presso un centro autorizzato, se presente nel proprio Paese di residenza.

### Smaltimento di vecchie apparecchiature e batterie usate Solo per Unione Europea e Nazioni con sistemi di raccolta e smaltimento



Questi simboli sui prodotti, sull'imballaggio e/o sulle documentazioni o manuali accompagnanti i prodotti indicano che i prodotti elettrici, elettronici e le batterie usate non devono essere buttati nei rifiuti domestici generici.

Per un trattamento adeguato, recupero e riciclaggio di vecchi prodotti e batterie usate vi invitiamo a portarli negli appositi punti di raccolta secondo la legislazione vigente nel vostro paese.

Con uno smaltimento corretto, contribuirete a salvare importanti risorse e ad evitare i potenziali effetti negativi sulla salute umana e sull'ambiente.

Per ulteriori informazioni su raccolta e riciclaggio, vi invitiamo a contattare il vostro comune.

Lo smaltimento non corretto di questi rifiuti potrebbe comportare sanzioni in accordo con la legislazione nazionale.



#### Note per il simbolo batterie (simbolo sotto)

Questo simbolo può essere usato in combinazione con un simbolo chimico. In questo caso è conforme ai requisiti indicati dalla Direttiva per il prodotto chimico in questione.

## Smaltimento della batteria ricaricabile incorporata

Rimuovere la batteria ricaricabile incorporata prima di smaltire il rasoio.

Assicurarsi che la batteria venga smaltita presso un centro autorizzato, se presente.

Questa figura deve essere utilizzata esclusivamente per lo smaltimento del rasoio e non per la sua riparazione. Se si smonta personalmente il rasoio, l'apparecchio non sarà più impermeabile e ciò potrebbe comportarne il malfunzionamento.

- Rimuovere il rasoio dalla base di ricarica.
- Premere l'interruttore di alimentazione per accendere l'apparecchio e tenerlo acceso finché la batteria non è completamente scarica.
- Eseguire i passaggi da ① a ⑥, e sollevare la batteria, quindi rimuoverla.
- Prestare attenzione a non mandare in corto circuito i poli positivo e negativo della batteria rimossa e isolarli applicandovi del nastro adesivo.

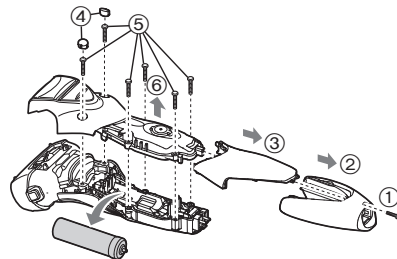



## Specifiche

Alimentazione	Fare riferimento all'etichetta sull'adattatore CA. (Conversione tensione automatica)
Tensione motore	3,6 V $\overline{=}$
Tempo di carica	Circa 1 ora
Rumore acustico nell'aria	in modalità rasatura: 61 (dB (A) re 1 pW) in modalità tagliabasette: 65 (dB (A) re 1 pW)

Il prodotto è progettato solo per uso domestico.

GB

D

F

I

NL

E

DK

P

N

S

FIN

PL

CZ

SK

H

RO

TR



# Panasonic

Gebruiksaanwijzing  
(Huishoudelijk) Oplaadbaar scheerapparaat  
Model Nr. ES-ST3N

## Inhoud

<b>Veiligheidsmaatregelen.....</b>	<b>86</b>	Het scheerapparaat schoonmaken.....	94
Beoogd gebruik .....	89	Veelgestelde vragen.....	96
De onderdelen.....	90	Problemen oplossen .....	97
Voor gebruik.....	90	Service.....	99
Het scheerapparaat opladen .....	91	Bescherming van het milieu en hergebruik van materialen.....	100
Gebruik van het scheerapparaat.....	92	Specificaties.....	101
Bediening en weergave van schakelaar vergrendeling.....	93		

Hartelijk dank voor uw aankoop van dit Panasonic product.  
Lees voor gebruik van dit apparaat deze instructies en bewaar ze om ze later te raadplegen.

## Waarschuwing

- Dit toestel kan worden gebruikt door kinderen van 8 jaar en ouder, en door personen met beperkte fysieke, sensorische of mentale capaciteit, of met een gebrek aan ervaring en kennis, indien dit onder toezicht gebeurt of als ze aangeleerd werd hoe het toestel op een veilige manier te gebruiken en ze de betrokken gevaren begrijpen. Kinderen mogen niet met het apparaat spelen. Reiniging en gebruiksonderhoud mag niet zonder toezicht door kinderen worden uitgevoerd.
- Het netsnoer kan niet worden vervangen. Als het snoer is beschadigd, dient de wisselstroomadapter te worden weggegooid.

- Dit WET/DRY scheerapparaat kan worden gebruikt voor natscheren met scheerschuim, of voor droogscheren. U kunt dit waterdichte scheerapparaat onder de douche gebruiken en schoonmaken met water. Het volgende symbool betekent geschikt voor gebruik in bad of onder de douche.



- Gebruik nooit iets anders dan de bijgeleverde wisselstroomadapter en oplaadvoetstuk voor enig doel. Gebruik ook geen ander apparaat met de wisselstroomadapter en het oplaadvoetstuk. (Zie pagina 90.)
- Het volgende symbool geeft aan dat een specifieke, afneembare voeding nodig is om het elektrische apparaat op de stroomvoorziening aan te sluiten. Het type voeding staat naast het symbool aangegeven.



## Veiligheidsmaatregelen

Hanteer altijd de volgende veiligheidsmaatregelen om het risico op letsel, dood, elektrische schokken, brand en beschadiging aan eigendommen te voorkomen.

### Verklaring van de symbolen

De volgende symbolen worden gebruikt voor het beschrijven en indelen van het niveau van gevaar, letsel en schade aan eigendommen wat kan ontstaan wanneer deze maatregelen niet worden nageleefd en het apparaat verkeerd wordt gebruikt.



## GEVAAR

Duidt een potentieel gevaar aan dat tot ernstig letsel of de dood leidt.



## WAARSCHUWING

Duidt een potentieel gevaar aan dat tot ernstig letsel of de dood kan leiden.



## OPGELET

Duidt een gevaar aan dat tot licht letsel of eigendomsschade kan leiden.

De volgende symbolen worden gebruikt om het soort na te leven instructies te beschrijven en in te delen.



Dit symbool wordt gebruikt om de aandacht van de gebruiker te trekken op een bedieningsprocedure die niet mag worden uitgevoerd.



Dit symbool wordt gebruikt om de aandacht van de gebruiker te trekken op een bedieningsprocedure die moet worden uitgevoerd om het apparaat in alle veiligheid te gebruiken.



## WAARSCHUWING

### ► Dit product

**Dit scheerapparaat heeft een ingebouwde, oplaadbare batterij. Deze batterij niet in het vuur gooien, niet verwarmen, of opladen, gebruiken, of achterlaten in een omgeving met hoge temperatuur.**

- Anders kan dit leiden tot oververhitting, ontbranding of explosie.



### Niet wijzigen of repareren.

- Anders kan dit brand, elektrische schokken of een letsel veroorzaken.

Neem voor reparatie (batterij vervangen, enz.) contact op met een erkende reparateur.



### Nooit demonteren, tenzij bij het weggooien van het product.

- Anders kan dit brand, elektrische schokken of een letsel veroorzaken.



### ► Bij een ongebruikelijke situatie of defect

**Stop onmiddellijk met het gebruik van het apparaat en verwijder de adapter, bij een ongebruikelijke situatie of een defect.**

- Indien u dit niet doet, kan dit brand, elektrische schokken of letsel veroorzaken.

#### <Ongebruikelijke situatie of defect>

• **Het hoofdapparaat, het oplaadvoetstuk, de adapter of het netsnoer is vervormd of abnormaal heet.**

• **Het hoofdapparaat, het oplaadvoetstuk, de adapter of het netsnoer ruikt verbrand.**

• **Er is een abnormaal geluid bij het gebruik of het opladen van het hoofdapparaat, het oplaadvoetstuk, de adapter of het netsnoer.**

- Laat het apparaat onmiddellijk controleren of repareren bij een erkende reparateur.





# WAARSCHUWING

## ► Stroomvoorziening



Steek de adapter niet in een stopcontact of trek hem er niet uit met een natte hand.

- Anders kan dit elektrische schokken of letsel veroorzaken.

Dompel de wisselstroomadapter en het oplaadvoetstuk niet onder in water en spoel ze niet af met water.

Plaats de wisselstroomadapter of het oplaadvoetstuk niet boven of in de buurt van een met water gevulde wastafel of ligbad.



Gebruik het apparaat nooit als de wisselstroomadapter beschadigd is, of als de stroomstekker loszit in een stopcontact.

Het netsnoer niet beschadigen of wijzigen, of met kracht verbuigen, uitrekken of verdraaien. Zorg er ook voor dat het netsnoer niet bekneld raakt door er bijvoorbeeld zware voorwerpen op te plaatsen.

- Anders kan dit leiden tot elektrische schokken als gevolg van kortsluiting.



Niet gebruiken op een manier waarop het vermogen van het stopcontact of de huisbedrading wordt overschreden.

- Dit vermogen overschrijden door teveel apparaten op één stopcontact aan te sluiten, kan door overhitting tot brand leiden.

Zorg ervoor dat het apparaat altijd is aangesloten op een stopcontact met dezelfde spanningswaarden als die op de wisselstroomadapter vermeld staan.



Zorg dat de adapter stevig is aangesloten.

- Indien u dit niet doet, kan dit brand of elektrische schokken veroorzaken.



Maak de wisselstroomadapter los wanneer u het scheerapparaat met water gaat afwassen.

- Indien u dit niet doet, kan dit elektrische schokken of letsel veroorzaken.



Reinig regelmatig de stroomstekker, de apparaatstekker en het oplaadvoetstuk om te voorkomen dat stof zich opstapelt.

- Indien u dit niet doet, kan dit brand veroorzaken door een gebrekkige isolatie die veroorzaakt wordt door vochtigheid.

## ► Ongelukken voorkomen



Buiten het bereik van kinderen neerleggen. Laat hen het apparaat niet gebruiken.

- Onderdelen of accessoires in de mond stoppen kan ongelukken of verwonding veroorzaken.



Niet braken als olie per ongeluk wordt ingeslikt, maar drink veel water en raadpleeg een arts.

Als de ogen in contact komen met de olie, spoel dan onmiddellijk de ogen grondig af met stromend water en raadpleeg een arts.

- Deze instructies niet naleven kan leiden tot lichamelijke problemen.



# OPGELET

## ► De huid beschermen



Gebruik niet teveel druk om het scheerbladensysteem tegen uw lip of een ander deel van uw gezicht te drukken.

Breng het scheerbladensysteem niet rechtstreeks aan op een wond of op beschadigde huid.

Raak het mesgedeelte (metaaldeel) van het binnenste mes niet aan.

- Dit kan letsel aan de huid of hand veroorzaken.

## **OPGELET**

Druk niet met kracht op het scheerbladensysteem. Raak het scheerbladensysteem ook niet aan met de vingers of nagels tijdens het gebruik.

-  **Gebruik dit product niet voor het haar op het hoofd of op een ander deel van het lichaam.**  
- Dit kan letsel aan de huid veroorzaken of de levensduur van het scheerbladensysteem doen verkorten.

-  **Controleer voor gebruik of het scheerbladensysteem niet vervormd is of gebarsten.**  
- Nalaten hiervan kan leiden tot huidbeschadiging.

-  **Plaats de draaghouder op het scheerapparaat wanneer u het apparaat meeneemt of opbergt.**  
- Anders kan dit letsel aan de huid veroorzaken of de levensduur van het scheerbladensysteem verkorten.

### ► **Let op de volgende voorzorgsmaatregelen**

-  **Wikkel het netsnoer bij het opbergen niet te strak rond de adapter.**  
- Indien u dit doet, kan de draad in het netsnoer bij belasting breken, hetgeen brand kan veroorzaken door kortsluiting.

-  **Let op dat er geen metalen voorwerpen of vuil aan de stroomstekker, de apparaatstekker of de oplaadstekker blijven kleven.**  
- Anders kan dit leiden tot elektrische schokken als gevolg van kortsluiting.

-  **Maak de adapter of de apparaatstekker niet los door aan het snoer te trekken.**  
- Anders kan dit elektrische schokken of letsel veroorzaken.

-  **Deel uw scheerapparaat niet met leden van uw gezin of anderen.**  
- Hierdoor kunnen infecties of ontstekingen ontstaan.

-  **Niet laten vallen of niet tegen andere voorwerpen slaan.**  
- Dit kan letsel veroorzaken.

-  **Verwijder de adapter uit het stopcontact wanneer u het apparaat niet oplaadt.**  
- Anders kan dit elektrische schok of brand veroorzaken, door elektrische lekkage als gevolg van beschadiging van de isolatie.

## **Hoe om te gaan met de verwijderde batterij wanneer deze voor recycling ingeleverd wordt**

## **GEVAAR**

De oplaadbare batterij kan uitsluitend met dit apparaat worden gebruikt. Gebruik de batterij niet met andere producten. De batterij niet opladen nadat deze uit het apparaat werd verwijderd.

- Gooi de batterij niet in het vuur en stel de batterij niet bloot aan hitte.
- Geef geen harde klap op de batterij, demonteer de batterij niet, breng er geen wijzigingen op aan en maak ook geen gat in de batterij met bijvoorbeeld een spijker.
-  • Laet de positieve en negatieve polen van de batterij niet met elkaar in contact komen via metalen voorwerpen.
- Bewaar de batterij niet samen met metalen sieraden, zoals haarspelden.
- De batterij mag niet worden gebruikt of achtergelaten waar deze wordt blootgesteld aan hoge temperaturen, zoals direct zonlicht of in de buurt van andere warmtebronnen.
- Verwijder nooit het omhulsel van de batterij.  
- Anders kan dit leiden tot oververhitting, ontbranding of explosie.





# WAARSCHUWING

**Na het verwijderen van de oplaadbare batterij, moet deze buiten het bereik van kinderen en peuters worden bewaard.**



- De batterij is schadelijk voor het lichaam als deze per ongeluk wordt ingeslikt.

Als dit gebeurt, raadpleeg dan onmiddellijk een arts.

**Als de batterijvloeistof lekt, mag u de batterij niet met de blote hand aanraken.**



- De batterijvloeistof kan blindheid veroorzaken als de ogen hiermee in contact komen.

Wrijf niet in uw ogen. Spoel onmiddellijk met schoon water en raadpleeg een arts.

- De batterijvloeistof kan een ontsteking of letsel veroorzaken als het in contact komt met de huid of kleding.



Spoel de vloeistof onmiddellijk af met schoon water en raadpleeg een arts.

## Beoogd gebruik

- Scheer uzelf gedurende ten minste drie weken met scheerzeep en merk het verschil. Neem de tijd om te wennen aan uw Panasonic WET/DRY scheerapparaat. Uw huid en baard hebben ongeveer een maand nodig om zich aan te passen aan een nieuwe manier van scheren.
- Breng het scheerbladensysteem niet in contact met een hard voorwerp. Hierdoor kunnen de messen beschadigd worden aangezien ze zeer dun zijn en gemakkelijk vervormen.
- Droog het hoofdapparaat niet met een haardroger of een ventilatorkachel. Dit kan een defect of een vervorming van de onderdelen veroorzaken.
- Laat het scheerapparaat niet zonder scheerbladhouder blootgesteld aan direct zonlicht. Dit kan de waterdichte rubber beschadigen en de waterdichting aantasten, hetgeen een defect kan veroorzaken.
- Bewaar het scheerapparaat na gebruik op een plaats met lage vochtigheid. Indien u dit niet doet, kan dit een slechtere werking door roest veroorzaken.
- Laat beide messenblokken in het apparaat zitten. Als slechts één van de messenblokken is ingestoken, kan het scheerapparaat beschadigd raken.
- Gebruik geen zout water of heet water wanneer u het scheerapparaat met water reinigt. Laat het scheerapparaat niet langdurig in water ondergedompeld.

## De onderdelen

### A Behuizing

- ① Scheerbladensysteem
- ② Scheerbladhouder
- ③ Ontgrendelknoppen voor scheerbladhouder
- ④ Reinigingssluiter
- ⑤ Vingersteun
- ⑥ Stroomschakelaar  
Om het scheerapparaat aan en uit te zetten en ook om de stroomschakelaar te vergrendelen en ontgrendelen.
- ⑦ Schakelaar vergrendelingslampje (  )
- ⑧ Oplaadlampje (  )
- ⑨ Apparaataansluiting
- ⑩ Messenblokken
- ⑪ Tondeuse
- ⑫ Tondeusegreep
- ⑬ Scheerkop
- ⑭ Ontgrendelknoppen voor scheerbladensysteem
- ⑮ Waterinlaat

### B Wisselstroomadapter (RE7-87)

- ⑯ Adapter
- ⑰ Stroomstekker
- ⑱ Netsnoer
- ⑲ Apparaatstekker

### C Opladvoetstuk (RC9-86)

- ⑳ Oplaadstekker
- ㉑ Houdercontactdoos

### Accessoires

### D Draaghouder

### E Reinigingsborsteltje

### F Olie

### G Gebruiksaanwijzing

### H Garantiekaart

## Voor gebruik

### ► De draaghouder gebruiken

Het scheerapparaat kan verticaal worden opgeborgen. Bij het vervoeren van het scheerapparaat kunt u de draaghouder gebruiken om het buitenscheerblad te beschermen.

- Verwijder alle scheerresten voordat u het scheerapparaat in de draaghouder plaats om het te vervoeren.



### ► De draaghouder vastmaken

Maak de draaghouder vast, zoals weergegeven in de afbeelding.

- Met het uitsteeksel (  ) naar de voor gericht, de draaghouder parallel met de richting van de scheerkop stevig op het scheerapparaat bevestigen tot u een klik hoort.

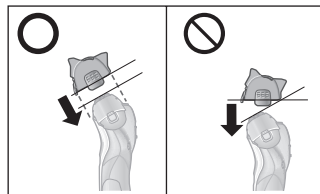
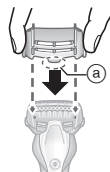

### ► De draaghouder verwijderen

Verwijder de draaghouder door op beide zijden te drukken.



## Het scheerapparaat opladen

- Schakel het scheerapparaat uit.
- Bevestig de draaghouder om te voorkomen dat er krassen komen op het scheerbladensysteem.
- Veeg eventuele waterdruppels van de apparaataansluiting en het oplaadvoetstuk af.

**1** Steek de apparaatstekker [B19] in het scheerapparaat.

**2** Steek de adapter [B16] in een stopcontact.

- Het opladen duurt ongeveer 1 uur. De tijd voor het opladen kan met de oplaadcapaciteit verschillen.

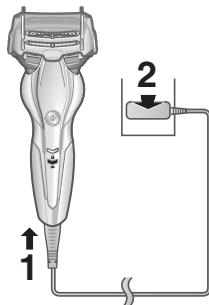

**3** Koppel de adapter los wanneer het opladen beëindigd is.

- Het langer dan 1 uur opladen van de batterij heeft geen invloed op de prestaties van de batterij.

### Opmerking

U kunt het scheerapparaat niet gebruiken tijdens het opladen.

Tijdens het opladen



Het oplaadlampje (→) brandt rood op.

Wanneer het opladen is voltooid



Het oplaadlampje (→) gaat uit.

Abnormaal laden



Het oplaadlampje (→) zal om de tweede tweemaal knipperen.

- Nadat het opladen is voltooid, zorgt het omschakelen van de stroomschakelaar in de stand ON (aan) met het scheerapparaat aangesloten ervoor dat het oplaadlampje (→) gaat branden en na 5 seconden weer uit gaat. Dit geeft aan dat het scheerapparaat volledig is opgeladen.
- Wanneer het scheerapparaat voor de eerste keer wordt opgeladen, of wanneer het meer dan zes maanden niet is gebruikt, kan het zijn dat de tijd voor het opladen wijzigt of het oplaadlampje (→) niet gaat branden. In aangekoppelde stand gaat dit lampje uiteindelijk branden.
- De aanbevolen omgevingstemperatuur voor het opladen is 10 °C – 35 °C. Het opladen kan langer duren of niet goed worden uitgevoerd bij extreem lage of hoge temperaturen. Het oplaadlampje (→) knippert tweemaal om de seconde als er een probleem is met het opladen. Laad het scheerapparaat op binnen de aanbevolen omgevingstemperatuur.
- Het scheerapparaat kan gedurende 2 weken worden gebruikt wanneer het volledig is opgeladen. (Gebaseerd op 3-minuten droog scheren per dag) Het aantal bruikbare dagen is afhankelijk van de volgende omstandigheden.
  - Dikte van de baard
  - Druk uitgeoefend op de huid
  - Omgevingstemperatuur
  - Gebruik bij nat scheren

- Als de radio of een andere bron storingen ondervindt tijdens het gebruik van het scheerapparaat, verplaatst u dan naar een andere locatie om het scheerapparaat te gebruiken.

### Opladen met het oplaadvoetstuk

1. Steek apparaatstekker in het oplaadvoetstuk.
2. Plaats het scheerapparaat in het oplaadvoetstuk.
3. Steek de adapter in een stopcontact.

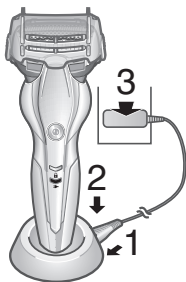

## Gebruik van het scheerapparaat

### 1 Druk op en begin met scheren.

- De stroom kan niet worden ingeschakeld als het schakelaar vergrendelingslampje () knippert, aangezien de stroomschakelaar is vergrendeld. Druk langer dan 2 seconden op de stroomschakelaar om deze te ontgrendelen. (Zie pagina's 93 en 94.)



### Tips voor beter scheren

Plaats het gehele scheerbladensysteem recht op tegen de huid en ga scheren door het scheerapparaat langzaam over uw gezicht te bewegen tegen de groeirichting van uw baard in.

- De baard onder de kin en rond uw keelstreek kunt u beter scheren door de huid ietwat op te rekken zodat de baardharen rechter overeind staan.
- Om beschadiging van het scheerbladensysteem te voorkomen, mag u niet scheren met slechts een deel van het scheerbladensysteem.

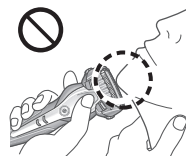
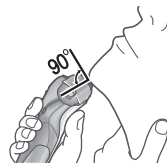

U kunt ook een pengreep gebruiken om het scheerapparaat vast te houden.



### 2 Druk op wanneer u klaar bent.

Wanneer het batterijvermogen laag is

Het oplaadlampje () knippert om de tweede tijdens de werking van het scheerapparaat.

- U kunt zich nog 2 à 3 keer scheren nadat het oplaadlampje () begint te knipperen. (Dit kan variëren en is afhankelijk van het gebruik.)



### ► Gebruik van de tondeuse

Schuif de tondeusegreep omhoog. Plaats de tondeuse onder een rechte hoek tegen uw huid en beweeg ze omlaag om uw bakkebaarden bij te werken.

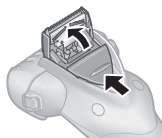

### ► Tips voor effectief gebruik

Plaats de rand van de tondeuse loodrecht op uw huid en beweeg de tondeuse omlaag.

Bakkebaarden bijwerken

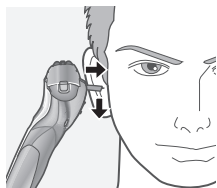

Voorscheren van lange baardharen

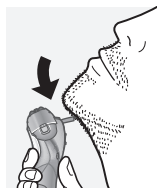





### ► Opmerkingen

- De "scheersensor", die automatisch het vermogen aanpast aan de dikte van de baard, treedt in werking. Zo kunt u scheren met hoog vermogen op plaatsen met een zware baardgroei en met minder vermogen in lichtere baardstreken, om rekening te houden met de gevoeligheid van uw huid.
- Controleer of de reinigungslluiter dicht is voordat u begint met scheren.
- Na het nat scheren de behuizing met water wassen en het scheerbladensysteem oliën.
- Afhankelijk van de dikte van de baard of de hoeveelheid afgeschoren haar in de scheerkop, kan het zijn dat de scheersensor niet reageert en het aandrijfgeluid niet varieert. Dit is geen defect.

- Het kan voorkomen dat het apparaat niet werkt bij een omgevingstemperatuur lager dan ongeveer 5 °C.
- De scheersensor reageert mogelijk niet, afhankelijk van het type scheergel en de hoeveelheid. Dit is niet abnormaal.
- Om ongelukjes te voorkomen, houdt u tijdens het gebruik van het scheerapparaat uw vingers op de vingersteun.



## Bediening en weergave van schakelaar vergrendeling

### ► Vergrendelen van de stroomschakelaar

1. Eenmaal op  drukken en dan loslaten.
  - Het scheerapparaat begint te werken.
2. Houd  langer dan 2 seconden ingedrukt.
  - Het schakelaar vergrendelingslampje  licht 5 seconden lang op en gaat dan uit.
  - Het scheerapparaat stopt met werken.
3. Laat  los.



## ► De stroomschakelaar ontgrendelen

1. Houd  langer dan 2 seconden ingedrukt.
  - Het schakelaar vergrendelingslampje (  ) gaat uit.



2. Laat  los zodra het scheerapparaat begint te werken.



- De stroomschakelaar kan niet worden ontgrendeld wanneer het scheerapparaat in het oplaadvoetstuk is geplaatst en het oplaadvoetstuk is ingeschakeld.
- De stroomschakelaar is vergrendeld wanneer het schakelaar vergrendelingslampje (  ) knippert gedurende 5 seconden en het scheerapparaat niet werkt, zelfs al drukt u op de stroomschakelaar.

## Het scheerapparaat schoonmaken

Wij raden u aan om het scheerapparaat na elk gebruik te reinigen.

1. Schakel het scheerapparaat uit en maak de wisselstroomadapter los.
2. Breng wat handzeep en water aan op het scheerbladensysteem (  ).
  - Sluit de reinigingsssluiting.
3. Zet het scheerapparaat aan.



Er zijn twee manieren om het scheerapparaat schoon te maken, afhankelijk van de mate van vervuiling.

Verwijderen van lichte vervuiling

4. Schuif de reinigingsssluiting (  ) totdat hij klikt.



5. Reinig de scheerkop (  ) met stromend water.

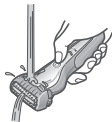



6. Schakel het scheerapparaat uit.

- Spoel het scheerapparaat af met water en schud het verschillende keren naar boven en naar beneden om het water te verwijderen.

Om sterke vervuiling te verwijderen

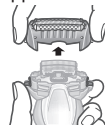
4. Schakel het scheerapparaat uit na 10 – 20 seconden.
5. Verwijder de scheerkop (  ), en zet het scheerapparaat aan.



6. Reinig het scheerapparaat en de scheerkop (  ) onder kraanwater.

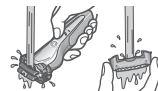

- Spoel het scheerapparaat af met water en schud het verschillende keren naar boven en naar beneden om het water te verwijderen.

7. Veeg waterdruppels weg met een droge doek.
8. Laat de scheerkop, het scheerapparaat en de tondeuse [A11] volledig drogen.
- Laat het scheerapparaat drogen in de schaduw, vermijd direct zonlicht en breng na afloop olie aan.



9. Smeer het scheerapparaat. Dit houdt de beweging van de mesjes gelijkmatig, voor comfortabel scheren.

1. Breng één druppel olie op elk scheerbladensysteem aan.
2. Schuif de tondeuse omhoog en breng een druppeltje olie aan.
3. Schakel het scheerapparaat in gedurende ongeveer 5 seconden.
4. Zet het scheerapparaat uit en veeg met een zachte doek alle overtollige olie van het scheerbladensysteem af.

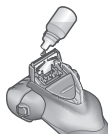

#### ► Opmerkingen

- Gebruik geen wasmiddel, afwasmiddel of andere reinigers, dan alleen gewone handzeep. Dit kan defecten veroorzaken.
- Niet afvegen met thinner, wasbenzine, alcohol enz. Dit kan een defect veroorzaken of barsten of verkleuring van de onderdelen. Afvegen met wat mild verdund zeepsop.
- Pas op dat u het scheerapparaat bij het afschudden van water niet laat stoten tegen de kraan, de wasbak e.d. Hard stoten kan defecten veroorzaken.

## Reinigen met het borsteltje

Verwijder de scheerkop en de messenblokken.  
(Zie deze pagina.)

#### ► Reinigen met het lange borsteltje

Reinig de scheerkop [A13], het scheerbladensysteem [A1], de behuizing [A] en de tondeuse [A11] met behulp van de lange borstel.



#### ► Reinigen met het korte borsteltje

- Reinig de messenblokken [A10] door met het korte borsteltje in de aangegeven richting te bewegen.
- Beweeg de korte zijde van het borsteltje niet zijwaarts tegen de mesjes, want zo beschadigt u de messenblokken en worden ze minder scherp.



## Het scheerbladensysteem en de messenblokken vervangen

scheerbladensysteem	eenmaal per jaar
messenblokken	eens om de twee jaar

#### ► De scheerkop loskoppelen

Druk op de ontgrendelknoppen [A3] voor de scheerbladhouder, en til de scheerkop [A13] omhoog.

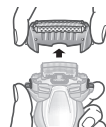

### ► De scheerkop vastkoppelen

Nadat u de waterinlaat naar voren schuift, bevestigt u de scheerkop [A13] op het scheerapparaat. Zorg ervoor dat hij vastklikt.

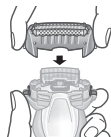

### ► Het scheerbladensysteem vervangen

1. Druk op de ontgrendelknoppen [A14] voor het scheerbladensysteem, en trek het scheerbladensysteem [A1] omlaag.
2. Stem de waterinlaat en het scheerbladensysteem (Δ) op elkaar af en maak het vast.
  - Druk niet met grote kracht op de ontgrendelknoppen voor het scheerbladensysteem. Dit kan het scheerbladensysteem buigen, waardoor dit niet correct op de scheerbladhouder kan worden bevestigd.

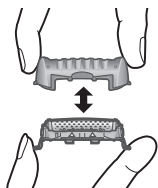

### ► De messenblokken vervangen

1. Verwijder de messenblokken [A10] één voor één.
2. Plaats de messenblokken één voor één.

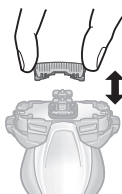

### ► Opmerking

Gooi de scheerbladhouder niet weg.

## Veelgestelde vragen

Vraag	Antwoord
Als de batterij voor langere tijd niet wordt gebruikt, zal de batterij dan verslechteren?	► De batterij zal verslechteren indien deze voor meer dan 6 maanden niet wordt gebruikt. Zorg er dus voor om deze minstens om de 6 maanden volledig op te laden.
Kan ik het scheerapparaat na elk gebruik opladen?	► De gebruikte batterij is een lithium-ion batterij, opladen na elk gebruik zal dus geen effect hebben op levensduur van de batterij.
Waarom moet na gebruik de adapter worden losgemaakt?	► De batterij langer dan 1 uur opladen heeft geen nadelige invloed op de werking van de batterij, maar maakt u de adapter los in het belang van de veiligheid en om energie te besparen.
Wat is het bestanddeel van de speciale olie?	► Bestanddeel van de olie is vloeibare paraffine.



## Problemen oplossen

Voer de volgende acties uit.

Als de problemen nog steeds niet zijn opgelost, neem contact op met de winkel waar u het apparaat hebt gekocht of met een door Panasonic erkend service center voor reparatie.

Probleem	Actie
De stroomschakelaar mag niet AAN staan.	<ul style="list-style-type: none"> <li>▶ Ontgrendel de vergrendeling van de schakelaar. (Zie pagina 94.)</li> </ul>
De scheersensor reageert niet.	<ul style="list-style-type: none"> <li>▶ Afhankelijk van de dikte van de baard of de hoeveelheid afgeschoren haar in de scheerkop, kan het zijn dat de scheersensor niet reageert en het aandrijfgeluid niet varieert. Dit is geen defect.</li> </ul>
	<ul style="list-style-type: none"> <li>▶ De scheersensor reageert mogelijk niet, afhankelijk van het type scheergel en de hoeveelheid. Dit is niet abnormaal.</li> </ul>
	<ul style="list-style-type: none"> <li>▶ De scheersensor reageert mogelijk niet wanneer de overblijvende batterijcapaciteit te laag is. Laad het scheerapparaat in dat geval opnieuw op.</li> </ul>
	<ul style="list-style-type: none"> <li>▶ Olie aanbrengen. (Zie pagina 95.)</li> <li>▶ De scheersensor reageert mogelijk niet wanneer er onvoldoende olie op de mesjes aanwezig is.</li> </ul>

Probleem	Actie
De scheersensor reageert ook al is het scheerapparaat niet in contact met de huid.	<ul style="list-style-type: none"> <li>▶ Reinig het scheerapparaat om de baardresten te verwijderen. Als het scheerapparaat zeer vuil is, verwijder dan de scheerbladhouder en was met water. (Zie pagina 94.)</li> </ul>
	<ul style="list-style-type: none"> <li>▶ Vervang het scheerbladensysteem en/of de messenblokken. Verwachte levensduur van het scheerbladensysteem en messenblokken: Scheerbladensysteem: Ongeveer 1 jaar Messenblokken: Ongeveer 2 jaar</li> </ul>
Het scheerapparaat kan niet worden opgeladen.	<ul style="list-style-type: none"> <li>▶ De aanbevolen oplaadtemperatuur bedraagt 10 °C – 35 °C. Als bij een andere temperatuur wordt opgeladen dan aanbevolen, kan het langer duren om het scheerapparaat op te laden of kan het helemaal niet worden opgeladen.</li> </ul>
De werkingstijd is kort, zelfs na het opladen.	<ul style="list-style-type: none"> <li>▶ Olie aanbrengen.</li> </ul>
	<ul style="list-style-type: none"> <li>▶ Wanneer het aantal scheerbeurten per laadbeurt begint te verminderen, is de batterij bijna op het einde van zijn levensduur.</li> </ul>

Probleem	Actie
Het scheerapparaat werkt ook na opladen niet meer.	▶ Gebruik het apparaat bij een omgevingstemperatuur van ongeveer 5 °C of hoger.
	▶ De batterij heeft het einde van zijn levensduur bereikt.
	▶ Het scheerapparaat zal niet werken zolang de wisselstroomadapter is aangesloten. Gebruik het scheerapparaat wanneer het voldoende is opgeladen en de wisselstroomadapter is losgemaakt.
Het aandrijfgeluid varieert met het scheren.	▶ De scheersensor werkt. Het geluid varieert afhankelijk van de dikte van de baard.
Maakt veel lawaai.	▶ Olie aanbrengen. De mesjes zullen niet gelijkmatig bewegen wanneer er geen olie op de mesjes is, zodat er meer vermogen nodig is.
	▶ Het scheerapparaat maakt een hoog geluid vanwege de lineaire motoraandrijving. Dit wijst niet op een probleem.
	▶ Controleer of de scheerbladen correct zijn bevestigd.
	▶ Reinig het scheerbladensysteem met het borsteltje.

Probleem	Actie
De geur wordt sterker.	▶ Dit kan worden verbeterd door het apparaat altijd na het scheren te reinigen.
Het scheerapparaat kan niet goed worden schoongemaakt, zelfs nadat het water uit de waterinlaat is gegoten.	▶ Wanneer het scheerapparaat erg vuil is, gebruik dan eerst het reinigingsborsteltje om de baardresten te verwijderen. Of, verwijder de scheerbladhouder en spoel af met water. (Zie pagina 94.)
Getrimde haren vliegen overal rond.	▶ Dit kan worden verbeterd door het apparaat altijd na het scheren te reinigen. ▶ Reinig de messenblokken met de borstel wanneer er haartjes aan de messenblokken kleven. ▶ Controleer of de reinigungs-sluiter goed is gesloten. ▶ Olie aanbrengen.
Het scheerbladensysteem wordt heet.	▶ Vervang het scheerbladensysteem als dit beschadigd of vervormd is. (Zie pagina 96.)

Probleem	Actie
U bent niet meer zo kort geschoren als voorheen.	▶ Olie aanbrengen.
	▶ Dit kan worden verbeterd door het apparaat altijd na het scheren te reinigen.
	Vervang het scheerbladensysteem en/of de messenblokken. Verwachte levensduur van het scheerbladensysteem en messenblokken:
	▶ Scheerbladensysteem: Ongeveer 1 jaar Messenblokken: Ongeveer 2 jaar

## Service

### Contact

Bezoek de website van Panasonic op <http://www.panasonic.com>, of neem contact op met een erkende onderhoudsdienst (het adres vindt u in het Pan-Europese garantieboekje) als u informatie nodig hebt of het scheerapparaat of het stroomsnoer beschadigd is.

### Vervangende onderdelen

Vervangende onderdelen zijn verkrijgbaar bij uw dealer of servicecentrum.

Vervangende onderdelen voor ES-ST3N	Scheerkoppen en de messenblokken	WES9013
	Scheerbladensysteem	WES9087
	Messenblokken	WES9068

### Levensduur van de batterij

De levensduur van de batterij is 3 jaar. De batterij in dit scheerapparaat mag niet door de gebruiker worden vervangen. Laat de batterij door een erkend onderhoudscentrum vervangen.

## Bescherming van het milieu en hergebruik van materialen

Dit scheerapparaat bevat een Lithium-ionbatterij. Zorg ervoor dat de batterij op een speciaal daarvoor bestemd verzamelpunt, indien er één is in uw land, wordt ingeleverd.

### Het ontdoen van oude apparatuur en batterijen Enkel voor de Europese Unie en landen met recycle systemen



Deze symbolen op de producten, verpakkingen en/of begeleidend documenten betekenen dat gebruikte elektrische en elektronische producten en batterijen niet samen mogen worden weggegooid met de rest van het huishoudelijk afval.

Voor een juiste verwerking, hergebruik en recycling van oude producten en batterijen, gelieve deze in te leveren bij de desbetreffende inleverpunten in overeenstemming met uw nationale wetgeving.

Door ze op de juiste wijze weg te gooien, helpt u mee met het besparen van kostbare hulpbronnen en voorkomt u potentiële negatieve effecten op de volksgezondheid en het milieu.

Voor meer informatie over inzameling en recycling kunt u contact opnemen met uw plaatselijke gemeente.

Afhankelijk van uw nationale wetgeving kunnen er boetes worden opgelegd bij het onjuist weggooid van dit soort afval.



#### Let op: het batterij symbool (Onderstaand symbool)

Dit symbool kan in combinatie met een chemisch symbool gebruikt worden. In dit geval volstaan de eisen, die zijn vastgesteld in de richtlijnen van de desbetreffende chemische stof.

## Weggooid van de ingebouwde oplaadbare batterij

**Verwijder de ingebouwde oplaadbare batterij voordat het scheerapparaat wordt weggegooid.**

Lever de batterij in op een speciaal daarvoor bestemd verzamelpunt bij u in de buurt.

Deze afbeelding mag alleen gebruikt worden bij het afvoeren van het scheerapparaat, en mag niet worden gebruikt om het te herstellen.

Als u het scheerapparaat zelf uit elkaar haalt, zal het niet meer waterdicht zijn, wat kan leiden tot een storing.

- Verwijder het scheerapparaat uit de oplaadhouder.
- Druk op de stroomschakelaar om de spanning in te schakelen en houdt de spanning ingeschakeld totdat de batterij volledig ontladen is.
- Voer stappen ① t/m ⑥ uit, til de batterij omhoog en verwijder deze.
- Zorg ervoor dat de positieve en negatieve polen van de verwijderde batterij niet worden kortgesloten en isoleer de contactpunten door er tape op te plakken.

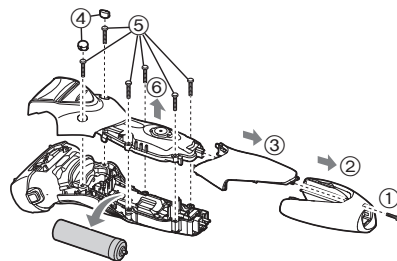

## Specificaties

Stroomvoorziening	Zie het naamplaatje op de wisselstroomadapter. (automatische spanningsomzetting)
Motorspanning	3,6 V 
Oplaadtijd	Ongeveer 1 uur
Door de lucht verspreid akoestisch geluid	bij gebruik van scheerapparaat: 61 (dB (A) re 1 pW) bij gebruik van tondeuse: 65 (dB (A) re 1 pW)

Dit product is uitsluitend bedoeld voor huishoudelijk gebruik.



## Contenido

<b>Precauciones de seguridad.....</b>	<b>106</b>	<b>Limpieza de la afeitadora.....</b>	<b>114</b>
Uso previsto.....	110	Preguntas frecuentes.....	117
Identificación de las partes .....	110	Solución de problemas .....	117
Antes de utilizarlo.....	111	Servicio.....	119
Carga de la afeitadora.....	111	Para protección ambiental y reciclaje de materiales.....	120
Utilización de la afeitadora .....	112	Especificaciones .....	121
Funcionamiento e indicador de bloqueo del interruptor .....	114		

Gracias por comprar este producto Panasonic.

Antes de poner esta unidad en funcionamiento, lea las instrucciones en su totalidad y guárdelas para su uso en el futuro.

## **Advertencia**

- Este aparato puede ser utilizado por niños mayores de 8 años y personas con capacidades físicas, sensoriales o mentales reducidas o con falta de conocimiento y experiencia sólo si se encuentran bajo supervisión o se les han dado instrucciones acerca del uso seguro de este aparato y entienden los peligros existentes. Los niños no deben jugar con el aparato. La limpieza y mantenimiento no debe realizarse por niños sin supervisión.
- El cable de alimentación no puede sustituirse. Si el cable de alimentación presenta daños, debe desecharse el adaptador de CA.



- Esta afeitadora WET/DRY puede utilizarse para afeitar en mojado empleando espuma o para afeitar en seco. Puede utilizar esta afeitadora impermeable bajo la ducha y limpiarla con agua. El símbolo siguiente indica que puede utilizarse en una bañera o ducha.



- No utilice un adaptador de CA ni una base de carga distintos de los suministrados para ningún fin. Asimismo, no utilice otro producto con el adaptador de CA ni la base de carga. (Consulte la página 110.)
- El siguiente símbolo indica que se necesita una unidad de alimentación para conectar el aparato eléctrico a la red de suministro. La referencia de tipo de unidad de alimentación está marcada cerca del símbolo.



## Precauciones de seguridad

Para reducir el riesgo de sufrir lesiones, descargas eléctricas, o incluso el fallecimiento, y de provocar un incendio o daños en la propiedad, cumpla siempre las precauciones de seguridad que figuran a continuación.

### Explicación de los símbolos

Los siguientes símbolos se usan para clasificar y describir el nivel de peligro, lesión y daño a la propiedad que pueden provocarse debido al incumplimiento de las instrucciones y al uso indebido.



## PELIGRO

Denota un peligro potencial que resultará en una lesión grave o la muerte.



## ADVERTENCIA

Denota un peligro potencial que podría resultar en una lesión grave o la muerte.



## PRECAUCIÓN

Denota un peligro que podría resultar en una lesión leve o daños a la propiedad.

Los siguientes símbolos se usan para clasificar y describir el tipo de instrucciones que deben cumplirse.



Este símbolo se utiliza para advertir a los usuarios de un procedimiento específico de funcionamiento que no debe realizarse.



Este símbolo se utiliza para advertir a los usuarios de un procedimiento específico de funcionamiento que debe seguirse para hacer funcionar la unidad de forma segura.



## ADVERTENCIA

### ► Este producto

**Esta afeitadora incorpora una batería recargable. No la arroje al fuego ni la exponga a altas temperaturas.**



**Asimismo, no la cargue, utilice ni coloque en un entorno con temperaturas elevadas.**

- De lo contrario, podría provocar un sobrecalentamiento, un incendio o una explosión.

**No lo modifique ni lo repare.**



- De lo contrario, podría provocar un incendio, una descarga eléctrica o sufrir lesiones.

Póngase en contacto con un centro de servicio autorizado para su reparación (cambio de batería, etc.).



**Nunca lo desmonte, excepto cuando se deshaga del producto.**

- De lo contrario, podría provocar un incendio, una descarga eléctrica o sufrir lesiones.



# ADVERTENCIA

## ► En caso de anomalía o fallo de funcionamiento

Suspenda inmediatamente el uso y retire el adaptador si hay una anomalía o avería.

- De lo contrario, podrían producirse un incendio, descargas eléctricas o lesiones.

<Casos de anomalía o funcionamiento incorrecto>

• La unidad principal, la base de carga, el adaptador o el cable están deformados o anormalmente calientes.

• La unidad principal, la base de carga, el adaptador o el cable huelen a quemado.

• Se escucha un ruido extraño durante el uso o la carga de la unidad principal, la base de carga, el adaptador o el cable.

- Solicite inmediatamente una revisión o reparación en un centro de servicio autorizado.

## ► Alimentación



No conecte ni desconecte el adaptador a una toma de corriente si tiene las manos mojadas.

- De lo contrario, podría sufrir descargas eléctricas o lesiones.

No sumerja el adaptador de CA ni la base de carga en agua ni los lave con agua.

No coloque el adaptador de CA ni la base de carga cerca de un lavabo o una bañera llenos de agua.

No utilice el aparato si el adaptador de CA está flojo al conectarla en una toma de corriente.

No dañe ni modifique, doble enérgicamente, tire o retuerza el cable. Además, no coloque objetos pesados sobre el mismo ni lo pellizque.

- De lo contrario, podría provocar una descarga eléctrica o un incendio debido a un cortocircuito.

No lo utilice de manera que supere la capacidad nominal de la toma de corriente o del cableado.

- Superar el valor nominal al conectar demasiados enchufes a una toma de corriente puede causar un incendio debido al sobrecalentamiento.

Asegúrese siempre de que el aparato funcione en una fuente de alimentación que coincida con la tensión nominal indicada en el adaptador de CA.

Introduzca completamente el adaptador.

- De lo contrario, podría producirse un incendio o una descarga eléctrica.

Desconecte el adaptador de CA al limpiar con agua la afeitadora.

- De lo contrario, podría sufrir una descarga eléctrica o lesiones.

Limpie regularmente la clavija del cable de alimentación, la clavija del aparato y la base de carga para evitar la acumulación de polvo.

- De lo contrario, podría provocar un incendio debido a un fallo del aislamiento provocado por la humedad.



## ADVERTENCIA

### ► Evitar accidentes



No la coloque al alcance de los niños o bebés. No les permita utilizarla.

- Introducir las piezas o accesorios en la boca puede provocar accidentes y lesiones.

Si el aceite se ingiere de forma accidental, no induzca el vómito; beba abundante agua y póngase en contacto con un médico.



Si el aceite entra en contacto con los ojos, aclárelos inmediatamente y a fondo con agua corriente y póngase en contacto con un médico.

- El incumplimiento de estas instrucciones puede tener como consecuencia problemas físicos.



## PRECAUCIÓN

### ► Proteger la piel

No ejerza una presión excesiva al aplicar la lámina exterior sobre el labio o cualquier otra parte de la cara.



No aplique la lámina exterior directamente sobre imperfecciones de la piel o heridas.

No toque la sección de la cuchilla (sección metálica) de la hoja interna.

- Si lo hace, podría sufrir lesiones en la piel o en las manos.

No presione con fuerza la lámina exterior. Evite, además, tocar la lámina exterior con los dedos o las uñas cuando utilice el aparato.



No utilice este producto para el pelo de la cabeza o cualquier otra parte del cuerpo.

- De lo contrario, podría provocar sufrir lesiones cutáneas o reducir la vida de la lámina exterior.



Verifique que la lámina exterior no presente grietas ni esté deformada antes de usar.

- De lo contrario, podría sufrir heridas en la piel.

Asegúrese de colocar la funda en la afeitadora cuando deba transportarla o almacenarla.



- De lo contrario, podría provocar sufrir lesiones cutáneas o reducir la vida de la lámina exterior.

### ► Tenga en cuenta las siguientes precauciones

No enrolle el cable alrededor del adaptador cuando lo guarde.



- De lo contrario, puede causar que el alambre del cable se rompa con la carga y provocar un incendio debido a un cortocircuito.

No permita que objetos metálicos o suciedad se introduzcan en la clavija del cable de alimentación, la clavija del aparato o la clavija de carga.



- De lo contrario, podría provocar una descarga eléctrica o un incendio debido a un cortocircuito.

No desconecte el adaptador o la clavija del aparato tirando del cable.



- De lo contrario, podría sufrir descargas eléctricas o lesiones.

No comparta su afeitadora con sus familiares ni con otras personas.



- De lo contrario podría sufrir infecciones o inflamación.



## PRECAUCIÓN



No permita que el aparato sufra caídas o impactos contra otros objetos.

- De lo contrario, puede provocar lesiones.



Desconecte el adaptador de la toma de corriente cuando no esté cargando el aparato.

- De lo contrario, podría provocar descarga eléctrica o un incendio debido a una fuga eléctrica resultante de un deterioro del aislamiento.

### Manipulación de la batería extraída para la eliminación



## PELIGRO

La batería recargable debe utilizarse exclusivamente con este aparato. No utilice la batería con otros productos. No cargue la batería después de haberla retirado del producto.

- No la arroje al fuego ni le aplique calor.
- No la golpee, desmonte, modifique o perforo con un clavo.
- No permita que los terminales positivo y negativo de la batería entren en contacto entre ellos a través de objetos metálicos.
- No guarde la batería junto con joyas metálicas como horquillas para el pelo.
- No utilice ni deje la batería allí donde quede expuesta a temperaturas elevadas, como por ejemplo bajo la luz solar directa o cerca de otras fuentes de calor.
- No pele el tubo.

- De lo contrario, podría provocar un sobrecalentamiento, un incendio o una explosión.



## ADVERTENCIA



Tras retirar la batería recargable, manténgala fuera del alcance de los bebés y los niños.

- La batería produciría lesiones corporales si se ingeriera accidentalmente.

Si esto sucediera, consulte con un médico inmediatamente.

**Si el líquido de la batería se filtra hacia fuera, no toque la batería con las manos desnudas.**

- El líquido de la batería puede producir ceguera si entra en contacto con los ojos.

No se frote los ojos. Lávelos inmediatamente con agua limpia y consulte con un médico.

- El líquido de la batería puede producir inflamación o heridas si entra en contacto con la piel o la ropa.



Lave inmediatamente con agua limpia y consulte con un médico.

## Uso previsto

- Afeitese con espuma durante tres semanas y observe la diferencia. Su afeitadora Panasonic en Mojado/Seco requiere algo de tiempo para ajustarse debido a que su piel y barba necesitan alrededor de un mes para acostumbrarse a un nuevo método de afeitado.
- No permita que la lámina exterior entre en contacto con un objeto duro. De lo contrario, las cuchillas resultarán dañadas, ya que son muy delgadas y se deforman fácilmente.
- No seque la unidad principal con un secador o un calefactor. De lo contrario, puede producirse un fallo de funcionamiento o las piezas pueden deformarse.
- No deje la afeitadora con el marco de la lámina extraído expuesta a la luz solar directa. De lo contrario, la goma impermeable puede deteriorarse, degradando así la función impermeable y ocasionando un fallo en el funcionamiento.
- Después del uso, guarde la afeitadora en un lugar poco húmedo. De lo contrario, puede producirse un fallo de funcionamiento debido a la condensación o la oxidación.
- Mantenga insertadas ambas cuchillas internas. Si solamente está insertada una de las cuchillas internas, la afeitadora podría dañarse.
- Si limpia la afeitadora con agua, no utilice agua salada ni agua caliente. No moje la afeitadora durante un largo periodo de tiempo.

## Identificación de las partes

### A Cuerpo principal

- ① Lámina exterior
- ② Marco de la lámina
- ③ Botones de liberación del marco de la lámina
- ④ Cierre de limpieza
- ⑤ Descanso para dedos
- ⑥ Interruptor de encendido  
Para encender o apagar la afeitadora y para bloquear y desbloquear el interruptor de encendido.
- ⑦ Indicador luminoso de bloqueo del interruptor (  )
- ⑧ Lámpara de estado de carga (  )
- ⑨ Conexión del aparato
- ⑩ Cuchillas internas
- ⑪ Cortapatillas
- ⑫ Mango del cortapatillas
- ⑬ Sección de la lámina exterior
- ⑭ Botones de liberación de la lámina exterior
- ⑮ Entrada de agua

### B Adaptador de CA (RE7-87)

- ⑰ Adaptador
- ⑱ Clavija del cable de alimentación
- ⑲ Cable
- ⑳ Clavija del aparato

### C Base de carga (RC9-86)

- ㉑ Clavija de carga
- ㉒ Toma de la base

Accesorios

### D Funda

### E Escobilla de limpieza

### F Aceite

### G Instrucciones de funcionamiento

### H Tarjeta de garantía

## Antes de utilizarlo

### ► Uso de la funda

La afeitadora puede guardarse en posición vertical. Cuando la transporte, puede utilizar la funda para proteger la lámina exterior.

- Cuando transporte la afeitadora, asegúrese de limpiar cualquier resto antes de colocar la funda.



### ► Cómo colocar la funda

Coloque la funda tal y como se muestra en la ilustración.

- Con la protuberancia (a) mirando de frente, acople la funda a la afeitadora alineándola con la orientación del cabezal de la afeitadora hasta que haga clic.

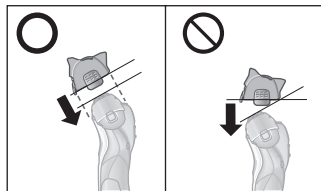
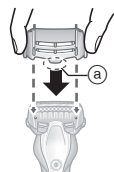

### ► Cómo retirar la funda

Retire la funda ejerciendo presión en ambos lados.



## Carga de la afeitadora

- Apague la afeitadora.
- Acople la funda de tal forma que no raye la lámina exterior.
- Limpie las gotas de agua de la conexión del aparato y de la base de carga.

**1** Introduzca la clavija del aparato [B19] en la afeitadora.

**2** Enchufe el adaptador [B16] en una toma de corriente doméstica.

- La carga está completa tras, aproximadamente, 1 hora. El tiempo de carga puede variar en función de la capacidad de carga.

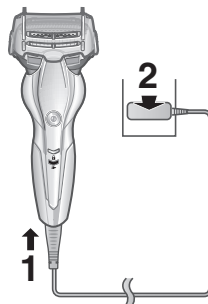

**3** Desconecte el adaptador una vez completada la carga.

- Cargar la batería durante más de 1 hora no afectará a su rendimiento.

### Nota

No puede poner en funcionamiento la afeitadora mientras se está cargando.

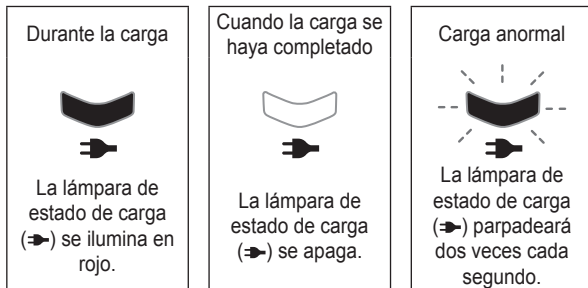

- Una vez que finalice la carga, al poner el interruptor de encendido en la posición ON con la afeitadora enchufada, la lámpara de estado de carga (➔) se iluminará y, a continuación, se apagará transcurridos 5 segundos.

Esto indica que la afeitadora está totalmente cargada.

- Cuando cargue la afeitadora por primera vez o cuando no la haya utilizado durante más de 6 meses, el tiempo de carga puede variar o la lámpara de estado de carga (➔) podría no iluminarse durante unos minutos. Si mantiene la afeitadora conectada, finalmente se iluminará.
- La temperatura ambiente recomendada para la carga es de entre 10 °C y 35 °C. El rendimiento de las baterías podría verse afectado o las baterías podrían requerir más tiempo para cargarse correctamente en condiciones de temperatura extremadamente baja o alta. La lámpara de estado de carga (➔) parpadeará dos veces cada segundo si existe un problema con la carga. Cargue la afeitadora dentro del rango de temperatura ambiente recomendada.

- La afeitadora puede utilizarse durante 2 semanas aproximadamente con una carga completa. (En base a un afeitado diario en seco de 3 minutos)

El número de días durante los que puede utilizarse varía en función de las condiciones que se indican a continuación:

- Grosor de la barba
- Presión aplicada a la piel
- Temperatura ambiente
- Uso del afeitado húmedo
- Si se producen ruidos desde un aparato de radio u otra fuente mientras se esté utilizando la afeitadora, sitúese en otro lugar para utilizarla.

### Cargar el aparato con la base de carga

1. Inserte la clavija del aparato en la base de carga.
2. Coloque la afeitadora en la base de carga.
3. Enchufe el adaptador en una toma de corriente doméstica.

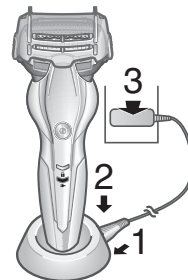

## Utilización de la afeitadora

### 1 Pulse y afeite.

- El aparato no puede encenderse cuando el indicador luminoso de bloqueo del interruptor (🔒) parpadea, debido a que el interruptor de encendido está bloqueado. Pulse el interruptor de encendido durante más de 2 segundos para desbloquearlo. (Consulte la página 114.)





## Consejos para un mejor afeitado

Aplice la lámina exterior perpendicularmente contra la piel y afeite deslizando lentamente la afeitadora sobre el rostro, en el sentido contrario al crecimiento de la barba.

- La barba bajo la barbilla y alrededor de la garganta se puede afeitar mejor si se estira la piel para que la barba sobresalga.
- Para evitar daños en la lámina exterior, no afeite solo con una parte de la lámina exterior.

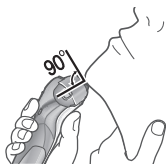

También puede utilizar un sujetalápices para sujetar la afeitadora.



## 2 Pulse cuando termine.

Cuando la capacidad de la batería es baja

La lámpara de estado de carga (→) parpadea una vez cada segundo durante el funcionamiento de la afeitadora.

- Puede afeitarse 2 ó 3 veces después de que la lámpara de estado de carga (→) parpadee. (Esto puede variar dependiendo de la utilización.)



## ► Utilización del cortapatillas

Deslice el mango del cortapatillas hacia arriba. Colóquelo en ángulo recto con su piel y muévalo hacia abajo para recortar las patillas.

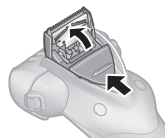

## ► Consejos para un mejor uso

Aplice el borde del cortapatillas en perpendicular a la piel y muévalo hacia abajo.

Recortar las patillas

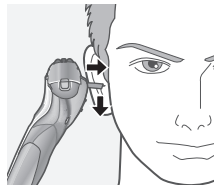

Afeitado previo de barbas largas

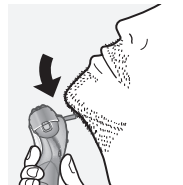





## ► Notas

- Se activará el "sensor de afeitado", que ajusta automáticamente la potencia según el espesor de la barba. Afeitará con alta potencia cuando la barba sea espesa y reducirá la potencia en zonas en las que la barba es fina, para reducir la carga sobre la piel.
- Antes de afeitarse, compruebe que el cierre de limpieza está cerrado.
- Después del afeitado húmedo, lave el cuerpo principal con agua y aplique aceite en la lámina exterior.
- Dependiendo del grosor de la barba o de la cantidad de recortes de barba acumulados en el cabezal de la afeitadora, es posible que el sensor de afeitado no reaccione y no cambie el sonido de funcionamiento. No se trata de un fallo.

- El aparato puede no funcionar cuando la temperatura ambiente sea de aproximadamente 5 °C o menos.
- Es posible que el sensor de afeitado no responda en función del tipo y la cantidad del gel de afeitado. Esto es normal.
- Para evitar un mal funcionamiento, coloque los dedos en el apoyo correspondiente mientras utiliza la afeitadora.



## Funcionamiento e indicador de bloqueo del interruptor

### ► Bloquear el interruptor de encendido

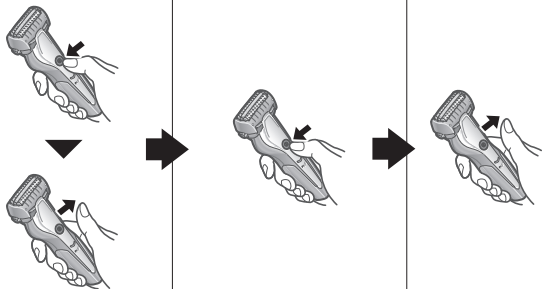
1. Pulse  una vez luego suéltelo.
  - La afeitadora empezará a funcionar.
2. Pulse  durante más de 2 segundos.
  - El indicador luminoso de bloqueo del interruptor () se iluminará durante 5 segundos y se apagará.
  - La afeitadora dejará de funcionar.
3. Suelte .



### ► Desbloquear el interruptor de encendido

1. Pulse  durante más de 2 segundos.
  - El indicador luminoso de bloqueo del interruptor () se apagará.
2. En el momento en que la afeitadora empiece a funcionar, suelte .

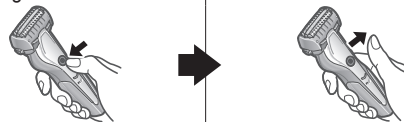

- El interruptor de encendido no se puede desbloquear cuando la afeitadora está acoplada en la base de carga y la misma está encendida.
- El interruptor de encendido se bloquea cuando el indicador luminoso de bloqueo del interruptor () parpadea durante 5 segundos y la afeitadora no funciona incluso con el interruptor de encendido pulsado.

## Limpieza de la afeitadora

Recomendamos limpiar la afeitadora después de cada uso.

1. Apague la afeitadora y desconecte el adaptador de CA.
2. Aplique jabón de manos y un poco de agua en la lámina exterior [ ①].
  - Cierre el cierre de limpieza.
3. Encienda la afeitadora.



Dependiendo del nivel de suciedad, la afeitadora puede limpiarse de dos formas.

Para eliminar poca suciedad

4. Deslice el cierre de limpieza [A4] hasta que se oiga un clic.



5. Limpie la sección de la lámina exterior [A13] con agua corriente.

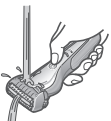

6. Apague la afeitadora.  
• Enjuague con agua y agite varias veces para eliminar el agua.

Para eliminar una gran cantidad de suciedad

4. Apague la afeitadora tras 10 – 20 segundos.  
5. Retire la sección de la lámina exterior [A13] y encienda la afeitadora.

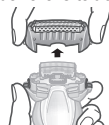

6. Limpie la afeitadora y la sección de la lámina exterior [A13] con agua corriente.

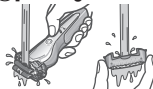

- Enjuague con agua y agite varias veces para eliminar el agua.

7. Limpie las gotas de agua con un paño seco.

8. Seque completamente la sección de la lámina exterior, la afeitadora [A13] y el cortapatillas.

- Deje que la afeitadora se seque a la sombra, evite la luz solar directa y luego aplíquelo aceite.

9. Lubrique la afeitadora.

Suavizará el movimiento de la cuchilla y permitirá un afeitado agradable.

1. Aplique una gota de aceite en cada lámina exterior.
2. Levante el cortapatillas y aplique una gota de aceite.
3. Encienda la afeitadora y déjela funcionando por aproximadamente 5 segundos.
4. Apague la afeitadora y limpie el exceso de aceite de la lámina exterior con un paño suave.

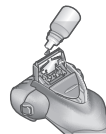

#### ► Notas

- No utilice detergentes de cocina o baño distintos del jabón de manos.  
De lo contrario, podría provocar un funcionamiento incorrecto.
- No utilice disolventes, bencina, alcohol, etc.  
De lo contrario, puede producirse un fallo de funcionamiento o las piezas pueden agrietarse o decolorarse.  
Limpie con agua jabonosa diluida.
- Tenga cuidado de no golpear el cuerpo principal en el lavamanos o con cualquier otro objeto mientras está vaciando el agua. De lo contrario, podrían producirse problemas de funcionamiento.

## Limpieza con la escobilla

Quite la sección de la lámina exterior y las cuchillas internas.  
(Consulte esta página.)

### ► Limpiar con la escobilla larga

Limpie la sección de la lámina exterior [A13], la lámina exterior [A1], el cuerpo de la afeitadora [A] y el cortapatillas [A11] utilizando la escobilla larga.

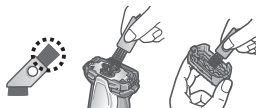

### ► Limpiar con la escobilla corta

- Limpie las cuchillas internas [A10] con la escobilla corta moviéndola en la dirección indicada en la figura.
- No mueva el cepillo corto perpendicularmente contra las cuchillas ya que podría dañar las hojas interiores y afectar su afilado.



## Sustitución de la lámina exterior y las cuchillas internas

lámina exterior	una vez al año
cuchillas internas	una vez cada dos años

### ► Cómo retirar la sección de la lámina exterior

Pulse los botones de liberación del marco de la lámina [A3] y levante la sección de la lámina exterior [A13] hacia arriba.

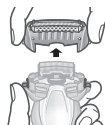

► **Cómo colocar la sección de la lámina exterior**  
Tras girar la superficie de la entrada de agua hacia la parte frontal, acople firmemente la sección de la lámina exterior [A13] a la afeitadora, asegurándose de oír un clic.

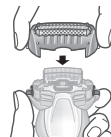

### ► Sustitución de la lámina exterior

1. Pulse los botones de liberación de la lámina exterior [A14] y tire de la lámina exterior [A1] hacia abajo.
2. Alinee la superficie de la entrada de agua y la marca de la lámina exterior del sistema (Δ) y acóplela firmemente.
  - No ejerza una presión excesiva sobre los botones de liberación de la lámina exterior. De lo contrario, podría doblar la lámina exterior e impediría que el marco de la lámina se acoplara completamente.

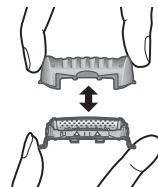

### ► Sustitución de las cuchillas internas

1. Retire las cuchillas internas [A10] de una en una.
2. Introduzca las cuchillas internas una a una.

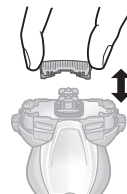

### ► Nota

No tire el marco de la lámina.

## Preguntas frecuentes

Pregunta	Respuesta
¿La batería se deteriorará si no se utiliza durante un periodo de tiempo prolongado?	▶ La batería se deteriorará si no se utiliza durante más de 6 meses; asegúrese de realizar una carga completa una vez cada 6 meses, como mínimo.
¿Puedo cargar la afeitadora después de cada uso?	▶ La batería es de iones de litio, por lo que cargarla después de cada uso no tendrá efecto en su duración.
¿Por qué se desconecta el adaptador después del uso?	▶ Cargar la batería durante más de 1 hora no afectará al rendimiento de la batería, pero desconecte el adaptador por seguridad y para ahorrar energía.
¿Qué componentes contiene el aceite específico?	▶ El componente del aceite es parafina líquida.

## Solución de problemas

Lleve a cabo las acciones que se indican a continuación. Si los problemas persisten, póngase en contacto con el establecimiento en el que adquirió la unidad o con un servicio técnico autorizado por Panasonic para su reparación.

Problema	Acción
El interruptor de encendido no se enciende.	▶ Desbloquee el bloqueo del interruptor. (Consulte la página 114.)
El sensor de afeitado no responde.	▶ Dependiendo del grosor de la barba o de la cantidad de recortes de barba acumulados en el cabezal de la afeitadora, es posible que el sensor de afeitado no reaccione y no cambie el sonido de funcionamiento. No se trata de un fallo.
	▶ Es posible que el sensor de afeitado no responda en función del tipo y la cantidad del gel de afeitado. Esto es normal.
	▶ El sensor de afeitado puede no responder cuando la capacidad de la batería es baja. Si esto sucediera, recargue la afeitadora.
	▶ Aplique aceite. (Consulte la página 115.)
	▶ El sensor de afeitado puede no responder si las cuchillas no disponen de suficiente aceite.

Problema	Acción
El sensor de afeitado responde incluso cuando la afeitadora no está en contacto con la piel.	<ul style="list-style-type: none"> <li>▶ Elimine los recortes de la barba de la afeitadora.</li> <li>▶ Cuando la afeitadora esté extremadamente sucia, retire el marco de la lámina y lávelo con agua. (Consulte la página 115.)</li> <li>▶ Sustituya la lámina exterior y/o las cuchillas internas.</li> <li>▶ Vida útil estimada de la lámina exterior y las cuchillas internas: Lámina exterior: Aproximadamente 1 año Cuchillas internas: Aproximadamente 2 años</li> </ul>
No es posible cargar la afeitadora.	<ul style="list-style-type: none"> <li>▶ La temperatura de carga recomendada es de entre 10 °C y 35 °C. Si se carga a una temperatura distinta, la afeitadora podría requerir más tiempo para cargarse o no cargarse.</li> </ul>
El tiempo de funcionamiento es breve, incluso después de la carga.	<ul style="list-style-type: none"> <li>▶ Aplique aceite.</li> <li>▶ Cuando el número de operaciones por carga empiece a disminuir, la batería estará aproximándose al final de su vida útil.</li> </ul>

Problema	Acción
La afeitadora no funciona después de cargarla.	<ul style="list-style-type: none"> <li>▶ Utilice el aparato con una temperatura ambiente de aproximadamente 5 °C o superior.</li> <li>▶ La batería ha alcanzado el final de su vida útil.</li> <li>▶ La afeitadora no funcionará con el adaptador de CA conectado. Utilice la afeitadora después de haberla cargado suficientemente y haber desconectado el adaptador de CA.</li> </ul>
El sonido de funcionamiento varía durante el afeitado.	<ul style="list-style-type: none"> <li>▶ El sensor de afeitado funciona. El sonido varía en función del grosor de la barba.</li> </ul>
Emite un sonido fuerte.	<ul style="list-style-type: none"> <li>▶ Aplique aceite.</li> <li>▶ Las cuchillas no se moverán suavemente si carecen de aceite, y necesitarán más energía.</li> <li>▶ Es posible que la afeitadora emita un ruido fuerte debido al motor lineal. Esto no representa un problema.</li> <li>▶ Confirme que las cuchillas están correctamente colocadas.</li> <li>▶ Limpie la lámina exterior con la escobilla.</li> </ul>
El olor es cada vez más fuerte.	<ul style="list-style-type: none"> <li>▶ Esto puede mejorarse limpiando la afeitadora después de cada afeitado.</li> </ul>

Problema	Acción
La afeitadora no puede limpiarse correctamente incluso tras verter agua desde la entrada de agua.	<ul style="list-style-type: none"> <li>▶ Cuando la afeitadora esté muy sucia, utilice la escobilla de limpieza en primer lugar, para eliminar los recortes de la barba. O bien retire el marco de la lámina y lávelo con agua. (Consulte la página 115.)</li> </ul>
Los pelos recortados vuelan en todas las direcciones.	<ul style="list-style-type: none"> <li>▶ Esto puede mejorarse limpiando la afeitadora después de cada afeitado. Limpie las cuchillas internas con la escobilla cuando los recortes de la barba queden adheridos a estas.</li> <li>▶ Confirme que el cierre de limpieza está cerrado firmemente.</li> </ul>
La lámina exterior se calienta.	<ul style="list-style-type: none"> <li>▶ Aplique aceite.</li> <li>▶ Sustituya la lámina exterior si está dañada o deformada. (Consulte la página 116.)</li> </ul>
No obtiene un afeitado tan apurado como antes.	<ul style="list-style-type: none"> <li>▶ Aplique aceite.</li> <li>▶ Esto puede mejorarse limpiando la afeitadora después de cada afeitado. Sustituya la lámina exterior y/o las cuchillas internas. Vida útil estimada de la lámina exterior y las cuchillas internas: <ul style="list-style-type: none"> <li>▶ Lámina exterior: Aproximadamente 1 año</li> <li>▶ Cuchillas internas: Aproximadamente 2 años</li> </ul> </li> </ul>

## Servicio

### Contacto

Visite el sitio Web de Panasonic, <http://www.panasonic.com>, o póngase en contacto con un centro de servicios autorizado (la dirección de contacto está en el folleto de garantía paneuropea) si necesita información o si la afeitadora o el cable de alimentación resultan dañados.

### Piezas de repuesto

Las piezas de repuesto están disponibles en su distribuidor o en el Centro de Servicio.

Partes de repuesto para el modelo ES-ST3N	Lámina exterior y cuchillas internas del sistema	WES9013
	Lámina exterior	WES9087
	Cuchillas internas	WES9068

### Vida de la batería

La vida útil de la batería es de 3 años. La batería de esta afeitadora no está diseñada para que los consumidores la sustituyan. Reemplace la batería en un centro de servicio técnico autorizado.

## Para protección ambiental y reciclaje de materiales

Esta afeitadora contiene una batería de iones de litio.  
Por favor asegúrese de que la batería sea desechada en algún lugar oficialmente designado, si es que existe alguno en su país.

### Eliminación de Aparatos Viejos y de Pilas y Baterías Solamente para la Unión Europea y países con sistemas de reciclado



Estos símbolos en los productos, su embalaje o en los documentos que los acompañen significan que los productos eléctricos y electrónicos y pilas y baterías usadas no deben mezclarse con los residuos domésticos. Para el adecuado tratamiento, recuperación y reciclaje de los productos viejos y pilas y baterías usadas lívelos a los puntos de recogida de acuerdo con su legislación nacional.

Si los elimina correctamente ayudará a preservar valuosos recursos y evitará potenciales efectos negativos sobre la salud de las personas y sobre el medio ambiente.

Para más información sobre la recogida u reciclaje, por favor contacte con su ayuntamiento.

Puede haber sanciones por una incorrecta eliminación de este residuo, de acuerdo con la legislación nacional.



### Nota para el símbolo de pilas y baterías (símbolo debajo)

Este símbolo puede usarse en combinación con el símbolo químico. En este caso, cumple con los requisitos de la Directiva del producto químico indicado.

## Eliminación de la batería recargable interna

### Retire la batería recargable interna antes de deshacerse de la afeitadora.

Por favor asegúrese de que la batería sea desechada en un lugar oficialmente designado, si existe alguno.

Esta figura solo debe utilizarse al desechar la afeitadora, no para repararla. Si usted desmonta la afeitadora, dejará de ser resistente al agua, lo que puede ocasionar un funcionamiento incorrecto.

- Retire la afeitadora de la base de carga.
- Pulse el interruptor de encendido para encender el aparato y déjelo encendido hasta que la batería este completamente descargada.
- Lleve a cabo los pasos ① a ⑥ y levante la batería, después retírela.
- Evite que se produzca un cortocircuito en los terminales positivo y negativo de la batería extraída y aisle los terminales colocando cinta adhesiva sobre los mismos.

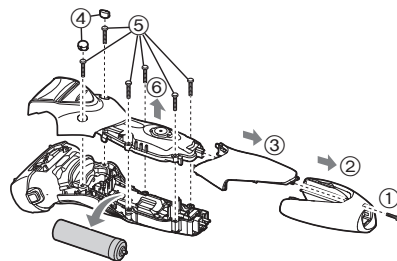



## Especificaciones

Fuente de alimentación	Anote el número de placa que se encuentra en el adaptador de CA. (Conversión de voltaje automática)
Voltaje del motor	3,6 V $\overline{=}$
Tiempo de carga	Aproximadamente 1 hora
Ruido Acústico Aéreo	en el modo de afeitado: 61 (dB (A) ref 1 pW) en el modo de recortado: 65 (dB (A) ref 1 pW)

Este producto está destinado solamente para su uso doméstico.

GB

D

F

I

NL

E

DK

P

N

S

FIN

PL

CZ

SK

H

RO

TR



# Panasonic

Brugsanvisning

Genopladelig barbermaskine (til husholdningsbrug)

Modelnummer ES-ST3N

## Indhold

<b>Sikkerhedsforanstaltninger .....</b>	<b>126</b>	Rengøring af barbermaskinen.....	134
Tilsluttet brug.....	129	OSS .....	136
Identifikation af dele.....	130	Fejlfinding .....	137
Inden brug.....	130	Service.....	139
Opladning af barbermaskinen.....	131	For miljømæssig beskyttelse og genbrug af materialer.....	139
Anvendelse af barbermaskinen .....	132	Specifikationer.....	140
Betjening og visning af kontaktlåsen ...	133		

Tak fordi du valgte dette Panasonic-produkt.

Læs venligst alle instruktioner inden brug, og opbevar denne brugsanvisning på et sikkert sted.

## Advarsel

- Dette apparat kan anvendes af børn i alderen fra 8 år og opefter samt af personer med reducerede fysiske, sensoriske eller mentale evner eller manglende erfaring og viden, såfremt de har fået vejledning eller instruktioner i, hvordan de skal bruge apparatet på en sikker måde og forstår de farer, der kan opstå. Børn må ikke lege med apparatet. Rengøring og brugervedligeholdelse må ikke foretages af børn uden opsyn.
- Elledningen kan ikke udskiftes. Hvis ledningen er beskadiget, skal AC-adaptoren kasseres.

- Denne Våd/Tør-barbermaskine kan bruges til våd barbering med barberskum eller til tør barbering. Du kan benytte denne vandtætte barbermaskine under bruseren og rengøre den med vand. Det følgende symbol betyder, at barbermaskinen er egnet til at bruge i brusebadet/badet.



- Brug ikke andet end den medfølgende AC-adaptor og opladeenhed til noget formål. Desuden må AC-adaptoren og opladeenheden ikke anvendes til andre produkter. (Se side 130.)
- Det følgende symbol angiver, at der kræves en specifik aftagelig strømforsyning for at slutte det elektriske apparat til el-nettet. Strømforsyningens typereference er markeret i nærheden af symbolet.



## Sikkerhedsforanstaltninger

For at reducere risikoen for personskade, tab af menneskeliv, elektrisk stød, brand og tingskade skal følgende sikkerhedsforanstaltninger altid overholdes.

### Symbolforklaring

Følgende symboler anvendes til at klassificere og beskrive fareniveauet samt graden af person- eller tingskade, der kan forekomme, hvis betegnelsen tilsidesættes, og der forekommer forkert anvendelse.



## FARE

Angiver en potentiel fare, der vil resultere i alvorlig tilskadekomst eller dødsfald.



## ADVARSEL

Angiver en potentiel fare, der kan resultere i alvorlig tilskadekomst eller dødsfald.



## FORSIGTIG

Angiver en fare, der kan resultere i mindre tilskadekomst eller tingskade.

Følgende symboler anvendes til at klassificere og beskrive typen af anvisninger, der skal overholdes.



Dette symbol bruges til at advare brugere om en bestemt anvendelsesmetode, der ikke må udføres.



Dette symbol bruges til at advare brugere om en bestemt fremgangsmåde, der skal overholdes for at bruge apparatet på sikker vis.



## ADVARSEL

### ► Dette produkt

Denne barbermaskine har et indbygget genopladeligt batteri. Må ikke kastes på ild, udsættes for varme, eller oplades, bruges eller efterlades i omgivelser med høje temperaturer.



- Dette kan det resultere i overophedning, antændelse eller eksplosion.

### Produktet må ikke ændres eller repareres.



- Dette kan resultere i brand, elektrisk stød eller personskade. Kontakt et autoriseret servicecenter for at få foretaget reparationer (udskiftning af batteri, m.m.).



### Produktet må aldrig skilles ad, på nær ved bortskaffelse.

- Dette kan resultere i brand, elektrisk stød eller personskade.

### ► I tilfælde af en uregelmæssighed eller funktionsfejl Afbryd omgående enhver anvendelse og tag adaptoren fra, hvis der forekommer en uregelmæssighed eller fejl.

- Undladelse heraf kan resultere i brand, elektrisk stød eller personskade.

#### <Tilfælde af uregelmæssighed eller fejl>



• Hovedkomponenten, opladeenheden, adaptoren eller ledningen er deform eller unormalt varm.

• Hovedkomponenten, opladeenheden, adaptoren eller ledningen lugter brændt.

• Der forekommer en unormal lyd ved anvendelse eller opladning af hovedkomponenten, opladeenheden, adaptoren eller ledningen.

- Anmod omgående om eftersyn eller reparation hos et autoriseret servicecenter.

# ADVARSEL

## ► Strømforsyning

 Adaptoren må aldrig sættes i stikkontakten eller tages ud med våde hænder.

- Dette kan resultere i elektrisk stød eller personskade.

AC-adaptoren og opladeenheden må ikke nedsænkes i vand eller vaskes med vand.

Anbring ikke AC-adaptoren eller opladeenheden over eller i nærheden af en vask eller et badekar, der er fyldt med vand.

 Benyt aldrig apparatet, hvis AC-adaptoren er beskadiget, eller hvis strømstikket sidder løst i stikkontakten.

Elledningen må ikke beskadiges eller ændres, ej heller bøjes, trækkes eller snoes med kraft. Ydermere må ledningen ikke klemmes eller ligge under noget tungt.

- Dette kan resultere i elektrisk stød eller brand som følge af kortslutning.

Produktet må ikke anvendes på nogen måde der overstiger den angivne kapacitet for stikkontakten eller ledningsnettet.

 - Hvis den angivne kapacitet overskrides ved at der tilsluttes for mange stik til én kontakt, kan det forårsage brand som følge af overophedning.

Sørg altid for, at apparatet anvendes med en elektrisk strømkilde, der passer til den normerede spænding, som er angivet på AC-adaptoren.

Sæt adaptoren til apparatet helt i.

- Undladelse heraf kan resultere i brand eller elektrisk stød.

Tag stikket til AC-adaptoren ud af stikkontakten, når du rengør barbermaskinen med vand.

 - Undladelse heraf kan resultere i elektrisk stød eller personskade.

Rengør regelmæssigt strømstikket, barbermaskinestikket og opladeenheden for at forhindre støvansamling.

 - Undladelse heraf kan resultere i brand som følge af isoleringsfejl forårsaget af fugt.

## ► Forhindring af ulykker

Må ikke opbevares inden for rækkevidde af børn eller babyer. Lad ikke børn bruge produktet.

 - Dele og tilbehør må ikke kommes i munden, da dette kan medføre ulykke eller skade.

Hvis olien indtages ved et uheld, skal man ikke forsøge at fremprovokere opkastning, men drikke en stor mængde vand og opsøge en læge.

 Hvis olien kommer i kontakt med øjnene, skal man straks skylle dem omhyggeligt med rindende vand og opsøge en læge.

- Efterfølges disse instruktioner ikke, kan det medføre fysiske problemer.

# FORSIGTIG

## ► Beskyttelse af huden

Læg ikke for stort tryk på systemets ydre kappe mod din læbe eller andre dele af ansigtet.

 Systemets ydre kappe må ikke anvendes på bumser eller skadet hud.

Rør ikke ved bladdelen (metaldelen) af det indre blad.

- Gøres dette, kan det resultere i skader på huden eller hånden.

## **FORSIGTIG**

Undlad at trykke på systemets ydre kappe med kraft. Undlad også at røre ved systemets ydre kappe med fingrene eller neglene under brug.

 **Brug ikke dette produkt til hår på hovedet eller nogen anden del af kroppen.**

- Dette kan resultere i skader på huden eller reducere levetiden for systemets ydre kappe.

 **Kontrollér før brug, at systemets ydre kappe ikke har revner eller er deformet.**

- Undladelse af dette kan medføre skader på huden.

**Sørg for, at anbringe holderen på barbermaskinen, når den transporteres eller opbevares.**

- Undladelse heraf kan resultere i skader på huden eller reducere levetiden for systemets ydre kappe.

### ► **Bemærk følgende forholdsregler**

**Elledningen må ikke vikles rundt om adaptoren ved opbevaring.**

 - Dette kan forårsage, at ledningen afbryder ved belastning, og kan resultere i brand som følge af kortslutning.

**Lad ikke metalgenstande eller affald sidde på strømstikket, barbermaskinestikket eller opladestikket.**

 - Dette kan resultere i elektrisk stød eller brand som følge af kortslutning.

**Tag ikke adaptoren eller barbermaskinestikket ud af kontakten ved at trække i ledningen.**

 - Dette kan resultere i elektrisk stød eller personskade.

 **Del ikke din barbermaskine med din familie eller andre personer.**

- Gøres dette, kan det resultere i infektion eller betændelse.

 **Må ikke tabes eller stødes imod andre genstande.**

- Gøres dette, kan det resultere i personskade.

 **Tag adaptoren ud af stikkontakten, når den ikke oplader.**

- Undladelse heraf kan forårsage elektrisk stød eller brand på grund af overgang som følge af isoleringsforringelse.

## **Varetagelse af det udtagne batteri ved bortskaffelse**

### **FARE**

Det genopladelige batteri må kun benyttes til denne barbermaskine. Brug ikke batteriet til andre produkter.

**Oplad ikke batteriet, efter det er blevet fjernet fra produktet.**

• **Må ikke brændes eller udsættes for varme.**

• **Batteriet må ikke udsættes for vold, ej heller adskilles, ændres eller gennemhulles med et søm.**

• **Lad ikke de positive og negative poler på batteriet få kontakt med hinanden ved brug af metalgenstande.**

 • **Opbevar ikke batteriet sammen med metalliske smykker, som f.eks. hårnåle.**

• **Du må ikke bruge eller efterlade batteriet, hvor det kan blive udsat for høje temperaturer, såsom i direkte sollys eller i nærheden af andre varmekilder.**

• **Fjern aldrig røret.**

- Dette kan det resultere i overophedning, antændelse eller eksplosion.





## ADVARSEL

- Efter det genopladelige batteri er taget ud, må det ikke opbevares inden for børn og spædbørns rækkevidde.**
- Batteriet vil skade kroppen, hvis det sluges ved et uheld. Hvis dette sker, skal en læge kontaktes med det samme.

**Hvis batteriet lækker væske, må du ikke røre det med dine bare hænder.**

- Batteriets væske kan medføre blindhed, hvis det kommer i kontakt med dine øjne.
- Gnid ikke dine øjne. Vask omgående med rent vand, og kontakt en læge.
- Batteriets væske kan forårsage betændelse eller skade, hvis det kommer i kontakt med huden eller tøjet.
- Vask det omhyggeligt af med rent vand, og kontakt en læge.

## Tilsigtet brug

- Forkæl dig selv med våde skumbarberinger mindst tre gange om ugen og mærk forskellen. Det kræver lidt tid at vænne sig til din Panasonic Våd/Tør-barbermaskine, da din hud og dit skæg behøver ca. en måned til at vænne sig til en ny barberingsmetode.
- Lad ikke systemets ydre kappe komme i kontakt med hårde genstande.  
Gøres dette kan det medføre skade på bladene, da de er meget tynde og lette at deformere.
- Tør ikke hovedenheden med en hårtørrer eller en varmeblæser.  
Gøres dette kan det resultere i funktionsfejl eller deformation af delene.
- Udsæt ikke barbermaskinen med kapperammen afmonteret for direkte sollys.  
Gøres dette kan det svække det vandtætte gummi og dermed forringes den vandtætte funktion, hvilket resulterer i funktionsfejl.
- Opbevar barbermaskinen på et sted med lav luftfugtighed efter brug.  
Undladelse heraf kan resultere i funktionsfejl på grund af kondensation eller rust.
- Hold de indre blade isatte. Hvis kun ét af de indre blade er isat, kan barbermaskinen blive beskadiget.
- Ved rengøring af barbermaskinen med vand må der ikke bruges saltvand eller varmt vand. Læg ikke barbermaskinen i blød i vand i længere tid.

## Identifikation af dele

### A Hoveddel

- ① Systemets ydre kappe
- ② Kapperamme
- ③ Frigørelsesknapper for kapperamme
- ④ Rengøringsklap
- ⑤ Fingerstøtte
- ⑥ Afbryderkontakt  
For at slukke og tænde for barbermaskinen og for at låse og låse op for afbryderkontakten.
- ⑦ Låseindikator (  )
- ⑧ Batteristatuslampe (  )
- ⑨ Udstyrsstikkontakt
- ⑩ Indre blade
- ⑪ Trimmer
- ⑫ Trimmerhåndtag
- ⑬ Ydre kappe-sektion
- ⑭ Frigørelsesknapper for systemets ydre kappe
- ⑮ Vandindtag

### B AC-adaptor (RE7-87)

- ⑯ Adaptor
- ⑰ Strømsstik
- ⑱ Ledning
- ⑲ Barbermaskinestik

### C Opladeenhed (RC9-86)

- ⑳ Opladestik
- ㉑ Stikket på holderen

### Tilbehør

### D Holder

### E Rengøringsbørste

### F Olie

### G Brugsanvisning

### H Garantibevis

## Inden brug

### ► Brug af holderen

Barbermaskinen kan holdes lodret. Ved transport af barbermaskinen kan du bruge holderen til at beskytte den ydre folie.

- Ved transport af barbermaskinen skal du sørge for at fjerne hårrester, før du sætter den i holderen.



### ► Påsætning af holderen

Påsæt holderen som illustreret.

- Med fremspringet (a) vendt mod fronten sættes holderen ordentligt fast på barbermaskinen, så den passer med barbermaskinehovedets retning, indtil der høres et klik.

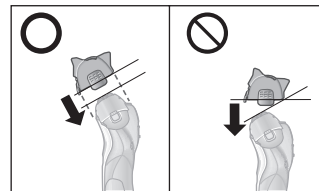
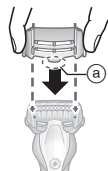

### ► Fjernelse af holderen

Fjern holderen, mens du trykker ned på begge sider.



# Opladning af barbermaskinen

- Sluk barbermaskinen.
- Påsæt holderen uden at ridse systemets ydre kappe.
- Tør eventuelle vanddråber af udstyrstikkontakten og opladeenheden.

## 1 Sæt barbermaskinestikket [B19] i barbermaskinen.

## 2 Sæt adaptoren [B16] i en stikkontakt.

- Opladningen er komplet efter ca. 1 time.
- Opladningstiden kan variere afhængig af opladningskapacitet.

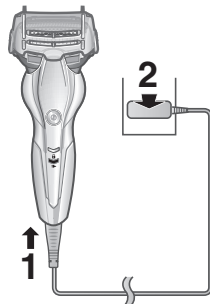

## 3 Frakobl adaptoren, når opladningen er fuldført.

- Det påvirker ikke batteriets ydeevne, hvis det oplades i mere end 1 time.

### Bemærk!

Du kan ikke anvende barbermaskinen under opladning.

### Under opladning



Batteristatuslampen (→) lyser rødt.

### Efter gennemført opladning



Batteristatuslampen (→) slukker.

### Unormal opladning



Batteristatuslampen (→) blinker to gange hvert sekund.

- Efter opladningen er fuldført, vil indstilling af afbryderkontakten på ON med barbermaskinen sat i stikkontakten få batteristatuslampen (→) til at lyse op og derefter slukke efter 5 sekunder. Dette viser, at barbermaskinen er fuldt opladet.
- Når barbermaskinen oplades første gang, eller når den ikke har været brugt i over 6 måneder, skifter opladningstiden muligvis, eller batteristatuslampen (→) lyser muligvis ikke i nogle få minutter. Den vil lyse på et tidspunkt, hvis tilsluttet.
- Den anbefalede omgivelsestemperatur til opladning er 10 °C – 35 °C. Under ekstremt lave eller høje temperaturer kan det tage længere tid at oplade, eller batteriet vil muligvis ikke oplade ordentligt. Batteristatuslampen (→) blinker to gange hvert sekund, når der er et problem med opladningen. Oplad barbermaskinen i den anbefalede omgivelsestemperatur.
- Barbermaskinen kan bruges i cirka 2 uger med en fuld opladning. (Baseret på én 3-minutters tørbarbering pr. dag) Antallet af brugsdage afhænger af følgende forhold.
  - Skæggets tykkelse
  - Tryk, der påføres huden
  - Omgivelsestemperatur
  - Brugen af vådbarbering
- Hvis du hører støj fra radioen eller andre kilder under brug af barbermaskinen, skal du bruge barbermaskinen et andet sted.

### Opladning med opladeenheden

1. Sæt barbermaskinestikket i opladeenheden.
2. Anbring barbermaskinen i opladeenheden.
3. Sæt adaptoren i en stikkontakt.

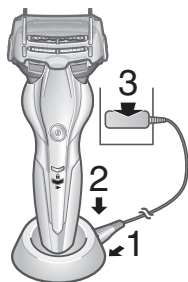

### Anvendelse af barbermaskinen

#### 1 Tryk på og barbér.

- Der kan ikke tændes for strømmen, når låseindikatoren () blinker, da afbryderkontakten er låst. Tryk på afbryderkontakten i mere end 2 sekunder for at låse op. (Se siderne 133 og 134.)



### Tips til bedre barbering

Hold hele systemets ydre kappe vinkelret mod huden og barbér ved at lade barbermaskinen glide langsomt over ansigtet mod skægretningen.

- Skægget under hagen og på struben barberes lettest ved at strække huden ud, så skægget står op.
- Undgå beskadigelse af systemets ydre kappe ved ikke kun at barbere med en del af kappen mod huden.

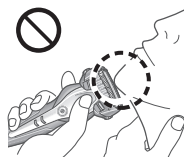



Du kan også holde barbermaskinen, som du holder en kuglepen.



#### 2 Tryk på , når du er færdig.

Når batterikapaciteten er lav

Batteristatuslampen () blinker én gang hvert sekund, når barbermaskinen bruges.

- Du kan barbere dig 2 til 3 gange, efter batteristatuslampen () blinker (Dette vil variere afhængig af brug).



### ► Brug af trimmeren

Skub trimmerhåndtaget op. Placer den i en ret vinkel mod huden og bevæg den nedad for at trimme dine bakkenbarter.

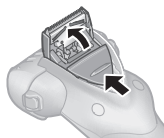

### ► Tips til optimal brug

Hold trimmerkanten vinkelret mod huden og kør nedad.

Trimning af bakkenbarter

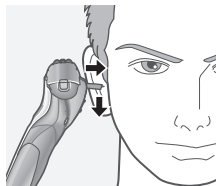

Forbarbering af langt skæg



### ► Noter

- “Barberingssensoren”, der automatisk justerer effekten afhængigt af skægtykkelse, går i aktion. Barbermaskinen anvender høj effekt på områder med kraftig skægvækst og lavere effekt på områder, hvor skægvæksten er sparsom, således at påvirkning af huden mindses.
- Kontrollér, at rengøringsklappen er lukket, før du begynder barberingen.
- Vask hoveddelen med vand og påfør olie på systemets ydre kappe efter vådbarberingen.
- Afhængigt af skæggets tykkelse eller mængden af skæggræster i barberhovedet reagerer barberingssensoren muligvis ikke, og driftslyden ændres muligvis ikke. Dette er ikke unormalt.
- Apparatet fungerer muligvis ikke i omgivelsestemperaturer på mindre end cirka 5 °C.

- Barberingssensoren reagerer muligvis ikke afhængigt af typen og mængden af barbergel, men dette er normalt.
- Placér fingrene på fingerstøtten under brug af barbermaskinen. Derved undgår du fejlbetjening.

## Betjening og visning af kontaktlåsen

### ► Låsning af afbryderkontakten

1. Tryk én gang på  og slip så.

- Barbermaskinen er i gang.



2. Tryk på  i mindst 2 sekunder.

- Låseindikatorlampen () lyser op i 5 sekunder og slukker så.
- Barbermaskinen stopper.



3. Slip .



## ► Oplåsning af afbryderkontakten

1. Tryk på  i mindst 2 sekunder.

- Låseindikatoren () vil slukke.



2. Når barbermaskinen starter, skal du slippe .



- Der kan ikke låses op for afbryderkontakten, når barbermaskinen sidder i opladeenheden, og opladeenheden er tændt.
- Afbryderkontakten er låst, når låseindikatoren () blinker i 5 sekunder og barbermaskinen ikke kan betjenes, selvom der trykkes på afbryderkontakten.

## Rengøring af barbermaskinen

Vi anbefaler rengøring af barbermaskinen efter hver brug.

1. Sluk barbermaskinen og fjern AC-adaptoren.
2. Kom håndsæbe og vand på systemets ydre kappe .
- Luk rengøringsklappen.
3. Tænd for barbermaskinen.





Barbermaskinen kan rengøres på to forskellige måder, afhængigt af mængden af snavs.

### For at fjerne let snavs

4. Skub til rengøringsklappen  , indtil den klikker.



5. Rengør den ydre kappe-sektion   med rindende vand.

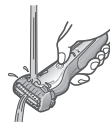



6. Sluk barbermaskinen.



- Skyl med vand, og ryst op og ned flere gange for at fjerne vandet.

### Sådan fjerner du meget snavs

4. Sluk for barbermaskinen efter 10 – 20 sekunder.

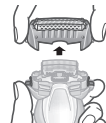
5. Fjern den ydre kappe-sektion   og tænd for barbermaskinen.



6. Rengør barbermaskinen og den ydre kappe-sektion   under rindende vand.



- Skyl med vand, og ryst op og ned flere gange for at fjerne vandet.

7. Tør eventuelle vanddråber af med en tør klud.

8. Tør den ydre kappe-sektion, barbermaskinen og trimmeren [A11] til de er helt tørre.

- Lad barbermaskinen tørre i skyggen, undgå direkte sollys og tilfød dernæst olie.

9. Smør barbermaskinen.

Derved fortsætter bladene med at glide let, så en vedvarende behagelig barbering opnås.

1. Kom en dråbe olie på hver af systemets ydre kapper.
2. Hæv trimmeren, og kom en dråbe olie på.
3. Tænd for barbermaskinen, og lad den køre i ca. fem sekunder.
4. Sluk for barbermaskinen, og tør evt. overskydende olie på systemets ydre kappe af med en blød klud.

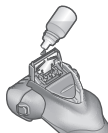

## Rengøring med børsten

Fjern den ydre kappe-sektion og de indre blade.  
(Se denne side.)

### ► Rengøring med den lange børste

Rengør den ydre kappe-sektion [A13], systemets ydre kappe [A1], barbermaskinens krop [A] og trimmeren [A11] med den lange børste.

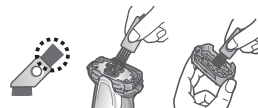

### ► Rengøring med den korte børste

- Rengør de indre blade [A10] med den korte børste ved at bevæge den i den viste retning.
- Bevæg ikke den korte børste vinkelret mod bladene, da dette vil beskadige de indre blade og nedsætte deres skarphed.



## Udskiftning af dens ydre kappe og de indre blade

systemets ydre kappe	en gang om året
indre blade	en gang hvert andet år

### ► Fjern den ydre kappe-sektion

Tryk på frigørelsesknapperne til kapperammen [A3] og løft den ydre kappe-sektion [A13] opad.

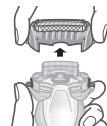

### ► Noter

- Brug ikke rengøringsmiddel til køkken eller badeværelse bortset fra håndsæbe.  
Gøres dette, kan det resultere i funktionsfejl.
- Tør ikke barbermaskinen af med fortynder, rensebenzin, alkohol mv.  
Gøres dette, kan det resultere i funktionsfejl eller revner eller misfarvning af delene.  
Tør af med mildt sæbevand.
- Pas på ikke at banke hoveddelen mod vasken eller andre genstande, når du ryster vandet af den. Sker det, kan det resultere i funktionsfejl.

### ► Påsæt den ydre kappe-sektion

Efter vandindtagets overflade er vendt med ydersiden opad, sættes det ydre kappe-afsnit [A13] på barbermaskinen, indtil det klikker.

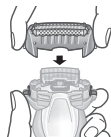

### ► Udskiftning af systemets ydre folie

1. Tryk på frigørelsesknapperne til systemets ydre kappe [A14] og træk systemets ydre kappe [A1] nedad.
2. Juster vandindtagets overflade, så den passer med systemets ydre kappe-mærke (Δ), og påsæt sikkert.
  - Tryk ikke for hårdt på frigørelsesknapperne for systemets ydre kappe. Dette kan bøje systemets ydre kappe, så det ikke er muligt at påsætte kapperammen.

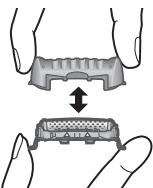

### ► Udskiftning af de indre blade

1. Fjern de indre blade [A10] et ad gangen.
2. Isæt de indre blade et ad gangen.

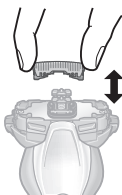

### ► Bemærk!

Smid ikke kapperammen ud.

## OSS

### Spørgsmål

Vil batteriet blive forringet, hvis det ikke bruges i længere tid?

Kan jeg oplade barbermaskinen efter hver brug?

Hvorfor skal adaptoren frakobles efter brug?

Hvad består den dedikerede olie af?

### Svar

► Batteriet vil blive forringet, hvis det ikke bruges i over 6 måneder, så sørg for, at oplade det mindst en gang hver 6. måned.

► Batteriet er et litium-ion, så opladning efter hver brug har ingen effekt på batteriets levetid.

► Det påvirker ikke batteriets ydeevne, hvis det oplades i mere end 1 time, men kobl adaptoren fra af sikkerhedshensyn og for at spare energi.

► Olien består af flydende paraffin.



## Fejlfinding

Udfør følgende handlinger.

Hvis problemerne stadig ikke kan løses, skal du kontakte den butik, hvor du købte enheden eller et autoriseret Panasonic-servicecenter, angående reparation.

Problem	Handling
Afbryderkontakten tænder ikke for barbermaskinen.	<ul style="list-style-type: none"> <li>▶ Lås op for afbryderkontakten. (Se side 134.)</li> </ul>
Barberingssensoren reagerer ikke.	<ul style="list-style-type: none"> <li>▶ Afhængigt af skæggets tykkelse eller mængden af skægrester i barberhovedet reagerer barberingssensoren muligvis ikke, og driftslyden ændres muligvis ikke. Dette er ikke unormalt.</li> </ul>
	<ul style="list-style-type: none"> <li>▶ Barberingssensoren reagerer muligvis ikke afhængigt af typen og mængden af barbergel, men dette er normalt.</li> </ul>
	<ul style="list-style-type: none"> <li>▶ Barberingssensoren reagerer muligvis ikke, når den resterende batterikapacitet er lav. Hvis dette sker, skal barbermaskinen oplades.</li> </ul>
	<ul style="list-style-type: none"> <li>▶ Påfør olie. (Se side 135.)</li> <li>▶ Barberingssensoren reagerer muligvis ikke, hvis der ikke er nok olie på bladene.</li> </ul>

Problem	Handling
Barberingssensoren reagerer, selvom barbermaskinen ikke er i kontakt med huden.	<ul style="list-style-type: none"> <li>▶ Fjern skæghårene fra barbermaskinen.</li> <li>▶ Når barbermaskinen er meget snavset, skal du fjerne kapperammen og vaske den med vand. (Se side 134.)</li> </ul>
	<ul style="list-style-type: none"> <li>▶ Udskift systemets ydre kappe og/eller de indre blade.</li> <li>▶ Forventet levetid for systemets ydre kappe og de indre blade:               <ul style="list-style-type: none"> <li>Systemets ydre kappe: Ca. 1 år</li> <li>Indre blade: Ca. 2 år</li> </ul> </li> </ul>
Barbermaskinen kan ikke oplades.	<ul style="list-style-type: none"> <li>▶ Den anbefalede temperatur for opladning er 10 °C – 35 °C. Hvis der oplades ved en anden temperatur end den anbefalede temperatur, kan det tage længere tid at oplade barbermaskinen, eller den vil muligvis slet ikke oplade.</li> </ul>
Barbermaskinen fungerer kun i kort tid selv efter opladning.	<ul style="list-style-type: none"> <li>▶ Påfør olie.</li> <li>▶ Når barbermaskinen begynder at fungere i kortere og kortere tid efter hver opladning, er batteriet ved at være slidt op.</li> </ul>

Problem	Handling
Barbermaskinen fungerer ikke, selv efter opladning.	<ul style="list-style-type: none"> <li>▶ Brug apparatet i omgivelsestemperaturer på cirka 5 °C eller højere.</li> <li>▶ Batteriet er slidt op.</li> </ul> <p>Barbermaskinen fungerer ikke, hvis AC-adaptoren er tilsluttet. Brug barbermaskinen, når den er blevet tilstrækkeligt opladet, og AC-adaptoren er frakoblet.</p>
Driftlyden ændres under barberingen.	<p>Barberingssensoren er i funktion.</p> <ul style="list-style-type: none"> <li>▶ Lyden ændres afhængigt af skæggets tykkelse.</li> </ul>
Laver en høj lyd.	<p>Påfør olie.</p> <ul style="list-style-type: none"> <li>▶ Bladene bevæger sig ikke jævnt, når der ingen olie er på dem, hvorved maskinen bruger mere strøm.</li> </ul> <p>Barbermaskinen laver en gennemtrængende lyd på grund af det lineære motordrev. Dette udgør ikke et problem.</p> <ul style="list-style-type: none"> <li>▶ Kontrollér, at bladene er korrekt fastgjort.</li> <li>▶ Rengør systemets ydre kappe med en børste.</li> </ul>
Lugten bliver kraftigere.	<ul style="list-style-type: none"> <li>▶ Dette kan afhjælpes ved at rengøre efter hver barbering.</li> </ul>

Problem	Handling
Barbermaskinen kan ikke rengøres ordentligt, selv efter der hældes vand fra vandindtaget.	<ul style="list-style-type: none"> <li>▶ Når barbermaskinen er meget beskidt, skal du først bruge rengøringsbørsten til at fjerne skæghår. Du kan også fjerne kapperammen og vaske med vand. (Se side 134.)</li> </ul>
Klipet hår flyver over det hele.	<p>Dette kan afhjælpes ved at rengøre efter hver barbering.</p> <ul style="list-style-type: none"> <li>▶ Rengør de indre blade med børsten, når hårrester klæber fast på de indre blade.</li> <li>▶ Kontrollér, at rengøringsklappen er helt lukket.</li> <li>▶ Påfør olie.</li> </ul>
Systemets ydre kappe bliver varm.	<ul style="list-style-type: none"> <li>▶ Udskift systemets ydre kappe, hvis den bliver beskadiget eller deformeret. (Se side 136.)</li> <li>▶ Påfør olie.</li> <li>▶ Dette kan afhjælpes ved at rengøre efter hver barbering.</li> </ul>
Du får ikke en lige så tæt barbering som før.	<ul style="list-style-type: none"> <li>▶ Udskift systemets ydre kappe og/eller de indre blade. Forventet levetid for systemets ydre kappe og de indre blade: Systemets ydre kappe: Ca. 1 år Indre blade: Ca. 2 år</li> </ul>

## Service

### Kontakt

Besøg venligst Panasonics website <http://www.panasonic.com> eller kontakt et autoriseret servicecenter (du kan finde kontaktdresserne i det fælleseuropæiske garantihæfte.), hvis du behøver oplysninger, eller hvis barbermaskinen eller ledningen bliver beskadiget.

### Reservedele

Reservedele kan købes hos din forhandler eller servicecenter.

Reservedele til ES-ST3N	Ydre kappe og de indre blade	WES9013
	Systemets ydre kappe	WES9087
	Indre blade	WES9068

### Batteri-levetid

Levetiden for batteriet er 3 år. Batteriet i denne barbermaskine er ikke beregnet til at blive udskiftet af forbrugeren. Få batteriet udskiftet hos et autoriseret servicecenter.

## For miljømæssig beskyttelse og genbrug af materialer

Denne shaver indeholder et Lithium-ion batteri. Sørg for, at batteriet bortskaffes på en officiel genbrugsstation, hvis der findes en sådan i dit land.

### Indsamling af elektronikskrot og brugte batterier Kun for Den Europæiske Union og lande med retursystemer



Disse symboler på produkter, emballage og/eller ledsagedokumenter betyder, at brugte elektriske og elektroniske produkter og batterier ikke må blandes med almindeligt husholdningsaffald.

For korrekt behandling, indsamling og genbrug af gamle produkter og batterier, skal du tage dem til indsamlingssteder i overensstemmelse med den nationale lovgivning.

Ved at skaffe sig af med dem på korrekt vis hjælper du med til at spare værdifulde ressourcer og forhindre eventuelle negative påvirkninger af menneskers sundhed og miljøet.

Ønsker du mere udførlig information om indsamling og genbrug skal du kontakte din kommune. Usagkyndig bortskaffelse af elektronikskrot og batterier kan eventuelt udløse bødeforlæggelse.

### Information om batterisymbol (eksempler nedenfor)

Dette symbol kan anvendes sammen med et kemisk symbol. I så fald opfylder det kravene for det direktiv, som er blevet fastlagt for det pågældende kemikalie.



## Bortskaffelse af det indbyggede genopladelige batteri

### Tag det indbyggede genopladelige batteri ud, inden barbermaskinen kasseres.

Sørg venligst for, at batteriet indleveres på et sted, der er officielt beregnet til dette formål, hvis der findes et sådant.

Denne illustration må kun anvendes ved bortskaffelse af barbermaskinen og må ikke bruges til at reparere den. Hvis du selv skiller barbermaskinen ad, vil den ikke længere være vandtæt, hvilket kan medføre funktionsfejl.

- Fjern barbermaskinen fra opladningsholderen.
- Tænd for apparatet ved at trykke på afbryderknappen, og lad det være tændt, indtil batteriet er helt afladet.
- Udfør trin ① til ⑥, løft batteriet og fjern det derefter.
- Sørg for, at du ikke kortlutter de positive og negative terminaler på batteriet, og isoler terminalerne ved at vikle tape omkring dem.

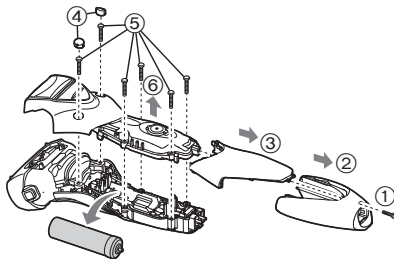

## Specifikationer

Strømkilde	Se navnepladen på AC-adaptoren. (Automatisk spændingskonvertering)
Motorspænding	3,6 V $\text{---}$
Opladningstid	Ca. 1 time
Luftbåren akustisk støj	under barbering: 61 (dB (A) re 1 pW) under trimning: 65 (dB (A) re 1 pW)

Dette produkt er kun beregnet til privat brug.

## Índice

<b>Precauções de segurança.....</b>	<b>144</b>	<b>Limpeza do aparelho de barbear .....</b>	<b>153</b>
<b>Utilização prevista .....</b>	<b>148</b>	<b>Perguntas mais frequentes .....</b>	<b>155</b>
<b>Identificação das peças .....</b>	<b>148</b>	<b>Resolução de problemas .....</b>	<b>156</b>
<b>Antes de usar.....</b>	<b>149</b>	<b>Assistência.....</b>	<b>158</b>
<b>Carregar o aparelho de barbear .....</b>	<b>149</b>	<b>Para proteção ambiental e reciclagem dos materiais .....</b>	<b>159</b>
<b>Utilização do aparelho de barbear .....</b>	<b>151</b>	<b>Especificações.....</b>	<b>160</b>
<b>Funcionamento e visualização do bloqueio do interruptor.....</b>	<b>152</b>		

Obrigado por adquirir este produto Panasonic.

Antes de utilizar este aparelho, leia estas instruções completamente e guarde-as para futuras consultas.

## **Aviso**

- Este aparelho pode ser utilizado por crianças a partir dos 8 anos e pessoas com capacidades físicas, sensoriais ou mentais reduzidas ou sem experiência e conhecimento de utilização, caso tenham recebido supervisão ou instruções relativas à utilização segura do aparelho e compreendam os perigos envolvidos. As crianças não devem brincar com o aparelho. A limpeza e manutenção não devem ser realizadas por crianças sem supervisão.
- O cabo de alimentação não pode ser substituído. Se o cabo estiver danificado, deve deitar fora o transformador de CA.

- Este aparelho de barbear molhado/seco pode ser usado para um barbear molhado com espuma de barbear ou para um barbear a seco. Pode usar este aparelho de barbear, à prova de água, no duche e lavá-lo em água. O símbolo seguinte significa que o aparelho é adequado para utilização no banho ou no duche.



- Não utilize qualquer outro dispositivo além do transformador de CA e da base de carregamento incluídos para qualquer efeito. Além disso, não utilize qualquer outro dispositivo com o transformador de CA e a base de carregamento. (Veja a pág. 148.)
- O símbolo seguinte significa que é necessária uma fonte de alimentação amovível específica para ligar o aparelho à corrente elétrica. A referência do tipo de fonte de alimentação está indicada junto do símbolo.



## Precauções de segurança

Para reduzir o risco de ferimentos, morte, choque elétrico, incêndio e danos materiais, respeite sempre as precauções de segurança apresentadas em seguida.

### Explicação dos símbolos

Os símbolos seguintes são utilizados para classificar e descrever o nível de perigo, ferimentos e danos materiais causados quando as instruções não são respeitadas e o aparelho é utilizado incorretamente.



## PERIGO

Indica um perigo potencial que resultará em ferimentos graves ou morte.



## ADVERTÊNCIA

Indica um perigo potencial que poderá resultar em ferimentos graves ou morte.



## CUIDADO

Indica um perigo que poderá resultar em ferimentos menores ou danos materiais.

Os símbolos seguintes são utilizados para classificar e descrever o tipo de instruções a respeitar.



Este símbolo alerta os utilizadores para um procedimento de funcionamento específico que não deve ser realizado.



Este símbolo alerta os utilizadores para um procedimento de funcionamento específico que tem de ser seguido para utilizar o aparelho em segurança.



## ADVERTÊNCIA

### ► Este produto

**Este aparelho de barbear tem uma bateria recarregável incorporada. Não a lance no fogo, não aplique calor, nem a carregue, use ou deixe num ambiente com uma temperatura elevada.**

- Caso contrário, poderá ocorrer sobreaquecimento, ignição ou explosão.



**Não modifique nem repare o aparelho pelos seus próprios meios.**

- Caso contrário, poderá ocorrer um incêndio, choque elétrico ou ferimentos.

Contacte um centro de assistência autorizado para reparar o aparelho (substituição da bateria, etc.).



**Nunca desmonte o aparelho, exceto quando proceder à sua eliminação.**

- Caso contrário, poderá ocorrer um incêndio, choque elétrico ou ferimentos.







# ADVERTÊNCIA

## ► Em caso de uma anormalidade ou falha

Pare imediatamente de utilizar o aparelho e remova o transformador se ocorrer uma anormalidade ou falha.

- Se não o fizer, poderá ocorrer um incêndio, um choque elétrico ou ferimentos.

<Casos de anormalidade ou falha>

- A unidade principal, a base de carregamento, o transformador ou o cabo está deformado ou anormalmente quente.
  - A unidade principal, a base de carregamento, o transformador ou o cabo cheira a queimado.
  - É emitido um som anormal durante a utilização ou carregamento da unidade principal a partir da base de carregamento, do transformador ou do cabo.
- Solicite imediatamente a inspeção ou reparação num centro de assistência autorizado.



## ► Alimentação elétrica



Não ligue nem desligue o transformador da tomada elétrica com uma mão molhada.

- Caso contrário, poderá ocorrer um choque elétrico ou ferimentos.

Não mergulhe o transformador de CA e a base de carregamento em água nem os lave com água. Não coloque o transformador de CA e a base de carregamento por cima ou próximo de um lavatório ou de uma banheira com água.



Nunca utilize o aparelho se o transformador de CA estiver danificado ou se a ficha de alimentação encaixar com folga na tomada elétrica.

Não danifique, não modifique nem dobre, puxe ou torça com força o cabo. Além disso, não coloque nada pesado em cima do cabo nem o comprima.

- Caso contrário, poderá ocorrer um choque elétrico ou incêndio devido a um curto-circuito.

Não utilize o aparelho de forma que exceda a potência nominal da tomada elétrica ou da instalação elétrica.



- Exceder a potência nominal ao ligar demasiadas fichas à tomada elétrica poderá causar um incêndio devido a sobreaquecimento.

Certifique-se sempre de que o aparelho é utilizado numa fonte de alimentação que corresponda à tensão nominal indicada no transformador de CA.



Insira completamente o transformador.

- Se não o fizer, poderá ocorrer um incêndio ou choque elétrico.



Desligue o transformador de CA quando lavar o aparelho de barbear.

- Se não o fizer, poderá ocorrer um choque elétrico ou ferimentos.

Limpe periodicamente a ficha de alimentação, a ficha do aparelho e a base de carregamento para impedir a acumulação de pó.



- Se não o fizer, poderá ocorrer um incêndio devido a uma falha de isolamento causada por humidade.



## ADVERTÊNCIA

### ► Prevenção de acidentes

Não coloque o aparelho ao alcance de crianças ou bebês.



**Não os deixe utilizar o aparelho.**

- Colocar peças ou acessórios na boca pode causar um acidente ou ferimentos.

**Se for ingerido óleo acidentalmente, não provoque o vômito. Beba uma grande quantidade de água e contacte um médico.**



**Se óleo entrar em contacto com os olhos, lave de imediato e abundantemente com água corrente e consulte um médico.**

- O incumprimento destas instruções pode resultar em problemas físicos.



## CUIDADO

### ► Proteção da pele

Não utilize força excessiva ao aplicar a lâmina exterior do sistema contra o lábio ou outras zonas da cara.

Não aplique a lâmina exterior do sistema diretamente sobre manchas ou feridas na pele.



**Não toque na secção da lâmina (secção metálica) da folha metálica interior.**

- Caso contrário, poderão ocorrer ferimentos na pele ou nas mãos.

Não exerça pressão excessiva na lâmina exterior do sistema. Além disso, não toque na lâmina exterior do sistema com os dedos ou unhas quando estiver em utilização.



**Não utilize este aparelho para o cabelo nem em qualquer outra parte do corpo.**

- Se o fizer, poderá causar ferimentos na pele ou reduzir a vida útil da lâmina exterior do sistema.



**Verifique se a lâmina exterior do sistema tem fissuras ou deformações antes de a utilizar.**

- Se não o fizer, poderão ocorrer ferimentos na pele.

**Coloque o suporte de transporte no aparelho de barbear quando tiver de a transportar ou pretender arrumá-la.**



- Se não o fizer, poderá causar ferimentos na pele ou reduzir a vida útil da lâmina exterior do sistema.

### ► Precauções a ter em conta

**Não enrole o cabo à volta do transformador quando o arrumar.**



- Caso contrário, o fio no cabo poderá partir-se com a carga e ocorrer um incêndio devido a um curto-circuito.

**Não permita que objetos de metal ou lixo se colem à ficha de alimentação, à ficha do aparelho ou à ficha de carregamento.**



- Caso contrário, poderá ocorrer um choque elétrico ou incêndio devido a um curto-circuito.

**Não desligue o transformador ou a ficha do aparelho agarrando no cabo.**



- Caso contrário, poderá ocorrer um choque elétrico ou ferimentos.

**O aparelho de barbear não deve ser usado por familiares ou outras pessoas.**



- Tal poderia provocar uma infeção e/ou uma inflamação.



## CUIDADO



Não deixe cair o aparelho e evite que bata contra outros objetos.

- Caso contrário, poderão ocorrer ferimentos.



**Desligue o transformador da tomada elétrica quando não estiver a carregar.**

- Se não o fizer, poderá ocorrer um choque elétrico ou incêndio devido à fuga elétrica resultante da deterioração do isolamento.

## Manuseamento da bateria ao dispor do produto



## PERIGO

A bateria recarregável destina-se a ser utilizada apenas com este aparelho. Não use a bateria com outros aparelhos. Não carregue a bateria depois de esta ter sido retirada do aparelho.

- Não deite a bateria para o fogo nem a aqueça.
  - Não bata, não desmonte, não modifique nem perfure com um prego.
  - Evite que os terminais positivo e negativo da bateria entrem em contacto através de objetos metálicos.
  - Não guarde a bateria juntamente com peças metálicas, tais como ganchos de cabelo.
  - Não utilize nem deixe a bateria em locais onde fique exposta a altas temperaturas, tais como sob a luz direta do sol ou próximos de outras fontes de calor.
  - Nunca retire o revestimento do tubo.
- Caso contrário, poderá ocorrer sobreaquecimento, ignição ou explosão.



## ADVERTÊNCIA



Depois de retirar a bateria recarregável, mantenha-a fora do alcance de crianças e bebés.

- A bateria irá prejudicar o organismo se for ingerida acidentalmente.

Se isso acontecer, consulte imediatamente um médico.

**Se ocorrer uma fuga do líquido da bateria, não toque na bateria com as mãos desprotegidas.**

- O líquido da bateria poderá provocar cegueira se entrar em contacto com os olhos.

- Não esfregue os olhos. Lave imediatamente com água limpa e consulte um médico.

- O líquido da bateria poderá provocar inflamação ou ferimentos se entrar em contacto com a pele ou vestuário.



Lave abundantemente com água limpa e consulte um médico.

## Utilização prevista

- Barbeie-se com espuma durante pelo menos três semanas e note a diferença. É necessário algum tempo para se habituar ao aparelho de barbear Panasonic molhado/seco porque a sua pele e barba precisam de cerca de um mês para se ajustarem a qualquer novo método de barbear.
- Não permita que a lâmina exterior do sistema entre em contacto com objetos sólidos.  
Caso contrário, as lâminas poderão ficar danificadas, pois são muito finas e deformam-se facilmente.
- Não seque a unidade principal utilizando um secador ou um aquecedor com ventilador.  
Caso contrário, poderá ocorrer uma falha ou a deformação das peças.
- Não deixe o aparelho de barbear com a estrutura da lâmina desmontada em locais onde fique exposto à luz direta do sol.  
Caso contrário, a borracha à prova de água poderá deteriorar-se, diminuindo a qualidade da função à prova de água e podendo provocar uma falha.
- Após a utilização, guarde o aparelho de barbear num local com pouca humidade.  
Se não o fizer, poderá provocar uma falha devido a condensação ou ferrugem.
- Mantenha as duas lâminas interiores introduzidas. Se estiver introduzida apenas uma das lâminas interiores, o aparelho de barbear poderá ficar danificado.
- Se limpar o aparelho de barbear com água, não use água salgada nem água quente. Não mergulhe o aparelho de barbear em água durante muito tempo.

## Identificação das peças

### A Corpo principal

- ① Lâmina exterior do sistema
- ② Estrutura da lâmina
- ③ Botões de libertação da estrutura da lâmina
- ④ Fecho de limpeza
- ⑤ Apoio do dedo
- ⑥ Interruptor de funcionamento  
Para ligar e desligar a máquina de barbear e também para bloquear e desbloquear o interruptor de funcionamento.
- ⑦ Luz de bloqueio do interruptor (  )
- ⑧ Luz de indicação de carregamento (  )
- ⑨ Tomada do aparelho
- ⑩ Lâminas interiores
- ⑪ Aparador
- ⑫ Punho do aparador
- ⑬ Parte externa
- ⑭ Botões de libertação da lâmina exterior do sistema
- ⑮ Entrada de água

### B Transformador de CA (RE7-87)

- ⑯ Transformador
- ⑰ Ficha de alimentação
- ⑱ Cabo
- ⑲ Ficha do aparelho

### C Base de carregamento (RC9-86)

- ⑳ Ficha de carregamento
- ㉑ Tomada da base

### Acessórios

### D Suporte de transporte

### E Pincel de limpeza

### F Óleo

### G Instruções de Funcionamento

### H Cartão de Garantia

## Antes de usar

### ► Utilizar o suporte de transporte

A máquina de barbear pode ser guardada verticalmente. Ao transportar a máquina de barbear, pode utilizar o suporte de transporte para proteger a lâmina exterior.

- Ao transportar a máquina de barbear, não se esqueça de limpar eventuais pelos cortados antes de fixar o suporte de transporte.



### ► Fixar o suporte de transporte

Fixe o suporte de transporte conforme ilustrado.

- Com a saliência (Ⓐ) voltada para a frente, encaixe firmemente o suporte de transporte na máquina de barbear, alinhados com a orientação da cabeça da máquina, até encaixar.

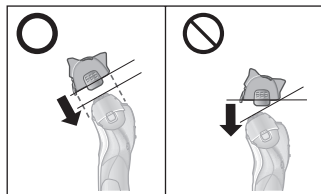
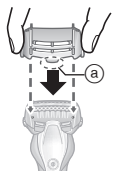

### ► Remover o suporte de transporte

Para remover o suporte de transporte, pressione de ambos os lados.



## Carregar o aparelho de barbear

- Desligue o aparelho de barbear.
- Encaixe o suporte de transporte de forma a não arranhar a lâmina exterior do sistema.
- Limpe quaisquer gotas de água da tomada do aparelho e da base de carregamento.

**1** Introduza a ficha do aparelho [B19] no aparelho de barbear.

**2** Ligue o transformador [B16] a uma tomada elétrica.

- O carregamento está concluído após aproximadamente 1 hora. O tempo de carregamento poderá depender da capacidade de carga.

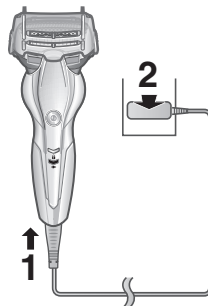



**3** Desligue o transformador quando o carregamento estiver concluído.

- Carregar a bateria durante mais de 1 hora não irá afetar a eficácia da bateria.

### Nota

Não pode usar o aparelho de barbear enquanto este estiver a carregar a bateria.

<p>Durante o carregamento</p>  <p>A luz de indicação de carregamento (➔) acende a vermelho.</p>	<p>Após completar o carregamento</p>  <p>A luz de indicação de carregamento (➔) apaga-se.</p>	<p>Carregamento anormal</p>  <p>A luz de indicação de carregamento (➔) irá piscar duas vezes a cada segundo.</p>
--	--	---

- Se, após o carregamento estar concluído, LIGAR o interruptor de funcionamento com o aparelho de barbear ligado à corrente, a luz de indicação de carregamento (➔) irá acender-se e, em seguida, apagar-se-á ao fim de 5 segundos. Isto significa que o aparelho de barbear está totalmente carregado.
- Quando carrega o aparelho de barbear pela primeira vez, ou quando não o usa há mais de 6 meses, o tempo de carregamento pode mudar ou a luz de indicação de carregamento (➔) pode não se acender durante alguns minutos. A luz acabará por acender-se se mantiver o aparelho em carregamento.
- A temperatura ambiente recomendada para o carregamento é de 10 °C – 35 °C. Poderá demorar mais tempo a carregar a bateria ou esta poderá não ser carregada corretamente se estiver sujeita a temperaturas extremamente elevadas ou baixas. A luz de indicação de carregamento (➔) irá piscar duas vezes a cada segundo quando ocorrer um problema com o carregamento. Carregue a máquina de barbear no intervalo de temperatura ambiente recomendado.

- O aparelho de barbear pode ser utilizado durante, aproximadamente, 2 semanas se a bateria estiver completamente carregada. (Com base numa utilização diária de 3 minutos para um barbear a seco) O número de dias de utilização varia em função das seguintes condições:
  - Espessura da barba
  - Pressão aplicada sobre a pele
  - Temperatura ambiente
  - Utilização do corte a húmido
- Se existir ruído de rádio ou de outra fonte enquanto utiliza o aparelho de barbear, desloque-se para outro local para usar o aparelho.

### Carregar com a base de carregamento

1. Insira a ficha do aparelho na base de carregamento.
2. Coloque o aparelho de barbear na base de carregamento.
3. Ligue o transformador a uma tomada elétrica.

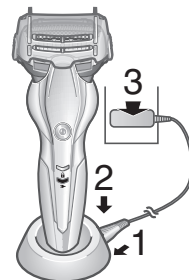

## Utilização do aparelho de barbear

### 1 Prima e barbeie.

- Não é possível ligar o aparelho quando a luz de bloqueio do interruptor () está intermitente, pois o interruptor de funcionamento está bloqueado. Prima o interruptor de funcionamento durante mais de 2 segundos para o desbloquear. (Ver páginas 152 e 153.)



### Dicas para um melhor barbear

Aplique toda a lâmina exterior do sistema perpendicularmente sobre a pele e barbeie deslizando lentamente o aparelho de barbear sobre o rosto, contrariamente ao poro da barba.

- A barba por baixo do queixo e à volta do pescoço pode ser melhor barbeada esticando a pele, para que a barba fique em pé.

- Para evitar danos na lâmina exterior do sistema, não utilize apenas uma parte da lâmina exterior do sistema.

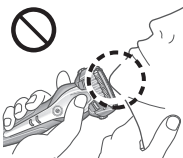



Também pode segurar na máquina de barbear utilizando uma caneta.



## 2 Quando terminar, prima .

Quando a carga da bateria for baixa

A luz de indicação de carregamento () pisca uma vez a cada segundo quando está a utilizar a máquina de barbear.

- Pode barbear 2 a 3 vezes depois de a luz de indicação de carregamento () piscar (isto dependerá da utilização).

### ► Utilização do aparador

Deslize o punho do aparador para cima. Coloque em ângulo reto em relação à pele e desloque para baixo para aparar as suas patilhas.

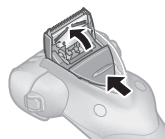

### ► Dicas para uma melhor utilização

Aplique a extremidade do aparador perpendicularmente à pele e mova para baixo.

Aparar patilhas

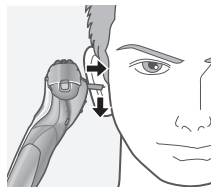

Barbeie previamente as barbas compridas

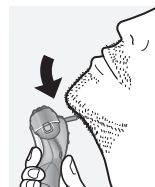

### ► Notas

- Funcionará o “sensor de barbear”, que ajusta automaticamente a potência, em função do tamanho da barba. Irá barbear com elevada potência as zonas em que a barba é mais espessa, reduzindo a potência nas zonas em que a barba é fina, para reduzir a pressão na pele.
- Antes do barbear, verifique se o fecho de limpeza está fechado.
- Após o corte a húmido, lave o corpo principal com água e aplique óleo na lâmina exterior do sistema.
- Consoante a espessura da barba ou da quantidade de pelos cortados existentes na cabeça do aparelho de barbear, o sensor de barbear pode não responder e o som de funcionamento pode não mudar. Esta situação não é anómala.
- O aparelho poderá não funcionar em ambientes com uma temperatura inferior a cerca de 5 °C.
- O sensor de barbear pode não responder em função do tipo e quantidade do gel de barbear. Esta situação é normal.
- Para evitar um manuseamento errado, coloque os dedos no apoio do dedo enquanto usar o aparelho de barbear.

## Funcionamento e visualização do bloqueio do interruptor

### ► Bloquear o interruptor de funcionamento



1. Prima uma vez  e, em seguida, solte-o.
2. Prima  durante mais de 2 segundos.
3. Liberte .

- O aparelho de barbear começa a funcionar.







## ▶ Desbloquear o interruptor de funcionamento

1. Prima  durante mais de 2 segundos.
  - A luz de bloqueio do interruptor () irá apagar-se.



2. Assim que o aparelho de barbear começar a funcionar, solte o .



- Não é possível desbloquear o interruptor de funcionamento quando a máquina de barbear está posicionada na base de carregamento e esta está ligada.
- O interruptor de funcionamento está bloqueado quando a luz de bloqueio do interruptor () pisca durante 5 segundos e a máquina de barbear não funciona mesmo que prima o interruptor de funcionamento.

## Limpeza do aparelho de barbear

Recomendamos que limpe o aparelho de barbear após cada utilização.

1. Desligue o aparelho de barbear e desligue do transformador de CA.
2. Aplique sabonete e água à lâmina exterior do sistema [**A**1].
  - Feche o fecho de limpeza.
3. Ligue o aparelho de barbear.



Existem duas formas de limpar a máquina de barbear, dependendo do nível de sujidade existente.

### Para remover sujidade ligeira

4. Deslize o fecho de limpeza [**A**4] até ouvir um estalido.



5. Limpe a parte externa [**A**13] com água corrente.

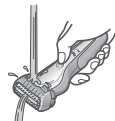

6. Desligue o aparelho de barbear.

- Lave-a com água e agite-a várias vezes para cima e para baixo para remover a água.

### Para remover sujidade abundante

4. Desligue a máquina de barbear após 10 – 20 segundos.
5. Remova a parte externa [**A**13] e ligue a máquina de barbear.

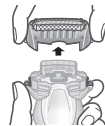

6. Limpe a máquina de barbear e a parte externa [**A**13] com água corrente.



- Lave-a com água e agite-a várias vezes para cima e para baixo para remover a água.

7. Limpe quaisquer gotas de água com um pano seco.

8. Seque completamente a parte externa, o aparelho de barbear e o aparador [A11].

- Deixe o aparelho de barbear secar à sombra, evitando a luz do sol direta e de seguida aplique óleo.



9. Lubrifique o aparelho de barbear.

Assim será mantido o movimento suave da lâmina e um barbear confortável.

1. Aplique uma gota de óleo na lâmina exterior do sistema.
2. Levante o aparador e aplique uma gota de óleo.
3. Ligue o aparelho de barbear e faça-o funcionar durante aproximadamente cinco segundos.
4. Desligue o aparelho de barbear e limpe qualquer excesso de óleo na lâmina exterior do sistema com um pano macio.

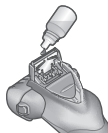

#### ► Notas

- Não utilize nenhum detergente de cozinha ou casa de banho à exceção de sabão para as mãos. Caso contrário, poderá ocorrer uma falha.
- Não limpe com diluentes, benzina, álcool, etc. Caso contrário, poderá ocorrer uma falha, quebra ou descoloração das peças. Limpe com água e sabão dissolvido.
- Tenha cuidado para não bater com o corpo principal no lavatório ou em qualquer outro objeto enquanto secar a água. Caso contrário, pode causar uma avaria.

## Limpeza com o pincel

Retire a parte externa e as lâminas interiores.  
(Ver esta página.)

### ► Limpar com o pincel comprido

Limpe a parte externa [A13], a lâmina exterior do sistema [A1], o corpo do aparelho de barbear [A] e o aparador [A11], utilizando o pincel comprido.



### ► Limpar com o pincel curto

- Limpe as lâminas interiores [A10] utilizando o pincel curto deslocando-o na direção apresentada.
- Não mova o pincel curto na direção perpendicular às lâminas, pois poderá danificar e tornar as lâminas interiores rombas.



## Substituição da lâmina exterior do sistema e das lâminas interiores

lâmina exterior do sistema	uma vez por ano
lâminas interiores	uma vez de 2 em 2 anos

### ► Remover a parte externa

Prima os botões de libertação da estrutura da lâmina [A3] e levante a parte externa [A13].

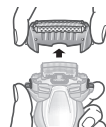

### ► Fixar a parte externa

Depois de virar a superfície da entrada de água para a frente, fixe firmemente a parte externa [A13] à máquina de barbear até ouvir um estalido.

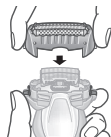

### ► Substituição da lâmina exterior do sistema

1. Prima os botões de libertação da lâmina exterior do sistema [A14] e puxe para baixo a lâmina exterior do sistema [A1].
2. Alinhe a superfície da entrada de água com a marca da lâmina exterior do sistema (Δ) e fixe firmemente.
  - Não prima os botões de libertação da lâmina exterior do sistema com força excessiva. Caso contrário, a lâmina exterior do sistema poderá ficar dobrada e não será possível encaixá-la completamente na estrutura da lâmina.

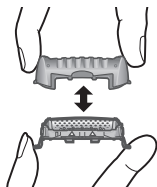

### ► Substituição das lâminas interiores

1. Remova as lâminas interiores [A10], uma de cada vez.
2. Introduza as lâminas interiores, uma de cada vez.

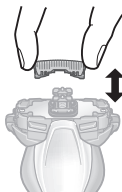

### ► Nota

Não deite fora a estrutura da lâmina.

## Perguntas mais frequentes

Pergunta	Resposta
A bateria irá deteriorar-se se não for utilizada durante um longo período de tempo?	► Se a bateria não for utilizada durante mais de 6 meses, irá deteriorar-se, pelo que deve carregá-la completamente pelo menos uma vez a cada 6 meses.
Posso carregar o aparelho de barbear após cada utilização?	► A bateria utilizada é uma bateria de íões de lítio, pelo que um carregamento após cada utilização não terá efeitos negativos na vida útil da bateria.
Por que deve ser o transformador desligado após cada utilização?	► Carregar a bateria durante mais de 1 hora não afetará a eficácia da mesma, mas desligue o transformador por questões de segurança e poupança de energia.
Qual é o componente do óleo especificado?	► O componente do óleo é parafina líquida.

## Resolução de problemas

Efetue as ações indicadas em seguida.

Se mesmo assim não conseguir resolver os problemas, contacte a loja onde adquiriu a unidade ou um centro de assistência autorizado pela Panasonic para reparação.

Problema	Ação
O interruptor de funcionamento não se acende.	▶ Liberte o bloqueio do interruptor. (Veja a pág. 153.)
O sensor de barbear não responde.	▶ Consoante a espessura da barba ou da quantidade de pelos cortados existentes na cabeça do aparelho de barbear, o sensor de barbear pode não responder e o som de funcionamento pode não mudar. Esta situação não é anómala.
	▶ O sensor de barbear pode não responder em função do tipo e quantidade do gel de barbear. Esta situação é normal.
	▶ O sensor de barbear pode não responder quando a capacidade restante da bateria for baixa. Se isso acontecer, carregue novamente o aparelho de barbear.
	▶ Aplique óleo. (Veja a pág. 154.) ▶ O sensor de barbear pode não responder se não houver óleo suficiente nas lâminas.

Problema	Ação
O sensor de barbear responde mesmo que a máquina de barbear não esteja em contacto com a pele.	▶ Limpe os pelos de barba cortados da máquina de barbear. ▶ Quando a máquina de barbear estiver demasiado suja, retire a estrutura da lâmina e lave-a com água. (Veja a pág. 153.)
	▶ Substitua a lâmina exterior do sistema e/ou as lâminas interiores. Vida útil prevista da lâmina exterior do sistema e das lâminas interiores: Lâmina exterior do sistema: Aproximadamente 1 ano Lâminas interiores: Aproximadamente 2 anos
Não é possível carregar a máquina de barbear.	▶ A temperatura recomendada para o carregamento é de 10 °C a 35 °C. Se efetuar o carregamento a outra temperatura que não a recomendada, a máquina de barbear poderá demorar mais tempo a carregar ou poderá mesmo não ser carregada.
	▶ Aplique óleo.
O tempo de funcionamento é reduzido mesmo após o carregamento.	▶ Quando o número de operações por carga começa a diminuir, isso significa que a bateria está a chegar ao fim da respetiva vida útil.

Problema	Ação
O aparelho de barbear não funciona, mesmo depois de carregar.	▶ Utilize o aparelho em ambientes com uma temperatura de cerca de 5 °C ou superior.
	▶ A bateria chegou ao fim da respetiva vida útil.
	▶ O aparelho de barbear não funciona com o transformador de CA ligado. ▶ Utilize o aparelho de barbear depois de ter carregado o suficiente e com o transformador de CA desligado.
O som de funcionamento muda durante o barbear.	▶ O sensor de barbear está em funcionamento. O som muda dependendo da espessura da barba.
É emitido um som elevado.	▶ Aplique óleo. As lâminas não terão um movimento suave se não existir óleo nas mesmas, necessitando de mais potência.
	▶ O aparelho de barbear emite um som alto devido ao motor linear. Isso não se trata de um problema.
	▶ Verifique se as lâminas estão corretamente instaladas.
	▶ Limpe a lâmina exterior do sistema com o pincel.
O cheiro está a ficar mais intenso.	▶ Esta situação pode ser melhorada se limpar a máquina de barbear sempre que a utiliza.

Problema	Ação
Não é possível limpar corretamente a máquina de barbear mesmo depois de introduzir água através da entrada de água.	▶ Quando a máquina de barbear estiver muito suja, utilize primeiro o pincel de limpeza para retirar os pelos de barba cortados. Ou retire a estrutura da lâmina e lave com água. (Veja a pág. 153.)
Os pelos cortados espalham-se por todo o lado.	▶ Esta situação pode ser melhorada se limpar a máquina de barbear sempre que a utiliza. ▶ Limpe as lâminas interiores com o pincel quando os pelos cortados aderirem às lâminas. ▶ Certifique-se de que o fecho de limpeza está firmemente fechado.
A lâmina exterior do sistema fica quente.	▶ Aplique óleo. ▶ Substitua a lâmina exterior do sistema se esta estiver danificada ou deformada. (Veja a pág. 155.)

Problema	Ação
Não obtém um barbear tão curto como antes.	▶ Aplique óleo.
	▶ Esta situação pode ser melhorada se limpar a máquina de barbear sempre que a utiliza.
	▶ Substitua a lâmina exterior do sistema e/ou as lâminas interiores. Vida útil prevista da lâmina exterior do sistema e das lâminas interiores: Lâmina exterior do sistema: Aproximadamente 1 ano Lâminas interiores: Aproximadamente 2 anos

## Assistência

### Contactos

Por favor, visite o sítio Web da Panasonic <http://www.panasonic.com>, ou contacte um centro de serviço autorizado (o endereço de contacto encontra-se no folheto de garantia Pan-Europeia), caso precise de informações ou se o aparelho de barbear ou cabo estiverem danificados.

### Peças de reposição

Peças de reposição podem ser obtidas com o seu representante ou em um Centro de serviço.

Peças de reposição para ES-ST3N	Lâminas interiores e exteriores do sistema	WES9013
	Lâmina exterior do sistema	WES9087
	Lâminas interiores	WES9068

### Vida útil da bateria

A vida útil da bateria é de 3 anos. A bateria desta máquina de barbear não deve ser substituída pelo utilizador. Substitua a bateria num centro de assistência autorizado.

## Para proteção ambiental e reciclagem dos materiais

Este aparelho de barbear contém uma bateria de íões de lítio. Certifique-se de que a bateria é eliminada num local designado pelas autoridades, se tal existir no seu país.

### Eliminação de Equipamentos Velhos e Baterias Apenas para a União Europeia e países com sistema de reciclagem



Estes símbolos nos produtos, embalagens, e/ou documentos significam que os produtos elétricos e eletrônicos e as baterias utilizadas não devem ser misturados com os resíduos urbanos.

Para o tratamento apropriado, recuperação e reciclagem de produtos velhos e baterias usadas, solicitamos que os coloque em pontos de recolha próprios, de acordo com a legislação nacional. Eliminando estes produtos corretamente ajudará a poupar recursos valiosos e evitará quaisquer potenciais efeitos negativos na saúde humana e no ambiente.

Para mais informações acerca da recolha e reciclagem, por favor contacte as autoridades locais. De acordo com a legislação nacional podem ser aplicadas multas caso seja feita uma eliminação incorreta destes resíduos.



#### Nota para o símbolo da bateria (símbolo em baixo)

Este símbolo pode ser utilizado em combinação com um símbolo químico. Neste caso deverá proceder em conformidade com o estabelecido na Diretiva referente aos produtos químicos utilizados.

## Eliminar a bateria recarregável incorporada

### Retire a bateria recarregável incorporada antes de deitar fora o aparelho de barbear.

Certifique-se de que a bateria é eliminada num local designado oficialmente para o efeito, se existir um.

Este diagrama deve ser utilizado apenas quando deitar fora a máquina de barbear e nunca para a reparar. Se desmontar a máquina sozinho, esta deixará de ser à prova de água, o que poderá provocar problemas de funcionamento.

- Retire a máquina de barbear da base de carregamento.
- Prima o interruptor de alimentação para ligar o aparelho e mantenha o aparelho ligado até que a bateria esteja completamente descarregada.
- Execute os passos ① a ⑥, levante a bateria e depois retire-a.
- Tenha cuidado para não provocar um curto-circuito nos terminais positivo e negativo da bateria removida e isole os terminais com fita adesiva.

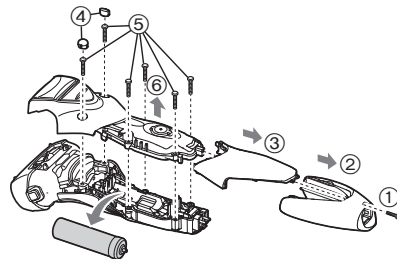

## Especificações

Fonte de alimentação	Veja a placa identificativa no transformador de CA. (Conversão automática de voltagem)
Voltagem do motor	3,6 V 
Tempo de carregamento	Aprox. 1 hora
Ruído acústico aéreo	no modo de barbear: 61 (dB (A) re 1 pW) no modo de cortar patilhas: 65 (dB (A) re 1 pW)

Este produto foi concebido apenas para utilização doméstica.



## Innhold

<b>Sikkerhetsforholdsregler.....</b>	<b>164</b>	<b>Å rengjøre barbermaskinen.....</b>	<b>172</b>
Tiltenkt bruksområde .....	167	Ofte stilte spørsmål.....	174
Identifikasjon av deler.....	168	Problemløsning .....	174
Før bruk.....	168	Service.....	177
Å lade barbermaskinen.....	169	Miljøvern og gjenbruk av materialer.....	177
Å bruke barbermaskinen .....	170	Spesifikasjoner.....	178
Bruk og visning av bryterlåsen.....	171		

Takk for at du har kjøpt dette Panasonic-produktet.

Før du begynner å bruke produktet ber vi deg lese godt igjennom denne informasjonen og ta vare på den for senere bruk.

## Advarsel

- Dette apparatet kan brukes av barn som er 8 år eller eldre og av personer med redusert fysiske, sensoriske eller mentale funksjoner eller manglende erfaring og kunnskap når de får tilsyn og opplæring i bruk av apparatet på en sikker måte og forstår farene. Barn må ikke leke med apparatet. Rengjøring og brukervedlikehold skal ikke utføres av barn uten opplæring.
- Strømkabelen kan ikke erstattes. Hvis kabelen er skadet bør vekselstrømsadapteren kasseres.

- Denne Våt/Tørr barbermaskinen kan brukes til våt barbering med barberskum, eller til tørr barbering. Du kan bruke den vanntette barbermaskinen i dusjen, og rengjøre den med vann. Følgende symbol betyr at den kan brukes i badet eller dusjen.



- Ikke bruk andre vekselstrømsadaptere eller ladestativ enn de medfølgende til dette apparatet. Man skal heller ikke lade andre apparater med den medfølgende vekselstrømadapteren eller ladestativet. (Se side 168.)
- Følgende symbol indikerer at en særskilt avtakbar strømforsyning kreves for å koble det elektriske apparatet til strømmettet. Typereferansen for strømforsyningsenhet er merket i nærheten av symbolet.



## Sikkerhetsforholdsregler

For å redusere risiko for skade, død, elektrisk støt, brann, og skade på eiendom bør man alltid ta hensyn til følgende sikkerhetsforholdsregler.

### Symbolforklaring

Følgende symboler er brukt for å klassifisere og beskrive nivået for risiko, skade og skade på eiendom forårsaket når betegnelser blir ignorert og utstyret ikke brukes riktig.



## FARE

Betegner en potensiell risiko som medfører alvorlig skade eller død.



## ADVARSEL

Betegner en potensiell risiko som kan medføre alvorlig skade eller død.



## FORSIKTIG

Betegner en risiko som kan medføre lettere skade eller skade på eiendom.

Følgende symboler brukes for å klassifisere og beskrive hvilken type instruksjoner som skal følges.



Dette symbolet brukes for å varsle brukerne om en bestemt prosedyre som ikke må utføres.



Dette symbolet brukes for å varsle brukerne om en bestemt prosedyre som må følges for å bruke apparatet på en trygg måte.



## ADVARSEL

### ► Dette produktet

Denne barbermaskinen har et innebygd oppladbart batteri. Ikke kast i ild, tilfør varme, lad, bruk eller forlat den i omgivelser med høy temperatur.

- Dette kan medføre overoppheting, antennelse eller eksplosjon.



Ikke gjør endringer eller reparasjoner på apparatet.

- Dette kan medføre brann, elektrisk støt eller skade.  
Kontakt autorisert serviceverksted for reparasjoner (skifting batteri osv.)



Ta aldri apparatet fra hverandre, dette skal kun gjøres når apparatet skal kastes.

- Dette kan medføre brann, elektrisk støt eller skade.



### ► I tilfelle avvik eller funksjonsfeil

Man må slutte å bruke apparatet og fjerne adapteren umiddelbart dersom det oppstår en unormalitet eller feil.

- Hvis ikke kan dette medføre brann, elektrisk støt eller skade.

<Tilfeller med unormalitet og feil>

• Hoveddelen på apparatet, adapteren, ladestativet eller kabela er ødelagt eller unormalt varm.

• Hoveddelen på apparatet, adapteren, ladestativet, eller kabela lukter brent.

• Det er en unormal lyd under bruk eller lading av hoveddelen, ladestativet, adapteren eller kabela.

- Be umiddelbart om en gjennomgang eller reparasjon av apparatet hos et autorisert verksted.



### ► Strømforsyning

Ikke koble til/fra adapteren med våte hender.

- Dette kan medføre elektrisk støt eller skade.



## **ADVARSEL**

Ikke senk eller vask vekselstrømsadapteren eller ladestativet i vann.

Ikke plasser vekselstrømsadapteren eller ladestativet over eller nær en vask eller badekar som er fylt med vann.

 Aldri bruk apparatet hvis vekselstrømsadapteren er skadet eller hvis støpselet sitter løst i stikkontakten.

Kabelen må ikke ødelegges eller endres, man må ikke bruke makt for å bøye, trekke eller vri kabelen. Ikke sett noe tungt oppå eller klem kabelen.

- Dette kan føre til elektrisk støt eller brann grunnet kortslutning.

Ikke bruk på en måte som overbelaster strømmettet eller ledningsnett.

 - Overbelastning av strømmettet ved å koble til for mange støpsler til en stikkontakt kan medføre brann grunnet overopphetning.

**Sørg alltid for at apparatet er koblet til en elektrisk strømkilde. Den må være kompatibel den angitte spenningen for vekselstrømsadapteren.**

 Pass på at adapteret er satt helt inn i stikkontakten.  
- Hvis ikke kan dette medføre brann eller elektrisk støt.

**Koble fra vekselstrømsadapteren når du gjør ren barbermaskinen med vann.**

- Hvis ikke kan dette medføre elektrisk støt eller skade.

**Støpselet, apparatpluggen og ladestativet skal rengjøres med jevne mellomrom for å unngå oppsamling av støv.**

 - Hvis man unnlater å gjøre dette kan det forårsake brann på grunn av isolasjonsfeil som skyldes fuktighet.

### ► Forebygging av ulykker

Oppbevares utilgjengelig for spedbarn og små barn. Må heller ikke brukes av spedbarn og små barn.

 - Å putte deler eller tilbehør i munnen kan forårsake en ulykke eller personskade.

Hvis olje ved et uhell svelges må brekninger ikke fremkalles, drikk store mengder vann og kontakt lege.

Hvis olje kommer i kontakt med øynene, må det umiddelbart vaskes bort, dette gjøres grundig med rennende vann, kontakt deretter lege.

 - Hvis man ikke følger disse instruksjonene kan det medføre fysiske problemer.

## **FORSIKTIG**

### ► Beskyttelse av huden

Ikke trykk systemets ytre folie for hardt mot leppen din eller andre deler av ansiktet.

 Ikke bruk systemets ytre folie direkte på skader eller sår hud.

Ikke ta på bladdelen (metalldel) på det indre bladet.

- Dette kan medføre hudskader eller håndskader.

Man skal ikke trykke på systemets ytre folie med makt.

Man skal heller ikke ta på systemets ytre folie med fingre eller negler når barbermaskinen er i bruk.

 Denne maskinen skal ikke brukes til å barbere hår på hodet eller andre steder på kroppen.

- Å gjøre dette kan føre til skade på huden eller redusere levetiden på systemets ytre folie.



## FORSIKTIG



**Før bruk. Kontroller at systemets ytre folie ikke er deformert eller skadet.**

- Det kan medføre skade på huden.



**Sørg for at beskyttelsesdekslet alltid er på ved oppbevaring og dersom man bærer barbermaskinen.**

- Å unnlate å gjøre dette kan føre til skade på huden eller redusere levetiden på systemets ytre folie.

### ► Merknader til følgende forebyggende tiltak

**Ikke snurr kabelen tett rundt adapteren ved lagring.**



- Det kan medføre at ledningen i kabelen ryker grunnet belastningen, det kan igjen føre til brann på grunn av kortslutning.



**La ikke metallgjenstander eller søppel feste seg til støpselet, apparatpluggen eller ladepluggen.**

- Dette kan føre til elektrisk støt eller brann grunnet kortslutning.



**Ikke koble fra adapteren eller apparatpluggen ved å trekke i kabelen.**

- Dette kan medføre elektrisk støt eller skade.



**Ikke del barbermaskinen med familiemedlemmer eller andre mennesker.**

- Å gjøre dette kan føre til infeksjon eller betennelse.



**Må ikke slippes i gulvet eller slås mot andre gjenstander.**

- Dette kan medføre skade.



**Adapteren skal tas ut av stikkontakten når den ikke lades.**

- Hvis man ikke gjør det kan dette føre til elektrisk støt eller brann grunnet elektrisk lekkasje som følge av isolasjonsdefekt.

## Håndtering av batteriet etter at det er tatt ut av apparatet, ved avhending



## FARE

Det oppladbare batteriet er kun til bruk på dette apparatet. Ikke bruk batteriet på andre produkter. Batteriet må ikke lades etter at det er fjernet fra produktet.

- Må ikke kastes i åpne flammer eller tilføres varme.
  - Ikke slå, demonter, modifier eller punkter med en negl.
  - Den positive og den negative polen må ikke komme i kontakt med hverandre eller i kontakt via andre metallgjenstander.
  - Batteriet skal ikke oppbevares sammen med smykker av metall som for eksempel hårnåler.
  - Batteriet skal ikke brukes eller etterlates der det kan utsettes for høy temperatur, som for eksempel i direkte sollys eller nær varmekilder.
  - Den ytre emballasjen skal aldri tas av.
- Dette kan medføre overoppheting, antennelse eller eksplosjon.



## ADVARSEL

Når man har tatt ut det oppladbare batteriet skal det



lagres utilgjengelig for små barn og babyer.

- Batteriet er skadelig hvis det svelges.

Hvis det skjer må man kontakte lege umiddelbart.

## ADVARSEL

**Hvis det lekker batterivæske, må batteriet ikke berøres uten vernehansker.**

- Batterivæsken kan føre til at man blir blind hvis den kommer i kontakt med øynene.



Ikke klø deg i øynene. Vas umiddelbart med rent vann og kontakt lege.

- Batterivæsken kan gi betennelse eller skade hvis den kommer i kontakt med hud eller klær.

Vask grundig med rent vann og kontakt lege.

## Tiltenkt bruksområde

- Spander våt barbering med skum på deg selv i minst tre uker og legg merke til forskjellen. Det tar litt tid å bli vant med din Panasonic Våt/Tørr barbermaskin, fordi huden og skjegget trenger omtrent en måned på å tilpasse seg til den nye barberingsmåten.
- Systemets ytre folie må ikke komme i kontakt med harde gjenstander. Det kan føre til skade på bladene siden disse er veldig tynne og lett kan deformeres.
- Hovedenheten må ikke tørkes med hårtørrer eller vifteovn. Det kan føre til feilfunksjon eller deformasjon av delene.
- Barbermaskinen må ikke forlates med folierammen frakoblet og utsatt for direkte sollys. Det kan ødelegge den vanntette gummien og forringe produktets vanntetthet, noe som igjen kan føre til funksjonsfeil.
- Oppbevar barbermaskinen på en plass med lav luftfuktighet etter bruk. Hvis ikke kan det medføre funksjonsfeil på grunn av kondensasjon eller rust.
- La begge innerbladene være innsatt. Hvis bare ett av innerbladene er innsatt, kan barbermaskinen bli skadet.
- Hvis du rengjør barbermaskinen med vann, ikke bruk saltvann eller varmt vann. Ikke legg barbermaskinen i vann lenge av gangen.

## Identifikasjon av deler

### A Hoveddel

- Systemets ytre folie
- Folieramme
- Utløserknapper for folieramme
- Renselukk
- Fingerstøtte
- Strømbryter  
For å skru barbermaskinen av og på og også låse og låse opp strømbryteren.
- Bryterlås-lampe (🔒)
- Lampe for ladestatus (➔)
- Apparathylse
- Innerblader
- Trimmer
- Trimmerhåndtak
- Ytterfolie
- Utløserknapper for systemets ytre folie
- Vanninntak

### B Vekselstrømsadapter (RE7-87)

- Adapter
- Støpsel
- Kabel
- Apparatplugg

### C Ladestativ (RC9-86)

- Ladeplugg
- Stativkontakt

### Tilbehør

### D Beskyttelsesdeksel

### E Rensebørste

### F Olje

### G Brukerinstruksjoner

### H Garantikort

## Før bruk

### ► Bruke beskyttelsesdekslet

Barbermaskinen kan holdes vertikalt. Når du bærer barbermaskinen kan du bruke beskyttelsesdekslet til å beskytte den ytre folien.

- Når du transporterer barbermaskinen, pass på at du først vasker av hår og lignende.



### ► Fest på beskyttelsesdekslet

Fest beskyttelsesdekslet som vist.

- Hold utstikket (a) vendt mot fronten. Fest beskyttelsesdekslet forsvarlig til barbermaskinen, innrettet i samme retning som barberhodet, til det sier "klikk".

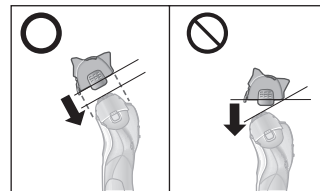
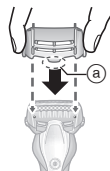

### ► Fjerne beskyttelsesdekslet

Fjern beskyttelsesdekslet ved å trykke ned på begge sider.





## Å lade barbermaskinen

- Slå av barbermaskinen.
- Fest på beskyttelsesdekslet for å unngå at systemets ytre folie skrapes opp.
- Tørk av eventuelle vanndråper fra apparathylsen og ladestativet.

### 1 Sett apparatpluggen [B19] inn i barbermaskinen.

### 2 Sett inn adapteret [B16] i stikkkontakten.

- Opplading er ferdig etter ca. 1 time. Ladetiden varierer etter ladekapasitet.

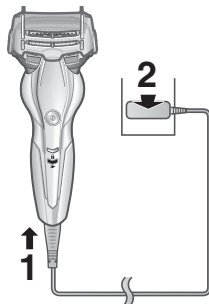

### 3 Koble adapteren fra strømnettet når maskinen er ferdig ladet.

- Lading i mer enn 1 time vil ikke påvirke batteriets ytelse.

#### Merk

Du kan ikke bruke barbermaskinen mens den lader.

#### Under lading



Lampe for ladestatus (→) lyser rødt.

#### Etter at ladingen er ferdig



Lampe for ladestatus (→) slukkes.

#### Unormal lading



Lampe for ladestatus (→) blinker to ganger hvert sekund.

- Når ladingen er ferdig og du slår strombryteren PA med barbermaskinen koblet til strømnettet, vil lampen for ladestatus (→) lyse opp og deretter slukke etter 5 sekunder. Dette viser at barbermaskinen er fulladet.
- Ved opplading av barbermaskinen for første gang, eller når den ikke har vært i bruk på mer enn 6 måneder kan ladetiden endres eller lampen for ladestatus (→) vil kanskje ikke lyse på noen få minutter. Den vil lyse etter hvert hvis tilkoblet.
- Anbefalt omgivelsestemperatur for lading er 10 °C – 35 °C. Batteriene kan få nedsatt ytelse eller vil ikke lade under veldig høye eller lave temperaturer. Lampen for ladestatus (→) vil blinke to ganger hvert sekund når det er et problem med opplading. Barbermaskinen skal lades innenfor anbefalt omgivelsestemperatur.
- Barbermaskinen kan brukes i omtrent 2 uker med full lading. (Basert på en 3-minutters tørrbarbering per dag) Antall dager barbermaskinen kan brukes varierer avhengig av følgende forhold.
  - Skjeggets tykkelse
  - Hvor hardt man trykker maskinen mot huden
  - Omgivelsestemperatur
  - Bruk med våt barbering

- Hvis det oppstår støy fra en radio eller andre kilder når barbermaskinen brukes, bruk barbermaskinen i et annet rom.

### Lade med ladestativ

1. Sett apparatpluggen inn i ladestativet.
2. Plasser barbermaskinen i ladestativet.
3. Sett inn adapteret i stikkontakten.

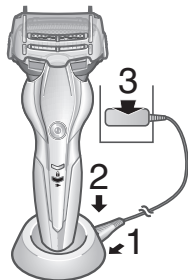

### Å bruke barbermaskinen

#### 1 Trykk på og barber deg.

- Strømmen kan ikke slås på når bryterlåslampen (  ) blinker, siden strømbryteren er låst.

Hold strømbryteren inne i mer enn 2 sekunder for å låse opp. (Se sidene 171 og 172.)



### Tips for bedre barbering

Plasser hele systemets ytre folie vinkelrett mot huden, og barber ved å la barbermaskinen gli langsomt over ansiktet mot skjeggets vokseretning.

- Det blir lettere å barbere skjegget under haken og rundt strupen hvis huden strekkes så skjegget reiser seg.
- For å forhindre skade på systemets ytre folie må du sørge for å ikke barbere deg med bare en del av systemets ytre folie.

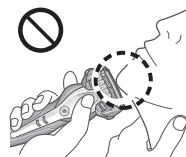



Du kan også holde barbermaskinen med pennegrep.



#### 2 Trykk på når du er ferdig.

Når batterikapasiteten er lav

Lampen for ladestatus (  ) blinker én gang hvert sekund under barbering.

- Du kan barbere deg 2 til 3 ganger etter at lampen for ladestatus (  ) blinker (Dette vil variere avhengig av bruk).



### ► Å bruke trimmeren

Skyv trimmerhåndtaket opp. Plasser det i rett vinkel mot huden og beveg nedover for å trimme kinnskjegget.

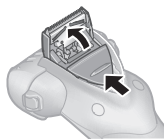

### ► Tips for bedre bruk

Sett kanten av trimmeren vinkelrett på huden, og beveg den nedover.

Trimming av kinnskjegg

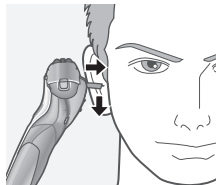

Forhåndsbarbering av langt skjegg



### ► Notater

- “Barberingssensoren”, som automatisk justerer strømstyrken avhengig av skjeggets tykkelse, vil virke. Den vil barbere med stor kraft der skjegget er kraftig, og redusere styrken i områder med tynt skjegg, for å redusere belastningen på huden.
- Pass på at renselokket er lukket før barbering.
- Etter våt barbering må du vaske hoveddelen i vann og ha olje på systemets ytre folie.
- Avhengig av skjeggets tykkelse eller mengden hårrester i barbermaskinhodet, kan det hende at barberingssensoren ikke reagerer og lyden ikke endres. Dette er ikke unormalt.
- Det kan hende at apparatet ikke fungerer i omgivelsestemperaturer lavere enn omtrent 5 °C.

- Det kan hende at barberingssensoren ikke reagerer, avhengig av mengden og typen barberingsgel. Dette er ikke unormalt.
- For å unngå at det oppstår feil under bruk, bør du plassere fingrene på fingerstøtten når du bruker barbermaskinen.

## Bruk og visning av bryterlåsen

### ► Låse strømbryteren

1. Trykk én gang på , og slipp den.

- Barbermaskinen starter opp.



2. Hold  inne i mer enn 2 sekunder.



- Bryterlås-lampen () vil lyse i 5 sekunder og så slukkes.
- Barbermaskinen stopper.



3. Slipp .



## ► Låse opp strømbryteren

1. Hold  inne i mer enn 2 sekunder.
  - Bryterlås-lampen () slukkes.



2. Slipp  med én gang barbermaskinen starter.



- Strømbryteren kan ikke låses opp når barbermaskinen står i ladestativet og ladestativet er slått på.
- Strømbryteren er låst når bryterlås-lampen () blinker i 5 sekunder og barbermaskinen ikke er i drift til tross for at man har trykket på strømbryteren.

## Å rengjøre barbermaskinen

Vi anbefaler å rengjøre barbermaskinen etter hver gangs bruk.

1. Slå av barbermaskinen og koble fra vekselstrømsadapteren.
2. Påfør litt håndsåpe og litt vann til systemets ytre folie [].
  - Lukk renselokket.
3. Skru på barbermaskinen.



Barbermaskinen kan rengjøres på to måter, avhengig av hvor skitten den er.

### For å fjerne litt smuss

4. Skyv renselokket [] til det klikker.



5. Rens ytterfolien [] i rennende vann.

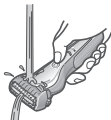

6. Slå av barbermaskinen.
  - Rens med vann og rist opp og ned for å fjerne vannet.

### Fjerne gjenstridig smuss

4. Skru barbermaskinen av etter 10 – 20 sekunder.
5. Fjern ytterfolien [], og slå barbermaskinen på.

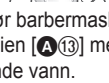
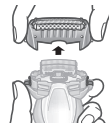

6. Rengjør barbermaskinen og ytterfolien [] med rennende vann.



- Rens med vann og rist opp og ned for å fjerne vannet.

7. Tørk av eventuelle vanndråper med en tørr klut.

8. Tørk ytterfolien, barbermaskin og trimmeren [A11] godt.

- La barbermaskinen tørke i skyggen, unngå at den utsettes for direkte sollys, og påfør deretter olje.



9. Smør barbermaskinen.

Den sørger for at bladet beveger seg jevnt og at det er behagelig å barbere seg.

1. Påfør en dråpe olje på hver av systemets ytre folier.
2. Hev trimmeren og påfør en dråpe olje.
3. Slå barbermaskinen på, og kjør den i ca. 5 sekunder.
4. Slå av barbermaskinen og tørk av eventuell overskuddsolje fra systemets ytre folie med en myk klut.

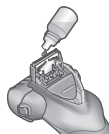

#### ► Notater

- Ikke bruk andre rengjøringsmidler for kjøkken eller badrom enn håndsåpe.  
Det kan føre til feilfunksjon.
- Ikke tørk av med tynnere, benzen, alkohol osv.  
Det kan føre til feilfunksjon, eller sprekkdannelse eller misfarging av delene.  
Tørk med fortynnet såpevann.
- Vær forsiktig så du ikke slår hoveddelen mot vasken eller andre gjenstander mens du taper ut vannet. Hvis du ikke gjør dette, kan det medføre funksjonsfeil.

## Rengjøring med børste

Fjern ytterfolien og innerbladene.  
(Se denne siden.)

### ► Rengjøring med den lange børsten

Rengjør ytterfolien [A13], systemets ytre folie [A1], barbermaskinen [A] og trimmeren [A11] med den lange børsten.



### ► Rengjøring med den korte børsten

- Rengjør innerbladene [A10] med den korte børsten ved å bevege den i den viste retningen.
- Ikke beveg den korte børsten vinkelrett på bladene, da det vil skade innerbladene og påvirke skarpheten.



## Bytte systemets ytterfolie og de indre bladene

systemets ytre folie	en gang i året
innerblader	en gang hver annet år

### ► Fjerne ytterfolien

Trykk på utløserknappene for folierammen [A3] og løft ytterfolien [A13] oppover.

### ► Fest på ytterfolien

Etter du har satt på vanninntakoverflaten på fronten, fest ytterfolien sikkert [A13] på barbermaskinen og pass på at det klikker.

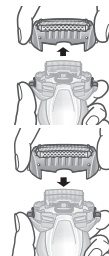

### ► Bytte systemets ytre folie

1. Trykk på utløserknappene for systemets ytre folie [A14] og trekk systemets ytre folie [A1] ned.
2. Juster vanninntakoverflaten og systemets ytre foliemerke (Δ) og fest sikkert.
  - Ikke trykk på utløserknappene for systemets ytre folie med mer makt enn nødvendig.

Det kan føre til systemets ytre folie bøyes, noe som vil hindre at den festes fullstendig til folierammen.

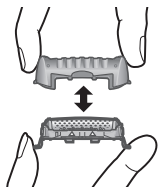

### ► Bytte de indre bladene

1. Fjern innerbladene [A10], ett om gangen.
2. Sett inn innerbladene, ett av gangen.

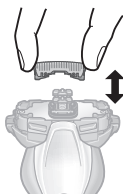

### ► Merk

Ikke kast folierammen.

## Ofte stilte spørsmål

Spørsmål	Svar
Svekkes batteriet hvis det ikke brukes i en lengre periode?	► Batteriet vil svekket hvis det ikke har vært brukt på mer enn 6 måneder. Sørg for at batteriet fulllades minst hver 6. måned.
Kan jeg lade barbermaskinen hver gang jeg har brukt den?	► Batteriet er et litium-ionbatteri, så det har ingen innvirkning på batteriets levetid hvis du lader batteriet hver gang du bruker det.
Hvorfor skal adapteren kobles fra etter bruk?	► Lading i mer enn 1 time vil ikke påvirke batteriets ytelse, men du bør koble fra adapteren av hensyn til sikkerheten og for å spare strøm.
Hva er bestanddelene i oljen som brukes?	► Oljen inneholder flytende parafin.

## Problemløsning

Gjennomfør følgende handlinger.

Hvis problemet ikke kan løses, kontakt butikken du kjøpte enheten fra eller et serviceverksted som er autorisert av Panasonic for reparasjon.

Problem	Handling
Strømbryteren slås ikke PÅ.	► Lås opp bryterlåsen. (Se side 172.)

Problem	Handling
Barberingssensoren reagerer ikke.	<p>Avhengig av skjegggets tykkelse eller mengden hårrester i barbermaskinhodet, kan det hende at barberingssensoren ikke reagerer og lyden ikke endres. Dette er ikke unormalt.</p>
	<p>Det kan hende at barberingssensoren ikke reagerer, avhengig av mengden og typen barberingsgel. Dette er ikke unormalt.</p>
	<p>Det kan hende at barberingssensoren ikke reagerer når batterikapasiteten er lav. Hvis det skjer skal man lade barbermaskinen.</p>
	<p>Påfør på olje. (Se side 173.)</p> <p>▶ Det kan hende at barberingssensoren ikke reagerer når det ikke er nok olje på bladene.</p>

Problem	Handling
Barberingssensoren reagerer til tross for at barbermaskinen ikke er i kontakt med huden.	<p>Rengjør skjeggtrimmeren fra barbermaskinen.</p> <p>▶ Dersom barbermaskinen er ekstremt skitten skal man fjerne folierammen og vaske den med vann. (Se side 172.)</p>
	<p>Bytt systemets ytre folie og/eller innerbladene.</p> <p>▶ Forventet levetid for systemets ytre folie og innerblader: Systemets ytre folie: Omtrent 1 år Innerblader: Omtrent hvert 2. år</p>
Barbermaskinen blir ikke ladet.	<p>Anbefalt temperatur for lading er 10 °C – 35 °C. Dersom barbermaskinen lades i en temperatur som ikke er anbefalt kan det ta langer tid å lade den eller barbermaskinen blir ikke ladet i det hele tatt.</p> <p>▶ Påfør på olje.</p>
	<p>▶ Driftstiden er kort til tross for at maskinen var fulladet.</p> <p>▶ Når antall ganger barbermaskinen er i bruk pr lading begynner å synke nærmer batteriet seg slutten på levetiden.</p>

Problem	Handling
Barbermaskinen virker ikke, selv om den er ladet.	<ul style="list-style-type: none"> <li>► Bruk apparatet i omgivelsestemperatur på ca 5 °C eller høyere.</li> <li>► Batteriets levetid er over.</li> </ul>
	<p>Barbermaskinen virker ikke når vekselstrømsadapteren er koblet til. Bruk barbermaskinen etter at den er tilstrekkelig oppladet og vekselstrømsadapteren frakoblet.</p>
Lyden endres under barbering.	<p>Barberingssensoren er i drift.</p> <ul style="list-style-type: none"> <li>► Lyden endres avhengig av skjeggets tykkelse.</li> </ul>
Lager høy lyd.	<p>Påfør på olje.</p> <ul style="list-style-type: none"> <li>► Bladene vil ikke bevege seg jevnt når det ikke er olje på dem, noe som krever mer kraft.</li> </ul>
	<ul style="list-style-type: none"> <li>► Barbermaskinen gir fra seg en høyfrekvent lyd på grunn av den lineære motordriften. Dette er i seg selv ikke et problem.</li> </ul>
	<ul style="list-style-type: none"> <li>► Kontroller at bladene sitter som de skal.</li> <li>► Rengjør systemets ytre folie med børsten.</li> </ul>
	<ul style="list-style-type: none"> <li>► Dette kan unngås ved å rengjøre maskinen etter hver barbering.</li> </ul>
Lukten blir sterkere.	<ul style="list-style-type: none"> <li>► Dette kan unngås ved å rengjøre maskinen etter hver barbering.</li> </ul>

Problem	Handling
Barbermaskinen kunne ikke renses tilstrekkelig, dette, til tross for at vannet er helt ut fullstendig ut av vanninntaket.	<ul style="list-style-type: none"> <li>► Dersom barbermaskinen er meget skitten skal man først bruke rensbørsten til å fjerne skjeggtrimming. Man kan også fjerne folierammen og vaske med vann. (Se side 172.)</li> </ul>
Trimmet hår havner overalt.	<ul style="list-style-type: none"> <li>► Dette kan unngås ved å rengjøre maskinen etter hver barbering.</li> <li>► Rengjør innerbladene med børsten når hårrester er festet til innerbladene.</li> <li>► Kontroller at renselokket er helt lukket.</li> <li>► Påfør på olje.</li> </ul>
Systemets ytre folie blir varm.	<ul style="list-style-type: none"> <li>► Systemets ytre folie skal byttes dersom den er deformert eller skadet. (Se side 174.)</li> <li>► Påfør på olje.</li> </ul>
Barberingen er ikke like tett som før.	<ul style="list-style-type: none"> <li>► Dette kan unngås ved å rengjøre maskinen etter hver barbering.</li> <li>► Bytt systemets ytre folie og/eller innerbladene. Forventet levetid for systemets ytre folie og innerblader: Systemets ytre folie: Omtrent 1 år Innerblader: Omtrent hvert 2. år</li> </ul>



## Service

### Kontakt

Dersom du vil ha mer informasjon, eller dersom barbermaskinen eller kablet blir ødelagt, se Panasonics internettside <http://www.panasonic.com>, eller kontakt et autorisert verksted (du finner telefonnummer i heftet som inneholder garantiinformasjon for Europa).

### Reservedeler

Reservedeler fås hos forhandleren eller et serviceverksted.

Reservedeler for ES-ST3N	Systemets ytterfolie og indre blader	WES9013
	Systemets ytre folie	WES9087
	Innerblader	WES9068

### Batteriets levetid

Forventet levetid for batteriet er 3 år. Batteriene i denne barbermaskinen er ikke ment å byttes av forbrukerne. Bytt batteriet ved et autorisert servicesenter.

## Miljøvern og gjenbruk av materialer

Denne barbermaskinen inneholder et litiumion-batteri. Vennligst sørg for at batteriet kasseres på et offentlig godkjent sted, hvis dette finnes i ditt land.

### Brukerinformasjon om innsamling av gammelt utstyr og brukte batterier

#### Bare for EU og land med retursystemer



Slike symboler på produkter, emballasje, og/eller på medfølgende dokumenter betyr at brukte elektriske/elektroniske produkter og batterier ikke må blandes med vanlig husholdningsavfall.

For riktig håndtering og gjenvinning av gamle produkter og brukte batterier, vennligst lever dem til innsamlingssteder i samsvar med nasjonal lovgivning. Ved riktig håndtering av disse produktene og batteriene, hjelper du til med å spare verdifulle ressurser og forhindre potensielle negative effekter på menneskers helse og miljø.

For mer informasjon om innsamling og gjenvinning vennligst ta kontakt med din kommune.

Ukorrekt håndtering av dette avfallet kan medføre straffansvar, i overensstemmelse med nasjonal lovgivning.



#### Merknader for batterisymbolet (nederste symbol)

Dette symbolet kan bli brukt i kombinasjon med et kjemisk symbol. I dette tilfellet etterkommer det kravet satt av direktivet for det kjemikaliet det gjelder.

## Kassering av det innebygde, oppladbare batteriet

### Ta ut det innebygde, oppladbare batteriet før du kaster barbermaskinen.

Pass på å kassere batteriet på en miljøstasjon hvis det finnes en. Denne figuren skal kun brukes ved avhending av barbermaskinen og skal ikke brukes til å reparere den. Dersom du demonterer barbermaskinen vil den ikke lenger være vanntett, dette kan føre til at den ikke fungerer.

- Ta bort barbermaskinen fra ladestativet.
- Trykk på strømbryteren for å slå apparatet på, og la det være på helt til batteriet er fullstendig utladet.
- Utfør trinn ① til ⑥, og løft opp batteriet, deretter fjerner du det.
- Pass på at du ikke kortslutter positive og negative terminaler på brukte batterier. Terminaler skal isoleres ved å bruke limbånd.

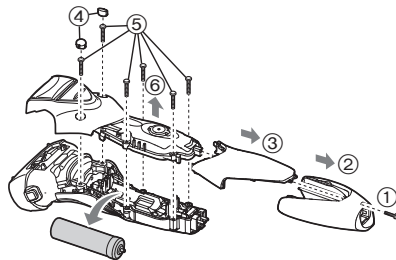

## Spesifikasjoner

Strømkilde	Se merkeplaten på vekselstrømsadapteren. (Automatisk spenningsomformer)
Motorspenning	3,6 V $\text{---}$
Ladetid	Omtrent 1 time
Luftbåren akustisk støy	Under barbering: 61 dB (A) re 1 pW) Under trimming: 65 dB (A) re 1 pW)

Dette produktet er kun ment til husholdningsbruk.

## Innehåll

<b>Säkerhetsföreskrift.....</b>	<b>182</b>	Rengöra rakapparaten .....	190
Avsedd användning .....	185	Vanliga frågor och svar.....	192
Beskrivning av delarna .....	186	Felsökning.....	193
Före användning.....	186	Service.....	195
Ladda rakapparaten .....	187	Miljöskydd och återvinningsbara material.....	195
Använda rakapparaten.....	188	Specifikationer.....	196
Funktion och visning av brytarlås .....	189		

Tack för att du köpt denna produkt från Panasonic.

Läs igenom denna bruksanvisningen noga innan du börjar använda apparaten. Spara bruksanvisningen för framtida bruk.

## Varning

- Denna apparat kan användas av barn från 8 års ålder och personer med nedsatta fysiska, sensoriska eller mentala färdigheter, eller brist på erfarenhet eller kunskap, om de fått instruktioner eller övervakning avseende säker användning av apparaten och förstår de därtill kopplade riskerna. Barn får inte leka med apparaten. Rengöring och underhåll får inte utföras av barn utan övervakning av vuxen.
- Strömförsörjningskabeln kan inte bytas ut. Om kabeln är skadad, bör AC-adaptern kasseras.

- Denna Wet/Dry rakapparat kan användas för våt eller torr rakning, dvs med eller utan raklödder. Den är vattentät och kan alltså användas i duschen och rengöras i vatten. Den följande symbolen innebär att den kan användas i badet eller duschen.



- Använd aldrig någon annan produkt än den medföljande AC-adaptorn och laddningsstativet för annat syfte. Använd inte heller någon annan produkt med AC-adaptorn och laddningsstativet. (Se sidan 186.)
- Följande symbol indikerar att en specifik löstagbar strömförsörjningsenhet krävs för att ansluta den elektriska apparaten till elförsörjningen. Typpreferensen för strömförsörjningsenheten är markerad nära symbolen.



## Säkerhetsföreskrift

För att minska risken för personskada, dödsfall, elstöt, brand och skada på egendom, måste du alltid följa säkerhetsföreskrifterna nedan.

### Förklaring av symboler

Följande symboler används för att klassificera och beskriva nivån av fara, personskada och egendomsskada som kan uppstå om säkerhetsföreskriften inte åtföljs och apparaten används på ett felaktigt sätt.

 **FARA**

Betecknar en potentiell risk som kommer att resultera i allvarlig personskada eller dödsfall.

 **VARNING**

Betecknar en potentiell risk som kan resultera i allvarlig personskada eller dödsfall.

 **FÖRSIKTIGHET**

Betecknar en fara som kan resultera i en mindre personskada eller skada på egendom.

Följande symboler används för att klassificera och beskriva den typ av instruktioner som ska beaktas.



Denna symbol används för att uppmärksamma användaren på en specifik användningsprocedur som inte får utföras.



Denna symbol används för att uppmärksamma användaren på en specifik användningsprocedur som måste utföras för säker användning av apparaten.

## **VARNING**

### ► Denna produkt

Den här rakapparaten har ett inbyggt laddbart batteri.



**Kasta inte in det i öppen eld, utsätt det inte för värme och ladda inte upp det, använd det eller förvara det i en miljö med hög temperatur.**

- Det kan i så fall orsaka överhettning, antändning eller explosion.

**Modifiering eller reparation är inte tillåtet.**



- Det kan orsaka brand, elstöt eller personskada.

Kontakta ett auktoriserat servicecenter för reparation (batteribyte osv.).



**Apparaten får inte monteras isär, med undantag för vid kassering.**

- Det kan orsaka brand, elstöt eller personskada.

### ► Vid onormal eller felaktig funktion

**Avbryt genast användningen och koppla bort adaptern från vägguttaget vid onormal funktion eller fel.**

- I annat fall kan det resultera i brand, elstöt eller personskada.

**<Onormal funktion eller fel>**

• Huvudenheten, laddningsstativet, adaptern eller sladden är deformerade eller onormalt varma.

• Huvudenheten, laddningsstativet, adaptern eller sladden luktar bränt.

• Det hörs ett konstigt ljud under användning eller laddning av huvudenheten, laddningsstativet, adaptern eller sladden.

- Begär genast en kontroll eller reparation hos ett auktoriserat servicecenter.

# VARNING

## ► Strömförsörjning

 Anslut inte och koppla inte bort adaptorn till ett vägguttag med fuktiga händer.

- Det kan det orsaka elstöt eller personskada.

Doppa inte AC-adaptorn eller laddningsstativet i eller tvätta med vatten.

Placera inte AC-adaptorn eller laddningsstativet över eller nära ett vattenfyllt handfat eller badkar.

 Använd aldrig apparaten om AC-adaptorn är trasig eller om kontakten sitter alltför löst i vägguttaget.

Du får inte skada, modifiera eller alltför kraftfullt böja, dra eller vrida sladden. Placera inga tunga föremål ovanpå sladden och se till att den inte kommer i kläm.

- I annat fall kan det resultera i elstöt eller brand pga. kortslutning.

Använd inte apparaten på ett sätt som överskrider graderingen för nätströmmen eller sladdragningen.

 - Att överskrida graderingen genom att ansluta alltför många kontakter till ett och samma vägguttag kan orsaka brand pga. överhettning.

Kontrollera alltid att apparaten används med den nätström som anges på AC-adaptorn.

 Sätt in adaptorn helt.

- I annat fall kan det resultera i brand eller elstöt.

 Koppla ifrån AC-adaptorn innan rakapparaten ska rengöras med vatten.

- I annat fall kan det resultera i elstöt eller personskada.

Rengör strömkontakten, apparatens kontakt och laddningsstativet regelbundet för att förhindra att damm ansamlas.



- I annat fall kan det uppstå brand på grund av isoleringsfel som orsakats av fukt.

## ► Förhindra olyckor

Placera inte apparaten inom räckhåll för barn. Låt inte barn använda apparaten.



- Om delar eller tillbehör kommer i munnen kan det resultera i personskada eller skada på apparaten.

Om olja sväljs av misstag, framkalla inte kräkning utan drick i stället massor av vatten och kontakta en läkare.



Om olja kommer i kontakt med ögonen, skölj omedelbart och grundligt med rinnande vatten och kontakta en läkare.

- Underlåtelse att följa dessa instruktioner kan leda till fysiska problem.

# FÖRSIKTIGHET

## ► Skydda huden

Pressa inte ytterbladsenheten för hårt mot läppar eller andra delar av ansiktet.



Pressa inte ytterbladsenheten direkt mot skönhetsfläckar eller skadad hud.

Rör inte vid innerbladets bladsektion (metallisk sektion).

- Detta kan orsaka hud- eller handskada.



## FÖRSIKTIGHET

Tryck inte hårt på ytterbladsenheten. Vidrör inte ytterbladsenheten med fingrar eller naglar under användning. Använd inte produkten för att avlägsna hår från huvudet eller annan del av kroppen.

- Att göra detta kan det resultera i skada på huden eller att ytterbladsenhetens livslängd förkortas.



Kontrollera att ytterbladsenheten inte är deformerad eller skadad före användning.

- I annat fall kan det orsaka hud skador.

Se till att placera resehållaren på rakapparaten när den bärs omkring eller förvaras.

- I annat fall kan det resultera i skada på huden eller att ytterbladsenhetens livslängd förkortas.

### ► Observera följande försiktighetsåtgärder

Linda inte sladden runt adaptern vid förvaring.

- Då kan sladden gå sönder av belastningen och orsaka brand pga. kortslutning.

Låt inte metallföremål eller skräp fastna på strömkontakten, apparatens kontakt eller laddarkontakten.

- I annat fall kan det resultera i elstöt eller brand pga. kortslutning.

Koppla inte loss adaptern eller apparatens kontakt genom att hålla i sladden.

- Det kan det orsaka elstöt eller personskada.

Dela inte rakapparat med din familj eller andra personer.

- Det kan leda till infektioner eller inflammationer.

Apparaten får inte tappas eller slås mot andra föremål.

- Detta kan orsaka personskada.



Koppla bort adaptern från vägguttaget när den inte ska laddas.

- Om du inte gör detta kan det resultera i elstöt eller brand pga. läckström orsakad av försämrad isolering.

## Hantering av urtaget batteri vid kassering



## FARA

Det laddningsbara batteriet är endast till för användning i denna apparat. Använd inte batteriet med andra produkter. Ladda inte batteriet efter det att det tagits ur produkten.

• Kasta inte i eld eller applicera värme.

• Slå inte på, ta isär, modifiera eller punktera batteriet med en nål.

• Låt inte batteriets positiva och negativa poler komma i kontakt med varandra genom något metallföremål.

• Förvara inte batteriet tillsammans med metallsmycken, som hårnålar.

• Använd inte eller lämna inte batteriet där det utsätts för höga temperaturer, som t.ex. i direkt solljus eller nära andra värmekällor.

• Ta aldrig av höljet på batteriet.

- Det kan i så fall orsaka överhettning, antändning eller explosion.



## VARNING

Efter att du tagit bort batteriet, förvara det inte inom

räckhåll för barn och spädbarn.

- Batteriet orsakar skador på kroppen om du råkar svälja det. Om detta inträffar, kontakta läkare omedelbart.



# VARNING

**Om batterivätska läcker ut, vidrör inte batteriet med bara händer.**



- Batterivätskan kan orsaka blindhet vid kontakt med ögonen. Gnugga dig inte i ögonen. Tvätta omedelbart med rent vatten och kontakta en läkare.
- Batterivätskan kan orsaka inflammation eller skador om den kommer i kontakt med huden eller kläder. Tvätta bort batterivätskan ordentligt med rent vatten och kontakta en läkare.

## Avsedd användning

- Pröva våtrakning med raklödder under minst tre veckor. Du kommer snart att märka skillnaden. Det kommer att ta lite tid tills du vänjer dig vid din Wet/Dry rakapparat, eftersom huden och skägget behöver ca: en månad för att anpassa sig till den nya rakningsmetoden.
- Se till att ytterbladsenheten inte kommer i kontakt med hårda föremål. Det kan skada bladen då de är mycket tunna och deformeras lätt.
- Torka inte huvudenheten med en hårtork eller varmluftspistol. Detta kan orsaka felaktig funktion eller deformation av delarna.
- Lämna inte rakapparaten med bladramen borttagen och utsatt för direkt solljus.  
Det kan försämra det vattentäta gummit och försämra vattentätheten vilket kan orsaka felaktig funktion.
- Förvara rakapparaten på en plats med låg luftfuktighet efter användning.  
I annat fall kan det resultera i felaktig funktion på grund av kondens eller rost.
- Låta båda innerbladen sitta i. Om endast ett av innerbladen är isatt kan apparaten skadas.
- Använd aldrig saltvatten eller varmt vatten för att rengöra rakapparaten. Dränk inte rakapparaten i vatten under långa perioder.

## Beskrivning av delarna

### A Huvudenhet

- ① Ytterbladsenhet
- ② Bladram
- ③ Frigöringsknappar för bladram
- ④ Rengöringslucka
- ⑤ Fingerstöd
- ⑥ Strömbrytare  
Slå på och av rakapparaten och även lås och lås upp strömbrytaren.
- ⑦ Lampa för brytarlås (🔒)
- ⑧ Laddningslampa (➡)
- ⑨ Apparatens uttag
- ⑩ Innerblad
- ⑪ Trimmer
- ⑫ Trimmerhandtag
- ⑬ Ytterbladsdel
- ⑭ Spärknappar för ytterbladsenhet
- ⑮ Vatteninlopp

### B AC-adapter (RE7-87)

- ⑯ Adapter
- ⑰ Strömkontakt
- ⑱ Sladd
- ⑲ Apparatens kontakt

### C Laddningsstativ (RC9-86)

- ⑳ Laddarkontakt
- ㉑ Stativuttag

### Tillbehör

### D Resehållare

### E Rengöringsborste

### F Olja

### G Bruksanvisning

### H Garantikort

## Före användning

### ► Använda resehållaren

Rakapparaten kan förvaras lodrätt. Vid transport av rakapparaten kan du använda resehållaren för att skydda ytterbladsenheten.

- Vid transport av rakapparaten ska alla rester från rakning avlägsnas innan den fästs i resehållaren.



### ► Fästa resehållaren

Fäst resehållaren enligt bilden.

- Med utskjutningen (a) vänd framåt, fäst resehållaren på rakapparaten inpassad med rakapparaten till dess att det klickar.

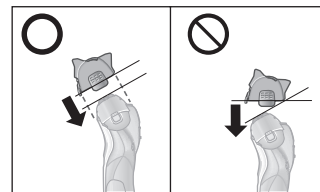
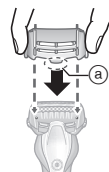

### ► Avlägsna resehållaren

Avlägsna resehållaren samtidigt som du trycker på båda sidorna.



## Ladda rakapparaten

- Stäng av rakapparaten.
- Fäst resehållaren så att den inte skrapar ytterbladsenheten.
- Torka bort eventuella vattendroppar på apparatens uttag och laddningsstativet.

### 1 Sätt i apparatens kontakt [E19] i rakapparaten.

### 2 Sätt i adaptern [E16] i ett nätuttag.

- Laddningen tar cirka 1 timme. Laddningstiden kan variera beroende laddningskapacitet.

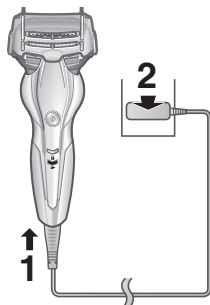

### 3 Koppla bort adaptern när laddningen är klar.

- Batteriprestandan förbättras inte av att batteriet laddas i mer än en timme.

#### Obs

Du kan inte använda rakapparaten under laddning.

Under pågående laddning



Laddningslampan (→) lyser röd.

När laddningen är klar



Laddningslampan (→) släcks.

Felaktig laddning



Laddningslampan (→) blinkar två gånger per sekund.

- Efter det att laddningen är klar, om strömbrytaren vrids till PÅ med rakapparaten ansluten kommer laddningslampan (→) att tändas och sedan släckas efter 5 sekunder. Detta visar att rakapparaten är fulladdad.
- När du laddar rakapparaten för första gången eller när den inte har använts på mer än 6 månader kan laddningstiden ändras eller laddningslampan (→) kanske inte tänds under några minuter. Om rakapparaten förblir ansluten tänds lampan till slut.
- Rekommenderad omgivningstemperatur vid laddning är 10 °C – 35 °C. Laddningen kan ta längre tid eller så laddas batteriet inte fullt i extremt låga eller höga temperaturer. Laddningslampan (→) blinkar två gånger per sekund när det uppstår problem med laddningen. Ladda rakapparaten inom rekommenderat intervall för omgivningstemperatur.
- Rakapparaten kan användas under cirka 2 veckor med en full laddning. (Baserat på en 3-minuters torr rakning per dag) Antalet användbara dagar varierar beroende på följande villkor.
  - Skäggets tjocklek
  - Tryck applicerat på huden
  - Omgivningstemperatur
  - Användning av våtrakning
- Om det hörs brus från radioapparater eller andra källor medan rakapparaten används, flytta till en annan plats för användning av rakapparaten.

### Laddning med laddningsstativ

1. Sätt in apparatens kontakt i laddningsstativ.
2. Placera rakapparaten i laddningsstativet.
3. Sätt i adaptern i ett nätuttag.

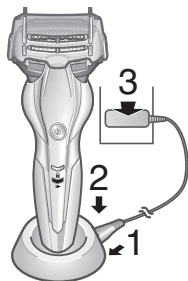

### Använda rakapparaten

#### 1 Tryck på och påbörja rakningen.

- Strömmen kan inte slås på när lampan för brytarlås () blinkar då strömbrytaren är låst.

Tryck på och håll ner strömbrytaren i mer än 2 sekunder för att låsa upp. (Se sidorna 189 och 190.)



### Tips för bättre rakning

Använd hela ytterbladsenheten vinkelrätt mot huden och raka genom att långsamt dra rakapparaten över ansiktet mot skäggrånans riktning.

- Skäggstubben under hakan och runt halsen kan rakas bättre om huden sträcks så att skäggstråna står upprätt.
- Undvik att raka med endast en del av ytterbladsenheten för att undvika att skada den.

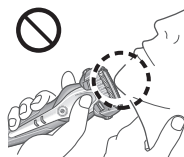



Du kan även hålla rakapparaten i ett penngrepp.



#### 2 Tryck på när du är klar.

När batterikapaciteten är låg

Laddningslampan () blinkar en gång per sekund när rakapparaten används.

- Efter att laddningslampan () blinkar kan du raka dig 2 till 3 gånger till. (Detta kan variera beroende på hur du använder apparaten.)



### ► Använda trimmern

Skjut upp trimmerhandtaget. Håll trimmern i en rät vinkel mot huden och för den nedåt för att trimma polisongerna.

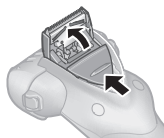

### ► Tips för bättre användning

Raka nedåt med trimmerkanten vinkelrätt mot huden.

Trimma polisonger

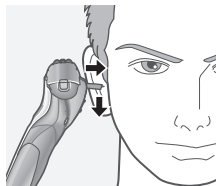

Förakning av långa skäggstrån

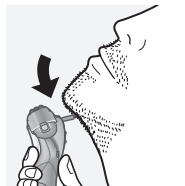





### ► OBS!

- "Rakningsensorn" aktiveras och justerar effekten automatiskt beroende på skäggstubbens längd. Den rakar med full effekt i områden med längre skäggstubb och minskar effekten i områden med kortare stubb för att spara batteri.
- Kontrollera att rengöringsluckan är stängd innan rakning.
- Efter våtrakning, tvätta huvudenheten med vatten och applicera olja på ytterbladsenheten.
- Beroende på skäggets tjocklek eller mängd skäggrim i rakapparaten hud kommer rakningsensorn inte att reagera och drivljudet kommer inte att förändras. Detta är inte onormalt.
- Apparaten kanske inte fungerar i en omgivningstemperatur lägre än cirka 5 °C.
- Beroende på typen eller kvantiteten av rakgel så reagerar eventuellt inte rakningsensorn. Detta är normalt.

- Placera fingrarna på fingerstödet när du använder rakapparaten för att förhindra felfunktion.



## Funktion och visning av brytarlås

### ► Lås strömbrytaren

1. Tryck på  en gång och släpp sedan upp knappen.
  - Rakapparaten startar.
2. Tryck på och håll ned  i mer än 2 sekunder.
  - Lampan för brytarlås  tänds i 5 sekunder och släcks sedan.
  - Rakapparaten stannar.
3. Släpp upp .



## ► Att låsa upp strömbrytaren

1. Tryck på och håll ned  i mer än 2 sekunder.
  - Lampan för brytarlås () kommer att släckas.



2. När rakapparaten startar släpper du upp .



- Strömbrytaren kan inte låsas upp när rakapparaten är placerad i laddningsstativet och laddningsstativet är påslaget.
- Strömbrytaren är låst när lampa för brytarlås () blinkar under 5 sekunder och rakapparaten inte fungerar även om strömbrytaren trycks in.

## Rengöra rakapparaten

Det är rekommenderat att rengöra rakapparaten efter varje användning.

1. Stäng av rakapparaten och koppla ifrån AC-adaptorn.
2. Applicera lite tvål och vatten på ytterbladsenheten [].
  - Stäng rengöringsluckan.
3. Slå på rakapparaten.



Det finns två sätt att rengöra rakapparaten, beroende på hur smutsig den är.

### Avlägsna lätt smuts

4. Skjut rengöringsluckan [] tills det att ett klick hörs.



5. Rengör ytterbladsdelen [] under rinnande vatten.

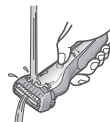

6. Stäng av rakapparaten.
  - Skölj med vatten och skaka bort vattnet.

### Mycket smutsig rakapparat

4. Stäng av rakapparaten efter 10 – 20 sekunder.
5. Avlägsna ytterbladsdelen [] och sätt på rakapparaten.

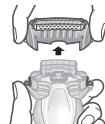

6. Rengör rakapparaten och ytterbladsdelen [] under rinnande vatten.



- Skölj med vatten och skaka bort vattnet.

7. Torka av eventuella vattendroppar med en torr trasa.

8. Torka ytterbladsdelen, rakapparaten och trimmern [A11] helt.

- Torka rakapparaten i skugga, undvik direkt solljus. Applicera sedan olja.

9. Smörj rakapparaten.

Det ser till att bladens rörelser är mjuka och ger en komfortabel rakning.

1. Applicera en droppe olja på varje ytterbladsenhet.
2. Höj trimmern och placera en droppe olja.
3. Sätt på rakapparaten och låt den vara igång i fem sekunder.
4. Stäng av rakapparaten och torka av eventuell överbliven olja från ytterbladsenheten med en mjuk trasa.

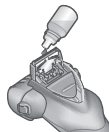

## Rengöring med borsten

Ta bort ytterbladsdelen och innerbladen.  
(Se denna sida.)

### ► Rengöring med den långa borsten

Rengör ytterbladsdelen [A13], ytterbladsenheten [A11], rakapparats stomme [A] och trimmern [A11] med den långa borsten.



### ► Rengöring med den korta borsten

- Rengör innerbladen [A10] med den korta borsten genom att röra den i den riktning som visas.
- Rör inte den korta borsten vinkelrätt mot bladen eftersom detta skadar innerbladen och försämrar deras skärpa.



## Byta ytterbladsenheten och innerbladen

ytterbladsenhet	en gång per år
innerblad	en gång vartannat år

### ► Avlägsna ytterbladsdelen

Tryck in frigöringsknapparna för bladram [A3] och lyft upp ytterbladsdelen [A13].

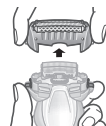

### ► OBS!

- Använd inga andra köks- eller badrumsrengöringsmedel än vanlig tvål.  
Detta kan orsaka fel på enheten.
- Torka inte av med thinner, bensen, alkohol eller liknande.  
Detta kan orsaka fel på enheten, eller sprickor eller missfärgning av delarna.
- Torka av med utspätt tvålsvatten.
- Var försiktig så att huvudenheten inte slår i diskhon eller annat föremål när du tömmer ur vattnet. Detta kan orsaka skada på enheten.

### ► Fästa ytterbladsdelen

När man vridit vatteninloppets yta till fronten så fäster man ytterbladsdelen [A13] till rakapparaten med ett klick.

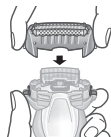

### ► Byta ytterbladsenheten

1. Tryck på spärrknapparna för ytterbladsenheten [A14] och dra ner ytterbladsenheten [A1].
2. Passa in vatteninloppets yta och märket på ytterbladsenheten (Δ) och fäst den säkert.
  - Se till att inte trycka på spärrknapparna för ytterbladsenheten med för stor kraft. Det kan böja ytterbladsenheten, vilket förhindrar fullständig fastsättning av bladramen.

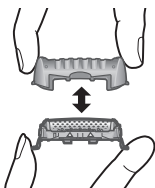

### ► Byta innerbladen

1. Ta bort ett innerblad [A10] i taget.
2. Sätt i innerbladen ett i taget.

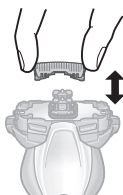

### ► Obs

Kasta inte bort bladramen.

## Vanliga frågor och svar

Fråga	Svar
Kommer batteriet att försämras om det inte används under en längre tid?	► Batteriet kommer att försämras om det inte används under 6 månader eller mer så se till att en full uppladdning görs åtminstone var 6:e månad.
Kan jag ladda rakapparaten efter varje användning?	► Batteriet som används är ett litiumjonbatteri, så laddning efter varje användning kommer inte att påverka batteriets livslängd.
Varför bör adaptern kopplas ifrån efter användning?	► Batteriprestandan påverkas inte om det laddas i mer än en timme, men adaptern bör kopplas ifrån av säkerhetsskäl och för att spara el.
Vad är beståndsdelen i den avsedda oljan?	► Beståndsdelen i oljan är paraffin.



## Felsökning

Utför följande åtgärder.

Om problemen inte kan lösas, kontakta butiken där du köpte enheten eller en serviceverkstad auktoriserad av Panasonic för reparation.

Problem	Åtgärd
Strömbrytaren slås inte PÅ.	▶ Lås upp brytarlåset. (Se sidan 190.)
Rakningssensorn reagerar inte.	▶ Beroende på skäggets tjocklek eller mängd skäggrim i rakapparaten huvud kommer rakningssensorn inte att reagera och drivljudet kommer inte att förändras. Detta är inte onormalt.
	▶ Beroende på typen eller kvantiteten av rakgel så reagerar eventuellt inte rakningssensorn. Detta är normalt.
	▶ Eventuellt så reagerar inte rakningssensorn om batterikapaciteten är låg. Om detta händer, ladda rakapparaten.
	▶ Applicera olja. (Se sidan 191.)
	▶ Rakningssensorn reagerar eventuellt inte om det inte finns tillräckligt med olja på bladen.

Problem	Åtgärd
Rakningssensorn reagerar trots att rakapparaten inte är i kontakt med huden.	▶ Avlägsna skäggrån från rakapparaten. Om rakapparaten är extremt smutsig, ta av bladramen och tvätta med vatten. (Se sidan 190.)
	▶ Byt ut ytterbladsenhet och/eller innerblad. Förväntad livslängd för ytterbladsenhet och innerblad: Ytterbladsenhet: Omkring ett år Innerblad: Omkring två år
Rakapparaten laddas inte.	▶ Den rekommenderade laddningstemperaturen är 10 °C – 35 °C. Om laddning sker vid annan temperatur, kan laddningen ta längre tid eller så laddas den inte alls.
Kort användningstid även efter laddning.	▶ Applicera olja.
	▶ När antalet användningstillfällen per laddning börjar minska, håller batteriet på att bli uttjänt.

GB

D

F

I

NL

E

DK

P

N

S

FIN

PL

CZ

SK

H

RO

TR

Problem	Åtgärd
Rakapparaten fungerar inte efter laddning.	<ul style="list-style-type: none"> <li>▶ Använd apparaten i en omgivande temperatur på cirka 5 °C eller högre.</li> <li>▶ Batteriet är uttjänt.</li> <li>▶ Rakapparaten fungerar inte med AC-adaptorn inkopplad.</li> <li>▶ Rakapparaten kan användas efter tillräcklig laddning när AC-adaptorn har kopplats bort.</li> </ul>
Drivljudet förändras under rakning.	<ul style="list-style-type: none"> <li>▶ Rakningssensorn är igång. Ljudet förändras beroende på skägg tjocklek.</li> </ul>
Avger ett högt ljud.	<ul style="list-style-type: none"> <li>▶ Applicera olja.</li> <li>▶ Bladen rör sig inte mjukt om det inte finns någon olja på dem och det går åt mer el.</li> <li>▶ Rakapparaten avger ett högt ljud pga. den linjära motorn. Detta indikerar inte ett problem.</li> <li>▶ Kontrollera att bladen sitter fast ordentligt.</li> <li>▶ Rengör ytterbladsenheten med borsten.</li> </ul>
Lukten blir starkare.	<ul style="list-style-type: none"> <li>▶ Detta kan undvikas genom att rengöra rakapparaten efter varje rakning.</li> </ul>

Problem	Åtgärd
Rakapparaten kan inte rengöras ordentligt även efter det att vatten hålls från vatteninloppet.	<ul style="list-style-type: none"> <li>▶ När rakapparaten är mycket smutsig, använd först rengöringsborsten för att ta bort skäggstrån. Eller, ta av bladramen och tvätta med vatten. (Se sidan 190.)</li> </ul>
Trimmade hårstrån flyger omkring överallt.	<ul style="list-style-type: none"> <li>▶ Detta kan undvikas genom att rengöra rakapparaten efter varje rakning.</li> <li>▶ Rengör innerbladen med borsten när spån fastnat på innerbladen.</li> <li>▶ Kontrollera att rengöringsluckan är ordentligt stängd.</li> <li>▶ Applicera olja.</li> </ul>
Ytterbladsenheten blir het.	<ul style="list-style-type: none"> <li>▶ Byt ut ytterbladsenheten om den är skadad eller deformerad. (Se sidan 192.)</li> <li>▶ Applicera olja.</li> </ul>
Rakresultatet blir inte lika hudnära som förut.	<ul style="list-style-type: none"> <li>▶ Detta kan undvikas genom att rengöra rakapparaten efter varje rakning.</li> <li>▶ Byt ut ytterbladsenhet och/eller innerblad.</li> <li>▶ Förväntad livslängd för ytterbladsenhet och innerblad: Ytterbladsenhet: Omkring ett år Innerblad: Omkring två år</li> </ul>

## Service

### Kontakt

Var god besök Panasonic hemsida <http://www.panasonic.com> eller kontakta en auktoriserad serviceverkstad (du hittar kontaktinformation i den paneuropeiska garantisedel) om du behöver information eller om rakapparaten eller kabeln skadas.

### Utbytbara delar

Utbytbara delar kan inhandlas hos din återförsäljare eller servicecenter.

Utbytbara delar för ES-ST3N	Ytterbladsenhet och innerbladen	WES9013
	Ytterbladsenhet	WES9087
	Innerblad	WES9068

### Batterilivstid

Batteriets livslängd är 3 år. Batteriet i rakapparaten får inte bytas av användaren. Byt ut batteriet hos en auktoriserad serviceverkstad.

## Miljöskydd och återvinningsbara material

Denna rakapparat har ett litiumjonbatteri. Var noga med att avyttra batteriet på en för ändamålet avsedd plats, om sådan finns i landet där du bor.

### Avfallshandling av produkter och batterier Endast för Europeiska Unionen och länder med återvinningssystem



Dessa symboler på produkter, förpackningar och/eller medföljande dokument betyder att förbrukade elektriska och elektroniska produkter och batterier inte får blandas med vanliga hushållssopor.

För att gamla produkter och använda batterier ska hanteras och återvinnas på rätt sätt ska dom lämnas till passande uppsamlingsställe i enlighet med nationella bestämmelser.

Genom att ta göra det korrekt hjälper du till att spara värdefulla resurser och förhindrar eventuella negativa effekter på människors hälsa och på miljön. För mer information om insamling och återvinning kontakta din kommun.

Olämplig avfallshandling kan beläggas med böter i enlighet med nationella bestämmelser.



### Notering till batterisymbolen (nedanfö)

Denna symbol kan användas i kombination med en kemisk symbol. I detta fall uppfyller den de krav som ställs i direktivet för den aktuella kemikalien.

GB

D

F

I

NL

E

DK

P

N

S

FIN

PL

CZ

SK

H

RO

TR

## Avfallshantering av det inbyggda laddbara batteriet

**Ta ur det inbyggda laddbara batteriet innan du kastar rakapparaten.** Lämna in batteriet på en återvinningsstation för batterier om en sådan finns.

Denna bild är endast avsedd för kassering av rakapparaten, inte för reparation. Om du själv plockar isär rakapparaten kommer den inte längre att vara vattentät, vilket kan orsaka funktionsfel.

- Ta bort rakapparaten från laddningsstativet.
- Tryck på strömbrytaren för att slå på strömmen och låt sedan strömmen vara på till dess att batteriet är helt urladdat.
- Genomför steg ① – ⑥, lyft batteriet och avlägsna det.
- Var försiktig så att inte plus- och minuspolerna på borttagna batterier kortsluts och isolera polerna genom att sätta tejp på dem.

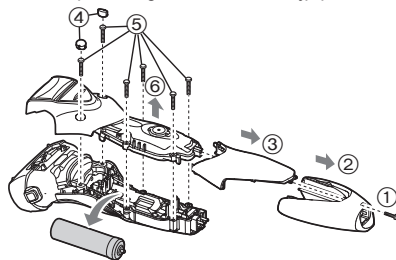

## Specifikationer

Driftspänning	Se AC-adaptorns märkplåt. (automatisk spänningskonvertering)
Motorspänning	3,6 V $\text{---}$
Laddningstid	Cirka 1 timme
Luftburet akustiskt buller	I rakningsläge: 61 (dB (A) re 1 pW) I trimmerläge: 65 (dB (A) re 1 pW)

Denna produkt är endast avsedd för användning i hemmet.

## Sisältö

<b>Turvatoimet.....</b>	<b>200</b>	Partakoneen puhdistus.....	207
Tarkoitettu käyttö.....	203	Usein kysytyt kysymykset.....	210
Koneen osat.....	203	Vianetsintä .....	210
Ennen käyttöä.....	204	Huolto .....	212
Partakoneen lataus.....	204	Ympäristönsuojelu ja materiaalien kierrätys.....	213
Partakoneen käyttö .....	205	Tekniset tiedot .....	214
Kytkinlukon käyttö ja näyttö.....	207		

Kiitos että valitsit tämän Panasonic-tuotteen.

Lue ohjeet kokonaan ennen laitteen käyttämistä ja säästä ne myöhempää käyttöä varten.

## **Varoitus**

- Laitetta saavat käyttää yli 8-vuotiaat lapset ja henkilöt, joiden fyysiset, aistinvaraiset tai henkiset ominaisuudet ovat heikentyneet tai joilta puuttuu kokemus ja tieto, jos heitä valvotaan laitteen käytössä, ja heille on annettu ohjeet laitteen turvallisesta käytöstä, ja he ymmärtävät laitteeseen liittyvät vaarat. Lapset eivät saa leikkiä laitteella. Lapset eivät saa puhdistaa laitetta tai tehdä kunnossapitotoimia laitteelle ilman valvontaa.
- Sähköjohtoa ei voi vaihtaa. Jos johto on vioittunut, verkkolaite tulee poistaa käytöstä.

- Tätä partakonetta voi käyttää märkäajoon partavaahdon kanssa tai kuiva-ajoon. Vesitiivistä partakonetta voi käyttää suihkussa, ja sen voi puhdistaa vedellä. Seuraava merkki tarkoittaa, että laite sopii käytettäväksi kylvyssä tai suihkussa.



- Älä käytä mitään muuta kuin toimitettua verkkolaitetta ja lataustelinettä mihinkään tarkoitukseen.  
Älä myöskään käytä mitään muuta tuotetta verkkolaitteella ja lataustelineellä. (Katso sivu 203.)
- Tämä symboli ilmaisee, että sähkölaitteen yhdistäminen verkkovirtaan vaatii erityisen irrotettavan verkkolaitteen. Verkkolaitteen tyyppiviite on merkitty lähelle symbolia.



## Turvatoimet

Jotta välttyään loukkaantumisen, hengen menetyksen, sähköiskun, tulipalon ja omaisuusvahinkojen vaaralta, seuraavia turvatoimia tulee aina noudattaa.

### Kuvakkeiden selitykset

Seuraavia kuvakkeita käytetään luokittelemaan ja kuvaamaan vaaran, loukkaantumisen ja omaisuuden vahingoittumisen taso, jos varoitukset jätetään huomiotta ja laitetta käytetään väärin.



## VAARA

Ilmaisee vakavaan loukkaantumiseen tai kuolemaan johtavan mahdollisen vaaran.



## VAROITUS

Ilmaisee mahdollisen vaaran joka voi aiheuttaa vakavan loukkaantumisen tai kuoleman.



## HUOMIO

Ilmaisee vaaran joka voi aiheuttaa lievän loukkaantumisen tai omaisuusvahingon.

Seuraavia kuvakkeita käytetään luokittelemaan ja kuvaamaan noudatettavien ohjeiden tyyppejä.



Tätä kuvaketta käytetään hälyttämään käyttäjiä tietyistä käyttömenettelytavasta jota ei tule noudattaa.



Tätä kuvaketta käytetään hälyttämään käyttäjiä tietyistä käyttömenettelytavasta jota tulee noudattaa yksikön turvallisen käytön varmistamiseksi.



## VAROITUS

### ► Tämä tuote

Tässä partakoneessa on sisäänrakennettu ladattava akku.

**Älä heitä akkua tuleen tai lämmitä sitä, äläkä lataa tai käytä sitä korkeassa lämpötilassa tai jätä ympäristöön, jossa on korkea lämpötila.**

- Niin toimiminen voi aiheuttaa ylikuumentumisen, syttymisen tai räjähtämisen.



**Älä muuntele tai korjaa laitetta.**

- Niin tekeminen voi aiheuttaa tulipalon, sähköiskun tai loukkaantumisen.  
Ota yhteyttä valtuutettuun huoltoliikkeeseen korjaamista varten (akun vaihto jne.)



**Älä pura laitetta koskaan, paitsi sitä hävittäessäsi.**

- Niin tekeminen voi aiheuttaa tulipalon, sähköiskun tai loukkaantumisen.



### ► Poikkeavuuksien tai virhetointojen tapauksessa

**Jos verkkolaitteen toiminta on tavallisuudesta poikkeavaa tai siihen tulee toimintahäiriö, lopeta muuntajan käyttö välittömästi ja irrota verkkolaite.**

- Ohjeen noudattamatta jättäminen voi aiheuttaa tulipalon, sähköiskun tai loukkaantumisen.

**<Poikkeavuus tai toimintahäiriöt>**



• **Pääyksikkö, latausteline, muuntaja tai johto on epämuodostunut tai epätavallisen kuuma.**

• **Pääyksikkö, latausteline, muuntaja tai johto haisee palaneelle.**

• **Pääyksiköstä, lataustelineestä, muuntajasta tai johdosta kuuluu epänormaali ääni käytön tai latauksen aikana.**

- Ota heti yhteyttä valtuutettuun huoltoliikkeeseen ja pyydä laitteen tarkistusta tai korjausta.



# VAROITUS

## ► Syöttövirta

 Älä liitä muuntajaa pistorasiaan tai irrota sitä pistorasiasta jos kätesi ovat märät.

- Näin toimiminen voi aiheuttaa sähköiskun tai loukkaantumisen.

Älä upota verkkolaitetta ja lataustelinettä veteen tai pese niitä vedellä.

Älä aseta verkkolaitetta ja lataustelinettä vedellä täytetyn altaan tai ammeen yläpuolelle tai niiden lähelle.

 Älä koskaan käytä laitetta, jos sen verkkolaite on vahingoittunut tai virtapistoke on pistorasiaan väljä.

Älä vahingoita, muokkaa, tai väkisin taivuta, vedä tai väännä johtoa. Älä myöskään laita mitään painavaa virtajohdon päälle äläkä nipistä johtoa.

- Niin tekeminen voi aiheuttaa oikosulusta johtuvan sähköiskun tai tulipalon.

Älä käytä tavalla jossa pistorasian tai johdotuksen nimellisteho ylittyy.

 - Nimellistehon ylittäminen, joka johtuu siitä että liian monta pistoketta on yhdistetty yhteen pistorasiaan, voi aiheuttaa ylikuumenemisesta johtuvan tulipalon.

**Varmista aina, että laitetta käytetään voimalähteellä, joka on yhteensopiva verkkolaitteen nimellissännitteen kanssa. Työnä muuntaja kokonaan paikalleen.**

- Ohjeen noudattamatta jättäminen voi aiheuttaa tulipalon tai sähköiskun.

**Irrota verkkolaite, kun puhdistat partakonetta vedellä.**

 - Ohjeen noudattamatta jättäminen voi aiheuttaa sähköiskun tai loukkaantumisen.

**Puhdista virtapistoke, laitteen pistoke ja latausteline säännöllisesti estääksesi pölyn kerääntymisen.**

 - Ohjeen noudattamatta jättäminen voi aiheuttaa tulipalon kosteudesta johtuvan eristyshäiriön seurauksena.

## ► Onnettomuuksien ehkäiseminen

 Älä säilytä lasten ulottuvilla. Älä anna lasten käyttää laitetta.

- Osien tai tarvikkeiden laittaminen suuhun voi aiheuttaa tapaturman tai vamman.

**Jos nielet öljyä vahingossa, älä yritä oksentaa vaan juo runsaasti vettä ja ota yhteys lääkäriin.**

 **Jos öljyä joutuu silmiin, huuhtelee silmäsi välittömästi runsaalla juoksevalla vedellä ja ota yhteys lääkäriin.**

- Näiden ohjeiden laiminlyöminen saattaa aiheuttaa fyysisiä ongelmia.

# HUOMIO

## ► Ihon suojeleminen

**Älä paina teräverkkoa liian kovaa huultasi tai muuta kasvojesi osaa vasten.**

 Älä paina teräverkkoa suoraan näppyloiden tai vaurioituneen ihon päälle.

**Älä koske sisäterän teräosaan (metalliosa).**

- Muuten seurauksena voi olla vammoja iholle tai kädelle.

**Älä paina teräverkkoa väkisin. Älä myöskään kosketa teräverkkoa sormillasi tai kynsiläsi, kun se on käytössä.**

 Älä käytä tuotetta hiuksiisi tai muuhun ruumiinkarvoitukseen.

- Tämän tekeminen voi aiheuttaa ihovaurion tai lyhentää teräverkon käyttöikää.

## HUOMIO

-  **Tarkista ettei teräverkossa ole murtumia tai vääntymiä ennen käyttöä.**  
- Tämän noudattamatta jättäminen voi vahingoittaa ihoa.

-  **Muista laittaa kuljetuspidike partakoneeseen sitä kantaessasi tai säilytyksen ajaksi.**  
- Ohjeen noudattamatta jättäminen voi aiheuttaa ihovaurion tai lyhentää teräverkon käyttöikää.

### ► Huomioi seuraavat varoitukset

-  **Älä kierrä johtoa muuntajan ympärille säilytyksen ajaksi.**  
- Niin tekeminen voi aiheuttaa johdinlangan murtumisen johdon sisällä, mikä voi johtaa tulipaloon oikosulun seurauksena.

-  **Älä anna metalliesineiden tai roskien kiinnittyä virtapistokkeeseen, laitteen pistokkeeseen tai latauspistokkeeseen.**  
- Niin tekeminen voi aiheuttaa oikosulusta johtuvan sähköiskun tai tulipalon.

-  **Älä irrota muuntajan tai laitteen pistoketta pitämällä kiinni johdosta.**  
- Näin toimiminen voi aiheuttaa sähköiskun tai loukkaantumisen.

-  **Älä jaa partakonettasi perheenjäsenten tai muiden ihmisten kanssa.**  
- Se saattaa aiheuttaa infektion tai tulehduksen.

-  **Älä pudota laitetta tai iske sitä muita esineitä vasten.**  
- Niin tekeminen voi aiheuttaa loukkaantumisen.

-  **Irrota muuntaja pistorasiasta kun laite ei ole latauksessa.**  
- Ohjeen noudattamatta jättäminen voi aiheuttaa sähköiskun tai tulipalon eristyksen heikkenemisestä aiheutuvan sähkövuodon vuoksi.

## Poistetun akun käsittely hävittämisen yhteydessä

## VAARA

- Ladattava akku on tarkoitettu käytettäväksi vain tässä laitteessa. Älä käytä akkua muiden tuotteiden kanssa. Älä lataa akkua sen jälkeen, kun se on poistettu tuotteesta.
- Älä heitä tuleen tai altista kuumuudelle.
  - Älä lyö, pura, muuta tai lävistä naulalla.
  - Älä anna akun positiivisen ja negatiivisen navan olla yhteydessä metallisten esineiden kautta.
  -  • Älä pidä akkua yhdessä metallisten korujen, kuten hiussolkien, kanssa.
  - Älä käytä tai jätä akkua paikkaan, jossa se voi altistua korkeille lämpötiloille, kuten suoralle auringonvalolle, äläkä lähelle muita lämmönlähteitä.
  - Älä koskaan kuori putkea.  
- Niin toimiminen voi aiheuttaa ylikuumenemisen, syttymisen tai räjähtämisen.

## VAROITUS

-  **Pidä ladattava akku poissa lasten ja pikkulasten ulottuvilta poistamisen jälkeen.**  
- Akku vaurioittaa elimistöä jos sen niellään vahingossa. Jos tämä tapahtuu, ota välittömästi yhteys lääkäriin.

# VAROITUS

**Jos akkunestettä vuotaa, älä koske akkuun paljain käsin.**

- Akkuneste saattaa sokeuttaa sinut jos sitä pääsee silmiin.

Älä hiero silmiäsi. Pese ne heti puhtaalla vedellä ja ota yhteys lääkäriin.

- Akkuneste saattaa aiheuttaa tulehduksen tai loukkaantumisen jos sitä pääsee iholle tai vaatteille.

Pese se pois runsaalla, puhtaalla vedellä ja ota yhteys lääkäriin.

## Tarkoitettu käyttö



- Huomaat eron viimeistään kolmen viikon märkäajan jälkeen. Ihosi ja partasi sopeutuu noin kuukaudessa märkä- ja kuiva-ajoon Panasonicin partakoneella.
- Älä anna teräverkon koskettaa mitään kovia kohteita. Niin tekeminen voi vaurioittaa teriä, koska ne ovat hyvin ohuet ja vääntyvät helposti.
- Älä kuivata pääyksikköä hiustenkuivaimella tai lämpöpuhaltimella. Niin tekeminen voi aiheuttaa virhetoiminnon tai osien vääntymisen.
- Älä jätä partakonetta teräverkon kehys irrotettuna suoraan auringonpaisteeseen. Niin tekeminen voi huonontaa vedenkestävää kumia ja heikentää vedenkestävyysoimintoa, mikä voi aiheuttaa virhetoiminnon.
- Säilytä partakone käytön jälkeen paikassa, jossa on alhainen kosteus. Ohjeen noudattamatta jättäminen voi aiheuttaa virhetoiminnon kondensaation tai ruosteen takia.
- Pidä molemmat leikkuuterät kiinnitettyinä. Partakone saattaa vahingoittaa, jos vain toinen leikkuuterä on kiinnitettyinä.
- Jos puhdistat partakoneen vedellä, älä käytä merivettä tai kiehuvaa vettä. Älä upota partakonetta veteen pitkäksi ajaksi.

## Koneen osat

### A Runko-osa

- ① Teräverkko
- ② Teräverkon kehys
- ③ Verkkokehyksen avauspainikkeet
- ④ Puhdistussäleikkö
- ⑤ Somituki
- ⑥ Käyttökytkin

Partakoneen kytkeminen päälle ja pois päältä sekä käyttökytkimen lukitseminen ja avaaminen.

- ⑦ Kytinlukon merkivalo (  )
- ⑧ Latauksen tilan merkivalo (  )
- ⑨ Laitteen pistorasia
- ⑩ Leikkuuterät
- ⑪ Trimmeri
- ⑫ Trimmerin kahva
- ⑬ Teräverkko-osa
- ⑭ Teräverkon avauspainike
- ⑮ Vedentulo

### B Verkko-laite (RE7-87)

- ⑮ Muuntaja
- ⑰ Virtapistoke
- ⑱ Johto
- ⑲ Laitteen pistoke

### C Latausteline (RC9-86)

- ⑳ Latauspistoke
- ㉑ Telineen liitäntä

Lisätarvikkeet

### D Kuljetuspidi

### E Puhdistusharja

### F Öljy

### G Käyttöohjeet

### H Takuukortti

## Ennen käyttöä

### ► Kuljetuspidikkeen käyttäminen

Partakonetta voidaan pitää pystysuorassa. Kuljettaessasi partakonetta voit käyttää kuljetuspidikettä, joka suojaa teräverkkoo.

- Kuljettaessasi partakonetta muista puhdistaa kaikki partakarvat ennen kuljetuspidikkeen kiinnittämistä.



### ► Kuljetuspidikkeen kiinnittäminen

Kiinnitä kuljetuspidike kuvan osoittamalla tavalla.

- Etuosassa olevan ulkoneman (a) avulla voit kiinnittää kuljetuspidikkeen turvallisesti partakoneeseen kohdistamalla sen ajopään suuntaan, kunnes se napsahtaa.

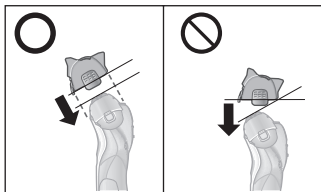
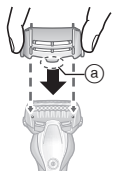

### ► Kuljetuspidikkeen irrottaminen

Irrota kuljetuspidike painamalla molemmista sivuista alas.



## Partakoneen lataus

- Sammuta partakone.
- Kiinnitä kuljetuspidike, jotta järjestelmän teräverkko ei naamuunnu.
- Pyyhi vesipisarat laitteen pistorasiasta ja lataustelineestä.

**1** Kytke laitteen pistoke [B19] partakoneeseen.

**2** Kytke muuntajan [B16] pistoke pistorasiaan.

- Lataus on valmis noin 1 tunnin kuluttua.  
Latausaika voi vaihdella latauskapasiteetin mukaan.

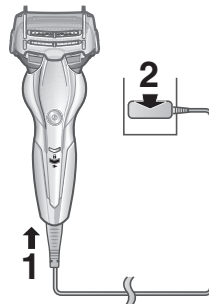

**3** Ota muuntaja pois seinästä, kun lataaminen on valmis.

- Akun lataaminen yli tunnin ei vaikuta akun tehoon.

### Huom

Et voi käyttää partakonetta silloin, kun se on latauksessa.

Latauksen aikana



Latauksen tilan merkivalo (→) palaa punaisena.

Latauksen päätyttyä



Latauksen tilan merkivalo (→) sammuu.

Virheellinen lataus



Latauksen tilan merkivalo (→) vilkkuu kaksi kertaa sekunnissa.

- Kun lataus on valmis, ja käyttökytkin käännetään ON-tilaan partakoneen ollessa verkkovirtaan liitettynä, latauksen tilan merkkivalo (➔) syttyy ja sen jälkeen sammuu 5 sekunnin kuluttua. Tämä osoittaa, että partakone on ladattua.
- Jos lataat partakonetta ensimmäistä kertaa tai sitä ei ole käytetty yli 6 kuukauteen, latausaika voi vaihdella tai latauksen tilan merkkivalo (➔) ei ehkä pala muutamaan minuuttiin. Se alkaa palamaan lopulta, jos laite pidetään kytkettynä.
- Suositeltava latauslämpötila on 10 °C – 35 °C. Akkujen lataaminen voi kestää pitempään tai niiden toiminta voi heikentyä äärimmäisen matalissa tai korkeissa lämpötiloissa. Latauksen tilan merkkivalo (➔) vilkkuu kaksi kertaa sekunnissa, jos latauksessa on ongelma.

Lataa partakone suositeltavan latauslämpötilan alueella.

- Partakonetta voidaan käyttää noin 2 viikkoa täydellä latauksella. (Perustuu 3 minuutin kuiva-ajoon päivässä)

Käyttöpäivien määrä vaihtelee riippuen seuraavista olosuhteista.

- Parran tuuheus
- Ihoon kohdistettu paine
- Ympäristön lämpötila
- Märkäajon käyttö
- Jos radiosta tai muusta lähteestä tulee häiriöääniä partakoneen käytön aikana, siirry toiseen paikkaan käyttämään partakonetta.

## Lataus lataustelineellä

1. Kytke laitteen pistoke lataustelineeseen.
2. Aseta partakone lataustelineeseen.
3. Kytke muuntajan pistoke pistorasiaan.

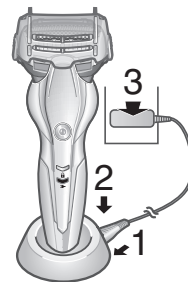

## Partakoneen käyttö

### 1 Paina ja aja.

- Virtaa ei voi kytkeä päälle, jos kytkinlukon merkkivalo (🔒) vilkkuu, koska käyttökytkin on silloin lukittu.

Avaa lukitus painamalla käyttökytkintä yli 2 sekunnin ajan. (Katso sivu 207.)



## Vihjeitä parempaan parranajoon

Aseta koko teräverkko kohtisuoraan ihoa vasten ja aja liu'uttamalla partakonetta hitaasti kasvoilla parran kasvusuuntaa vastaan.

- Leuan alla ja kaulan ympärillä oleva parta voidaan ajaa paremmin venyttämällä ihoa niin, että parta nousee pystyyn.
- Jotta teräverkko ei vahingoittuisi, älä aja käyttämällä vain osaa teräverkosta.

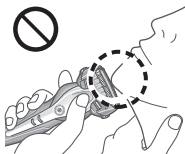



Voit pitää partakonetta myös kynäotteessa.



## 2 Paina , kun olet valmis.

Kun akun lataus on vähäinen

Latauksen tilan merkkivalo () vilkkuu kerran sekunnissa kun partakonetta käytetään.

- Kun latauksen tilan merkkivalo () vilkkuu, jäljellä on vielä 2 – 3 parranajokertaa. (Kesto riippuu käytöstä.)



## ► Trimmerin käyttö

Liuta trimmerin kahva yläasentoon. Aseta trimmeri oikeaan kulmaan ihollesi ja rajaa pulisongit liikuttamalla trimmeriä alaspäin.

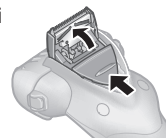

## ► Vihjeitä parempaan käyttöön

Aseta trimmerin reuna kohtisuoraan iholle ja liiku alaspäin.

Pulisongien leikkaaminen

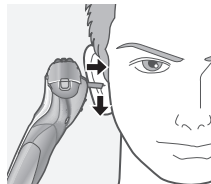

Pitkien partojen esiajo

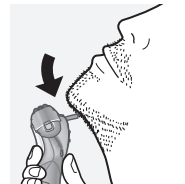





## ► Huomautuksia

- Ajosensori, joka säätelee tehoa automaattisesti parran paksuuden mukaan, alkaa toimia. Se ajaa suurella teholla alueilla, joilla parta on paksua, ja vähentää tehoa alueilla, joilla parta on ohutta, ihorasituksen vähentämiseksi.
- Ennen parranajoa varmista, että puhdistussäleikkö on suljettu.
- Pese runko-osa märkäajon jälkeen vedellä ja käytä öljyä järjestelmän teräverkkoon.
- Parran tuuheudesta tai ajopään irtokarvojen määrästä riippuen ajosensori ei välttämättä reagoi ja ajoääni ei välttämättä muutu. Tässä ei ole mitään epänormaalia.
- Laite ei ehkä toimi, mikäli ympäristön lämpötila on alle noin 5 °C.
- Ajosensori ei välttämättä reagoi parranajogeelin tyyppiin ja määrään mukaan. Tämä on normaalia.

- Virheellisen käytön estämiseksi aseta sormesi sormituelle käyttäessäsi partakonetta.



## Kytkinlukon käyttö ja näyttö

### ► Käyttökytkimen lukitus

1. Paina  kerran ja vapauta se sitten.
  - Partakone alkaa toimia.
2. Pidä  painettuna yli 2 sekuntia.
  - Kytkinlukon merkkivalo (  ) syttyy 5 sekunniksi ja sammuu sitten.
  - Partakone lopettaa toiminnan.
3. Vapauta .



### ► Käyttökytkimen lukituksen avaaminen

1. Pidä  painettuna yli 2 sekuntia.
  - Kytkinlukon merkkivalo (  ) sammuu.
2. Kun partakone alkaa toimia, vapauta .



- Käyttökytkintä ei voi avata, kun partakone on asetettu lataustelineeseen ja latausteline on kytketty päälle.
- Käyttökytkin on lukittu, kun kytkinlukon merkkivalo (  ) vilkkuu 5 sekuntia eikä partakone toimi, vaikka käyttökytkintä painetaan.

## Partakoneen puhdistus

Partakone kannattaa puhdistaa jokaisen käyttökerran jälkeen.

1. Sammuta partakone ja irrota verkkolaite.
2. Pese teräverkko (  ) saippualla ja vedellä.
  - Sulje puhdistussäleikkö.
3. Kytke partakone päälle.



Partakone voidaan puhdistaa kahdella tavalla, riippuen lian tosiasiallisesta määrästä.

#### Kevyen lian puhdistaminen

4. Liu'uta puhdistussäleikköä [A④], kunnes se napsahtaa.



5. Puhdista teräverkko-osa [A⑬] juoksevalla vedellä.

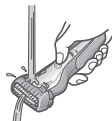

6. Sammuta partakone.  
• Huuhtelee vedellä ja kääntele ylös ja alas muutamia kertoja veden poistamiseksi.

#### Suuren likamäärän poistamiseksi

4. Kytke partakone pois päältä 10 – 20 sekunnin kuluttua.  
5. Irrota teräverkko-osa [A⑬] ja kytke partakone päälle.

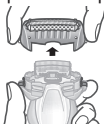

6. Puhdista partakone ja teräverkko-osa [A⑬] juoksevalla vedellä.



- Huuhtelee vedellä ja kääntele ylös ja alas muutamia kertoja veden poistamiseksi.

7. Kuivaa roiskunut vesi kuivalla kankaalla.



8. Kuivaa teräverkko-osa, partakone ja trimmeri [A⑪] kokonaan.  
• Anna partakoneen kuivua varjossa, vältä suoraa auringonvaloa ja levitä sitten öljyä.

9. Voitele partakone.  
Se pitää terän liikkeen pehmeänä ja säilyttää mukavan ajon.

1. Laita tippa öljyä jokaiseen teräverkkoon.
2. Nosta trimmeriä ja lisää tippa öljyä.
3. Käynnistä partakone ja anna sen käydä noin viiden sekunnin ajan.
4. Sammuta partakone ja pyyhi ylimääräinen öljy teräverkosta pehmeällä liinalla.



#### ► Huomautuksia

- Älä käytä muita pesuaineita kuin käsisäippuaa. Muuten seurauksena voi olla toimintahäiriö.
- Älä pyyhi tinnerillä, bensiinillä, alkoholilla jne. Muuten seurauksena voi olla toimintahäiriö tai osien murtuminen tai haalistuminen. Pyyhi laimennetulla saippuavedellä.
- Ole varovainen, että et osu runko-osalla altaaseen tai muuhun esineeseen, kun poistat vettä. Muuten seurauksena voi olla toimintahäiriö.



## Puhdistus harjalla

Irrota teräverkko-osa ja leikkuuterät.  
(Katso tämä sivu.)

### ► Pitkällä harjalla puhdistaminen

Puhdista teräverkko-osa [A13],  
teräverkko [A1], partakoneen  
runko [A] ja trimmeri [A11] pitkällä  
harjalla.

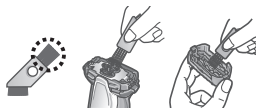

### ► Lyhyellä harjalla puhdistaminen

- Puhdista leikkuuterät [A10] lyhyellä harjalla liikuttamalla sitä kuvan osoittamassa suunnassa.
- Älä liikuta lyhyttä harjaa kohtisuoraan teriä vastaan, sillä se vahingoittaa leikkuuteriä ja vaikuttaa niiden terävyyteen.



## Teräverkon ja leikkuuterien vaihto

teräverkko	kerran vuodessa
leikkuuterät	joka toinen vuosi

### ► Teräverkko-osan irrottaminen

Paina teräverkon vapautuspainikkeita [A3] ja nosta teräverkko-osaa [A13] ylöspäin.

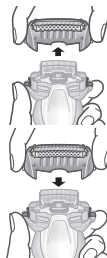

### ► Teräverkko-osan kiinnittäminen

Kun olet kääntänyt vedentulopinna eteen, kiinnitä teräverkko-osa [A13] partakoneeseen varmistaen, että se napsahtaa.

### ► Teräverkon vaihto

1. Paina teräverkon avauspainikkeita [A14] ja vedä teräverkko [A1] alas.
2. Kohdista vedentulopinta ja teräverkko (Δ) ja kiinnitä kunnolla.
  - Älä paina teräverkon avauspainiketta liian kovaa.Niin tekeminen voi aiheuttaa teräverkon vääntymisen ja estää kunnollisen kiinnittymisen teräverkon kehukseen.

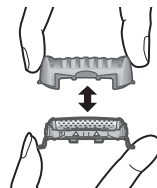

### ► Leikkuuterien vaihto

1. Poista leikkuuterät [A10] yksi kerrallaan.
2. Pane leikkuuterät paikoilleen yksi kerrallaan.

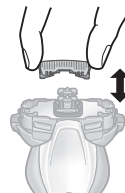

### ► Huom

Älä heitä teräverkon kehystä pois.

## Usein kysytyt kysymykset

Kysymys	Vastaus
Heikentyykö akku, jos sitä ei käytetä pitkään aikaan?	▶ Akku heikentyy, jos sitä ei käytetä yli 6 kuukauteen, joten muista ladata akku täyteen vähintään 6 kuukauden välein.
Voinko ladata partakoneen jokaisen käytön jälkeen?	▶ Akku on litium-ioniakku, joten lataaminen jokaisen käytön jälkeen ei vaikuta akun käyttöikään.
Miksi muuntaja täytyy irrottaa käytön jälkeen?	▶ Akun lataaminen yli 1 tunnin ajan ei vaikuta akun tehoon, mutta irrota muuntaja turvallisuuden vuoksi ja energian säästämiseksi.
Mitä ainesosia laitteelle tarkoitettussa öljyssä on?	▶ Öljyn ainesosa on nestemäinen parafiini.

## Vianetsintä

Suorita seuraavat toimenpiteet.

Jos ongelmat eivät vielääkään ratkea, ota yhteys liikkeeseen, josta ostit laitteen tai Panasonicin korjauksiin valtuuttamaan huoltoliikkeeseen.

Ongelma	Tehävä asia
Käyttökytkin ei käänny PÄÄLLE.	▶ Avaa kytkinlukko. (Katso sivu 207.)
Ajosensori ei vastaa.	▶ Parran tuuheudesta tai ajopään irtokarvojen määrästä riippuen ajosensori ei välttämättä reagoi ja ajoääni ei välttämättä muutu. Tässä ei ole mitään epänormaalia.
	▶ Ajosensori ei välttämättä reagoi parranajogeelin tyyppin ja määrän mukaan. Tämä on normaalia.
	▶ Ajosensori ei välttämättä reagoi, jos akun jäljellä oleva kapasiteetti on alhainen. Jos näin tapahtuu, lataa partakone uudelleen.
	▶ Laita öljyä. (Katso sivu 208.) Ajosensori ei välttämättä vastaa, jos terillä ei ole tarpeeksi öljyä.

Ongelma	Tehtävä asia
Ajosensori vastaa vaikka partakone ei ole yhteydessä ihoon.	<ul style="list-style-type: none"> <li>▶ Puhdista partakarvat partakoneesta. Jos partakone on erittäin likainen, poista teräverkon kehys ja puhdista vedellä. (Katso sivu 208.)</li> <li>▶ Vaihda teräverkko ja/tai leikkuuterät. Teräverkon ja/tai leikkuuterien oletettu käyttöikä:</li> <li>▶ Teräverkko: Noin 1 vuosi</li> <li>Leikkuuterät: Noin 2 vuotta</li> </ul>
Partakonetta ei voida ladata.	<ul style="list-style-type: none"> <li>▶ Suositeltava latauslämpötila on 10 °C – 35 °C. Jos laitetta ladataan muussa kuin suositellussa lämpötilassa, lataaminen voi kestää kauemmin tai partakone ei partakone ei ehkä lataudu ollenkaan.</li> </ul>
Käyttöaika on lyhyt jopa latauksen jälkeenkin.	<ul style="list-style-type: none"> <li>▶ Laita öljyä.</li> <li>▶ Kun operaatioiden määrä latausta kohti alkaa laskea, akku lähestyy käyttöiän loppua.</li> </ul>
Partakone ei toimi edes latauksen jälkeen.	<ul style="list-style-type: none"> <li>▶ Käytä laitetta ympäristön lämpötilan ollessa noin 5 °C tai korkeampi.</li> <li>▶ Akun käyttöikä on päättynyt.</li> <li>▶ Partakone ei toimi, jos verkkolaite on yhdistetty. Käytä partakonetta sen jälkeen, kun sitä on ladattu riittävästi ja verkkolaite on irrotettu.</li> </ul>

Ongelma	Tehtävä asia
Ajoääni muuttuu ajamisen aikana.	<ul style="list-style-type: none"> <li>▶ Ajosensori on toiminnassa. Ääni muuttuu parran tuuheudesta riippuen.</li> <li>▶ Laita öljyä.</li> <li>▶ Terät eivät liiku pehmeästi, kun terillä ei ole öljyä, jolloin tarvitaan enemmän tehoa.</li> </ul>
Aiheuttaa kovan äänen.	<ul style="list-style-type: none"> <li>▶ Partakoneesta kuuluu kimeä ääni lineaarimoottorihajaimesta johtuen. Tämä ei tarkoita, että kyseessä olisi ongelmatilanne.</li> <li>▶ Varmista että terät on kiinnitetty kunnolla.</li> <li>▶ Puhdista teräverkko harjalla.</li> </ul>
Haju voimistuu.	<ul style="list-style-type: none"> <li>▶ Tämä voidaan korjata puhdistamalla laite joka kerta ajelun jälkeen.</li> </ul>
Partakonetta ei voida puhdistaa kunnolla senkään jälkeen kun vettä on valutettu vedentulosta.	<ul style="list-style-type: none"> <li>▶ Jos partakone on erittäin likainen, käytä ensin puhdistusharjaa poistaksesi partakarvat.</li> <li>▶ Voit myös poistaa teräverkon kehiksen ja pestä laitteen vedellä. (Katso sivu 208.)</li> </ul>
Trimmattua karvaa lentää kaikkialle.	<ul style="list-style-type: none"> <li>▶ Tämä voidaan korjata puhdistamalla laite joka kerta ajelun jälkeen.</li> <li>▶ Puhdista leikkuuterät harjalla, jos irtokarvoja on tarttunut leikkuuteriin.</li> <li>▶ Varmista että puhdistussäleikkö on tiukasti suljettu.</li> </ul>

Ongelma	Tehtävä asia
Teräverkko kuumenee.	▶ Laita öljyä.
	Vaihda teräverkko jos se on vaurioitunut tai vääntynyt. (Katso sivu 209.)
Sänkeä jää enemmän kuin ennen.	▶ Laita öljyä.
	▶ Tämä voidaan korjata puhdistamalla laite joka kerta ajelun jälkeen.
	Vaihda teräverkko ja/tai leikkuuterät. Teräverkon ja/tai leikkuuterien oletettu käyttöikä:
	▶ Teräverkko: Noin 1 vuosi Leikkuuterät: Noin 2 vuotta

## Huolto

### Yhteystiedot

Käy Panasonicin www-sivulla osoitteessa <http://www.panasonic.com> tai ota yhteyttä valtuutettuun asiakaspalveluun (löydät sen yhteystiedot pan european -takuuliitteestä), jos tarvitset lisätietoa tai jos partakone tai sen johto on vaurioitunut.

### Varaosat

Varaosia on saatavilla jälleenmyyjästäsi tai huoltoliikkeestä.

Varaosat malliin ES-ST3N	Teräverkko ja leikkuuterät	WES9013
	Teräverkko	WES9087
	Leikkuuterät	WES9068

### Akun kesto

Akun käyttöikä on 3 vuotta. Käyttäjät eivät saa vaihtaa partakoneen akkua itse. Akku tulee vaihdattaa valtuutetussa huoltokeskuksessa.

## Ympäristönsuojelu ja materiaalien kierrätys

Tässä partakoneessa on litium-ioni-akku.  
Varmista, että akku hävitetään paikallisten määräysten mukaisesti.

### Vanhojen laitteiden ja paristojen hävittäminen Vain EU-jäsenmaille ja kierrätysjärjestelmää käyttäville maille



Tämä symboli tuotteissa, pakkauksessa ja/tai asiakirjoissa tarkoittaa, että käytettyjä sähköllä toimivia ja elektronisia tuotteita ei saa laittaa yleisiin talousjätteisiin. Johda vanhat tuotteet ja käytetyt paristot käsittelyä, uusiointia tai kierrätystä varten vastaaviin keräyspisteisiin laissa annettujen määräysten mukaisesti. Hävittämällä tuotteet asiaankuuluvasti, autat samalla suojaamaan arvokkaita luonnonvaroja ja estämään mahdollisia negatiivisia vaikutuksia ihmiseen ja luontoon. Lisätietoa keräämisestä ja kierrätyksestä saa paikalliselta jätehuollosta vastuulliselta viranomaiselta. Maiden lainsäädännön mukaisesti tämän jätteen määrätystenvastaisesta hävittämisestä voidaan antaa sakkorangaistuksia.



**Huomautus paristosymbolista (symboli alhaalla)**  
Tämä symboli voidaan näyttää jonkin kemiallisen symbolin yhteydessä. Siinä tapauksessa se perustuu vastaaviin direktiiveihin, jotka on annettu kyseessä olevalle kemikaalille.

## Sisäänrakennetun akun hävittäminen

### Poista akku, ennen kuin hävität partakoneen.

Varmista, että akku hävitetään ongelmajätekeskuksen kautta, mikäli maassasi on sellainen.

Kuvaa tulee käyttää vain silloin kun partakone poistetaan käytöstä, ei sen korjaamisessa. Jos purat partakoneen itse, se ei ole enää vedenkestävä, ja tämä saattaa aiheuttaa sen että se toimii väärin.

- Ota partakone pois lataustelineestä.
- Laita virta päälle painamalla virtakytkintä ja pidä virta päällä kunnes akku on purkautunut kokonaan.
- Suorita kuvan vaiheet ① – ⑥, nosta akku ja poista se paikaltaan.
- Varo oikosulkemasta irrotetun akun positiivisia ja negatiivisia terminaaleja, eristä terminaalit teipillä.

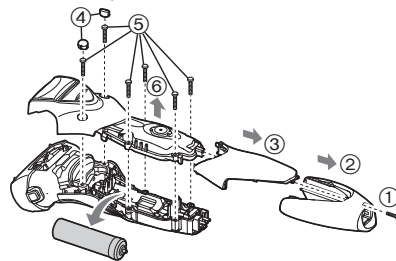

## Tekniset tiedot

Virtalähde	Katso verkkolaitteen arvokilvestä. (automaattinen jännitteenvaihto)
Moottorin jännite	3,6 V---
Latausaika	Noin 1 tunti
Ilmassa kantautuva melu	parranajossa: 61 (dB (A) re 1 pW) rajaajan käytössä: 65 (dB (A) re 1 pW)

Tämä tuote on tarkoitettu vain kotitalouskäyttöön.

## Spis treści

<b>Środki ostrożności</b> .....	<b>218</b>	Czyszczenie maszynki .....	<b>226</b>
Przeznaczenie .....	221	Często zadawane pytania .....	228
Dane dotyczące części.....	222	Rozwiązywanie problemów .....	229
Przed rozpoczęciem użytkowania.....	222	Serwis .....	231
Ładowanie maszynki.....	223	Ochrona środowiska i recykling materiałów .....	232
Użytkowanie maszynki.....	224	Dane techniczne .....	233
Działanie i wyświetlanie wskaźnika blokady włącznika .....	225		

Dziękujemy za wybór produktu firmy Panasonic.

Przed rozpoczęciem użytkowania tego urządzenia prosimy o przeczytanie całej instrukcji i zachowanie jej do wykorzystania w przyszłości.

## Ostrzeżenie

- To urządzenie może być używane przez dzieci w wieku powyżej 8 lat, przez osoby o ograniczonej sprawności ruchowej, sensorycznej lub intelektualnej oraz przez osoby nieposiadające odpowiedniego doświadczenia i umiejętności, jeśli są one odpowiednio nadzorowane lub zostały poinstruowane w zakresie używania urządzenia w bezpieczny sposób i rozumieją związane z tym ryzyko. Nie należy pozwalać dzieciom na zabawę urządzeniem. Czyszczenie oraz konserwacja urządzenia nie powinny być wykonywane przez dzieci bez nadzoru.
- Przewodu zasilającego nie można wymienić. W przypadku uszkodzenia przewodu zasilacz należy złomować.



- Maszynki do golenia Wet/Dry można używać do golenia na mokro z pianką do golenia lub do golenia na sucho. Maszynka jest wodoszczelna i dzięki temu można z niej korzystać pod prysznicem i czyścić wodą. Symbol poniżej oznacza możliwość użycia w wannie lub pod prysznicem.



- Nie używaj do jakichkolwiek czynności żadnego innego zasilacza i podstawki ładującej niż te dostarczone z produktem. Ponadto nie używaj żadnych innych urządzeń z zasilaczem i podstawką ładującą. (Patrz strona 222.)
- Poniższy symbol wskazuje, że określony odłączalny zasilacz jest wymagany w celu podłączenia urządzenia elektrycznego do sieci elektrycznej. Oznaczenie typu zasilacza znajduje się obok symbolu.





## Środki ostrożności



Aby zmniejszyć ryzyko urazu, utraty życia, porażenia prądem elektrycznym, pożaru i uszkodzenia mienia, zawsze należy przestrzegać następujących środków ostrożności.

### Wyjaśnienie użytych symboli

Poniższe symbole są używane do klasyfikacji i opisanie poziomu zagrożenia, urazu oraz uszkodzenia własności w przypadku niezastosowania się do ostrzeżenia i nieprawidłowego użycia produktu.

 <b>NIEBEZPIECZEŃSTWO</b>	Sygnalizuje potencjalne zagrożenie, które spowoduje poważne obrażenia ciała lub śmierć.
 <b>OSTRZEŻENIE</b>	Sygnalizuje potencjalne zagrożenie, które może spowodować poważne obrażenia ciała lub śmierć.
 <b>UWAGA</b>	Sygnalizuje zagrożenie, które może spowodować drobne urazy ciała lub szkody materialne.

Poniższe symbole są stosowane do klasyfikacji i opisanie typu instrukcji, których należy przestrzegać.

 Ten symbol ostrzega użytkownika, że nie wolno wykonywać określonej procedury.
 Ten symbol informuje użytkownika, że trzeba wykonać określoną procedurę, aby zapewnić bezpieczną obsługę urządzenia.

## OSTRZEŻENIE

### ► Ten produkt

-  Ta maszyna zawiera wbudowany akumulator. **Nie należy wrzucać jej do ognia, podgrzewać, używać bądź pozostawiać w miejscu o wysokiej temperaturze.**  
- Może to spowodować przegrzanie, zapłon lub wybuch.

-  **Nie należy modyfikować ani naprawiać urządzenia.**  
- Może to spowodować pożar, porażenie prądem lub obrażenia ciała.  
Skontaktuj się z autoryzowanym serwisem w celu przeprowadzenia naprawy (wymiany akumulatora itp.).

-  **Nigdy nie należy demontować produktu, z wyjątkiem sytuacji utylizacji produktu.**  
- Może to spowodować pożar, porażenie prądem lub obrażenia ciała.

### ► W przypadku wystąpienia nieprawidłowości lub awarii Natychmiast zaprzestań używania adaptera i odłącz go, jeśli wystąpią jakieś nieprawidłowości lub awaria.

- W przeciwnym razie może dojść do pożaru, porażenia prądem lub urazów ciała.
- <Przypadki nieprawidłowości lub usterek>
- **Urządzenie, podstawka ładująca, adapter lub przewód są zdeformowane lub nietypowo gorące.**
- **Urządzenie, podstawka ładująca, adapter lub przewód pachną palenizną.**
- **Występują nietypowe odgłosy podczas używania lub ładowania urządzenia głównego, podstawki ładującej, adaptera lub przewodu.**  
- Należy natychmiast zażądać sprawdzenia lub naprawy w autoryzowanym punkcie serwisowym.



# OSTRZEŻENIE

## ► Zasilanie



Nie podłączaj ani nie odłączaj adaptera do/z gniazda elektrycznego mokrą ręką.  
- Może to spowodować porażenie prądem lub obrażenia ciała.

Nie wolno zanurzać zasilacza i podstawki ładującej w wodzie ani myć ich wodą.

Nie umieszczaj zasilacza i podstawki ładującej nad lub w pobliżu umywalki lub wanny napełnionych wodą.

W żadnym wypadku nie używaj urządzenia, jeżeli zasilacz został uszkodzony, lub jeżeli wtyczka zasilania wetknięta do kontaktu jest poluzowana.



Nie wolno niszczyć, modyfikować ani ciągnąć, skręcać lub zginać na siłę przewodu zasilającego. Nie wolno również kłaść ciężkich przedmiotów na przewodzie zasilającym ani przytrząskiwać przewodu zasilającego.  
- Może to spowodować porażenie prądem lub pożar z powodu zwarcia.

Nie należy używać urządzenia w niezgodnej z jego parametrami domowej instalacji lub sieci elektrycznej.



- Przekroczenie parametrów, poprzez podłączenie zbyt wielu wtyczek do jednego gniazda sieci elektrycznej lub obwodu, może spowodować pożar w wyniku przegrzania.

Pamiętaj, aby urządzenie było zawsze zasilane ze źródła energii elektrycznej zgodnego z napięciem znamionowym wskazanym na zasilaczu.



Włóż do końca adapter.

- W przeciwnym razie może dojść do pożaru lub porażenia prądem.



W przypadku mycia maszyny wodą należy odłączyć zasilacz.

- W przeciwnym razie może dojść do porażenia prądem lub urazów ciała.



Aby zapobiec gromadzeniu się kurzu, należy regularnie czyścić wtyczkę zasilania, wtyczkę urządzenia i podstawkę ładującą.

- Niezastosowanie się do tego zalecenia może spowodować pożar na skutek pogorszenia izolacji spowodowanej wilgotnością.

## ► Zapobieganie wypadkom



Nie należy kłaść w miejscu dostępnym dla dzieci lub niemowląt. Nie pozwalać, aby dzieci używały tego urządzenia.  
- Włożenie części lub akcesoriów do buzi grozi wypadkiem lub obrażeniami.

W wypadku przypadkowego spożycia oleju nie wolno wywoływać wymiotów; należy wypić dużą ilość wody i skontaktować się z lekarzem.



Jeśli olej dostanie się do oczu, należy go natychmiast dokładnie spłukać bieżącą wodą i skontaktować się z lekarzem.

- Nieprzestrzeganie tych instrukcji może być przyczyną problemów zdrowotnych.



# UWAGA

## ► Ochrona skóry

Nie przyciskaj zbyt mocno zewnętrznej folii urządzenia do wargi lub innych części twarzy.

Nie przykładaj zewnętrznej folii urządzenia bezpośrednio do wyprysków lub zranionej skóry.



Nie dotykaj sekcji ostrza (metalowy fragment) ostrza wewnętrznego.

- W przeciwnym razie może dojść do urazów skóry lub ręki.

## **UWAGA**

Nie naciskaj mocno zewnętrznej folii urządzenia. Nie dotykaj także zewnętrznej folii urządzenia palcami lub paznokciami podczas użycia.

 Nie używaj tego urządzenia do włosów na głowie lub innej części ciała.

- W takim przypadku mogą wystąpić urazy skóry lub żywotność zewnętrznej folii urządzenia może ulec skróceniu.

 **Przed użyciem sprawdź, czy zewnętrzna folia urządzenia nie jest zdeformowana lub uszkodzona.**

- W przeciwnym razie może to spowodować urazy skóry.

**Podczas przenoszenia lub przechowywania, maszynkę należy umieścić w etui podróżnym.**

 - W przeciwnym razie mogą wystąpić urazy skóry lub żywotność zewnętrznej folii urządzenia może ulec skróceniu.

► **Należy przestrzegać następujących środków ostrożności**  
**Nie owijaj ściśle przewodu wokół adaptora i podstawki do ładowania na czas przechowywania.**

 - W przeciwnym razie może dojść do wyrwania przewodu na skutek naprężenia i w rezultacie spowodować pożar z powodu zwarcia.

**Nie można dopuścić, aby jakieś metalowe przedmioty lub śmieci przylegały do wtyczki zasilania, wtyczki urządzenia lub wtyczki do ładowania.**

 - Może to spowodować porażenie prądem lub pożar z powodu zwarcia.

**Nie odłączaj adaptora lub wtyczki urządzenia trzymając za przewód.**

 - Może to spowodować porażenie prądem lub obrażenia ciała.

 Nie udostępniaj swojej maszynki członkom rodziny ani innym osobom.  
- Może to być przyczyną infekcji lub zapalenia.

 Nie należy upuszczać urządzenia, ani uderzać nim o inne przedmioty.  
- Może to spowodować uszkodzenie ciała.

**Odłącz adaptor od gniazda sieci elektrycznej, gdy urządzenie nie jest ładowane.**

 - W przeciwnym razie może dojść do porażenia prądem lub pożaru na skutek przebicia elektrycznego spowodowanego pogorszeniem stanu izolacji.

## **Postępowanie z wyjętym do utylizacji akumulatorem**

## **NIEBEZPIECZEŃSTWO**

Akumulator jest przeznaczony do użytku wyłącznie z opisywanym urządzeniem. Nie używaj akumulatora z innymi produktami. Nie ładować akumulatora po wyjęciu go z urządzenia.

- Nie wrzucaj go do ognia i nie podgrzewaj.
- Nie uderzaj, nie rozbieraj, nie modyfikuj ani nie przebijaj paznokciem.
- Nie pozwalaj, aby dodatnie i ujemne styki akumulatora zetknęły się ze sobą poprzez inne metalowe obiekty.
- Nie trzymaj akumulatora razem z metalową biżuterią, na przykład ze spinkami do włosów.
- Nie używaj ani nie pozostawiaj akumulatora w miejscu, w którym będzie narażony na wysoką temperaturę, na przykład w miejscu narażonym na bezpośrednie działanie światła słonecznego lub innych źródeł ciepła.
- Nigdy nie zdzieraj powłoki.
- Może to spowodować przegrzanie, zapłon lub wybuch.



# OSTRZEŻENIE

**Po wyjęciu akumulatora nie przechowuj go w zasięgu niemowląt i małych dzieci.**



- Przypadkowe poknięcie akumulatora może skutkować uszkodzeniem ciała.  
W takim przypadku natychmiast skontaktuj się z lekarzem.

**Jeśli z akumulatora wycieka substancja, nie dotykaj akumulatora gołymi rękami.**





- Elektrolit może spowodować utratę wzroku w przypadku zetknięcia się z oczami.  
Nie pocieraj oczu. Wypłucz natychmiast bieżącą wodą i skontaktuj się z lekarzem.
- Elektrolit może spowodować podrażnienie lub urazy w przypadku zetknięcia się ze skórą lub ubraniem.  
Natychmiast wypłucz dokładnie bieżącą wodą i skontaktuj się z lekarzem.

## Przeznaczenie

- Podaruj sobie luksus golenia na mokro z pianką przez co najmniej trzy tygodnie i pocuj różnicę. Przyzwyczajanie się do maszynki do golenia Panasonic Wet/Dry wymaga nieco czasu, ponieważ skóra i broda potrzebują około miesiąca, aby przestawić się na nową metodę golenia.
- Nie dopuszczaj do tego, by zewnętrzna folia urządzenia zetknęła się z twardym przedmiotem.  
Grozi to uszkodzeniem ostrzy, które są bardzo cienkie i łatwo ulegają deformacji.
- Korpusu nie należy suszyć suszarką ani wentylatorem.  
W przeciwnym razie może to spowodować awarię lub zdeformowanie części.
- Nie wystawiaj maszynki ze zdjętą ramką folii na bezpośrednie działanie promieni słonecznych.  
Grozi to pogorszeniem właściwości gumy wodoszczelnej i utratą wodoszczelności, co może doprowadzić do awarii.
- Po zakończeniu używania maszynkę należy przechowywać w miejscu o niskiej wilgotności.  
W przeciwnym razie może dojść do awarii ze względu na kondensację lub rdzę.
- Pozostaw obydwa ostrza wewnętrzne na swoim miejscu. Jeżeli tylko jedno z ostrzy wewnętrznych będzie nałożone, maszynka może ulec uszkodzeniu.
- Jeżeli płuczysz maszynkę pod wodą, nie używaj słonej ani gorącej wody. Nie zanurzaj maszynki w wodzie na dłuższy czas.

## Dane dotyczące części

### A Korpus maszynki

- ① Zewnętrzna folia urządzenia
- ② Ramka folii
- ③ Przyciski zwalniania ramki folii
- ④ Blokada czyszczenia
- ⑤ Oparcie dla palca
- ⑥ Włącznik zasilania  
Do włączania i wyłączania maszynki oraz blokowania i odblokowywania włącznika zasilania.
- ⑦ Wskaźnik blokady włącznika (  )
- ⑧ Wskaźnik stanu ładowania (  )
- ⑨ Gniazdo urządzenia
- ⑩ Ostrza wewnętrzne
- ⑪ Przycinarka
- ⑫ Uchwyt przycinarki
- ⑬ Głowica z folią zewnętrzną
- ⑭ Przyciski zwalniania zewnętrznej folii urządzenia
- ⑮ Wlot wody

### B Zasilacz (RE7-87)

- ⑯ Adaptor
- ⑰ Wtyczka zasilania
- ⑱ Przewód
- ⑲ Wtyczka urządzenia

### C Podstawa ładująca (RC9-86)

- ⑳ Wtyczka do ładowania
- ㉑ Gniazdo podstawki

### Akcesoria

### D Etui podróżne

### E Szczoteczka czyszcząca

### F Olej

### G Instrukcja obsługi

### H Karta gwarancyjna

## Przed rozpoczęciem użytkowania

### ► Użycie etui podróżnego

Maszynkę można przechowywać pionowo. Podczas transportowania maszynki można użyć etui podróżnego w celu ochrony folii wewnętrznej.

- Podczas transportowania maszynki należy usunąć wszystkie resztki zarostu przed założeniem etui podróżnego.



### ► Zakładanie etui podróżnego

Założ etui podróżne tak jak pokazano na rysunku.

- Z występem (a) skierowanym do przodu zamocuj dokładnie etui podróżne na maszynkę zgodnie z kierunkiem głowicy maszynki, aż do usłyszenia kliknięcia.

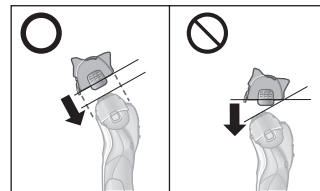
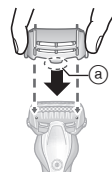

### ► Zdejmowanie etui podróżnego

Zdejmij etui podróżne, naciskając z dwóch stron.



## Ładowanie maszynki

- Wyłącz maszynkę.
- Załóż etui podróżne tak, aby nie zarysować zewnętrznej folii urządzenia.
- Zetrzyj krople wody z gniazda urządzenia oraz podstawki ładującej.

### 1 Włóż wtyczkę zasilania [E19] do gniazda maszynki.

### 2 Podłącz adaptor [E16] do gniazdka sieciowego.

- Ładowanie zostaje zakończone po upływie około 1 godziny. Czas ładowania może być różny w zależności od stanu naładowania akumulatora.

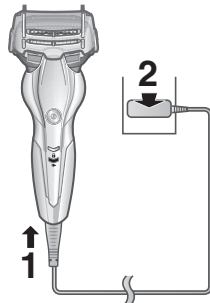

### 3 Odłącz adaptor po zakończeniu ładowania.

- Ładowanie akumulatora przez ponad jedną godzinę nie będzie mieć wpływu na wydajność akumulatora.

#### Uwagi

Nie można używać maszynki do golenia podczas ładowania.

#### Podczas ładowania



Wskaźnik stanu ładowania (→) świeci na czerwono.

#### Po zakończeniu ładowania



Wskaźnik stanu ładowania (→) gaśnie.

#### Nieprawidłowe ładowanie



Wskaźnik stanu ładowania (→) miga dwa razy na sekundę.

- Po zakończeniu ładowania przełączenie włącznika zasilania do pozycji ON, przy podłączonej maszynce, spowoduje zaświecenie wskaźnika stanu ładowania (→), a następnie zgaśnięcie po 5 sekundach. Świadczy to o pełnym naładowaniu akumulatora maszynki.
- Kiedy akumulator jest ładowany po raz pierwszy lub jeśli nie był używany przez ponad 6 miesięcy, czas ładowania może być inny lub wskaźnik stanu ładowania (→) może się nie świecić przez kilka minut. Wskaźnik zaświeci się, jeśli maszynka pozostanie podłączona do zasilacza.
- Zalecana temperatura otoczenia podczas ładowania wynosi 10 °C – 35 °C. W przypadku bardzo niskiej lub bardzo wysokiej temperatury czas ładowania akumulatora może się wydłużyć lub akumulator może się nie ładować. Wskaźnik stanu ładowania (→) miga dwa razy na sekundę w przypadku wystąpienia problemu z ładowaniem. Ładuj akumulator maszynki w zalecanym zakresie temperatury otoczenia.
- W pełni naładowana maszynka może być używana przez około 2 tygodnie. (Przy jednym 3-minutowym goleniu na sucho dziennie) Liczba dni użycia jest zależna od następujących warunków.
  - Grubość zarostu
  - Nacisk stosowany do skóry
  - Temperatura otoczenia
  - Stosowanie golenia na mokro

- Jeśli podczas korzystania z maszynki słychać zakłócenia z radioodbiornika lub innego źródła, użyj maszynki w innym miejscu.

### Ładowanie za pomocą podstawki ładującej

1. Podłącz wtyczkę urządzenia do podstawki ładującej.
2. Umieść maszynkę na podstawce ładującej.
3. Podłącz adaptor do gniazdka sieciowego.

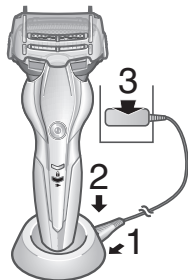

## Użytkowanie maszynki

### 1 Naciśnij i przystąp do golenia.

- Zasilania nie można włączyć, gdy wskaźnik blokady włącznika () miga, ponieważ włącznik zasilania jest zablokowany. Naciśnij i przytrzymaj włącznik zasilania przez ponad 2 sekundy, aby odblokować. (Patrz strony 225 i 226.)



### Wskazówki usprawniające golenie

Przyłóż całą zewnętrzną folię urządzenia prostopadle do skóry i przesuwaj powoli maszynkę po twarzy pod włos zarostu.

- Zarost pod brodą i wokół gardła można zgolić naciągając skórę tak, aby włosy zarostu sterczały pionowo.
- Należy unikać golenia częścią zewnętrzną folii urządzenia, aby jej nie uszkodzić.

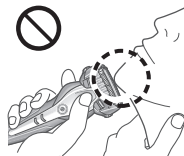



Maszynkę można również trzymać przy użyciu uchwytu pióra.



### 2 Po zakończeniu naciśnij .

Kiedy poziom naładowania akumulatora jest niski

Wskaźnik stanu ładowania () miga raz na sekundę podczas korzystania z maszynki.

- Możesz ogolić się jeszcze 2 lub 3 razy po tym, jak wskaźnik stanu ładowania () zacznie migać. (Będzie się to zmieniać w zależności od sposobu użytkowania.)





### ► Korzystanie z przycinarki

Przesuń uchwyt przycinarki do góry. Przyłóż do twarzy pod kątem prostym i przesuwaj w dół, aby przyciąć baki.

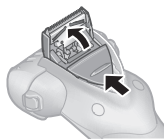

### ► Wskazówki usprawniające użytkowanie

Przyłóż krawędź przycinarki prostopadłe do skóry i przesuwaj w dół.

Przycinanie бакów

Wstępne golenie długich bród

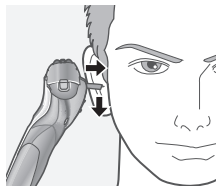





### ► Uwagi

- Zadziała "czujnik golenia", który automatycznie dostosowuje moc w zależności od grubości brody. Zwiększa on moc w miejscach golenia gęstej brody i zmniejsza ją w miejscach, gdzie zarost jest rzadki, aby zmniejszyć obciążenie skóry.
- Przed rozpoczęciem golenia upewnij się, że blokada czyszczenia jest zamknięta.
- Po goleniu na mokro umyj korpus maszynki wodą i posmaruj olejem zewnętrzną folię urządzenia.
- W zależności od grubości zarostu lub ilości przyciętego zarostu w głowicy maszynki, czujnik golenia może nie zadziałać, a dźwięk działania maszynki może się nie zmieniać. Jest to normalne zjawisko.
- Urządzenie może nie działać przy temperaturze otoczenia niższej niż około 5 °C.

- W przypadku niektórych rodzajów żelu do golenia i przy pewnych jego ilościach czujnik golenia może nie reagować. Nie świadczy to o usterce.
- Aby uniknąć nieprawidłowego działania podczas korzystania z maszynki, trzymaj palce na oparciu dla palca.



## Działanie i wyświetlanie wskaźnika blokady włącznika

### ► Blokowanie włącznika zasilania

1. Naciśnij raz przycisk , po czym zwolnij go.
  - Maszynka zacznie działać.
2. Przytrzymaj wciśnięty przycisk  przez czas dłuższy niż 2 sekundy.
  - Wskaźnik blokady włącznika  zostanie podświetlony na 5 sekund, po czym zgaśnie.
  - Maszynka przestanie działać.
3. Zwolnij przycisk .



## ▶ Odblokowywanie włącznika zasilania

1. Przytrzymaj wciśnięty przycisk  przez czas dłuższy niż 2 sekundy.
  - Wskaźnik blokady włącznika () zgaśnie.
2. W momencie uruchomienia maszyny zwolnij przycisk .



- Włącznik zasilania nie może zostać odblokowany, gdy maszyna jest umieszczona we włączonej podstawie ładującej.
- Włącznik zasilania jest zablokowany, gdy wskaźnik blokady włącznika () miga przez 5 sekund i maszyna nie działa mimo wciśnięcia włącznika zasilania.

## Czyszczenie maszyny

Wskazane jest czyszczenie maszyny po każdorazowym użyciu.

1. Wyłącz maszynkę i odłącz zasilacz.
2. Nałóż trochę mydła do rąk i nalej trochę wody na zewnętrzną folię urządzenia [1].
  - Zamknij blokadę czyszczenia.
3. Włącz maszynkę.



Istnieją dwa sposoby czyszczenia maszyny, w zależności od stanu jej zabrudzenia.

### ▼ Aby usunąć lekkie zabrudzenie

4. Przesuń blokadę czyszczenia [4] aż do kliknięcia.



5. Umyj głowicę z folią zewnętrzną [13] bieżącą wodą.

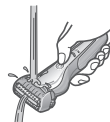

6. Wyłącz maszynkę.
  - Splucz wodą i potrząśnij kilka razy, aby usunąć wodę.

### ▼ Aby usunąć poważne zabrudzenie

4. Wyłącz maszynkę po 10 – 20 sekundach.
5. Zdejmij głowicę z folią zewnętrzną [13] i włącz zasilanie maszyny.

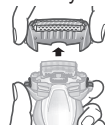

6. Umyj maszynkę i głowicę z folią zewnętrzną [13] pod bieżącą wodą.

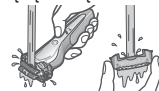

- Splucz wodą i potrząśnij kilka razy, aby usunąć wodę.

7. Za pomocą suchej szmatki wytrzyj maszynkę do sucha.

8. Wysusz całkowicie głowicę z folią zewnętrzną, maszynkę oraz przycinarkę [A11].

- Pozostaw maszynkę w cieniu, aby wyschła, unikając bezpośredniego nasłonecznienia, po czym zastosuj olej.

9. Nasmaruj golarkę.

Zapewni to płynny ruch ostrza i komfortowe golenie.

1. Nałóż kroplę oleju na wszystkie zewnętrzne folie urządzenia.
2. Podnieś przycinarkę i nałóż kroplę oleju.
3. Włącz maszynkę i pozwól by pracowała przez około pięć sekund.
4. Wyłącz maszynkę i zetrzyj nadmiar oleju z zewnętrznej folii urządzenia miękką ściereczką.

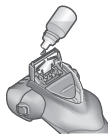

#### ► Uwagi

- Nie używaj innych detergentów stosowanych w kuchni lub łazience za wyjątkiem mydła do rąk. W przeciwnym razie może dojść do awarii.
- Do przecierania nie używaj rozcieńczalników, benzyny, alkoholu itp. W przeciwnym razie może dojść do awarii urządzenia albo pęknięcia lub przebarwienia poszczególnych części. Przetrzyj rozcieńczoną wodą z mydłem.
- Przy wylewaniu wody uważaj, aby nie uderzyć korpusem głównym w zlew lub inny przedmiot. W przeciwnym bowiem razie może dojść do awarii.

## Czyszczenie szczoteczką

Ściągnij głowicę z folią zewnętrzną i wyjmij ostrza wewnętrzne. (Instrukcja wymiany na tej stronie)

### ► Czyszczenie szczoteczką z długim włosiem

Szczoteczką z długim włosiem oczyść głowicę z folią zewnętrzną [A13], zewnętrzną folię urządzenia [A1], korpus maszynki [A] i przycinarkę [A11].

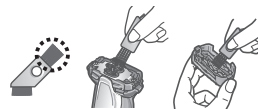

### ► Czyszczenie szczoteczką z krótkim włosiem

- Oczyść ostrza wewnętrzne [A10] szczoteczką z krótkim włosiem, przesuwając ją w kierunku pokazanym na rysunku.
- Nie przesuwaj szczoteczki z krótkim włosiem prostopadle względem ostrzy, ponieważ można uszkodzić ostrza wewnętrzne i je stępić.



## Wymiana folii zewnętrznej i ostrzy wewnętrznych

zewnętrzna folia urządzenia	raz na rok
ostrza wewnętrzne	raz na dwa lata

### ► Zdejmowanie ramki z folią zewnętrzną

Przyciśnij przyciski zwalniania ramki folii [A3] i unieś ramkę z folią zewnętrzną [A13] do góry.

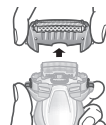

### ► Zakładanie ramki z folią zewnętrzną

Po przekręceniu powierzchni wlotu wody do przodu załóż prawidłowo głowicę z folią zewnętrzną [A13] na maszynkę, upewniając się, że było słycać kliknięcie.

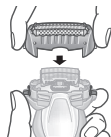

### ► Wymiana folii zewnętrznej w maszynce

1. Przyciśnij przyciski zwalniania zewnętrznej folii urządzenia [A14] i ściągnij zewnętrzną folię urządzenia [A1].

2. Wyrównaj powierzchnię wlotu wody z symbolem zewnętrznej folii urządzenia (Δ), a następnie załóż ją prawidłowo.

- Nie naciskaj zbyt mocno przycisków zwalniania zewnętrznej folii urządzenia. Może to spowodować wygięcie zewnętrznej folii urządzenia, co uniemożliwi pełne przymocowanie do ramki folii.

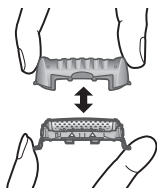

### ► Wymiana ostrzy wewnętrznych

1. Zdejmij ostrza wewnętrzne [A10] pojedynczo.
2. Załóż ostrza wewnętrzne pojedynczo.

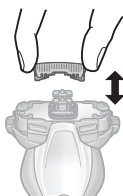

### ► Uwagi

Nie wyrzucaj ramki folii.

## Często zadawane pytania

Pytanie	Odpowiedź
Czy właściwości akumulatora ulegną pogorszeniu, jeśli nie będzie używany przez dłuższy czas?	► Właściwości akumulatora ulegną pogorszeniu, jeśli nie będzie on używany przez ponad 6 miesięcy. Z tego powodu należy wykonać pełne ładowanie przynajmniej raz na 6 miesięcy.
Czy mogę ładować maszynkę po każdym użyciu?	► W maszynce jest używany akumulator litowo-jonowy, dlatego ładowanie po każdym użyciu nie wpłynie na żywotność akumulatora.
Dlaczego adaptor należy odłączyć po użyciu?	► Ładowanie akumulatora przez ponad 1 godzinę nie będzie mieć wpływu na wydajność akumulatora, ale adaptor należy odłączać ze względów bezpieczeństwa i z uwagi na oszczędność energii.
Jaki jest składnik dedykowanego oleju?	► Olej zawiera ciekłą parafinę.

## Rozwiązywanie problemów

Wykonaj następujące czynności.

Jeżeli problemy nadal nie ustępują, należy skontaktować się z punktem zakupu urządzenia lub autoryzowanym centrum serwisowym firmy Panasonic.

Problem	Działanie
Włącznik zasilania nie włącza maszynki.	<ul style="list-style-type: none"> <li>▶ Odblokuj włącznik zasilania. (Patrz strona 226.)</li> </ul>
Czujnik golenia nie reaguje.	<p>W zależności od grubości zarostu lub ilości przyciętego zarostu w głowicy maszynki, czujnik golenia może nie zadziałać, a dźwięk działania maszynki może się nie zmieniać. Jest to normalne zjawisko.</p>
	<p>W przypadku niektórych rodzajów żelu do golenia i przy pewnych jego ilościach czujnik golenia może nie reagować. Nie świadczy to o usterce.</p>
	<p>Czujnik golenia może nie zadziałać w przypadku niskiego poziomu naładowania akumulatora. W takim przypadku naładuj maszynkę.</p>
	<p>Zastosuj olej. (Patrz strona 227.)</p> <ul style="list-style-type: none"> <li>▶ Czujnik golenia może nie reagować w przypadku zbyt małej ilości oleju na ostrzach.</li> </ul>

Problem	Działanie
Czujnik golenia reaguje, nawet jeśli golarka nie styka się ze skórą.	<p>Wyczyść przycięty zarost z maszynki.</p> <ul style="list-style-type: none"> <li>▶ Kiedy maszynka jest wyjątkowo zabrudzona, zdejmij ramkę folii i umyj wodą. (Patrz strona 226.)</li> </ul>
	<p>Wymień zewnętrzną folię urządzenia i/lub ostrza wewnętrzne. Oczekiwany czas eksploatacji zewnętrznej folii urządzenia i ostrzy wewnętrznych:</p> <p>Zewnętrzna folia urządzenia: Około 1 rok</p> <p>Ostrza wewnętrzne: Około 2 lata</p>
Nie można naładować akumulatora maszynki.	<p>Zalecana temperatura podczas ładowania wynosi 10 °C – 35 °C. W przypadku ładowania w temperaturze innej niż zalecana, czas ładowania maszynki może się wydłużyć lub maszynka może się w ogóle nie ładować.</p> <ul style="list-style-type: none"> <li>▶ Zastosuj olej.</li> </ul>
Nawet po naładowaniu czas pracy jest krótki.	<ul style="list-style-type: none"> <li>▶ Kiedy liczba operacji po naładowaniu urządzenia zaczyna się zmniejszać, zbliża się koniec czasu eksploatacji akumulatora.</li> </ul>

Problem	Działanie
Maszynka nie działa nawet po naładowaniu.	<ul style="list-style-type: none"> <li>▶ Urządzenie może być używane w temperaturze otoczenia około 5 °C lub wyższej.</li> <li>▶ Nastąpił koniec czasu eksploatacji akumulatora.</li> <li>▶ Maszynka nie będzie działała przy podłączonym zasilaczu. Z maszyny można korzystać po jej wystarczającym naładowaniu i odłączeniu zasilacza.</li> </ul>
Dźwięk działania maszyny zmienia się podczas golenia.	<ul style="list-style-type: none"> <li>▶ Działa czujnik golenia. Dźwięk zmienia się w zależności od grubości zarostu.</li> </ul>
Wydawany jest głośny dźwięk.	<ul style="list-style-type: none"> <li>▶ Zastosuj olej.</li> <li>▶ Ostrza nie będą płynnie poruszać się, gdy na ostrzach nie ma oleju, co wymaga większej mocy.</li> <li>▶ Maszynka wydaje wysoki dźwięk ze względu na silnik liniowy. Nie oznacza to problemu.</li> <li>▶ Upewnij się, że ostrza są prawidłowo zamocowane.</li> <li>▶ Wyczyść zewnętrzną folię urządzenia szczoteczką.</li> </ul>
Zapach staje się silniejszy.	<ul style="list-style-type: none"> <li>▶ Można to zredukować, czyszcząc maszynkę po każdym goleniu.</li> </ul>

Problem	Działanie
Maszynki nie można prawidłowo wyczyścić nawet po właniu wody przez wlot wody.	<ul style="list-style-type: none"> <li>▶ Kiedy maszynka jest bardzo zabrudzona, użyj najpierw szczoteczki czyszczącej do usunięcia przyciętego zarostu. Możesz też zdjąć ramkę folii i umyć wodą. (Patrz strona 226.)</li> </ul>
Przycięte włosy unoszą się w powietrzu na wszystkie strony.	<ul style="list-style-type: none"> <li>▶ Można to zredukować, czyszcząc maszynkę po każdym goleniu.</li> <li>▶ Wyczyść ostrza wewnętrzne szczoteczką, jeśli przywierają do nich zgolony zarost.</li> <li>▶ Upewnij się, że blokada czyszczenia jest dokładnie zamknięta.</li> <li>▶ Zastosuj olej.</li> </ul>
Zewnętrzna folia urządzenia nagrzewa się.	<ul style="list-style-type: none"> <li>▶ Wymień zewnętrzną folię urządzenia, jeśli jest uszkodzona lub zdeformowana. (Patrz strona 228.)</li> </ul>

Problem	Działanie
Golenie nie jest tak dokładne jak wcześniej.	▶ Zastosuj olej.
	▶ Można to zredukować, czyszcząc maszynkę po każdym goleniu.
	Wymień zewnętrzną folię urządzenia i/lub ostrza wewnętrzne. Oczekiwany czas eksploatacji zewnętrznej folii urządzenia i ostrzy wewnętrznych: Zewnętrzna folia urządzenia: Okolo 1 rok Ostrza wewnętrzne: Okolo 2 lata

## Serwis

### Kontakt

Jeśli potrzebujesz informacji bądź gdy maszynka albo przewód zasilający zostały uszkodzone, odwiedź stronę internetową firmy Panasonic <http://www.panasonic.com> lub skontaktuj się z autoryzowanym centrum serwisowym (adres kontaktowy znajdziesz w ulotce paneuropejskiej gwarancji).

### Części zamienne

Części zamienne dostępne są u sprzedawcy lub w Centrum Serwisowym.

Części zamienne dla modelu ES-ST3N	Folia zewnętrzna i ostrza wewnętrzne	WES9013
	Zewnętrzna folia urządzenia	WES9087
	Ostrza wewnętrzne	WES9068

### Żywotność akumulatora

Żywotność akumulatora wynosi 3 lata. Akumulator w tej maszynie nie jest przystosowany do wymiany przez użytkownika. Wymianę akumulatora należy zlecić autoryzowanej placówce serwisowej.

## Ochrona środowiska i recykling materiałów

Ta maszyna zawiera akumulator litowo-jonowy.  
Prosimy o oddanie zużytego akumulatora do utylizacji w miejscu oficjalnie do tego wskazanym, jeżeli takie istnieje w Twoim kraju.

### Pozbywanie się zużytych urządzeń elektrycznych i elektronicznych oraz baterii

#### Dotyczy wyłącznie obszaru Unii Europejskiej oraz krajów posiadających systemy zbiórki i recyklingu



Niniejsze symbole umieszczane na produktach, opakowaniach i/lub w dokumentacji towarzyszącej oznaczają, że nie wolno mieszać zużytych urządzeń elektrycznych i elektronicznych oraz baterii z innymi odpadami domowymi/komunalnymi.

W celu zapewnienia właściwego przetwarzania, utylizacji oraz recyklingu zużytych urządzeń elektrycznych i elektronicznych oraz zużytych baterii, należy oddawać je do wyznaczonych punktów gromadzenia odpadów zgodnie z przepisami prawa krajowego.

Poprzez prawidłowe pozbywanie się zużytych urządzeń elektrycznych i elektronicznych oraz zużytych baterii pomagasz oszczędzać cenne zasoby naturalne oraz zapobiegać potencjalnemu negatywnemu wpływowi na zdrowie człowieka oraz na stan środowiska naturalnego. W celu uzyskania informacji o zbiórce oraz recyklingu zużytych urządzeń elektrycznych i elektronicznych oraz baterii prosimy o kontakt z władzami lokalnymi.

Za niewłaściwe pozbywanie się tych odpadów mogą grozić kary przewidziane przepisami prawa krajowego.



#### Dotyczy symbolu baterii (symbol poniżej)

Ten symbol może występować wraz z symbolem pierwiastka chemicznego. W takim przypadku wymagania Dyrektywy w sprawie określonego środka chemicznego są spełnione.

## Utylizacja wbudowanego akumulatora

### Wymij wbudowany akumulator, zanim wyrzucisz maszynkę.

Upewnij się, że akumulator utylizowany jest w oficjalnie wyznaczonym miejscu, jeżeli takie miejsce jest dostępne.

Ten rysunek powinien być używany tylko podczas utylizacji maszyny, a nie do jej naprawy. Samodzielny demontaż maszyny sprawi, że nie będzie ona już wodoodporna, co może spowodować jej uszkodzenie.

- Wymij maszynkę z podstawki ładującej.
- Naciśnij włącznik zasilania, aby włączyć zasilanie i nie wyłączaj go, aż bateria rozładuje się całkowicie.
- Postępuj zgodnie z opisem w punktach od ① do ⑥, podnieś akumulator i wymij go.
- Zachowaj ostrożność, aby złącza dodatnie i ujemne wyjętego akumulatora nie zostały zwarte. Zaizoluj złącza taśmą klejącą.

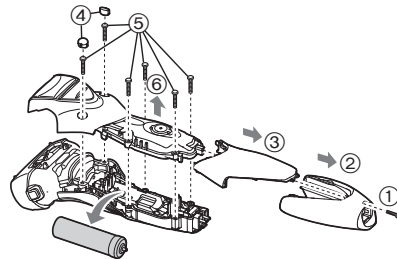



## Dane techniczne

Źródło zasilania	Patrz tabliczka znamionowa na zasilaczu. (automatyczna zmiana napięcia zasilania)
Napięcie pracy silnika	3,6 V $\overline{---}$
Czas ładowania	Około 1 godziny
Poziom hałasu	w trybie golenia: 61 (dB (A) odp. 1 pW) w trybie przycinania: 65 (dB (A) odp. 1 pW)

Produkt przeznaczony wyłącznie do użytku domowego.

GB

D

F

I

NL

E

DK

P

N

S

FIN

PL

CZ

SK

H

RO

TR



## Obsah

<b>Bezpečnostní opatření.....</b>	<b>238</b>	<b>Čištění holicího strojku.....</b>	<b>246</b>
Účel použití .....	241	Často kladené otázky .....	248
Označení částí .....	242	Řešení potíží .....	249
Před použitím.....	242	Servis.....	251
Nabíjení holicího strojku.....	243	Ochrana životního prostředí a recyklace materiálů .....	251
Používání holicího strojku .....	244	Technické údaje.....	252
Obsluha a displej zámku spínače .....	245		

Děkujeme vám za zakoupení tohoto výrobku Panasonic.

Před zahájením provozu tohoto přístroje si přečtěte všechny tyto pokyny a uložte si je pro budoucí použití.

## Varování

- Tento spotřebič mohou používat děti od 8 let výše a osoby s omezenými fyzickými, smyslovými nebo duševními schopnostmi nebo nedostatkem zkušeností a znalostí pouze tehdy, pokud jsou pod dohledem dospělé osoby nebo pokud obdržely informace o bezpečném používání spotřebiče a chápou možná rizika. Výrobek není určen pro děti na hraní. Čištění a uživatelskou údržbu nesmějí provádět děti bez dohledu.
- Napájecí šňůru nelze vyměnit. Je-li napájecí šňůra poškozená, síťový adaptér musí být vyřazen.

- Tento holicí strojek pro mokré/suché holení se používá pro mokré holení s holicí pěnou nebo pro suché holení. Tento vodotěsný holicí strojek můžete používat ve sprše a omývat vodou. Tento symbol znamená, že strojek je vhodný pro použití ve vaně či ve sprše.



- Nepoužívejte žádný jiný, než dodaný síťový adaptér a nabíjecí stojan k žádnému jinému účelu. Dodaným síťovým adaptérem a nabíjecím stojanem rovněž nenabíjejte žádný jiný výrobek. (Viz str. 242.)
- Následující symbol znamená, že k připojení elektrického spotřebiče k rozvodné síti je nutná specifická odnímatelná napájecí jednotka. Označení typu napájecí jednotky je vyznačené vedle symbolu.



## Bezpečnostní opatření

Abyste snížili nebezpečí zranění, úmrtí, úrazu elektrickým proudem, požáru a poškození majetku, vždy dodržujte následující bezpečnostní opatření.

### Vysvětlení použitých symbolů

Následující symboly jsou použity pro označení a popis stupně nebezpečí, zranění a poškození majetku, způsobené ignorováním upozornění a nesprávným používáním.



## NEBEZPEČÍ

Označuje potenciální riziko, které skončí vážným zraněním nebo úmrtím.



## VAROVÁNÍ

Označuje potenciální riziko, které může skončit vážným zraněním nebo úmrtím.



## UPOZORNĚNÍ

Označuje nebezpečí, které může vést k lehkému zranění nebo k poškození majetku.

Následující symboly jsou používány pro klasifikaci a popis typů instrukcí, které je nutno dodržovat.



Tento symbol se používá pro upozornění uživatele na konkrétní postup, který nesmí být prováděn.



Tento symbol se používá pro upozornění uživatele na konkrétní postup, který musí být dodržen v zájmu bezpečného provozu zařízení.



## VAROVÁNÍ

### ► Tento spotřebič

Dodaný holicí strojek má zabudovanou nabíjecí baterii.



**Nevhazujte jej do ohně, nevystavujte teplu, ani nenabíjejte, nepoužívejte nebo neponechávejte v prostředí s vysokou teplotou.**

- Takové chování může způsobit přehřátí, vznícení nebo explozi.

### Výrobek neopravujte ani neopravujete.



- Takové chování může způsobit požár, úraz elektrickým proudem nebo zranění.

Kvůli opravám (výměna baterie atd.) se obraťte na autorizované servisní středisko.



### S výjimkou jeho likvidace výrobek nikdy nerozebírejte.

- Takové chování může způsobit požár, úraz elektrickým proudem nebo zranění.

### ► V případě jakékoliv abnormality nebo selhání

**Adaptér přestaňte okamžitě používat a odpojte jej, pokud dojde k nějaké abnormalitě nebo k selhání.**

- V opačném případě může dojít k úrazu elektrickým proudem nebo zranění či požáru.

#### <Případy abnormality nebo selhání>



• Hlavní jednotka, nabíjecí stojan, adaptér nebo kabel jsou zdeformované nebo abnormálně horké.

• Hlavní jednotka, nabíjecí stojan, adaptér nebo kabel zapáchají spáleninou.

• Během používání nebo nabíjení hlavní jednotky, nabíjecího stojanu, adaptéru či kabelu se ozývají abnormální zvuky.

- Okamžitě vyžádejte kontrolu nebo opravu v autorizovaném servisním středisku.



# VAROVÁNÍ

## ► Napájení



Napájecí adaptér do zásuvky nezapojujte ani jej neodpojujte mokřými rukama.

- Takové chování může způsobit úraz elektrickým proudem nebo zranění.

Sítový adaptér a nabíjecí stojan neponořujte do vody ani je neoplachujte pod tekoucí vodou.

Nepokládejte sítový adaptér a nabíjecí stojan nad umyvadlo nebo vanu naplněné vodou ani do jejich blízkosti.

Nikdy nepoužívejte přístroj, pokud je sítový adaptér poškozen nebo pokud napájecí vidlice přesně nedoléhá do elektrické zásuvky.



Kabel nepoškozujte, nepravujte jej ani silně neohýbejte, netahejte za něj ani s ním nekroutěte. Nepokládejte na něj nic těžkého a vyvarujte se jeho skřípnutí.

- Takové chování může způsobit úraz elektrickým proudem nebo požár v důsledku zkratu.

Nepoužívejte způsobem přesahujícím jmenovité napětí nebo vedení zásuvky elektrické sítě.



- Překročení napětí připojením příliš mnoha zástrček k jedné zásuvce elektrické sítě může způsobit požár v důsledku přehřátí.

Vždy se ujistěte, zda je spotřebič provozován s využitím zdroje napájení odpovídajícího nominálnímu napětí vyznačenému na sítovém adaptéru.



Adaptér plně zasuňte do zásuvky.

- Nedodržení tohoto pokynu může způsobit požár či úraz elektrickým proudem.



Při čištění holicího strojků vodou odpojte síťový adaptér.

- Pokud tak neučiníte, může dojít k úrazu elektrickým proudem nebo zranění.



Napájecí vidlice a zástrčku přístroje a nabíjecí stojan pravidelně čistěte, abyste předcházeli hromadění prachu.

- Pokud tak neučiníte, může dojít ke vzniku požáru v důsledku závady izolace, způsobené vlhkostí.

## ► Prevence nehod



Výrobek neskladujte v dosahu dětí nebo kojenců.

Nedovoďte jim přístroj používat.

- Vkládání částí nebo příslušenství do úst může způsobit úraz nebo zranění.

Pokud dojde omylem k požití oleje, nevyvolávejte zvracení, vypijte velké množství vody a kontaktujte lékaře.



Pokud se olej dostane do kontaktu s očima, okamžitě je důkladně vypláchněte pod tekoucí vodou a kontaktujte lékaře.

- Nedodržení těchto pokynů může způsobit zdravotní problémy.



# UPOZORNĚNÍ

## ► Ochrana pokožky

Při přikládání vnější planžety přístroje na rty nebo jinou část obličeje nadměrně netlačte.



Vnější planžetu přístroje nepřikládejte přímo na kožní výrůstky nebo na poraněnou pokožku.

Nedotýkejte se části s břitem (kovová část) vnitřního břitu.  
- Mohlo by dojít k poranění pokožky nebo ruky.



## UPOZORNĚNÍ

Na vnější planžetu přístroje netlačte silou. Rovněž se vnější planžety přístroje během použití nedotýkejte prsty ani nehty. Tento produkt nepoužívejte na vlasy na hlavě ani na jiných částech těla.



- Tím může dojít k poranění kůže nebo zkrácení životnosti vnější planžety přístroje.



Před použitím se přesvědčte, zda vnější planžeta přístroje není deformovaná či poškozená.

- Nedodržení tohoto pokynu může vést k poranění pokožky.

Při přepravě nebo skladování dejte na holicí strojek transportní držák.



- Nedodržení tohoto pokynu může způsobit poranění kůže nebo zkrácení životnosti vnější planžety přístroje.

### ► Dodržujte ve vlastním zájmu následující bezpečnostní opatření

Při skladování kabel nenamotávejte kolem adaptéru.



- Takové počínání může vést ke zlomení vodičů kabelu pod napětím a následnému požáru v důsledku zkratu.

Nedovolte, aby se do napájecí vidlice, zástrčky přístroje nebo do nabíjecí zástrčky dostaly kovové předměty nebo nečistoty.



- Takové chování může způsobit úraz elektrickým proudem nebo požár v důsledku zkratu.

Neodpojujte adaptér nebo zástrčku přístroje chycením kabelu.



- Takové chování může způsobit úraz elektrickým proudem nebo zranění.

Váš holicí strojek nepůjčujte nikomu z rodiny ani nikomu jinému.



- Může to způsobit infekci nebo zánět.



Vyvarujte se upuštění přístroje, ani jej neházejte na jiné předměty.

- Mohlo by dojít ke zranění.

Odpojte adaptér od zásuvky elektrické sítě, pokud neprobíhá nabíjení.



- Pokud tak neučiníte, můžete způsobit úraz elektrickým proudem nebo požár v důsledku probíjení elektřiny, způsobeného poškozením izolace.

## Manipulace s vyjmutou baterií při likvidaci



## NEBEZPEČÍ

Nabíjecí baterie je určena k použití výhradně pro tento přístroj. Nepoužívejte baterii s žádnými jinými výrobky. Baterii po vyjmutí z produktu nenabíjejte.

- Nevhazujte do ohně a nevystavujte teplu.
- Baterii nedemontujte, neupravujte, nevystavujte úderům ani neprorážejte hřebíkem.
- Kladný a záporný pól baterie vzájemně nepropojujte pomocí jiných kovových předmětů.
- Baterii neskladujte společně s kovovými šperky, jako jsou vlásenky.
- Baterii nepoužívejte ani nenechávejte v místech, kde bude vystavena vysokým teplotám, jako je přímé sluneční záření nebo v blízkosti zdrojů tepla.
- Nikdy trubici nezbavujte pláště.
- Takové chování může způsobit přehřátí, vznícení nebo explozi.







# VAROVÁNÍ



**Po vyjmutí nabíjecí baterii nenechávejte v dosahu dětí či kojenců.**

- V případě náhodného požití baterie hrozí nebezpečí zranění. Pokud k tomu dojde, neprodleně se obraťte na lékaře.

**Pokud kapalina z baterie uniká, nedotýkejte se baterie holýma rukama.**

- Kapalina baterie může zapříčinit ztrátu zraku, pokud přijde do kontaktu s očima.



Nemněte si oči. Neprodleně propláchněte čistou vodou a vyhledejte lékaře.

- Kapalina baterie může způsobit zánět nebo zranění, pokud přijde do kontaktu s pokožkou nebo oděvem.

Pěčlivě propláchněte čistou vodou a vyhledejte lékaře.

## Účel použití

- Holte se metodou mokrého holení s použitím pěny po dobu minimálně tří týdnů a vnímejte rozdíl. Na holicí strojek Panasonic pro mokré/suché holení si musíte krátkou chvíli zvykat, protože Vaše pokožka a vousy potřebují vždy přibližně jeden měsíc na to, aby se přizpůsobily nové metodě holení.
- Zabraňte kontaktu vnější planžety s tvrdými předměty. Mohlo by dojít k poškození břitů, které jsou velmi tenké a snadno se deformují.
- Nesušte hlavní jednotku fénem nebo teplovzdušným topidlem. Mohlo by dojít k poškození nebo deformaci dílů.
- Nenechávejte holicí strojek s rámem planžety vystavený přímému slunečnímu svitu. Mohlo by dojít k poškození těsnění a ztrátě funkce vodotěsnosti, což může vést k selhání.
- Po použití holicího strojku skladujte v místě s nízkou vlhkostí. V opačném případě by mohlo dojít k poškození přístroje způsobenému kondenzací nebo vytvořením rzi.
- Oba vnitřní břity nechte zasunuté ve strojku. Je-li zasunut pouze jeden vnitřní břit, může se holicí strojek zničit.
- Čistíte-li holicí strojek vodou, nepoužívejte mořskou nebo horkou vodu. Nenamáčejte holicí strojek ve vodě příliš dlouho.

GB

D

F

I

NL

E

DK

P

N

S

FIN

PL

CZ

SK

H

RO

TR

## Označení částí

### A Hlavní část

- ① Vnější planžeta přístroje
- ② Rám planžety
- ③ Tlačítka pro uvolnění rámu fólie
- ④ Čisticí clona
- ⑤ Opěrka prstů
- ⑥ Spínač  
K zapnutí a vypnutí holicího strojeku a k jeho zamknutí a odemknutí použijte spínač.
- ⑦ Kontrolka zámku spínače (🔒)
- ⑧ Kontrolka stavu nabití baterie (-➔)
- ⑨ Zdířka spotřebiče
- ⑩ Vnitřní břity
- ⑪ Zastřihovač
- ⑫ Rukojeť zastřihovače
- ⑬ Sekce vnější planžety
- ⑭ Tlačítka pro uvolnění vnější planžety přístroje
- ⑮ Přívod vody

### B Síťový adaptér (RE7-87)

- ⑯ Adaptér
- ⑰ Napájecí vidlice
- ⑱ Kabel
- ⑲ Zástrčka přístroje

### C Nabíjecí stojan (RC9-86)

- ⑳ Nabíjecí zástrčka
- ㉑ Zástrčka podstavce

Příslušenství

### D Transportní držák

### E Kartáček na čištění

### F Olej

### G Provozní pokyny

### H Záruční list

## Před použitím

### ► Použití transportního držáku

Holicí strojek lze skladovat svisle. Při přenášení strojeku můžete použít transportní držák, abyste chránili vnější planžetu.

- Při přenášení strojeku dbejte před upevněním transportního držáku na odstranění všech zbytků vousů.



### ► Připevnění transportního držáku

Transportní držák připevněte tak, jak vidíte na obrázku.

- Když výčnělek (a) směřuje dopředu, bezpečně nasadte transportní držák, podle směřování hlavy holicího strojeku tak, aby se ozvalo zacvaknutí.

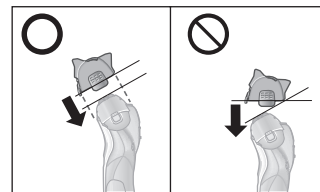
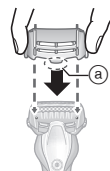

### ► Odstranění transportního držáku

Transportní držák odstraňte stiskem obou jeho stran.



## Nabíjení holicího strojku

- Vypněte holicí strojek.
- Nasadte transportní držák, abyste nepoškrábali vnější planžetu přístroje.
- Utřete všechny kapky vody na zdířce spotřebiče a nabíjecím stojanu.

**1 Do holicího strojku zasuňte zástrčku přístroje [E19].**

**2 Zapojte adaptér [E16] do zásuvky.**

- Nabíjení se dokončí přibližně po 1 hodině.  
Čas nabití se liší podle nabíjecí kapacity.

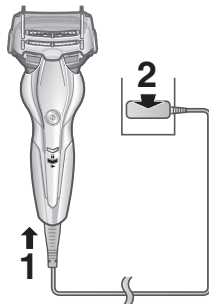

**3 Po dokončení nabíjení odpojte adaptér.**

- Dobíjení baterie delší než 1 hodinu neovlivní výkon baterie.

### Poznámka

Holicí strojek nelze používat během nabíjení.

Během nabíjení



Kontrolka stavu nabití baterie (→) se rozsvítí červeně.

Když je nabíjení dokončeno



Kontrolka stavu nabití baterie (→) se vypne.

Abnormální nabíjení



Kontrolka stavu nabití baterie (→) každou sekundu blikne dvakrát.

- Po dokončení nabíjení můžete spínač zapnout, je-li holicí strojek zapojený, kontrolka stavu nabití baterie (→) se rozsvítí a po 5 sekundách zhasne.  
To znamená, že je holicí strojek zcela nabitý.
- Při prvním nabíjení holicího strojku, nebo pokud nebyl holicí strojek používán déle než 6 měsíců, se doba nabití může změnit, nebo se kontrolka stavu nabití baterie (→) nemusí několik minut rozsvítit. Pokud zůstane adaptér připojený, rozsvítí se později.
- Doporučená okolní teplota pro nabíjení je 10 °C – 35 °C. V extrémně nízkých nebo vysokých teplotách může nabíjení baterie trvat déle, nebo se baterie nemusí nabít.  
Pokud dojde při nabíjení k problému, kontrolka stavu nabití baterie (→) bliká dvakrát každou sekundu.  
Holicí strojek nabíjejte při doporučené pokojové teplotě.
- Holicí strojek lze při plném nabití používat zhruba 2 týdny. (Při jednom třímínutovém holení nasucho denně)  
Počet dnů se liší v závislosti na následujících podmínkách:
  - hustota vousů,
  - tlak vyvíjený na kůži,
  - okolní teplota,
  - Použití mokrého holení
- Pokud použití holicího strojku způsobuje rušení rádia nebo jiných elektrospotřebičů, přesuňte se s holicím strojkem na jiné místo.

## Nabíjení pomocí nabíjecího stojanu

1. Zasuňte zástrčku adaptéru do nabíjecího stojanu.
2. Vložte holicí strojek do nabíjecího stojanu.
3. Zapojte adaptér do zásuvky.

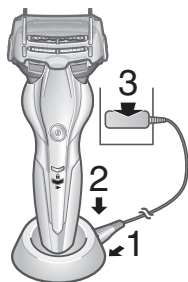

## Používání holicího strojku

### 1 Stiskněte a začněte holení.

- Pokud kontrolka zámku spínače (  ) bliká, nelze přístroj zapnout, protože je spínač zamčený.

Spínač odemknete stiskem na dobu delší než 2 sekundy. (Viz strany 245 a 246.)

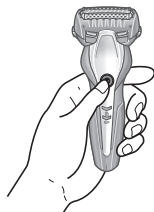

## Tipy pro lepší holení

Použijte vnější planžetu přístroje kolmo k pokožce a holte pomalým posunováním holicího strojku po tváři proti směru růstu vousů.

- Vousy pod bradou a okolo hrdla lze oholit lépe, když si vypnete pokožku tak, aby se vousy postavily.
- Abyste zabránili poškození vnější planžety přístroje, neholte se pouze částí této planžety.

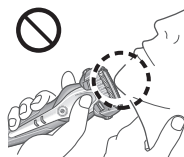



Pro přidržení můžete také použít perové uchopení.



### 2 Po dokončení stiskněte .

Když je kapacita baterie nízká

Během spuštění holicího strojku blikne kontrolka stavu nabití baterie (  ) každou sekundu jednou.

- Když se bliká kontrolka stavu nabití baterie (  ), můžete se ještě oholit 2x nebo 3x. (Záleží na způsobu použití strojku.)



### ► Používání zastříhovače

Vysuňte rukojeť zastříhovače nahoru. Přidržte ji ve správném úhlu k pokožce a pohybem dolů si zastříhnete kotlety.

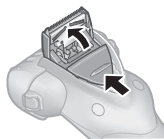

### ► Tipy pro lepší použití

Použijte ostří zastříhovače kolmo na pokožku a pohybujte směrem dolů.

Zastříhování kotlet

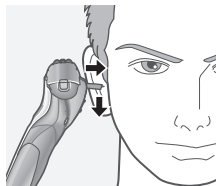

Zkrácení dlouhých vousů

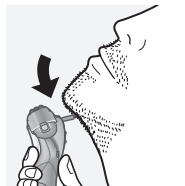





### ► Poznámky

- Spustí se "snímač holení", který automaticky upravuje výkon podle tloušťky vousů. Přístroj bude holit s vysokým výkonem na místech, kde jsou vousy husté, a sníží výkon na místech, kde jsou vousy tenké, aby se snížilo zatížení pokožky.
- Před holením se ujistěte, je-li čistící clona uzavřena.
- Po mokré holení opláchněte hlavní část vodou a na vnější planžetu přístroje naneste olej.
- V závislosti na hustotě vousů nebo na množství odstřížených vousů nakupených v hlavici holicího strojeku snímač holení nemusí správně reagovat a ani zvuk vydávaný přístrojem se nemusí změnit. To není abnormální.
- Přístroj nemusí fungovat při okolní teplotě nižší než 5 °C.

- V závislosti na typu a množství holicího gelu nemusí snímač holení správně reagovat. To je však normální.
- Při používání holicího strojeku položte prsty na opěrku prstů, čímž zabráníte nesprávnému chodu přístroje.



## Obsluha a displej zámku spínače

### ► Zamknutí spínače

1. Stiskněte  a poté uvolněte.
  - Holicí strojek se zapne.
2. Stiskněte  na dobu delší než 2 sekundy.
  - Kontrolka zámku spínače  se rozsvítí a po 5 sekundách zhasne.
  - Holicí strojek se vypne.
3. Uvolněte .



## ► Odemknutí spínače

1. Stiskněte  o dobu delší než 2 sekundy.
  - Kontrolka zámku spínače () zhasne.



2. Jakmile se holicí strojek spustí, uvolněte .



- Spínač nelze odemknout je-li holicí strojek usazený do nabíjecího stojanu a nabíjecí stojan je zapnutý.
- Spínač je zamknutý pokud kontrolka zámku spínače () bliká po dobu 5 sekund a holicí strojek se nespustí i když je spínač stisknutý.

## Čištění holicího strojku

Doporučujeme čistit holicí strojek po každém použití.

1. Vypněte holicí strojek a odpojte síťový adaptér.
2. Na vnější planžetu přístroje [] naneste mýdlo a trochu vody.
  - Uzavřete čisticí clonu.
3. Zapněte holicí strojek.



Existují dva způsoby čištění holicího strojku, v závislosti na skutečné úrovni nečistoty.

### Pro odstranění lehké špíny

4. Čisticí clonu posouvejte [] dokud nezacvakne.



5. Sekci vnější planžety [] čistěte pod tekoucí vodou.

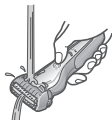

6. Vypněte holicí strojek.
  - Opláchněte jej vodou a několikrát jím zatřeste, abyste vodu odstranili.

### Odstranění těžkých nečistot

4. Po 10 – 20 sekundách holicí strojek vypněte.
5. Sejměte sekci vnější planžety [] a zapněte strojek.

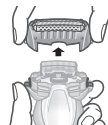

6. Omyjte holicí strojek a sekci vnější fólie [] tekoucí vodou.

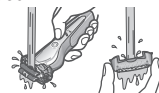

- Opláchněte jej vodou a několikrát jím zatřeste, abyste vodu odstranili.

7. Setřete všechny kapky vody suchým hadříkem.

8. Sekci vnější planžety, holicí strojek a zastříhovač [A13] nechte zcela vyschnout.

- Nechte holicí strojek vyschnout ve stínu bez přímého slunečního záření a poté použijte olej.

9. Promažte strojek.

Hladký pohyb břitů a komfortní holení budou zachovány.

1. Na každou vnější planžetu přístroje naneste kapku oleje.
2. Nadzvedněte zastříhovač a kápněte dovnitř kapku oleje.
3. Holicí strojek zapněte a nechte jej běžet po dobu přibližně 5 sekund.
4. Holicí strojek vypněte a měkkým hadříkem setřete z vnější planžety přístroje přebytečný olej.

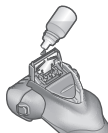

## Čištění pomocí kartáčku

Sejměte sekci vnější planžety a vnitřní břitý.  
(Viz tato strana.)

### ► Čištění dlouhým kartáčkem

Dlouhým kartáčkem očistěte sekci vnější planžety [A13], vnější planžetu přístroje [A1], tělo holicího strojeku [A] a zastříhovač [A11].

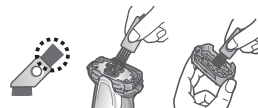

### ► Čištění krátkým kartáčkem

- Krátkým kartáčkem očistěte vnitřní břitý [A10] pohybem ve směru znázorněném na obrázku.
- Nepohybujte krátkým kartáčkem kolmo proti břitům, abyste nepoškodili nebo neztupili vnitřní břitý.



## Výměna vnější planžety přístroje a vnitřních břitů

vnější fólie přístroje	jednou za rok
vnitřní břitý	jednou za dva roky

### ► Vyjmutí sekce vnější planžety

Stiskněte tlačítka pro uvolnění rámu fólie [A3] a zvedněte sekci vnější fólie [A13] nahoru.

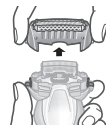

### ► Poznámky

- Nepoužívejte jiné čisticí prostředky pro kuchyň nebo koupelnu než mýdlo na ruce.  
Mohlo by dojít k poškození.
- Přístroj neotírejte ředidly, benzínem, alkoholem atd.  
Mohlo by dojít k poškození, rozlomení nebo změně barvy dílů.  
Otfete zředěnou mýdlovou vodou.
- Dávejte pozor, abyste při odkapávání vody neudeřili hlavní částí o umyvadlo nebo jiný předmět. Mohlo by dojít k poškození přístroje.

### ► Připevnění sekce vnější planžety

Po natočení přívodu vody dopředu opatrně připevněte sekci vnější planžety [A13] ke strojku, až zacvakne.

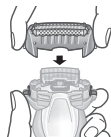

### ► Výměna vnější planžety přístroje

1. Stiskněte tlačítka pro uvolnění vnější fólie přístroje [A14] a zatlačte sekci vnější fólie přístroje [A1] dolů.
2. Zarovnejte plochu pro přívod vody a značku na vnější planžetu přístroje (Δ) a bezpečně ji připevněte.
  - Nevyvíjejte nadměrný tlak při stisku tlačítek pro uvolnění vnější planžety přístroje. Mohlo by dojít k ohnutí vnější planžety přístroje, což by zabránilo dokonalému spojení s rámem planžety.

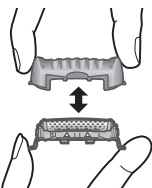

### ► Výměna vnitřních břitů

1. Vyměňte vnitřní břity [A10] jeden po druhém.
2. Vnitřní břity zasouvajte postupně.

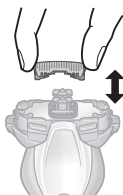

### ► Poznámka

Nevyhazujte rám planžety.

## Často kladené otázky

Otázka	Odpověď
Zhorší se stav baterie v případě dlouhodobého nepoužívání přístroje?	► Stav baterie se zhorší v případě, že zařízení nebude použito déle než 6 měsíců, proto minimálně každých 6 měsíců proveďte plné nabití.
Mohu holicí strojek nabíjet po každém použití?	► Použitá baterie je lithium-iontová, proto nabíjení po každém použití životnost baterie nijak neovlivní.
Proč je třeba po použití odpojit adaptér?	► Dobíjení baterie trvající déle než 1 hodinu neovlivní výkon baterie, avšak kvůli bezpečnosti a úspoře energie adaptér odpojte.
Jaká je náhrada určeného oleje?	► Náhradou oleje je tekutý parafín.



## Řešení potíží

Při potížích proveďte následující akce.

Pokud problémy nelze vyřešit, kontaktujte obchod, kde jste výrobek zakoupili, nebo servisní centrum autorizované společnosti Panasonic a požádejte o opravu.

Problém	Řešení
Spínač se nezapne.	<ul style="list-style-type: none"><li>▶ Odemkněte zámek spínače. (Viz str. 246.)</li></ul>
Snímač holení nereaguje.	<ul style="list-style-type: none"><li>▶ V závislosti na hustotě vousů nebo na množství odstřížených vousů nakupených v hlavici holicího strojku snímač holení nemusí správně reagovat a ani zvuk vydávaný přístrojem se nemusí změnit. To není abnormální.</li><li>▶ V závislosti na typu a množství holicího gelu nemusí snímač holení správně reagovat. To je však normální.</li><li>▶ Snímač holení nemusí reagovat, je-li zbývající kapacita baterie nízká. Pokud k tomu dojde, holicí strojek nabijte.</li><li>▶ Aplikujte olej. (Viz str. 247.)</li><li>▶ Jestliže na holicích břitech není dostatek oleje, holicí čidlo nemusí reagovat.</li></ul>

Problém	Řešení
Snímač holení reaguje, i když holicí strojek není v kontaktu s pokožkou.	<ul style="list-style-type: none"><li>▶ Z holicího strojku odstraňte zastříhnuté vousy. Pokud je holicí strojek extrémně špinavý, vyjměte rám planžety a opláchněte vodou. (Viz str. 246.)</li><li>▶ Vyměňte vnější planžetu přístroje a/nebo vnitřní břity. Očekávaná životnost vnější planžety přístroje a vnitřních břitů: Vnější planžeta přístroje: Přibližně 1 rok Vnitřní břity: Přibližně 2 roky</li></ul>
	Holicí strojek nelze nabít.
Provozní doba je kratší i po nabití.	<ul style="list-style-type: none"><li>▶ Když se četnost životnosti po nabití začne zkracovat, baterie se blíží ke konci své životnosti.</li></ul>

Problém	Řešení
Holicí strojek nefunguje ani po nabití.	<ul style="list-style-type: none"> <li>▶ Spotřebič použijte v prostředí s okolní teplotou 5 °C nebo vyšší.</li> <li>▶ Baterie je na konci své životnosti.</li> <li>Holicí strojek nebude fungovat s připojeným síťovým adaptérem.</li> <li>▶ Použijte holicí strojek po dostatečném nabití a odpojení síťového adaptéru.</li> </ul>
Zvuk pohonu se během holení mění.	▶ Snímač holení funguje. Zvuk se mění v závislosti na hustotě vousů.
Vydává hlasitý zvuk.	<ul style="list-style-type: none"> <li>Aplikujte olej.</li> <li>▶ Když není na břitech olej, břity se nebudou pohybovat hladce a budou vyžadovat větší výkon.</li> <li>Holicí strojek vytváří pronikavý zvuk vlivem chodu lineárního pohonu. To však neznačí závadu.</li> <li>▶ Přesvědčte se, zda jsou břity správně nasazené.</li> <li>▶ Vyčistěte vnější planžetu přístroje kartáčkem.</li> </ul>
Zápach zesiluje.	▶ To je možné zlepšit čištěním po každém holení.
Holicí strojek nelze správně vyčistit, a to ani v případě, je-li z přívodu na vodu vylitá voda.	▶ Je-li holicí strojek velmi špinavý, nejprve k odstranění zastřihnutých vousů použijte kartáček na čištění. Nebo sejměte rám planžety a omyjte vodou. (Viz str. 246.)

Problém	Řešení
Zastřížené vlasy poletují okolo.	<ul style="list-style-type: none"> <li>To je možné zlepšit čištěním po každém holení.</li> <li>▶ Pokud jsou ke vnitřním břitům přichyceny vousy, odstraňte je kartáčkem.</li> <li>▶ Přesvědčte se, zda je čistící clona pevně uzavřená.</li> <li>▶ Aplikujte olej.</li> </ul>
Vnější planžeta přístroje se zahřeje.	▶ Je-li vnější planžeta přístroje poškozená nebo deformovaná, vyměňte ji. (Viz str. 248.)
Nesmíte se při holení dostat tak blízko, jako předtím.	<ul style="list-style-type: none"> <li>▶ Aplikujte olej.</li> <li>▶ To je možné zlepšit čištěním po každém holení.</li> <li>Vyměňte vnější planžetu přístroje a/nebo vnitřní břity.</li> <li>Očekávaná životnost vnější planžety přístroje a vnitřních břitů:</li> <li>▶ Vnější planžeta přístroje: Přibližně 1 rok</li> <li>Vnitřní břity: Přibližně 2 roky</li> </ul>

## Servis

### Kontakt

Pokud potřebujete informace nebo dojde-li k poškození holicího strojku nebo kabelu, navštivte webové stránky společnosti Panasonic <http://www.panasonic.com> nebo kontaktujte autorizované servisní středisko. (Kontaktní adresu najdete na letáku o celoevropské záruce.)

### Náhradní díly

Náhradní díly jsou k dispozici u vašeho prodejce nebo servisního střediska.

Náhradní díly pro model ES-ST3N	Vnější planžeta a vnitřní bříty přístroje	WES9013
	Vnější planžeta přístroje	WES9087
	Vnitřní bříty	WES9068

### Životnost baterie

Životnost baterie je 3 roky. Baterie v tomto holicím strojku by neměli vyměňovat sami spotřebitelé. Nechejte baterie vyměnit v autorizovaném servisním středisku.

## Ochrana životního prostředí a recyklace materiálů

Součástí tohoto holicího strojku je lithium-iontová baterie. Prosíme odevzdejte baterii k likvidaci v oficiálně určeném místě, pokud takové ve vaší zemi existuje.

### Likvidace použitých zařízení a baterii Jen pro státy Evropské unie a země s fungujícím systémem recyklace a zpracování odpadu



Tyto symboly na výrobcích, jejich obalech a v doprovodné dokumentaci upozorňují na to, že se použítá elektrická a elektronická zařízení, včetně baterií, nesmějí likvidovat jako běžný komunální odpad. Aby byla zajištěna správná likvidace a recyklace použitých výrobků a baterií, odevzdávejte je v souladu s národní legislativou na příslušných sběrných místech. Správnou likvidací přispějete k úspoře cenných přírodních zdrojů a předejdete možným negativním dopadům na lidské zdraví a životní prostředí. O další podrobnosti o sběru a recyklaci odpadu požádejte místní úřady.

Při nesprávné likvidaci tohoto druhu odpadu se vystavujete postihu podle národní legislativy.

#### Poznámka k symbolu baterie (značka pod symbolem)

Tento symbol může být použitý v kombinaci s chemickou značkou. Takový případ je v souladu s požadavky směrnice pro chemické látky.



## Likvidace zabudované nabíjecí baterie

**Než holicí strojek zlikvidujete, vyjměte z něj zabudovanou baterii.** Baterii prosím odevzdejte k likvidaci na oficiálně určené místo, pokud takové ve vaší zemi existuje.

Podle tohoto obrázku lze postupovat pouze při likvidaci holicího strojku, ne však za účelem jeho opravy. Pokud holicí strojek rozmontujete sami, již nebude vodotěsný, což může způsobit narušení jeho funkcí.

- Sejměte holicí strojek z nabíjecího podstavce.
- Stisknutím spínače strojek zapněte a nechte jej zapnutý až do úplného vybití baterie.
- Proveďte kroky ① až ⑥, nadzdvihněte baterii a potom ji vyjměte.
- Dbejte na to, abyste u vyjmuté baterie nezkratovali kladné a záporné póly, a izolujte je přelepením páskou.

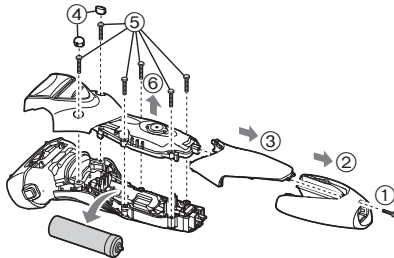

## Technické údaje

Zdroj energie	Viz typový štítek na síťovém adaptéru. (Automatický převod napětí)
Napětí motoru	3,6 V $\text{---}$
Doba nabíjení	Cca 1 hodina
Akustický hluk ve vzduchu	v režimu holení: 61 (dB (A) při 1 pW) v režimu zastřihovače: 65 (dB (A) při 1 pW)

Tento výrobek je určen pouze pro domácí použití.

## Obsah

<b>Bezpečnostné opatrenia.....</b>	<b>256</b>	Čistenie holiaceho strojčka .....	264
Určené použitie.....	259	Najčastejšie otázky.....	266
Identifikácia častí.....	260	Riešenie problémov .....	267
Pred používaním.....	260	Servis.....	269
Nabíjanie holiaceho strojčka .....	261	Informácie o ochrane životného prostredia a recyklovaní materiálu .....	269
Používanie holiaceho strojčka .....	262	Technické údaje.....	270
Používanie a zobrazenie indikátora blokovania vypínača .....	263		

Ďakujeme, že ste si kúpili výrobok značky Panasonic.

Pred používaním tejto jednotky si v celom rozsahu prečítajte tento návod na obsluhu a uschovajte ho pre možnú potrebu v budúcnosti.

## Pozor

- Deti vo veku 8 rokov a viac a osoby so zníženými fyzickými, zmyslovými alebo duševnými schopnosťami alebo nedostatočnými skúsenosťami a vedomosťami môžu používať tento prístroj pod dohľadom alebo ak boli oboznámené o používaní prístroja bezpečným spôsobom a poznajú riziká spojené s používaním prístroja. Deti sa nesmú s prístrojom hrať. Čistenie a používateľskú údržbu nesmú vykonávať deti bez dohľadu.
- Napájací kábel nemožno vymeniť. Ak je kábel poškodený, adaptér na striedavý prúd by ste mali zlikvidovať.

- Tento holiaci strojček na mokré a suché holenie je možné použiť na mokré holenie s penou alebo na suché holenie. Tento vodotesný holiaci strojček môžete použiť v sprche a čistiť ho pod vodou. Nasledujúci symbol znamená možnosť používania vo vani alebo v sprche.



- Nepoužívajte iný, len dodaný adaptér na striedavý prúd a nabíjací stojan; používajte ich len na určený účel. Taktiež v spojení s adaptérom na striedavý prúd a nabíjacím stojanom nepoužívajte žiadny iný výrobok. (Pozrite stranu 260.)
- Nasledujúci symbol znamená, že na pripojenie elektrického prístroja k elektrickej sieti je potrebné používať odpojiteľnú napájaciu jednotku. Typ napájacej jednotky je uvedený pri symbole.





## Bezpečnostné opatrenia



Na zníženie rizika poranenia, smrti, zasiahnutia elektrickým prúdom, požiaru a poškodenia majetku vždy dodržiavajte nasledujúce bezpečnostné opatrenia.

### Vysvetlenie symbolov

Nasledujúce symboly sa používajú na klasifikovanie a opis stupňa rizika, poranenia a poškodenia majetku v dôsledku nerešpektovania označení a nesprávneho používania.

 <b>NEBEZPEČENSTVO</b>	Označuje potenciálne riziko s dôsledkom vážneho poranenia alebo smrti.
 <b>VÝSTRAHA</b>	Označuje potenciálne riziko, ktorého dôsledkom môže byť vážne poranenie alebo smrť.
 <b>UPOZORNENIE</b>	Označuje riziko, ktorého dôsledkom môže byť menšie poranenie alebo poškodenie majetku.

Nasledujúce symboly sa používajú na klasifikovanie a opis typov pokynov, ktoré je nutné dodržiavať.

 Tento symbol sa používa na upozornenie používateľov na špecifický prevádzkový postup, ktorý sa nesmie vykonať.
 Tento symbol sa používa na upozornenie používateľov na špecifický prevádzkový postup, ktorý sa musí dodržiavať pre bezpečné používanie jednotky.

## VÝSTRAHA

### ► Tento produkt

Tento holiaci strojček obsahuje zabudovanú nabíjateľnú batériu. Nevhadzujte ho do ohňa, nevystavujte účinkom tepla, nenabíjajte, nepoužívajte ani nenechávajte na miestach s vysokou teplotou.



- V opačnom prípade môže dôjsť k prehrievaniu, zapáleniu alebo explózii.

### Výrobok neupravujte ani neopravujte.



- V opačnom prípade môže dôjsť k požiaru, zasiahnutiu elektrickým prúdom alebo poraneniu.  
O opravu požiadajte autorizované servisné stredisko (výmena batérie a pod.).



### Výrobok nikdy nerozoberajte, len pri jeho likvidácii.

- V opačnom prípade môže dôjsť k požiaru, zasiahnutiu elektrickým prúdom alebo poraneniu.

### ► V prípade výskytu nezrovnalosti alebo poruchy

**V prípade výskytu nezrovnalosti alebo poruchy okamžite prestaňte prístroj používať a odpojte adaptér.**

- Zanedbaním môže dôjsť k požiaru, zasiahnutiu elektrickým prúdom alebo poraneniu.

#### <Prípady nezrovnalostí alebo porúch>



• Hlavná jednotka, adaptér, nabíjací stojan alebo kábel sú deformované alebo neštandardne horúce.

• Z hlavnej jednotky, nabíjacieho stojana, adaptéra alebo kábla cítiť zápach spálenia.

• Počas používania alebo nabíjania sa z hlavnej jednotky, nabíjacieho stojana, adaptéra alebo kábla ozýva nezvyčajný zvuk.

- Okamžite požiadajte autorizované servisné stredisko o vykonanie kontroly alebo opravy.





# VÝSTRAHA

## ► Napájanie



Adaptér nepripájajte ani neodpájajte od elektrickej zásuvky mokrými rukami.

- V opačnom prípade môže dôjsť k zasiahnutiu elektrickým prúdom alebo poraneniu.

Adaptér na striedavý prúd ani nabíjací stojan neponárajte do vody ani ich neumývajte vodou.

Adaptér na striedavý prúd ani nabíjací stojan neumiestňujte nad umývadlo alebo vaňu naplnenú vodou.

Prístroj nikdy nepoužívajte, ak je adaptér na striedavý prúd poškodený alebo ak elektrická zástrčka nie je pevne zasunutá v elektrickej zásuvke.



Nepoškodujte, neupravujte, nasilu neohýbajte, nenaťahujte ani nestáčajte kábel. Taktiež na kábel nič ťažké nekladte a zabráňte jeho privretiu.

- V opačnom prípade môže dôjsť k zasiahnutiu elektrickým prúdom alebo k požiaru v dôsledku skratu.

Výrobok nikdy nepoužívajte pri prekročení menovitých hodnôt elektrickej zásuvky alebo kabeláže.



- Prekročenie menovitých hodnôt pripojením veľkého počtu zástrčiek k jednej elektrickej zásuvke môže spôsobiť požiar v dôsledku prehrievania.

Uistite sa, že zariadenie je vždy pripojené k zdroju elektrickej energie so zhodným menovitým napätím uvedeným na adaptéri na striedavý prúd.



Úplne zasuňte adaptér.

- Zanedbaním môže dôjsť k požiaru alebo zasiahnutiu elektrickým prúdom.



Pri čistení holiaceho strojčeka vodou odpojte adaptér na striedavý prúd.

- Zanedbaním môže dôjsť k zasiahnutiu elektrickým prúdom alebo poraneniu.



Elektrickú zástrčku, konektor a nabíjací stojan pravidelne čistite, aby sa zabránilo usádzaniu prachu.

- Zanedbaním môže dôjsť k požiaru kvôli chybe izolácie spôsobenej vlhkosťou.

## ► Predchádzanie úrazom



Neumiestňujte v dosahu detí alebo batoliat. Nenechajte ich prístroj používať.

- Vloženie častí alebo príslušenstva do úst môže spôsobiť nehodu alebo zranenie.

Ak dôjde k náhodnému požitiu oleja, nevyvolávajte vracanie, vypite veľké množstvo vody a spojte sa s lekárom.



Ak dôjde ku kontaktu oleja s očami, okamžite a dôkladne ich vypláchnite tečúcou vodou a spojte sa s lekárom.

- Nedodržovanie týchto pokynov môže mať za následok fyzické problémy.



# UPOZORNENIE

## ► Ochrana pokožky

Pri aplikácii vonkajšej fólie prístroja na pery alebo inú časť tváre nepoužívajte nadmerný tlak.

Vonkajšiu fóliu prístroja nepoužívajte priamo na znamienka alebo poranenú pokožku.

Nedotýkajte sa časti čepele (kovová časť) na vnútornej čepielke.

- V opačnom prípade môže dôjsť k poraneniu pokožky alebo ruky.



## UPOZORNENIE

Vonkajšiu fóliu prístroja nestláčajte nasilu. Taktiež sa počas používania nedotýkajte vonkajšej fólie prístroja prstami či nechtami.



Tento výrobok nepoužívajte na vlasy na hlave ani na žiadnu inú časť tela.

- Môže dôjsť k poraneniu pokožky alebo k zníženiu životnosti vonkajšej fólie prístroja.



Pred použitím skontrolujte, či nie je vonkajšia fólia prístroja prasknutá alebo zdeformovaná.

- Zanedbanie môže mať za následok poranenie kože.



Pri prenášaní alebo skladovaní umiestnite na holiaci strojček nosný držiak.

- Zanedbaním môže dôjsť k poraneniu pokožky alebo k zníženiu životnosti vonkajšej fólie prístroja.

### ► Dodržiavajte nasledujúce opatrenia

Pri skladovaní kábel neovíjajte okolo adaptéra.



- V opačnom prípade môže dôjsť v dôsledku namáhania k zlomeniu vodiča kábla, čo môže spôsobiť požiar, ktorého príčinou je skrat.



Nedovoľte, aby sa na elektrickú zástrčku, konektor alebo nabíjajúcu zástrčku prilepili kovové predmety alebo špina.

- V opačnom prípade môže dôjsť k zasiahnutiu elektrickým prúdom alebo k požiaru v dôsledku skratu.



Neodpájajte adaptér ani konektor tak, že budete držať kábel.

- V opačnom prípade môže dôjsť k zasiahnutiu elektrickým prúdom alebo poraneniu.



Svoj holiaci strojček nepožičiavajte iným členom rodiny ani iným osobám.

- V opačnom prípade by mohlo dôjsť k infekcii alebo zápalom.



Nevystavujte nárazom o iné predmety a zabráňte pádu.

- V opačnom prípade môže dôjsť k poraneniu.



Ak prístroj nenabíjate, odpojte adaptér od elektrickej zásuvky.

- Zanedbaním môže dôjsť k zasiahnutiu elektrickým prúdom alebo k požiaru v dôsledku zvodu elektrického prúdu cez poškodenú izoláciu.

## Manipulácia s vybratou batériou počas likvidácie



## NEBEZPEČENSTVO

Nabíjateľná batéria je určená výlučne na použitie s týmto prístrojom. Batériu nepoužívajte v iných výrobkoch.

Batériu po vybratí z výrobku nenabíjajte.

- Nevhadzujte ju do ohňa ani ju nevystavujte účinkom tepla.
- Neudierajte do nej, nerozoberajte ju, neupravujte ju ani ju neprepichujte klincom.
- Zabráňte vzájomnému spojeniu kladnej a zápornej koncovky batérie kovovými predmetmi.
- Batériu neuchovávajte spolu s kovovou bižutériou, ako sú spony do vlasov.
- Nepoužívajte ani nenechávajte batériu na miestach vystavených vysokým teplotám, ako sú miesta na priamom slnku či v blízkosti iných zdrojov tepla.
- Nikdy neodlupujte tubus.
- V opačnom prípade môže dôjsť k prehrievaniu, zapáleniu alebo explózii.



## VÝSTRAHA



**Po vybratí nabíjateľnú batériu nenechávajte v dosahu detí a batoliat.**

- Batéria v prípade náhodného požitia ohrozí zdravie. Ak k tomu dôjde, okamžite sa poraďte s lekárom.

**Ak dochádza k unikaniu kvapaliny z batérie, nedotýkajte sa jej nechránenými rukami.**

- Kvapalina z batérie môže pri kontakte s očami spôsobiť slepotu.



Oči si nešúchajte. Okamžite vymyte čistou vodou a poraďte sa s lekárom.

- Ak kvapalina z batérie príde do kontaktu s pokožkou alebo odevom, môže spôsobiť podráždenie alebo poranenie.

Dôkladne odstráňte umytím čistou vodou a poraďte sa s lekárom.

## Určené použitie

- Hoľte sa spôsobom mokrého holenia s penou na holenie minimálne tri týždne a všimajte si rozdiel. Na holiaci strojček na mokré a suché holenie si musíte chvíľu zvykať, pretože vaša pokožka i brada si vyžadujú vždy asi mesiac na to, aby sa prispôbili novému spôsobu holenia.
- Zabráňte kontaktu vonkajšej fólie prístroja s tvrdým predmetom. V opačnom prípade môže dôjsť k poškodeniu čepeľí, pretože sú veľmi tenké a ľahko sa zdeformujú.
- Hlavnú jednotku nesušte sušičom ani teplovzdušným ohrievačom. V opačnom prípade môže dôjsť k poruche alebo deformácii súčastí.
- Holiaci strojček nenechávajte s odpojeným rámom fólie na priamom slnku. V opačnom prípade môže dôjsť k zhoršeniu vlastností vodotesnej gummy a k zníženiu vodotesnosti, čo môže viesť k poruche.
- Po použití odložte holiaci strojček na mieste s nízkou vlhkosťou. Zanedbaním môže dôjsť k poruche spôsobenej kondenzáciou alebo hrdzou.
- Obidve vnútorné čepele ponechajte zasunuté. Ak je zasunutá iba jedna z vnútorných čepeľí, holiaci strojček sa môže poškodiť.
- Ak čistíte holiaci strojček vodou, nepoužívajte slanú alebo horúcu vodu. Nenamáčajte holiaci strojček do vody na dlho.

## Identifikácia častí

### A Hlavná časť

- ① Vonkajšia fólia prístroja
- ② Rám fólie
- ③ Tlačidlá uvoľnenia rámu fólie
- ④ Čistiaca klapka
- ⑤ Opierka prstov
- ⑥ Hlavný vypínač  
Slúži na zapnutie a vypnutie holiaceho strojčeka aj na zablokovanie a odblokovanie hlavného vypínača.
- ⑦ Indikátor blokovania vypínača (🔒)
- ⑧ Indikátor stavu nabíjania (➡)
- ⑨ Zásuvka prístroja
- ⑩ Vnútoré čepele
- ⑪ Zastrihávač
- ⑫ Rukoväť zastrihávača
- ⑬ Časť s vonkajšou fóliou
- ⑭ Tlačidlá uvoľnenia vonkajšej fólie prístroja
- ⑮ Vtok vody

### B Adaptér na striedavý prúd (RE7-87)

- ⑯ Adaptér
- ⑰ Elektrická zástrčka
- ⑱ Kábel
- ⑲ Konektor

### C Nabíjací stojan (RC9-86)

- ⑳ Nabíjacia zástrčka
- ㉑ Zástrčka stojana

Príslušenstvo

### D Nosný držiak

### E Čistiaca kefka

### F Olej

### G Návod na obsluhu

### H Záručný list

## Pred používaním

### ► Používanie nosného držiaka

Holiaci strojček môže byť uložený vertikálne. Pri preprave holiaceho strojčeka môžete použiť nosný držiak, ktorý chráni vonkajšiu fóliu.

- Pri preprave holiaceho strojčeka, pred nasadením nosného držiaka vyčistite holiaci strojček od všetkých nečistôt z holenia.



### ► Nasadenie nosného držiaka

Nosný držiak nasadíte podľa obrázka.

- Výčnelok (a) nasmerujte smerom dopredu a na holiaci strojček bezpečne, až kým neklikne, namontujte nosný držiak, pričom zachovajte orientáciu hlavy holiaceho strojčeka.

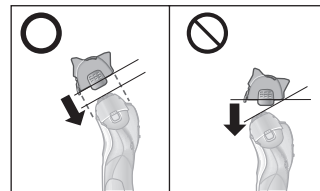
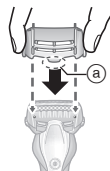

### ► Odpájanie nosného držiaka

Pri odpájaní nosného držiaka zatlačte na obe strany smerom nadol.



## Nabíjanie holiaceho strojčeka

- Vypnite holiaci strojček.
- Nosný držiak namontujte tak, aby sa nepoškriabala vonkajšia fólia prístroja.
- Zo zásuvky prístroja a z nabíjacieho stojana utrite kvapky vody.

### 1 Zasuňte konektor [B<sup>19</sup>] do stojana nabíjačky.

### 2 Adaptér [B<sup>16</sup>] pripojte do domácej elektrickej zásuvky.

- Nabíjanie sa ukončí po približne 1 hodine.
- Čas nabíjania sa môže líšiť v závislosti od výkonu pri nabíjaní.

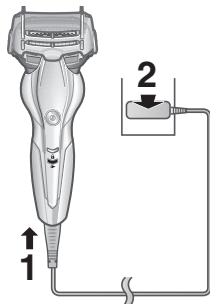

### 3 Do dokončení nabíjania odpojte adaptér.

- Nabíjanie batérie dlhšie ako 1 hodinu nebude mať vplyv na výkon batérie.

#### Poznámka

Počas nabíjania nie je možné holiaci strojček používať.

#### Počas nabíjania



Indikátor stavu nabíjania (→) svieti načerveno.

#### Po dokončení nabíjania



Indikátor stavu nabíjania (→) zhasne.

#### Nadmerné nabitie



Indikátor stavu nabíjania (→) blikne dvakrát každú sekundu.

- Ak je holiaci strojček pripojený k sieti, ZAPNUTIE hlavným vypínačom po ukončení nabíjania spôsobí, že indikátor stavu nabíjania (→) sa rozsvieti a následne po 5 sekundách zhasne. Znamená to, že holiaci strojček je úplne nabitý.
- Pri prvom nabíjaní holiaceho strojčeka, alebo ak ste ho nepoužívali viac ako 6 mesiacov, môže dôjsť k zmene času nabíjania alebo indikátor stavu nabíjania (→) nemusí niekoľko minút svietiť. Môže sa napokon rozsvietiť neskôr po pripojení.
- Odporúčaná teplota okolia pre nabíjanie je 10 °C – 35 °C. V prípade nabíjania pri veľmi vysokých alebo veľmi nízkych teplotách sa batéria bude nabíjať dlhšie alebo sa nemusí nabíjať správne. Pokiaľ je nejaký problém s nabíjaním, indikátor stavu nabíjania (→) bude blikat dvakrát každú sekundu. Holiaci strojček nabíjajte v rámci odporúčaného rozsahu teplôt okolia na nabíjanie.
- Na jedno úplné nabitie možno holiaci strojček používať asi 2 týždne. (Pri každodennom používaní na holenie nasucho v trvaní 3 minút) Počet dní používania sa líši v závislosti od nasledujúcich:
  - hrúbka chĺpkov brady,
  - tlak vyvíjaný na pokožku,
  - okolitá teplota,
  - Používanie holenia namokro

- Ak počas používania holiaceho strojčeka dochádza k šumu z rádia alebo iného zdroja, prejdite na iné miesto, kde budete holiaci strojček používať.

### Nabíjanie pomocou nabíjacieho stojana

1. Konektor prístroja zasuňte do nabíjacieho stojana.
2. Holiaci strojček umiestnite do nabíjacieho stojana.
3. Adaptér pripojte do domácej elektrickej zásuvky.

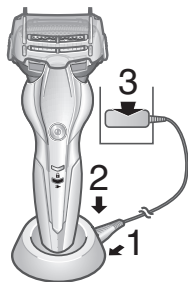

### Používanie holiaceho strojčeka

#### 1 Stlačte a vykonávajte holenie.

- Ak bliká indikátor blokovania vypínača () , napájanie nemožno zapnúť, pretože hlavný vypínač je zablokovaný. Hlavný vypínač stlačte na viac než 2 sekundy, čím ho odblokujete. (Pozrite si strany 263 a 264.)



### Tipy na lepšie oholenie

Aplikujte celú vonkajšiu fóliu prístroja kolmo na pokožku a holenie vykonávajte pomalým posúvaním holiaceho strojčeka po tvári proti smeru rastu brady.

- Brada v hornej časti hrdla a v jeho okolí sa holí ľahšie po natiahnutí pokožky tak, aby brada stála.
- Aby nedošlo k poškodeniu vonkajšej fólie prístroja, nevykonávajte holenie len s jednou časťou vonkajšej fólie prístroja.

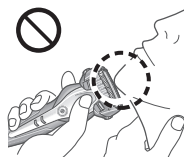



Holiaci strojček tiež môžete držať tak ako pero.



#### 2 Po dokončení stlačte .

V prípade nízkej kapacity batérie

- Počas používania holiaceho strojčeka indikátor stavu nabitia () bude blikať raz za sekundu.
- Po tom, čo indikátor stavu nabitia () začne blikať, môžete sa oholiť ešte 2 až 3-krát. (Líši sa to v závislosti od používania.)



### ► Používanie zastrihávača

Vysuňte rukoväť zastrihávača smerom nahor. Priložte v pravom uhle k pokožke a pohybom nadol zastrihnite bokombrady.

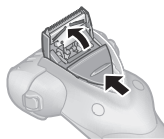

### ► Tipy na lepšie používanie

Okraj zastrihávača aplikujte kolmo na pokožku a pohybujte nadol.

Strihanie bokombrád

Predbežné holenie dlhých brád

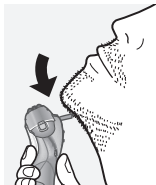
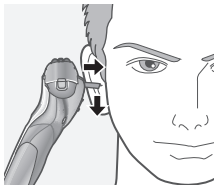

### ► Poznámky

- Do činnosti sa uvedie "snímač holenia", ktorý automaticky nastavuje výkon v závislosti od hustoty brady. Holenie sa bude vykonávať s vysokým výkonom na miestach, kde je brada hustá, a so zníženým výkonom na miestach, kde je brada riedka, aby sa znížila záťaž na pokožku.
- Pred holením sa uistite, že je čistiaca klapka zatvorená.
- Po holení namokro umyte hlavnú časť vodou a na vonkajšiu fóliu prístroja naneste olej.
- Snímač holenia nemusí v závislosti od hrúbky chlpkov brady alebo množstva odstrihnutých chlpkov brady v hlavici holiaceho strojčeka reagovať a zvuk pohonu sa nemusí zmeniť. Nejde o nič neštandardné.
- Prístroj nemusí pri teplote okolia menej než 5 °C fungovať.
- Snímač holenia nemusí reagovať, čo závisí od typu a množstva holiaceho gélu. Nie je to žiadny nezvyčajný jav.

- Aby sa zabránilo chybnej činnosti, počas používania holiaceho strojčeka položte prsty na opierku prstov.



## Používanie a zobrazenie indikátora blokovania vypínača

### ► Blokovanie hlavného vypínača

1. Raz stlačte a potom ho uvoľnite.
  - Holiaci strojček začne vykonávať činnosť.
2. stlačte na viac než 2 sekundy.
  - Indikátor blokovania vypínača () sa rozsvieti na 5 sekúnd a potom zhasne.
  - Holiaci strojček prestane vykonávať činnosť.
3. uvoľnite.



## ► Odblokovanie hlavného vypínača

1.  stlačte na viac než 2 sekundy.
  - Indikátor blokovania vypínača (  ) sa vypne.



2. Keď začne holiaci strojček vykonávať činnosť,  uvoľnite.



- Hlavný vypínač nemožno odblokovať, ak je holiaci strojček v nabíjacom stojane a nabíjací stojan je zapnutý.
- Hlavný vypínač je zablokovaný, ak indikátor blokovania vypínača (  ) 5 sekúnd bliká, a holiaci strojček nebude fungovať ani po stlačení hlavného vypínača.

## Čistenie holiaceho strojčka

Holiaci strojček odporúčame čistiť po každom použití.

1. Vypnite holiaci strojček a odpojte adaptér na striedavý prúd.
2. Na vonkajšiu fóliu prístroja [  1 ] naneste mydlo na ruky a trochu vody.
  - Zatvorte čistiacu klapku.
3. Holiaci strojček zapnite.



V závislosti od skutočného stupňa znečistenia existujú dva druhy čistenia holiaceho strojčka.

Na odstránenie jemných nečistôt

4. Čistiacu klapku [  4 ] posúvajte, až kým nebudete počuť kliknutie.



5. Časť s vonkajšou fóliou [  13 ] vyčistite pod tečúcou vodou.

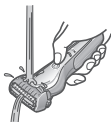

6. Vypnite holiaci strojček.
  - Opláchnite vodou a zvyšnú vodu vytraste.

Odstránenie silného znečistenia

4. Po 10 – 20 sekundách strojček vypnite.
5. Odoberte časť s vonkajšou fóliou [  13 ] a holiaci strojček zapnite.

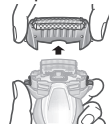

6. Holiaci strojček a časť s vonkajšou fóliou [  13 ] vyčistite pod tečúcou vodou.



- Opláchnite vodou a zvyšnú vodu vytraste.



7. Utrite zvyšné kvapky vody suchou handričkou.

8. Časť s vonkajšou fóliou, holiaci strojček a zastrihávač [A11] nechajte dôkladne vyschnúť.

- Nechajte holiaci strojček vyschnúť v tieni, pričom sa vyhýbajte priamemu slnečnému svetlu a potom naneste olej.



9. Holiaci strojček namažte.

Zachová sa plynulý pohyb čepele a pohodlné holenie.

1. Na každú z vonkajších fólií prístroja kvapnite jednu kvapku oleja.
2. Zdvihnite zastrihávač a kvapnite kvapku oleja.
3. Zapnite holiaci strojček a nechajte ho približne päť sekúnd bežať.
4. Vypnite holiaci strojček a pomocou mäkkej tkaniny utrite zvyšný olej z vonkajšej fólie prístroja.

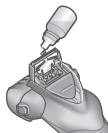

#### ► Poznámky

- Nepoužívajte žiadne kuchynské ani kúpeľňové čistiace prostriedky okrem mydla na ruky. V opačnom prípade môže dôjsť k poruche.
- Neutierajte pomocou rozpúšťadiel, benzínu, alkoholu, atď. V opačnom prípade môže dôjsť k poruche, popraskaniu alebo strate sfarbenia jednotlivých častí. Poutierajte zriedenou mydlovou vodou.
- Počas vypúšťania vody dávajte pozor, aby nedošlo k nárazu hlavnej časti o umývadlo ani iný predmet. V opačnom prípade môže dôjsť k poruche.

## Čistenie kefkou

Odstráňte časť s vonkajšou fóliou a vnútorné čepele. (Pozrite si túto stranu.)

#### ► Čistenie pomocou dlhej kefkы

Časť s vonkajšou fóliou [A13], vonkajšiu fóliu prístroja [A11], telo prístroja [A] a zastrihávač [A11] vyčistíte pomocou dlhej kefkы.



#### ► Čistenie pomocou krátkej kefkы

- Pomocou krátkej kefkы vyčistíte vnútorné čepele [A10] pohybom v znázornenom smere.
- Nepohybujte krátkou kefkou kolmo proti čepeľiam, pretože by sa poškodili vnútorné čepele a ovplyvnilo by to ich ostrosť.

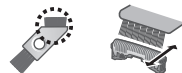

## Výmena vonkajšej fólie prístroja a vnútorných čepeľí

vonkajšia fólia prístroja	raz za rok
vnútorné čepele	raz za dva roky

#### ► Odpájanie časti s vonkajšou fóliou

Stlačte tlačidlá uvoľnenia rámu fólie [A3] a vysuňte časť s vonkajšou fóliou [A13] nahor.

#### ► Nasadenie časti s vonkajšou fóliou

Pri povrchu vtoku vody otočenom dopredu opatrne nasadíte časť s vonkajšou fóliou [A13] na holiaci strojček a uistite sa, že zapadá.



### ► Výmena vonkajšej fólie prístroja

1. Stlačte tlačidlá uvoľnenia vonkajšej fólie prístroja [A14] a potiahnite vonkajšiu fóliu [A1] smerom nadol.
2. Zarovnajte povrch vtoku vody a označenie pre vonkajšiu fóliu prístroja (△) a opatrne nasadte.
  - Tlačidlá uvoľnenia vonkajšej fólie prístroja nestláčajte nadmernou silou.V opačnom prípade sa môže vonkajšia fólia prístroja ohnúť, čo znemožní nasadenie rámu fólie.

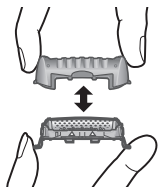

### ► Výmena vnútorných čepeľí

1. Vnútorne čepele [A10] vyberajte po jednej.
2. Vnútorne čepele vkladajte po jednej.

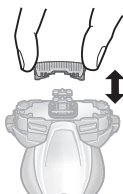

### ► Poznámka

Nevyhadzujte rám fólie.

## Najčastejšie otázky

Otázka	Odpoveď
Znehodnotí sa batéria, ak sa nebude dlhodobo používať?	► Batéria sa znehodnotí po viac než 6 mesiacoch nepoužívania, preto aspoň raz za 6 mesiacov batériu úplne nabite.
Môžem holiaci strojček nabiť po každom použití?	► Používa sa lítium-iónová batéria, preto nabitie po každom použití nemá na životnosť batérie vplyv.
Prečo by sa mal adaptér po použití odpojiť?	► Nabíjanie batérie dlhšie ako 1 hodinu nebude mať vplyv na výkon batérie, ale odpojte adaptér kvôli bezpečnosti a šetreniu energie.
Čo obsahuje predpísaný olej?	► Olej obsahuje tekutý parafín.

## Riešenie problémov

Vykonajte nasledujúce činnosti.

Ak problém nemožno vyriešiť, kontaktujte predajňu, kde ste jednotku zakúpili alebo o opravu požiadajte servisné stredisko autorizované spoločnosťou Panasonic.

Problém	Činnosť
Hlavným vypínačom nemožno prístroj zapnúť.	<ul style="list-style-type: none"> <li>▶ Odblokujte blokovanie vypínača. (Pozrite stranu 264.)</li> </ul>
Snímač holenia nereaguje.	<ul style="list-style-type: none"> <li>▶ Snímač holenia nemusí v závislosti od hrúbky chlpkov brady alebo množstva odstrihnutých chlpkov brady v hlavici holiaceho strojčeka reagovať a zvuk pohonu sa nemusí zmeniť. Nejde o nič neštandardné.</li> </ul>
	<ul style="list-style-type: none"> <li>▶ Snímač holenia nemusí reagovať, čo závisí od typu a množstva holiaceho gélu. Nie je to žiadny nezvyčajný jav.</li> </ul>
	<ul style="list-style-type: none"> <li>▶ Snímač holenia nemusí reagovať, ak je zostávajúci výkon batérie nízky. Ak k tomu dôjde, holiaci strojček nabite.</li> </ul>
	<ul style="list-style-type: none"> <li>▶ Naneste olej. (Pozrite stranu 265.)</li> <li>▶ Snímač holenia nemusí reagovať, ak na čepeliach nie je dostatok oleja.</li> </ul>

Problém	Činnosť
Snímač holenia reaguje, aj ak sa holiaci strojček nedotýka pokožky.	<ul style="list-style-type: none"> <li>▶ Z holiaceho strojčeka odstráňte odrezky chlpkov z brady. Keď je holiaci strojček nadmerne znečistený, demontujte rám fólie a umyte ho vodou. (Pozrite stranu 264.)</li> <li>▶ Vymeňte vonkajšiu fóliu prístroja a/alebo vnútorné čepele. Očakávaná životnosť vonkajšej fólie prístroja a vnútorných čepelí: Vonkajšia fólia prístroja: Približne 1 rok Vnútorné čepele: Približne 2 roky</li> </ul>
Holiaci strojček nemožno nabiť.	<ul style="list-style-type: none"> <li>▶ Odporúčaná teplota na nabíjanie je 10 °C – 35 °C. Pri nabíjaní pre teplotu inej, ako je odporúčaná teplota sa môže holiaci strojček nabíjať dlhšie, alebo sa nemusí nabíjať vôbec.</li> </ul>
Prevádzkový čas je aj po nabití krátky.	<ul style="list-style-type: none"> <li>▶ Naneste olej.</li> <li>▶ Keď sa počet použití na jedno nabitie začne znižovať, životnosť batérie je takmer na konci.</li> </ul>

Problém	Činnosť
Holiaci strojček nefunguje ani po nabití.	<ul style="list-style-type: none"> <li>▶ Prístroj používajte v okolí s teplotou približne 5 °C a viac.</li> <li>▶ Životnosť batérie je takmer na konci.</li> </ul> <p>Holiaci strojček nefunguje s pripojeným adaptérom na striedavý prúd. Po dostatočnom nabití holiaci strojček používajte s odpojeným adaptérom na striedavý prúd.</p>
Zvuk pohonu sa počas holenia mení.	<p>Snímač holenia je v prevádzke.</p> <ul style="list-style-type: none"> <li>▶ Zvuk sa mení v závislosti od hrúbky chĺpkov.</li> </ul>
Vydáva hlasný zvuk.	<p>Naneste olej.</p> <ul style="list-style-type: none"> <li>▶ Čepele sa nebudú pohybovať plynulo, pokiaľ nie je na nich žiadny olej, pričom budú vyžadovať viac energie.</li> </ul> <p>Holiaci strojček vydáva vysoký zvuk kvôli lineárnemu motorovému pohonu. Nepredstavuje to problém.</p> <ul style="list-style-type: none"> <li>▶ Skontrolujte správnosť namontovania čepeľí.</li> <li>▶ Vonkajšiu fóliu prístroja očistite kefkou.</li> </ul>
Zápach je silnejší.	<ul style="list-style-type: none"> <li>▶ Možno to zlepšiť vyčistením po každom holení.</li> </ul>

Problém	Činnosť
Holiaci strojček nemožno správne vyčistiť ani púšťaním vody do vtoku vody.	<ul style="list-style-type: none"> <li>▶ Ak je holiaci strojček silno znečistený, pomocou čistiacej kefky najprv odstráňte odrezky chĺpkov z brady alebo demontujte rám fólie a opláchnite vodou. (Pozrite stranu 264.)</li> </ul>
Odseknuté chĺpky lietajú všade naokolo.	<p>Možno to zlepšiť vyčistením po každom holení.</p> <ul style="list-style-type: none"> <li>▶ Ak na vnútorné čepele prílišnú zvyšky po holení, vnútorné čepele vyčistíte pomocou kefky.</li> <li>▶ Skontrolujte, že čistiaca klapka je pevne zatvorená.</li> </ul>
Vonkajšia fólia prístroja je horúca.	<ul style="list-style-type: none"> <li>▶ Naneste olej.</li> </ul> <p>V prípade poškodenia alebo zdeformovania vonkajšiu fóliu prístroja vymeňte. (Pozrite stranu 266.)</p>
Nedosahujete také dobré oholenie ako predtým.	<ul style="list-style-type: none"> <li>▶ Naneste olej.</li> <li>▶ Možno to zlepšiť vyčistením po každom holení.</li> </ul> <p>Vymeňte vonkajšiu fóliu prístroja a/alebo vnútorné čepele.</p> <p>Očakávaná životnosť vonkajšej fólie prístroja a vnútorných čepeľí:</p> <ul style="list-style-type: none"> <li>▶ Vonkajšia fólia prístroja: Približne 1 rok</li> <li>Vnútorné čepele: Približne 2 roky</li> </ul>

## Servis

### Kontakt

Ak dôjde k poškodeniu holiaceho strojčeka, k poškodeniu kábla alebo pokiaľ potrebujete iné informácie, navštívte internetovú stránku spoločnosti Panasonic na adrese <http://www.panasonic.com> alebo sa spojte s autorizovaným servisným strediskom (kontaktné adresy nájdete na letáku o celoeurópskej záruke).

### Náhradné diely

Náhradné diely kúpite u predajcu alebo v servisnom stredisku.

Náhradné diely pre ES-ST3N	Vonkajšia fólia prístroja a vnútorné čepele	WES9013
	Vonkajšia fólia prístroja	WES9087
	Vnútorné čepele	WES9068

### Životnosť batérie

Životnosť batérie je 3 roky. Batéria v tomto holiacom strojčeku nie je koncipovaná tak, aby si ju vymieňal spotrebiteľ sám. Batériu nechajte vymeniť v autorizovanom servise.

## Informácie o ochrane životného prostredia a recyklování materiálu

Tento holiaci strojček obsahuje lítium-iónovú batériu. Batériu, prosím, odovzdajte na likvidáciu na oficiálne určenom mieste, ak také vo vašej krajine existuje.

### Likvidácia opotrebovaných zariadení a batérií Len pre Európsku úniu a krajiny so systémom recyklácie



Tieto symboly uvádzané na výrobkoch, balení a/alebo v sprievodnej dokumentácii informujú o tom, že opotrebované elektrické a elektronické výrobky a batérie sa nesmú likvidovať ako bežný domový odpad.

V záujme zabezpečenia správneho spôsobu likvidácie, spracovania a recyklácie odovzdajte opotrebované výrobky a batérie na špecializovanom zbernom mieste v súlade s platnou legislatívou.

Správnym spôsobom likvidácie týchto výrobkov a batérií prispějete k zachovaniu cenných zdrojov a predídete prípadným negatívnym dopadom na ľudské zdravie a životné prostredie.

Podrobnejšie informácie o zbere a recyklácii vám poskytnú miestne úrady.

Pri nesprávnej likvidácii tohto druhu odpadu môžu byť v súlade s platnou legislatívou udelené pokuty.

### Poznámka týkajúca sa symbolu batérie (spodný symbol)



Tento symbol môže byť použitý spolu so symbolom chemickej značky. V takom prípade vyhovuje požiadavke stanovenej Smernicou týkajúcou sa príslušnej chemikálie.

## Zneškodnenie zabudovanej nabíjateľnej batérie

Pred likvidáciou holiaceho strojčeka z neho vyberte zabudovanú nabíjateľnú batériu.

Zabezpečte, aby bola batéria zneškodnená na úradne ustanovenom mieste, ak také existuje.

Tento obrázok sa môže používať len pri likvidácii holiaceho strojčeka a nesmie sa používať na jeho opravu. Ak holiaci strojček svojpomocne rozoberiete, nebude viac vodovzdorný, čo môže spôsobiť poruchu.

- Vyberte holiaci strojček z nabíjacieho stojana.
- Stlačením hlavného vypínača prístroj zapnite a potom nechajte bežať, kým sa batéria celkom nevybije.
- Vykonajte kroky ① až ⑥, batériu zdvihnite a potom ju vyberte.
- Dávajte pozor, aby ste neskratovali kladnú a zápornú koncovku vybratej batérie, a koncovky odizolujte tak, že na ne aplikujete pásky.

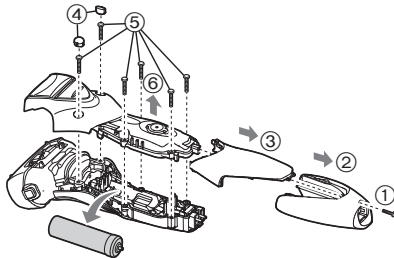

## Technické údaje

Zdroj energie	Pozrite si štítok na adaptéri na striedavý prúd. (Automatický prevod napätia)
Napätie motora	3,6 V $\text{---}$
Čas nabíjania	Približne 1 hodina
Akustický hluk vo vzduchu	V režime holenia: 61 (dB (A) pri 1 pW) V režime zastrihávania: 65 (dB (A) pri 1 pW)

Tento výrobok je určený iba na domáce použitie.

## Tartalomjegyzék

<b>Biztonsági előírások .....</b>	<b>274</b>	<b>A borotva tisztítása .....</b>	<b>282</b>
<b>Rendeltetésszerű használat .....</b>	<b>277</b>	<b>GYIK.....</b>	<b>284</b>
<b>Az alkatrészek azonosítása .....</b>	<b>278</b>	<b>Hibaelhárítás .....</b>	<b>285</b>
<b>Használat előtt .....</b>	<b>278</b>	<b>Szerviz .....</b>	<b>287</b>
<b>A borotva feltöltése .....</b>	<b>279</b>	<b>Környezetvédelem és újrahasznosítás... 288</b>	
<b>A borotva használata .....</b>	<b>280</b>	<b>Műszaki adatok.....</b>	<b>289</b>
<b>A lezárókapcsoló lámpa működése és kijelzése.....</b>	<b>281</b>		

Köszönjük, hogy megvásárolta ezt a Panasonic terméket.

A készülék használata előtt olvassa végig ezt a használati utasítást, és tegye el, mert később szüksége lehet rá.

## Vigyázat

- A készüléket 8 éven aluli gyermekek, csökkent fizikai, érzékelési és szellemi képességekkel rendelkező, valamint az efféle készülékek használatában járatlan személyek csak felügyelet mellett, vagy a készülék biztonságos használatának és a használattal járó veszélyek ismertetése után használhatják. Gyermekek ne játsszanak a készülékkel. A tisztítást és a karbantartást ne végezze a gyermek felügyelet nélkül.
- A tápkábelt nem lehet kicserélni. Ha a kábel megsérült, a hálózati adaptert le kell selejtezni.



- Ez a NEDVES/SZÁRAZ borotva egyaránt használható nedves (borotvahabbal) és száraz borotválkozáshoz. A vízálló borotva zuhanyzóban is használható és vízzel tisztítható. Az alábbi szimbólum azt jelzi, hogy a készülék fürdőkádban vagy zuhanyzóban is használható.



- Ne használjon más eszközt a hálózati adapter és a töltőállomás helyett semmilyen céllal. Továbbá ne használjon semmilyen más eszközt a hálózati adapterrel és a töltőállomással. (Lásd 278. oldal.)
- Az alábbi szimbólum azt jelzi, hogy egy különleges leválasztható tápegység szükséges a készülék hálózati áramhoz való csatlakoztatásához. A tápegység referenciatípusa a szimbólum közelében van feltüntetve.



## Biztonsági előírások

A sérülések, a haláleset, az áramütés, a tűzveszély, és a vagyont érintő károk csökkentése érdekében mindig kövesse az alábbi biztonsági óvintézkedéseket.

### A szimbólumok jelentése

A következő szimbólumokkal osztályozzuk és írjuk le a jelölés figyelmen kívül hagyása és a nem megfelelő használat okozta veszély, a sérülés és a vagyoni kár mértékét.



## VESZÉLY

Súlyos sérülést vagy halált okozó veszélyt jelöl.



## FIGYELEM

Súlyos sérülést vagy halált okozó lehetséges veszélyt jelöl.



## VIGYÁZAT

Olyan veszélyre hívja fel a figyelmet, amely kisebb sérülést, valamint anyagi kárt okozhat.

A következő szimbólumokat használjuk a betartandó utasítások osztályozására és leírására.



Ezt a szimbólumot használjuk, hogy a felhasználókat olyan specifikus működtetési eljárásra figyelmeztessük, amelyet nem szabad végrehajtani.



Ezt a szimbólumot használjuk, hogy figyelmeztessük a felhasználókat olyan specifikus működtetési eljárásra, amelyet követni kell a készülék biztonságos működtetéséhez.



## FIGYELEM

### ► Ez a termék

Ez a borotva beépített tölthető akkumulátorral rendelkezik.



**Ne dobja tűzbe, ne helyezze hőforrás közelébe, ne töltsse, ne használja és ne hagyja magas hőmérsékletű helyen.**

- Ez túlmelegedést, öngyulladást vagy robbanást okozhat.

**Ne alakítsa át és ne javítsa a készüléket.**



- Ez tüzet, elektromos áramütést vagy sérülést okozhat.

A javításhoz (akkumulátorcseréhez stb.) vegye fel a kapcsolatot egy hivatalos szervizzel.



**Soha ne szerelje szét, kivéve, ha leselejtezi a terméket.**

- Ez tüzet, elektromos áramütést vagy sérülést okozhat.

### ► Rendellenes vagy hibás működés esetén

**Azonnal hagyja abba a használatot és húzza ki az adaptert rendellenes működés vagy hiba esetén.**

- Ellenkező esetben fennáll az égés, áramütés vagy sérülés veszélye.

**<Rendellenes vagy hibás működés>**



• **A főegység, a töltőállomás, az adapter vagy a kábel eldeformálódott vagy szokatlanul forró.**

• **A főegység, a töltőállomás, az adapter vagy a kábel égett szagú.**

• **A főegység töltése vagy a töltőállomás, az adapter, illetve a kábel használata közben rendellenes hang hallható.**

- Azonnal kérje a készülék vizsgálatát illetve javítását egy hivatalos szervizben.

### ► Áramellátás



**Soha ne csatlakoztassa és ne húzza ki vizes kézzel az adaptert.**

- Ez elektromos áramütést vagy sérülést okozhat.

## FIGYELEM

Ne merítse vízbe, ne tisztítsa vízzel a hálózati adaptert vagy a töltőállomást.

Ne helyezze vízzel telt mosdó vagy kád fölé, illetve annak közelébe a hálózati adaptert vagy a töltőállomást.

 Ne használja az eszközt, ha a hálózati adapter sérült, vagy a csatlakozódugó lazán illeszkedik a hálózati aljzatba.

Ne károsítsa, ne módosítsa, erőszakkal ne hajlítsa, ne húzza, illetve ne csavarja a kábelt. Továbbá, ne helyezzen nehéz tárgyat a kábelre és ne is csiptesse azt.

- Ezzel elektromos áramütést, vagy a rövidzár miatt tüzet okozhat.

Ne használja, ha túllépi a fali aljzat vagy a vezetékek maximális terhelhetőségét.

 - Ha túl sok dugó csatlakoztatásával túllépi a fali aljzat terhelhetőségét, akkor a túlmelegedés miatt tüzet okozhat.

Minden esetben győződjön meg róla, hogy a készülék a hálózati adapteren feltüntetett névleges feszültségértékének megfelelő elektromos tápforrásra csatlakozik.

Ütközésig dugja be az adaptert.

- Ellenkező esetben fennáll a tűz, vagy az áramütés veszélye.

 **A borotva vízzel való tisztításakor húzza ki a hálózati adaptert.**  
- Ellenkező esetben fennáll az áramütés vagy sérülés veszélye.

**A porlerakódás elkerülése érdekében rendszeresen tisztítsa meg a csatlakozódugót, a készülék csatlakozóját és a töltőállomást.**

- Ennek elmulasztása a nedvesség okozta szigetelési hiba miatt tüzet okozhat.

## ► Balesetek megelőzése

Ne tárolja olyan helyen, ahol csecsemők vagy gyermekek elérhetik. Ne engedje, hogy használják a készüléket.



- A készülék alkatrészeinek vagy tartozékainak szájba vétele balesetet vagy sérülést okozhat.

Ha véletlenül lenyeli az olajat, akkor ne próbálja meg hánytatni magát, igyon sok vizet és forduljon orvoshoz.



**Ha az olaj szembe kerül, azonnal és alaposan mossa ki bő vízzel és forduljon orvoshoz.**

- Az utasítások be nem tartása orvoslásra szoruló problémákhoz vezethet.

## VIGYÁZAT

### ► A bőr védelme

Ne nyomja a rendszer külső szitáját erősen a szájához vagy az arca más részéhez.



Ne használja a rendszer külső szitáját bőrhibákon vagy sérült bőrfelületen.

Ne érintse meg a belső vágókés (fém) részét.

- Ellenkező esetben megsérülhet a bőre vagy a keze.

Ne nyomja meg erősen a rendszer külső szitáját. Továbbá, használat közben ne érintse a rendszer külső szitáját az ujjával vagy a körmével.



A készüléket ne használja a haj vagy bármely más testrész testszörzetének borotválására.

- Ekkor megsérülhet a bőr, vagy csökkenhet a rendszer külső szitájának élettartama.



**Használat előtt ellenőrizze, hogy a rendszer külső szitája nincs-e deformálódva vagy károsodva.**

- Ellenkező esetben fennáll az bőrsérülés veszélye.

## VIGYÁZAT

-  Szállításkor, illetve tároláskor győződjön meg arról, hogy a borotvára felhelyezte a védőburkolatot.
- Ellenkező esetben megsérülhet a bőr, vagy csökkenhet a rendszer külső szitájának élettartama.

### ► Vegye figyelembe az alábbi óvintézkedéseket

-  Ne tekerje a kábel szorosan az adapter köré tároláskor.
- Ha ezt teszi, a kábelben lévő vezeték eltörhet és elektromos tüzet vagy zárlatot okozhat töltés közben.

-  Ne hagyja, hogy fémtárgyak vagy szennyeződés ragadjon a csatlakozódugóra, a készülék csatlakozójára vagy a töltőcsatlakozóra.
- Ezzel elektromos áramütést, vagy a rövidzár miatt tüzet okozhat.

-  Az adaptert, illetve a készülék csatlakozóját ne a kábelnél fogva húzza ki.
- Ez elektromos áramütést vagy sérülést okozhat.

-  Ne használja a borotvát közösen családtagjaival vagy más személyekkel.
- Ellenkező esetben fertőzést vagy gyulladást okozhat.

-  Vigyázzon, nehogy a készülék leessen vagy nekiütődjön valaminek!
- Sérüléseket szenvedhet.

-  Amikor nem tölti a készüléket, húzza ki az adaptert a fali aljzatból.
- Ellenkező esetben a szigetelés elhasználódása miatt fellépő elektromos szivárgás miatt elektromos áramütés vagy tűz veszélye áll fenn.

## Az eltávolított akkumulátor kezelése selejtezéskor

## VESZÉLY

Az akkumulátor kizárólag ehhez a készülékhez használható. Ne használja az akkumulátort más termékekhez. Ne töltsé az akkumulátort, ha azt eltávolították az eszközből.

- Ne dobja tűzbe és ne tegye ki hőnek.
- Ne rongálja meg, ne szedje szét, ne módosítsa, illetve ne szűrje fel szöggel.
- Ügyeljen arra, hogy az akkumulátor negatív és pozitív pólusa ne kerüljön egymással kapcsolatba fémtárgyakon keresztül.
- Ne tárolja az akkumulátort fém ékszerekkel, például hajtűkkel együtt.
- Ne használja, illetve ne hagyja az akkumulátort olyan helyen, ahol magas hőmérsékletnek lehet kitéve, mint például a közvetlen napfény vagy más hőforrások közelében.
- Soha ne távolítsa el a cső burkolatát.
- Ez túlmelegedést, öngyulladást vagy robbanást okozhat.

## FIGYELEM

Miután eltávolította az akkumulátort, tartsa távol azt a gyermekektől és csecsemőktől.

-  - Az akkumulátor károsítja a szervezetet, ha azt véletlenül lenyeli valaki.
- Amennyiben ez megtörténne, azonnal értesítsen egy orvost.



## FIGYELEM

**Ha az akkumulátorsav kifolyt, ne érintse meg az akkumulátort pusztá kézzel.**

- Az akkumulátor-folyadék vakságot okozhat, ha szembe kerül.



Ne dörzsölje a szemét. Azonnal mossa ki és vegye fel a kapcsolatot egy orvossal.

- Az akkumulátor-folyadék gyulladást vagy más sérülést okozhat, ha a bőrre vagy a ruhára kerül.

Mossa le bő vízzel és vegye fel a kapcsolatot egy orvossal.

## Rendeltetésszerű használat

- Hetente legalább három alkalommal válassza a nedves borotvahabos borotválkozást: érezni fogja a különbséget! A Panasonic nedves/száraz borotvához való hozzászokás kis időt igényel: bőre és arcszőrzete kb. egy hónap alatt idomul hozzá bármilyen új borotválási módszerhez.
- Ne érintse a rendszer külső szitáját kemény tárgyakhoz. A vágókékek megsérülhetnek ezáltal, mivel nagyon vékonyak és könnyen deformálódnak.
- Ne szárítsa a fűgységet hajszárítóval vagy fűtőventilátorral. Ezzel hibás működést vagy az alkatrészek deformációját okozhatja.
- Ne tegye ki a borotvát közvetlen napfény hatásának úgy, hogy a borotvaszita-keret le van választva. Ezzel tönkretetheti a vízálló gumit, és csökkenhet a vízállóság, amely hibás működést okozhat.
- A borotvát használat után alacsony páratartalmú helyen tárolja. Ellenkező esetben hibás működést okozhat a lecsapódás vagy rozsdásodás.
- Hagyja behelyezve mindkét belső vágókést. Ha csak az egyik belső vágókés van behelyezve, a borotva meghibásodhat.
- Ha vízzel tisztítja a borotvát, ne használjon sós vagy forró vizet. Ne áztassa túl sokáig a borotvát a vízben.

## Az alkatrészek azonosítása

### A Főkészülék

- ① A rendszer külső szitája
- ② Borotvaszita-keret
- ③ A borotvaszita-keret kioldógombjai
- ④ Tisztító zár
- ⑤ Ujjtámasz
- ⑥ Üzemkapcsoló  
A borotva be- és kikapcsolásához továbbá az üzemkapcsoló zárolásához és feloldásához.
- ⑦ Lezárókapcsoló lámpa (  )
- ⑧ Töltöttségi szintet jelző lámpa (  )
- ⑨ A készülék csatlakozójzata
- ⑩ Belső vágókések
- ⑪ Nyírőfej
- ⑫ A nyírőfej fogórésze
- ⑬ Külső szita rész
- ⑭ A rendszer külső szitájának kioldógombjai
- ⑮ Vízcsatlakozó

### B Hálózati adapter (RE7-87)

- ⑯ Adapter
- ⑰ Csatlakozódugó
- ⑱ Kábel
- ⑲ A készülék csatlakozója

### C Töltőállomás (RC9-86)

- ⑳ Töltőcsatlakozó
- ㉑ Tartófoglat

Tartozékok

### D Védőburkolat

### E Tisztítókefe

### F Olaj

### G Használati utasítás

### H Jótállási jegy

## Használat előtt

### ► Védőburkolat használata

A borotvát függőlegesen tarthatja. A borotva szállításánál használhatja a védőburkolatot a külső szita védelme érdekében.

- A borotva szállításánál ügyeljen rá, hogy a védőburkolat csatlakoztatása előtt tisztítsa meg a szőrszálaktól.



### ► A védőburkolat csatlakoztatása

Csatlakoztassa a védőburkolatot az ábrán látható módon.

- A kitéremkedéssel (a) előre csatlakoztassa biztosan, kattanásig a védőburkolatot a borotvához a borotvafejhez igazítva.

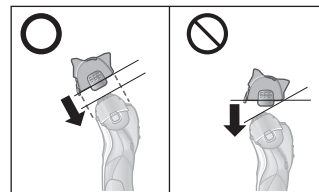
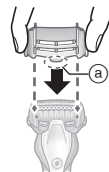

### ► A védőburkolat eltávolítása

Mindkét oldalon lenyomva távolítsa el a védőburkolatot.



## A borotva feltöltése

- Kapcsolja ki a borotvát.
- Úgy csatlakoztassa a védőburkolatot, hogy ne karcolja meg a rendszer külső szitáját.
- Törölje le a vízcseppeket a készülék csatlakozóaljzatáról és a töltőállomásról.

### 1 Csatlakoztassa az adapter vezeték csatlakozóját [E19] a borotvába.

### 2 Csatlakoztassa az adaptert [E16] egy hálózati aljzatba.

- A töltés kb. 1 óra múlva befejeződik. A töltési idő eltérhet az akkumulátor kapacitásától függően.

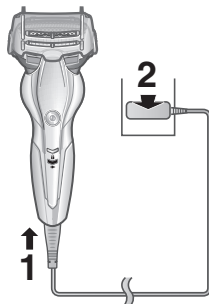

### 3 A töltés befejezése után húzza ki az adaptert az aljzataból.

- Az akkumulátor teljesítményét nem befolyásolja, ha 1 óránál tovább végzi a töltést.

#### Megjegyzés

Nem működtetheti a borotvát töltés közben.

Töltés közben



A töltöttségi szintet jelző lámpa (→) pirosan világít.

A töltés befejezése után közvetlenül



A töltöttségi szintet jelző lámpa (→) kialszik.

Nem megfelelő töltés



A töltöttségi szintet jelző lámpa (→) másodpercenként kettőt villan.

- A töltés befejeződése után, az üzempkapcsoló BE kapcsolásával, miközben a borotva csatlakoztatva van, a töltöttségi szintet jelző lámpa (→) világítani kezd, majd 5 másodperc múlva kikapcsol. Ez jelzi, hogy a borotva teljesen fel van töltve.
- Ha a borotvát először tölti, vagy ha több mint 6 hónapon keresztül nem használta, a töltési idő eltérhet, illetve a töltöttségi szintet jelző lámpa (→) nem világít néhány percig. A csatlakoztatás után egy idő múlva kigyullad.
- Ajánlott környezeti hőmérséklet töltéskor: 10 °C – 35 °C. A töltés hosszabb időt vehet igénybe, vagy az akkumulátor nem tölt fel megfelelően különösen magas vagy alacsony hőmérséklet esetén. A töltöttségi szintet jelző lámpa (→) másodpercenként kettőt villog, ha a töltés során probléma lépett fel. A borotvát az ajánlott környezeti hőmérséklettartományban töltsse fel.
- A borotva körülbelül 2 hétig használható teljes töltöttség esetén. (Naponta egy 3 perces száraz borotválkozást alapul véve) A használati napok száma a következő feltételektől függően eltérhet.
  - Szakállerősség
  - A bőrre gyakorolt nyomás
  - Környezeti hőmérséklet
  - Nedves borotválkozás használata
- Ha zajt hall a rádióból vagy más forrásból a borotva használata közben, akkor máshol használja a borotvát.

## Töltés a töltőállomással

1. Dugja be a készülék csatlakozóját a töltőállomásba.
2. Helyezze a borotvát a töltőállomásra.
3. Csatlakoztassa az adaptert egy hálózati aljzatba.

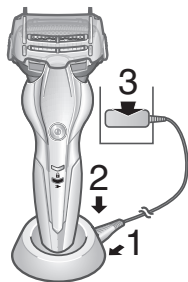

## A borotva használata

### 1 Nyomja meg a gombot, és kezdjen el borotválkozni.

- Nem lehet bekapcsolni, ha a lezárókapcsoló lámpa () villog, mert az üzempkapcsoló le van zárva. Tartsa lenyomva az üzempkapcsolót több mint 2 másodpercig a feloldáshoz. (Lásd 281 és 282 oldal.)



## Tippek a hatékonyabb borotválkozáshoz

A rendszer teljes külső szitáját nyomja merőlegesen a bőrre, majd a szakáll növéseivel ellentétes irányban lassan húzza végig a bőrt a borotvát.

- Az áll alatt és a nyak elülső részén könnyebb a borotválkozás, ha a bőrt megfeszíti, így ugyanis a szőrszálak felfelé állnak.
- A rendszer külső szitája épségének megőrzése érdekében a szita teljes felületét használja.

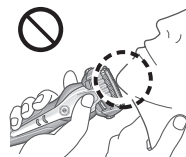
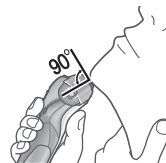

A borotvát tollszárfogással is tarthatja.



### 2 Ha végzett, nyomja meg a gombot.

Amikor az akkumulátor töltése alacsony a borotva működése közben a töltöttségi szintet jelző lámpa () másodpercenként villan.

- A töltöttségi szintet jelző lámpa () villogása után még 2 – 3 alkalommal megborotválkozhat (a használat módjától függően.)





### ► A nyírófej használata

Csúsztassa fel a nyírófej fogórészét! Merőleges irányban helyezze a bőrre, és mozgassa fel-le az oldalszakáll nyírásához!

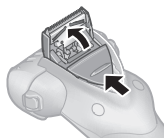

### ► Tippek a hatékonyabb használathoz

Helyezze merőlegesen a bőrre a nyírófej szélét, majd húzza lefelé a borotvát.

Oldalszakáll nyírása

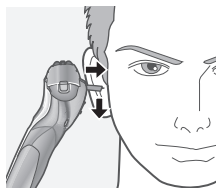

Hosszabb szakáll előzetes nyírása

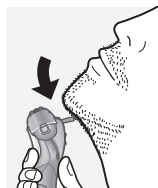

### ► Megjegyzések

- Működésbe lép a borotválásérzékelő, amely a szakáll sűrűségétől függően automatikusan szabályozza a készülék teljesítményét. A borotva a sűrű szakállat nagyobb teljesítménnyel, a ritkásabb szakállat alacsonyabb teljesítménnyel nyírja a bőr kímélése érdekében.
- Tisztítás előtt ellenőrizze, hogy a tisztító zár zárt állásban legyen.
- Nedves borotválkozás után, mossa meg a főkészüléket vízzel, és olajozza meg a rendszer külső szitáját.
- A szakáll sűrűségétől vagy a borotvafejben lévő levágott szakáll mennyiségétől függően előfordulhat, hogy a borotválásérzékelő nem kapcsol be, és a hajtómotor hangja nem változik. Ez nem rendellenes működést.

- Előfordulhat, hogy a készülék nem működik 5 °C-nál alacsonyabb környezeti hőmérséklet esetén.
- Lehetséges, hogy a borotvazselé mennyiségétől és fajtájától függően a borotválásérzékelő nem működik, de ez normális.
- A hibás működés elkerülése érdekében borotválkozás közben helyezze az ujjait az ujjtámaszra.



## A lezárókapcsoló lámpa működése és kijelzése

### ► Az üzempcsoló lezárása

1. Nyomja meg egyszer a  gombot, majd engedje el.

- A borotva működni kezd.





2. Legalább 2 másodpercig tartsa lenyomva a  gombot.
- A lezárókapcsoló lámpa  5 másodpercre bekapcsol, majd kialszik.
  - A borotva leáll.



3. Engedje el a  gombot.



## ▶ Az üzempapcsoló feloldása

1. Legalább 2 másodpercig tartsa lenyomva a  gombot.
  - A lezárókapcsoló lámpa (  ) kialszik.
2. Mikor a borotva működni kezd, engedje el a  gombot.



- Az üzempapcsolót nem lehet feloldani, ha a borotva a töltőállomásba van állítva és a töltőállomás be van kapcsolva.
- Az üzempapcsoló le van zárva, ha a lezárókapcsoló lámpa (  ) 5 másodpercig villog és a borotva nem működik akkor sem, ha az üzempapcsolót megnyomják.

## A borotva tisztítása

Javasoljuk, hogy minden használatot követően tisztítsa meg a borotvát.

1. Kapcsolja ki a borotvát, és húzza ki a hálózati adaptert.
2. Kenje be folyékony szappannal és vízzel a rendszer külső szitáját (  ).
  - Zárja a tisztító zárat.
3. Kapcsolja be a borotvát.



Az aktuális szennyezettségi szinttől függően a borotvát kétféle módon tisztíthatja meg.

### Az enyhe szennyeződések eltávolításához

4. Csúsztassa el kattanasig a tisztító zárat (  ).



5. A külső szita részt (  ) folyóvízzel tisztítsa meg.

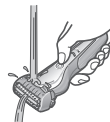

6. Kapcsolja ki a borotvát.
  - Vízzel öblítse le, a víz eltávolításához többször is rázza meg felfelé és lefelé.

### A makacs szennyeződések eltávolításához

4. 10 – 20 mp múlva kapcsolja ki a borotvát.
5. Távolítsa el a külső szita részt (  ), és kapcsolja be a borotvát.

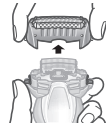

6. A borotvát és a külső szita részt (  ) folyó vízben tisztítsa meg.

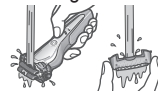

- Vízzel öblítse le, a víz eltávolításához többször is rázza meg felfelé és lefelé.

7. Száraz ruhával törölje le a vízcseppeket!
8. Teljesen szárítsa meg a külső szitarészt, borotvát és a nyírófejet [A11].
- Hagyja a borotvát egy fénytől védett helyen megszáradni; ügyeljen rá, hogy a készüléket ne érje közvetlen napfény, majd olajozza meg.



9. A borotva zsírozása.

A zsírozás biztosítja a vágókés akadálymentes mozgását, és kényelmessé teszi a borotválkozást.

1. Cseppentsen egy-egy csepp olajat a rendszer külső szitájára!
2. Emelje fel a nyírófejet, és cseppentsen rá egy csepp olajat!
3. Kb. öt másodpercre kapcsolja be a borotvát!
4. Kapcsolja ki a borotvát, és puha ruhával törölje le a rendszer külső szitájáról a felesleges olajat!

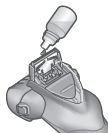

#### ► Megjegyzések

- A törléshez a normál kézmosó szappanon kívül más fürdőszobai vagy konyhai tisztítószerrel nem szabad használni. Ez hibás működéshez vezethet.
- A készüléket ne tisztítsa higítóval, benzinnel, alkohollal vagy hasonló anyagokkal. Ez a készülék meghibásodását, repedések megjelenését, illetve az alkatrészek elszíneződését okozhatja. A borotvát enyhén szappanos vízzel törölje le.

- A víz leengedése közben ügyeljen rá, hogy a főkészülék ne ütdődjön hozzá sem a mosogatóhoz, sem pedig más tárgyhoz. Ellenkező esetben a készülék meghibásodhat.

## Tisztítás a kefével

Távolítsa el a külső szitarészt és a belső vágókéseket. (Lásd 284. oldal.)

### ► Tisztítás hosszú kefével

Tisztítsa meg a külső szitarészt [A13], a rendszer külső szitáját [A1], a borotva készülékházát [A] és a nyírófejet [A11] a hosszú kefe segítségével.



### ► Tisztítás rövid kefével

- Tisztítsa meg a belső vágókéseket [A10] a rövid kefével úgy, hogy az ábrán látható irányba mozgatja.
- Ne mozgassa a rövid kefé a vágókésekre merőlegesen, ellenkező esetben kárt tehet a belső vágókésekben, és eltompíthatja az élüket.



## A készülék külső szitájának és belső vágókéseinek cseréje

a rendszer külső szitája	évente egyszer
belső vágókések	kétévente egyszer

### ► A külső szita rész eltávolítása

Nyomja meg a borotvaszita-keret kioldógombjait [A③], és emelje felfele a külső szita részt [A⑬].



### ► A külső szita rész csatlakoztatása

Miután a vízcsatlakozó felületet előre forgatta, rögzítse stabilan a külső szita részt [A⑬] a borotvához, ügyeljen rá, hogy a helyére kattanjon.

### ► A készülék külső szitájának cseréje

1. Nyomja meg a rendszer külső szitájának kioldógombjait [A⑭], és húzza le a rendszer külső szitáját [A①].
2. Igazítsa a rendszer külső szitájának jelzését (Δ) a vízcsatlakozó felületéhez, és rögzítse stabilan.
  - Ne nyomja meg túlzott erővel a rendszer külső szitájának kioldógombjait. A rendszer külső szitája meghajolhat ezáltal, megakadályozva a borotvaszita-keret tökéletes illesztését.

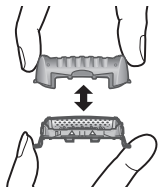

### ► A belső vágókések cseréje

1. Egyenként vegye ki a belső vágókéseket [A⑩].
2. Egyenként tegye be a belső vágókéseket.



### ► Megjegyzés

A borotvaszita-keretet ne dobja el.

## GYIK

Kérdés	Válasz
Tönkre megy-e az akkumulátor, ha hosszabb ideig nem használják?	► Az akkumulátor tönkremegy, ha több, mint 6 hónapig nem használják, így legalább 6 havonként hajtson végre egy teljes feltöltést.
Feltölthetem a borotvát minden egyes használat után?	► Az akkumulátor lítium-ionos, így a minden egyes használat utáni töltés nincs befolyással az akkumulátor élettartamára.
Miért kell használat után kihúzni az adaptert?	► Az akkumulátor teljesítményét nem befolyásolja, ha 1 óránál tovább végzi a töltést, azonban biztonsági és energiatakarékosági okokból válassza le az adaptert.
Mi az alapanyaga az ajánlott olajnak?	► Az olaj alapanyaga folyékony paraffin.

## Hibaelhárítás

Hajtsa végre a következő műveleteket.

Ha a problémákat továbbra sem sikerült elhárítani, akkor a javításért vegye fel a kapcsolatot azzal az üzlettel, ahol vásárolta a készüléket vagy egy hivatalos Panasonic márkaszerviz-központtal.

Probléma	Művelet
Az üzemkapcsoló nem kapcsolódik BE állásba.	▶ Oldja fel a lezárókapcsolót. (Lásd 282. oldal.)
A borotválásérzékelő nem reagál.	▶ A szakáll sűrűségétől vagy a borotvafejben lévő levágott szakáll mennyiségétől függően előfordulhat, hogy a borotválásérzékelő nem kapcsol be, és a hajtómotor hangja nem változik. Ez nem rendellenes működést.
	▶ Lehetséges, hogy a borotvazselé mennyiségétől és fajtájától függően a borotválásérzékelő nem működik, de ez normális.
	▶ A borotválkozást érzékelő szenzor nem működik, ha az akkumulátor lemerülőben van. Ebben az esetben, tegye töltőre a borotvát.
	▶ Olajozza meg. (Lásd 283. oldal.)
	▶ Lehetséges, hogy a borotválásérzékelő nem kapcsol be, ha nincs elegendő olaj a vágóképeken.

Probléma	Művelet
A borotválásérzékelő akkor is reagál, ha a borotva nem ér a bőrhöz.	▶ Tisztítsa meg a borotvát a levágott szőrszálaktól. Ha a borotva nagyon szennyezett, vegye le a szita-keretet és mossa át vízzel. (Lásd 282. oldal.)
	▶ Cserélje a rendszer külső szitáját és/vagy a belső vágóképeket. A rendszer külső szitája és a belső élettartamuk végét: A rendszer külső szitája: Nagyjából 1 év Belső vágóképek: Nagyjából 2 év
A borotva nem tölthető.	▶ Ajánlott töltési hőmérséklet töltéskor 10 °C – 35 °C. Ha nem az ajánlott hőmérsékleten végzi a töltést, a művelet hosszabb időt vehet igénybe, vagy az akkumulátor nem töltődik.
A működési idő még töltés után is rövidebb.	▶ Olajozza meg.
	▶ Ha a töltések után rövidül az üzemidő, akkor az akkumulátor hamarosan eléri hasznos élettartama végét.

Probléma	Művelet
A borotva még töltést követően sem működik.	<ul style="list-style-type: none"> <li>▶ Használja a készüléket megközelítőleg 5 °C vagy annál magasabb környezeti hőmérsékleten.</li> <li>▶ Az akkumulátor elérte élettartama végét.</li> <li>▶ Ha a hálózati adapter csatlakoztatva van, a borotva nem működik.</li> <li>▶ Használat előtt hagyja elegendő ideig töltődni a borotvát, és húzza ki belőle a hálózati adaptert.</li> </ul>
A hajtómotor hangja borotválkozás közben megváltozik.	<ul style="list-style-type: none"> <li>▶ A borotválásérzékelő működik. A hang a szakáll sűrűségétől függően változik.</li> </ul>
A készülék hangosan működik.	<ul style="list-style-type: none"> <li>▶ Olajozza meg. Ha a vágókészen nincs elég olaj, előfordulhat, hogy a vágókések nem mozognak simán, és emiatt a készüléknek nagyobb teljesítménnyel kell működnie.</li> <li>▶ A borotva magas hangot ad ki a lineáris motorhajtás miatt. Ez nem jelent meghibásodást.</li> <li>▶ Ellenőrizze, hogy a vágókések megfelelően csatlakoznak-e.</li> <li>▶ Tisztítsa meg a rendszer külső szitáját az ecsettel.</li> </ul>
A kellemetlen szag erősödik.	<ul style="list-style-type: none"> <li>▶ Ez a helyzet javítható, ha a borotvát minden borotválkozás után megtisztítja.</li> </ul>

Probléma	Művelet
A borotvát nem lehet megfelelően tisztítani, még akkor sem, miután víz folyik ki a vízcsatlakozóból.	<ul style="list-style-type: none"> <li>▶ Ha a borotva nagyon szennyezett, először a tisztítókefével távolítsa el a levágott szőrszálakat.</li> <li>▶ Vagy vegye le a szita-keretet és mossa át vízzel. (Lásd 282. oldal.)</li> </ul>
A levágott szőrszálak mindenfelé repkednek.	<ul style="list-style-type: none"> <li>▶ Ez a helyzet javítható, ha a borotvát minden borotválkozás után megtisztítja.</li> <li>▶ Tisztítsa meg a belső vágókéseket az ecsettel, ha szakálldarabok tapadtak a belső vágókésekhez.</li> <li>▶ Győződjön meg róla, hogy a tisztító zár szorosan zárva van-e.</li> </ul>
A rendszer külső szitája átforrósodik.	<ul style="list-style-type: none"> <li>▶ Olajozza meg.</li> <li>▶ Ha a rendszer külső szitája deformálódott vagy károsodott, cserélje ki a szitát. (Lásd 284. oldal.)</li> </ul>

Probléma	Művelet
A borotva nem vág olyan simára, mint előzőleg.	▶ Olajozza meg.
	▶ Ez a helyzet javítható, ha a borotvát minden borotválkozás után megtisztítja.
	Cserélje a rendszer külső szitáját és/vagy a belső vágókéceket. A rendszer külső szitája és a belső vágókécek elérték várható élettartamuk végét: A rendszer külső szitája: Nagyjából 1 év Belső vágókécek: Nagyjából 2 év

## Szerviz

### Elérhetőségek

Kérjük, látogassa meg a Panasonic weboldalt (<http://www.panasonic.hu>), vagy lépjen kapcsolatba egy hivatalos szervizközponttal (a címet a szervizlistán találja), amennyiben a borotva vagy a tápkábel megsérült.

### Cserealkatrészek

A cserealkatrészek a forgalmazótól vagy a szervizközpontban vásárolhatók meg.

Az ES-ST3N cserealkatrészei	A készülék külső szitájának és belső vágókéceinek cseréje	WES9013
	A rendszer külső szitája	WES9087
	Belső vágókécek	WES9068

### Akkumulátor-élettartam

Az akkumulátor élettartama 3 év. A borotvában található akkumulátor cseréje nem a fogyasztó feladata. Az akkumulátor csak márkaszervizben cserélhető ki.

## Környezetvédelem és újrahasznosítás

A borotvában lítium-ion akkumulátor található.  
Az akkumulátort feltétlenül valamelyik hivatalosan kijelölt helyen ártalmatlanítsa, ha van ilyen az országban!

**Tájékoztató felhasználók számára az elhasznált eszközök, szárazelemek és akkumulátorok begyűjtéséről és ártalmatlanításáról**  
Csak az Európai Unió és olyan országok részére, amelyek begyűjtő rendszerekkel rendelkeznek



A termékeken, a csomagoláson és/vagy a kísérő dokumentumokon szereplő szimbólumok azt jelentik, hogy az elhasznált elektromos és elektronikus termékeket, szárazelemeket és akkumulátorokat tilos az általános háztartási hulladékkal keverni.

Az elhasznált eszközök, szárazelemek és akkumulátorok megfelelő kezelése, hasznosítása és újrafelhasználása céljából, kérjük, hogy a helyi törvényeknek, megfelelően juttassa el azokat a kijelölt gyűjtőhelyekre.

E termékek, szárazelemek és akkumulátorok előírás szerű ártalmatlanításával Ön hozzájárul az értékes erőforrások megővéséhez, és megakadályozza az emberi egészség és a környezet károsodását. Amennyiben a begyűjtéssel és újrafelhasználással kapcsolatban további kérdése lenne, kérjük, érdeklődjön a helyi önkormányzatnál. E hulladékok szabálytalan elhelyezését a nemzeti jogszabályok büntethetik.



**Megjegyzés a szárazelem- és akkumulátor-szimbólummal kapcsolatban (alsó szimbólumpélda)**

Ezek a szimbólumok kémiai szimbólummal együtt alkalmazhatók. Ebben az esetben teljesíti az EU irányelvnek vegyi anyagra vonatkozó követelményét.

## A beépített akkumulátor ártalmatlanítása

**A borotva ártalmatlanítása előtt távolítsa el a beépített tölthető akkumulátort!**

Az akkumulátort a hivatalosan kijelölt helyen ártalmatlanítsa, ha van ilyen.

Ezt az ábrát kizárólag a borotva hulladékba helyezésekor használja, javításhoz tilos felhasználni. Ha saját kezűleg szereli szét a borotvát, akkor a készülék vízállósága megszűnik, ami meghibásodáshoz vezethet.

- Vegye le a borotvát a töltőállványról.
- Nyomja meg a főkapcsolót a bekapcsoláshoz, és hagyja bekapcsolva, amíg az akkumulátor teljesen lemerül.
- Hajtsa végezte az ① – ⑥. lépéseket, majd emelje fel és vegye le az akkumulátort.
- Ügyeljen arra, hogy ne zárja rövidre az eltávolított akkumulátor pozitív és negatív termináljait, és szigetelje a terminálokat szigetelőszalag használatával.

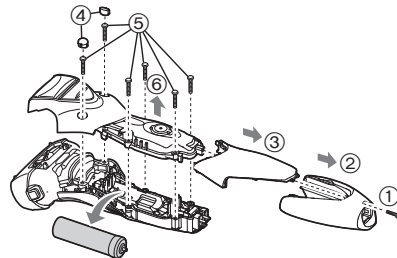



## Műszaki adatok

Áramellátás	Lásd a hálózati adapteren levő adattáblát. (Automatikus feszültségátalakítás)
Motorfeszültség	3,6 V===
Töltési idő	Nagyjából 1 óra
Levegőben terjedő akusztikai zaj	borotva üzemmódban: 61 (dB (A) 1 pW teljesítménynél) nyíró üzemmódban: 65 (dB (A) 1 pW teljesítménynél)

Ezt a készüléket kizárólag háztartási használatra tervezték.

### Műszaki adatok:

Minőségtanúsítás

Motorfeszültség: 3,6 V DC egyenfeszültség

Töltési idő: 1 óra

Ezt a készüléket kizárólag háztartási használatra tervezték.

Tápellátás: beépített akkumulátor

Tápfeszültség: 3,6 V egyenfeszültség

Méreték (szélesség x magasság x mélység):

6,5 cm × 15,5 cm × 5 cm

Tömeg: 145 g

Hálózati tápegység és akkumulátor töltő adatai:

Típus: RE7-87

Hálózati feszültség: 100 – 240 V AC, 50 – 60 Hz

(Automatikus feszültségátalakítás)

Áramfelvétel: 180 mA

Kimenő feszültség: 4,8 V egyenfeszültség

Terhelhetőség: 1,25 A

Érintésvédelmi osztály: II.

Méreték (szélesség x magasság x mélység):

4,8 cm × 2,4 cm × 10,2 cm

Tömeg: 130 g

Megjegyzés: A műszaki adatok változtatásának jogát fenntartjuk.

A tömeg és méret adatok megközelítő értékek.

GB

D

F

I

NL

E

DK

P

N

S

FIN

PL

CZ

SK

H

RO

TR



# Panasonic

Instrucțiuni de utilizare

Aparat de ras reîncarcabil (pentru uz casnic)

Nr. Model ES-ST3N

## Cuprins

<b>Măsuri de siguranță .....</b>	<b>294</b>	<b>Curățarea aparatului de ras .....</b>	<b>302</b>
<b>Domeniul de utilizare .....</b>	<b>297</b>	<b>Întrebări frecvente .....</b>	<b>304</b>
<b>Identificarea părților componente.....</b>	<b>298</b>	<b>Depanare .....</b>	<b>305</b>
<b>Înainte de utilizare .....</b>	<b>298</b>	<b>Service.....</b>	<b>307</b>
<b>Încărcarea aparatului de ras.....</b>	<b>299</b>	<b>Pentru protecția mediului și reciclarea materialelor .....</b>	<b>308</b>
<b>Utilizarea aparatului de ras.....</b>	<b>300</b>	<b>Specificații.....</b>	<b>309</b>
<b>Operarea și afișarea blocării întrerupătorului.....</b>	<b>301</b>		

Vă mulțumim că ați achiziționat acest produs Panasonic.

Înainte de a utiliza acest dispozitiv, vă rugăm să citiți toate aceste instrucțiuni și să le păstrați pentru referințe ulterioare.

## **Avertisment**

- Acest dispozitiv poate fi utilizat de copiii în vârstă de cel puțin 8 ani și de persoanele cu capacități fizice, senzoriale sau mintale reduse sau lipsite de experiență și cunoștințe, dacă sunt supravegheați și au fost instruiți referitor la modul de utilizare a dispozitivului în condiții de siguranță și înțeleg riscurile implicate. Copiii nu trebuie lăsați să se joace cu acest dispozitiv. Curățarea și întreținerea nu trebuie făcute de copii nesupravegheați.
- Cablul de alimentare nu poate fi înlocuit. În cazul în care cablul este deteriorat, adaptorul de c.a. trebuie să fie casat.

- Acest aparat de ras pentru bărbierit umed/uscat poate fi folosit pentru bărbierit umed cu loțiune de ras sau pentru bărbierit uscat. Puteți folosi acest aparat de ras etanș la duș și îl puteți curăța cu apă. Simbolul de mai jos înseamnă că se poate folosi în baie sau la duș.



- Nu utilizați în niciun scop decât adaptorul de c.a. furnizat și suportul pentru încărcare.  
De asemenea, nu utilizați alte produse cu adaptorul de c.a. și suportul pentru încărcare. (Consultați pagina 298.)
- Simbolul următor indică faptul că o unitate de alimentare detașabilă specifică este necesară pentru conectarea aparatului electric la rețeaua de alimentare. Referința tipului unității de alimentare este marcată lângă simbol.



## Măsuri de siguranță

Pentru a reduce riscul de rănire, deces, electrocutare, incendiu și pagube aduse proprietății, trebuie respectate întotdeauna următoarele măsuri de siguranță.

### Explicarea simbolurilor

Următoarele simboluri sunt utilizate pentru a clasifica și descrie nivelul de risc, rănire și pagube aduse proprietății, care pot avea loc atunci când semnificația acestora nu este luată în considerare și are loc o utilizare necorespunzătoare.



## PERICOL

Indică un risc potențial care va cauza rănirea gravă sau moartea.



## AVERTISMENT

Indică un risc potențial care poate cauza rănirea gravă sau moartea.



## ATENȚIE

Indică un pericol care poate cauza o pagubă minoră sau pagube materiale.

Următoarele simboluri sunt utilizate pentru a clasifica și descrie tipul instrucțiunilor care trebuie respectate.



Acest simbol este utilizat pentru a alerta utilizatorii asupra unei proceduri specifice de utilizare care nu trebuie efectuată.



Acest simbol este utilizat pentru a alerta utilizatorii asupra unei proceduri specifice de utilizare care trebuie efectuată, astfel încât dispozitivul să poată fi utilizat în siguranță.



## AVERTISMENT

### ► Acest produs

Acest aparat de ras are un acumulator încorporat. **Nu-l aruncați în foc, nu-l expuneți la căldură, nu-l încărcăți, utilizați sau lăsați într-un mediu cu temperatură ridicată.**  
- În caz contrar, există risc de supraîncălzire, aprindere sau explozie.



### ► Nu efectuați modificări sau reparații.

- În caz contrar, există risc de incendiu, electrocutare sau rănire.  
Contactați un centru de service autorizat pentru reparații (schimbarea acumulatorului etc.).



### ► Nu dezasamblați produsul decât atunci când doriți să-l aruncați.

- În caz contrar, există risc de incendiu, electrocutare sau rănire.



### ► În caz de anomalie sau defecțiune

**Opriti imediat utilizarea și scoateți adaptorul dacă apar anomalii sau defecțiuni.**

- Nerespectarea acestei instrucțiuni poate provoca incendiu, electrocutare sau rănire.

#### <Anomalii sau defecțiuni>

• Unitatea principală, suportul pentru încărcare, adaptorul sau cablul sunt deformat sau anormal de fierbinți.

• Unitatea principală, suportul pentru încărcare, adaptorul sau cablul miros a ars.

• Se aude un sunet ciudat în timpul încărcării sau utilizării unității principale, suportului pentru încărcare, adaptorului sau cablului.

- Solicitați imediat verificarea sau repararea la un centru de service autorizat.





# AVERTISMENT

## ► Sursa de alimentare



Nu conectați sau deconectați adaptorul la/de la o priză dacă aveți mâna udă.

- În caz contrar, există risc de electrocutare sau rănire.

Nu introduceți adaptorul de c.a. și suportul pentru încărcare în apă și nu le spălați cu apă.

Nu așezați adaptorul de c.a. și suportul pentru încărcare pe sau lângă chiuveta sau cada plină cu apă.



Nu utilizați niciodată aparatul în cazul în care adaptorul de c.a. este avariat sau dacă ștecărul de alimentare are joc în priză.

Nu deteriorați, modificați, îndoiiți forțat, trageți sau răsuciți cablul. De asemenea, nu ciupiți și nu așezați obiecte grele deasupra cablului.

- În caz contrar, există risc de electrocutare sau incendiu din cauza unui scurtcircuit.

**A nu se utiliza astfel încât să fie depășite valorile nominale ale prizei sau ale cablurilor.**



- Depășirea valorilor nominale prin conectarea prea multor ștecăre la o singură priză poate provoca incendiu din cauza supraîncălzirii.

**Asigurați-vă întotdeauna că aparatul este conectat la o sursă de alimentare cu electricitate care să fie compatibilă cu tensiunea nominală menționată pe adaptorul de c.a. Introduceți complet adaptorul.**



- Nerespectarea acestei instrucțiuni poate cauza incendiu sau electrocutare.



**Deconectați adaptorul de c.a. atunci când curățați cu apă aparatul de ras.**

- Nerespectarea acestei instrucțiuni poate cauza electrocutare sau rănire.



**Curățați regulat ștecărul de alimentare, fișa adaptorului și suportul pentru încărcare pentru a preveni acumularea prafului.**

- Nerespectarea acestei instrucțiuni poate provoca incendiu din cauza problemelor de izolare provocate de umiditate.

## ► Prevenirea accidentelor



**A nu se lăsa în locuri accesibile copiilor sau sugarilor. Nu îi lăsați să folosească produsul.**

- Introducerea părților sau accesoriilor în gură poate provoca accidente sau leziuni.



**Dacă este ingerat ulei în mod accidental, nu induceți vărsături, beți o cantitate mare de apă și contactați un medic. Dacă uleiul intră în contact cu ochii, spălați imediat bine sub jet de apă și contactați un medic.**

- Nerespectarea acestor instrucțiuni poate duce la leziuni fizice.



# ATENȚIE

## ► Protejarea pielii

Nu folosiți o presiune prea mare pentru a aplica folia exterioară a sistemului pe buză sau în altă zonă a feței.



Nu aplicați folia exterioară a sistemului direct pe pete sau pe pielea rănită.

Nu atingeți secțiunea lamei (secțiunea metalică) corespunzătoare lamei interioare.

- În caz contrar, pielea sau mâna pot suferi leziuni.

## **ATENȚIE**

Nu exercitați o presiune prea mare asupra foliei exterioare a sistemului. De asemenea, în timpul utilizării, nu atingeți folia exterioară a sistemului cu degetele sau unghiile.

 Nu utilizați acest produs pentru părul de pe cap sau pentru orice altă parte a corpului.

- Procedând astfel, există riscul de rănire a pielii sau poate fi scurtată durata de viață a foliei exterioare a sistemului.

 Înainte de utilizare, verificați ca folia exterioară a sistemului să nu prezinte fisuri sau deformări.

- Nerespectarea acestei instrucțiuni poate cauza leziuni ale pielii.

În timpul deplasării sau depozitării, asigurați-vă că ați așezat suportul de transport pe aparatul de ras.

 - Nerespectarea acestei instrucțiuni poate cauza rănirea pielii sau poate fi scurtată durata de viață a foliei exterioare a sistemului.

### ► Rețineți următoarele precauții

Nu înfășurați cablul în jurul adaptorului atunci când îl depozitați.

 - În caz contrar, există riscul ca firul din cablu să se rupă din cauza solicitării și să fie provocat un incendiu din cauza unui scurtcircuit.

Nu lăsați obiecte metalice sau murdărie să adere la ștecărul de alimentare, la fișa adaptorului sau la fișa de încărcare.

 - În caz contrar, există risc de electrocutare sau incendiu din cauza unui scurtcircuit.

 Nu scoateți adaptorul sau fișa adaptorului ținând de cablu.

- În caz contrar, există risc de electrocutare sau rănire.

 Nu împrumutați aparatul de ras în familie sau altor persoane.

- Acest lucru se poate solda cu o infecție sau o inflamație.

 Nu-l scăpați pe jos și nu-l loviți de alte obiecte.

- În caz contrar, există risc de rănire.

Deconectați adaptorul de la priză atunci când nu încărcați aparatul.

 - Nerespectarea acestei instrucțiuni poate provoca electrocutare sau incendiu din cauza scurgerilor de electricitate provocate de probleme de izolare.

## **Manipularea bateriei înlocuite în momentul eliminării acesteia**

## **PERICOL**

Acumulatorul este destinat exclusiv utilizării cu acest aparat. Nu utilizați acumulatorul cu alte produse. Nu încărcați acumulatorul după ce a fost scos din produs.

• Nu-l aruncați în foc și nu aplicați căldură.

• Nu loviți, demontați, modificați sau înțepați acumulatorul cu un cui.

• Nu lăsați bornele pozitivă și negativă ale acumulatorului să intre în contact una cu cealaltă prin intermediul unor obiecte metalice.

 • Nu depozitați acumulatorul împreună cu bijuterii metalice precum agrafe de păr.

• Nu utilizați și nu lăsați acumulatorul în locuri în care va fi expus la temperaturi ridicate, de exemplu, în lumina directă a soarelui sau în apropierea altor surse de căldură.

• Nu desfaceți niciodată tubul.

- În caz contrar, există risc de supraîncălzire, aprindere sau explozie.





## AVERTISMENT

**După scoaterea acumulatorului, nu-l lăsați la îndemâna copiilor sau a bebelușilor.**



- Acumulatorul va produce leziuni corpului dacă este înghițit accidental.

Dacă se întâmplă acest lucru, consultați imediat un medic.

**Dacă lichidul din acumulator se scurge, nu atingeți acumulatorul cu mâinile goale.**



- Lichidul din acumulator poate cauza orbire dacă intră în contact cu ochii.

Nu vă frecați ochii. Spălați imediat cu apă curată și consultați un medic.

- Lichidul acumulatorului poate cauza inflamații sau leziuni dacă intră în contact cu pielea sau hainele.

Spălați bine cu apă curată și consultați un medic.

## Domeniul de utilizare

- Bărbieriți-vă cu aparatul de ras cel puțin trei săptămâni și observați diferența. Aparatul dvs. de ras pentru bărbierit umed/uscat Panasonic necesită un timp pentru a vă obișnui cu el deoarece pielea și barba dvs. au nevoie de aproximativ o lună pentru a se adapta la noua metodă de bărbierit.
- Nu aduceți folia exterioară a sistemului în contact cu un obiect dur. În caz contrar, puteți deteriora lamele, deoarece acestea sunt foarte subțiri și se deformează ușor.
- Nu uscați unitatea principală folosind un uscător sau o aerotermă. În caz contrar, piesele componente pot suferi defecțiuni sau deformări.
- Nu lăsați aparatul de ras cu cadrul foliei detașat expus în lumina directă a soarelui.
- În caz contrar, cauciucul cu rol de impermeabilizare se poate deteriora, și astfel se poate pierde funcția de impermeabilitate, ceea ce poate provoca în final defectarea aparatului.
- După utilizare, păstrați aparatul de ras într-un loc cu umiditate scăzută. Nerespectarea acestei instrucțiuni poate provoca defecțiuni din cauza condensului sau ruginii.
- Păstrați ambele lame interioare inserate. Dacă este inserată o singură lamă interioară, aparatul de ras poate fi deteriorat.
- În cazul în care curățați aparatul de ras cu apă, nu folosiți apă sărată sau fierbinte. Nu țineți aparatul de ras în apă o perioadă lungă de timp.

## Identificarea părților componente

### A Corp principal

- 1 Folie exterioară a sistemului
- 2 Cadru folie
- 3 Butoane de eliberare a cadrului foliei
- 4 Lamelă de curățare
- 5 Suport pentru deget
- 6 Întrerupător de pornire  
Pentru a porni și opri aparatul de ras și pentru a bloca și debloca întrerupătorul de pornire.
- 7 Indicator luminos de blocare a întrerupătorului (🔒)
- 8 Indicator luminos stare încărcare (➡)
- 9 Conector aparat
- 10 Lame interioare
- 11 Dispozitiv de tuns
- 12 Mâner dispozitiv de tuns
- 13 Secțiunea foliei exterioare
- 14 Butoane de eliberare a foliei exterioare a sistemului
- 15 Alimentare cu apă

### B Adaptor de c.a. (RE7-87)

- 16 Adaptor
- 17 Ștecăr de alimentare
- 18 Cablu
- 19 Fișă adaptorului

### C Suport pentru încărcare (RC9-86)

- 20 Fișă de încărcare
- 21 Priză suport

### Accesorii

### D Suport de transport

### E Perie de curățare

### F Ulei

### G Instrucțiuni de utilizare

### H Card de garanție

## Înainte de utilizare

### ► Folosirea suportului de transport

Aparatul de ras poate fi păstrat în poziție verticală. La transportarea aparatului de ras, puteți folosi suportul de transport pentru a proteja folia exterioară.

- La transportarea aparatului de ras, asigurați-vă că ați îndepărtat orice urme de la bărbierit înainte de a atașa suportul de transport.



### ► Atașarea suportului de transport

Atașați suportul de transport așa cum se arată în imagine.

- Cu protuberanța (a) în partea din față, atașați bine suportul de transport la aparatul de ras aliniat la orientarea capului aparatului de ras până când se fixează cu un clic.

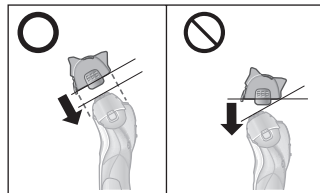
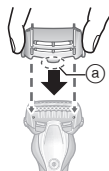

### ► Îndepărtarea suportului de transport

Îndepărtați suportul de transport apăsând în jos pe ambele părți laterale.



## Încărcarea aparatului de ras

- Opriți aparatul de ras.
- Atașați suportul de transport pentru a nu zgâria folia exterioară a sistemului.
- Ștergeți picăturile de apă de pe conectorul aparatului și suportul pentru încărcare.

**1** Introduceți ștecherul aparatului [E19] în aparatul de ras.

**2** Conectați adaptorul [E16] la o priză.

- Încărcarea este încheiată după aprox. 1 oră.  
Durata de încărcare poate fi diferită în funcție de capacitatea de încărcare.

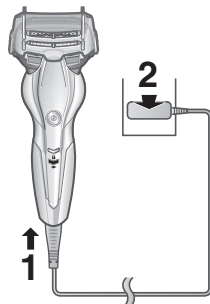

**3** Deconectați adaptorul după finalizarea încărcării.

- Încărcarea acumulatorului mai mult de 1 oră nu va afecta performanța acumulatorului.

### Notă

Nu puteți utiliza aparatul de ras în timpul încărcării.

În timpul încărcării



Indicatorul luminos al stării de încărcare (→) se aprinde roșu.

După ce încărcarea s-a terminat



Indicatorul luminos stare de încărcare (→) se stinge.

Încărcare Anormală



Indicatorul luminos al stării de încărcare (→) va lumina intermitent de două ori pe secundă.

- După ce încărcarea este completă, apăsarea întrerupătorului de pornire în timp ce aparatul de ras este conectat, va determina aprinderea indicatorului luminos stare încărcare (→) și stingerea lui după 5 secunde.  
Acesta arată că aparatul de ras este complet încărcat.
- La încărcarea aparatului de ras pentru prima dată sau atunci când nu a fost folosit mai mult de 6 luni, este posibil ca durata de încărcare să se modifice sau indicatorul luminos stare de încărcare (→) să nu se aprindă timp de câteva minute. Acesta se va aprinde în cele din urmă dacă este menținut conectat.
- Temperatura ambientă recomandată pentru încărcare este cuprinsă între 10 °C – 35 °C. Există posibilitatea ca durata de încărcare să crească sau ca acumulatorul să nu se încarce corespunzător la temperaturi foarte ridicate sau foarte scăzute.  
Indicatorul luminos stare de încărcare (→) va lumina intermitent de două ori pe secundă, atunci când este o problemă cu încărcarea.  
Încărcați aparatul de ras în intervalul recomandat pentru temperatura ambientă.

- La o încărcare completă, aparatul de ras poate fi utilizat aproximativ 2 săptămâni. (Estimare pe baza unui bărbierit uscat de 3 minute pe zi) Numărul zilelor de utilizare variază în funcție de următoarele condiții.
  - Desimea bărbii
  - Presiunea aplicată pe piele
  - Temperatura ambiantă
  - Utilizarea bărbieritului umed
- Dacă în timp ce utilizați aparatul de ras apar interferențe de la aparatul radio sau altă sursă, schimbați locul de utilizare a aparatului de ras.

### Încărcarea cu suportul pentru încărcare

1. Introduceți fișa adaptorului în suportul pentru încărcare.
2. Așezați aparatul de ras în suportul pentru încărcare.
3. Conectați adaptorul la o priză.

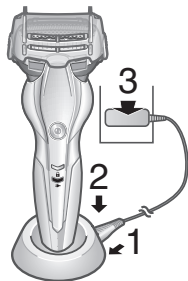

## Utilizarea aparatului de ras

### 1 Apăsați și începeți să vă bărbieriiți.

- Alimentarea nu poate fi pornită atunci când indicatorul luminos de blocare a întrerupătorului (  ) luminează intermitent, deoarece întrerupătorul de pornire este blocat. Pentru deblocare, țineți apăsat întrerupătorul de pornire mai mult de 2 secunde. (Consultați paginile 301 și 302.)



### Indicații pentru un bărbierit optim

Aplicați întreaga folie exterioară a sistemului perpendicular pe piele și bărbierii-vă lăsând aparatul de ras să alunece ușor pe piele, în sens invers creșterii firelor de păr.

- Firele de păr de sub barbă și din jurul gâtului pot fi bărbierite mai ușor dacă întindeți pielea astfel încât firele de păr dintre pliuri să fie expuse.

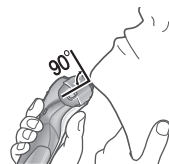

- Pentru a evita deteriorarea foliei exterioare a sistemului, nu vă bărbieriiți doar cu o parte a foliei.





Puteți ține aparatul de ras și ca pe un creion.



## 2 Apăsați după ce ați terminat.

Când capacitatea acumulatorului este scăzută

Indicatorul luminos al stării de încărcare (  ) va lumina intermitent o dată pe secundă atunci când aparatul de ras este în uz.

- Puteți să vă bărbieriiți de 2 sau de 3 ori după ce indicatorul luminos al stării de încărcare (  ) începe să lumineze intermitent (acest lucru va fi diferit în funcție de utilizare).



### ► Folosirea dispozitivului de tuns

Glisați mânerul dispozitivului de tuns în sus.

Poziționați în unghi drept față de piele și deplasați în jos pentru a tunde perciunii.

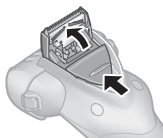

### ► Indicații pentru utilizare optimă

Așezați marginea dispozitivului de tuns perpendicular pe piele și mișcați-l în jos.

Tunderea perciunilor

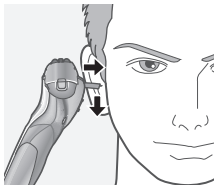

Tunderea prealabilă a bărbii lungi

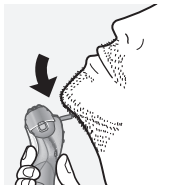

### ► Note

- “Senzorul de ras”, care reglează automat puterea în funcție de grosimea firului de păr, se activează. Aparatul va funcționa la putere maximă în zonele în care firele de păr sunt mai lungi și la putere redusă în zonele în care firele de păr sunt mai scurte, pentru a nu agresa pielea.
- Înainte de a vă bărbieri, verificați dacă lamela de curățare este închisă.
- După bărbieritul umed, spălați corpul principal cu apă și aplicați ulei pe folia exterioară a sistemului.
- În funcție de desimea bărbii sau de cantitatea de fire de barbă tăiate din interiorul capului aparatului de ras, este posibil ca senzorul de ras să nu reacționeze, iar sunetul produs de aparat să nu se modifice. Acest lucru nu indică o defecțiune.

- Este posibil ca aparatul să nu funcționeze dacă temperatura ambiantă este mai scăzută de aproximativ 5 °C.
- Este posibil ca senzorul de ras să nu reacționeze, în funcție de tipul și cantitatea gelului de ras. Acest lucru nu reprezintă o defecțiune.
- Pentru a evita funcționarea improprie, puneți-vă degetele pe suportul pentru deget în timp ce utilizați aparatul de ras.



## Operarea și afișarea blocării întrerupătorului

### ► Blocarea întrerupătorului de pornire

1. Apăsați o dată, apoi ridicați degetul.
  - Aparatul de ras pornește.
2. Țineți apăsat mai mult de 2 secunde.
  - Indicatorul luminos de blocare a întrerupătorului () se aprinde timp de 5 secunde, apoi se stinge.
  - Aparatul de ras se va opri.
3. Ridicați degetul de pe .



## ► Deblocarea întrerupătorului de pornire

1. Țineți apăsat  mai mult de 2 secunde.
  - Indicatorul luminos de blocare a întrerupătorului () se va stinge.
2. După ce aparatul de ras pornește, ridicați degetul de pe .



- Întrerupătorul de pornire nu poate fi deblocat când aparatul de ras este așezat în suportul pentru încărcare și suportul pentru încărcare este pornit.
- Întrerupătorul de pornire este blocat când indicatorul luminos de blocare a întrerupătorului () clipește timp de 5 secunde și aparatul de ras nu funcționează chiar dacă întrerupătorul este apăsat.

## Curățarea aparatului de ras

Vă recomandăm să curățați aparatul de ras după fiecare utilizare.

1. Opritiți aparatul de ras și deconectați adaptorul de c.a.
2. Aplicați puțin săpun și apă pe folia exterioară a sistemului [].
  - Închideți lamela de curățare.
3. Porniți aparatul de ras.



Există două modalități de curățare a aparatului de ras, în funcție de nivelul de murdărie.

Pentru a îndepărta murdăria ușoară

4. Glisați lamela de curățare [] până când se aude un clic.



5. Curățați secțiunea foliei exterioare [] cu jet de apă.

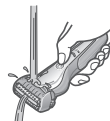

6. Opritiți aparatul de ras.
  - Clătiți cu apă și scuturați în sus și în jos de mai multe ori pentru a îndepărta apa.

Pentru a îndepărta murdăria consistentă

4. Opritiți aparatul de ras după 10 – 20 de secunde.
5. Scoateți secțiunea foliei exterioare [] și porniți aparatul de ras.

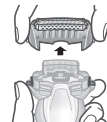

6. Curățați aparatul de ras și secțiunea foliei exterioare [] cu jet de apă.



- Clătiți cu apă și scuturați în sus și în jos de mai multe ori pentru a îndepărta apa.

7. Ștergeți toate picăturile de apă cu o cârpă uscată.

8. Uscați complet secțiunea foliei exterioare, aparatul de ras și dispozitivul de tuns [A1].

- Lăsați aparatul de ras să se usuce la umbră, fără a-l așeza în lumina directă a soarelui, apoi aplicați ulei.

9. Lubrifiați aparatul de ras.

Lama se va mișca lin, iar bărbieritul va fi confortabil.

1. Aplicați o picătură de ulei pe fiecare folie exterioară a sistemului.
2. Ridicați dispozitivul de tuns și aplicați o picătură de ulei.
3. Porniți aparatul de ras și lăsați-l să funcționeze aproximativ cinci secunde.
4. Opriti aparatul de ras și ștergeți uleiul în exces rămas pe folia exterioară a sistemului cu o cârpă moale.

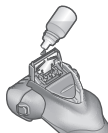

#### ► Note

- Nu folosiți alte produse de curățare pentru bucătărie sau baie în afară de săpun de mâini.  
În caz contrar, aparatul se poate defecta.
- Nu curățați aparatul de ras cu diluanți, benzină, alcool etc.  
În caz contrar, piesele componente pot suferi defecțiuni sau se pot fisura ori decolora.  
Ștergeți aparatul de ras cu soluție de apă și săpun.
- Aveți grijă să nu loviți corpul principal de chiuvetă sau de alte obiecte în timp ce scurgeți apa. În caz contrar, aparatul se poate defecta.

## Curățarea cu peria

Îndepărtați secțiunea foliei exterioare și lamele interioare. (Consultați această pagină.)

### ► Curățarea cu peria lungă

Curățați secțiunea foliei exterioare [A13], folia exterioară a sistemului [A1], corpul aparatului de ras [A] și dispozitivul de tuns [A1] folosind peria lungă.

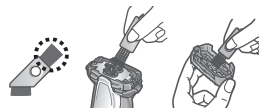

### ► Curățarea cu peria scurtă

- Curățați lamele interioare [A10] folosind peria scurtă și mișcând-o în direcția arătată în imagine.
- Nu deplasați peria scurtă perpendicular pe lame, deoarece va deteriora lamele interioare și le va afecta tăișul.



## Înlocuirea foliei exterioare a sistemului și a lamelor interioare

folia exterioară a sistemului	o dată pe an
lame interioare	o dată la doi ani

### ► Îndepărtarea secțiunii foliei exterioare

Apăsăți butoanele de eliberare a cadrului foliei [A3] și ridicați secțiunea foliei exterioare [A13] în sus.

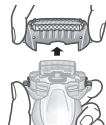

### ► Atașarea secțiunii foliei exterioare

După răsucirea suprafeței de alimentare cu apă spre față, atașați bine secțiunea foliei exterioare [A13] la aparatul de ras, asigurându-vă că se înclichetează.

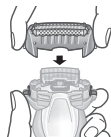

### ► Înlocuirea foliei exterioare a sistemului

1. Apăsați butoanele de eliberare a foliei exterioare a sistemului [A14] și trageți în jos folia exterioară a sistemului [A1].

2. Aliniați suprafața de alimentare cu apă și semnul foliei exterioare a sistemului (Δ) și prindeți-o bine.

• Nu apăsați prea tare butoanele de eliberare a foliei exterioare a sistemului.

În caz contrar, puteți îndoi folia exterioară a sistemului, ceea ce va împiedica fixarea completă de cadrul foliei.

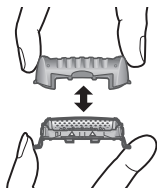

### ► Înlocuirea lamelor interioare

1. Scoateți lamele interioare [A10] una câte una.

2. Introduceți lamele interioare una câte una.

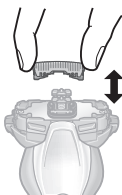

### ► Notă

Nu aruncați cadrul foliei.

## Întrebări frecvente

Întrebare	Răspuns
Dacă nu este utilizat o perioadă mai lungă de timp, ► acumulatorul se va strica?	Dacă nu este utilizat timp de peste 6 luni, acumulatorul se va strica, de aceea asigurați-vă că efectuați o încărcare completă cel puțin o dată la 6 luni.
Pot să pun la încărcat ► aparatul de ras după fiecare utilizare?	Acumulatorul utilizat este litiu-ion, astfel că încărcarea după fiecare utilizare nu va avea niciun impact asupra duratei de viață a acestuia.
De ce trebuie deconectat ► adaptorul după fiecare utilizare?	Încărcarea acumulatorului mai mult de 1 oră nu va afecta performanța acumulatorului, dar adaptorul trebuie deconectat din motive de siguranță și pentru a economisi energie.
Din ce este fabricat uleiul ► special?	Uleiul este fabricat din parafină lichidă.



## Depanare

Efectuați următoarele operații.

Dacă problemele tot nu pot fi rezolvate, contactați magazinul de unde ați achiziționat aparatul sau un centru service autorizat de Panasonic pentru reparații.

Problema	Măsura
Aparatul nu pornește atunci când apăsați întrerupătorul de pornire.	▶ Deblocați întrerupătorul. (Consultați pagina 302.)
Senzorul de ras nu răspunde.	▶ În funcție de desimea bărbii sau de cantitatea de fire de barbă tăiate din interiorul capului aparatului de ras, este posibil ca senzorul de ras să nu reacționeze, iar sunetul produs de aparat să nu se modifice. Acest lucru nu indică o defecțiune.
	▶ Este posibil ca senzorul de ras să nu reacționeze, în funcție de tipul și cantitatea gelului de ras. Acest lucru nu reprezintă o defecțiune.
	▶ Este posibil ca senzorul de ras să nu reacționeze când capacitatea rămasă a acumulatorului este scăzută. Dacă se întâmplă acest lucru, reîncărcați aparatul de ras.
	▶ Aplicați ulei. (Consultați pagina 303.)
	▶ Atunci când lamele nu sunt suficient de lubrificate, este posibil ca senzorul de ras să nu reacționeze.

Problema	Măsura
Senzorul de ras răspunde chiar dacă aparatul de ras nu este în contact cu pielea.	▶ Curățați resturile de păr din aparatul de ras. ▶ Când aparatul de ras este foarte murdar, scoateți cadrul foliei și spălați cu apă. (Consultați pagina 302.)
	▶ Înlocuiți folia exterioară a sistemului și/sau lamele interioare. ▶ Durata de viață estimată a foliei exterioare a sistemului și a lamelor interioare: Folie exterioară a sistemului: Aproximativ 1 an Lame interioare: Aproximativ 2 ani
Aparatul de ras nu poate fi încărcat.	▶ Temperatura recomandată pentru încărcare este cuprinsă în intervalul 10 °C – 35 °C. Dacă încărcarea are loc la o temperatură din afara intervalului recomandat, există posibilitatea ca încărcarea aparatului de ras să dureze mai mult sau chiar să nu aibă loc.
Timpul de utilizare este scurt chiar și după încărcare.	▶ Aplicați ulei. ▶ Când numărul de utilizări la o încărcare începe să dească, acumulatorul se apropie de sfârșitul duratei sale de utilizare.

GB

D

F

I

NL

E

DK

P

N

S

FIN

PL

CZ

SK

H

RO

TR

Problema	Măsura
Aparatul de ras nu funcționează nici după încărcare.	<ul style="list-style-type: none"> <li>▶ Utilizați aparatul la o temperatură ambiantă de aproximativ 5 °C sau mai ridicată.</li> <li>▶ Acumulatorul a ajuns la sfârșitul duratei sale de utilizare.</li> <li>▶ Aparatul de ras nu funcționează cu adaptorul de c.a. conectat. Folosiți aparatul de ras după o încărcare suficientă și după ce ați deconectat adaptorul de c.a.</li> </ul>
Sunetul produs de aparat se modifică în timpul bărbieritului.	<ul style="list-style-type: none"> <li>▶ Senzorul de ras este în funcțiune.</li> <li>▶ Sunetul se modifică în funcție de desimea bărbii.</li> </ul>
Scoate un zgomot strident.	<ul style="list-style-type: none"> <li>▶ Aplicați ulei.</li> <li>▶ Lamele nu se vor mișca lin dacă nu sunt lubrifiate cu ulei, iar aparatul de ras va avea nevoie de mai multă putere.</li> <li>▶ Aparatul de ras scoate un sunet ascuțit din cauza motorului liniar. Acest lucru nu indică o problemă.</li> <li>▶ Verificați dacă lamele sunt atașate corespunzător.</li> <li>▶ Curățați folia exterioară a sistemului cu peria.</li> </ul>
Mirosul devine mai puternic.	<ul style="list-style-type: none"> <li>▶ Această situație poate fi îmbunătățită dacă se curăță aparatul după fiecare bărbierire.</li> </ul>

Problema	Măsura
Aparatul de ras nu poate fi curățat corespunzător nici după ce se spală sub jet de la alimentarea cu apă.	<ul style="list-style-type: none"> <li>▶ Când aparatul de ras este foarte murdar, mai întâi utilizați peria de curățare pentru a îndepărta resturile de păr. Sau, scoateți cadrul foliei și spălați cu apă. (Consultați pagina 302.)</li> </ul>
Firele de păr tunse sar peste tot.	<ul style="list-style-type: none"> <li>▶ Această situație poate fi îmbunătățită dacă se curăță aparatul după fiecare bărbierire.</li> <li>▶ Când firele de păr tunse se lipesc de lamele interioare, folosiți peria pentru a le curăța.</li> <li>▶ Verificați dacă lamela de curățare este bine închisă.</li> <li>▶ Aplicați ulei.</li> </ul>
Folia exterioară a sistemului se înfierbântă.	<ul style="list-style-type: none"> <li>▶ Înlocuiți folia exterioară a sistemului dacă este deteriorată sau deformată. (Consultați pagina 304.)</li> </ul>

Problema	Măsura
Bărbieritul nu mai este la fel de fin ca la început.	▶ Aplicați ulei.
	▶ Această situație poate fi îmbunătățită dacă se curăță aparatul după fiecare bărbierire.
	▶ Înlocuiți folia exterioară a sistemului și/sau lamele interioare. Durata de viață estimată a foliei exterioare a sistemului și a lamelor interioare: Folie exterioară a sistemului: Aproximativ 1 an Lame interioare: Aproximativ 2 ani

## Service

### Contact

Vă rugăm să vizitați site-ul web Panasonic <http://www.panasonic.com> sau să contactați un centru de service autorizat (găsiți adresa de contact în broșura de garanție paneuropeană), dacă aveți nevoie de informații sau dacă aparatul de ras sau cablul este deteriorat.

### Piese de schimb

Piesele de schimb sunt disponibile la distribuitorul dvs. sau la centrul de service.

Piese de schimb pentru ES-ST3N	Folia exterioară a sistemului și lamele interioare	WES9013
	Folie exterioară a sistemului	WES9087
	Lame interioare	WES9068

### Durata de viață a acumulatorului

Durata de viață a acumulatorului este de 3 ani. Acumulatorul din acest aparat de ras nu este conceput pentru a fi înlocuit de către utilizatori. Înlocuiți acumulatorul la un centru de service autorizat.

## Pentru protecția mediului și reciclarea materialelor

Acest aparat de ras conține un acumulator litiu-ion. Vă rugăm să vă asigurați că acumulatorul este predat într-un punct oficial desemnat, dacă există unul în țara dvs.

### Depunerea la deșeurile a echipamentelor și a bateriilor vechi Doar pentru Uniunea Europeană și pentru țările cu sisteme de reciclare



Aceste simboluri de pe produse, ambalaje și/sau documentele însoțitoare indică faptul că produsele electrice și electronice, precum și bateriile uzate nu trebuie să fie amestecate cu deșeurile menajere obișnuite.

Pentru un tratament corespunzător, pentru recuperarea și reciclarea produselor vechi și a bateriilor uzate, vă rugăm să le depuneți la punctele de colectare special amenajate, în conformitate cu legislația națională. Prin depunerea corespunzătoare a acestora la deșeurile, veți ajuta la economisirea unor resurse valoroase și veți preveni potențiale efecte negative asupra sănătății umane și asupra mediului înconjurător. Pentru mai multe informații despre colectare și reciclare, vă rugăm să contactați autoritățile locale. Este posibil ca depunerea încorectă la deșeurile să fie pedepsită în conformitate cu legile naționale.



#### Notă pentru simbolul de baterie (ultimele două exemple de simboluri)

Acest simbol poate fi utilizat în combinație cu un simbol chimic. În acest caz, acesta este conform cu cerințele stabilite de Directiva pentru elementul chimic în cauză.

## Casarea acumulatorului încorporat

### Îndepărtați acumulatorul încorporat înainte de a preda la deșeurile aparatului de ras.

Asigurați-vă că acumulatorul este predat la un centru desemnat oficial, dacă există.

Această schiță trebuie folosită doar în cazul casării aparatului de ras și nu trebuie utilizată pentru a efectua lucrări de reparații. Dacă demontați singur aparatul de ras, acesta își va pierde impermeabilitatea, ceea ce poate duce la defectarea aparatului.

- Scoateți aparatul de ras din suportul de încărcare.
- Apăsați întrerupătorul de pornire pentru a porni aparatul și lăsați-l să funcționeze până când acumulatorul este complet descărcat.
- Efectuați pașii de la ① la ⑥, și ridicați acumulatorul, apoi scoateți-l.
- Aveți grijă să nu scurtcircuitați borna pozitivă și cea negativă a acumulatorului scos, de aceea izolați bornele cu bandă.

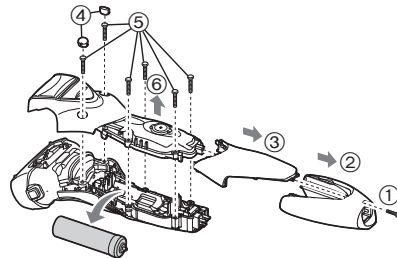

## Specificații

Sursă de alimentare	Consultați plăcuța de identificare de pe adaptorul de c.a. (conversie automată a tensiunii)
Tensiunea motorului	3,6 V $\overline{=}$
Timp de încărcare	Aproximativ 1 oră.
Poluare sonoră în aer	în modul aparat de ras: 61 (dB (A) re 1 pW) în modul aparat de tuns: 65 (dB (A) re 1 pW)

Acest produs este destinat exclusiv pentru utilizare casnică.

GB

D

F

I

NL

E

DK

P

N

S

FIN

PL

CZ

SK

H

RO

TR



## İçindekiler

<b>Güvenlik önlemleri</b> .....	<b>314</b>	Tıraş makinesini temizleme .....	<b>322</b>
Kullanım amacı .....	<b>317</b>	SSS .....	<b>324</b>
Parçaların tanımı.....	<b>318</b>	Sorun giderme .....	<b>325</b>
Kullanmadan önce.....	<b>318</b>	Servis.....	<b>327</b>
Tıraş makinesini şarj etme.....	<b>319</b>	Çevre koruması ve materyallerin geri dönüşürülmesi için .....	<b>327</b>
Tıraş makinesini kullanma.....	<b>320</b>	Özellikler.....	<b>328</b>
Düğme kilidinin çalışması ve gösterimi .....	<b>321</b>		

Bu Panasonic ürününü aldığınız için teşekkür ederiz.

Bu üniteyi kullanmadan önce lütfen talimatları eksiksiz okuyun ve ileride kullanmak için saklayın.

## Dikkat

- Bu cihaz, 8 yaşında ya da 8 yaşından büyük çocuklar tarafından kullanılabilir. Ayrıca sınırlı fiziksel, duyuşal ve zihinsel yeteneklere, tecrübe ve bilgi eksikliği olan kişiler tarafından ancak cihazın güvenli biçimde kullanılması ve taşıdığı tehlikeler ile ilgili bilgi veya eğitim verilmiş olması durumunda kullanılabilir. Çocuklar cihazla oynamamalıdır. Temizlik ve kullanıcı bakımı, gözetim olmaksızın çocuklar tarafından yapılmamalıdır.
- Elektrik kablosu deęiştirilemez. Kablo hasarlıysa, AC adaptörü atılmalıdır.



- Bu ISLAK/KURU tıraş makinesi, tıraş köpüğü ile ıslak tıraş veya kuru tıraş için kullanılabilir. Bu su geçirmez tıraş makinesini duşta kullanabilir ve suda temizleyebilirsiniz. Aşağıdaki simge, makinenin bir banyo veya duşta kullanılabileceği anlamına gelir.



- Herhangi bir amaçla, verilen AC adaptörü ve şarj etme ayağı dışında başka bir şey kullanmayın. Ayrıca, AC adaptörü ve şarj etme ayağıyla başka bir ürünü kullanmayın. (Bakınız sayfa 318.)
- Aşağıdaki sembol, elektrikli aletin şebekeye bağlanması için özel bir ayrılabilir güç kaynağı ünitesi gerektiğini belirtir. Güç kaynağı ünitesinin türü sembolün yanında belirtilir.



## Güvenlik önlemleri

Yaralanma, can kaybı, elektrik çarpması, yangın ve maddi zarar verme riskini azaltmak için aşağıdaki güvenlik önlemlerini mutlaka uygulayınız.

### Sembollerin açıklaması

Aşağıdaki semboller işaretlerin gözardı edilmesinin ve uygunsuz kullanımın neden olduğu kazaların, yaralanmanın ve maddi hasarın seviyesini açıklamak ve sınıflandırmak için kullanılmaktadır.



# TEHLİKE

Ciddi bir yaralanma veya ölümlle sonuçlanacak potansiyel bir kazayı işaret eder.



# UYARI

Ciddi bir yaralanma veya ölümlle sonuçlanabilecek potansiyel bir kazayı işaret eder.



# DİKKAT

Küçük bir yaralanmayla veya mal hasarıyla sonuçlanabilecek kazayı işaret eder.

Aşağıdaki semboller izlenmesi gereken talimatların türünü açıklar ve sınıflandırır.



Bu sembol kullanıcıları uygulanmaması gereken belli bir kullanım süreciyle ilgili uyarılmak için kullanılmaktadır.



Bu sembol, ünitenin güvenli bir şekilde kullanılması için izlenmesi gereken belli bir kullanım süreci ile ilgili kullanıcıları uyarılmak için kullanılmaktadır.



# UYARI

### ► Bu ürün

**Bu tıraş makinesi sabit şarj edilebilir pile sahiptir. Ateşe atmayın, ısı uygulamayın veya yüksek sıcaklıklı bir ortamda şarj etmeyin, kullanmayın ya da bırakmayın.**

- Aksi takdirde aşırı ısınma, tutuşma ya da patlamaya neden olabilir.



### Değişiklik yapmayın ya da tamir etmeyin.

- Aksi takdirde yangına, elektrik çarpmasına ya da yaralanmaya neden olabilir.

Tamir edilmesi (pil değiştirmek, vs.) için yetkili bir servisle iletişime geçin.



### Ürünü elden çıkartmadığınız sürece asla sökmeyin.

- Aksi takdirde yangına, elektrik çarpmasına ya da yaralanmaya neden olabilir.



### ► Anormallik veya arıza durumunda

**Eğer bir anormallik ya da arıza varsa kullanmayı hemen bırakın ve adaptörü çıkarın.**

- Aksi durumda yangın, elektrik çarpması ya da yaralanma meydana gelebilir.

### <Anormallik veya arıza durumları>



• Ana ünite, şarj etme ayağı, adaptör ya da kablo deforme olmuş veya anormal derecede ısınmış.

• Ana ünite, şarj etme ayağı, adaptör ya da kablo yanık kokuyor.

• Kullanım veya şarj sırasında, ana ünite, şarj etme ayağı, adaptör ya da kablodan anormal ses çıkıyor.

- Hemen yetkili servisten muayene ya da tamir talep edin.



## UYARI

### ► Güç kaynağı



**Adaptörü ıslak elle prize takmayın ya da prizden çıkarmayın.**  
- Aksi takdirde elektrik çarpması ya da yaralanmaya neden olabilir.

**AC adaptörünün ve şarj etme ayağını suya sokmayın veya yıkamayın.**

**AC adaptörünün ve şarj etme ayağını su dolu lavabo veya banyo küvetinin üzerine ya da yanına koymayın.**



**AC adaptörü hasar görmüşse ya da elektrik fişi prize gevşek biçimde oturuyorsa cihazı asla kullanmayın. Kabloya zarar vermeyin, değiştirmeyin veya zorla bükmeyin, çekmeyin veya kıvrımayın. Ayrıca, üzerine ağır bir şey bırakmayın ya da kabloyu sıkıştırmayın.**

- Aksi takdirde kısa devre sonucu elektrik çarpmasına ya da yangına neden olabilir.



**Prizin ya da elektrik tesisatının gücünü aşıyorsa kullanmayın.**  
- Birden fazla fişin bir prize bağlanmasıyla gücün aşılması aşırı ısınmaya ve yangına neden olabilir.

**Daima cihazın AC adaptöründe belirtilen nominal gerilimle uyuyan bir elektrik gücü kaynağında çalıştırıldığından emin olun.**



**Adaptörü sonuna kadar sokun.**

- Aksi halde yangın veya elektrik çarpması meydana gelebilir.



**Tıraş makinesini suyla temizlerken AC adaptörü çıkarın.**  
- Aksi durumda elektrik çarpması ya da yaralanma meydana gelebilir.



**Toz birikmesini önlemek için elektrik fişini, cihazın fişini ve şarj etme ayağını düzenli olarak temizleyin.**  
- Aksi durumda nem sonucu oluşan yalıtım arızasıyla yangın çıkabilir.

### ► Kazaların önlenmesi



**Çocukların ya da bebeklerin ulaşabileceği yerlere koymayın. Kullanmalarına izin vermeyin.**

- Parçaların veya aksesuarların ağza alınması kazaya ya da yaralanmaya neden olabilir.



**Yağ yanlışlıkla yutulursa, kasmaya zorlamayın, bol miktarda su için ve bir doktora başvurun.**

**Yağ gözlerle temas ederse, hemen akan suyla iyice yıkayın ve bir doktora başvurun.**

- Bu talimatlara uymamak fiziksel sorunlarla sonuçlanabilir.



## DİKKAT

### ► Cildin korunması

**Dış eleği dudakiınıza ya da yüzünüzün diğer bölgelerine uygulamak için aşırı basınç kullanmayın.**



**Dış eleği doğrudan lekelerle ya da yaralı cilde uygulamayın. İç bıçağın bıçak kısmına (metal kısım) dokunmayın.**

- Aksi takdirde cildinizin veya elinizin yaralanmasına neden olabilir.



**Dış eleği zorlayarak bastırmayın. Ayrıca, kullanımdayken dış eleğe parmaklarınız ya da tırnaklarınızla dokunmayın.**

**Bu ürünü, saç ya da vücudun diğer bölümleri için kullanmayın.**  
- Böyle yapmak cilde zarar verebilir veya dış eleğin ömrünü kısaltabilir.



## DİKKAT



**Kullanmadan önce dış eleği çatlaklar veya bozulmalara karşı kontrol edin.**

- Aksi halde deri yaralanmaları meydana gelebilir.



**Taşırken ya da saklarken, taşıma kulpunu mutlaka tıraş makinesine takın.**

- Aksi durumda cilde zarar verebilir veya dış eleğin ömrünü kısaltabilir.

### ► Aşağıdaki önlemlere dikkat edin



**Kaldıracağınız zaman kabloyu adaptöre sarmayın.**

- Aksi takdirde çok sıkma sonucu kablonun içindeki tel kopabilir, bu da kısa devreye neden olarak yangın çıkartabilir.



**Elektrik fişine, cihazın fişine veya şarj etme fişine metal nesne ya da çer çöp yapışmasına izin vermeyin.**

- Aksi takdirde kısa devre sonucu elektrik çarpmasına ya da yangına neden olabilir.



**Adaptörü veya cihazın fişini kablodan tutarak çıkarmayın.**

- Aksi takdirde elektrik çarpması ya da yaralanmaya neden olabilir.



**Tıraş makinenizi aileniz veya başka kişilerle paylaşmayın.**

- Bu, enfeksiyon ya da iltihaba neden olabilir.



**Düşürmeyin veya başka nesnelere çarpmayın.**

- Aksi takdirde yaralanmaya neden olabilir.



**Şarj etmediğiniz zaman adaptörü prizden çekin.**

- Aksi durumda yalıtımın bozulmasıyla meydana gelen elektrik kaçağı sonucu elektrik çarpmasına ya da yangına neden olabilir.

## Elden çıkarma sırasında pilin imha edilmesi



## TEHLİKE

**Şarj edilebilir pil yalnızca bu cihaz ile birlikte kullanmak içindir. Pili başka ürünlerle kullanmayın. Üründen çıkarıldıktan sonra pili şarj etmeyin.**

• Ateşe atmayınız veya sıcaklık uygulamayın.

• Darbeye maruz bırakmayınız, parçalarına ayırmayın, değiştirmeyiniz ve çivi ile delmeyin.



• Pilin artı ve eksi bağlantı uçlarının, herhangi bir metal nesne yoluyla, birbirleriyle temas etmesine izin vermeyin.

• Pili, saç tokası gibi metal takılarla birlikte tutmayın.

• Pili, doğrudan güneş ışığı veya başka ısı kaynaklarının yakınları gibi yüksek sıcaklıklara maruz kalabileceği yerlerde kullanmayın ve bırakmayın.

• Tüpün yüzeyini asla soymayınız.

- Aksi takdirde aşırı ısınma, tutuşma ya da patlamaya neden olabilir.



## UYARI



**Şarj edilebilir pili çıkardıktan sonra, bebeklerin ve çocukların ulaşabilecekleri yerlere bırakmayın.**

- Pil, yanlışlıkla yutulursa vücuda zarar verebilir.

Boyle olması durumunda derhal doktora başvurun.



## UYARI

### **Pil sıvısı akarsa, pile çıplak elle dokunmayın.**

- Pil sıvısı, gözlerle temas etmesi halinde körlüğe yol açabilir. Gözlerinizi oğuşturmayın. Derhal temiz su ile yıkayınız ve bir doktora başvurun.
- Pil sıvısı, deri veya giysilerle temas etmesi halinde, yangıya veya yaralanmaya neden olabilir. Sıvıyı, temiz su ile iyice yıkayın ve bir doktora başvurun.



## Kullanım amacı

- En az üç hafta boyunca ıslak köpük tıraşıyla tıraş olunuz ve farkı görünüz. Panasonic Islak/Kuru tıraş makinesine alışmanız biraz zaman alır, çünkü cildinizin ve sakalınızın kendisini yeni herhangi bir tıraş yöntemine göre ayarlaması yaklaşık bir ay sürer.
- Dış eleği sert nesnelere temas ettirmeyin. Aksi takdirde çok ince ve kolayca deforme olduklarından bıçaklara hasar verebilir.
- Ana üniteyi kurutucu veya fanlı ısıtıcı ile kurutmayın. Aksi takdirde arızaya veya parçaların deforme olmasına neden olabilir.
- Tıraş makinesini elek çerçevesi çıkarılmış durumda doğrudan güneş ışığına maruz kalacak şekilde bırakmayın. Aksi takdirde su geçirmez lastik bozulabilir ve su geçirmezlik performansı düşebilir, bu da arızaya neden olabilir.
- Kullandıktan sonra tıraş makinesini düşük nemli bir yerde saklayın. Aksi takdirde yoğunlaşma veya paslanma nedeniyle arızaya neden olabilir.
- Her iki iç bıçağı da içinde takılmış olarak bırakın. Sadece tek bir iç bıçak takıldığında, tıraş makinesi hasar görebilir.
- Tıraş makinesini suyla temizlediğinizde, tuzlu su veya sıcak su kullanmayın. Tıraş makinesini uzun süre suda bırakmayın.

## Parçaların tanımı

### A Ana gövde

- ① Dış Elek
- ② Elek çerçevesi
- ③ Elek çerçevesini çıkarma düğmeleri
- ④ Temizleme kapağı
- ⑤ Parmak yeri
- ⑥ Güç düğmesi  
Tıraş makinesini açmak ve kapatmak, ayrıca güç düğmesini kilitlemek ve kilidini açmak içindir.
- ⑦ Düğme kilidi lambası (🔒)
- ⑧ Şarj seviye lambası (➡)
- ⑨ Cihazın soketi
- ⑩ İç bıçaklar
- ⑪ Favori Düzeltici
- ⑫ Favori Düzeltici kolu
- ⑬ Dış elek kısmı
- ⑭ Dış Elek ayırma düğmeleri
- ⑮ Su girişi

### B AC adaptörü (RE7-87)

- ⑯ Adaptör
- ⑰ Elektrik fişi
- ⑱ Kablo
- ⑲ Cihazın fişi

### C Şarj etme ayağı (RC9-86)

- ⑳ Şarj etme fişi
- ㉑ Ayak yuvası

### Aksesuarlar

### D Taşıma kulpu

### E Temizleme fırçası

### F Yağ

### G Kullanım Talimatları

### H Garanti Kartı

## Kullanmadan önce

### ► Taşıma kulpunun kullanımı

Tıraş makinesi dikey olarak tutulabilir. Tıraş makinesi taşınırken, dış eleği korumak için taşıma kulpunu kullanabilirsiniz.

- Tıraş makinesini taşırken, taşıma kulpunu takmadan önce tüm kırpıntıları temizlediğinizden emin olun.



### ► Taşıma kulpunun takılması

Taşıma kulpunu gösterildiği gibi takın.

- Çıkıntı (a) öne doğru bakarken, taşıma kulpunu, tıraş makinesi kafasının yönüyle hizalanmış olarak, tık sesiyle geçene kadar tıraş makinesine sıkıca takın.

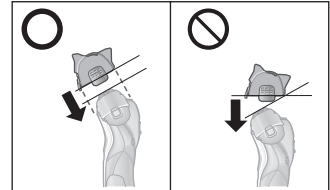
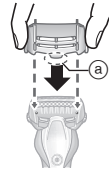

### ► Taşıma kulpunun çıkarılması

Her iki tarafından bastırırken taşıma kulpunu çıkarın.



## Tıraş makinesini şarj etme

- Tıraş makinesini kapatın.
- Taşıma kulpunu, dış eleği çizmeyecek şekilde takın.
- Cihazın soketinde ve şarj etme ayağında bulunabilecek olası su damlacıklarını silin.

### 1 Cihazın fişini [B19] tıraş makinesine takınız.

### 2 Adaptörü [B16] evdeki bir prize takın.

- Şarj etme yaklaşık 1 saat sonra tamamlanır.
- Şarj etme süresi, şarj etme kapasitesine göre değişebilir.

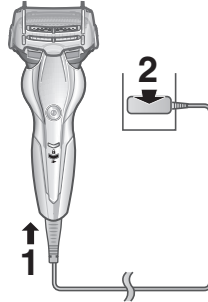

### 3 Şarj tamamlandıktan sonra adaptörü çıkarın.

- Pili 1 saatten daha uzun süre şarj etmek pil performansını etkilemeyecektir.

#### Not

Şarj işlemi esnasında tıraş makinesini çalıştıramazsınız.

#### Şarj sırasında



Şarj seviye lambası (→) kırmızı renkte yanar.

#### Şarj işlemi tamamlandıktan sonra



Şarj seviye lambası (→) söner.

#### Anormal biçimde Şarj Etme



Şarj seviye lambası (→) her saniye iki kez yanıp sönecektir.

- Şarj tamamlandıktan sonra, tıraş makinesi fişe takılıyken güç düğmesini ON konumuna getirmek şarj seviye lambasının (→) yanmasına ve ardından 5 saniye sonra sönmeye neden olacaktır. Bu, tıraş makinesinin tamamen şarj olduğunu gösterir.
- Tıraş makinesini ilk kez şarj ederken veya 6 aydan daha uzun süre kullanılmadığında, şarj süresi değişebilir veya şarj seviye lambası (→) birkaç dakika yanmayabilir. Takılı tutulursa sonunda yanacaktır.
- Şarj için önerilen ortam sıcaklığı 10 °C – 35 °C'dir. Aşırı yüksek ya da düşük sıcaklıklar altında pilin şarj edilmesi daha uzun sürebilir veya pil şarj olmayabilir.
- Şarj seviye lambası (→) her saniye iki kez yanıp sönecektir.
- Tıraş makinesini, önerilen ortam sıcaklığı aralığında şarj edin.
- Tıraş makinesi tam şarjla yaklaşık 2 hafta kullanılabilir. (Günde bir kez 3 dakika kuru tıraş olduğu varsayılarak)
- Kullanılabilir gün sayısı aşağıdaki koşullara bağlı olarak değişir.
  - Sakal gürlüğü
  - Cilde uygulanan baskı
  - Ortam sıcaklığı
  - Islak tıraş etme
- Tıraş makinesini kullanırken radyo veya başka bir kaynaktan gürültü varsa tıraş makinesini kullanmak için başka bir yere geçin.

### Şarj etme ayağıyla şarj etme

1. Cihazın fişini şarj etme ayağına takın.
2. Tıraş makinesini şarj etme ayağına yerleştirin.
3. Adaptörü evdeki bir prize takın.

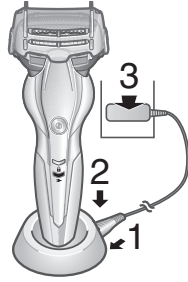

### Tıraş makinesini kullanma

#### 1 düğmesine basın ve tıraşınızı olun.

- Düğme kilidi lambası (  ) yanıp sönerken güç düğmesi kilitleti olduğundan güç açılmaz. Kilidi açmak için güç düğmesine 2 saniyeden uzun süre basın. (321 ve 322 sayfalarına bakın.)

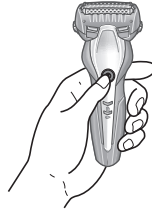

### Daha iyi tıraş için ipuçları

Tüm dış eleği cildinize dik biçimde yerleştirin ve tıraş makinesini yüzünüzde, sakalın büyüme yönünün aksi tarafına doğru yavaşça kaydırarak tıraş olun.

- Çenenin altında ve boğazın etrafında bulunan sakal, cildi gerdirerek sakalın dikilmesi sağlamak suretiyle daha iyi tıraş edilebilir.
- Dış eleğin hasar görmesini engellemek için dış eleğin sadece bir kısmıyla tıraş olmayın.

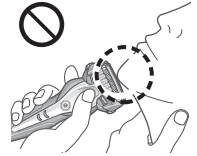
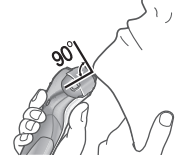



Tıraş makinesini tutmak için kalem kavrama da kullanabilirsiniz.



#### 2 düğmesine basın.

Pilin kapasitesi azaldığında

Tıraş makinesini çalıştırırken şarj seviye lambası (  ) her saniye bir kez yanıp söner.

- Şarj seviye lambası (  ) yanıp söndükten sonra 2 – 3 kez daha tıraş olabilirsiniz. (Bu, kullanıma bağlı olarak farklı olabilir.)





### ► Favori Düzelticiyi kullanma

Sakal/favori düzelticisinin kolunu yukarıya kaydırınız. Cildinize dik açıda tutunuz ve favorileri tıraş etmek için aşağıya doğru hareket ettiriniz.



### ► Daha iyi kullanım için ipuçları

Favori düzelticinin ucunu cildinize dik olarak yerleştirin ve aşağı doğru kaydırın.

Favorileri düzeltme

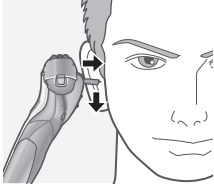

Ön uzun sakal tıraşı

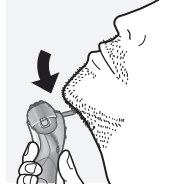





### ► Notlar

- Sakal gürlüğüne göre gücü otomatik olarak ayarlayan "tırış sensörü" çalışır. Sakalın gür olduğu yerlerde yüksek güçle tıraş ederken cilt üzerindeki yükü azaltmak için sakalın seyrek olduğu yerlerde gücü düşürür.
- Tıraştan önce, temizleme kapağının kapalı olduğunu kontrol edin.
- Islak tıraştan sonra, ana gövdeyi suyla yıkayın ve dış eleğe yağ uygulayın.
- Sakal gürlüğüne veya tıraş makinesi kafasında bulunan kesilmiş sakal miktarına bağlı olarak, tıraş sensörü tepki vermeyebilir ve çalışma sesi değişmeyebilir. Bu anormal değildir.
- Cihaz, ortam sıcaklığının yaklaşık 5 °C'nin altında olduğu durumlarda çalışmayabilir.

- Tıraş sensörü, tıraş jelinin türüne ve miktarına göre tepki vermeyebilir. Bu anormal değildir.
- Hatalı çalışmayı engellemek için tıraş makinesini kullanırken parmaklarınızı parmak yerine yerleştirin.

## Düğme kilidinin çalışması ve gösterimi

### ► Güç düğmesinin kilitlemesi

1.  düğmesine bir kere basıp bırakın.
  - Tıraş makinesi çalışmaya başlar.
2.  düğmesine 2 saniyeden daha uzun süreyle basın.
  - Düğme kilidi lambası  5 saniye yanar ve ardından söner.
  - Tıraş makinesi çalışmayı durdurur.
3.  düğmesini bırakın.



## ► Güç düğmesinin kilidinin açılması

1. **⓪** düğmesine 2 saniyeden daha uzun süreyle basın.
  - Düğme kilidi lambası ( **🔒** ) kapanır.
2. Tıraş makinesi çalışmaya başladığında **⓪** düğmesini bırakın.



- Tıraş makinesi şarj etme ayağına yerleştirilip, şarj etme ayağı açıldığında güç düğmesinin kilidi açılmaz.
- Düğme kilidi lambası ( **🔒** ) 5 saniye boyunca yanıp söndüğünde güç düğmesi kilitletir ve güç düğmesine basılsa bile tıraş makinesi çalışmaz.

## Tıraş makinesini temizleme

Tıraş makinesinin her kullanım sonunda temizlenmesi önerilir.

1. Tıraş makinesini kapatın ve AC adaptörü ayırın.
2. Dış eleğe ( **A1** ) biraz sıvı el sabunu ve biraz da su dökün.
  - Temizleme kapağını kapatın.
3. Tıraş makinesini çalıştırınız.



Asıl kir seviyesine bağlı olarak, tıraş makinesini temizlemenin iki yolu vardır.

### Hafif kirleri gidermek için

4. Temizleme kapağını ( **A4** ) tıklayana kadar kaydırın.



5. Dış eleği ( **A13** ) akan suda temizleyin.

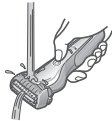

6. Tıraş makinesini kapatın.
  - Suyla durulayıp, suları akıtmak için birkaç kez aşağı ve yukarı sallayın.

### Ağır kirleri gidermek için

4. 10 – 20 saniye sonra tıraş makinesini kapatın.
5. Dış eleği ( **A13** ) çıkarttıktan sonra tıraş makinesini çalıştırın.

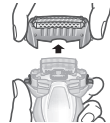

6. Tıraş makinesini ve dış eleği ( **A13** ) akan suyun altında temizleyin.



- Suyla durulayıp, suları akıtmak için birkaç kez aşağı ve yukarı sallayın.

7. Olası su damlalarını kuru bir bezle siliniz.

8. Dış elek kısmını, tıraş makinesini ve favori düzelticiyi [A11] tamamen kurulayın.

- Tıraş makinesini doğrudan güneş ışığından sakınarak gölge bir yerde kurumaya bırakın ve ardından yağ sürün.

9. Tıraş bıçağını nemlendirin.

Bıçağın akıcı bir şekilde hareket etmesini sağlar ve rahat bir tıraş temin eder.

1. Dış eleklerin her birine bir damla yağ sürün.
2. Tıraş makinesi kolunu kaldırınız ve bir damla yağ damlatınız.
3. Tıraş makinesini açınız ve yaklaşık beş saniye kadar çalıştırınız.
4. Tıraş makinesini kapatın ve dış elette kalan yağ fazlalığını yumuşak bir bezle silin.

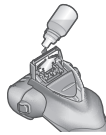

## Fırça ile temizleme

Dış elek kısmını ve iç bıçakları çıkarın.  
(Bu sayfaya bakın.)

### ► Uzun fırçayla temizleme

Dış elek kısmını [A13], dış eleği [A1], tıraş makinesinin gövdesini [A] ve favori düzelticiyi [A11] uzun fırçayı kullanarak temizleyin.

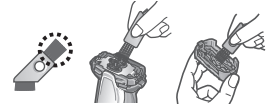

### ► Kısa fırçayla temizleme

- Kısa fırçayı şekilde gösterilen yönde hareket ettirerek iç bıçakları [A10] temizleyin.
- Kısa fırçayı bıçaklara dik şekilde hareket ettirmeyin, aksi takdirde iç bıçaklara zarar verebilir ve keskinliğini etkileyebilirsiniz.



## Dış elek ve iç bıçakları değiştirme

Dış elek	yılda bir kez
İç bıçaklar	her iki yılda bir kez

### ► Dış elek kısmını çıkarma

Elek çerçevesini çıkarma düğmeleri [A3] basın ve dış elek kısmını [A13] yukarıya doğru kaldırın.

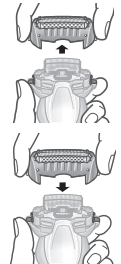

### ► Dış elek kısmını takma

Su girişi yüzeyini öne döndürdükten sonra, dış eleği [A13], tıkladığından emin olarak tıraş makinesine sağlam biçimde takın.

### ► Notlar

- El sabunu haricinde mutfak veya banyo deterjanları kullanmayın. Aksi takdirde arızaya neden olabilir.
- Tiner, benzin, alkol vb. maddelerle silmeyin. Aksi takdirde arızaya veya çatlama ya da parçaların renklerinin atmasına neden olabilir.
- Sulandırılmış sabunlu suyla silin.
- Suyu boşaltırken ana gövdeyi lavaboya veya başka bir nesneye çarpmamaya dikkat edin. Aksi takdirde arızaya neden olabilir.

### ► Dış eleği değiştirme

1. Dış elek ayırma düğmelerine [A14] basıp, dış eleği [A1] aşağı doğru çekin.
2. Su girişi yüzeyiyle dış elek işaretini (Δ) hizalayıp, sağlam biçimde takın.
  - Dış elek ayırma düğmelerine aşırı güç uygulayarak basmayın.Aksi takdirde dış eleği bükerek elek çerçevesine tam olarak takılmasını engelleyebilir.

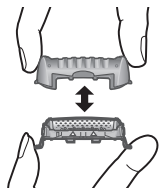

### ► İç bıçakları değiştirme

1. İç bıçakları [A10] birer birer çıkartın.
2. İç bıçaklar teker teker takın.



### ► Not

Elek çerçevesini atmayın.

## SSS

Soru	Yanıt
Uzun süre kullanılmazsa pil bozulur mu?	► 6 ayı aşkın süre kullanılmazsa pil bozulur, bu nedenle en az 6 ayda bir kere tam şarj edin.
Tıraş makinesini her kullanımdan sonra şarj edebilir miyim?	► Kullanılan pil lityum iyon olduğundan her kullanımdan sonra şarj etmek pil ömrünü etkilemez.
Kullandıktan sonra adaptörü neden ayırmam gerekiyor?	► Pili 1 saatten daha uzun süre şarj etmek pil performansını etkilemeyecektir ancak güvenlik ve enerji tasarrufu amacıyla adaptörü ayırın.
Özel yağın bileşimi nedir?	► Özel yağın bileşiminde sıvı parafin vardır.

## Sorun giderme

Aşağıdaki işlemleri yapın.

Sorunlar yine de çözülemezse onarım için cihazı satın aldığınız mağazaya veya yetkili Panasonic servisine başvurun.

Problem	Eylem
Güç düğmesi açılmıyor.	► Düğme kilidini açın. (Bakınız sayfa 322.)
Tıraş sensörü tepki vermiyor.	► Sakal gürlüğüne veya tıraş makinesi kafasında bulunan kesilmiş sakal miktarına bağlı olarak, tıraş sensörü tepki vermeyebilir ve çalışma sesi değişmeyebilir. Bu anormal değildir. ► Tıraş sensörü, tıraş jelinin türüne ve miktarına göre tepki vermeyebilir. Bu anormal değildir. ► Kalan pil kapasitesi seviyesi düşükse tıraş sensörü tepki vermeyebilir. Bu durumda tıraş makinesini yeniden şarj edin. ► Yağ uygulayın. (Bakınız sayfa 323.) ► Bıçaklarda yeterli yağ yokken tıraş sensörü tepki vermeyebilir.

Problem	Eylem	GB
Tıraş sensörü, tıraş makinesi cilde temas etmediğinde bile tepki veriyor.	► Tıraş makinesinden sakal kalıntılarını temizleyin. ► Tıraş makinesi aşırı kirlendiğinde, elek çerçevesini çıkarıp suyla yıkayın. (Bakınız sayfa 322.) ► Dış eleği ve/veya iç bıçakları değiştirin. Dış eleğin ve iç bıçakların tahmini ömrü: Dış Elek: Yaklaşık 1 yıl İç bıçaklar: Yaklaşık 2 yıl	D F I NL E DK P N S FIN PL CZ SK H RO
Tıraş makinesi şarj edilemiyor.	► Şarj için önerilen sıcaklık 10 °C – 35 °C'dir. Önerilenden başka bir sıcaklıkta şarj edilirse, tıraş makinesinin şarj edilmesi daha uzun sürebilir veya hiç şarj olmayabilir.	S FIN PL CZ SK H RO
Şarj edildikten sonra bile çalışma süresi kısa.	► Yağ uygulayın. ► Şarj başına çalışma sayısı düşmeye başladığında, pil ömrünün sonuna yaklaşıyordur.	PL CZ SK H RO

Problem	Eylem
Tıraş makinesi şarj ettikten sonra bile çalışmıyor.	<ul style="list-style-type: none"> <li>▶ Cihazı yaklaşık 5 °C veya daha yüksek ortam sıcaklığında kullanın.</li> <li>▶ Pil, ömrünün sonuna gelmiş.</li> <li>▶ Tıraş makinesi, AC adaptör bağlıyken çalışmaz. Tıraş makinesini lütfen yeteri kadar şarj olduktan ve AC adaptör ayrıldıktan sonra kullanın.</li> </ul>
Tıraş olma sırasında çalışma sesi değişiyor.	<ul style="list-style-type: none"> <li>▶ Tıraş sensörü çalışıyor. Ses, sakal gürlüğüne göre değişir.</li> </ul>
Yüksek ses yapıyor.	<p>Yağ uygulayın.</p> <ul style="list-style-type: none"> <li>▶ Bıçaklarda yağ yokken bıçaklar akıcı hareket etmez, daha fazla güç gerektirir.</li> <li>▶ Tıraş makinesi, lineer motor sürücüsü nedeniyle çok tiz bir ses çıkarır. Bu bir soruna işaret etmez.</li> <li>▶ Bıçakların düzgün biçimde takıldığını doğrulayın.</li> <li>▶ Dış eleği fırçayla temizleyin.</li> </ul>
Koku daha keskinleşiyor.	<ul style="list-style-type: none"> <li>▶ Bu, tıraş olduktan sonra her zaman temizleyerek iyileştirilebilir.</li> </ul>
Tıraş makinesi, su girişinden su döküldükten sonra bile düzgün biçimde temizlenemeyebilir.	<ul style="list-style-type: none"> <li>▶ Tıraş makinesi çok kirlendiğinde, önce sakal kalıntılarını gidermek için temizleme fırçasını kullanın. Bunun yerine, elek çerçevesini çıkarın ve suyla yıkayın. (Bakınız sayfa 322.)</li> </ul>

Problem	Eylem
Kesilen sakallar her yöne uçuyor.	<ul style="list-style-type: none"> <li>▶ Bu, tıraş olduktan sonra her zaman temizleyerek iyileştirilebilir.</li> <li>▶ Kesilen sakallar iç bıçaklara yapıştıklarında iç bıçakları fırçayla temizleyin.</li> <li>▶ Temizleme kapağının tamamen kapalı olduğunu doğrulayın.</li> <li>▶ Yağ uygulayın.</li> </ul>
Dış elek ısınıyor.	<ul style="list-style-type: none"> <li>▶ Hasarlıysa ya da deforme olmuşsa dış eleği değiştirin. (Bakınız sayfa 324.)</li> <li>▶ Yağ uygulayın.</li> <li>▶ Bu, tıraş olduktan sonra her zaman temizleyerek iyileştirilebilir.</li> </ul>
Tıraşa daha önceki kadar yakınlaşmıyorsunuz.	<ul style="list-style-type: none"> <li>▶ Dış eleği ve/veya iç bıçakları değiştirin.</li> <li>▶ Dış eleğin ve iç bıçakların tahmini ömrü: Dış Elek: Yaklaşık 1 yıl İç bıçaklar: Yaklaşık 2 yıl</li> </ul>

## Servis

### İletişim

Bilgi almak ya da tıraş makinesi veya kablo arızası için <http://www.panasonic.com> adresinden Panasonic web sitesini ziyaret edin veya yetkili bir servis merkeziyle irtibat kurun (irtibat adresini Pan Avrupa garanti belgesinde bulabilirsiniz).

### Yedek parçalar

Yedek parçalar satıcınızda veya Servis Merkezinde bulunmaktadır.

ES-ST3N için yedek parçalar	Sistem dış eleği ve iç bıçaklar	WES9013
	Dış Elek	WES9087
	İç bıçaklar	WES9068

### Pil ömrü

Pilin ömrü 3 yıldır. Bu tıraş makinesindeki pilin tüketiciler tarafından değiştirilmesi öngörülmemiştir. Pilin yetkili bir servis tarafından değiştirilmesini sağlayın.

## Çevre koruması ve materyallerin geri dönüşürülmesi için

Bu tıraş makinesi bir lityum iyon pili içerir. Lütfen pilin (ülkenizde varsa) resmi olarak belirlenmiş bir yerde atılmasını sağlayınız.

**AEEE Yönetmeliğine Uygundur.**

**Eski Ekipman ve Bataryaların İşlenmesi.**

**Sadece geri dönüşüm sistemleri olan Avrupa Birliği ve ülkeleri için geçerlidir.**



Ürünler, ambalaj ve/veya ekli belgeler üzerindeki bu semboller kullanılmış elektrik ve elektronik ürünlerin ve pillerin genel ev atığı ile karıştırılmaması gerektiğini ifade eder.



Eski ürünlerin ve pillerin toplanması ve geri kazanılması için bu atıkları lütfen yasayla belirlenmiş olan uygun toplama merkezlerine teslim ediniz.

Bu atıkların doğru işlenmesiyle, değerli kaynakların korunmasına ve insan sağlığı ve çevreye olası negatif etkilerinin engellenmesine yardımcı olabilirsiniz.

Atıkların toplanması ve geri dönüşümü için detaylı bilgi için lütfen bağlı olduğunuz yerel yönetimlerle iletişime geçiniz.

Atıkların atılmasıyla ilgili yanlış uygulamalar yasayla belirlenmiş olan cezalara sebebiyet verebilir.

## Tümleşik şarj edilebilir pilin elden çıkarılması

### Tıraş makinesini atmadan önce tümleşik şarj edilebilir pilini çıkartın.

Pilin, varsa, resmi olarak belirlenmiş bir yere atıldığından emin olun. Bu şekil, yalnızca tıraş makinesi elden çıkarılırken kullanılmalıdır, tamir etmek amacıyla kullanılmamalıdır. Tıraş makinesini kendi kendinize sökerseniz, su geçirmezlik özelliğini, hatalı çalışmasına neden olacak şekilde kaybedecektir.

- Tıraş makinesini şarj etme ayağından çıkarın.
- Cihazı açmak için güç düğmesine basın ve pil tamamen boşalana kadar cihazı açık tutun.
- ① ila ⑥ arasındaki adımları izleyip pili kaldırın ve ardından pili çıkartın.
- Çıkarılan pilin artı ve eksi uçlarını kısa devre yapmamaya dikkat edin ve uçlarına bant yapıştırarak yalıtımını sağlayın.

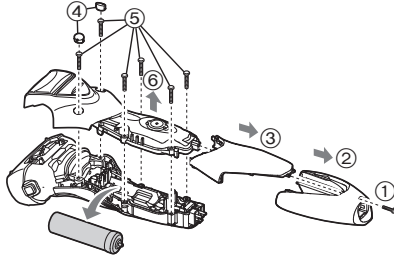

## Özellikler

Güç kaynağı	AC adaptöründeki isim plakasına bakın. (Otomatik voltaj dönüştürme)
Motor voltajı	3,6 V---
Şarj süresi	Yaklaşık 1 saat
Havadaki Akustik Gürültü	Tıraş modunda: 61 (dB (A) re 1 pW) Favori düzeltme bıçağı modunda: 65 (dB (A) re 1 pW)

Bu ürün sadece ev kullanımı için tasarlanmıştır.

### ÜRETİCİ

Panasonic Corporation

1006, Kadoma, Osaka 571-8501, Japan

### FABRİKA

Panasonic Corporation

33 Okamachi, Hikone-shi, Shiga, Japan

### YETKİLİ TEMSİLCİ

İthalatçı Firma:

Tesan İletişim A.Ş.

Çobançeşme Mah. Bilge Sok. No:17

34196 Yenibosna- İstanbul

Tel: 0212 454 60 70 Faks: 0212 454 60 20

www.tesan.com.tr

ÜRÜNÜN KULLANIM ÖMRÜ 7 YILDIR





Panasonic Corporation  
<http://www.panasonic.com>  
© Panasonic Corporation 2016