

Instructions d'utilisation

RC 470 A

# Centrale vapeur *prompto*



# ASTORIA®

Expert en repassage

Avec cet appareil,

vous avez fait l'acquisition d'un **article de qualité**,  
bénéficiant de toute l'**expérience d'Astoria** dans  
le domaine du petit électroménager.

Il répond aux critères de la **qualité Astoria** :

les meilleurs matériaux et composants ont été utilisés pour  
sa fabrication, et il a été soumis à des contrôles rigoureux.

Nous souhaitons que son usage vous apporte entière  
satisfaction. Nous attirons votre attention sur le fait que  
cet appareil travaille avec de l'eau brûlante et de la vapeur  
sous pression. Nous vous demandons donc de lire très  
attentivement les instructions données dans cette notice,  
car elles fournissent, entre autres, des informations  
importantes relatives à la sécurité d'installation, d'utilisation  
et d'entretien. **Gardez votre notice, vous pourriez  
avoir besoin de vous y référer dans le futur.**

<b>4</b>	<b>Descriptif produit</b>
<b>5</b>	<b>Recommandations de sécurité</b>
<b>9</b>	<b>Avant la première mise en service</b>
<b>9</b>	<b>Repassage</b>
9	Mise en service
10	Repassage à sec
11	Repassage à la vapeur
13	Remplissage du réservoir en cours de repassage
14	Défroissage vertical
15	A la fin de la séance
16	Conseils pour le repassage
<b>18</b>	<b>Fonction auto-stop</b>
<b>18</b>	<b>Nettoyage et entretien</b>
<b>19</b>	<b>Rinçage et détartrage</b>
<b>20</b>	<b>Guide de dépannage</b>
<b>22</b>	<b>Spécifications techniques</b>
<b>22</b>	<b>Environnement</b>
<b>22</b>	<b>Accessoires</b>
<b>23</b>	<b>Garantie</b>

# S O M M A I R E

---

# descriptif produit

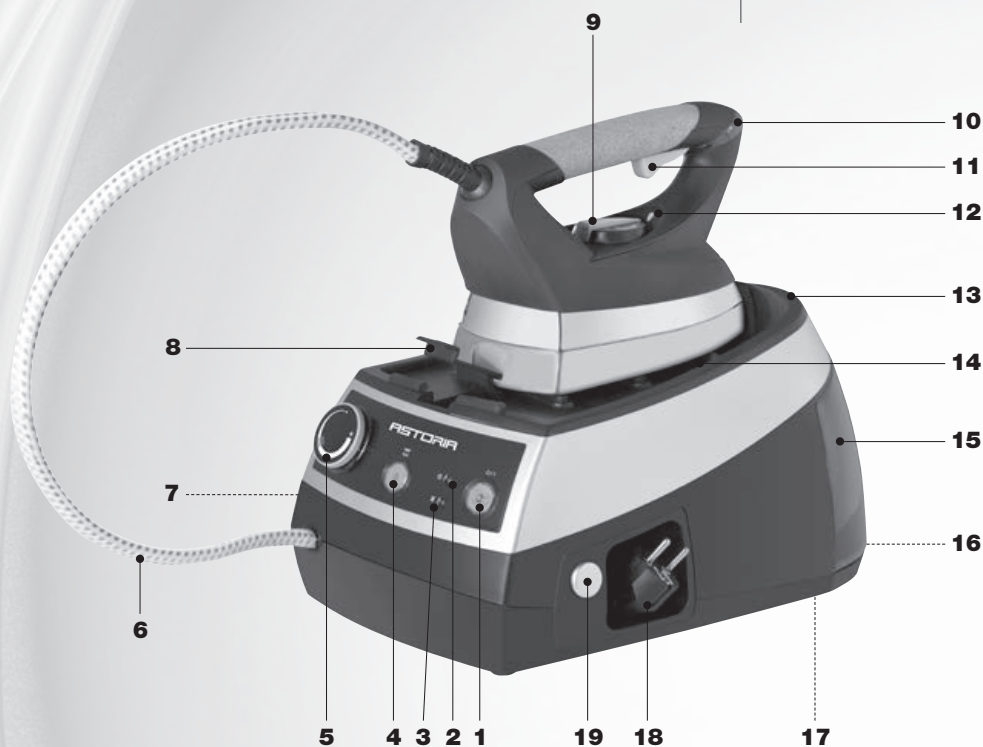

1. Interrupteur de mise en service + voyant
2. Voyant vapeur prête
3. Voyant fin d'eau
4. Bouton "Reset" de détartrage + voyant demande de détartrage
5. Molette de réglage du débit vapeur avec fonction "Eco"
6. Cordon vapeur
7. Rangement du cordon vapeur
8. Languette de fixation du fer
9. Molette de réglage du thermostat du fer

10. Voyant de température du fer
11. Gâchette de commande vapeur
12. Repère de réglage du thermostat
13. Logement de fixation du fer
14. Repose-fer
15. Réservoir d'eau amovible (1 L)
16. Poignée du réservoir
17. Bouchon de vidange de la chaudière
18. Rangement du câble d'alimentation
19. Bouton de l'enrouleur automatique du câble d'alimentation

# recommandations de sécurité



• Cet appareil émet de la vapeur.  
Prendre garde aux risques de brûlures.

- Respecter impérativement les consignes d'utilisation du mode d'emploi.
- Cet appareil est prévu pour un usage domestique uniquement. Toute autre utilisation annule la garantie.
- Garder l'appareil et son câble d'alimentation hors de portée des enfants de moins de 8 ans.
- Cet appareil peut être utilisé par des enfants âgés d'au moins 8 ans et par des personnes ayant des capacités physiques, sensorielles ou mentales réduites ou dénuées d'expérience ou de connaissance, s'ils (si elles) sont correctement surveillé(e)s ou si des instructions relatives à l'utilisation de l'appareil en toute sécurité leur ont été données et si les risques encourus ont été appréhendés.
- Les enfants ne doivent pas jouer avec l'appareil.
- Ne pas manipuler l'appareil et le câble d'alimentation avec des mains mouillées.
- Ne pas repasser des vêtements portés par quelqu'un ou par soi-même.
- Pendant l'opération de repassage, les enfants et les animaux doivent être maintenus à l'écart de la zone de travail.

- Etant donné le dégagement de vapeur chaude il est interdit de repasser en position assise avec les jambes placées sous la table.



- S'assurer que la tension du secteur corresponde bien à celle mentionnée sur l'étiquette signalétique de l'appareil.
- Dérouler entièrement le câble d'alimentation.
- S'assurer avant chaque utilisation que le câble d'alimentation est en parfait état. S'il est endommagé, il doit être remplacé par un professionnel d'un Centre Service Agréé Astoria.
- Ne brancher l'appareil que sur une prise avec mise à la terre répondant aux prescriptions de sécurité électrique actuellement en vigueur. Dans le cas où une rallonge serait nécessaire, utiliser une rallonge avec prise de terre incorporée et d'une intensité nominale suffisante pour supporter l'alimentation de l'appareil. Nous conseillons d'utiliser des produits portant la marque NF.
- Afin d'éviter une surcharge du réseau électrique, ne pas brancher d'autres appareils sur le même circuit.
- Ne pas tirer sur le câble d'alimentation ou sur l'appareil lui-même pour le débrancher.
- Débrancher impérativement le câble d'alimentation pour toute opération d'entretien ou de vidange et lorsque l'appareil n'est pas utilisé.



- S'assurer que la surface sur laquelle repose le fer (tapis repose fer ou centrale vapeur) est stable.
- Poser l'unité de repassage sur le plateau repose-centrale d'une table à repasser adaptée et vérifier que la table ne bascule pas sous le poids de la centrale remplie d'eau.



- Ne pas laisser l'appareil sans surveillance lorsqu'il est branché.
- Veiller à ce que le cordon vapeur et le câble d'alimentation n'entrent pas en contact avec les parties chaudes du fer.
- S'assurer que le câble d'alimentation et toute éventuelle rallonge électrique ne soient pas disposés aux endroits de passage pour éviter tout basculement.
- Ne jamais déplacer l'appareil lorsqu'il est en fonction.
- Ne pas utiliser l'appareil près d'un point d'eau.
- Ne pas placer l'appareil près d'une source de chaleur et éviter que le câble d'alimentation touche une surface chaude.
- En fin d'utilisation, avant de déplacer ou ranger l'appareil, vérifier que le fer soit bien verrouillé sur le tapis à l'aide de la languette de fixation.
- Ne pas ranger l'appareil encore chaud, le laisser refroidir à l'air libre auparavant.



- Ne jamais remplir le réservoir avec de l'eau chaude.
- Introduire la quantité d'eau préconisée et n'y additionner aucun autre produit.
- Utiliser de préférence l'eau du robinet. Si l'eau de votre région est calcaire, la mélanger à 50% avec de l'eau déminéralisée.
- Pour repasser à la vapeur en toute sécurité, il est impératif d'attendre l'allumage du voyant de "vapeur prête" une première fois, avant de commencer le repassage. A défaut, il faut s'abstenir de repasser à la vapeur et faire réviser l'appareil par un Centre Service Agréé Astoria.
- En cours de repassage, le repose-fer peut devenir très chaud.
- Le voyant de fin d'eau doit seulement s'allumer s'il n'y a plus d'eau dans le réservoir et que le fer n'émet plus de vapeur. Dans le cas où celui-ci s'allumerait durant l'émission de vapeur, il faut s'abstenir d'utiliser l'appareil et le faire réviser par un Centre Service Agréé Astoria.

- 
- Le nettoyage et l'entretien de l'appareil ne doivent pas être effectués par des enfants, sauf s'ils ont plus de 8 ans et sont surveillés.
  - Ne jamais plonger l'appareil dans l'eau ou dans quelque liquide que ce soit.
  - Ne pas nettoyer l'appareil avec des produits chimiques abrasifs.

- 
- Il est recommandé d'examiner régulièrement l'appareil. Pour éviter tout danger, ne pas utiliser l'appareil si le câble d'alimentation, la fiche électrique ou l'appareil est endommagé mais l'apporter à un professionnel d'un Centre Service Agréé Astoria pour contrôle et/ou réparation.
  - L'appareil ne doit pas être utilisé s'il a chuté, s'il fuit, si de la vapeur s'échappe du bouchon de remplissage durant l'utilisation ou s'il présente tout autre type d'anomalies de fonctionnement.
  - En cas de panne ou de mauvais fonctionnement, débrancher l'appareil immédiatement et le laisser reposer pour obtenir un refroidissement complet avant toute intervention.
  - Ne pas chercher à réparer l'appareil soi-même, mais le confier à un professionnel d'un Centre Service Agréé Astoria.
- Vous trouverez les coordonnées du Centre Service Agréé Astoria le plus proche de chez vous sur : [www.astoria.tm.fr](http://www.astoria.tm.fr).



# avant la 1<sup>ère</sup> mise en service

- Avant la première utilisation, retirez tous les sachets en plastique, carton et papiers qui protègent les différentes pièces de l'appareil.
- **Ne laissez jamais les sachets en plastique à la portée des enfants.**
- **Conservez les éléments d'emballage.**

## repassage

### *Mise en service*

- 1.** Posez la centrale sur le support d'une table à repasser.
- 2.** Retirez le réservoir (15) en le tirant par sa poignée (16) et remplissez-le sans dépasser le niveau maximum (1 litre).
- 3.** Lorsque le réservoir (15) est plein, repositionnez-le dans son logement en le poussant à fond. Un "clic" indique la bonne insertion.
- 4.** Sortez le câble d'alimentation de son rangement (18) et déroulez-le entièrement.
- 5.** Branchez le câble d'alimentation sur une prise avec mise à la terre.
- 6.** Déclipez la languette de fixation du fer (8) et faites-la coulisser dans le logement prévu à cet effet.
- 7.** Sortez la pointe du fer de son logement (13).



# repassage

## Repassage à sec



### Astuce pressing

Pour préserver vos tissus et optimiser votre séance de repassage, commencez par les plus fragiles, ceux nécessitant un repassage à sec (nylon, soie, synthétique).

- Si vous ne connaissez pas la composition du tissu, faites un essai sur un endroit caché, d'abord à basse température pour trouver celle qui convient le mieux.

Suivez les instructions de mise en service puis :

- 1.** Allumez l'interrupteur de mise en service (1), son voyant s'allume.
- 2.** Réglez la molette de réglage du thermostat (9) entre "MIN" et • "Nylon/Soie". Dès que le fer a atteint sa température, son voyant (10) s'éteint.



### Remarque importante

N'actionnez jamais la gâchette vapeur (11) pour repasser à sec.

# repassage

## Repassage à la vapeur



### Eau à utiliser

- Pour assurer à votre centrale une durée de vie optimale, il faut savoir choisir la "bonne eau". Pour cela, utilisez au choix : de l'eau du robinet mais en veillant à détartrer régulièrement votre centrale, de l'eau du robinet coupée à 50% avec de l'eau déminéralisée, de l'eau de Volvic ou encore la carafe filtrante Astoria RF950A.
- N'utilisez **JAMAIS** d'eau déminéralisée pure, ni d'eau récupérée d'un sèche-linge, ni d'eau provenant d'un adoucisseur, ni d'eau de pluie.
- N'ajoutez **JAMAIS** d'additif comme de l'amidon, du parfum

Suivez les instructions de mise en service puis :

**1.** Allumez l'interrupteur de mise en service (1), son voyant s'allume.



### A noter

Au démarrage et en cours de repassage, la pompe se met régulièrement en route pour recharger la chaudière en eau froide. Le bruit généré est tout à fait normal.

**2.** Réglez la température de repassage en tournant la molette de réglage du fer (9) sur la position désirez (Cf Rubrique "Conseils pour le repassage" p. 16). Le voyant de contrôle (10) s'allume indiquant la mise en chauffe du fer. Ce voyant s'éteint dès que le fer a atteint sa température.

**3.** Le voyant de vapeur prête (2) s'allume dès que la vapeur peut-être produite. Il s'éteint dès que la gâchette (11) est actionnée et

que la chaudière se remet en chauffe. (Il est possible de continuer à repasser pendant ce temps).



### Remarques importantes

- Pour votre sécurité, lorsque vous souhaitez repasser à la vapeur, il est impératif d'attendre l'allumage du voyant de "vapeur prête" (2) une première fois (celui-ci s'éteint au bout de quelques minutes), avant de commencer le repassage. A défaut, il faut s'abstenir de repasser à la vapeur et faire réviser l'appareil par un Centre Service Agréé Astoria.
- Pour un repassage à la vapeur, le thermostat du fer doit obligatoirement être réglé entre la position •• "Laine" et "Max".

**4.** Avant de commencer le repassage, actionnez la gâchette (11) en maintenant le fer au-dessus d'un linge ou d'une serviette, afin d'évacuer les éventuelles gouttelettes d'eau de condensation se trouvant dans le cordon vapeur (6).

**5.** Ajustez si nécessaire le débit vapeur en tournant la molette (5) sur la position désirez (Cf Chapitre "Conseils pour le repassage" p. 16).



### Mode ECO

La molette de réglage (5) permet la sélection d'une plage "Eco". Elle vous permet d'économiser jusqu'à 20% d'électricité par rapport à l'énergie consommée en débit vapeur maximum.

# repassage

## Repassage à la vapeur



### Astuces pressing

- Le mode "Eco" consomme moins d'énergie tout en garantissant un débit vapeur suffisant et un repassage efficace. Il peut être utilisé sur tous les types de tissus. Toutefois, pour les tissus très épais (lin), ou très froissés, il est recommandé d'utiliser le débit vapeur maximum.
- N'utilisez pas continuellement la fonction vapeur. Un bon repassage n'est pas dépendant du volume de vapeur. L'usage mesuré de la vapeur garantit un gain de temps au repassage.



### Remarque importante

Lorsque le niveau d'eau dans le réservoir est trop bas, le voyant fin d'eau (3) s'allume. La production de vapeur est alors interrompue. Pour relancer la production de vapeur, remplissez tout simplement le réservoir d'eau (15). (Cf rubrique "Remplissage du réservoir en cours de repassage ci-après).

**6.** A la fin du repassage, et après refroidissement complet de l'appareil, videz l'eau résiduelle contenue dans le réservoir (15).

# repassage

## *Remplissage du réservoir en cours de repassage*

Lorsque le niveau d'eau n'est plus visible, que le voyant fin d'eau (3) s'allume et qu'un signal sonore retentit, remplissez le réservoir :

- 1.** Eteignez l'interrupteur de mise en service (1) pour arrêter la chauffe de la chaudière et du fer.
- 2.** Retirez le réservoir (15) en le tirant par sa poignée (16) et remplissez-le sans dépasser le niveau maximum (1 litre).
- 3.** Lorsque le réservoir (15) est plein, repositionnez-le dans son logement en le poussant à fond. Un "clic" indique la bonne insertion.
- 4.** Rallumez l'interrupteur de mise en service (1) et poursuivez le repassage.



### A noter

- Vous pouvez ajouter de l'eau dans le réservoir à tout moment. Il n'est pas nécessaire d'attendre que le voyant fin d'eau s'allume et qu'il soit complètement vide.



# repassage

## *Défroissage vertical*

Cette technique est particulièrement adaptée aux vestes et pantalons en laine, mais aussi pour repasser ou rafraîchir un des rideaux ou un vêtement déjà porté. Pour cela :

- 1.** Suivez les instructions des chapitres précédents en réglant la molette de réglage du fer (9) et la molette de débit vapeur (5) sur maximum.
- 2.** Suspendez le vêtement à défroisser sur un cintre et travaillez en vapeur continue en passant le fer de haut en bas du vêtement (sans appliquer de pression directe sur le tissu), à une distance plus ou moins importante en fonction de sa fragilité.



### Remarques importantes

- Pensez à protéger l'éventuel support arrière (porte d'armoire, mur...) contre la vapeur chaude.
- Ne dirigez pas la vapeur en direction de personnes ou d'animaux.

# repassage

## *A la fin de la séance*





- 1.** Eteignez l'interrupteur de mise en service (1).
- 2.** Débranchez le câble d'alimentation et laissez refroidir l'appareil.
- 3.** Appuyez sur le bouton de l'enrouleur (19) pour ranger le câble d'alimentation dans son logement.
- 4.** Videz l'eau contenue du réservoir d'eau (15).
- 5.** Posez le fer sur le repose-fer (14) en positionnant la pointe dans le logement (13).
- 6.** Sortez la languette de fixation (8) de son logement et clipsez le fer.
- 7.** Tirez le rangement cordon du cordon vapeur (7) vers vous et déposez-y le cordon.
- 8.** Rangez votre appareil en le transportant par la poignée.



# repassage

## Conseil pour le repassage

### ► Tableau des températures

Picto étiquette tissu	Type de tissu	Thermostat
	Tissus synthétiques Acétates Acryliques Viscose Polyamide (Nylon) Viscose (Rayon) Soie	MIN - •
	Laine	••
	Coton Lin	••• - MAX
	Le symbole signifie "ne pas repasser"	

### ► Réglage du débit

#### Laine (vestes, pantalons), polyester et viscose

- Réglez le débit en position moyenne ou minimum. Appuyez modérément sur le fer.

#### Coton / Lin

- Le tissu doit être légèrement humide.
- Réglez le débit de vapeur en position maximum.
- Envoyez de la vapeur en abondance puis séchez le tissu avec la semelle.



#### Remarque importante

- Etant donné le dégagement de vapeur chaude, il est strictement interdit de repasser en position assise avec les jambes placées sous la table.



#### Astuces pressing

- Si vous devez repasser un tissu à une température inférieure à celle réglée, réglez le thermostat du fer sur la nouvelle température et attendez que le voyant de contrôle (10) s'éteigne.
- Pour le repassage à la vapeur, le thermostat du fer doit être réglé entre •• et •••.
- Sur la position • Nylon/Soie, n'utilisez pas la gâchette (11) du fer, vous obtiendriez des gouttelettes d'eau et non de la vapeur. Cette position doit uniquement être utilisée en mode repassage à sec.
- Pour les tissus fragiles, appuyez sur la gâchette (11) avant de poser le fer sur le tissu.
- Pour gagner du temps : triezy le linge en le regroupant par familles de température. Commencez à repasser la famille qui demande la température la plus basse. Repassez vos nappes déjà pliées, votre jeans en double épaisseur et uniquement le dessus des housses de couette.
- Redonnez du gonflant à une housse ouatinée en la vaporisant avec de la vapeur.

# repassage

## Conseil pour le repassage

---

### ► Table à repasser "Spéciale vapeur"

---

Pour tirer le meilleur avantage de votre centrale, il est nécessaire d'utiliser une table à repasser "Spéciale vapeur" qui permet à la vapeur de traverser son plateau.

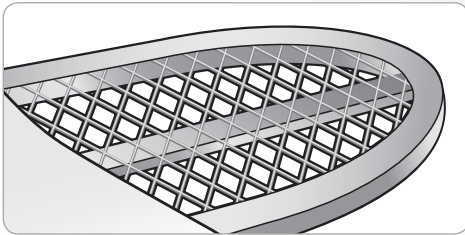

---

### ► Table active

---

Si le repassage est long et intensif, utilisez une table active. Son système d'aspiration évacue la vapeur générée par la centrale et permet de repasser sur une housse plus sèche.

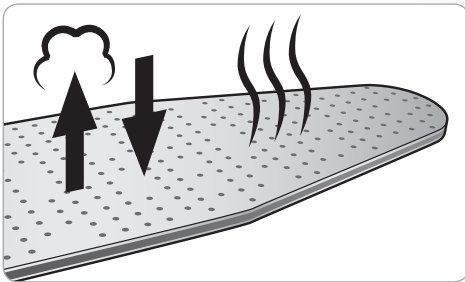

# fonction auto-stop

Pour votre sécurité, votre appareil est équipé d'un système automatique qui met en veille le produit au bout de 8 minutes et l'éteint au bout de 10 minutes en cas d'oubli.

Dès que l'appareil est sous-tension, mais non-utilisé, la fonction s'enclenche en :

**Veille automatique :** si la centrale est immobile, au bout de 8 minutes, un signal sonore retentit et le voyant (1) clignote lentement.

**Arrêt complet :** 2 minutes, après la mise en veille automatique.

Dans les 2 cas, pour la remettre en service, actionnez l'interrupteur de mise en service (1).

# nettoyage et entretien

Les opérations d'entretien doivent être faites appareil débranché et refroidi.

- Pour nettoyer votre semelle, utilisez une éponge non métallique ou un chiffon en coton humide.

- Essuyez le corps de l'appareil avec un chiffon doux et humide puis séchez-le.

- Rincez le réservoir (15) à l'eau froide (sans ajouter de détergents).



## Remarques importantes

- Si lors du repassage, du tissu synthétique a fondu à cause de la chaleur trop élevée de la semelle, éteignez la centrale et frottez immédiatement les résidus à l'aide d'un chiffon sec en coton plié plusieurs fois. Attention de ne pas vous brûler.
- N'utilisez pas de solvants, ni de produits ou d'éponge abrasifs. Afin que la semelle reste lisse, évitez tout contact avec des objets métalliques.



# rinçage et détartrage



## Remarques importantes

- Le détartrage de la centrale est une opération d'entretien obligatoire d'une durée minimale de 2 heures (après refroidissement complet de la centrale).
- L'appareil prévient automatiquement lorsqu'un détartrage est nécessaire : le voyant de demande de détartrage (4) s'allume. L'appareil ne se bloque pas, il s'agit d'une simple source d'information et de sensibilisation.
- Il est possible d'effectuer le détartrage sans attendre le signal lumineux (4).

L'appareil prévient automatiquement dès qu'un détartrage est nécessaire, mais il est possible de l'effectuer sans attendre le signal lumineux. Dans ce cas, à l'issue du détartrage, il est nécessaire de maintenir le bouton "Reset" (4) pendant 3 secondes. L'appareil ne se bloque pas.

- 1.** Eteignez, débranchez et laissez refroidir l'appareil (2 heures).
- 2.** Retirez le réservoir amovible (15).
- 3.** Videz l'eau résiduelle du réservoir (15) et repositionnez-le dans son logement.
- 4.** Retournez l'appareil et ouvrez le bouchon de vidange (17).

- 5.** Videz le contenu de la chaudière dans un seau.

**Pour un simple rinçage**, passez à l'étape 11.

- 6.** Versez dans la chaudière 30 cl de vinaigre blanc et 30 cl d'eau claire.
- 7.** Refermez le bouchon de vidange (17) et retournez l'appareil.
- 8.** Laissez agir 1 heure environ.
- 9.** Retournez l'appareil et ouvrez le bouchon de vidange (17).
- 10.** Videz le contenu dans un seau.
- 11.** Rincez 3 fois la chaudière en y introduisant à chaque fois ½ L d'eau claire.
- 12.** Chaudière vide, refermez le bouchon de vidange (17) en vous assurant qu'il soit correctement serré. La procédure de détartrage, ou de rinçage, est terminée.
- 13.** Remplissez le réservoir amovible (15) avec de l'eau fraîche et reprenez votre séance de repassage.
- 14.** Remettez votre appareil sous tension puis maintenez le bouton "Reset" (4) pendant 3 secondes.
- 15.** Au bout de quelques secondes, le voyant de demande de détartrage (4) s'éteint. La réinitialisation du produit est faite.



## Remarque importante

Afin d'éviter un entartrage trop important et ainsi augmenter la durée de vie de votre centrale, nous vous conseillons d'utiliser notre carafe filtrante RF 950 A. Vous pouvez l'acheter sur notre site internet [www.accessoires-electromenager.fr](http://www.accessoires-electromenager.fr)

# guide de dépannage

<b>PROBLÈMES</b>	<b>CAUSES POSSIBLES</b>	<b>SOLUTIONS</b>
L'appareil ou le voyant du fer ne s'allument pas.	L'appareil n'est pas branché.	Vérifier que l'appareil est bien branché sur une prise électrique en état de marche et allumé (interrupteur de mise sous tension enclenché).
	L'appareil est défectueux.	Contactez un Centre Service Agréé Astoria (adresses sur <a href="http://www.astoria.tm.fr">www.astoria.tm.fr</a> ).
	La fonction auto-stop est activée.	Actionner l'interrupteur de mise en service pour remettre l'appareil en service.
Le linge est trop humide.	Le débit vapeur est trop fort.	Régler le débit vapeur sur une position inférieure.
De l'eau coule par les trous de la semelle du fer.	De l'eau s'est condensée dans le cordon vapeur.	Actionner la gâchette de commande vapeur du fer à distance du linge avant de procéder à votre séance de repassage.
L'appareil crache de l'eau avec la vapeur.	Le thermostat du fer est réglé sur une position inférieure à vapeur ou coton.	Régler le thermostat sur la bonne position.
Des traces d'eau apparaissent sur le linge.	La housse de table n'est pas adaptée à la centrale.	S'assurer d'employer une table adaptée. Se reporter à la rubrique "Rinçage et détartrage".
Des coulures blanches sortent de la semelle du fer.	La chaudière n'est pas rincée régulièrement et rejette du tartre.	Procéder au détartrage de l'appareil. Se reporter à la rubrique "Rinçage et détartrage".
Des coulures brunes sortent de la semelle du fer et tachent le linge.	L'utilisation de produits détartrants ou des additifs dans l'eau de repassage.	N'ajouter aucun produit de soin du linge dans le réservoir.

# guide de dépannage

<b>PROBLÈMES</b>	<b>CAUSES POSSIBLES</b>	<b>SOLUTIONS</b>
La semelle du fer est sale et tache le linge.	La température sélectionnée est trop chaude.	Se reporter au "Tableau des températures".
	Le linge n'est pas suffisamment rincé.	S'assurer d'ôter toute trace de savon ou produits de soin du linge et rincer fortement.
	L'utilisation d'amidon.	L'amidon doit être pulvérisé à l'envers du linge à repasser.
L'appareil produit peu ou pas de vapeur.	Le réservoir est vide (le voyant de fin d'eau est allumé).	Remplir le réservoir.
	Le débit de vapeur est réglé au minimum.	Augmenter le débit vapeur.
De l'eau coule du dessous de l'appareil.	L'appareil est défectueux.	Contactez un Centre Service Agréé Astoria (adresses sur <a href="http://www.astoria.tm.fr">www.astoria.tm.fr</a> ).
La pompe aspire à vide et émet un bruit anormal.	Le réservoir est vide.	Remplir le réservoir.
	Le réservoir est mal positionné.	Poussez le réservoir à fond dans son logement. Un "clic" indique la bonne insertion.

# spécifications techniques

Puissance chaudière : 1250 W

Puissance du fer : 850 W

Tension d'utilisation : 230 V ~ 50 Hz

Capacité réservoir : 1 litre

Pression : 6 bars

Débit vapeur réglable : 120 g/min

Autonomie : illimitée

Matériau chaudière : inox 18/10

Poids fer : 1,4 kg

Poids centrale : 3,8 kg

Dimensions centrale :

20 H x 24 l x 36 L

# environnement



Ne jetez pas l'appareil en fin de vie avec les ordures ménagères, mais déposez-le dans un point de collecte approprié pour son recyclage. Vous aiderez ainsi à protéger l'environnement.



CONSIGNE POUVANT VARIER LOCALEMENT > WWW.CONSIGNESDETRI.FR

# accessoires

Vous trouverez l'ensemble des accessoires de nos produits sur notre site

[www.accessoires-electromenager.fr](http://www.accessoires-electromenager.fr).

Toute utilisation de produits non recommandés par Astoria entraîne l'annulation de la garantie.

# garantie

La garantie générale de l'appareil est définie sur le bulletin de garantie ci-joint. Elle est de 2 ans et ne couvre que l'utilisation domestique de l'appareil.

Sont exclus de la garantie :

Les pièces d'usure tels que le cordon vapeur, les joints.

Les pièces amovibles ou mobiles endommagées suite à mauvaise manipulation, chute ou à un choc lors de leur manipulation ainsi que les accessoires, tels que le bouchon de vidange, le bouchon du réservoir, le gobelet, le réservoir.

Les appareils en panne dont le détartrage n'a pas été effectué périodiquement.

Les appareils utilisés autrement qu'en fonctionnement normal dans la sphère privée par exemple utilisation professionnelle ou utilisation dans des locaux publics ou professionnels.

Le fabricant ne pourra être tenu responsable des dommages éventuels causés par un usage incorrect de l'appareil, non conforme au mode d'emploi ou par des réparations effectuées par un personnel non qualifié.

Les réparations doivent être uniquement effectuées dans un des Centres Service Agréés de la marque.

Pour tout renseignement, contactez le Service Relation Clientèle au 03 88 18 66 18 ou visitez le site internet [www.astoria.tm.fr](http://www.astoria.tm.fr). Les pièces d'usure et dommages exclus de la garantie sont remplacés ou réparés contre remboursement des frais.

La durée de garantie débute à partir de la date d'achat d'origine. Il peut y être fait recours uniquement avec la présentation de l'appareil défectueux dans son emballage d'origine, accompagné de la facture ou preuve d'achat.

Conformément à l'article L 111-2 du code de la consommation, la disponibilité des pièces de rechange, prévues pour un produit réparable est de 5 ans à partir de sa date de fabrication (information mentionnée sur le produit : numéro de lot ou de série).

Rappel : pour toute intervention, il vous sera demandé de retourner le produit sous son conditionnement initial afin d'éviter tout dommage supplémentaire lié au transport. Nous vous invitons donc à conserver l'emballage d'origine dans son intégralité.





Retrouvez la liste complète  
des Centres Services Agréés Astoria sur  
**[www.astoria.tm.fr](http://www.astoria.tm.fr)**

**ASTORIA®**  
Expert en repassage

**Service Consommateurs : Tél. : 03 88 18 66 18 • Fax : 03 88 18 66 19**

Société ARB • Parc d'Activités "Les Découvertes" • 8 rue Thomas Edison • CS 51079

67452 Mundolsheim Cedex • Tél. : 03 88 18 66 18 • Fax : 03 88 33 08 51

[info@arb-sas.fr](mailto:info@arb-sas.fr) • [www.astoria.tm.fr](http://www.astoria.tm.fr)