

**Peg-Pérego****CANADA**Mode d'emploi **FR****(IMMI)**

PRIMO VIAGGIO SIP

Side Impact Protection

M A N U E L D ' U T I L I S A T I O N

⚠ AVERTISSEMENT :

N'installer ou n'utiliser ce dispositif de retenue pour enfant qu'après avoir lu et compris l'ensemble des instructions présentes dans ce manuel. Suivre scrupuleusement les présentes instructions et s'assurer d'attacher l'enfant au moyen de la sangle à 5 points afin d'éviter tout risque de lésion.

Conditions d'utilisation

Poids enfant:

De 2,3 kg (5 livres) à 10 kg (22 livres)

Taille maximale enfant:

76 cm (30 pouces)

FICA0902161



Sommaire

3 Avant de commencer l'installation

4 Service clientèle

4 Carte d'inscription

5 Sécurité

7 Règles de sécurité

8 Le siège auto

9 La base du siège auto

10 Travel System

11 Numéros de Série

12 Instructions d'installation

13 Installation de la base

14 Comment installer la base en utilisant le SYSTEME LATCH

17 Comment installer la base en utilisant la CEINTURE DE SECURITE DU VEHICULE

19 Installation de la base avec différents types de ceintures de sécurité

21 Comment installer le clip de verrouillage

22 Différents types de ceintures de sécurité dans les véhicules

23 Installation du siège auto sur la base

25 Installation du siège auto sans la base

27 Installation du siège avec différents types de ceintures de sécurité

28 Comment attacher l'enfant dans le siège enfant

33 Comment régler la hauteur des sangles transversales

35 Utilisation du siège auto hors du véhicule

38 Comment utiliser le siège enfant sans la base dans un avion

39 Comment utiliser le siège enfant avec la base dans un avion

41 Nettoyage et entretien

42 Comment nettoyer la housse de l'assise
- Pour retirer la housse

44 Comment nettoyer la housse de l'assise
- Habillage

46 Pièces de rechange





Avant de commencer l'installation

- 1** Veuillez lire ce manuel avec attention. Le conserver dans la pochette en plastique à la base du siège auto.
- 2** Examiner les pièces du siège auto et lire les instructions et les étiquettes. Lire et s'assurer de comprendre l'ensemble des instructions avant d'utiliser le siège auto.
- 3** Remplir et renvoyer le carte d'inscription (voir page 4).
- 4** L'ensemble des opérations de montage doit être effectué par un adulte.
- 5** Ne pas utiliser le siège enfant si des pièces sont abîmées ou manquantes.
- 6** Utiliser exclusivement les pièces ou les accessoires fournis avec le produit. Ne pas modifier ou tenter de réparer une pièce.
- 7** Gardez à l'esprit que ce siège enfant doit être installé dans le sens contraire de la marche.
- 8** Peg Perego se réserve le droit d'apporter des modifications au produit à tout moment et sans préavis.



Service clientèle

Téléphoner au service clientèle Peg Perego CANADA au 1-800-661-5050 (appel gratuit) pour toute demande de renseignement concernant les réparations et les pièces détachées. Si une pièce manque ou est abîmée, la remplacer exclusivement avec une pièce Peg Perego. Consulter à la page 46 la liste des pièces de rechange.

Pour acheter plus d'une base, s'adresser au revendeur local, appeler le 1-800-661-5050 (appel gratuit) ou aller sur le site www.pegperego.com.

Carte d'inscription

Important ! Les sièges enfant sont susceptibles d'être rappelés pour des raisons de sécurité. L'enregistrement du siège enfant est indispensable pour recevoir les avis de rappel.

Communiquer à Peg Perego CANADA, Inc. 585 Granite Court
Pickering Ontario Canada L1W3K1

Ou appeler le numero vert
1-800-661-5050 (appel gratuit).

Pour de plus amples renseignements sur les rappels sur les ensembles de retenue, contactez l'Infocentre en sécurité routière de Transports Canada au numéro 1-800-333-0371.



Sécurité

⚠ Avertissement

- Ce siège auto satisfait pleinement à toutes les prescriptions de la Norme de sécurité des véhicules automobiles du Canada 213.1, qui s'appliquent dans les véhicules automobiles et les avions.
- L'enfant pourrait être gravement blessé en cas de non respect des instructions et des avertissements.
- Durant l'utilisation, le siège auto doit être tourné dans le sens contraire à celui de la marche. Il n'a pas été conçu pour faire face à la route. L'installation du siège vers l'avant pourrait, en cas d'accident, entraîner de graves blessures ou la mort.
- Ne jamais l'installer sur un siège du véhicule muni d'un sac gonflable non désactivé. Consulter le manuel d'utilisation du véhicule pour savoir comment désactiver le sac gonflable.
- Si le véhicule est équipé d'airbags, ne pas installer ce siège auto sur un siège

équipé d'un airbag actif. Le choc avec le sac gonflable pourrait entraîner la mort ou occasionner de graves blessures (consulter le manuel d'instructions du véhicule pour savoir à quel endroit installer un siège pour enfant).



- Ce siège enfant peut être utilisé avec ou sans la base. L'utilisation de la base est vivement conseillée pour une installation plus facile. N'installer le siège auto sans la base qu'en cas de stricte nécessité.
- Ne jamais installer le siège auto à l'avant du véhicule à moins que le manuel d'utilisation du véhicule ne le préconise. Selon les



statistiques en matière d'accidents, la sécurité des enfants est améliorée lorsqu'ils sont attachés à l'arrière du véhicule.

- N'installer ce siège auto que sur des sièges faisant face à la route. Ne pas installer sur des sièges dans le sens contraire à celui de la marche ou tournés vers les côtés, ou dans des sièges munis de ceintures montées sur la portière ou de sangles transversales à moteur.
- Si l'on utilise une ceinture sous-abdominale ou une ceinture sous-abdominale et baudrier pour installer la base, il convient d'utiliser une ceinture de sécurité qui s'enclenche et reste en place. Si elle ne reste pas en place, utiliser le clip de verrouillage. Le siège auto doit rester en place de manière à garantir la sécurité de son occupant.
- S'assurer que le siège enfant ou sa base sont correctement installés en utilisant la ceinture de sécurité du véhicule ou le dispositif universel d'ancrages d'attaches inférieur ci-après appelé dispositif LATCH, comme indiqué dans le présent manuel.
- Toujours attacher l'enfant dans le siège enfant au moyen du harnais. S'assurer

6

d'enclencher correctement les boucles.

- Lors du démontage du siège de la base, s'assurer que la poignée est en position de transport.
- Prendre garde de ne pas coincer ses doigts dans les pièces mobiles.
- N'utiliser que des pièces homologuées. L'utilisation de pièces non homologuées peut réduire la sécurité du siège enfant et, en cas d'accident, entraîner de graves blessures ou la mort.
- Remplir et envoyer le formulaire d'enregistrement immédiatement.
- Toujours conserver le manuel avec le siège auto. Le ranger dans la pochette située sur le devant de la base.
- En cas d'accident: si ce siège enfant est impliqué dans un accident de voiture, il pourrait ne plus garantir une sécurité optimale. Si un nouvel article est nécessaire, appeler le service clientèle au 1-800-661-5050 (appel gratuit) pour recevoir davantage d'informations.
- Ne pas utiliser Primo Viaggio SIP avec des bases de fabrication antérieure à juillet 2006.



Règles de sécurité

- Ce siège auto est conçu pour une utilisation dos à la route pour des enfants dont le poids varie de 2,3 kg (5 livres) à 10 kg (22 livres) et qui mesurent jusqu'à 76 cm (30 pouces). Si, à la naissance, l'enfant présente un poids inférieur à la normale, consulter un médecin pour connaître les instructions spéciales quant à l'utilisation du siège enfant.
- Utiliser ce siège auto dans des véhicules munis d'une ceinture sous-abdominale, d'une ceinture sous-abdominale et baudrier ou d'un dispositif universel d'ancrages d'attaches inférieurs. Si le véhicule est équipé de dispositifs d'ancrage inférieurs, les utiliser pour fixer le siège auto plutôt que la ceinture de sécurité. Consulter le manuel d'utilisation du véhicule pour connaître l'emplacement des dispositifs d'ancrage inférieurs.
- S'assurer que le siège auto est parallèle au sol. Si l'inclinaison du siège est trop marquée, l'enfant pourrait être blessé ou éjecté. Si la position du siège est trop verticale, l'enfant pourrait souffrir de problèmes respiratoires, susceptibles d'entraîner des blessures ou la mort.
- Ne pas positionner le siège auto sur un comptoir, une table ou une surface souple.
- Ne jamais laisser l'enfant sans surveillance dans le siège auto. Il pourrait s'emmêler dans les sangles et se blesser gravement ou, en bougeant, faire basculer le siège.
- Ne pas laisser le siège auto ou la base non fixés dans le véhicule, même lorsqu'ils sont inutilisés. En cas d'accident, un siège auto non fixé peut occasionner des blessures aux autres passagers.
- Ne plus utiliser ce produit cinq (5) ans après la date de fabrication mentionnée sur l'étiquette du siège.
- Ne pas suspendre de jouets à la poignée du siège.

Le siège auto

CAPOTE

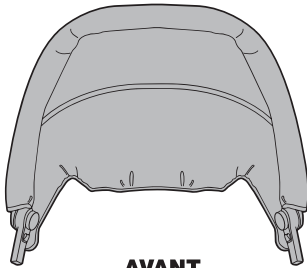

AVANT

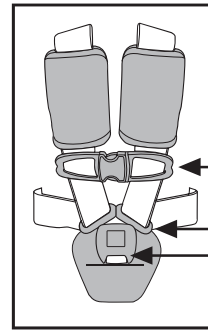
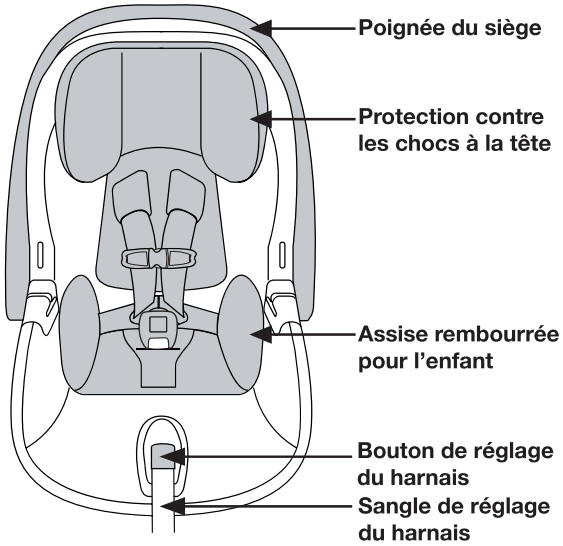

ENSEMBLE HARNAIS A 5 POINTS

- Clip harnais poitrine
- Boucle du harnais
- Attache du harnais

ARRIERE

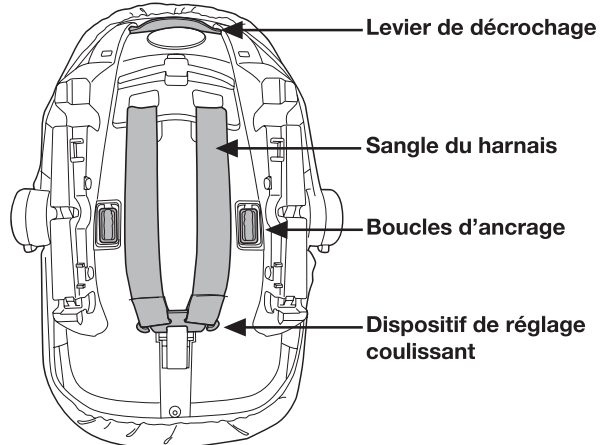

Coque et appui-tête avec revêtement en mousse de polystyrène expansé absorbant de chocs (EPS), pour une protection optimale contre les chocs.



La base du siège auto

COTE

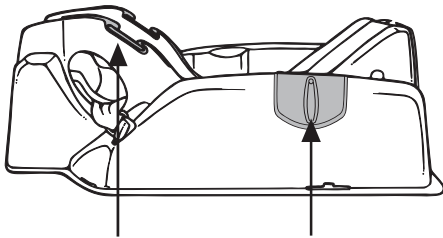

Passants pour ceinture avec coussinets en caoutchouc anti-dérapants Témoin de niveau

EMPLACEMENT CLIP DE VERROUILLAGE

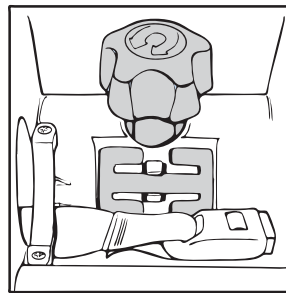

AVANT

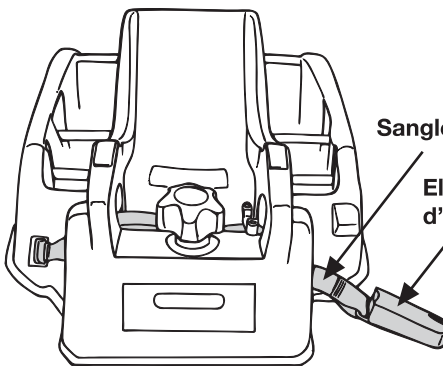

Sangle d'ancrage
Eléments d'ancrage

ARRIERE

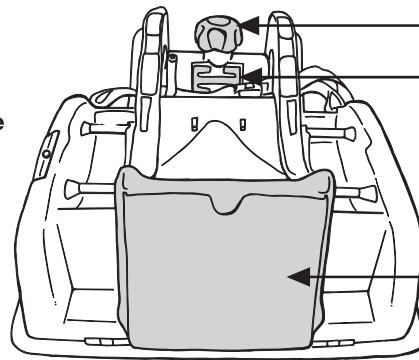

Bouton de réglage de niveau
Clip de verrouillage
Pochette de rangement manuel d'utilisation



Travel System

Siège

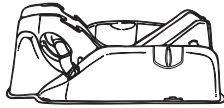
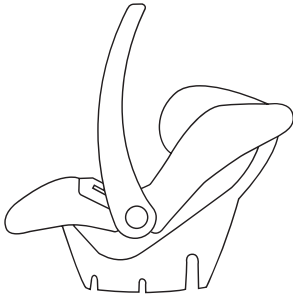

Base

Si

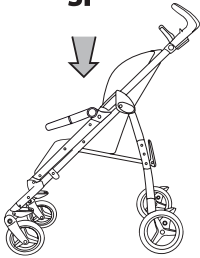

Duette SW

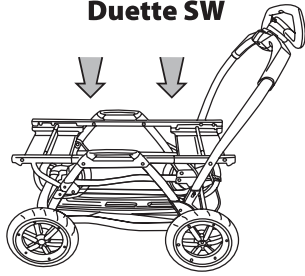

Triplette SW

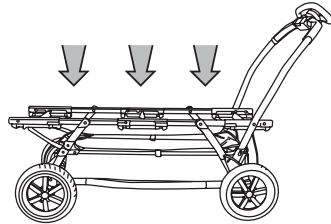

Aria Twin 6040

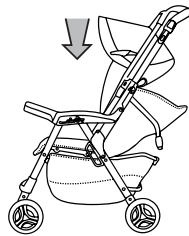

Pliko P3

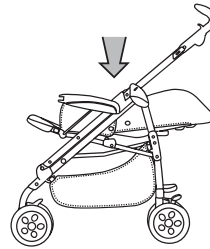

Pliko Switch

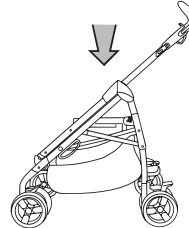

Uno

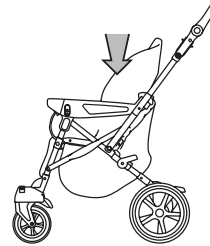

GT3/GT3 ForTwo

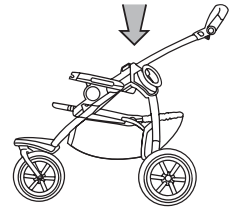

Aria

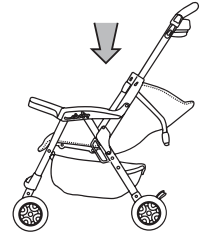

Skate

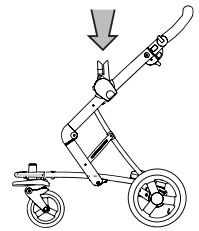

Numéros de Série

Les informations suivantes figurent sous la partie avant de l'assise de Primo Viaggio SIP : nom du produit, date de fabrication et numéro de série.

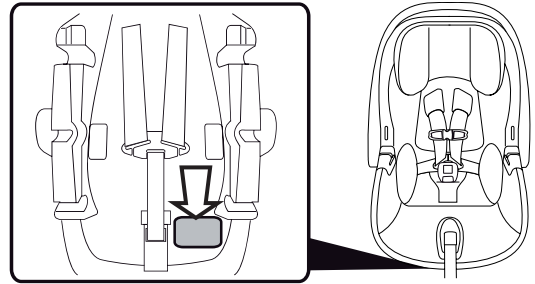

Date de fabrication de la boucle.

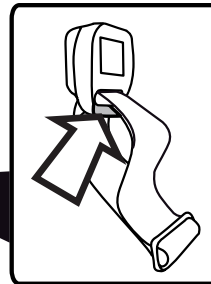
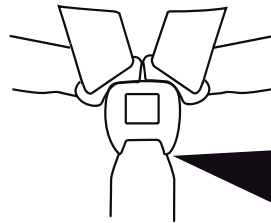

Date de fabrication de la ceinture.
Ces informations seront utiles à l'utilisateur en cas de problèmes avec le produit.

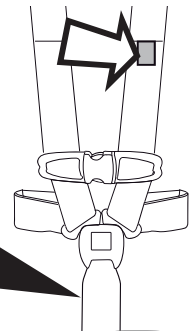
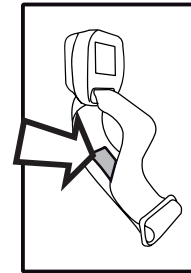

11





Instructions d'installation

Peg Perego Primo Viaggio SIP est certifié pour une utilisation avec ou sans la base. L'utilisation de la base est particulièrement recommandée car elle facilite l'installation et accroît la sécurité de l'enfant.

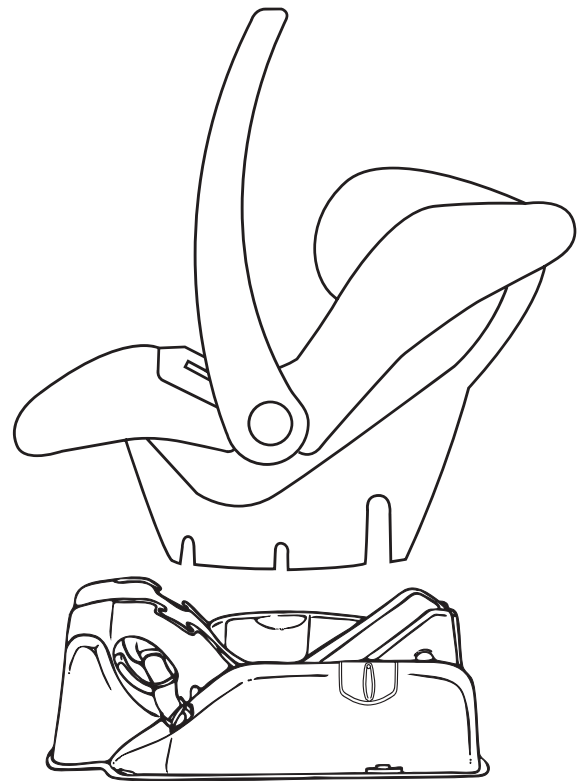



Installation de la base

Lors de l'utilisation de Primo Viaggio SIP avec sa base, installer tout d'abord la base puis le siège auto sur la base.

Important ! Consulter le manuel d'instructions du véhicule pour savoir à quel endroit du véhicule il convient d'installer le siège enfant.

La base peut être installée de deux façons:

I EN UTILISANT LE SYSTEME LATCH.

Si votre véhicule est muni d'un «dispositif universel d'ancrages d'attaches inférieurs», il est possible d'installer le siège enfant en utilisant le système LATCH (voir page 14 pour les instructions). Le dispositif d'ancrage se présente sous la forme d'une barre, située entre l'arrière et le dessous du siège (glisser la main entre l'arrière et le dessous du siège pour la localiser).



Important ! Lire également le manuel d'utilisation du véhicule

pour connaître l'emplacement des dispositifs d'ancrage inférieurs ainsi que les instructions d'utilisation du système LATCH.

II EN UTILISANT LA CEINTURE SOUS-ABDOMINALE ET BAUDRIER.

Si le véhicule ne dispose pas de dispositif d'ancrage inférieur universel, installer le siège enfant en suivant les instructions relatives à la ceinture sous-abdominale et baudrier à la page 17.





I - Comment installer la base en utilisant le SYSTEME LATCH

Installer la base dans le véhicule stationné sur terrain plat.

- 1• Enlever le siège-auto de la base en plaçant la poignée en position verticale. Mettre la main sur la partie supérieure du dossier et tirer la poignée avec les doigts.
Remarque : la façon la plus facile de procéder est de tirer depuis le centre de la poignée.

- 2• Positionner la base dans le sens contraire de la marche sur le siège arrière du véhicule. Contrôler le témoin de niveau sur le côté: l'indicateur doit se trouver dans la zone verte. Si tel n'est pas le cas, tourner le bouton de gauche ou de droite jusqu'à atteindre la position correcte.

14

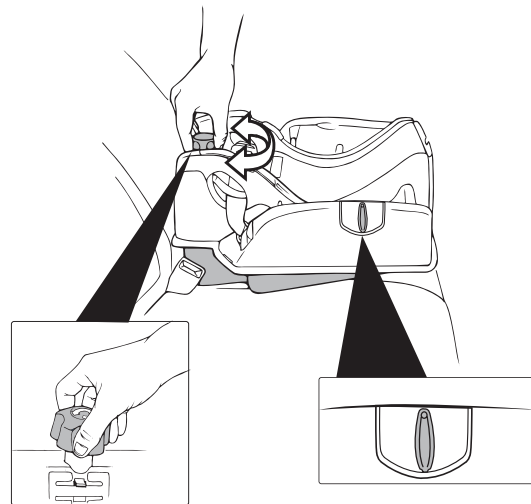
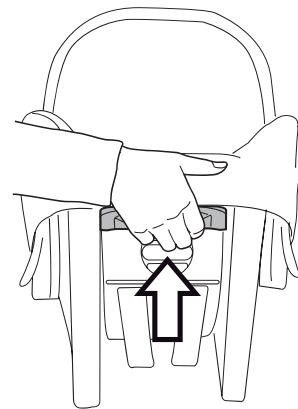

- 3•** Enlever les deux éléments d'ancrage de leur logement. Ils sont situés sur les côtés de la base. Détendre tout d'abord la sangle en appuyant sur le bouton gris et en la poussant, comme indiqué sur la figure. Appuyer ensuite sur le bouton rouge sur la partie supérieure de l'élément d'ancrage et le faire sortir de son logement. Répéter l'opération de l'autre côté.

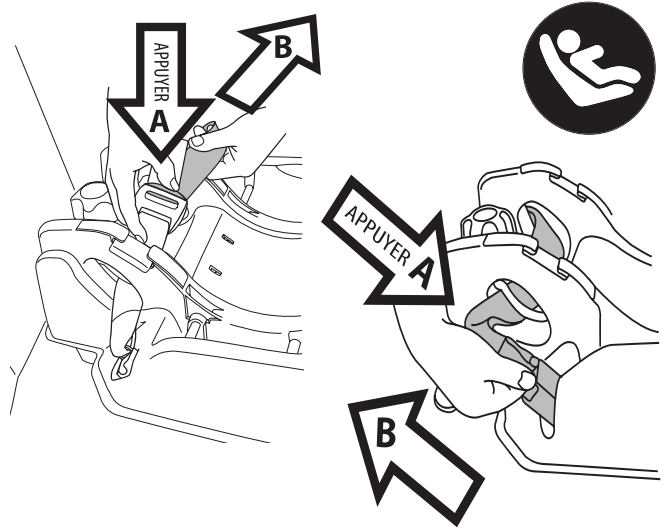

- 4•** Enclencher chaque élément d'ancrage sur la barre d'ancrage située entre la partie arrière et inférieure du siège du véhicule. Appuyer jusqu'à entendre un déclic.

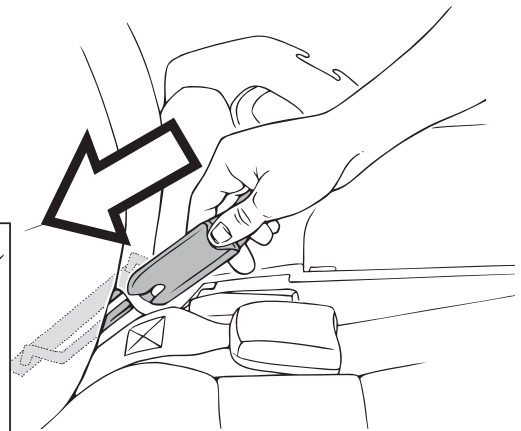
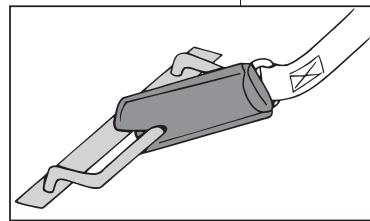

5. S'assurer que la sangle d'ancrage est insérée bien à plat contre la base.
 6. Plaquer la base au siège en tirant l'extrémité libre de la sangle d'ancrage. Appuyer sur la base en pesant de tout son poids et resserrer ultérieurement. Contrôler le témoin de niveau. Si l'indicateur s'est déplacée hors de la zone verte, tourner le bouton jusqu'à ce que l'indicateur retourne dans la zone verte. Pour ce faire, il peut être nécessaire de détendre légèrement la sangle. Appuyer sur la base. Si elle peut être déplacée de plus de 2,5 cm (1 pouce), resserrer ultérieurement la sangle.
- Une fois la base installée, aller à la page 23.

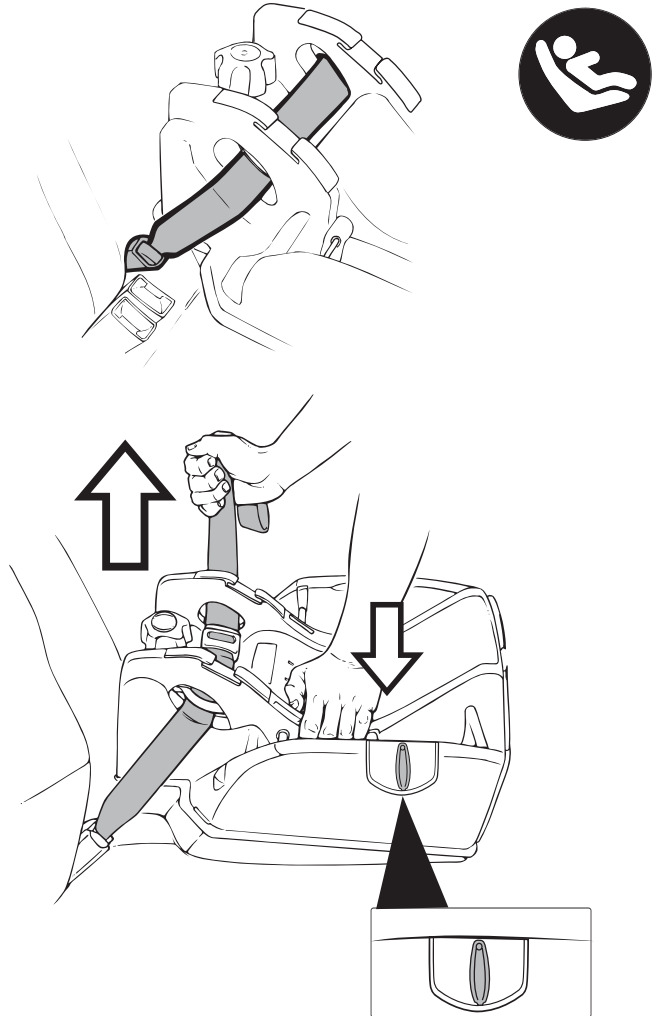



II - Comment installer la base en utilisant la CEINTURE DE SECURITE DU VEHICULE

Important ! Toutes les ceintures de sécurité ne fonctionnent pas de la même manière. Pour s'assurer que le siège enfant a été correctement installé au moyen des ceintures de sécurité du véhicule, consulter le manuel d'utilisation du véhicule. Il indique l'emplacement approprié pour l'installation d'un siège enfant dans le véhicule. Arrêter le véhicule sur terrain plat.

- 1• Enlever le siège-auto de la base en plaçant la poignée en position verticale. Mettre la main sur la partie supérieure du dossier et tirer la poignée avec les doigts. **Remarque :** la façon la plus facile de procéder est de tirer depuis le centre de la poignée.
- 2• Positionner la base dans le sens contraire à la marche, sur le siège arrière du véhicule. Contrôler le témoin de niveau sur le côté de la base : l'indicateur doit se trouver dans la zone verte. Si tel n'est pas le cas, tourner le bouton de gauche ou de droite jusqu'à ce que le siège soit

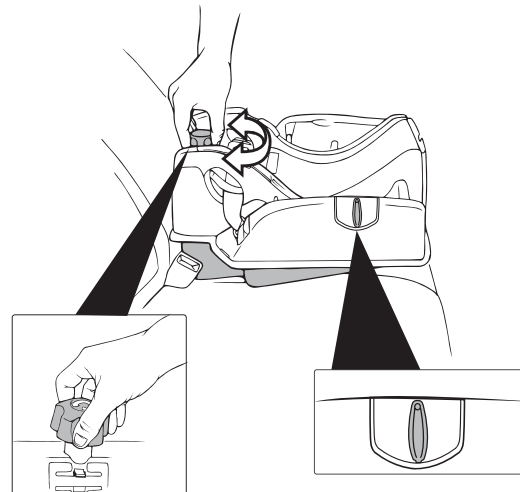
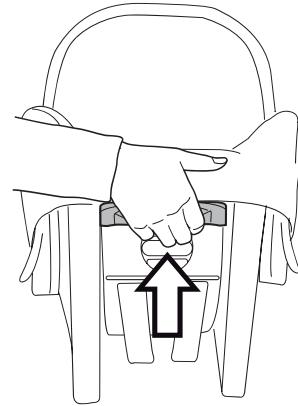

dans la position correcte.

- 3• Introduire la ceinture sous-abdominale dans les passants de la base et l'enclencher dans l'attache, comme sur la figure.
- 4• Tirer la sangle pour serrer la ceinture de sécurité. Appuyer sur la base en pesant de tout son poids et resserrer ultérieurement. Appuyer ensuite sur la base. Si la base peut être déplacée de plus de 2,5 cm (1 pouce), resserrer ultérieurement la ceinture. Une fois la base solidement fixée, contrôler le témoin de niveau. Si l'indicateur s'est déplacée hors de la zone verte, tourner le bouton jusqu'à ce que l'indicateur retourne dans la zone verte. Pour ce faire, il peut être nécessaire de détendre légèrement la sangle.

Attention ! Si la ceinture ne peut être suffisamment serrée, consulter la partie traitant de l'installation de la base avec la ceinture de sécurité du véhicule dans le manuel d'utilisation du véhicule. Un siège auto installé incorrectement met en péril la sécurité de l'enfant qui l'occupe.

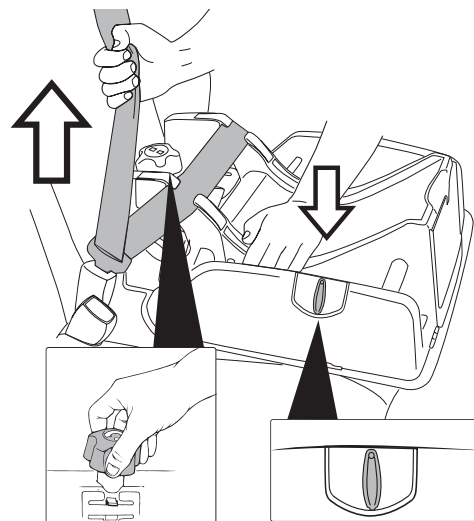
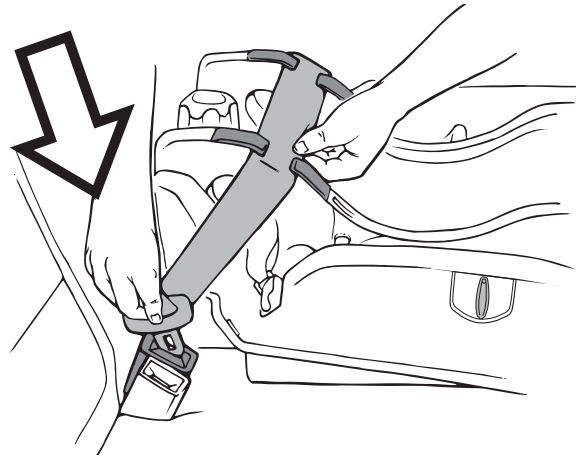

Installation de la base avec différents types de ceintures de sécurité

Primo Viaggio SIP a été conçu pour une utilisation avec une ceinture sous-abdominale et baudrier. Quatre des types de ceintures de sécurité les plus communs sont indiqués ci-dessous. Consulter le manuel d'utilisation du véhicule pour l'installation du siège enfant avec une ceinture de sécurité du véhicule.

I Ceinture sous-abdominale et baudrier avec rétracteur autobloquant commutable

Si le véhicule est muni d'une ceinture sous-abdominale et baudrier avec rétracteur autobloquant commutable, tirer la sangle transversale sur tout son long, la laisser se rétracter sur quelques centimètres puis la tirer de nouveau: elle se bloque et permet l'installation correcte de la base.

II Ceinture sous-abdominale et baudrier avec rétracteur à bloage d'urgence et boucle coulissante

Ce type de ceinture de sécurité se

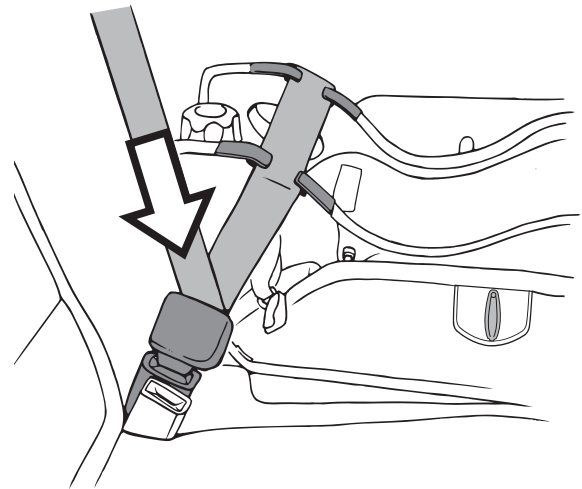

bloque uniquement en cas d'urgence. Il est donc nécessaire d'utiliser le clip de verrouillage (sur la base du siège enfant) pour installer correctement ce type de ceinture de sécurité (voir page 21).

III Ceinture ventrale/sangle transversale avec boucle de verrouillage

Si le véhicule est muni d'une ceinture ventrale/sangle transversale avec une boucle de verrouillage et que la ceinture se détend après avoir été accrochée, la décrocher, la retourner et l'accrocher de nouveau. Ceci permet de maintenir la ceinture de sécurité bien en place. Dans le cas contraire, consulter le manuel d'utilisation du véhicule pour des instructions spécifiques.

IV Différents types de ceintures ventrales

Ceintures ventrales avec rétracteurs à verrouillage d'urgence, rétracteurs à verrouillage automatique et rétracteurs à verrouillage à l'aide d'un dispositif de commande comme indiqué. Consulter le manuel d'utilisation du véhicule pour connaître le type de ceinture utilisé. Les ceintures ventrales avec boucles

d'attache sont montrées sur la figure.

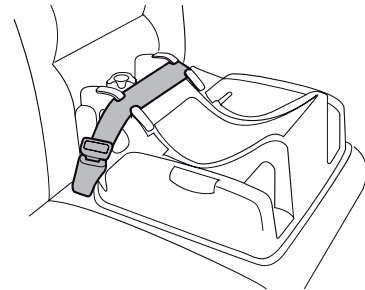

V Ceinture sous-abdominale avec rétracteur à blocage d'urgence

Ne pas utiliser une ceinture ventrale (sans sangle transversale) à verrouillage d'urgence (ELR) pour installer le siège auto Primo Viaggio SIP. Contacter un technicien habilité en matière de sécurité des enfants à bord des véhicules pour en savoir davantage quant aux options d'installation.

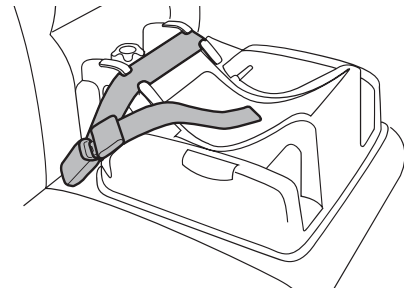

Comment installer le clip de verrouillage

Pour installer le clip de verrouillage, unir la sangle du baudrier et de la ceinture sous-abdominale et les positionner au-dessus de la boucle. Détacher la ceinture tout en tenant les sangles. Monter le clip de verrouillage sur les deux sangles, comme sur la figure.

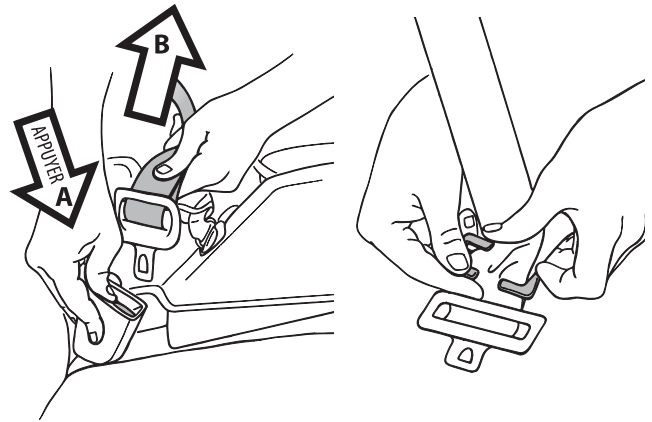

Laisser un espace de 13 mm (0,5 pouce) entre le clip et la boucle d'ancrage. Réaccrocher la ceinture.

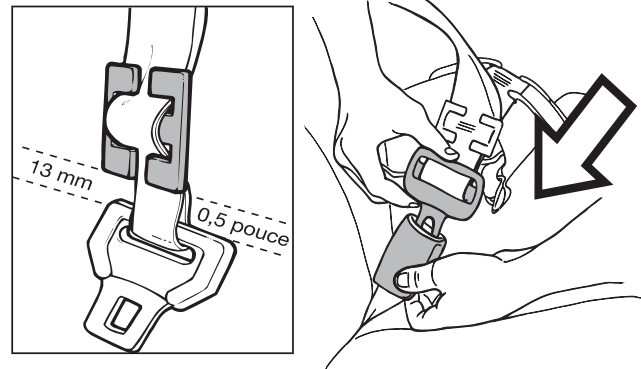

Différents types de ceintures de sécurité dans les véhicules

Important ! Ne pas installer ce siège auto sur des sièges munis de:

- A** Ceintures sous-abdominales avec baudriers automatiques.
- B** Ceintures montées sur la portière.
- C** Sièges orientés vers les côtés.
- D** Sièges dans le sens contraire à celui de la marche ou sièges pivotants.

Pour garantir à l'enfant une sécurité optimale, toujours lire la section consacrée à l'installation d'un siège enfant dans le manuel d'utilisation du véhicule.



A

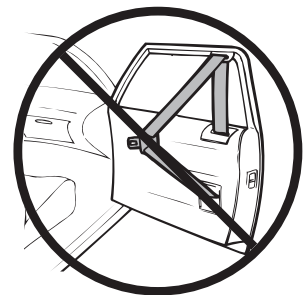

B

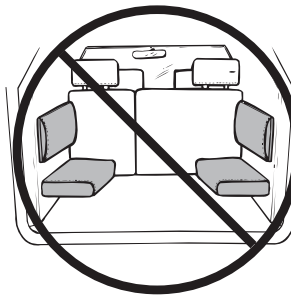

C



D



Installation du siège auto sur la base

Après avoir installé la base dans le véhicule, le siège auto peut à son tour être monté sur la base.

- 1• Tenir le siège auto par la poignée, le positionner sur la base dans le sens contraire à celui de la marche et l'enclencher. S'il est correctement installé, le siège auto ne doit pas pouvoir être déplacé. S'assurer que la base est parallèle au sol. Si tel n'est pas le cas, enlever le siège auto et positionner la base correctement.

Important ! Les nouveaux-nés doivent être installés de manière appropriée. Si le siège est trop incliné, l'enfant peut être éjecté lors d'un accident. S'il est dans une position verticale trop prononcée, il peut causer des problèmes respiratoires.

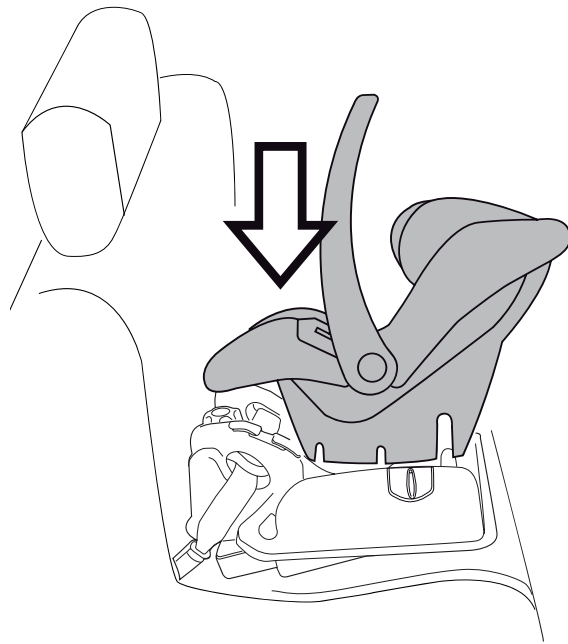

2. Régler la poignée pour qu'elle se situe au-dessus de la partie supérieure du siège auto, comme indiqué sur la figure. Toute autre position pourrait, en cas d'accident, occasionner des blessures à l'enfant. Pour déplacer la poignée, appuyer sur les boutons ronds de la poignée et, dans le même temps, la placer dans la position souhaitée.

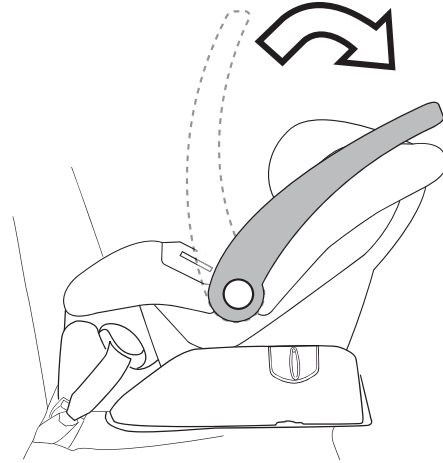

3. Pour enlever le siège-auto, placer la poignée en position verticale. Mettre la main sur la partie supérieure du dossier et tirer la poignée avec les doigts.

Remarque : la façon la plus facile de procéder est de tirer depuis le centre de la poignée.

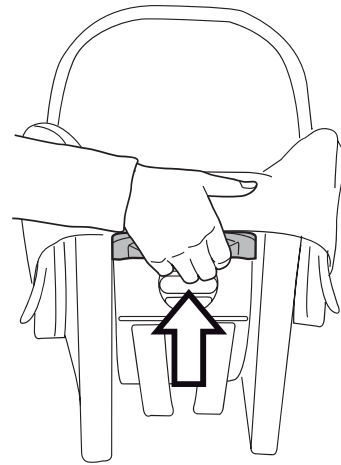



Installation du siège auto sans la base

Important ! La base a été conçue de manière à éviter les mauvaises manipulations de la part de l'utilisateur, en réduisant la fréquence de montage/démontage du siège dans le véhicule. N'installer et n'utiliser le siège auto Primo Viaggio SIP sans la base qu'en cas de stricte nécessité.

Arrêter le véhicule sur terrain plat.

- 1• Positionner le dispositif de retenue sur le siège de manière à ce que l'enfant soit tourné vers l'arrière du véhicule. Régler la poignée de façon à ce qu'elle reste au-dessus de la partie supérieure du siège auto, comme sur la figure. Toute autre position pourrait, en cas d'accident, occasionner des blessures à l'enfant. Pour déplacer la poignée, appuyer simultanément sur les boutons gris situés sur les côtés de la poignée et pousser la poignée.

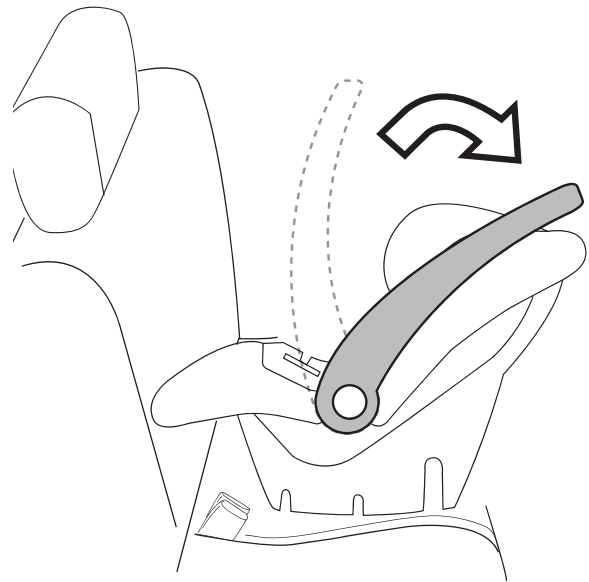

Important ! Le siège doit être parallèle au sol. Si nécessaire, rouler des serviettes de toilette ou placer des pièces de mousse sous le siège, de manière à ce que la ligne rouge sur les côtés du siège soit parallèle au sol.



2. Positionner le dispositif de retenue sur le siège du véhicule. Contrôler la ligne rouge pour s'assurer que la base est parallèle au sol. Introduire la Ceinture sous-abdominale dans les passants du siège et enclencher les boucles dans les attaches de la ceinture de sécurité, comme sur la figure.
3. Tirer la sangle pour serrer la ceinture du siège. Appuyer sur la base en pesant de tout son poids et resserrer ultérieurement. Lorsque le siège est solidement installé, contrôler que la ligne rouge sur le côté du siège auto est parallèle au sol.

Attention ! Si la ceinture ne peut pas être suffisamment serrée, consulter la partie traitant de l'installation de la base avec la ceinture de sécurité du véhicule dans le manuel d'utilisation du véhicule. Un siège auto installé incorrectement met en péril la sécurité de l'enfant qui l'occupe.

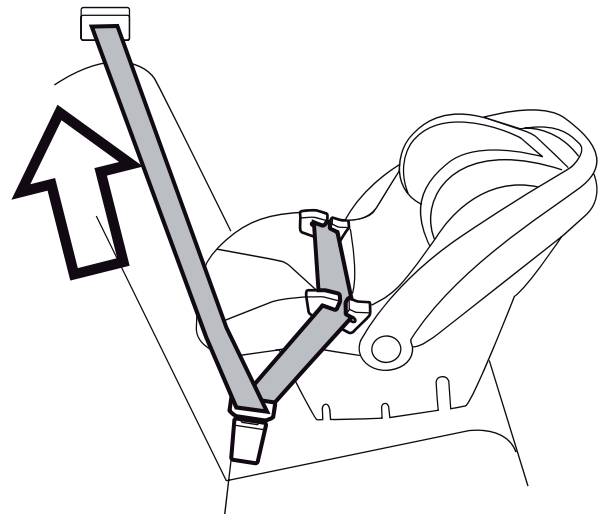
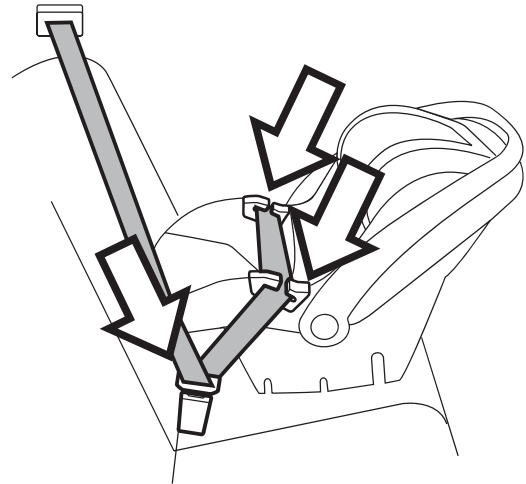

Installation du siège avec différents types de ceintures de sécurité

L'installation de Primo Viaggio SIP sans base suit les mêmes règles qu'avec une base en ce qui concerne la disponibilité de différents types de ceintures de sécurité.

Important ! Pour connaître les différents types de ceintures de sécurité, se reporter aux pages 19 et 20.

Si vous avez besoin d'un clip de verrouillage à installer dans votre véhicule, reportez-vous aux instructions d'installation en page 21. L'illustration présente sur cette page montre le produit une fois l'installation terminée.

Primo Viaggio SIP ne doit pas être installé sur les types de siège présentés à la page 22.

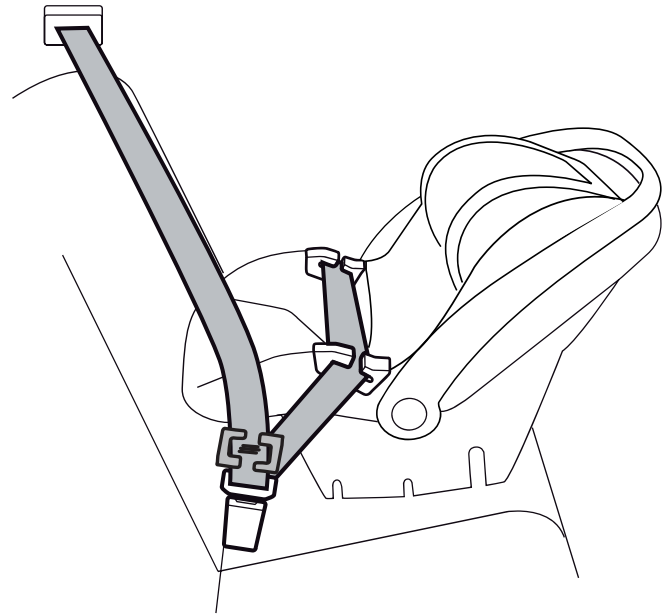



Comment attacher l'enfant dans le siège enfant

Ce système de retenue utilise un harnais à 5 points pour attacher l'enfant dans le siège auto. Voir l'illustration à la page 8.

- 1• Appuyer sur le bouton rouge de la boucle pour décrocher le harnais. Maintenir enfoncé le bouton de réglage du harnais tout en faisant ressortir les sangles transversales. Disposer les sangles transversales sur le côté de manière à laisser de la place à l'enfant.
- 2• Placez l'enfant dans le siège avec leur dos et leur postérieur au fond du siège. Positionner les deux sangles transversales sur les épaules de l'enfant. S'assurer que les sangles ne sont pas vrillées derrière le dossier ou sur la poitrine de l'enfant.

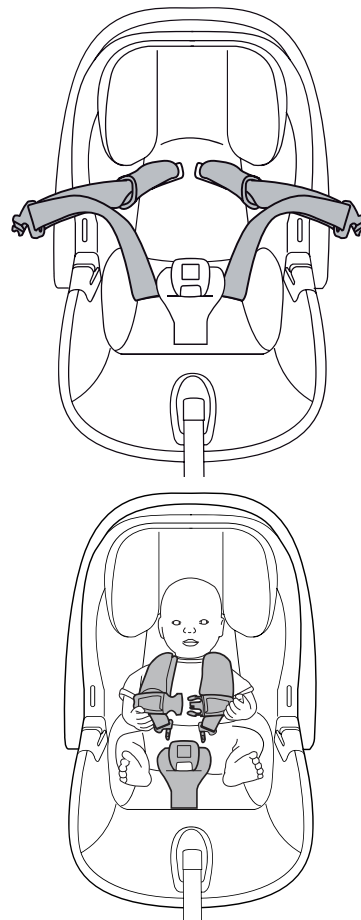

- 3•** Enclencher les deux boucles dans l'attache jusqu'au clic . Tirer sur les sangles de façon à s'assurer qu'elles sont attachées correctement (Remarque : il est possible d'intervenir sur la hauteur de réglage des épaules. Voir le paragraphe Comment régler la hauteur des sangles des épaules, à la page 33).

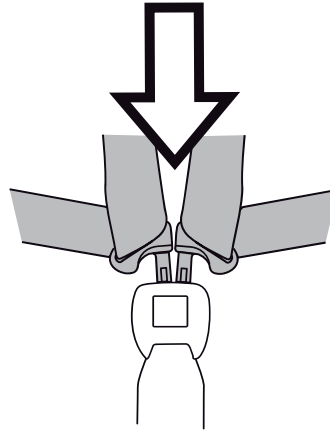

- 4•** Unir les deux clips sur la poitrine.

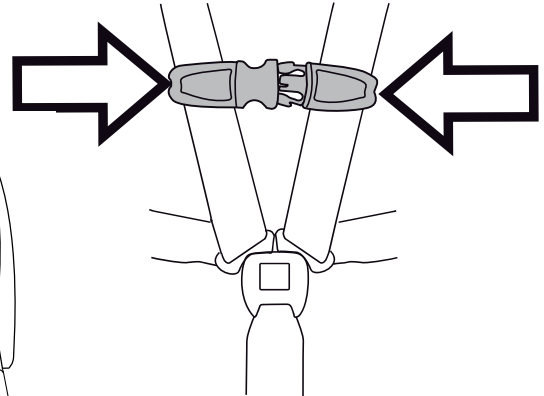



- 5•** Pour détacher les clips sur la poitrine, appuyer sur les deux boutons situés sur le côté du clip et les séparer, comme sur la figure.

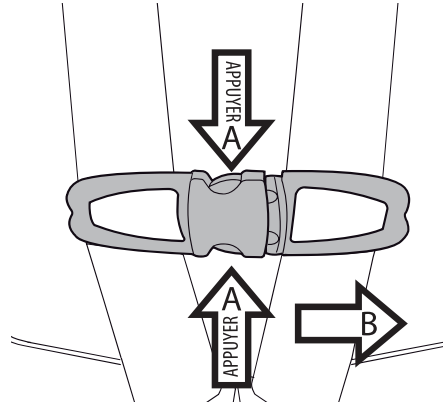

- 6•** Pour détacher les boucles, appuyer sur le bouton rouge et tirer les sangles vers le haut.

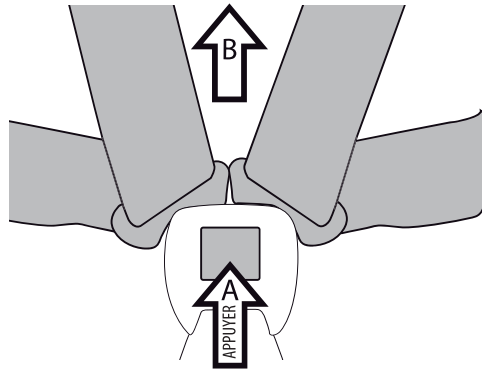



- 7•** Régler le clip sur la poitrine juste en dessous du niveau des épaules. Pour resserrer le harnais, tirer la sangle de réglage située dans la partie inférieure du siège jusqu'à ce que le harnais soit correctement serré. Veiller à laisser un espace d'un doigt entre le harnais et la clavicule de l'enfant. Glisser l'extrémité libre de la sangle réglable sous la housse du siège.

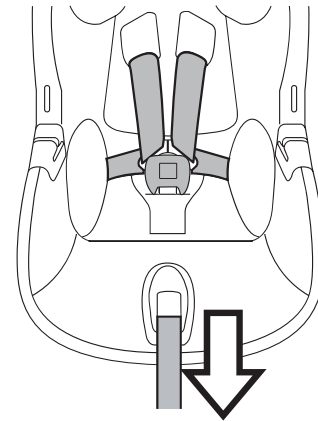

- 8•** Pour détendre le harnais, maintenir le bouton de réglage du harnais enfoncé (fente située au niveau des pieds de l'enfant), et tirer le harnais comme indiqué sur la figure.

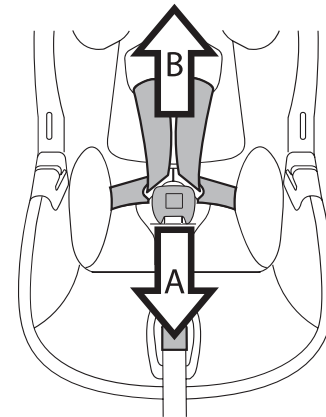

9. Au fur et à mesure que l'enfant grandit, il peut se révéler nécessaire d'allonger les sangles transversales. Pour ce faire, les sangles du harnais doivent être dans la seconde position sur le dispositif de réglage coulissant, comme sur la figure.

Important ! Une sangle correctement positionnée doit toujours être tendue, suivant une ligne relativement droite et sans fléchissement. Elle ne doit pas comprimer l'enfant ou le contraindre à adopter une position non naturelle.

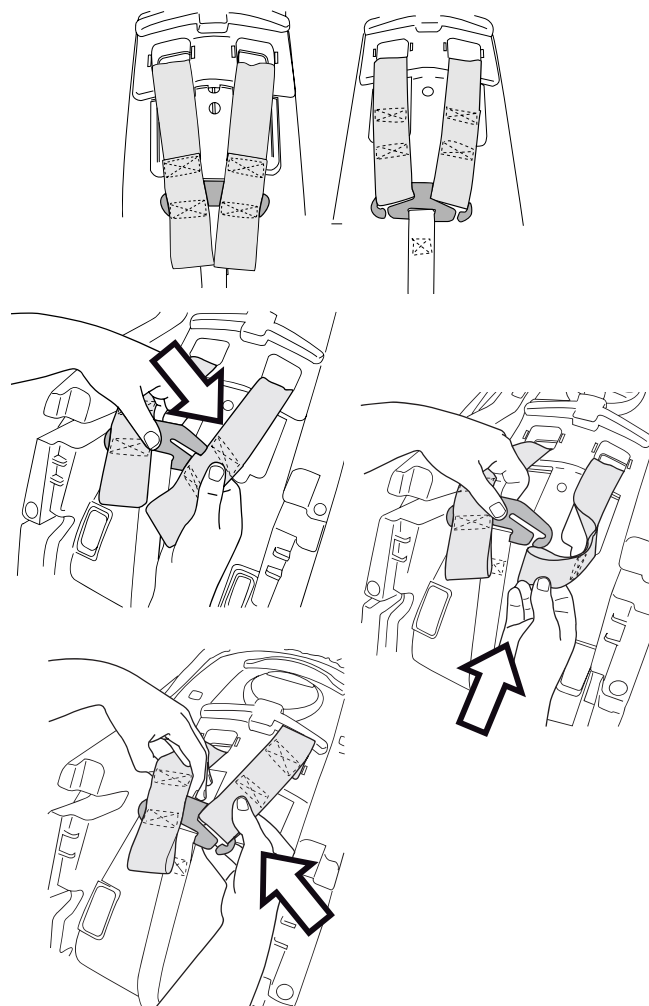

Comment régler la hauteur des sangles transversales

Primo Viaggio SIP présente une caractéristique innovante pour un réglage des sangles facile et améliorant la sécurité. Il n'est plus nécessaire d'enlever les sangles transversales et de les faire glisser à travers les passants.

- 1• Pour relever ou abaisser la sangle du harnais, appuyer sur le bouton situé dans la partie supérieure du petit panneau, à l'arrière du siège auto, et, simultanément, pousser ou appuyer sur le petit panneau pour obtenir la position souhaitée (5 positions de réglage).
- 2• Dans une position correcte, la fente de la sangle transversale est située juste en-dessous de la ligne des épaules, comme sur la figure.

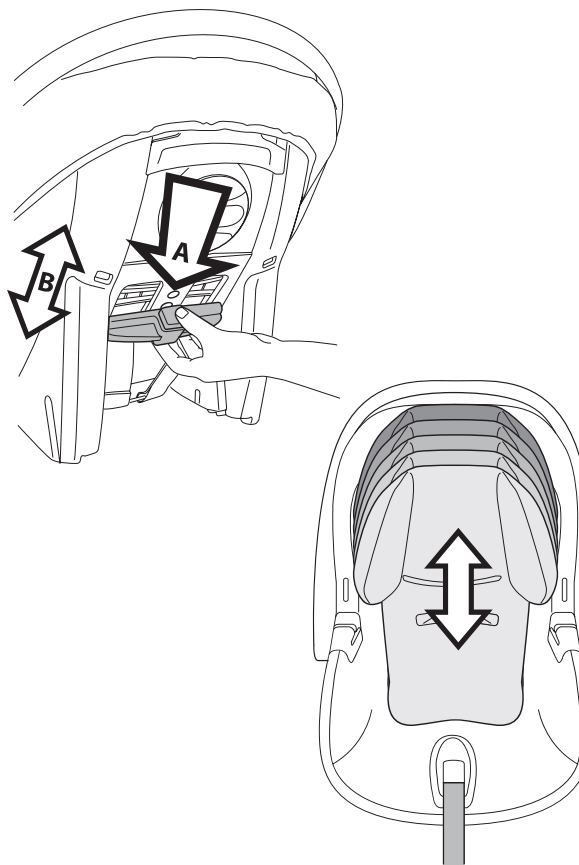



Important ! Ce dispositif de retenue a été conçu pour des enfants d'une taille ne dépassant pas 76 cm (30 pouces). Le haut de la tête de l'enfant ne doit pas dépasser du dossier du siège.

Important ! S'assurer que le harnais sur la poitrine et toutes les sangles sont convenablement tendus et non vrillés à l'arrière ou à l'avant du siège enfant.

Important ! Un coussin réducteur est fourni avec le siège-auto. Le retirer lorsque l'enfant a grandi. S'assurer du bon positionnement des bretelles même en présence du coussin réducteur. Voir figure.

Pour retirer le coussin réducteur, enlever la sangle d'entrejambe par le dessous de la coque. Pour le remettre en place, procéder à l'opération inverse.

34

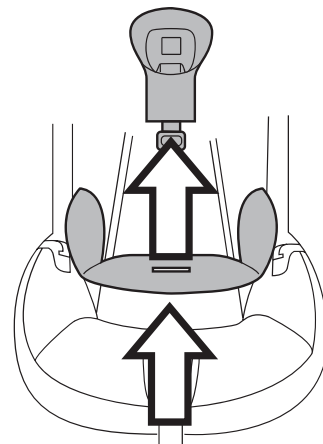
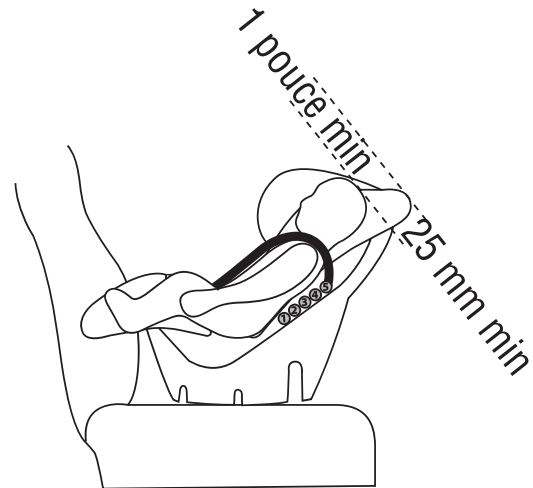



Utilisation du siège auto hors du véhicule

Ce produit peut être utilisé comme siège enfant. Sa forme spéciale permet d'appliquer à l'unité un léger mouvement de bascule.

La capote permet de maintenir l'enfant à l'ombre.

- 1• Pour bercer l'enfant, positionner la poignée comme indiqué sur la figure. Pour empêcher le balancement, bloquer la poignée derrière le dossier.

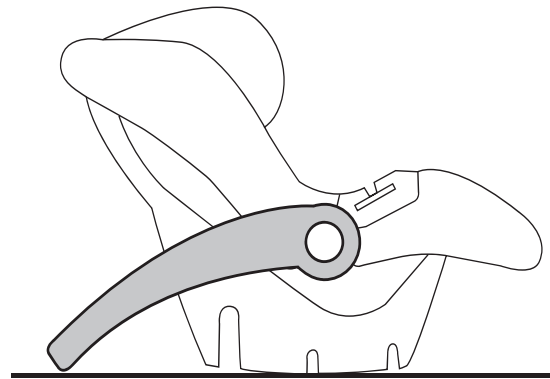
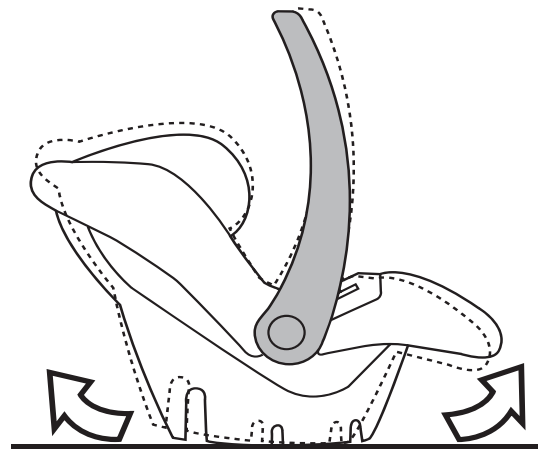

2• Pour monter la capote, introduire les fixations de la capote dans la fente sur la coque du siège, comme indiqué sur la figure. Pour ouvrir la capote, déplier l'armature jusqu'au déclic.

3• Pour positionner la capote, la déplacer simplement dans la position souhaitée.

4• Pour enlever la capote, appuyer sur les boutons latéraux et retirer les fixations de la coque du siège.

Important ! ne pas soulever le siège-auto en le saisissant par la capote ; celle-ci pourrait se décrocher.

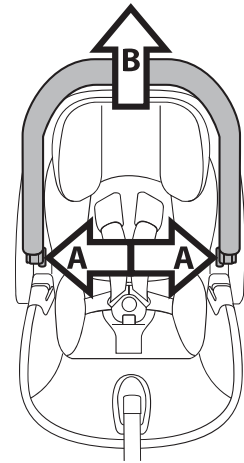
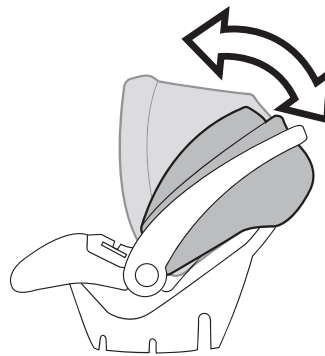
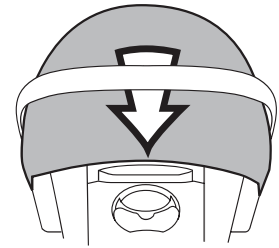
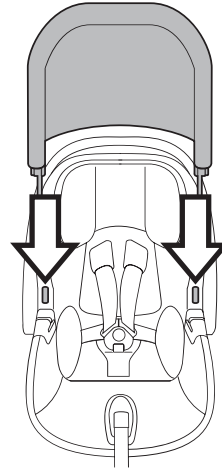



5• Poignée de transport de la base.

Attention! Ne pas utiliser si le siège est monté sur la base.

Attention! Ne pas utiliser pour transporter l'enfant.

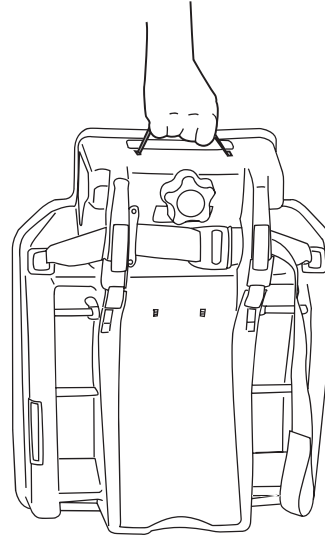

Comment utiliser le siège enfant sans la base dans un avion

Ce produit est certifié pour une utilisation en avion.

- 1• Positionner le système de retenue sur le siège et régler la poignée de façon à ce qu'elle soit au-dessus de la partie supérieure du siège auto, comme indiqué sur la figure. Toute autre position pourrait, en cas d'accident, occasionner des blessures à l'enfant. Pour déplacer la poignée, appuyer simultanément sur les boutons gris situés sur les côtés de la poignée et la déplacer.
- 2• Positionner le dispositif de retenue sur le siège de l'avion. Contrôler la ligne rouge pour s'assurer que la base est parallèle au sol. Introduire la ceinture ventrale dans les passants du siège et enclencher la boucle dans les attaches de ceinture, comme sur la figure.
- 3• Tirer la sangle pour resserrer la ceinture du siège. Appuyer sur la base en pesant de tout son poids et

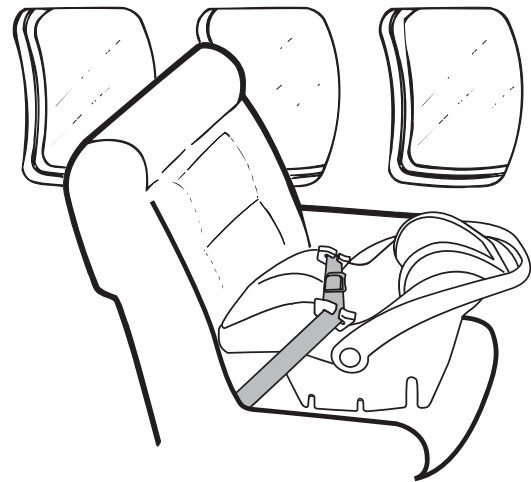

resserrer ultérieurement. Lorsque le siège est convenablement installé, s'assurer que la ligne rouge sur le côté du siège auto est parallèle au sol.

Important ! Suivre les instructions relatives au harnais en lisant tout d'abord la section «Comment attacher l'enfant dans le siège enfant» (page 28) pour assurer la sécurité de l'enfant.





Comment utiliser le siège enfant avec la base dans un avion

Ce produit est certifié pour une utilisation en avion.

- 1• Attacher la base au siège de l'avion en utilisant la ceinture ventrale, comme indiqué sur la figure. La ceinture peut également passer par un autre endroit, comme indiqué sur la fig. B.
- 2• Positionner la base sur le siège de l'avion en la tournant vers l'arrière. Contrôler le témoin de niveau sur le côté de la base: la bulle doit se trouver dans la zone verte. Si tel n'est pas le cas, tourner le bouton de gauche ou de droite jusqu'à obtenir une position correcte.
- 3• Introduire la ceinture ventrale dans les passants de la base et enclencher la boucle dans l'attache de la ceinture.
- 4• Tirer la sangle de la ceinture de sécurité pour plaquer la base au siège. Appuyer sur la base en pesant de tout son poids et resserrer ultérieurement. Contrôler le témoin de niveau et

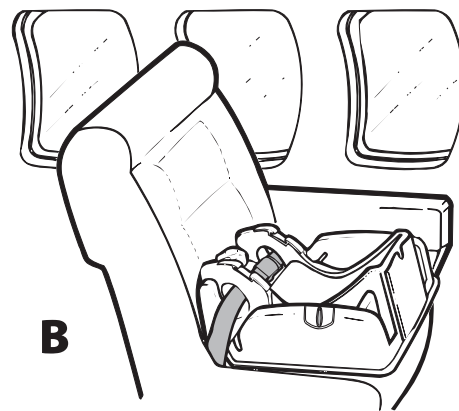
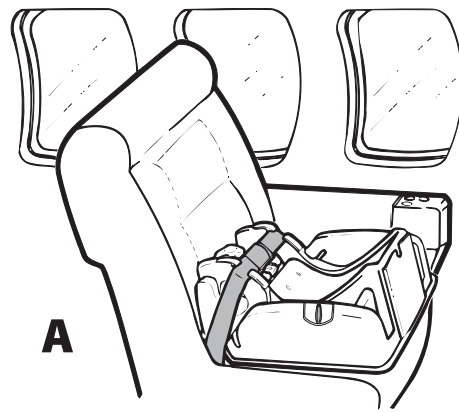



améliorer la position si nécessaire.
Pousser et tirer sur la base. Si la base peut être déplacée de plus de 2,5 cm (1 pouce), resserrer ultérieurement la sangle. Positionner le siège auto sur la base en l'orientant vers l'arrière. Pousser le siège auto sur la base jusqu'au dé clic. S'assurer que le siège est correctement enclenché.

Important ! Suivre les instructions relatives au harnais en lisant tout d'abord la section «Comment attacher l'enfant dans le siège enfant» (page 28) pour assurer la sécurité de l'enfant.

40





Nettoyage et entretien

Ce produit nécessite un entretien minimum.

- Faire en sorte que toutes les pièces mobiles restent propres. Graisser avec une huile légère, en l'appliquant si nécessaire directement sur les pièces mobiles.
- Nettoyer les pièces en plastique régulièrement avec un chiffon humide. Ne pas utiliser de solvants ou de produits corrosifs.
- Brosser les tissus de manière à enlever la poussière.
- Protéger le produit de la neige, de l'eau et de la pluie. Une exposition constante au soleil peut faire changer la couleur des tissus. L'exposition au soleil peut rendre le siège brûlant. S'assurer qu'il a refroidi avant d'y installer l'enfant.
- Une exposition excessive au soleil pendant de longues périodes peut rendre le plastique cassant.
- Entreposer le produit dans un endroit sec.

Attention ! Ne plus utiliser ce produit cinq (5) ans après la date de fabrication mentionnée sur l'étiquette du siège ou de la coque.





Comment nettoyer la housse de l'assise - Pour retirer la housse

1• Pour retirer la sangle de sécurité du siège-auto :

- Appuyer sur le bouton de réglage du harnais situé au centre du siège-auto de manière à allonger les bretelles de la sangle de sécurité ;
- Appuyer sur le bouton rouge de la boucle d'entrejambe de manière à détacher la sangle de sécurité ;
- Détacher les sangles du harnais du dispositif de réglage coulissant à l'arrière du siège-auto, et les faire glisser hors de l'appui-tête et des épaulières ;
- En faisant levier avec un tournevis plat, enlever les deux petits couvercles en plastique à l'arrière du siège-auto et faire glisser les deux petites boucles latérales et la boucle centrale de la sangle d'entrejambe par les passants .

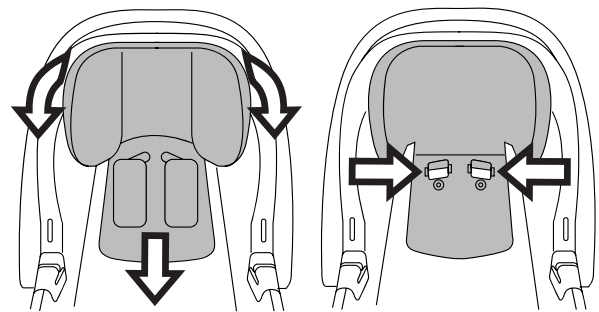
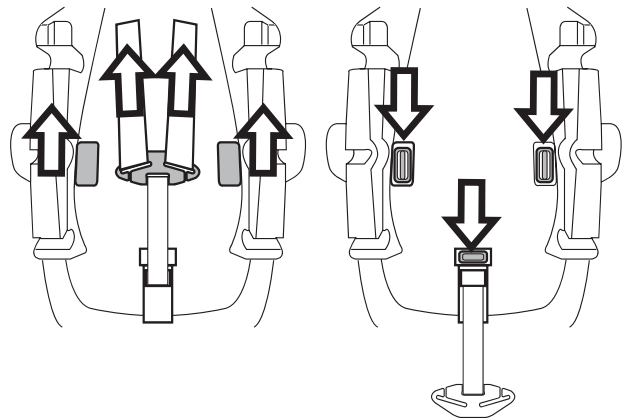

2. Pour démonter l'appui-tête et retirer sa housse :



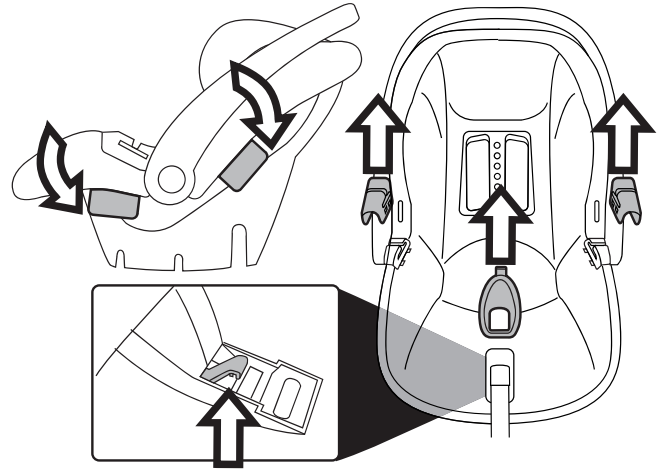

- Retirer la housse en la tirant vers le bas. L'extraire des deux ailettes latérales avec soin ;
- Dévisser les deux vis de l'appui-tête à l'aide d'un tournevis, appuyer sur les dents situées sur les encoches et tirer l'appui-tête pour le décrocher.



3. Pour retirer le rembourrage :

- Défaire les quatre ailettes de fixation du rembourrage depuis les côtés du siège-auto ;
- Enlever les deux couvercles des guides latéraux de la ceinture du véhicule ;
- Enlever le cache du bouton de réglage du harnais situé au centre du siège-auto, en le décrochant de sous l'assise ;
- Retirer le rembourrage.

Entretien du rembourrage

-  • laver à la main à 30° max., ne pas froisser ;
-  • ne pas repasser ;
-  • ne pas blanchir au chlore ;
-  • ne pas laver à sec, ne pas utiliser de solvants pour détacher ;
-  • ne pas sécher avec un sèche-linge à tambour rotatif .





Comment nettoyer la housse de l'assise - Habillage

1. Pour réinstaller le rembourrage :

- Revêtir le rembourrage avec sa housse;
- Insérer les quatre ailettes de fixation du rembourrage sur les côtés du siège-auto ;
- Placer le cache du bouton de réglage du harnais situé au centre du siège-auto, en l'accrochant depuis le dessous de l'assise ;
- Positionner les deux couvercles des guides latéraux de la ceinture du véhicule avec les encoches tournées vers l'intérieur du siège-auto et s'assurer que le montage est correct.

2. Pour revêtir l'appui-tête de sa housse et le remonter :

- Depuis l'arrière du siège-auto, insérer le dispositif de réglage de hauteur de l'appui-tête dans le trou le plus bas; depuis l'avant, faire correspondre l'appui-tête au dispositif de réglage

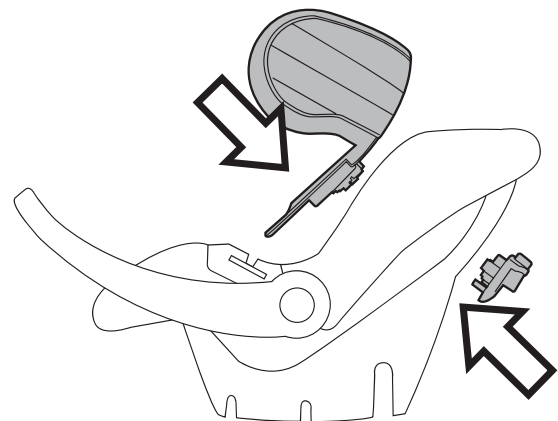
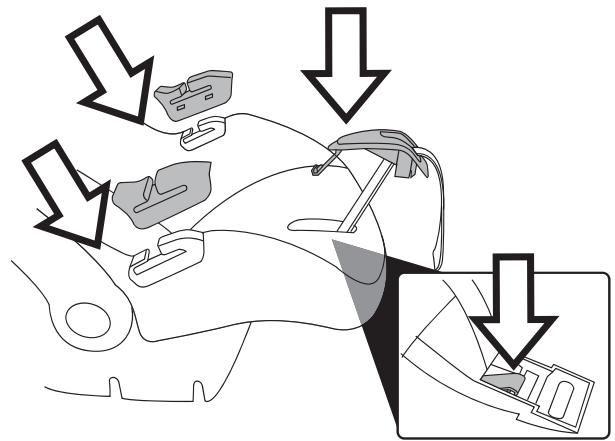

et l'accrocher. Une fois cette opération terminée, s'assurer que les dents sont correctement accrochées à l'appui-tête.

- Visser l'appui-tête et le revêtir de sa housse.

3• Pour remonter la sangle de sécurité :

Important ! : Positionner la sangle convenablement : elle ne doit pas être vrillée.

- Depuis l'avant du siège-auto, insérer les sangles du harnais en commençant par les épaulières puis les insérer dans les passants de l'appui-tête ; depuis l'arrière du siège-auto, les accrocher au dispositif de réglage coulissant ;
- Insérer les deux petites boucles latérales de la sangle de sécurité et la boucle centrale de la sangle d'entrejambe dans les logements prévus à cet effet et replacer les deux petits couvercles en plastique.

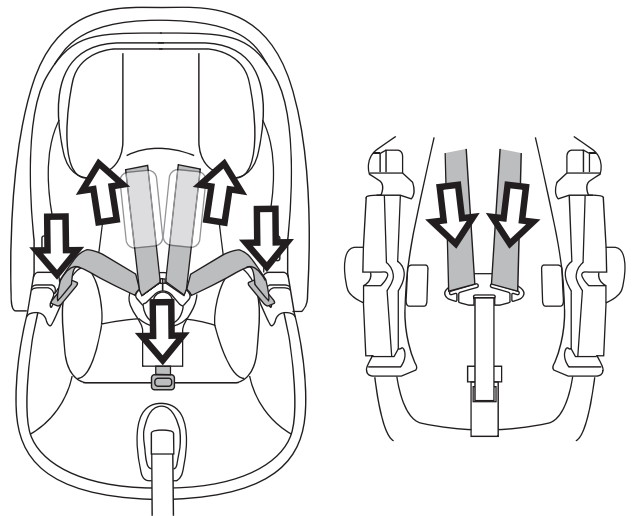

Pièces de rechange

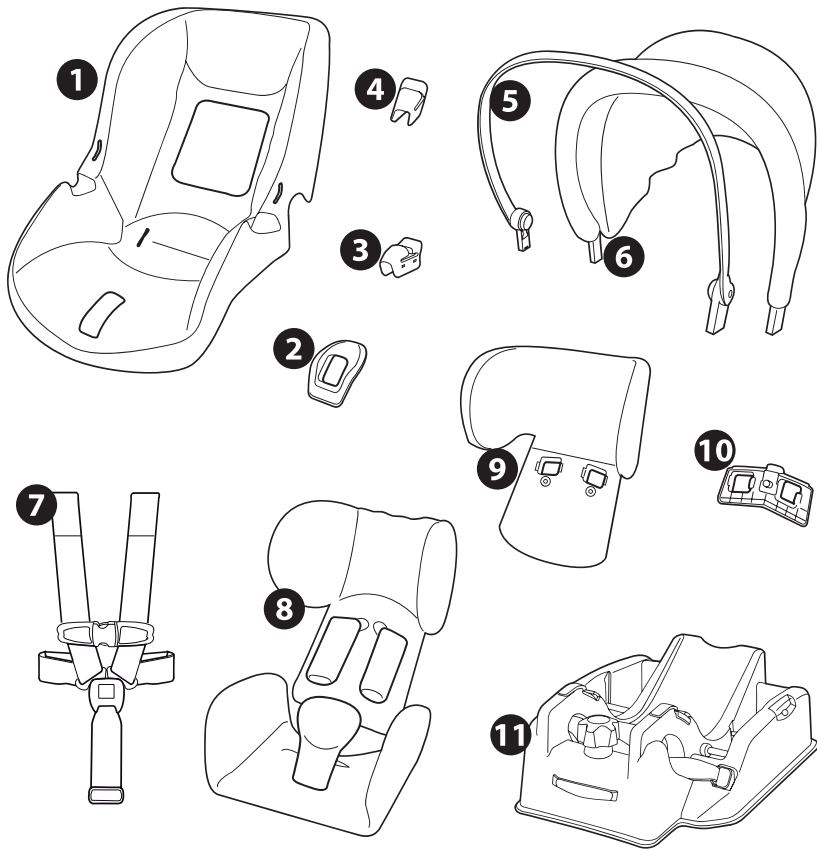

- 1) BSAUNI•
- 2) SPST6491GR
- 3) SPST6341DGR
- 4) SPST6341SGR
- 5) SAPI5714GR
- 6) BCAUNI•
- 7) MUCI0055GR
- 8) BAKUNI•
- 9) SPST6160KGL
- 10) SAPI6475NFGR
- 11) IRKADJCANF

REMARQUE : Pièces de rechange disponibles en différentes couleurs*; à spécifier lors de la commande.

REMARQUE : Cet ensemble de retenue pour bébé conçu pour être utilisé face à l'arrière exclusivement ne requiert pas de courroie d'attache.



This document was created with Win2PDF available at <http://www.win2pdf.com>.
The unregistered version of Win2PDF is for evaluation or non-commercial use only.
This page will not be added after purchasing Win2PDF.