

AKAI

- ① *MANUEL D'UTILISATION*
- ② *USER MANUAL*



DLC-E2250/DLC-E2450

Lire attentivement la notice avant d'utiliser l'appareil
Before operating this product, please read user manual completely

HDMI™ Ce téléviseur contient la technologie de l'Interface Multimédia à Haute Définition (HDMI™). HDMI, le logo HDMI et High-Definition Multimedia Interface sont des marques ou des marques déposées de HDMI Licensing LLC.



Ce signe indique que ce produit ne peut pas être jeté avec les ordures ménagères ordinaires. Vous êtes responsable du recyclage et de la collecte sélective de ces produits. Veuillez déposer les déchets mentionnés ci-dessus à un endroit désigné pour le recyclage des déchets d'équipements électriques et électroniques. Si vous ne savez pas où déposer vos déchets d'équipements pour le recyclage, veuillez contacter votre mairie ou le service de collecte des déchets ménagers.

AVERTISSEMENTS ET PRECAUTIONS

Pour éviter toute blessure, les précautions de sécurité suivantes doivent être observées dans l'installation, l'utilisation, l'entretien et la maintenance de cet équipement.

Avant d'utiliser cet équipement, veuillez lire complètement ce manuel et le garder à proximité pour référence future.



AVERTISSEMENT

Ce symbole est destiné à alerter l'utilisateur d'éviter le risque de décharge électrique. Cet équipement ne doit pas être démonté par toute personne autre que le personnel de service qualifié.



ATTENTION

Ce symbole est destiné à alerter l'utilisateur de la présence des instructions importantes d'opération et d'entretien dans la documentation accompagnant l'appareil.



Pour réduire les risques d'incendie ou de décharge électrique, n'exposez pas cet appareil à la pluie ou à l'humidité.

- POUR REDUIRE LES RISQUES DE DECHARGE ELECTRIQUE.
- NE PAS ENLEVER LE COUVERCLE (OU L'ARRIERE).
- AUCUNE PIECE UTILISABLE POUR L'UTILISATEUR A L'INTERIEUR.
- CONFIER TOUTE REPARATION A UN PERSONNEL QUALIFIE.



L'utilisation de commandes, de réglages ou de procédures autres que ceux spécifiés ici peut entraîner une exposition à des rayonnements dangereuse.

Instructions de sécurité importantes



Ce symbole indique les points de prudence.



Ce symbole indique les actions qui ne doivent pas être effectués.



Ce symbole indique les actions qui doivent être effectués.



▪ Ne mettez pas l'équipement sur des chariots, des supports, des tables, des étagères irréguliers ou instables. L'équipement peut tomber et causer les blessures graves aux enfants ou aux adultes et les dommages importants à l'équipement lui-même.



▪ Utilisez uniquement un chariot ou un support recommandé par le fabricant. Cet équipement et le chariot ou le support recommandé doivent être manipulés avec soin. L'arrêt brutal, la force excessive et des surfaces inégales peuvent provoquer l'équipement et le chariot / support à renverser.



▪ Ne mutilez pas la fiche tripolaire de type de connexion de masse. La broche de masse sur la fiche tripolaire est une caractéristique importante. L'enlèvement de la broche de masse augmentera le risque d'endommagement à l'équipement.

▪ Si vous ne pouvez pas insérer la fiche dans la prise électrique, contactez un électricien pour l'installation d'une prise mise à la terre.

▪ Toujours faire fonctionner cet équipement à partir du type d'alimentation indiqué sur l'arrière.

▪ Ne surchargez jamais les prises murales et les rallonges.



- Utilisez et manipulez le cordon d'alimentation avec soin. Ne mettez pas d'objets lourds sur le cordon d'alimentation secteur.
- Ne tirez pas sur le cordon d'alimentation. Ne manipulez pas le cordon d'alimentation avec des mains mouillées.
- Ne touchez pas le cordon d'alimentation et le câble d'antenne au cours de la foudre.
- Retirez la fiche de la prise murale, si l'équipement ne sera pas utilisé pendant une longue période de temps.
- Ne placez, ni n'utilisez, ni ne manipulez cet équipement près d'eau.
- N'exposez jamais l'équipement au liquide, à la pluie ou à l'humidité. Demandez un service si l'une des substances liquides mentionnées ci-dessus est déversée sur l'équipement.
- N'exposez pas l'équipement aux températures extrêmes ou aux rayons directs du soleil, car l'équipement peut être surchauffé et subir des dommages.
- N'installez pas l'équipement près des sources de chaleur telles que les radiateurs, le chauffage, les fours ou tout autre appareil pouvant produire de la chaleur.
- Ne tentez pas de réparer l'équipement vous-même.
- L'ouverture et l'enlèvement des couvercles peuvent vous exposer à des tensions dangereuses ou à d'autres dangers et peuvent annuler votre garantie. Confiez la réparation au personnel qualifié.
- Ne mettez ni ne laissez tomber tout autre objet sur le dessus.
- N'insérez pas tout objet dans les trous de ventilation de votre équipement. L'insertion de tout objet métallique inflammable peut provoquer un incendie ou une décharge électrique.
- Ne mettez pas l'équipement sur des chariots, des supports, des tables, des étagères irréguliers ou instables. L'équipement peut tomber et causer les blessures graves aux enfants ou aux adultes et les dommages importants à l'équipement lui-même. Toujours placez l'équipement sur le plancher ou sur une surface robuste, plane, stable et suffisamment solide pour supporter le poids de l'équipement.
- Ne bloquez pas les ouvertures de ventilation. Laissez un espace libre autour de l'équipement. Ne placez jamais l'équipement: sur un lit, un canapé, un tapis ou toute autre surface semblable; trop près des draperies / rideaux / murs, dans une bibliothèque, un placard intégré, ou tout autre endroit similaire qui peut causer une mauvaise ventilation.
- Débranchez cet appareil pendant les orages ou lorsqu'il n'est pas utilisé pendant une longue période de temps.
- Confiez toute réparation au personnel qualifié. Un entretien est requis lorsque l'appareil a été endommagé de quelque façon, comme le cordon d'alimentation ou la fiche est endommagé, tout liquide a été renversé ou tout objet est tombé dans l'appareil, l'appareil a été exposé à la pluie ou à l'humidité, l'appareil ne fonctionne pas normalement, ou il est tombé.



- Toujours retirez le cordon d'alimentation de la prise avant de nettoyer l'équipement.
- N'appliquez jamais de nettoyant liquide ou d'aérosol sur l'équipement. Nettoyez-le uniquement avec un chiffon doux et sec.



- Utilisez uniquement les accessoires spécifiés par le fabricant.
- La précaution doit être prise lors de l'utilisation du produit. Aucune force mécanique ne doit être appliquée sur le cordon d'alimentation secteur et la prise de courant secteur. Les prises secteur partiellement desserrées peuvent provoquer un arc électrique ou un incendie.
- Lorsque la prise secteur ou un coupleur d'appareil est utilisé en tant que périphérique déconnecté, le périphérique déconnecté doit rester facilement accessible.



ECOUTE AVEC ECOUTEURS

- Ecoutez à un volume modéré pour éviter d'endommager l'ouïe.
- Si vous n'entendez rien pendant la lecture, n'augmentez pas le volume au maximum car la musique peut soudainement éclater à un volume élevé. La pression acoustique excessive des écouteurs et du casque d'écoute peut provoquer une perte auditive.
- Pour éviter d'endommager vos oreilles, réglez le volume au niveau le plus bas avant la lecture, et augmentez le volume à un niveau désiré lorsque la lecture a commencé.

Consignes de sécurité pour l'Antenne Extérieure

Si une antenne extérieure est connectée, suivez les précautions ci-dessous:



- Une antenne extérieure ne devrait pas être située dans un endroit où elle pourrait entrer en contact avec des lignes aériennes d'électricité, ou tout autre éclairage électrique ou d'autres circuits d'électricité.
- Lorsque vous installez une antenne extérieure, des précautions extrêmes doivent être prises pour éviter tout contact avec des lignes électriques. Le contact direct avec des lignes électriques peut être fatal et doit être évité à tout prix.

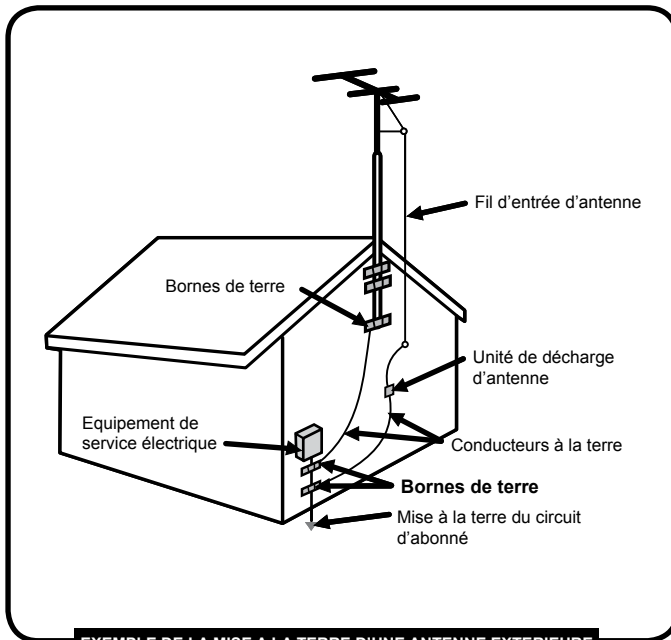

EXEMPLE DE LA MISE A LA TERRE D'UNE ANTENNE EXTERIEURE

SOMMAIRE

AVERTISSEMENTS ET PRECAUTIONS

Instructions de sécurité importantes	1
Consignes de sécurité pour l'Antenne Extérieur	3

PRESENTATION DE L'ECRAN LCD TV LED

Principales fonctions	5
Contenu de l'emballage	6
Mise en place de votre LCD TV LED	7
Votre LCD TV LED	10
Votre télécommande	13

Installation LCD TV LED

Connexion d'un câble TV ou d'une antenne	15
Connexion d'un périphérique A/V à l'aide du connecteur SCART/PERITEL	20
Connexion d'un périphérique A/V à l'aide du connecteur SCART/PERITEL YPbPr (optionnel)	21
Connexion d'un équipement AV à l'aide d'un connecteur HDMI	22
Connexion d'un équipement AV à l'aide d'un connecteur DVI	23
Connexion d'un ordinateur	24
Connexion d'un récepteur audio	25

UTILISATION DES FONCTIONS

Utilisation de guide du programme	26
Personnalisation des paramètres IMAGE	29
Personnalisation des paramètres SON	32
Personnalisation des paramètres TEMPS	33
Personnalisation des paramètres OPTION	35
Personnalisation des paramètres CHAINE	36
Personnalisation des paramètres VERROU	38

DEPANNAGE

.....	40
-------	----

SPECIFICATIONS

.....	41
-------	----

PRESENTATION DE L'ECRAN LCD TV LED

Principales fonctions

Diverses bornes Audio/Vidéo pour la connexion des équipements externes

- 1 Borne d'entrée SCART PERITEL/Le SCART offre le signal YPbPr (câble optionnel)
- 1 Borne VGA
- 1 VGA LINE IN (ENTRÉE LIGNE)
- 1 Prise d'entrée HDMI.
- 1 Prise de sortie audio coaxiale numérique
- 1 sortie casque

Interface Multimédia Haute Définition (HDMI)

- L'Interface Multimédia Haute Définition (HDMI) est une interconnexion petite et conviviale qui peut transporter jusqu'à 5 Gbps de vidéo et audio combinés dans un seul câble. Ce système élimine les coûts, la complexité et la confusion de plusieurs câbles utilisés pour connecter des systèmes A/V actuels.

3D Réduction de Bruit Numérique

- Cette fonction permet de réduire numériquement le bruit d'image pour assurer une meilleure qualité d'image.

Détection de mode Film

- Cette fonction peut détecter automatiquement le contenu dérivé d'un film et ajuster le cadre d'entrelacement correspondant afin de fournir une apparence plus naturelle et plus claire de l'image animée.

Contenu de l'emballage

Assurez-vous que tous les contenus suivants sont inclus.

- LCD TV LED



- Télécommande /
Pile AAA/LR.03 x 2 (non fournies)

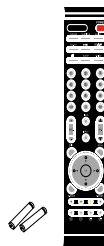

- Adaptateur AC-DC

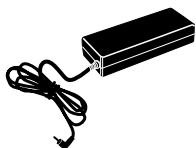

- Cordon d'alimentation



Le type de cordon d'alimentation peut être différent selon le type d'alimentation de votre pays.

- Manuel d'utilisation

- Guide Rapide



Remarque : Les photos des accessoires sont pour référence seulement. La couleur de la télécommande et le type de cordon d'alimentation sont variables selon les modèles réels.

Ces articles sont tout ce qu'il faut pour mettre en place et faire fonctionner le LCD TV LED dans sa configuration de base.



Assurez-vous que tous les contenus ci-dessus sont inclus.

Mise en place de votre LCD TV LED

Comment installer le support de TV

Suivez les instructions ci-dessous pour installer le support TV :

- 1** Ouvrez la boîte et vérifiez que toutes les pièces nécessaires sont dans la boîte. La boîte contient:

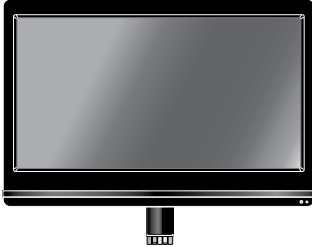

LCD TV LED



Support

- 2** Couvrez une surface stable et égale avec un tissu doux. Mettez l'appareil LCD TV LED avec la face vers le bas sur le tissu. Montez le support sur la partie inférieure de l'appareil LED TV LCD comme indiqué, puis utilisez un tournevis pour serrer la vis sur le bas du support jusqu'à ce que la vis soit solidement fixée en place.

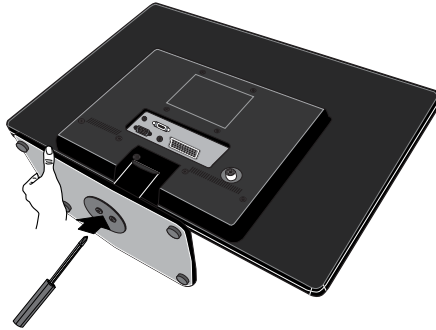

- 3** Afin d'assurer une position saine et détendue du corps lors de l'utilisation de la télévision aux postes de travail à écran de visualisation, vous êtes en mesure de régler l'angle du support du téléviseur. L'angle de LCD TV LED peut être ajusté d'environ 20 degrés.



Comment enlever le support de TV

Si vous préférez monter votre nouveau téléviseur sur un mur au lieu de l'attacher au support, reportez-vous aux instructions incluses dans le kit de montage mural (non fourni).

- 1 Pour éviter d'endommager la surface de LCD TV LED, mettez le téléviseur sur un tissu doux. Dévissez le support et détachez-le du téléviseur.

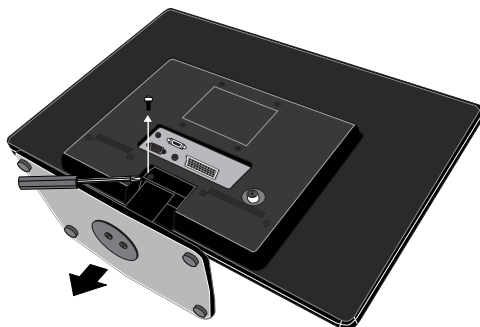

- 2 Fixez le montage VESA à l'arrière du téléviseur à l'aide des quatre vis fournies dans le kit de montage mural. Lors de l'installation du téléviseur au mur, laissez de l'espace.

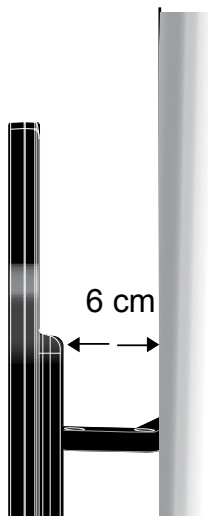

Lors de l'installation du téléviseur au mur, laissez de l'espace (6 cm au moins). Vérifiez le modèle de votre téléviseur et assurez-vous d'utiliser le kit de montage mural spécifié pour le modèle de votre téléviseur uniquement. Contactez votre technicien pour l'assistance lors de l'installation du kit de montage mural.

Comment installer le téléviseur

- 1 Utilisez un câble d'antenne fourni pour connecter le signal VHF/UHF à la borne d'ANT LCD TV LED. (Voir page 15-19).
- 2 Connectez l'adaptateur AC-DC à l'arrière du téléviseur et branchez le cordon d'alimentation à une prise murale.
- 3 Insérez les piles (non fournies) dans la télécommande.

Etape 1 Faites glisser le couvercle vers le haut pour ouvrir le compartiment à piles de la télécommande.

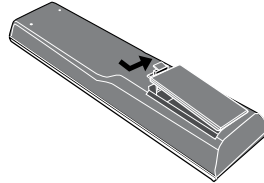

Etape 2 Insérez deux piles de type AAA /LR.03. Veillez à mettre les polarités (+) et (-) des piles correspondantes auxquelles (+) et (-) indiquées dans le compartiment à piles. Faites glisser le couvercle en place.

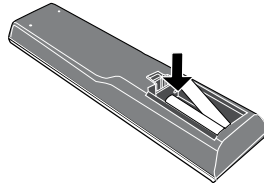

N'utilisez pas de nettoyeurs caustiques (porcelaine, acier inoxydable, toilette ou nettoyeur de four, etc.) sur la télécommande, car elle pourrait subir des dommages.

- 4 Connectez d'autre appareil AV externe (Voir page 20-24).

Votre LCD TV LED

Vue Avant/Gauche/Droite et Commandes

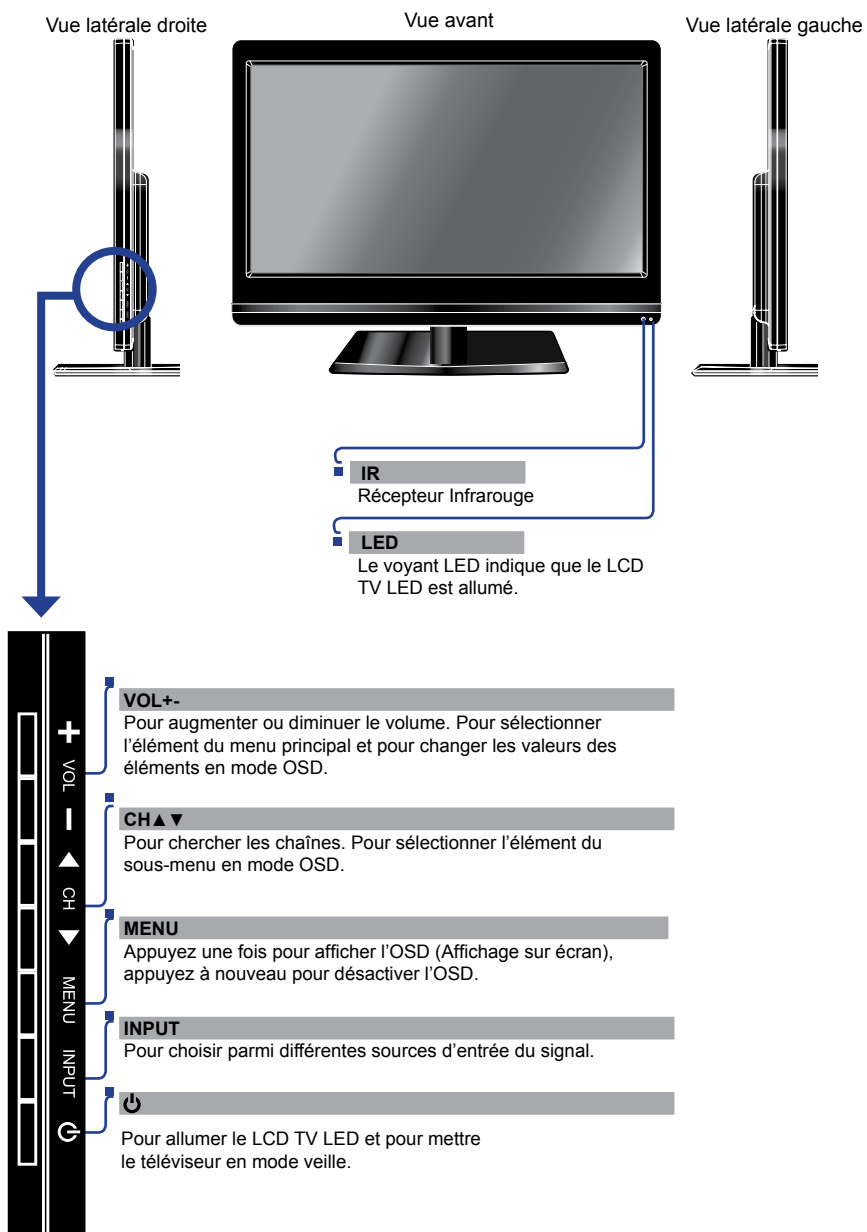

Vue arrière et prises

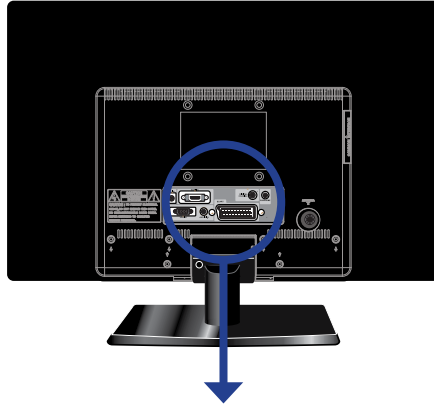
**EARPHONE**

Pour connecter au casque d'écoute externe pour une écoute privée.

DIGITAL COAXIAL

Pour connecter à la prise audio sur le système audio 5,1 numérique/standard.

HDMI IN

Pour connecter tous les équipements audio et vidéo numériques avec un connecteur HDMI.

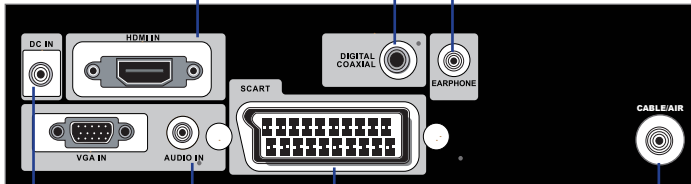
**DC IN**

Connectez le cordon d'alimentation à l'adaptateur AC-DC et à la prise murale.

VGA IN/AUDIO IN

Pour connecter un PC ou d'autres équipements AV avec VGA et ligne d'entrée audio.

SCART

Pour connecter à un équipement externe avec prise péritel. L'interface SCART offre des signaux RGB, AV, YUV (facultatif) avec entrée/sortie audio entre le téléviseur et l'équipement vidéo externe.

CABLE/AIR

Pour connecter l'entrée RF de l'antenne VHF/UHF ou du câble pour recevoir l'image de télévision à haute/standard définition.

Comment connecter la carte CI (Interface Commune)



1

Pour profiter des services cryptés (à payer) en mode TV numérique.

▪ **POUR INSERER UNE CARTE CI**

Insérez la carte dans l'orifice CI au sens de la flèche jusqu'à sa place.

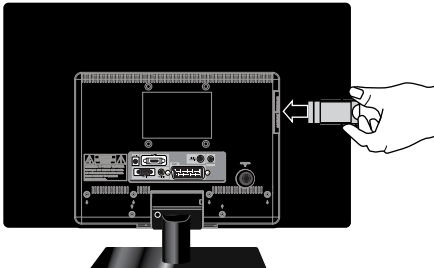

▪ **POUR RETIRER UNE CARTE CI**

Retirez la carte CI de son orifice.



Cette fonction vous permet de regarder les services cryptés (services payants) dans certaines chaînes. Si vous retirez le module CI, vous pouvez regarder les programmes numériques/analogiques disponibles dans certaines chaînes.

2

Appuyez sur la touche **INPUT** de la télécommande pour afficher le menu d'entrée, puis utilisez les touches ▲▼ pour sélectionner le **DTV**.

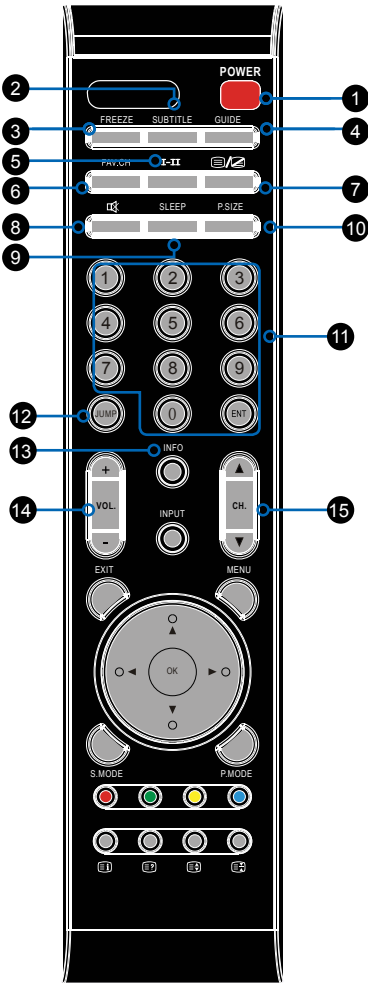
Votre télécommande



- 1 POWER** Pour allumer le LCD TV LED et pour mettre le téléviseur en mode veille.
- 2 SUBTITLE** Pour activer et désactiver le mode de sous-titres en mode DTV.
- 3 FREEZE** Appuyez sur **FREEZE** pour figer l'image courante, appuyez à nouveau pour restaurer l'image.
- 4 GUIDE** Pour afficher le guide du programme sur l'écran en mode DTV. Appuyez de nouveau pour désactiver le guide.
- 5 I-II** Pour naviguer parmi les options de son de la télévision (NICAM): MONO/DOUBLE/STEREO
- 6 FAV.CH** Appuyez sur **FAV.CH** pour afficher les chaînes préférées.
- 7**  Pour activer et désactiver la fonction Têlêtexte.
- 8**  Pour couper le son et rétablir le son de votre LCD TV LED.
- 9 SLEEP** Pour naviguer parmi les options de durée de passage en veille de LCD TV LED.
- 10 P. SIZE** Pour naviguer parmi les paramètres du mode Large: Panorama/Auto/4: 3/16: 9/ ZOOM1/ZOOM2
- 11 0-9/ENT** Appuyez sur un certain numéro pour sélectionner une chaîne. Après la sélection, appuyez sur **ENT** pour activer la chaîne, ou attendez 3 secondes pour l'activation automatique de la chaîne.
- 12 JUMP** Pour commuter entre la chaîne en cours et celle précédente.
- 13 INFO** Appuyez une fois pour afficher une variété d'informations telles que la chaîne actuelle et la source d'entrée.
- 14 VOL.+/-** Pour augmenter et diminuer le volume.
- 15 CH.+/-** Pour chercher les chaînes.

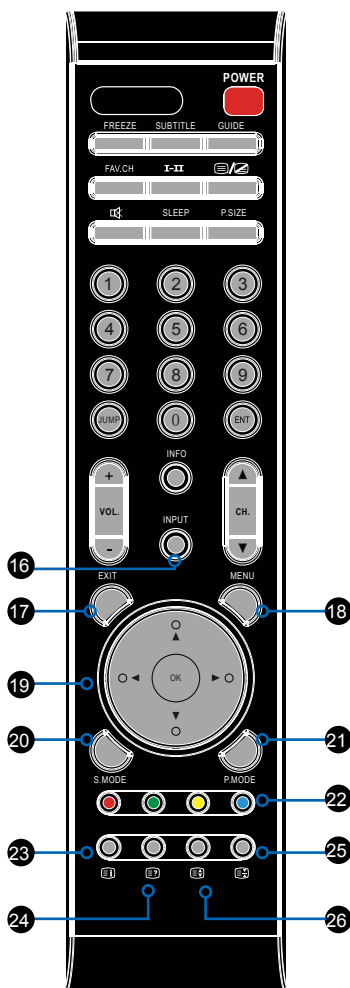

16 INPUT

Appuyez sur **INPUT** pour afficher la liste des sources, utilisez **▼ ▲** pour sélectionner l'équipement vidéo connecté aux entrées vidéo de votre LCD TV LED, et appuyez sur **OK** pour confirmer.



! L'entrée YPbPr dépend du modèle.

17 EXIT

Pour quitter le menu OSD.

18 MENU

Pour afficher le menu OSD à l'écran.

19 ▲▼▶◀ OK

Pour naviguer parmi les options OSD et pour sélectionner les éléments individuels du menu. Appuyez sur OK pour confirmer les réglages des options.

20 S. MODE

Pour sélectionner l'un des effets sonores: Sports / Film / Musique / Encerclement / Standard / Utilisateur

21 P. MODE

Pour sélectionner le mode d'image : Utilisateur / Doux / Standard / Dynamique

22

Appuyez sur la couleur appropriée pour diriger les fonctions d'accès en mode Télétexte ou EPG.

23

Pour afficher l'indice principal en mode Télétexte.

24

Pour révéler des informations cachées telles que la réponse à un quiz en mode Télétexte.

25

Pour congeler un message de plusieurs pages sur l'écran en mode Télétexte.

26

Pour afficher la partie supérieure/ inférieure ou la totalité de la page pour faciliter la lecture en mode Télétexte.



Portée efficace:
La télécommande peut contrôler le LCD TV LED à la limite de 5 mètres, si elle est dirigée directement sur le récepteur.

Installation LCD TV LED

Reportez-vous au manuel d'utilisation de tout équipement externe à connecter. Lorsque vous connectez un équipement externe, ne connectez pas les cordons d'alimentation AC aux prises murales avant que toutes les autres connexions soient terminées.

Connexion d'un câble TV ou d'une antenne

Connexion d'Antenne

Les exigences de l'antenne pour une bonne réception de TV en couleur sont plus importantes que celles pour une réception de TV en noir et blanc. Pour cette raison, une antenne extérieure de bonne qualité est fortement recommandée.

Ce qui suit est une brève explication du type de connexion qui est fournie avec les différents systèmes d'antenne.

- **Un système de 75-ohm est généralement un câble rond (non fourni) avec connecteur de type IEC qui peut facilement être attaché à une borne sans outils.**

Connecteur de type IEC



Câble coaxial de 75 ohm (rond)

- **Un système de 300-ohm est un câble plat jumelé de plomb (non fourni) qui peut être attaché à une borne de 75-ohm au moyen d'un adaptateur de 300-75-ohm (non fourni).**



Câble jumelé de plomb de 300-ohm (plat)

Utilisez l'un des deux schémas suivants lors de la connexion d'une antenne extérieure.

A : Indique comment utiliser une antenne extérieure de combinaison VHF/UHF.

B : Indique comment utiliser une antenne extérieure VHF et/ou UHF.

A. Antenne de combinaison VHF/UHF

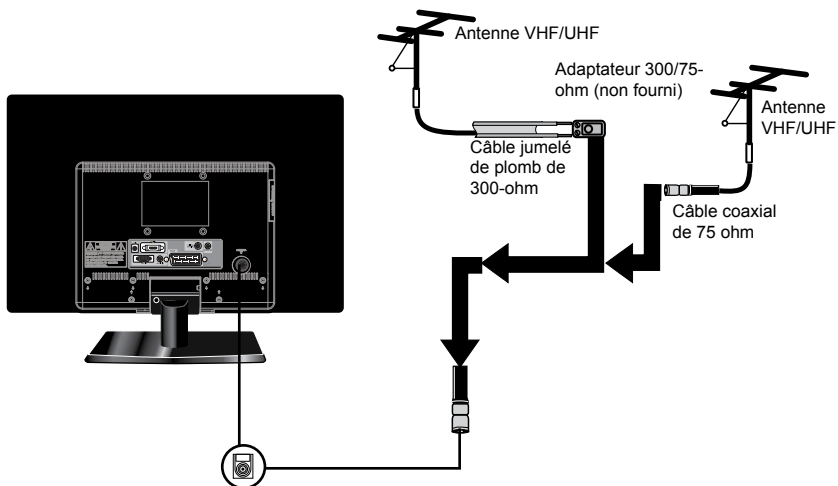

B. Antenne Séparée VHF et/ou UHF

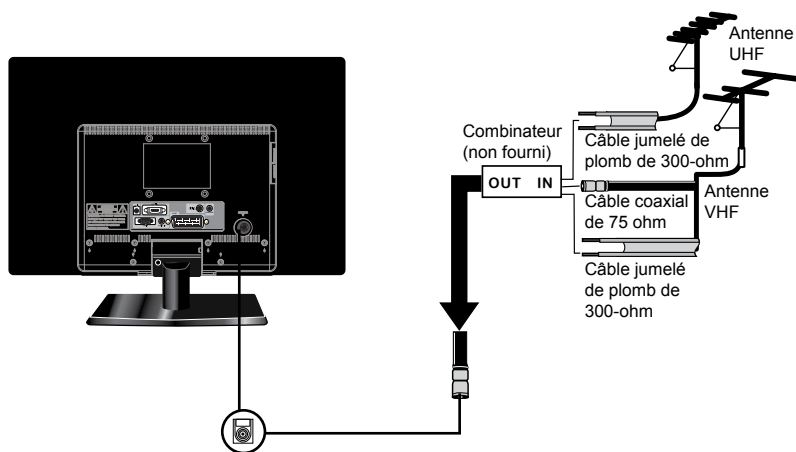

Connexion de TV par câble (CATV)

- Un connecteur de câble coaxial de 75-ohm est intégré dans le téléviseur pour faciliter la transmission. Lorsque vous connectez le câble coaxial de 75 ohm au téléviseur, connectez le câble de 75-ohm à la borne d'ANT.
- Certains fournisseurs de TV par câble offrent des chaînes payantes premium. Etant donné que les signaux de ces chaînes payantes « premium » sont cryptés, un convertisseur / un décodeur de télévision par câble est généralement fourni à l'abonné par le fournisseur de télévision par câble.

Ce convertisseur / décodeur est nécessaire pour regarder des chaînes cryptées.
(Réglez votre téléviseur sur la chaîne 3 ou 4, normalement l'une de ces chaînes est utilisée. Si vous ne savez pas, consultez votre fournisseur de télévision par câble.)
Pour des instructions plus spécifiques sur l'installation de la télévision par câble, consultez votre fournisseur de télévision par câble.
Une méthode possible de connecter le convertisseur/décodeur fourni par votre fournisseur de télévision par câble est indiquée dans le schéma ci-dessous.

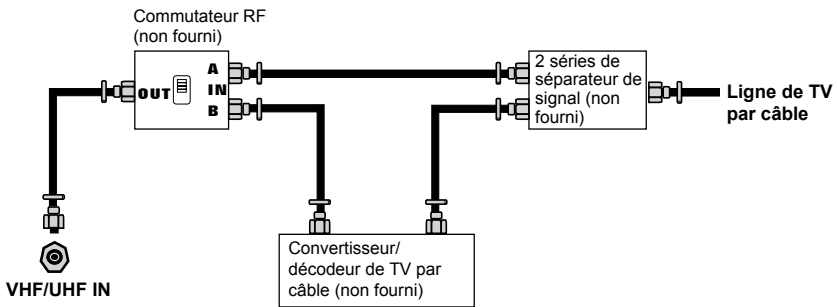

- Le commutateur RF (non fourni) est nécessaire pour fournir deux entrées (A et B). La mise du commutateur RF en position A vous permet de regarder toutes les chaînes en clair en utilisant les touches de chaîne de télévision.
- La mise du commutateur RF en position B vous permet de regarder toutes les chaînes cryptées au moyen du convertisseur/décodeur en utilisant les touches de chaîne du convertisseur.

- 1 Utilisez un câble d'antenne fourni pour connecter le signal TV à la borne CABLE TV de LCD TV LED.

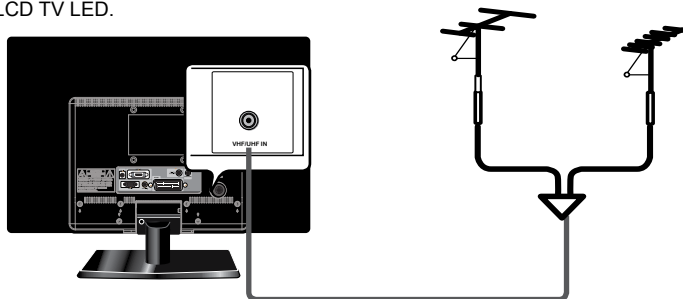

- 2 Connectez la fiche DC de l'adaptateur AC-DC au port DC 12V à l'arrière du téléviseur. Connectez le cordon d'alimentation à l'adaptateur AC-DC et à la prise murale.

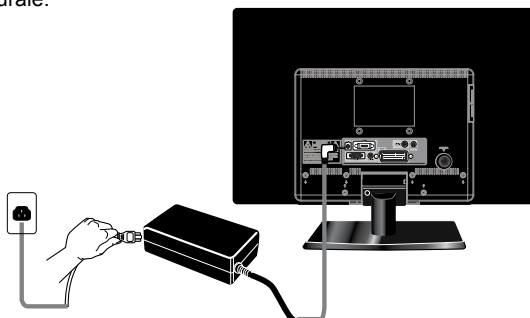

- 3 Appuyez sur la touche  de la télécommande pour allumer le LCD TV LED.

 **Toujours débranchez le LCD TV LED de la prise de courant lorsque le LCD TV LED ne sera pas utilisé pendant une longue période de temps. La touche POWER du panneau avant est uniquement utilisée pour passer le LCD TV LED en veille. Cela ne déconnecte pas l'appareil de la tension principale. Pour débrancher complètement la tension principale, veuillez retirer la fiche d'alimentation de la prise.**

- 4 Appuyez sur la touche **INPUT** de la télécommande pour afficher la liste Source. Utilisez les touches **▲ ▼** pour sélectionner **DTV/TV**, et appuyez sur la touche **OK**.

- 5** Lorsque vous allumez le téléviseur pour la première fois, le menu des réglages initiaux apparaît sur l'écran.



- 6** Appuyez sur les touches ◀▶ pour sélectionner la langue affichée dans le menu.

- 7** Appuyez sur la touche ▼ pour sélectionner **Réglage Auto** et appuyez sur la touche **OK**, puis utilisez les touches ◀▶ pour sélectionner le pays où vous ferez fonctionner le téléviseur (Vous devez sélectionner votre aérien actuel si vous souhaitez recevoir toutes les chaînes de manière fiable.). La fonction **Réglage Auto** crée automatiquement une liste de chaînes recevables. Appuyez sur la touche **EXIT** à tout moment pour interrompre le processus de mémorisation. (La liste ne peut pas être créée en cas d'interruption)

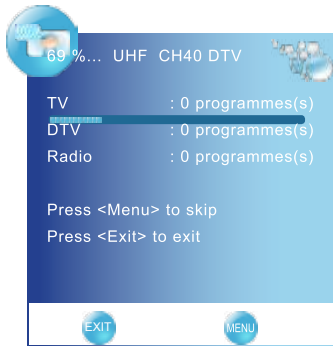

- 8** Appuyez sur la touche **OK** pour afficher la liste des chaînes et de la radio reçues, puis appuyez sur les touches ▲▼ pour sélectionner une chaîne ou une radio.



Le système MPEG apparaît en fonction du signal d'émission. Seuls le Royaume-Uni et la Nouvelle-Zélande prennent en charge le format MPEG5.

Connexion d'un périphérique A/V à l'aide du connecteur SCART (PERITEL)

Arrière du téléviseur

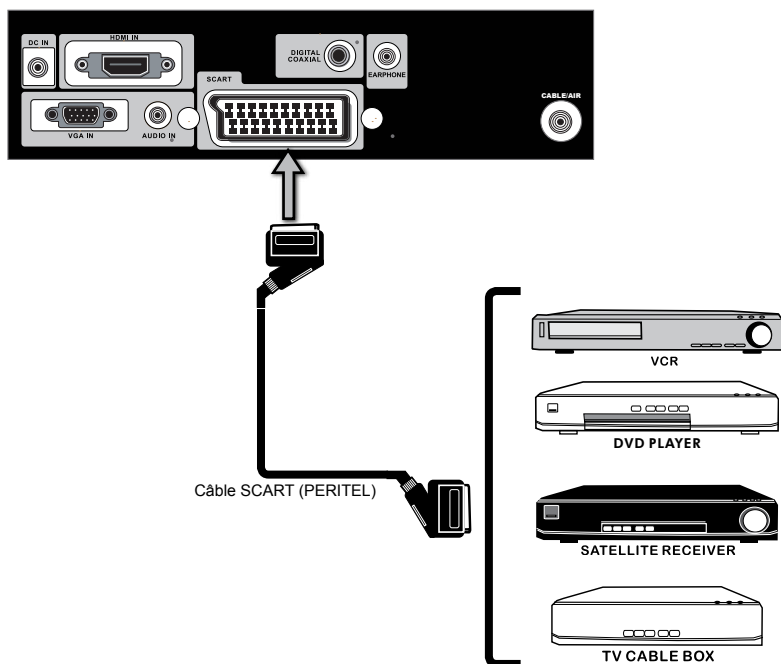

- 1 Utilisez un câble SCART(PERITEL) pour relier la prise SCART(PERITEL) du périphérique A/V externe au jack SCART(PERITEL) de LCD TV LED.
- 2 Connectez toutes les sources d'alimentation AC avant de mettre en marche le LCD TV LED ou autre équipement connecté.
- 3 Appuyez sur la touche  de la télécommande pour allumer le LCD TV LED.
- 4 Appuyez sur la touche **INPUT** de la télécommande pour sélectionner **SCART(PERITEL)**.

Connexion d'un périphérique A/V à l'aide du connecteur SCART(YPbPr)/PERITEL YPbPr (OPTIONNEL)

Arrière du téléviseur

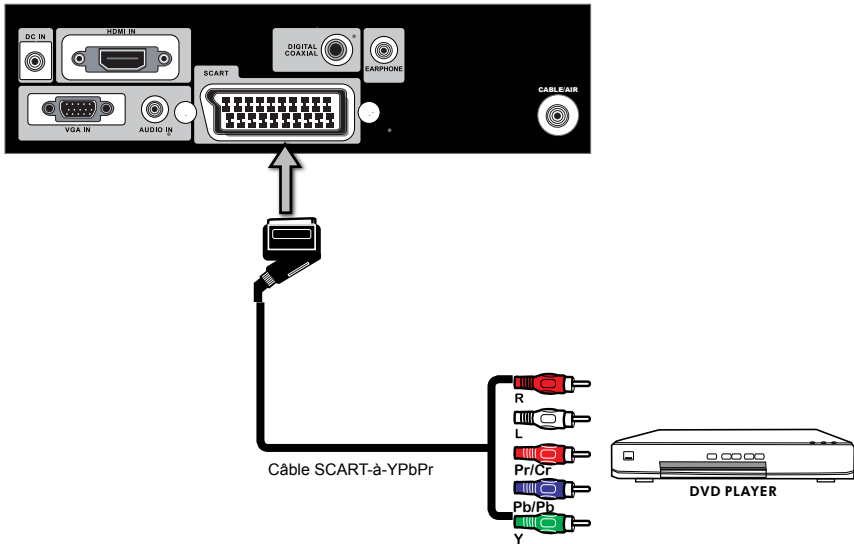

1

Utilisez un câble SCART/PERITEL-à-YPbPr(optionnel) pour relier les prises de sortie YPbPr du périphérique A/V externe au jack SCART de LCD TV LED.



Si le câble SCART/PERITEL-à-YPbPr n'est pas connecté aux prises YPbPr sur votre appareil A/V, veuillez ajouter un câble vidéo/audio composant disponible.

2

Connectez toutes les sources d'alimentation AC avant de mettre en marche le LCD TV LED ou autre équipement connecté.

3

Appuyez sur la touche  de la télécommande pour allumer le LCD TV LED.

4

Appuyez sur la touche **INPUT** de la télécommande pour sélectionner **YPbPr**.



Les prises vidéo YPbPr de votre appareil A/V sont parfois marqués YPbPr ou YCbCr. Pour une explication de vidéo composante, consultez le guide de l'utilisateur de votre appareil A/V.

Connexion d'un équipement AV à l'aide d'un connecteur HDMI

Arrière du téléviseur

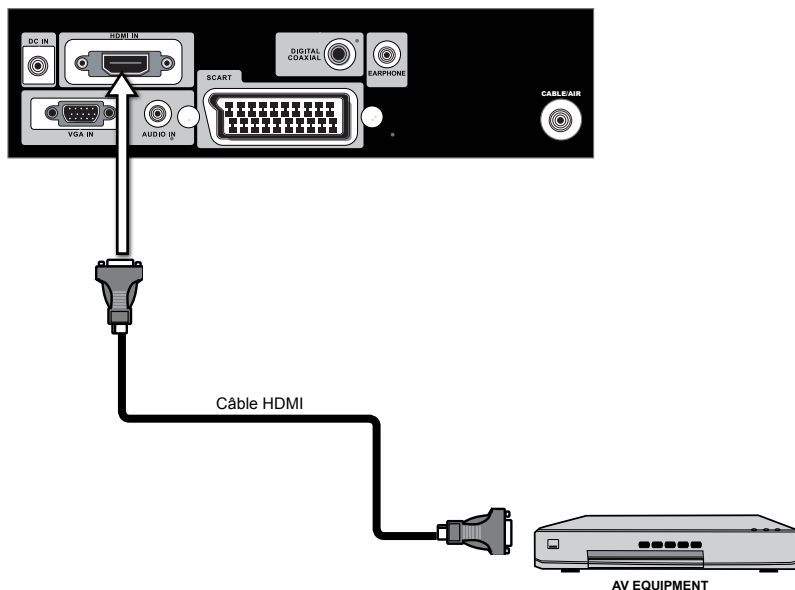

- 1 Utilisez un câble HDMI pour connecter le jack de sortie HDMI de l'équipement AV aux prises HDMI IN de LCD TV LED.
- 2 Connectez toutes les sources d'alimentation AC avant de mettre en marche le LCD TV LED ou autre équipement connecté.
- 3 Appuyez sur la touche  de la télécommande pour allumer le LCD TV LED.
- 4 Appuyez sur la touche **INPUT** de la télécommande pour sélectionner **HDMI**.



Le connecteur HDMI fournit à la fois les signaux vidéo et audio, il n'est pas nécessaire de connecter le câble audio.

Connexion d'un équipement AV à l'aide d'un connecteur DVI

Arrière du téléviseur

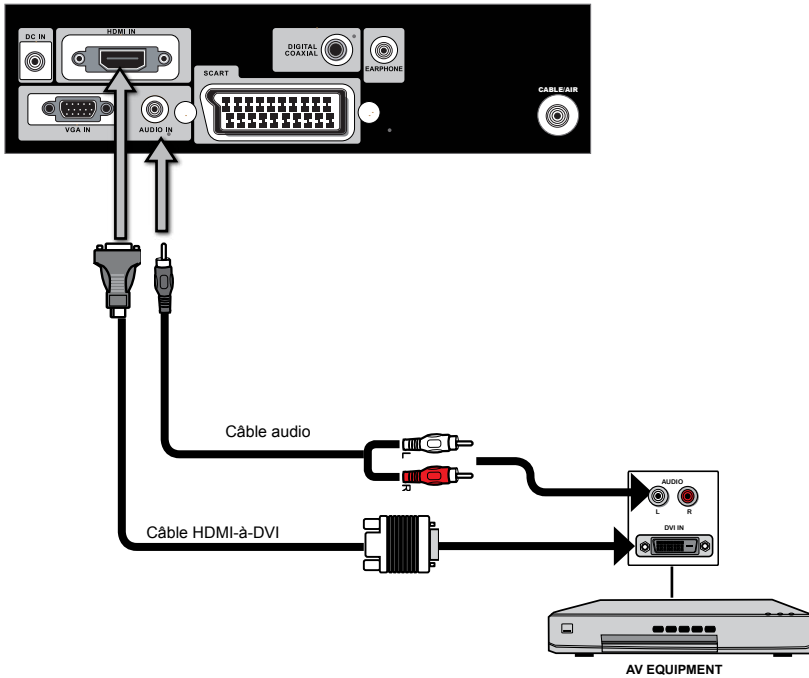

- 1 Utilisez un câble HDMI-à-DVI (non fourni) pour connecter le jack de sortie DVI de l'équipement AV aux prises HDMI IN de LCD TV LED. Utilisez un câble audio pour connecter les prises de sortie audio de l'équipement AV aux prises HDMI AUDIO de LCD TV LED.
- 2 Connectez toutes les sources d'alimentation AC avant de mettre en marche le LCD TV LED ou autre équipement connecté.
- 3 Appuyez sur la touche  de la télécommande pour allumer le LCD TV LED.
- 4 Appuyez sur la touche **INPUT** de la télécommande pour sélectionner **HDMI**.



Si le LCD TV LED est raccordé au connecteur DVI de l'équipement AV, il vous faudra un câble HDMI-à-DVI (non fourni) ou un adaptateur HDMI (non fourni) et un câble audio.

Connexion d'un ordinateur

Arrière du téléviseur

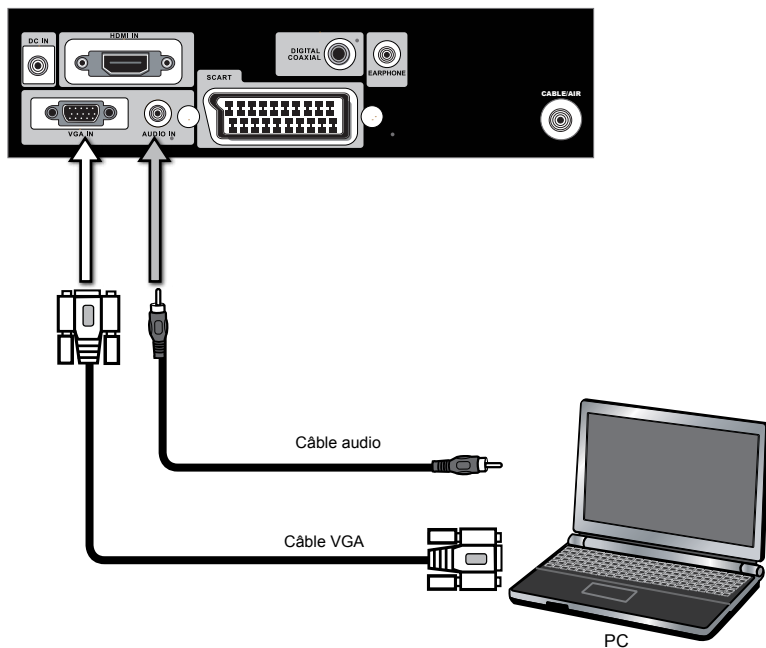



- 1 Utilisez un câble D-SUB (non fourni) pour connecter le jack de sortie D-SUB de l'ordinateur au jack d'entrée VGA de LCD TV LED. Utilisez un câble audio pour connecter les prises de sortie audio de l'ordinateur aux prises de LCD TV LED.
- 2 Connectez toutes les sources d'alimentation AC avant de mettre en marche le LCD TV LED ou autre équipement connecté.
- 3 Appuyez sur la touche  de la télécommande pour allumer le LCD TV LED.
- 4 Appuyez sur la touche **INPUT** de la télécommande pour sélectionner **VGA**.

Connexion d'un récepteur audio

Pour obtenir une meilleure qualité sonore, vous pouvez souhaiter jouir du son de LCD TV LED par votre système stéréo.

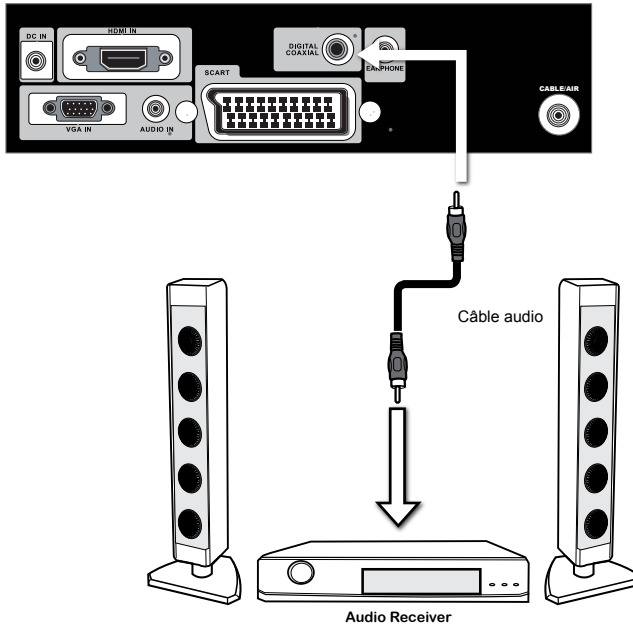
Arrière du téléviseur



- 1 Utilisez un câble audio pour connecter les prises LINE IN(entrée ligne audio) audio du récepteur AV aux prises audio COAXIAL de LCD TV LED.
- 2 Connectez toutes les sources d'alimentation AC avant de mettre en marche le LCD TV LED ou autre équipement connecté.
- 3 Appuyez sur la touche  de la télécommande pour allumer le LCD TV LED.

UTILISATION DES FONCTIONS

Utilisation de guide du programme

Le guide du programme est un guide du programme électronique qui offre aux téléspectateurs un moyen simple et rapide pour consulter la liste complète des programmes numériques. La fonction de Guide du Programme apporte toutes sortes d'informations à votre écran, telles que le titre du programme, la durée des programmes, le temps restant, les informations de classement, la disponibilité, etc.

- 1 Avec le LCD TV LED connecté à une source d'émissions de télévision, appuyez sur la touche **INPUT** de la télécommande, puis utilisez **▲ ▼** pour sélectionner **DTV** et appuyez sur la touche **OK**.
- 2 Appuyez sur la touche **GUIDE** de la télécommande, le guide du programme apparaîtra sur l'écran:

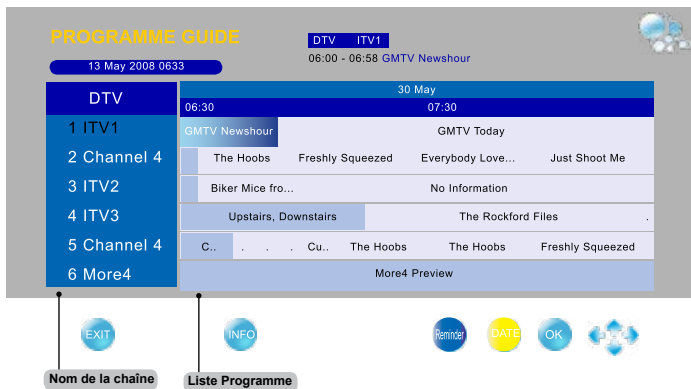

- 3 Appuyez sur les touches **▲ ▼** pour sélectionner les chaînes et appuyez sur la touche **OK** pour confirmer.
- 4 Appuyez sur les touches **▲ ▼ ◀ ▶** pour sélectionner le programme dans une liste, le guide du programme présente l'introduction sur le programme actuel de chaque chaîne. (Les informations du programme dans le guide sont fournies par les diffuseurs)
- 5 Appuyez sur la touche **EXIT** de la télécommande pour quitter le guide du programme

Les fonctions de Guide du programme sont affichées au bas de l'écran. Utilisez les touches de couleur (rouge, vert, jaune, bleu) sur la télécommande pour activer.

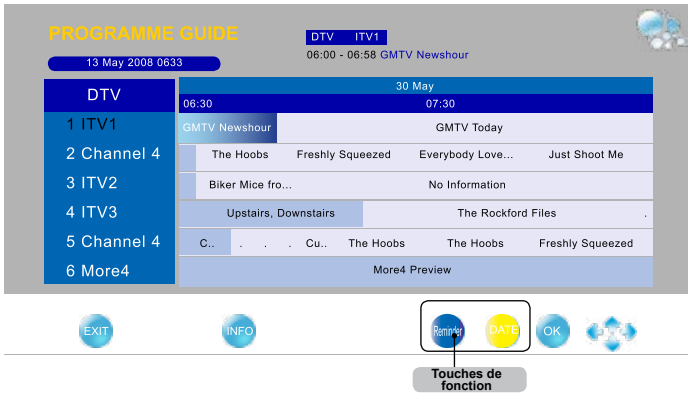

DATE (touche jaune)

La fonction permet au téléspectateur de voir la liste des programmes d'une journée.

Rappel (touche bleue)

La fonction rappelle le téléspectateur à regarder un programme lorsque la minuterie du programme arrive à temps voulu.

- 1 Appuyez sur les touches ▲ ▼ pour sélectionner les chaînes et appuyez sur la touche **OK** pour afficher le menu Rappel.

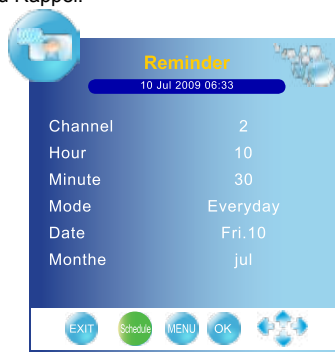

- 2 Appuyez sur les touches ▲ ▼ pour sélectionner le mode, et sur les touches ◀ ▶ pour sélectionner un mode de rappel.
- 3 Appuyez sur la touche **OK** pour confirmer. Vous pouvez définir 5 rappels pour les différents programmes.
- 4 Au démarrage du programme sélectionné, un message apparaîtra à l'écran pour confirmer si vous voulez regarder le programme. Sélectionnez **OK**, et le téléviseur passera sur la chaîne sélectionnée.

Liste Calendrier (touche verte)







La fonction vous montre la liste de programmes à rappeler.



- 1 Appuyez sur les touches ▲▼ pour mettre en évidence un programme.
- 2 Appuyez sur les touches rouges pour supprimer.
- 3 Appuyez sur la touche **MENU** pour revenir au Guide du Programme.

Personnalisation des paramètres IMAGE

Vous permet de faire des modifications aux paramètres de votre image.

- 1 Appuyez sur la touche  pour allumer le LCD TV LED.
- 2 Appuyez sur la touche **MENU** de la télécommande pour afficher le menu principal, et utilisez les touches   pour sélectionner **IMAGE**.
- 3 Utilisez les touches   pour mettre en évidence une option d'image individuelle, utilisez les touches   pour changer le réglage, puis appuyez sur la touche **EXIT** pour quitter le menu.

- Si la source du signal est DTV/TV/SCART/YPbPr (Facultatif)/HDMI, le menu IMAGE apparaît comme suit:

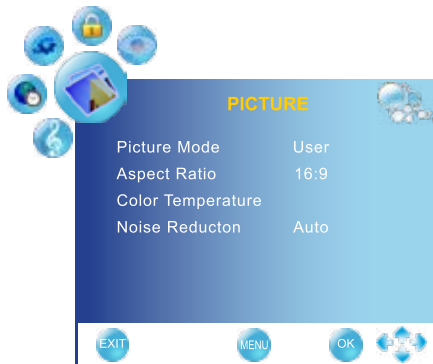

- Si la source du signal est VGA, le menu IMAGE apparaît comme suit:

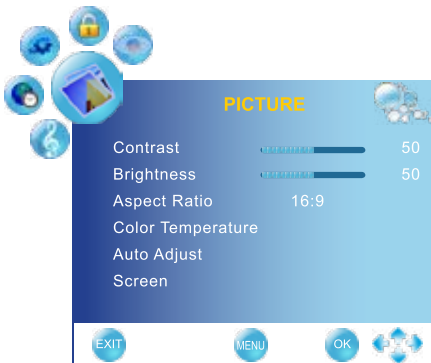

Les éléments de menu disponibles dépendent de la source d'entrée sélectionnée. Toute représentation est pour référence uniquement.

4

Le menu IMAGE comprend les options suivantes:

Mode Image Pour naviguer parmi les différents types d'affichage: Dynamique/Standard/Doux/Utilisateur
 Utilisateur: Permet d'enregistrer vos réglages préférés. Si vous sélectionnez le mode Utilisateur, vous pouvez régler individuellement les éléments affichés:

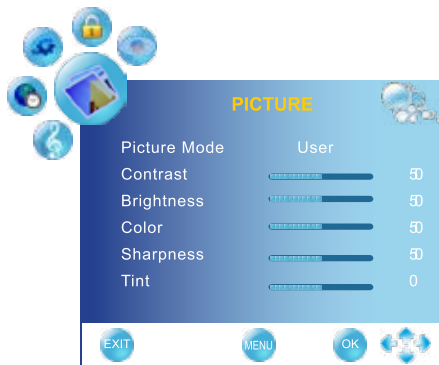

Contraste Pour régler la différence entre les régions les plus brillantes et les plus sombres de l'image.

Luminosité Pour contrôler la luminosité globale de l'image.

Couleur Pour contrôler l'intensité des couleurs.

Netteté Augmentez la valeur de ce paramètre pour voir des bords nets dans l'image; diminuez-la pour des bords doux.

Teinte Pour régler la différence entre les régions vertes et rouges de l'image.

Ratio d'Aspect Sélectionnez parmi les paramètres du mode Large:

- En mode TV et vidéo: Panorama/Auto/4: 3/16: 9/ZOOM1/ZOOM2
- En mode VGA/DVI : 4:3 / 16:9

- Température de couleur** Réglez indépendamment la valeur de couleur pour obtenir un effet chaud ou froid: Froid/Chaud/Moyen/Utilisateur
- **Chaud:** Pour augmenter la teinte rouge
 - **Froid:** Pour augmenter la teinte bleue
 - **Moyen:** Pour augmenter la teinte naturelle
 - **Utilisateur:** Permet à l'utilisateur d'ajuster indépendamment le niveau de couleur rouge, verte et bleue.

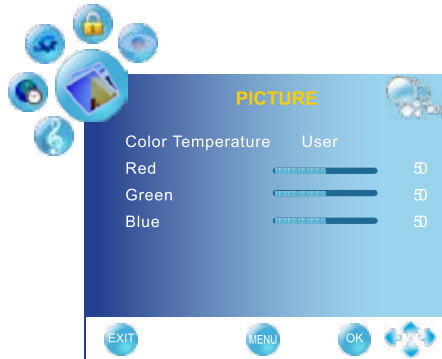

- Réduction du bruit** Sélectionnez cette option pour réduire le niveau sonore du matériel connecté: Auto/Inactif/Bas/Haut

- Réglage Auto** Appuyez sur la touche **OK** pour ajuster automatiquement les paramètres d'affichage pour optimiser la performance basée sur le mode VGA.

- Ecran** Appuyez sur la touche OK pour entrer dans le réglage VGA :

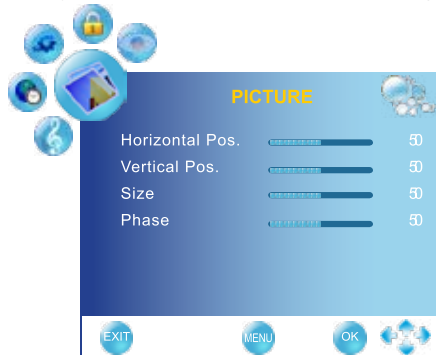

- **Pos. Horizontale:** Pour régler la position de l'image à gauche et à droite dans la fenêtre.
- **Pos. Verticale:** Pour régler la position de l'image en haut et en bas dans la fenêtre.
- **Taille:** Pour ajuster la largeur de l'image en fonction du mode VGA
- **Phase:** Pour contrôler la phase du signal, ce qui peut améliorer la clarté du foyer et la stabilité de l'image en fonction du mode VGA.

Personnalisation des paramètres SON

Vous permet de personnaliser les options et les effets audio.

- 1 Appuyez sur la touche  pour allumer le LCD TV LED.
- 2 Appuyez sur la touche **MENU** de la télécommande pour afficher le menu principal, et utilisez les touches ◀▶ pour sélectionner **SON**.
- 3 Utilisez les touches ▲▼ pour mettre en évidence une option de son individuelle, utilisez les touches ◀▶ pour changer le réglage, puis appuyez sur la touche **MENU** pour quitter le menu.

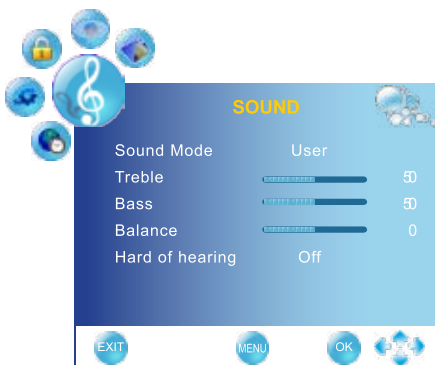

PAGE 1

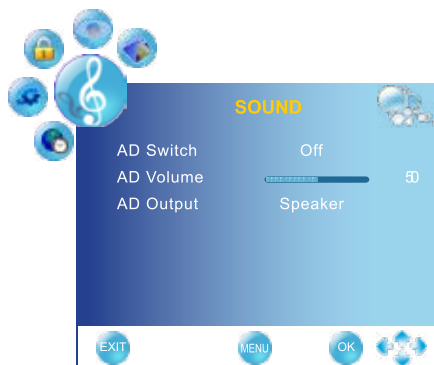







PAGE 2

- 4 Le menu SON comprend les options suivantes:

Mode du Son	Permet la sélection d'une technique d'amélioration audio parmi les options suivantes: Sports/Film/Musique/Encerclément/Standard/Utilisateur. Permet d'enregistrer vos paramètres préférés. Si vous sélectionnez le mode Utilisateur, vous pouvez régler individuellement les éléments affichés.
Aigu	Pour contrôler l'intensité relative des sons plus aigus.
Basse	Pour contrôler l'intensité relative des sons plus graves.
Balance	Permet de régler le volume relatif des haut-parleurs dans un système à enceintes multiples.
Malentendant	Lorsque vous regardez une chaîne numérique, cette fonction peut être sélectionnée. Sélectionnez l'option Actif, le téléviseur activera le sous-titre pour un malentendant.
Commutateur AD	Lorsque vous regardez une chaîne numérique, cette fonction peut être sélectionnée. Sélectionnez l'option Actif, le téléviseur mettra en évidence le volume vocal. AD Volume: Vous pouvez ajuster le volume de la description audio. AD Output: Vous pouvez choisir d'écouter le son des enceintes TV, du casque d'écoute ou les deux.

Personnalisation des paramètres TEMPS

Vous permet de régler une variété de minuterie.



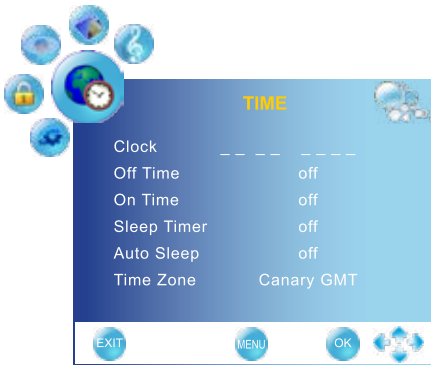

- 1 Appuyez sur la touche  pour allumer le LCD TV LED.
- 2 Appuyez sur la touche **MENU** de la télécommande pour afficher le menu principal, et utilisez les touches   pour sélectionner **TEMPS**.
- 3 Utilisez les touches   pour mettre en évidence une option de Temps individuelle, utilisez les touches   pour changer le réglage, puis appuyez sur la touche **MENU** pour quitter le menu.



- 4 Le menu **TEMPS** comprend les options suivantes:

Horloge





Sélectionnez pour régler l'heure actuelle en mode ATV.

- 1 Appuyez sur la touche **OK** pour afficher le menu Horloge:
- 2 Appuyez sur les touches   pour passer parmi Jour, Mois, Année, Heure et Minute.
- 3 Appuyez sur les touches   pour régler.

REMARQUE: En mode DTV, l'heure actuelle dépend de la station d'émission. La fonction Horloge ne peut pas être définie.





Temps Arrêt

Permet de définir la minuterie d'Arrêt que le téléviseur s'éteindra automatiquement au moment défini.

- 1 Appuyez sur la touche **OK** pour afficher le menu Horloge:
- 2 Appuyez sur les touches   pour passer parmi Répétition, Heure et Minute.
- 3 Appuyez sur les touches   pour régler.

Temps Marche







Permet de définir la minuterie de Marche que le téléviseur s'allumera automatiquement en mode de votre choix au moment défini.

- 1 Appuyez sur la touche **OK** pour afficher le menu Horloge:
- 2 Appuyez sur les touches   pour passer parmi Activation, Heure, Minute, Volume et Mode.
- 3 Appuyez sur les touches   pour régler.

Minuterie de mise en veille	Utilisez les touches ◀▶ pour sélectionner une période de temps au bout de laquelle le téléviseur passera automatiquement en mode veille: Inactif, 10, 20, 30, 60, 90, 120, 180, 240 (minutes)
Mise en veille Auto	Sélectionnez l'option Actif, le téléviseur s'éteindra automatiquement en cas d'aucun signal d'entrée TV & aucune source d'entrée ou aucune commande de la télécommande.
Fuseau Horaire	Utilisez les touches ◀▶ pour naviguer parmi les fuseaux horaires disponibles dans le pays.



Personnalisation des paramètres OPTION

Vous permet de régler une variété de fonctions: Langue, Réinitialisation, Minuterie de mise en veille.

- 1 Appuyez sur la touche  pour allumer le LCD TV LED.
- 2 Appuyez sur la touche **MENU** de la télécommande pour afficher le menu principal, et utilisez les touches   pour sélectionner **OPTION**.
- 3 Utilisez les touches   pour mettre en évidence une option de Option individuelle, utilisez les touches   pour changer le réglage, puis appuyez sur la touche **MENU** pour quitter le menu.









- 4 Le menu **OPTION** comprend les options suivantes:

Langue	Sélectionnez pour afficher tous les menus à l'écran dans la langue de votre choix.
Langue audio	Permet de sélectionner la langue audio.
Langue sous-titres	Permet de sélectionner la langue de sous-titres à l'écran.
Entrée SCART	Permet la sélection du signal d'entrée SCART: AV+RGB, SV+RGB
Durée OSD	Permet de sélectionner la durée d'affichage du menu à l'écran: Inactif, 10, 15, 30, 45, 60 (secondes)
Renforcement de Contraste	Actif: Sélectionnez pour augmenter les niveaux de contraste de l'image avec des scènes changeantes. Inactif: Sélectionnez pour désactiver la fonction de renforcement de contraste.
Réinitialisation par défaut	Appuyez sur OK, utilisez  ou  pour sélectionner «Oui» pour restaurer les réglages d'usine.





Personnalisation des paramètres CHAÎNE

Vous permet d'éditer et d'étiqueter les chaînes.

- 1 Appuyez sur la touche  pour allumer le LCD TV LED.
- 2 Appuyez sur la touche **MENU** de la télécommande pour afficher le menu principal, et utilisez les touches   pour sélectionner **CHAÎNE**.
- 3 Utilisez les touches   pour mettre en évidence une option de réglage Chaîne individuelle, utilisez les touches   pour changer le réglage, puis appuyez sur la touche **MENU** pour quitter le menu.



- 4 Le menu CHAÎNE comprend les options suivantes:

Réglage Auto	Appuyez sur la touche OK, et la fonction Réglage Auto crée automatiquement une liste de chaînes recevables. Vous devez sélectionner votre pays actuel si vous souhaitez recevoir toutes les chaînes de manière fiable. <ul style="list-style-type: none">• Pays Vous permet de sélectionner le pays: Royaume-Uni, Irlande, Danemark, Finlande, Italie, Norvège, Espagne, Suède, Luxembourg, France, Tchèque, Pologne, Hongrie, Autriche, Allemagne, Suisse, Belgique, Pays-Bas, autre.
Réglage Manuel DTV	Permet le réglage manuel pour la chaîne particulière avec une réception optimale en mode DTV. <ol style="list-style-type: none">1 Appuyez sur la touche OK pour afficher le menu Réglage Manuel DTV.2 Appuyez sur les touches   pour sélectionner un numéro de chaîne.3 Appuyez sur la touche OK pour lancer le balayage.
Réglage Manuel ATV	Permet le réglage manuel pour la chaîne particulière avec une réception optimale en mode ATV. <ol style="list-style-type: none">1 Appuyez sur la touche OK pour afficher le menu Réglage Manuel ATV.2 Appuyez sur les touches   pour sélectionner un numéro de chaîne.3 Appuyez sur la touche OK pour lancer le balayage.

Modification du programme

Permet de SUPPRIMER/RENOMMER/DEPLACER/SAUTER des chaînes sur la liste des chaînes.



- **SUPPRIMER** (touche rouge)
Appuyez sur la touche rouge de la télécommande avec la chaîne sélectionnée, puis appuyez à nouveau sur cette touche si vous souhaitez la supprimer.
- **DEPLACER** (touche jaune)
Appuyez sur la touche jaune de la télécommande avec la chaîne sélectionnée, déplacez la chaîne en appuyant sur les touches ▲▼ puis appuyez à nouveau sur la touche jaune.
REMARQUE : Tous les noms des chaînes de télévision ne peuvent pas être modifiés. Les chaînes dans les pays Royaume-Uni, France, Danemark, Finlande, Italie, Pays-Bas et Suède ne prennent pas en charge de la fonction DEPLACER.
- **SAUTER** (touche bleue)
Appuyez sur la touche bleue de la télécommande avec la chaîne sélectionnée; appuyez à nouveau pour annuler.
- **Réglage des chaînes préférées** (touche FAV.CH)
① Appuyez sur les touches ▲▼ pour sélectionner votre chaîne favorite.
② Appuyez sur la touche **FAV.CH** pour choisir la chaîne, une icône apparaîtra.

Information CI

Permet d'afficher les informations CI: Information Module, Information de Carte à puce, Langue, Téléchargement des logiciels

Mise à niveau du logiciel (FACULTATIF)

Sélectionnez la mise à niveau du logiciel par chaîne.

- ① Mise à niveau du logiciel en utilisant le signal d'émission. Si la fonction est sélectionnée pendant la période de transmission logiciel, cette fonction recherche le logiciel disponible et télécharge le logiciel et l'option « Mise à niveau du logiciel » est mise en évidence.
- ② Appuyez sur la touche **OK** pour afficher la barre de progression de la mise à niveau du logiciel. Cette fonction commencera la mise à niveau de logiciel.







Le temps nécessaire pour télécharger le logiciel dépend de l'état du signal. N'éteignez pas le téléviseur avant que la mise à niveau du logiciel soit terminée. Le téléviseur s'allumera automatiquement après la mise à niveau du logiciel.



La fonction optionnelle dépend du modèle.

Personnalisation des paramètres VERROU

Le contrôle parental peut être mis en place à la TV pour bloquer les chaînes et la source vidéo et pour changer le mot de passe.

- 1 Appuyez sur la touche  pour allumer le LCD TV LED.
- 2 Appuyez sur la touche **MENU** de la télécommande pour afficher le menu principal, et utilisez les touches   pour sélectionner **VERROU**.
- 3 Utilisez les touches   pour mettre en évidence une option de réglage Verrou individuelle, utilisez les touches   pour changer le réglage, puis appuyez sur la touche **MENU** pour quitter le menu.
- 4 Un mot de passe à quatre chiffres sera nécessaire pour utiliser cette fonction. Le mot de passe par défaut est 0000.

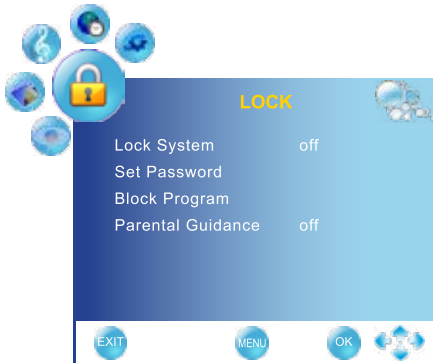

- 5 Le menu VERROU comprend les options suivantes:

Système de Verrou

Le Système de verrou est conçu pour empêcher le réglage accidentel de la télévision et la perte des chaînes. Lorsque le système de Verrou est « Actif », un mot de passe valide est nécessaire pour régler de nouveau le téléviseur.

Définition de mot de passe

Permet de définir le mot de passe. Un mot de passe à quatre chiffres sera nécessaire pour utiliser cette fonction. Le mot de passe par défaut est 0000.

Blocage de programme Sélectionnez pour régler les options Verrou de Programme TV:

- 1 Appuyez sur la touche **OK** pour afficher le menu Blocage de Programme:

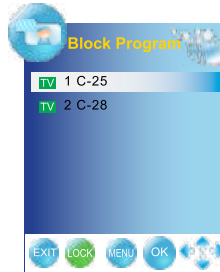

- 2 Appuyez sur les touches **▲▼** pour passer à la chaîne que vous souhaitez bloquer.
- 3 Appuyez sur la touche verte pour bloquer le programme, une icône Cadenas apparaîtra. Appuyez sur la touche verte de nouveau pour débloquer.

Guide Parental

Sélectionnez le niveau de contrôle parental pour vos enfants, seuls les programmes à ce niveau seront bloqués: 4 à 18 ans, inactif

DEPANNAGE



Avant de consulter le personnel de service, consultez le tableau suivant pour une cause possible du problème et pour trouver une solution.

L'appareil ne s'allume pas.

- 1 Assurez-vous que le cordon d'alimentation est branché, puis appuyez sur la touche <IMAGE> sur la télécommande.
- 2 Les piles de la télécommande peuvent être vides.
- 3 Remplacez les piles.

Aucune image ni son

- 1 Vérifiez le câble d'interface entre la télévision et l'antenne/la télévision par câble.
- 2 Appuyez sur la touche  de la télécommande.
- 3 Appuyez sur la touche **INPUT** de la télécommande pour sélectionner les sources vidéo connectées.

Mauvaise image avec le son normal

- 1 Vérifiez le câble d'interface entre la télévision et l'antenne/la télévision par câble.
- 2 Essayez une autre chaîne, la station peut rencontrer des difficultés de diffusion.
- 3 Réglez la luminosité/contraste dans le menu **VIDEO**.

Image normale avec mauvais son

- 1 Le son peut être coupé. Appuyez sur la touche  de la télécommande.
- 2 Appuyez sur la touche **VOL +** pour augmenter le volume.

Bruit Sonore

- 1 Déplacez tout équipement infrarouge loin de la TV.

SPECIFICATIONS

MODÈLE		DLC-E2250	DLC-E2450
Ecran LCD	Taille de l'écran	21,5" TFT LCD	23,6" TFT LCD
	Luminosité	250	250
	Rapport de contraste	1000:1	1000:1
	Renforcement du contraste dynamique	6000:1	6000:1
Max. Résolution		1920x1080	1920x1080
Rétro-éclairage		LED	LED
Ratio d'Aspect		16:9	16:9
Filtre en peigne		3D	3D
Son « surround » (stéréo)		OUI	OUI
Haut-parleurs		3W x 2	3W x 2
Connecteur d'entrée			
	SCART/PERITEL	1	1
	VGA	1	1
	HDMI	1	1
	SORTIE COAXIALE	1	1
	CASQUE	1	1
	VHF/UHF IN (Antenne)	1	1
Alimentation		12V DC, 4A	12V DC, 5A
Consommation		Max. 45 W, veille <1 W	Max. 52 W, veille <1 W
Dimensions (LxPxH)		528,8*171*384,8 mm	573,3*171*410,2 mm
Poids (net)		3,78 kg	5 kg

Fonctions et spécifications sont sujettes à changement sans préavis.

HDMI™ This TV incorporates High-Definition Multimedia Interface (HDMI™) technology. HDMI, the HDMI logo and High-Definition Multimedia Interface are trademarks or registered trademarks of HDMI Licensing LLC.



This sign indicates that this product may not be disposed of with your regular household waste. The recycling and separate collection of such products is your responsibility. Please drop off the above-mentioned waste at a designated place for recycling waste electrical and electronic equipment. If you do not know where to drop off your waste equipment for recycling, please contact your local city office or household waste collection service.

WARNINGS AND PRECAUTIONS

To prevent any injuries, the following safety precautions should be observed in the installation, use, servicing and maintenance of this equipment.

Before operating this equipment, please read this manual completely, and keep it nearby for future reference.



WARNING

This symbol is intended to alert the user to avoid the risk of electric shock. This equipment must not be disassembled by anyone except qualified service personnel.



CAUTION

This symbol is intended to alert the user to the presence of important operating and maintenance instructions in the literature accompanying the appliance.



To reduce the risk of fire or electric shock, do not expose this equipment to rain or moisture.

- TO REDUCE THE RISK OF ELECTRIC SHOCK,
- DO NOT REMOVE COVER (OR BACK).
- NO USER-SERVICEABLE PARTS INSIDE.
- REFER SERVICING TO QUALIFIED SERVICE PERSONNEL.



Use of controls, adjustments or performance of procedures other than those specified herein may result in hazardous radiation exposure.

Important Safety Instructions



This symbol indicates caution points.



This symbol indicates actions that should not be done.



This symbol indicates actions that must be performed.



▪ Do not place the equipment on any uneven or unstable carts, stands, tables, shelves etc. The equipment may fall, causing serious injury to children or adults and serious damage to the equipment itself.



▪ Use only a cart or stand recommended by the manufacturer. This equipment and recommended cart or stand should be handled with care. Quick stops, excessive force, and uneven surfaces may cause the equipment and cart/stand to overturn.



▪ Do not disable the 3-wire grounding type plug. The grounding pin on the 3-prong plug is an important feature. Removing the grounding pin will increase the risk of damaging the equipment.

▪ If you can not fit the plug into the electrical outlet, contact an electrician to install a grounding outlet.

▪ Always operate this equipment from the type of power source indicated on the rear.

▪ Never overload wall outlets and extensions.



- Use and handle the power cord with care. Do not place any heavy objects on the AC power cord.
- Do not pull the AC power cord. Do not handle the AC power cord with a wet hand.
- Do not touch the power cord and antenna cable during lightning.
- Remove the plug from the wall outlet, if the equipment will not be used for a long period of time.
- Do not place, use or handle this equipment near water.
- Never expose the equipment to liquid, rain, or moisture. Seek for service if any of the above is spilled into the equipment.
- Do not expose the equipment to extreme temperature or to direct sunlight, as the equipment may heat up and suffer damage.
- Do not install the equipment near any heat sources such as radiators, heat, stoves, or any other apparatus that might produce heat.
- Do not attempt to service the equipment yourself.
- Opening and removing the covers may expose you to dangerous voltage or other hazards and may void your warranty. Refer service to qualified personnel.
- Do not place or drop any other objects on top.
- Do not insert anything into the ventilation holes of your equipment. Inserting any metal or flammable objects may result to fire or electric shock.
- Do not place the equipment on uneven or unstable carts, stands, tables, shelves etc. The equipment may fall, causing serious injury to children or adults and serious damage to the equipment itself. Always place the equipment on the floor or on a surface that is sturdy, level, stable and strong enough to support the weight of the equipment.
- Do not block any ventilating openings. Leave an open space around the equipment. Never place the equipment :
on a bed, sofa, rug, or any other similar surfaces; too close to drapes/curtains/walls, in a bookcase, built-in cabinet, or any other similar places that may cause poor ventilation.
- Unplug this apparatus during lightning storms or when unused for long periods of time.
- Refer all servicing to qualified service personnel. Servicing is required when the apparatus has been damaged in any way, such as power-supply cord or plug is damaged, liquid has been spilled or objects have fallen into the apparatus, the apparatus has been exposed to rain or moisture, does not operate normally, or has been dropped.



- Always remove the power cord from the outlet before cleaning the equipment.
- Never use liquid or aerosol cleaners on the equipment. Clean only with a soft dry cloth.



- Only use attachments/accessories specified by the manufacturer.
- Precaution has to be taken that during the use of the product, no mechanical forces shall be applied on the mains cord and mains socket. Partly loosened mains plugs can cause arcing or fire.
- Where the mains plug or an appliance coupler is used as the disconnected device, the disconnect device shall remain readily operable.



LISTENING WITH EARPHONES

- Listen at moderate Volumes to avoid hearing damage.
- If you hear no sound during playback, do not turn the Volume up as the music may suddenly begin at a high Volume. Excessive sound pressure from earphones and headphones can cause hearing loss.
- To avoid damaging your ears, adjust the Volume to the lowest level before playback, and turn up to the desired level when playback has started.

Antenna Safety Instructions

If an outdoor antenna is connected, follow the precautions below:



- An outdoor antenna should not be located in any area where it could come in contact with overhead power lines, or any other electric light or power circuits.
- When installing an outdoor antenna system, extreme caution should be taken to prevent contact with power lines. Direct contact with power lines may be fatal and should be avoided at all costs.

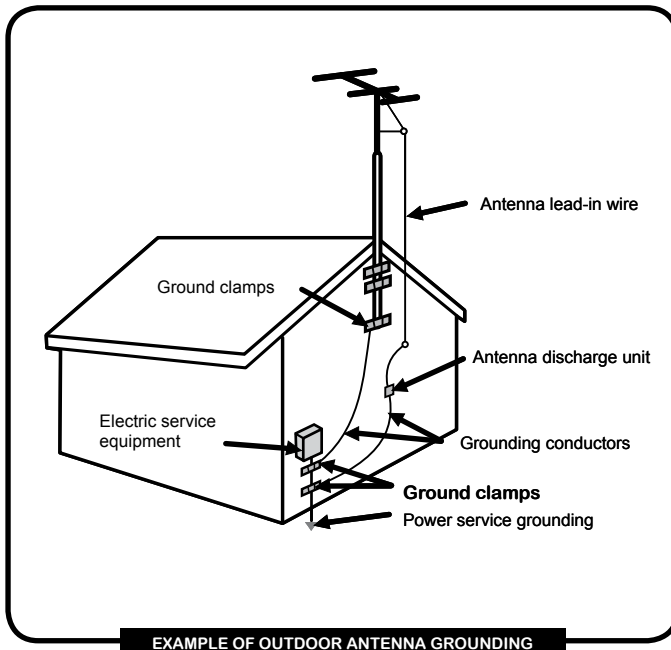

CONTENTS

WARNINGS AND PRECAUTIONS

Important Safety Instructions	42
Antenna Safety Instructions	44

INTRODUCING THE LCD LED TV

Key Features	46
Package Contents	47
Setting Your LCD LED TV	48
Your LCD LED TV	51
Your Remote Control	54

INSTALLING THE LCD LED TV

Connecting a TV Cable or an Antenna	56
Connecting optional AV Equipment	
Connecting an AV Equipment with SCART Connector	61
Connecting an AV Equipment with YPbPr Connector	62
Connecting an AV Equipment with HDMI Connector	63
Connecting an AV Equipment with DVI Connector	64
Connecting a PC	65
Connecting an Audio Receiver	66

USING THE FEATURES

Using the Programme Guide	67
Customizing the PICTURE Settings	70
Customizing the SOUND Settings	73
Customizing the TIME Settings	74
Customizing the OPTION Settings	76
Customizing the CHANNEL Settings	77
Customizing the LOCK Settings	79

TROUBLESHOOTING

.....	81
-------	----

SPECIFICATIONS

.....	82
-------	----

INTRODUCING THE LCD LED TV

Key Features

Various Audio/Video terminals for external equipment connection

- 1 SCART input terminal/The SCART offers YPbPr signal(Optional)
- 1 VGA terminal
- 1 VGA LINE IN terminal
- 1 HDMI input terminal
- 1 coaxial audio output terminal
- 1 Headphone terminal

High Definition Multimedia Interface (HDMI)

- High Definition Multimedia Interface (HDMI) is a small, user-friendly interconnect that can carry up to 5 Gbps of combined video and audio in a single cable. This system eliminates the cost, complexity and confusion of multiple cables used to connect current A/V systems.

3D Digital Noise Reduction

- This function can digitally reduce image noise to provide better picture quality.

Film-Mode Detection

- This function can automatically detect content derived from film and adjust the interlacer's frame matching to provide a more natural-looking, clearer image of the moving picture.

Package Contents

Make sure all of the following contents are included.

- LCD LED TV



- Remote Control/
AAA Batteries x 2 (not supplied)

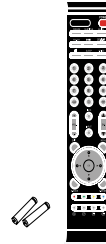

- AC-DC Adapter

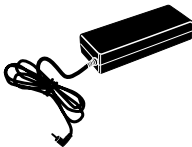

- Power Cord



 The power cord type may be different depending on your country's power type.

- User Guide

- Quick Guide

 Note: The photos of the accessories are for reference only, the color of the remote control, the type of power cord are variable based on the actual models.

These items are all you need to set up and operate the LCD LED TV in its basic configuration.

 Make sure all of the above contents are included.

Setting Up Your LCD LED TV

How to install the TV Stand

Follow the instructions below to install the TV stand:

- 1 Open the box, and make sure all necessary parts are in the box. The package contains:

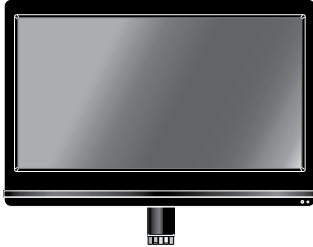

LCD LED TV



Stand

- 2 Cover an even stable surface with a soft cloth. Place the LCD LED TV unit face-down on the cloth. Fit the stand onto the bottom of the LCD LED TV unit as shown, then use a screwdriver to tighten the screw on the bottom of the stand until the screw is firmly fixed in place.



- 3 In order to ensure a healthy and relaxed body position when using the TV at visual display workstations, you are able to adjust the TV's angle of the stand. The angle of the LCD LED TV may be adjusted approximately 20 degrees.



How to remove the TV Stand

If you prefer to mount your new TV on a wall instead of attaching it to the stand, please reference the instructions included in the wall mounting kit (sold separately).

- 1 To prevent damaging the surface of the LCD LED TV, place the TV on a soft cloth. Remove the screw of the table stand and detach the table stand from the TV.

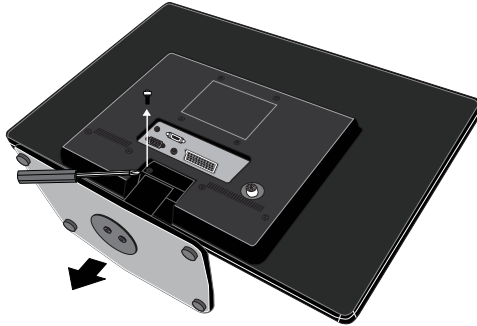

- 2 Affix the VESA mount to the back of the TV using the four screws provided in the wall-mount kit. When install the TV on the wall, allow to leave some space.

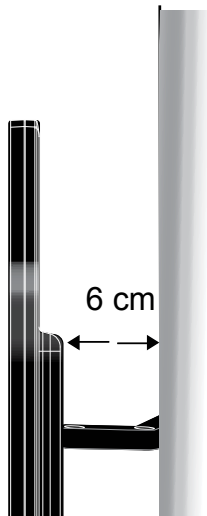

When install TV on the wall, allow to leave some space(6 cm at least). Verify your TV's model and be sure to use the wall mounting kit specified for your TV model only. Contact your technician for assistance when installing the wall mounting kit.

How to setup the TV

- 1 Use a supplied antenna cable to connect the VHF/UHF signal to the LCD LED TV's ANT. terminal (refer to page 56-60).
- 2 Connect the AC-DC adapter at the back of the TV and connect the power cord to wall outlet.
- 3 Insert the batteries not supplied in remote control.

Step1 Slide the back cover up to open the battery compartment of the remote control.

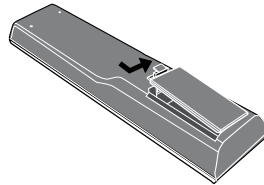

Step2 Insert two AAA size batteries. Make sure to match the (+) and (-) ends of the batteries with the (+) and (-) ends indicated in the battery compartment. Slide the cover back into place.

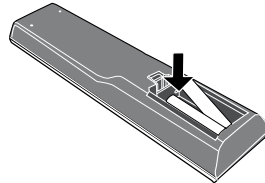

Do not use caustic cleaners (porcelain, stainless steel, toilet, or oven cleaner etc.) on the remote, as it may suffer damage.

- 4 Connect other an external AV device (refer to page 61-66).

Your LCD LED TV

Front/Left /Right Side View and Controls

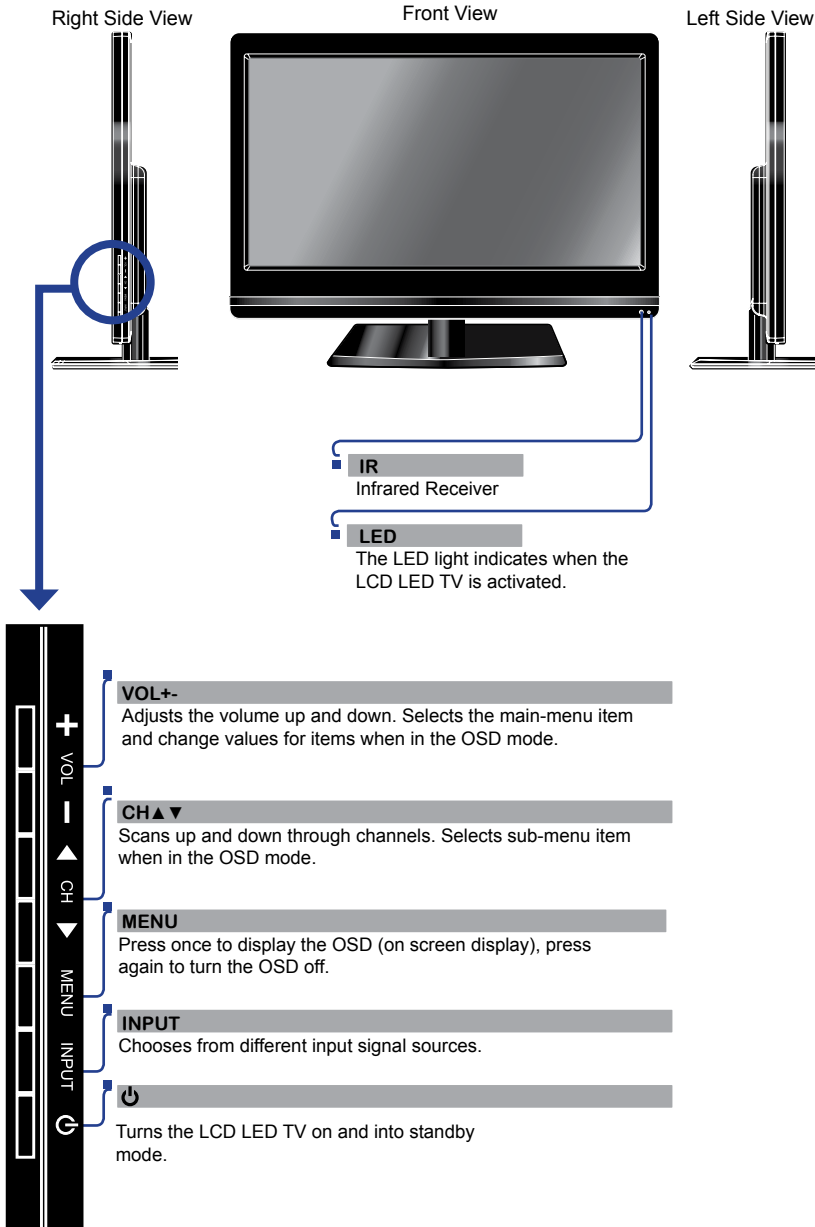

Rear View and Jacks

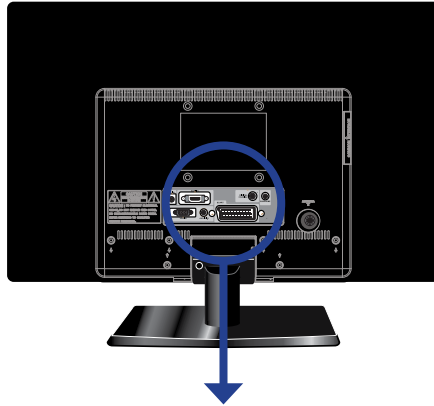

EARPHONE
Connects to the external headphone for private listening.

DIGITAL COAXIAL
Connects to the audio jack on the digital/standard 5.1 audio system.

HDMI IN
Connects the all digital AV equipment with HDMI connector.

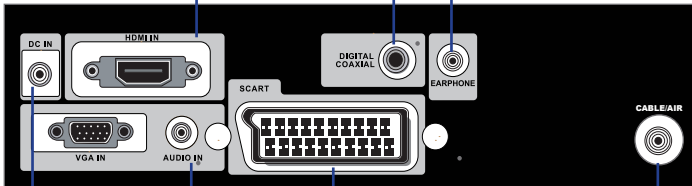

DC IN
Connect the power cord to the AC-DC adapter and wall outlet.

VGA IN/AUDIO IN
Connects the PC, or other AV equipment with VGA and line in jacks.

SCART
Connect to external equipment with scart socket. The SCART interface offers RGB, AV, YPbPr(option) signals with audio input/output between the TV and external video equipment.

CABLE/AIR
Connects RF input from VHF/UHF antenna or cable to receive high/standard definition television.

How to connect CI(Common Interface) card



1 To view the scrambled (pay) services in digital TV mode.

- **TO INSERT A CI CARD**

Insert the CI card into the slot in the direction of the arrow until it fits.

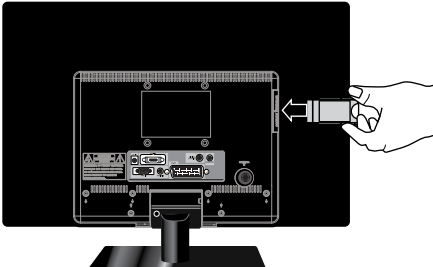

- **TO REMOVE A CI CARD**

When removing the CI card, do pull it from its slot.

This function enables you to watch the scrambled services (pay services) in some channels. If you remove the CI Module, you can watch the available digital/analogue programme in some channels.

2 Press the **INPUT** button the remote control to display the Input menu, and use the **▲▼** buttons to select the **DTV**.

Your Remote Control

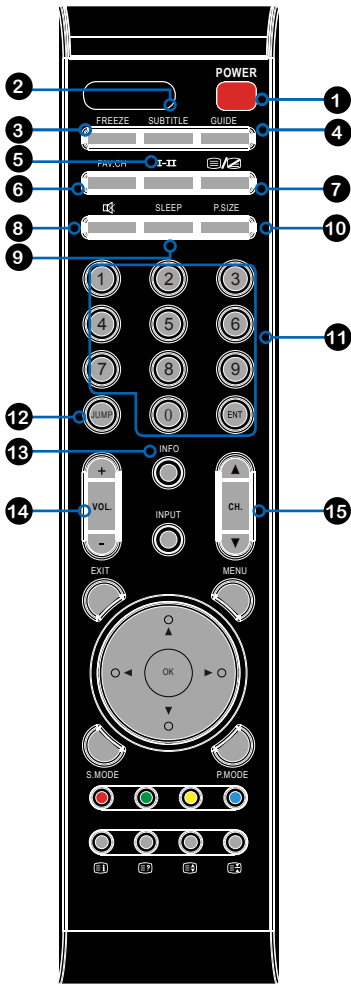

- 1 POWER** Turns the LCD LED TV on and into standby mode.

- 2 SUBTITLE** Turns on and off the Subtitle mode in DTV mode.

- 3 FREEZE** Pressing **FREEZE** to freeze the current picture, press again to restore the picture.

- 4 GUIDE** Displays the Programme Guide on the screen in DTV mode. Pressing again to turn **GUIDE** off.

- 5 I-II** Cycles through the TV sound options (NICAM) : MONO/DUAL/STEREO

- 6 FAV.CH** Pressing **FAV.CH** display favorite channels.

- 7** Turns on and off the Teletext function.

- 8** Mutes and restores your LCD LED TV sound.

- 9 SLEEP** Cycles through the LCD LED TV sleep time.

- 10 P.SIZE** Cycles through Wide mode settings: Panorama/Auto/4:3/16:9/ZOOM1/ZOOM2

- 11 0-9/ENT** Pressing a number selects a channel. Following selection, pressing **ENT** activates the channel, or channel activates automatically in 3 seconds.

- 12 JUMP** Switches back and forth between the current and previous channels.

- 13 INFO** Pressing once displays a variety of information such as the current channel and the input source.

- 14 VOL.+/-** Increases and decreases volume.

- 15 CH.+/-** Scans up and down the channels.

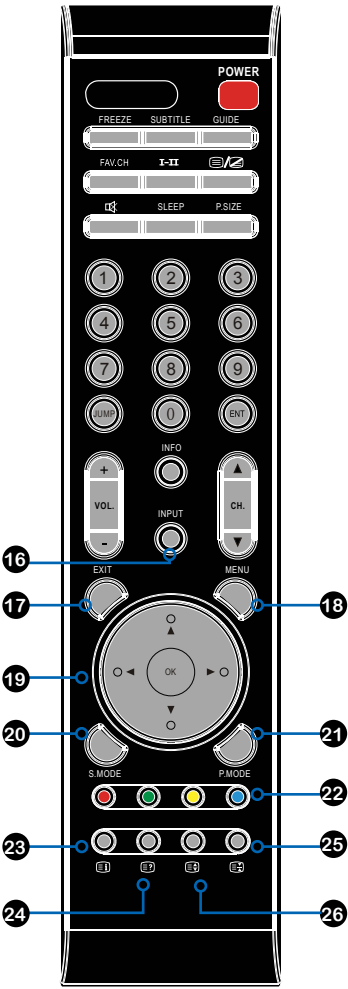

16 INPUT

Pressing **INPUT** displays the source list, use **▲▼** to select the video equipment connected to the video inputs of your LCD LED TV, and press **OK** button to confirm.



! The YPbPr input is dependent on model.

17 EXIT

Exits the OSD menu.

18 MENU

Displays the OSD menu on the screen.

**19 ▲▼▶◀
OK**

Cycles through OSD options and selects individual menu items. **OK** confirms option settings.

20 S.MODE

Selects sound effect options: Sports/Movie/Music/Surround/Standard/User

21 P.MODE

Selects picture mode: User/Mild/Standard/Dynamic

22

Press the appropriate color to direct access functions in TELETEXT or EPG mode.

23

Displays the main index in TELETEXT mode.

24

Reveals hidden information such as the answer to a quiz in TELETEXT mode.

25

Freezes a multi-page passage on screen in TELETEXT mode.

26

Displays the top, bottom or all of page, to easily read in TELETEXT mode.

! **Effective range:**
The remote can control the LCD LED TV from up to 5m away, if pointed directly at the receiver.

Installing the LCD LED TV

Refer to the owner's manual of any external equipment to be connected. When connecting any external equipment, do not connect any AC power cords to wall outlets until all other connections are completed.

Connecting a TV Cable or an Antenna

Antenna Connection

The antenna requirements for good color TV reception are more important than those for a black & white TV reception. For this reason, a good quality outdoor antenna is strongly recommended. The following is a brief explanation of the type of connection that is provided with the various antenna systems.

- A 75-ohm system is generally a round cable (not included) with IEC-type connector that can easily be attached to a terminal without tools.

IEC-type connector



75-ohm coaxial cable (round)

- A 300-ohm system is a flat twin-lead cable (not included) that can be attached to a 75-ohm terminal through a 300-75-ohm adapter (not included).



300-ohm twin-lead cable (flat)

Use one of the following two diagrams when connecting an outdoor antenna.

A: Shows how to use a VHF/UHF combination outdoor antenna.

B: Shows how to use a separate VHF and/or UHF outdoor antenna.

A. Combination VHF/UHF antenna

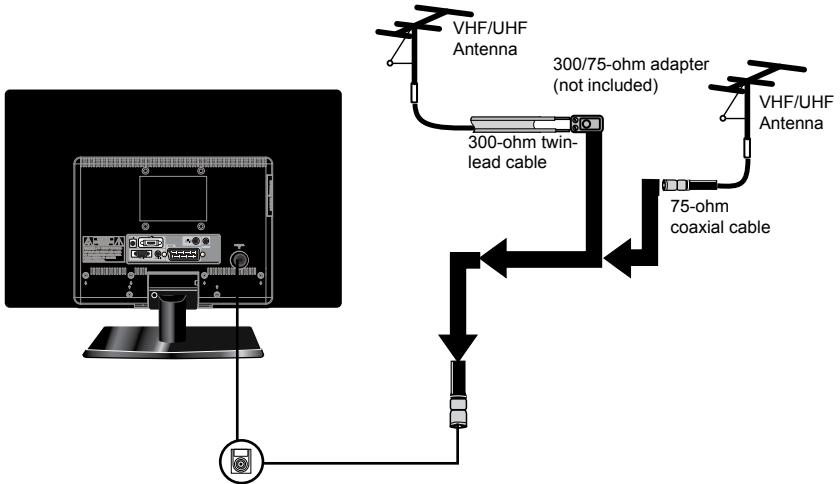

B. Separate VHF and/or UHF antennas

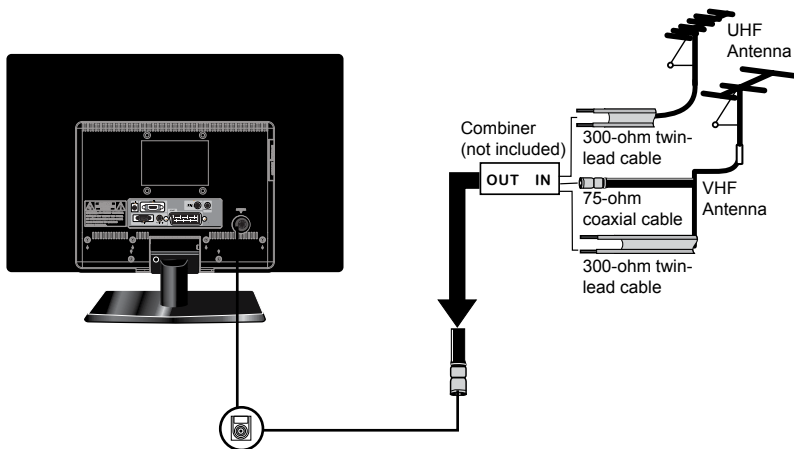

Cable TV (CATV) Connection

- A 75-ohm coaxial cable connector is built into the set for easy hook up. When connecting the 75-ohm coaxial cable to the set, connect the 75-ohm cable into the ANT. terminal.
- Some cable TV companies offer premium pay channels. Since the signals of these premium pay channels are scrambled, a cable TV converter/descrambler is generally provided to the subscriber by the cable TV company.

This converter/descrambler is necessary for normal viewing of scrambled channels. (Set your TV to channel 3 or 4, typically one of these channels is used. If this is unknown, consult your cable TV company.) For more specific instructions on installing cable TV, consult your cable TV company. One possible method of connecting the converter/descrambler provided by your cable TV company is shown in the diagram below.

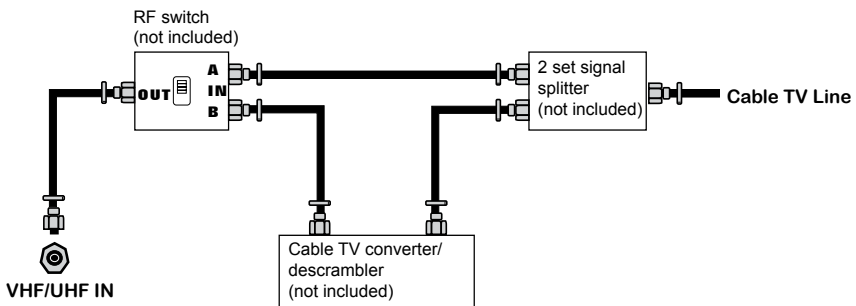

- The RF switch (not included) is required to provide two inputs (A and B). Setting the RF switch to position A allows viewing of all unscrambled channels by using the TV channel keys.
- Setting the RF switch to position B allows viewing of all scrambled channels by using the converter/descrambler by using the converter channel keys.

1

Use a supplied antenna cable to connect the TV signal to the LCD LED TV's TV CABLE terminal.

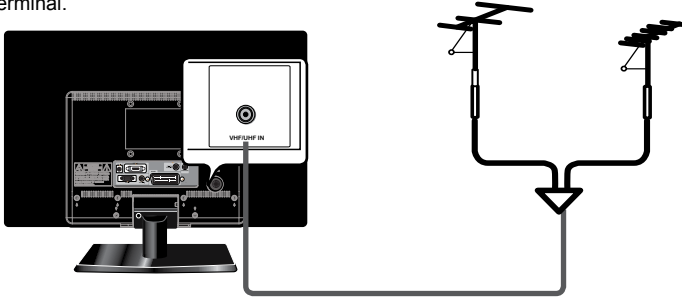

2

Connect the DC plug of the AC-DC adapter to the DC 12V port at the rear of the TV. Connect the power cord to the AC-DC adapter and wall outlet.

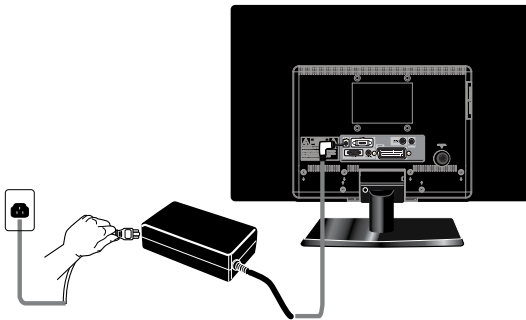



3

Press the  button on the remote to turn on the LCD LED TV.



Always disconnect the LCD LED TV from the power outlet when the LCD LED TV will not be used for a long period of time. The POWER button on the front panel is only used for switching the LCD LED TV into standby, it does not disconnect the device from the main voltage. To completely disconnect the main voltage, please remove the power plug from the socket.

4

Press the INPUT button on the remote to display the Source List. Use the   buttons to select DTV/TV, and press the OK button.

- 5** When you switch on the TV for first time, the Initial Setup menu appears on the screen.



- 6** Press the ◀▶ buttons to select the language displayed on the menu.

- 7** Press the ▼ button to select **Auto Tuning** and press the **OK** button, and use the ◀▶ buttons select the country in which you will operate the TV(You need to select your current aerial if you wish to receiving all channels reliably.). The **Auto Tuning** automatically creates a list of receivable channels. Press the **EXIT** button at any time to interrupt the memorization process. (The list cannot be created if interrupted)



- 8** Press **OK** button to display the received channels and radio list, then press ▲▼ buttons to select a channel or radio.



! The MPEG system appears according to the broadcasting signal. Only UK and New Zealand support the MPEG5 format.

Connecting an A/V Device with SCART Connector

Rear of TV

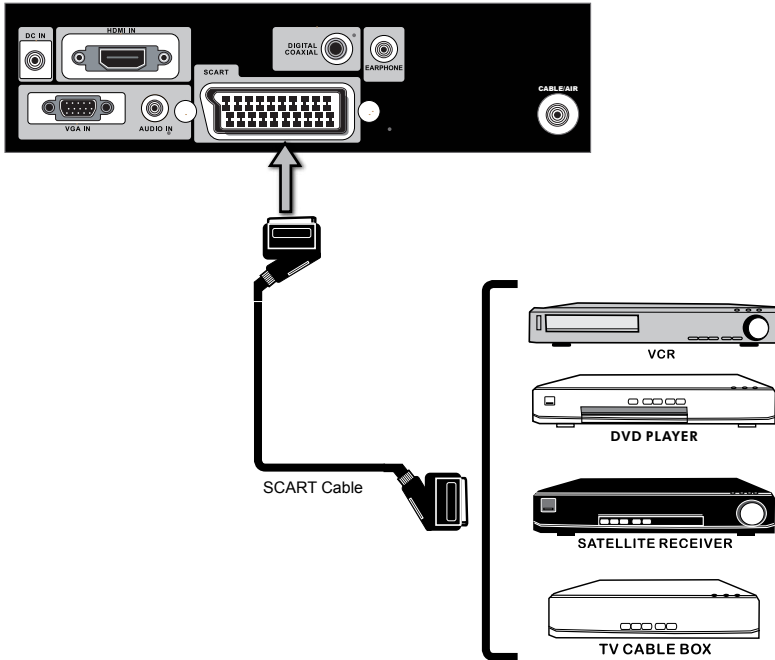

- 1 Use a SCART cable to connect the external A/V device's SCART socket to the LCD LED TV's SCART jack.
- 2 Connect all AC power sources, before turning on the power switch of the LCD LED TV or other connected equipment.
- 3 Press the  button on the remote to turn on the LCD LED TV.
- 4 Press the **INPUT** button on the remote to select **SCART**.

Connecting an A/V Device with YPbPr Connector (OPTION)

Rear of TV

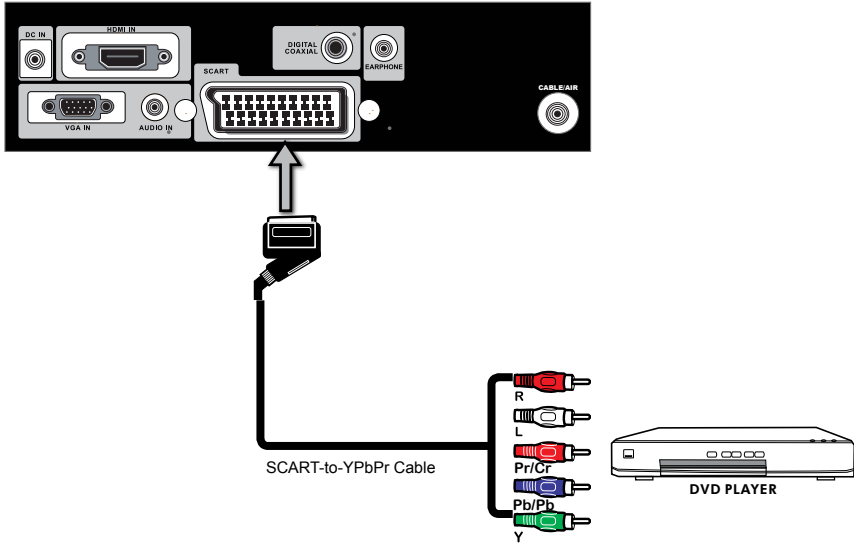

1

Use a SCART-to-YPbPr cable to connect the external A/V device's YPbPr output jacks to the LCD LED TV's SCART jack.



If the SCART-to YPbPr cable is not connected to the YPbPr jacks on your A/V device, please add a available component video/audio cable.

2

Connect all AC power sources, before turning on the power switch of the LCD LED TV or other connected equipment.

3

Press the  button on the remote to turn on the LCD LED TV.

4

Press the **INPUT** button on the remote to select **YPbPr**.



The YPbPr video jacks on your A/V device are sometimes labeled YPbPr, or YCbCr. For an explanation of component video, see your A/V device's user guide.

Connecting an AV Equipment with HDMI Connector

Rear of TV

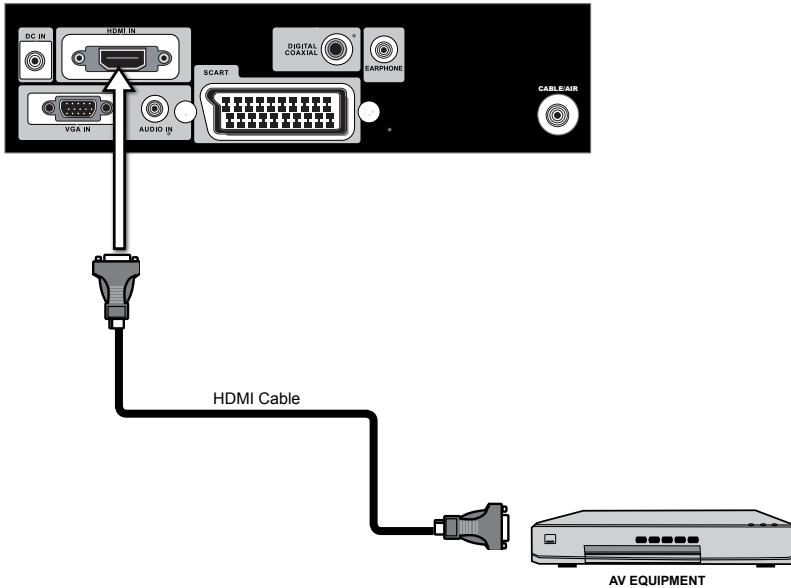

- 1 Use a HDMI cable to connect the AV equipment's HDMI output jack to the LCD LED TV's HDMI IN jacks.
- 2 Connect all AC power sources, before turning on the power switch of the LCD LED TV or other connected equipment.
- 3 Press the  button on the remote to turn on the LCD LED TV.
- 4 Press the **Input** button on the remote to select **HDMI**.



The HDMI connector provides both video and audio signals, it's not necessary to connect the audio cable.

Connecting an AV Equipment with DVI Connector

Rear of TV

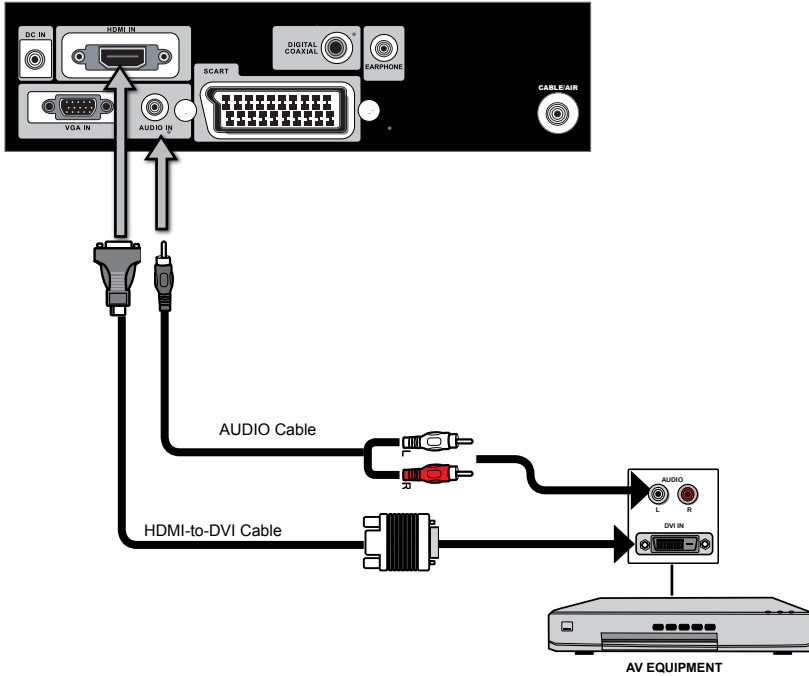

- 1** Use a HDMI-to-DVI cable to connect the AV equipment's DVI output jack to the LCD LED TV's HDMI IN jacks.
Use an audio cable to connect the AV equipment's audio output jacks to LCD LED TV's HDMI AUDIO jacks.
- 2** Connect all AC power sources, before turning on the power switch of the LCD LED TV or other connected equipment.
- 3** Press the  button on the remote to turn on the LCD LED TV.
- 4** Press the **Input** button on the remote to select **HDMI**.



If the LCD LED TV is connected to AV equipment's DVI connector, you will need an HDMI-to-DVI cable or an HDMI adapter(not supplied) and an audio

Connecting a PC

Rear of TV

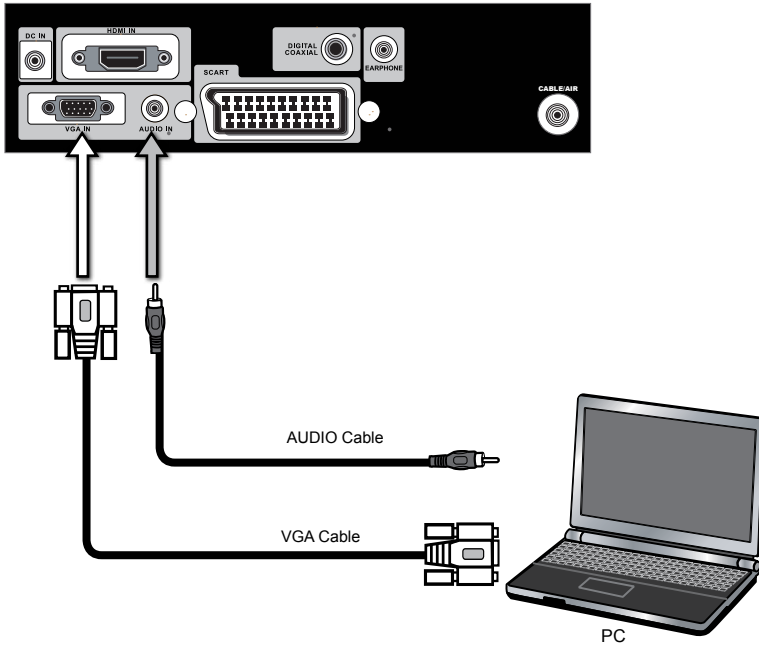



- 1 Use a D-SUB cable to connect the PC's D-SUB output jack to the LCD LED TV's VGA input jack. Use an audio cable to connect the PC's audio output jacks to LCD LED TV's.
- 2 Connect all AC power sources, before turning on the power switch of the LCD LED TV or other connected equipment.
- 3 Press the  button on the remote to turn on the LCD LED TV.
- 4 Press the **INPUT** button on the remote to select **VGA**.

Connecting an Audio Receiver

For better sound quality, you may want to play the LCD LED TV audio through your stereo system.

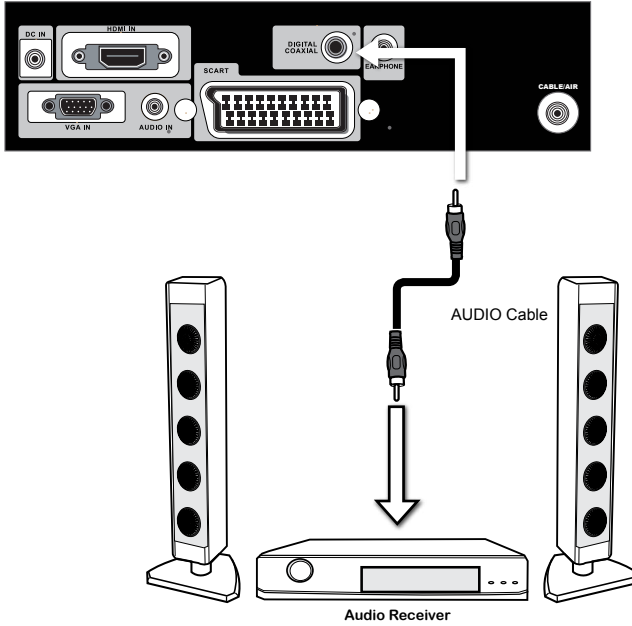
Rear of TV



- 1** Use an audio cable to connect the audio receiver's audio LINE IN jacks to LCD LED TV's COAXIAL audio jacks.
- 2** Connect all AC power sources, before turning on the power switch of the LCD LED TV or other connected equipment.
- 3** Press the  button on the remote to turn on the LCD LED TV.

USING THE FEATURES

Using the Programme Guide

The Programme Guide is an Electronic Programme guide that provides viewers with a quick and easy way to view a complete list of digital of programmes. The Program Guide feature brings all sorts of information to your screen, such as program title, program duration, time remaining, rating information, availability, etc.

- 1 With the LCD LED TV connected to a television programming source, press the **INPUT** button on the remote control then use **▲▼** to select **DTV** and press **OK** button .
- 2 Press the **GUIDE** button on the remote control, the Programme Guide will appear on the screen:

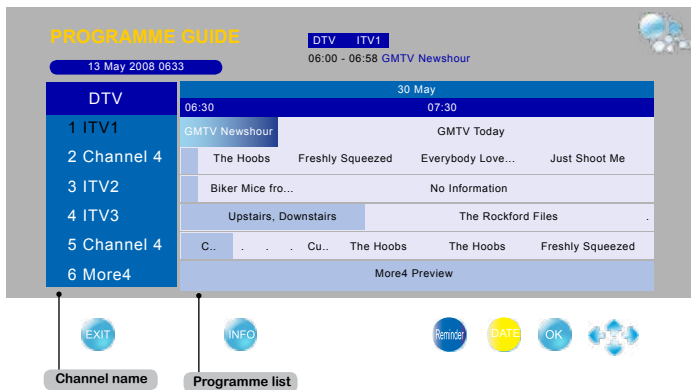

- 3 Press **▲▼** buttons to select channels and press **OK** button to confirm.
- 4 Press **▲▼◀▶** buttons to select the programme from a list, the Programme Guide provides introduction about the current programme being shown on each channel. (The Programme information in the guide is provided by the broadcasters)
- 5 Press **EXIT** button on the remote control to exit the Programme Guide

Using the Features

The Programme Guide features are displayed at the bottom of the screen. Use the color keys

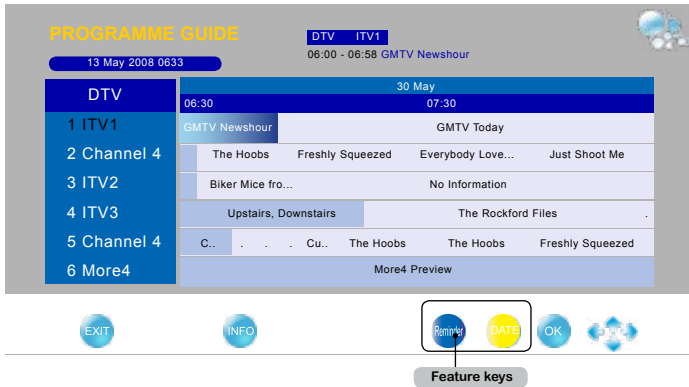

DATE (yellow key)

The feature enables viewer to view the programme list by one day.

Reminder (blue key)

The feature reminds viewer to watch a programme when the programme show timer is due.

- 1 Press ▲▼ buttons to select channels and press OK button to display the Reminder menu:

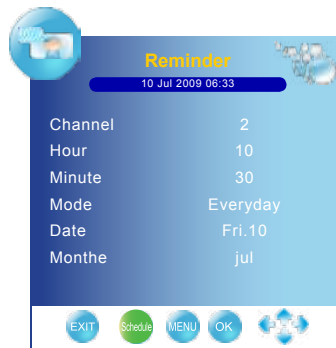

- 2 Press ▲▼ buttons to select the Mode, and Press ◀▶ buttons to select a reminder mode.
- 3 Press OK button to confirm, you can set 5 reminders for different programmes.
- 4 When the selected programme starts, a message will appear on the screen to confirm whether you want to watch the programme. Select OK, the TV will switch to the channel you selected.

Schedule List (green key)

The feature shows the list of reminding programmes.



- 1 Press ▲▼ buttons to highlight a programme.
- 2 Press red buttons to delete.
- 3 Press **MENU** button to back the Programme Guide.

Customizing the PICTURE Settings

Allows you to make adjustments to your picture settings.

- 1 Press the  button to turn the LCD LED TV on.
- 2 Press the **MENU** button on the remote control to display the Main menu, and use the **◀▶** buttons to select the **PICTURE**.
- 3 Use the **▲▼** buttons to highlight an individual picture option, use the **◀▶** buttons to change the setting, and press the **EXIT** to exit the menu.

- If the signal source is DTV/TV/SCART/YPbPr(Optional)/HDMI, the PICTURE MENU appears as:

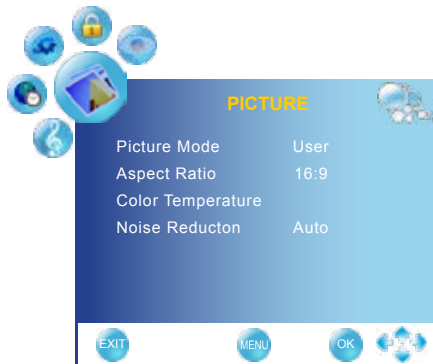

- If the signal source is VGA, the PICTURE MENU appears as:

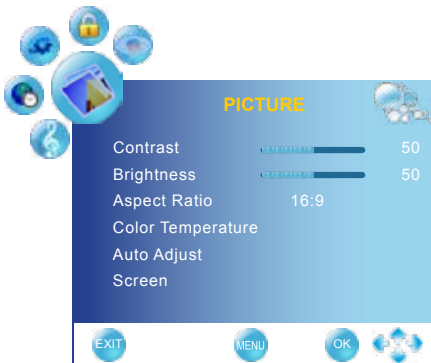

The available menu items are dependent on the input source being selected. All illustration is for reference only.

4

The PICTURE menu includes the following options:

Picture Mode

Cycles among display types: Dynamic/Standard/Mild/User
 User: Allows to store your preferred settings. If you select the User mode, you can individually set the items shown:

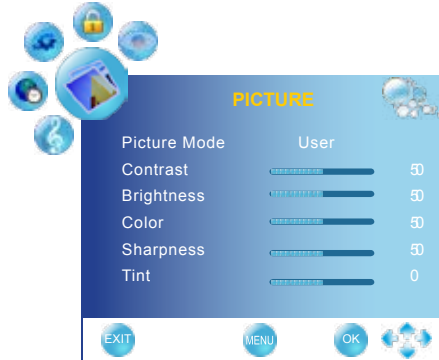

Contrast Controls the difference between the brightest and darkest regions of the picture.

Brightness Controls the overall brightness of the picture.

Color Controls the color intensity.

Sharpness Increase this setting to see crisp edges in the picture; decrease it for soft edges.

Tint Controls the difference between the green and red regions of the picture.

Aspect Ratio Selects through Wide mode settings :

- In TV and video mode: Panorama/Auto/4:3/16:9/ZOOM1/ZOOM2
- In VGA/DVI mode:4:3/16:9

- Color Temperature** Adjusts color components independently to achieve a warm or cool effect: Cool/Warm/Medium/User
- **Warm:** Increases red tint
 - **Cool:** Increases blue tint
 - **Medium:** Increases nature tint
 - **User:** Allows the user to adjust red, green and blue color component levels independently.

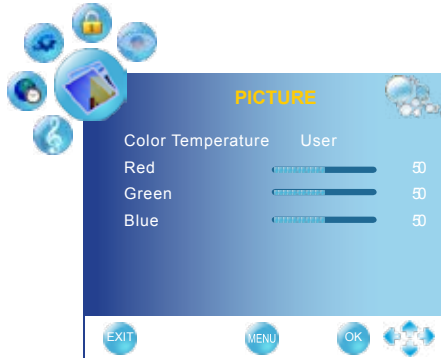

- Noise Reduction** Select to reduce the noise level of connected equipment: Auto/off/low/high

- Auto Adjust** Press the **OK** button to automatically adjust the display settings to optimize performance based on the VGA mode.







- Screen** Press the OK button to enter the VGA Setting:



- **Horizontal Pos.:** Adjusts the position of the picture left and right in the window.
- **Vertical Pos.:** Adjusts the position of the picture up and down in the window.
- **Size:** Controls the width of the picture based on the VGA mode
- **Phase:** Controls the signal phase, which can improve focus clarity and image stability based on the VGA mode.

Customizing the SOUND Settings

Allows you to customize the audio options and effects.

- 1 Press the  button to turn the LCD LED TV on.
- 2 Press the **MENU** button on the remote control to display the Main menu, and use the   buttons to select the **SOUND**.
- 3 Use the   buttons to highlight an individual sound option, use the   buttons to change the setting, and press the **MENU** to exit the menu.



PAGE 1

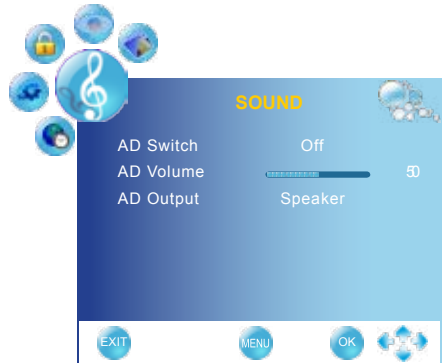

PAGE 2

- 4 The **SOUND Setup** menu includes the following options:

Sound Mode Allows selection of an audio-enhancement technique from among the following options: Sports/Movie/Music/Surround/Standard/User. User: Allows to store your preferred settings. If you select the User mode, you can individually set the items shown.

Treble Controls the relative intensity of higher pitched sounds.

Bass Controls the relative intensity of lower-pitched sounds.

Balance Adjusts the relative volume of the speakers in a multiple speaker system.

Hard of hearing While viewing a digital channel, this function can be selected. Select on, the TV will be activated the subtitle for a hearing-impaired person.

AD Switch While viewing a digital channel, this function can be selected. Select on, the TV will be emphasized voice volume.
AD Volume: You can adjust the audio description volume.
AD Output: You can select to listen the sound from the TV speaker, headphone or both.

Customizing the TIME Settings

Allows you to set up a variety of timer.

- 1 Press the **⏻** button to turn the LCD LED TV on.
- 2 Press the **MENU** button on the remote control to display the Main menu, and use the **◀▶** buttons to select the **TIME**.
- 3 Use the **▲▼** buttons to highlight an individual time option, use the **◀▶** buttons to change the setting, and press the **MENU** to exit the menu.

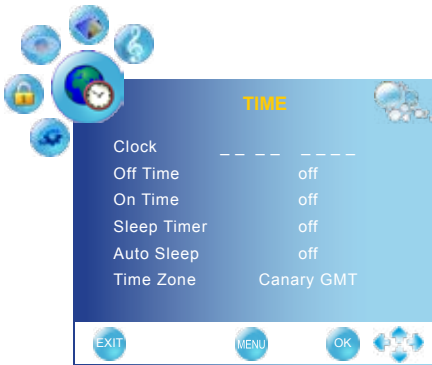

- 4 The **TIME** menu includes the following options:

Clock

Selects to set the current clock in ATV mode.

- 1 Press **OK** button to display the Clock menu:
- 2 Press **▲▼** buttons to move to Date, Month, Year, Hour and Minute.
- 3 Press **◀▶** buttons to set.

NOTE: In DTV mode, the current time depends on the broadcast station. The clock function can not be set.

Off Time

Allows to set the Off timers that the TV will switch off automatically at the time you select.

- 1 Press **OK** button to display the Clock menu:
- 2 Press **▲▼** buttons to move to Repeat, Hour and Minute.
- 3 Press **◀▶** buttons to set.

On Time







Allows to set the On timers that the TV will switch on automatically and tune to the mode of your choice at the time you select.

- 1 Press **OK** button to display the Clock menu:
- 2 Press **▲▼** buttons to move to Activate, Hour, Minute, Volume, and Mode.
- 3 Press **◀▶** buttons to set.

Sleep Timer	Use ◀▶ buttons to select a period of time after which the TV automatically switches to standby mode: Off, 10, 20, 30, 60, 90, 120, 180, 240 (minutes)
Auto Sleep	Select on, the TV will be automatically turned off, in case of no signal in TV & input source or no remote control input.
Time Zone	Use ◀▶ buttons to cycle through the available time zones in the country.



Customizing the OPTION Settings

Allows you to set up a variety of features: Language, factory reset, sleep timer.

- 1 Press the  button to turn the LCD LED TV on.
- 2 Press the **MENU** button on the remote control to display the Main menu, and use the   buttons to select the **OPTION**.
- 3 Use the   buttons to highlight an individual option option, use the   buttons to change the setting, and press the **MENU** to exit the menu.



- 4 The **OPTION** menu includes the following options:

Language	Selects to display all on-screen menus in your language of choice.
Audio Language	Allows to select the audio language.
Subtitle Language	Allows to select the subtitle language on the screen.
SCART Input	Allows selection of the SCART signal input: AV+RGB, SV+RGB
OSD Time Out	Allows selection of the display time of the on-screen menu: off, 10, 15, 30, 45, 60(seconds)
Contrast Enhancement	On: Selects to increase the contrast levels of the image with changing scenes. Off: Selects to turn off the contrast enhancement function.
Restore Factory Default	Press OK, use  or  to select "Yes" to restore factory settings.

Customizing the CHANNEL Settings

Allows you to edit and label channels.

- 1 Press the  button to turn the LCD LED TV on.
- 2 Press the **MENU** button on the remote control to display the Main menu, and use the **◀▶** buttons to select the **CHANNEL**.
- 3 Use the **▲▼** buttons to highlight an individual channel Setup option, use the **◀▶** buttons to change the settings, and press the **MENU** exits the menu.



- 4 The **CHANNEL** menu includes the following options:

Auto Tuning Press the OK button, the Auto Tuning automatically creates a list of receivable channels. You need to select your current country if you wish to receiving all channels reliably.

Country Allows you select the country: UK, Ireland, Denmark, Finland, Italy, Norway, Spain, Sweden, Luxemburg, France, Czech., Poland, Hungary, Austria, Germany, Switzerland, Belgium, Netherlands, other.

DTV Manual Tuning Allows adjustment manually for the particular channel with optimal reception in DTV mode.

- 1 Press **OK** button to display the DTV Manual Tuning menu.
- 2 Press **◀▶** buttons to select channel number.
- 3 Press **OK** button to start scanning.

ATV Manual Tuning Allows adjustment manually for the particular channel with optimal reception in ATV mode.

- 1 Press **OK** button to display the ATV Manual Tuning menu.
- 2 Press **◀▶** buttons to select channel number.
- 3 Press **OK** button to start scanning.

Programme Edit Allows DELETE/RENAME/MOVE/SKIP of channels on the channel list.



- **DELETE** (red button)
Press the red button on the remote control with the selected channel, then press it again if you wish to delete it.
- **MOVE** (yellow button)
Press the yellow button on the remote control with the selected channel, move the channel by pressing the ▲▼ buttons then press the yellow button again.
NOTE: Not only all TV channel names can be edited. The channels in UK, France, Denmark, Finland, Italy, Netherlands and Sweden do not support MOVE function.
- **SKIP** (blue button)
Press the blue button on the remote control with the highlighted channel; press again to un-skip.
- **Set up the favourite channels (FAV.CH button)**
 - ❶ Press ▲▼ buttons to select your favourite channel.
 - ❷ Press FAV.CH button to set the channel, a  icon will appear.

CI Information Allows to display the CI information: Module Information, Smart Card Information, Language, Software Download

Software Update (OPTION) Selects for software upgrades by channel.







- ❶ Upgrades the software using the broadcasting signal. If the function is selected during the software transmission period, this function searches for available software and downloads the software and the "Software Update" option is changed to highlight.
- ❷ Press **OK** button to display the Software Update progress bar. This function will start software upgrading.

The time required to download the software is determined by the signal status. Do not turn the TV off before software update has finished. The TV will turn on again automatically after completing the software.

 **The optional function is dependent on model.**

Customizing the LOCK Settings

The Parental Control can be set up to the TV to block Channel, Video Source and to change password.

- 1 Press the  button to turn the LCD LED TV on.
- 2 Press the **MENU** button on the remote control to display the Main menu, and use the   buttons to select the **LOCK**.
- 3 Use the   buttons to highlight an individual lock Setup option, use the   buttons to change the settings, and press the **MENU** exits the menu.
- 4 Use the function, must enter a four-digit password. The factory password is 0000.



- 5 The **LOCK** menu includes the following options:

Lock System	Lock System is designed to prevent accidentally retuning the TV and losing channels. When the Lock System is "ON", a valid password is required if the TV is to be retuned.
Set Password	Allows to set the password. Use the function, must enter a four-digit password. The factory password is 0000

Block Program

Selects to setup the TV Programme Lock options:

- 1 Press **OK** button to display the Block Programme menu:

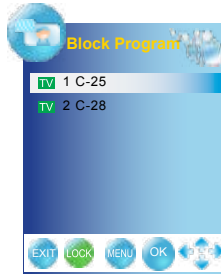

- 2 Press **▲▼** buttons to move to the channel you want to block.
- 3 Press **Green** button to block the programme, a padlock icon will appear. Press the **Green** button again to unblock.

Parental Guidance

Select the parental level for your children, only programmes with this feature will be blocked: 4 to 18 year olds, off

TROUBLESHOOTING



Before consulting service personnel, check the following chart for a possible cause of problem and for a possible solution.

TV will not turn on

- ❶ Make sure the power cord is plugged in, then press the  button on the remote.
- ❷ The batteries in the remote control may be exhausted.
- ❸ Replace the batteries.

No picture, no sound

- ❶ Check the interface cable between TV and antenna/cable TV.
- ❷ Press the  button on the remote.
- ❸ Press the **INPUT** button on the remote repeatedly to select the connected video sources.

Poor picture, sound OK

- ❶ Check the interface cable between TV and antenna/cable TV.
- ❷ Try another channel, the station may have broadcast difficulties.
- ❸ Adjust the Brightness/Contrast options in the **VIDEO** Menu.

Picture OK, poor sound

- ❶ Sound may be muted. Press the  button on the remote.
- ❷ Press the **VOL+** button to increase the volume.

Audio noise

- ❶ Move any infrared equipment away from the TV.

SPECIFICATIONS

MODEL		DLC-E2250	DLC-E2450
LCD Panel	Panel Size	21.5" TFT LCD	23.6" TFT LCD
	Brightness	250	250
	Contrast Ratio	1000:1	1000:1
	Dynamic Contrast Enhancement	6000:1	6000:1
Max. Resolution		1920x1080	1920x1080
Backlight		LED	LED
Aspect ratio		16:9	16:9
Comb filter		3D	3D
Surround sound (stereo)		YES	YES
Speakers		3W x 2	3W x 2
Input Connector			
	SCART	1	1
	VGA	1	1
	HDMI	1	1
	COAXIAL OUT	1	1
	HEADPHONE	1	1
	VHF/UHF IN	1	1
Power Source		12V DC, 4A	12V DC, 5A
Power Consumption		Max. 45 W, standby < 1 W	Max. 52 W, standby < 1 W
Dimension(WxDxH)		528.8*171*384.8 mm	573.3*171*410.2 mm
WEIGHT(Net)		3.78 kg	5 kg

Features and Specifications are subject to change without notice.

AKAI

www.akai-france.com



DLC-E2250/DLC-E2450