

TEMPORIS 



Notice d'utilisation







L'emballage contient les éléments suivants :

- le clavier de type AZERTY,
- le cordon de ligne avec prise gigogne,
- 3 piles alcaline LR03-AAA 1,5 V,
- la notice d'utilisation.

Pour connaître l'essentiel du TEMPORIS SMS, nous vous suggérons de **lire attentivement** ce guide.

Les touches

TEMPO

	- Lire un nouveau SMS. - Clignote en cas de nouveau(x) message(s).
	- Consulter les messages archivés.
	- Rédiger/Envoyer un message.
	- Accéder au répertoire.
	- Accéder au journal des appels.
	- Passer en majuscules.
	- Retour à la ligne.
	- Pour corriger/Effacer. - Retour au Menu (appui pendant 2 secondes).
	- Pour accéder aux caractères spéciaux (bleus sur les touches du clavier).



En général :

- si aucune action n'est lancée dans les 20 secondes, le boîtier revient à son écran d'accueil,

- un appui long (2 secondes) sur  = retour au menu précédent



L'afficheur et les icônes associées

Le TEMPORIS SMS possède un afficheur de trois lignes :

- 1 ligne d'icônes et d'informations sur les fonctions,
- 2 lignes de 20 caractères alphanumériques.



2 lignes de 20 caractères (affichage matriciel 5x7) pour l'affichage des textes des messages SMS et du guide contextuel



- Niveau de charge des piles : correct / piles à remplacer
- Nouveau message vocal dans votre messagerie opérateur*
- Fixe : Journal des appels*
- Clignotant : Nouvel appel non consulté
- Répertoire
- Ligne téléphonique occupée par le boîtier ou par un poste en parallèle
- 13/03 Date (format JJ/MM)
- 12:00 Heure (format hh:mm)
- 0051160 - En mode repos : nouveaux appels ou SMS
- En mode consultation de SMS : nombre de nouveaux messages (non lus) / nombre total de message archivés (reçus/envoyés)
- Clignotant : nouveau SMS reçu*
Fixe : service SMS activé
- Mémoire saturée
- SMS(s) privé(s) destiné(s) à une boîte personnelle protégée par un mot de passe
- Caractères en majuscule
- Déplacement dans une liste ou un menu

* Sous réserve de disponibilité du service et d'abonnement auprès de l'opérateur. Derrière réseau public uniquement.

1. PREMIERE UTILISATION	2
1.1 <i>Recommandations</i>	2
1.2 <i>Installer le clavier et votre téléphone</i>	2
1.3 <i>Précautions d'emploi</i>	4
2. LE SMS	5
2.1 <i>Activer le service SMS</i>	5
2.2 <i>Ecrire / Envoyer un SMS</i>	6
2.3 <i>Consulter vos nouveaux messages</i>	11
2.4 <i>Consulter vos messages archivés</i>	15
3. JOURNAL DES APPELS	19
3.1 <i>Consulter le journal des appels</i>	20
3.2 <i>Effacer un appel</i>	20
3.3 <i>Appeler à partir du journal des appels</i>	21
4. RECEVOIR / EMETTRE UN APPEL	22
4.1 <i>Recevoir un appel</i>	22
4.2 <i>Appeler</i>	22
5. PROGRAMMATION	23
5.1 <i>Réglages</i>	24
5.2 <i>Répertoire</i>	31
5.3 <i>Mode de numérotation</i>	35
5.4 <i>Contraste de l'afficheur</i>	37
6. INFORMATIONS COMPLEMENTAIRES	38
6.1 <i>Vous avez oublié votre code secret</i>	38
6.2 <i>Un problème ? Vérifier ...</i>	38
7. GARANTIE	39
8. ENVIRONNEMENT	41
9. DECLARATION DE CONFORMITE	42

1. PREMIERE UTILISATION

1.1 RECOMMANDATIONS

- Ne pas exposer le boîtier à la lumière du soleil ou à une température excessive.
- Température de fonctionnement comprise entre + 5°C et + 40°C.
- Votre boîtier doit être installé à au moins 1 mètre d'un équipement radio de type télévision, téléphone cellulaire, etc.
- Si vous souhaitez utiliser un bloc d'alimentation auxiliaire, cet appareil doit être conforme à la norme EN60950, doit comporter le marquage CE et doit avoir les caractéristiques suivantes :
 - entrée : 230VAC/50Hz.
 - sortie : 9,8 VAC/100mA.

1.2 INSTALLER LE CLAVIER ET VOTRE TELEPHONE

- Ce clavier est conçu pour être relié à une ligne du réseau public en parallèle sur cette ligne avec votre poste téléphonique.
- Débrancher le cordon de ligne de votre poste téléphonique de la prise murale.
- Connecter le cordon téléphonique livré avec votre clavier à la prise 1 située à l'arrière droite du boîtier (A) puis brancher la fiche gigogne du cordon dans la prise murale (B). Connecter ensuite la fiche du cordon de ligne de votre poste téléphonique dans l'arrière de la fiche gigogne du boîtier (C).





Schéma de la connexion à la ligne téléphonique

NOTA : La prise supplémentaire (2) permet la connexion d'un modem.

1.2.1 Mise en place des piles / Remplacement

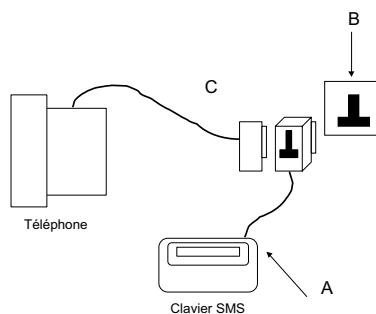
Votre boîtier fonctionne avec 3 piles alcaline LR03-AAA 1.5V (sans mercure ni cadmium), qui sont fournies avec l'appareil. Pour éviter d'endommager le boîtier, utilisez des piles étanches.

Installation ou remplacement des piles :

- Pour des raisons de sécurité, retirer le cordon téléphonique de la prise murale.
- Ouvrir le compartiment des piles situé sous le boîtier. Appuyer fortement sur la trappe tout en la faisant glisser vers l'arrière.
- Retirer les piles usagées et mettre en place les nouvelles piles en respectant les polarités telles qu'indiquées dans leur compartiment.
- Remettre la trappe en place et rebrancher le cordon téléphonique.
- Régler la date et l'heure comme décrit au paragraphe "Réglages", section "Jour/Heure".
- La durée de vie des piles est d'environ 6 mois dans des conditions normales d'utilisation.
- Quand les piles arrivent en fin de vie, le pictogramme  s'affiche et vous devez les remplacer dès que possible.

! *Utiliser uniquement des batteries rechargeables de caractéristiques identiques à celles fournies avec le produit. L'utilisation de piles non rechargeables ou non conformes aux modèles préconisés risque d'endommager le produit (se référer au chapitre "Caractéristiques techniques"). En cas de non respect de cette recommandation, la responsabilité du constructeur ne pourra être engagée. Les batteries peuvent se fendre ou couler si elles sont mal insérées, ouvertes ou exposées à la chaleur. Ne pas jeter les batteries dans un feu : risque d'explosion.*

1.3 PRECAUTIONS D'EMPLOI

Attention, ne jamais mettre l'appareil au contact de l'eau.

Pour nettoyer le boîtier, utiliser un chiffon antistatique légèrement humide.

Ne jamais utiliser de solvants (trichloréthylène, acétone, etc.) susceptibles d'endommager les surfaces plastiques. Ne jamais vaporiser de produits nettoyants sur l'appareil.

En cas d'orage, il est recommandé de ne pas se servir du téléphone.

2. LE SMS*

SMS : Short Message Service / Service de Messagerie courte (texte). La transmission d'images ou de signaux de sonnerie n'est pas possible.

Avec TEMPORIS SMS vous pouvez recevoir et envoyer jusqu'à 25 messages de 160 caractères chacun**. La taille mémoire maximale des messages est de 4096 caractères. Elle est allouée aux messages envoyés et reçus de manière dynamique dans la limite de 100 messages au total (envoyés/reçus).

MEMOIRE DE LA MESSAGERIE SATUREE

! *L'effacement des messages n'est pas automatique, même si la mémoire est saturée et que vous ne pouvez plus envoyer ni recevoir de nouveaux messages.*

Lors de la tentative d'envoi d'un nouveau message, l'écran du boîtier affiche "MEMOIRE PLEINE" pendant deux secondes puis revient à son état initial. Vous devez alors effacer des messages, envoyés ou/et reçus.

2.1 ACTIVER LE SERVICE SMS

Pour échanger des SMS, vous devez avant tout vous inscrire au service auprès de votre opérateur puis l'activer.

Dans le cas de l'opérateur France Télécom, un code à 9 chiffres vous est communiqué.

Pour activer le service, vous devez rédiger un premier SMS contenant le texte : "INSCRIRE **" suivi du code à 9 chiffres et l'envoyer au 8888 (numéro du centre de service mini-message de France Télécom).







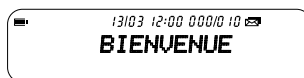

En cas de problème, n'hésitez pas à contacter votre agence France Télécom.

* Sous réserve de disponibilité du service dans le pays d'utilisation et de souscription d'un abonnement auprès de l'opérateur (se renseigner auprès du service commercial de votre opérateur).

** Sous réserve que le téléphone distant soit également compatible avec le service SMS et que des accords aient été signés entre les différents opérateurs filaires et mobiles.



2.2 ECRIRE / ENVOYER UN SMS





- Appuyer sur la touche  pour écrire votre texte (160 caractères maximum).
- Les touches , ,  et  permettent de se déplacer dans le texte afin de supprimer, ajouter ou modifier un caractère.
- Pour corriger un caractère, utiliser la touche .
- Les symboles  et  de l'afficheur indiquent si du texte précède ou suit celui affiché à l'écran.





UTILISER LES CARACTERES SPECIAUX

-  Pour changer de ligne en cours d'édition de texte.
 -  Pour passer en majuscules.
 -  Pour passer d'un caractère à l'autre sur une même touche.
- Exemple :

Appuyer sur la touche  +  = &.

! *Si aucun caractère n'est saisi pendant environ une minute, l'appareil revient au repos et le message n'est pas sauvegardé.*

- Appuyer sur .
- Composer le numéro du destinataire si l'envoi se fait vers un poste fixe ou vers un mobile ou le sélectionner dans le répertoire (en appuyant sur .



- Appuyer sur 

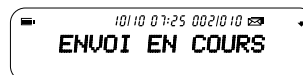



Puis :



NOTA : A l'émission d'un message, si la mémoire est saturée, l'écran affiche "MEMOIRE PLEINE".

Il est recommandé d'effacer au fur et à mesure vos messages, aussi bien reçus qu'envoyés, pour conserver une capacité mémoire suffisante.

2.2.1 Envoi vers une boîte personnelle

- A la fin de la rédaction de votre texte, appuyer sur la touche  pour valider.
- Composer le numéro de téléphone du poste fixe ou le sélectionner dans le répertoire (en appuyant sur ) et y ajouter le 11^{ème} chiffre associé à la boîte personnelle de votre correspondant (2 par exemple).
- Valider par la touche .

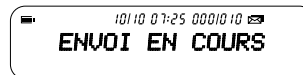
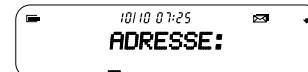



Puis :

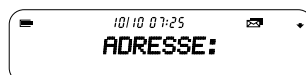

2.2.2 Envoi vers un fax

- A la fin de votre texte, appuyer sur .



- Appuyer sur la touche  pour sélectionner le type de format du message.



- Appuyer sur la touche  jusque :



- Appuyer sur la touche .

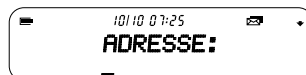

- Composer le numéro de fax puis valider par la touche .

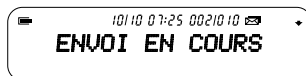

Puis :

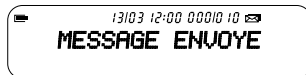

2.2.3 Envoi vers une adresse e-mail

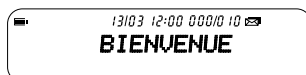

- Appuyer sur  pour écrire le texte.



- Commencer par entrer l'adresse e-mail suivie du caractère # puis rédiger votre message.



- Appuyer sur la touche  pour valider votre texte.

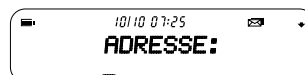

- Appuyer sur la touche  pour sélectionner le type de format du message.



- Appuyer sur la touche  jusque :



- Appuyer sur la touche .

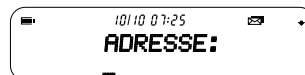

- Composer le numéro 8888 (numéro du centre de service SMS de France Télécom) puis valider avec .

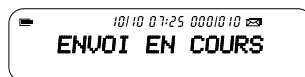

Puis :



2.2.4 Problème à l'envoi : Echec à l'émission ou ligne occupée

- "ECHEC A L'EMISSION" s'affiche lorsque la transmission avec le Centre de Services a échoué. Vérifier le numéro du serveur. Si celui-ci est correct, réessayez. Si le problème persiste, contactez votre opérateur.
- "LIGNE OCCUPEE" indique que le poste en parallèle sur la même ligne est décroché.

Dans ce cas, **TEMPORIS SMS** revient au repos au bout de deux secondes et le message n'est pas envoyé mais enregistré dans la "Boîte d'Archives". Il faut réémettre le message, consulter le § 2.4.5.

- "NUM. SERVEUR ABSENT" vous informe qu'aucun numéro n'a été programmé. Reportez-vous au § 5.1.1 pour y remédier.

2.2.5 Sauvegarder un SMS (Créer un brouillon)

Pour interrompre la rédaction d'un message et le sauvegarder en tant que brouillon :

- Appuyer sur la touche  pendant environ deux secondes.

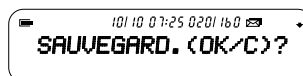

- Appuyer sur la touche  pour sauvegarder le message.

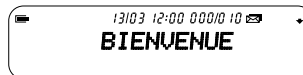

OU

- Appuyer sur la touche  pour supprimer le message.

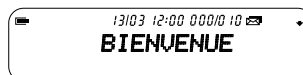

2.2.6 Paramètres d'envoi : accusé de réception / archivage sur la boîte partagée ou sur une boîte personnelle

Avant de composer l'adresse du destinataire :

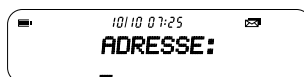

- Appuyer sur la touche  pour sélectionner vos paramètres d'envoi.



▶ Aucun accusé de réception du message ne vous sera délivré.

- Appuyer sur la touche  pour obtenir un accusé de réception.



- Appuyer sur la touche  pour archiver le message envoyé sur la boîte partagée.



- Appuyer sur la touche  pour archiver le message envoyé sur une boîte personnelle.



Pour créer une boîte personnelle, consulter le § 5.1.2

- Valider votre sélection en appuyant sur  et saisir votre adresse.

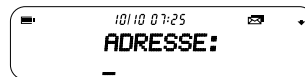



2.3 CONSULTER VOS NOUVEAUX MESSAGES

La touche  et l'icône  clignotent si un nouveau SMS a été reçu.

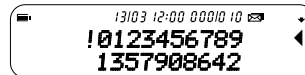

- Appuyer sur la touche .

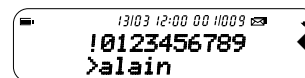

- Appuyer sur les touches  et  pour sélectionner un message.



- > suivi d'un nom : message privé destiné à une boîte personnelle.
- ! suivi d'un nom ou numéro : message non lu.

- Appuyer sur la touche .
- Appuyer sur  pour lire l'intégralité du message.

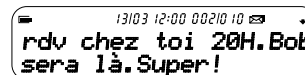

ou s'il s'agit d'un message privé :



- Composer votre code secret pour accéder à votre boîte personnelle.
 - ▶ Le numéro de l'expéditeur apparaît quelques secondes.

- Appuyer sur la touche **ok** pour valider la sélection.

- Appuyer sur **▼** pour lire l'intégralité du message.

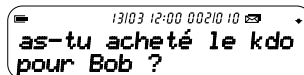

13103 12:00 00210 10
as-tu acheté le kdo
pour Bob ?

NOTA : En cas d'oubli du mot de passe, consulter le § 6.1.

2.3.1 Sortir de la consultation des messages reçus

- Appuyer pendant environ deux secondes sur la touche **C** pour revenir à l'écran d'accueil.

ou

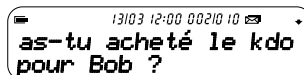

13103 12:00 00210 10
as-tu acheté le kdo
pour Bob ?

- Appuyer sur **ok**.



13103 12:00 00210 10
SORTIR
EFFACER

- Appuyer sur **ok** pour revenir à la liste des messages reçus.

2.3.2 Effacer un message reçu

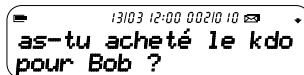

13103 12:00 00210 10
as-tu acheté le kdo
pour Bob ?

- Appuyer sur **ok** puis sur **▼** jusqu'à "EFFACER".



13103 12:00 00210 10
SORTIR
EFFACER

- Appuyer sur la touche **ok**.

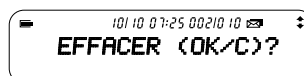

101 10 0 7:25 00210 10
EFFACER (OK/C)?

- Appuyer sur la touche **ok** pour confirmer l'effacement, puis, au bout de 2 secondes, retour automatique à la liste des SMS reçus :



ou

- Appuyer sur la touche **C** pour annuler l'effacement.

2.3.3 Répondre à un message

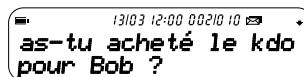

- Appuyer sur **ok** puis sur **▼** jusqu'à "REPENDRE".



- Appuyer sur la touche **ok**.



- Rédiger votre réponse puis valider avec **ok**.

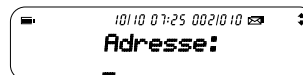

- Conserver ou modifier l'adresse de l'expéditeur puis appuyer sur la touche **ok** pour envoyer.

2.3.4 Faire suivre un message

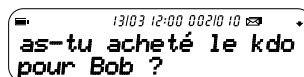

- Appuyer sur **ok** puis sur **▼** jusqu'à "FAIRE SUIVRE".



- Appuyer sur la touche .



- Rédiger un texte d'accompagnement si vous le souhaitez, puis appuyer sur la touche .

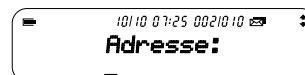

- Saisir le numéro du destinataire puis appuyer sur la touche  pour envoyer.

2.3.5 Mémoriser une adresse (un numéro) dans le répertoire

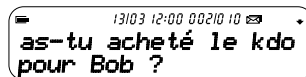

- Appuyer sur  puis sur  jusqu'à "MEMORISER L'ADRESSE".



- Appuyer sur la touche .



- Renseigner le nom puis valider avec .



- Conserver ou modifier l'adresse puis appuyer sur la touche  pour valider le transfert vers le répertoire.

NOTA : Si le répertoire est complet, "MEMOIRE PLEINE" s'affiche pendant deux secondes et l'adresse n'est pas enregistrée dans votre répertoire.

2.4 CONSULTER VOS MESSAGES ARCHIVES

Cette boîte d'archives regroupe tous les messages reçus, émis (envoyés avec ou sans succès) ainsi que les "brouillons" de messages rédigés mais non envoyés.

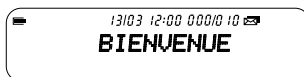



Les symboles :

- ✓ messages émis et correctement transmis.
- messages émis avec accusé de réception demandé.
- messages émis avec accusé de réception reçu.
- X messages émis non délivrés (échec à l'émission).

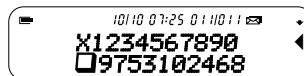
- Appuyer sur la touche .



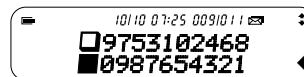

- Appuyer sur les touches  et  pour naviguer dans la liste des SMS archivés.





- Appuyer sur la touche .

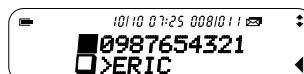

ou, s'il s'agit d'un SMS privé :

- Appuyer sur les touches  et  pour sélectionner un numéro de la liste.



- Appuyer sur la touche .

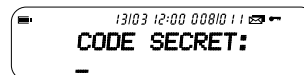

- Saisir votre code secret pour accéder à votre boîte personnelle.

- Appuyer sur la touche **ok** pour valider la sélection.

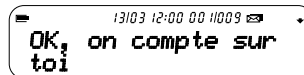

2.4.1 Sortir de la consultation des messages archivés

- Appuyer pendant 2 secondes environ sur **C** pour revenir à l'écran d'accueil.

ou

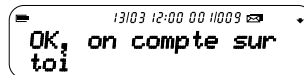

- Appuyer sur **ok**.



- Appuyer sur la touche **ok** pour revenir à la liste des messages archivés.

2.4.2 Effacer un message archivé

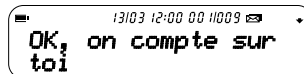

- Appuyer sur **ok** puis sur **▼** jusqu'à "EFFACER".



- Appuyer sur la touche **ok**.

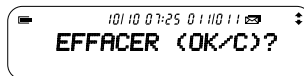

- Appuyer sur la touche **ok** pour confirmer l'effacement.



puis, au bout de 2 secondes, retour automatique à la liste des SMS archivés.

ou

- Appuyer sur la touche  pour annuler l'effacement.

2.4.3 Faire suivre un message archivé

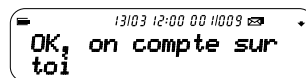

- Appuyer sur  puis sur  jusqu'à "FAIRE SUIVRE".



- Appuyer sur la touche .



- Rédiger un texte d'accompagnement si vous le souhaitez puis appuyer sur la touche .

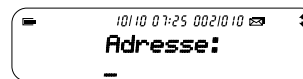

- Composer l'adresse du destinataire puis appuyer sur la touche  pour envoyer.

2.4.4 Récupérer un message archivé

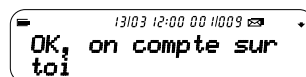

- Appuyer sur  puis sur  jusqu'à "EDITER".



- Appuyer sur la touche .

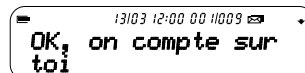

- Modifier le texte initial, puis appuyer sur la touche .

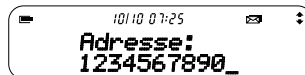

- Conserver ou modifier l'adresse du destinataire puis appuyer sur la touche  pour envoyer.

2.4.5 Réémettre un message archivé

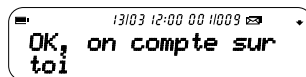

- Appuyer sur  puis sur  jusqu'à "REEMETTRE".



- Appuyer sur la touche .

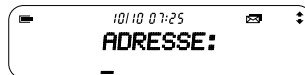

- Composer l'adresse du destinataire puis appuyer sur la touche  pour envoyer.

NOTA : Si la "Boîte de Réception" et la "Boîte d'Archives" sont pleines, le message "MEMOIRE PLEINE" s'affiche pendant deux secondes puis retour au message, l'adresse n'est pas enregistrée en mémoire.

3. JOURNAL DES APPELS *

Le TEMPORIS  fonctionne avec le service "Présentation du Nom et du Numéro" et vous indique le numéro ou le nom de votre correspondant avant que vous ne preniez l'appel.

Le journal des appels mémorise les 20 derniers appels reçus.

L'afficheur indique les informations suivantes :

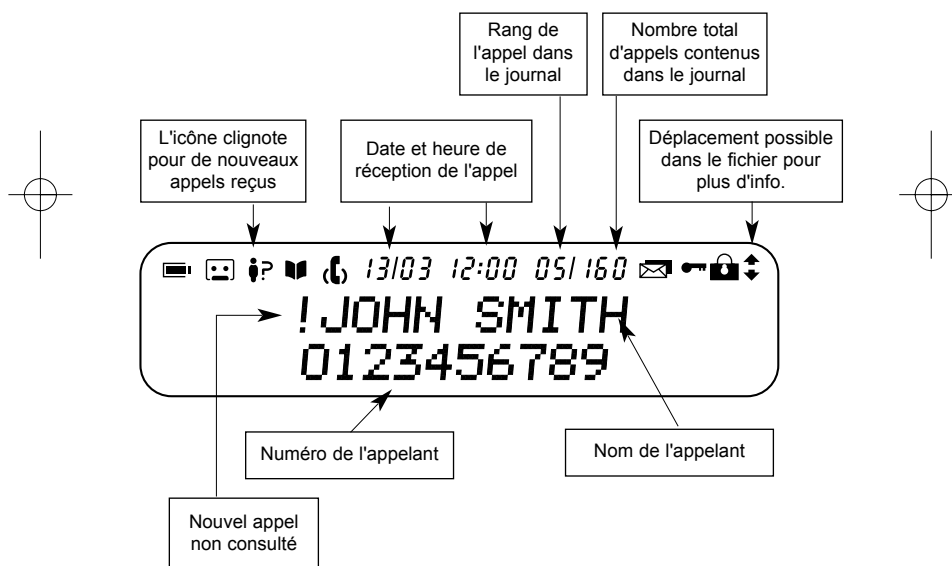

* Ce service est disponible derrière le réseau public sous réserve d'abonnement et de disponibilité du service. Pour vous abonner, prenez contact avec votre opérateur.

3.1 CONSULTER LE JOURNAL DES APPELS

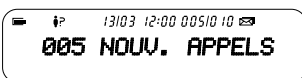

- ✉ Nouveaux appels non répondus.
- ✉ Nouveaux messages dans votre messagerie opérateur.

- Appuyer sur la touche .

Vous avez été appelé par :

- John SMITH.
- Numéro 1234567890.
- Le dernier appel date du 9 Octobre à 20:05.

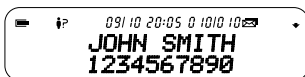

NOTA : Si le numéro reçu correspond à un numéro associé à un nom dans le répertoire, celui-ci remplace le nom transmis par le réseau.

- Appuyer sur les touches et pour consulter la liste des appels.

3.2 EFFACER UN APPEL

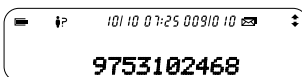

- Appuyer sur la touche .

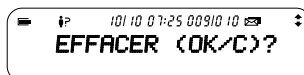

- Appuyer sur la touche pour confirmer l'effacement.



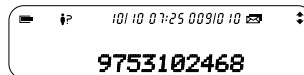

ou

- Appuyer sur la touche  pour annuler l'effacement.

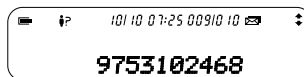

3.3 APPELER A PARTIR DU JOURNAL DES APPELS



- Appuyer sur la touche  pour lancer l'appel.



- Décrocher le combiné du téléphone branché en parallèle pour prendre la ligne, sans quoi, au bout de 60 secondes, l'appel est annulé.

L'émission du numéro peut être interrompu à tout moment en appuyant sur



NOTA : Durant la consultation du journal des appels, le retour à l'écran d'accueil se fait :

- automatiquement après 20 secondes,
- en appuyant pendant environ 2 secondes sur la touche .

4. RECEVOIR / EMETTRE UN APPEL

4.1 RECEVOIR UN APPEL

Lorsque vous recevez un appel, le poste, branché en parallèle sur la même ligne téléphonique que votre TEMPORIS SMS, se met à sonner et sur l'écran de votre clavier s'affiche "APPEL" ou le numéro/nom de votre correspondant.

Lorsque vous recevez un message SMS si votre téléphone n'est pas adapté au service "Présentation du nom et du numéro", celui-ci va se mettre à sonner un bref instant aussi bien le jour que la nuit : penser à régler votre sonnerie en conséquence.

4.2 APPELER

Appuyer sur  puis sur  pour sélectionner la fiche souhaitée.

Appuyer sur  pour lancer l'appel et décrocher le combiné du téléphone branché en parallèle pour établir la liaison, sans quoi, au bout de 60 secondes, la ligne est automatiquement libérée.

L'émission du numéro peut être interrompue à tout moment en appuyant sur .

5. PROGRAMMATION

Le TEMPORIS  possède un menu et des sous-menus facilitant sa programmation.

A n'importe quel endroit dans le menu ou dans le sous-menu, le boîtier revient en mode veille :

- en appuyant pendant 2 secondes sur la touche ,
- si un correspondant cherche à vous joindre,
- automatiquement au bout de 20 secondes.

Toute procédure initialisée mais non terminée ne sera pas prise en compte.



- Appuyer sur la touche .



Sous-menu de programmation du boîtier.

- Appuyer sur la touche .



Créer, modifier ou effacer les fiches du répertoire.

- Appuyer sur la touche  :

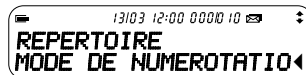

Choisir le mode de numérotation (décimale/fréquence vocale) et la durée de flashing.

- Appuyer sur la touche  :

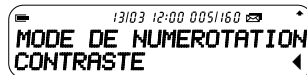

Régler le contraste de l'afficheur ou pour une meilleure lisibilité.

Quand une fonction est validée, l'écran affiche "PROG. ENREGISTREE" et l'appareil revient à son état initial après deux secondes environ.

5.1 REGLAGES

Ce sous-menu permet :

- de renseigner les numéros des Centres de Services SMS,
- de créer une boîte personnelle protégée par un mot de passe,
- de définir le terminal dans le cas d'utilisation de plusieurs terminaux SMS,
- de déterminer la période de validité des SMS en attente d'émission,
- de régler la date et l'heure,
- de choisir une autre langue pour les menus.

5.1.1 Numéros de serveur SMS *



- Appuyer sur la touche .



- Appuyer sur la touche .

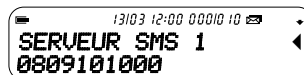

Numéro par défaut

- Modifier le numéro si nécessaire. Ce serveur gère les messages en réception.

- Valider avec la touche .

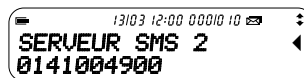

Numéro par défaut

- Modifier ce numéro si nécessaire. Ce serveur gère les messages en émission.

5.1.2 Créer une boîte personnelle

Pour plus de confidentialité, TEMPORIS  permet de définir 9 boîtes personnelles protégées par un mot de passe.



- Appuyer sur la touche .



* Se renseigner auprès de France Telecom pour vérifier la durée de validité de ces numéros de serveur.

- Appuyer sur la touche .



- Appuyer sur la touche .



- Appuyer sur la touche .

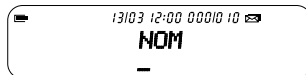

Entrer le nom (5 caractères au maximum) puis valider.

- Appuyer sur la touche .

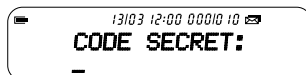

Entrer le code secret (6 chiffres au maximum).

- Appuyer sur la touche  pour confirmer le code secret.



Entrer à nouveau le code secret.

- Valider avec la touche .



Puis retour au nom de l'utilisateur 1.

NOTA : Si vous avez oublié votre mot de passe, reportez-vous au § 6.1.

5.1.3 Numéro de terminal

Il est possible que plusieurs terminaux fixes compatibles avec le service SMS soient raccordés sur la même ligne. Pour que chaque téléphone puisse toujours recevoir des SMS, il faut impérativement leur attribuer des numéros de terminaux SMS différents sans quoi aucun ne recevra de SMS.

Le numéro 0 est pré-défini, il correspond à la boîte partagée.

Si vous conservez le numéro de terminal "0" programmé dans votre TEMPORIS et que votre numéro de téléphone est le 01 30 09 85 00, vos correspondants vous enverront des SMS au numéro : 01 30 09 85 00.

Pour attribuer un nouveau numéro de terminal :



- Appuyer sur la touche .



- Appuyer sur la touche  jusqu'à :



- Appuyer sur la touche .



- Saisir le nouveau numéro souhaité (de 1 à 9).



- Valider avec la touche .

Vous devez communiquer ce nouveau numéro à vos correspondants pour continuer à recevoir des SMS. Vos correspondants devront ajouter le numéro de terminal à votre numéro de téléphone lorsqu'ils voudront envoyer des SMS.

Exemple : si vous attribuez le numéro de terminal "3" à votre TEMPORIS SMS et que votre numéro de téléphone est le 01 30 09 85 00, vos correspondants devront vous envoyer des SMS au 01 30 09 85 00 3.

5.1.4 Période de distribution

Cette option vous permet de sélectionner la période pendant laquelle, en cas de problème, votre message émis doit être mémorisé par le serveur.



- Appuyer sur la touche **ok**.

- Appuyer sur la touche **↓** jusqu'à :



- Appuyer sur la touche **ok**.



- Appuyer sur les touches **→** et **←** pour sélectionner la période de distribution.

- Valider avec la touche **ok**.

5.1.5 Régler jour et heure



- Appuyer sur la touche .



- Appuyer sur la touche  jusqu'à :



- Appuyer sur la touche .

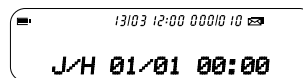

- Entrer la date et l'heure suivant le format JJ/MM et hh:mm.

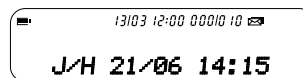

- Valider avec la touche .

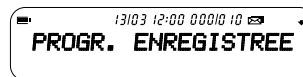

Puis retour au sous-menu "JOUR/HEURE".

5.1.6 Langue du menu



- Appuyer sur la touche .





- Appuyer sur la touche  jusqu'à :



- Appuyer sur la touche .



- Appuyer sur les touches  et  pour sélectionner la langue (français, anglais ou allemand).



- Valider avec la touche .



Puis retour au sous-menu "LANGUE".

5.1.7 Remise à zéro

! *En cas de remise à zéro (si vous avez oublié votre mot de passe, par exemple), le répertoire (numéros et noms), les messages SMS, les numéros du journal d'appel seront intégralement effacés. Tous les paramètres seront remis en configuration de sortie usine.*



- Appuyer sur la touche .



- Appuyer sur la touche  jusqu'à :



- Appuyer sur la touche .

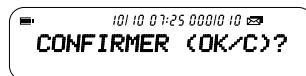

- Valider avec la touche .



Puis retour au sous-menu "REMISE A ZERO".

ou

- Appuyer sur la touche  pour annuler la remise à zéro.

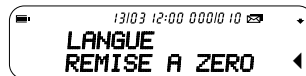

5.2 REPERTOIRE

Le répertoire de TEMPORIS  permet de mémoriser 30 noms et numéros.

Ce sous-menu permet :

- de créer une fiche dans le répertoire,
- de modifier une fiche du répertoire,
- d'effacer une fiche du répertoire.

5.2.1 Créer une fiche



- Appuyer sur la touche .



- Appuyer sur la touche .



- Appuyer sur la touche .

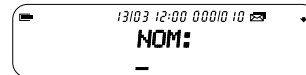

- Composer le nom (20 caractères maximum) puis valider avec la touche .



- Le champ "numéro" doit obligatoirement être renseigné :



- Composer le numéro puis appuyer sur la touche .

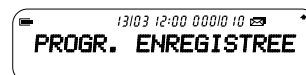

Retour automatique au sous-menu "CREER FICHE REP."

Vous pouvez continuer la création de votre répertoire ou revenir à l'état de veille en appuyant sur la touche  pendant environ deux secondes.

Lorsque la capacité du répertoire est dépassée, "MEMOIRE PLEINE" s'affiche. Effacer les fiches inutiles pour pouvoir enregistrer de nouvelles fiches.

5.2.2 Modifier une fiche



- Appuyer sur la touche .



- Appuyer sur la touche .



- Appuyer sur la touche .





- Appuyer sur la touche .



Le premier nom, par ordre alphabétique, s'affiche à l'écran.

Si le répertoire est vide, "REPERTOIRE VIDE" s'affiche.

- Sélectionner une fiche à l'aide des touches  et .



- Appuyer sur la touche .



- Modifier le nom si nécessaire puis valider par la touche .



- Modifier le numéro si nécessaire puis appuyer sur la touche **ok**.



Vous pouvez continuer la modification des fiches de votre répertoire ou revenir à l'état de veille en appuyant sur la touche **C** pendant environ deux secondes.

5.2.3 Effacer une fiche



- Appuyer sur la touche **▼**.



- Appuyer sur la touche **ok**.



- Appuyer sur la touche **▼** jusqu'à :



- Appuyer sur la touche **ok**.



Le premier nom, par ordre alphabétique, s'affiche à l'écran.

Si le répertoire est vide, "REPertoire VIDE" s'affiche.

- Sélectionner une fiche à l'aide des touches **▼** et **▲**.



- Appuyer sur la touche .

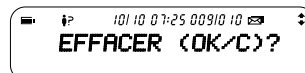

- Appuyer sur la touche  pour valider l'effacement.



ou

- Appuyer sur la touche  pour conserver la fiche.



5.3 MODE DE NUMEROTATION

Les réglages par défaut de TEMPORIS  assure son bon fonctionnement sur le réseau public français.

Vous pouvez cependant être amené à utiliser ce sous-menu pour :

- choisir le type de numérotation (fréquences vocales ou impulsions),
- sélectionner la durée du rappel d'enregistreur (flashing),
- modifier le rapport des impulsions (fermeture/ouverture de ligne).



- Appuyer sur la touche  jusqu'à :

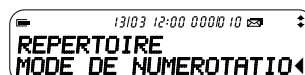

- Appuyer sur la touche .

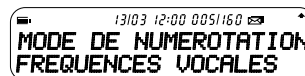

- Appuyer sur la touche .

- Appuyer sur la touche  ou sur .

- Appuyer sur les touches  et  pour sélectionner le temps de flashing .

- Appuyer sur la touche  ou sur .

- Appuyer sur la touche  pour changer le rapport.

- Valider avec la touche .

Puis, au bout de deux secondes, retour en veille.

5.4 CONTRASTE DE L'AFFICHEUR

Ce sous-menu permet de régler le contraste de l'afficheur pour une meilleure lisibilité.





- Appuyer sur la touche  jusqu'à :



- Appuyer sur la touche .



- Appuyer sur les touches  et  pour sélectionner la valeur du contraste



- Valider avec la touche .



Puis, au bout de deux secondes, retour au sous-menu "CONTRASTE".

Vous pouvez revenir à l'état de veille en appuyant sur la touche  pendant environ deux secondes.



6. INFORMATIONS COMPLEMENTAIRES

6.1 VOUS AVEZ OUBLIE VOTRE CODE SECRET

Si vous avez perdu ou oublié votre mot de passe reporter vous au sous-menu "REGLAGES" et au § 5.1 "REMISE A ZERO".

ATTENTION : Lors de la remise à zéro, tous les paramètres sont remis en configuration de sortie usine, toutes les informations concernant le sous-menu "REGLAGES" sont effacées ainsi que le répertoire, les messages SMS et les numéros du journal des appels.

6.2 UN PROBLEME ? VERIFIER ...

PROBLEME	CAUSE	SOLUTION
L'écran n'est pas éclairé.	Les piles n'ont pas été mis en place ou sont déchargées.	Mettre les piles en place ou les changer.
L'écran affiche :  et "LIGNE OCCUPEE".	Le téléphone branché en parallèle a pris la ligne.	Attendre que le poste ait libéré la ligne avant de servir du boîtier.
L'écran n'est pas éclairé ou très faiblement.	Le contraste est trop faible.	Régler le contraste suivant les instructions contenues dans la notice d'utilisation.
L'écran affiche :  et "BIENVENUE" .	Le boîtier n'est pas connecté à la ligne téléphonique.	Vérifier que le cordon de ligne est bien relié à la prise murale.

7. GARANTIE

Nous vous rappelons que TEMPORIS est un équipement agréé conformément à la réglementation européenne, attesté par le marquage .

Vous bénéficiez d'une garantie légale sur ce produit et pour toute information relative à cette garantie, veuillez vous adresser à votre revendeur.

Indépendamment de la garantie légale dont le produit bénéficie, le revendeur garantit la conformité des produits à leurs spécifications techniques pendant une durée de douze (12) mois, pièces et main-d'œuvre, à compter de la date figurant sur la preuve d'achat du produit. Il vous appartient donc de conserver votre facture ou votre ticket de caisse précisant la date d'achat du produit et le nom du revendeur. Néanmoins, si la garantie légale en vigueur dans votre pays excède douze (12) mois, la garantie légale est alors seule applicable. En revanche, si la garantie légale est inférieure à douze (12) mois, la période totale de la garantie (légale et commerciale) sera de douze (12) mois. La pièce ou le produit non conforme sera réparé ou remplacé sans frais, par une pièce ou un produit identique ou au moins équivalent en termes de fonctionnalité et de performance. Si la réparation ou le remplacement s'avérait impossibles, le produit vous serait remboursé.

Le produit ou la pièce de rechange, qui peuvent être neufs ou reconditionnés, sont garantis soit pour une période de trois mois à compter de la réparation, soit jusqu'à la fin de la période de garantie initiale si cette dernière est supérieure à trois mois. Toute pièce ou produit renvoyé et remplacé devient la propriété du constructeur.

Toutefois, la présente garantie est exclue dans les cas suivants :

- une installation ou une utilisation non conforme aux instructions figurant dans ce guide ;
- un mauvais branchement ou une utilisation anormale du produit, notamment avec des accessoires non prévus à cet effet ;
- produits ayant subi un choc ou une chute ;
- produits détériorés par la foudre, une surtension électrique, une source de

chaleur ou ses rayonnements, un dégât des eaux, l'exposition à des conditions d'humidité excessive, ou toute autre cause extérieure au produit ;

- un entretien défectueux, une négligence ;
- une intervention, une modification ou une réparation effectuée par une personne non agréée par le constructeur ou le revendeur.

SOUS RESERVE DES DISPOSITIONS LEGALES, TOUTES GARANTIES AUTRES QUE CELLES DECRITES AUX PRESENTES SONT EXPRESSEMENT EXCLUES.

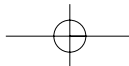
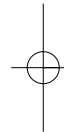
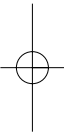

8. ENVIRONNEMENT



Les piles usagées du produit doivent être éliminées conformément à la réglementation en vigueur sur la protection de l'environnement. Vous devez rapporter vos piles à votre revendeur ou les déposer dans un centre de récupération réservé à cet effet.

Ne tentez pas d'ouvrir les piles qui contiennent des substances chimiques. En cas de fuite, évitez le contact avec la peau, les yeux, la bouche. Le cas échéant, rincez la partie atteinte plusieurs minutes à l'eau courante. Nettoyez le produit à l'aide de papier absorbant ou d'un chiffon sec et contactez votre revendeur pour changer vos piles.

9. DECLARATION DE CONFORMITE

- Ce produit est conçu pour être connecté à une ligne téléphonique analogique de classe TRT3.
- Il est conforme aux dispositions de la directive 1999/5/EC du Parlement européen et du Conseil du 9 mars 1999 concernant les équipements terminaux de communications et la reconnaissance mutuelle de leur conformité.
- Le certificat de conformité est disponible sur le site Internet : www.atlinks.com.

CE



Services commerciaux et marketing :

41, boulevard de la République - Bâtiment B6
78400 Chatou - France

**Siège social : 46, quai Alphonse Le Gallo
92100 Boulogne Billancourt - France**

Société par Actions Simplifiée au capital de 130 037 460 € -
390 546 059 RCS Nanterre

© ATLINKS 2003 - Reproduction interdite
Le constructeur se réserve le droit de modifier les caractéristiques de ses produits en vue d'y apporter
des améliorations techniques ou de respecter de nouvelles réglementations.
ALCATEL, ATLINKS et TEMPORIS sont des marques déposées.

Ref : 30-149001-00 19/03/03