

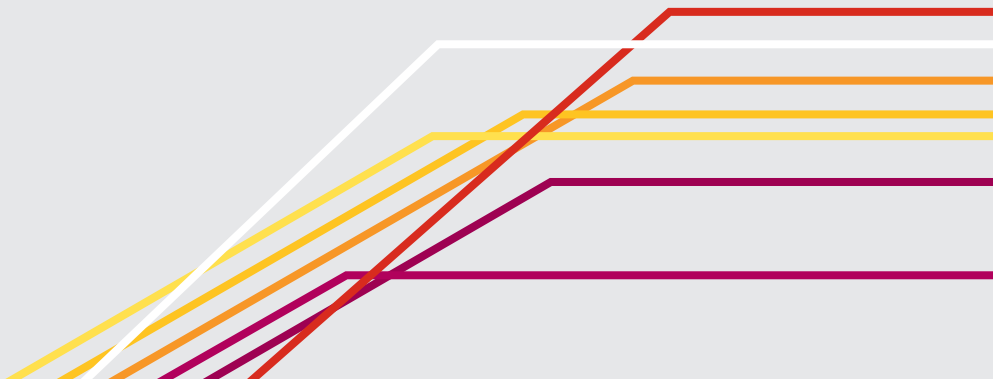

# LEON

Manuel  
d'instructions



## Avant-propos

Cette notice d'utilisation et les suppléments correspondants devront être lus attentivement afin de vous familiariser rapidement avec votre véhicule.

En plus du soin et de l'entretien réguliers, une utilisation appropriée du véhicule contribue à conserver sa valeur.

**Pour des raisons de sécurité, tenez toujours compte des informations concernant les accessoires, les modifications et les remplacements de pièces.**

Si vous vendez le véhicule, remettez à son nouveau propriétaire le Livre de Bord dans son intégralité, car il fait partie du véhicule.



## Sommaire

<b>Structure de cette notice</b> .....	5	<b>Utilisation</b> .....	61	Conduite .....	150
<b>Contenu</b> .....	6	Poste de conduite .....	61	Direction .....	150
<b>Pour rouler en toute sécurité</b> .....	7	Vue d'ensemble .....	60	Contact-démarrreur .....	151
Conduite sûre .....	7	Instruments et témoins .....	63	Kick-down .....	154
Brève introduction .....	7	Instruments .....	63	Frein à main .....	154
Position correcte des occupants du véhicule ...	10	Témoins .....	71	Assistant de démarrage en côte* .....	156
Zone du pédalier .....	16	Système d'information du conducteur .....	75	Dispositif d'alerte de dépassement de vitesse ..	157
Transport d'objets .....	17	Système d'information .....	75	Système Start-Stop* .....	157
Ceintures de sécurité .....	20	Introduction au système Easy Connect* .....	82	Boîte mécanique .....	160
Brève introduction .....	20	Réglages du système (CAR)* .....	82	Boîte automatique/boîte automatique DSG* ..	162
Importance des ceintures de sécurité .....	22	Ouverture et fermeture .....	90	Systèmes d'aide à la conduite .....	173
Ceintures de sécurité .....	26	Verrouillage centralisé .....	90	Régulateur de vitesse (GRA)* .....	173
Rétracteurs de ceintures .....	29	Alarme antivol .....	98	Assistant de maintien de voie (Lane Assist)* ...	177
Système d'airbags .....	31	Verrouillage ou ouverture d'urgence .....	100	Modes de conduite SEAT (SEAT Drive Mode)* ...	181
Brève introduction .....	31	Hayon (coffre à bagages) .....	103	Détection de la fatigue (recommandation de se	182
Airbags frontaux .....	37	Lève-glaces électriques .....	105	reposer)* .....	182
Airbag de genoux* .....	40	Toit ouvrant coulissant* .....	109	Système de contrôle de la pression des pneus .	184
Airbags latéraux* .....	41	Éclairage et visibilité .....	112	Aide au stationnement .....	187
Airbags rideaux* .....	44	Éclairage .....	112	<b>Conseils pratiques</b> .....	192
Désactivation des airbags .....	46	Pare-soleil .....	122	Technologie intelligente .....	192
Sécurité enfants .....	49	Essuie-glace/Lave-glace .....	123	Contrôle électronique de stabilité (ESC) .....	192
Brève introduction .....	49	Rétroviseur .....	128	Freins .....	194
Siège pour enfant .....	51	Sièges et rangements .....	131	Direction électromécanique .....	196
Fixation du siège pour enfant .....	54	Généralités .....	131	Gestion de l'énergie .....	197
		Sièges avant .....	131	Informations enregistrées dans les appareils de	198
		Fonctions des sièges .....	132	commande .....	198
		Appui-tête .....	133	Conduite et environnement .....	200
		Rangement .....	135	Rodage du moteur .....	200
		Coffre à bagages .....	138	Passage à gué de chaussées inondées .....	200
		Climatisation .....	141	Système d'épuration des gaz d'échappement ..	201
		Chauffage, ventilation, refroidissement .....	141	Conduite économique et écologique .....	201
				Écologie .....	203

Remorque .....	204	Aide au démarrage .....	254
Conduite avec remorque .....	204	Remorquage et démarrage du moteur par remorquage .....	257
Installation en deuxième monte d'un dispositif d'attelage* .....	206	<b>Fusibles et ampoules .....</b>	<b>262</b>
<b>Entretien et nettoyage .....</b>	<b>208</b>	Fusibles .....	262
Généralités .....	208	Ampoules .....	265
Entretien extérieur du véhicule .....	208	Remplacement des ampoules du phare .....	267
Entretien de l'intérieur du véhicule .....	212	Remplacement d'une ampoule de projecteur antibrouillard .....	270
<b>Contrôle et appoint de niveaux .....</b>	<b>217</b>	Remplacement des ampoules arrière (partie latérale) .....	271
Carburant .....	217	Remplacement des ampoules arrière (sur le hayon) .....	273
Faire le plein .....	218	Remplacement des ampoules de l'éclairage de la plaque d'immatriculation .....	275
Capot-moteur .....	220	<b>Caractéristiques techniques .....</b>	<b>277</b>
Huile moteur .....	222	Caractéristiques techniques .....	277
Système de refroidissement .....	226	Important .....	277
Liquide de frein .....	229	Identification du véhicule .....	278
Batterie .....	229	Comment les valeurs indiquées ont-elles été calculées ? .....	279
Réservoir de lave-glace et balais d'essuie-glace .....	232	Traction d'une remorque .....	280
<b>Roues et pneus .....</b>	<b>235</b>	Roues .....	280
Roues .....	235	Caractéristiques du moteur .....	282
<b>Accessoires et modifications techniques .....</b>	<b>243</b>	Dimensions et capacités .....	291
Accessoires, pièces de rechange et travaux de réparation .....	243	<b>Index alphabétique .....</b>	<b>293</b>
Modifications techniques .....	243		
Émetteurs-récepteurs radio et équipements à usage professionnel .....	244		
<b>Urgences .....</b>	<b>245</b>		
Généralités .....	245		
Équipement .....	245		
Kit anticrevaillon .....	246		
Changement d'une roue .....	248		
Roue de secours .....	253		

## Structure de cette notice

### Ce qu'il faut savoir avant de lire cette notice

La présente notice décrit le **niveau d'équipement** du véhicule à la clôture de sa rédaction. Certains des équipements décrits ne seront disponibles qu'ultérieurement ou sont réservés à des marchés spécifiques.

**La présente notice est la notice générale du modèle LEON, certains des équipements et fonctions ici décrits ne sont pas disponibles sur tous les types ou variantes du modèle, et peuvent varier ou être modifiés en fonction des exigences techniques et de celles du marché, sans que cela ne puisse être en aucun cas interprété comme de la publicité mensongère.**

Les **illustrations** peuvent différer de votre véhicule sur certains détails et doivent être considérées comme des schémas de principe.

Les **indications de direction** (gauche, droite, avant, arrière) qui s'affichent dans cette notice se rapportent au sens de marche du véhicule, sauf indications contraires.

Les **équipements signalés avec un astérisque\*** ne sont fournis en série que pour des versions spécifiques du modèle, ne sont fournis en option que pour certaines versions, ou ne sont offerts que dans certains pays.

- ⊗ Les marques déposées sont signalées avec un ⊗. L'omission éventuelle de ce sigle ne constitue en aucun cas une garantie de libre utilisation de ces noms.
- ▶ Indique que la section continue sur la page suivante.
- Marque la **fin d'une section**.



### AVERTISSEMENT

Les textes repérés par ce symbole contiennent des informations destinées à votre sécurité et attirent votre attention sur d'éventuels risques d'accident ou de blessures.



### ATTENTION

Les textes repérés par ce symbole sont destinés à attirer votre attention sur les dégâts éventuels pouvant être causés à votre véhicule.



### Conseil antipollution

Les textes repérés par ce symbole contiennent des remarques relatives à la protection de l'environnement.



### Nota

Les textes repérés par ce symbole contiennent des informations supplémentaires. ■

## Contenu

La présente notice a été rédigée selon des règles bien précises vous permettant un repérage rapide et une bonne compréhension de l'information. Le contenu de cette notice est divisé en **sections**, qui appartiennent à des **chapitres** (« Climatisation », par exemple). Le livre est lui-même divisé en cinq grandes parties qui sont les suivantes :

### 1. Pour rouler en toute sécurité

Informations sur les équipements de votre véhicule relatifs à la sécurité passive, tels que les ceintures de sécurité, airbags, sièges, etc.

### 2. Utilisation

Informations sur la répartition des commandes dans le poste de conduite de votre véhicule, des différentes possibilités de réglage des sièges, de la façon de créer un bon climat dans l'habitacle, etc.

### 3. Conseils pratiques

Conseils relatifs à la conduite, à l'entretien de votre véhicule, et à certaines défaillances que vous pouvez réparer vous-même.

### 4. Caractéristiques techniques

Chiffres, valeurs et dimensions de votre véhicule.

### 5. Index alphabétique

Un index alphabétique général détaillé à la fin de la notice vous aidera à trouver rapidement les informations souhaitées. ■

# Pour rouler en toute sécurité

## Conduite sûre

### Brève introduction

#### Cher conducteur SEAT

*La sécurité avant tout !*

Ce chapitre contient des informations, astuces, suggestions et mises en garde importantes que nous vous conseillons de lire et de respecter dans l'intérêt de votre propre sécurité et de celle de vos passagers.



#### AVERTISSEMENT

- Ce chapitre comporte des informations importantes sur l'utilisation du véhicule à l'attention du conducteur et des passagers. Vous trouverez aussi, dans les autres chapitres de votre Livre de Bord, d'autres informations importantes à connaître concernant votre propre sécurité et celle de vos passagers.
- Veuillez systématiquement à ce que le Livre de Bord complet se trouve dans le véhicule. Cette précaution est valable en particulier lorsque vous prêtez le véhicule à un tiers ou lorsque vous le revendez. ■

### Équipements de sécurité

*Les équipements de sécurité contribuent à la protection des occupants et permettent de réduire les risques de blessures en cas d'accident.*

Ne « mettez pas en jeu » votre sécurité, ni celle de vos passagers. En cas d'accident, les équipements de sécurité permettent de réduire les risques de blessures. La liste suivante comporte certains des équipements de sécurité de votre SEAT :

- ceintures de sécurité trois points,
- limiteurs d'effort de ceinture sur les sièges avant et arrière latéraux,
- rétracteurs de ceintures sur les sièges avant,
- airbags frontaux,
- airbags de genoux,
- airbags latéraux dans les dossiers des sièges avant,
- airbags latéraux dans les dossiers de la banquette arrière\*,
- airbags rideaux,
- points d'ancrage « ISOFIX » sur les sièges latéraux pour les sièges pour enfant munis du système « ISOFIX »,
- appuie-tête avant réglables en hauteur,
- appuie-tête arrière avec position d'utilisation et de non-utilisation,
- colonne de direction réglable. ▶



Les équipements de sécurité mentionnés se complètent pour vous faire bénéficier, vous et vos passagers, d'une protection maximale en cas d'accident. Ces équipements de sécurité ne vous sont d'aucune utilité si vous ou vos passagers adoptez une position assise incorrecte ou si vous ne réglez ou n'utilisez pas ces équipements correctement.

C'est la raison pour laquelle nous vous fournissons des informations sur l'importance de ces équipements, sur la protection qu'ils assurent, sur ce dont vous devez tenir compte lors de leur utilisation, ainsi que sur la manière dont le conducteur et ses passagers peuvent profiter au mieux des équipements de sécurité existants. La présente notice contient des avertissements importants dont vous et vos passagers devez tenir compte pour réduire les risques de blessures.

**La sécurité est l'affaire de tous !**

### Avant chaque départ

---

*Le conducteur porte l'entière responsabilité de ses passagers et de la sécurité de fonctionnement du véhicule.*

Pour votre propre sécurité et celle de vos passagers, veuillez respecter les points suivants avant tout déplacement :

- Assurez-vous du bon fonctionnement de l'éclairage et des clignotants du véhicule.
- Contrôlez la pression de gonflage des pneus.
- Assurez-vous que toutes les glaces vous offrent une vue claire et dégagée vers l'extérieur.
- Attachez solidement les bagages embarqués à bord du véhicule ⇒ page 17.

- Assurez-vous qu'aucun objet ne vient entraver le fonctionnement des pédales.
- Réglez les rétroviseurs, le siège avant et l'appuie-tête en fonction de votre taille.
- Veillez à ce que les passagers de la banquette arrière aient placé leur appuie-tête en position d'utilisation ⇒ page 15
- Donnez à vos passagers les instructions nécessaires pour ajuster les appuie-tête en fonction de leur taille.
- Protégez les enfants en les asseyant dans un siège pour enfant adéquat et en ajustant correctement leur ceinture de sécurité ⇒ page 49.
- Adoptez une position assise correcte. Donnez également à vos passagers les instructions nécessaires pour adopter une position assise correcte ⇒ page 10.
- Réglez toujours correctement votre ceinture de sécurité avant de prendre la route. Donnez également à vos passagers les instructions nécessaires au réglage correct de leur ceinture ⇒ page 20.

### Facteurs influant sur la sécurité

---

*La sécurité de conduite dépend principalement de votre style de conduite et du comportement personnel de chacun des occupants.*

En tant que conducteur, vous êtes responsable de vous-même et de vos passagers. Lorsque certains facteurs exercent une influence ▶

sur votre sécurité, vous mettez en danger votre propre personne ainsi que les autres usagers de la route ⇒ ⚠, pour cela :

- Ne laissez pas détourner votre attention de ce qui se passe sur la route, par vos passagers ou par des conversations téléphoniques, par exemple.
- Ne prenez jamais le volant lorsque votre aptitude à conduire est diminuée (par la prise de médicaments, la consommation d'alcool ou de drogues, par exemple).
- Respectez le Code de la route et les limitations de vitesse.
- Adaptez toujours votre vitesse à l'état de la route, ainsi qu'aux conditions météorologiques et de circulation.
- Sur de longs trajets, faites des pauses à intervalles réguliers – au moins toutes les deux heures.
- Évitez si possible de prendre le volant lorsque vous êtes fatigué ou tendu.

**AVERTISSEMENT**

**Si, au cours de la conduite, certains facteurs réduisent la sécurité de conduite, les risques de blessures et d'accident augmentent.**

## Position correcte des occupants du véhicule

### Brève introduction



#### AVERTISSEMENT

- Les sièges avant, les appuie-tête et les ceintures de sécurité doivent toujours être réglés correctement selon la taille des occupants, afin qu'ils puissent conférer une sécurité maximale au conducteur et aux passagers.
- Avant de démarrer, adoptez une position correcte et maintenez-la tout au long du trajet. Conseillez également à vos passagers d'adopter une position correcte et de la maintenir.
- Une mauvaise position assise de l'un des occupants du véhicule risque de provoquer de graves blessures en cas d'activation de l'airbag.
- Une mauvaise position assise des occupants de la banquette arrière augmente le risque de blessure causée par une position incorrecte des ceintures de sécurité.
- Le conducteur doit respecter une distance minimale de 25 cm du volant. Le passager doit respecter une distance minimale de 25 cm de la planche de bord. Si cette distance minimale n'est pas respectée, le système d'airbag ne pourra pas remplir sa fonction de protection – danger de mort lors de son activation !
- Au cours de la conduite, tenez toujours le volant à deux mains par la partie extérieure de celui-ci, en position 9h15. Ne tenez jamais le volant en position 12h ou autrement (par le milieu ou son bord intérieur, par exemple). De telles positions peuvent entraîner de graves blessures aux bras, aux mains et à la tête en cas de déclenchement de l'airbag conducteur.
- Au cours de la conduite, les dossiers ne doivent pas être trop inclinés vers l'arrière car cela pourrait limiter l'effet des ceintures de sécurité et du système d'airbags – risque de blessures !



#### AVERTISSEMENT (suite)

- Ne déposez aucun objet sur le plancher car, en cas de freinage brusque ou de changement de sens, ils pourraient glisser sous les pédales. Cela vous empêcherait de débrayer, freiner ou accélérer.
- Pendant la marche du véhicule, les pieds doivent toujours rester au plancher. Ne posez jamais les pieds sur la planche de bord, sur les fenêtres ou sur les sièges ! En adoptant une position assise incorrecte, vous vous exposez à des risques de blessures plus graves en cas de freinage ou d'accident. Si vous n'êtes pas correctement assis, vous risquez de subir des blessures mortelles en cas de déclenchement de l'airbag !

## Position correcte du conducteur

Le réglage correct du siège du conducteur est essentiel pour une conduite sûre et détendue.

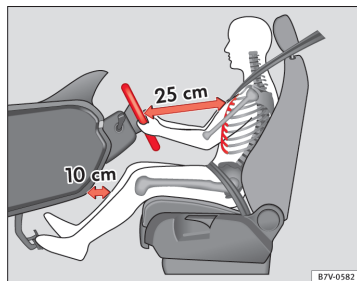

Fig. 1 Distance correcte entre le conducteur et le volant

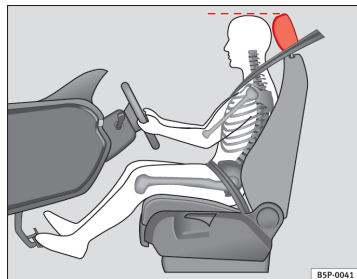

Fig. 2 Position correcte de l'appui-tête du conducteur

Pour votre propre sécurité et afin de réduire les risques de blessures en cas d'accident, nous recommandons au conducteur d'effectuer les réglages suivants :

- Réglez le volant de sorte que la distance entre celui-ci et votre cage thoracique soit d'au moins 25 cm ⇒ fig. 1.
- Réglez le siège du conducteur vers l'avant ou l'arrière de manière à pouvoir appuyer à fond sur les pédales d'accélérateur, de frein et d'embrayage en ayant les jambes légèrement pliées ⇒ ⚠.
- Assurez-vous que vous pouvez bien atteindre le point le plus élevé du volant.
- Réglez l'appui-tête de sorte que le bord supérieur de celui-ci soit à la même hauteur que la partie supérieure de votre tête ⇒ fig. 2.
- Réglez le dossier du siège en position verticale, de sorte que votre dos s'appuie entièrement contre le dossier.
- Réglez correctement votre ceinture de sécurité ⇒ page 20.
- Maintenez vos deux pieds au niveau du plancher, afin de pouvoir garder le contrôle du véhicule dans toutes les situations.

Réglage du siège du conducteur ⇒ page 131. ▶

**AVERTISSEMENT**

- Une position de conduite incorrecte risque de provoquer des blessures mortelles.
- Réglez le siège du conducteur de manière à laisser une distance minimale de 25 cm entre votre cage thoracique et le centre du volant ⇒ **fig. 1**. Si la distance est inférieure à 25 cm, le système d'airbags ne peut pas vous protéger correctement.
- Si votre constitution physique vous empêche de maintenir une distance minimale de 25 cm, contactez un partenaire SEAT qui vous aidera en vérifiant s'il est nécessaire de réaliser des modifications spéciales.
- Au cours de la conduite, tenez toujours le volant à deux mains par la partie extérieure de celui-ci (en position 9h15). Cela permet de réduire les risques de blessures lors du déclenchement de l'airbag conducteur.
- Ne tenez jamais le volant en position 12h ou autrement (par le milieu, par exemple). De telles positions peuvent entraîner des blessures aux bras, aux mains et à la tête en cas de déclenchement de l'airbag conducteur.
- Afin de réduire les risques de blessures pour le conducteur en cas de freinage brusque ou d'accident, ne roulez jamais avec le dossier de siège fortement incliné en arrière ! Le système d'airbags et les ceintures de sécurité ne peuvent offrir une protection optimale que si le dossier se trouve en position verticale et si le conducteur a réglé correctement sa ceinture de sécurité. Plus le dossier est incliné en arrière, plus les risques de blessures dues à un mauvais ajustement de la ceinture et à une mauvaise position assise sont élevés !
- Réglez l'appui-tête correctement pour obtenir une protection optimale.

**Position correcte du passager**

*Le passager doit respecter une distance minimale de 25 cm par rapport à la planche de bord afin que l'airbag puisse offrir une sécurité maximale en cas de déclenchement.*

Pour votre propre sécurité et afin de réduire les risques de blessures en cas d'accident, nous recommandons au passager d'effectuer les réglages suivants :

- Reculez le siège du passager le plus loin possible ⇒
- Réglez le dossier du siège en position verticale, de sorte que votre dos s'appuie entièrement contre le dossier.
- Réglez l'appui-tête de sorte que le bord supérieur de celui-ci soit à la même hauteur que la partie supérieure de votre tête ⇒ page 14.
- Laissez vos pieds au plancher devant le siège du passager.
- Réglez correctement votre ceinture de sécurité ⇒ page 20.

Il est possible de désactiver l'airbag du passager dans des **cas exceptionnels** ⇒ page 27.

Réglage du siège du passager ⇒ page 131. ▶

**AVERTISSEMENT**

- En adoptant une mauvaise position assise, le passager s'expose à de graves blessures.
- Réglez le siège du passager de manière à laisser une distance minimale de 25 cm entre votre cage thoracique et la planche de bord. Si la distance est inférieure à 25 cm, le système d'airbags ne peut pas vous protéger correctement.
- Si votre constitution physique vous empêche de maintenir une distance minimale de 25 cm, contactez un partenaire SEAT qui vous aidera en vérifiant s'il est nécessaire de réaliser des modifications spéciales.
- Pendant la marche du véhicule, laissez toujours les pieds au plancher – ne les posez jamais sur la planche de bord ou sur les sièges et ne les passez pas par la fenêtre ! En adoptant une position assise incorrecte, vous vous exposez à des risques de blessures plus graves en cas de freinage ou d'accident. Si vous n'êtes pas correctement assis, vous risquez de subir de très graves blessures en cas de déploiement de l'airbag.
- Afin de réduire les risques de blessures pour le passager en cas de freinage brusque ou d'accident, ne roulez jamais avec le dossier de siège fortement incliné en arrière ! Le système d'airbags et les ceintures de sécurité ne peuvent offrir une protection optimale que si le dossier se trouve en position verticale et si le passager a réglé correctement sa ceinture de sécurité. Plus le dossier est incliné en arrière, plus les risques de blessures dues à un mauvais ajustement de la ceinture et à une mauvaise position assise sont élevés !
- Réglez les appuie-tête correctement pour obtenir une protection maximale.

### Position correcte des occupants de la banquette arrière

*Les occupants de la banquette arrière doivent être assis en position assise verticale, avec les pieds au plancher, les appuie-tête en position d'utilisation et avoir ajusté correctement leur ceinture de sécurité.*

Afin de réduire les risques de blessures en cas de freinage brusque ou d'accident, les occupants de la banquette arrière doivent tenir compte des remarques suivantes :

- Réglez l'appuie-tête sur la position correcte. ⇒ page 15
- Laissez vos pieds au plancher devant la banquette arrière.
- Réglez correctement votre ceinture de sécurité ⇒ page 20.
- Si des enfants voyagent avec vous dans le véhicule, utilisez un système approprié de retenue pour enfants ⇒ page 49.

**AVERTISSEMENT**

- Une mauvaise position assise des occupants de la banquette arrière risque de provoquer de graves blessures.
- Réglez les appuie-tête correctement pour obtenir une protection maximale.
- Les ceintures de sécurité ne peuvent offrir une protection optimale que si le dossier est en position verticale et les occupants du véhicule ont correctement ajusté leur ceinture de sécurité. Si les occupants de la banquette arrière ne sont pas assis en position verticale, une sangle mal ajustée accroît les risques de blessures.

## Réglage correct des appuie-tête avant

*Le bon réglage des appuie-tête est primordial pour la protection des occupants et permet de limiter les risques de blessures dans la plupart des accidents.*

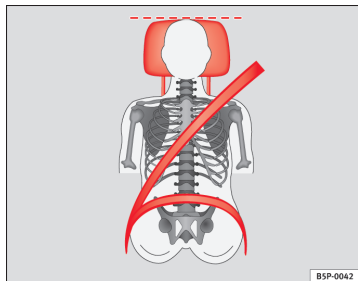

Fig. 3 Appuie-tête correctement réglé, vu de face

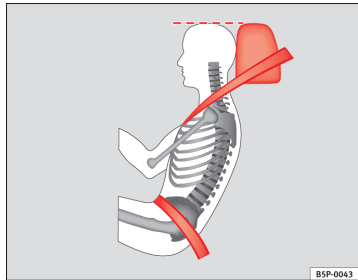

Fig. 4 Appuie-tête correctement réglé, vu de côté

Réglez les appuie-tête correctement pour obtenir une protection maximale.

- Réglez l'appuie-tête de façon à ce que son bord supérieur soit, dans la mesure du possible, à la même hauteur que la partie supérieure de votre tête, et au moins à la hauteur des yeux  
⇒ fig. 3 et ⇒ fig. 4.

Réglage des appuie-tête ⇒ page 133.



### AVERTISSEMENT

- La conduite avec des appuie-tête déposés ou mal réglés augmente le risque de blessures graves.
- Un mauvais réglage des appuie-tête peut entraîner la mort en cas d'accident.
- Un mauvais réglage des appuie-tête augmente également les risques de blessures en cas de manœuvres de conduite et de freinage brusques ou inattendues.
- Les appuie-tête doivent toujours être ajustés en fonction de la taille des occupants.

## Réglage correct des appuie-tête arrière

Le réglage correct des appuie-tête arrière constitue un élément essentiel de la protection des occupants et permet de limiter les blessures dans la plupart des accidents.

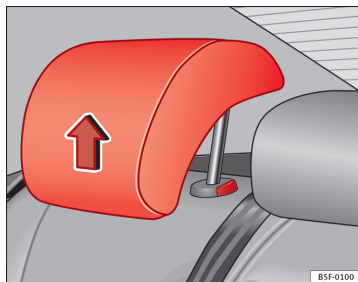

Fig. 5 Appuie-tête en position d'utilisation

### Appuie-tête arrière

- Les appuie-tête arrière disposent de 2 positions : **utilisation** et **non-utilisation**.
- Une position **d'utilisation** (appuie-tête levé) ⇒ fig. 5. Dans cette position, l'appuie-tête se comporte comme un appuie-tête normal, qui protège les occupants de la banquette arrière en plus de la ceinture de sécurité.
- Une position de **non-utilisation** (appuie-tête baissé).
- Pour placer l'appuie-tête en position d'utilisation, tirez sur les extrémités avec les deux mains dans le sens de la flèche.



### AVERTISSEMENT

- En aucun cas les passagers arrière ne voyageront avec les appuie-tête en position de non-utilisation.
- N'intervertissez pas l'appuie-tête central avec les appuie-tête latéraux.
- Risque de blessures en cas d'accident !



### ATTENTION

Tenez compte des indications sur le réglage des appuie-tête ⇒ page 133. ■

## Exemples de mauvaises positions assises

En adoptant une mauvaise position assise, les occupants du véhicule risquent de subir des blessures graves, voire mortelles.

Les ceintures de sécurité n'offrent une protection optimale que lorsqu'elles sont correctement ajustées. Une mauvaise position assise réduit considérablement la protection offerte par la ceinture de sécurité et augmente les risques de blessures étant donné que la sangle est mal ajustée. En tant que conducteur, vous êtes responsable de vous-même et de tous les passagers, notamment des enfants que vous transportez.

- Ne tolérez jamais qu'un occupant quelconque adopte une mauvaise position assise pendant la marche du véhicule ⇒ ⚠.

La liste suivante énumère des exemples de positions assises pouvant être dangereuses pour tous les occupants du véhicule. Cette énumération n'est certes pas exhaustive, mais nous souhaitons par là vous sensibiliser à ce problème. ▶



**C'est pourquoi, lorsque le véhicule est en marche :**

- Ne vous tenez jamais debout dans le véhicule ;
- Ne vous tenez jamais debout sur les sièges ;
- Ne vous agenouillez jamais sur les sièges ;
- N'inclinez jamais votre dossier fortement vers l'arrière ;
- Ne vous appuyez jamais contre la planche de bord ;
- Ne vous allongez jamais sur la banquette arrière ;
- Ne vous asseyez jamais uniquement sur la partie avant d'un siège ;
- Ne vous asseyez jamais de côté ;
- Ne vous penchez jamais au dehors ;
- Ne sortez jamais les pieds au dehors ;
- Ne posez jamais les pieds sur la planche de bord ;
- Ne posez jamais les pieds sur l'assise du siège ;
- Ne transportez personne sur le plancher ;
- Ne roulez jamais sans avoir bouclé votre ceinture de sécurité ;
- Ne transportez personne dans le coffre à bagages.

**AVERTISSEMENT**

- **Toute position assise incorrecte augmente les risques de blessures graves.**
- **En adoptant une mauvaise position assise, les occupants s'exposent à des risques de blessures très graves, lorsque les airbags se déploient et heurtent un occupant mal assis.**
- **Avant de prendre la route, adoptez une position assise correcte et conservez-la pendant la marche. Avant chaque déplacement, donnez à vos passagers les instructions nécessaires pour adopter une position assise correcte et indiquez-leur de la conserver pendant la marche ⇒ page 10, Position correcte des occupants du véhicule.**

## Zone du pédalier

### Pédales

*L'utilisation et la liberté de mouvement de toutes les pédales ne doivent en aucun cas être entravées par des objets ou des tapis de sol.*

- Assurez-vous que les pédales d'accélérateur, de frein et d'embrayage peuvent être enfoncées complètement et sans gêne à tout moment.
- Assurez-vous que les pédales peuvent revenir librement à leur position initiale.

N'utilisez que des tapis de sol laissant la zone du pédalier libre et pouvant être fixés au plancher sans risque de glisser.

En cas de défaillance du circuit de freinage, vous devez enfoncer la pédale de frein plus profondément que d'habitude pour obtenir l'immobilisation du véhicule.

### Portez des chaussures adéquates

Portez des chaussures qui assurent un bon maintien du pied et qui vous permettent d'avoir une bonne sensation au niveau du pédalier. ▶

### AVERTISSEMENT

- Lorsque l'actionnement des pédales est entravé, il peut en résulter des situations de conduite critiques.
- Ne déposez jamais d'objets sur le plancher du côté du conducteur. Un objet pourrait se retrouver dans la zone du pédalier et entraver l'utilisation des pédales. Si vous deviez freiner ou réaliser une manœuvre de conduite brusque, vous pourriez ne plus être en mesure de freiner, débrayer ou accélérer – risque d'accident !

### AVERTISSEMENT

- Lorsque l'actionnement des pédales est entravé, il peut en résulter des situations de conduite critiques et de graves blessures.
- Assurez-vous que les tapis de sol sont toujours bien fixés.
- Ne posez jamais de tapis ou d'autres revêtements de sol sur ceux qui sont déjà installés, car cela réduit la zone du pédalier et pourrait entraver l'actionnement des pédales – risque d'accident !

## Tapis de sol du côté du conducteur

*N'utilisez que des tapis de sol qui peuvent être fixés au plancher sans risque de glisser et qui n'entravent pas l'actionnement des pédales.*

- Assurez-vous que les tapis de sol sont bien fixés pendant la marche et qu'ils n'entravent pas l'actionnement des pédales  
⇒ .

N'utilisez que des tapis de sol qui laissent la zone du pédalier libre et ne risquent pas de glisser. Vous trouverez des tapis de sol appropriés chez un partenaire SEAT. Des éléments de fixation\* pour tapis de sol sont installés au plancher.

## Transport d'objets

### Chargement du coffre à bagages

*Tous les bagages ou objets non attachés doivent être fixés de façon sûre dans le coffre à bagages.*

Les objets qui ne sont pas attachés et sont de ce fait ballottés dans le coffre à bagages peuvent diminuer la sécurité de conduite ou les qualités routières du véhicule en raison du déplacement du centre de gravité.

- Répartissez la charge uniformément dans le coffre à bagages.
- Déposez et rangez autant que possible les objets lourds au fond du coffre à bagages.
- Placez d'abord les objets lourds en dessous.
- Fixez les objets lourds à l'aide des œillets d'arrimage disponibles ⇒ page 18. ▶



### AVERTISSEMENT

- Tout chargement ou tout objet non attaché dans le coffre à bagages peut provoquer des blessures graves.
- Rangez toujours les objets dans le coffre à bagages et attachez-les à l'aide des œillets d'arrimage.
- Utilisez des sangles spécialement adaptées pour maintenir en place des objets lourds.
- En cas de manœuvres brusques ou d'accident, les objets non attachés peuvent être projetés vers l'avant et blesser les occupants du véhicule ou d'autres usagers de la route. Les risques de blessures sont d'autant plus élevés si les objets ballottés sont percutés par un airbag qui se déclenche à ce moment-là. Dans de telles circonstances, ces objets peuvent se transformer en véritables « projectiles » - Danger !
- N'oubliez pas que les caractéristiques routières du véhicule sont modifiées par le déplacement du centre de gravité en cas de transport d'objets lourds, ce qui peut provoquer un accident. Le style de conduite et la vitesse doivent donc être adaptés en conséquence.
- N'excédez jamais les charges autorisées sur les essieux et le poids total autorisé en charge (P.T.A.C.). Lorsque les charges autorisées sur les essieux ou le P.T.A.C. ne sont pas respectés, les qualités routières du véhicule peuvent être modifiées et entraîner des accidents, des blessures ou des dommages au véhicule.
- Ne laissez jamais votre véhicule sans surveillance, en particulier lorsque le hayon est ouvert. Les enfants pourraient accéder au coffre à bagages et fermer le hayon de l'intérieur ; ils y resteraient enfermés, ne pourraient pas en sortir sans aide et risqueraient la mort.
- Ne laissez pas les enfants jouer dans le véhicule ou à proximité. Fermez et verrouillez le hayon ainsi que toutes les portes lorsque vous quittez le véhicule. Avant de verrouiller le véhicule, assurez-vous que personne ne se trouve à l'intérieur, y compris des enfants.
- Ne transportez jamais personne dans le coffre à bagages. Tout occupant doit avoir bouclé correctement sa ceinture de sécurité ⇒ page 20.



### Nota

- Un échange d'air dans le véhicule permet de réduire la formation de buée sur les glaces. L'air vicié s'échappe par des ouïes de sortie d'air situées dans le revêtement latéral du coffre à bagages. Assurez-vous que les ouïes de sortie d'air ne sont pas masquées.
- Les sangles adaptées aux œillets d'arrimage et permettant de fixer le chargement sont disponibles dans le commerce d'accessoires. ■

### œillets d'arrimage\*

*Quatre œillets d'arrimage peuvent être placés dans le coffre à bagages pour attacher les bagages et les objets transportés.*

- Utilisez toujours des cordes appropriées et non endommagées pour fixer les bagages et objets à l'aide des œillets d'arrimage ⇒ ⚠ au chapitre Chargement du coffre à bagages à la page 18.

N'oubliez pas qu'en cas de collision ou d'accident, même les petits objets légers non attachés peuvent être projetés contre les occupants et les blesser.

Exemple : un objet de 4,5 kg se trouve dans le véhicule sans être attaché. En cas de collision frontale à une vitesse de 50 km/h, cet objet génère des forces équivalentes à 20 fois son poids. Ce qui signifie que le poids de l'objet augmente jusqu'à environ 90 kg. Vous pouvez imaginer les blessures que peut provoquer un tel « projectile » après sa course à travers l'habitacle lorsqu'il vient frapper un occupant du véhicule. Les risques de blessures sont d'autant plus élevés si les objets ballottés sont percutés par un airbag qui se déclenche à ce moment-là. ►

**AVERTISSEMENT**

- Les bagages ou les objets fixés aux œillets d'arrimage avec des cordes inappropriées ou endommagées peuvent entraîner des blessures en cas d'accident ou de freinage brusque.
- Pour éviter que les bagages ou les objets transportés soient projetés en avant, utilisez toujours des cordes appropriées et correctement fixées aux œillets d'arrimage.
- Ne fixez jamais un siège pour enfant à l'aide des œillets d'arrimage. ■

## Ceintures de sécurité

### Brève introduction

#### Avant de démarrer : la ceinture !

*Correctement réglées, les ceintures de sécurité peuvent sauver des vies !*

Vous apprendrez dans ce chapitre pourquoi les ceintures de sécurité ont tellement d'importance et comment elles fonctionnent, se règlent et doivent être portées.

- Lisez et respectez toutes les informations et tous les avertissements de ce chapitre.



#### AVERTISSEMENT

- Si vous n'ajustez pas correctement votre ceinture de sécurité ou si vous ne la bouclez pas du tout, les risques de blessures graves augmentent.
- Correctement ajustées, les ceintures de sécurité peuvent réduire les blessures graves en cas de freinage brusque ou d'accident. Pour des raisons de sécurité, vous devez donc, de même que les occupants du véhicule, toujours ajuster correctement les ceintures de sécurité tant que le véhicule se déplace.
- Les femmes enceintes ou les personnes infirmes doivent également utiliser les ceintures de sécurité. En effet, comme tous les occupants du véhicule, ces personnes risquent elles aussi d'être blessées si elles n'ajustent pas correctement leur ceinture de sécurité.

### Nombre de places assises

Votre véhicule dispose de **cinq** places assises, deux à l'avant et trois à l'arrière. Chaque place assise est équipée d'une ceinture de sécurité trois points.

Sur certaines versions, le véhicule est **uniquement** homologué pour quatre places. Deux places assises à l'avant et deux à l'arrière.



#### AVERTISSEMENT

- Ne prenez jamais plus de passagers à bord qu'il n'existe de places assises dans le véhicule.
- Chaque occupant du véhicule doit porter et ajuster correctement la ceinture de sécurité correspondant à sa place assise. Les enfants doivent être protégés par un système de retenue pour enfants adéquat.

### Témoin de la ceinture\*

*Ce témoin vous rappelle que vous devez boucler votre ceinture de sécurité.*

Avant de démarrer :

- Réglez toujours correctement votre ceinture de sécurité avant de prendre la route.
- Donnez à vos passagers les instructions nécessaires pour ajuster correctement les ceintures de sécurité avant de prendre la route.

- Protégez les enfants avec un système de retenue pour enfants correspondant à leur taille et à leur âge.

Après avoir mis le contact d'allumage, le témoin  du tableau de bord s'allume<sup>1)</sup> si le conducteur n'a pas bouclé sa ceinture de sécurité et lorsque le véhicule dépasse 30 km/h, un signal sonore retentit.

Le témoin lumineux\*  du tableau de bord ne s'éteint que lorsque le conducteur a bouclé sa ceinture, le contact d'allumage étant mis. ■

---

<sup>1)</sup> En fonction de la version du modèle

## Importance des ceintures de sécurité

### Collisions frontales et lois de la physique

*De grandes masses d'énergie cinétique doivent être dissipées lors d'une collision frontale.*

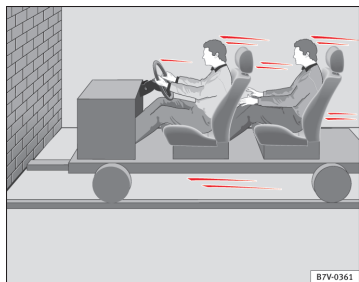

**Fig. 6 Véhicule sur le point de heurter un mur : les occupants n'ont pas bouclé leur ceinture**



**Fig. 7 Le véhicule heurte le mur : les occupants n'ont pas bouclé leur ceinture**

Le principe physique d'une collision frontale est simple à expliquer : dès que le véhicule se déplace  $\Rightarrow$  fig. 6, une énergie est générée sur le véhicule et ses occupants. C'est l'« énergie cinétique ».

La quantité d'« énergie cinétique » dégagée dépend essentiellement de la vitesse du véhicule, de son poids et de celui de ses occupants. Plus la vitesse et le poids du véhicule sont élevés, plus l'énergie devant être « dissipée » lors d'un accident est grande.

La vitesse du véhicule est néanmoins le facteur prépondérant. Si la vitesse double, passant par exemple de 25 à 50 km/h, l'énergie cinétique dégagée est multipliée par quatre.

Comme les occupants du véhicule représentés dans notre exemple ne portent pas de ceinture de sécurité, toute l'énergie cinétique des occupants du véhicule est dissipée uniquement par l'impact contre le mur en cas de collision  $\Rightarrow$  fig. 7.

Même si vous ne roulez qu'à une vitesse de 30 à 50 km/h, les forces exercées sur votre corps en cas d'accident peuvent facilement dépasser une tonne (1 000 kg). Les forces agissant sur votre corps augmentent même davantage à des vitesses plus élevées. ▶

Les occupants du véhicule qui n'ont pas bouclé leur ceinture de sécurité ne sont donc pas « solidaires » du véhicule. En cas de collision frontale, ces personnes continueront à se déplacer à la vitesse à laquelle roulait le véhicule avant le choc. Cet exemple ne s'applique pas seulement aux collisions frontales ; il vaut aussi pour tous les types d'accidents et de collisions. ■

### Risques liés au non port de la ceinture de sécurité

*L'idée répandue selon laquelle il est possible de contrer l'impact avec les mains en cas d'accident léger est totalement fausse !*



**Fig. 8** Le conducteur non attaché est projeté en avant.



**Fig. 9** L'occupant de la banquette arrière non attaché est projeté en avant et vient heurter le conducteur attaché.

Même lors de collisions à vitesse réduite, les forces qui s'exercent sur le corps ne peuvent plus être retenues avec les mains. En cas de collision frontale, les occupants du véhicule qui ne portent pas leur ceinture sont projetés en avant et percutent de façon incontrôlée des éléments de l'habitacle tels que le volant, la planche de bord et le pare-brise → fig. 8.

Le système d'airbags ne remplace en aucun cas la ceinture de sécurité. Lorsqu'ils se déclenchent, les airbags n'offrent qu'une protection supplémentaire. Tous les occupants (y compris le conducteur) doivent avoir bouclé leur ceinture de sécurité et la porter correctement pendant la marche du véhicule. Le danger de blessures graves en cas d'accident s'en trouve ainsi réduit, indépendamment de la présence ou de l'absence d'un airbag pour la place assise.

Tenez compte du fait que les airbags ne se déclenchent qu'une seule fois. Afin d'obtenir la meilleure protection possible, ajustez toujours correctement votre ceinture pour être protégé, même en cas d'accident sans déclenchement des airbags.

Il est important que les occupants de la banquette arrière bouclent également leur ceinture de sécurité puisqu'ils pourraient être projetés à travers le véhicule en cas d'accident. Si l'un des occupants de la banquette arrière ne ►



porte pas sa ceinture, il met non seulement sa propre vie en danger, mais aussi celle du conducteur et/ou du passager ⇒ fig. 9.

### Protection offerte par les ceintures de sécurité

*Les occupants qui n'ont pas bouclé leur ceinture de sécurité risquent d'être grièvement blessés en cas d'accident !*



**Fig. 10** Conducteur avec ceinture de sécurité correctement bouclée : il est tenu par celle-ci en cas de freinage sec.

Les ceintures de sécurité correctement ajustées maintiennent les occupants du véhicule dans la position assise correcte et réduisent considérablement l'énergie cinétique en cas d'accident. Les ceintures de sécurité empêchent aussi les mouvements incontrôlés susceptibles d'entraîner des blessures graves. De plus, les ceintures de sécurité correctement ajustées réduisent le danger d'éjection hors du véhicule.

Les occupants du véhicule dont la ceinture de sécurité est correctement ajustée bénéficient dans une large mesure du fait que celle-ci absorbe l'énergie cinétique de manière optimale. La structure avant de la carrosserie, ainsi que d'autres éléments de sécurité passive de votre véhicule, tel le système d'airbag, garantissent également une réduction de l'énergie cinéti-

que. L'énergie générée est alors plus faible et les risques de blessures sont moindres.

Nos exemples décrivent des collisions frontales. Il va de soi que les ceintures de sécurité correctement ajustées réduisent considérablement les risques de blessures également dans tous les autres types d'accidents. Vous devez donc boucler votre ceinture de sécurité avant tout voyage, même pour réaliser un trajet court.

Assurez-vous aussi que vos passagers ont bouclé correctement leur ceinture. Les statistiques sur les accidents de la route ont démontré que le port de la ceinture de sécurité réduit considérablement les risques de blessures et augmente les chances de survie en cas d'accident grave. En outre, lorsqu'elle est bien ajustée, la ceinture de sécurité améliore l'effet de protection des airbags déclenchés en cas d'accident. C'est la raison pour laquelle la législation prescrit dans la plupart des pays le port des ceintures de sécurité.

Bien que votre véhicule soit équipé d'airbags, les occupants doivent boucler correctement leur ceinture de sécurité. Les airbags frontaux, par exemple, ne se déclenchent que dans certains types de collisions frontales. Les airbags frontaux ne se déclenchent pas en cas de collisions frontales et latérales légères, de collisions par l'arrière, de tonneaux et d'accidents où la valeur de déclenchement de l'airbag programmée dans l'appareil de commande n'a pas été dépassée.

Vous devez donc toujours boucler votre ceinture de sécurité et veiller à ce que les occupants du véhicule aient correctement bouclé la leur avant de prendre la route !

## Consignes de sécurité importantes relatives à l'utilisation des ceintures de sécurité

L'utilisation correcte des ceintures de sécurité permet de réduire considérablement les risques de blessures.

- Bouclez toujours votre ceinture de sécurité comme décrit dans ce chapitre.
- Assurez-vous que les ceintures de sécurité peuvent être bouclées à tout moment et ne sont pas endommagées.



### AVERTISSEMENT

- Si vous ne portez pas votre ceinture de sécurité ou si vous ne l'avez pas ajustée correctement, les risques de blessures graves ou mortelles augmentent. Les ceintures de sécurité vous protègent de façon optimale uniquement si vous les utilisez correctement.
- Bouclez systématiquement votre ceinture de sécurité avant chaque départ, même pour circuler en ville. Cette consigne s'applique également aux autres occupants du véhicule – risques de blessures !
- Le réglage correct de la sangle est primordial pour que la ceinture de sécurité puisse offrir une protection optimale.
- Il ne faut jamais utiliser une seule ceinture pour attacher deux personnes à la fois (pas même des enfants).
- Maintenez vos deux pieds au plancher devant le siège tant que le véhicule est en mouvement.
- Ne détachez jamais votre ceinture de sécurité tant que le véhicule est en marche – danger de mort !
- La sangle ne doit pas être vrillée lorsque vous portez la ceinture de sécurité.

### ⚠ AVERTISSEMENT (suite)

- La sangle ne doit pas passer sur des objets rigides ou cassants (lunettes, stylos à bille, etc.), car cela risque de provoquer des blessures.
- La sangle ne doit pas être coincée ou endommagée, et elle ne doit pas frotter sur des arêtes vives.
- Ne faites jamais passer votre ceinture de sécurité sous le bras et ne la portez jamais dans une autre position incorrecte.
- Des vêtements très amples, non cintrés (manteau porté par-dessus un veston, par exemple) gênent le bon positionnement et le fonctionnement des ceintures de sécurité.
- L'orifice d'introduction du pêne dans le boîtier de verrouillage ne doit pas être obstrué par du papier ou des matériaux semblables, sinon le pêne ne peut pas s'encliquer correctement.
- Ne modifiez jamais le positionnement de la sangle par l'utilisation de pinces, d'anneaux de retenue ou d'accessoires similaires.
- Des ceintures de sécurité effrangées ou déchirées ainsi qu'un endommagement des attaches de ceintures, de l'enrouleur automatique ou du boîtier de verrouillage risquent de provoquer de graves blessures en cas d'accident. Vous devez donc contrôler régulièrement l'état de toutes les ceintures de sécurité.
- Les ceintures de sécurité qui ont été sollicitées au cours d'un accident et sont, de ce fait, distendues doivent être remplacées chez un partenaire SEAT. Le remplacement peut être nécessaire même si aucun dommage n'est visible. Les ancrages des ceintures de sécurité doivent également être vérifiés.
- N'essayez jamais de réparer vous-même les ceintures de sécurité. Ne transformez jamais les ceintures de sécurité, de quelque manière que ce soit, et ne les démontez jamais.
- La sangle doit toujours être propre car un fort encrassement peut compromettre le fonctionnement de l'enrouleur automatique.

## Ceintures de sécurité

### Réglage de la ceinture de sécurité

Les ceintures de sécurité des sièges avant et de la banquette arrière se bouclent à l'aide d'un boîtier de verrouillage.

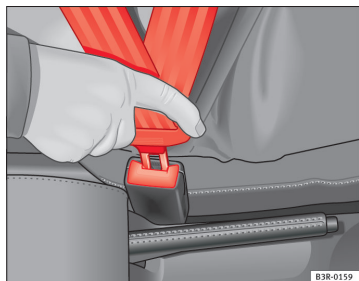

Fig. 11 Boîtier de verrouillage et pêne de la ceinture de sécurité

Le réglage correct de la sangle est primordial pour que la ceinture de sécurité puisse offrir une protection optimale.

- Réglez correctement le siège et l'appui-tête.
- Faites passer la sangle devant la poitrine et le bassin en tirant sur celle-ci par le pêne sans faire de mouvements brusques.
- Enfoncez le pêne dans le boîtier de verrouillage solidaire du siège jusqu'à ce qu'il s'encastre de manière audible ⇒ fig. 11.
- Tirez sur la ceinture de sécurité pour vérifier que le pêne est bien encliqueté dans le boîtier de verrouillage.

Les ceintures de sécurité sont équipées d'un enrouleur automatique de ceinture sur la ceinture baudrier. Lorsque vous tirez lentement sur la ceinture, celle-ci vous garantit une entière liberté de mouvement. Cependant, l'enrouleur automatique bloque la ceinture baudrier en cas de freinage brusque, dans les parcours en montagne, dans les virages et lors d'une accélération.

Les enrouleurs automatiques sur les sièges avant sont équipés d'un rétracteur de ceinture ⇒ page 29



#### AVERTISSEMENT

- Un mauvais ajustement de la sangle risque de provoquer de graves blessures en cas d'accident.
- Les ceintures de sécurité ne peuvent offrir une protection optimale que si le dossier est en position verticale et la ceinture de sécurité correctement ajustée.
- N'engagez jamais le pêne dans le boîtier de verrouillage d'un autre siège. Si vous le faites quand même, la protection offerte par les ceintures de sécurité est compromise et les risques de blessures augmentent.
- Quand un occupant a mal ajusté sa ceinture de sécurité, celle-ci ne peut pas le protéger correctement. Des blessures extrêmement graves peuvent être provoquées par un mauvais ajustement de la sangle.
- Enclenchez toujours la sécurité de siège pour enfant lorsque vous installez un siège pour enfant du groupe 0, 0+ ou 1 ⇒ page 49.

## Ajustement de la sangle

L'ajustement correct de la sangle est d'une importance primordiale pour la protection offerte par les ceintures de sécurité.

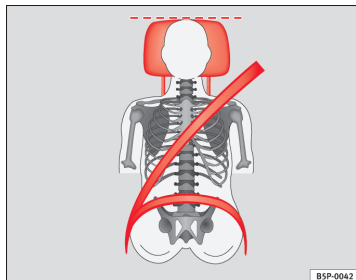

Fig. 12 Sangle bien ajustée et appuie-tête correctement réglé (vue de face)

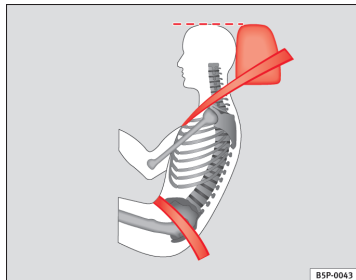

Fig. 13 Sangle bien ajustée et appuie-tête correctement réglé (vue de côté)

Pour procéder à l'ajustement correct de la sangle au niveau de l'épaule, vous disposez des équipements suivants :

- sièges avant avec réglage en hauteur\*.



### AVERTISSEMENT

- Un mauvais ajustement de la sangle risque de provoquer de graves blessures en cas d'accident.
- La sangle baudrier de la ceinture de sécurité doit passer au milieu de l'épaule, jamais sur le cou. La ceinture de sécurité doit s'appliquer bien à plat sur le buste et l'enserrer fermement ⇒ fig. 12.
- La sangle sous-abdominale de la ceinture de sécurité doit passer devant le bassin, jamais sur le ventre. La ceinture de sécurité doit s'appliquer bien à plat sur le bassin et l'enserrer fermement ⇒ fig. 13. Le cas échéant, resserrez légèrement la sangle.
- Lisez les avertissements et tenez-en compte ⇒ page 25.

### Les femmes enceintes doivent, elles aussi, ajuster correctement leur ceinture de sécurité

La femme enceinte offre à son futur enfant une protection optimale en portant constamment sa ceinture de sécurité correctement ajustée.



Fig. 14 Ajustement de la sangle recommandé pour les femmes enceintes

L'ajustement correct de la sangle est primordial pour que la ceinture de sécurité puisse offrir une protection optimale ⇒ page 27.

- Réglez correctement le siège avant et l'appuie-tête ⇒ page 10.
- Faites passer la sangle devant la poitrine et le plus bas possible devant le bassin en la tirant par le pêne de façon régulière ⇒ fig. 14.
- Enfoncez le pêne dans le boîtier de verrouillage solidaire du siège jusqu'à ce qu'il s'encastre de manière audible ⇒ ⚠.
- Tirez sur la ceinture de sécurité pour vérifier que le pêne est bien encliqueté dans le boîtier de verrouillage.



#### AVERTISSEMENT

- Un mauvais ajustement de la sangle risque de provoquer de graves blessures en cas d'accident.
- Chez les femmes enceintes, la sangle sous-abdominale de la ceinture de sécurité doit être positionnée le plus bas possible devant le bassin, ne jamais passer sur l'abdomen et toujours s'appliquer bien à plat, de façon à n'exercer aucune pression sur le bas-ventre.
- Lisez les avertissements et tenez-en compte ⇒ page 25.

### Retrait de la ceinture de sécurité

Ne détachez votre ceinture de sécurité qu'une fois le véhicule immobilisé.

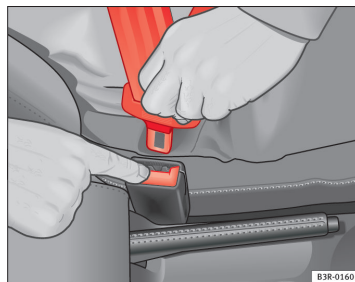

Fig. 15 Retrait du pêne du boîtier de verrouillage

- Appuyez sur la touche rouge intégrée au boîtier de verrouillage ⇒ fig. 15. Le pêne est alors libéré ⇒ ⚠.

- Guidez la ceinture à la main pour permettre à l'enrouleur automatique de rembobiner la sangle plus facilement et pour ne pas endommager les revêtements.

### AVERTISSEMENT

Ne détachez jamais votre ceinture de sécurité tant que le véhicule se déplace. Si vous le faites quand même, vous risquez d'être grièvement, voire mortellement blessé.

## Ceintures de sécurité mal ajustées

*Des ceintures de sécurité mal ajustées risquent de provoquer des blessures graves, voire mortelles.*

Les ceintures de sécurité ne peuvent vous protéger de façon optimale que si l'ajustement des ceintures de fixation est correct. L'ajustement doit être réalisé en suivant précisément l'ordre décrit dans ce chapitre. Une mauvaise position assise réduit considérablement la protection offerte par les ceintures de sécurité et risque de provoquer des blessures graves, voire mortelles. Les risques de blessures très graves ou mortelles s'accroissent notamment lorsqu'un airbag qui se déclenche vient percuter l'occupant du véhicule ayant adopté une position assise incorrecte. En tant que conducteur, vous êtes responsable de vous-même et de tous les passagers, notamment des enfants que vous transportez. C'est pour quoi :

- Ne tolérez jamais qu'un occupant n'ait pas bouclé correctement sa ceinture de sécurité au cours de la conduite ⇒ .

### AVERTISSEMENT

- Une ceinture de sécurité ajustée de façon incorrecte augmente les risques de blessures graves.
- Avant de prendre la route, donnez à tous les passagers les instructions nécessaires pour bien ajuster leur ceinture de sécurité et indiquez-leur de la porter en permanence au cours de la conduite.
- Veuillez dans tous les cas lire et respecter les informations et avertissements concernant l'utilisation des ceintures de sécurité ⇒ page 25.

## Rétracteurs de ceintures

### Fonctionnement des rétracteurs de ceintures

*En cas de collision frontale, les ceintures de sécurité des places assises avant se rétractent automatiquement.*

Les ceintures de sécurité des sièges avant sont équipées de rétracteurs. En cas de collision frontale, latérale et arrière correspondant à un accident de gravité supérieure, les rétracteurs ne sont activés par des capteurs que si la ceinture de sécurité respective est bouclée. Les ceintures sont ainsi rétractées dans le sens inverse de leur déroulement, ce qui réduit le mouvement des occupants vers l'avant.

Le rétracteur de ceinture ne peut être activé qu'une seule fois.

Les rétracteurs de ceintures ne sont pas déclenchés en cas de collisions frontales, latérales ou arrière légères, de chocs latéraux ou arrière, de tonneaux ou lors d'accidents au cours desquels aucune force importante n'agit sur l'avant du véhicule. ▶

**Nota**

- Une fine poussière se dégage lors du déclenchement des rétracteurs de ceintures. Ce phénomène tout à fait normal n'est pas le signe d'un incendie à bord du véhicule.
- Quand le véhicule ou des composants du système sont mis au rebut, il faut impérativement respecter les directives de sécurité s'y rapportant. Ces directives sont connues des partenaires SEAT et peuvent y être consultées. ■

**Entretien et élimination des rétracteurs de ceintures**

Les rétracteurs de ceintures font partie intégrante des ceintures de sécurité qui équipent les places assises de votre véhicule. Lorsque vous effectuez des travaux sur le rétracteur de ceinture ou déposez et reposez des composants du système en raison d'autres réparations, la ceinture de sécurité risque d'être endommagée. Il peut s'ensuivre que les rétracteurs de ceintures ne fonctionnent pas correctement ou pas du tout en cas d'accident.

Pour ne pas compromettre l'efficacité des rétracteurs de ceintures et empêcher que les composants déposés ne provoquent des blessures ou polluent l'environnement, il faut respecter les directives connues des partenaires SEAT.

**AVERTISSEMENT**

- Une manipulation incorrecte ou des réparations effectuées soi-même augmentent les risques de blessures graves ou mortelles dues au non-déclenchement ou au déclenchement inopiné des rétracteurs de ceintures.
- N'effectuez jamais de réparations, de réglages ou de dépose/repose des composants des rétracteurs ou des ceintures de sécurité.

**AVERTISSEMENT (suite)**

- Le rétracteur de ceinture et la ceinture de sécurité, y compris son enrouleur automatique, ne sont pas réparables.
- Tous les travaux sur les rétracteurs de ceintures et les ceintures de sécurité ainsi que la dépose et la repose de composants du système, nécessaires en raison de l'exécution d'autres réparations, doivent uniquement être effectués par des partenaires SEAT.
- Les rétracteurs ne protègent que pour un seul accident et doivent être remplacés s'ils ont déjà été activés. ■

# Système d'airbags

## Brève introduction

### **Pourquoi faut-il porter la ceinture de sécurité et adopter une position assise correcte ?**

*Afin que les airbags puissent offrir une protection maximale lorsqu'ils se déclenchent, les occupants doivent avoir bouclé et bien ajusté leur ceinture de sécurité et être correctement assis.*

Pour votre propre sécurité et celle des passagers, veuillez tenir compte des points suivants avant de prendre la route :

- Portez toujours la ceinture de sécurité comme il convient ⇒ page 20.
- Réglez correctement le siège du conducteur et le volant ⇒ page 11.
- Réglez correctement le siège du passager ⇒ page 12.
- Réglez correctement l'appui-tête ⇒ page 14.
- Utilisez le système de retenue pour enfants approprié afin de garantir la protection des enfants à bord de votre véhicule ⇒ page 49.

L'airbag se déploie en quelques fractions de seconde. Si vous n'êtes pas correctement assis, vous risquez de subir de très graves blessures en cas de déclenchement de l'airbag. Pour cette raison, il est impératif que tous

les occupants adoptent une position assise correcte au cours de tout déplacement.

Un coup de frein brusque juste avant un accident peut avoir pour conséquence qu'un occupant non attaché soit projeté en avant dans la zone où l'airbag se déploie. Dans ce cas, l'occupant peut être très grièvement, voire mortellement blessé par l'airbag qui se déclenche. Cette remarque concerne bien évidemment aussi les enfants.

Maintenez toujours la plus grande distance possible entre vous et l'airbag frontal. Ainsi, les airbags frontaux peuvent se déployer entièrement en cas de déclenchement et offrir une protection maximale.

Les facteurs les plus importants qui interviennent pour le déclenchement des airbags sont : le type d'accident, l'angle de choc et la vitesse du véhicule.

La décélération enregistrée par l'appareil de commande au moment de la collision est décisive dans le déclenchement des airbags. Si la décélération survenue et mesurée pendant la collision est inférieure aux valeurs de référence prédéfinies dans l'appareil de commande, les airbags frontaux, latéraux et/ou rideaux ne se déclenchent pas. Veuillez tenir compte du fait que les dommages apparents sur le véhicule, même s'ils sont considérables, ne constituent pas un indice déterminant de déclenchement des airbags. ►



**AVERTISSEMENT**

- Un mauvais ajustement des ceintures de sécurité ainsi que toute position assise incorrecte risquent d'entraîner des blessures très graves, voire mortelles.
- Tout occupant, y compris un enfant, qui n'a pas correctement bouclé sa ceinture, peut être grièvement, voire mortellement blessé lorsque l'airbag se déclenche. Les enfants jusqu'à l'âge de 12 ans doivent toujours voyager sur la banquette arrière. Ne transportez jamais des enfants s'ils ne sont pas protégés ou si la protection n'est pas adaptée à leur poids.
- Si vous n'êtes pas attaché, si vous vous penchez sur les côtés ou en avant ou alors si vous êtes mal assis, les risques de blessures sont d'autant plus importants. Ces risques de blessures sont encore augmentés si vous êtes percuté par un airbag qui se déclenche à ce moment-là.
- Pour réduire les risques de blessures par un airbag qui se déclenche, ajustez toujours la ceinture de sécurité correctement ⇒ page 20.
- Réglez toujours les sièges avant correctement.

### Risques liés à l'utilisation d'un siège pour enfant sur le siège du passager

*Des sièges pour enfant dos à la route ne doivent jamais être utilisés sur le siège du passager lorsque l'airbag du passager est activé.*

L'airbag frontal actif du côté du passager représente un très grand danger pour un enfant. Le transport d'un enfant dans un siège pour enfant dos à la route sur le siège du passager risque de mettre en péril la vie de l'enfant. Les enfants jusqu'à l'âge de 12 ans doivent toujours voyager sur la banquette arrière.

Si un siège pour enfant dos à la route est monté sur le siège du passager, le siège pour enfant risque d'être percuté très violemment en cas de déclenchement de l'airbag du passager, ce qui peut provoquer des blessures extrêmement graves, voire mortelles.

Pour cette raison, nous vous recommandons vivement de faire voyager les enfants sur la banquette arrière. C'est l'endroit du véhicule le plus sûr pour les enfants. Une autre solution consiste à désactiver l'airbag du passager à l'aide de la commande à clé ⇒ page 46. Utilisez un siège pour enfant adapté à l'âge et à la taille de l'enfant ⇒ page 49.

Sur les versions qui ne sont pas équipées d'un interrupteur à clé pour la désactivation de l'airbag, vous devez vous rendre chez un partenaire SEAT pour réaliser cette désactivation.

**AVERTISSEMENT**





- En cas d'accident, les risques de blessures graves ou mortelles sont d'autant plus importants pour l'enfant quand le siège pour enfant est monté sur le siège du passager.
- N'installez jamais un siège pour enfant dos à la route sur le siège du passager lorsque l'airbag du passager est activé. L'enfant risque d'être grièvement, voire mortellement blessé lorsque l'airbag du passager se déclenche.
- Si l'airbag du passager se déclenche, il risque de percuter le siège pour enfant dos à la route et de le projeter très violemment contre la porte, le ciel de pavillon ou le dossier de siège.

 **AVERTISSEMENT** (suite)

- Sur les versions qui ne sont pas équipées d'un interrupteur à clé pour la désactivation de l'airbag, vous devez vous rendre chez un partenaire SEAT pour réaliser cette désactivation.
- S'il se révèle nécessaire, dans des cas exceptionnels, de transporter un enfant dans un siège pour enfant dos à la route sur le siège du passager, respectez impérativement les consignes de sécurité suivantes :
  - Désactivez l'airbag du passager ⇒ page 46.
  - Le siège pour enfant doit être homologué par son fabricant pour être monté sur le siège du passager avec airbag frontal ou latéral.
  - Suivez les instructions de montage données par le fabricant du siège pour enfant et tenez impérativement compte des avertissements ⇒ page 49, Sécurité enfants.
  - Avant de monter correctement le siège pour enfant, reculez au maximum le siège du passager afin de l'éloigner le plus possible de l'airbag frontal.
  - Assurez-vous qu'aucun objet ne vous empêche de reculer le siège du passager jusqu'en butée.
  - Le dossier du siège du passager doit se trouver en position verticale.

## Types de systèmes d'airbag frontal pour le passager

Il existe deux systèmes d'airbag frontal pour le passager d'un véhicule SEAT :

A	B
Caractéristiques de l'airbag frontal du passager qui <b>ne peut être désactivé que dans un atelier spécialisé</b> .	Caractéristiques de l'airbag frontal du passager qui <b>peut être désactivé manuellement</b> ⇒ page 46.
<ul style="list-style-type: none"> <li>– Témoin  sur le tableau de bord.</li> <li>– Airbag frontal du passager sur la planche de bord.</li> </ul>	<ul style="list-style-type: none"> <li>– Témoin  sur le tableau de bord.</li> <li>– Témoin sur la planche de bord <b>PASSENGER AIR BAG OFF</b> .</li> <li>– Témoin sur la planche de bord <b>PASSENGER AIR BAG ON</b> .</li> <li>– Commande à clé dans la boîte à gants de la planche de bord, côté passager.</li> <li>– Airbag frontal du passager sur la planche de bord.</li> </ul>
Dénomination : système d'airbags.	Dénomination : système d'airbags avec désactivation de l'airbag frontal du passager. ■

## Témoin



Fig. 16 Témoin sur la planche de bord indiquant la désactivation de l'airbag frontal du passager.

s'allume	Lieu	Cause possible	Solution
	Tableau de bord	Dysfonctionnement du système d'airbags et des rétracteurs des ceintures.	Faites contrôler immédiatement le système par un atelier spécialisé.
<b>OFF</b>	Planche de bord	Dysfonctionnement du système d'airbags. Airbag frontal du passager désactivé.	Faites contrôler immédiatement le système par un atelier spécialisé. Vérifiez si l'airbag doit rester désactivé.
<b>ON</b>	Planche de bord	Airbag frontal du passager activé.	Aucune solution. Le témoin disparaît 60 secondes après avoir mis le contact d'allumage ou activé l'airbag frontal du passager avec la commande à clé.

En mettant le contact, certains témoins d'alerte et de contrôle s'allument pendant quelques secondes lorsqu'un contrôle de la fonction est effectué. Ils s'éteignent après quelques secondes.

Lorsque l'airbag frontal du passager est désactivé, si le témoin **PASSENGER AIR BAG OFF** ne reste pas allumé, ou s'il est allumé avec le témoin du tableau de bord, il pourrait y avoir un dysfonctionnement du système d'airbags ⇒ ▶

### AVERTISSEMENT

En cas de défaut du système d'airbags, ces derniers pourraient se déclencher difficilement, ne pas se déclencher du tout ou même se déclencher de manière inattendue, ce qui peut entraîner des blessures graves, voire mortelles.

- Faites immédiatement contrôler le système d'airbags dans un atelier spécialisé.
- Ne montez jamais un siège pour enfant sur le siège du passager ou retirez le siège pour enfant monté ! En cas d'accident, l'airbag frontal du passager risquerait de se déclencher malgré le défaut.

### ATTENTION

Veillez toujours tenir compte des témoins allumés et des descriptions et indications correspondantes afin de ne pas endommager le véhicule. ■

## Réparation, entretien et élimination des airbags

Les composants du système d'airbags sont répartis en différents points du véhicule. Lorsque vous effectuez des travaux sur le système d'airbags ou déposez et remplacez des composants du système en raison d'autres réparations, certains composants risquent d'être endommagés. Il peut s'ensuivre que les airbags ne se déclenchent pas correctement ou pas du tout en cas d'accident.

Si le véhicule ou des composants du système d'airbags sont **mis au rebut**, il faut impérativement respecter les directives de sécurité en vigueur. Les partenaires SEAT et les Centres de Traitement de Véhicules Hors Service connaissent cette réglementation.

### AVERTISSEMENT

- Une manipulation incorrecte ou des réparations effectuées soi-même augmentent les risques de blessures graves ou mortelles dues au non-déclenchement ou au déclenchement inopiné des airbags.
- La plaque de rembourrage du volant ainsi que la surface en mousse du module d'airbag dans la planche de bord, du côté du passager, ne doivent pas être munies d'autocollants ni recouvertes et ne doivent subir aucune modification.
- Aucun objet, tel que porte-gobelets ou support de téléphone, ne doit être fixé sur les caches des modules d'airbags.
- Pour nettoyer le volant ou la planche de bord, vous pouvez utiliser un chiffon sec ou humecté d'eau. Ne nettoyez jamais la planche de bord et la surface des modules d'airbags avec des nettoyeurs contenant des dissolvants. Les nettoyeurs contenant des dissolvants rendent la surface poreuse. En cas de déclenchement de l'airbag, les pièces en matière plastique qui se détachent risquent de provoquer de graves blessures.
- N'effectuez jamais de réparations, de réglages ou de dépose/repose de composants du système d'airbags.
- Il est préférable de faire effectuer tous les travaux sur l'airbag ainsi que la dépose/repose de composants de ce système occasionnées par d'autres réparations (par exemple, la dépose du volant) uniquement par un partenaire SEAT. Les partenaires SEAT disposent de l'outillage, des informations de réparation et du personnel qualifié nécessaires.
- Nous vous recommandons vivement de vous rendre chez un partenaire SEAT pour tous les travaux sur le système d'airbag.
- N'effectuez jamais de transformations sur le pare-chocs avant ou la carrosserie.
- Les airbags ne protègent que pour un accident ; une fois déclenchés, ils doivent être remplacés. ▶



### Conseil antipollution

Les airbags contiennent des composants pyrotechniques. Par conséquent, ils doivent être considérés comme des déchets spéciaux et être déposés dans des centres de gestion des déchets agréés. ■

## Airbags frontaux

### Description des airbags frontaux

*Le système d'airbags ne remplace en aucun cas les ceintures de sécurité.*



**Fig. 17** Airbag du conducteur dans le volant

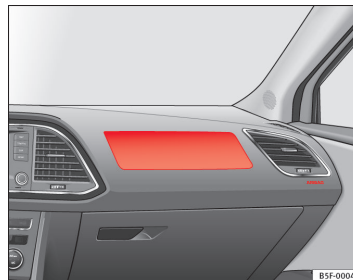

**Fig. 18** Airbag du passager dans la planche de bord

L'airbag frontal du conducteur est logé dans le volant ⇒ fig. 17 et celui du passager se trouve dans la planche de bord ⇒ fig. 18. Les airbags sont repérés par les monogrammes « AIRBAG ».

Le système d'airbags frontaux offre, en complément des ceintures de sécurité, une protection supplémentaire de la tête et du buste du conducteur et du passager lors de collisions frontales correspondant à un accident de gravité supérieure ⇒ page 39, Consignes de sécurité relatives aux airbags frontaux.

Outre leur fonction protectrice normale, les ceintures de sécurité ont également pour fonction de maintenir le conducteur ou le passager dans une position conférant à l'airbag un maximum d'efficacité en cas de collision frontale.

Le système d'airbags ne remplace pas la ceinture de sécurité, mais fait partie intégrante du concept global de sécurité passive du véhicule. N'oubliez pas que le système d'airbags n'offre une protection optimale que si les occupants du véhicule portent correctement leur ceinture de sécurité et ont bien réglé leur appui-tête. C'est pourquoi il faut toujours utiliser les ceintures de sécurité, non seulement en raison des prescriptions du code de la route, mais aussi pour des questions de sécurité ⇒ page 20, Brève introduction. ▶

Les principaux composants du système d'airbags frontaux sont :

- un dispositif électronique de pilotage et de surveillance (appareil de commande) ;
- les deux airbags frontaux (sacs gonflables avec générateur de gaz) pour le conducteur et le passager ;
- un témoin  sur la planche de bord.

Le bon fonctionnement du système d'airbags est surveillé par un dispositif électronique. Chaque fois que vous mettez le contact d'allumage, le témoin d'airbags s'allume pendant quelques secondes (autodiagnostic).

Le système est défaillant lorsque le témoin  :

- ne s'allume pas au moment où vous mettez le contact d'allumage ;
- ne s'éteint pas environ quatre secondes après que vous ayez mis le contact d'allumage ;
- s'éteint puis se rallume après que vous ayez mis le contact d'allumage ;
- s'allume ou clignote au cours de la conduite.

Critères de non déclenchement du système d'airbags frontaux :

- contact d'allumage coupé ;
- collisions frontales sans gravité ;
- collisions latérales ;
- collisions par l'arrière ;
- tonneau.



#### AVERTISSEMENT

- **Seule une parfaite position assise confère aux ceintures de sécurité et au système d'airbags leur pleine efficacité** ⇒ page 10, Position correcte des occupants du véhicule.
- **En présence d'une perturbation, faites contrôler au plus vite le système d'airbags chez un partenaire SEAT. Le système d'airbags risquerait sinon de ne pas se déclencher correctement ou de ne pas se déclencher du tout en cas de collision frontale.**

## Fonctionnement des airbags frontaux

*Une fois gonflés, les airbags limitent les risques de blessures au niveau de la tête et du buste.*

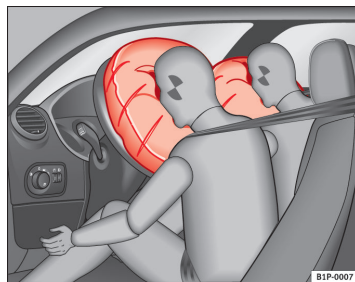

Fig. 19 Schéma de principe : airbags frontaux gonflés

Le système d'airbags est conçu de sorte que les airbags du conducteur et du passager se déclenchent lors de collisions frontales correspondant à un accident de gravité supérieure.

Certains accidents peuvent provoquer le déclenchement aussi bien des airbags frontaux que des airbags rideaux et latéraux.

Lors de l'activation du système, les airbags se remplissent de gaz propulseur et se déploient devant le conducteur et le passager ⇒ fig. 19. Lorsque les occupants avant plongent dans le sac entièrement déployé, leur déplacement vers l'avant est amorti, ce qui réduit les risques de blessures de la tête et du buste.

La conception spéciale de l'airbag permet la sortie contrôlée de gaz lorsque l'occupant exerce une pression dessus. Ainsi, la tête et le buste sont protégés en étant enveloppés par l'airbag. Après un accident, l'airbag est donc suffisamment dégonflé pour dégager la vue vers l'avant. ▶

Le déploiement de l'airbag se produit en quelques fractions de seconde, à très grande vitesse, afin de garantir une protection supplémentaire en cas d'accident. Une fine poussière peut être libérée lors du déploiement de l'airbag. Ce phénomène tout à fait normal n'est pas le signe d'un incendie à bord du véhicule.

### Comportement des caches des modules d'airbags lors du déclenchement des airbags frontaux

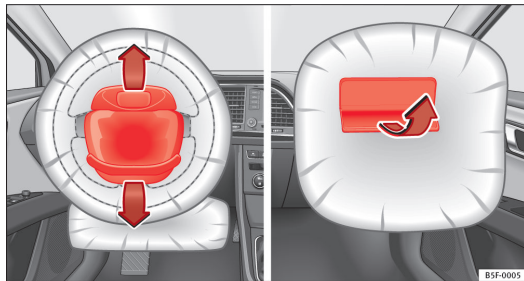

Fig. 20 Schéma de principe : comportement des caches des modules d'airbags lors du déclenchement des airbags frontaux

Les caches des modules des airbags se rabattent hors du volant ou de la planche de bord lorsque les airbags du conducteur et du passager se déploient ⇒ fig. 20. Les caches des modules d'airbags restent solidaires du volant ou de la planche de bord.

### Consignes de sécurité relatives aux airbags frontaux

*Le respect de certaines consignes relatives au système d'airbags permet de réduire considérablement les risques de blessures dans de nombreux types d'accidents.*

#### AVERTISSEMENT

- Il est important que le conducteur et le passager respectent une distance d'au moins 25 cm par rapport au volant ou à la planche de bord. Si cette distance minimale n'est pas respectée, les airbags ne protègent pas correctement les occupants du véhicule, entraînant un risque de blessures mortelles ! Par ailleurs, les sièges avant et leurs appuie-tête doivent toujours être ajustés en fonction de la stature de leurs occupants.
- Si vous n'êtes pas attaché, si vous vous penchez sur les côtés ou en avant ou alors si vous êtes mal assis, les risques de blessures sont d'autant plus importants. Ces risques de blessures sont encore augmentés si vous êtes percuté par un airbag qui se déclenche à ce moment-là.
- Les enfants ne doivent jamais être transportés sans système de sécurité sur le siège du passager. Si le système d'airbags se déclenche suite à un accident, les enfants risquent d'être grièvement blessés ou même tués par le déploiement de l'airbag ⇒ page 49.
- Aucune autre personne, aucun animal ni aucun objet ne doit se trouver entre les passagers avant et la zone d'action des airbags.
- Les airbags ne protègent que pour un accident ; une fois déclenchés, ils doivent être remplacés.
- De même, aucun objet, tel que porte-gobelets ou support de téléphone, ne doit être fixé sur les caches des modules d'airbags.
- Aucune transformation, quelle qu'elle soit, ne doit être effectuée sur les composants du système d'airbags.



## Airbag de genoux\*

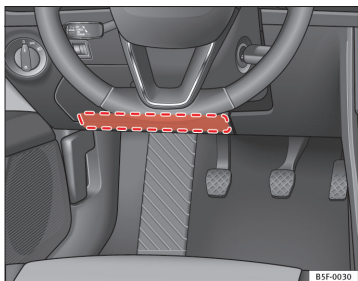

Fig. 21 Côté conducteur : emplacement de l'airbag de genoux.

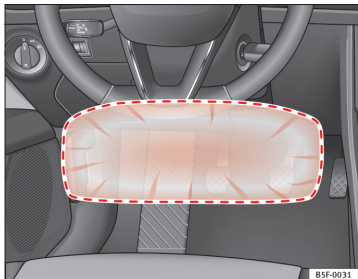

Fig. 22 Côté conducteur : rayon d'action de l'airbag de genoux.

L'airbag de genoux se trouve côté conducteur, dans la zone inférieure de la planche de bord ⇒ fig. 21. Les airbags sont repérés par les monogrammes « AIRBAG ».

La zone encadrée en rouge ⇒ fig. 22 est couverte par l'airbag de genoux lorsque celui-ci se déclenche (champ d'action). C'est pourquoi il ne faut jamais placer ou fixer des objets dans ces zones.



### AVERTISSEMENT

L'airbag se déploie très rapidement en quelques fractions de seconde.

- L'airbag de genoux se déploie face aux genoux du conducteur. Laissez dégagé à tout moment le champ d'action de l'airbag de genoux.
- Ne fixez jamais d'objets sur le cache ni dans le champ d'action de l'airbag de genoux.
- Réglez le siège du conducteur de manière à obtenir une distance minimale de 10 cm (4 pouces) entre les genoux et l'emplacement de l'airbag de genoux. S'il vous est impossible de respecter ces exigences, de par votre constitution physique, contactez sans tarder un atelier spécialisé.

## Airbags latéraux\*

### Description des airbags latéraux

*Le système d'airbags ne remplace en aucun cas les ceintures de sécurité.*

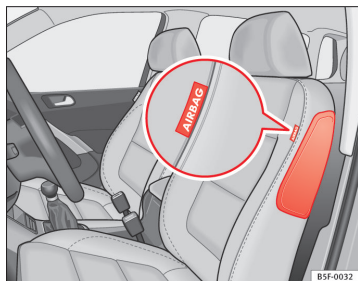

**Fig. 23** Airbag latéral dans le siège du conducteur

Les airbags latéraux se trouvent dans le rembourrage du dossier du siège du conducteur → fig. 23 et de celui du passager, ainsi que dans le dossier des sièges arrière latéraux\*. Les emplacements de montage sont repérés par les monogrammes « AIRBAG » sur le haut des dossiers.

Le système d'airbags latéraux offre, en complément des ceintures de sécurité, une protection supplémentaire du buste des occupants des sièges avant lors de collisions latérales correspondant à un accident de gravité supérieure → page 43, Consignes de sécurité relatives à l'utilisation du système d'airbags latéraux.

Lors de collisions latérales, les airbags latéraux diminuent les risques de blessures corporelles du côté exposé au choc. Outre leur fonction protectrice normale, les ceintures de sécurité servent également à maintenir les oc-

cupants des sièges avant et des sièges arrière latéraux dans une position conférant aux airbags latéraux un maximum d'efficacité en cas de collision latérale.

Le système d'airbags ne remplace pas la ceinture de sécurité, mais fait partie intégrante du concept global de sécurité passive du véhicule. N'oubliez pas que le système d'airbags n'offre une protection optimale que si les occupants du véhicule ont bouclé leur ceinture de sécurité. C'est pourquoi il faut toujours utiliser les ceintures de sécurité, non seulement en raison des prescriptions du code de la route, mais aussi pour des questions de sécurité → page 20, Brève introduction.

#### Critères de non déclenchement du système d'airbags latéraux :

- contact d'allumage coupé ;
- collisions latérales sans gravité ;
- collisions frontales ;
- collisions par l'arrière ;
- tonneau.

#### Les principaux composants du système d'airbags sont :

- un dispositif électronique de pilotage et de surveillance (appareil de commande) ;
- les airbags latéraux installés dans les dossiers des sièges avant et de la banquette arrière ;
- un témoin  sur la planche de bord.

Le bon fonctionnement du système d'airbags est surveillé par un dispositif électronique. Chaque fois que vous mettez le contact d'allumage, le témoin d'airbags s'allume pendant environ 4 secondes (autodiagnostic). ▶



### AVERTISSEMENT

- Lors d'une collision latérale, les airbags latéraux ne fonctionnent pas si les capteurs ne mesurent pas correctement l'augmentation de pression à l'intérieur des portes lorsque l'air sort par des zones présentant des trous ou par des ouvertures du panneau de porte.
- Ne conduisez jamais avec les panneaux intérieurs des portes démontés.
- Ne conduisez jamais si des parties des panneaux intérieurs de porte ont été démontés et que les panneaux ne sont pas bien ajustés.
- Ne conduisez jamais lorsque les haut-parleurs situés dans les panneaux de portes ont été démontés, sauf si les trous des haut-parleurs ont été correctement bouchés.
- Vérifiez toujours que les ouvertures sont couvertes ou bouchées si des haut-parleurs ou d'autres équipements sont installés à l'intérieur des panneaux de porte.
- Tout travail réalisé sur les portes doit être effectué chez un partenaire SEAT autorisé.
- Seule une parfaite position assise confère aux ceintures de sécurité et au système d'airbags leur pleine efficacité ⇒ page 10, Position correcte des occupants du véhicule.
- En présence d'une perturbation, faites contrôler au plus vite le système d'airbags chez un partenaire SEAT. Le système d'airbags risquerait sinon de ne pas se déclencher correctement ou de ne pas se déclencher du tout en cas de collision latérale.

### Fonctionnement des airbags latéraux

Les airbags déployés peuvent réduire le risque de blessures à la tête et au buste dans de nombreuses collisions latérales.

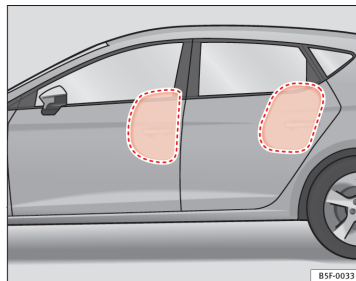

Fig. 24 Airbags latéraux complètement gonflés du côté gauche du véhicule

Lors de certaines **collisions latérales**, l'airbag latéral se déclenche du côté du véhicule exposé au choc ⇒ fig. 24.

Certains accidents peuvent provoquer le déclenchement aussi bien des airbags frontaux que des airbags rideaux et latéraux.

Au moment de l'activation du système, l'airbag se remplit de gaz propulseur.

Le déploiement de l'airbag se produit en quelques fractions de seconde, à très grande vitesse, afin de garantir une protection supplémentaire en cas d'accident. Une fine poussière peut être libérée lors du déploiement de l'airbag. Ce phénomène tout à fait normal n'est pas le signe d'un incendie à bord du véhicule.

Lorsque les occupants des sièges avant et des sièges arrière latéraux plongent dans le sac entièrement déployé, leur déplacement est amorti, ce qui réduit les risques de blessures du buste.

La conception spéciale de l'airbag permet la sortie contrôlée de gaz lorsque l'occupant exerce une pression dessus. Ainsi, la partie supérieure du corps est protégée en étant enveloppée par l'airbag.

### Consignes de sécurité relatives à l'utilisation du système d'airbags latéraux

*Le respect de certaines consignes relatives au système d'airbags permet de réduire considérablement les risques de blessures liées aux collisions latérales.*

#### AVERTISSEMENT

- Si vous n'avez pas bouclé votre ceinture de sécurité, si vous vous penchez en avant pendant la marche du véhicule ou adoptez une mauvaise position assise, vous encourez un plus grand risque de blessure lors d'un accident avec déclenchement du système d'airbags latéraux.
- Pour que les airbags latéraux puissent déployer leur effet protecteur maximal, la position assise imposée par les ceintures de sécurité doit toujours être conservée pendant la marche du véhicule.
- Aucune autre personne, aucun animal ni aucun objet ne doit se trouver entre les occupants assis aux places gauche et droite et la zone d'action des airbags. En raison de la présence des airbags latéraux, vous ne devez fixer aucun accessoire aux portes, tel que des porte-gobelets.
- Ne suspendez que des vêtements légers aux patères situées dans l'habitacle. Veillez à ce que les poches de ces vêtements ne contiennent aucun objet lourd ou pointus.

#### AVERTISSEMENT (suite)

- Il ne faut pas exercer une trop grande force (par exemple, choc violent ou coup de pied) sur les parties latérales des dossiers de sièges sous peine d'endommager le système. Les airbags latéraux risqueraient alors de ne plus pouvoir se déclencher !
- Il ne faut en aucun cas revêtir les sièges incorporant un airbag latéral de garnitures ou de housses de protection non explicitement homologuées pour une utilisation dans votre véhicule. Étant donné que l'airbag se déploie en sortant de la partie latérale du dossier de siège, la protection offerte par votre airbag latéral serait considérablement réduite si vous utilisiez des garnitures de sièges ou des housses de protection non homologuées.
- Tout endommagement des revêtements d'origine ou de la couture au niveau du module d'airbag latéral doit être réparé sans délai chez un partenaire SEAT.
- Les airbags ne protègent que pour un accident ; une fois déclenchés, ils doivent être remplacés.
- En adoptant une position assise incorrecte, les enfants s'exposent à des risques de blessures plus graves en cas d'accident. Cette remarque concerne en particulier les enfants assis sur le siège du passager si le système d'airbags se déclenche au cours d'un accident — risque de blessures très graves, voire mortelles → page 49 !
- Il est préférable de faire effectuer tous les travaux sur l'airbag latéral ainsi que la dépose/repose de composants de ce système occasionnées par d'autres réparations (par exemple, la dépose du siège avant) uniquement par des partenaires SEAT. Cela permet d'éviter toute perturbation dans le fonctionnement du système d'airbags.
- Aucune transformation, quelle qu'elle soit, ne doit être effectuée sur les composants du système d'airbags.
- La gestion des airbags latéraux et rideaux est réalisée à l'aide de capteurs situés à l'intérieur des portes avant. Pour ne pas gêner le fonctionnement correct des airbags latéraux et rideaux, il ne faut modifier ni les

**⚠ AVERTISSEMENT (suite)**

portes ni les panneaux de portes (en montant postérieurement des haut-parleurs, par exemple). Des dommages occasionnés sur la porte avant pourraient gêner le fonctionnement correct du système. Tous les travaux sur la porte avant doivent être réalisés chez un partenaire SEAT.

## Airbags rideaux\*

### Description des airbags rideaux

Le système d'airbags ne remplace en aucun cas les ceintures de sécurité.

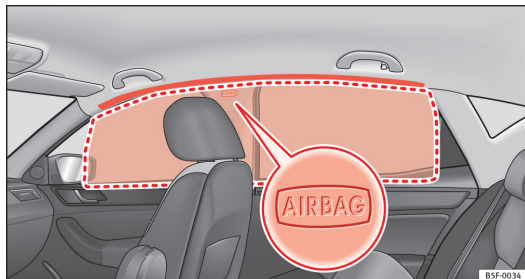



Fig. 25 Emplacement des airbags rideaux

Les airbags rideaux se trouvent des deux côtés de l'habitacle, au-dessus des portes → fig. 25, et sont repérés par les monogrammes « AIRBAG ».

Le système d'airbags rideaux offre, en complément des ceintures de sécurité, une protection supplémentaire de la tête et du buste des occupants lors de collisions latérales correspondant à un accident de gravité supérieure ⇒ page 45, Consignes de sécurité relatives à l'utilisation du système d'airbags rideaux.

Le système d'airbags ne remplace pas la ceinture de sécurité, mais fait partie intégrante du concept global de sécurité passive du véhicule. N'oubliez pas que le système d'airbags n'offre une protection optimale que si les occupants du véhicule portent correctement leur ceinture de sécurité et ont bien réglé leur appui-tête. C'est pourquoi il faut toujours utiliser les ceintures de sécurité, non seulement en raison des prescriptions du code de la route, mais aussi pour des questions de sécurité ⇒ page 20, Brève introduction.

**Les principaux composants du système d'airbags rideaux sont :**

- un dispositif électronique de pilotage et de surveillance (appareil de commande) ;
- les airbags rideaux (airbags avec générateur de gaz) pour les passagers avant et arrière ;
- un témoin  sur la planche de bord.

Le bon fonctionnement du système d'airbags est surveillé par un dispositif électronique.

**Critères de non déclenchement du système d'airbags rideaux :**

- contact d'allumage coupé ;
- collisions frontales ;
- collisions par l'arrière ;
- tonneau ;
- collisions latérales sans gravité.

 **AVERTISSEMENT**

En présence d'une perturbation, faites contrôler au plus vite le système d'airbags chez un partenaire SEAT. Le système d'airbags risquerait sinon de ne pas se déclencher correctement ou de ne pas se déclencher du tout en cas d'accident.

### Fonctionnement des airbags rideaux

Une fois gonflés, les airbags limitent les risques de blessures au niveau de la tête et du buste lors de collisions latérales.

Lors de certaines **collisions latérales**, l'airbag rideau se déclenche du côté exposé au choc ⇒ [fig. 25](#).

Certains accidents peuvent provoquer le déclenchement aussi bien des airbags frontaux que des airbags latéraux et rideaux.

Au moment de l'activation du système, l'airbag se remplit de gaz propulseur. L'airbag rideau recouvre alors les glaces latérales et les montants de portes.

Le déploiement de l'airbag se produit en quelques fractions de seconde, à très grande vitesse, afin de garantir une protection supplémentaire en cas d'accident. Une fine poussière peut être libérée lors du déploiement de l'airbag. Ce phénomène tout à fait normal n'est pas le signe d'un incendie à bord du véhicule.

Lorsque les occupants plongent dans le sac entièrement déployé, leur déplacement est amorti et les risques de blessures à la tête comme au buste s'en trouvent réduits.

La conception spéciale de l'airbag permet la sortie contrôlée de gaz lorsque l'occupant exerce une pression dessus. Ainsi, la tête et le buste sont protégés en étant enveloppés par l'airbag.

### Consignes de sécurité relatives à l'utilisation du système d'airbags rideaux

*Le respect de certaines consignes relatives au système d'airbags permet de réduire considérablement les risques de blessures dans de nombreux types d'accidents.*

 **AVERTISSEMENT**

- Pour que les airbags rideaux puissent déployer leur effet protecteur maximal, la position assise imposée par les ceintures de sécurité doit toujours être conservée pendant la marche du véhicule.
- Pour raisons de sécurité, il faut obligatoirement désactiver l'airbag rideau sur les véhicules équipés d'une cloison de séparation de l'habitacle. Rendez-vous chez un partenaire SEAT pour réaliser cette désactivation.
- Aucune autre personne, aucun animal ni aucun objet ne doit se trouver entre les occupants de la banquette arrière et la zone de déploiement des airbags rideaux afin que l'airbag rideau puisse se déployer librement et exercer son effet protecteur maximal. C'est pourquoi il ne faut en aucun cas installer sur les glaces latérales des stores pare-soleil non explicitement homologués pour une utilisation dans votre véhicule.
- Ne suspendez que des vêtements légers aux patères situées dans l'habitacle. Veillez à ce que les poches de ces vêtements ne contiennent aucun objet lourd ou pointus. Par ailleurs, vous ne devez pas utiliser de cintres pour suspendre des vêtements.

**⚠ AVERTISSEMENT (suite)**

- Les airbags ne protègent que pour un accident ; une fois déclenchés, ils doivent être remplacés.
- Il est préférable de faire effectuer tous les travaux sur l'airbag latéral ainsi que la dépose/repose de composants de ce système occasionnées par d'autres réparations (par exemple, la dépose du ciel de pavillon) uniquement par des partenaires SEAT. Cela permet d'éviter toute perturbation dans le fonctionnement du système d'airbags.
- Aucune transformation, quelle qu'elle soit, ne doit être effectuée sur les composants du système d'airbags.
- La gestion des airbags latéraux et rideaux est réalisée à l'aide de capteurs situés à l'intérieur des portes avant. Pour ne pas gêner le fonctionnement correct des airbags latéraux et rideaux, il ne faut modifier ni les portes ni les panneaux de portes (en montant postérieurement des haut-parleurs, par exemple). Des dommages occasionnés sur la porte avant pourraient gêner le fonctionnement correct du système. Tous les travaux sur la porte avant doivent être réalisés chez un partenaire SEAT.

## Désactivation des airbags

### Désactivation des airbags

La désactivation des airbags est destinée uniquement à des cas spécifiques, par exemple si :

- vous devez utiliser un siège pour enfant à orienter dos à la route sur le siège du passager (dans certains pays, en raison de dispositions légales divergentes, face à la route) ⇒ page 51 ;
- malgré la bonne position du siège du conducteur, celui-ci ne peut pas respecter la distance minimale de 25 cm entre sa cage thoracique et le milieu du volant ;

- des équipements spéciaux doivent être montés au niveau du volant en raison d'un handicap ;
- vous faites monter des sièges spéciaux (des sièges orthopédiques non équipés d'airbags latéraux, par exemple).

Vous pouvez désactiver l'airbag frontal du passager en utilisant la commande ⇒ page 47.

Nous vous recommandons de vous rendre chez un partenaire SEAT afin que celui-ci effectue la désactivation éventuelle d'autres airbags.



#### Contrôle du système d'airbag

Le fonctionnement du système d'airbag est contrôlé électroniquement, même si un airbag est désactivé.

#### Si l'airbag a été désactivé via un système de diagnostic :

- après avoir mis le contact d'allumage, le témoin du système d'airbag  s'allume pendant environ 4 secondes, puis clignote pendant 12 secondes.

#### Si l'airbag a été désactivé avec la commande d'airbag du côté de la planche de bord :

- après avoir mis le contact d'allumage, le témoin d'airbag  s'allumera pendant environ 4 secondes ;
- l'airbag désactivé est indiqué par le témoin **OFF**  ; qui s'allume sur l'inscription **PASSENGER AIR BAG OFF**  ; située au centre de la planche de bord ⇒ fig. 26.

#### Nota

- Respectez la législation en vigueur dans votre pays relative à la désactivation des airbags.
- Vous pourrez obtenir des informations sur les airbags pouvant être désactivés sur votre véhicule chez votre partenaire SEAT.

## Commande de l'airbag frontal du passager

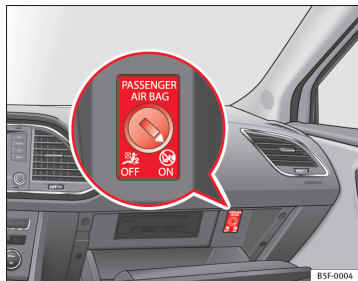

Fig. 26 Commande de l'airbag frontal du passager



Fig. 27 Témoin de désactivation de l'airbag du passager

La commande ne désactive que l'airbag frontal du passager.

### Désactivation de l'airbag

- Coupez le contact d'allumage.

- Ouvrez la boîte à gants côté passager.
- Avec la clé, tournez la fente de la commande de l'airbag en position **OFF** ⇒ fig. 26.
- Le contact d'allumage étant mis, vérifiez que le témoin **OFF** ⇒ fig. 27 s'allume sur l'inscription **PASSENGER AIR BAG OFF** au centre de la planche de bord.

### Activation de l'airbag

- Coupez le contact d'allumage.
- Avec la clé, tournez la fente de la commande de l'airbag en position **ON** ⇒ fig. 26.
- Fermez la boîte à gants du côté du passager.
- Le contact d'allumage étant mis, vérifiez que le témoin **OFF** ne s'allume pas sur l'inscription **PASSENGER AIR BAG OFF** au centre de la planche de bord.
- Le témoin **ON** s'allume pendant 60 secondes au centre de la planche de bord.

### Témoin sur l'inscription **PASSENGER AIR BAG OFF** (airbag du passager désactivé)

Après avoir mis le contact d'allumage, si l'airbag du passager est **désactivé**, le témoin s'allume pendant quelques secondes, puis il s'éteint pendant environ une seconde, avant de se rallumer.

Si le témoin clignote, cela indique un défaut dans le système de désactivation de l'airbag ⇒ ⚠. **Rendez-vous immédiatement chez un partenaire SEAT.**



**AVERTISSEMENT**

- Le conducteur du véhicule est responsable de l'activation ou de la désactivation de l'airbag.
- Ne désactivez l'airbag que lorsque le contact d'allumage est coupé ! Sinon, vous pourriez provoquer un défaut dans le système de désactivation de l'airbag.
- Si le témoin OFF  (airbag désactivé) clignote, l'airbag frontal du passager ne se déclenchera pas en cas d'accident ! Faites contrôler le système immédiatement chez un partenaire SEAT.

# Sécurité enfants

## Brève introduction

### Introduction

---

*Les statistiques sur les accidents de la route ont prouvé que les enfants sont, dans la plupart des cas, plus en sécurité sur la banquette arrière que sur le siège du passager.*

Nous recommandons de transporter les enfants de moins de 12 ans sur la banquette arrière. Les enfants doivent être installés en toute sécurité sur la banquette arrière soit dans un siège pour enfant, soit avec les ceintures de sécurité existantes, suivant leur âge, leur taille et leur poids. Pour des raisons de sécurité, le siège pour enfant devrait être installé au milieu de la banquette arrière ou derrière le siège du passager.

Il va de soi que le principe physique d'un accident s'applique aussi aux enfants ⇒ page 22.

Les muscles et l'ossature des enfants ne sont pas encore, à la différence de ceux des adultes, entièrement développés. Les enfants encourent donc un plus grand risque de blessure.

Afin de réduire ce risque de blessure, il est permis de transporter des enfants uniquement dans des sièges qui leur sont spécialement adaptés !

Nous vous recommandons d'utiliser pour votre véhicule les systèmes de retenue pour enfants du Programme d'Accessoires d'Origine SEAT qui comportent des systèmes pour tous les âges sous le nom de « Peke »<sup>1)</sup>.

Ces systèmes ont été spécialement conçus et homologués et sont conformes à la réglementation ECE-R44.

---

<sup>1)</sup> Non applicable à tous les pays.

Pour la pose et l'utilisation des sièges pour enfant, respectez les dispositions légales et les consignes de leur fabricant. Veuillez impérativement lire et tenir compte de la section ⇒ page 49.

Nous vous conseillons de joindre la notice d'utilisation du fabricant de votre siège pour enfant au Livre de Bord et de toujours conserver ces documents à bord. ■

### Consignes de sécurité importantes relatives à l'utilisation des sièges pour enfant

---

*Une utilisation correcte des sièges pour enfant réduit considérablement les risques de blessures.*

En tant que conducteur, vous êtes responsable des enfants que vous prenez à bord.

- Protégez vos enfants en utilisant les sièges qui leur sont adaptés de manière adéquate ⇒ page 51.
- Respectez impérativement les indications du fabricant du siège pour enfant relatives au réglage correct de la sangle.
- Au volant, ne laissez pas les enfants vous distraire de la circulation.
- Lors de longs trajets, faites des pauses à intervalles réguliers. Au moins toutes les deux heures. ►



### AVERTISSEMENT

- N'installez jamais un siège pour enfant dos à la route sur le siège du passager si l'airbag frontal n'a pas été préalablement désactivé – danger de mort ! Si, à titre exceptionnel, il était nécessaire de transporter un enfant sur le siège du passager, désactivez toujours l'airbag frontal de ce siège ⇒ page 46. Si le siège du passager peut être réglé en hauteur, le placer dans sa position la plus haute et reculée. Si le siège est fixe, n'installez aucun système de retenue pour enfant à cet emplacement.
- Sur les versions qui ne sont pas équipées d'un interrupteur à clé pour la désactivation de l'airbag, vous devez vous rendre chez un partenaire SEAT pour réaliser cette désactivation.
- Tous les occupants du véhicule – en particulier les enfants – doivent être correctement assis et attachés durant le trajet.
- Ne prenez jamais un enfant ou un bébé sur vos genoux – danger de mort !
- N'autorisez jamais un enfant à être transporté sans être attaché, à se tenir debout pendant la marche du véhicule ou encore à s'agenouiller sur les sièges. En cas d'accident, votre enfant serait projeté dans l'habitacle et risquerait de mettre en danger sa vie ainsi que celle des autres occupants du véhicule.
- Si, au cours de la conduite, les enfants ne sont pas correctement assis, ils s'exposent à de plus grands risques de blessures en cas de freinage brusque ou d'accident. Cette remarque concerne en particulier les enfants assis sur le siège du passager si l'airbag se déclenche au cours d'un accident – risque de blessures très graves, voire mortelles !
- Un siège adapté peut protéger votre enfant !
- Ne laissez jamais un enfant dans le siège pour enfant sans surveillance ou seul dans le véhicule.
- Selon la saison, des températures mettant en danger la vie peuvent être atteintes à bord d'un véhicule en stationnement.



### AVERTISSEMENT (suite)

- S'ils ne sont pas installés dans un siège pour enfant, les enfants de moins de 1,50 m ne doivent pas être attachés avec une ceinture de sécurité standard, car ils risquent d'être blessés au niveau de l'abdomen et du cou en cas de freinage brusque ou d'accident.
- La sangle ne doit pas être vrillée ou endommagée, et elle ne doit pas frotter sur des arêtes vives.
- Une ceinture de sécurité mal ajustée peut entraîner des blessures, même en cas d'accident de faible gravité ou de freinage brusque.
- L'ajustement correct de la sangle est primordial pour que la ceinture de sécurité puisse offrir une protection optimale ⇒ page 26, Ceintures de sécurité.
- Un siège pour enfant est conçu pour porter un seul enfant ⇒ page 51, Siège pour enfant.

## Siège pour enfant

### Classification des sièges pour enfant en différents groupes

Seuls les sièges pour enfant homologués et adaptés à l'enfant sont autorisés.

Pour les sièges pour enfant, la norme ECE-R 44 est en vigueur. ECE-R signifie : Norme de la Commission Économique Européenne

Les sièges pour enfant sont classés en 5 groupes :

**Groupe 0** : jusqu'à 10 kg

**Groupe 0+** : jusqu'à 13 kg

**Groupe 1** : de 9 à 18 kg

**Groupe 2** : de 15 à 25 kg

**Groupe 3** : de 22 à 36 kg

Le label de contrôle ECE-R 44 (E majuscule encadré et le numéro d'homologation en dessous) est apposé par moulage sur les sièges pour enfant conformes à la norme du même nom.

### Sièges pour enfant des groupes 0 et 0+

S'il lui est adapté, un siège pour enfant peut contribuer à protéger votre enfant à condition que la ceinture de sécurité soit ajustée correctement.

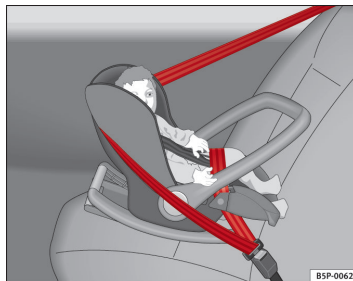

Fig. 28 Siège pour enfant du groupe 0 monté à l'arrière, dos à la route.

**Groupe 0** : Les bébés jusqu'à 10 kg (environ 9 mois) doivent voyager dos à la route ⇒ fig. 28.

**Groupe 0+** : Les bébés jusqu'à 13 kg (environ 18 mois) doivent voyager dos à la route ⇒ fig. 28.

Pour la pose et l'utilisation des sièges pour enfant, respectez les dispositions légales et les consignes de leur fabricant.

Nous vous conseillons de joindre la notice d'utilisation du fabricant de votre siège pour enfant au Livre de Bord et de toujours conserver ces documents à bord. ▶

SEAT recommande d'utiliser des sièges pour enfant du **Catalogue d'Accessoires d'Origine**. Ces sièges ont été sélectionnés et contrôlés pour être utilisés dans les véhicules SEAT. Chez un partenaire SEAT, vous pourrez acheter le siège adapté à votre modèle et au groupe d'âge.



### AVERTISSEMENT

**Veillez dans tous les cas lire et respecter les informations et avertissements concernant l'utilisation des sièges pour enfant → page 49.**

## Sièges pour enfant du groupe 1

*S'il lui est adapté, un siège pour enfant peut contribuer à protéger votre enfant à condition que la ceinture de sécurité soit ajustée correctement.*

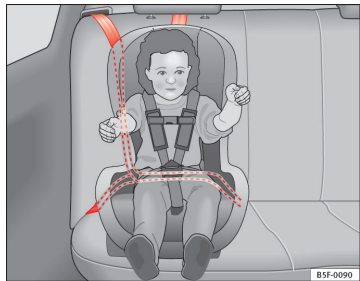

**Fig. 29** Siège pour enfant du groupe 1 monté face à la route sur la banquette arrière.

Les bébés et les enfants de 9 à 18 kg pourront voyager face ou dos à la route en fonction du siège pour enfant. Pour des raisons de sécurité, il est recommandé de transporter les enfants dos à la route le plus longtemps pos-

sible. Consulter la notice d'utilisation du fabricant du siège pour enfant pour connaître les possibilités d'installation.

Pour la pose et l'utilisation des sièges pour enfant, respectez les dispositions légales et les consignes de leur fabricant.

Nous vous conseillons de joindre la notice d'utilisation du fabricant de votre siège pour enfant au Livre de Bord et de toujours conserver ces documents à bord.

SEAT recommande d'utiliser des sièges pour enfant du **Catalogue d'Accessoires d'Origine**. Ces sièges ont été sélectionnés et contrôlés pour être utilisés dans les véhicules SEAT. Chez un partenaire SEAT, vous pourrez acheter le siège adapté à votre modèle et au groupe d'âge.



### AVERTISSEMENT

**Veillez dans tous les cas lire et respecter les informations et avertissements concernant l'utilisation des sièges pour enfant → page 49.**

## Sièges pour enfant des groupes 2 et 3

*S'il lui est adapté, un siège pour enfant peut contribuer à protéger votre enfant à condition que la ceinture de sécurité soit ajustée correctement.*



Fig. 30 Siège pour enfant monté face à la route sur la banquette arrière.

Les sièges pour enfant des groupes 2 et 3 devront être installés face à la route et utiliser la ceinture du véhicule.

Pour la pose et l'utilisation des sièges pour enfant, respectez les dispositions légales et les consignes de leur fabricant.

Nous vous conseillons de joindre la notice d'utilisation du fabricant de votre siège pour enfant au Livre de Bord et de toujours conserver ces documents à bord.

SEAT recommande d'utiliser des sièges pour enfant du **Catalogue d'Accessoires d'Origine**. Ces sièges ont été sélectionnés et contrôlés pour être utilisés dans les véhicules SEAT. Chez un partenaire SEAT, vous pourrez acheter le siège adapté à votre modèle et au groupe d'âge.

### Sièges pour enfant du groupe 2

Pour les enfants *jusqu'à* 7 ans, pesant entre 15 et 25 kg, les sièges pour enfant convenant le mieux sont ceux du groupe 2 combinés avec une ceinture de sécurité correctement ajustée.

### Sièges pour enfant du groupe 3

Pour les enfants *à partir* de 7 ans, pesant entre 22 et 36 kg et mesurant moins de 1,50 m, ce sont les rehausseurs avec repose-tête combinés à une ceinture de sécurité correctement ajustée qui conviennent le mieux  
⇒ fig. 30.



#### AVERTISSEMENT

- La sangle baudrier doit passer environ au milieu de l'épaule, jamais sur le cou ou le haut du bras. La ceinture baudrier doit bien s'appliquer sur le buste. La sangle sous-abdominale doit passer sur le bassin, et non sur le ventre, et toujours bien s'appliquer. Le cas échéant, retendez quelque peu la sangle ⇒ page 26, Ceintures de sécurité.
- Veuillez dans tous les cas lire et respecter les informations et avertissements concernant l'utilisation des sièges pour enfant ⇒ page 49.

## Fixation du siège pour enfant

### Possibilités de fixation des sièges pour enfant

*Il existe différentes manières de fixer en toute sécurité un siège pour enfant sur la banquette arrière et sur le siège du passager.*

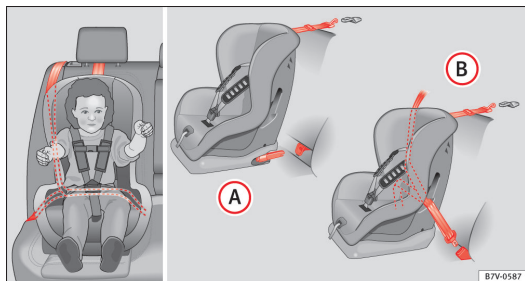

**Fig. 31** Sur la banquette arrière : l'illustration **A** présente la fixation de base du système de retenue pour enfants avec les anneaux de retenue inférieurs et la ceinture de fixation supérieure. L'illustration **B** présente la fixation du système de retenue pour enfants avec la ceinture de sécurité du véhicule.

Pour fixer en toute sécurité un siège pour enfant sur la banquette arrière ou sur le siège du passager, vous disposez des possibilités suivantes :

- Les sièges pour enfant des groupes **0 à 3** se fixent à l'aide des ceintures de sécurité.
- Les sièges pour enfant des groupes **0, 0+ et 1** équipés du système « ISOFIX » et Top Tether\* peuvent être fixés sans la ceinture avec les anneaux de fixation « ISOFIX » et Top Tether\* ⇒ page 56.
- Pendant l'installation de certains modèles de sièges pour enfant du groupe I, II et III sur la banquette arrière, vous pourriez rencontrer des difficultés à cause du contact avec l'appuie-tête du véhicule. Dans ce cas, réglez la hauteur de l'appuie-tête ou démontez-le du siège en suivant les instructions du chapitre correspondant ⇒ page 133. Une fois le siège pour enfant démonté, remplacez l'appuie-tête dans la position d'origine. ■

### Fixation du siège pour enfant avec la ceinture de sécurité

Les sièges pour enfant de type **universel** peuvent être fixés avec la ceinture de sécurité sur les places assises qui sont désignées par un **U** dans le tableau suivant.

- Si le siège du passager avant ne dispose pas du réglage en hauteur, aucun siège pour enfant ne peut être installé sur cet emplacement. ►

Groupe de masse	Place des sièges		
	Siège du passager avant	Siège arrière latéral	Siège arrière central
Groupe 0 jusqu'à 10 kg	U*	U	U
Groupe 0+ jusqu'à 13 kg	U*	U	U
Groupe I de 9 à 18 kg	U*	U	U
Groupe II de 15 à 25 kg	U*	U	U
Groupe III de 22 à 36 kg	U*	U	U

U : Adapté pour les systèmes de retenue universels qui utilisent ce groupe de masse.

\*: Compatible uniquement avec les modèles équipés d'un siège réglable en hauteur. Placer le siège sur la position la plus reculée et la plus élevée possible.



#### AVERTISSEMENT

- Durant la marche du véhicule, les enfants doivent être attachés dans le véhicule par un système de retenue correspondant à leur âge, leur poids et leur taille.
- N'installez jamais un siège pour enfant dos à la route sur le siège du passager si l'airbag n'a pas été préalablement désactivé – danger de mort ! Si, à titre exceptionnel, il était nécessaire de transporter un enfant dos à la route sur le siège du passager, désactivez l'airbag du passager → page 46 et réglez-le dans sa position la plus haute et reculée, si le réglage en hauteur est possible.
- Veuillez dans tous les cas lire et respecter les informations et avertissements concernant l'utilisation des sièges pour enfant → page 49.



## Fixation du siège pour enfant avec le système « ISOFIX » et Top Tether\*

Les sièges pour enfant peuvent être fixés rapidement, facilement et en toute sécurité aux places arrière latérales grâce au système « ISOFIX » et Top Tether\*.

Chaque place arrière latérale est équipée de deux anneaux de fixation « ISOFIX ». Sur certains véhicules, les anneaux sont fixés à l'armature de siège et sur d'autres au plancher arrière. On accède aux anneaux « ISOFIX » entre le dossier et la banquette arrière. Les anneaux Top Tether\* se trouvent généralement au dos de la banquette arrière (derrière le dossier ou dans la zone du coffre à bagages).

Pour connaître la compatibilité des systèmes « ISOFIX » sur le véhicule, consulter le tableau suivant.

- Le poids corporel autorisé du siège pour enfant ou les données relatives à la taille **A** jusqu'à **F** sont indiqués sur l'étiquette située sur les sièges pour enfant avec l'homologation « **universel** » ou « **semi-universel** ».

Groupe de masse	Type de taille	Appareil	Sens de montage	Positions Isofix du véhicule
				Places arrière latérales
Transat	F	ISO/L1	Vers l'arrière	X
	G	ISO/L2	Vers l'arrière	X
Groupe 0 jusqu'à 10 kg	E	ISO/R1	Vers l'arrière	IU
	E	ISO/R1	Vers l'arrière	IU
Groupe 0+ jusqu'à 13 kg	D	ISO/R2	Vers l'arrière	IU
	C	ISO/R3	Vers l'arrière	IU
	D	ISO/R2	Vers l'arrière	IU
Groupe I de 9 à 18 kg	C	ISO/R3	Vers l'arrière	IU
	B	ISO/F2	Vers l'avant	IU
	B1	ISO/F2X	Vers l'avant	IU
	A	ISO/F3	Vers l'avant	IU
Groupe II de 15 à 25 kg	---	---	Vers l'avant	---
Groupe III de 22 à 36 kg	---	---	Vers l'avant	---

IU : Adapté pour les systèmes de retenue pour enfant ISOFIX universels homologués pour être utilisés dans ce groupe de masse

X : Position ISOFIX non adaptée pour systèmes de retenue pour enfant ISOFIX dans ce groupe de masse ou type de taille



**⚠ AVERTISSEMENT**

- Les anneaux de fixation sont conçus uniquement pour les sièges pour enfant équipés du système « ISOFIX » et Top Tether\*.
- Ne fixez jamais sur les anneaux de fixation des sièges pour enfant sans système « ISOFIX » ou Top Tether\*, ni des sangles d'arrimage ou de quelconques objets – risque de blessures mortelles.
- Veillez à ce que le siège pour enfant soit bien fixé dans les anneaux « ISOFIX » et Top Tether\*.

- Enfoncez le siège pour enfant sur les œillets de retenue « ISOFIX » jusqu'à ce qu'il s'encastre correctement de manière audible. Si le siège pour enfant dispose d'ancrage Top Tether\*, fixez-le à l'œillet correspondant. Tenez compte des indications du fabricant.
- Faites un essai en tirant des deux côtés du siège pour enfant afin d'assurer l'ancrage correct.

Les sièges pour enfant équipés du système de fixation « ISOFIX » et Top Tether\* sont disponibles auprès des partenaires SEAT.

### Montage du siège pour enfant avec le système « ISOFIX »



Fig. 32 Anneaux de fixation ISOFIX

Lorsque vous posez ou déposez votre siège pour enfant, respectez impérativement les instructions du fabricant.

- Enlevez les caches de protection des anneaux « ISOFIX » en introduisant un doigt dans l'anneau et en tirant vers le haut ⇒ fig. 32.

### Sangles de fixation Top Tether\*

Certains sièges pour enfant sont équipés d'un troisième point d'ancrage Top Tether, en plus des deux ancrages « ISOFIX », offrant une meilleure retenue à l'enfant.

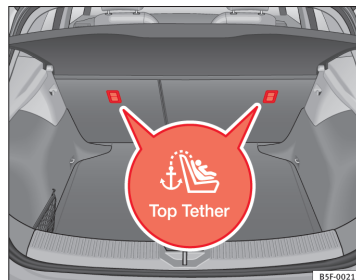

Fig. 33 Position des anneaux Top Tether sur la partie arrière de la banquette arrière

Les sièges pour enfant équipés du système Top Tether intègrent une sangle de fixation au point d'ancrage du véhicule, située sur la partie arrière du dossier de la banquette arrière.

La sangle de fixation doit réduire le mouvement du siège pour enfant vers l'avant en cas d'accident et réduire par conséquent le risque de blessures pouvant être causées à la tête après avoir heurté l'intérieur du véhicule.

#### Utilisation du Top Tether sur les sièges pour enfant orientés dos à la route

Actuellement, il existe très peu de sièges de sécurité pour enfant montés dos à la route avec Top Tether. Nous vous prions de lire attentivement et de suivre les instructions du fabricant du siège pour enfant afin de déterminer comment installer la sangle Top Tether de façon adéquate. ■

### Montage du système Top Tether du siège pour enfant dans le point d'ancrage

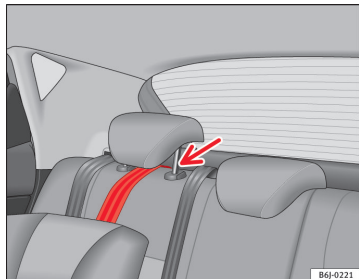

Fig. 34 Sangle de fixation : pose et dépose correcte

#### Fixation du Top Tether du siège pour enfant au point d'ancrage situé sur la partie arrière du dossier

- Déployez la sangle de fixation du siège de sécurité pour enfant conformément aux indications du fabricant.
- Dirigez la sangle de fixation du Top Tether sous l'appuie-tête arrière → fig. 34 (soulevez l'appuie-tête si nécessaire).
- Déployez la sangle de manière à assurer une fixation correcte de la sangle du Top Tether du siège pour enfant à l'ancrage de la partie arrière du dossier.
- Tendez la sangle du Top Tether fermement en suivant les instructions du fabricant de sièges pour enfant.

#### Retrait de la sangle de fixation

- Relâchez la tension en suivant les indications du fabricant de sièges de sécurité pour enfant.
- Appuyez sur le boîtier de verrouillage et détachez la fixation d'ancrage.

#### AVERTISSEMENT

Une mauvaise installation des sièges de sécurité augmente le risque de blessures en cas d'accident.

- N'attachez jamais la sangle de fixation à un crochet de fixation du coffre à bagages.
- Ne fixez jamais de bagages ou autres objets aux points d'ancrage inférieurs (ISOFIX) ni aux supérieurs (Top Tether). ■



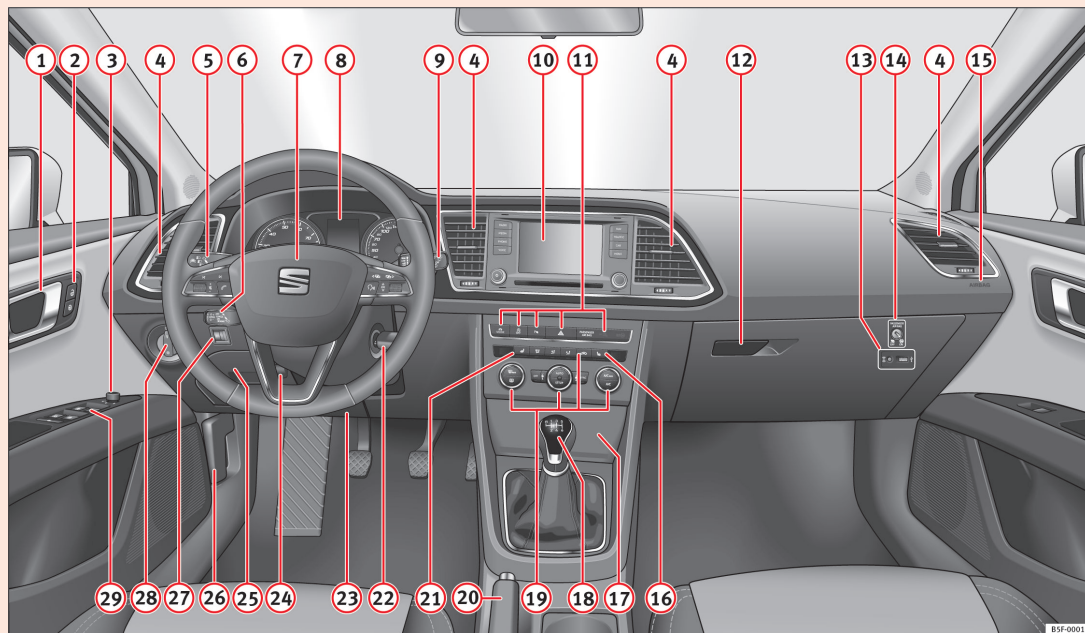

Fig. 35 Poste de conduite

# Utilisation

## Poste de conduite

### Vue d'ensemble

①	Poignée de porte	
②	Commande de verrouillage centralisé	97
③	Touche de réglage électrique des rétroviseurs extérieurs	128
④	Diffuseurs d'air	148
⑤	Élément de commande de :	
	– de clignotants et de feux de route	113
	– Assistant de maintien de voie (Lane Assist)	177
	– Assistant de feux de route	118
	– Régulateur de vitesse (GRA)	173
⑥	En fonction de l'équipement :	
	– Levier de régulateur de vitesse	173
⑦	Volant avec klaxon et	
	– airbag conducteur	37
	– Commandes de l'ordinateur de bord	75
	– Touches de commande de l'autoradio, du téléphone, de la navigation et du système à commande vocale ⇒ brochure Autoradio	
	– Palettes Tiptronic (boîte automatique)	167
⑧	Tableau de bord	63
⑨	Élément de commande de :	
	– Essuie-glace/lave-glace	123
	– Essuie-glace/lave-glace arrière	123
	– Ordinateur de bord	75
⑩	En fonction de l'équipement : Autoradio ou écran pour Easy Connect (navigation, autoradio, TV/vidéo)	82
⑪	En fonction de l'équipement, touches pour :	
	– Modes de conduite SEAT	181
	– Système Start-Stop	157
	– Système d'aide au stationnement	187
	– Feux de détresse	117
	– Indicateur de désactivation de l'airbag	47
⑫	Boîte à gants avec changeur de CD.	136
⑬	En fonction de l'équipement :	
	– Interface multimédia* ⇒ brochure Autoradio	
	– Interrupteur de pression des pneus	186
⑭	Commande de l'airbag du passager	47
⑮	Airbag du passager	37
⑯	Commande du siège chauffant du passager	132
⑰	Rangement	
⑱	En fonction de l'équipement, levier sélecteur de	
	– boîte mécanique	160
	– boîte automatique	162 ▶

19	En fonction de l'équipement, commandes pour :	
	– Système de chauffage et de ventilation ou climatiseur manuel .....	146, 145
	– Climatiseur automatique .....	142
20	Frein de stationnement .....	154
21	Commande du siège chauffant du conducteur .....	132
22	Contact-démarrreur .....	151
23	Airbag de genoux .....	40
24	Colonne de direction ajustable .....	150
25	Rangement	
26	Déverrouillage du capot .....	221
27	Réglage de la portée des projecteurs .....	120
28	Commande d'éclairage .....	112
29	Lève-glace électrique .....	105



### Nota

- Quelques-uns des équipements mentionnés ici ne s'apparentent qu'à certaines versions de modèles ou sont des options.
- Une notice d'utilisation de l'autoradio, du changeur de CD, de la prise AUX IN ou du système de navigation est fournie séparément pour les véhicules équipés à l'usine de l'un ou de la totalité de ces équipements.
- Sur les véhicules avec volant à droite\*, la disposition des commandes diffère légèrement de la disposition présentée dans ⇒ page 60. Toutefois, les symboles des commandes sont les mêmes. ■

## Instruments et témoins

### Instruments

#### Brève introduction

##### Informations complémentaires et avertissements :

- Témoins d'alerte et de contrôle ⇒ page 71
- Système d'information SEAT
- Système Easy Connect
- Indication de la vitesse sélectionnée (boîte automatique) ⇒ page 162.
- Indications concernant les périodicités d'entretien ⇒ brochure Programme d'Entretien

#### AVERTISSEMENT

Toute distraction peut donner lieu à un accident, avec le risque de blessures que cela suppose.

- **Ne touchez pas les commandes du tableau de bord pendant la conduite.**

#### Vue du tableau de bord

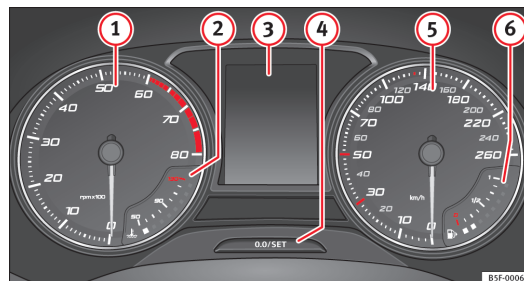



Fig. 36 Tableau de bord, dans la planche de bord.

Explications concernant les instruments ⇒ fig. 36 :

- 1 **Compte-tours** (du moteur en marche, en centaines de tours par minute).  
Le principe de la zone rouge du compte-tours indique le régime maximum d'une vitesse quelconque après le rodage et lorsque le moteur est chaud. Il est recommandé d'enclencher la vitesse immédiatement supérieure, de placer le levier sélecteur en position **D** ou de lever le pied de l'accélérateur avant que l'aiguille n'atteigne cette zone ⇒ 1.
- 2 **Indicateur de température du liquide de refroidissement du moteur**   
⇒ page 226.
- 3 **Indications à l'écran** ⇒ page 64.
- 4 **Bouton de réglage et d'affichage** ⇒ page 69



5 Tachymètre.

6 Indicateur de réserve de carburant ⇒ page 218.

### ! ATTENTION

- Pour ne pas endommager le moteur, l'aiguille du compte-tours ne peut rester dans la zone rouge qu'un bref instant.
- Évitez les régimes élevés, les accélérations à plein gaz et les fortes sollicitations sur moteur froid.

### 🌸 Conseil antipollution

Lorsque vous passez une vitesse supérieure avant la zone rouge, vous réduisez la consommation de carburant et les bruits du moteur.

## Indications à l'écran

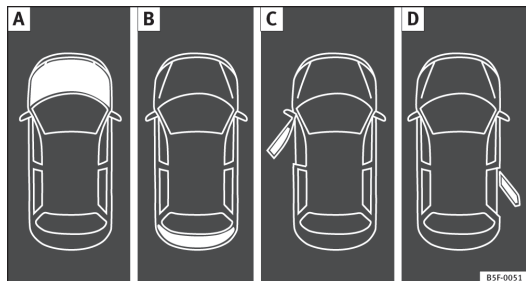





Fig. 37 A : capot-moteur ouvert ; B : hayon ouvert ; C : porte avant gauche ouverte ; D : porte arrière droite ouverte (uniquement sur les véhicules à quatre portes).

L'écran du tableau de bord ⇒ fig. 36 ③ affiche diverses informations en fonction de l'équipement du véhicule :

- Capot-moteur, hayon et portes ouvertes ⇒ fig. 37.
- Textes d'avertissement et d'informations
- Kilométrage
- Heure
- Indications de navigation
- Température extérieure
- Boussole
- Position du levier sélecteur ⇒ page 162
- Vitesse recommandée (boîte mécanique) ⇒ page 71
- Indicateur multifonction (MFA) et menus avec différentes options de réglage ⇒ page 75.
- Indicateur de maintenance ⇒ page 67
- Seconde indication de vitesse ⇒ page 75
- Alerte de dépassement de vitesse ⇒ page 157
- Indicateur de l'état du système Start-Stop ⇒ page 157
- Lettres-repères du moteur (MKB)



### Capot-moteur, hayon et portes ouvertes

Lorsque vous mettez le contact d'allumage, ou en cours de route, les portes, le capot-moteur et le hayon ouverts s'afficheront sur l'écran du tableau de bord et, le cas échéant, vous en serez averti par un signal sonore. Selon la version du tableau de bord, la présentation peut être différente. ▶

Illustration	Légende de la ⇒ fig. 37	Reportez-vous au chapitre
A	 <b>Arrêtez-vous tout de suite !</b> Le capot-moteur est ouvert ou n'est pas correctement fermé.	⇒ page 220
B	 <b>Arrêtez-vous tout de suite !</b> Le hayon est ouvert ou n'est pas correctement fermé.	⇒ page 103
C, D	 <b>Arrêtez-vous tout de suite !</b> Une porte du véhicule est ouverte ou n'est pas correctement fermée.	⇒ page 90

### Textes d'avertissement et d'informations



Au moment où vous mettez le contact d'allumage ou pendant la marche, certaines fonctions et l'état de certains composants du véhicule sont contrôlés. Les défauts du fonctionnement sont affichés à l'écran par des symboles rouges et jaunes et des messages sur l'écran du tableau de bord (⇒ page 71) et, dans certains cas, ils sont également signalés par des avertissements sonores. Selon la version du tableau de bord, leur représentation peut être différente.

Type de message	Couleur des symboles	Explication
Avertissement avec priorité 1.	Rouge	Symbole clignotant ou allumé ; en partie combiné avec des signaux sonores.  <b>Arrêtez-vous !</b> C'est dangereux ⇒  ! Vérifiez la fonction défectueuse et tentez de résoudre le problème. Si nécessaire, faites appel à un spécialiste en mesure de vous dépanner.
Avertissement avec priorité 2.	Jaune	Symbole clignotant ou allumé ; en partie combiné avec des signaux sonores. Les défauts de certaines fonctions ou les liquides qui se trouvent en dessous de leur niveau de remplissage peuvent endommager le véhicule, voire entraîner une panne ! ⇒  Vérifiez la fonction défectueuse le plus rapidement possible. Si nécessaire, faites appel à un spécialiste en mesure de vous dépanner.
Texte d'informations.	–	Informations relatives aux différents processus du véhicule.



### Kilométrage



Le *compteur kilométrique total* enregistre la distance totale parcourue par le véhicule.

Le *compteur kilométrique journalier (trip)* indique le nombre de kilomètres parcourus depuis sa dernière remise à zéro. Le dernier chiffre indique les hectomètres ou les dixièmes de mile.

- Appuyez brièvement sur le bouton ⇒ fig. 36  pour remettre le compteur kilométrique journalier à 0.
- Maintenez enfoncé le bouton  pendant environ 3 secondes pour afficher la valeur précédente. ▶

### Heure

- Pour régler l'heure, maintenez enfoncé le bouton  pendant plus de 3 secondes afin de sélectionner l'indicateur des heures ou des minutes.
- Pour poursuivre le réglage, appuyez sur la partie supérieure ou inférieure du bouton . Pour que les nombres défilent rapidement, maintenez la touche appuyée.
- Appuyez de nouveau sur le bouton  pour mettre fin au réglage de l'heure.

Le réglage de l'heure peut également s'effectuer via la touche  et la touche de fonction  du système Easy Connect  $\Rightarrow$  page 82.

### Indicateur de température extérieure

Lorsque la température extérieure est inférieure à +4 °C (+39 °F), un symbole avec un « flocon de neige » apparaît également (avertissement de verglas). Au début, ce symbole clignote, puis il reste allumé tant que la température extérieure ne dépasse pas +6 °C (+43 °F)  $\Rightarrow$  .

Lorsque le véhicule est arrêté, ou qu'il circule à très basse vitesse, il se peut que la température indiquée soit légèrement supérieure à la température extérieure réelle à cause de la chaleur émise par le moteur.

La plage de mesure de la température s'étend de -40 °C à +50 °C (-40 °F à +122 °F).

### Boussole

Lorsque le contact d'allumage est mis et que le système de navigation est allumé, l'écran du tableau de bord affiche le point cardinal correspondant à la direction du véhicule.

### Position du levier sélecteur

La position du levier sélecteur choisie est indiquée sur le côté du levier sélecteur et sur l'écran du tableau de bord. En positions **D** et **S**, ainsi qu'avec le Tiptronic, l'écran affiche également la vitesse correspondante.



### Vitesse recommandée (boîte mécanique)

Durant la conduite, l'écran du tableau de bord affiche la vitesse recommandée pour économiser du carburant  $\Rightarrow$  page 71.

### Deuxième indicateur de vitesse (m.p.h. ou km/h)



En plus de l'indication du tachymètre, vous pouvez afficher durant la conduite la vitesse dans une autre unité de mesure (en milles ou en km/heure).

Cette option ne peut pas être désactivée sur les modèles destinés aux pays dans lesquels il est obligatoire de toujours visualiser la deuxième vitesse.

Les réglages du deuxième indicateur de vitesse peuvent s'effectuer sur le système Easy Connect via la touche  et la touche de fonction   $\Rightarrow$  page 82.

### Alerte de dépassement de vitesse



Si vous dépassez la vitesse réglée, un avertissement s'affichera sur l'écran du tableau de bord. Celui-ci peut être utile si vous utilisez des pneus d'hiver non conçus pour la vitesse maximale du véhicule  $\Rightarrow$  page 157.

Les réglages de l'alerte de dépassement de vitesse peuvent s'effectuer sur le système Easy Connect via la touche  et la touche de fonction   $\Rightarrow$  page 82.

### Indicateur de fonctionnement du Start/Stop

L'écran du tableau de bord affiche des informations mises à jour concernant l'état  $\Rightarrow$  page 157.

### Lettres-repères du moteur (MKB)

Maintenez enfoncé le bouton  pendant plus de 15 secondes pour afficher les lettres-repères du moteur (MKB) du véhicule. Pour cela, le contact d'allumage doit être mis et le moteur coupé. 

### AVERTISSEMENT

Si vous ne prenez pas en compte les témoins d'alerte ni les messages, le véhicule pourrait s'arrêter au milieu de la circulation ou des accidents et des blessures graves pourraient se produire.

- Il ne faut jamais ignorer les témoins d'alerte ni les messages de texte.
- Arrêtez le véhicule de manière sûre dès que possible.
- Un véhicule défectueux représente un risque élevé d'accident pour soi-même et pour les autres usagers de la route. Si nécessaire, allumez les feux de détresse et placez le triangle de signalisation pour attirer l'attention des autres conducteurs.
- Garez le véhicule à l'écart de la circulation et en évitant qu'il ne se trouve au-dessus de matériaux facilement inflammables qui pourraient entrer en contact avec le système d'échappement (par exemple : de l'herbe sèche ou du carburant).

### AVERTISSEMENT

Même si la température extérieure se trouve au-dessus du point de gel, certaines portions de routes ou certains ponts peuvent être gelés.

- À une température extérieure supérieure à +4 °C (+39 °F), et même si le symbole du « flocon de neige » n'est pas affiché, il peut y avoir des plaques de verglas sur la chaussée.
- Ne vous fiez jamais uniquement à l'indicateur de température extérieure !

### ATTENTION

Si vous ignorez les témoins d'alerte allumés et les messages de texte, votre véhicule peut tomber en panne.

### Nota

- Il existe plusieurs tableaux de bord, c'est pourquoi leurs versions et leurs indications peuvent varier. Sur des écrans sans messages d'avertissement ou d'information, les défauts sont exclusivement indiqués par des témoins.
- En fonction de l'équipement, quelques réglages et indications peuvent également être configurés dans le système Easy Connect.
- Lorsque plusieurs avertissements se produisent en même temps, les symboles sont affichés successivement durant quelques secondes. Les symboles restent allumés tant que le défaut n'est pas résolu. ■

## Indicateur de maintenance

L'indicateur de maintenance s'affiche sur l'écran du tableau de bord → fig. 36 .

SEAT distingue les services *avec* vidange d'huile moteur (Service Périodique) et les services *sans* vidange d'huile moteur (Service Entretien). L'indicateur de maintenance informe uniquement sur les dates d'entretien qui comprennent la vidange de l'huile moteur. Les dates des autres services (le prochain Service Entretien ou de vidange du liquide de frein, par exemple) sont indiquées sur l'autocollant situé sur le montant de la porte ou dans le Programme d'Entretien.

Sur des véhicules avec **Service classique asservi à la durée ou au kilométrage**, les périodicités d'entretien sont déjà préfixées.

Sur des véhicules avec **Service Longue Durée**, les périodes sont déterminées individuellement. Le progrès technique permet de réduire considérablement la maintenance. Avec le Service Longue Durée, SEAT met en œuvre une technologie grâce à laquelle vous n'avez à faire effectuer un Service Périodique qu'au moment où votre véhicule en a besoin. Pour déterminer le Service Périodique (deux ans maximum), sont pris en compte les conditions ▶

d'utilisation du véhicule, ainsi que le style de conduite personnel. Le préavis de service apparaît la première fois 20 jours avant la date calculée pour le service correspondant. Les kilomètres restants indiqués sont toujours arrondis à 100 km et le temps restant au nombre de jours complets. Le message d'entretien actuel ne peut pas être consulté avant que 500 km n'aient été parcourus depuis le dernier entretien réalisé. Entre les deux, l'indicateur n'affichera que des petits traits.

### Rappel d'entretien

Lorsque la date d'un entretien approche, un **rappel d'entretien** s'affichera lorsque vous mettrez le contact d'allumage.

Sur des *véhicules sans messages de texte*, l'écran du tableau de bord affichera une clé anglaise  et une indication en **km**. Le nombre de kilomètres indiqué est le kilométrage maximum qui peut être parcouru avant le prochain entretien. Le mode d'affichage est modifié après quelques secondes. Le symbole d'une montre apparaît en même temps que le nombre de jours restants avant le prochain entretien.

Sur des *véhicules avec messages de texte*, l'écran du tableau de bord affichera **Entretien dans --- km ou --- jours**.

### Date d'entretien



Lorsque la **date d'entretien sera atteinte**, un signal sonore sera émis lorsque vous mettrez le contact et la clé anglaise clignotera à l'écran  durant quelques secondes. Sur des *véhicules avec messages de texte*, l'écran du tableau de bord affichera **Entretien maintenant**.

### Consulter une notification d'entretien

Lorsque le contact est mis et que le moteur ainsi que le véhicule sont arrêtés, vous pouvez consulter la **notification d'entretien** en cours :



Maintenez la touche  $\Rightarrow$  fig. 36  enfoncée pendant plus de 5 secondes pour consulter le message d'entretien.

Une fois la **date d'entretien dépassée**, vous verrez s'afficher le signe moins devant l'indication des kilomètres ou du nombre de jours. Sur les *véhicules avec messages de texte*, l'écran affichera : **Entretien depuis --- km ou --- jours**.



Le réglage de l'heure peut également s'effectuer via la touche  et la touche de fonction  du système Easy Connect  $\Rightarrow$  page 82.

### Remise à zéro de l'indicateur de maintenance

Si l'entretien n'a pas été réalisé chez un partenaire SEAT, vous pouvez réinitialiser l'indicateur de la manière suivante :

- Pour réinitialiser l'indicateur de maintenance, coupez le contact d'allumage et appuyez sur la touche  $\Rightarrow$  fig. 36  en la maintenant enfoncée.
- Remettez le contact d'allumage.
- Relâchez la touche  et appuyez de nouveau sur la touche  pendant les 20 secondes suivantes.

### Nota

- Le message d'entretien disparaîtra après quelques secondes, au démarrage du moteur ou en appuyant sur la touche  du levier d'essuie-glace, ou sur la touche  du volant multifonction.
- Sur des véhicules avec un Service Longue Durée dont la batterie est restée déconnectée durant une période prolongée, vous ne pourrez pas calculer la date du prochain entretien. C'est pourquoi les indications d'entretien peuvent afficher des calculs erronés. Dans ce cas, il faut tenir compte des périodes d'entretien maximum permises  $\Rightarrow$  brochure Programme d'Entretien. ■

### Compte-tours

*Le compte-tours indique le nombre de tours du moteur par minute.*

Le compte-tours vous offre, en plus de l'indication des vitesses, la possibilité d'utiliser le moteur de votre véhicule à un régime-moteur approprié.

Le début de la zone rouge du compte-tours représente, pour chaque vitesse, le régime maximal autorisé du moteur rodé et à sa température normale ►

de fonctionnement. Avant d'atteindre cette gamme, vous devriez passer à une vitesse supérieure sur les véhicules équipés de boîte mécanique ou, dans le cas des véhicules équipés de boîte automatique, vous devriez placer le levier sélecteur sur « D » ou lever le pied de l'accélérateur.

Il est particulièrement recommandé d'éviter les régimes élevés et de se laisser guider par les recommandations de l'indicateur du rapport le plus économique. Pour plus d'informations, consultez ⇒ page 71, Indicateur du rapport le plus économique.

### ! ATTENTION

L'aiguille du compte-tours ① ⇒ fig. 36 ne doit rester que peu de temps dans la zone rouge – risque d'endommagement du moteur.

### 🌸 Conseil antipollution

Une montée en vitesse précoce vous permet d'économiser du carburant et d'atténuer les bruits de fonctionnement du moteur.

## Compteur kilométrique

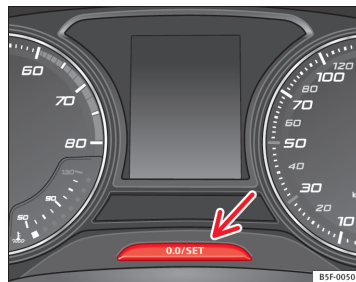

Fig. 38 Tableau de bord : compteur kilométrique et touche de remise à zéro

La distance parcourue est indiquée en kilomètres « km » ou en miles « mi ». Il est possible de changer les unités de mesure (kilomètres « km »/milles « mi ») sur l'autoradio/Easy Connect\*. Pour plus d'informations, reportez-vous à la notice d'utilisation de l'Easy Connect\*.

### Compteur kilométrique total/Compteur kilométrique journalier

Le compteur kilométrique total affiche la distance totale parcourue par le véhicule.

Le compteur kilométrique journalier indique la distance parcourue depuis la dernière remise à zéro. Il vous permet de mesurer les petits trajets. Le dernier chiffre indique les hectomètres ou 1/10 de mile.

Le compteur kilométrique journalier peut se remettre à zéro en appuyant sur la touche **0.0/SET** ⇒ fig. 38.

### Message d'erreur

S'il y a un défaut sur le tableau de bord, les lettres **DEF** s'afficheront dans la zone d'affichage du compteur kilométrique journalier. Dans la mesure du possible, faites réparer le défaut immédiatement.

## Niveau de carburant

L'indicateur ⑥ ⇒ fig. 36 fonctionne uniquement lorsque le contact d'allumage est mis. Lorsque l'indicateur atteint le repère rouge de réserve, la diode lumineuse rouge inférieure s'allume et le témoin  s'affiche ⇒ page 218. Lorsque le niveau de carburant est très faible, la diode lumineuse inférieure clignote en rouge.

L'autonomie du niveau de carburant s'affiche sur l'écran du tableau de bord ③ ⇒ fig. 36.

Si vous souhaitez connaître la capacité du réservoir de carburant de votre véhicule, vous pouvez la consulter dans la rubrique Caractéristiques techniques ⇒ page 291.

### ATTENTION

Ne roulez jamais jusqu'à l'épuisement complet du carburant. En effet, une alimentation irrégulière en carburant peut se traduire par des ratés d'allumage. Du carburant non brûlé risque alors de parvenir dans le système d'échappement – risque de surchauffe et d'endommagement du catalyseur !

## Indicateur de température du liquide de refroidissement

Pour les véhicules dépourvus d'indicateur de température du liquide de refroidissement, le témoin s'allume en cas de températures élevées du liquide de refroidissement  ⇒ page 226. Tenez compte des indications ⇒ ①.

L'indicateur de température du liquide de refroidissement ② ⇒ fig. 36 ne fonctionne que lorsque le contact d'allumage est mis. Pour éviter d'endommager le moteur, veuillez tenir compte des remarques suivantes, relatives aux plages de température.

### Zone froide

Si les diodes lumineuses s'allument exclusivement en bas de la graduation, le moteur n'a pas encore atteint sa température de fonctionnement. Évitez les régimes élevés, les accélérations à plein gaz et les fortes sollicitations sur moteur froid.

### Zone normale

En conduite normale, le moteur atteint sa température de fonctionnement lorsque les diodes lumineuses s'allument jusqu'à la zone centrale. Il est possible que les diodes lumineuses continuent à s'allumer et atteignent la zone supérieure lorsque les températures extérieures sont élevées et que le moteur est très sollicité. Cela est sans importance tant que le témoin  ne s'allume pas sur l'écran du tableau de bord.

### Gamme de chauffage

Lorsque toutes les diodes lumineuses s'allument dans la zone supérieure d'affichage et que le témoin  s'affiche sur l'écran du tableau de bord, la température du liquide de refroidissement est excessive ⇒ page 226.

### ATTENTION

- Pour garantir une longue durée de vie du moteur, il est recommandé d'éviter les régimes élevés, les accélérations à plein gaz et les fortes sollicitations sur moteur froid pendant les 15 premières minutes environ. La phase de chauffage du moteur dépend également de la température extérieure. Si nécessaire, laissez-vous guider par la température de l'huile moteur\* ⇒ page 80
- Le montage de projecteurs additionnels et autres pièces rapportées devant la prise d'air frais affaiblit l'effet refroidissant du liquide de refroidissement. Vous risquez donc de provoquer une surchauffe du moteur si vous le sollicitez fortement lorsque la température extérieure est élevée.
- Le spoiler avant assure également une bonne répartition de l'air de refroidissement pendant la marche du véhicule. S'il est endommagé, l'effet de refroidissement diminue et il existe alors un risque important de surchauffe du moteur ! Faites appel à un spécialiste en mesure de vous dépanner.

## Indicateur du rapport le plus économique

Cet indicateur vous permet d'économiser du carburant.

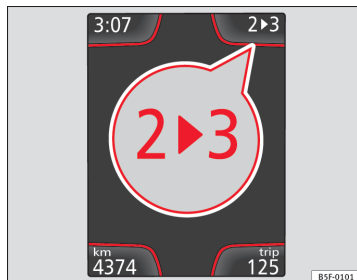

Fig. 39 Tableau de bord : Indicateur du rapport le plus économique (boîte mécanique)

Pour vous familiariser avec l'indicateur du rapport le plus économique, veuillez d'abord conduire votre véhicule comme à l'accoutumée. Si vous n'avez pas enclenché le rapport le plus économique, une recommandation s'affiche.

Si aucune recommandation n'est affichée, cela signifie que vous avez déjà enclenché le rapport le plus économique.

### Véhicules équipés d'une boîte mécanique

Les symboles à l'écran ⇒ fig. 39 signifient :

- **▶ Passer une vitesse supérieure** : L'affichage apparaît à **droite** de la vitesse enclenchée, lorsqu'il est recommandé d'enclencher une **vitesse supérieure**.
- **◀ Rétrograder** : L'affichage apparaît à **gauche** de la vitesse enclenchée, lorsqu'il est recommandé de **rétrograder**.

Lors de la recommandation de vitesse, vous pouvez également omettre une vitesse et passer ainsi de la 2e ▶ à la 4e.

### Véhicules équipés d'une boîte automatique\*

L'indicateur n'est visible qu'en mode Tiptronic ⇒ page 167

Les symboles à l'écran signifient :

- **↑ Passer une vitesse supérieure**
- **↓ Rétrograder**

### ! ATTENTION

Cet indicateur vous permet d'économiser du carburant. Il ne recommande pas toujours la meilleure vitesse dans toutes les situations de conduite. Lorsque vous dépassez un autre véhicule, lorsque vous montez une route à forte déclivité ou lorsque vous tractez une remorque, vous seul êtes à même d'enclencher la bonne vitesse.

### i Nota

L'indication disparaît du tableau de bord lorsque vous appuyez sur la pédale d'embrayage. ■

## Témoins

### Témoins d'alerte et de contrôle

Les témoins d'alerte et de contrôle indiquent des avertissements ⇒ ⚠, des anomalies ⇒ Ⓢ ou certaines fonctions déterminées. Certains témoins d'alerte et de contrôle s'allument lorsque vous mettez le contact d'allumage et doivent s'éteindre lorsque le moteur se met en fonctionnement ou lorsque le véhicule se met en marche. ▶



En fonction du modèle, l'écran du tableau de bord peut afficher des messages de texte supplémentaires, soit à titre d'informations soit pour vous demander d'effectuer une action spécifique ⇒ page 63, Instruments.

En fonction de l'équipement du véhicule, il se peut qu'au lieu d'avoir un témoin qui s'allume, un symbole s'affiche sur l'écran du tableau de bord.

Lorsque certains témoins d'alerte et de contrôle s'allument, ils sont accompagnés d'un signal sonore.

### Symboles rouges

Symbole	Signification ⇒ ⚠	Reportez-vous au chapitre
	Témoin central d'alerte : informations supplémentaires sur l'écran du tableau de bord	–
	Représentation symbolique sur l'écran du tableau de bord : 🛑 <b>Arrêtez-vous tout de suite !</b> Avec l'indication correspondante : porte(s), hayon ou capot ouvert ou pas fermé correctement.	⇒ page 90 ⇒ page 103 ⇒ page 220
	Frein de stationnement activé.	⇒ page 154 ⇒ page 194
	🛑 <b>Arrêtez-vous tout de suite !</b> Niveau de liquide de freins trop bas ou défaut dans le système de freinage.	⇒ page 154 ⇒ page 194
	<i>Allumé sur l'écran du tableau de bord :<sup>a)</sup></i> 🛑 <b>Arrêtez-vous tout de suite !</b> Niveau de liquide de refroidissement du moteur trop faible, température du liquide de refroidissement trop élevée <i>Clignote sur l'écran du tableau de bord :<sup>a)</sup></i> Défaut sur le système du liquide de refroidissement du moteur.	⇒ page 226

Symbole	Signification ⇒ ⚠	Reportez-vous au chapitre
	<i>Sur l'écran du tableau de bord :<sup>a)</sup></i> 🛑 <b>Arrêtez-vous tout de suite !</b> La pression de l'huile moteur est trop faible.	⇒ page 222
	<i>Allumé ou clignotant :</i> 🛑 <b>Arrêtez-vous tout de suite !</b> Défaut sur la direction.	⇒ page 196
	Le conducteur ou le passager n'a pas mis sa ceinture de sécurité.	⇒ page 20
	Utilisez la pédale de frein !	
	<i>Sur l'écran du tableau de bord :<sup>a)</sup></i> Défaut sur la batterie.	⇒ page 229

<sup>a)</sup> Représentation en couleur sur l'écran du tableau de bord.

### Symboles jaunes

Symbole	Signification ⇒ ⚠	Reportez-vous au chapitre
	Témoin central d'alerte : informations supplémentaires sur l'écran du tableau de bord	–
	Plaquettes de frein avant usées.	
	<i>s'allume :</i> Défaut de l'ESC, ou désactivation provoquée par le système. <i>clignote :</i> ESC ou ASR en cours de fonctionnement.	⇒ page 192
	ASR désactivé manuellement.	
	Défaut sur l'ABS qui risque de ne pas fonctionner.	
	Feu arrière de brouillard allumé.	⇒ page 112 ▶







Symbole	Signification ⇒ ⚠	Reportez-vous au chapitre
	Sur l'écran du tableau de bord : <sup>a)</sup> Feux de jour totalement ou partiellement défectueux.	⇒ page 265
	Sur l'écran du tableau de bord : <sup>a)</sup> Défaut sur le système de feu de virage.	⇒ page 112
	S'allume ou clignote : Défaut du système de contrôle des gaz d'échappement.	⇒ page 201
	s'allume : préchauffage du moteur Diesel.	
	clignote : Défaut dans la gestion du moteur.	
<b>EPC</b>	Défaut dans la gestion du moteur.	
	Sur l'écran du tableau de bord : <sup>a)</sup> Filtre à particules Diesel obstrué.	
	S'allume ou clignote : Défaut sur la direction.	⇒ page 150
	Pression des pneus trop faible, ou défaut de l'indicateur de contrôle de la pression des pneus.	⇒ page 184
	Sur l'écran du tableau de bord : <sup>a)</sup> Le niveau de lave-glace est trop faible.	⇒ page 123
	Réservoir de carburant pratiquement vide.	⇒ page 218
	Clignote sur l'écran du tableau de bord : <sup>a)</sup> Défaut de détection du niveau d'huile. Contrôler manuellement.	⇒ page 222
	Allumé sur l'écran du tableau de bord : <sup>a)</sup> Niveau d'huile moteur insuffisant.	





Symbole	Signification ⇒ ⚠	Reportez-vous au chapitre
	Dysfonctionnement du système d'airbags et des rétracteurs des ceintures.	⇒ page 31
<b>OFF</b> 	L'airbag frontal du passager est désactivé ( <b>PASSENGER AIRBAG OFF</b>	
<b>ON</b> 	L'airbag frontal du passager est activé ( <b>PASSENGER AIRBAG ON</b>	
	L'assistant de maintien de voie (Lane Assist) est connecté mais pas activé.	⇒ page 177
	Sur l'écran du tableau de bord : <sup>a)</sup> Défaut sur la boîte de vitesses.	⇒ page 171

a) Représentation en couleur sur l'écran du tableau de bord.

#### Autres témoins

Symbole	Signification ⇒ ⚠	Reportez-vous au chapitre
	Clignotant gauche ou droit.	⇒ page 112
	Feux de détresse allumés.	⇒ page 117
	Clignotants de remorque	⇒ page 204
	s'allume : Utilisez la pédale de frein ! clignote : La touche de verrouillage sur le levier sélecteur n'a pas été actionnée.	⇒ page 162
	Le véhicule s'arrête via le frein-moteur.	

Symbole	Signification ⇒ 	Reportez-vous au chapitre
	<i>s'allume</i> : Régulateur de vitesse activé.	⇒ page 173
	<i>s'allume</i> : Limiteur de vitesse connecté et activé.	
	<i>clignote</i> : La vitesse réglée dans le limiteur de vitesse a été dépassée.	
	L'assistant de maintien de voie (Lane Assist) est connecté et activé.	⇒ page 177
	Feux de route allumés ou appels de phares actionnés.	⇒ page 112
	<i>Sur l'écran du tableau de bord</i> : Assistant des feux de route (Light Assist) connecté.	
<b>SAFE</b>	<i>Sur l'écran du tableau de bord</i> : Antidémarrage activé.	
	<i>Sur l'écran du tableau de bord</i> : Indicateur de maintenance.	⇒ page 67
	<i>Sur l'écran du tableau de bord</i> : Le téléphone mobile est connecté par Bluetooth au dispositif d'origine du téléphone.	⇒ brochure Système Bluetooth
	<i>Sur l'écran du tableau de bord</i> : Mesureur de charge de la batterie du téléphone mobile. Disponible uniquement pour les dispositifs pré-installés en usine.	
	<i>Sur l'écran du tableau de bord</i> : Avertissement de verglas. La température extérieure est inférieure à +4 °C (+39 °F).	⇒ page 66

Symbole	Signification ⇒ 	Reportez-vous au chapitre
	<i>Sur l'écran du tableau de bord</i> : Système Start-Stop activé.	⇒ page 157
	<i>Sur l'écran du tableau de bord</i> : Système Start-Stop indisponible.	
	<i>Sur l'écran du tableau de bord</i> : Moteur en marche.	

### AVERTISSEMENT

Si vous ne prenez pas en compte les témoins d'alerte ni les messages, le véhicule pourrait s'arrêter au milieu de la circulation ou des accidents et des blessures graves pourraient se produire.

- Il ne faut jamais ignorer les témoins d'alerte ni les messages de texte.
- Arrêtez le véhicule de manière sûre dès que possible.
- Garez le véhicule à l'écart de la circulation et en évitant qu'il ne se trouve au-dessus de matériaux facilement inflammables qui pourraient entrer en contact avec le système d'échappement (par exemple : de l'herbe sèche ou du carburant).
- Un véhicule défectueux représente un risque élevé d'accident pour soi-même et pour les autres usagers de la route. Si nécessaire, allumez les feux de détresse et placez le triangle de signalisation pour attirer l'attention des autres conducteurs.
- Avant d'ouvrir le capot, éteignez le moteur et laissez-le refroidir suffisamment.
- Sur tous les véhicules, le compartiment-moteur est une zone dangereuse qui peut provoquer des blessures graves ⇒ page 220.

### ATTENTION

Si vous ignorez les témoins d'alerte allumés et les messages de texte, votre véhicule peut tomber en panne.

# Système d'information du conducteur

## Système d'information

### Introduction

Le contact d'allumage étant mis, vous pouvez consulter les différentes fonctions de l'écran en naviguant dans les menus.

Sur les véhicules avec volant multifonction, l'indicateur multifonction ne s'utilise qu'avec les touches du volant multifonction.

En fonction de l'électronique et de l'équipement du véhicule, la quantité des menus affichée sur l'écran du tableau de bord varie.

Chez un partenaire SEAT spécialisé, vous pourrez programmer ou modifier des fonctions supplémentaires en fonction de l'équipement du véhicule. SEAT recommande de vous rendre chez un partenaire SEAT.

Certaines options du menu ne peuvent être consultées qu'avec le véhicule à l'arrêt.

Si une alerte de priorité 1 s'affiche à l'écran, les menus ne pourront pas être affichés. Certains messages d'alerte peuvent être confirmés et effacés avec la touche du levier d'essuie-glace ou avec la touche du volant multifonction.

#### Informations complémentaires et avertissements :

- Système Easy Connect ⇒ page 82
- Systèmes d'aide à la conduite ⇒ page 173
- Système d'autoradio et de navigation ⇒ brochure Autoradio ou ⇒ brochure Système de navigation



#### AVERTISSEMENT

Toute distraction peut donner lieu à un accident, avec le risque de blessures que cela suppose.

- Ne consultez pas les menus de l'écran du tableau de bord pendant la conduite.

### Aperçu général de la structure du menu

**Informations sur la conduite** ⇒ page 78

- État du véhicule
- MFA depuis le départ
- MFA depuis le dernier plein
- MFA calcul total

**Assistants** ⇒ tabl. à la page 77

- Activer/désactiver Lane Assist
- Marche arrière (en option)

**Navigation** ⇒ brochure Système de navigation

**Audio** ⇒ brochure Autoradio ou ⇒ brochure Système de navigation

**Téléphone** ⇒ brochure Système Bluetooth

**Véhicule** ⇒ tabl. à la page 77

## Utilisation des menus du tableau de bord

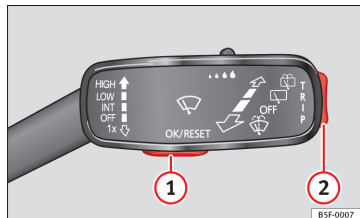

**Fig. 40 Véhicules sans volant multifonction :** Touche ① du levier d'essuie-glace pour confirmer les options du menu et commande à bascule ② pour changer de menu.

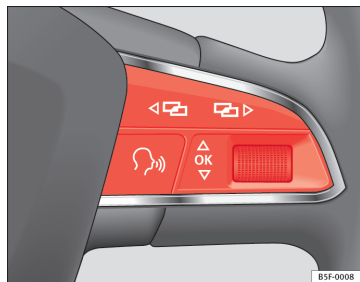

**Fig. 41 Partie droite du volant multifonction :** touches pour utiliser les menus du tableau de bord.

### Activation du menu principal

- Mettez le contact d'allumage.
- Si un message ou le pictogramme du véhicule apparaît, appuyez sur la touche ⇒ fig. 40 ① du levier d'essuie-glace ou sur la touche **OK** du volant multifonction ⇒ fig. 41.

- Si vous utilisez le levier d'essuie-glace : Pour consulter le menu principal ⇒ page 77 ou pour retourner au menu principal depuis un autre menu, maintenez enfoncée la commande à bascule ⇒ fig. 40 ②.
- Si vous utilisez le volant multifonction : la liste du menu principal ne s'affichera pas. Pour faire défiler chaque point du menu principal, appuyez sur la touche **←** ou **→** plusieurs fois ⇒ fig. 41.

### Sélection d'un sous-menu

- Appuyez sur la commande à bascule ⇒ fig. 40 ② du levier d'essuie-glace vers le haut ou vers le bas ou tournez la molette du volant multifonction ⇒ fig. 41 jusqu'à ce que l'option souhaitée du menu s'affiche en surbrillance.
- L'option sélectionnée s'affichera entre deux lignes horizontales. Un triangle s'affichera également à droite : ▲.
- Pour consulter l'option du sous-menu, appuyez sur la touche ⇒ fig. 40 ① du levier d'essuie-glace ou sur la touche **OK** du volant multifonction ⇒ fig. 41.

### Réglages en fonction du menu

- Effectuez les modifications souhaitées avec la commande à bascule du levier d'essuie-glace ou avec la molette du volant multifonction. Si vous souhaitez augmenter ou diminuer les valeurs plus rapidement, vous devez faire tourner la molette plus rapidement.
- Marquez ou confirmez la sélection avec la touche ⇒ fig. 40 ① du levier d'essuie-glace ou avec la touche **OK** du volant multifonction ⇒ fig. 41. ■

## Touche des systèmes d'aide à la conduite

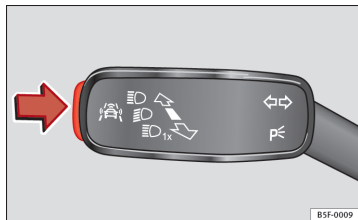

Fig. 42 Sur le levier des clignotants et des feux de route : touche des systèmes d'aide à la conduite.

La touche du levier des clignotants et des feux de route permet d'activer ou de désactiver les systèmes d'aide à la conduite affichés dans le menu **Assistants** ⇒ page 173.

### Activation ou désactivation d'un système d'aide à la conduite

- Appuyez brièvement sur la touche ⇒ fig. 42 dans le sens de la flèche pour ouvrir le menu **Assistants**.
- Sélectionnez le système d'aide à la conduite et activez-le ou désactivez-le ⇒ page 76. Une marque indique que le système d'aide à la conduite est activé.
- Ensuite, confirmez la sélection avec la touche **OK/RESET** du levier d'essuie-glace ou avec la touche **OK** du volant multifonction ⇒ page 76. ■

## Menu

Menu	Fonction	Reportez-vous au chapitre
<b>Informations sur la conduite</b>	Informations et configurations possible de l'indicateur multifonction (MFA).	⇒ page 78 ⇒ page 82
<b>Assistants</b>	Informations et configurations possibles des systèmes d'aide à la conduite.	⇒ page 82
<b>Navigation</b>	Indications d'information du système de navigation activé : Lorsqu'un guide de voyage est activé, des flèches et des barres de proximité s'affichent. La représentation ressemble à celle du système Easy Connect. Si le guide de voyage n'est pas activé, le sens de la marche (boussole) et le nom de la rue dans laquelle vous circulez sont affichés.	⇒ brochure Système de navigation
<b>Autoradio</b>	Indication de la station de radio. Nom de la piste du CD. Nom de la piste en mode Media.	⇒ brochure Autoradio ou ⇒ brochure système de navigation
<b>Téléphone</b>	Informations et configurations possibles du prééquipement pour téléphone mobile.	⇒ brochure Système Bluetooth
<b>État du véhicule</b>	Indication des textes actuels d'avertissement ou d'information et autres composants du système en fonction de l'équipement	⇒ page 82

## Informations sur la conduite

Le MFA (indicateur multifonction) affiche différentes valeurs de trajet et de consommation.

### Changement de mode d'affichage du MFA

- *Sur des véhicules non équipés de volant multifonction* : Appuyez sur la commande à bascule **TRIP** du levier d'essuie-glace → fig. 40.
- *Sur des véhicules équipés d'un volant multifonction* : tournez la molette.

### Mémoire de l'indicateur multifonction

L'indicateur multifonction est équipé de trois mémoires qui travaillent automatiquement : MFA depuis le départ, MFA depuis le dernier plein, MFA calcul total. L'écran indique la mémoire actuellement affichée.

Pour changer de mémoire avec le contact d'allumage connecté et la mémoire affichée, appuyez sur la touche **OK/RESET** du levier d'essuie-glace ou utilisez la touche **OK** du volant multifonction.

Menu	Fonction
<b>MFA depuis le départ</b>	Indication et enregistrement des valeurs du trajet parcouru et de la consommation depuis la connexion du contact d'allumage jusqu'à sa déconnexion. Si vous continuez pendant environ 2 heures après la déconnexion du contact d'allumage, les nouvelles données seront ajoutées à celles déjà enregistrées. Si vous interrompez votre trajet pendant plus de deux heures, la mémoire est automatiquement effacée.
<b>MFA depuis le dernier plein</b>	Indication et enregistrement des valeurs du trajet parcouru et de la consommation. La mémoire s'effacera automatiquement lorsque vous ferez le plein.
<b>MFA calcul total</b>	La mémoire enregistre les valeurs d'un nombre déterminé de trajets, jusqu'à un total de 19 heures et 59 minutes ou 99 heures et 59 minutes, ou alors 1 999,9 km ou 9 999 km, en fonction du modèle de tableau de bord. Si vous atteignez l'une de ces valeurs <sup>a)</sup> , la mémoire est automatiquement effacée et réinitialisée à 0.

a) La mémoire varie en fonction de la version du tableau de bord.

### Suppression manuelle d'une mémoire

- Sélectionnez la mémoire que vous souhaitez effacer.
- Maintenez enfoncée la touche **OK/RESET** du levier d'essuie-glace ou la touche **OK** du volant multifonction pendant environ deux secondes.

### Personnalisation des indications

Dans le système Easy Connect, il est possible de régler les indications du MFA que l'on souhaite afficher sur l'écran du tableau de bord avec la touche **CAR** et la touche de fonction **Setup** ⇒ page 82. ▶

Indications	
Menu	Fonction
Consommation momentanée de carburant	L'indication de la consommation actuelle s'affiche pendant la conduite, en l/100 km. Lorsque le moteur est en marche et que le véhicule est à l'arrêt, l'indication s'affiche en l/h.
Consommation moyenne	La consommation moyenne en l/100 km s'affiche après une distance de 100 mètres environ après avoir mis le contact d'allumage. Avant cent mètres, l'écran affiche des petits traits. La valeur affichée est mise à jour toutes les cinq secondes environ.
Autonomie	Distance approximative en km pouvant encore être parcourue avec le carburant restant dans le réservoir, à condition de conserver le même style de conduite. Le système calcule, entre autres, la consommation de carburant actuelle.
Durée du trajet	Indique les heures (h) et les minutes (min) qui se sont écoulées depuis que le contact a été mis la dernière fois.
Distance parcourue	Distance parcourue en km après avoir mis le contact d'allumage.
Vitesse moyenne	La vitesse moyenne est indiquée après l'établissement du contact d'allumage et après une distance de 100 mètres environ. Avant cent mètres, l'écran affiche des petits traits. La valeur affichée est mise à jour toutes les cinq secondes environ.
Indication numérique de la vitesse	Affichage numérique de la vitesse actuelle.
Alerte de vitesse à --- km/h ou Alerte de vitesse à --- mph	Si la vitesse enregistrée est dépassée (entre 30-250 km/h, ou 1-155 mph), le système émet un signal sonore et affiche une alerte visuelle.

Indications	
Menu	Fonction
Température de l'huile	Indication numérique de la température mise à jour de l'huile moteur.
Température du liquide de refroidissement	Indication numérique de la température actuelle du liquide de refroidissement.

### Enregistrement d'une vitesse pour l'alerte de vitesse

- Sélectionnez l'indication **Alerte à --- km/h**.
- Appuyez sur la touche **OK/RESET** du levier d'essuie-glace ou sur la touche **OK** du volant multifonction pour enregistrer la vitesse actuelle et activer l'alerte.
- Si nécessaire, réglez la vitesse souhaitée en 5 secondes avec la commande à bascule **TRIP** du levier d'essuie-glace ou en tournant la molette du volant multifonction. Appuyez ensuite à nouveau sur la touche **OK/RESET** ou **OK** ou patientez quelques secondes. La vitesse est enregistrée et l'alerte activée.
- *Pour la désactiver* appuyez sur la touche **OK/RESET** ou sur la touche **OK**. La vitesse enregistrée est effacée. ■

### Sous-menu Assistants

Menu Assistants	Fonction
Lane Assist*	Activation et désactivation de l'assistant de maintien de voie ⇒ page 179.
Détection de la fatigue*	Activation ou désactivation du dispositif de détection de la fatigue (recommandation de se reposer) ⇒ page 182. ■



## Réglages confort personnalisés

Lorsque deux personnes utilisent un véhicule, SEAT recommande à chaque personne de toujours utiliser sa propre clé à radiocommande. Lorsque vous coupez le contact ou lorsque vous déverrouillez le véhicule, les réglages de confort sont enregistrés et automatiquement assignés à la clé du véhicule ⇒ page 75.

Les valeurs des réglages personnalisés de confort sont assignées à la clé du véhicule dans le système Easy Connect via la touche **CAR** et la touche de fonction **Setup** ⇒ page 82 :

### Menu Réglages du véhicule

- Heure
- Langue
- Unités

### Menu Réglages confort

- Ouverture des portes (ouverture individuelle, Auto Lock)
- Manipulation de confort des glaces
- Inclinaison du rétroviseur

### Menu Réglages de l'éclairage

- Coming Home et Leaving Home
- Éclairage du plancher
- Clignotants de confort

Les réglages enregistrés seront activés automatiquement au plus tard lorsque la clé sera mise dans le contact d'allumage. ■



## Indicateur de température de l'huile moteur

### Véhicules non équipés de volant multifonction

- Pour afficher la température de l'huile moteur, appuyez sur la commande à bascule ⇒ fig. 40 ② jusqu'à ce que le menu principal s'affiche. Entrez dans **Données de voyage**. Avec la touche ②, déplacez-vous jusqu'à l'indication de température de l'huile.

### Véhicules équipés d'un volant multifonction

- Pour afficher la température de l'huile moteur, entrez dans le sous-menu **Données de voyage** et tournez la molette jusqu'à ce que l'indication de température de l'huile s'affiche.

Le moteur atteint sa température de fonctionnement lorsque, dans des conditions normales de circulation, la température de l'huile se trouve entre **80 °C et 120 °C**. Si le moteur est très sollicité et que la température extérieure est très élevée, la température de l'huile moteur risque d'augmenter. Cela ne suppose aucun inconvénient tant que les témoins  ⇒ page 72 ou  ⇒ page 72 ne s'affichent pas à l'écran. ■

## Consommateurs supplémentaires

- Utilisation avec le levier d'essuie-glace\* : Appuyez sur la commande à bascule ⇒ fig. 40 ② jusqu'à ce que le menu principal s'affiche. Entrez dans la section **Données de voyage**. À l'aide de la commande à bascule, déplacez-vous jusqu'à l'indication **Consommateurs de confort**. ▶

- Utilisation via le volant multifonction\* : Déplacez-vous avec les touches ① ou ② jusqu'à **Données de voyage** et entrez en cliquant sur **OK**. Tournez la molette à droite pour afficher l'indication **Consommateurs de confort**.

De plus, une grille vous indiquera la somme actuelle de tous les consommateurs supplémentaires. ■

## Conseils d'économie

---

Dans certaines conditions contribuant à augmenter la consommation de carburant, des conseils d'économie s'afficheront. Si vous suivez ces conseils, vous pourrez réduire la consommation de carburant de votre véhicule. Les indications s'afficheront automatiquement et seulement avec le programme d'efficacité. Au bout d'un certain temps, les conseils d'économie disparaîtront automatiquement.

- Si vous souhaitez masquer un conseil d'économie juste après l'avoir vu, appuyez sur n'importe quelle touche du levier d'esuie-glace\*/du volant multifonction\*.



### Nota

- Si vous masquez un conseil d'économie, celui-ci s'affichera à nouveau lorsque vous mettrez le contact d'allumage.
- Les conseils d'économie ne s'affichent pas dans toutes les situations, mais de manière très sporadique. ■

## Introduction au système Easy Connect\*

### Réglages du système (CAR)\*

#### Introduction

Pour sélectionner les menus de réglages, appuyez sur la touche Easy Connect (CAR) et sur la touche de fonction (Setup).

Le nombre réel de menus disponibles et l'appellation des différentes options de ces menus dépendent de l'électronique et de l'équipement du véhicule.

#### Informations complémentaires et avertissements :

- Systèmes d'aide à la conduite ⇒ page 173



#### AVERTISSEMENT

Toute distraction peut donner lieu à un accident, avec le risque de blessures que cela suppose. L'utilisation du système Easy Connect peut détourner votre attention de la circulation.

#### Réglages du menu CAR (Setup)

- Mettez le contact d'allumage.
- Activez également le système Easy Connect.
- Appuyez sur la touche Easy Connect (CAR).
- Appuyez sur la touche de fonction (Setup) pour ouvrir le menu principal **Réglages du véhicule**.

Si vous appuyez sur la touche de menu, vous activerez toujours le dernier menu activé.

Touches de fonction dans le menu Réglages du véhicule	Page
Système ESC	⇒ page 83
Pneus	⇒ page 83
Aide à la conduite	⇒ page 84
Stationnement et manœuvres	⇒ page 84
Éclairage	⇒ page 85
Rétroviseurs et essuie-glace	⇒ page 85
Ouverture et fermeture	⇒ page 86
Écran multifonction	⇒ page 87
Date et heure	⇒ page 87
Unités	⇒ page 88
Service	⇒ page 89
Réglages d'usine	⇒ page 89

Les modifications effectuées dans les menus de réglages s'enregistrent automatiquement une fois ces menus fermés.



#### AVERTISSEMENT

Toute distraction peut donner lieu à un accident, avec le risque de blessures que cela suppose. L'utilisation du système Easy Connect peut détourner votre attention de la circulation.

## Menu Système ESC

- Mettez le contact d'allumage.
- Activez également le système Easy Connect.
- Appuyez sur la touche Easy Connect **CAR**.
- Appuyez sur la touche de fonction **Setup**.
- Appuyez sur la touche de fonction **Système ESC** pour effectuer les réglages du programme électronique de stabilité (ESC).

Lors de l'affichage du menu, choisir l'option souhaitée.

Si vous appuyez sur la touche de menu **☰**, vous activez toujours le dernier menu activé.

Menu	Sous-menu	Réglage possible	Description
Réglages du véhicule	–	Activation du programme électronique de stabilité (ESC)	⇒ page 192

Les modifications effectuées dans les menus de réglages s'enregistrent automatiquement une fois ces menus fermés.



### AVERTISSEMENT

Toute distraction peut donner lieu à un accident, avec le risque de blessures que cela suppose. L'utilisation du système Easy Connect peut détourner votre attention de la circulation.

## Menu Réglages des pneus

- Mettez le contact d'allumage.
- Activez également le système Easy Connect.
- Appuyez sur la touche Easy Connect **CAR**.
- Appuyez sur la touche de fonction **Setup**.
- Appuyez sur la touche **Pneus** pour ouvrir le menu **Réglages des pneus**.

Lorsque la case de la touche de fonction est cochée , la fonction est activée.

Si vous appuyez sur la touche de menu **☰**, vous activez toujours le dernier menu activé.

Menu	Sous-menu	Réglage possible	Description
Réglages des pneus	<b>Contrôle de pression des pneus</b>	Enregistrement des pressions des pneus (calibrage)	⇒ page 184
	<b>Pneus d'hiver</b>	Activation et désactivation de l'alerte de vitesse Réglage de la valeur de l'alerte de vitesse	⇒ page 157

Les modifications effectuées dans les menus de réglages s'enregistrent automatiquement une fois ces menus fermés. ▶



**AVERTISSEMENT**

Toute distraction peut donner lieu à un accident, avec le risque de blessures que cela suppose. L'utilisation du système Easy Connect peut détourner votre attention de la circulation.

**AVERTISSEMENT**

Toute distraction peut donner lieu à un accident, avec le risque de blessures que cela suppose. L'utilisation du système Easy Connect peut détourner votre attention de la circulation.

### Menu Réglages de l'aide à la conduite

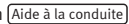
- Mettez le contact d'allumage.
- Activez également le système Easy Connect.
- Appuyez sur la touche Easy Connect .
- Appuyez sur la touche de fonction .
- Appuyez sur la touche de fonction  pour ouvrir le menu **Réglages de l'aide à la conduite**.



Lorsque la case de la touche de fonction est cochée , la fonction est activée.

Si vous appuyez sur la touche de menu , vous activerez toujours le dernier menu activé.

Menu	Sous-menu	Réglage possible	Description
Réglages de l'aide à la conduite	Lane Assist (assistant de maintien de voie)	Guidage au centre de la voie	⇒ page 177
	Détecteur de fatigue	Activation	⇒ page 182

Les modifications effectuées dans les menus de réglages s'enregistrent automatiquement une fois ces menus fermés.

### Menu Réglages du stationnement et des manœuvres

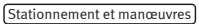
- Mettez le contact d'allumage.
- Activez également le système Easy Connect.
- Appuyez sur la touche Easy Connect .
- Appuyez sur la touche de fonction .
- Appuyez sur la touche  pour ouvrir le menu **Réglages du stationnement et des manœuvres**.

Lorsque la case de la touche de fonction est cochée , la fonction est activée.

Si vous appuyez sur la touche de menu , vous activerez toujours le dernier menu activé.



Menu	Sous-menu	Réglage possible	Description
Réglages du stationnement et des manœuvres		Activer automatiquement, volume avant, réglages du son à l'avant, volume arrière, réglages du son à l'arrière, baisser le volume.	⇒ page 187
	ParkPilot		

Les modifications effectuées dans les menus de réglages s'enregistrent automatiquement une fois ces menus fermés.

### AVERTISSEMENT

Toute distraction peut donner lieu à un accident, avec le risque de blessures que cela suppose. L'utilisation du système Easy Connect peut détourner votre attention de la circulation.

## Menu Réglages de l'éclairage

- Mettez le contact d'allumage.
- Activez également le système Easy Connect.
- Appuyez sur la touche Easy Connect .
- Appuyez sur la touche de fonction .
- Appuyez sur la touche de fonction  pour ouvrir le menu **Réglages de l'éclairage**.

Lorsque la case de la touche de fonction est cochée , la fonction est activée.

Si vous appuyez sur la touche de menu , vous activerez toujours le dernier menu activé.

Menu	Sous-menu	Réglage possible	Description
Réglages de l'éclairage	Aide à l'éclairage	Light Assist, sensibilité, éclairage automatique en cas de pluie, feux de jour, clignotants de confort.	⇒ page 118
	Éclairage de l'habitacle	Éclairage des instruments et des commandes, éclairage d'ambiance des portes, éclairage du plancher.	⇒ page 120
	Fonction « Coming Home »/« Leaving Home »	Temps d'activation de la fonction « Coming Home », temps d'activation de la fonction « Leaving Home ».	⇒ page 119



Les modifications effectuées dans les menus de réglages s'enregistrent automatiquement une fois ces menus fermés.

### AVERTISSEMENT

Toute distraction peut donner lieu à un accident, avec le risque de blessures que cela suppose. L'utilisation du système Easy Connect peut détourner votre attention de la circulation.

## Menu Réglages des rétroviseurs et des essuie-glace

- Mettez le contact d'allumage.
- Activez également le système Easy Connect.
- Appuyez sur la touche Easy Connect .

- Appuyez sur la touche de fonction .
- Appuyez sur la touche de fonction  pour ouvrir le menu **Réglages de la visibilité**.

Lorsque la case de la touche de fonction est cochée , la fonction est activée.

Si vous appuyez sur la touche de menu , vous activerez toujours le dernier menu activé.

Menu	Sous-menu	Réglage possible	Description
Réglages de la visibilité	Rétroviseurs	Réglage synchronisé, balayage lors du passage de la marche arrière, rabattement après stationnement.	⇒ page 128
	Essuie-glace	Essuie-glace automatique, balayage lors du passage de la marche arrière.	⇒ page 123



Les modifications effectuées dans les menus de réglages s'enregistrent automatiquement une fois ces menus fermés.



#### AVERTISSEMENT

Toute distraction peut donner lieu à un accident, avec le risque de blessures que cela suppose. L'utilisation du système Easy Connect peut détourner votre attention de la circulation.

## Menu Réglages du verrouillage et du déverrouillage

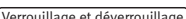
- Mettez le contact d'allumage.
- Activez également le système Easy Connect.
- Appuyez sur la touche Easy Connect .
- Appuyez sur la touche de fonction .
- Appuyez sur la touche de fonction  pour ouvrir le menu **Réglages du verrouillage et du déverrouillage**.

Lorsque la case de la touche de fonction est cochée , la fonction est activée.

Si vous appuyez sur la touche de menu , vous activerez toujours le dernier menu activé.



Menu	Sous-menu	Réglage possible	Description
Réglages du verrouillage et du déverrouillage	Radiocommande	Ouverture de confort.	⇒ page 95
	Verrouillage centralisé	Déverrouillage des portes, verrouillage/déverrouillage automatique, confirmation sonore.	⇒ page 90

Les modifications effectuées dans les menus de réglages s'enregistrent automatiquement une fois ces menus fermés. ▶

### AVERTISSEMENT

Toute distraction peut donner lieu à un accident, avec le risque de blessures que cela suppose. L'utilisation du système Easy Connect peut détourner votre attention de la circulation.

## Menu Réglages de l'écran multifonction

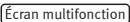
- Mettez le contact d'allumage.
- Activez également le système Easy Connect.
- Appuyez sur la touche Easy Connect .
- Appuyez sur la touche de fonction .
- Appuyez sur la touche de fonction  pour ouvrir le menu **Réglages de l'écran multifonction**.

Lorsque la case de la touche de fonction est cochée , la fonction est activée.

Si vous appuyez sur la touche de menu , vous activez toujours le dernier menu activé.

Menu	Sous-menu	Réglage possible	Description
Réglages de l'écran multifonction	–	Consommation actuelle, consommation moyenne, volume nécessaire pour faire le plein, consommateurs de confort, ECOConseils, durée du voyage, trajet parcouru, indicateur numérique de vitesse moyenne, vitesse, alerte excès de vitesse, température de l'huile, température du liquide de refroidissement, rétablissement des données « depuis le départ », rétablissement des données « calcul total ».	⇒ page 75

Les modifications effectuées dans les menus de réglages s'enregistrent automatiquement une fois ces menus fermés.

### AVERTISSEMENT

Toute distraction peut donner lieu à un accident, avec le risque de blessures que cela suppose. L'utilisation du système Easy Connect peut détourner votre attention de la circulation.

## Menu Réglages de la date et de l'heure

*Les options du menu varient en fonction de l'autoradio installé sur le véhicule*

- Mettez le contact d'allumage.



- Activez également le système Easy Connect.
- Appuyez sur la touche Easy Connect **CAR**.
- Appuyez sur la touche de fonction **Setup**.
- Appuyez sur la touche de fonction **Date et heure** pour ouvrir le menu **Réglages de la date et de l'heure**.

Lorsque la case de la touche de fonction est cochée , la fonction est activée.

Si vous appuyez sur la touche de menu **☞**, vous activerez toujours le dernier menu activé.

Menu	Sous-menu	Réglage possible	Description
Réglages de la date et de l'heure	–	Source de l'heure, mise à l'heure, réglage automatique heure d'été, sélection du fuseau horaire, format de l'heure, réglage de la date, format de la date.	–

Les modifications effectuées dans les menus de réglages s'enregistrent automatiquement une fois ces menus fermés.



#### AVERTISSEMENT

Toute distraction peut donner lieu à un accident, avec le risque de blessures que cela suppose. L'utilisation du système Easy Connect peut détourner votre attention de la circulation.

## Menu Réglages des unités

- Mettez le contact d'allumage.
- Activez également le système Easy Connect.
- Appuyez sur la touche Easy Connect **CAR**.
- Appuyez sur la touche de fonction **Setup**.
- Appuyez sur la touche de fonction **Unités de mesure** pour ouvrir le menu **Réglages des unités de mesure**.

Lors de l'affichage du menu, choisir l'option souhaitée.

Si vous appuyez sur la touche de menu **☞**, vous activerez toujours le dernier menu activé.

Menu	Sous-menu	Réglage possible	Description
Réglages des unités de mesure	Distance	a)	–
	Vitesse		
	Température		
	Volume		
	Consommation		

a) Valeurs non disponibles au moment de la mise sous presse.

Les modifications effectuées dans les menus de réglages s'enregistrent automatiquement une fois ces menus fermés.



#### AVERTISSEMENT

Toute distraction peut donner lieu à un accident, avec le risque de blessures que cela suppose. L'utilisation du système Easy Connect peut détourner votre attention de la circulation.

## Informations concernant l'entretien

- Mettez le contact d'allumage.
- Activez également le système Easy Connect.
- Appuyez sur la touche Easy Connect **CAR**.
- Appuyez sur la touche de fonction **Setup**.
- Appuyez sur la touche de fonction **Entretien** pour afficher les informations sur les services entretien.

Si vous appuyez sur la touche de menu **☰**, vous activerez toujours le dernier menu activé.

Menu	Sous-menu	Réglage possible	Description
Service	–	Numéro de châssis, date du prochain entretien SEAT, date du prochain service de vidange d'huile.	⇒ page 63



### AVERTISSEMENT

Toute distraction peut donner lieu à un accident, avec le risque de blessures que cela suppose. L'utilisation du système Easy Connect peut détourner votre attention de la circulation.

- Appuyez sur la touche Easy Connect **CAR**.
- Appuyez sur la touche de fonction **Setup**.
- Appuyez sur la touche de fonction **Réglages d'usine** pour ouvrir le menu **Réglages d'usine**.

Si vous appuyez sur la touche de menu **☰**, vous activerez toujours le dernier menu activé.

Menu	Sous-menu	Réglage possible	Description
Réglages d'usine	–	Tous les réglages, aide à la conduite, stationnement et manœuvres, éclairage, rétroviseurs et essuie-glace, verrouillage et déverrouillage, écran multifonction.	–

Les modifications effectuées dans les menus de réglages s'enregistrent automatiquement une fois ces menus fermés.



### AVERTISSEMENT

Toute distraction peut donner lieu à un accident, avec le risque de blessures que cela suppose. L'utilisation du système Easy Connect peut détourner votre attention de la circulation.

## Restauration des paramètres d'usine

- Mettez le contact d'allumage.
- Activez également le système Easy Connect.

## Ouverture et fermeture

### Verrouillage centralisé

#### Description

Le véhicule peut être déverrouillé et verrouillé via le système de verrouillage centralisé. Les possibilités suivantes sont disponibles en fonction de l'équipement :

- avec la clé à radiocommande ⇒ page 95,
- avec le barillet sur la porte du conducteur (ouverture d'urgence ⇒ page 101) ou
- avec la commande de verrouillage centralisé à l'intérieur du véhicule ⇒ page 97.

#### Déverrouillage sélectif des portes

Lorsque vous verrouillez le véhicule, les portes et le hayon se verrouillent. Si vous le souhaitez, lorsque vous ouvrez la porte, vous pouvez déverrouiller *uniquement* celle du conducteur, ou alors tout le véhicule. Pour cela, effectuez le réglage sur l'Easy Connect\* ⇒ page 96.



#### Verrouillage automatique (Auto Lock)

La fonction de verrouillage automatique Auto Lock verrouille les portes et le hayon à partir d'une vitesse d'environ 15 km/h.

Le véhicule se déverrouille lorsque vous retirez la clé de contact. Il est en outre possible de déverrouiller le véhicule en activant la fonction d'ouverture de la commande de verrouillage centralisé ou en actionnant l'une des poignées d'ouverture de porte. La fonction Auto Lock peut être activée et désactivée dans l'autoradio ou dans le Easy Connect\* ⇒ page 96.

En outre, en cas d'accident avec déclenchement de l'airbag, les portes se déverrouillent automatiquement pour permettre aux sauveteurs de pénétrer dans l'habitacle.

#### Système de sécurité antivol (Safelock)<sup>1)</sup>

Rappel : lors du verrouillage du véhicule de l'extérieur, le système de sécurité antivol s'activera en affichant sur l'écran du tableau de bord l'indication suivante  **N'oubliez pas le Safelock. Voir la Notice d'utilisation**. Le véhicule ne pourra plus s'ouvrir de l'intérieur. Cela empêchera que des personnes non autorisées puissent y pénétrer ⇒ .

Le système de sécurité antivol peut être désactivé chaque fois que vous verrouillez le véhicule :

- Tournez la clé une seconde fois jusqu'à la position de verrouillage dans la serrure de la porte **pendant les 2 secondes suivantes**. Si nécessaire, retirer le cache de protection de la poignée de porte du conducteur ⇒ page 101. Ou alors :
- Appuyez sur la touche  de la clé à radiocommande une seconde fois **pendant les 2 secondes suivantes**.

La fréquence de clignotement de la diode sur le seuil de porte confirme immédiatement le processus. Au début, la diode clignote brièvement dans une séquence rapide, ensuite elle s'éteint pendant environ 30 secondes et, enfin, elle continue à clignoter lentement.

#### Alarme antivol\*

Des signaux d'alarme visuels et sonores se déclenchent lorsque le système constate que l'on veut pénétrer dans le véhicule. ▶

<sup>1)</sup> Cette fonction est disponible selon l'équipement.

L'alarme antivol est automatiquement activée lors du verrouillage du véhicule. Elle se désactive lors du déverrouillage du véhicule avec la radiocommande.

Lorsque le véhicule est déverrouillé avec la clé au niveau de la porte du conducteur, le contact d'allumage doit être mis dans les 15 secondes. Celle-ci risque sinon de se déclencher. Sur certains modèles (selon les pays), l'alarme se déclenche immédiatement lorsque l'on ouvre ensuite la porte.

Appuyez sur la touche  de la clé à radiocommande ou mettez le contact d'allumage pour désactiver l'alarme. L'alarme s'éteint automatiquement après un certain temps.

Pour éviter que l'alarme ne se déclenche, désactivez les dispositifs de protection volumétrique et de protection anti-soulèvement ⇒ page 100.

#### Clignotants

Lors du déverrouillage, les clignotants clignent deux fois et lors du verrouillage une fois.

S'ils ne clignent pas, ceci peut être dû au fait qu'une porte, le hayon ou le capot n'est pas fermé.

#### Verrouillage du véhicule par inadvertance (les clés étant à l'intérieur de ce dernier)

Remarques pour éviter d'enfermer la clé à radiocommande dans le véhicule :

- Si la porte du conducteur est ouverte, le véhicule ne pourra pas se verrouiller avec la commande de verrouillage centralisé ⇒ page 97.

Verrouillez votre véhicule avec la clé à radiocommande uniquement lorsque les portes et le hayon seront fermés. Vous ne risquez ainsi pas de vous trouver à l'extérieur du véhicule avec les portes verrouillées et les clés à l'intérieur.



#### AVERTISSEMENT

**Si le véhicule est verrouillé de l'extérieur et que le système de sécurité antivol\* est activé, personne – et surtout pas des enfants – ne doit se trouver à bord du véhicule car il est impossible d'ouvrir les portes et les glaces de l'intérieur. En verrouillant les portes, vous rendez plus difficile l'intervention des secours de l'extérieur – danger de mort !**



#### Nota

- Ne laissez jamais des objets de valeur sans surveillance dans le véhicule. Même verrouillé, un véhicule n'est pas un coffre-fort !
- Si la diode lumineuse située dans le seuil de la porte du conducteur reste allumée pendant environ 30 secondes après le verrouillage du véhicule, le système de verrouillage centralisé ou le système d'alarme antivol\* est perturbé. Contactez un partenaire SEAT ou un atelier spécialisé pour réparer le défaut.
- Le dispositif de surveillance de l'habitacle du système d'alarme antivol\* fonctionne parfaitement lorsque les glaces et le toit\* sont fermés. ■

## Clé du véhicule



Fig. 43 Clé du véhicule.

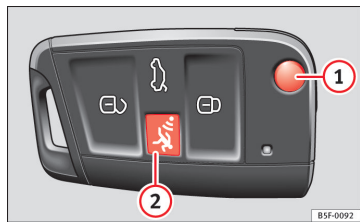

Fig. 44 Clé du véhicule avec bouton d'alarme.

### Clé du véhicule

Avec la clé du véhicule, il est possible de verrouiller et déverrouiller le véhicule à distance ⇒ page 90

L'émetteur et la pile sont intégrés à la clé du véhicule. Le récepteur se trouve dans l'habitacle du véhicule. Le rayon de portée de la clé du véhicule avec une pile neuve est de plusieurs mètres autour du véhicule.

Si vous ne parvenez pas à ouvrir ou à fermer le véhicule à l'aide de la radio-commande, vous devrez procéder à une nouvelle synchronisation de la clé ⇒ page 94 ou en remplacer la pile ⇒ page 94.

Vous pouvez utiliser plusieurs clés du véhicule.

### Dégagement et rabattement du panneton

Appuyez sur la touche ① ⇒ fig. 43 o ⇒ fig. 44 pour déverrouiller et déplier le panneton.

Pour le rabattre, appuyez sur le bouton ① tout en enfonçant le panneton de la clé jusqu'à ce qu'il s'encastre.

### Bouton d'alarme<sup>1)</sup>

Appuyez sur le bouton d'alarme ② uniquement en cas d'urgence ! Après avoir appuyé sur le bouton d'alarme, l'avertisseur sonore retentira dans le véhicule et les clignotants s'allumeront brièvement. L'alarme se désactivera en appuyant sur le bouton d'alarme.

### Clé de rechange

Pour obtenir une clé de rechange ou d'autres clés du véhicule, vous avez besoin du numéro de châssis du véhicule.

Chaque nouvelle clé de véhicule doit contenir une puce qui doit être codée avec les données de l'antidémarrage électronique du véhicule. Une clé de véhicule ne fonctionne pas si elle ne contient aucune puce ou si elle contient une puce non codée. Cela est également valable pour des clés spécialement fraisées pour le véhicule.

Vous pouvez obtenir les clés du véhicule ou les clés de rechange neuves chez un partenaire SEAT, dans un atelier spécialisé ou un service de clé autorisé qualifié pour créer ces clés.

Les clés neuves ou de rechange doivent être synchronisées avant utilisation ⇒ page 94. ▶

<sup>1)</sup> Uniquement disponible sur certains marchés

### ! ATTENTION

Toutes les clés du véhicule contiennent des composants électroniques. Protégez les clés du véhicule contre les dégâts, les chocs et l'humidité.

### i Nota

- Appuyez uniquement sur la touche de la clé du véhicule lorsque vous avez vraiment besoin de la fonction correspondante. Si vous appuyez sur le bouton lorsque cela n'est pas nécessaire, vous risquez de déverrouiller le véhicule involontairement ou de déclencher l'alarme. Cela est valable même si vous pensez être hors du rayon d'action.
- Le fonctionnement de la clé du véhicule peut être temporairement affecté par le chevauchement d'émissions situées à proximité du véhicule, travaillant sur la même gamme de fréquences (des émetteurs radio, des téléphones mobiles, par exemple).
- Les obstacles situés entre la clé du véhicule et le véhicule, les mauvaises conditions météorologiques et la décharge des piles diminuent la portée de la radiocommande.
- Si vous appuyez sur les touches de la clé du véhicule ⇒ fig. 43 ou ⇒ fig. 44, ou sur l'une des touches du verrouillage centralisé ⇒ page 97 plusieurs fois de suite pendant une brève période, le verrouillage centralisé se désactive brièvement comme protection contre les surcharges. Le véhicule est donc déverrouillé. Verrouillez le véhicule si nécessaire. ■

### Témoin sur la clé du véhicule

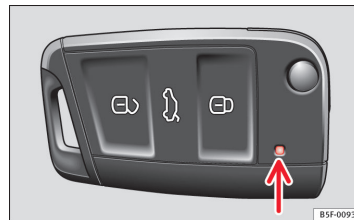

Fig. 45 Témoin sur la clé du véhicule.

Lorsque vous appuyez brièvement sur un bouton de la clé du véhicule, le témoin clignote ⇒ fig. 45 (flèche) une fois brièvement. Si vous appuyez sur la touche de manière prolongée, il clignotera plusieurs fois, par exemple lors de l'ouverture de confort.

Si le témoin de la clé du véhicule ne s'allume pas en appuyant sur le bouton, il faudra changer la pile de la clé du véhicule ⇒ page 94. ■

## Remplacement de la pile

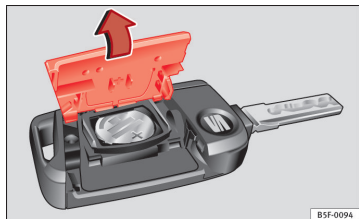

Fig. 46 Clé du véhicule : ouvrez le cache du logement des piles.

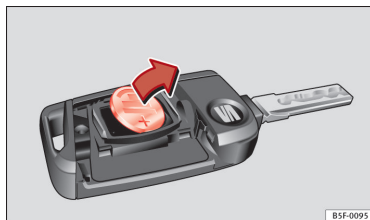

Fig. 47 Clé du véhicule : retirez la pile.

SEAT vous recommande de faire remplacer la pile par un atelier spécialisé.

La pile se trouve à l'arrière de la clé du véhicule, sous un couvercle.

### Remplacement de la pile

- Dégagez le panneton de la clé du véhicule ⇒ page 92.
- Retirez le couvercle de la partie arrière de la clé du véhicule ⇒ fig. 46 dans le sens de la flèche ⇒ ①.
- Retirez la pile du compartiment à l'aide d'un objet fin approprié ⇒ fig. 47.

- Placez la pile neuve comme indiqué ⇒ fig. 47 et appuyez-la contre le logement des piles dans le sens contraire de la flèche ⇒ ②.
- Placez le couvercle comme indiqué ⇒ fig. 46, et appuyez-le sur le boîtier de la clé du véhicule dans le sens contraire de la flèche jusqu'à ce qu'il s'encastre.

### ⚠ ATTENTION

- Si vous ne changez pas la pile correctement, vous pouvez endommager la clé du véhicule.
- L'utilisation de piles inadéquates peut endommager la clé du véhicule. Pour cela, remplacez toujours la pile usée par une autre de taille, tension et spécifications identiques.
- Lors de la pose de la pile, vérifiez que la polarité est correcte.

### 🌸 Conseil antipollution

Débarassez-vous des piles dans le respect de l'environnement. ■

## Synchronisation de la clé du véhicule

Si vous appuyez souvent sur le bouton  hors du champ d'action, il est possible que le véhicule ne puisse plus être verrouillé ou déverrouillé avec la clé qui lui correspond. Si nécessaire, vous devrez synchroniser à nouveau la clé du véhicule comme indiqué ci-après :

- Dégagez le panneton de la clé du véhicule ⇒ page 92.
- Si nécessaire, retirez le cache de la poignée de la porte du conducteur ⇒ page 101.
- Appuyez sur le bouton  de la clé du véhicule. Pour cela, vous devrez rester à côté du véhicule.
- Ouvrez le véhicule dans la minute qui suit, avec le panneton de la clé. La synchronisation est terminée.
- Si nécessaire, montez le cache. ■

## Déverrouillage/Verrouillage par radiocommande

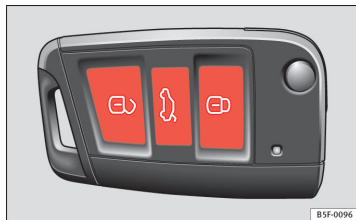

Fig. 48 Clé à radiocommande : affectation des touches

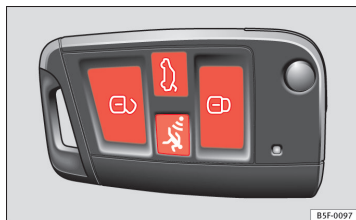

Fig. 49 Clé à radiocommande : affectation des touches

- Pour déverrouiller le véhicule, appuyez sur la touche ⇒ fig. 48.
- Pour verrouiller le véhicule, placez le levier sélecteur sur la position P (boîte automatique) et appuyez sur la touche ⇒ .
- Pour verrouiller le véhicule sans le système de sécurité antivol\*, appuyez sur la touche une seconde fois **pendant les 2 secondes suivantes**.

- Pour déverrouiller le hayon, maintenez enfoncée la touche au moins pendant une seconde.

Si vous déverrouillez votre véhicule et que vous n'ouvrez aucune porte ni le hayon dans les 30 secondes qui suivent, le véhicule se verrouille de nouveau automatiquement. Cette fonction permet d'éviter que le véhicule ne reste déverrouillé indéfiniment de façon involontaire. Ceci n'est pas valable si vous maintenez enfoncée la touche plus d'une seconde.

Sur les véhicules avec **verrouillage centralisé de sécurité** (déverrouillage sélectif des portes latérales) ⇒ page 96, lorsque vous actionnez la touche une seule fois, vous déverrouillerez uniquement la porte du conducteur et la trappe à carburant, et lorsque vous activerez la touche une seconde fois, vous déverrouillerez tout le véhicule.



### AVERTISSEMENT

Si le véhicule est verrouillé de l'extérieur et que le système de sécurité antivol\* est activé, personne – et surtout pas des enfants – ne doit se trouver à bord du véhicule car il est impossible d'ouvrir les portes et les glaces de l'intérieur. En verrouillant les portes, vous rendez plus difficile l'intervention des secours de l'extérieur – danger de mort !



### Nota

- Activez la clé à radiocommande uniquement lorsque votre véhicule se trouve dans votre champ de vision.
- Autres fonctions de la clé à radiocommande ⇒ page 106, Ouverture/Fermeture de confort.



## Système de déverrouillage sélectif

Le système de déverrouillage sélectif permet de déverrouiller uniquement la porte du conducteur et la trappe à carburant. Les autres serrures du véhicule restent verrouillées.

### Déverrouillage de la porte du conducteur et de la trappe à carburant

- Appuyez *une fois* sur la touche  de la clé à radiocommande, ou alors tournez la clé *une fois* dans le sens de l'ouverture.

### Déverrouillage de toutes les portes, du hayon et de la trappe à carburant.

- Dans un délais de cinq secondes, appuyez *deux fois* sur la touche  de la clé à radiocommande ou tournez la clé *deux fois* dans le sens de l'ouverture.

Même si vous ne déverrouillez que la porte du conducteur, le système de sécurité antivol\* et le système d'alarme antivol\* sont immédiatement désactivés.

Sur les véhicules avec Easy Connect\*, vous pouvez régler directement le verrouillage centralisé de sécurité ⇒ page 96.

## Réglage du verrouillage centralisé

Vous pouvez déterminer, via un réglage sur l'Easy Connect\*, quelles portes doivent être déverrouillées par le verrouillage centralisé. Sur l'autoradio ou sur l'Easy Connect\*, vous pouvez régler le ver-

rouillage automatique du véhicule avec l'« Auto Lock » à partir d'une vitesse de 15 km/h.

### Réglage du déverrouillage des portes (véhicules avec Easy Connect)

- Sélectionnez : touche de commande **Systèmes**, ou alors **Systèmes du véhicule** > **Réglages du véhicule** > **Verrouillage centralisé** > **Déverrouillage des portes**.

### Réglage de l'Auto Lock (véhicules équipés d'un autoradio)

- Sélectionnez : touche  > touche de commande  **Verrouillage centralisé** > **Verrouiller pendant la conduite**.

### Réglage de l'Auto Lock (véhicules avec Easy Connect)

- Sélectionnez : touche de commande **Systèmes**, ou alors **Systèmes du véhicule** > **Réglages du véhicule** > **Verrouillage pendant la conduite**.

**Déverrouillage des portes** - Permet de déterminer si, lors du déverrouillage des portes, **toutes** les portes sont déverrouillées ou uniquement celle du **conducteur**. **Toutes** les options déverrouillent également la trappe à carburant.

Avec le réglage **Conducteur**, toutes les portes et le hayon seront déverrouillés si vous appuyez deux fois sur la touche  de la clé à radiocommande.

Avec celle-ci, vous pouvez continuer à déverrouiller toutes les portes du véhicule. Pour cela, appuyez **deux fois** sur la touche  de la clé à radiocommande. Ou alors, sur des véhicules à clé conventionnelle, tournez la clé dans la serrure de la porte dans le sens de l'ouverture deux fois dans un délais de 2 secondes.



Si vous appuyez sur la touche , vous verrouillerez toutes les portes du véhicule. Un signal de confirmation retentira simultanément<sup>1)</sup>.

**Auto Lock/Verrouillage pendant la conduite** - Si vous sélectionnez **on**, toutes les portes du véhicule se verrouilleront à partir d'une vitesse de 15 km/h. ■

## Commande de verrouillage centralisé



Fig. 50 Porte du conducteur : commande de verrouillage centralisé

- Pour verrouiller le véhicule, appuyez sur la touche  ⇒ .
- Pour déverrouiller le véhicule, appuyez sur la touche  ⇒ fig. 50.

Lorsque vous verrouillez votre véhicule avec la commande de verrouillage centralisé, vous devez tenir compte de ce qui suit :

- Il n'est pas possible d'ouvrir les portes et le hayon de l'extérieur (sécurité, à l'arrêt aux feux de circulation, par exemple).
- La diode intégrée dans la commande de verrouillage centralisé s'allume lorsque toutes les portes sont fermées et verrouillées.
- Vous pouvez ouvrir chaque porte séparément de l'intérieur en tirant la poignée d'ouverture.
- En cas d'accident avec déclenchement de l'airbag, les portes verrouillées de l'intérieur se déverrouillent automatiquement pour permettre aux sauveteurs de pénétrer dans l'habitacle.



### AVERTISSEMENT

- La commande de verrouillage centralisé fonctionne également lorsque le contact d'allumage est coupé et verrouille automatiquement tout le véhicule lorsque vous appuyez sur la touche .
- La commande de verrouillage centralisé est hors service si le véhicule est verrouillé de l'extérieur avec le système de sécurité antivol activé.
- En verrouillant les portes, vous rendez plus difficile l'intervention des secours de l'extérieur – danger de mort ! Aucune personne - et surtout pas d'enfant - ne doit se trouver à bord du véhicule.



### Nota

Votre véhicule est automatiquement verrouillé (Auto Lock) lorsque vous roulez à 15 km/h ⇒ page 90. Vous pouvez déverrouiller à nouveau le véhicule avec la touche  de la commande de verrouillage centralisé. ■

<sup>1)</sup> Cette fonction n'est pas disponible sur tous les modèles (selon le pays).

## Alarme antivol

### Description

L'alarme antivol a pour fonction de rendre plus difficiles les tentatives d'effraction ou de vol du véhicule.

L'alarme antivol est automatiquement activée lorsque le véhicule est fermé à l'aide de la clé.

#### Quand l'alarme se déclenche-t-elle ?

L'alarme antivol émet des sons pendant environ 30 secondes et des signaux d'avertissement visuels pendant 5 minutes lorsque, le véhicule étant verrouillé, les actions suivantes sont réalisées sans autorisation :

- Ouverture d'une porte déverrouillée mécaniquement avec la clé du véhicule sans mettre le contact d'allumage dans les 15 secondes qui suivent.
- Ouverture d'une porte.
- Ouverture du capot.
- Ouverture du hayon.
- Connexion du contact d'allumage avec une clé non autorisée.
- Déconnexion des bornes de la batterie du véhicule.
- Mouvement à l'intérieur du véhicule (lorsque la protection volumétrique est active ⇒ page 100).
- Remorquage du véhicule (pour les véhicules avec protection anti-soulèvement ⇒ page 100).
- Levage du véhicule (pour les véhicules avec protection anti-soulèvement ⇒ page 100).
- Transport du véhicule à bord d'un transbordeur ou chemin de fer (sur les véhicules avec protection anti-soulèvement ou avec protection volumétrique ⇒ page 100).
- Décrochage d'une remorque raccordée au système d'alarme antivol.

#### Comment déconnecter l'alarme

Déverrouillez le véhicule à l'aide de la touche de déverrouillage de la clé ou mettez le contact d'allumage avec une clé valable.



#### Nota

- L'alarme se déclenche à nouveau lorsque, après s'être éteinte, on accède à nouveau à la même zone surveillée ou à une autre zone. Par exemple, si après avoir ouvert une porte, on ouvre aussi le hayon.
- L'alarme antivol  ne s'active pas si l'on verrouille le véhicule de l'intérieur à l'aide de la touche de verrouillage centralisé.
- Si la porte du conducteur est déverrouillée mécaniquement à l'aide de la clé, seule cette porte sera déverrouillée, et pas l'ensemble du véhicule. Ce n'est qu'après avoir mis le contact d'allumage que la sécurité des portes sera désactivée – les portes restant verrouillées – et que la touche de verrouillage centralisé s'activera.
- Si la batterie du véhicule est à moitié ou complètement déchargée, l'alarme antivol ne fonctionnera pas correctement. ■



### Protection volumétrique et protection anti-soulèvement\*

*Fonction de surveillance ou de contrôle incorporée au système d'alarme antivol\* qui détecte par des ultrasons l'accès non autorisé à l'intérieur du véhicule.*

#### Activation

- Elle s'effectue automatiquement une fois l'alarme antivol déclenchée. ▶

## Désactivation

- Ouvrir le véhicule avec la clé, de façon mécanique<sup>1)</sup> ou en appuyant sur la touche  de la radiocommande.
- Appuyer deux fois sur la touche  de la radiocommande. Le détecteur volumétrique et le capteur d'inclinaison se désactivent. Le système d'alarme reste activé.

Le dispositif de protection volumétrique et la protection anti-soulèvement seront de nouveau activés au prochain verrouillage du véhicule.

La protection volumétrique et la protection anti-soulèvement (capteur d'inclinaison) sont automatiquement activées en même temps que l'alarme antivol. Celle-ci ne s'activera que si toutes les portes et le hayon sont fermés.

Si vous souhaitez déconnecter la protection volumétrique et la protection anti-soulèvement, il faudra répéter l'opération chaque fois que le véhicule sera verrouillé, sinon elles se connecteront automatiquement.

Il est préférable que la protection volumétrique et la protection anti-soulèvement soient déconnectées si des animaux sont laissés à l'intérieur du véhicule verrouillé (sinon l'alarme se déclenchera à cause de leurs mouvements) ou lorsque, par exemple, le véhicule doit être transporté ou remorqué avec un bras suspendu.

## Fausses alarmes

La protection volumétrique ne fonctionnera correctement que si le véhicule est entièrement fermé. Veuillez respecter les dispositions légales en la matière.

## Une fausse alarme peut se produire dans les cas suivants :

- glaces ouvertes (en partie ou complètement)
- toit ouvrant/défecteur ouvert (en partie ou complètement).
- déplacement d'objets à l'intérieur du véhicule, tels que des bouts de papier, des désodorisants suspendus au rétroviseur, etc.



### Nota

- S'il y a un deuxième verrouillage alors que l'alarme était activée sans la fonction capteur volumétrique, ce deuxième verrouillage entraînera la connexion de l'alarme avec toutes ses fonctions, sauf celle du capteur volumétrique. Cette fonction sera activée à nouveau lors de la prochaine connexion de l'alarme, si elle n'est pas désactivée volontairement.
- Si l'alarme s'est déclenchée à cause du capteur volumétrique, le clignotement de la lampe-témoin de la porte du conducteur vous l'indiquera en ouvrant celle-ci. Ce clignotement sera différent de celui correspondant à l'alarme activée.
- La vibration d'un téléphone mobile laissé à l'intérieur du véhicule, peut déclencher l'alarme de protection volumétrique, puisque les détecteurs réagissent aux mouvements et aux secousses qui se produisent à l'intérieur du véhicule.
- Si une porte quelconque ou le hayon sont ouverts, seule l'alarme se déclenchera. La protection volumétrique et la protection anti-soulèvement ne s'activeront qu'une fois toutes les portes fermées (y compris le hayon). ■

<sup>1)</sup> Le temps écoulé entre l'ouverture de la porte et l'introduction de la clé dans le contact ne doit pas dépasser les 15 secondes ; dans le cas contraire l'alarme se déclenche.

## Désactivation des dispositifs de protection volumétrique et de protection anti-soulèvement<sup>1)</sup>



Fig. 51 Touche de protection volumétrique/de protection anti-soulèvement

Lorsque le véhicule est verrouillé, des mouvements dans l'habitacle (des animaux, par exemple) ou une modification de l'inclinaison du véhicule (due au transport, par exemple) déclenchent l'alarme. Pour éviter que l'alarme ne se déclenche, désactivez le dispositif de surveillance de l'habitacle et le dispositif anti-remorquage.

- Pour désactiver la protection volumétrique et la protection anti-soulèvement, coupez le contact d'allumage et appuyez sur la touche ⇒ fig. 51. Le témoin correspondant à la touche s'allume.
- Lorsque le véhicule est verrouillé, la protection volumétrique et la protection anti-soulèvement sont désactivées jusqu'à la prochaine ouverture des portes.

Si vous désactivez le système de sécurité antivol (Safelock)\* ⇒ page 90, la protection volumétrique et la protection anti-soulèvement se désactivent automatiquement.

<sup>1)</sup> Uniquement pour certains marchés.

### AVERTISSEMENT

Si le véhicule est verrouillé de l'extérieur et que le système de sécurité antivol\* est activé, personne – et surtout pas des enfants – ne doit se trouver à bord du véhicule car il est impossible d'ouvrir les portes et les glaces de l'intérieur. En verrouillant les portes, vous rendez plus difficile l'intervention des secours de l'extérieur – danger de mort !

## Verrouillage ou ouverture d'urgence

### Introduction

Les portes, le hayon et le toit ouvrant déflecteur électrique peuvent être verrouillés manuellement et déverrouillés partiellement, par exemple, si la clé ou le verrouillage centralisé sont endommagés.

#### Informations complémentaires et avertissements :

- Jeu de clés du véhicule ⇒ page 92
- Verrouillage centralisé et système de fermeture ⇒ page 90
- Hayon ⇒ page 103

### AVERTISSEMENT

Une ouverture ou un verrouillage d'urgence non contrôlé peut entraîner des blessures graves.

- Si le véhicule est verrouillé de l'extérieur, les portes et les glaces ne pourront pas être ouvertes de l'intérieur !

**⚠ AVERTISSEMENT (suite)**

- Ne laissez jamais seuls à bord des enfants ou des personnes dépendant de l'aide d'autrui. Ils ne seraient pas à même de sortir seuls du véhicule ou de se porter secours à eux-mêmes dans une situation d'urgence.
- Selon l'époque de l'année, l'intérieur d'un véhicule fermé peut atteindre des températures très élevées ou très basses, qui peuvent entraîner de graves blessures et maladies, voire la mort, en particulier chez les jeunes enfants.

**⚠ AVERTISSEMENT**

La zone de fonctionnement des portes et du hayon est dangereuse et peut provoquer des blessures.

- Ouvrez ou fermez les portes et le hayon uniquement lorsqu'il n'y a personne sur la course.

**⚠ ATTENTION**

Lorsque vous effectuez un verrouillage ou une ouverture d'urgence, démontez et remontez soigneusement et de manière correcte les composants afin d'éviter des dégâts dans le véhicule.

**Déverrouillage ou verrouillage de la porte du conducteur**

En cas de défaillance du verrouillage centralisé, vous pouvez verrouiller et déverrouiller la porte du conducteur depuis le barillet.

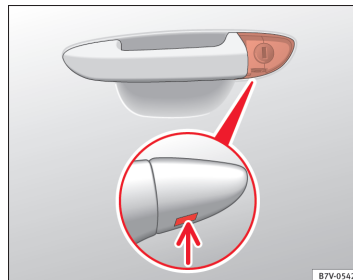

Fig. 52 Poignée de la porte du conducteur : barillet de serrure caché.

En général, lorsque la porte du conducteur est verrouillée manuellement, toutes les portes sont verrouillées. Lors du déverrouillage manuel, seule la porte du conducteur est déverrouillée. Prenez en compte les instructions relatives au système d'alarme antivol ⇒ page 90.

- Dégagez le panneton de la clé du véhicule ⇒ page 92.
- Introduisez le panneton dans l'ouverture du cache de la poignée de la porte du conducteur depuis le bas ⇒ fig. 52 (flèche) et soulevez le cache.
- Introduisez le panneton dans le barillet de serrure et déverrouillez ou verrouillez le véhicule. ▶

**Particularités du déverrouillage :**

- L'alarme antivol reste activée sur les véhicules déverrouillés. Cependant, elle n'est pas encore déclenchée ⇒ page 90.
- Lorsque vous ouvrez la porte du conducteur, vous disposez de 15 secondes pour mettre le contact d'allumage. Après ces 15 secondes, l'alarme se déclenchera.
- Mettez le contact d'allumage. Au moment où vous mettez le contact d'allumage, l'antidémarrage électronique détecte une clé de véhicule valide et désactive l'alarme antivol.

**Nota**

L'alarme antivol ne s'active pas lorsque le véhicule est verrouillé manuellement avec le panneton ⇒ page 90. ■

Un dispositif de verrouillage d'urgence est intégré dans la face avant de la porte du passager (uniquement visible lorsque la porte est ouverte).

- Retirez le capuchon de l'ouverture.
- Insérez la clé dans la fente et tournez-la jusqu'en butée vers la droite (porte droite) ou vers la gauche (porte gauche).

Une fois que vous avez fermé la porte, il n'est plus possible de l'ouvrir de l'extérieur. Vous ne pouvez déverrouiller puis ouvrir la porte de l'intérieur qu'en tirant une fois la poignée d'ouverture de la porte. ■

### Verrouillage d'urgence de la porte du passager

*En cas de défaut du verrouillage centralisé, la porte du passager doit être verrouillée séparément.*



**Fig. 53 Verrouillage d'urgence de la porte**

## Hayon (coffre à bagages)

### Hayon

Le fonctionnement du système d'ouverture du hayon est électrique. Il est activé en actionnant la commande d'ouverture avec le sigle du hayon.



Fig. 54 Hayon : ouverture de l'extérieur

#### Ouverture du hayon

- Tirez sur le levier puis soulevez le hayon ⇒ fig. 54. Le hayon s'ouvre alors automatiquement.

#### Fermeture du hayon

- Maintenez le hayon par l'une des deux poignées du revêtement intérieur et fermez-le, en lui donnant une légère impulsion.

Pour modifier l'état de verrouillage/déverrouillage, actionnez le bouton  ou la touche ① de la clé de la radiocommande.

Si le hayon est ouvert ou mal fermé, un message correspondant apparaît sur l'écran du tableau de bord.\* Si le hayon s'ouvre alors que le véhicule roule à plus de 6 km/h, un signal sonore d'avertissement retentit en plus.\*





#### AVERTISSEMENT

- Un hayon mal fermé peut être dangereux.
- Il ne faut pas ouvrir le hayon lorsque les projecteurs antibrouillard ou les feux de recul sont allumés. Les feux peuvent être endommagés.
- Ne fermez pas le hayon en appuyant sur la lunette arrière avec la main. La glace pourrait voler en éclats et causer des blessures !
- Après avoir fermé le hayon, assurez-vous qu'il est bien verrouillé car sinon il pourrait s'ouvrir de manière inattendue lorsque le véhicule est en marche.
- Ne laissez pas les enfants jouer dans le véhicule ou à proximité. Un véhicule fermé à clé peut, selon la saison, chauffer ou refroidir extrêmement et entraîner des blessures ou des maladies graves, voire la mort. Fermez et verrouillez toutes les portes ainsi que le hayon lorsque vous n'utilisez pas le véhicule.
- Ne fermez jamais le hayon sans faire attention ou de manière incontrôlée, car vous pourriez vous blesser grièvement vous-même ou blesser un tiers. Assurez-vous toujours que personne ne se trouve dans la course du hayon.
- Ne roulez jamais avec le hayon entrouvert ou grand ouvert car les gaz d'échappement pourraient pénétrer dans l'habitacle. Risque d'intoxication !
- Si vous n'ouvrez que le coffre à bagages, n'oubliez pas la clé à l'intérieur de celui-ci. Le véhicule ne pourra pas être ouvert si la clé reste à l'intérieur.



### Verrouillage automatique du hayon

Si le véhicule a été verrouillé en appuyant sur la touche  de la radiocommande avec le hayon ouvert, il se verrouillera automatiquement une fois fermé.

Vous pouvez activer la fonction de prolongation de la limite de verrouillage automatique du hayon. Une fois cette fonction activée, une fois le hayon déverrouillé en appuyant sur la touche  de la clé à radiocommande → page 95, il est possible de rouvrir le hayon pendant un certain temps.

Si vous le souhaitez, vous pouvez faire activer ou désactiver la fonction de prolongation de la limite de verrouillage automatique du hayon en visitant un partenaire SEAT, qui vous fournira toutes les informations nécessaires.

Avant de réaliser le verrouillage automatique, il existe un risque d'intrusion dans le véhicule. Nous vous recommandons donc de toujours verrouiller le véhicule en appuyant sur la touche  de la radiocommande ou avec la touche de verrouillage centralisé. ■

### Déverrouillage d'urgence du hayon

*Vous pouvez, en cas d'urgence, déverrouiller le hayon de l'intérieur.*

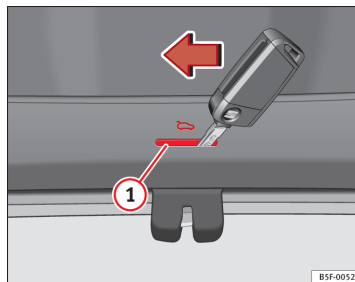



Fig. 55 Coffre à bagages, côté droit : accès au déverrouillage d'urgence

- Placez la clé dans l'ouverture présente dans le revêtement du hayon  et déplacez-la dans le sens de la flèche jusqu'à ce que vous déverrouilliez la serrure. ■

## Lève-glaces électriques

### Ouverture et fermeture électriques des glaces\*

Les éléments de commande intégrés à la porte du conducteur permettent de commander les glaces avant et arrière. Les autres portes comportent des touches séparées pour la glace respective.

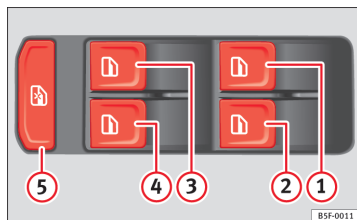

Fig. 56 Détail de la porte du conducteur : commandes pour les glaces avant et arrière

#### Ouverture et fermeture des glaces

- Pour ouvrir une glace, appuyez sur la touche correspondante.
- Pour relever une glace, relevez la touche correspondante ⇒ .

Lorsque vous garez le véhicule ou que vous le laissez sans surveillance, fermez toujours complètement les glaces ⇒ .

Une fois le contact d'allumage coupé, vous pouvez encore utiliser les lève-glaces durant environ 10 minutes, tant que la clé de contact n'est pas retirée et que la porte du conducteur ou du passager n'est pas ouverte.

#### Touches sur la porte du conducteur

- ① Touche de commande de la glace avant gauche
- ② Touche de commande de la glace avant droite
- ③ Touche de commande de la glace arrière gauche
- ④ Touche de commande de la glace arrière droite
- ⑤ Commande de sécurité pour la désactivation des touches de lève-glace sur les portes arrière

#### Commande de sécurité

La commande de sécurité ⑤ située sur la porte du conducteur vous permet de désactiver les touches de lève-glace sur les portes arrière.

Commande de sécurité non actionnée : les touches des portes arrière sont activées.

Commande de sécurité actionnée : les touches des portes arrière sont désactivées.

Le symbole de la commande de sécurité s'allumera en jaune si les touches des portes arrière sont désactivées.

#### AVERTISSEMENT

- Toute utilisation incorrecte des lève-glaces électriques peut entraîner des blessures.
- Ne fermez jamais les glaces sans faire attention ou de manière incontrôlée, car vous pourriez vous blesser gravement vous-même ou blesser un tiers. Vous devez donc vous assurer que personne ne se trouve dans la zone de fonctionnement des glaces.
- Lorsque vous quittez le véhicule, n'oubliez jamais la clé. ▶

**⚠ AVERTISSEMENT (suite)**

- Ne laissez pas seuls à bord des enfants ou des personnes dépendant de l'aide d'autrui, en particulier s'ils ont accès à la clé du véhicule. L'utilisation non conforme des clés du véhicule, par exemple par des enfants, peut entraîner des blessures graves et des accidents.
- Le moteur pourrait être démarré par inadvertance.
- Si le contact d'allumage est mis, les équipements électriques peuvent être mis en marche et entraîner des blessures, comme par exemple, avec les lève-glaces électriques.
- Les portes du véhicule peuvent avoir été verrouillées avec la clé à radiocommande, ce qui complique l'accès des secours en cas d'urgence.
- C'est pourquoi vous devez toujours vous munir de la clé lorsque vous quittez le véhicule.
- Les lève-glaces sont désactivés lorsque le contact d'allumage est coupé et que l'une des portes avant est ouverte.
- Si nécessaire, désactivez les lève-glaces arrière avec la commande de sécurité. Assurez-vous ensuite qu'ils sont bien désactivés.

**Nota**

Si la remontée d'une glace est difficile ou entravée par un obstacle, la glace se rabaisse immédiatement ⇒ page 107. Dans ce cas, vérifiez pourquoi la glace n'a pas pu remonter avant de tenter de la refermer.

**Ouverture/Fermeture de confort**

Avec la fonction d'ouverture/fermeture de confort, vous pouvez ouvrir/fermer facilement de l'extérieur toutes les glaces ainsi que le toit ouvrant coulissant/défecteur\*.

**Ouverture de confort**

- Maintenez enfoncée la touche de la clé à radiocommande jusqu'à ce que toutes les glaces et le toit ouvrant coulissant/défecteur\* aient atteint la position souhaitée, ou alors
- Déverrouillez d'abord le véhicule avec la touche de la clé à radiocommande et maintenez ensuite la clé dans la serrure de la porte du conducteur jusqu'à ce que toutes les glaces et le toit ouvrant coulissant/défecteur\* aient atteint la position souhaitée.

**Fermeture de confort**

- Maintenez enfoncée la touche de la clé à radiocommande jusqu'à ce que toutes les glaces et le toit ouvrant coulissant/défecteur\* soient fermés ⇒ , ou alors
- Maintenez la clé dans la serrure de la porte du conducteur en position fermée jusqu'à ce que toutes les glaces et le toit ouvrant coulissant/défecteur\* soient fermés.

**Réglage de l'ouverture de confort sur l'Easy Connect\***

- Sélectionnez : touche de fonction > touche de commande **Systèmes du véhicule\*** > **Réglages du véhicule** > **Verrouillage centralisé** > **Ouverture de la glace avec une pression prolongée**, ou alors > **Glace avant on/off**, ou alors **Toit on/off\*** ▶

**AVERTISSEMENT**

- Ne fermez jamais les glaces ni le toit ouvrant coulissant/défecteur\* sans faire attention ou sans contrôle. Risque de blessures !
- Pour des raisons de sécurité, ne fermez et n'ouvrez les glaces de votre véhicule à l'aide de la clé à radiocommande que lorsque vous vous trouvez à environ 2 mètres du véhicule. Pendant que vous appuyez sur la touche de fermeture, observez toujours les glaces et le toit ouvrant coulissant/défecteur\* pour éviter que quelqu'un ne se blesse. Le processus de fermeture s'interrompt immédiatement lorsque vous relâchez la touche.

### Remontée et abaissement automatiques\*

Les fonctions de remontée et d'abaissement automatiques vous évitent de maintenir la touche enfoncée.

Les touches ⇒ fig. 56 ①, ②, ③ et ④ disposent de deux positions pour l'ouverture des glaces et de deux autres pour leur fermeture. Il est ainsi plus simple de contrôler les processus d'ouverture et de fermeture.

#### Remontée automatique

- Relevez brièvement la touche de lève-glace jusqu'au deuxième niveau. La glace se ferme entièrement.

#### Abaissement automatique

- Appuyez brièvement sur la touche de lève-glace jusqu'au deuxième niveau. La glace s'ouvre entièrement.

#### Rétablissement de la fonction remontée/abaissement automatique

- Si la batterie a été déconnectée et reconnectée, la fonction abaissement/remontée automatique des glaces devient inopérante. La fonction peut être rétablie de la manière suivante :
- Remontez la glace jusqu'en butée en maintenant la commande de lève-glace relevée.
- Relâchez la commande puis relevez-la de nouveau pendant une seconde. Le système d'ouverture/de fermeture automatique est maintenant réactivé.

Lorsque vous enfoncez ou soulevez une touche jusqu'au premier niveau, la glace s'ouvre ou se ferme tant que vous actionnez la touche. Lorsque vous enfoncez brièvement la touche jusqu'au deuxième niveau, la glace s'ouvre automatiquement (abaissement automatique) ou se ferme automatiquement (remontée automatique). Si vous actionnez la touche pendant que la glace s'abaisse ou remonte, la glace s'immobilise.

### Dispositif anti-pincement des glaces

*Le dispositif anti-pincement réduit le risque de blessures lors de la fermeture des glaces électriques.*

- Lors de la fermeture automatique d'une glace, si celle-ci remonte difficilement ou bute contre un obstacle, elle s'arrête à cet endroit et se rouvre immédiatement ⇒ .
- Recherchez alors pourquoi la glace ne ferme pas avant de réessayer.
- Si vous réessayez dans les 10 secondes qui suivent et la glace remonte difficilement ou bute contre un obstacle, la fonction de remontée automatique ne fonctionnera plus pendant 10 secondes.

- Si la glace ne peut toujours pas se fermer en raison d'un coulisement difficile ou d'un obstacle, elle s'arrête à cet endroit.
- Si vous ne trouvez pas la cause empêchant la glace de se fermer, essayez de la remonter à nouveau en actionnant la touche dans les 10 secondes qui suivent. La glace se ferme avec la force maximale. **Le dispositif anti-pincement est maintenant désactivé.**

Si vous attendez plus de 10 secondes, la glace s'abaisse de nouveau complètement lors de l'actionnement de la commande et la remontée automatique est de nouveau active.



#### AVERTISSEMENT

- Toute utilisation incorrecte des lève-glaces électriques peut entraîner des blessures.
- Lorsque vous quittez votre véhicule, ne serait-ce que pour un instant, retirez toujours la clé de contact. Ne laissez jamais les enfants seuls dans le véhicule.
- Les lève-glace sont désactivés lorsque le contact d'allumage est coupé et que l'une des portes avant est ouverte.
- Ne fermez jamais les glaces sans faire attention ou de manière incontrôlée, car vous pourriez vous blesser gravement vous-même ou des tiers. Vous devez donc vous assurer que personne ne se trouve dans la zone de fonctionnement des glaces.
- Ne laissez jamais personne à bord lorsque vous verrouillez votre véhicule de l'extérieur, puisqu'en cas d'urgence, il n'est plus possible d'ouvrir les glaces.
- Le dispositif anti-pincement n'empêche pas la compression des doigts ou d'autres parties du corps contre le cadre de la fenêtre – risque de blessures !

## Toit ouvrant coulissant\*

### Brève introduction

#### Informations complémentaires et avertissements :

- Système d'information SEAT → page 75
- Verrouillage centralisé et système de fermeture → page 90

#### AVERTISSEMENT

L'utilisation du toit ouvrant coulissant avec négligence ou de manière incontrôlée peut entraîner des blessures graves.

- Ouvrez ou fermez le toit ouvrant coulissant uniquement lorsque personne ne se trouve dans sa course.
- À chaque fois que vous sortez du véhicule, prenez les clés.
- Ne laissez pas seuls à bord des enfants ou des personnes dépendant de l'aide d'autrui, en particulier s'ils ont accès à la clé du véhicule. L'utilisation incontrôlée de la clé peut verrouiller le véhicule, démarrer le moteur, mettre le contact d'allumage et actionner le toit ouvrant coulissant.
- Peu après la coupure du contact d'allumage, le toit ouvrant coulissant peut s'ouvrir ou se fermer, tant que la porte du conducteur ou du passager n'est pas ouverte.

#### Nota

En cas d'anomalie du fonctionnement du toit ouvrant coulissant, le dispositif anti-coulissant ne fonctionnera pas correctement. Adressez-vous à un atelier spécialisé.

### Ouverture ou fermeture du toit ouvrant coulissant

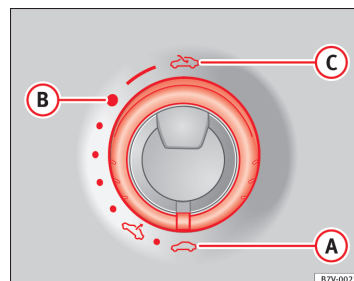

Fig. 57 Dans le ciel de pavillon : tournez la commande pour ouvrir et fermer.

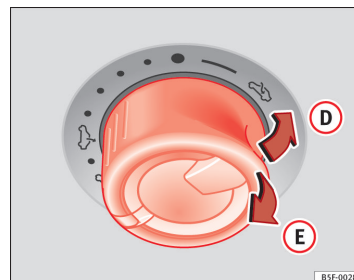

Fig. 58 Dans le ciel de pavillon : appuyez sur la commande et tirez-la pour lever et fermer le toit.

Pour déployer le toit ouvrant coulissant, la commande doit être sur la position **A**.

Fonction	Réglage de la commande	Opérations nécessaires à effectuer
	⇒ fig. 57	
Ouvrir entièrement le toit ouvrant coulissant :	C	Tournez la commande sur la position souhaitée.
Mettre le toit ouvrant coulissant en position confort :	B	
Fermer entièrement le toit ouvrant coulissant :	A	
	⇒ fig. 58	
Exposer entièrement le toit relevable :	D	Appuyez brièvement sur la commande vers l'arrière (flèche).
Interrompre le fonctionnement automatique :	D ou E	Appuyez ou tirez à nouveau sur la commande.
Fermer entièrement le toit relevable :	E	Appuyez brièvement sur la commande vers l'arrière (flèche).
Régler la position intermédiaire :	D ou E	Maintenez la commande enfoncée ou tirée jusqu'à parvenir à la position souhaitée.

Le toit ouvrant coulissant fonctionne uniquement lorsque le contact d'allumage est mis. Pendant quelques minutes après la coupure du contact d'allumage, le toit ouvrant coulissant peut s'ouvrir ou se fermer, tant que la porte du conducteur ou du passager n'est pas ouverte.



### ATTENTION

Veillez à ce que le hayon ouvert ne heurte pas la charge placée sur le toit. Lorsque vous montez une galerie porte-bagages, vous ne devez **PAS** ouvrir le toit ouvrant\*.

## Toit ouvrant coulissant : fonctionnement

### Ouverture et fermeture de confort

Le toit ouvrant coulissant peut s'ouvrir et se fermer de l'extérieur avec la clé du véhicule :

- Maintenez enfoncée la touche de déverrouillage ou de verrouillage de la clé du véhicule. Le toit ouvrant coulissant se règle ou se ferme.
- Relâchez la touche de verrouillage ou déverrouillage pour interrompre la fonction.

Avec la fermeture de confort, ce sont d'abord les glaces qui se ferment, puis le toit ouvrant coulissant.



### Nota

Si vous activez la fermeture de confort de l'extérieur, la commande rotative du toit ouvrant coulissant reste dans la dernière position sélectionnée et doit être repositionnée avant de reprendre la route.

## Dispositif anti-pincement du toit ouvrant coulissant

Le dispositif anti-pincement peut réduire le risque de blessure lors de l'ouverture et de la fermeture du toit ouvrant coulissant ⇒ ⚠. Lorsque le toit ouvrant coulissant est gêné par une difficulté ou obstacle l'empêchant de se fermer, il s'ouvre à nouveau.

- Vérifiez pourquoi le toit ouvrant coulissant ne se ferme pas.
- Essayez de refermer le toit ouvrant coulissant.
- Si le toit ouvrant coulissant ne ferme toujours pas en raison d'un coulissement difficile ou d'un obstacle, il s'arrêtera sur le point correspondant. Fermez ensuite le toit ouvrant coulissant sans le dispositif anti-pincement.

#### Fermeture sans intervention du dispositif anti-pincement

- La commande ⇒ fig. 57 ① doit être en position « fermée » ②.
- Pendant les cinq secondes suivant le déclenchement du dispositif anti-pincement, maintenez la commande tirée vers l'arrière ⇒ fig. 58 (flèche ③) jusqu'à ce que le toit ouvrant coulissant soit complètement fermé.
- **Le toit ouvrant coulissant se ferme sans dispositif anti-pincement.**
- Si le toit ouvrant coulissant ne se ferme toujours pas, adressez-vous à un atelier spécialisé.



#### AVERTISSEMENT

La fermeture du toit ouvrant coulissant sans dispositif anti-pincement peut entraîner des blessures graves.

- Fermez toujours soigneusement le toit ouvrant coulissant.
- Il ne doit y avoir personne sur la course du toit ouvrant coulissant, en particulier lors de la fermeture sans l'intervention du dispositif anti-pincement.
- Le dispositif anti-pincement n'empêche pas la compression des doigts ou d'autres parties du corps contre le cadre de la glace et les risques de blessures.



#### Nota

Le dispositif anti-pincement intervient également dans le cas de la fermeture de confort des glaces et du toit ouvrant coulissant avec la clé du véhicule ⇒ page 106. ■



## Éclairage et visibilité

### Éclairage

#### Brève introduction

Il faut respecter les dispositions légales propres à chaque pays concernant l'utilisation de l'éclairage du véhicule.

La responsabilité du réglage des projecteurs et du bon éclairage du véhicule en circulation incombe toujours au conducteur.

#### Informations complémentaires et avertissements :

- Système d'information ⇒ page 75
- Remplacement des ampoules ⇒ page 265



#### AVERTISSEMENT

**Si les projecteurs sont réglés trop hauts et en cas d'utilisation inappropriée des feux de route, cela risque de distraire et d'éblouir les autres conducteurs. Cela pourrait entraîner un accident grave.**

- **Assurez-vous à tout moment que les projecteurs sont réglés correctement.**
- **N'utilisez jamais les feux de route ou les appels de phares lorsque vous risquez d'éblouir d'autres conducteurs.**

#### Témoins

s'allume	Cause possible	Solution
	feux de recul totalement ou partiellement défectueux.	Remplacez l'ampoule correspondante ⇒ page 265. Si toutes les ampoules sont en bon état, cherchez un atelier spécialisé si nécessaire.
	Feu arrière de brouillard allumé.	⇒ page 115.
	Projecteurs antibrouillard allumés.	
	Clignotant gauche ou droit. Le témoin clignote deux fois plus vite lorsqu'un clignotant du véhicule ou de la remorque est défectueux.	Vérifiez l'éclairage du véhicule et de la remorque si nécessaire.
	Feux de route allumés ou appels de phares actionnés.	⇒ page 113.
	Assistant des feux de route (Light Assist) activé.	⇒ page 115.

En mettant le contact, certains témoins d'alerte et de contrôle s'allument pendant quelques secondes lorsqu'un contrôle de la fonction est effectué. Ils s'éteindront après quelques secondes. ▶

### ⚠ AVERTISSEMENT

Si vous ne prenez pas en compte les témoins d'alerte ni les messages, le véhicule pourrait s'arrêter au milieu de la circulation ou des accidents et des blessures graves pourraient se produire.

- Il ne faut jamais ignorer les témoins d'alerte ni les messages de texte.
- Arrêtez le véhicule de manière sûre dès que possible.
- Garez le véhicule à une distance de sécurité suffisante de la circulation routière de manière à ce qu'aucun composant du système d'échappement n'entre en contact avec des matériaux facilement inflammables, comme par exemple de l'herbe sèche, du carburant, de l'huile, etc.
- Un véhicule défectueux représente un risque élevé d'accident pour soi-même et pour les autres usagers de la route. Si nécessaire, allumez les feux de détresse et placez le triangle de signalisation pour attirer l'attention des autres conducteurs.

### ⚠ ATTENTION

Si vous ignorez les témoins d'alerte allumés et les messages de texte, votre véhicule peut tomber en panne.

### Levier des clignotants et des feux de route\*

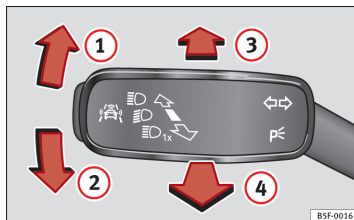

Fig. 59 Levier des clignotants et des feux de route.

Déplacez le levier dans la position souhaitée :

- 1 Clignotant droit. Feux de stationnement droits (contact d'allumage coupé) ⇒ page 115.
- 2 Clignotant gauche. Feux de stationnement gauches (contact d'allumage coupé) ⇒ page 115.
- 3 Feux de route allumés ⇒ ⚠. Le témoin s'allume sur le tableau de bord.
- 4 Actionnez les appels de phares. Les *appel de phares* sont activés si le levier est maintenu enfoncé. Le témoin s'allume.

Placez le levier dans la position de base pour désactiver la fonction correspondante.

#### Clignotants de confort

Pour les clignotants de confort, déplacez le levier jusqu'à la butée vers le haut ou vers le bas et relâchez-le. Les clignotants clignoteront alors trois fois.

Les clignotants de confort s'activent et se désactivent sur le système Easy Connect avec la touche **CAR** et la touche de fonction **Setup** ⇒ page 82. ▶

Sur des véhicules ne disposant pas du menu correspondant, la fonction peut être désactivée dans un atelier spécialisé.



#### AVERTISSEMENT

L'utilisation des clignotants de manière inappropriée, leur non-utilisation ou non-désactivation peut induire en erreur les usagers de la route. Cela pourrait entraîner un accident grave.

- Prévenez à chaque fois que vous voulez changer de voie, que vous doublez ou que vous braquez le volant en activant le clignotant suffisamment à l'avance.
- Désactivez le clignotant dès que vous avez fini la manœuvre, changé de voie, doublé ou braqué le volant.



#### AVERTISSEMENT

L'utilisation incorrecte des feux de route peut causer des accidents et des blessures graves, car les feux de route peuvent distraire et éblouir les autres conducteurs.



#### Nota

- Le clignotant ne fonctionne que lorsque le contact d'allumage est mis. Le signal de détresse fonctionne aussi lorsque le contact d'allumage est coupé.
- En cas de défaut sur l'un des clignotants de la remorque, le témoin cesse de clignoter (clignotants de la remorque) et le clignotant du véhicule cesse de clignoter deux fois plus vite.
- Les *feux de route* ne peuvent être allumés que si les feux de croisement sont allumés. ■

## Activation et désactivation des feux



Fig. 60 Planche de bord : Commande d'éclairage

Il faut respecter les dispositions légales propres à chaque pays concernant l'utilisation de l'éclairage du véhicule.

Tournez la commande des feux dans la position souhaitée ⇒ fig. 60 :

Symbole	lorsque le contact d'allumage est coupé	lorsque le contact d'allumage est mis
0	Projecteurs antibrouillard, feux de croisement et feux de position éteints.	Éclairage éteint ou feux de jour allumés.
AUTO	L'éclairage d'orientation « Coming Home » et « Leaving Home » peut être allumé.	Allumage automatique des feux de croisement et des feux de jour.
☞☚	Feux de position allumés.	Feux de position allumés.
☞	Feux de croisement éteints ; si nécessaire, les feux de position peuvent rester allumés pendant un certain temps.	Feux de croisement allumés. ▶

### Projecteurs antibrouillard

Les témoins ou affichent également sur la commande des feux ou sur le tableau de bord les projecteurs antibrouillard, lorsqu'ils sont activés.

- Allumer les projecteurs antibrouillard ou : tirez la commande d'éclairage jusqu'au premier cran, à partir des positions ou et alors **AUTO**.
- Allumer le feu arrière de brouillard : tirez complètement la commande d'éclairage à partir de la position ou et alors **AUTO**.
- Pour désactiver les projecteurs antibrouillard appuyez sur la commande d'éclairage ou tournez-la jusqu'à la position **0**.

### Signaux sonores pour avertir que les feux n'ont pas été éteints

Si la clé du véhicule se trouve à l'extérieur du contact d'allumage et si la porte du conducteur est ouverte, des signaux d'avertissement retentiront dans les cas suivants : cela vous rappellera d'éteindre les feux.

- Lorsque les feux de stationnement seront allumés ⇒ page 113.
- Lorsque la commande des feux se trouve sur la position ou .



#### AVERTISSEMENT

Les feux de position ou les feux de jour ne sont pas assez lumineux pour éclairer suffisamment la route et pour que les autres usagers de la route vous voient.

- C'est pourquoi vous devez toujours allumer les feux de croisement s'il pleut ou en cas de mauvaise visibilité.

## Éclairage et visibilité : fonctions

### Feux de stationnement

Lorsque les feux de stationnement sont allumés (clignotant droit ou gauche) les feux de position avant et arrière du côté correspondant s'allument également. Les feux de stationnement peuvent s'activer uniquement avec

le contact d'allumage coupé et avec le levier des clignotants et des feux de route en position centrale, avant d'être activé.

### Feux de stationnement des deux côtés

Lorsque le contact d'allumage est coupé et que la commande de feux est sur la position , en verrouillant le véhicule est verrouillé de l'extérieur, les feux de stationnement s'allument des deux côtés du véhicule. Seuls les feux de position des deux projecteurs s'allument alors, ainsi que les feux arrière.

### Feux de jour\*

Les projecteurs avant disposent de feux indépendants prévus à cet effet et intégrés dans les projecteurs principaux. Les feux de jour sont les seuls à être allumés lorsqu'ils sont activés ⇒ .

Les feux de jour s'allument à chaque fois que le contact d'allumage est mis, si la commande se trouve sur les positions **0** ou **AUTO** en fonction du niveau d'éclairage extérieur.

Lorsque la commande d'éclairage se trouve sur la position **AUTO**, un capteur de luminosité active et désactive automatiquement les feux de croisement (y compris l'éclairage des commandes et instruments) ou les feux de jour en fonction du niveau d'éclairage extérieur.

### Allumage automatique des feux de croisement AUTO

L'allumage automatique des feux de croisement n'est qu'un outil d'assistance et ne peut pas reconnaître toutes les situations de conduite.

Lorsque la commande des feux se trouve sur la position **AUTO**, les feux du véhicule et l'éclairage des instruments et des commandes s'allument et s'éteignent automatiquement dans les cas suivants ⇒ :

Allumage automatique :	Extinction automatique :
La cellule photo-électrique détecte l' <i>obscurité</i> , lors de la traversée d'un tunnel, par exemple.	Lorsqu'elle détecte un éclairage sus-fisant.
Le détecteur de pluie détecte la pluie et active l'essuie-glace.	Lorsque l'essuie-glace n'a pas été activé pendant quelques minutes.

#### Feux de virage\*<sup>1)</sup>

Lorsque l'on tourne lentement ou dans des virages très serrés, les feux de virage s'activent automatiquement. Les feux de virage peuvent être intégrés dans les projecteurs antibrouillard et s'allument uniquement à des vitesses inférieures à 40 km/h (25 mph).

Lors de l'enclenchement de la marche arrière, les feux de virage s'allument des deux côtés du véhicule, afin de mieux éclairer les alentours pour manœuvrer.

#### Feux d'autoroute\*

Les feux d'autoroute sont disponibles sur les véhicules équipés simultanément de l'allumage automatique des feux et de projecteurs full LED.

- Ils s'activent lorsque la commande d'éclairage se trouve sur la position **AUTO**.
- Ils se désactivent lorsque la commande d'éclairage ne se trouve pas sur la position **AUTO**.

Lorsque vous dépassez 110 km/h pendant plus de 30 secondes, le faisceau lumineux des feux de croisement s'élève légèrement pour augmenter la distance de visibilité du conducteur. Lorsque vous réduisez la vitesse du véhicule en dessous de 100 km/h, le faisceau lumineux des feux de croisement retourne à sa position normale.

<sup>1)</sup> Cette fonction n'est pas disponible sur les véhicules équipés de projecteurs full LED.



#### AVERTISSEMENT

**Si la voie n'est pas bien éclairée et que d'autres usagers ne voient pas le véhicule ou qu'ils le voient mal, cela peut provoquer des accidents.**

- **L'allumage automatique des feux de croisement (AUTO) active uniquement les feux de croisement lorsqu'il y a des changements de conditions d'éclairage mais pas lorsqu'il y a du brouillard, par exemple.**
- **Il ne faut jamais circuler avec les feux de jour lorsque la voie n'est pas bien éclairée à cause des conditions climatiques ou d'éclairage. Les feux de jour ne sont pas assez puissants pour éclairer correctement la voie ou être vu par les autres usagers de la route.**
- **Lorsque les feux de jour sont activés, les feux arrière sont désactivés. Un véhicule sans feux arrière allumés peut passer inaperçu pour les autres conducteurs dans l'obscurité, en cas de pluie ou de mauvaises conditions de visibilité.**



#### Nota

Dans des conditions météorologiques froides ou humides, les projecteurs, les feux arrière et les clignotants pourraient s'embuer temporairement. Ce phénomène est normal et n'a aucune influence sur la vie utile du système d'éclairage du véhicule.

## Feux de détresse

Les feux de détresse servent à attirer l'attention des autres usagers de la route sur votre véhicule en cas de danger.



Fig. 61 Planche de bord : commande des feux de détresse



Si votre véhicule doit être arrêté :

1. Garez votre véhicule à une distance de sécurité suffisante de la circulation.
2. Appuyez sur la touche d'activation des feux de détresse ⇒ .
3. Coupez le moteur.
4. Serrez le frein à main.
5. Enclenchez la 1<sup>re</sup> vitesse dans le cas d'une boîte mécanique ou placez le levier sélecteur en position **P** dans le cas d'une boîte automatique.
6. Utilisez le triangle de signalisation pour que les autres usagers de la route remarquent votre véhicule.

7. Lorsque vous quittez le véhicule, n'oubliez jamais la clé.

Activez les feux de détresse si, par exemple :

- Vous approchez d'un embouteillage,
- Vous êtes en situation de détresse,
- Votre véhicule tombe en panne en raison d'un défaut technique,
- Vous remorquez un autre véhicule ou votre véhicule est remorqué.

Lorsque les feux de détresse sont activés, tous les clignotants du véhicule clignotent en même temps. C'est à dire qu'aussi bien les témoins de clignotants  que le témoin intégré à la commande  clignotent simultanément. Les feux de détresse fonctionnent aussi lorsque le contact d'allumage est coupé.

### Avertissement de freinage d'urgence

En cas de freinage brusque et continu à une vitesse supérieure à 80 km/h environ, les feux stop clignotent plusieurs fois par seconde afin d'avertir les véhicules qui viennent derrière lui. Si le frein reste appliqué, les feux de détresse s'allument automatiquement quand le véhicule s'arrête. Lorsque le véhicule repart, les feux de détresse se désactivent automatiquement.



### AVERTISSEMENT

- **Un véhicule en panne représente un grand risque d'accident. Utilisez toujours les feux de détresse et un triangle de signalisation pour que les autres usagers de la route remarquent votre véhicule à l'arrêt.**
- **En raison des températures élevées du catalyseur, il ne faut jamais garer le véhicule à proximité de matières facilement inflammables, telles que des herbes sèches ou des traces d'essence – risque d'incendie !**

**Nota**

- La batterie du véhicule se décharge si les feux de détresse restent activés durant une période prolongée (même lorsque le contact d'allumage est coupé).
- Lors de l'utilisation des feux de détresse, respectez les prescriptions du Code de la route.

**Assistant des feux de route\*****Assistant des feux de route (Light Assist)**

L'assistant des feux de route agit, dans les limites du système et en fonction des conditions environnementales et de circulation, à partir d'une vitesse d'environ 60 km/h (37 mph) en les allumant automatiquement, et en dessous des 30 km/h (18 mph), en les désactivant à nouveau ⇒ . La gestion s'effectue via une caméra placée à la base du rétroviseur intérieur.

L'assistant des feux de route détecte, en général, les zones éclairées et désactive les feux de route, par exemple, lorsque vous traversez une ville.

**Activation et désactivation de l'assistant des feux de route**

Fonction	Utilisation
Activation :	<ul style="list-style-type: none"> <li>– Mettez le contact d'allumage et tournez la commande d'éclairage sur la position <b>AUTO</b>.</li> <li>– Depuis la position de base, poussez vers l'avant le levier des clignotants et des feux de route ⇒ page 113. L'activation du témoin  indique que l'assistant des feux de route est activé.</li> </ul>
Désactivation :	<ul style="list-style-type: none"> <li>– Coupez le contact.</li> <li>– <b>OU ALORS</b> : Tournez la commande d'éclairage sur une position autre que <b>AUTO</b> ⇒ page 114.</li> <li>– <b>OU ALORS</b> : avec les feux de route activés, tirez vers l'arrière le levier des clignotants et des feux de route.</li> <li>– <b>OU ALORS</b> : Poussez vers l'avant le levier des clignotants et des feux de route pour activer manuellement les feux de route. L'assistant des feux de route sera alors désactivé.</li> </ul>

**Dysfonctionnement**

Les conditions suivantes peuvent empêcher que le régulateur des feux de route ne désactive ces feux à temps ou qu'il ne les désactive pas totalement :

- Sur les routes mal éclairées avec des panneaux fortement réfléchissants.
- En présence d'usagers de la route insuffisamment éclairés (tels que des piétons ou des cyclistes).
- Dans des virages serrés, si les véhicules venant de face sont partiellement cachés et dans des côtes ou des pentes prononcées (cassis ou dos d'âne).
- En cas de circulation venant de face séparée par un rail de sécurité au centre de la chaussée, en présence d'un conducteur pouvant voir clairement au-dessus du rail de sécurité (comme un conducteur de camion).
- Si la caméra est défectueuse ou l'alimentation en courant est coupée.
- Par temps de brouillard, de neige et de fortes précipitations.
- En cas de tempête de poussière et de sable.

- À cause de gravillons dans le champ de vision de la caméra.
- Lorsque l'objectif de la caméra est embuée, sale ou couverte d'autocolants, de neige, de glace...



### AVERTISSEMENT

**Les performances de confort de l'assistant des feux de route ne doivent pas vous inciter à prendre des risques. Le système ne remplace en aucun cas la vigilance du conducteur.**

- **Gardez toujours le contrôle des feux de route et adaptez-les aux conditions de luminosité, de visibilité et de circulation.**
- **Il se peut que le régulateur des feux de route ne reconnaisse pas correctement toutes les situations de conduite et qu'il fonctionne avec des limitations dans certains cas.**
- **Lorsque l'objectif de la caméra est sale, couvert ou endommagé, le fonctionnement du régulateur des feux de route peut être affecté. Ceci est également valable lorsque vous modifiez l'installation d'éclairage du véhicule, en faisant installer par exemple des projecteurs supplémentaires.**



### ATTENTION

Prenez les points suivants en compte afin de ne pas endommager le fonctionnement du système :

- Nettoyez régulièrement l'objectif de la caméra et maintenez-le exempt de neige et de glace.
- Ne couvrez pas l'objectif de la caméra.
- Vérifiez que le pare-brise, situé dans la zone de l'objectif de la caméra, n'est pas endommagé.



### Nota

Les appels de phare et les feux de route peuvent être activés et désactivés manuellement à tout moment avec le levier des clignotants et des feux de route ⇒ page 113.

## Adaptation des projecteurs

Le faisceau lumineux des feux de croisement est asymétrique : le côté de la route par lequel vous voyagez est éclairé plus intensément.

Lorsqu'un véhicule conçu pour un pays avec conduite à droite voyage dans un pays avec conduite à gauche (ou vice versa), il faut normalement couvrir une partie de la tulipe des projecteurs avec des masques adhésifs ou changer le réglage des projecteurs afin de ne pas éblouir les autres conducteurs.

Dans ces cas-là, la réglementation précise des valeurs d'éclairage qui doivent être respectées dans certains points de la distribution lumineuse. Il s'agit du « Mode de voyage ».

La distribution lumineuse des projecteurs halogènes et full LED de la gamme SEAT Leon permet de respecter les valeurs spécifiques du « Mode de voyage », sans avoir à utiliser de masques autocollants ni à modifier les réglages.



### Nota

Le « Mode de voyage » n'est autorisé que temporairement. Si quelqu'un prévoit un long séjour dans un pays où le mode de circulation est différent, il devra se rendre chez un partenaire SEAT pour faire remplacer ses projecteurs.

## Fonction « Coming Home » et « Leaving Home » (éclairage d'orientation)\*

La fonction « Coming Home » doit s'activer manuellement. La fonction « Leaving Home », par contre, est contrôlée automatiquement par une cellule photo-électrique.



« Coming Home »	Opérations nécessaires à effectuer
Activation :	<ul style="list-style-type: none"> <li>– Coupez le contact d'allumage.</li> <li>– Actionnez les appels de phare pendant <i>environ 1 seconde</i> ⇒ page 113.</li> </ul> L'éclairage « Coming Home » s'allume lorsque l'on ouvre la porte du conducteur. Le <i>post-éclairage des projecteurs</i> commence au moment de la fermeture de la dernière porte du véhicule ou du hayon.
Désactivation :	<ul style="list-style-type: none"> <li>– Automatiquement, une fois le post-éclairage des projecteurs achevé.</li> <li>– Automatiquement, lorsqu'une porte du véhicule ou que le hayon sont encore ouverts 30 secondes après l'allumage.</li> <li>– Lorsque la commande des feux est tournée sur la position <b>0</b>.</li> <li>– Lorsque le contact d'allumage est mis.</li> </ul>
« Leaving Home »	Opérations nécessaires à effectuer
Activation :	<ul style="list-style-type: none"> <li>– Déverrouillez le véhicule lorsque la commande des feux est en position <b>AUTO</b> et que la cellule photo-électrique détecte de l'<i>obscurité</i>.</li> </ul>
Désactivation :	<ul style="list-style-type: none"> <li>– Automatiquement, une fois le post-éclairage des projecteurs achevé.</li> <li>– Lorsque le véhicule est verrouillé.</li> <li>– Lorsque la commande des feux est tournée sur la position <b>0</b>.</li> <li>– Lorsque le contact d'allumage est mis.</li> </ul>



### Nota

- Sur le système Easy Connect, via la touche **CAR** et la touche de fonction **SETUP**, il est possible de régler la durée d'éclairage ainsi que d'activer et de désactiver la fonction ⇒ page 82.
- Avec la fonction « Coming Home » activée, un bip est émis lorsque vous ouvrez la porte du conducteur pour indiquer que la lumière est encore allumée. ■

## Réglage du site des projecteurs, éclairage du tableau de bord et des interrupteurs



Fig. 62 Côté volant : dispositif de réglage du site des projecteurs.

### Éclairage du tableau de bord et des interrupteurs\*

En fonction du modèle, vous pouvez régler l'éclairage du tableau de bord et des interrupteurs dans le Système Easy Connect, avec la touche **CAR** et la touche de fonction **SETUP** ⇒ page 85.

### Réglage du site des projecteurs

Le réglage du site des projecteurs ⇒ fig. 62 s'adapte à l'état de charge du véhicule. Le conducteur peut ainsi avoir la meilleure visibilité possible et ne pas éblouir ceux qui circulent en sens contraire ⇒ ⚠.

Les projecteurs ne peuvent être réglés que si les feux de croisement sont allumés.

Pour régler, tournez la commande ⇒ fig. 62 :

Valeur	État de charge <sup>a)</sup> du véhicule
–	Sièges avant occupés et coffre à bagages vide
1	Toutes les places occupées et le coffre à bagages vide
2	Toutes les places occupées et le coffre à bagages plein. Avec une remorque avec poids sur flèche minimum
3	Siège du conducteur occupé uniquement et coffre à bagages plein. Conduite avec une remorque avec poids sur flèche maximum.

<sup>a)</sup> Si l'état de charge du véhicule ne correspond à aucun de ceux du tableau, vous pouvez également sélectionner des positions intermédiaires.

### Réglage dynamique du site des projecteurs

Le dispositif de réglage disparaît sur les véhicules avec réglage dynamique du site des projecteurs. Le site des projecteurs s'adapte automatiquement à l'état de charge du véhicule lorsque les projecteurs s'allument.

### Éclairage du tableau de bord

Sur les véhicules équipés des feux de jour, l'éclairage du tableau de bord s'allume dans des conditions d'obscurité (lorsque vous traversez un tunnel, par exemple). Cela attire l'attention du conducteur afin qu'il active manuellement les feux de croisement et pour que les feux arrière du véhicule ⇒ page 115 s'allument.

<sup>1)</sup> En fonction du niveau d'équipement du véhicule, l'éclairage intérieur suivant peut se composer de LED : éclairage du plafonnier avant, éclairage du plafonnier arrière, éclairage du plancher et éclairage du pare-soleil.



### AVERTISSEMENT

Les objets lourds dans le véhicule peuvent entraîner l'éblouissement et la distraction des autres conducteurs. Cela pourrait entraîner un accident grave.

- Adaptez le faisceau lumineux à l'état de charge du véhicule de manière à ne pas éblouir le reste des conducteurs.

### Éclairage intérieur et lampe de lecture<sup>1)</sup>

Touche/Position	Fonction
	Éteindre l'éclairage intérieur.
	Allumer l'éclairage intérieur.
	Allumer la commande de contact de la porte (position centrale). L'éclairage intérieur s'active automatiquement lors du déverrouillage du véhicule, de l'ouverture d'une porte ou du retrait de la clé de contact. L'éclairage s'éteint quelques secondes après la fermeture de toutes les portes, lors du verrouillage du véhicule ou de la mise du contact.
	Allumer ou éteindre la lampe de lecture.

### Éclairage du coffre à bagages et de la boîte à gants

Lors de l'ouverture et de la fermeture de la boîte à gants, du côté du passager, et du hayon, l'éclairage correspondant s'allumera et s'éteindra.

### Éclairage du plancher\*

L'éclairage du plancher dans la zone inférieure du tableau de bord (conducteur et passager) s'allume lorsque les portes sont ouvertes et diminue en intensité en cours de route. Cette intensité est réglable via le menu de l'autoradio (voir **Easy Connect** > **Réglages d'éclairage** > **Éclairage de l'habitacle** ⇒ page 85).

### Éclairage d'ambiance\*

L'éclairage d'ambiance sur le panneau de la porte change de couleur (blanc ou rouge) en fonction du mode de conduite. Cette intensité est réglable via le menu de l'autoradio (voir **Easy Connect** > **Réglages d'éclairage** > **Éclairage de l'habitacle** ⇒ page 85).



#### Nota

Les lampes de lecture s'éteignent en verrouillant le véhicule avec la clé, ou après quelques minutes si vous avez retiré la clé du contact d'allumage. Cela empêche la batterie du véhicule de se décharger.

## Pare-soleil

### Brève introduction



#### AVERTISSEMENT

Les pare-soleil ouverts peuvent réduire la visibilité.

- Remplacez toujours les pare-soleils dans leurs fixations si vous n'en avez plus besoin.

## Pare-soleil

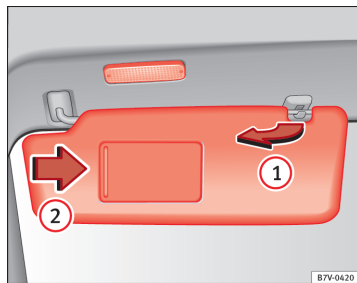

Fig. 63 Pare-soleil.

### Possibilités de réglage des pare-soleil pour le conducteur et le passager :

- Le dérouler jusqu'au pare-brise.
- Le pare-soleil peut être retiré du support et rabattu contre la porte ⇒ fig. 63 ①.
- Basculez le pare-soleil vers la porte, en longueur vers l'arrière.

### Éclairage du miroir de courtoisie

Un miroir de courtoisie, couvert par un volet, se trouve dans le pare-soleil rabattu. Lorsque l'on fait coulisser le volet ② une lumière s'active.

La lumière s'éteint lorsque vous fermez le volet du miroir de courtoisie ou lorsque vous rabattez le pare-soleil vers le haut.



#### Nota

La lumière qui se trouve au-dessus du pare-soleil s'éteint automatiquement dans certaines conditions après quelques minutes. Cela empêche la batterie du véhicule de se décharger.

## Essuie-glace/Lave-glace

### Brève introduction

#### Informations complémentaires et avertissements :

- Permutation
- Chauffage, ventilation, refroidissement
- Entretien et nettoyage de l'extérieur du véhicule

#### AVERTISSEMENT

Si l'eau du lave-glace ne contient pas suffisamment d'antigel, l'eau pourrait geler sur le pare-brise, limitant ainsi la visibilité à l'avant.

- En hiver, utilisez le lave-glace uniquement s'il dispose de suffisamment d'antigel.
- Par températures hivernales, n'utilisez pas le lave-glace sans avoir auparavant réchauffé le pare-brise à l'aide du système de ventilation. L'antigel pourrait geler sur le pare-brise et réduire ainsi la visibilité.

#### AVERTISSEMENT

Les balais d'essuie-glace usés ou sales réduisent la visibilité et augmentent le risque d'accidents et de blessures graves.

- Remplacez les balais d'essuie-glace dès qu'ils sont endommagés ou usés et qu'ils ne nettoient plus suffisamment le pare-brise.

#### ATTENTION

En cas de gel, vérifiez si les balais d'essuie-glace ne sont pas gelés avant de mettre en marche l'essuie-glace ! S'il fait froid, il peut être utile de placer l'essuie-glace en position d'entretien lorsque vous garez le véhicule  
⇒ page 125.

### Témoin

s'allume	Cause possible	Solution
	Niveau de lave-glace trop bas.	Remplissez le réservoir de lave-glace dès que possible ⇒ page 127.

En mettant le contact, certains témoins d'alerte et de contrôle s'allument pendant quelques secondes lorsqu'un contrôle de la fonction est effectué. Ils s'éteindront après quelques secondes.

#### ATTENTION

Si vous ignorez les témoins d'alerte allumés et les messages de texte, votre véhicule peut tomber en panne.

## Levier d'essuie-glace

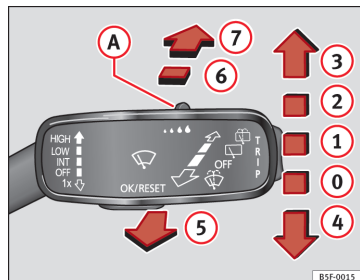

Fig. 64 Utilisation de l'essuie-glace avant et arrière.

### Déplacez le levier dans la position souhaitée ⇒ ① :

①	OFF	Essuie-glace désactivé.
①	INT	Balayage intermittent de l'essuie-glace. Grâce à la commande ⇒ fig. 64 A réglez les niveaux de balayage (sur les véhicules dépourvus de détecteur de pluie) ou la sensibilité du détecteur de pluie.
②	LOW	Balayage lent.
③	HIGH	Balayage rapide.
④	1x	Pression brève, nettoyage court. Maintenez le levier appuyé vers le bas plus longtemps pour que le balayage soit plus rapide.
⑤		En poussant le levier vers l'avant, la fonction lave-glace s'active et l'essuie-glace se déclenche simultanément.
⑥		Balayage intermittent de la lunette arrière. L'essuie-glace arrière fonctionne environ toutes les six secondes.
⑦		En appuyant sur le levier, la fonction lave-glace arrière s'active et l'essuie-glace arrière se déclenche simultanément.

### ! ATTENTION

Si vous coupez le contact d'allumage avec l'essuie-glace activé, celui-ci finira le balayage et reviendra à sa position de repos. Le gel, la neige et d'autres obstacles sur le pare-brise peuvent endommager l'essuie-glace et le moteur de l'essuie-glace.

- Si nécessaire, vous devez éliminer vous-même la neige ou la glace des essuie-glace avant de prendre le volant.
- Décollez soigneusement du pare-brise les balais d'essuie-glace gelés. Pour cela, SEAT recommande un aérosol antigel.

### ! ATTENTION

N'activez pas l'essuie-glace si le pare-brise est sec. Le nettoyage à sec des balais d'essuie-glace risque d'endommager le pare-brise.

### i Nota

- L'essuie-glace ne fonctionne que lorsque le contact est mis et que le capot ou le hayon, respectivement, sont fermés.
- Le balayage intermittent de l'essuie-glace intervient en fonction de la vitesse du véhicule. Plus vous conduisez vite, plus le balayage sera rapide.
- L'essuie-glace arrière s'active automatiquement lorsque l'essuie-glace avant est activé et que vous enclenchez la marche arrière. ■

## Fonctions de l'essuie-glace

### Comportement de l'essuie-glace dans diverses situations :

Si le véhicule est à l'arrêt :	La position activée passe de manière provisoire à la position précédente.
Pendant le balayage automatique :	Le climatiseur s'allume pendant 30 secondes environ en mode de recyclage de l'air ambiant afin d'éviter l'odeur du lave-glace à l'intérieur du véhicule.
Lors du balayage intermittent :	Le balayage dépend de la vitesse. Plus la vitesse est élevée, plus le balayage est rapide.

### Dégivrage des gicleurs de lave-glace

Le chauffage dégivre uniquement les gicleurs gelés, il ne supprime pas l'eau dans les flexibles. La puissance calorifique du dégivrage des gicleurs du lave-glace est réglée automatiquement lorsque vous mettez le contact, en fonction de la température ambiante.

### Système lave-projecteurs

Le système lave-projecteurs nettoie les projecteurs.

En mettant le contact et en activant l'essuie-glace la première fois, puis tous les cinq cycles, les projecteurs sont également lavés. Pour cela, il faut déplacer le levier d'essuie-glace vers le volant lorsque les feux de croisement ou de route sont allumés. Il faudra nettoyer régulièrement, en faisant le plein par exemple, la saleté qui peut rester incrustée sur les projecteurs (par exemple : restes d'insectes).

Afin de garantir le fonctionnement du système lave-projecteurs en hiver, il faut nettoyer la neige qui peut se trouver sur les supports des gicleurs du pare-chocs. Si nécessaire, retirez le gel grâce à un aérosol antigel.

### Nota

Lorsqu'un obstacle se trouve sur le pare-brise, l'essuie-glace essaie de le balayer sur le côté. Si l'obstacle continue à bloquer l'essuie-glace, ce dernier reste immobile. Retirez l'obstacle et actionnez à nouveau l'essuie-glace.

## Position d'entretien de l'essuie-glace

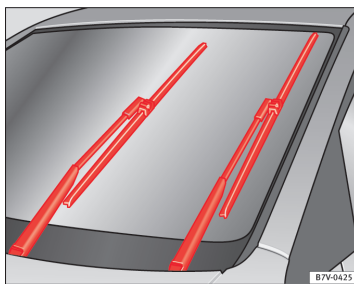

Fig. 65 Essuie-glace en position d'entretien.

Lorsque l'essuie-glace se trouve en position d'entretien, il est possible de rabattre les bras de celui-ci ⇒ fig. 65. Pour placer l'essuie-glace en position d'entretien, procédez de la manière suivante :

- Le capot-moteur doit être fermé ⇒ page 220.
- Mettez et coupez le contact.
- Appuyez sur le levier d'essuie-glace brièvement vers le bas ⇒ fig. 64 ④.

Avant de commencer à conduire, il faut baisser les bras d'essuie-glace. En actionnant le levier d'essuie-glace, les bras d'essuie-glace reviennent à leur position initiale.

### Levage et abaissement des bras d'essuie-glace du pare-brise

- Placez les bras d'essuie-glace en position d'entretien ⇒ ①.
- Saisissez les bras d'essuie-glace uniquement par la zone où est fixé le balai d'essuie-glace.

### ⚠ ATTENTION

- Pour éviter d'endommager le capot-moteur et les bras d'essuie-glace, abaissez-les uniquement en position d'entretien.
- Avant de commencer à conduire, il faut toujours abaisser les bras d'essuie-glace.

### Détecteur de pluie\*

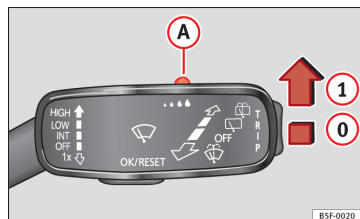

Fig. 66 Levier d'essuie-glace : régler le détecteur de pluie (A).

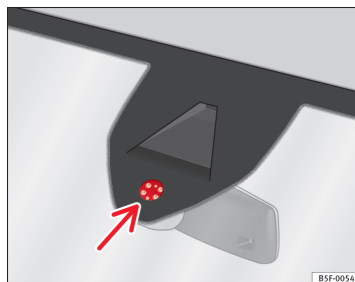

Fig. 67 Surface sensible du détecteur de pluie.

Le détecteur de pluie activé contrôle lui-même les intervalles de balayage de l'essuie-glace en fonction de la quantité de pluie ⇒ ⚠. Il est possible de régler la sensibilité du détecteur de pluie manuellement. Balayage manuel ⇒ page 124

Appuyez sur le levier dans la position souhaitée ⇒ fig. 66 :

- ① Détecteur de pluie désactivé.
- ① Détecteur de pluie activé ; balayage automatique si nécessaire.
- Ⓐ Réglage de la sensibilité du détecteur de pluie
  - Régler la commande vers la droite : niveau de sensibilité élevé.
  - Régler la commande vers la gauche : niveau de sensibilité bas.

Après avoir coupé le contact d'allumage et l'avoir remis, le détecteur de pluie reste activé et reprend sa tâche lorsque l'essuie-glace/lave-glace se trouve dans la position ① et que vous circulez à plus de 16 km/h (10 mph).

### Comportement modifié du détecteur de pluie

Les causes possibles d'anomalies et d'interprétations erronées dans la zone de la surface sensible ⇒ fig. 67 du détecteur de pluie peuvent être :

- Balais d'essuie-glace endommagés : une pellicule d'eau sur les balais d'essuie-glace endommagés peut allonger le temps d'activation, réduire les intervalles de lavage ou provoquer un balayage rapide et continu.
- Insectes : la présence d'insectes peut causer l'activation du lave-glace.
- Sel sur les routes : en hiver le sel utilisé sur les routes peut provoquer un balayage exagérément long alors que le pare-brise est presque sec.
- Saleté : la poussière sèche, la cire, le revêtement des glaces (effet lotus) ou les restes de détergent (installation de lavage automatique) peuvent réduire l'efficacité du détecteur de pluie, ralentir son temps de réaction ou annuler son fonctionnement.
- Fissure sur le pare-brise : l'impact d'une pierre déclenche un cycle unique de balayage lorsque le détecteur de pluie est activé. Le détecteur de pluie intègre ensuite la réduction de la surface sensible et se règle. En fonction de la taille de l'impact de la pierre, le comportement du détecteur peut varier.

### AVERTISSEMENT

Il est possible que le détecteur de pluie ne capte pas suffisamment cette dernière et qu'il n'active pas l'essuie-glace.

- Si nécessaire, activez l'essuie-glace manuellement lorsque l'eau réduit la visibilité sur le pare-brise.

### Nota





- Nettoyez régulièrement la surface sensible du détecteur de pluie et recherchez d'éventuels dommages sur les balais d'essuie-glace ⇒ fig. 67 (flèche).
- Pour retirer les cires et les revêtements, nous recommandons d'utiliser un détergent pour vitres contenant de l'alcool. ■

## Contrôle et appoint de liquide dans le réservoir de lave-glace



Fig. 68 Dans le compartiment-moteur : bouchon du réservoir de lave-glace.

Contrôlez régulièrement l'eau dans le réservoir de lave-glace et remettez à niveau si nécessaire.

- Ouvrez le capot-moteur  ⇒ page 220.
- Le réservoir de lave-glace se distingue par le symbole  sur le bouchon ⇒ fig. 68.
- Contrôlez s'il y a suffisamment de liquide de lave-glace dans le réservoir.
- Pour remettre à niveau, mélangez de l'eau avec un produit lave-glace recommandé par SEAT ⇒ . Veuillez vous conformer à la proportion de mélange figurant sur l'emballage.
- En cas de basses températures, ajoutez un antigel spécial pour éviter que l'eau ne gèle ⇒ . ▶



### Essuie-glace recommandé

- Pour les saisons les plus chaudes, nous recommandons G 052 184 A1 d'été pour vitres claires. Proportion du mélange dans le réservoir d'eau de lavage : 1:100 (1 volume de concentré pour 100 volumes d'eau).
- Pour toute l'année, G 052 164 A2 pour vitres claires. Proportion estimée du mélange en hiver, jusqu'à -18 °C (0 °F) : 1:2 (1 volume de concentré pour 2 volumes d'eau) ; dans le cas contraire, une proportion de mélange de 1:4 dans le réservoir d'eau de lavage.

### Capacités de remplissage

La quantité de remplissage du réservoir est d'environ 3 - 4 litres ; sur les véhicules équipés de lave-projecteurs, elle est d'environ 3 - 6 litres.



#### AVERTISSEMENT

**Ne mélangez jamais de l'antigel ou d'autres additifs similaires non adaptés dans l'eau du réservoir de lave-glace. Une couche de graisse peut se former sur la glace et altérer la visibilité.**

- Utilisez de l'eau claire avec un produit lave-glace recommandé par SEAT.
- Si nécessaire, ajoutez à l'eau du réservoir de lave-glace un antigel adapté.



#### ATTENTION

- Ne mélangez jamais les détergents recommandés par SEAT avec d'autres. Une floculation des composants peut se produire et obstruer les diffuseurs du lave-glace.
- Veillez à ne pas confondre les liquides lors de l'opération de remplissage. Cela risquerait de provoquer de graves défauts de fonctionnement et d'endommager le moteur.

## Rétroviseur

### Réglage des rétroviseurs extérieurs

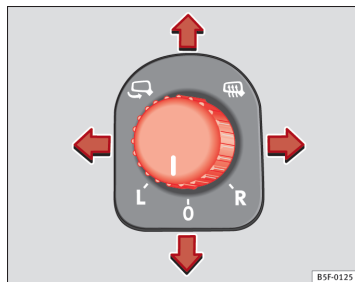



Fig. 69 Porte du conducteur : commande du rétroviseur extérieur

Tournez le bouton rotatif dans la position correspondante :

- L/R - Vous pouvez régler les rétroviseurs extérieurs (côté du conducteur/passager) en tournant le bouton-poussoir rotatif dans la direction souhaitée.
-  - Selon l'équipement, les miroirs des rétroviseurs sont chauffés\* en fonction de la température extérieure.
-  - Les rétroviseurs extérieurs se rabattent\*.

#### Réglage synchronisé des rétroviseurs extérieurs

- Dans le menu **Réglages - Confort**, sélectionnez si les rétroviseurs extérieurs doivent être réglés de manière synchrone → page 80.
- Tournez la commande sur la position **L**.
- Réglez le rétroviseur extérieur gauche. Le rétroviseur droit est alors réglé simultanément (de manière synchrone).

- Si nécessaire, corrigez le réglage du rétroviseur du côté droit : tournez la commande sur la position **R**.
- Dans le système Easy Connect, les rétroviseurs extérieurs peuvent être réglés avec la touche **CAR** et la touche de fonction **SETUP**.

#### Pivotement du rétroviseur extérieur côté passager\*

Afin de voir le bord du trottoir lorsque vous voulez faire un créneau, le miroir du rétroviseur peut légèrement pivoter automatiquement. Pour cela, il faut que le bouton rotatif soit en position **R**.

Le rétroviseur reprend sa position initiale dès que vous roulez à une vitesse supérieure à 15 km/h environ ou que vous coupez le contact d'allumage. Il retournera également à sa position d'origine si la position de la commande est modifiée.

#### AVERTISSEMENT

Les rétroviseurs à miroir bombé convexe ou sphériques\* agrandissent le champ de vision. Cependant, ils font paraître les objets plus petits et plus lointains. Si vous utilisez ces miroirs pour évaluer la distance entre votre véhicule et les véhicules qui vous suivent lors d'un changement de voie, vous pourriez vous tromper dans votre estimation – risque d'accident !

#### ATTENTION

- Si le boîtier du rétroviseur a été dérégulé par des influences extérieures (par exemple lors d'une manœuvre pour garer votre véhicule), rabattez le rétroviseur jusqu'en butée en utilisant la commande électrique. Ne réglez jamais le boîtier du rétroviseur à la main car cela risque de perturber le fonctionnement des rétroviseurs.
- Si vous lavez le véhicule dans une installation de lavage automatique, il faut rabattre les rétroviseurs pour éviter qu'ils ne s'abîment. Les rétroviseurs extérieurs rabattables électriquement ne doivent être en aucun cas rabattus manuellement mais uniquement électriquement !

#### Nota

Si le réglage électrique des rétroviseurs est défaillant, vous pouvez régler manuellement les deux miroirs de rétroviseurs extérieurs en appuyant sur le bord.

### Rétroviseurs photosensibles

*Votre véhicule est équipé d'un rétroviseur intérieur photosensible à réglage manuel ou automatique\*.*

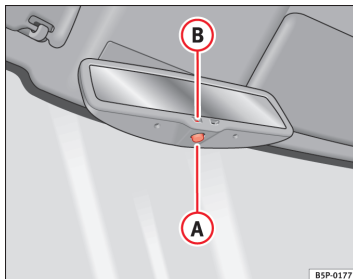

Fig. 70 Rétroviseur intérieur photosensible à réglage automatique\*

#### Rétroviseur intérieur photosensible à réglage manuel

- Tirez en arrière le levier situé sur le bord inférieur du rétroviseur. ▶

### Rétroviseur photosensible à réglage automatique\*

- Appuyez sur la touche **(A)**. Le témoin **(B)** s'allume. La lumière (celle provenant des phares d'un véhicule qui suit, par exemple) qui réfléchit sur les rétroviseurs intérieurs et extérieurs\* est tamisée.



#### AVERTISSEMENT

En cas de rupture d'un rétroviseur intérieur photosensible, du liquide électrolytique peut s'échapper. Ce liquide peut irriter la peau, les yeux et les organes respiratoires. Lavez immédiatement à grande eau les parties corporelles qui ont été en contact avec ce liquide. Consultez un médecin si nécessaire.



#### ATTENTION

En cas de rupture d'un rétroviseur intérieur photosensible, du liquide électrolytique peut s'échapper. Ce liquide attaque les surfaces plastiques. Enlevez le liquide le plus rapidement possible avec une éponge humide.



#### Nota

- Si, par exemple, un pare-soleil\* nuit à la lumière incidente, cela signifie que les rétroviseurs photosensibles ne fonctionnent pas parfaitement.
- Lorsque le plafonnier s'allume ou lorsque la marche arrière est enclenchée, les rétroviseurs automatiques photosensibles ne s'assombrissent pas. ■

## Sièges et rangements

### Généralités

#### AVERTISSEMENT

La section Rouler en toute sécurité contient des informations importantes, des recommandations, des propositions et des avertissements que vous devez lire et respecter pour votre sécurité et celle des passagers  
⇒ page 7.

### Sièges avant

#### Réglage manuel des sièges

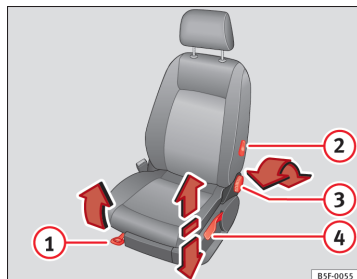

Fig. 71 Sièges avant : réglage manuel du siège

- ① Réglage du siège vers l'avant/arrière : tirez sur le levier et déplacez le siège.
- ② Réglage de l'appui lombaire\* : appuyez sur la touche dans la position correspondante.
- ③ Dossier plus incliné/plus droit : tournez la molette.
- ④ Relever/abaisser le siège : Tirez/appuyez sur le levier.

#### AVERTISSEMENT

- Réglez les sièges avant uniquement lorsque le véhicule est à l'arrêt. Sinon, il existe un risque d'accident !
- Soyez prudent lors du réglage de l'assise du siège ! Un réglage distrait ou accidentel peut entraîner des contusions – risque de blessures !
- Les dossiers des sièges avant ne doivent pas être trop inclinés lors de la conduite. Sinon, les ceintures de sécurité et le système d'airbags ne peuvent pas assurer leur fonction protectrice – risque d'accident !

#### Accoudoir central avant

L'accoudoir central peut être réglé à plusieurs niveaux.

#### Réglage de l'accoudoir central

- Pour régler l'inclinaison, soulevez l'accoudoir à partir de la position de départ afin qu'il s'encastre.
- Pour remettre l'accoudoir dans sa position de départ, retirez l'accoudoir du cran supérieur et abaissez-le.

L'accoudoir se déplace vers l'avant et vers l'arrière.

## Fonctions des sièges

### Introduction

#### Informations complémentaires et avertissements

- Réglage de la position des sièges ⇒ page 10
- Ceintures de sécurité ⇒ page 20
- Système d'airbag ⇒ page 31
- Sièges pour enfant (accessoires) ⇒ page 49



#### AVERTISSEMENT

Une utilisation incorrecte des fonctions des sièges peut entraîner de graves blessures.

- Avant de prendre la route, adoptez une position assise correcte et conservez-la pendant le voyage. Cela s'applique également aux autres occupants.
- Maintenez toujours les mains, doigts, pieds et autres parties du corps éloignés du rayon de fonctionnement et de réglage des sièges.

### Chauffage des sièges

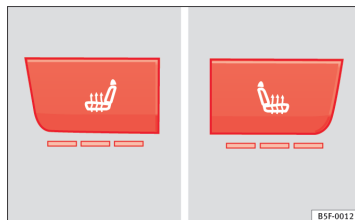

Fig. 72 Dans la console centrale : commandes du chauffage des sièges avant.

Les banquettes peuvent chauffer électriquement si le contact est mis. Sur certaines versions, le dossier chauffe également.

Dans les cas suivants, le chauffage des sièges ne doit pas être activé :

- Le siège est libre.
- Le siège possède une housse.
- Un siège pour enfant est installé sur le siège.
- La banquette est humide ou mouillée.
- La température intérieure ou extérieure est supérieure à 25 °C (77 °F).

Fonction	Utilisation du chauffage des sièges
Activation :	Appuyez sur la touche  ou . Le siège chauffant est activé à son intensité maximale.
Régler la puissance thermique :	Appuyez sur la touche  ou  plusieurs fois jusqu'à l'intensité souhaitée.
Désactivation :	Appuyez sur la touche  ou  jusqu'à ce que tous les témoins qui s'y trouvent s'éteignent.

### ⚠ AVERTISSEMENT

Les personnes qui, à cause de médicaments, d'une paralysie ou de maladies chroniques (telles que le diabète), ne perçoivent pas la douleur ou la température, ou manifestent une perception limitée, peuvent souffrir de brûlures dans le dos, sur les fesses ou les jambes en utilisant le chauffage des sièges. Ces brûlures peuvent entraîner une longue période de convalescence ou ne jamais guérir totalement. Consultez un médecin en cas de doutes sur votre propre état de santé.

- Les personnes dont la perception de la douleur et de la température est altérée ne doivent jamais utiliser le siège chauffant.

### ⚠ AVERTISSEMENT

Si le tissu du coussin est mouillé, ceci peut affecter négativement le fonctionnement du siège chauffant et augmenter le risque de brûlures.

- Vérifier que la banquette est sèche avant d'utiliser le siège chauffant.
- Ne vous asseyez pas avec des vêtements humides ou mouillés sur le siège.
- Ne laissez pas d'objets ni de vêtements humides ou mouillés sur le siège.
- Ne versez pas de liquides sur le siège.

### ⓘ ATTENTION

- Afin de ne pas endommager les éléments chauffants du siège, ne vous agenouillez pas sur les sièges et n'appliquez aucune pression excessive concentrée en un point sur l'assise ou le dossier.
- Les liquides, objets pointus et matériaux isolants (une housse ou un siège pour enfant, par exemple) peuvent endommager le siège chauffant.
- En cas d'odeur, désactivez immédiatement le siège chauffant et faites-le contrôler dans un atelier spécialisé.

### 🌸 Conseil antipollution

Ne faites chauffer les sièges que pendant le temps nécessaire. Sinon, vous consommez inutilement du carburant. ■

## Appuie-tête

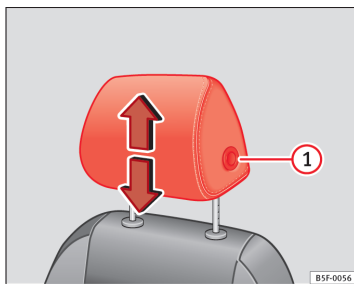

Fig. 73 Siège avant : réglage de l'appuie-tête

Ajustez les appuie-tête de sorte que le bord supérieur soit autant que possible à la hauteur de la partie supérieure de la tête. Si ce n'est pas possible, essayez de vous rapprocher de cette position le plus possible.

- Saisissez l'appuie-tête de chaque côté avec les mains et déplacez-le vers le haut et vers le bas (pour le baisser, appuyez sur le bouton ①) jusqu'à ce qu'il s'encastre de façon perceptible. ■

## Appuie-tête arrière

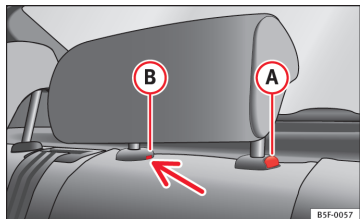

Fig. 74 Appuie-tête central arrière : point de déverrouillage

Lorsque vous transportez des gens sur la banquette arrière, placez les appuie-tête au moins sur le cran immédiatement supérieur ⇒ ⚠.

### Réglage des appuie-tête

- Pour relever l'appuie-tête, saisissez l'appuie-tête de chaque côté avec les mains et relevez-le jusqu'en butée jusqu'à ce qu'il s'encastre de façon perceptible.
- Pour régler l'appuie-tête à une hauteur inférieure, appuyez sur la touche (A) ⇒ fig. 74 et déplacez-le vers le bas.

### Dépose des appuie-tête

Pour déposer l'appuie-tête, rabattre partiellement le dossier correspondant vers l'avant.

- Déverrouillez le dossier ⇒ page 139.
- Déplacez l'appuie-tête vers le haut, jusqu'en butée.

- Appuyez sur la touche (A) ⇒ fig. 74 et retirez en même temps l'appuie-tête du dossier ⇒ ⚠.
- Introduisez un tournevis dans la position (B) du trou et retirez en même temps l'appuie-tête du dossier ⇒ ⚠.
- Relevez le dossier jusqu'à ce qu'il s'encastre correctement ⇒ ⚠ au chapitre Agrandissement du coffre à bagages à la page 139.

### Repose des appuie-tête

Pour installer les appuie-tête extérieurs, rabattre partiellement le dossier correspondant vers l'avant.

- Déverrouillez le dossier ⇒ page 139.
- Introduisez les barres de l'appuie-tête dans leurs guides jusqu'à ce qu'elles s'encastrent correctement. L'appuie-tête ne doit pas pouvoir être retiré du dossier.
- Relevez le dossier jusqu'à ce qu'il s'encastre correctement ⇒ ⚠ au chapitre Agrandissement du coffre à bagages à la page 139.



### AVERTISSEMENT

- Veuillez tenir compte des recommandations générales.
- Ne désinstallez les appuie-tête arrière que si vous souhaitez fixer un siège pour enfant ⇒ page 49. Si vous retirez le siège pour enfant, remplacez immédiatement les appuie-tête. La conduite avec des appuie-tête déposé ou mal réglés augmente le risque de blessures graves.

## Prise de courant

La prise de courant de 12 volts peut être utilisée pour alimenter des accessoires électriques.

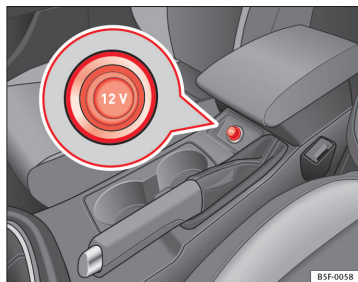

Fig. 75 Console centrale : prise de courant de 12 volts avant/arrière

- Retirez le connecteur placé sur la console centrale de la prise de courant ⇒ fig. 75.
- Insérez la fiche de l'appareil électrique dans la prise de courant.

La prise de courant de 12 volts peut être utilisée pour alimenter des accessoires électriques. La puissance absorbée ne doit toutefois pas dépasser 120 watts pour chaque prise de courant.

### AVERTISSEMENT

La prise de courant ne fonctionne que si le contact d'allumage est mis. Une mauvaise utilisation peut provoquer de sérieuses blessures ou un incendie. C'est pourquoi vous devez éviter de laisser des enfants seuls dans le véhicule si la clé se trouve à l'intérieur. Ils pourraient être blessés.

### ATTENTION

Pour éviter tout endommagement au niveau des prises de courant, n'utilisez que des connecteurs adéquats.

### Nota

La batterie du véhicule se décharge lorsque le moteur est à l'arrêt et que des accessoires sont en circuit. ■

## Rangement

### Porte-gobelets

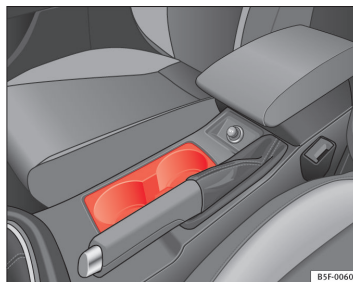

Fig. 76 Console centrale : Porte-gobelets avant

### Porte-gobelets avant

- Placez les boissons sur le support ⇒ fig. 76. Il peut accueillir deux boissons. Les revêtements des portes offrent également la possibilité d'accueillir des bouteilles en plastique plus grandes. ▶



**AVERTISSEMENT**

- Ne laissez pas de boissons chaudes sur le porte-gobelets pendant que le véhicule roule. Les boissons chaudes pourraient se renverser et entraîner des brûlures – risque d'accident !
- N'utilisez pas de récipients durs (en verre ou en porcelaine, par exemple). Ils pourraient vous blesser en cas d'accident.

**ATTENTION**

Posez uniquement des gobelets fermés sur le porte-gobelets. Les boissons pourraient sinon se renverser et endommager les équipements de votre véhicule tels que l'équipement électronique et les revêtements.

**Boîte à gants**

Fig. 77 Boîte à gants

**Ouverture/Fermeture**

- Pour ouvrir la boîte à gants, tirez sur la poignée en suivant le sens de la flèche.
- Pour fermer la boîte à gants, déplacez la trappe vers le haut jusqu'à ce qu'elle s'encliquette.

Le lecteur de CD-ROM\* du système de navigation SEAT\* se trouve dans la boîte à gants. Son utilisation fait l'objet d'une description dans la notice d'utilisation correspondante.

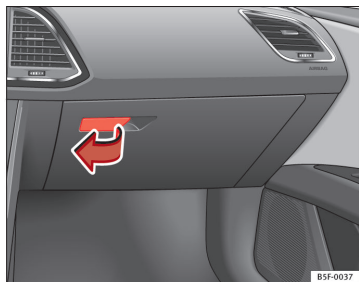
**AVERTISSEMENT**

**La trappe de la boîte à gants doit toujours être fermée durant la conduite du véhicule. Sinon, il existe un risque d'accident !**

**Autres rangements**

Vous trouverez d'autres, vide-poches, rangements et supports à différents endroits du véhicule :

- Dans la partie supérieure de la boîte à gants sur les véhicules non équipés de lecteur de CD, le poids ne doit pas dépasser 1,2 kg.
- Sur la console centrale, sous l'accoudoir central\*.
- Sur le tableau de bord de la zone conducteur se trouve un tiroir démontable qui donne accès aux fusibles et aux relais. Le poids du rangement ne doit pas dépasser 0,2 kg.
- Patères sur le montant B ⇒
- Sur les places arrière, à gauche et à droite des sièges, se trouvent d'autres rangements.

### AVERTISSEMENT

- Lorsque vous utilisez les patères, veillez à préserver la visibilité arrière.
- Pendez uniquement des vêtements légers. Aucun objet lourd ou aiguisé ne doit se trouver dans les poches.
- N'utilisez pas de cintres pour suspendre les vêtements car l'efficacité des airbags rideaux s'en trouverait amoindrie.

## Galerie porte-bagages

Si vous devez transporter des bagages ou autres charges sur le toit, veuillez tenir compte de ce qui suit :

- Sur votre véhicule, vous devez utiliser uniquement certaines galeries porte-bagages. Les galeries porte-bagages sont la base d'un système complet de galerie porte-bagages. Pour transporter les bagages et le matériel de sport, des structures/systèmes de transport supplémentaires sont nécessaires. Nous vous recommandons des galeries porte-bagages et des structures du programme d'accessoires de SEAT.
- Lors de l'installation de la galerie porte-bagages, il faut s'assurer qu'elle est montée uniquement dans les points prévus sur le toit. Les points de fixation avant et arrière sont uniquement visibles lorsque les portes sont ouvertes.
- La charge maximale autorisée sur le toit de votre véhicule est de 75 kg. La charge sur le toit est constituée par le poids de la galerie porte-bagages, le poids des structures et celui du chargement. Cependant, vérifiez la charge autorisée du système de chargement utilisé. Poids par essieu autorisé et poids total autorisé de votre véhicule → page 282.

### AVERTISSEMENT

- Tenez compte des indications figurant dans la notice de montage de la galerie porte-bagages. Si vous n'assurez pas correctement la galerie porte-bagages et la charge placée sur le toit, des objets peuvent se détacher du véhicule et provoquer un accident.
- Lorsque vous utilisez une galerie porte-bagages, le style de conduite change car une plus grande surface est soumise à la résistance au vent – risque d'accident ! Le style de conduite et la vitesse doivent donc être adaptés en conséquence.

### ATTENTION

Veillez à ce que le hayon ouvert ne heurte pas la charge placée sur le toit. Lorsque vous montez une galerie porte-bagages, vous ne devez **PAS** ouvrir le toit ouvrant\*.

### Conseil antipollution

Plus la résistance à l'air est grande, plus la consommation de carburant est importante. Nous vous conseillons donc d'enlever la galerie porte-bagages après utilisation.

## Coffre à bagages

### Généralités

#### AVERTISSEMENT

La section Rouler en toute sécurité contient des informations importantes, des recommandations, des propositions et des avertissements que vous devez lire et respecter pour votre sécurité et celle des passagers ⇒ page 7.

### Plage arrière

Le couvre-coffre masque le contenu du coffre à bagages.

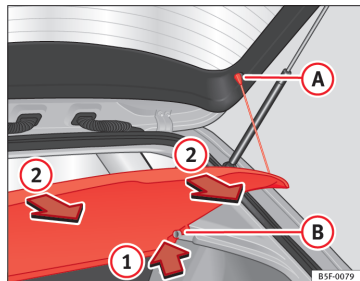



Fig. 78 Hayon ouvert avec la plage arrière

#### Dépose

- Détachez les sangles de fixation (A) et retirez la plage arrière (B) en appuyant vers le haut dans le sens de la flèche (1).

#### Repose

- Introduisez la plage arrière horizontalement en faisant coïncider la forme « U » sur l'axe des supports (B), et appuyez vers le bas jusqu'à ce qu'elle s'encastre.
- Accrochez les sangles de retenue au hayon (A) ⇒ .

#### AVERTISSEMENT

- La plage arrière doit impérativement être fixée lorsqu'elle est montée – risque d'accident !
- La plage arrière n'est pas un plancher de chargement. Les objets déposés sur la plage arrière constituent un danger réel pour tous les occupants du véhicule en cas de freinage brusque ou d'accident – risque de blessures !

## Agrandissement du coffre à bagages

Les dossiers peuvent se rabattre vers l'avant individuellement ou en groupe.

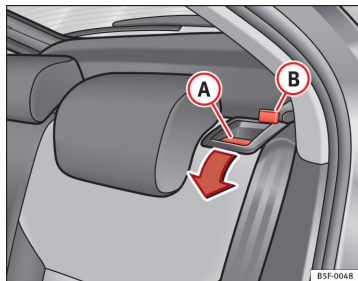

Fig. 79 Levier de déverrouillage du dossier

### Rabattement du dossier

- Abaissez l'appui-tête correspondant ⇒ page 134.
- Poussez le levier de déverrouillage (A) dans le sens de la flèche.
- Basculez le dossier vers l'avant.

### Redressement du dossier

- Relevez le dossier jusqu'à ce qu'il s'encastré correctement ⇒ ⚠. Le dossier est enclenché correctement lorsque le repère rouge de la goupille (B) n'est plus visible.

### ⚠ AVERTISSEMENT

- Les dossiers de sièges arrière doivent être correctement encliquetés pour que la ceinture de sécurité de la place centrale arrière puisse assurer sa fonction protectrice.
- Les dossiers de sièges arrière doivent être correctement encliquetés pour que les objets se trouvant dans le coffre à bagages ne puissent pas glisser vers l'avant en cas de freinage brusque.

### ⚠ ATTENTION

- Une fois le dossier rabattu, il existe un risque d'endommagement des appui-tête arrière lors du réglage des sièges avant vers l'arrière.
- Lorsque vous redressez le dossier des sièges arrière, veillez à ce que les ceintures de sécurité latérales ne soient pas coincées dans le dispositif de verrouillage du dossier et endommagées.

## 🔗 Ciellets d'arrimage\*

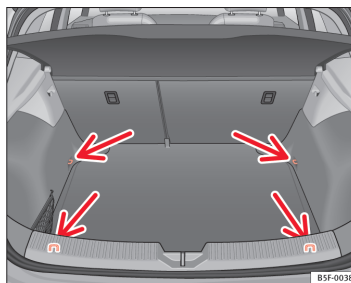

Fig. 80 Emplacements des œillets d'arrimage dans le coffre à bagages ▶

- Arrimez les objets transportés à ces œillets d'arrimage -flèches-.
- Respectez les consignes de sécurité ⇒ page 17. ■

## Climatisation

### Chauffage, ventilation, refroidissement

#### Introduction

##### Afficher les informations concernant le Climatronic

Les valeurs théoriques des zones de température sont affichées sur l'écran de l'appareil de commande du Climatronic et sur l'écran du système Easy Connect intégré d'usine.

L'unité de mesure de la température peut être modifiée dans le système Easy Connect.

##### Filtre à poussière et à pollen

Le filtre à poussière et à pollen avec insert à charbon actif réduit les impuretés dans l'air introduit dans l'habitacle.

Le filtre à poussière et à pollen doit être remplacé régulièrement afin que la puissance du climatiseur ne soit pas affectée.

Si le rendement du filtre diminue prématurément à cause de l'utilisation du véhicule dans un environnement où l'air contient de nombreuses impuretés, il faut le remplacer sans attendre la période prévue.

##### Informations complémentaires et avertissements :

- Système Easy Connect
- Fonctions des sièges
- Essuie-glace et lave-glace
- Entretien et nettoyage de l'extérieur du véhicule



#### AVERTISSEMENT

L'absence d'une bonne visibilité à travers les glaces augmente le risque d'accident grave.

- Veillez toujours à ce que les glaces soient dépourvues de gel et de neige, et qu'elles ne soient pas embuées, de manière à avoir une bonne visibilité à l'extérieur du véhicule.
- La puissance calorifique maximale et le dégivrage le plus rapide possible des glaces sont obtenus lorsque le moteur atteint sa température normale de fonctionnement. Ne démarrez que lorsque vous disposez d'une bonne visibilité.
- Assurez-vous de toujours utiliser correctement le système de chauffage et de ventilation, le climatiseur et le dégivrage de lunette arrière afin de bien voir ce qui se passe à l'extérieur.
- Ne laissez jamais le recyclage de l'air ambiant fonctionner durant une période prolongée. Lorsque le système de refroidissement est désactivé et le mode de recyclage de l'air ambiant activé, les glaces peuvent s'embuer très rapidement et limiter considérablement la visibilité.
- Désactivez le mode de recyclage de l'air ambiant quand vous n'en avez pas besoin.



#### AVERTISSEMENT

L'air vicié augmente la fatigue et la perte de concentration du conducteur, ce qui peut entraîner un accident grave.

- Ne laissez jamais le ventilateur déconnecté pendant longtemps, n'utilisez pas non plus le mode de recyclage de l'air ambiant durant une période prolongée, puisque l'air de l'habitacle ne sera pas renouvelé.

### ! ATTENTION

- S'il vous semble que le climatiseur est peut-être endommagé, éteignez-le. Vous éviterez ainsi des dégâts supplémentaires. Faites contrôler le climatiseur dans un atelier spécialisé.
- Les travaux de réparation sur le climatiseur nécessitent des connaissances spécifiques et des outils spéciaux. SEAT recommande de vous rendre chez un partenaire SEAT.

### i Nota

- Si le système de refroidissement est désactivé, l'air qui entre de l'extérieur ne sera pas déshumidifié. Afin d'éviter l'embuage des glaces, SEAT vous recommande de laisser la climatisation de refroidissement (compresseur) activée. Pour cela, appuyez sur la touche **AC**. Le témoin correspondant à la touche s'allumera.
- La puissance calorifique maximale et le dégivrage le plus rapide possible des glaces sont obtenus lorsque le moteur atteint sa température normale de fonctionnement.
- Pour ne pas nuire au bon fonctionnement du chauffage et du refroidissement et éviter l'embuage des glaces, la prise d'air située devant le pare-brise doit être exempte de glace, de neige ou de feuilles.

### Commandes du climatiseur

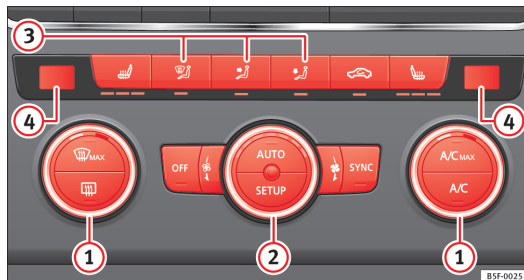

















Fig. 81 Dans la console centrale : commandes du Climatronic.

Appuyez sur l'une des touches pour activer ou désactiver la fonction correspondante. Pour désactiver la fonction, appuyez de nouveau sur la touche.

- La LED de chaque commande s'allume pour indiquer que la fonction correspondante est activée.

Touche, régulateur	Informations complémentaires. Climatronic.
<p>1 Température</p> <p>■ ... ■</p>	<p>Les côtés droit et gauche peuvent être réglés séparément. Tournez le bouton pour régler la température en conséquence.</p>
<p>2 Ventilateur</p> <p></p>	<p>La puissance du ventilateur est automatiquement réglée. Le ventilateur se réglera manuellement en tournant le régulateur.</p>

Touche, régulateur	Informations complémentaires. Climatronic.
 Répartition de l'air	Le flux d'air se réglera automatiquement et facilement. Il est également possible de l'activer manuellement avec les touches  .
	Affichage à l'écran de la température sélectionnée pour les côtés gauche et droit.
	Fonction de dégivrage. L'air extérieur aspiré se dirige vers le pare-brise et le recyclage de l'air ambiant se désactive automatiquement. Pour dégivrer le pare-brise plus rapidement, l'air se déshumidifie à des températures supérieures à +3 °C (+38 °F) environ, et le ventilateur fonctionne à plein régime.
	L'air est dirigé vers le thorax par les diffuseurs de la planche de bord.
	Répartition de l'air vers le plancher.
	Répartition de l'air vers le haut.
	Dégivrage de la lunette arrière : fonctionne uniquement avec le moteur en marche et se désactive automatiquement au bout de 10 minutes maximum.
	Recyclage de l'air ambiant ⇒ page 148.
	Touches pour le chauffage des sièges ⇒ page 132.
<b>A/C</b>	Appuyez sur cette touche pour activer ou désactiver le système de refroidissement.
<b>A/C</b> <b>MAX</b>	Appuyez sur la touche pour avoir la puissance maximale de refroidissement. Le recyclage de l'air ambiant et le système de refroidissement s'activent automatiquement et la répartition de l'air se règle automatiquement sur la position  .

Touche, régulateur	Informations complémentaires. Climatronic.
<b>SYNC</b>	Transférer les réglages de la température du poste de conduite au côté du passager : lorsque le témoin de la touche  s'allume, les réglages de température du côté du conducteur s'appliquent également au côté du passager. Appuyez sur la touche ou le régulateur de température du côté du passager pour modifier la température de ce côté. Le témoin s'allume sur la touche.
<b>AUTO</b>	Réglage automatique de la température, du ventilateur et de la répartition de l'air. Appuyez sur la touche pour activer cette fonction. Le témoin correspondant à la touche  s'allume.
<b>SETUP</b>	Le menu d'utilisation du climatiseur s'affiche sur l'écran du système Easy Connect en appuyant sur la touche de configuration  .
Désactivation	Tournez le régulateur du ventilateur sur la position 0 ou appuyez sur la touche  .

### AVERTISSEMENT

L'air vicié augmente la fatigue et la perte de concentration du conducteur, ce qui peut entraîner un accident grave.

- Ne laissez jamais le ventilateur déconnecté pendant longtemps, n'utilisez pas non plus le mode de recyclage de l'air ambiant durant une période prolongée, puisque l'air de l'habitacle ne sera pas renouvelé.

### Utilisation via le système Easy Connect\* (valable pour Radio Entry)

Dans le système Easy Connect, il est également possible de réaliser plusieurs réglages du Climatronic. ▶



### Ouverture du menu Climatiseur

- Appuyez sur la touche **Setup**.
- **OU ALORS** : appuyez sur la touche **MENU** de l'Easy Connect. À l'aide du bouton-poussoir rotatif, sélectionnez le menu **Climatiseur** et ouvrez-le.

À l'écran, vous pourrez visualiser et modifier les réglages en cours, tels que la température réglée du côté du conducteur et du passager.

Pour activer ou désactiver une fonction ou pour sélectionner un sous-menu, appuyez sur le bouton de la fonction correspondante.

Pour plus d'information sur les fonctions ⇒ page 82.

Touche de fonction	Fonction
<b>ÉTEINDRE</b>	Activation et désactivation du Climatronic.
<b>RÉGLAGES</b>	Ouverture du sous-menu des réglages de climatisation. Possibilité d'effectuer les réglages suivants : Touche de fonction <b>Profil du climatiseur</b> : pour régler la puissance du ventilateur en mode AUTO. Vous avez le choix entre doux, moyen et fort. Touche de fonction <b>Recyclage automatique de l'air ambiant</b> pour activer et désactiver le recyclage automatique de l'air ambiant ⇒ page 148. Touche de fonction <b>RETOUR</b> pour fermer le sous-menu.

En haut de l'écran, vous pourrez visualiser les réglages en cours, tels que la température réglée du côté du conducteur et du passager. Les températures jusqu'à +22 °C (+72 °F) sont représentées avec des flèches bleues et les températures inférieures à +22 °C (+72 °F) avec des flèches rouges.

Pour activer ou désactiver une fonction ou pour sélectionner un sous-menu, appuyez sur le bouton de la fonction correspondante.

Touche de fonction	Fonction
<b>Profil du climatiseur</b>	Réglage de la puissance du ventilateur en mode AUTO. Vous avez le choix entre doux, moyen et fort.
<b>OFF</b>	Désactivation du Climatronic.
<b>ON</b>	Activation du Climatronic.
<b>RÉGLAGES</b>	Ouverture du sous-menu des réglages de climatisation. Possibilité d'effectuer les réglages suivants : Touche de fonction <b>Profil du climatiseur</b> : pour régler la puissance du ventilateur en mode AUTO. Vous avez le choix entre doux, moyen et fort. Touche de fonction <b>Recyclage automatique de l'air ambiant</b> pour activer et désactiver le recyclage automatique de l'air ambiant ⇒ page 148. Touche de fonction <b>RETOUR</b> pour fermer le sous-menu.

## Utilisation via le système Easy Connect\* (valable pour Radio Standard)

Dans le système Easy Connect, il est également possible de réaliser plusieurs réglages du Climatronic.

### Ouverture du menu Climatiseur

- Appuyez sur la touche **Setup**.

## Commandes du climatiseur manuel



Fig. 82 Dans la console centrale : commandes du climatiseur manuel.

Touche, régulateur	Informations complémentaires. Système de climatiseur manuel.
① Température	Tournez le bouton pour régler la température en conséquence.
② Ventilateur	Niveau 0 : ventilateur et climatiseur manuel désactivés, niveau 6 : niveau maximal du ventilateur
③ Répartition de l'air	Tournez le régulateur continu pour diriger le flux d'air vers la zone souhaitée.

Touche, régulateur	Informations complémentaires. Système de climatiseur manuel.
	Fonction de dégivrage. Le flux d'air est dirigé vers le pare-brise. Dans cette position, le recyclage de l'air ambiant se désactive automatiquement ou ne s'active pas du tout. Augmentez la puissance du ventilateur pour débarrasser le pare-brise dès que possible. Pour déshumidifier l'air, le système de refroidissement sera activé automatiquement.
	L'air est dirigé vers le thorax par les diffuseurs de la planche de bord.
	Répartition de l'air vers le thorax et le plancher.
	Répartition de l'air vers le plancher.
	Répartition de l'air vers le pare-brise et le plancher.
	Dégivrage de la lunette arrière : fonctionne uniquement avec le moteur en marche et se désactive automatiquement au bout de 10 minutes maximum.
	Recyclage de l'air ambiant ⇒ page 148.
	Touches pour le chauffage des sièges ⇒ page 132.
<b>A/C MAX</b>	Tournez le régulateur sur la position <b>A/C MAX</b> pour disposer d'une puissance de refroidissement maximale. Le recyclage de l'air ambiant et le système de refroidissement seront activés automatiquement. ▶

**⚠ AVERTISSEMENT**

L'air vicié augmente la fatigue et la perte de concentration du conducteur, ce qui peut entraîner un accident grave.

- Ne laissez jamais le ventilateur déconnecté pendant longtemps, n'utilisez pas non plus le mode de recyclage de l'air ambiant durant une période prolongée, puisque l'air de l'habitacle ne sera pas renouvelé.

### Commandes du système de chauffage et d'air frais

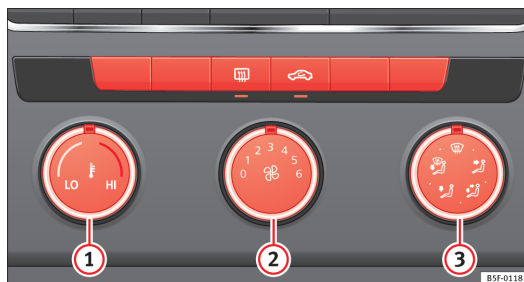









Fig. 83 Dans la console centrale : commandes du système de chauffage et d'air frais

Touche, régulateur	Informations complémentaires. Système de chauffage et d'air frais
① Température ■ ... ■	Tournez le bouton pour régler la température en conséquence. La température souhaitée pour l'habitacle ne peut pas être inférieure à celle de l'air extérieur car le système de chauffage et de ventilation ne peut pas refroidir ni déshumidifier l'air.
② Ventilateur 	Niveau 0 : ventilateur et système de chauffage et d'air frais désactivés, niveau 6 : niveau maximal du ventilateur.
③ Répartition de l'air	Tournez le régulateur continu pour diriger le flux d'air vers la zone souhaitée.
	Le flux d'air est dirigé vers le pare-brise.
	L'air est dirigé vers le thorax par les diffuseurs de la planche de bord.
	Répartition de l'air vers le thorax et le plancher.
	Répartition de l'air vers le plancher.
	Répartition de l'air vers le pare-brise et le plancher.
	Dégivrage de lunette arrière : fonctionne uniquement avec le moteur en marche et se désactive automatiquement au bout de 10 minutes maximum.
	Recyclage de l'air ambiant ⇒ page 148.

#### Réglage pour des conditions de visibilité optimales

- Désactivez le recyclage de l'air ambiant.
- Réglez le ventilateur ② sur le niveau 1 ou 2.
- Placez le régulateur de la température ① sur la position souhaitée. ▶

- Ouvrez et orientez tous les diffuseurs de la planche de bord.
- Tournez la commande de répartition de l'air **3** sur la position souhaitée.



#### AVERTISSEMENT

L'air vicié augmente la fatigue et la perte de concentration du conducteur, ce qui peut entraîner un accident grave.

- **Ne laissez jamais le ventilateur déconnecté pendant longtemps, n'utilisez pas non plus le mode de recyclage de l'air ambiant durant une période prolongée, puisque l'air de l'habitacle ne sera pas renouvelé.**

## Instructions d'utilisation du climatiseur

Le système de refroidissement de l'habitacle fonctionne uniquement lorsque le moteur est en marche et le ventilateur allumé.

Le climatiseur fonctionne de façon optimale lorsque les glaces et le toit ouvrant coulissant sont fermés. Si l'habitacle a été cependant extrêmement chauffé, le véhicule étant arrêté en plein soleil, vous pouvez accélérer le refroidissement en ouvrant les glaces et le toit ouvrant coulissant pendant une courte durée.

### Réglage pour des conditions de visibilité optimales

Lorsque le climatiseur fonctionne, non seulement la température dans l'habitacle se voit réduite, mais également l'humidité. De cette manière, si l'humidité extérieure est élevée, les glaces ne sont pas embuées et le confort des occupants augmente :

#### Avec climatiseur manuel

- Désactivez le recyclage de l'air ambiant.
- Régler le ventilateur au niveau souhaité.
- Placez le bouton de réglage de la température sur la position centrale.

- Ouvrez et orientez tous les diffuseurs de la planche de bord
- Tournez la commande de répartition de l'air sur la position souhaitée.
- Appuyez sur la touche **A/C** pour activer le système de refroidissement. Le témoin correspondant à la touche s'allume.

#### Avec Climatronic

- Appuyez sur la touche **AUTO**.
- Réglez la température sur +22 °C (+72 °F).
- Ouvrez et orientez tous les diffuseurs de la planche de bord.

#### Climatronic : changement de l'unité de température sur l'écran de l'autoradio ou du système de navigation intégré d'usine

Le passage de la température des degrés Celsius aux degrés Fahrenheit sur l'écran de l'autoradio ou du système de navigation intégré d'usine s'effectue via le menu du tableau de bord ⇒ page 75.

#### Activation du système de refroidissement impossible

Si le système de réfrigération ne fonctionne pas, les causes peuvent être les suivantes :

- Le moteur n'est pas démarré.
- Le ventilateur est désactivé.
- Le fusible du climatiseur a grillé.
- La température extérieure est inférieure à +3 °C (+38 °F) environ.
- Le compresseur du climatiseur s'est désactivé temporairement car le liquide de refroidissement du moteur est trop chaud.
- Le véhicule présente un autre défaut. Faites contrôler le climatiseur dans un atelier spécialisé.

#### Particularités

Lorsque l'humidité et la température extérieure sont élevées, l'**eau condensée** par l'évaporateur du système de refroidissement peut goutter et former une flaque sous le véhicule. Ce phénomène est normal et n'est pas le signe d'un défaut d'étanchéité ! ▶

**Nota**

Après avoir démarré le moteur, l'humidité résiduelle accumulée dans le climatiseur peut embuer le pare-brise. Activez la fonction de dégivrage pour désembuer le pare-brise dès que possible.

**Diffuseurs d'air**

Fig. 84 Sur la planche de bord : diffuseurs d'air.

**Diffuseurs d'air**

Pour garantir le chauffage, le refroidissement et la ventilation à l'intérieur de l'habitacle, les diffuseurs d'air ⇒ fig. 84 ① doivent rester ouverts.

- Pour ouvrir et fermer les diffuseurs d'air, tournez la molette correspondante (détail) dans la direction souhaitée. Lorsque la molette est sur la position ►, le diffuseur d'air correspondant est fermé.
- Orienter la direction de l'air à l'aide de la barrette de la grille de ventilation.

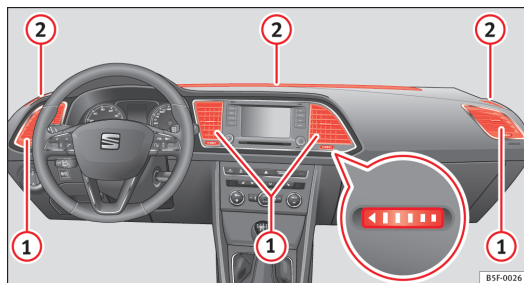
Il existe d'autres diffuseurs d'air supplémentaires et non réglables sur la planche de bord ②, le plancher et les zones arrière de l'habitacle.

**Nota**

Ne placez jamais d'aliments, de médicaments ou d'autres objets sensibles à la chaleur ou au froid devant les diffuseurs d'air. Ils pourraient se détériorer ou devenir inutilisables à cause de l'air qui sort des diffuseurs.

**Recyclage de l'air ambiant****Points de base****Recyclage de l'air ambiant :**

Recyclage manuel de l'air ambiant (système de chauffage et d'air frais, climatiseur manuel).

Le mode de recyclage de l'air ambiant évite que l'habitacle ne se remplisse d'air provenant de l'extérieur du véhicule.

Si la température extérieure est très élevée, il faudra sélectionner le mode de recyclage de l'air ambiant manuel pendant une courte durée afin de rafraîchir l'habitacle plus rapidement.

Pour des raisons de sécurité, le recyclage de l'air ambiant se désactive en appuyant sur la touche **MAX** ☹ ou en tournant le diffuseur d'air sur ☹.

**Activation et désactivation du recyclage de l'air ambiant manuel avec le climatiseur (manuel) ou alors avec le système de chauffage et d'air frais ☹**

*Activation* : appuyez sur la touche ☹ jusqu'à ce que le témoin s'allume.

*Désactivation* : appuyez sur la touche ☹ jusqu'à ce que tous les témoins s'éteignent.

### Activation et désactivation du recyclage de l'air ambiant manuel avec le Climatronic

*Activation* : appuyez sur la touche \* jusqu'à ce que le témoin s'allume.

*Désactivation* : appuyez sur la touche \* jusqu'à ce que tous les témoins s'éteignent.

### Mode de fonctionnement du recyclage de l'air ambiant manuel (menu du climatiseur)

Lorsque le mode de recyclage de l'air ambiant automatique est activé, l'air frais a libre accès à l'habitacle. Lorsque le système détecte une concentration élevée de substances nocives dans l'air extérieur, le recyclage de l'air ambiant s'active automatiquement. Lorsque le niveau d'impuretés revient dans une gamme normale, le mode de recyclage de l'air ambiant se désactive.

Le système n'est pas capable de détecter les mauvaises odeurs.

Le recyclage de l'air ambiant ne s'active **pas** automatiquement dans les conditions externes ou de température suivantes :

- Le système de refroidissement est activé (le témoin de la touche \* est allumé) et la température ambiante est inférieure à +3 °C (+38 °F).
- Le système de refroidissement et l'essuie-glace sont activés et la température ambiante est inférieure à +10 °C (+50 °F).
- Le système de refroidissement et l'essuie-glace sont activés et la température ambiante est inférieure à +15 °C (+59 °F).

L'activation/désactivation automatique du recyclage de l'air ambiant s'effectue dans le menu du climatiseur, dans Configuration.



### AVERTISSEMENT

L'air vicié augmente la fatigue et la perte de concentration du conducteur, ce qui peut entraîner un accident grave.

- **N'utilisez jamais le mode de recyclage de l'air ambiant pendant une durée prolongée car l'air de l'habitacle n'est pas renouvelé.**
- **Lorsque le système de refroidissement est désactivé et le mode de recyclage de l'air ambiant activé, les glaces peuvent s'embuer très rapidement et limiter considérablement la visibilité.**
- **Désactivez le mode de recyclage de l'air ambiant quand vous n'en avez pas besoin.**



### ATTENTION

Sur les véhicules équipés d'un climatiseur, il est interdit de fumer lorsque le recyclage de l'air ambiant est activé. La fumée aspirée peut se déposer sur le vaporisateur du système de refroidissement, ainsi que sur l'insert à charbon actif du filtre à poussière et à pollen, provoquant une odeur désagréable permanente.



### Nota

**Climatronic** : En enclenchant la marche arrière et lorsque l'essuie-glace automatique fonctionne, le recyclage de l'air ambiant s'allume brièvement pour éviter que les gaz d'échappement n'entrent dans l'habitacle. ■

## Conduite

### Direction

#### Réglage de la position du volant

*La position du volant peut être réglée progressivement en hauteur et en profondeur.*

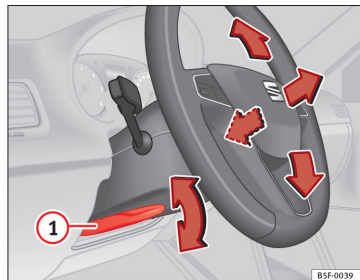

**Fig. 85** Levier sur la partie inférieure latérale gauche de la colonne de direction

- Abaissez le levier ① ⇒ fig. 85 ⇒ ⚠
- Amenez le volant à la position souhaitée.
- Tirez le levier vers le haut, en appuyant jusqu'à ce qu'il atteigne sa position de fermeture.



#### AVERTISSEMENT

- Ne réglez le volant que lorsque le véhicule est à l'arrêt – risque d'accident !
- Appuyez sur le levier fermement vers le haut afin que la position du volant ne soit pas modifiée par accident pendant la conduite : risque d'accident !
- Assurez-vous de pouvoir atteindre et saisir la partie supérieure du volant tout en maintenant le dos bien appuyé contre le dossier : risque d'accident !

## Contact-démarrreur

### Démarrage du moteur avec la clé

La clé de contact permet de mettre le contact d'allumage et de lancer le moteur.

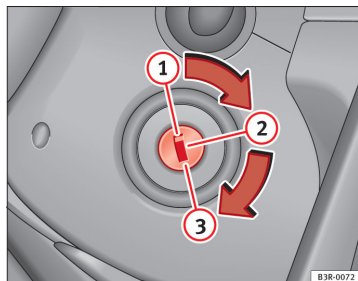

Fig. 86 Positions de la clé de contact

### Blocage du volant

- Pour bloquer le volant, retirez la clé de contact et tournez le volant jusqu'à ce qu'il se bloque. Sur les véhicules équipés d'une boîte automatique\*, placez le levier sélecteur de cette dernière sur la position P pour pouvoir retirer la clé.
- Pour débloquer le volant, introduisez la clé dans le contact et tournez simultanément la clé (dans le sens de la flèche) et le volant.

**Avertissement :** Si vous ne pouvez pas tourner le volant, c'est parce que le blocage de ce dernier est activé.

### Mettre/couper le contact d'allumage ; préchauffage

- Pour mettre le contact d'allumage, tournez la clé jusqu'à la position ②.
- Pour couper le contact d'allumage, tournez la clé jusqu'à la position ①.

Lorsque le contact d'allumage est mis, le moteur des véhicules Diesel est préchauffé ∞.

### Lancement du moteur

- *Boîte mécanique* : Appuyez à fond sur la pédale d'embrayage et amenez le levier de vitesses en position de point mort.
- *Boîte automatique* : Appuyez sur la pédale de frein et placez le levier sélecteur sur P ou N.
- Amenez la clé de contact en position ③. La clé revient automatiquement en position ②. N'accélérez pas.

Sur les véhicules Diesel, il se peut que le moteur démarre quelques instants plus tard lorsqu'il fait froid. Pour cela, vous devrez maintenir enfoncée la pédale d'embrayage (boîte mécanique) ou la pédale de frein (boîte automatique) jusqu'à ce que le moteur se mette en route. Pendant le préchauffage, le témoin ∞ reste allumé.

Le temps de préchauffage dépend de la température extérieure et de celle du liquide de refroidissement. Lorsque le moteur est à sa température de fonctionnement ou que la température extérieure est supérieure à +8 °C, le témoin ∞ reste allumé pendant une seconde environ. Cela signifie que le moteur démarre *immédiatement*.



Si le moteur ne démarre pas immédiatement, interrompez le processus de démarrage et essayez à nouveau après 30 secondes. Pour redémarrer le moteur, remettez la clé sur la position ①.

### Système Start-Stop\*

Si vous vous arrêtez et que le système Start-Stop\* coupe le moteur, le contact d'allumage reste activé.

*Boîte automatique* : Assurez-vous, avant de quitter le véhicule, que le contact d'allumage est coupé et que le levier sélecteur se trouve sur la position P.

### Indications pour le conducteur sur l'écran du tableau de bord

#### Appuyez sur l'embrayage

Ce message s'affiche lorsque le conducteur n'appuie pas sur la pédale d'embrayage pour démarrer le moteur sur les véhicules équipés d'une boîte mécanique. Le moteur démarre uniquement si vous appuyez sur la pédale d'embrayage.

#### Appuyez sur la pédale de frein

Ce message s'affiche lorsque le conducteur n'appuie pas sur la pédale de frein pour démarrer le moteur sur les véhicules équipés d'une boîte automatique.

#### Sélectionnez N ou P

Ce message s'affiche en démarrant ou en arrêtant le moteur lorsque le levier sélecteur de la boîte automatique ne se trouve pas sur la position P ou N. Le moteur démarre et s'arrête uniquement sur ces positions.

#### Sélection de P ; le véhicule peut se déplacer ; les portes peuvent se fermer uniquement sur P.

Le message pour le conducteur s'affiche pour des raisons de sécurité, avec un signal sonore d'avertissement si après avoir éteint le moteur, le levier sélecteur de la boîte automatique n'est pas sur la position P. Placez le levier sélecteur sur P, sinon, le véhicule pourrait se déplacer.

### Boîte de vitesses : levier sélecteur en position de marche !

Ce message s'affiche lorsque le levier sélecteur ne se trouve pas sur la position P au moment de l'ouverture de la porte du conducteur. Un vibreur se déclenche également. Amenez le levier sélecteur en position P car le véhicule peut se mettre en mouvement.

### Contact d'allumage mis

Lorsque la porte du conducteur s'ouvre et que le contact d'allumage est mis, ce message destiné au conducteur et accompagné d'un vibreur s'affiche.



### AVERTISSEMENT

- **Ne laissez jamais tourner le moteur dans un endroit fermé – risque d'intoxication !**
- **Ne retirez jamais la clé du contact-démarrateur tant que le véhicule n'est pas arrêté. Le dispositif de blocage de la direction pourrait s'enclencher subitement et vous faire perdre le contrôle du véhicule. risque d'accident !**
- **Munissez-vous toujours de la clé lorsque vous quittez le véhicule. Cela est particulièrement important lorsque des enfants restent dans le véhicule, puisqu'ils pourraient lancer le moteur ou actionner des équipements électriques (tels que les lève-glace électriques) – risque d'accident !**



### ATTENTION

Évitez les régimes élevés, les parcours à pleins gaz ainsi que les fortes sollicitations tant que le moteur n'a pas atteint sa température de fonctionnement – risque d'endommagement du moteur !



### Conseil antipollution

Ne faites pas chauffer le moteur à l'arrêt. Démarrez immédiatement. Vous éviterez ainsi le dégagement inutile de substances polluantes. ▶

**Nota**

- Si vous ne parvenez pas à tourner la clé du contact d'allumage jusqu'à la position ①, tournez plusieurs fois le volant d'un côté puis de l'autre pour délester le dispositif de blocage de la direction.
- Après le démarrage du moteur froid, celui-ci peut brièvement être plus bruyant, étant donné que la pression d'huile doit d'abord se constituer dans le rattrapage hydraulique du jeu des soupapes. Ce phénomène est normal et il n'y a donc pas lieu de s'inquiéter.
- Si vous avez débranché et rebranché la batterie du véhicule, vous devez maintenir la clé sur la position ① environ 5 secondes avant de démarrer.
- Véhicules avec boîte automatique : Après la coupure du contact d'allumage, vous ne pouvez retirer la clé de contact que si le levier sélecteur se trouve en position « P » (frein de parking). Ensuite, le levier sélecteur restera bloqué. ■

**Arrêt du moteur avec la clé****Arrêt du moteur**

- Stoppez le véhicule.
- Amenez la clé de contact en position ①.

**Blocage du volant**

Condition : levier sélecteur (boîte automatique\*) sur la position P.

- Retirez la clé de contact d'allumage sur la position ① ⇒ fig. 86 ⇒ ⚠.
- Braquez le volant jusqu'à ce qu'il s'encastre de manière audible.

La direction bloquée permet d'éviter un éventuel vol du véhicule.

**AVERTISSEMENT**

- **Ne coupez jamais le moteur avant que le véhicule ne soit complètement à l'arrêt. Le fonctionnement du servofrein et de la direction assistée ne serait alors pas totalement garanti. De même, il se peut que vous ayez besoin de plus de force pour manœuvrer le volant ou pour freiner. Étant donné que, dans ces conditions, vous ne pouvez pas manœuvrer et freiner normalement, il peut en résulter des accidents et des blessures graves.**
- **Ne retirez jamais la clé du contact-démarrateur tant que le véhicule n'est pas arrêté. Le dispositif de blocage de la direction pourrait s'enclencher subitement et vous faire perdre le contrôle du véhicule.**
- **Chaque fois que vous quittez le véhicule – même provisoirement – prenez toujours avec vous la clé de contact. Cela est particulièrement important lorsque des enfants restent dans le véhicule, puisqu'ils pourraient lancer le moteur ou actionner des équipements électriques (tels que les lève-glace électriques) – risque d'accident !**

**ATTENTION**

Si vous coupez le moteur après qu'il a été fortement sollicité pendant une période prolongée, il peut se produire une accumulation de chaleur dans le compartiment-moteur – risque d'endommagement du moteur ! Laissez-le donc tourner au ralenti pendant 2 minutes environ avant de le couper. ►



### Nota

- Après l'arrêt du moteur, le ventilateur du radiateur peut continuer de tourner pendant encore 10 minutes - même si le contact d'allumage est coupé. Il peut aussi se remettre en marche au bout d'un certain temps si la température du liquide de refroidissement augmente en raison de la chaleur accumulée dans le compartiment-moteur ou si ce dernier chauffe encore plus parce qu'il est exposé au soleil.
- Si vous vous arrêtez et que le système Start-Stop\* coupe le moteur, le contact d'allumage reste activé. Avant de quitter le véhicule, assurez-vous que le contact d'allumage est désactivé, sinon, la batterie risquerait de se décharger.

## Kick-down

*Le kick-down permet d'atteindre une accélération maximale.*

Si vous avez sélectionné dans le SEAT Drive Mode\* le mode **Eco\*** ⇒ page 181, et que vous appuyez à fond sur la pédale d'accélérateur, au-delà du point dur, la puissance du moteur sera réglée automatiquement, et le véhicule accélérera au maximum.



### AVERTISSEMENT

**Tenez compte du fait que sur les routes verglacées ou glissantes, les roues motrices peuvent patiner lorsque vous actionnez le dispositif kick-down – risque de dérapage !**

## Frein à main

### Actionnement du frein à main

*Le frein à main serré à fond empêche le véhicule de se mettre à rouler inopinément.*



**Fig. 87** Frein à main entre les sièges avant

Tirez toujours à fond le frein à main lorsque vous quittez ou garez le véhicule.

### Serrage du frein à main

- Serrez le frein à main à fond en tirant le levier vers le haut ⇒ fig. 87.

### Desserrage du frein à main

- Soulevez légèrement le levier du frein à main, appuyez sur le bouton de déblocage dans le sens de la flèche ⇒ fig. 87 et abaissez le levier au maximum ⇒ ⚠.

Abaissez toujours le frein à main à *fond* pour éviter de conduire par inadvertance avec le frein légèrement serré ⇒ ⚠.

Le témoin s'allume lorsque le frein à main est serré et que le contact d'allumage est mis (🔌). Le témoin s'éteint lorsque le frein à main est desserré.

Si vous roulez à plus de 6 km/h avec le frein à main serré, vous verrez apparaître sur l'écran du tableau de bord le message d'information suivant\* : **FREIN À MAIN MIS**. Un signal sonore d'avertissement retentit également.

### ⚠ AVERTISSEMENT

- **N'utilisez jamais le frein à main pour freiner un véhicule qui roule. La distance de freinage est beaucoup plus importante, car seules les roues arrière sont freinées. Risque d'accident !**
- **Si le frein à main n'est desserré que partiellement, les freins arrière risquent de surchauffer, ce qui peut influencer négativement le fonctionnement du système de freinage – risque d'accident ! De plus, ceci conduit à l'usure prématurée des garnitures de frein arrière.**

### ⚠ ATTENTION

N'oubliez pas de serrer le frein à main lorsque vous quittez le véhicule. De plus, passez la 1<sup>ère</sup> vitesse. ■

## Stationnement

*Le frein à main devrait toujours être serré à fond lorsque le véhicule est en stationnement.*

Lorsque vous vous garez, tenez compte de ce qui suit :

- Immobilisez le véhicule en actionnant la pédale de frein.
- Serrez le frein à main.

- Passez la 1<sup>ère</sup> vitesse.
- Arrêtez le moteur et retirez la clé du contact-démarrreur. Tournez légèrement le volant pour que le dispositif de blocage de direction s'enclenche.
- Ne laissez jamais les clés à l'intérieur du véhicule ⇒ ⚠.

### Remarques supplémentaires concernant le stationnement en pente et en côte :

Tournez le volant de sorte que le véhicule heurte le trottoir s'il se met en mouvement.

- Lorsque le véhicule est garé en **pente**, tournez les roues avant vers la droite de sorte qu'elles soient orientées *vers le trottoir*.
- Lorsque le véhicule est garé en **côte**, tournez les roues avant vers la gauche de sorte qu'elles soient orientées *dans le sens opposé au trottoir*.
- Bloquez le véhicule comme à l'habitude en serrant à fond le frein à main et en enclenchant la 1<sup>ère</sup> vitesse.

### ⚠ AVERTISSEMENT

- **Minimisez les risques de blessures lorsque vous laissez le véhicule sans surveillance.**
- **Ne garez jamais le véhicule dans des endroits dans lesquels le système d'échappement chaud est en contact avec de l'herbe sèche, des broussailles, du carburant qui a fui ou d'autres matières très inflammables.**
- **Ne permettez pas aux passagers de rester dans le véhicule une fois que celui-ci a été verrouillé, car ils ne peuvent pas ouvrir les portes et les glaces de l'intérieur et ne pourraient donc pas quitter le véhicule en cas d'urgence. De plus, les portes fermées sont un obstacle pour les secours venant de l'extérieur.** ▶

 AVERTISSEMENT (suite)

- Ne laissez jamais d'enfants sans surveillance dans le véhicule. Ils pourraient par exemple desserrer le frein à main et/ou déplacer le levier de vitesses/levier sélecteur, mettant ainsi le véhicule en mouvement sans avoir aucun contrôle.
- Selon la saison, des températures mettant en danger la vie peuvent être atteintes à bord d'un véhicule en stationnement.

## Assistant de démarrage en côte\*

*L'assistant de démarrage en côte facilite le démarrage dans les côtes.*

Condition : la porte du conducteur est fermée, la ceinture de sécurité bouclée et le moteur en marche.

Maintenez la pédale de frein enfoncée pendant **quelques secondes** pour activer le système.

Pour éviter que le véhicule ne recule pendant le démarrage, la force de freinage sera maintenue quelques instants après avoir relâché la pédale de frein. Au cours de cet instant, vous pouvez, en toute sécurité, mettre votre véhicule en mouvement.

 AVERTISSEMENT

- La technique intelligente dont dispose l'assistant de démarrage en côte ne peut dépasser les limites imposées par les lois de la physique. Les prestations de confort présentées par l'assistant de démarrage en côte ne doivent pas vous inciter à prendre des risques.
- L'assistant de démarrage en côte ne peut pas maintenir le véhicule immobilisé dans une côte dans toutes les situations (sur une chaussée gelée ou glissante, par exemple).
- Si le véhicule n'est pas immédiatement mis en marche après avoir retiré le pied de la pédale de frein, celui-ci commencera alors à reculer dans certaines circonstances. Appuyez immédiatement sur la pédale de frein ou serrez le frein à main.
- Si le moteur « cale », appuyez immédiatement sur la pédale de frein ou serrez le frein à main.
- En cas de démarrage en côte lorsque vous circulez pare-chocs contre pare-chocs (stop and go), maintenez la pédale de frein enfoncée pendant quelques secondes avant de démarrer pour éviter que le véhicule ne recule.





### Nota

Renseignez-vous auprès de nos partenaires SEAT ou dans un atelier spécialisé afin de savoir si votre véhicule dispose ou non de l'assistant de démarrage en côte.

## Dispositif d'alerte de dépassement de vitesse

### Introduction

*Le dispositif d'alerte de dépassement de vitesse vous aide à ne pas dépasser une vitesse maximale déterminée.*

Le dispositif d'alerte de dépassement de vitesse avertit le conducteur s'il dépasse la vitesse maximale programmée auparavant. Dès que la vitesse du véhicule dépasse d'environ 3 km/h la vitesse programmée, un signal d'alerte retentit. Sur l'écran du tableau de bord s'afficheront simultanément le témoin  et le message pour le conducteur **seuil d'alerte de vitesse dépassé** !. Le témoin  s'éteint lorsque la vitesse descend à nouveau en-dessous du seuil maximal enregistré.

Il est recommandé d'enregistrer le seuil d'alerte lorsque vous souhaitez que le système attire systématiquement votre attention sur une vitesse maximale déterminée. Cet avertissement peut être utile par exemple si vous circulez dans un pays dont les limitations de vitesse sont différentes de celles de votre pays ou si l'utilisation de vos pneus d'hiver vous impose de ne pas dépasser une vitesse déterminée.



#### Nota

- Indépendamment du dispositif d'alerte de dépassement de la vitesse, vous devez toujours vérifier sur le tachymètre si vous respectez la vitesse maximale légalement autorisée.
- Le dispositif d'alerte de dépassement de vitesse vous prévient, en fonction de la version pour certains pays, à une vitesse de 120 km/h. Le seuil de cet avertissement est réglé d'usine. ■

### Réglage du seuil d'alerte

*Le seuil d'alerte est programmé, modifié et effacé sur l'auto-radio ou sur l'Easy Connect\*.*

#### Véhicules avec autoradio

- Sélectionnez : touche **SETUP** > touche de commande **Assistance au conducteur** > **Alerte de vitesse**.

#### Véhicules avec Easy Connect

- Sélectionnez : touche de commande **Systèmes**, ou alors **Systèmes du véhicule** > **Assistance au conducteur** > **Alerte de vitesse**.

Le seuil d'alerte peut être réglé de 30 à 240 km/h. Le réglage s'effectue à intervalles de 10 km/h. ■

## Système Start-Stop\*

### Description et fonctionnement

Le système Start-Stop peut vous aider à réduire la consommation de carburant et les émissions de CO<sub>2</sub>.

Dans le mode arrêt/démarrage, le moteur s'arrêtera automatiquement lorsque le véhicule s'arrêtera, par exemple, devant un feu. Le contact d'allumage restera activé pendant l'arrêt. Lorsque vous en aurez besoin, le moteur démarrera automatiquement.

Le système Start-Stop s'activera automatiquement dès que vous mettez le contact d'allumage. ►

### Exigences de base pour le mode arrêt/démarrage

- La porte du conducteur doit être fermée.
- Le conducteur doit porter sa ceinture de sécurité.
- Le capot-moteur est fermé.
- Le véhicule a parcouru plus de 4 km/h depuis le dernier arrêt.
- Aucune remorque n'est tractée.



#### AVERTISSEMENT

- **Ne coupez jamais le moteur avant que le véhicule ne soit complètement à l'arrêt. Le fonctionnement du servofrein et de la direction assistée ne serait alors pas totalement garanti. De même, il se peut que vous ayez besoin de plus de force pour manœuvrer le volant ou pour freiner. Étant donné que, dans ces conditions, vous ne pouvez pas manœuvrer et freiner normalement, il peut en résulter des accidents et des blessures graves.**
- **Ne retirez jamais la clé du contact-démarrage tant que le véhicule n'est pas arrêté. Le dispositif de blocage de la direction pourrait s'enclencher subitement et vous faire perdre le contrôle du véhicule.**
- **Chaque fois que vous quittez le véhicule – même provisoirement – prenez toujours avec vous la clé de contact. Cela est particulièrement important lorsque des enfants restent dans le véhicule, puisqu'ils pourraient lancer le moteur ou actionner des équipements électriques (tels que les lave-glaces électriques) – risque d'accident !**
- **Pour éviter des blessures, assurez-vous que le système Start-Stop est désactivé lorsque vous travaillez dans le compartiment-moteur**  
⇒ page 160.



#### ATTENTION

Le système Start-Stop devra toujours être désactivé lors du passage à gué de zones inondées ⇒ page 160.

### Arrêt/démarrage du moteur

#### Véhicules équipés d'une boîte mécanique

- Avec le véhicule à l'arrêt, passez au point mort et relâchez la pédale d'embrayage. Le moteur s'arrêtera. L'écran du tableau de bord affichera le témoin (A).
- Lorsque vous appuierez sur la pédale d'embrayage, le moteur redémarrera. Le témoin s'éteint.

#### Véhicules équipés d'une boîte automatique

- Freinez le véhicule jusqu'à ce qu'il s'arrête et maintenez la pédale de frein enfoncée. Le moteur s'arrêtera. Le témoin (A) s'affichera à l'écran.
- Lorsque vous relâchez la pédale de frein, le moteur redémarrera. Le témoin s'éteint.

#### Informations supplémentaires concernant la boîte automatique

Le moteur s'arrête lorsque le levier sélecteur se trouve sur les positions P, D, N et S, ainsi qu'en mode manuel. Lorsque le levier sélecteur est sur P, le moteur reste à l'arrêt, même lorsque vous relâchez la pédale de frein. Pour redémarrer le moteur, vous devez actionner la pédale de l'accélérateur ou enclencher d'autres vitesses et relâcher le frein.

Si vous placez le levier sélecteur sur R pendant l'arrêt, le moteur redémarrera.

Passez de D à P pour éviter que le moteur ne démarre accidentellement lors du passage par la position R. ▶

**Nota**

- Vous pouvez contrôler vous-même si le moteur doit s'arrêter ou non lorsque la force de freinage appliquée diminue ou augmente. Par exemple, si vous appuyez doucement sur la pédale de frein dans des embouteillages avec des arrêts et des démarrages fréquents, aucun arrêt du moteur ne se produira tant que le véhicule sera à l'arrêt. Dès que vous appuierez fortement sur la pédale de frein, le moteur s'arrêtera.
- Sur les véhicules avec boîte mécanique, vous devrez maintenir appuyée la pédale de frein lors des phases d'arrêt afin d'éviter le déplacement non souhaité du véhicule.
- Sur les véhicules avec boîte mécanique, si le moteur « cale », vous pouvez le redémarrer directement en appuyant immédiatement sur la pédale d'embrayage.

## Indications générales

*Le système peut interrompre le mode d'arrêt/démarrage commun pour diverses raisons.*

**Le moteur ne s'arrête pas**

Avant la phase d'arrêt, le système vérifie que certaines conditions sont respectées. Le moteur ne s'arrête **pas**, par exemple, dans les situations suivantes :

- Le moteur n'a toujours pas atteint la température minimale pour le mode d'arrêt/démarrage.
- La température intérieure sélectionnée dans le climatiseur n'a toujours pas été atteinte.
- La température intérieure est très élevée/basse.
- La touche de fonction de dégivrage est activée ⇒ page 142.
- L'aide au stationnement\* est activée.
- La batterie est très déchargée.

- Le volant est très braqué, ou en cours de braquage.
- En cas de risque d'embuage.
- Après avoir passé la marche arrière.
- En cas de pente très prononcée.

L'écran du tableau de bord affichera le message  ; en outre, sur le système d'information du conducteur\*,  .

**Le moteur démarre de lui-même**

Pendant une phase d'arrêt, le mode normal d'arrêt/démarrage peut être interrompu dans les situations suivantes. Le moteur se remet en marche sans l'intervention du conducteur.

- La température intérieure est différente de la valeur sélectionnée sur le climatiseur.
- La touche de fonction de dégivrage est activée ⇒ page 142.
- Le frein a été activé plusieurs fois de suite.
- La batterie est trop déchargée.
- Grande consommation électrique.

**Nota**

Sur des véhicules avec boîte automatique, si le levier sélecteur est placé sur la position D, N ou S après avoir passé la marche arrière, il faudra conduire à plus de 10 km/h afin que le système soit à nouveau en état d'arrêter le moteur.



## Activation/désactivation manuelle du système Start-Stop

Si vous ne souhaitez pas utiliser le système, vous pouvez le désactiver manuellement.



Fig. 88 Console centrale : touche du système Start-Stop

- Pour désactiver/activer manuellement le système Start-Stop, appuyez sur la touche . Le symbole de la touche reste allumé en jaune lorsque le système est désactivé.



### Nota

Le système s'active automatiquement lorsque le moteur s'arrête volontairement pendant une phase d'arrêt. Le moteur redémarrera automatiquement. ■

## Indications pour le conducteur sur l'écran du tableau de bord

### Système Start-Stop désactivé. Démarrez le moteur manuellement

Ce message pour le conducteur est affiché lorsque certaines conditions ne sont pas respectées pendant la phase d'arrêt et que le système Start-Stop ne peut **pas** redémarrer le moteur. Le moteur devra être démarré manuellement.

### Système Start-Stop : Défaut ! Fonction indisponible

Il existe un dysfonctionnement sur le système Start-Stop. Rendez-vous sans tarder dans un atelier pour faire réparer le défaut. ■

## Boîte mécanique

### Changement de vitesses

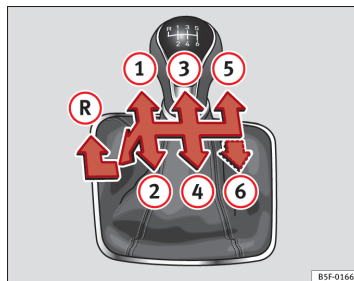

Fig. 89 Schéma d'une boîte mécanique 5 vitesses ou 6 vitesses. ►

Les positions de chacune des vitesses sont représentées sur le levier de vitesses → fig. 89.

- Appuyez à fond sur la pédale d'embrayage et maintenez-la enfoncée.
- Amenez le levier de vitesses sur la position souhaitée → ⚠.
- Relâchez la pédale d'embrayage pour embrayer.

Dans certains pays, la pédale d'embrayage doit être débrayée à fond pour que le moteur démarre.

#### Enclenchement de la marche arrière

- Ne passez pas la marche arrière si le véhicule n'est pas à l'arrêt.
- Appuyez à fond sur la pédale d'embrayage et maintenez-la enfoncée → ⚠.
- Placez le levier de vitesses au point mort et appuyez dessus.
- Déplacez le levier de vitesses complètement vers la gauche et ensuite vers l'avant pour le placer en position de marche arrière → fig. 89 (R).
- Relâchez la pédale d'embrayage pour embrayer.

#### Rétrogradage

En conduisant, le rétrogradage doit toujours s'effectuer de manière progressive, c'est-à-dire, à la vitesse immédiatement inférieure et lorsque le régime-moteur n'est pas trop élevé → ⚠. Rétrograder en sautant une ou plusieurs vitesses à haute vitesse ou à des régimes élevés du moteur peut endommager l'embrayage et la boîte de vitesses, même si la pédale d'embrayage est enfoncée → Ⓞ.

#### Kick-down

Sur les véhicules équipés d'un limiteur de vitesse, la fonction kick-down permet de dépasser volontairement la vitesse programmée, par exemple, lors des manœuvres de dépassement.

Lorsque vous appuyez à fond sur la pédale de l'accélérateur, la régulation du limiteur de vitesse se désactive temporairement lors du dépassement de la vitesse programmée.

Lorsque la vitesse du véhicule revient en-dessous de la valeur programmée et que vous n'appuyez pas à fond sur la pédale de l'accélérateur, la régulation du limiteur s'active à nouveau.



#### AVERTISSEMENT

**Quand le moteur tourne, le véhicule se déplace dès qu'une vitesse est enclenchée et que vous levez le pied de la pédale d'embrayage. Ceci arrive également si le frein de stationnement électronique est activé.**

- **Ne passez jamais la marche arrière tant que le véhicule est en mouvement.**



#### AVERTISSEMENT

**Si vous rétrogradez de manière inappropriée en sélectionnant une vitesse trop basse, vous pouvez perdre le contrôle du véhicule et provoquer un accident – risque de blessures graves.**



#### ATTENTION

En circulant à grande vitesse ou à des régimes élevés, si vous passez à une vitesse trop basse, vous pouvez provoquer des dommages considérables sur l'embrayage et la boîte de vitesses. Ceci peut arriver même en maintenant la pédale d'embrayage enfoncée sans embrayer.



#### ATTENTION

Tenez compte de ce qui suit afin d'éviter des dégâts et une usure prématurée :

- En conduisant, ne posez pas votre main sur le levier de vitesses. La pression de la main est transmise aux fourchettes de la boîte de vitesses.
- Assurez-vous que le véhicule est totalement arrêté avant de passer la marche arrière. ▶

- Appuyez toujours à fond sur la pédale d'embrayage à chaque fois que vous changez de vitesse.
- Ne laissez pas le véhicule à l'arrêt dans une pente avec le moteur en marche et l'embrayage « en train de patiner ».

## Boîte automatique/boîte automatique DSG\*

### Introduction

Votre véhicule est équipé d'une boîte mécanique à régulation électronique. La transmission des forces entre le moteur et la boîte de vitesses s'opère via deux embrayages indépendants. Ceux-ci remplacent le convertisseur de couple des boîtes automatiques conventionnelles et vous permettent d'accélérer le véhicule sans interruption sensible de la force de traction.

Grâce au système **Tiptronic**, vous pouvez également, si vous le souhaitez, sélectionner les vitesses *manuellement* ⇒ page 167, Passage des vitesses en mode Tiptronic\*.

### Positions du levier sélecteur

La position du levier sélecteur est indiquée sur l'écran du tableau de bord par une mise en surbrillance du symbole correspondant. En outre la vitesse enclenchée s'affichera à l'écran, avec le levier sélecteur sur les positions de la boîte mécanique M, D, E et S.

#### P – Frein de parking

Dans cette position du levier sélecteur, les roues motrices sont bloquées mécaniquement. Le frein de parking (position P) doit être uniquement enclenché lorsque le véhicule est à l'arrêt ⇒ .

Pour enclencher le levier sélecteur en position P et pour le dégager de cette position, maintenez appuyée la touche de verrouillage (située sur le pommeau du levier sélecteur) *et* enfoncez simultanément la pédale de frein.

#### R – Marche arrière

La marche arrière doit être uniquement enclenchée lorsque le véhicule est à l'arrêt et que le moteur tourne au ralenti ⇒ .

Pour enclencher le levier sélecteur en position R, vous devez maintenir appuyées simultanément la touche de verrouillage *et* la pédale de frein. Lorsque le levier sélecteur est en position R et que le contact d'allumage est mis, les feux de recul s'allument.

#### N – Point mort (ralenti)

Lorsque le levier sélecteur est sur cette position, la boîte de vitesses est au point mort.

#### D/S – Position permanente de marche avant

Le levier sélecteur sur la position D/S permet d'utiliser la boîte de vitesses en mode Normal (D) ou Sport (S). Pour sélectionner le mode Sport S, déplacez le levier sélecteur vers l'arrière. Si vous le déplacez à nouveau, vous sélectionnez à nouveau le mode Normal D. L'écran du tableau de bord affichera le mode de conduite sélectionné.

En **mode Normal** (D), la boîte de vitesses sélectionne automatiquement le rapport de démultiplication optimal. Celui-ci dépend de la charge du moteur, de la vitesse du véhicule et du programme de régulation dynamique.

Le **mode Sport** (S) doit être sélectionné pour une conduite sportive. La réserve de puissance du moteur est alors utilisée au maximum. À l'accélération, les changements de vitesses sont perceptibles.

Pour passer de la position « D/S » à la position « N », appuyez sur la pédale de frein lorsque la vitesse du véhicule est inférieure à 5 km/h ou lorsque le véhicule est à l'arrêt ⇒ .

Dans certaines circonstances (sur des routes de montagne, par exemple), il peut être utile de passer provisoirement en mode Tiptronic ⇒ page 167, ▶

pour régler *manuellement* le rapport de démultiplication en fonction des conditions de conduite.

### AVERTISSEMENT

- Lorsque le véhicule est arrêté, veillez à ne pas appuyer sur l'accélérateur involontairement. Le véhicule pourrait alors se mettre immédiatement en mouvement, même lorsque le frein de stationnement est serré – risque d'accident !
- Ne placez jamais le levier sélecteur en position R ou P pendant que vous conduisez. Sinon, il existe un risque d'accident !
- Lorsque le moteur tourne et que le levier sélecteur est placé sur n'importe quelle position (sauf « P »), le véhicule devra être bloqué avec la pédale de frein, car même si le moteur tourne au ralenti, la transmission des forces n'est pas complètement coupée – le véhicule « avance lentement ». Si une vitesse est enclenchée et que le véhicule est à l'arrêt, n'accélérez pas de manière incontrôlée. Le véhicule pourrait alors se mettre immédiatement en mouvement, même lorsque le frein de stationnement est serré – risque d'accident !
- Lorsque vous sélectionnez une vitesse avec le véhicule à l'arrêt et le moteur en marche, il ne faut pas accélérer. Sinon, il existe un risque d'accident !
- Le conducteur ne doit jamais quitter son véhicule alors que le moteur tourne et qu'une vitesse est enclenchée. Si vous devez quitter votre véhicule alors que le moteur tourne, serrez le frein à main et enclenchez le frein de parking (« P »).
- Avant d'ouvrir ou de faire ouvrir par une autre personne le capot-moteur et de travailler sur le moteur qui tourne, placez le levier sélecteur sur la position P et serrez à fond le frein à main – risque d'accident ! Tenez compte des avertissements ⇒ page 220, Travaux à effectuer dans le compartiment-moteur.

### Nota

- Si, en cours de route, vous enclenchez par inadvertance le levier en position N, relâchez la pédale d'accélérateur et attendez que le moteur tourne au ralenti avant de repasser en position D ou S.
- Si l'alimentation en cours est coupée sur la position P, le levier sélecteur reste verrouillé. Dans ce cas, vous pouvez faire appel au déverrouillage d'urgence ⇒ page 172. ■

### Verrouillage du levier sélecteur

*Le verrouillage du levier sélecteur évite qu'une vitesse ne soit enclenchée par inadvertance et que le véhicule ne se mette en mouvement de manière incontrôlée.*

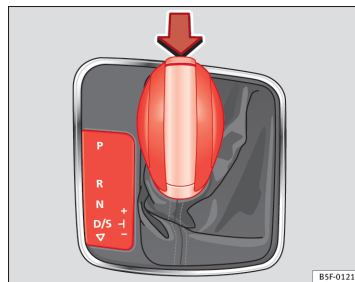

Fig. 90 Verrouillage du levier sélecteur

Pour désactiver le verrouillage du levier sélecteur, procédez comme suit :

- Mettez le contact d'allumage. ▶

- Appuyez sur la pédale de frein *et* maintenez simultanément la touche de verrouillage enfoncée.

#### Verrouillage automatique du levier sélecteur

Lorsque le contact d'allumage est mis, le levier sélecteur est bloqué sur les positions P et N. Si le levier sélecteur se trouve sur P, pour le débloquent, appuyez sur la pédale de frein en même temps que sur la touche de verrouillage. Lorsque le levier sélecteur est sur les positions P ou N, le message suivant s'affichera à l'écran en guise de rappel au conducteur :

**Pour enclencher une vitesse à l'arrêt, actionnez la pédale de frein.**

Le verrouillage du levier sélecteur fonctionne uniquement lorsque le véhicule est arrêté ou roule à une vitesse inférieure à 5 km/h. Lorsque le véhicule dépasse cette vitesse, le verrouillage est désactivé automatiquement en position N.

Le levier sélecteur n'est pas bloqué lors d'un bref passage, de R à D, par exemple, en passant par la position N. Ceci permet, par exemple, d'aider le véhicule lorsque celui-ci est embourbé « en le balançant ». Si le levier reste plus de 2 secondes en position N et que vous n'appuyez pas sur la pédale de frein, le verrouillage du levier sélecteur s'enclenche.

#### Touche de verrouillage

La touche de verrouillage du levier sélecteur évite que le levier sélecteur ne soit enclenché dans certaines positions par inadvertance. Appuyez sur la touche de verrouillage pour désactiver le verrouillage du levier sélecteur. Dans l'illustration, les positions pour lesquelles vous devez appuyer sur la touche de verrouillage sont représentées en couleur ⇒ [fig. 90](#).

#### Verrouillage de la clé de contact

Une fois le contact coupé, vous pouvez retirer la clé si le levier sélecteur est en position P. Tant que la clé est retirée, le levier sélecteur reste bloqué en position P.



#### Nota

- Si le verrouillage du levier sélecteur ne s'enclenche pas, il y a un dysfonctionnement. La transmission est interrompue pour éviter que le véhicule ne se mette en mouvement par accident. Pour que le verrouillage du levier sélecteur s'enclenche à nouveau, procédez comme suit :
  - ›Avec boîte 6 vitesses : actionnez la pédale de frein et relâchez-la à nouveau.
  - ›Avec boîte 7 vitesses : actionnez la pédale de frein. Placez le levier sélecteur sur la position P ou N et enclenchez ensuite une vitesse.
  - Si malgré le fait d'enclencher une vitesse, le véhicule n'avance et ne recule pas, procédez comme suit :
    - Lorsque le véhicule ne se déplace pas dans la direction souhaitée, il se peut que le système n'ait pas correctement passé la vitesse. Appuyez sur la pédale de frein et repassez la vitesse.
    - Si le véhicule ne se déplace toujours pas dans la direction souhaitée, cela signifie que vous êtes en présence d'un dysfonctionnement du système. Faites appel à un spécialiste et faites contrôler le système. ■

#### Conseils pour la conduite

*Le passage à une vitesse supérieure ou inférieure est automatique.*

Le moteur ne peut démarrer qu'avec le levier sélecteur sur la position P ou N. À basses températures (moins de 10 °C en dessous de zéro), le moteur ne peut démarrer que si le levier sélecteur est sur la position P.

#### Démarrage du véhicule

- Appuyez sur la pédale de frein et maintenez-la enfoncée. ►

- Maintenez la touche de verrouillage (située sur le pommeau du levier sélecteur) enfoncée, placez le levier sélecteur sur la position souhaitée, par exemple D ⇒ page 162, puis relâchez la touche de verrouillage.
- Attendez quelques instants que la boîte de vitesses ait changé de vitesse (un léger à-coup est perceptible).
- Lâchez la pédale de frein et accélérez ⇒ .

#### Arrêt momentané

- Immobilisez le véhicule avec le frein au pied à un feu de circulation, par exemple. N'accélérez pas.



#### Arrêt/Stationnement

Si vous ouvrez la porte du conducteur et que le levier sélecteur ne se trouve pas sur la position P, le véhicule pourrait se déplacer.

L'indication pour le conducteur :  **Boîte de vitesses : levier sélecteur en position de circulation !** s'affichera. En outre, un vibreur retentit.

- Appuyez sur la pédale de frein et maintenez-la enfoncée ⇒ .
- Serrez le frein à main.
- Placez le levier sélecteur sur la position « P ».

#### Arrêt en côte

- Appuyez *toujours* sur la pédale de frein fermement pour éviter que le véhicule « ne recule ; serrez le frein à main si nécessaire » ⇒ . N'augmentez **pas** le régime-moteur (en appuyant sur l'accélérateur) en enclenchant une vitesse pour éviter que le véhicule « ne recule », ⇒ .

#### Démarrage en côte sur les véhicules non équipés de l'assistant de démarrage en côte\*

- Serrez le frein à main.
- Lorsqu'une vitesse est enclenchée, accélérez doucement et desserrez le frein à main.

#### Démarrage en côte sur les véhicules équipés de l'assistant de démarrage en côte\*

- Lorsqu'une vitesse est enclenchée, retirez le pied de la pédale de frein et accélérez ⇒ page 156, Assistant de démarrage en côte\*.

**Conduite sur une route à forte déclivité :** Dans certaines circonstances (en montagne ou en tractant une remorque, par exemple), il peut s'avérer utile d'utiliser temporairement le programme de sélection manuelle pour choisir manuellement le rapport de transmission adapté en fonction des conditions de circulation ⇒ .

Pour se garer sur terrain plat, il suffit de mettre le levier sélecteur en position P. En côte, il faut d'abord serrer le frein à main puis mettre le levier sélecteur en position P, évitant ainsi une charge excessive sur le mécanisme de blocage et facilitant le changement de position du levier sélecteur. ►





### AVERTISSEMENT

- Le conducteur ne doit jamais quitter son véhicule alors que le moteur tourne et qu'une vitesse est enclenchée. Si vous souhaitez quitter votre véhicule alors que le moteur tourne, serrez le frein à main et enclenchez le frein de parking (P).
- Lorsque le moteur tourne et qu'une vitesse est enclenchée (D/S ou R) ou en mode « Tiptronic », il est nécessaire d'arrêter le véhicule avec la pédale de frein car, même si le moteur tourne au ralenti, la transmission des forces n'est pas complètement coupée – le véhicule « avance lentement ».
- Lorsque le véhicule est arrêté, veillez à ne pas appuyer sur l'accélérateur involontairement. Le véhicule pourrait alors se mettre immédiatement en mouvement, même lorsque le frein de stationnement est serré – risque d'accident !
- Lorsque vous sélectionnez une vitesse avec le véhicule à l'arrêt et le moteur en marche, il ne faut pas accélérer. Sinon, il existe un risque d'accident !
- Ne placez jamais le levier sélecteur sur la position R ou P pendant que vous conduisez : risque d'accident !
- Avant de descendre une pente raide, réduisez votre vitesse et rétrogradez au moyen de la commande « Tiptronic ».
- Ne faites pas patiner les freins ou n'appuyez pas trop souvent ou trop longtemps sur la pédale de frein. Si vous freinez constamment, les freins surchauffent. Cela provoque une réduction considérable de la puissance de freinage, une augmentation de la distance de freinage, voire un défaut sur l'ensemble du système de freinage.
- Si vous devez vous arrêter sur une route en pente, appuyez sur la pédale de frein ou serrez le frein à main pour éviter que le véhicule ne recule.



### ATTENTION

- Lors d'un arrêt en côte, n'essayez pas d'empêcher le véhicule de rouler en arrière en accélérant avec une vitesse enclenchée. Ceci pourrait échauffer et endommager la boîte automatique. Serrez le frein à main ou appuyez sur la pédale de frein pour éviter que le véhicule ne recule.
- Si vous faites rouler le véhicule avec le levier sélecteur en position N alors que le moteur ne tourne pas, la boîte automatique sera endommagée puisqu'elle ne sera pas lubrifiée.
- Dans certaines situations de conduite ou de circulation nécessitant des démarrages fréquents, dans lesquelles le véhicule avance lentement de manière prolongée ou dans des embouteillages, la boîte de vitesses pourrait surchauffer et être endommagée ! Si le témoin  s'allume, arrêtez le véhicule dès que possible et attendez que la boîte de vitesses refroidisse ⇒ page 171.
- Dans certaines situations de conduite ou de circulation nécessitant des démarrages fréquents, dans lesquelles le véhicule avance lentement de manière prolongée ou dans des embouteillages, la boîte de vitesses pourrait surchauffer et être endommagée ! Si le témoin  s'allume, arrêtez le véhicule dès que possible et attendez que la boîte de vitesses refroidisse ⇒ page 171.

### Assistant de maintien de la vitesse en descente\*

*L'assistant de maintien de la vitesse en descente aide le conducteur dans les descentes.*

L'assistant de maintien de la vitesse en descente est activé lorsque le levier sélecteur se trouve en position D/S et que vous enfoncez la pédale de frein. La boîte automatique enclenche automatiquement une vitesse inférieure adaptée à la descente. Dans les limites de la physique et de la technique de transmission, l'assistant de maintien de la vitesse en descente tente de maintenir la vitesse à laquelle vous circuliez au moment du freinage. Dans certains cas, il se peut que vous soyez obligé de freiner avec la pédale de

frein pour corriger la vitesse. Étant donné que l'assistant de maintien de la vitesse en descente ne peut rétrograder que jusqu'à la 3e vitesse, il se peut que vous deviez passer au mode Tiptronic dans des descentes très raides. Dans ce cas, rétrogradez manuellement en mode Tiptronic jusqu'à la 2e ou la 1e vitesse pour utiliser le frein-moteur et soulager les freins.

L'assistant de maintien de la vitesse en descente se désactive de nouveau lorsque la déclivité de la descente diminue ou lorsque vous appuyez sur la pédale d'accélérateur.

Sur les véhicules équipés du régulateur de vitesse\* ⇒ page 173, l'assistant de maintien de la vitesse en descente s'active aussitôt que la vitesse a été programmée.

### AVERTISSEMENT

L'assistant de maintien de la vitesse en descente ne peut pas dépasser les limites imposées par les lois de la physique. C'est pourquoi il ne peut pas maintenir une vitesse constante dans toutes les situations. **Soyez toujours vigilant et prêt à freiner!**

## Passage des vitesses en mode Tiptronic\*

*Le Tiptronic permet au conducteur de changer de vitesse manuellement.*

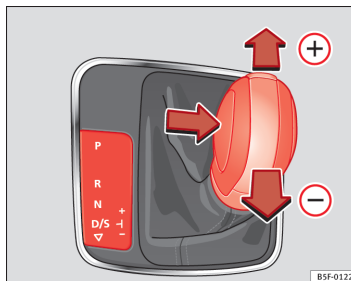

Fig. 91 Console centrale : changement de vitesses avec la commande Tiptronic

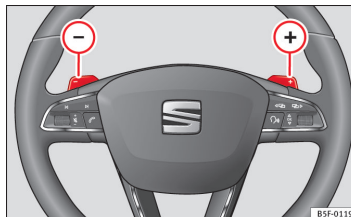

Fig. 92 Volant : palettes pour boîte automatique

## Passage de vitesses manuel avec le levier sélecteur

Il est possible de passer en mode Tiptronic lorsque le véhicule est à l'arrêt ou en cours de route. ▶



- Pour passer au mode Tiptronic, appuyez sur le levier sélecteur et retirez-le de la position D/S vers la droite. Une fois le passage effectué, l'écran du tableau de bord indiquera que le levier sélecteur se trouve sur **M** (**M4** signifie que la 4e vitesse est enclenchée, par exemple).
- Poussez le levier sélecteur vers l'avant (+) pour passer une vitesse supérieure ⇒ fig. 91.
- Tirez le levier sélecteur vers l'arrière (-) pour passer une vitesse inférieure.

### Passage de vitesses manuel avec les palettes de changement de vitesse\*

Il est possible d'utiliser les palettes de changement de vitesse avec le levier sélecteur sur les positions D/S ou M.

- Appuyez sur la palette (+) pour passer une vitesse supérieure ⇒ fig. 92.
- Appuyez sur la palette (-) pour passer une vitesse inférieure.
- Lorsque le levier sélecteur se trouve sur la position D/S, si vous n'actionnez aucune palette pendant un bref instant, le gestionnaire de la boîte de vitesses repasse en mode automatique. Pour passer les vitesses manuellement avec les palettes en permanence, déplacez le levier sélecteur de la position D/S vers la droite.

Au moment de l'accélération, la boîte de vitesses passe automatiquement à la vitesse immédiatement supérieure juste avant que le moteur n'ait atteint le régime maximal autorisé pour la vitesse actuelle.

Lorsque vous passez à une vitesse inférieure, la boîte automatique ne rétrograde que si le moteur ne peut plus s'emballer.

Lorsque le dispositif kick-down est actionné, la boîte de vitesses rétrograde en fonction de la vitesse et du régime-moteur. ■

### Dispositif kick-down

*Le kick-down permet d'atteindre une accélération maximale.*

Si vous appuyez à fond sur la pédale d'accélérateur, au-delà du point dur, la boîte automatique rétrograde en fonction de la vitesse et du régime-moteur. Le passage à la vitesse immédiatement supérieure n'a lieu que lorsque le régime maximal prédéfini pour chaque vitesse est atteint.

#### AVERTISSEMENT



**Tenez compte du fait que sur les routes verglacées ou glissantes, les roues motrices peuvent patiner lorsque vous actionnez le dispositif kick-down – risque de dérapage !** ■

### Système launch-control<sup>1)</sup>

*Le système launch control autorise une accélération maximale.*

Condition : le moteur a atteint sa température de fonctionnement et le volant n'est pas braqué. ►

<sup>1)</sup> Cela vaut pour les véhicules : avec Launch Control/DSG 6 vitesses équipés de moteurs Diesel d'une puissance supérieure à 125 kW et essence de plus de 140 kW.

Le régime-moteur du système « launch control » diffère pour un moteur à essence et un moteur Diesel. Pour utiliser le launch-control, il faut désactiver la régulation antipatinage (ASR), via le menu du système Easy Connect ⇒ page 82, ou via l'interrupteur  ; le témoin  restera allumé ou clignotera lentement selon que le véhicule est équipé ou non du système d'information du conducteur\*<sup>1)</sup>.

- Lorsque le moteur est en marche, désactivez la régulation antipatinage (ASR)<sup>1)</sup> <sup>2)</sup>.
- Placez le levier sélecteur sur la position « S » ou Tiptronic, ou alors sélectionnez le mode de conduite **Sport** du SEAT Drive Mode\* ⇒ page 181.
- Avec le pied gauche, actionnez fortement la pédale de frein et maintenez-la bien enfoncée pendant au moins 1 seconde.
- Avec le pied droit, actionnez la pédale d'accélérateur à pleins gaz ou jusqu'au point de kickdown. Un régime-moteur d'environ **3 200 tr/min** (moteur essence) ou d'environ **2 000 tr/min** (moteur Diesel).
- Enlevez le pied gauche de la pédale de frein.

<sup>1)</sup> Sur les véhicules équipés du système d'information du conducteur, un témoin ESP est allumé en permanence et le message **Contrôle de stabilité désactivé** (provisoire) s'affiche sur le tableau de bord pour signaler la désactivation.

<sup>2)</sup> Véhicules sans système d'information du conducteur : le témoin clignote lentement/Véhicules équipés du système d'information du conducteur : le témoin reste allumé.



#### AVERTISSEMENT

- **Adaptez toujours votre conduite au trafic.**
- **Utilisez le système « launch control » uniquement si l'état de la route et les conditions de circulation l'autorisent et si vous ne gênez et ne mettez pas en danger les autres usagers de la route par votre façon de conduire et le pouvoir d'accélération de votre véhicule.**
- **Veillez à ce que le système ESC reste activé. N'oubliez pas que les roues peuvent patiner et que le véhicule peut déraiper lorsque les systèmes ASR et ESC sont désactivés. Risque d'accident !**
- **Après avoir démarré, désactivez de nouveau le mode « Sport » de l'ESC en appuyant brièvement sur la touche .**



#### Nota

- Après avoir utilisé le système « launch-control », il est possible que la température de la boîte de vitesses ait augmenté considérablement. Dans ce cas, le système peut rester hors service quelques minutes. Après la phase de refroidissement, vous pourrez réutiliser le système.
- Lorsque vous accélérez avec le système « launch control », toutes les pièces du véhicule sont soumises à un effort important. Cela peut entraîner une usure accrue. ■

## Mode d'inertie

Le mode d'inertie permet d'utiliser l'énergie cinétique du véhicule et de parcourir une certaine distance sans avoir à utiliser l'accélérateur. Cela permet d'économiser du carburant. Utilisez le mode d'inertie lorsque vous prévoyez de « laisser avancer » le véhicule, avant d'entrer dans une ville par exemple.

### Activation du mode d'inertie

Condition : levier sélecteur en position D, descentes inférieures à 12 %.

- Sélectionnez une fois le mode **Eco** ⇒ page 181 dans le SEAT Drive Mode\*.
- Levez le pied de l'accélérateur.

L'indication **Inertie** sera donnée au conducteur. À des vitesses supérieures à 20 km/h, la boîte de vitesses débrayera automatiquement et le véhicule roulera librement sans effet du frein-moteur. Le moteur tourne au ralenti pendant que le véhicule roule.

### Désactivation du mode d'inertie

- Actionnez la pédale de frein ou l'accélérateur.

Pour utiliser à nouveau la force de freinage et la déconnexion par inertie du moteur, il suffit d'actionner brièvement la pédale de frein.

L'application combinée du **mode d'inertie** (= distance prolongée avec moins d'énergie) et de la **déconnexion par inertie** (= distance plus courte sans besoin de carburant) permet d'améliorer la consommation de carburant et l'équilibre des émissions.



### AVERTISSEMENT

- Si vous avez activé le mode d'inertie, n'oubliez pas, en vous approchant d'un obstacle et en relâchant l'accélérateur, que le véhicule ne décelerá pas de manière habituelle : risque d'accident !
- Lorsque vous utilisez le mode d'inertie en descente, le véhicule peut prendre de la vitesse : risque d'accident !
- Si d'autres conducteurs conduisent votre véhicule, informez-les du mode d'inertie.



### Nota

- Le mode d'inertie n'est disponible qu'en mode de conduite **Eco** (SEAT Drive Mode\*).
- L'indication pour le conducteur **Inertie** n'apparaît qu'avec la consommation actuelle. Dans le mode d'inertie, la vitesse n'apparaît plus (par exemple : « E » apparaîtra à la place de « E7 »).
- Dans des descentes supérieures à 15 %, une désactivation automatique provisoire du mode d'inertie interviendra. ■

## Programme d'urgence

*En cas de dysfonctionnement du système, la boîte passe au programme d'urgence.*

Si l'écran du tableau de bord indique toutes les positions du levier sélecteur sur fond clair, cela signifie qu'un défaut est présent sur le système ; la boîte automatique fonctionnera alors avec le programme d'urgence. Avec le programme d'urgence, il est encore possible de conduire le véhicule, mais à vitesse réduite et pas à toutes les vitesses. Dans certains cas, il est possible que **vous ne puissiez pas conduire en marche arrière.** ►

**ATTENTION**

Si la boîte de vitesses fonctionne avec le programme d'urgence, rendez-vous sans plus attendre dans un atelier spécialisé pour réparer le défaut. ■

**Embrayage****⚠ Surchauffe de l'embrayage ! Veuillez vous arrêter !**

L'embrayage a surchauffé et pourrait être endommagé. Pour éviter que la température n'augmente à nouveau et pour permettre à l'embrayage de refroidir, arrêtez-vous et attendez qu'il refroidisse avec le levier sélecteur sur la position P tant que le moteur tourne au ralenti. Si l'avertissement ne s'éteint pas, arrêtez-vous ou faites appel à un spécialiste. Sinon, la boîte de vitesses pourrait être gravement endommagée. Lorsque le témoin s'éteint, ne tardez pas trop pour vous rendre dans un atelier spécialisé afin de réparer le défaut. ■

**Défauts sur la boîte de vitesses****⚠ Boîte de vitesses : défaut ! Arrêtez-vous et placez le levier sur P**

Un défaut est présent sur la boîte de vitesses. Arrêtez le véhicule dans un lieu sûr. Faites appel à un spécialiste en mesure de vous dépanner.

**⚠ Surchauffe de l'embrayage ! Veuillez vous arrêter !**

L'embrayage a surchauffé et pourrait être endommagé. Arrêtez-vous et attendez que la boîte de vitesses refroidisse avec le moteur en marche (au ralenti) et le levier sélecteur sur la position P. Lorsque le témoin et l'indication pour le conducteur disparaissent, ne tardez pas trop pour vous rendre dans un atelier spécialisé afin de réparer le défaut. Si le témoin et l'indication pour le conducteur ne disparaissent pas, arrêtez-vous. Faites appel à un spécialiste en mesure de vous dépanner.

**⚠ Boîte de vitesses : défaut du système ! Vous pouvez continuer à rouler**

Ne tardez pas trop pour vous rendre dans un atelier spécialisé afin de réparer le défaut.

**⚠ Boîte de vitesses : défaut du système ! Vous pouvez continuer mais de manière limitée. Marche arrière désactivée.**

Rendez-vous sans plus attendre dans un atelier spécialisé pour faire réparer le défaut.

**⚠ Boîte de vitesses : défaut du système ! Vous pouvez continuer sur D jusqu'à l'arrêt du moteur.**

Quittez la circulation et arrêtez-vous dans un lieu sûr. Faites appel à un spécialiste en mesure de vous dépanner.

**⚠ Boîte de vitesses : surchauffe. Adaptez votre conduite en conséquence.**

Continuez avec prudence. Vous pourrez conduire normalement lorsque le témoin se sera éteint.

**⚠ Boîte de vitesses : actionnez le frein et enclenchez une nouvelle vitesse**

Si l'incident s'est produit à cause d'une surchauffe de la boîte de vitesses, cette indication pour le conducteur apparaîtra lorsque la boîte de vitesses se sera refroidie. ■

### Déverrouillage d'urgence du levier sélecteur

En cas de coupure de l'alimentation en tension, vous pouvez déverrouiller d'urgence le levier sélecteur.

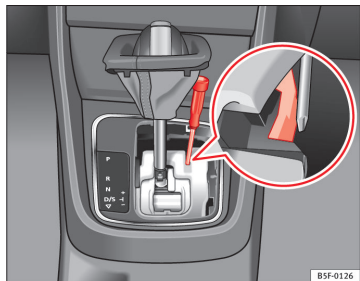

Fig. 93 Levier sélecteur : déverrouillage d'urgence de la position de parking

Le dispositif de déverrouillage d'urgence se trouve sous la console du levier sélecteur à droite. Le déverrouillage requiert l'habileté d'un spécialiste. C'est pourquoi, nous vous recommandons de demander de l'aide.

Vous aurez besoin d'un tournevis pour le déverrouillage. Utilisez la partie plate du tournevis ⇒ page 245.

#### Retrait du cache du levier sélecteur

- Serrez le frein à main  $\text{Ⓜ}$  ⇒  $\triangle$  pour vous assurez que le véhicule ne va pas se déplacer.
- Tirez soigneusement à la main sur les coins du soufflet et déplacez-le vers le haut, au-dessus du levier.

#### Déverrouillage du levier sélecteur

- Avec un tournevis, appuyez latéralement sur la languette jaune de déverrouillage ⇒ fig. 93 et maintenez la pression.
- Appuyez maintenant sur la touche de verrouillage du levier sélecteur  $\text{Ⓐ}$  et placez-le sur la position N.
- Une fois le déverrouillage d'urgence achevé, remplacez le soufflet du levier sélecteur sur la console de la boîte de vitesses.

En cas de coupure de l'alimentation en tension batterie déchargée, par exemple) et de remorquage du véhicule, vous devez amener le levier sélecteur en position N à l'aide du dispositif de déverrouillage d'urgence.



#### AVERTISSEMENT

**Il vous suffira de retirer le levier sélecteur de la position P lorsque le frein à main sera serré. Si cela ne fonctionne pas de cette manière, assurez le véhicule avec la pédale de frein. Si le véhicule se trouve sur une route en pente et si vous dégagez le levier sélecteur de la position P, le véhicule risque de se mettre subitement en mouvement – risque d'accident !**

## Systèmes d'aide à la conduite

### Régulateur de vitesse (GRA)\*

#### Brève introduction

Le régulateur de vitesse (GRA) maintient une vitesse constante programmée à partir de 20 km/h (15 mph).

Une vitesse constante est maintenue par le réglage de la puissance du moteur ou par l'intervention du frein actif ⇒ .

#### Informations complémentaires et avertissements :

- Passage des vitesses ⇒ page 162.
- Accessoires et modifications techniques ⇒ page 243.



#### AVERTISSEMENT

S'il n'est pas possible de circuler à une vitesse constante en maintenant la distance de sécurité, l'utilisation du régulateur de vitesse peut provoquer des accidents et des blessures graves.

- N'utilisez jamais le régulateur de vitesse en cas de circulation dense, lorsque la distance de sécurité est insuffisante, sur des tronçons escarpés, avec beaucoup de virages ou glissants (neige, givre, pluie ou gravillons), ni sur des chaussées inondées.
- N'utilisez jamais le GRA pour du tout-terrain ou sur des routes non goudronnées.
- Adaptez toujours la vitesse et la distance de sécurité aux véhicules que vous suivez, aux conditions de visibilité, aux conditions météorologiques, à l'état de la chaussée et à la circulation.



#### AVERTISSEMENT (suite)

- Afin d'éviter que la vitesse ne soit réglée de manière inattendue, désactivez toujours le régulateur de vitesse lorsque vous avez fini de l'utiliser.
- Il est dangereux de reprendre la vitesse enregistrée si elle est trop élevée pour l'état de la chaussée, les conditions de circulation ou météorologiques.
- En descente, le régulateur de vitesse ne peut pas maintenir la vitesse du véhicule constante. Le véhicule peut accélérer, entraîné par son propre poids. Rétrogradez et/ou ralentissez le véhicule en appuyant sur la pédale de frein.

## Témoin d'alerte

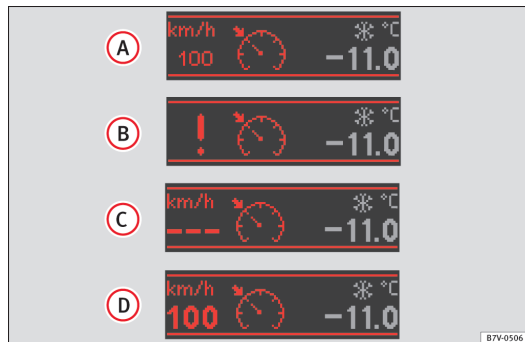

Fig. 94 Écran du tableau de bord : indications d'état du GRA.

## Témoin

s'allume	Cause possible
	Le régulateur de vitesse est actif

En mettant le contact, certains témoins d'alerte et de contrôle s'allument pendant quelques secondes lorsqu'un contrôle de la fonction est effectué. Ils s'éteignent après quelques secondes.

## Affichage sur l'écran du GRA

État fig. 94 :

- Ⓐ GRA désactivé temporairement. La vitesse programmée s'affiche en chiffres de petite taille.
- Ⓑ Erreur du système. Adressez-vous à un atelier spécialisé.
- Ⓒ GRA activé. La mémoire de vitesse est vide.
- Ⓓ Le GRA est activé. La vitesse programmée s'affiche en chiffres de grande taille.



## AVERTISSEMENT

Si vous ne prenez pas en compte les témoins d'alerte ni les messages, le véhicule pourrait s'arrêter au milieu de la circulation ou des accidents et des blessures graves pourraient se produire.

- Il ne faut jamais ignorer les témoins d'alerte ni les messages de texte.



## ATTENTION

Si vous ignorez les témoins d'alerte allumés et les messages de texte, votre véhicule peut tomber en panne.

## Utilisation du régulateur de vitesse\*

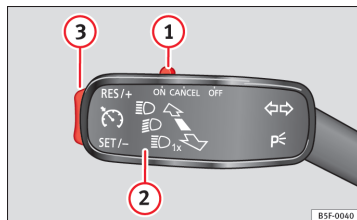

Fig. 95 À gauche de la colonne de direction : contacteur et commandes d'utilisation du GRA.

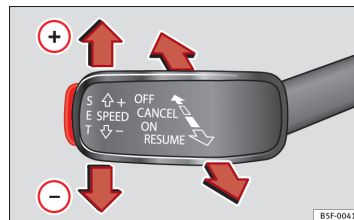

Fig. 96 À gauche de la colonne de direction : Troisième levier à 6 positions pour la commande du GRA.

Fonction	Position du contacteur, utilisation du contacteur sur le levier des clignotants ⇒ fig. 95, ou via le troisième levier ⇒ fig. 96	Action
Connexion du GRA	Déplacez le contacteur (1) sur le levier des clignotants sur la position <b>ON</b> ou placez le troisième levier sur la position <b>ON</b> .	Le système se met en marche. Étant donné qu'aucune vitesse n'a été programmée, le système ne règle pas la vitesse.
Activation du GRA.	Appuyez sur le bouton <b>SET</b> du levier des clignotants ou sur la touche <b>SET</b> du troisième levier.	La vitesse actuelle est enregistrée et le réglage est actif.
Déconnexion temporaire du GRA	Déplacez le contacteur (1) du levier des clignotants sur la position <b>CANCEL</b> . Déplacez le troisième levier sur la position <b>CANCEL</b> et relâchez-le. <b>OU ALORS</b> : Utilisez la pédale de frein.	Le réglage est désactivé temporairement. La vitesse reste enregistrée.
Reconnexion du GRA	Appuyez sur la touche (3) du levier des clignotants jusqu'à la position <b>RES/+</b> ou déplacez le troisième levier sur la position <b>RESUME</b> , puis relâchez-le.	La vitesse mémorisée sera de nouveau enregistrée et réglée. ▶



Fonction	Position du contacteur, utilisation du contacteur sur le levier des clignotants ⇒ fig. 95, ou via le troisième levier ⇒ fig. 96	Action
Augmenter la vitesse programmée (pendant le réglage du GRA).	<p>En fonction de l'équipement :</p> <ul style="list-style-type: none"> <li>– Appuyez brièvement sur la touche ③ du levier des clignotants en position <b>RES</b></li> <li>– ou déplacez brièvement le troisième levier sur la position <b>RESUME</b> pour augmenter d'1 km/h (1 mph)</li> <li>– ou poussez le troisième levier vers le haut avec <b>SPEED+</b> pour augmenter la vitesse de 10 km/h (10 mph) et l'enregistrer</li> <li>– ou maintenez appuyée la touche ③ du levier des clignotants en position <b>RES</b></li> <li>– ou poussez le troisième levier vers le haut <b>SPEED+</b> de manière continue</li> <li>– ou déplacez le troisième levier et maintenez-le sur la position <b>RESUME</b> pour augmenter la vitesse de manière continue et l'enregistrer.</li> </ul>	Le véhicule accélère activement jusqu'à atteindre la nouvelle vitesse enregistrée.
Augmentation de la vitesse enregistrée	<p>Lorsque le GRA est sur la position <b>ON</b> mais <b>DÉSACTIVÉ</b>, il est possible d'augmenter la vitesse de consigne avec <b>SPEED+</b> par tranches de 10 km/h.</p>	Le véhicule accélère activement jusqu'à atteindre la nouvelle vitesse enregistrée.
Réduire la vitesse programmée (pendant le réglage du GRA).	<p>En fonction de l'équipement :</p> <ul style="list-style-type: none"> <li>– Appuyez brièvement sur la touche ③ du levier des clignotants en position <b>SET</b> pour réduire la vitesse d'1 km/h (1 mph)</li> <li>– ou déplacez brièvement le troisième levier sur la position <b>SET</b> pour la réduire d'1 km/h (1 mph)</li> <li>– ou poussez le troisième levier vers le bas avec <b>SPEED-</b> pour réduire de 10 km/h (10 mph) la vitesse et l'enregistrer</li> <li>– ou maintenez appuyée la touche ③ du levier des clignotants en position <b>SET</b></li> <li>– ou appuyez sur le bouton <b>SET</b> du troisième levier et maintenez-le appuyé pour réduire la vitesse de manière continue</li> <li>– ou poussez le troisième levier vers le bas (<b>SPEED-</b>) de manière continue et enregistrez-la.</li> </ul>	La vitesse est réduite sans intervenir sur le système de freinage, en interrompant l'accélérateur, jusqu'à atteindre la nouvelle vitesse enregistrée.
Diminution de la vitesse programmée	<p>Lorsque le GRA est en position <b>ON</b> mais <b>DÉSACTIVÉ</b>, il est possible de réduire la vitesse de consigne avec <b>SPEED-</b> par tranches de 10 km/h.</p>	Le système est désactivé. La vitesse enregistrée est effacée.
Déconnexion du GRA	<p>Déplacez le contacteur ① sur <b>OFF</b> ou : déplacez le troisième levier sur la position <b>OFF</b>.</p>	La vitesse est réduite sans intervenir sur le système de freinage, en interrompant l'accélération, jusqu'à atteindre la nouvelle vitesse programmée.

La valeur indiquée dans le tableau entre parenthèses (en mph, mille à l'heure) fait exclusivement référence aux tableaux de bord avec indication en milles.



### Passage des vitesses en mode GRA

Le GRA décélère dès que vous appuyez sur l'embrayage et intervient de nouveau automatiquement une fois la vitesse passée.

### Circulation en pente avec le GRA

Si le GRA ne peut pas maintenir une vitesse constante du véhicule dans une pente, freinez le véhicule à l'aide de la pédale de frein et rétrogradez si nécessaire.

### Désactivation automatique

Le réglage GRA se désactive automatiquement ou s'interrompt temporairement :

- Si le système détecte un défaut pouvant altérer le fonctionnement du GRA.
- Si l'accélérateur est maintenu appuyé pendant un certain temps en circulant à une vitesse supérieure à celle programmée.
- Si les systèmes de régulation dynamique de la vitesse interviennent (l'ASR ou l'ESC, par exemple).
- Si l'airbag se déclenche. ■

## Assistant de maintien de voie (Lane Assist)\*

### Introduction

#### Informations complémentaires et avertissements :

- Système d'information SEAT ⇒ page 75
- Accessoires, remplacement de pièces, réparations et modifications ⇒ page 243



### AVERTISSEMENT

La technologie intelligente de l'assistant de maintien de voie ne peut pas dépasser les limites imposées par les lois de la physique et par sa nature même. Une utilisation inappropriée ou incontrôlée de l'assistant de maintien de voie peut provoquer des accidents et de graves blessures. Le système ne remplace en aucun cas la vigilance du conducteur.

- Adaptez toujours la vitesse et la distance de sécurité aux véhicules que vous suivez, aux conditions de visibilité, aux conditions météorologiques, à l'état de la chaussée et à la circulation.
- Laissez toujours les mains sur le volant pour pouvoir intervenir à tout instant.
- L'assistant de maintien de voie ne détecte pas toutes les marques de la chaussée. Les chaussées, les structures de ces dernières ou les objets en mauvais état peuvent être détectés de manière équivoque, comme des marques sur la chaussée, dans certains cas. Dans de telles situations, désactivez immédiatement l'assistant de maintien de voie.
- Observez les indications du tableau de bord et intervenez en conséquence.
- Observez toujours avec attention les alentours du véhicule.
- Lorsque l'objectif de la caméra est sale, couvert ou endommagé, le fonctionnement de l'assistant de maintien de voie peut être affecté.



### ATTENTION

Pour éviter toute influence sur le fonctionnement de l'assistant, tenez compte des points suivants :

- Nettoyer régulièrement l'objectif de la caméra et le maintenir propre, exempt de neige et de gel.
- Ne pas couvrir l'objectif de la caméra.
- Vérifiez que l'objectif de la caméra du pare-brise n'est pas endommagé. ►

### Nota

- L'assistant de maintien de voie a été conçu pour rouler sur des chaussées stabilisées uniquement.
- Lorsque l'assistant de maintien de voie ne fonctionne pas comme indiqué dans ce chapitre, ne l'utilisez pas et rendez-vous dans un atelier spécialisé.
- En cas de défaut de l'assistant, rendez-vous dans un atelier spécialisé pour le faire contrôler.

### Indications à l'écran et témoins

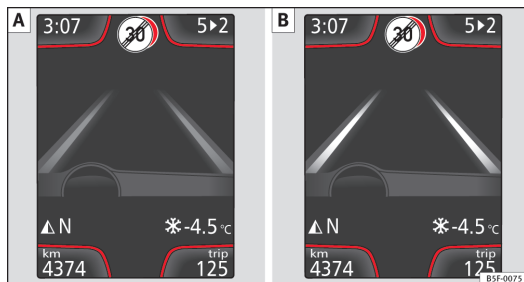

Fig. 97 Sur l'écran du tableau de bord : Indication sur l'écran de l'assistant de maintien de voie (exemple 1).

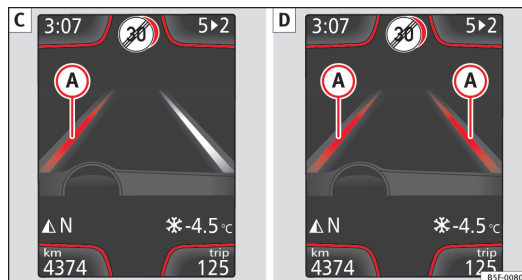



Fig. 98 Sur l'écran du tableau de bord : Indication sur l'écran de l'assistant de maintien de voie (exemple 2).

### Indications à l'écran

- L'assistant est activé, mais indisponible car la vitesse minimale n'a pas été atteinte ou car il ne reconnaît pas les lignes des voies ⇒ fig. 97 [A].
- L'assistant est activé et disponible, il reconnaît les deux lignes de la voie. Il n'est pas en train de corriger la trajectoire ⇒ fig. 97 [B].
- L'assistant travaille, la ligne jaune (A) indique un risque de dépasser involontairement la ligne de la voie et il intervient sur la direction pour corriger la trajectoire ⇒ fig. 98 [C].
- Les deux lignes jaunes (A) s'allument en même temps lorsque les deux lignes de voie sont reconnues et que la fonction de guidage au centre de la voie ⇒ fig. 98 [D] est activée.

## Témoins

clignote ou s'allume	Cause possible	Solution
 (jaune)	Assistant de maintien de voie activé mais indisponible.	Le système ne peut pas reconnaître clairement la voie. Consultez page 179, Assistant de maintien de voie indisponible (le témoin s'allume en jaune).
 (vert)	Assistant de maintien de voie activé et disponible.	—

En mettant le contact d'allumage, certains témoins d'alerte et de contrôle s'allument pendant quelques secondes pendant un contrôle de fonctionnement. Ils s'éteignent après quelques secondes.



## AVERTISSEMENT

**Si vous ne prenez pas en compte les témoins d'alerte ni les messages, le véhicule pourrait s'arrêter au milieu de la circulation ou des accidents et des blessures graves pourraient se produire.**

- Il ne faut jamais ignorer les témoins d'alerte ni les messages de texte.
- Arrêtez le véhicule de manière sûre dès que possible.



## Nota

Si vous ignorez les témoins d'alerte allumés et les messages de texte, votre véhicule peut tomber en panne.

## Mode de fonctionnement

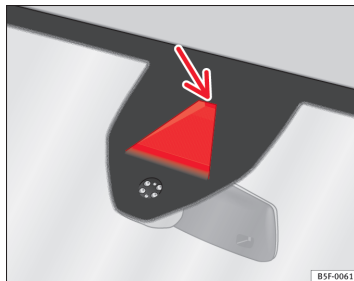

**Fig. 99** Sur le pare-brise : Fenêtre de l'assistant de maintien de voie.

La caméra située sur le pare-brise permet à l'assistant de maintien de voie de détecter les éventuelles lignes de délimitation de la voie. Lorsque le véhicule s'approche accidentellement d'une ligne de délimitation de voie, l'assistant avertit le conducteur par un *mouvement de correction de la direction*. Il est possible d'intervenir à tout moment sur les réglages du mouvement de correction de la direction.

Lorsque les clignotants sont allumés, aucun avertissement n'est émis car l'assistant de maintien de voie comprend que vous souhaitez changer de voie.

## Vibration du volant

Les situations suivantes provoquent la vibration du volant et nécessitent que le conducteur assume activement la conduite :

- Lorsque les limites propres de l'assistant sont atteintes.
- Lorsque le couple maximum de braquage d'un mouvement de correction de la direction n'est pas suffisant pour maintenir le véhicule dans la voie.
- Lorsque l'assistant ne détecte aucune voie pendant un mouvement de correction de la direction.

#### Activation ou désactivation de l'assistant de maintien de voie

- En appuyant sur la touche **Assistants** du levier des clignotants ou en naviguant dans le menu avec le volant multifonction, le Menu Assistants ⇒ page 79 se déroule sur le tableau de bord.
- **OU** : en appuyant sur la touche **OK** du volant, vous confirmez l'activation/désactivation de la fonction ⇒ page 79.
- La fonction **Guidage au centre de la voie** s'active/se désactive dans le système Easy Connect avec la touche **CAR** et la touche de fonction **Setup** ⇒ page 82.

**Désactivation automatique** : L'assistant de maintien de voie peut se désactiver automatiquement en cas de défaut. Le témoin s'éteint.

#### Fonction Hands-Off

- Si le conducteur n'intervient pas sur le volant pendant 10 à 12 s environ, la fonction se désactive.
- Signalisation sonore et visuelle sur le tableau de bord.
- Désactivation de la fonction 2 secondes après l'avertissement.

#### L'assistant de maintien de voie est actif mais indisponible (le témoin s'allume en jaune).

- Lorsque la vitesse est inférieure à 65 km/h (38 mph).
- Lorsque l'assistant de maintien de voie ne détecte pas toutes les lignes de délimitation de la chaussée. Par exemple, en cas de signalisation indiquant des travaux, en cas de neige, de saleté, de pluie ou à contre-jour.
- Lorsque le rayon d'un virage est trop petit.
- Lorsqu'aucune marque n'est visible sur la chaussée.

- Lorsque la distance jusqu'à la prochaine marque sur la chaussée est trop grande.
- Lorsque l'assistant ne détecte aucun mouvement clair et actif de direction pendant un long moment.
- Temporairement, avec des styles de conduite très dynamiques.
- Si le clignotant est activé.
- Avec le programme de stabilisation ESC en mode Sport.



#### Nota

- Avant de commencer un voyage, vérifiez que l'objectif de la caméra n'est pas couvert ⇒ fig. 99.
- Veillez à ce que l'objectif de la caméra soit toujours propre. ■

### Désactivation de l'assistant de maintien de voie dans les situations suivantes

Dans les situations suivantes, déconnectez l'assistant de maintien de voie à cause de ses limites :

- Lorsqu'une plus grande attention est exigée de la part du conducteur.
- Avec une conduite sportive.
- Dans des conditions météorologiques défavorables.
- Sur des routes en mauvais état.
- Dans des zones de travaux.



#### Nota

L'assistant de maintien de voie se désactive lorsque vous passez en dessous de 60 km/h. ■

## Modes de conduite SEAT (SEAT Drive Mode)\*

### Introduction

Le SEAT Drive Mode permet au conducteur de choisir parmi quatre profils ou modes, **Normal**, **Sport**, **Eco** et **Personnel**, qui modifient le comportement de plusieurs fonctions du véhicule, tout en offrant différentes expériences de conduite.

Les profils **Normal**, **Sport** et **Eco** sont fixes. Le mode **Personnel** peut être configuré selon vos préférences.

### Description

En fonction de l'équipement du véhicule, le SEAT Drive Mode peut intervenir sur les fonctions suivantes :

#### Moteur

En fonction du profil sélectionné, le moteur répond de manière plus spontanée ou harmonieuse aux mouvements de l'accélérateur. En outre, lorsque vous sélectionnez le mode **Eco**, la fonction Start-Stop s'active automatiquement.

Sur les véhicules avec transmission DQ, les points de changement de vitesse sont modifiés pour être placés à des régimes plus bas (**Eco**) ou plus hauts (**Sport**). De plus, le mode **Eco** active la fonction d'utilisation de l'inertie, permettant de réduire encore plus la consommation.

Sur les véhicules avec boîte mécanique, le mode **Eco** fait varier les indications recommandant de changer de vitesse qui s'affichent sur le tableau de bord, et offre ainsi une conduite plus efficace.

#### Direction

La direction assistée se durcit dans le mode **Sport** pour offrir une conduite plus sportive.

#### Climatisation

Sur les véhicules équipés de Climatronic, ce dernier peut fonctionner dans le mode **Eco**, avec une consommation particulièrement réduite.

#### Éclairage d'ambiance

Les éléments de l'éclairage d'ambiance situés sur les panneaux intérieurs des portes avant de la Leon FR passent du blanc au rouge lorsque vous activez le mode **Sport**.

### Réglage du mode de conduite

*Vous pouvez sélectionner Normal, Sport, Eco et Personnel.*



Fig. 100 Console centrale : Touche **MODE**

Vous pouvez sélectionner le mode souhaité sur l'écran tactile, dans le menu qui s'affiche en appuyant sur le bouton **MODE**.

Une icône sur l'écran du système Easy Connect informe du mode actif.

L'éclairage de la touche **MODE** reste allumé en jaune lorsque le mode actif est différent de **Normal**.

Profil de conduite	Caractéristiques
<b>Normal</b>	Offre une sensation de conduite équilibrée, adaptée à une utilisation quotidienne.
<b>Sport</b>	Confère au véhicule un comportement général dynamique, ce qui permet d'utiliser une conduite plus sportive.
<b>Eco</b>	Place le véhicule dans un état de consommation particulièrement faible, favorisant un style de conduite économique et respectueux de l'environnement.
<b>Personnel</b>	Permet de modifier certaines configurations en appuyant sur le bouton <b>Réglages du profil</b> . Les fonctions que vous pouvez régler dépendent de l'équipement du véhicule.



#### AVERTISSEMENT

Lorsque vous utilisez le SEAT Drive Mode, faites surtout attention à la circulation – risque d'accident !



#### Nota

- Le véhicule démarrera dans le mode sélectionné au moment de son arrêt.
- Le changement de mode peut altérer les qualités routières. La fonction SEAT Drive Mode n'autorisera en aucun cas des configurations compromettant la sécurité.
- La vitesse et le style de conduite doivent toujours s'adapter aux conditions de visibilité, de circulation et météorologiques.
- Le mode **Eco** n'est pas disponible lorsque vous tractez une remorque. ■

## Détection de la fatigue (recommandation de se reposer)\*

### Introduction

La détection de la fatigue informe le conducteur lorsque son comportement de conduite dénote une certaine fatigue.

#### Informations complémentaires et avertissements :

- Système Easy Connect ⇒ page 82
- Accessoires, remplacement de pièces, réparations et modifications (informations enregistrées dans les appareils de commande) ⇒ page 243



#### AVERTISSEMENT

Le confort accru que fournit la détection de la fatigue ne devra en aucun cas vous inciter à prendre des risques ! Lors de longs voyages, faites des pauses régulières et suffisamment longues.

- La responsabilité de conduire au maximum de ses capacités incombe toujours au conducteur.
- Ne conduisez jamais si vous êtes fatigué.
- Le système ne détecte pas toujours la fatigue du conducteur. Consultez les informations dans la rubrique ⇒ page 183, Restrictions fonctionnelles.
- Dans certaines situations, le système peut interpréter à tort une manœuvre volontaire comme un signe de fatigue du conducteur.
- Aucun avertissement n'intervient en cas de micro-sommeil !
- Observez les indications du tableau de bord et intervenez en conséquence. ▶

**Nota**

- La détection de la fatigue n'a été conçue que pour conduire sur autoroutes et sur des routes stabilisées.
- En cas de défaut de l'assistant, rendez-vous dans un atelier spécialisé pour le faire contrôler.

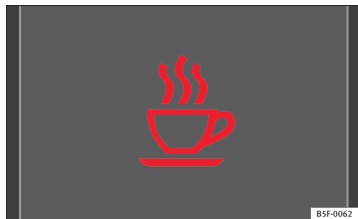
**Fonctionnement et utilisation**

**Fig. 101** Sur l'écran du tableau de bord : Symbole de détection de la fatigue.

La détection de la fatigue détermine le comportement de conduite du conducteur au début d'un voyage et calcule ensuite la fatigue. Ce calcul est constamment comparé avec le comportement de conduite en cours. Si le système détecte de la fatigue chez le conducteur, il prévient de manière sonore et visuelle, avec un symbole sur l'écran du tableau de bord ⇒ fig. 101 accompagné d'un message complémentaire. Le message sur l'écran du tableau de bord apparaît pendant environ 5 secondes et réapparaît dans certains cas. Le système enregistre le dernier message affiché.

Le message qui s'affiche sur l'écran du tableau de bord peut être désactivé en appuyant sur la touche **OK/RESET** du levier d'essuie-glace ou sur la touche **OK** du volant multifonction ⇒ page 75.

L'indicateur multifonction ⇒ page 75 permet d'afficher à nouveau le message sur l'écran du tableau de bord.

**Conditions de fonctionnement**

Le comportement de conduite ne sera calculé qu'à des vitesses supérieures à environ 65 km/h (40 mph) et jusqu'à 200 km/h (125 mph).

**Activation et désactivation**

Il est possible d'activer ou de désactiver la détection de la fatigue sur le système Easy Connect avec la touche **CAR** et la touche de fonction **Setup** ⇒ page 82. Une marque indique que le réglage est activé.

**Restrictions fonctionnelles**

La détection de la fatigue dispose de certaines limites inhérentes au système. Les conditions suivantes peuvent limiter ou désactiver la détection de la fatigue :

- À des vitesses inférieures à 65 km/h (40 mph).
- À des vitesses supérieures à 200 km/h (125 mph).
- Sur des trajets sinueux.
- Sur des routes en mauvais état.
- Dans des conditions météorologiques défavorables.
- Avec un style de conduite sportif.
- En cas de grave distraction du conducteur.

La détection de la fatigue sera réactivée lorsque le véhicule sera à l'arrêt pendant plus de 15 minutes, que le contact d'allumage sera coupé ou que le conducteur aura détaché sa ceinture de sécurité et ouvert la porte.

En cas de conduite lente pendant une longue période, moins de 65 km/h (40 mph), le système rétablira automatiquement le calcul de la fatigue. En conduisant plus rapidement, le comportement de conduite sera recalculé. ■



## Système de contrôle de la pression des pneus

### Introduction

#### Informations complémentaires et avertissements :

- Système d'information SEAT ⇒ page 75
- Entretien et nettoyage de l'extérieur du véhicule ⇒ page 208
- Roues et pneus ⇒ page 235
- Accessoires, remplacement de pièces, réparations et modifications ⇒ page 243



#### AVERTISSEMENT

Une utilisation inappropriée des roues et des pneus peut provoquer des pertes soudaines de pression sur les pneus, le détachement de la bande de roulement, voire même l'éclatement d'un pneu.

- Vérifiez régulièrement la pression de gonflage des pneus et maintenez toujours la valeur de pression de gonflage indiquée. Si la pression du pneu est trop basse, ce dernier pourrait chauffer de manière excessive et provoquer un décollement de la bande de roulement, voire l'éclatement du pneu.
- Sur les pneus à froid, la pression devra toujours être celle indiquée sur l'autocollant ⇒ page 280.
- Vérifiez régulièrement la pression de gonflage avec les pneus à froid. Si nécessaire, réglez la pression des pneus montés avec les pneus à froid.
- Vérifiez régulièrement que les pneus ne présentent aucun signe d'usure ou d'autres dégâts.
- Ne dépassez jamais la vitesse et la charge maximale autorisée pour le type de pneus de votre véhicule.



#### Conseil antipollution

Lorsque la pression des pneus est insuffisante, la consommation de carburant et l'usure des pneus sont plus importantes.



#### Nota

- Lorsque vous conduisez pour la première fois avec des pneus neufs à une vitesse élevée, ils peuvent se dilater légèrement, ce qui peut entraîner un avertissement de pression d'air.
- Remplacez les pneus usagés uniquement par des pneus autorisés par SEAT pour le type de véhicule correspondant.
- Ne faites pas confiance uniquement au système de contrôle de pneus. Contrôlez les pneus régulièrement pour vous assurer que la pression de gonflage est correcte et que les pneus ne présentent aucun dégât, comme des trous, des entailles, des déchirures ou des boursouflures. Retirez d'éventuels objets du pneu, à condition qu'ils ne se trouvent pas à l'intérieur de celui-ci.

### Témoin de pression des pneus

s'allume	Cause possible	Solution
	La pression du pneu d'une ou plusieurs roues a clairement diminué par rapport à la pression du pneu définie par le conducteur, ou le pneu présente un dommage structural. De plus, un signal sonore d'avertissement retentit et un message s'affiche sur l'écran du tableau de bord.	<b>Arrêtez-vous !</b> Ralentez immédiatement ! Arrêtez le véhicule de manière sûre dès que possible. Évitez les manœuvres et les freinages brusques ! Vérifiez tous les pneus et toutes les pressions de gonflage. Remplacez les pneus endommagés. ▶

clignote	Cause possible	Solution
	Défaut du système. Le témoin clignote environ une minute puis reste fixe.	Si la pression de gonflage est correcte, couper et remettre le contact d'allumage, et si le témoin reste allumé, il est possible de calibrer l'indicateur de contrôle de la pression des pneus, faites vérifier le système par un atelier spécialisé.

En mettant le contact d'allumage, certains témoins d'alerte et de contrôle s'allument pendant quelques secondes pendant un contrôle de fonctionnement. Ils s'éteignent après quelques secondes.

### AVERTISSEMENT

Si les pneus sont gonflés à différentes pressions ou à une pression trop faible, ils risquent de s'endommager et de vous faire perdre le contrôle du véhicule, ce qui pourrait provoquer un accident grave, voire mortel.

- Si le témoin  s'allume, arrêtez-vous immédiatement et vérifiez les pneus.
- Si les pneus sont gonflés à différentes pressions ou à une pression trop faible, l'usure des pneus peut augmenter, la stabilité du véhicule peut se détériorer et la distance de freinage peut être allongée.
- Si les pneus sont gonflés à différentes pressions ou à une pression trop faible, l'un des pneus risque de se détériorer, voire d'éclater en provoquant la perte de contrôle du véhicule.
- Le conducteur est responsable de la pression correcte de tous les pneus de son véhicule. La pression de gonflage recommandée est indiquée sur un autocollant → page 280.

### AVERTISSEMENT (suite)

- Le système de contrôle de la pression des pneus fonctionne correctement uniquement si tous les pneus à froid se trouvent à la pression correcte.
- Ne pas respecter la pression correcte de tous les pneus peut les endommager et provoquer un accident. Assurez-vous que la pression de gonflage de tous les pneus est adaptée à la charge du véhicule.
- Avant de commencer un voyage, gonflez toujours les pneus à la pression correcte.
- Les pneus sous-gonflés doivent fournir un travail de flexion plus important. Ils peuvent s'échauffer, ce qui peut entraîner le décollement de la bande de roulement, voire l'éclatement du pneu.
- À grande vitesse et avec le véhicule surchargé, les pneus pourraient surchauffer, voire même éclater, ce qui entraînerait la perte de contrôle du véhicule.
- Une pression excessive ou trop faible réduit la durée de vie du pneu, tout en altérant le comportement dynamique du véhicule.
- Si le pneu n'est pas crevé et que son remplacement immédiat n'est pas nécessaire, rendez-vous à l'atelier spécialisé le plus proche à faible vitesse et faites vérifier et corriger la pression de gonflage.

### AVERTISSEMENT

Si vous ne prenez pas en compte les témoins d'alerte ni les messages, le véhicule pourrait s'arrêter au milieu de la circulation ou des accidents et des blessures graves pourraient se produire.

- Il ne faut jamais ignorer les témoins d'alerte ni les messages de texte.
- Arrêtez le véhicule de manière sûre dès que possible.

### ATTENTION

Si vous ignorez les témoins d'alerte allumés et les messages de texte, votre véhicule peut tomber en panne. ▶



### Nota

- Lorsque le contact d'allumage est mis, si une pression de gonflage trop basse est décelée, un avertissement sonore retentira. En cas de défaut du système, un signal sonore retentit.
- Rouler sur des chemins de terre pendant une longue période ou conduire de manière sportive peut désactiver temporairement le TPMS. Le témoin indique un défaut mais disparaît lorsque l'état de la chaussée ou le style de conduite changent.

## Indicateur de contrôle de la pression des pneus

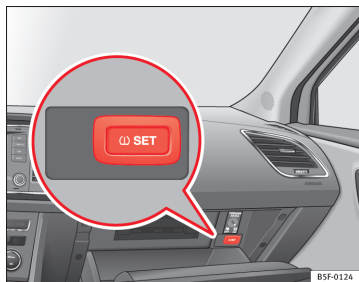

**Fig. 102 Boîte à gants : interrupteur de contrôle de la pression des pneus**

L'indicateur de contrôle de la pression des pneus compare les tours ainsi que la surface de roulement de chaque roue à l'aide des capteurs ABS. Si la circonférence de roulement d'une ou plusieurs roues change, l'indicateur de contrôle de la pression des pneus le signale sur le tableau de bord.

### Modification de la circonférence de roulement

La circonférence de roulement d'un pneu peut varier :

- Lorsque la pression de gonflage est modifiée manuellement ;
- Si la pression du pneu est insuffisante ;
- Si la structure du pneu présente des imperfections ;
- Si le véhicule est déséquilibré par sa charge ;
- Si les roues d'un essieu supportent plus de charge (avec une lourde charge, par exemple) ;
- Si le véhicule est équipé de chaînes à neige ;
- Lorsque la roue de secours est montée ;
- Si la roue d'un essieu a été remplacée.

L'indicateur de contrôle de la pression des pneus (ⓘ) peut réagir tardivement ou ne rien indiquer dans certaines circonstances (conduite sportive, routes enneigées ou non goudronnées, conduite avec des chaînes, par exemple).

### Calibrage de l'indicateur de contrôle de la pression des pneus

Après avoir modifié la pression de gonflage ou changé une ou plusieurs roues, il faut recalibrer l'indicateur de contrôle de la pression des pneus. Procédez de même, par exemple, si vous permutez les roues avant et arrière.

- Mettez le contact d'allumage.
- Enregistrez la nouvelle pression de gonflage dans le système Easy Connect avec la touche **(CAR)** et la touche de fonction **(Setup)** ⇒ page 83 ou via l'interrupteur qui se trouve dans la boîte à gants\* ⇒ fig. 102.

Le système calibre automatiquement, lorsque le véhicule est en marche, la pression de gonflage fournie par le conducteur et les pneus montés. Après un long trajet à différentes vitesses, les valeurs programmées sont rassemblées et surveillées.

En cas de charges très lourdes sur les roues, par exemple, il faut augmenter la pression de gonflage jusqu'à la valeur à pleine charge recommandée avant le calibrage ⇒ page 280.

**Nota**

- L'indicateur de contrôle de la pression des pneus ne fonctionne pas lorsque l'ESC ou l'ABS sont défectueux ⇒ page 192.
- Lorsque l'on utilise des chaînes à neige, une indication erronée peut se produire car les chaînes augmentent la circonférence de la roue. ■

## Aide au stationnement

### Généralités

En fonction de l'équipement du véhicule, différents systèmes d'aide au stationnement vous aident lorsque vous effectuez une manœuvre pour vous garer.

L'**aide au stationnement arrière** est un assistant sonore qui indique les obstacles se trouvant *derrière* le véhicule ⇒ page 188.

L'**aide au stationnement plus** vous assiste lors du stationnement en vous indiquant de manière visuelle et sonore les obstacles détectés *devant* et *derrière* le véhicule ⇒ page 189.

**AVERTISSEMENT**

- **Faites toujours attention, en regardant directement, à la circulation et aux alentours du véhicule. Les systèmes d'assistance ne remplacent en aucun cas la vigilance du conducteur. Lorsque vous arrivez sur une place de stationnement ou que vous la quittez, ainsi que lors de manœuvres similaires, la responsabilité incombe toujours au conducteur.**
- **N'oubliez pas que le système n'est pas toujours en état de reconnaître ou représenter certaines surfaces, comme le tissu des vêtements : risque d'accident !**
- **Les capteurs et les caméras présentent des angles morts ne permettant pas de détecter les personnes ni les objets. Faites particulièrement attention aux enfants et aux animaux : risque d'accident !**
- **Restez toujours attentif aux alentours du véhicule : utilisez également les rétroviseurs.**

**ATTENTION**

- Dans certains cas, le système ne détecte et ne représente pas certains objets :
  - Des objets tels que des chaînes, des timons de remorque, des barres ou des clôtures ;
  - Des objets se trouvant au-dessus des capteurs, tels que la saillie d'un mur ;
  - Des objets présentant des surfaces ou des structures précises, tels que des grillages en fer ou de la neige poudreuse.
- Si le véhicule s'approche d'un obstacle bas, il pourrait disparaître de l'angle de mesure. Dans ce cas, n'oubliez pas que le système ne vous indiquera plus cet obstacle.
- Les chocs ou dégâts sur la calandre, le pare-chocs, le passage de roue et les soubassements peuvent modifier l'orientation des capteurs. Cela peut affecter le fonctionnement de l'aide au stationnement. Faites contrôler le fonctionnement dans un atelier spécialisé. ▶



### Nota

- Dans des situations concrètes, le système peut vous avertir alors qu'il n'y a aucun obstacle dans la zone détectée ; par exemple :
  - sur des chaussées présentant une surface précise, ou avec des herbes très hautes ;
  - avec des sources d'ultrasons externes, telles que des véhicules de nettoyage ;
  - en cas de fortes averses, de chutes de neige intenses ou de gaz d'échappement denses.
- Pour vous familiariser avec le système, nous vous recommandons de pratiquer en vous stationnant dans une zone ou sur un parking sans circulation. Les conditions météorologiques et de luminosité doivent être bonnes.
- Vous pouvez modifier le volume et la sonorité des signaux, ainsi que des indications ⇒ page 190.
- Sur les véhicules *non équipés* de système d'information du conducteur, vous pouvez modifier ces paramètres chez un partenaire SEAT ou dans un atelier spécialisé.
- Veuillez tenir compte des remarques sur la traction d'une remorque ⇒ page 191.
- L'affichage sur l'écran de l'Easy Connect apparaît avec un léger décalage.
- Pour que l'aide au stationnement fonctionne, les capteurs doivent être propres et exempts de neige et de gel. ■

## Aide au stationnement arrière\*

*L'aide au stationnement arrière est un assistant sonore.*



### Description

Des capteurs sont intégrés au pare-chocs arrière. Lorsqu'ils détectent un obstacle, ils l'indiquent par des signaux sonores.

Veillez à ce que les capteurs ne soient pas couverts par des autocollants, des résidus ou autres, car cela pourrait altérer le fonctionnement du système. Indications de nettoyage ⇒ page 209.

La portée de mesure approximative des capteurs est de :

arrière	latérale	0,90 m
	centrale	1,60 m

À mesure que l'obstacle s'approche, l'intervalle entre les signaux sonores diminuera. Lorsque vous vous trouverez à environ 0,30 m, le signal sera continu : n'avancez (ou ne reculez) plus ⇒  au chapitre Généralités à la page 187, ⇒  au chapitre Généralités à la page 187 !

Si l'écart avec l'obstacle est maintenu, le volume de l'avertissement diminue petit à petit après quatre secondes (sans affecter la sonorité du signal continu).

### Activation

En passant la marche arrière, l'aide au stationnement s'active automatiquement. Un signal bref le confirme. ■

## Aide au stationnement plus\*

L'aide au stationnement plus vous assiste de manière sonore et visuelle lors du stationnement.

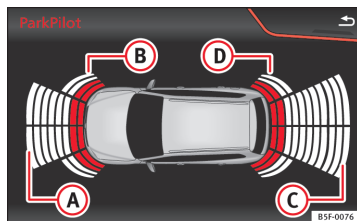

Fig. 103 Zone représentée

Les pare-chocs avant et arrière disposent de capteurs intégrés. Lorsqu'ils détectent un obstacle, ils l'indiquent par des signaux sonores et visuels.

Veillez à ce que les capteurs ne soient pas couverts par des autocollants, des résidus ou autres, car cela pourrait altérer le fonctionnement du système. Indications de nettoyage ⇒ page 209.

La portée de mesure approximative des capteurs est de :

A	1,20 m
B	0,90 m
C	1,60 m
D	0,90 m

À mesure que l'obstacle s'approche, l'intervalle entre les signaux sonores diminuera.

Si l'écart avec l'obstacle est maintenu, le volume de l'avertissement diminue petit à petit après quatre secondes (sans affecter la sonorité du signal continu).

## Activation/Désactivation



Fig. 104 Console centrale : touche de l'aide au stationnement

### Activation



- Enclenchez la marche arrière ou
- Appuyez sur la touche **P** de la console centrale ⇒ fig. 104. Un bref signal de confirmation retentira et le symbole de la touche s'allumera en jaune.

### Désactivation

- Avancez à plus de 10 km/h, ou alors
- Appuyez sur la touche **P**, ou alors
- Coupez le contact d'allumage

### Segments de l'indication visuelle

À l'aide des segments apparaissant autour du véhicule, vous pouvez évaluer l'écart avec l'obstacle. Avec un équipement précis (Radio Standard), les lignes jaunes\* marquent le parcours attendu en fonction de l'angle de

braquage du volant. Un segment blanc apparaît lorsqu'un obstacle est détecté en dehors du parcours du véhicule. Les segments rouges représentent des obstacles détectés dans le parcours. À mesure que le véhicule s'approche d'un obstacle, les segments s'afficheront de plus en plus proches du véhicule. Lorsque l'avant-dernier segment apparaît, cela signifie que vous avez atteint la zone de collision. Dans la zone de collision, les obstacles sont représentés en rouge, tout comme ceux en dehors du parcours. N'avancez (ou ne reculez) plus ⇒  au chapitre Généralités à la page 187, ⇒  au chapitre Généralités à la page 187 !



### Activation automatique<sup>1)</sup>

Lorsque l'aide au stationnement (ParkPilot) s'activera automatiquement, une représentation miniature de celle-ci s'affichera à gauche de l'écran.

L'activation automatique, lorsque vous vous approchez lentement d'un obstacle situé devant le véhicule, fonctionne uniquement lorsque vous passez pour la première fois en dessous de 10 km/h (6 mph) environ. Si l'aide au stationnement est désactivée avec la touche , vous devrez réaliser l'une des actions suivantes pour qu'elle se réactive automatiquement :

- Couper le contact d'allumage et le remettre.
- OU ALORS : Accélérer à plus de 10 km/h (6 mph) pour ensuite repasser en dessous de cette limite.
- OU ALORS : Placer le levier sélecteur sur P, puis le retirer de cette position.
- OU ALORS : Connecter et déconnecter l'activation automatique dans le menu du système Easy Connect.

Il est possible de connecter et déconnecter l'activation automatique avec l'indication en miniature de l'aide au stationnement dans le menu du système Easy Connect ⇒ page 84 :

- Mettez le contact d'allumage.
- Appuyez sur la touche .
- Appuyez sur la touche de fonction .
- Appuyez sur la touche de fonction .
- Sélectionnez l'aide au stationnement (ParkPilot) dans la liste.
- Activation automatique.

Lorsque la case de la touche de fonction est cochée ✓, la fonction est activée. ■

## Réglage des indications et des signaux sonores

*Les indications et les signaux sonores sont réglés dans l'Easy Connect\*.*

Condition requise : l'aide au stationnement doit être activée.

- Sélectionnez : touche  > touche de commande Car\* **Systèmes** > **Assistance au conducteur** > **Aide au stationnement** ⇒ page 84.

### Activation automatique<sup>2)</sup>

**on** – l'option d'**Activation automatique** ⇒ page 190 est activée

**off** – l'option d'**Activation automatique** ⇒ page 190 est désactivée.

### Volume à l'avant

Volume dans la zone avant et latérale. ►

<sup>1)</sup> Disponible uniquement avec un équipement précis.

<sup>2)</sup> disponible uniquement avec un équipement précis – Radio Standard

### Réglages du son à l'avant

Fréquence (sonorité) du son dans la zone avant.

### Volume à l'arrière

Volume dans la zone arrière

### Réglages du son à l'arrière

Fréquence (sonorité) du son dans la zone arrière

### Réduction du volume

Lorsque l'aide au stationnement sera activée, le volume de la source audio/vidéo active sera réduit en fonction de l'option choisie.

La nouvelle valeur réglée sera rapidement lue par l'émetteur sonore correspondant. ■

## Messages d'erreur

Lorsque l'aide au stationnement est activée ou lors de sa connexion, si un signal continu retentit pendant quelques secondes (dans le cas de l'aide au stationnement plus, la LED de la touche **P** clignote également), cela signifie que le système est défectueux. Si le défaut ne disparaît pas avant de couper le contact d'allumage, la prochaine fois que l'aide au stationnement s'activera en passant la marche arrière, seul le clignotement de la LED sur la touche **P** indiquera le défaut.

### Aide au stationnement plus\*

Si un capteur est défectueux, le symbole **P** apparaît devant/derrière le véhicule sur l'écran Easy Connect. En cas de défaut sur l'un des capteurs arrière, seuls les obstacles présents dans les zones **(A)** et **(B)** ⇒ fig. 103 s'afficheront. En cas de défaut sur l'un des capteurs avant, seuls les obstacles présents dans les zones **(C)** et **(D)** s'afficheront.

Ne tardez pas trop pour vous rendre dans un atelier spécialisé afin de réparer le défaut. ■

## Dispositif d'attelage

Si la prise de courant de la remorque est occupée, les capteurs arrière de l'aide de stationnement ne s'activeront pas lorsque vous passerez la marche arrière ou que vous appuierez sur la touche **P**. Cette fonction pourrait ne pas être garantie si le dispositif d'attelage n'est pas installé d'usine. Ce cas de figure est à l'origine des limites suivantes :

### Aide au stationnement plus\*

Vous ne serez pas averti de la présence d'obstacles à l'arrière. Le contrôle de la zone avant reste actif. L'indication optique passe au mode remorque. ■



# Conseils pratiques

## Technologie intelligente

### Contrôle électronique de stabilité (ESC)

#### Description

L'ESC contribue à améliorer la sécurité. Il réduit le risque de dérapage et améliore la stabilité du véhicule. L'ESC détecte des situations limite de dynamique en cours de route, comme le sous-virage ou le survirage du véhicule, ou encore le patinage des roues motrices. Le véhicule est stabilisé par un freinage ciblé ou une réduction du couple du moteur. Lorsque l'ESC intervient, le témoin  clignote sur le tableau de bord.

L'ESC intègre le système antiblocage (ABS), l'assistant au freinage, la régulation antipatinage (ASR), le blocage électronique de différentiel (EDS), l'autobloquant électronique\*, la gestion sélective du couple-moteur\* et le dispositif de stabilisation de l'attelage\*. En outre, l'ESC contribue à stabiliser le véhicule en modifiant le couple de braquage.

#### Système antiblocage (ABS)

L'ABS empêche le blocage des roues au freinage quasiment jusqu'à l'arrêt du véhicule. Le véhicule demeure toutefois maniable lors d'un freinage à fond ! Maintenez la pédale de frein enfoncée, sans interruption – ne pas pomper ! Ce processus de régulation se manifeste par des pulsations au niveau de la pédale de frein.

#### Assistant au freinage

L'assistant au freinage peut réduire la distance de freinage. Il renforce la force de freinage lorsque le conducteur appuie rapidement sur la pédale de frein dans des situations de freinage d'urgence. Ce dernier doit maintenir la pédale de frein enfoncée jusqu'à ce que le danger soit écarté.

#### Régulation antipatinage (ASR)

L'ASR réduit la force motrice du moteur lorsque les roues patinent et l'adapte à l'état de la chaussée. Ainsi, le démarrage, l'accélération et le gravisement des chaussées sont facilités.

#### Blocage électronique de différentiel (EDS)

Le système EDS freine la roue qui patine et reporte la force motrice sur l'autre roue motrice. Cette fonction est disponible jusqu'à une vitesse d'environ 100 km/h.

Pour éviter la surchauffe du disque de frein de la roue freinée, l'EDS se désactive automatiquement en cas de sollicitation exceptionnellement forte. Le véhicule reste opérationnel. L'EDS se réactive automatiquement lorsque le frein a refroidi.

#### Stabilisation de l'attelage\*

Si vous tractez une remorque, respectez ce qui suit : l'attelage tend généralement à osciller. Lorsque la remorque transfère ses oscillations au véhicule et que l'ESC les détecte, il fera automatiquement freiner le véhicule tracteur dans les limites du système et stabilisera l'ensemble. La stabilisation de l'attelage n'est pas disponible dans tous les pays.

#### Autobloquant électronique\*/Gestion sélective du couple-moteur\*

En cours de route, un autobloquant électronique intervient dans les virages. La roue avant à l'intérieur du virage ou les deux roues avant freinent de manière sélective selon les cas. Cela permet de réduire la traction sur les roues avant et de prendre les virages de manière plus précise et neutre. Sur chaussée mouillée ou enneigée, il se peut que le système concerné n'intervienne pas dans certaines circonstances. ►

### Freinage multicollision

Le freinage multicollision peut aider le conducteur en cas d'accident en intervenant avec un freinage évitant le risque de dérapage pendant l'accident et de provoquer d'autres collisions.

Le freinage multicollision fonctionne en cas d'accident frontal, latéral et par l'arrière, lorsque l'appareil de commande des airbags constate le niveau d'activation, et que l'accident se produit à une vitesse supérieure à 10 km/h. L'ESC freine automatiquement le véhicule, à condition de ne pas avoir été endommagé lors de l'accident, de même que l'installation hydraulique de freinage et le réseau de bord.

Au cours de l'accident, les actions suivantes entraînent le freinage automatique :

- Lorsque le conducteur appuie sur l'accélérateur. Le freinage automatique n'intervient pas.
- Lorsque la pression de freinage provoquée par l'actionnement de la pédale de frein est supérieure à la pression de freinage du système. Le véhicule freinera manuellement.
- En cas d'anomalie sur l'ESC, le freinage multicollision ne sera pas disponible.





### AVERTISSEMENT

- Les systèmes ESC, ABS, ASR, EDS, l'autobloquant électronique ou la gestion sélective du couple-moteur ne sont pas non plus en mesure de dépasser les limites imposées par les lois de la physique. Pensez-y notamment lorsque les routes sont glissantes ou mouillées. Lorsque les systèmes entrent dans la plage de régulation, adaptez immédiatement votre vitesse à l'état de la route et aux conditions de circulation. La multiplication des systèmes de sécurité ne doit pas vous inciter à prendre des risques. Sinon, il existe un risque d'accident !
- Sachez que le risque d'accident augmente lorsque l'on roule à une vitesse élevée, en particulier dans les virages et sur des chaussées glissantes et humides ou lorsque la distance par rapport au véhicule qui précède est insuffisante. Les systèmes ESC, ABS, l'assistant au freinage, l'EDS, l'autobloquant électronique ou la gestion sélective du couple-moteur ne peuvent éviter les accidents : risque d'accident !
- Accélérez avec prudence sur des chaussées glissantes (sur le gel et la neige, par exemple). Malgré les systèmes de régulation, les roues motrices peuvent patiner et altérer la stabilité de la conduite : risque d'accident !



### Nota

- L'ABS et l'ASR interviendront sans problème uniquement si les pneus des quatre roues sont identiques. Des circonférences de roulement de pneus différentes peuvent entraîner une réduction indésirable de la puissance du moteur.
- Lors des processus de régulation des systèmes décrits, des bruits de fonctionnement peuvent survenir.
- Si les témoins  ou  s'allument, il pourrait s'agir d'un défaut → page 71.

## Activation et désactivation de l'ESC et de l'ASR

L'ESC s'active automatiquement lors du démarrage du moteur. L'ESC ne peut pas être désactivé.

### ESC en mode « Sport »

Il est possible d'activer le mode Sport via le menu du système Easy Connect ⇒ page 82. Les interventions de l'ESC pour stabiliser le véhicule sont limitées ; la régulation antipatinage (ASR) se désactive ⇒ .

Le témoin  s'allume. Sur les véhicules équipés du système d'information du conducteur\*, ce dernier recevra l'indication **Contrôle de stabilité (ESC) : Sport. Attention ! Stabilité limitée.**

Dans les cas exceptionnels suivants, il peut s'avérer raisonnable d'activer le mode Sport de l'ESC pour faciliter la motricité des roues :

- Pour avancer et reculer dans le but de libérer le véhicule embourbé.
- Pour conduire dans la neige profonde ou sur sol meuble.

### Désactivation du mode Sport de l'ESC

Via le menu du système Easy Connect ⇒ page 82. Le témoin  s'éteint. Sur les véhicules équipés du système d'information du conducteur\*, ce dernier recevra l'indication **Contrôle de stabilité (ESC) : on.**

### Désactivation de l'ASR

L'ASR sera désactivé via le menu du système Easy Connect ⇒ page 82, ou en appuyant sur la touche . La régulation antipatinage est alors désactivée.

Le témoin  s'allume. Sur les véhicules équipés du système d'information du conducteur\*, ce dernier recevra l'indication **ASR désactivé.**

Dans les cas exceptionnels suivants, il peut s'avérer raisonnable d'activer le mode Sport de l'ESC pour faciliter la motricité des roues :

- Pour avancer et reculer dans le but de libérer le véhicule embourbé.
- Pour conduire dans la neige profonde ou sur sol meuble.

### Activation de l'ASR

L'ASR sera activé via le menu du système Easy Connect ⇒ page 82, ou en appuyant sur la touche . La régulation antipatinage est alors activée.

Le témoin  s'éteint. Sur les véhicules équipés du système d'information du conducteur\*, ce dernier recevra l'indication **ASR activé.**



### AVERTISSEMENT

**Activez l'ESC Sport uniquement si l'aptitude à conduire et le trafic le permettent : risque de dérapage !**

- Avec l'ESC en mode Sport, la fonction stabilisatrice est limitée afin d'offrir une conduite plus sportive. Les roues motrices peuvent patiner et le véhicule déraper.



### Nota

- Le mode Sport de l'ESC ne peut pas être activé si le régulateur de vitesses\* intervient de manière active. ■

## Freins

### Plaquettes de frein neuves

Au cours des 400 premiers kilomètres, les plaquettes de frein neuves ne développent pas encore leur capacité de freinage maximale, car elles doivent d'abord « être rodées ». Vous pouvez compenser ce léger manque d'efficacité des freins en exerçant une pression plus importante sur la pédale de frein. Évitez de surcharger les freins durant le rodage. ►

### Usure

L'usure des **plaquettes de frein** dépend principalement des conditions d'utilisation et du style de conduite adopté. Cela se produit en particulier en circulation urbaine et sur des tronçons courts, ou avec une conduite très sportive.

En fonction de la vitesse, de la force de freinage et des conditions ambiantes (température, humidité de l'air, par exemple), des bruits peuvent survenir au freinage.

### Humidité ou sels de déneigement

Dans certaines situations (lors du passage à gué de zones inondées, en cas de fortes averses ou après avoir lavé le véhicule, par exemple), l'action de freinage peut être retardée par l'humidité, et le gel en hiver, présents sur les disques et les plaquettes. Les freins doivent d'abord être « séchés par freinage ».

À grande vitesse et lorsque l'essuie-glace est activé, les plaquettes de frein entrent brièvement en contact avec les disques de frein. Cela se produit régulièrement et de manière imperceptible pour le conducteur afin d'améliorer le temps de réponse des freins lorsqu'ils sont mouillés.

De même, si vous roulez sur des chaussées sur lesquelles du sel de déneigement a été répandu et que vous n'avez pas freiné pendant longtemps, la pleine efficacité des freins ne sera obtenue qu'après un certain retard. La pellicule de sel qui s'est formée sur les disques et plaquettes de frein doit d'abord être éliminée par abrasion lors du freinage.

### Corrosion

De longues périodes d'immobilisation, un kilométrage trop réduit et un manque de sollicitation favorisent la formation de corrosion sur les disques de frein et un encrassement des plaquettes.

Si le système de freinage est peu sollicité ou si de la rouille s'est déjà formée, donnez plusieurs coups de frein énergiques à vitesse élevée pour nettoyer les disques et plaquettes de frein → .

### Défaut du système de freinage

Si vous remarquez que la course de la pédale s'est allongée *de manière soudaine*, il se peut que l'un des deux circuits du système de freinage ait cessé de fonctionner. Rendez-vous à l'atelier spécialisé le plus proche et faites remédier à la perturbation. Roulez à faible allure et n'oubliez pas que la distance de freinage est plus longue et que vous devez exercer une plus forte pression sur la pédale de frein.

### Niveau de liquide de frein trop bas

Si le niveau de liquide de frein est trop bas, des perturbations peuvent survenir dans le système de freinage. Le niveau du liquide est contrôlé électriquement.

### Servofrein

Le servofrein amplifie la pression que vous exercez sur la pédale de frein. Il fonctionne uniquement lorsque le moteur tourne.



### AVERTISSEMENT

- **Ne procédez aux coups de frein destinés à nettoyer le système de freinage que si l'état de la route s'y prête. Ne mettez jamais en danger les autres usagers de la route : risque d'accident !**
- **Évitez que le véhicule se déplace lorsque le levier de vitesse est au point mort et que le moteur est arrêté. Sinon, il existe un risque d'accident !**



### ATTENTION

- Ne mettez jamais les freins en état de « friction » en exerçant une légère pression sur la pédale si vous n'avez pas besoin de freiner. Cela provoquerait la surchauffe des freins et par conséquent l'augmentation de la distance de freinage et de l'usure des freins.
- Avant d'engager votre véhicule sur une longue route à forte déclivité, réduisez votre vitesse et rétrogradez. Vous bénéficiez ainsi de l'action du frein-moteur et vous ne sollicitez pas autant les freins. Si vous devez néanmoins freiner, faites-le par intermittence et non pas de manière continue. ▶

**Nota**

- Si le servofrein ne fonctionne pas, parce que le véhicule doit être remorqué ou parce que le servofrein est défectueux, par exemple, vous devez exercer une pression beaucoup plus forte sur la pédale de frein qu'en temps normal.
- Si vous faites monter ultérieurement un spoiler avant, des enjoliveurs de roues pleins ou d'autres accessoires analogues, veillez à ce que la ventilation des roues avant soit bien assurée sinon le système de freinage risque de chauffer.

## Direction électromécanique

*La direction électromécanique permet un braquage plus aisé du volant.*

La direction assistée électromécanique s'adapte *électroniquement* en fonction de la vitesse du véhicule, ainsi que du couple et de l'angle de braquage.

Lorsque la direction assistée est défaillante ou que le moteur est arrêté (remorquage), le véhicule peut être dirigé normalement. Il faut cependant appliquer plus de force que d'habitude pour tourner le volant.

**Témoins et indications pour le conducteur**

 (en rouge) **Direction défectueuse ! Garer le véhicule**

Si le témoin reste allumé et que l'indication pour le conducteur apparaît, il peut s'agir d'un défaut de la servodirection.

Ne continuez **pas** à rouler. Faites appel à un spécialiste en mesure de vous dépanner.

 (en jaune) **Direction : défaut du système ! Vous pouvez continuer à rouler**

Si le témoin s'allume, la direction peut réagir avec plus de difficulté ou de manière plus sensible. En outre, le volant peut rester incliné lorsque vous circulez en ligne droite.

Conduisez lentement jusqu'à un atelier spécialisé pour faire réparer le défaut.

 (en jaune) **Blocage de la direction : défaut ! Rendez-vous chez un partenaire SEAT**

Il existe un défaut sur le blocage électronique de la direction.

Rendez-vous dès que possible dans un atelier spécialisé pour réparer le défaut.

**AVERTISSEMENT**

**Faites immédiatement réparer le défaut sur le système dans un atelier spécialisé : risque d'accident !**

**Nota**

Si les témoins  (en rouge) ou  (en jaune) ne s'allument que brièvement, vous pouvez continuer à rouler.

## Gestion de l'énergie

### La capacité de démarrage est optimisée

*Le système de gestion de l'énergie assure la répartition de l'énergie électrique et optimise ainsi la disponibilité de l'énergie électrique pour lancer le moteur.*

Si un véhicule avec un système d'énergie traditionnel ne roule pas pendant une période prolongée, les consommateurs de courant permanents (tels que l'antidémarrage) déchargent la batterie. L'énergie électrique pourrait, dans certains cas, ne plus être suffisante pour lancer le moteur.

Dans votre véhicule, un système de gestion intelligent de l'énergie garantit la répartition de l'énergie électrique. La capacité de démarrage est ainsi considérablement optimisée et la longévité de la batterie accrue.

Le système de gestion de l'énergie est constitué pour l'essentiel d'un **diagnostic de batterie**, d'un système de **gestion de courant de repos** et d'un système de **gestion dynamique de l'énergie**.

#### Diagnostic de la batterie

Le diagnostic de batterie surveille en permanence l'état de la batterie. Des capteurs enregistrent la tension de la batterie, le courant de la batterie et la température de la batterie. Ils permettent de déterminer le niveau de charge et l'efficacité de la batterie.

#### Gestion du courant de repos

Le système de gestion du courant de repos réduit la consommation d'énergie pendant la période d'immobilisation du véhicule. Lorsque le contact d'allumage est coupé, il gère l'alimentation en énergie des différents consommateurs électriques. À ce moment, il tient compte des informations du diagnostic de la batterie.

En fonction de l'état de charge de la batterie, les consommateurs sont mis hors circuit les uns après les autres de manière que la batterie ne se dé-

charge pas trop fortement et que la capacité de démarrage soit toujours garantie.

#### Gestion dynamique de l'énergie

Pendant la conduite, le système de gestion dynamique de l'énergie répartit l'énergie générée entre les différents consommateurs en fonction des besoins. Il veille à ce que l'énergie électrique consommée ne soit pas supérieure à l'énergie électrique générée et à ce que la batterie soit toujours bien chargée.



#### Nota

- Même le système de gestion de l'énergie ne peut pas dépasser les limites de la physique. La puissance et la longévité d'une batterie sont limitées.
- Lorsque le véhicule risque de ne pas démarrer, le témoin de défaut électrique de l'alternateur ou de bas niveau de charge de la batterie s'affichent  ⇒ page 71. ■

### Recommandations

*Le maintien de la capacité de démarrage a la plus grande priorité.*

Sur de courtes distances, en ville et pendant la saison froide, la batterie est fortement sollicitée. L'énergie électrique requise est considérable alors que l'énergie générée est faible. La situation est également critique lorsque le moteur ne tourne pas et que des consommateurs électriques sont en circuit. Dans ce cas, de l'énergie est consommée mais pas générée.

Vous remarquerez que le système de gestion de l'énergie régule activement la répartition de l'énergie.

#### En cas d'immobilisation prolongée

Si vous ne roulez pas avec votre véhicule pendant plusieurs jours voire plusieurs semaines, des consommateurs électriques sont peu à peu mis en ▶

veille ou coupés. Cela permet de réduire la consommation d'énergie et de garantir la capacité de démarrage pendant une période prolongée. Certaines fonctions de confort, telles que le déverrouillage du véhicule à distance, par exemple, peuvent parfois être indisponibles. Les fonctions confort seront réactivées lorsque vous mettez le contact d'allumage et lancez le moteur.

#### Lorsque le moteur est coupé

Si vous écoutez l'autoradio, par exemple, avec le moteur arrêté, la batterie se déchargera.

Si la consommation d'énergie compromet le démarrage du moteur, un message s'affichera sur les véhicules équipés du système d'information du conducteur\*.

Cette indication pour le conducteur lui indique qu'il doit démarrer le moteur pour recharger la batterie.

#### Lorsque le moteur tourne

La batterie peut se décharger bien que de l'énergie électrique soit générée pendant la conduite. Cela se produit surtout lorsque l'énergie générée est faible alors que la consommation d'énergie est importante et que l'état de charge de la batterie n'est pas satisfaisant.

Pour parvenir à un équilibre au niveau de la gestion de l'énergie, les consommateurs électriques dont le besoin énergétique est particulièrement important sont temporairement mis en veille voire coupés. Les systèmes de chauffage, en particulier, consomment beaucoup d'énergie. Si vous constatez par exemple que le chauffage de siège\* ou le dégivrage de la lunette arrière ne fonctionne pas, cela signifie qu'il a été mis en veille voire coupé. Les systèmes sont de nouveau opérationnels dès que l'équilibre au niveau de la gestion de l'énergie est rétabli.

Vous constaterez aussi, le cas échéant, que le régime de ralenti est légèrement plus élevé. Ceci est normal et ne doit pas vous préoccuper. Le régime de ralenti étant plus élevé, l'énergie générée est plus importante et la batterie est rechargée.

## Informations enregistrées dans les appareils de commande

Votre véhicule est équipé en usine d'une série d'appareils de commande électroniques qui se chargent entre autres de la gestion du moteur et de la boîte de vitesses. Les appareils de commande surveillent également le fonctionnement du système de gaz d'échappement et des airbags.

Pour cela, les appareils de commande électroniques analysent en permanence les données du véhicule durant son fonctionnement. Seules les données se rapportant à des dysfonctionnements ou à des variations par rapport aux valeurs théoriques sont enregistrées. En règle générale, les témoins du tableau de bord informent des défauts.

La consultation et l'analyse de ces données ne peuvent être effectuées qu'à l'aide d'appareils spécifiques.

Grâce à l'enregistrement des données, les ateliers spécialisés peuvent détecter les défauts et les résoudre. Les données enregistrées peuvent être, entre autres, les suivantes :

- Informations importantes sur le moteur et la boîte de vitesses.
- Vitesse
- Sens de marche
- Force de freinage
- Consultation de la ceinture de sécurité

Les appareils de commande intégrés au véhicule n'enregistrent en aucun cas les conversations ayant lieu à l'intérieur de celui-ci.

Si l'appareil de commande enregistre un accident avec activation d'airbags, le système peut envoyer automatiquement un signal. Cela dépendra également de l'opérateur du réseau. Normalement, la transmission ne sera possible que dans les zones suffisamment couvertes par le réseau. ▶

### Registre des informations sur les accidents (Event Data Recorder)

Le véhicule **n'est pas** équipé d'enregistreur de données de l'accident.

Cet appareil permet d'enregistrer les informations sur les accidents de manière temporaire. Ainsi, en cas d'accident, on obtient des informations détaillées sur la manière dont l'accident s'est produit. Sur les véhicules équipés du système d'airbags, vous pouvez enregistrer des données importantes telles que la vitesse de l'impact, l'état des boîtiers de verrouillage des ceintures de sécurité, les positions des sièges et les temps d'activation des airbags. Le volume de données disponible dépend du constructeur.

Ces enregistreurs de données de l'accident ne peuvent être posés qu'avec l'autorisation du propriétaire et il existe dans certains pays une réglementation légale les concernant.

### Reprogrammation des appareils de commande

En général, toutes les données nécessaires à la gestion des pièces sont enregistrées dans les appareils de commande. La programmation de certaines fonctions de confort, telles que le mode confort des clignotants, l'ouverture individuelle des portes et les indications de l'écran, peut être modifiée à l'aide d'équipements spéciaux d'atelier. Si les fonctions de confort sont reprogrammées, les informations et descriptions de la notice d'utilisation ne coïncideront plus avec les fonctions modifiées. C'est pourquoi nous recommandons de faire apparaître les informations de reprogrammation dans la section « Autres remarques de l'atelier » du Plan d'Assistance Technique.

Votre partenaire SEAT pourra vous informer d'une éventuelle reprogrammation.

### Registre d'événements

Dans la zone du plancher du conducteur se trouve la prise de connexion de diagnostic permettant de consulter le registre des événements. Les informations relatives au fonctionnement et à l'état des appareils de commande électronique sont enregistrées dans le registre d'événements. Faites appel uniquement à un partenaire SEAT ou à un atelier spécialisé pour consulter et effacer le registre d'événements.



### AVERTISSEMENT

**La prise de la connexion de diagnostic ne doit pas être utilisée à d'autres fins. Une utilisation inappropriée peut provoquer des dysfonctionnements : risque d'accident !**



## Conduite et environnement

### Rodage du moteur

Un véhicule neuf doit être rodé sur une distance de 1500 km. Ne pas dépasser les 2/3 du régime-moteur maximum autorisé lors des 1 000 premiers kilomètres. Dans le cas contraire, n'accélérez pas à pleins gaz et ne tractez pas de remorque ! Le régime-moteur et la vitesse peuvent être ensuite augmentés progressivement entre les 1000 et 1500 premiers kilomètres.

Pendant les premières heures de fonctionnement, le moteur subit des frottements internes plus élevés que plus tard, lorsque toutes les pièces mobiles sont rodées.

La conduite des 1 500 premiers kilomètres influence également la qualité du moteur. Roulez également ensuite à régime modéré, en particulier lorsque le moteur est froid ; vous diminuez ainsi l'usure du moteur et augmentez sa durée de vie.

Ne roulez pas à des régimes trop *faibles*. Rétrogradez si le moteur ne tourne plus tout à fait « rond ». Si le moteur tourne à des régimes extrêmes, l'injection de carburant est coupée pour protéger le moteur. ■

### Passage à gué de chaussées inondées

Pour éviter d'endommager le véhicule, lors du passage à gué de chaussées inondées, par exemple, tenez compte de ce qui suit :

- L'eau ne devra en aucun cas dépasser le bord inférieur de la carrosserie.
- Circulez à très faible vitesse.



#### AVERTISSEMENT

**Après avoir traversé une étendue d'eau, de boue, etc., un certain retard au freinage peut être perceptible dû à la présence d'humidité sur les disques et plaquettes de frein. Pour rétablir la pleine force de freinage, il convient de freiner prudemment pour sécher les freins.**



#### ATTENTION

- Lors du passage à gué de zones inondées, des composants du véhicule tels que le moteur, la transmission, les trains roulants ou le système électrique peuvent être endommagés.
- Chaque fois que vous effectuerez un passage à gué, désactivez le système Start-Stop\* → page 157.



#### Nota

- Vérifiez la profondeur de l'eau avant de traverser la chaussée.
- Ne vous arrêtez en aucun cas dans l'eau, ne roulez pas en marche arrière et n'arrêtez pas le moteur.
- N'oubliez pas que les véhicules circulant en sens contraire provoquent des vagues qui peuvent dépasser la hauteur maximale de l'eau autorisée pour votre véhicule.
- Éviter de traverser de l'eau salée (corrosion). ■

## Système d'épuration des gaz d'échappement

### Catalyseur

**Valable sur les véhicules avec moteur à essence :** Le véhicule exige uniquement de l'essence sans plomb ! Le catalyseur risque sinon d'être endommagé.

Vous ne devez jamais rouler jusqu'à la panne sèche, car une alimentation irrégulière en carburant peut se traduire par des ratés d'allumage. Dans ces cas-là, l'essence arrive dans le système d'échappement sans être brûlée et peut surchauffer et endommager le catalyseur.

### Filtre à particules Diesel

**Valable pour les véhicules avec moteur Diesel :** Le filtre à particules pour moteurs Diesel filtre pratiquement toutes les particules de suie du gaz d'échappement. Dans des conditions de conduite normale, le filtre à particules se nettoie automatiquement. Le filtre à particules Diesel se régénère automatiquement sans que le témoin  ne l'indique. Il est possible que vous le notiez car le régime-moteur augmente au ralenti et une certaine odeur se dégage.

Si l'épuration automatique du filtre ne peut pas intervenir (si vous conduisez toujours sur des trajets courts, par exemple), la suie s'accumulera sur le filtre et le témoin  du filtre à particules Diesel s'allumera.

Favorisez le nettoyage automatique du filtre en conduisant de la manière suivante : Circulez pendant environ 15 minutes à une vitesse minimale de 60 km/h en 4e ou 5e (boîte automatique : gamme de vitesses S). Maintenez le régime-moteur à environ 2 000 tr/mn. L'augmentation de température générée permet de brûler la suie du filtre. Une fois le nettoyage achevé, le témoin s'éteint. Si le témoin ne disparaît pas, adressez-vous immédiatement à un atelier spécialisé pour qu'il répare le défaut.



### AVERTISSEMENT

- Comme le système d'épuration des gaz d'échappement peut atteindre des températures très élevées (catalyseur ou filtre à particules pour moteur Diesel), il est recommandé de ne pas garer votre véhicule sur des sols facilement inflammables (sur un pré ou en bordure de forêt, par exemple). Risque d'incendie !
- Ne pas appliquer de produits d'entretien pour les soubassements du véhicule dans la zone du système d'échappement : risque d'incendie !

## Conduite économique et écologique

La consommation de carburant, la pollution environnementale et l'usure du moteur, des freins et des pneus dépendent en grande mesure de votre style de conduite. La consommation de carburant peut être réduite de 10-15 % avec un style de conduite économique et en anticipant les conditions de circulation. Voici des conseils pouvant vous aider à préserver l'environnement tout en réduisant les coûts de fonctionnement.

### Prévision durant la conduite

C'est à l'accélération qu'un véhicule consomme le plus de carburant. Anticipez, cela vous permettra de freiner et d'accélérer moins souvent. Dans la mesure du possible, laissez le véhicule rouler par inertie, avec une **vitesses enclenchée** (lorsque vous voyez que le prochain feu de signalisation est au rouge, par exemple). Le frein-moteur permet ainsi d'économiser l'usure des freins sur roues et des pneus ; de plus, le véhicule ne consomme pas de carburant et ne rejette pas de gaz d'échappement (coupure d'alimentation en décélération).

### Passez les vitesses de façon économique

Une autre façon d'économiser du carburant consiste à enclencher à l'avance la vitesse supérieure. Si vous poussez à fond les vitesses, vous consommez inutilement du carburant. ▶

**Boîte mécanique** : passez la deuxième vitesse dès que possible. Dans tous les cas, nous vous recommandons de passer à une vitesse supérieure lorsque vous atteignez 2 000 tr/min environ. Le choix de la vitesse appropriée contribue à réduire la consommation de carburant. Sélectionnez une vitesse aussi haute que possible en veillant toutefois à ce que le moteur tourne encore aussi rond.

**Boîte automatique** : appuyez doucement sur la pédale d'accélérateur et évitez de l'enfoncer en position « Kick-down ».

### Évitez d'accélérer à fond

Dans la mesure du possible, n'exploitez jamais entièrement la vitesse maximale de votre véhicule. La consommation de carburant, l'émission de gaz nocifs et la pollution sonore se multiplient de manière disproportionnée à mesure que la vitesse augmente. En conduisant lentement, vous économisez du carburant.

### Réduisez le ralenti

Sur les véhicules équipés du système Start-Stop, le ralenti est automatiquement réduit. Sur les véhicules non équipés du système Start-Stop, il est utile de couper le moteur, à des passages à niveaux ou à des feux restant longtemps au rouge, par exemple. Lorsqu'un moteur a atteint sa température de fonctionnement, et en fonction de la cylindrée, le laisser éteint pendant 5 secondes permet déjà d'économiser plus de carburant que ce dont il a besoin pour redémarrer.

Au ralenti, la montée en température du moteur est très longue. Pendant la phase de réchauffage, l'usure et les émissions polluantes sont très importantes. Par conséquent, démarrez tout de suite après le lancement du moteur. Évitez les régimes élevés.

### Entretien régulier

Les travaux d'entretien réalisés régulièrement sont essentiels pour économiser du carburant avant même de commencer à rouler. En effet, l'état de conservation de votre véhicule se répercute non seulement sur la sécurité routière et le maintien de la valeur de celui-ci, mais aussi sur la diminution

de la **consommation de carburant**. La consommation d'un moteur mal réglé peut augmenter de 10 % par rapport à la normale.

### Évitez les trajets courts

Le moteur et le catalyseur doivent atteindre leur **température de fonctionnement** optimale pour réduire de manière efficace la consommation et les émissions de gaz polluants.

Le moteur à froid consomme une quantité disproportionnée de carburant. Il faut avoir parcouru environ *quatre* kilomètres pour que le moteur chauffe et que la consommation se normalise.

### Contrôlez la pression des pneus

Veillez à ce que les pneumatiques de votre véhicule soient toujours gonflés à la pression correcte ⇒ page 236 afin d'économiser du carburant. Si la pression est inférieure d'un demi bar, la consommation de carburant peut augmenter de 5 %. Une pression trop basse des pneus entraîne également, du fait de l'augmentation de la résistance au roulement, une plus grande **usure** des pneus et une dégradation des qualités routières du véhicule.

Ne roulez pas toute l'année avec des **pneus d'hiver**, cela peut faire augmenter votre consommation de carburant jusqu'à 10 %.

### Évitez les charges inutiles

Chaque kilogramme **de plus** accroît la consommation de carburant : il est donc recommandé de jeter un coup d'œil dans le coffre à bagages pour éliminer toute charge superflue.

Étant donné que la galerie augmente la **résistance à l'air** du véhicule, démontez-la lorsque vous n'en avez pas besoin. Vous économiserez ainsi environ 12 % de carburant à une vitesse de 100-120 km/h.

### Économie d'énergie électrique

Le moteur entraîne l'alternateur, ce qui produit de l'électricité. Cela implique qu'une hausse de la consommation électrique augmente également la consommation en carburant ! Débranchez donc les consommateurs électriques dont vous n'avez pas besoin. Les gros consommateurs de courant ▶

sont par exemple la soufflante d'air à niveau élevé, le dégivrage de la lunette arrière et le chauffage de siège\*.

## Écologie

Le respect de l'environnement a joué un rôle déterminant dans la conception, le choix des matériaux et la fabrication de votre nouvelle SEAT.

### Mesures prises au niveau de la construction pour permettre un recyclage économique

- Assemblages permettant un démontage facile des pièces
- Démontage simplifié grâce à la conception modulaire
- Amélioration du tri des matériaux
- Identification des pièces en matière plastique et en élastomère conformément aux normes ISO 1043, ISO 11469 et ISO 1629

### Choix des matériaux

- Utilisation au maximum de matériaux recyclables
- Utilisation de matières plastiques identiques sur un même système/en-semble
- Utilisation de matériaux recyclés
- Réduction des « émanations » (fogging) provenant de matières plastiques
- Climatiseur avec réfrigérant sans CFC

**Interdiction légale d'utilisation des matériaux suivants:** cadmium, amiante, plomb, mercure, chromate.

### Fabrication

- Matériau recyclable pour la fabrication des composants en plastique
- Pas de solvants pour la protection des corps creux
- Paraffinage sans solvants pour le transport

- Emploi de colles sans solvants
- Pas de CFC utilisé dans la fabrication
- Utilisation au maximum de déchets pour la production d'énergie et de matériaux secondaires
- Réduction des eaux usées
- Utilisation de récupérateurs de chaleur
- Utilisation de peinture soluble dans l'eau

## Remorque

### Conduite avec remorque

#### Quels sont les points à observer lors de la traction d'une remorque ?

S'il est doté des équipements techniques adéquats, le véhicule peut être également utilisé pour tracter une remorque.

Pour l'installation d'un dispositif d'attelage **en deuxième monte** ⇒ page 206.

#### Connecteur

Votre véhicule dispose d'un connecteur à 12 broches pour la connexion électrique entre le véhicule et la remorque.

Dans le cas où la remorque est équipée d'un **connecteur à 7 broches**, il faudra utiliser un câble adaptateur. Vous pourrez vous le procurer chez un partenaire SEAT.

#### Poids tracté/poids sur flèche

Il ne faut pas dépasser le poids tracté autorisé. Si vous n'exploitez pas le poids tracté maximum autorisé, vous pourrez gravir des pentes à plus forte déclivité.

Les poids tractés indiqués ne sont valables que pour des **altitudes** qui ne dépassent pas 1 000 m au dessus du niveau de la mer. Plus l'altitude est élevée, plus le rendement du moteur et la tenue en côte diminuent du fait de la densité décroissante de l'air et, par conséquent, plus le poids tracté autorisé diminue proportionnellement à l'altitude. Le poids total autorisé de l'ensemble véhicule tracteur/remorque doit être réduit de 10 % tous les 1 000 m d'altitude. Le poids total roulant s'obtient en additionnant le poids du véhicule chargé à celui de la remorque chargée. Le **poids sur flèche au-**

**torisé** sur la boule d'attelage doit être utilisé au maximum, sans toutefois le dépasser.

Les indications de **poids tracté** et de **poids sur flèche** figurant sur la plaque du constructeur du dispositif d'attelage ne constituent que des valeurs de contrôle du dispositif. Les données relatives au véhicule se situent fréquemment *en-deçà* de ces valeurs, reportez-vous au Livre de Bord du véhicule ou à la section ⇒ chapitre Caractéristiques techniques.

#### Répartition de la charge

Répartissez la charge dans la remorque en veillant à placer les objets lourds le plus près possible de l'essieu. Attachez solidement les objets pour les empêcher de glisser.

#### Pression de gonflage des pneus

La pression de gonflage maximale des pneus est indiquée sur un autocollant apposé sur la face intérieure de la trappe à carburant. La pression des pneus de la remorque correspond à celle préconisée par le fabricant de la remorque.

#### Rétroviseurs extérieurs

Si les rétroviseurs de série ne vous offrent pas une visibilité suffisante de la circulation derrière la remorque, vous devez faire monter des rétroviseurs extérieurs supplémentaires. Ces deux rétroviseurs extérieurs doivent être fixés sur des bras rabattables. Réglez-les de façon à obtenir un champ de vision suffisant vers l'arrière.



#### AVERTISSEMENT

**Ne transportez jamais personne dans une remorque, car ces personnes seraient en grand danger.**

**Nota**

- Si vous tractez souvent une remorque, nous vous conseillons, en raison de la plus grande sollicitation du véhicule, de faire réviser ce dernier plus souvent, même entre les échéances d'entretien.
- Renseignez-vous pour savoir si des directives particulières sur la traction d'une remorque sont applicables dans votre pays.

**Boule d'attelage\***

La boule d'attelage est livrée avec une notice expliquant comment la mettre en place et la retirer correctement.

**AVERTISSEMENT**

**Il faut fixer solidement la boule d'attelage dans le coffre à bagages pour éviter qu'elle soit projetée en cas de freinage brusque et blesse les occupants.**

**Nota**

- Pour des raisons légales, la boule doit être retirée en cas de conduite sans remorque si elle masque la plaque d'immatriculation.

**Conseils pour la conduite**

*Une prudence toute particulière s'impose en cas de conduite avec une remorque.*

**Répartition du poids**

La configuration véhicule à vide/remorque chargée est des plus défavorables en termes de répartition du poids. Si, malgré tout, vous devez voyager dans ces conditions, roulez très lentement !

**Vitesse**

La stabilité directionnelle de l'ensemble véhicule/remorque devient moins bonne lorsque la vitesse augmente. Par conséquent, ne roulez pas jusqu'aux vitesses maximales autorisées si l'état de la route ou les conditions météorologiques (danger en cas de vents forts) s'avèrent défavorables. Cette recommandation est particulièrement applicable en cas de pente prononcée.

Dans tous les cas, la vitesse devra être immédiatement réduite au moindre **mouvement de balancement** de la remorque. N'essayez jamais de « redresser » l'ensemble véhicule tracteur/remorque en accélérant.

Freinez à temps. Lorsqu'il s'agit d'une remorque avec **frein par énergie cinétique**, freinez *d'abord doucement* puis plus énergiquement. De cette manière, vous éviterez les secousses qui pourraient se produire suite au blocage des roues de la remorque. Rétrogradez suffisamment tôt avant une pente prononcée afin de bénéficier du frein-moteur.

**Surchauffe**

Surveillez l'indicateur de température du liquide de refroidissement si, par très grande chaleur, vous devez gravir une longue pente avec un faible rapport de boîte de vitesses et un régime-moteur élevé ⇒ page 71.

**Contrôle électronique de stabilité\***

Le système ESC\* permet de stabiliser la remorque en cas de dérapage ou de balancement.

## Installation en deuxième monte d'un dispositif d'attelage\*

Le véhicule peut être équipé d'un dispositif d'attelage en deuxième monte.

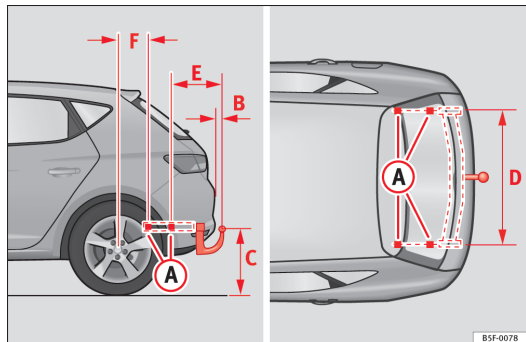

Fig. 105 Points de fixation du dispositif d'attelage

Le montage ultérieur d'un dispositif d'attelage doit être réalisé conformément aux instructions du fabricant.

Les points de fixation **A** du dispositif d'attelage se trouvent sur le sous-assement du véhicule.

La distance entre le centre de la boule d'attelage et le sol ne devra jamais être inférieure à la cote indiquée, même lorsque le véhicule est en pleine charge, y compris avec le poids sur flèche maximum.

Cotes de fixation du dispositif d'attelage

- B** 65 mm (minimum)
- C** de 350 mm à 420 mm (véhicule avec charge maximum)
- D** 1 040 mm
- E** 317 mm
- F** 339 mm

### Installation d'un dispositif d'attelage

- L'utilisation de la remorque requiert un effort supplémentaire au véhicule. Avant l'installation d'un dispositif d'attelage en deuxième monte, adressez-vous à un partenaire SEAT pour savoir s'il faut adapter le système de refroidissement de votre véhicule.
- Respectez les dispositions légales en vigueur dans votre pays (montage d'un témoin séparément, par exemple).
- Certaines pièces, telles que le pare-chocs arrière, par exemple, doivent être déposées puis reposées. De plus, les vis de fixation du dispositif d'attelage doivent être serrées à l'aide d'une clé dynamométrique et une prise de courant raccordée à l'installation électrique du véhicule. Cette opération nécessite des connaissances techniques spécialisées et des outils spécifiques.
- Les indications de la figure ci-contre concernent les cotes et points de fixation qui doivent dans tous les cas être respectés lors de l'installation d'un dispositif d'attelage en deuxième monte.



### AVERTISSEMENT

**Confiez l'installation d'un dispositif d'attelage en deuxième monte à un atelier spécialisé.**

- **Si le dispositif d'attelage n'est pas installé correctement, il existe un risque d'accident !**
- **Pour votre propre sécurité, tenez compte des indications figurant dans la notice de montage du fabricant du dispositif d'attelage.**

**ATTENTION**

- Si la prise de courant est mal raccordée, des dégâts peuvent être occasionnés à l'installation électrique du véhicule.

**Nota**

- SEAT recommande de confier l'installation d'une attache de remorque en deuxième monte à un atelier spécialisé. Certaines versions peuvent nécessiter le montage d'une plaque anti-chaueur ; pour cela, il est recommandé de s'adresser à un partenaire SEAT. Si la plaque n'est pas correctement montée, SEAT est exempte de toute responsabilité.
- Pour certaines versions sportives, du fait de la conception spécifique de l'échappement, il n'est pas recommandé de monter un dispositif d'attelage de remorque traditionnel. Consultez votre partenaire SEAT. ■



## Entretien et nettoyage

### Généralités

*L'entretien contribue au maintien de la valeur du véhicule.*

Des soins réguliers et appropriés contribuent au **maintien de la valeur** de votre véhicule. De plus, il peut aussi conditionner le maintien de vos droits à la garantie en cas de dégâts dus à la corrosion ou de défauts de peinture sur la carrosserie.

Vous trouverez les **produits d'entretien** nécessaires chez les partenaires SEAT et dans les ateliers spécialisés. Veuillez vous conformer aux instructions figurant sur l'emballage.



#### AVERTISSEMENT

- En cas d'emploi abusif, les produits d'entretien peuvent être dangereux pour la santé.
- Rangez les produits d'entretien dans un lieu sûr, hors de portée des enfants. Risque d'empoisonnement !



#### Conseil antipollution

- Dans la mesure du possible, utilisez des produits respectueux de l'environnement.
- Les restes de produits d'entretien ne doivent pas être jetés aux ordures ménagères.

### Entretien extérieur du véhicule

#### Lavage du véhicule

Plus les restes d'insectes, les fientes d'oiseaux, les retombées résineuses sous les arbres, les poussières de la route, les pollutions industrielles, les taches de goudron, les particules de suie, le sel de déneigement et autres dépôts agressifs restent collés longtemps sur la surface extérieure du véhicule, plus leur action est destructrice. Les températures élevées, dues à un ensoleillement intense par exemple, renforcent leur action agressive.

Après la période de gel, lorsqu'il n'y a plus de sel sur les routes, procédez impérativement à un lavage intense du soubassement.

#### Installations de lavage automatique

Tenir compte des précautions habituelles avant un passage dans une installation de lavage automatique (fermer les glaces et le toit ouvrant). Consultez le responsable de l'installation de lavage automatique si votre véhicule possède des équipements spéciaux, tels que becquet, galerie porte-bagages, antenne d'émetteur/récepteur radio, par exemple.

Évitez les lavages automatiques avec brosse.

#### Lavage au nettoyeur haute pression

Si vous utilisez un nettoyeur haute pression, respectez impérativement les consignes d'utilisation données par le fabricant. Ceci vaut en particulier pour la **pression** et la **distance** du jet. Respectez une distance suffisante par rapport aux matières élastiques telles que les flexibles en caoutchouc ou les matériaux isolants ainsi que par rapport aux capteurs de l'aide au stationnement\* qui se trouvent dans le pare-chocs arrière.

N'utilisez en aucun cas de **buses à jets ronds** ni de **fraises de nettoyage**. ▶

### Lavage du véhicule à la main

Si vous lavez le véhicule à la main, arrosez-la avec de l'eau en abondance pour ramollir la saleté, puis rincez-la.

Nettoyez ensuite votre véhicule en utilisant une **éponge** douce, un **gant de lavage** ou une **brosse de lavage** et en frottant légèrement. Procédez de haut en bas en commençant par le toit. Utilisez un **shampooing** uniquement en cas de saleté persistante.

Rincez fréquemment l'éponge ou le gant de lavage utilisé.

Nettoyez les parties les plus sales, telles que les roues et les marchepieds en dernier. Pour cela, utilisez une deuxième éponge.



#### AVERTISSEMENT

- Lavez le véhicule uniquement lorsque le contact d'allumage est coupé. Sinon, il existe un risque d'accident !
- Protégez vos mains et vos bras afin d'éviter de vous blesser avec des pièces métalliques pointues ou coupantes lorsque vous nettoyez le sous-bassement, la partie intérieure des passages de roues ou les enjoliveurs de roues. Risque de coupures !
- Lavage en hiver : l'eau et le gel sur le système de freinage peuvent réduire son efficacité : risque d'accident !



#### ATTENTION

- Ne lavez pas votre véhicule en plein soleil – risque d'endommagement de la peinture.
- N'utilisez pas d'éponges pour nettoyer les restes d'insectes ni d'éponges dures de cuisine ou d'objets similaires. Vous pourriez endommager la surface.

- Il est toutefois recommandé d'éliminer à intervalles réguliers les salissures (telles que les restes d'insectes) adhérant fortement à la glace des projecteurs, lors du ravitaillement en carburant, par exemple. Nettoyez les phares avec une éponge ou un chiffon humides, mais jamais secs. Utilisez de préférence de l'eau savonneuse.

- Les pneus en particulier ne doivent jamais être nettoyés avec des buses à jets ronds. Même si vous n'appliquez le jet que pendant une très courte durée et que la distance du jet est relativement grande, vous risquez d'endommager les pneus.

- Si vous lavez le véhicule dans une installation de lavage automatique, il faut rabattre les rétroviseurs pour éviter qu'ils ne s'abîment. Les rétroviseurs extérieurs rabattables électriquement ne doivent être en aucun cas rabattus manuellement mais uniquement électriquement !



#### Conseil antipollution

Lavez votre véhicule uniquement aux endroits prévus à cet effet. Vous évitez ainsi que de l'eau souillée d'huile ne parvienne dans les égouts. Dans certaines régions, il est interdit de laver son véhicule en dehors des endroits prévus à cet effet.

### Capteurs et lentilles des caméras

- Retirez la neige à l'aide d'une balayette et le givre de préférence avec un aérosol antigel.
- Nettoyez les capteurs avec des nettoyants sans solvants et un chiffon doux et sec.
- Humidifiez la lentille de la caméra avec un nettoyant pour glaces courant à base d'alcool et nettoyez-la à l'aide d'un chiffon sec. Dans le cas du Active Lane Assist\*, la zone à l'avant de la lentille est généralement lavée par le lave-glace.

**ATTENTION**

- Lorsque vous lavez le véhicule avec un dispositif de nettoyage à pression,
  - conservez une distance suffisante avec les capteurs des pare-chocs avant et arrière.
  - Ne nettoyez pas les lentilles de la caméra ni la zone à proximité avec le dispositif de nettoyage à pression.
- N'utilisez jamais d'eau tiède ou chaude pour retirer la neige et le gel sur la lentille de la caméra de recul – risque de fissures !
- Lors du nettoyage de la lentille, n'utilisez jamais un produit d'entretien abrasif. ■

## Entretien et lustrage

---

**Entretien**

Un traitement à la cire dure protège la peinture du véhicule. Procédez à un nouveau traitement de protection en appliquant un bon **produit à la cire dure**, au plus tard lorsque l'eau ne **perle** plus sur la laque propre du véhicule.

Même si vous utilisez régulièrement un **traitement de protection à la cire** dans l'installation de lavage automatique, nous vous conseillons de traiter la peinture à la cire dure au moins deux fois par an.

Les restes d'insectes qui s'incrument, surtout l'été, à l'avant du capot-moteur et sur le pare-chocs avant sont du reste bien plus facile à enlever si la peinture a *récemment* été traitée.

**Lustrage**

Le lustrage ne devient indispensable que lorsque la peinture de votre véhicule est ternie et que le traitement de protection ne suffit plus à lui rendre l'éclat souhaité.

Si le produit de lustrage ne contient aucun traitement de protection, il faudra ensuite en appliquer un.

**ATTENTION**

- Ne traitez pas les pièces peintes de couleur mate et les pièces en matière plastique avec des produits de lustrage ou des cires dures.
- L'enjoliveur tout autour du toit ouvrant et qui s'achève sur le pare-brise ne doit pas être traité avec des produits de lustrage pour peinture. Par contre, vous pouvez le traiter avec de la cire dure. ■

## Enjoliveurs et moulures

---

Les enjoliveurs et les moulures argentés sont, pour des raisons de protection de l'environnement, fabriqués en aluminium pur (pas de chrome).

Pour enlever les taches ou les dépôts des enjoliveurs et des moulures, utilisez des **produits de nettoyage au pH neutre**, pas de produits d'entretien des chromes. Les produits de lustrage pour peinture ne conviennent pas non plus pour l'entretien des enjoliveurs et des moulures. Les produits alcalins très décapants souvent utilisés à l'entrée d'une installation de lavage automatique, peuvent, lors du séchage, laisser des taches mates ou laiteuses.

Les partenaires SEAT tiennent à votre disposition des produits écologiques testés et homologués pour votre véhicule. ■

## Pièces en matière plastique

---

Les pièces en matière plastique doivent être nettoyées avec un lavage couvrant. En cas de saleté persistante, vous pouvez aussi traiter les pièces en ▶

matière plastique avec des **produits d'entretien et de nettoyage pour matières plastiques** spéciaux exempts de solvants. Les produits d'entretien de la peinture ne peuvent pas être utilisés pour les pièces en matière plastique. ■

## Composants en carbone

La surface des pièces en carbone de votre véhicule est peinte. Elles ne nécessitent aucun soin particulier et peuvent être nettoyées comme les autres pièces peintes ⇒ page 208. ■

## Imperfections sur la peinture

Les petits dommages de peinture, tels que les éraflures, les égratignures ou les éclats par gravillonnage doivent être *immédiatement* retouchés à la peinture avant que de la rouille ne puisse se former. Les partenaires SEAT tiennent à votre disposition des **crayons de retouche** ou des **vaporisateurs** dans la teinte de votre véhicule.

Le numéro de la peinture d'origine figure sur l'autocollant d'identification de votre véhicule ⇒ page 278.

Si un peu de rouille a déjà commencé à se former, elle doit être éliminée soigneusement par un atelier spécialisé. ■

## Glaces

*Une bonne visibilité augmente la sécurité routière.*

N'utilisez jamais de nettoyant insectes ni de cire pour nettoyer les glaces car ces produits peuvent compromettre le fonctionnement des balais d'essuie-glace (broutage).

Les restes de caoutchouc, d'huile, de graisse ou de silicone peuvent être nettoyés avec un **produit de nettoyage des glaces** ou un **dégraissant de silicone**. Les restes de cire par contre ne peuvent être enlevés qu'avec un nettoyant spécial. Pour de plus amples informations, adressez-vous à votre partenaire SEAT.

Nettoyez aussi les glaces de l'intérieur à intervalles réguliers.

Utilisez une peau de chamois ou un chiffon réservé uniquement à cet effet pour sécher les glaces. La peau de chamois que vous avez utilisée pour les surfaces peintes contient des restes de produit de protection.



### AVERTISSEMENT

**Ne pas traiter le pare-brise avec des produits de traitement de vitres hydrofuges. Dans des conditions de visibilité difficiles (par temps de pluie, dans l'obscurité ou en cas de soleil bas, par exemple) il existe un risque d'éblouissement : risque d'accident ! En outre, il se peut que les balais d'essuie-glace broutent.**



### ATTENTION

- Retirez la neige et le givre des glaces et des rétroviseurs extérieurs avec une **raclette en matière plastique**. Afin d'éviter la formation de griffes provoquées par la saleté, poussez la raclette uniquement dans un seul sens ; ne lui imprimez pas de mouvements de va-et-vient.
- Les fils chauffants du dégivrage de lunette arrière se trouvent sur la face intérieure de la glace. Pour éviter de les endommager, ne collez pas d'adhésifs sur les fils chauffants.
- Ne retirez pas la neige ou le givre des glaces et des rétroviseurs avec de l'eau chaude sinon les glaces pourraient se fissurer ! ■

## Jantes

Entretenez régulièrement les roues pour qu'elles gardent longtemps leur aspect décoratif. Si vous n'enlevez pas régulièrement les sels de dégel et les déchets provoqués par le frottement des freins, ces substances attaquent le matériel.

Utilisez impérativement un produit de nettoyage spécial sans acide pour nettoyer les jantes. Les câbles adaptateurs sont disponibles chez votre partenaire SEAT ou dans les magasins spécialisés. Ne laissez en aucun cas agir le produit plus longtemps que nécessaire. Les produits de nettoyage acides pour jantes peuvent attaquer la surface des boulons de roue.

Les produits de lustrage pour peinture et autres produits abrasifs ne doivent pas être utilisés pour l'entretien des jantes. Si la couche de peinture de protection a été endommagée, par gravillonnage, par exemple, procédez immédiatement à une retouche.



### AVERTISSEMENT

**Lors du nettoyage des jantes, n'oubliez pas que l'humidité, la glace et les sels de dégel diminuent l'efficacité des freins – risque d'accident !**

## Tuyau d'échappement final

Si vous n'enlevez pas régulièrement les sels de dégel et les déchets provoqués par le frottement des freins, ces substances attaquent le tuyau d'échappement final. Pour éliminer les impuretés, n'utilisez pas de nettoyeurs pour jantes, peinture ou chrome, ni de méthodes abrasives. Nettoyez le tuyau d'échappement final avec des nettoyeurs pour véhicules adaptés à l'acier inoxydable.

Les partenaires SEAT disposent de nettoyeurs testés et homologués pour votre véhicule.

## Entretien de l'intérieur du véhicule

### Écran de l'autoradio/Easy Connect\* et panneau de contrôle\*

Vous pouvez nettoyer l'écran avec un chiffon doux et un « produit nettoyant pour écran à cristaux liquides » disponible dans les magasins spécialisés. Pour nettoyer l'écran, humidifiez légèrement le chiffon avec le nettoyant liquide.

Le panneau de commande de l'Easy Connect\* doit d'abord être nettoyé avec un pinceau pour éviter que la saleté ne s'introduise dans l'appareil ou entre les touches et le boîtier. Nous vous recommandons ensuite de nettoyer le panneau de commande de l'Easy Connect\* avec un chiffon imbibé d'eau et de liquide vaisselle.



### ATTENTION

- Pour éviter de rayer l'écran, ne le nettoyez jamais avec un chiffon sec.
- Pour ne pas l'endommager, évitez que du liquide ne pénètre dans le panneau de commande de l'Easy Connect\*.

## Pièces en matières plastiques et en similicuir

Vous pouvez nettoyer les pièces en matière plastique et en similicuir avec un chiffon humide. Si cela s'avère insuffisant, ces pièces doivent être traitées uniquement avec des **produits de nettoyage ou de protection pour matières plastiques sans solvants**.

## Textiles et revêtements textiles

Aspirez les textiles et les revêtements textiles (sièges, revêtements de portes, etc., par exemple) régulièrement avec un aspirateur. Les particules de saleté présentes en surface et incrustées dans les textiles lors de leur utilisation sont ainsi éliminées. Vous ne devriez pas utiliser de nettoyeurs-vapeur car les saletés pénètrent plus profondément et se fixent ainsi dans les textiles en raison de la vapeur.

### Nettoyage normal

Pour le nettoyage, nous vous recommandons d'utiliser une éponge douce ou un chiffon en microfibre non pelucheux. Nettoyez uniquement les tapis de sol avec une brosse car vous pourriez endommager les autres surfaces textiles.

En cas de salissures superficielles, vous pouvez utiliser une mousse nettoyante traditionnelle. Appliquez la mousse sur la surface textile avec une éponge douce et frottez légèrement pour la faire pénétrer. Évitez toutefois de tremper le textile. Absorberez ensuite la mousse avec des chiffons secs absorbants (chiffons en microfibre, par exemple) puis aspirez les textiles lorsqu'ils sont complètement secs.

### Nettoyage des taches

Les taches provoquées par des boissons (café ou jus de fruits, par exemple) peuvent être traitées en faisant mousser un nettoyant pour vêtements délicats. La mousse du nettoyant s'applique avec une éponge. Lorsque les taches sont tenaces, appliquez une pâte de lavage sur les taches et frottez légèrement pour la faire pénétrer. Il faut ensuite appliquer un traitement à l'eau claire pour retirer les restes de nettoyant. Pour cela, appliquez de l'eau avec un chiffon ou une éponge humides et séchez en appliquant des chiffons absorbants et secs.

Appliquez une pâte de lavage (savon au fiel, par exemple) sur les taches de chocolat ou de maquillage et frottez légèrement pour la faire pénétrer. Éliminez ensuite le savon avec de l'eau (éponge humide).

Vous pouvez utiliser de l'alcool pour éliminer les taches de graisse, d'huile, de rouge à lèvres ou de stylo bille. Essayez les taches de colorants ou de graisse dissoutes à l'aide d'un tissu absorbant! Il peut être ensuite nécessaire de traiter de nouveau les taches avec une pâte de lavage et de l'eau.

Lorsque les revêtements en tissu sont très sales (sans taches particulières), nous vous recommandons de faire appel à une entreprise de nettoyage pour shampooiner et aspirer les revêtements.



### Nota

Si une bande autoagrippante se trouve sur vos vêtements, cette dernière peut endommager le revêtement du siège lorsqu'elle est ouverte. Veillez à ce que les bandes autoagrippantes soient fermées. ■

## Cuir naturel

*SEAT est soucieux de conserver au cuir son caractère authentique et naturel.*

### Généralités

La gamme de cuirs proposée par SEAT est très variée. Elle comprend avant tout des cuirs nappa, des cuirs lisses de différentes versions et couleurs.

C'est l'intensité de la coloration qui détermine l'aspect et le toucher du cuir. Ainsi, notre cuir nappa finition nature, qui assure une excellente climatisation des sièges, porte encore la « signature de l'animal ». Cette finition laisse apparaître les petites veines, les cicatrices, les piqûres d'insectes, les plis et certaines irrégularités de coloration qui constituent autant de marques d'authenticité du matériau naturel.

La surface du cuir nappa finition nature n'est pas recouverte d'une couche protectrice pigmentée. Elle est donc un peu plus fragile. Il est conseillé d'en prendre particulièrement soin, lorsque des enfants ou des animaux prennent place dans le véhicule, par exemple. ►

Les cuirs traités avec une couche protectrice pigmentée plus ou moins marquée sont plus robustes. Ils sont plus résistants et se prêtent mieux à une utilisation quotidienne. Les marques caractéristiques du produit naturel qu'est le cuir ne seront toutefois plus visibles, ce qui ne nuit cependant pas à la qualité du cuir.

#### Entretien et soins

En raison de la qualité des cuirs utilisés et de leurs particularités (par exemple sensibilité à l'huile, la graisse, la saleté, etc.), il convient d'en prendre grand soin et de les entretenir régulièrement. Ainsi, les vêtements de couleur sombre (en particulier s'ils sont humides et si leur teinture n'est pas de bonne qualité) peuvent déteindre sur les sièges en cuir. L'action abrasive des particules de poussière et de saleté qui se logent dans les pores, les plis et les coutures peuvent entraîner l'usure de la couche superficielle et l'abîmer. Entretenez le cuir régulièrement ou en fonction de la sollicitation qu'il subit. Au bout d'un certain temps, les sièges en cuir prendront une patine typique. Cette caractéristique du cuir naturel est un signe de qualité.

Pour conserver au cuir naturel sa grande valeur pendant toute la durée d'utilisation du véhicule, vous devriez vous conformer aux indications suivantes :



#### ATTENTION

- Ne laissez pas le cuir exposé en plein soleil pendant une période prolongée pour éviter toute décoloration. Si le véhicule est garé pendant une période prolongée au soleil, recouvrez les sièges en cuir pour les protéger des rayons directs du soleil.
- Les objets coupants sur les vêtements tels que les fermetures éclair, les œilletons, les ceintures à bords vifs peuvent détériorer durablement la surface du cuir en y laissant des rayures et des traces de frottement.



#### Nota

- Utilisez régulièrement et après chaque nettoyage une crème de soin avec protection solaire et effet imprégnant. Cette crème nourrit le cuir, lui permet de mieux « respirer », le rend plus souple et l'hydrate. D'autre part, une pellicule protectrice se forme.
- Nettoyez le cuir tous les deux à trois mois, éliminez les salissures lorsqu'elles sont fraîches.
- Dans la mesure du possible, éliminez immédiatement les taches fraîches telles que les traces de stylo à bille, d'encre, de rouge à lèvres, de cirage etc.
- Entretenez également la couleur du cuir. Rafraîchissez la couleur des endroits délavés, selon les besoins, avec une crème colorante spéciale. ■

### Nettoyage et entretien des revêtements en cuir

*Le cuir naturel nécessite une attention et des soins particuliers.*

#### Nettoyage normal

- Nettoyez les surfaces de cuir salies avec un chiffon de laine ou de coton légèrement imbibé d'eau.

#### Nettoyage du cuir fortement encrassé

- Nettoyez les endroits fortement encrassés avec un chiffon humidifié à l'eau savonneuse douce (2 cuillères à soupe de savon neutre pour un litre d'eau).
- Ce faisant, veillez à ce que cette solution ne trempe le cuir à aucun endroit et qu'elle ne s'infilte pas dans les points de couture. ▶

- Essayez ensuite avec un chiffon doux et sec.

### Élimination des taches

- Éliminez les taches fraîches **à base d'eau** (café, thé, jus de fruits, sang, etc., par exemple) avec un chiffon absorbant ou de l'essuie-tout, ou bien utilisez le produit nettoyant du kit d'entretien si la tache est déjà sèche.
- Éliminez les taches fraîches **à base de graisse** (beurre, mayonnaise, chocolat, etc., par exemple) avec un chiffon absorbant ou de l'essuie-tout, ou bien utilisez le produit nettoyant du kit d'entretien si la tache n'a pas encore pénétré dans le cuir.
- Pour les **taches de graisse sèches**, utilisez un spray solvant la graisse.
- Traitez les **taches spéciales** (stylo à bille, feutre, vernis à ongles, colorant de dispersion, cirage, etc., par exemple) avec un détachant spécialement adapté au cuir.

### Entretien du cuir

- Traitez le cuir tous les six mois avec un produit d'entretien pour cuir.
- Appliquez ce produit avec une extrême parcimonie.
- Essayez-le ensuite avec un chiffon doux.

Si vous avez des questions concernant le nettoyage et l'entretien des garnitures et revêtements en cuir de votre véhicule, contactez votre partenaire SEAT. Vous y trouverez une assistance et des informations sur le programme des produits d'entretien du cuir, comme par exemple :

- les kits de nettoyage et d'entretien ;
- les crèmes de soin colorées ;

- les détachants pour stylo à bille, cirage, etc. ;
- les dégraissants en aérosol ;
- les produits nouveaux et futurs.

### ! ATTENTION

Le cuir ne doit en aucun cas être traité avec des solvants (essence, térébenthine, encaustique, cirage ou autres produits semblables, par exemple). ■

## Nettoyage des revêtements en Alcantara

### Élimination de la poussière et de la saleté

- Humectez *légèrement* un chiffon et essuyez les revêtements.

### Élimination des taches

- Imbibez un chiffon d'eau tiède ou d'**alcool** dilué.
- Tamponnez la tache en allant du bord vers le centre.
- Essayez l'endroit nettoyé à l'aide d'un chiffon doux.

N'utilisez pas de produit d'entretien pour cuir pour nettoyer les revêtements en Alcantara.

Pour éliminer la poussière et la saleté, vous pouvez également utiliser un shampoing traitant.

L'action abrasive des particules de poussière et de saleté qui se logent dans les pores, les plis et les coutures peuvent entraîner l'usure de la couche superficielle et l'abîmer. Protégez les revêtements de cuir lorsqu'ils sont exposés en plein soleil pendant une période prolongée pour éviter toute décoloration. De légères altérations de la couleur dues à l'utilisation sont tout à fait normales. ▶



**ATTENTION**

- Les revêtements en Alcantara ne doivent en aucun cas être traités avec des solvants (encaustique, cirage, détachant, produit d'entretien pour cuir ou autres produits semblables, par exemple).
- Adressez-vous à un atelier spécialisé pour éliminer les taches tenaces sans endommager le cuir.
- N'utilisez pas de brosse, d'éponge rêche etc. pour le nettoyage. ■

## Ceintures de sécurité

---

- Veillez à la propreté des ceintures de sécurité.
- Lavez les ceintures de sécurité encrassées avec une solution savonneuse douce.
- Contrôlez régulièrement l'état de toutes les ceintures de sécurité.

Un fort encrassement de la sangle peut compromettre le fonctionnement de l'enrouleur automatique. N'enroulez les ceintures de sécurité automatiques qu'après leur séchage complet.

**ATTENTION**

- Ne démontez pas les ceintures de sécurité pour les nettoyer.
- Les ceintures de sécurité ne doivent pas être nettoyées avec des produits de nettoyage chimiques, ceux-ci pouvant attaquer les fibres textiles des ceintures. Les ceintures de sécurité ne doivent pas non plus entrer en contact avec des liquides corrosifs.
- Faites remplacer les ceintures de sécurité par un atelier spécialisé lorsque les fibres des sangles, les ancrages, l'enrouleur automatique ou le boîtier de verrouillage sont endommagés. ■

## Contrôle et appoint de niveaux

### Carburant

#### Types d'essence

*Le type de carburant à utiliser est inscrit sur la face intérieure de la trappe à carburant.*

Le véhicule est équipé d'un catalyseur et exige uniquement de l'**essence sans plomb**. L'essence doit être conforme à la réglementation européenne EN 228 ou allemande DIN 51626-1 et être **sans plomb**. Vous pouvez faire le plein avec des carburants présentant une proportion maximale d'éthanol de 10 % (E10). Les différents types d'essence se différencient par leur **indice d'octane (IOR)**.

Les titres suivants coïncident avec l'autocollant situé sur la trappe à carburant :

#### Essence sans plomb super 95 ou normale 91 minimum

Il est recommandé d'utiliser de l'essence super 95. Si elle n'est pas disponible : de l'essence normale 91, avec une légère perte de puissance.

#### Essence super sans plomb 95 minimum

Vous devrez utiliser de l'essence super 95 minimum.

Si elle n'est pas disponible, vous pouvez également faire le plein *en urgence* avec de l'essence normale 91. Vous ne devez alors faire tourner le moteur qu'à régime moyen et ne le solliciter que faiblement. Faites le plein avec de l'essence super dès que possible.

#### Essence sans plomb super 98 ou super 95 minimum

Il est recommandé d'utiliser de l'essence super Plus 98. Si elle n'est pas disponible : de l'essence super 95, avec une légère perte de puissance.

Si elle n'est pas disponible, vous pouvez également faire le plein *en urgence* avec de l'essence normale 91. Vous ne devez alors faire tourner le moteur qu'à régime moyen et ne le solliciter que faiblement. Faites le plein avec de l'essence super dès que possible.



#### ATTENTION

- N'utilisez **pas** de carburants riches en éthanol (E50, E85, par exemple) pour faire le plein. Vous risquez d'endommager le système d'alimentation en carburant.
- Il suffit de remplir une seule fois le réservoir avec du carburant contenant du plomb ou d'autres additifs métalliques pour réduire définitivement le rendement du catalyseur.
- N'utilisez que des additifs pour essence homologués par SEAT. Les additifs augmentant l'indice d'octane ou améliorant les détonations peuvent contenir des additifs métalliques pouvant endommager considérablement le moteur et le catalyseur. Ces additifs sont à exclure.
- Ne faites pas le plein si la pompe à essence indique que le carburant contient du métal. Les carburants LRP (Lead Replacement Petrol) contiennent également des additifs métalliques en grandes quantités. Risque d'endommagement du moteur !
- En cas d'utilisation d'une essence à faible indice d'octane, le moteur peut être endommagé s'il est soumis à de fortes sollicitations ou si vous le faites tourner à un régime élevé.



#### Nota

- Il est possible de faire le plein avec une essence dont l'indice d'octane est supérieur à celui recommandé pour votre véhicule.
- Dans les pays où l'essence sans plomb n'est pas disponible, vous pouvez faire le plein avec une essence contenant très peu de plomb. ■

## Carburant Diesel

Veillez aux informations inscrites sur la face intérieure de la trappe à carburant.

Il est recommandé d'utiliser un carburant **Diesel** conformément à la réglementation EN 590. En son absence, l'indice de cétane (CZ) doit être d'au moins 51. Si le moteur est équipé d'un filtre à particules, le contenu en soufre du carburant doit être inférieur à 50 parties par million.

### Gazole d'hiver

Le gazole d'été s'épaissit en hiver et rend difficile le démarrage. C'est la raison pour laquelle le gazole est proposé en hiver avec une meilleure consistance au froid (gazole d'hiver).

### ⚠ ATTENTION

- Le véhicule n'est **pas** conçu pour fonctionner au carburant FAME (biodiesel). Si vous utilisez ce carburant, le système d'alimentation du véhicule sera endommagé.
- N'ajoutez pas au gazole d'additif « améliorant la fluidité » et ne le mélangez pas avec de l'essence ou un produit analogue.
- En cas d'utilisation de carburant de mauvaise qualité, il peut être nécessaire de drainer le **filtre à carburant** entre les intervalles indiqués dans le Plan d'Entretien. Nous vous recommandons de faire effectuer cette opération par un atelier spécialisé. Des accumulations d'eau dans le filtre à carburant peuvent entraîner des perturbations dans le moteur.

## Faire le plein

### Faire le plein

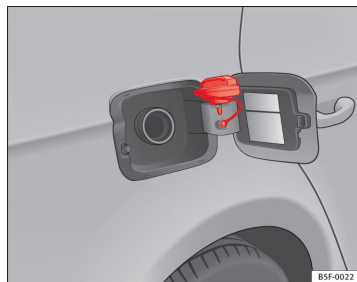

Fig. 106 Trappe à carburant avec bouchon fermé

Lorsqu'on actionne le verrouillage centralisé, la trappe à carburant se déverrouille ou se verrouille automatiquement.

### Ouverture du bouchon du réservoir de carburant

- Appuyez sur la trappe à carburant et tournez-la vers la gauche pour l'ouvrir.
- Dévissez entièrement le bouchon du réservoir en le tournant vers la gauche.
- Placez le bouchon dans le logement se trouvant sur la charnière de la trappe à carburant ouverte ⇒ fig. 106. ▶

### Fermeture du bouchon du réservoir de carburant

- Vissez le bouchon du réservoir en le tournant vers la droite sur la goulotte de remplissage jusqu'à ce qu'il s'encliquette de façon audible.
- Fermez la trappe à carburant en veillant à ce qu'elle s'encliquette.

Dès que le pistolet distributeur automatique utilisé correctement coupe le débit, on peut considérer que le réservoir de carburant est « plein ». Ne continuez pas à faire le plein après le premier arrêt de la pompe - vous remplirez l'espace de dilatation prévu dans le réservoir.

Le type de carburant à utiliser pour votre véhicule est indiqué sur un autocollant apposé sur la face intérieure de la trappe à carburant. Vous trouverez de plus amples informations relatives au carburant ⇒ page 217.

La capacité du réservoir est indiquée dans les **caractéristiques techniques** ⇒ page 291 de votre véhicule.



#### AVERTISSEMENT

**Le carburant est facilement inflammable et peut occasionner des brûlures graves, ainsi que d'autres blessures.**

- **Il est interdit de fumer lorsque vous faites le plein ou remplissez un jerricane. Éloignez-vous également de tout type de flamme – risque d'explosion !**
- **Respectez la législation en vigueur en cas d'utilisation, de stockage ou de transport d'un jerricane.**



#### AVERTISSEMENT (suite)

- **Nous vous recommandons, pour des raisons de sécurité, de ne pas transporter de jerrycan. En cas d'accident, celui-ci risque d'être endommagé, laissant le carburant s'écouler.**
- **Si, dans des cas exceptionnels, vous devez transporter du carburant dans un jerricane, observez ce qui suit :**
  - **Ne remplissez jamais le jerricane avec du carburant lorsqu'il se trouve dans ou sur le véhicule. Lors du remplissage, des charges électrostatiques sont générées et peuvent enflammer les vapeurs de carburant – risque d'explosion ! Posez toujours le jerricane sur le sol pendant son remplissage.**
  - **Le pistolet distributeur doit être introduit à fond dans l'orifice de remplissage du jerricane.**
  - **Sur les jerricanes en métal, le pistolet distributeur doit entrer en contact avec le jerricane pendant le remplissage du carburant. Cette précaution permet d'éviter la formation d'électricité statique.**
  - **Ne renversez jamais de carburant dans le véhicule ou dans le coffre à bagages. Le carburant qui s'évapore est explosif - danger de mort !**



#### ATTENTION

- Si du carburant a débordé sur la carrosserie, il faut l'essuyer immédiatement. Risque d'endommagement de la peinture.
- Ne roulez jamais jusqu'à l'épuisement complet du carburant. En effet, une alimentation irrégulière en carburant peut se traduire par des ratés d'allumage. Du carburant non-brûlé peut alors passer dans le système d'échappement – risque d'endommagement du catalyseur !
- Si vous avez roulé avec un véhicule à **moteur Diesel** jusqu'à la panne sèche, vous devez mettre le contact d'allumage pendant au moins 30 secondes avant de lancer le moteur après le ravitaillement en carburant. Ensuite, le processus de lancement du moteur peut durer plus longtemps que d'habitude, jusqu'à environ une minute. Ce phénomène tient au fait que le système d'alimentation en carburant est purgé au moment du démarrage. ▶



### Conseil antipollution

Né remplissez pas trop le réservoir de carburant. En effet, le carburant pourrait déborder en cas d'échauffement.



### Nota

Les véhicules Diesel sont équipés d'une protection empêchant d'introduire un pistolet incorrect<sup>1)</sup>. Cela permet de faire le plein uniquement avec les pistolets Diesel de la pompe.

- Si le pistolet de la pompe est usé, endommagé ou très petit, il est possible qu'il ne puisse pas ouvrir la protection contre les pistolets incorrects. Avant d'essayer d'introduire le pistolet du distributeur en le tournant, tentez de faire le plein chez un autre distributeur ou faites appel à un spécialiste.
- Si vous faites le plein avec un jerrycan, la protection ne s'ouvrira pas. Vous pouvez y remédier en faisant le plein lentement.

## Capot-moteur

### Travaux à effectuer dans le compartiment-moteur

*Soyez particulièrement prudent lorsque vous travaillez dans le compartiment-moteur !*

Les travaux dans le compartiment-moteur, comme le contrôle et l'appoint de liquides, présentent des risques de blessures, de brûlures, d'accidents et d'incendie. C'est pourquoi vous devez impérativement tenir compte des avertissements donnés ci-après et respecter les consignes générales de sécurité. Le compartiment-moteur du véhicule est une zone dangereuse

⇒ ⚠ !



### AVERTISSEMENT

- Coupez le moteur.
- Retirez la clé de contact.
- Serrez le frein à main.
- Si le véhicule est équipé d'une boîte mécanique, placez le levier au point mort ; dans le cas d'une boîte automatique, placez le levier sélecteur sur P.
- Laissez refroidir le moteur.
- Tenez les enfants à l'écart du compartiment-moteur.
- Ne déversez jamais de liquides usagés sur le compartiment-moteur. Ces liquides peuvent s'enflammer (l'additif contenu dans le liquide de refroidissement, par exemple).
- Évitez les courts-circuits dans l'équipement électrique - en particulier sur la batterie.
- En cas de travaux dans le compartiment-moteur, n'oubliez pas que même si le contact d'allumage est éteint, le ventilateur du radiateur peut démarrer automatiquement – risque de blessures !
- N'ouvrez jamais le bouchon du vase d'expansion du liquide de refroidissement tant que le moteur est chaud. Le système de refroidissement est sous pression !
- Pour vous protéger le visage, les mains et les bras de la vapeur ou du liquide de refroidissement brûlant, couvrez le bouchon d'un grand chiffon lorsque vous l'ouvrez.

<sup>1)</sup> Varie selon les pays.

**⚠ AVERTISSEMENT (suite)**

- Si vous devez réaliser des travaux de vérification avec le moteur en marche, les pièces en rotation (la courroie multipiste, l'alternateur, le ventilateur du radiateur, par exemple) et celles de l'allumage haute tension constituent un risque supplémentaire.
- Observez en outre les avertissements donnés ci-après lorsque vous devez effectuer des travaux sur le système d'alimentation en carburant ou sur l'équipement électrique :
  - Débranchez toujours la batterie du véhicule du réseau de bord.
  - Abstenez-vous de fumer.
  - Ne travaillez jamais à proximité de flammes nues.
  - Ayez toujours un extincteur en état de fonctionner à portée de la main.

**⚠ ATTENTION**

Veillez à ne pas intervertir les fluides lorsque vous faites l'appoint. Cela risquerait de provoquer de graves défauts de fonctionnement et d'endommager le moteur.

**🌸 Conseil antipollution**

Pour détecter les défauts d'étanchéité en temps utile, contrôlez régulièrement le soubassement du véhicule. Si vous constatez des taches d'huile ou d'autres liquides, faites contrôler votre véhicule dans un atelier.

**📄 Nota**

Sur les véhicules avec volant à droite\*, certains des réservoirs décrits ci-après se trouvent de l'autre côté du compartiment-moteur.

## Ouverture du capot-moteur

*Le capot-moteur se déverrouille de l'habitacle.*

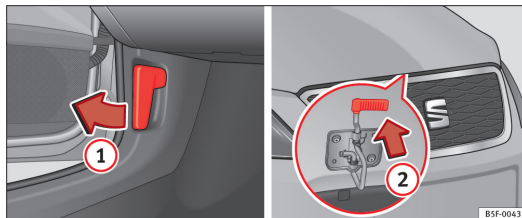

**Fig. 107** Levier de déverrouillage sur le plancher, côté conducteur et came sous le capot-moteur.

Assurez-vous que les bras d'essuie-glace ne sont pas levés. Cela risquerait d'endommager la peinture du capot-moteur.

Le capot-moteur ne peut être débloqué que si la porte du conducteur est ouverte.

- Tirez le levier situé sous le tableau de bord dans le sens de la flèche ① ⇒ fig. 107.
- Soulevez légèrement le capot-moteur ⇒ ⚠.
- Appuyez sur la bascule sous le capot-moteur de manière à ce qu'elle soit orientée vers le haut ⇒ fig. 107 ②. Le crochet de fixation est alors déverrouillé.
- Ouvrez le capot-moteur. ▶

**AVERTISSEMENT**

N'ouvrez jamais le capot-moteur si vous remarquez que du compartiment-moteur s'échappe de la vapeur ou du liquide de refroidissement. Risque de brûlures ! Attendez jusqu'à ce qu'il n'y ait plus d'échappement de vapeur ou de liquide de refroidissement.

**Fermeture du capot-moteur**

- Appuyez sur le capot-moteur vers le bas jusqu'à ce que la résistance de la serrure cède.
- Laissez ensuite retomber le capot-moteur dans le dispositif de verrouillage. *N'exercez aucune pression supplémentaire* ⇒

**AVERTISSEMENT**

- Pour des raisons de sécurité, le capot-moteur doit toujours être bien fermé en cours de route. C'est pourquoi, après l'avoir fermé, vous devriez toujours essayer de le soulever pour vérifier si le dispositif de verrouillage est bien encliqueté. C'est le cas lorsque le capot affleure les pièces de la carrosserie qui l'entourent.
- Si vous deviez constater en cours de route que la fermeture n'est pas encliquetée, arrêtez-vous immédiatement et fermez le capot-moteur. Sinon, il existe un risque d'accident !

**Huile moteur****Généralités**

Le moteur est lubrifié en usine avec une huile multigrade de qualité, qui peut généralement être utilisée toute l'année.

Étant donné qu'utiliser une huile de bonne qualité est indispensable au bon fonctionnement du moteur et à sa longévité, l'huile utilisée lors des vidanges ou dans le cas d'appoint devra toujours être conforme aux normes VW.

Les spécifications indiquées à la page suivante (normes VW) doivent être mentionnées sur le bidon de l'huile de service. Lorsque les normes propres aux moteurs essence et Diesel sont mentionnées ensemble sur le bidon, cette huile pourra être parfaitement utilisée sur les deux types de moteurs.

Nous vous conseillons de faire effectuer la vidange d'huile par un partenaire SEAT, selon le Programme d'Entretien.

Les spécifications des huiles homologuées pour votre moteur figurent dans les ⇒ page 223, Propriétés des huiles.

**Périodicités d'entretien**

Les périodicités d'entretien peuvent être flexibles (Service Longue Durée) ou fixes (asservies à la durée ou au kilométrage).

Si au dos de la couverture du « Programme d'Entretien » figure le PR Q16, cela signifie que c'est le Service Longue Durée qui a été programmé sur votre véhicule, et si les références Q11, Q12, Q13, Q14 ou Q17 s'affichent, le Service Périodique sera asservi à la durée ou au kilométrage.

**Périodicités d'entretien flexibles (Périodicités d'Entretien Longue Durée\*)**

Des huiles spéciales et une série de contrôles permettant d'augmenter les périodicités de vidanges d'huile ont été mises en place en fonction des caractéristiques et des profils de conduite individuels (Périodicités d'Entretien Longue Durée). ▶

Ces huiles justifient la redéfinition de ces périodicités d'entretien ; elles **doivent** donc toujours être utilisées en respectant ce qui suit :

- Évitez le mélange avec de l'huile pour les périodicités d'entretien fixes.
- Si le niveau d'huile moteur est trop faible ⇒ page 224 et que vous ne disposez pas d'huiles Longue Durée, il est toléré, à titre tout à fait exceptionnel, que vous procédiez une seule fois à un faible appoint d'huile (0,5 l maximum) pour des **périodicités d'entretien fixes** ⇒ page 223.

#### Périodicités d'entretien fixes\*

Si votre véhicule n'est pas soumis à la « Périodicité d'Entretien Longue Durée » ou que celle-ci a été désactivée (par demande expresse), vous pouvez utiliser des huiles à **périodicités d'entretien fixes** figurant également dans ⇒ page 223, Propriétés des huiles. Dans ce cas, vous devez respecter une périodicité d'entretien fixe de 12 mois/15 000 km (premier des deux termes atteints) ⇒ brochure voir Programme d'Entretien.

- Si le niveau d'huile moteur est trop faible ⇒ page 224 et que vous ne disposez pas d'huile prescrite, il est toléré, à titre tout à fait exceptionnel, que vous procédiez une seule fois à un faible appoint (0,5 l maximum) d'une huile conforme à la spécification ACEA A2/ACEA A3 (moteurs à essence) ou ACEA B3/ACEA B4 (moteurs Diesel).

#### Véhicules Diesel équipés d'un filtre à particules\*

Reportez-vous au « Programme d'Entretien » pour savoir si votre véhicule Diesel est équipé d'un filtre à particules.

Pour les véhicules équipés d'un moteur Diesel avec filtre à particules, utilisez uniquement de l'huile VW 507 00 qui provoque une faible formation de cendres. L'usage d'autres types d'huile provoquera une plus grande accumulation de suie et réduira la vie du filtre à particules. Par conséquent :

- Évitez de la mélanger avec d'autres huiles.
- Si le niveau d'huile moteur est trop faible ⇒ page 224 et que vous ne disposez pas de l'huile prescrite, il est toléré, à titre tout à fait exceptionnel, que vous procédiez une seule fois à un faible appoint (0,5 l maximum)

d'une huile conforme à la spécification VW 506 00 et VW 506 01 ou VW 505 00 et VW 505 01 ou ACEA B3 et ACEA B4. ■

### Propriétés des huiles

Type de moteur	Spécification
Essence sans périodicité d'entretien flexible	VW 502 00/VW 504 00
Essence avec périodicité d'entretien flexible (Longue Durée)	VW 504 00
Diesel. Moteur sans filtre à particules (DPF)	VW 505 01/VW 506 01/VW 507 00
Diesel. Moteurs avec filtre à particules (DPF). Avec ou sans périodicité d'entretien flexible (avec ou sans Longue Durée) <sup>a)</sup>	VW 507 00

<sup>a)</sup> Utilisez uniquement les huiles recommandées, sinon, vous risquez d'endommager le moteur.

#### Additifs à l'huile moteur

Aucun additif ne doit être mélangé à l'huile moteur. Les dommages produits par ces additifs ne sont pas couverts par la garantie.



#### Nota

Avant d'entreprendre un long trajet, nous vous conseillons d'acquérir de l'huile moteur de type VW et d'en garder un bidon dans votre véhicule. Vous disposerez ainsi de l'huile de moteur correcte pour faire l'appoint si cela s'avérait nécessaire. ■



### Contrôle du niveau d'huile moteur

Le niveau d'huile moteur peut être lu sur la jauge d'huile moteur.

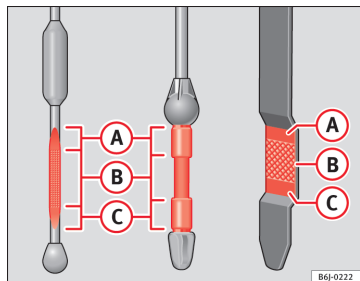

Fig. 108 Jauge d'huile moteur

#### Contrôle du niveau d'huile

- Stationnez le véhicule en position horizontale.
- Faites tourner le moteur au ralenti et coupez le contact lorsque la température de fonctionnement est atteinte.
- Patientez environ deux minutes.
- Retirez la jauge d'huile. Essuyez-la avec un chiffon propre et remettez-la en place en l'enfonçant jusqu'en butée.
- Puis retirez-la à nouveau et vérifiez le niveau d'huile ⇒ fig. 108. Faites l'appoint d'huile moteur si nécessaire.

#### Le niveau d'huile se situe dans la zone de mesure **A**

- Ne **pas** ajouter d'huile ⇒ ⓪.

#### Le niveau d'huile se situe dans la zone de mesure **B**

- **Il est possible** d'ajouter de l'huile, mais à condition de maintenir le niveau dans cette zone.

#### Le niveau d'huile se situe dans la zone de mesure **C**

- **Faire l'appoint** d'huile. Le niveau d'huile devra **ensuite** se trouver dans la zone rayée **B**.

Selon le style de conduite et les conditions environnantes, la consommation d'huile peut atteindre 0,5 l/1 000 km. Durant les 5 000 premiers kilomètres, la consommation peut être plus élevée. Le niveau d'huile moteur doit pour cette raison être vérifié régulièrement (de préférence après chaque plein d'essence et avant d'entamer de longs trajets).

#### **!** AVERTISSEMENT

Une prudence toute particulière s'impose lors de toute intervention sur le moteur ou dans le compartiment-moteur !

- **Avant toute intervention dans le compartiment-moteur, tenez compte des avertissements ⇒ page 220.**

#### **!** ATTENTION

Ne démarrez pas le moteur si le niveau d'huile se trouve au-dessus de la zone **A**. Risque d'endommagement du moteur et du catalyseur ! Informez votre partenaire SEAT.

## Appoint d'huile moteur

Faites l'appoint d'huile par petites quantités.

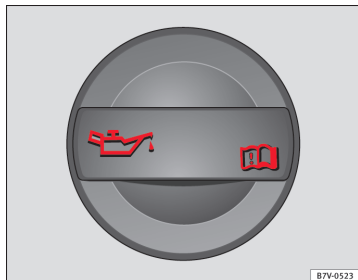



Fig. 109 Dans le compartiment-moteur : bouchon de l'orifice de remplissage d'huile moteur

Avant d'ouvrir le capot-moteur, tenez compte des avertissements ⇒  au chapitre Travaux à effectuer dans le compartiment-moteur à la page 220.

- Dévissez le bouchon de remplissage d'huile moteur ⇒ fig. 109.
- Faites l'appoint d'huile adéquate par petites quantités.
- Entretenez régulièrement votre véhicule en vérifiant le niveau d'huile pour éviter d'ajouter trop d'huile par inadvertance.
- Dès que le niveau d'huile atteint la zone , revissez soigneusement le bouchon de l'orifice de remplissage.

Pour connaître l'emplacement de l'orifice de remplissage d'huile moteur, reportez-vous à la figure correspondante représentant le compartiment-moteur ⇒ page 282.

Spécifications d'huile moteur ⇒ page 222.

### AVERTISSEMENT

L'huile est facilement inflammable ! Lorsque vous faites l'appoint, évitez de renverser de l'huile sur les parties brûlantes du moteur.

### ATTENTION

Ne démarrez pas le moteur si le niveau d'huile se trouve au-dessus de la zone . Risque d'endommagement du moteur et du catalyseur ! Prenez contact avec un atelier spécialisé.

### Conseil antipollution

Le niveau d'huile ne doit en aucun cas dépasser la zone . Sinon, de l'huile risque d'être aspirée par l'aération de carter-moteur et parvenir dans l'atmosphère par l'intermédiaire du système d'échappement. ■

## Vidange d'huile moteur

*La vidange d'huile moteur doit être effectuée dans le cadre des travaux d'entretien.*

Nous vous recommandons de faire effectuer la vidange d'huile par un partenaire SEAT.

Les périodicités de la vidange d'huile moteur sont indiquées dans le Programme d'Entretien. ►

**AVERTISSEMENT**

N'effectuez la vidange d'huile moteur vous-même que si vous possédez les connaissances requises pour ce type de travail !

- Avant d'ouvrir le capot-moteur, tenez compte des avertissements ⇒ page 220.
- Laissez d'abord refroidir le moteur. De l'huile chaude peut occasionner des brûlures !
- Portez des lunettes de protection – risque de brûlures corrosives par projections d'huile.
- Gardez votre bras à l'horizontale lorsque vous dévissez la vis de vidange d'huile à la main afin d'éviter que l'huile qui s'écoule ne dégouline le long de votre bras.
- Si votre peau est entrée en contact avec de l'huile moteur, lavez-la soigneusement.
- L'huile est toxique ! Conservez l'huile usagée hors de portée des enfants avant de l'éliminer.

**ATTENTION**

Ne mélangez pas d'additifs aux huiles moteur. Risque d'endommagement du moteur ! Les dommages résultant de l'utilisation de tels additifs sont exclus de la garantie.

**Conseil antipollution**

- En raison du problème posé par l'élimination de l'huile, ainsi que des outils spéciaux nécessaires et des connaissances techniques requises pour ce type de travail, nous vous conseillons de faire effectuer la vidange de l'huile moteur et le remplacement du filtre chez un partenaire SEAT.
- L'huile usagée ne doit en aucun cas parvenir dans les égouts ou s'infiltrer dans le sol.
- Pour récupérer l'huile usagée, utilisez un récipient spécialement prévu à cet effet. Celui-ci doit être suffisamment grand pour pouvoir recueillir toute l'huile contenue dans votre moteur. ■

## Système de refroidissement

### Spécification du liquide de refroidissement

Le système de refroidissement du moteur est équipé d'usine d'un mélange d'eau spécialement traitée et d'au moins 40 % d'additif **G 13** (TLVW 774 I). L'additif du liquide de refroidissement du moteur se reconnaît par sa couleur lilas. Ce mélange d'eau et d'additif offre non seulement une protection antigel jusqu'à -25 °C (-13 °F), mais protège également les pièces en alliage léger du système de refroidissement du moteur contre la corrosion. En outre, il empêche l'entartrage et élève nettement le point d'ébullition du liquide de refroidissement.

Pour protéger le système de refroidissement du moteur, le pourcentage d'additif doit *toujours* être d'au moins 40 %, même lorsque le temps ou le climat sont chauds et que la protection antigel n'est pas nécessaire.

Si, pour des raisons climatiques, une protection antigel plus importante est nécessaire, la proportion d'additif peut être augmentée. La proportion de cet additif ne doit toutefois pas dépasser 60 %, car la protection antigel risquerait sinon de perdre son efficacité et le refroidissement ne serait pas assuré correctement.

Lors de l'appoint de liquide de refroidissement, il faut utiliser un mélange d'**eau distillée** et d'au moins 40 % d'additif G 13 ou G 12 plus-plus (TL-VW 774 G) (tous deux de couleur lilas) pour obtenir une protection anticorrosion optimale ⇒ ①. Le mélange de G 13 avec les liquides de refroidissement du moteur G 12 plus (TL-VW 774 F), G 12 (couleur rouge) ou G 11 (couleur bleu vert) altère considérablement la protection anticorrosion ; il faudra donc l'éviter ⇒ ②. ▶

### AVERTISSEMENT

S'il n'y a pas suffisamment de liquide antigel dans le système de refroidissement, le moteur risque de ne pas fonctionner correctement – risque de blessures graves !

- Il faudra veiller à ce que le pourcentage d'additif soit correct en tenant compte de la température ambiante la plus basse prévue dans le lieu d'utilisation du véhicule.
- Lorsque la température extérieure est extrêmement basse, le liquide de refroidissement peut geler et le véhicule rester immobilisé. Étant donné que, dans ce cas, le chauffage ne fonctionnerait pas non plus, les occupants pas suffisamment couverts pourraient mourir de froid.

### ATTENTION

Il ne faut jamais mélanger les additifs d'origine avec des liquides de refroidissement non homologués par SEAT. Sinon vous risquez d'endommager sérieusement le moteur et son système de refroidissement.

- Si le liquide du vase d'expansion n'est pas de couleur lilas mais marron, par exemple, cela signifie que l'additif G13 a été mélangé avec un liquide de refroidissement inadapté. Dans ce cas, le liquide de refroidissement devra immédiatement être remplacé. Cela pourrait entraîner de graves dysfonctionnements et endommager le moteur !

### Conseil antipollution

Le liquide de refroidissement et les additifs peuvent polluer l'environnement. En cas de déversement d'un fluide, il faudra le récupérer et le mettre au rebut correctement et dans le respect de l'environnement. ■

## Appoint de liquide de refroidissement

Faites l'appoint de liquide de refroidissement lorsque son niveau descend en dessous de la marque MIN (minimum).





Fig. 110 Compartiment-moteur : Bouchon du vase d'expansion du liquide de refroidissement

### Contrôle du niveau de liquide de refroidissement

- Stationnez le véhicule en position horizontale.
- Coupez le contact d'allumage
- Consultez le niveau de liquide de refroidissement dans le vase d'expansion. Lorsque le moteur est froid, le niveau de liquide de refroidissement doit rester entre les repères. Lorsque le moteur est chaud, il peut se situer légèrement au-dessus de la marque supérieure.

### Appoint du liquide de refroidissement

- Laissez refroidir le moteur. ▶

- Couvrez le bouchon du vase d'expansion du liquide de refroidissement avec un chiffon et dévissez-le soigneusement vers la gauche ⇒ .
- Faites l'appoint de liquide de refroidissement uniquement s'il en reste encore dans le vase d'expansion, sinon vous pourriez **endommager le moteur**. S'il n'y a plus de liquide de refroidissement dans le vase d'expansion, arrêtez-vous. Faites appel à un spécialiste en mesure de vous dépanner ⇒ .
- S'il reste encore un peu de liquide de refroidissement dans le vase d'expansion, faites l'appoint jusqu'à la marque supérieure.
- Faites l'appoint de liquide de refroidissement jusqu'à la marque supérieure afin d'obtenir un niveau stable.
- Vissez le bouchon correctement.

Une perte de liquide de refroidissement ne peut provenir, en premier lieu, que d'un défaut d'étanchéité. Rendez-vous sans tarder auprès d'un atelier spécialisé pour qu'il examine le système de refroidissement. Si le système de refroidissement du moteur est étanche, les pertes ne sont dues qu'à l'ébullition par surchauffe du liquide de refroidissement et à son refoulement hors du système de refroidissement.



#### AVERTISSEMENT

- **Le système de refroidissement est sous pression ! N'ouvrez jamais le bouchon du vase d'expansion du liquide de refroidissement tant que le moteur est chaud. Risque de brûlures !**
- **L'additif et, par conséquent, le liquide de refroidissement sont nuisibles à la santé. Pour cette raison, conservez l'additif dans son bidon d'origine hors de portée des enfants. Risque d'empoisonnement !**
- **En cas de travaux dans le compartiment-moteur, n'oubliez pas que même si le contact d'allumage est éteint, le ventilateur du radiateur peut démarrer automatiquement – risque de blessures !**



#### ATTENTION

Ne faites pas l'appoint de liquide de refroidissement si son vase d'expansion est vide ! De l'air pourrait pénétrer dans le système de refroidissement. Dans ce cas, arrêtez-vous. Faites appel à un spécialiste en mesure de vous dépanner. Risque d'endommagement du moteur !

## Liquide de frein



Fig. 111 Compartiment-moteur : bouchon du réservoir de liquide de frein

### Contrôle du niveau de liquide de frein

Le niveau de liquide de frein doit se situer entre les repères MIN et MAX.

Si le niveau de liquide de frein diminue sensiblement en peu de temps ou descend en dessous du repère MIN, il se peut que le système de freinage ne soit plus étanche. Faites appel à un spécialiste en mesure de vous dépanner. Un témoin sur l'écran du tableau de bord indique également le niveau de liquide de frein ⇒ page 71.

Sur les véhicules avec volant à droite, le réservoir de liquide de frein se trouve de l'autre côté du compartiment-moteur.

### Remplacement du liquide de frein

Dans le Plan d'Entretien, vous trouverez les intervalles réguliers de remplacement du liquide de frein. Nous vous recommandons de remplacer le liquide de frein chez un partenaire SEAT dans le cadre du Service Entretien.

### ⚠ AVERTISSEMENT

- Conservez toujours le liquide de frein dans son bidon d'origine fermé et hors de portée des enfants : risque d'intoxication !
- Si le liquide de frein est trop usagé, des bulles de vapeur peuvent se former dans le système de freinage lorsque les freins sont fortement sollicités. Ceci réduit l'efficacité du freinage et nuit par conséquent à la sécurité. Il existe un risque d'accident.

### ⓘ ATTENTION

Le liquide de frein ne doit pas entrer en contact avec la peinture du véhicule car il est abrasif.

## Batterie

### Généralités

La batterie se trouve dans le compartiment-moteur et ne nécessite pratiquement **aucun entretien**. Elle est contrôlée dans le cadre du Service Entretien. Cependant, contrôlez la propreté et le couple de serrage des bornes, en particulier l'été et l'hiver.

### Débranchement de la batterie

La batterie ne doit être débranchée que dans des cas exceptionnels. En débranchant la batterie, certaines fonctions du véhicules sont « perdues » (⇒ tabl. à la page 230). Une fois la batterie rebranchée, vous devez réinitialiser les fonctions.

Avant de débrancher la batterie, désactivez l'alarme antivol\* ! Celle-ci risque sinon de se déclencher.

Fonction	Reprogrammation
Montée/descente automatique du lave-glace électrique	⇒ page 107, Remontée et abaissement automatiques*
Clé à radiocommande	Si le véhicule ne réagit pas à la clé, il faudra la synchroniser ⇒ page 94
Montre à affichage numérique	⇒ page 66
Témoin de l'ESC	Après avoir parcouru quelques mètres, le témoin s'éteint à nouveau.

### Stationnement prolongé du véhicule

Le véhicule est équipé d'un système de surveillance de la consommation de courant lorsque le moteur est à l'arrêt pendant une période prolongée ⇒ page 197. Il est possible que certaines fonctions, comme les plafonniers ou l'ouverture des portes avec la radiocommande, soient temporairement désactivées pour éviter que la batterie ne se décharge. Ces fonctions seront de nouveau disponibles dès que vous mettrez le contact d'allumage et que vous démarrerez le moteur.

### Conduite en hiver

En hiver, la puissance de démarrage peut être réduite, c'est pourquoi il est recommandé, si nécessaire, de recharger la batterie ⇒ ⚠ au chapitre Avertissements relatifs à la manipulation des batteries à la page 230 ■

## Avertissements relatifs à la manipulation des batteries

Tous travaux sur la batterie requièrent des connaissances spécialisées. Nous vous prions de vous rendre chez un partenaire SEAT ou un atelier spécialisé pour les problèmes liés à la batterie : risque de brûlures et d'explosion de la batterie !

**Il est interdit d'ouvrir la batterie !** N'essayez pas de modifier le niveau de liquide de la batterie. Sinon, le gaz détonant risque de provoquer une explosion !



Portez des lunettes de protection.



L'électrolyte est très corrosif. Portez des gants et des lunettes de protection. En cas d'éclaboussures d'électrolyte, rincer abondamment à l'eau.



Évitez le feu, les étincelles, les flammes nues. Abstenez-vous également de fumer.



Ne chargez la batterie que dans des locaux bien aérés. Risque d'explosion.



Gardez l'électrolyte et la batterie hors de portée des enfants !



### AVERTISSEMENT

- **En cas de réparations ou de travaux sur le système électrique, procédez comme suit :**
- **1. Retirez la clé de contact. Le câble négatif de la batterie doit être débranché.**
- **2. Une fois la réparation achevée, rebrancher la borne négative de la batterie.**
- **Avant de rebrancher la batterie, coupez tous les consommateurs électriques. Rebranchez d'abord le câble positif, puis le câble négatif. Les câbles de raccordement ne doivent en aucun cas être intervertis – risque d'incendie des câbles !**
- **Veillez à ce que le flexible de dégazage reste toujours fixé à la batterie.**
- **N'utilisez pas de batteries endommagées – risque d'explosion ! Remplacez immédiatement la batterie lorsqu'elle est endommagée.**



### ATTENTION

- Ne débranchez jamais la batterie du véhicule lorsque le contact d'allumage est mis ou lorsque le moteur tourne, l'équipement électrique ou les composants électroniques risquant sinon d'être endommagés. ■

## Recharge de la batterie

Les raccords pour recharger la batterie se trouvent dans le compartiment-moteur.

- Lisez les avertissements ⇒ ⚠ au chapitre Avertissements relatifs à la manipulation des batteries à la page 230 et ⇒ ⚠.
- Mettez tous les consommateurs de courant hors fonction. Retirez la clé de contact.
- Ouvrez le capot-moteur ⇒ page 221.
- Ouvrez le cache de la batterie.
- Branchez les pinces du chargeur, comme indiqué, sur la **borne positive de la batterie (+)** et exclusivement sur un **point de masse de la carrosserie (-)**.
- Utilisez uniquement un chargeur compatible avec les batteries d'une tension nominale de 12 V. La charge ne doit pas dépasser une tension de 15 V.
- Après cette opération, branchez le câble d'alimentation du chargeur sur la prise de courant et mettez le chargeur en marche.
- A l'issue du processus de charge : arrêtez le chargeur et débranchez le câble d'alimentation de la prise de courant.
- Retirez ensuite de la batterie les pinces du chargeur.
- Protégez à nouveau la batterie en plaçant correctement le cache.
- Fermez le capot-moteur ⇒ page 222.

Avant de recharger la batterie, tenez impérativement compte des consignes du fabricant du chargeur !



### AVERTISSEMENT

**Ne chargez jamais une batterie qui a gelé : remplacez-la ! Risque d'explosion !**



### Nota

Recharger la batterie exclusivement par le biais des raccords situés dans le compartiment-moteur. ■

## Remplacement de la batterie

*La nouvelle batterie doit présenter les mêmes spécifications (ampérage, charge et tension) que la batterie usée.*

Dans votre véhicule, un système de gestion intelligent de l'énergie assure la répartition de l'énergie électrique ⇒ page 197. Grâce au système de gestion d'énergie, l'énergie disponible est supérieure par rapport à celle fournie par la batterie des véhicules non équipés de ce système. Pour que l'énergie électrique supplémentaire soit de nouveau disponible dans la même proportion après le remplacement de la batterie, nous vous recommandons d'utiliser des batteries de même type et de même fabricant que celles fournies d'origine. Pour pouvoir profiter correctement des fonctions du gestionnaire d'énergie après avoir remplacé la batterie, un atelier spécialisé devra coder la batterie dans le mode de gestion d'énergie. ►



### ⚠ ATTENTION

- Les véhicules équipés du système Start-Stop\*, par exemple, sont équipés d'une batterie spéciale (batterie de type AGM ou EFB). Si vous installez une batterie d'un autre type, la fonction Start-Stop pourrait être considérablement limitée, le véhicule pourrait par exemple ne pas s'arrêter à plusieurs reprises.
- Veillez à ce que le flexible de dégazage soit toujours raccordé à l'orifice latéral d'origine de la batterie. Si ce n'est pas le cas, des gaz pourraient s'échapper ou de l'électrolyte pourrait déborder de la batterie.
- Le support et les cosses de la batterie doivent toujours être correctement fixés.
- Avant d'effectuer des travaux sur la batterie, tenez compte des avertissements ⇒ page 230, Avertissements relatifs à la manipulation des batteries.
- N'oubliez pas de placer le revêtement couvrant la batterie, si elle en est équipée. Il s'agit d'une protection contre les surchauffes. Vous prolongez ainsi la durée de vie du véhicule.

### 🌸 Conseil antipollution

✂ Les batteries contiennent des substances toxiques telles que l'acide sulfurique et le plomb. Elles doivent être mises au rebut conformément à la législation en vigueur et ne doivent en aucun cas être jetées aux ordures ménagères ! Veillez à ce que la batterie déposée ne puisse pas se renverser. De l'acide sulfurique pourrait s'échapper !

## Réservoir de lave-glace et balais d'essuie-glace

### Lave-glace



Fig. 112 Compartiment-moteur : Bouchon du réservoir de lave-glace

Le réservoir de liquide de lave-glace ☞ contient le liquide de nettoyage pour le pare-brise, la lunette arrière et le lave-phares\* ⇒ fig. 112. Capacité du réservoir : ⇒ page 291.

Pour éviter les incrustations calcaires sur les gicleurs, il est conseillé de faire l'appoint avec de l'eau pauvre en calcium (eau distillée). Rajouter toujours du produit de nettoyage des glaces dans l'eau (en hiver avec une protection antigel).

### ⚠ ATTENTION

- Ne mélangez en aucun cas de l'antigel pour radiateurs ou d'autres additifs avec le liquide de lave-glace.
- N'utilisez pas de produit de nettoyage des glaces contenant des solvants – risque d'endommagement de la peinture !

## Nettoyage et remplacement des balais d'essuie-glace avant et arrière

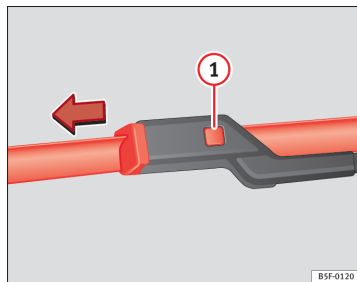

Fig. 113 Remplacement des balais d'essuie-glace.

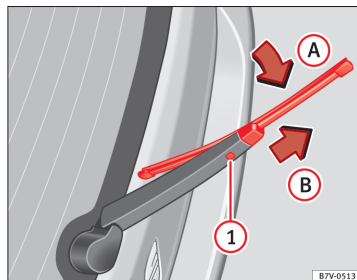

Fig. 114 Remplacement du balai d'essuie-glace arrière.

Les balais d'essuie-glace sont équipés de série avec une couche de graphite. Cette couche permet au balayage sur la glace d'être silencieux. Si la cou-

che est endommagée, le bruit augmente lors du balayage de l'eau sur la glace.

Contrôlez régulièrement l'état des balais d'essuie-glace. **Si les balais d'essuie-glace broutent sur la glace**, il est conseillé de les remplacer s'ils sont endommagés ou de les nettoyer s'ils sont encrassés → ①.

Il est conseillé de remplacer immédiatement des balais d'essuie-glace endommagés. Vous pouvez acheter les balais d'essuie-glace dans les ateliers spécialisés.

### Soulèvement/rabattement des bras d'essuie-glace

**Dans le cas de l'essuie-glace, n'oubliez pas :** avant de rabattre les bras d'essuie-glace, il faut les placer en position d'entretien → page 125.

Pour soulever ou rabattre un bras d'essuie-glace, maintenez-le **uniquement** par le point de fixation du balai d'essuie-glace.

### Nettoyage des balais d'essuie-glace

- Soulever les bras d'essuie-glace.
- Éliminez soigneusement la poussière et la saleté des balais d'essuie-glace à l'aide d'un chiffon doux.
- S'ils sont très sales, utilisez soigneusement une éponge ou un chiffon → ①.

### Remplacement des balais d'essuie-glace avant

- Soulever/rabattre les bras d'essuie-glace.
- Maintenez enfoncée la touche de déverrouillage ⇒ fig. 113 ① et tirez ensuite légèrement sur le balai d'essuie-glace dans le sens indiqué par la flèche.
- Placez un balai d'essuie-glace neuf **de taille et de modèle identiques** sur le bras d'essuie-glace et encastrez-le.
- Remplacez les bras d'essuie-glace contre le pare-brise. ▶

### Remplacement du balai d'essuie-glace arrière

- Soulevez/rabattez le bras d'essuie-glace.
- Faites pivoter légèrement le balai d'essuie-glace ⇒ fig. 114 (flèche **A**).
- Maintenez enfoncée la touche de déverrouillage **1** et tirez en même temps sur le balai d'essuie-glace dans le sens indiqué par la flèche **B**.
- Insérez sur le bras d'essuie-glace arrière un balai d'essuie-glace neuf **de même longueur et de même type** dans le sens contraire de la flèche **B** et jusqu'à ce que la touche **1** s'encastre.
- Remplacez le bras d'essuie-glace sur la lunette arrière.



#### AVERTISSEMENT

**Les balais d'essuie-glace usés ou sales réduisent la visibilité et augmentent le risque d'accidents et de blessures graves.**

- **Remplacez les balais d'essuie-glace dès qu'ils sont endommagés ou usés et qu'ils ne nettoient plus suffisamment le pare-brise.**



#### ATTENTION

- Des balais d'essuie-glace défectueux ou encrassés peuvent rayer le verre.
- Si vous utilisez des nettoyants contenant des solvants, des éponges rêches ou des objets pointus pour nettoyer les balais d'essuie-glace, vous endommagerez la couche de graphite.
- Ne nettoyez jamais les glaces avec du carburant, du dissolvant pour vernis à ongles, du diluant ou des produits similaires. ■

# Roues et pneus

## Roues

### Généralités

---

- Roulez prudemment avec des **pneus neufs** pendant les 500 premiers kilomètres.
- Franchissez les bordures de trottoirs ou obstacles similaires lentement et, si possible, à angle droit.
- Vérifiez de temps en temps si les pneus ne sont pas endommagés (trous, entailles, déchirures ou boursouffures). Enlevez les corps étrangers ayant pénétré dans les sculptures du pneu.
- Faites immédiatement remplacer les roues ou les pneus défectueux.
- Protégez vos pneus de tout contact avec de l'huile, de la graisse ou du carburant.
- Remplacez immédiatement les capuchons de valves perdus.
- Repérez les roues avant de les déposer, afin de leur conserver le même sens de roulement lors de la repose.
- Stockez les roues ou pneus démontés dans un endroit frais, sec et autant que possible à l'abri de la lumière.

### Pneus neufs

Pendant les premières heures de conduite, l'**adhérence** des pneus neufs n'est pas encore optimale ; ils doivent donc être « rodés » pendant les 500

premiers km par une conduite prudente à vitesse modérée. Ceci contribue également à leur longévité.

En raison des caractéristiques de conception et du dessin des sculptures, la **profondeur des sculptures** des pneus neufs peut être *différente* suivant la version et le manufacturier.

### Dégâts non apparents

Les dégâts sur les pneus et jantes passent souvent inaperçus. Des **vibrations** inhabituelles ou un **tirage latéral** de la direction peuvent laisser supposer qu'un pneu est endommagé. Si vous supposez qu'une roue est endommagée, réduisez immédiatement votre vitesse. Vérifiez si les pneus sont endommagés. Si aucun endommagement extérieur ne peut être décelé, rendez-vous à l'atelier spécialisé le plus proche en roulant lentement et prudemment pour faire contrôler le véhicule.

### Pneus à profil unidirectionnel

Le flanc des pneus à profil unidirectionnel est repéré par des flèches. Respectez impérativement le sens de roulement ainsi indiqué. Cela vous garantit des propriétés de roulement optimales quant à l'aquaplanage, l'adhérence, le bruit et l'usure par abrasion.

### Pose ultérieure d'accessoires

Les partenaires SEAT connaissent les possibilités techniques relatives au remplacement ou à la pose ultérieurs de pneus, jantes ou enjoliveurs de roues. ■

## Longévité des pneus

*Les pneus ont une plus grande longévité lorsque vous les gonflez à la bonne pression et que vous adoptez un style de conduite modéré.*

- Contrôlez la pression des pneus au moins une fois par mois et avant tout long trajet.
- Contrôlez toujours la pression de gonflage sur des pneus *froids*. Ne dégonflez pas les pneus chauds dont la pression est plus élevée.
- Si le véhicule est fortement chargé, adaptez la pression des pneus en conséquence.
- Sur les véhicules équipés d'un indicateur de contrôle de la pression des pneus, conservez en mémoire la pression des pneus modifiée → page 184, → page 236.
- Évitez de négocier les virages à vive allure et d'accélérer brutalement.
- Vérifiez de temps à autre si les pneus ne présentent pas une usure irrégulière.

La longévité des pneus dépend des points suivants :

### Pression de gonflage des pneus

La pression de gonflage est inscrite à l'intérieur de la trappe à carburant.

Une pression insuffisante ou excessive réduit considérablement la longévité des pneus et altère gravement les qualités routières du véhicule. La pression des pneus joue un rôle important surtout aux **vitesse élevées**.

Si vous souhaitez rouler en tout confort, vous pouvez en cas de charge normale (jusqu'à trois personnes) respecter la pression de gonflage prescrite pour la charge normale du véhicule. Si vous souhaitez rouler avec la charge maximale, vous devez augmenter la pression des pneus à la valeur maximale prescrite.

Adaptez la pression de gonflage des pneus à la charge du véhicule. Nous vous recommandons de respecter la pression des pneus pour la charge maximale du véhicule.

N'oubliez pas à cette occasion de contrôler également la pression de gonflage de la roue de secours. gonflez-la toujours à la pression maxi prévue pour le véhicule.

Dans le cas de la roue de secours de taille réduite (125/70 R16 ou 125/70 R18), la gonfler à une pression 4,2 bar, comme indiqué sur l'étiquette de pression des pneus placée sur la trappe à carburant.

### Style de conduite

Les virages pris à vive allure, les fortes accélérations et les coups de freins brusques (crissement des pneus) sont à l'origine d'une usure plus rapide des pneus.

### Équilibrage des roues

Les roues d'un véhicule neuf sont équilibrées. Cependant, diverses circonstances en cours d'utilisation provoquent des déséquilibres (voile) qui se manifestent sous la forme de vibrations sur le volant.

Un balourd entraînant également une usure accrue de la direction, de la suspension et des pneus, il est conseillé de faire rééquilibrer les roues. Une roue doit en outre être rééquilibrée après le montage d'un pneu neuf et après chaque réparation de pneu.

### Défaut de géométrie

Un réglage incorrect de la géométrie des trains roulants entraîne non seulement une usure accrue des pneus, mais nuit également à la sécurité routière. En cas d'usure anormale des pneus, faites vérifier la position des roues par un partenaire SEAT.



**! AVERTISSEMENT**

- Adaptez toujours la pression des pneus à la charge actuelle du véhicule.
- Un pneu faiblement gonflé doit réaliser un travail de flexion supplémentaire lorsque le véhicule est très chargé ou à grande vitesse, c'est pour cela qu'il surchauffe. Ceci peut entraîner le décollement de la bande de roulement et provoquer l'éclatement du pneu. Risque d'accident !



### Conseil antipollution

Le sous-gonflage des pneus augmente la consommation de carburant. ■

### Indicateurs d'usure

Les indicateurs d'usure vous montrent si vos pneus sont usés.



Fig. 115 Sculptures du pneu : Indicateurs d'usure

Des « indicateurs d'usure » de 1,6 mm d'épaisseur sont disposés au fond des sculptures des pneus de première monte, perpendiculairement au sens de roulement. Ces indicateurs sont placés (suivant la marque) de 6 à 8 fois à distances égales sur la circonférence du pneu. Des repères sur les flancs des pneus (les lettres « TWI » ou des symboles triangulaires, par exemple) indiquent l'emplacement des indicateurs d'usure.

Lorsque la profondeur des sculptures – mesurée dans les rainures situées à côté des indicateurs d'usure – est de 1,6 mm, la profondeur minimale des pneus légalement admissible est atteinte. (D'autres valeurs peuvent s'appliquer aux pays d'exportation.)

**! AVERTISSEMENT**

Les pneus doivent être changés dès que les indicateurs d'usure sont usés. Sinon, il existe un risque d'accident !

- Lorsque vous circulez sur une chaussée humide ou verglacée, il est recommandé d'avoir une profondeur de sculptures maximale ou une profondeur de sculptures équivalente sur l'essieu arrière et l'essieu avant.
- Une profondeur trop faible des sculptures se caractérise par une sécurité routière compromise notamment lors de manœuvres, en cas de risque d'aquaplaning, dans les virages ou au freinage.
- Si vous n'adaptez pas la vitesse aux conditions de circulation, vous risquez de perdre le contrôle de votre véhicule. ■

## Permutation des roues

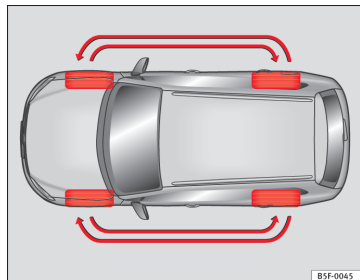

Fig. 116 Permutation des roues

Pour assurer une usure régulière des quatre roues, il est conseillé de permuter régulièrement les roues selon le schéma → fig. 116. Tous les pneus présentent ainsi à peu près la même longévité.

## Roues et pneus neufs

*Choisissez soigneusement vos jantes et pneus neufs.*

- Utilisez sur les 4 roues uniquement des pneus de même type, de même dimension (circonférence de roulement) et ayant, dans la mesure du possible, le même profil.
- Évitez de remplacer les pneus séparément, remplacez-les au moins par essieu.

- N'utilisez jamais des pneus dont la dimension réelle excède les cotes des marques de pneus agréées par SEAT.
- Si vous envisagez d'équiper ultérieurement votre véhicule de pneus/jantes autres que ceux d'usine, informez-vous **avant** l'achat de jantes ou de pneus neufs auprès de votre partenaire SEAT.

Les pneus et les jantes (roues à disque) constituent des éléments importants dans la conception du véhicule. Les jantes et pneus homologués par SEAT sont parfaitement adaptés à votre véhicule et contribuent largement à sa bonne tenue de route et à l'excellence de ses qualités routières → ⚠.

Les dimensions des roues/pneus à utiliser sur votre véhicule figurent dans les documents d'accompagnement du véhicule (par exemple le certificat de conformité européen ou COC<sup>1)</sup>). Les documents d'accompagnement du véhicule diffèrent d'un pays à l'autre.

La connaissance des caractéristiques des pneus vous aidera à faire le bon choix. L'inscription suivante est visible sur les flancs du pneu :

**205/55 R 16 91 W**

Ce qui signifie :

205	Largeur du pneu en mm
55	Proportion entre la hauteur et la largeur en %
R	Lettre-repère caractérisant la structure du pneu – ici <b>R</b> pour Radial
16	Diamètre de la jante en pouces
91	Indice de charge
W	Indice de vitesse

<sup>1)</sup> COC = Certificate Of Conformity (certificat de conformité)

La **date de fabrication** est également indiquée sur le flanc du pneu (parfois uniquement sur sa face *intérieure*) :

DOT ... 2212 ...

signifie par exemple que le pneu a été fabriqué au cours de la 22e semaine de l'année 2012.

**N'oubliez pas que même si les dimensions indiquées sur les pneus, telles que la dimension nominale 205/55 R 16 91 W, par exemple, sont identiques, les dimensions réelles des différents types de pneus peuvent s'écarter de ces valeurs nominales ou que les circonférences des pneus peuvent varier considérablement d'une marque à l'autre. Lorsque vous remplacez les pneus, vous devez vous assurer que la dimension réelle des pneus n'excède pas les cotes des marques de pneus agréées par SEAT.**

L'utilisation d'autres pneus peut entraîner la réduction de l'espace de sécurité conçu pour la rotation des roues. Les pneus, les pièces du châssis ou de la carrosserie ainsi que des câbles peuvent, dans certaines conditions, être endommagés du fait de la friction et remettre très gravement en cause la sécurité du véhicule ⇒ ⚠.

Les cotes réelles des pneus homologués par SEAT sont adaptées à votre véhicule. Si vous souhaitez équiper votre véhicule d'un autre type de pneu, exigez du vendeur de pneus un certificat émanant du fabricant de pneus et attestant que ce type de pneu convient à votre véhicule. Ce certificat doit être conservé dans un endroit sûr.

**Si vous souhaitez savoir quels pneus vous pouvez poser, sans risque, sur votre véhicule, adressez-vous à votre partenaire SEAT.**

Nous vous conseillons de faire effectuer tous les travaux sur les pneus ou les roues par un **atelier spécialisé**. Celui-ci dispose des outils spéciaux et des pièces de rechange nécessaires, ainsi que des compétences requises par ces travaux.



#### AVERTISSEMENT

- Assurez-vous que les pneus que vous avez choisis disposent de l'espace de sécurité conçu pour la rotation des roues. Les pneus de rechange ne doivent pas être exclusivement choisis en fonction de la dimension nominale car même si leur dimension nominale est identique, leur dimension réelle peut différer considérablement d'un fabricant à l'autre. La réduction de l'espace de sécurité conçu pour la rotation des roues peut être à l'origine d'un endommagement des pneus ou du véhicule et, par conséquent, compromettre la sécurité routière – risque d'accident ! De plus, l'utilisation de pneus et jantes non agréés pour votre type de véhicule peut entraîner la nullité du certificat de conformité du véhicule autorisant son utilisation sur les voies publiques.
- N'utilisez des pneus de plus de six ans qu'en cas d'urgence et en conduisant avec prudence.
- Si vous montez ou faites monter ultérieurement des enjoliveurs de roues, veillez à ce que l'arrivée d'air soit suffisante pour garantir le refroidissement du système de freinage.



#### Conseil antipollution

Les pneus usés doivent être éliminés conformément à la législation en vigueur.



#### Nota

- N'utilisez pas de pneus d'occasion dont vous ne connaissez pas les « antécédents ».
- Pour des raisons techniques, l'utilisation de jantes provenant d'autres véhicules n'est en principe pas possible. Dans certains cas cela s'applique également aux jantes d'un même modèle. ■



## Boulons de roue

*Les boulons de roue doivent être adaptés aux jantes.*

Les jantes et les **boulons de roue** sont, de par leur conception, adaptés les uns aux autres. C'est pourquoi, lors de tout remplacement par d'autres jantes – roues avec des jantes en alliage léger ou avec des pneus d'hiver, par exemple – il faut utiliser les boulons de roue correspondants ayant la longueur correcte et une forme de calotte adéquate. L'ajustement correct des roues et le bon fonctionnement du système de freinage en dépendent.

Les boulons de roue doivent être propres et ne pas gripper.

Pour le desserrage des boulons de roue antivol\*, il faut un adaptateur spécial ⇒ page 250.

## Pneus d'hiver

*Les pneus d'hiver améliorent les qualités routières sur la neige et le verglas.*

- Équipez **les quatre** roues de pneus d'hiver.
- N'utilisez que des pneus d'hiver homologués pour votre véhicule.
- N'oubliez pas que les vitesses maxi autorisées du véhicule équipé de pneus d'hiver peuvent être inférieures à celles autorisées avec des pneus d'été.
- Veillez à ce que les pneus d'hiver présentent une profondeur de **sculptures** suffisante.

- Contrôlez la pression des pneus après que vous avez monté la roue. Respectez les valeurs figurant à l'intérieur de la trappe à carburant ⇒ page 236.

En conditions de circulation hivernales, les qualités routières du véhicule sont nettement améliorées par l'utilisation de pneus d'hiver. Du fait de leur conception (largeur, mélanges de gommages, dessin des sculptures), les pneus d'été sont moins antidérapants sur la neige et le verglas. Cela vaut surtout pour les véhicules équipés de **pneus larges** ou conçus pour les **vitesse élevées** (lettres-repères H, V ou Y sur le flanc du pneu).

N'utilisez que des pneus d'hiver agréés pour votre véhicule. Les dimensions des pneus d'hiver pour votre véhicule figurent dans les documents d'accompagnement du véhicule (par exemple le certificat de conformité européen ou COC<sup>1)</sup>). Les documents d'accompagnement du véhicule diffèrent d'un pays à l'autre. Voir également ⇒ page 238.

Les pneus d'hiver perdent beaucoup de leur efficacité lorsque la profondeur de leurs **sculptures** n'atteint plus que 4 mm.

Les pneus d'hiver perdent également leurs propriétés particulières par suite du **vieillessement** – et ce, même si la profondeur de leurs sculptures est encore nettement supérieure à 4 mm.

Les pneus d'hiver sont soumis aux **limitations de vitesses** suivantes : ⇒ ⚠

Lettre-repère de vitesse ⇒ page 238	Vitesse maxi autorisée
Q	160 km/h
S	180 km/h
T	190 km/h
H	210 km/h
V	240 km/h (respectez les restrictions)

<sup>1)</sup> COC = Certificate Of Conformity (certificat de conformité)

Un **autocollant** correspondant doit être placé dans le champ de vision du conducteur sur les véhicules qui peuvent dépasser ces vitesses. Ces autocollants sont disponibles chez votre partenaire SEAT et dans un atelier spécialisé. Veuillez tenir compte des réglementations qui pourraient être différentes en fonction du pays.

Vous pouvez utiliser des « pneus tous temps » à la place des pneus d'hiver.

#### Utilisation de pneus d'hiver de type V

Sachez, si vous utilisez des pneus d'hiver de type V, que la vitesse maximale de 240 km/h **n'est pas toujours autorisée pour des raisons techniques et peut être considérablement restreinte sur votre véhicule**. La vitesse maximale pour les pneus de type V dépend directement des charges maxi autorisées sur essieux et de la capacité de charge indiquée pour les pneus montés sur le véhicule.

Adressez-vous de préférence à votre partenaire SEAT pour déterminer, à l'aide des données véhicule et pneumatiques, la vitesse maximale autorisée pour vos pneus de type V.



#### AVERTISSEMENT

**Ne dépassez en aucun cas la vitesse maxi autorisée de vos pneus d'hiver – risque d'accident par suite d'une crevaison et de la perte de la maîtrise de votre véhicule.**



#### Conseil antipollution

Remontez vos pneus d'été dès que possible car sur les routes dégagées, ils garantissent de meilleures qualités routières du véhicule. Les bruits de roulement sont moins importants, l'usure des pneus est réduite et – avant tout – votre véhicule consomme moins de carburant.

### Chaînes à neige

*Les chaînes à neige améliorent les qualités routières de votre véhicule sur la neige.*

- Ne montez les chaînes à neige que sur les roues *avant*.
- Après avoir parcouru quelques mètres, contrôlez que les chaînes sont correctement placées ; modifiez leur position si nécessaire. Pour cela, tenez toujours compte de la notice d'utilisation du fabricant.
- Respectez la vitesse maxi de 50 km/h.
- Malgré la pose des chaînes, s'il existe le risque de rester bloqué, il est vivement recommandé de désactiver la régulation antipatinage des roues motrices (ASR) sur l'ESC ⇒ page 194, Activation et désactivation de l'ESC et de l'ASR.

Lorsque les routes sont enneigées, les chaînes à neige améliorent non seulement la *motricité* mais aussi le *freinage*.

Pour des raisons techniques, l'utilisation de chaînes à neige n'est autorisée que sur certaines combinaisons de jantes et de pneus :

195/65 R15	Chaînes à maillons de 15 mm maximum
205/55 R16	Chaînes à maillons de 15 mm maximum
225/45 R17	Chaînes à maillons de 9 mm maximum
225/40 R18	Chaînes à maillons de 9 mm maximum

Utilisez des **chaînes à maillons fins**. Elles ne doivent pas dépasser de plus de 13,5 mm de la surface du pneu – fermeture comprise.

En cas d'utilisation de chaînes à neige, retirez les **enjolveurs de roue pleins** et les anneaux enjolveurs. ▶

Lorsque vous roulez sur des routes *dégagées*, vous devez retirer les chaînes. En effet, sur de telles routes, les chaînes diminueraient les qualités routières de votre véhicule, endommageraient les pneus et seraient rapidement détériorées. ■

## Accessoires et modifications techniques

### Accessoires, pièces de rechange et travaux de réparation

*Faites-vous conseiller avant d'acheter des accessoires et pièces de rechange.*

Votre véhicule offre un haut niveau de sécurité active et passive. Pour la pose ultérieure d'accessoires ou le remplacement de certaines pièces, faites-vous conseiller par un partenaire SEAT. Votre partenaire SEAT vous informe volontiers sur l'utilité, les dispositions légales et les recommandations de l'usine concernant les accessoires et pièces de rechange.

Nous vous recommandons de n'utiliser pour votre véhicule que des **accessoires SEAT** et des **pièces d'origine SEAT®**. SEAT garantit la fiabilité, la sécurité et l'adéquation de ces pièces. Les partenaires SEAT en effectuent bien entendu aussi la pose de façon professionnelle.

Les **appareils installés en deuxième monte** et ayant une incidence directe sur la maîtrise du véhicule par son conducteur, comme les régulateurs de vitesse ou les systèmes d'amortisseurs à régulation électronique, doivent être porteurs du label **e** (marque d'homologation de l'Union européenne), et homologués pour votre véhicule.

Le **raccordement d'équipements électriques supplémentaires** tels que les réfrigérateurs, les ordinateurs ou les ventilateurs, qui n'ont pas d'incidence directe sur la maîtrise du véhicule par son conducteur, n'est possible que si ces équipements sont porteurs du label **CE** (déclaration de conformité des fabricants au sein de l'Union européenne).



#### AVERTISSEMENT

**Ne fixez jamais d'accessoires, tels que des supports de téléphone ou des porte-gobelets, sur les caches ou dans la zone de déploiement des air-bags. Risque de blessures lors d'un accident avec déclenchement des air-bags !**

### Modifications techniques

*En cas de modifications techniques, nos directives doivent être respectées.*

Toute intervention au niveau des composants électroniques, de leurs logiciels, du câblage et du transfert de données peut provoquer des dysfonctionnements. En raison de la mise en réseau des pièces électroniques, ces perturbations peuvent également affecter des systèmes qui ne sont pas directement concernés. Ce qui signifie que la fiabilité de votre véhicule peut être fortement compromise, que votre véhicule peut présenter des signes d'usure prononcée et que, finalement, la validité du certificat de réception (feuille des mines, en France) de votre véhicule peut être annulée.

Vous comprendrez certainement que votre partenaire SEAT ne peut pas se porter garant des dommages causés par des travaux effectués de façon non appropriée.

Nous vous conseillons donc de faire effectuer les travaux par les partenaires SEAT et de n'utiliser que des **pièces d'origine SEAT®**.

**AVERTISSEMENT**

Les travaux et modifications effectués de façon non professionnelle sur votre véhicule peuvent provoquer des dysfonctionnements – risque d'accident.

## Émetteurs-récepteurs radio et équipements à usage professionnel

### Émetteurs-récepteurs radio fixes

L'installation en seconde monte dans le véhicule d'émetteurs-récepteurs radio est en général soumise à autorisation. SEAT autorise la pose de tels équipements homologués à condition que :

- l'antenne soit montée par un professionnel.
- l'antenne soit montée à l'extérieur du véhicule (en utilisant des câbles blindés et un adaptateur d'antenne non réfléchissant).
- la puissance d'émission effective à la base de l'antenne ne dépasse pas 10 W.

Pour la pose et l'utilisation d'émetteurs-récepteurs radio *plus puissants*, renseignez-vous auprès d'un partenaire SEAT ou d'un atelier spécialisé.

### Émetteurs-récepteurs radio mobiles

L'utilisation de téléphones mobiles ou d'émetteurs-récepteurs radio de commercialisation courante peut perturber le fonctionnement de l'électronique dans votre véhicule. Les causes peuvent être les suivantes :

- Absence d'antenne extérieure
- Antenne extérieure incorrectement montée
- Puissance d'émission supérieure à 10 W

C'est pourquoi vous ne devez pas faire fonctionner à l'intérieur du véhicule des appareils portables (téléphone mobile ou émetteur-récepteur radio) sans antenne extérieure ou avec une antenne extérieure montée de manière incorrecte ⇒ ⚠.

En outre, tenez compte du fait que seule une antenne *extérieure* permet d'atteindre la portée maximale des appareils.

### Équipement à usage professionnel

L'installation en deuxième monte d'appareils à usage domestique ou professionnel dans le véhicule n'est autorisée que s'ils n'ont pas d'incidence sur la maîtrise directe du véhicule par son conducteur et s'ils disposent d'un label CC. Quant aux appareils installés en deuxième monte qui peuvent avoir une incidence sur la maîtrise du véhicule par son conducteur, ils doivent toujours avoir été homologués pour votre véhicule et disposer du label e.

**AVERTISSEMENT**

Les téléphones mobiles ou émetteurs-récepteurs radio utilisés dans l'habitacle, sans antenne extérieure ou avec une antenne extérieure mal installée, peuvent causer des problèmes de santé dus à l'exposition à des champs électromagnétiques trop intenses.

**Nota**

- L'installation en seconde monte d'appareils électriques ou électroniques dans ce véhicule affecte son homologation et peut mener, dans certaines circonstances, à l'annulation de son certificat de réception.
- Veuillez respecter les instructions d'utilisation des téléphones mobiles et émetteurs-récepteurs radio.

## Urgences

### Généralités

- En cas de crevaison, gardez le véhicule sur un plan horizontal aussi loin que possible de la circulation. En cas de crevaison, arrêtez le véhicule sur une surface horizontale. Si vous vous trouvez sur une route en pente, soyez très vigilant.
- Serrez le frein à main.
- Activez le signal de détresse.
- Enfilez votre gilet réfléchissant ⇒ page 245.
- Placez le triangle de signalisation.
- Faites descendre tous les occupants du véhicule. Ils doivent se tenir en dehors de la zone de danger (derrière la glissière de sécurité, par exemple).



#### AVERTISSEMENT

**N'oubliez pas les instructions mentionnées ci-dessus et protégez-vous, ainsi que les autres usagers de la route.**

## Équipement

### Gilets réfléchissants

Le gilet réfléchissant vous permet d'être vu à l'avance par les autres usagers de la route.



#### Nota

- Enfilez le gilet réfléchissant lorsque vous sortez du véhicule en pleine circulation (en cas de panne ou pour charger/décharger le véhicule, par exemple).
- Respectez les dispositions légales de chaque pays. ■

### Outils de bord/Kit antirevaison/Compresseur\*

L'outillage de bord, le kit antirevaison et le compresseur\* sont logés sous le plancher de chargement dans le coffre à bagages.

Pour accéder à l'outillage de bord :

- Soulevez le plancher de chargement via la poignée en plastique jusqu'à ce qu'il soit maintenu par les languettes se trouvant de chaque côté.

En fonction de l'équipement, vous trouverez le kit antirevaison et le compresseur\* sous le revêtement du plancher de chargement. ■

## Kit anticrevaison

### Opérations préliminaires

- Respectez les consignes de sécurité importantes ⇒ page 245.
- Serrez le frein à main.
- Boîte mécanique : Passez la 1<sup>ère</sup> vitesse.
- Boîte automatique : Placez le levier sélecteur en position P.
- Vérifiez si vous pouvez réparer le pneu à l'aide du kit anticrevaison ⇒ page 246. ■

### Utiliser le kit anticrevaison

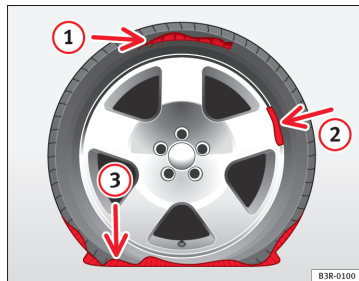

Fig. 117 Pneu : dommages irréparables

Le kit anticrevaison est conçu pour une application provisoire. Le pneu endommagé devra être remplacé au plus vite ⇒ ⚠.

Si le pneu a été endommagé, par un clou par exemple, retirez-le du pneu.

Le kit anticrevaison peut être utilisé à des températures extérieures pouvant atteindre -20 °C.

**Le kit anticrevaison ne doit PAS être utilisé :**

- lorsque le pneu présente des coupures de plus de 4 mm ① ⇒ fig. 117
- lorsque la jante est endommagée ②.
- si vous avez roulé alors que la pression des pneus était trop faible ou qu'un pneu était à plat ③.

Faites appel à un spécialiste si cela s'avère nécessaire.



### AVERTISSEMENT

- N'oubliez pas que le kit anticrevaison ne peut pas être utilisé dans tous les cas et que son utilisation n'est que temporaire.
- La bombe anticrevaison ne doit pas entrer en contact avec la peau, les yeux ou les vêtements.
- Si la bombe anticrevaison est entrée en contact avec les yeux ou la peau, rincez immédiatement et soigneusement l'endroit concerné à l'eau pure.
- N'inhalez pas les vapeurs.
- Si vous avez avalé du produit anticrevaison, rincez-vous immédiatement la bouche et buvez de l'eau abondamment. N'essayez pas de vomir ! Consultez un médecin immédiatement.
- Retirez immédiatement les vêtements salis avec la bombe anticrevaison.
- En cas de réactions allergiques, consultez immédiatement un médecin.
- Ne laissez pas la bombe anticrevaison à la portée des enfants. ▶



### Nota

- Si du produit d'étanchéité s'est échappé de la bombe anticrevaion, laissez-le sécher ! Vous pouvez ensuite le retirer comme une pellicule.
- Tenez compte de la date de péremption du flacon du produit d'étanchéité. Rendez-vous chez un partenaire SEAT ou dans un atelier spécialisé pour faire remplacer le produit d'étanchéité.
- Veuillez respecter les dispositions légales en la matière.

## Réparation des pneus

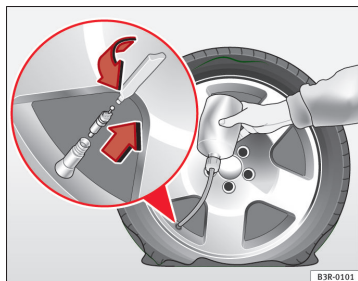

Fig. 118 Pneu : remplir

Condition : avoir le kit anticrevaion prêt à être utilisé ⇒ page 245.

### Remplissage du pneu

- Avant de procéder au remplissage, agitez énergiquement le flacon de produit d'étanchéité.
- Vissez le flexible de remplissage fourni à fond sur la bombe. Vous percerez ainsi automatiquement l'opercule du bouchon.
- Retirez le capuchon de la valve du pneu et dévissez l'obus de valve avec un tournevis ⇒ fig. 118.
- Posez l'obus de valve sur une surface propre.
- Retirez le bouchon du flexible de remplissage et enfoncez le flexible sur la valve.
- Maintenez la bouteille vers le bas et introduisez le contenu dans le pneu jusqu'à ce que la bouteille soit vide.
- Retirez ensuite le flexible et vissez de nouveau fermement l'obus dans la valve.

### Gonflage du pneu

- Vissez le flexible de remplissage du compresseur (kit anticrevaion) sur la valve du pneu et branchez la fiche sur la prise 12 V du véhicule.
- Gonflez le pneu à une pression de 2,0 à 2,5 bar et relevez cette dernière sur le manomètre.
- Si le pneu n'atteint pas cette pression, avancez ou reculez le véhicule sur 10 mètres pour que le produit d'étanchéité se répare dans l'ensemble du pneu. ▶



**AVERTISSEMENT**

- Respectez les consignes de sécurité du fabricant figurant sur le compresseur et sur la notice de la bombe antirevaillon !
- Après six minutes de tentative de gonflage du pneu, si vous ne parvenez pas à la pression de 2,0 bar, cela signifie que le pneu est trop endommagé. Ne continuez pas de rouler !
- S'il n'est pas possible de réparer le pneu avec le produit d'étanchéité, faites appel à un spécialiste.

**Nota**

Ne faites pas fonctionner le compresseur pendant plus de 6 minutes sans interruption car il risquerait de chauffer. Une fois refroidi, vous pouvez réutiliser le compresseur. ■

**Étapes ultérieures**

- Collez l'autocollant « max. 80 km/h » du kit antirevaillon sur le tableau de bord, dans le champ de vision du conducteur.
- Arrêtez le véhicule après 10 minutes de conduite et contrôlez la pression du pneu.
- Si la pression est inférieure à 1,3 bar, le pneu est trop fortement endommagé. Ne continuez pas de rouler !

**AVERTISSEMENT**

Lorsque le pneu a été réparé, respectez ce qui suit :

- Ne roulez pas à une vitesse supérieure à 80 km/h !

**AVERTISSEMENT (suite)**

- Évitez les accélérations à fond, les freinages brusques et ne prenez pas de virages à vive allure.
- Le comportement du véhicule peut se trouver affecté.
- Si le pneu est très endommagé, faites appel à un spécialiste.

**Conseil antipollution**

Vous pouvez remettre la bombe antirevaillon usagée à un partenaire SEAT.

**Nota**

Après avoir réparé un pneu, achetez une nouvelle bombe antirevaillon chez un partenaire SEAT ou dans un atelier spécialisé. ■

**Changement d'une roue****Opérations préliminaires**

*Avant de changer la roue, vous devez réaliser des tâches préliminaires.*

- Respectez les consignes de sécurité importantes ⇒ page 245.
- Serrez le frein à main.
- Boîte mécanique : Passez la 1<sup>ère</sup> vitesse.
- Boîte automatique : Placez le levier sélecteur en position P.
- En cas de traction d'une remorque : désolidarisez la remorque de votre véhicule. ►

- Laissez à disposition l'outillage de bord ⇒ page 245 et la roue de secours ⇒ page 253.

### AVERTISSEMENT

Si vous changez la roue sur une route en pente, bloquez la roue du côté opposé avec une pierre ou un objet similaire pour éviter que le véhicule ne se déplace.

## Enjoliveurs de roue pleins\*

Retirez les enjoliveurs de roue pleins pour accéder aux boulons de roue.

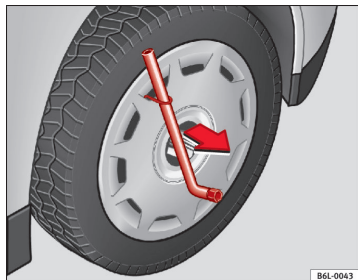

Fig. 119 Retirer l'enjoliveur de roue plein

### Dépose

- Retirez l'enjoliveur plein de la roue à l'aide de l'étrier métallique ⇒ fig. 119.

- Accrochez ce dernier à l'un des logements de l'enjoliveur plein de la roue.

### Repose

- Installez sur la jante, par pression, l'enjoliveur de roue plein. Exercez une pression sur le point où se situe le dégagement de la valve. Emboîtez ensuite le reste de l'enjoliveur intégral de la roue.

## Capuchons des boulons de roue\*

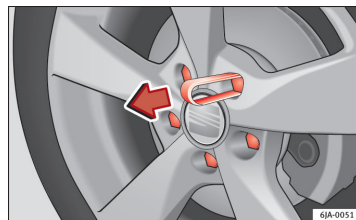

Fig. 120 Roue : boulons de roue avec capuchons

### Retrait

- Encastrez la pince en plastique (outillage de bord) sur le capuchon ⇒ fig. 120.
- Retirez le capuchon avec la pince en plastique.

## Boulons de roue antivol

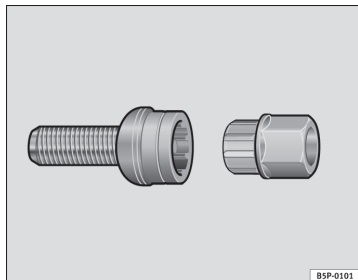

Fig. 121 Boulon de roue antivol avec capuchon et adaptateur

Pour retirer les boulons de roue antivol, un adaptateur spécial (outillage de bord) est nécessaire.

- Retirez l'enjoliveur de roue\* ou le capuchon\*.
- Encastrez l'adaptateur sur le boulon de roue antivol.
- Introduisez la clé démonte-roue au maximum (outillage de bord) sur l'adaptateur.
- Retirez le boulon de roue ⇒ page 250.

<sup>1)</sup> Pour desserrer et resserrer les boulons de roue antivol, vous avez besoin de l'adaptateur correspondant ⇒ page 250.

### Nota

Notez le numéro de code du boulon de roue antivol et conservez-le hors du véhicule dans un endroit sûr. Lorsque vous aurez besoin d'un adaptateur de recharge, vous pourrez l'obtenir chez un partenaire SEAT en indiquant le numéro de code.

## Desserrage des boulons de roue

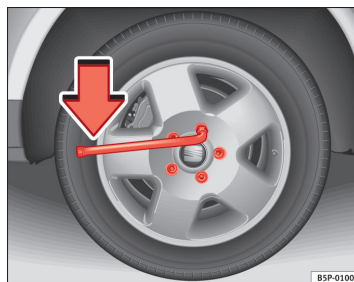

Fig. 122 Roue : dévissez les boulons de roue

- Introduisez la clé démonte-roue au maximum (outillage de bord) sur le boulon de roue<sup>1)</sup>.
- Tournez le boulon de roue d'environ un tour vers la gauche ⇒ fig. 122 -flèche-. Pour pouvoir appliquer le couple nécessaire, saisissez la clé démonte-roue par son extrémité. Si le boulon ne se desserre pas, appuyez soigneusement avec le



pied sur l'extrémité de la clé démonte-roue. Pendant cette opération, appuyez-vous sur le véhicule et veillez à être bien d'aplomb.

### AVERTISSEMENT

Desserrez légèrement les boulons de roue (un tour) avant de soulever le véhicule avec le cric\*. Sinon, il existe un risque d'accident !

## Levage du véhicule

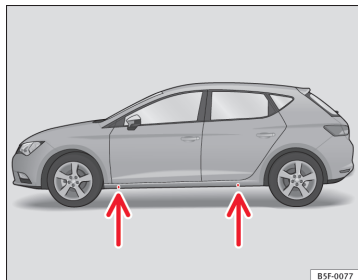

Fig. 123 Traverse : repères

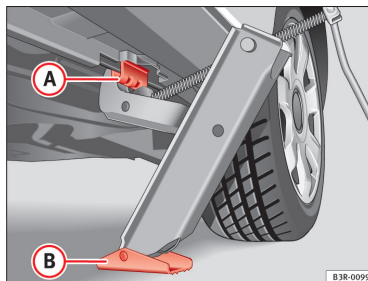







Fig. 124 Bas de caisse : emplacement du cric du véhicule

- Appuyez le cric\* (outillage de bord) sur un sol ferme. Utilisez, si nécessaire, un grand support stable sous la semelle du cric. Si le sol est glissant (un sol pavé, par exemple), vous devrez l'appuyer sur une base antidérapante (un tapis en caoutchouc, par exemple) ⇒ .
- Recherchez sur le bas de caisse le point d'appui (zone renforcée) le plus proche de la roue à changer ⇒ fig. 123. Derrière ce repère se trouve, sur le bas de caisse, le point d'appui du cric\*.
- Tournez le cric\*, placé sous le point d'appui du bas de caisse, pour le lever jusqu'à l'ergot  ⇒ fig. 124 situé sous le logement en plastique prévu à cet effet.
- Alignez le cric\* de sorte que l'ergot  « s'encastre » dans le logement en plastique prévu à cet effet sur le bas de caisse et que la plaque mobile de sa base  repose sur le sol. La plaque de base  doit tomber à la verticale par rapport au point d'appui .

- Continuez à tourner le cric\* jusqu'à ce que la roue quitte légèrement le sol.



#### AVERTISSEMENT

- Assurez-vous que le cric\* reste stable. Si la surface est glissante ou meuble, le cric\* pourrait glisser ou s'enfoncer – risque de blessures !
- Levez le véhicule uniquement avec le cric\* fourni d'usine. D'autres véhicules pourraient glisser – risque de blessures !
- Placez le cric\* uniquement sur les points d'appui prévus à cet effet sur le bas de caisse et alignez-le. Sinon, le cric\* pourrait glisser à cause d'un manque d'adhérence au véhicule : risque de blessures !
- En cas de variations de température ou de charge, l'assiette du véhicule en stationnement peut changer automatiquement.



#### ATTENTION

Ne levez pas le véhicule par la traverse. Placez le cric\* uniquement sur les points prévus à cet effet sur le bas de caisse. Risque d'endommagement du véhicule. ■

### Pose et dépose d'une roue

Après avoir desserré les boulons et soulevé le véhicule avec le cric, changez la roue comme indiqué ci-après :

#### Dépose d'une roue

- Dévissez les boulons à l'aide d'une clé de roue et déposez-les sur une surface propre.
- Retirez la roue ⇒ Ⓞ.

#### Pose d'une roue

Lorsque vous installez des pneus avec un sens de rotation obligatoire, respectez les indications fournies dans ⇒ page 252.

- Placez la roue.
- Vissez les boulons de roue et serrez-les légèrement avec la clé de roue.
- Faites soigneusement descendre le véhicule avec le cric\*.
- Serrez les boulons en croix avec la clé démonte-roue.

Les boulons de roue doivent être propres et bien se visser. Examinez les surfaces d'appui de la roue et du moyeu de la roue. Si ces surfaces sont sales, elles devront être nettoyées avant de monter la roue.



#### ATTENTION

Lors de la dépose/pose de la roue, la jante peut heurter le disque de frein et l'endommager. Procédez avec précaution et demander de l'aide à une deuxième personne. ■

### Pneus avec sens de rotation obligatoire

Un profil de pneu unidirectionnel se reconnaît aux flèches sur le flanc du pneu qui indiquent le sens de rotation. Respectez impérativement le sens de rotation ainsi indiqué. Ce n'est qu'à cette condition que le pneu offrira ses propriétés optimales en matière d'adhérence, de niveau sonore, de résistance à l'abrasion et de tenue à l'aquaplanage.

Dans le cas exceptionnel où vous devriez installer la roue de secours\* dans le sens contraire de celui de rotation, nous vous recommandons de rouler avec prudence car, dans cette situation, le pneu n'offre pas les propriétés ►

optimales de fonctionnement. Cela est particulièrement important lorsque le sol est mouillé.

Afin que vous puissiez à nouveau profiter pleinement des avantages qu'offre le principe du pneu à profil unidirectionnel, remplacez dès que possible le pneu défectueux de façon à rétablir le bon sens de rotation pour tous les pneus.

## Étapes ultérieures

- Sur les roues en alliage : remplacez les capuchons des boulons de roue.
- Sur les roues en tôle : remplacez l'enjoliveur intégral de roue ⇒ page 249.
- Rangez l'outillage de bord à sa place.
- Si la roue remplacée ne tient pas dans le cuvelage de la roue de secours, rangez-la de manière sûre dans le coffre à bagages ⇒ page 17.
- Contrôlez dès que possible la pression de gonflage de la roue que vous avez installée.
- Sur les véhicules équipés d'un indicateur de contrôle de la pression des pneus, modifiez la pression et enregistrez-la dans l'autoradio/Système Easy Connect\* ⇒ page 184.
- Le couple de serrage des boulons de roue doit être de 120 Nm. Vérifiez-le dès que possible avec une clé dynamométrique. Jusque-là, conduisez avec précaution.
- Faites remplacer la roue défectueuse dès que possible.

## Roue de secours

### Généralités

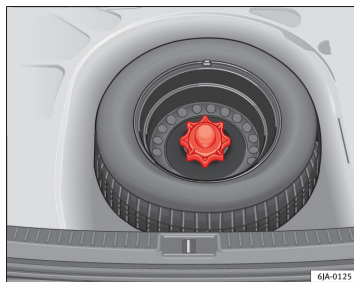

Fig. 125 Roue de secours : plancher de chargement soulevé

La roue de secours a été conçue pour être utilisée pendant une courte période de temps. Rendez-vous dès que possible chez un partenaire SEAT ou dans un atelier spécialisé pour faire contrôler et, si nécessaire, remplacer la roue.

L'utilisation de la roue de secours est soumise à certaines restrictions. La roue de secours a été spécialement mise au point pour votre type de véhicule. C'est pourquoi il ne faut pas la remplacer par la roue de secours d'autres types de véhicules.

### Pour retirer la roue de secours

- Soulevez le plancher de chargement et laissez-le dans cette position pour pouvoir retirer la roue de secours ⇒ fig. 125. ▶

- Tournez la molette dans le sens inverse des aiguilles d'une montre.
- Retirez la roue de secours.

### Chaînes

La pose de chaînes à neige sur la roue de secours n'est pas autorisée pour des raisons techniques.

Si l'utilisation de chaînes à neige est indispensable, il faut, en cas de crevaison d'un pneu avant, monter la roue de secours à la place de l'une des roues arrière. Placez les chaînes à neige sur la roue arrière que vous déposerez et qui remplacera la roue avant crevée.



### AVERTISSEMENT

- Après avoir monté la roue de secours, vous devez vérifier la pression des pneus dès que possible. Sinon, il existe un risque d'accident ! Vous trouverez la pression de gonflage à l'intérieur de la trappe à carburant.
- Ne circulez pas à plus de 80 km/h avec la roue de secours : risque d'accident !
- Évitez les accélérations à fond, les freinages brusques et ne prenez pas de virages à vive allure : risque d'accident !
- Ne roulez jamais avec plus d'une roue de secours – risque d'accident !
- Ne montez pas de pneu normal ni de pneu d'hiver sur la jante de la roue de secours.

## Aide au démarrage

### Câbles de démarrage

*Les câbles de démarrage doivent être de section suffisante.*

Si le moteur ne démarre pas suite à une décharge de la batterie du véhicule, vous pouvez utiliser la batterie d'un autre véhicule pour lancer le moteur.

### Câbles de démarrage

Pour le démarrage de fortune, il vous faut des **câbles de démarrage conformes à la norme DIN 72553** (consultez les indications du fabricant de câbles). La section des câbles doit être d'au moins 25 mm<sup>2</sup>, et sur les véhicules Diesel de 35 mm<sup>2</sup>.



### Nota

- Les deux véhicules ne doivent pas être en contact, sinon le courant pourrait circuler dès le raccordement des bornes positives.
- La batterie déchargée doit être branchée en bonne et due forme sur le réseau de bord.

## Aide au démarrage : description

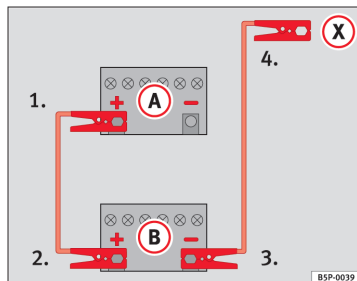

Fig. 126 Schéma de branchement pour véhicules non équipés du système Start-Stop.

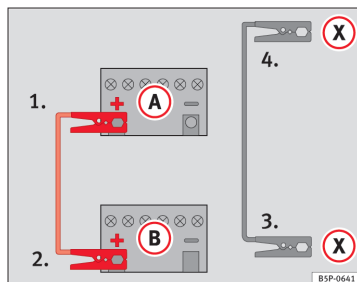

Fig. 127 Schéma de branchement pour véhicules équipés du système Start-Stop.

### Branchement des câbles de démarrage

1. Coupez le contact sur les deux véhicules ⇒ ⚠.
2. Pour les véhicules non équipés du système Start-Stop :

- Connectez une extrémité du câble de démarrage rouge au pôle positif (+) du véhicule dont la batterie est déchargée (A) ⇒ fig. 126.
- Raccordez l'autre extrémité du câble de démarrage rouge à la borne positive (+) du véhicule fournissant le courant (B).
- Raccordez une extrémité du câble de démarrage noir à la borne négative (-) du véhicule fournissant le courant (B) ⇒ fig. 126.
- Branchez l'autre extrémité du câble de démarrage noir (X), sur le véhicule avec la batterie déchargée à une pièce en métal massif vissée au carter-moteur ou directement au carter-moteur mais le plus loin possible de la batterie (A).

### 3. Pour les véhicules équipés du système Start-Stop :

- Connectez une extrémité du câble de démarrage rouge au pôle positif (+) du véhicule dont la batterie est déchargée (A) ⇒ fig. 127.
- Raccordez l'autre extrémité du câble de démarrage rouge à la borne positive (+) du véhicule fournissant le courant (B).
- Raccordez une extrémité du câble de démarrage noir (X) à une borne de mise à la terre appropriée, à une pièce métallique massive vissée au bloc-moteur, ou au bloc-moteur lui-même ⇒ fig. 127.
- Branchez l'autre extrémité du câble de démarrage noir (X), sur le véhicule avec la batterie déchargée à une pièce en métal massif vissée au carter-moteur ou directement au carter-moteur mais le plus loin possible de la batterie (A).
- 4. Disposez les câbles de sorte qu'ils ne puissent pas être happés par les pièces en rotation dans le compartiment-moteur. ▶



## Démarrage

5. Lancez le moteur du véhicule fournissant le courant et laissez-le tourner au ralenti.
6. Lancez le moteur du véhicule dont la batterie est déchargée et attendez deux à trois minutes jusqu'à ce qu'il tourne « rond ».

## Débranchement des câbles de démarrage

7. Si les feux de croisement sont allumés, éteignez-les avant de débrancher les câbles de démarrage.
8. Mettez en marche, sur le véhicule dont la batterie est déchargée, la soufflante de chauffage et le dégivrage de lunette arrière afin d'éliminer les pics de tension qui se forment au moment du débranchement.
9. Les moteurs tournant, débranchez les câbles exactement dans l'ordre inverse de celui décrit ci-dessus.

Veillez à ce que les pinces polaires raccordées aient un contact métallique suffisant.

Si le moteur ne démarre pas : interrompez le lancement au bout de 10 secondes et répétez l'opération environ une minute plus tard.



### AVERTISSEMENT

- Respectez les avertissements pour les interventions dans le compartiment-moteur ⇒ page 220.
- La batterie fournissant le courant doit avoir la même tension (12 V) et environ la même capacité (voir indications figurant sur la batterie) que la batterie déchargée. Risque d'explosion !



### AVERTISSEMENT (suite)

- N'effectuez jamais un démarrage avec des câbles si l'une des batteries est gelée – risque d'explosion ! Même après le dégel, il subsiste un risque de brûlures corrosives par écoulement d'électrolyte. Remplacez une batterie qui a gelé.
- Maintenez la batterie à l'écart des sources d'ignition (flamme nue, cigarettes allumées, etc.) Risque d'explosion !
- Respectez la notice d'utilisation du fabricant des câbles de démarrage.
- Ne raccordez pas le câble négatif directement à la borne négative de la batterie déchargée de l'autre véhicule. La formation d'étincelles pourrait entraîner l'inflammation du gaz oxydrique s'échappant de la batterie – risque d'explosion !
- Ne raccordez pas le câble négatif à des pièces du système d'alimentation en carburant ou aux conduites de frein de l'autre véhicule.
- Les parties non isolées des pinces polaires ne doivent pas se toucher. De plus, le câble raccordé à la borne positive de la batterie ne doit jamais entrer en contact avec des pièces du véhicule conductrices de courant – risque de court-circuit !
- Disposez les câbles de démarrage de manière qu'ils ne puissent pas être happés par des pièces en rotation dans le compartiment-moteur.
- Ne vous penchez pas au-dessus d'une batterie – risques de brûlures par l'électrolyte !



### Nota

Les véhicules ne doivent pas se toucher, sans quoi le courant pourrait circuler dès le raccordement des bornes positives.

## Remorquage et démarrage du moteur par remorquage

### Généralités

*Lors du remorquage et du démarrage par remorquage, il faut être attentif à plusieurs choses.*

Si vous utilisez un câble de remorquage, veuillez tenir compte des points suivants :

#### Conducteur du véhicule tracteur

- Ne commencez vraiment à rouler que lorsque le câble de remorquage est tendu.
- Utilisez l'embrayage avec un soin extrême lors du démarrage du véhicule (avec boîte mécanique) ou accélérez doucement (avec boîte automatique).

#### Conducteur du véhicule tracté

- Mettez le contact d'allumage pour que les clignotants, l'avertisseur sonore, les essuie-glaces et le lave-glace puissent être actionnés. Assurez-vous que le volant est débloqué et qu'il est bien mobile.
- Mettez le levier de vitesses au point mort (boîte mécanique) ou le levier sélecteur en position N (boîte automatique).

<sup>1)</sup> Condition : la batterie est suffisamment chargée.

- Sachez que le servofrein ne fonctionne que lorsque le moteur tourne. Lorsque le moteur est arrêté, il faut donc exercer une pression beaucoup plus forte sur la pédale de frein.
- N'oubliez pas que le servofrein ne fonctionne que lorsque le contact d'allumage est mis et que le véhicule circule<sup>1)</sup>. Sinon, vous devrez appliquer beaucoup plus de force que d'habitude pour manœuvrer le volant.
- Veillez à ce que le câble reste toujours tendu.

#### Câble ou barre de remorquage

Le remorquage avec une *barre* est préférable pour ménager les véhicules et assurer la sécurité. C'est uniquement au cas où vous n'en disposeriez pas que vous pouvez utiliser un *câble* de remorquage.

Le câble de remorquage doit être élastique afin de ménager les deux véhicules. Utilisez un câble en fibres synthétiques ou un câble fabriqué dans un matériau présentant une élasticité similaire.

Fixez le câble ou la barre de remorquage uniquement aux œillets de remorquage ⇒ page 258.

#### Style de conduite

Le remorquage requiert une certaine expérience – notamment lorsqu'on utilise un *câble* de remorquage. Il est préférable que les deux conducteurs connaissent les particularités du remorquage. S'ils sont inexpérimentés, les conducteurs doivent s'abstenir de remorquer ou de se faire remorquer.

Veillez à adopter un style de conduite excluant forces de traction inadmissibles et à-coups. En cas de remorquage en dehors des chaussées bitumées, les éléments de fixation risquent toujours d'être trop sollicités. ▶

**AVERTISSEMENT**

En l'absence de courant électrique, tous les dispositifs d'éclairage tels que les feux stop et les clignotants sont hors fonction. Ne faites pas remorquer votre véhicule. Sinon, il existe un risque d'accident !

**ATTENTION**

S'il n'y a pas de lubrifiant dans la boîte de vitesses suite à un défaut, le véhicule ne doit être remorqué qu'avec les roues motrices soulevées ou être chargé sur un véhicule de transport ou une remorque prévus à cet effet.

**Nota**

- Veuillez respecter les dispositions légales en la matière.
- Le signal de détresse doit être allumé sur les deux véhicules. Respectez également toute autre disposition en la matière.
- Le câble de remorquage ne doit pas être tordu. Sinon, l'œillet de remorquage avant pourrait quitter le véhicule. ■

**Œillet de remorquage avant**

Ne montez l'œillet de remorquage avant qu'en cas de besoin.

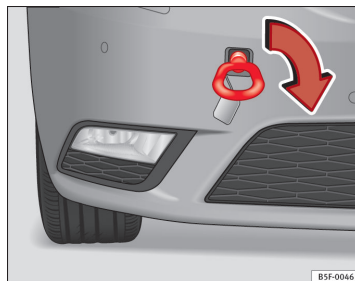

Fig. 128 Pare-chocs avant droit : œillet de remorquage vissé

Le pare-chocs avant présente un cache avec une ouverture dans laquelle vient se visser l'œillet de remorquage.

- Pour retirer le cache du pare-chocs, il suffit d'appuyer vers l'intérieur sur sa partie *supérieure gauche*.
- Retirez l'œillet de remorquage de l'outillage de bord ⇒ page 245.
- Vissez l'œillet de remorquage dans le filetage ⇒ **fig. 128** jusqu'en butée et serrez-le à fond avec la clé pour boulons de roues.

Dévissez l'œillet de remorquage après utilisation et remettez le cache en place sur le pare-chocs. Remettez l'œillet de remorquage dans l'outillage de bord. Ayez toujours l'œillet de remorquage à bord. ■

## Œillet arrière

Ne montez l'œillet de remorquage arrière qu'en cas de besoin.

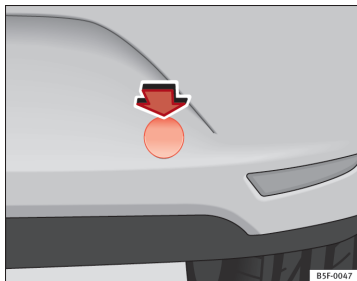

Fig. 129 Pare-chocs arrière droit : capuchon de protection

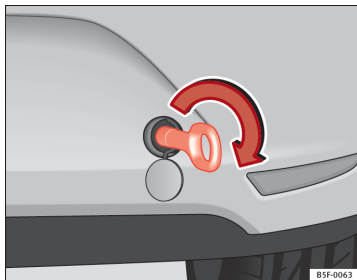

Fig. 130 Pare-chocs arrière droit : œillet de remorquage vissé

## Véhicules équipés d'un œillet de remorquage

Le pare-chocs arrière présente à droite un cache protégeant un orifice fileté.

- Retirez l'œillet de remorquage de l'outillage de bord ⇒ page 245.
- Pour retirer le cache du pare-chocs, appuyez vers l'intérieur sur la partie *supérieure* du cache -flèche- et retirez-le en faisant lever sur la partie *inférieure* ⇒ fig. 129.
- Vissez l'œillet de remorquage dans le filetage ⇒ fig. 130 jusqu'en butée et serrez-le à fond avec la clé pour boulons de roues.

Après utilisation, dévissez l'œillet de remorquage et rangez-le avec l'outillage de bord. Remplacez le cache sur le pare-chocs. Ayez toujours l'œillet de remorquage à bord.



### AVERTISSEMENT

- Si l'œillet de remorquage n'est pas vissé jusqu'en butée, le raccord fileté peut être arraché lors du remorquage – risque d'accident !
- Pour les véhicules équipés d'un dispositif d'attelage, utilisez uniquement des câbles de remorquage spécifiques. Risque d'accident !



### ATTENTION

Pour les véhicules équipés d'un dispositif d'attelage, utilisez uniquement des barres de remorquage spécifiques pour éviter d'endommager la boule d'attelage. Il s'agit de barres de remorquages spécialement homologuées pour des dispositifs d'attelage. ▶

**Nota**

Si un dispositif d'attelage est présent, il est indispensable d'en avoir la boule pour remorquer le véhicule en cas de besoin.

**Démarrage par remorquage**

*Le démarrage par remorquage est déconseillé en général.*

- Passez la 2e ou la 3e vitesse alors que le véhicule est à l'arrêt.
- Appuyez sur la pédale d'embrayage et maintenez-la enfoncée.
- Mettez le contact d'allumage.
- Lorsque les deux véhicules sont en mouvement, relâchez la pédale d'embrayage.
- Dès que le moteur est parti : appuyez sur la pédale d'embrayage et mettez le levier de vitesse au point mort.

Si le moteur ne part pas, essayez d'abord de lancer le moteur avec la batterie d'un autre véhicule ⇒ page 254. Essayez de faire démarrer votre véhicule par remorquage uniquement si cette méthode ne fonctionne pas. Lors du démarrage par remorquage, on essaie de lancer le moteur par le mouvement des roues.

Les véhicules équipés d'un **moteur à essence** ne doivent être remorqués que sur une *courte* distance, sinon du carburant non brûlé peut parvenir dans le catalyseur.

**AVERTISSEMENT**

**Le démarrage par remorquage présente un risque d'accident élevé, risque de collision avec le véhicule tracteur, par exemple.**

**ATTENTION**

La distance de remorquage ne doit pas dépasser 50 m – risque d'endommagement du catalyseur.

**Remorquage de véhicules équipés d'une boîte mécanique**

*Le remorquage ne pose en général pas de problèmes.*

Veillez tenir compte des recommandations ⇒ page 257.

Le véhicule peut être remorqué normalement avec une barre ou un câble de remorquage, ou encore avec l'essieu avant ou arrière soulevé. La vitesse de remorquage maximale autorisée est de **50 km/h**.

**Remorquage de véhicules équipés d'une boîte automatique**

*Le remorquage n'est pas sans poser de problèmes.*

Veillez tenir compte des recommandations ⇒ page 257.

Le véhicule peut être remorqué normalement avec une barre ou un câble de remorquage. Pour le remorquage, veuillez tenir compte des points suivants :

- Placez le **levier sélecteur en position N**.
- Ne vous faites pas remorquer à une vitesse supérieure à **50 km/h**.
- Ne vous faites pas remorquer sur une distance supérieure à **50 km**. Reason : lorsque le moteur est arrêté, la pompe à huile de la boîte automatique ne fonctionne pas ; la lubrification serait donc insuffisante pour des parcours à vitesse élevée et sur de grandes distances.

En cas d'utilisation d'un **véhicule de dépannage**, le véhicule ne doit être remorqué qu'avec l'essieu *avant* soulevé. Raison : les arbres d'entraînement sont montés sur les roues avant. Lorsque l'essieu arrière du véhicule est soulevé, le véhicule est tiré par l'arrière et les arbres d'entraînement tournent *en sens inverse*. Les pignons planétaires et satellites de la boîte automatique atteignent alors des vitesses de rotation tellement élevées que la boîte sera fortement endommagée en peu de temps.

**Nota**

- Si un remorquage normal n'est pas possible ou si la distance de remorquage est supérieure à 50 km, le véhicule doit être transporté sur un camion spécial ou une remorque spéciale.
- Si l'alimentation en cours est coupée sur la position P, le levier sélecteur reste verrouillé. Le levier sélecteur doit être déverrouillé d'urgence pour dégager le véhicule et lors des manœuvres de stationnement ⇒ page 172. ■

## Fusibles et ampoules

### Fusibles

#### Remplacement des fusibles

Vous reconnaîtrez un fusible grillé à sa bande métallique grillée.

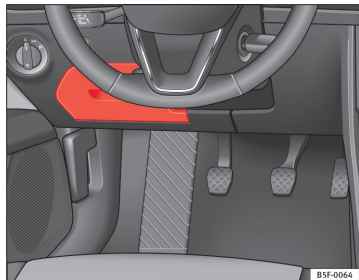

Fig. 131 Zone de la colonne de direction : couvercle



Fig. 132 Compartiment-moteur, côté gauche : couvercle des fusibles

#### Fusibles dans la zone de la colonne de direction

- Coupez le contact d'allumage et mettez hors circuit le consommateur de courant concerné.
- Recherchez dans les tableaux suivants le fusible correspondant au consommateur ⇒ page 263.
- Retirez le couvercle ⇒ fig. 131.
- Retirez les pinces en plastique du couvercle des fusibles.
- Retirez le fusible avec l'agrafe en matière plastique et remplacez le fusible grillé par un fusible de même ampérage.

#### Fusibles dans le compartiment-moteur

- Coupez le contact d'allumage et mettez hors circuit le consommateur de courant concerné. ▶

- Recherchez dans les tableaux suivants le fusible correspondant au consommateur ⇒ page 264.
- Déverrouillez le couvercle des fusibles ⇒ fig. 132.
- Retirez les pinces du couvercle des fusibles.
- Retirez le fusible avec l'agrafe en matière plastique et remplacez le fusible grillé par un fusible de même ampérage.

Les différents circuits électriques sont protégés par des fusibles. Les fusibles se trouvent sous un couvercle situé en dessous du volant et sur le côté gauche du compartiment-moteur.

### AVERTISSEMENT

**Ne réparez pas les fusibles et ne remplacez jamais un fusible grillé par un autre d'un ampérage supérieur. Vous pourriez endommager l'installation électrique – risque d'incendie.**

### ATTENTION

- Dans les tableaux suivants, lorsque différentes valeurs sont indiquées sur une ligne pour un fusible (5/10/20, par exemple), il s'agit de différences dépendant de l'équipement. Remplacez le fusible grillé par un autre de même ampérage.
- Si un fusible neuf grille de nouveau après peu de temps, faites vérifier l'équipement électrique dans un atelier spécialisé.

### Nota

- Les positions non occupées par aucun fusible ne s'affichent pas dans les tableaux suivants.
- Certains des équipements énumérés dans les tableaux suivants ne s'apparentent qu'à certaines versions de modèles ou représentent un équipement en option.

## Affectation des fusibles dans l'habitacle

Num.	Consommateur	Intensité du courant en ampères
F2	Libre	-
F4	Alarme	10
F5	Gateway	5
F6	Alarme antivol	5
F7	Panneau de commande du climatiseur/chauffage, levier sélecteur (boîte automatique), bobine relais, dégivrage de la lunette arrière, chauffage d'appoint	10
F8	Diagnostic, contacteur du frein à main, contacteur des feux, feux de recul, plafonnier	10
F9	Libre	-
F10	Écran de l'autoradio	10
F11	Libre	-
F12	Autoradio	20
F13	Libre	-
F14	Ventilateur du climatiseur	40
F15	Libre	-
F16	Libre	-
F17	Tableau de bord	5
F18	Libre	-
F19	Libre	-
F20	Libre	-
F23	Feux droit	40
F24	Toit ouvrant électrique	30
F25	Porte gauche	30
F26	Sièges chauffés	30



Num.	Consommateur	Intensité du courant en ampères
F27	Libre	-
F28	Libre	-
F29	Libre	-
F30	Libre	-
F31	Feux gauche	40
F32	Centrale d'aide au stationnement	7,5
F33	Airbag	5
F34	Interrupteur marche arrière, capteur climat, miroir électrochromique	7,5
F35	Diagnostic, centrale projecteurs, réglage projecteurs	10
F36	Caméra avant	10
F37	Libre	-
F38	Libre	-
F39	Porte droite	30
F40	Prise 12 V	20
F41	Colonne de direction	20
F42	Verrouillage centralisé	40
F43	Plafonniers	30
F44	Libre	-
F45	Libre	-
F47	Essuie-glace arrière	15
F49	Démarrreur ; capteur de l'embrayage	5
F51	Libre	-
F53	Dégivrage de lunette arrière	30

Les lève-glace et les sièges à commande électrique\* sont protégés par des **fusibles automatiques** qui se réenclenchent automatiquement au bout de

quelques secondes lorsque la surcharge a été éliminée (glaces bloquées par le gel, par exemple).



#### Nota

Veillez prendre en considération que la liste précédente reflète les données obtenues au moment de l'impression de cette notice, et qu'elle peut faire l'objet de modifications.

### Affectation des fusibles logés à gauche dans le compartiment-moteur

Num.	Consommateur	Intensité du courant en ampères
F1	Libre	-
F2	Appareil de commande de l'ESC	40
F3	Appareil de commande du moteur (Diesel/essence)	15/30
F4	Capteurs moteur	5/10
F5	Capteurs moteur	7,5/10
F6	Capteur de feu stop	5
F7	Alimentations du moteur	5/10
F8	Sondes Lambda	10
F9	Moteur	5/10/20
F10	Centrale pompe essence	15/20
F11	PTC	40
F12	PTC	40
F13	Appareil de commande de la boîte automatique	15/30
F15	Klaxon	15
F16	Centrale pompe essence	20

Num.	Consommateur	Intensité du courant en ampères
F17	Appareil de commande du moteur	7,5
F18	Borne 30 (pôle positif)	5
F19	Essuie-glace avant	30
F20	Avertisseur sonore	10
F22	Centrale moteur	5
F23	Démarrreur	30
F24	PTC	40
F31	Libre	-
F32	Libre	-
F37	Libre	-



### Nota

Veillez prendre en considération que la liste précédente reflète les données obtenues au moment de l'impression de cette notice, et qu'elle peut faire l'objet de modifications.

## Ampoules

### Remplacement des ampoules

*Le remplacement des ampoules requiert l'habileté d'un spécialiste.*

Si vous souhaitez remplacer vous-même des ampoules du compartiment-moteur, rappelez-vous que c'est une zone dangereuse ⇒ ⚠ au chapitre Travaux à effectuer dans le compartiment-moteur à la page 220.

Une ampoule défectueuse ne doit être remplacée que par une ampoule de même exécution. La désignation figure sur le culot de l'ampoule.

En fonction de l'équipement, il existe divers systèmes de projecteurs et de feux arrière :

- Projecteur principal halogène
- Projecteur principal full LED\*
- Feux arrière à ampoules
- Feu arrière à LED\*

#### Système de projecteurs full LED\*

Les projecteurs full LED réalisent tous les fonctions lumineuses (feux de jour, de position, clignotants, feux de croisement et feux de route) avec des diodes électroluminescentes (LED) comme source de lumière.

Les projecteurs full LED ont été conçus pour durer toute la vie du véhicule et les sources de lumière ne peuvent pas être remplacées. En cas de défaut du projecteur, rendez-vous chez un partenaire SEAT pour le remplacer.

#### Ampoules (12 V)

Projecteur principal halogène	Type
Feux de jour/feux de position	P21W SLL
Feux de croisement	H7 LL
Feux de route	H7 LL
Feu clignotant	PY21W LL

Projecteur principal full LED	Type
Aucune ampoule ne peut être remplacée. Toutes les fonctions sont avec des LED	

Projecteur antibrouillard	Type
Feu antibrouillard/feu de virage*	H8

Feux arrière à ampoules	Type
Feux stop/feux arrière	P21W LL
Feux de position	2x W5W LL
Feu clignotant	PY21W LL
Feu antibrouillard	H21W
Feux de recul	P21W LL

Feu arrière à LED	Type
Feu clignotant	PY21W LL
Feu antibrouillard	H21W
Feux de recul	P21W LL
Le reste des fonctions se fait avec des LED	



#### AVERTISSEMENT

- **Soyez particulièrement prudent lorsque vous effectuez des travaux dans le compartiment-moteur – risque de brûlures !**
- **Les ampoules sont sous pression et peuvent éclater lors du remplacement – risque de blessures !**
- **Lors du remplacement des ampoules, veillez à ne pas vous blesser avec les composants tranchants, en particulier ceux qui se trouvent dans le boîtier de phare.**



#### ATTENTION

- Retirez la clé de contact avant d'effectuer des travaux sur l'équipement électrique. Risque de court-circuit !
- Éteignez l'éclairage/les feux de stationnement avant de remplacer une ampoule.
- Procédez avec précaution afin de ne pas endommager les pièces.



#### Conseil antipollution

Renseignez-vous dans un magasin spécialisé au sujet de l'élimination des ampoules défectueuses.



#### Nota

- Assurez-vous que tous les dispositifs d'éclairage de votre véhicule (l'éclairage extérieur en particulier) fonctionnent correctement. Ceci ne favorise pas seulement votre sécurité, mais également celle des autres conducteurs.
- Procurez-vous une ampoule de rechange de même type avant de procéder au remplacement.
- Ne saisissez pas l'ampoule à main nue. Utilisez un chiffon en tissu ou en papier pour éviter que l'empreinte digitale s'évapore en raison de la chaleur provenant de l'ampoule allumée, laisse des traces sur le miroir et rende le réflecteur inopérant.

## Remplacement des ampoules du phare

### Ampoule des feux de croisement

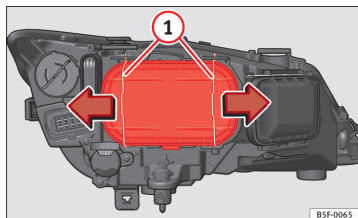

Fig. 133 Feux de croisement

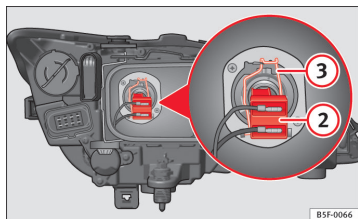

Fig. 134 Feux de croisement

- Ouvrez le capot-moteur.
- Déplacez les tirants ⇒ fig. 133 ① dans le sens de la flèche puis retirez le cache.
- Retirez le connecteur ⇒ fig. 134 ② de l'ampoule.

- Décrochez le ressort entrebâilleur ⇒ fig. 134 ③ en le pressant vers l'intérieur et vers la droite.
- Retirez l'ampoule et installez la nouvelle de sorte que la partie saillante de fixation de la coupelle se trouve dans la rainure du réflecteur.

### Ampoule des feux de jour

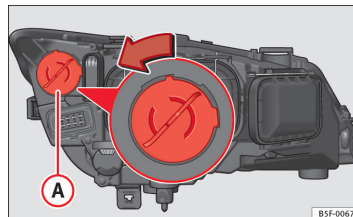

Fig. 135 Ampoule des feux de jour

- Ouvrez le capot-moteur.
- Tournez la douille d'ampoule ⇒ fig. 135 A vers la gauche puis tirez.
- Retirez l'ampoule en appuyant sur le support d'ampoule et en la tournant simultanément vers la gauche.
- Procédez à l'envers pour la reposer.

## Ampoule de clignotant

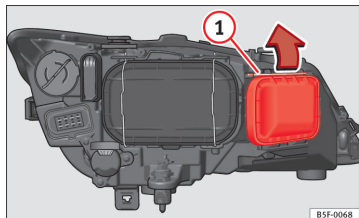

Fig. 136 Ampoule du clignotant

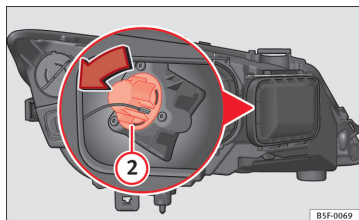

Fig. 137 Ampoule du clignotant

- Ouvrez le capot-moteur.
- Déplacez le tirant ⇒ fig. 136 ① dans le sens de la flèche puis retirez le cache.
- Tournez le support d'ampoule ⇒ fig. 137 ② vers la gauche puis tirez.
- Retirez l'ampoule en appuyant sur le support d'ampoule et en la tournant simultanément vers la gauche.

- Procédez à l'envers pour la reposer. ■

## Ampoule des feux de route

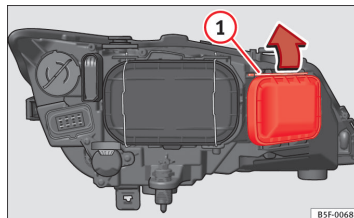

Fig. 138 Lampe feux de route

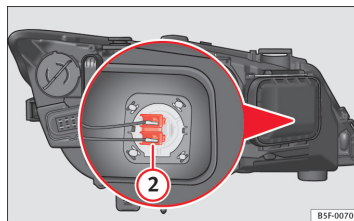

Fig. 139 Lampe feux de route

- Ouvrez le capot-moteur.
- Déplacez le tirant ⇒ fig. 138 ① dans le sens de la flèche puis retirez le cache.
- Appuyez sur le connecteur ⇒ fig. 139 ② vers la gauche ou la droite et tirez. ▶

- Retirez l'ampoule en débranchant le connecteur.
- Procédez à l'envers pour la reposer.



## Remplacement d'une ampoule de projecteur antibrouillard

### Ampoule du projecteur antibrouillard

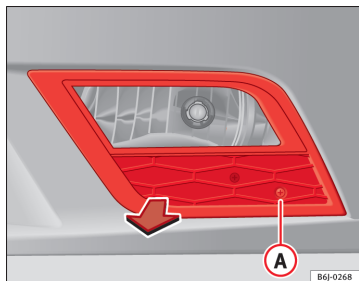

Fig. 140 Projecteur antibrouillard

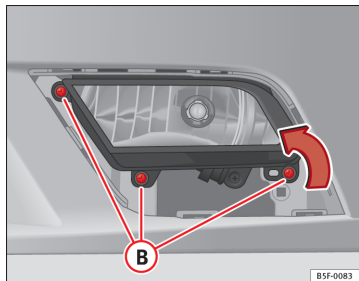

Fig. 141 Projecteur antibrouillard

- Retirez la vis ⇒ fig. 140 **A** de la grille du projecteur antibrouillard à l'aide d'un tournevis.
- Retirez les vis (3x) ⇒ fig. 141 **B** pour retirer le projecteur antibrouillard.
- Retirez le projecteur antibrouillard.

#### **i** Nota

À cause de la difficulté d'accès aux ampoules du projecteur antibrouillard, pour les remplacer nous vous recommandons de vous rendre chez un partenaire SEAT ou dans un atelier spécialisé. ■

### Ampoule du projecteur antibrouillard version FR

À cause de la difficulté d'accès aux ampoules du projecteur antibrouillard, pour les remplacer, nous vous recommandons de vous rendre chez un partenaire SEAT ou dans un atelier spécialisé. ■

## Dépose du support d'ampoule

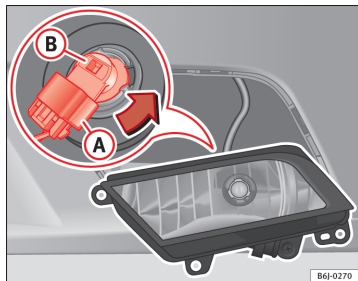

Fig. 142 Projecteur anti-brouillard

- Retirez le connecteur ⇒ fig. 142 (A) de l'ampoule.
- Tournez le support d'ampoule ⇒ fig. 142 (B) vers la gauche puis tirez.
- Retirez l'ampoule en appuyant sur le support d'ampoule et en la tournant simultanément vers la gauche.
- Procédez à l'envers pour la reposer.
- Vérifiez si l'ampoule s'allume. ■

## Remplacement des ampoules arrière (partie latérale)

### Vue d'ensemble des feux arrière

#### Feux arrière latéraux

Feu clignotant	PY21W NA LL
Feux de position et feux stop	P21W LL



## Dépose du feu arrière

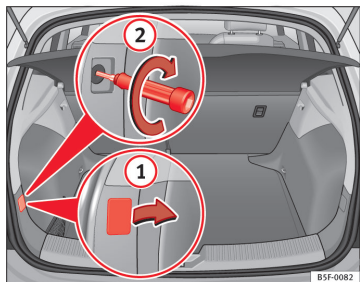

Fig. 143 Coffre à bagages : vis de fixation de feu arrière

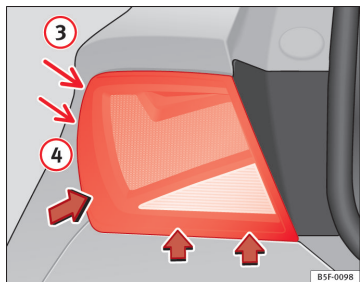

Fig. 144 Dépose du feu arrière sur l'aile

- Déterminez l'ampoule défectueuse.
- Ouvrez le hayon.

- Enlevez le cache à l'aide du tournevis à tête plate au niveau de l'évidement ⇒ fig. 143 ①.
- Desserrez la vis qui se trouve derrière dans le sens contraire des aiguilles d'une montre (flèche) ⇒ fig. 143 ② à l'aide d'un tournevis et retirez-la avec précaution.
- Basculez le feu dans le sens des flèches jusqu'à ce qu'il quitte son logement (positions ③ et ④) ⇒ fig. 144.
- Déposez le support d'ampoules ⇒ page 273.



### ATTENTION

Procédez avec précaution lors de la dépose du feu arrière pour ne pas endommager les pièces ou la carrosserie.



### Nota

Posez l'optique de projecteur sur un chiffon doux pour éviter qu'il soit rayé. ■

## Dépose du support d'ampoule

Le support d'ampoules doit être déposé pour pouvoir remplacer les ampoules.

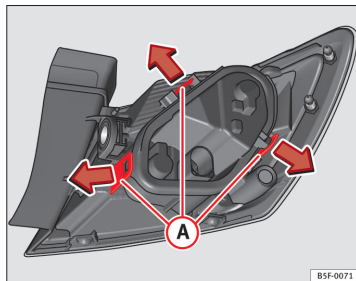

Fig. 145 Languettes de fixation au dos du feu arrière

- Déposez le support d'ampoules ⇒ fig. 145 en déverrouillant les languettes de fixation (A).
- Soulevez le support d'ampoules.
- Remplacez l'ampoule défectueuse.
- Procédez dans le sens inverse pour son montage et faites attention lors de la pose de la douille d'ampoule. Veillez en particulier à ce que toutes les languettes de fixation soient bien clipsées.

<sup>1)</sup> Le tableau précédent correspond à un véhicule circulant à droite. Selon les pays, la position des feux peut varier.

- Remplacez le feu dans son logement et vissez-le avec un tourne-vis.



### Nota

S'il s'agit d'un feu à LED, remplacez uniquement le clignotant. ■

## Remplacement des ampoules arrière (sur le hayon)

### Vue d'ensemble des feux arrière

#### Feux arrière dans le hayon<sup>1)</sup>

##### Côté gauche

Feux de position	2x W5W LL
Feu de brouillard	H21 W

##### Côté droit

Feux de position	2x W5W LL
Feux de recul	P21W LL

## Dépose du support d'ampoule

Le hayon doit être ouvert lors du remplacement des ampoules.

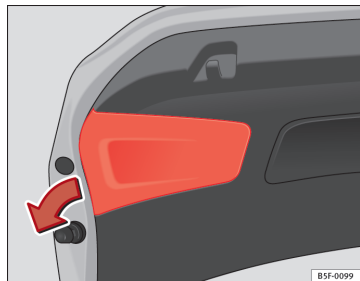

Fig. 146 Retrait du cache sur le hayon

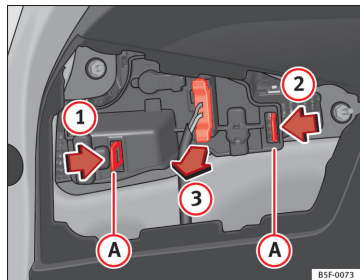

Fig. 147 Dépose du support d'ampoule

- Retirez le cache du hayon dans le sens de la flèche ⇒ fig. 146.

- Déverrouillez les languettes de fixation (A) du support d'ampoules, en suivant le sens des flèches (1) et (2) ⇒ fig. 147.
- Retirez le support d'ampoules de son logement dans le sens de la flèche (3) ⇒ fig. 147.

## Remplacement des ampoules

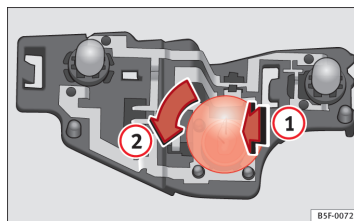

Fig. 148 Emplacement des ampoules sur le support d'ampoules.

- Insérez l'ampoule dans le support en appuyant légèrement ⇒ fig. 148 (1), tournez-la ensuite vers la gauche (2) et retirez l'ampoule défectueuse.
- Mettez l'ampoule neuve en place, exercez une pression au niveau du support et tournez l'ampoule vers la droite jusqu'en butée.
- Essuyez l'ampoule avec un chiffon pour enlever les traces de doigts.
- Vérifiez le fonctionnement des ampoules à incandescence.
- Remplacez le support d'ampoules.

**Nota**

Dans le cas d'un feu à LED, seules les ampoules antibrouillard ou de recul peuvent être remplacées, selon que le volant soit à gauche ou à droite. ■

### Mise en place du support d'ampoules

- Posez le support d'ampoules en vérifiant que les clips de fixation ⇒ fig. 147 (A) sont correctement clipsés. ■
- Remontez le cache du revêtement du hayon ⇒ fig. 146. ■

## Remplacement des ampoules de l'éclairage de la plaque d'immatriculation<sup>1)</sup>

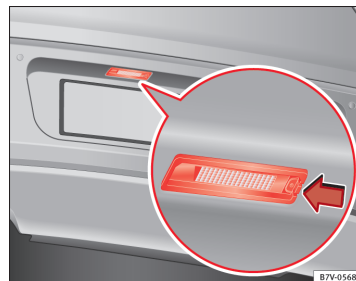

Fig. 149 Sur le pare-chocs arrière : éclairage de la plaque d'immatriculation

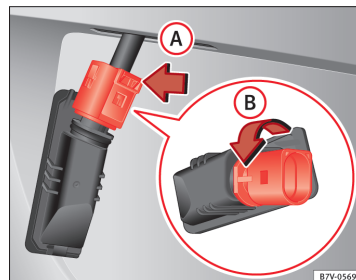

Fig. 150 Éclairage de la plaque d'immatriculation : dépose du support d'ampoule ▶

<sup>1)</sup> En fonction du niveau d'équipement du véhicule, l'éclairage de la plaque d'immatriculation peut être à LED. Les diodes LED possèdent une durée de vie estimée supérieure à celle du véhicule. En cas de défaut d'un feu à LED, rendez-vous chez un partenaire SEAT pour le remplacer.

Réalisez les opérations dans l'ordre indiqué :

1. Appuyez sur la languette de l'éclairage de la plaque d'immatriculation dans le sens de la flèche ⇒ **fig. 149**.
2. Ôtez l'éclairage de la plaque d'immatriculation.
3. Sur le verrouillage du connecteur, appuyez ⇒ **fig. 150** dans le sens de la flèche **(A)** et tirez sur le connecteur.
4. Tournez le support d'ampoules dans le sens de la flèche **(B)** et retirez-le avec l'ampoule.
5. Remplacez l'ampoule défectueuse par une ampoule neuve de même type.
6. Insérez le support d'ampoules dans l'éclairage de la plaque d'immatriculation et tournez dans le sens inverse de la flèche **(B)** jusqu'en butée.
7. Branchez le connecteur au support d'ampoules. ■

## Caractéristiques techniques

### Caractéristiques techniques

#### Important

*Les informations présentes dans les documents officiels de votre véhicule prévalent toujours sur celles présentes dans cette notice d'utilisation.*

Toutes les caractéristiques techniques contenues dans la présente notice s'appliquent aux véhicules équipés de série en Espagne. Les informations concernant le moteur dont le véhicule est équipé sont indiquées sur la plaque d'identification du véhicule reproduite dans le Programme d'Entretien ou dans le Livre de Bord du véhicule.

Les valeurs indiquées peuvent être différentes si votre véhicule comporte des options ou correspond à un autre niveau d'équipement ou bien quand il s'agit de véhicules spéciaux et de véhicules destinés à d'autres pays.

**Abréviations utilisées dans cette section concernant les Caractéristiques techniques**

Abréviation	Signification
kW	Kilowatt, indication de puissance du moteur
CH	Cheval DIN, indication (obsolète) de puissance du moteur.
tr/min, 1/min.	Nombre de tours du moteur (régime) par minute.
Nm	Newton-mètre, unité de mesure indiquant le couple-moteur.
l/100 km	Consommation de carburant en litres sur une distance de cent kilomètres.
g/km	Quantité de dioxyde de carbone (en grammes) produite par kilomètre parcouru.
CO <sub>2</sub>	Dioxyde de carbone (ou gaz carbonique).
CZ	Cetan-Zahl (indice de cétane), unité de mesure permettant de déterminer l'inflammabilité du gazole.
IOR	Indice d'Octane Recherche, unité de mesure permettant de déterminer la résistance antidétonante de l'essence. ■

## Identification du véhicule

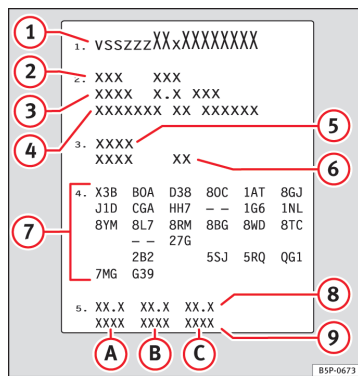

Fig. 151 Plaquette d'identification du véhicule - coffre à bagages

### Numéro du châssis sur l'Easy Connect

- Sélectionnez : touche de fonction **CAR** > touche de commande **(Car)\* Systèmes > Service & Control > Numéro de châssis.**

### Numéro du châssis

Le numéro de châssis se trouve dans l'Easy Connect, sur la plaquette d'identification du véhicule et sous le pare-brise, du côté du conducteur. En outre, le numéro de châssis se trouve dans le compartiment-moteur, côté droit. Le numéro est gravé sur le longeron supérieur, même s'il est partiellement couvert.

### Plaque de modèle

La plaque du constructeur se trouve sur le montant de la porte côté droit. Les véhicules destinés à certains pays d'exportation ne possèdent pas de plaque du constructeur.

### Plaquette d'identification du véhicule

L'autocollant d'identification du véhicule se trouve dans le coffre à bagages, sous le tapis, dans le cuvelage de la roue de secours. Un autocollant d'identification du véhicule est collé sur le verso de la couverture du Programme d'Entretien.

La plaquette d'identification du véhicule comporte les données suivantes :  
⇒ fig. 151

- 1 Numéro d'ordonnancement de la production
- 2 Numéro d'identification du véhicule (numéro de châssis)
- 3 Numéro de type
- 4 Explication du type/puissance-moteur
- 5 Lettres-repères de moteur et de boîte de vitesses
- 6 Numéro de peinture/code de l'équipement intérieur
- 7 Numéro des options
- 8 Valeurs de consommation
- 9 Valeurs des émissions de CO<sub>2</sub>

À la fin de la plaquette d'identification, points **8** et **9**, vous trouverez les données de consommation et d'émissions.

### Lettres-repères

Il est possible de consulter les lettres-repères du moteur sur le tableau de bord.

Condition : Le moteur est à l'arrêt et le contact d'allumage coupé.

- Maintenez la touche **0.0/SET** **4** ⇒ fig. 36 appuyée pendant plus de 15 secondes.

**Données de consommation et d'émissions**

- A** Consommation (l/100 km) en ville  
Émissions de CO<sub>2</sub> (g/km) en ville
- B** Consommation (l/100 km) sur route  
Émissions de CO<sub>2</sub> (g/km) sur route
- C** Consommation (l/100 km) mixte  
Émissions de CO<sub>2</sub> (g/km) mixtes

**Comment les valeurs indiquées ont-elles été calculées ?****Consommation de carburant**

*La consommation et les valeurs des émissions indiquées sur la plaquette d'identification du véhicule sont propres à chaque véhicule.*

La consommation de carburant et les émissions de CO<sub>2</sub> du véhicule peuvent être consultées sur la plaquette d'identification collée dans la cavité de la roue de secours, dans le coffre à bagages et sur la page arrière du Programme d'Entretien.

Les valeurs de consommation de carburant et d'émissions de CO<sub>2</sub> se rapportent à la catégorie de poids applicable à votre véhicule en fonction de la combinaison moteur/boîte de vitesses et des équipements spécifiques, et elles ne servent qu'à comparer les différents modèles.

Le consommation de carburant et les émissions de CO<sub>2</sub> ne dépendent pas seulement de la puissance du véhicule, mais en fonction d'autres facteurs, tels que le style de conduite, l'état de la chaussée et du trafic, les influen-

ces de l'environnement, le chargement ou le nombre de passagers, les valeurs établies peuvent varier.

**Calcul de la consommation de carburant**

Les valeurs de consommation ont été calculées sur la base de mesures réalisées ou supervisées par des laboratoires certifiés de la CE, conformément à la version la plus récente des directives CE 715/2007 et 80/1268/CEE (pour plus d'informations, consulter l'Office des publications de l'Union européenne sur le site EUR-Lex : © Union européenne, <http://eur-lex.europa.eu/fr/index.htm>) et régissent pour le poids à vide indiqué du véhicule.

**Nota**

Dans la pratique, et considérant tous les facteurs mentionnés ici, certaines valeurs de consommation peuvent différer de celles calculées conformément aux directives européennes en vigueur.

**Poids et charges**

La valeur de poids à vide s'applique au modèle de base sans options avec le réservoir de carburant rempli à 90 %. La valeur indiquée comprend 75 kg correspondant au poids du conducteur.

Le poids à vide peut augmenter selon la version ou en raison de certaines options et de l'installation d'accessoires en deuxième monte → .



**AVERTISSEMENT**

- **N'oubliez pas que les caractéristiques routières du véhicule sont modifiées par le déplacement du centre de gravité en cas de transport d'objets lourds, ce qui peut provoquer un accident. Le style de conduite et la vitesse doivent toujours être adaptés en conséquence.**
- **Ne dépassez jamais les charges autorisées sur les essieux et le poids total autorisé en charge (P.T.A.C.). Lorsque les charges autorisées sur les essieux ou le P.T.A.C. ne sont pas respectés, les qualités routières du véhicule peuvent être modifiées et entraîner des accidents, des blessures ou des dommages au véhicule.**

## Traction d'une remorque

### Poids tractés

#### Poids tractés

Les poids tractés et sur flèche que nous avons homologués ont été calculés dans le cadre d'essais très poussés effectués en fonction de critères extrêmement précis. Les poids tractés homologués s'appliquent aux véhicules immatriculés dans l'UE et sont généralement valables jusqu'à une vitesse maximale de 80 km/h (dans des cas exceptionnels 100 km/h). Ces valeurs peuvent être différentes pour les véhicules immatriculés dans d'autres pays. Les données figurant dans le Livre de Bord du véhicule ont toujours un caractère prioritaire ⇒ ⚠.

#### Poids sur flèche

Le poids sur flèche *maximal* autorisé du timon sur la boule d'attelage ne doit pas dépasser **80 kg**.

Pour des raisons de sécurité, nous vous conseillons de toujours exploiter le poids sur flèche maximal autorisé. Un poids sur flèche trop faible nuit au comportement routier de l'ensemble véhicule tracteur/remorque.

Si le poids sur flèche maximal autorisé ne peut être respecté (par exemple, dans le cas de petites remorques vides à un essieu, légères et sans charge, ou de remorques à deux essieux avec un écart entre les essieux de moins de 1 m), la loi prescrit que le poids sur flèche corresponde au moins à 4 % du poids tracté réel.

**AVERTISSEMENT**

- **Pour des raisons de sécurité, nous vous recommandons de ne pas dépasser les 80 km/h. Cette recommandation vaut également pour les pays où des vitesses plus élevées sont autorisées.**
- **N'exécutez jamais les poids tracté et sur flèche autorisés. Lorsque les charges autorisées sur les essieux ou le P.T.A.C. ne sont pas respectés, les qualités routières du véhicule peuvent être modifiées et entraîner des accidents, des blessures ou des dommages au véhicule.**

## Roues

### Pression de gonflage des pneus, chaînes à neige, boulons de roue

#### Pression de gonflage des pneus

L'autocollant comportant les valeurs de pression de gonflage des pneus se trouve sur la face intérieure de la trappe à carburant. Les valeurs de pression de gonflage des pneus qui y figurent sont valables pour des pneus *froids*. Ne réduisez pas la pression de gonflage des pneus lorsque ceux-ci présentent une pression plus élevée à chaud. ⇒ ⚠

#### Chaînes à neige

Les chaînes à neige doivent être uniquement montées sur les roues avant et pour les pneus suivants :

175/70R14	Chaînes dont les maillons ne dépassent pas 15 mm (fermeture de chaîne comprise)
185/60R15	
215/45R16	Chaînes dont les maillons ne dépassent pas 9 mm (fermeture de chaîne comprise)
215/40R17	Chaînes dont les maillons ne dépassent pas 7 mm (fermeture de chaîne comprise)

### Boulons de roues

Après le changement d'une roue, il est conseillé de faire contrôler dès que possible le **couple de serrage** des boulons de roue avec une clé dynamométrique ⇒ ⚠. Pour les jantes en acier et en alliage léger, le couple de serrage est de 120 Nm.



#### AVERTISSEMENT

- **Contrôlez la pression de gonflage des pneus au moins une fois par mois. Il est très important que les pressions de gonflage des pneus soient correctes. Si ces valeurs sont incorrectes, vous risquez un accident, surtout lorsque vous roulez à grande vitesse.**
- **Si les boulons de roue sont serrés à un couple insuffisant, les roues peuvent se détacher pendant la marche du véhicule – risque d'accident ! Un couple de serrage fortement majoré peut endommager les boulons de roue ou les filetages.**



#### Nota

Nous vous conseillons de vous informer auprès d'un partenaire SEAT sur les tailles appropriées de roues, pneus et chaînes à neige. ■

## Caractéristiques du moteur

### Contrôle des niveaux

*Les différents niveaux de fluides du véhicule doivent être contrôlés régulièrement. Ne confondez jamais les liquides, car le moteur pourrait être gravement endommagé.*

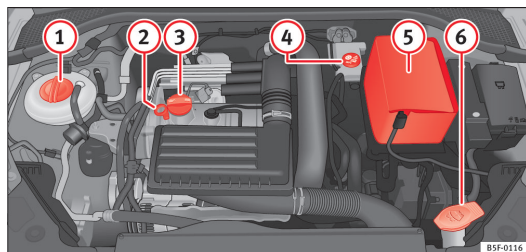

Fig. 152 Figure d'exemple de la position des éléments

- ① Vase d'expansion du liquide de refroidissement
- ② Jauge d'huile moteur
- ③ Orifice de remplissage d'huile moteur
- ④ Réservoir de liquide de frein
- ⑤ Batterie du véhicule (sous un cache)
- ⑥ Réservoir de lave-glace

Le contrôle et la mise à niveau des liquides de fonctionnement seront effectués pour les composants mentionnés précédemment. Ces opérations sont décrites dans la section ⇒ page 220.

### Tableau synoptique

Vous trouverez d'autres explications, remarques et restrictions sur les caractéristiques techniques à partir de la section ⇒ page 277. ■

## Moteur à essence 1,2 63 kW (85 CV)

### Caractéristiques du moteur

Puissance en kW (CV)	à 1 tr/min	63 (85)/ 4300-5300
Couple-moteur maximum	en Nm à 1 tr/min	160/ 1400-3500
Nombre de cylindres/cylindrée	en cm <sup>3</sup>	4/ 1197
Carburant		Super 95 IOR <sup>a)</sup>

a) Indice d'Octanes Recherché = Mesure de la capacité antidétonante de l'essence.

### Rendement

Vitesse maximale	en km/h	179 (V).
Accélération de 0 à 80 km/h	en sec.	7,7
Accélération de 0 à 100 km/h	en sec.	11,7

### Poids et charges

Poids maximum autorisé	en kg	1720
Poids en état de fonctionnement (avec conducteur)	en kg	1192
Charge autorisée sur l'essieu avant	en kg	910
Charge autorisée sur l'essieu arrière	en kg	860
Charge autorisée sur le toit	en kg	75

### Poids tractés

Remorque non freinée	en kg	590
Remorque freinée pour des pentes jusqu'à 8%	en kg	1300
Remorque freinée pour des pentes jusqu'à 12%	en kg	1100

## Moteur à essence 1,2 77 kW (105 CV)

### Caractéristiques du moteur

Puissance en kW (CV)	à 1 tr/min	77 (105)/ 4500-5500
Couple-moteur maximum	en Nm à 1 tr/min	175/ 1400-4000
Nombre de cylindres/cylindrée	en cm <sup>3</sup>	4/ 1197
Carburant		Super 95 IOR <sup>a)</sup>

a) Indice d'Octanes Recherché = Mesure de la capacité antidétonante de l'essence.

### Rendement

		Mécanique	Start-Stop	Automatique
Vitesse maximale	en km/h	192 (V).	193 (V).	191 (VI)
Accélération de 0 à 80 km/h	en sec.	6,7	6,6	6,8
Accélération de 0 à 100 km/h	en sec.	10,1	10	10

### Poids et charges

		Mécanique	Start-Stop	Automatique
Poids maximum autorisé	en kg	1720	1740	1760
Poids en état de fonctionnement (avec conducteur)	en kg	1194	1205	1229
Charge autorisée sur l'essieu avant	en kg	910	920	950
Charge autorisée sur l'essieu arrière	en kg	860	870	860
Charge autorisée sur le toit	en kg	75	75	75

### Poids tractés

		Mécanique	Start-Stop	Automatique
Remorque non freinée	en kg	590	600	610
Remorque freinée pour des pentes jusqu'à 8%	en kg	1500	1500	1500
Remorque freinée pour des pentes jusqu'à 12%	en kg	1300	1300	1300

## Moteur à essence 1,4 90 kW (122 CV) Start-Stop

### Caractéristiques du moteur

Puissance en kW (CV)	à 1 tr/min	90 (122)/ 5000-6000
Couple-moteur maximum	en Nm à 1 tr/min	200/ 1400-4000
Nombre de cylindres/cylindrée	en cm <sup>3</sup>	4/ 1395
Carburant		Super 95 IOR <sup>a)</sup>

a) Indice d'Octanes Recherché = Mesure de la capacité antidétonante de l'essence.

### Rendement

Vitesse maximale	en km/h	202 (V).
Accélération de 0 à 80 km/h	en sec.	6,2
Accélération de 0 à 100 km/h	en sec.	9,3

### Poids et charges

Poids maximum autorisé	en kg	1760
Poids en état de fonctionnement (avec conducteur)	en kg	1224
Charge autorisée sur l'essieu avant	en kg	930
Charge autorisée sur l'essieu arrière	en kg	880
Charge autorisée sur le toit	en kg	75

### Poids tractés

Remorque non freinée	en kg	610
Remorque freinée pour des pentes jusqu'à 8%	en kg	1700
Remorque freinée pour des pentes jusqu'à 12%	en kg	1400

## Moteur à essence 1,4 103 kW (140 CV) Start-Stop

### Caractéristiques du moteur

Puissance en kW (CV)	à 1 tr/min	103 (140)/ 5000
Couple-moteur maximum	en Nm à 1 tr/min	250/ 1500-3500
Nombre de cylindres/cylindrée	en cm <sup>3</sup>	4/ 1395
Carburant		Super 95 IOR <sup>a)</sup> /Normal 91 IOR <sup>b)</sup>

a) Indice d'Octanes Recherché = Mesure de la capacité antidétonante de l'essence.

b) Avec une légère perte de puissance

### Rendement

Vitesse maximale	en km/h	212 (V&V)
Accélération de 0 à 80 km/h	en sec.	5,8
Accélération de 0 à 100 km/h	en sec.	8,2

### Poids et charges

Poids maximum autorisé	en kg	1740
Poids en état de fonctionnement (avec conducteur)	en kg	1228
Charge autorisée sur l'essieu avant	en kg	910
Charge autorisée sur l'essieu arrière	en kg	880
Charge autorisée sur le toit	en kg	75

### Poids tractés

Remorque non freinée	en kg	610
Remorque freinée pour des pentes jusqu'à 8%	en kg	1800
Remorque freinée pour des pentes jusqu'à 12%	en kg	1500

### Capacité de remplissage d'huile moteur

Capacité approximative d'huile moteur avec remplacement de filtre	4,0 litres
---	------------

## Moteur à essence 1,8 132 kW (180 CV) Start-Stop

### Caractéristiques du moteur

Puissance en kW (CV)	à 1 tr/min	132 / 5100-6200
Couple-moteur maximum	en Nm à 1 tr/min	250/ 1250-3900
Nombre de cylindres/cylindrée	en cm <sup>3</sup>	4/ 1798
Carburant		Super 95 IOR <sup>a)</sup>

a) Indice d'Octanes Recherché = Mesure de la capacité antidétonante de l'essence.

### Rendement

		Mécanique	Automatique
Vitesse maximale	en km/h	225 (V&V)	225 (V)
Accélération de 0 à 80 km/h	en sec.	5,5	5,5
Accélération de 0 à 100 km/h	en sec.	7,5	7,5

### Poids et charges

		Mécanique	Automatique
Poids maximum autorisé	en kg	1810	1820
Poids en état de fonctionnement (avec conducteur)	en kg	1300	1315
Charge autorisée sur l'essieu avant	en kg	980	1000
Charge autorisée sur l'essieu arrière	en kg	880	870
Charge autorisée sur le toit	en kg	75	75

### Poids tractés

		Mécanique	Automatique
Remorque non freinée	en kg	650	650
Remorque freinée pour des pentes jusqu'à 8%	en kg	1800	1800
Remorque freinée pour des pentes jusqu'à 12%	en kg	1500	1500



**Moteur Diesel 1,6 66 kW (90 CV)****Caractéristiques du moteur**

Puissance en kW (CV)	à 1 tr/min	66 (90) /2750-4800
Couple-moteur maximum	en Nm à 1 tr/min	230/1400-2750
Nombre de cylindres/cylindrée	en cm <sup>3</sup>	4/1598
Carburant		Gazole conforme à la norme EN 590, Min. 51 CZ

**Rendement**

Vitesse maximale	en km/h	179 (IV)
Accélération de 0 à 80 km/h	en sec.	8,2
Accélération de 0 à 100 km/h	en sec.	12,6

**Poids et charges**

Poids maximum autorisé	en kg	1820
Poids en état de fonctionnement (avec conducteur)	en kg	1281
Charge autorisée sur l'essieu avant	en kg	990
Charge autorisée sur l'essieu arrière	en kg	850
Charge autorisée sur le toit	en kg	75

**Poids tractés**

Remorque non freinée	en kg	640
Remorque freinée pour des pentes jusqu'à 8%	en kg	1700
Remorque freinée pour des pentes jusqu'à 12%	en kg	1400

## Moteur Diesel 1,6 77 kW (105 CV)

### Caractéristiques du moteur

Puissance en kW (CV)	à 1 tr/min	77 (105) /3000-4000
Couple-moteur maximum	en Nm à 1 tr/min	250/1500-2750
Nombre de cylindres/cylindrée	en cm <sup>3</sup>	4/1598
Carburant		Gazole conforme à la norme EN 590, Min. 51 CZ

### Rendement

		Mécanique	Start-Stop	Automatique
Vitesse maximale	en km/h	192 (V).	192 (V).	190 (V).
Accélération de 0 à 80 km/h	en sec.	7,3	7,3	7,1
Accélération de 0 à 100 km/h	en sec.	10,7	10,7	10,9

### Poids et charges

		Mécanique	Start-Stop	Automatique
Poids maximum autorisé	en kg	1810	1820	1830
Poids en état de fonctionnement (avec conducteur)	en kg	1274	1286	1303
Charge autorisée sur l'essieu avant	en kg	990	990	1020
Charge autorisée sur l'essieu arrière	en kg	870	850	860
Charge autorisée sur le toit	en kg	75	75	75

### Poids tractés

		Mécanique	Start-Stop	Automatique
Remorque non freinée	en kg	630	640	650
Remorque freinée pour des pentes jusqu'à 8%	en kg	1800	1800	1800
Remorque freinée pour des pentes jusqu'à 12%	en kg	1500	1500	1500

**Moteur Diesel 2,0 110 kW (150 CV)****Caractéristiques du moteur**

Puissance en kW (CV)	à 1 tr/min	110 (150) /3500-4000
Couple-moteur maximum	en Nm à 1 tr/min	320/1750-3000
Nombre de cylindres/cylindrée	en cm <sup>3</sup>	4/1968
Carburant		Gazole conforme à la norme EN 590, Min. 51 CZ

**Rendement**

		<b>Mécanique</b>	<b>Start-Stop</b>	<b>Automatique</b>
Vitesse maximale	en km/h	211 (V)	211 (V)	210 (V)
Accélération de 0 à 80 km/h	en sec.	6,2	6,2	6
Accélération de 0 à 100 km/h	en sec.	8,7	8,7	8,7

**Poids et charges**

		<b>Mécanique</b>	<b>Start-Stop</b>	<b>Automatique</b>
Poids maximum autorisé	en kg	1810	1810	1830
Poids en état de fonctionnement (avec conducteur)	en kg	1302	1305	1326
Charge autorisée sur l'essieu avant	en kg	990	1000	1010
Charge autorisée sur l'essieu arrière	en kg	870	880	860
Charge autorisée sur le toit	en kg	75	75	75

**Poids tractés**

		<b>Mécanique</b>	<b>Start-Stop</b>	<b>Automatique</b>
Remorque non freinée	en kg	650	650	660
Remorque freinée pour des pentes jusqu'à 8%	en kg	1800	1800	1800
Remorque freinée pour des pentes jusqu'à 12%	en kg	1600	1600	1600

## Dimensions et capacités

Dimensions		
Longueur, largeur	4 263 mm/1 816 mm	
Hauteur (poids à vide)	1 459 mm	
Encorbellements frontal et arrière	853 mm/774 mm	
Empattement	2 636 mm	
Diamètre de braquage	10,9 m	
Largeur de voie <sup>a)</sup>	<b>Avant</b>	<b>Arrière</b>
	1 533 mm	1 504 mm
	1 549 mm	1 520 mm
Capacité		
Réservoir de carburant	50 litres	
Réservoir de lave-glace/avec lave-projecteurs	b)	
Pression de gonflage des pneus		
<b>Pneus d'été :</b>		
La pression des pneus figure sur un autocollant collé sur la face intérieure de la trappe à carburant.		
<b>Pneus d'hiver :</b>		
La pression de ces pneus est la même que celle d'été augmentée de 0,2 bar.		

a) Ces données varient en fonction du type de jante.

b) Données non disponibles à la clôture de cette édition



# Index alphabétique

- A**
- ABS
    - voir Système antiblocage ..... 192
  - Accessoires ..... 135
  - Accessoires électriques
    - voir Prise de courant ..... 135
  - Accoudoir avant ..... 131
  - Agrandissement
    - du coffre à bagages ..... 139
  - Aide au démarrage ..... 254
  - Aide au démarrage : description ..... 255
  - Aide au stationnement ..... 187
    - Aide au stationnement arrière ..... 188
    - Aide au stationnement plus ..... 189
    - Capteurs/Caméra : nettoyage ..... 209
    - Défaut ..... 191
    - Dispositif d'attelage ..... 191
    - Réglage des indications/signaux sonores ..... 190
    - Signalisation des alentours ..... 189
  - Airbag de genoux
    - voir « Système d'airbags » ..... 40
  - Airbags ..... 31
  - Airbags frontaux ..... 37
    - consignes de sécurité ..... 39
    - description ..... 37
    - fonctionnement ..... 38
  - Airbags latéraux ..... 41
    - consignes de sécurité ..... 43
    - description ..... 41
    - fonctionnement ..... 42
  - Airbags rideaux ..... 44
    - consignes de sécurité ..... 45
    - description ..... 44
    - fonctionnement ..... 45
  - Ajustement de la sangle
    - ceintures de sécurité ..... 27
    - pour les femmes enceintes ..... 28
  - Alarme antivol ..... 90, 98
  - Alcantara : nettoyage ..... 215
  - Allumage automatique des feux de croisement ..... 115
  - Allumer les feux ..... 114
  - Ampoules grillées
    - Remplacement des ampoules ..... 265
  - Antigel ..... 226
  - Appareils de commande ..... 198
  - Appui lombaire ..... 131
  - Arrêt (moteur)
    - Avec clé ..... 153
  - ASR
    - voir Régulation antipatinage ..... 192
  - Assistance environnementale
    - Défaut d'étanchéité ..... 221
    - Faire le plein ..... 218
  - Assistant de démarrage en côte ..... 156
  - Assistant de maintien de la vitesse en descente ..... 166
  - Assistant de maintien de voie
    - voir Lane Assist ..... 177
  - Assistant des feux de route ..... 118
  - Autobloquant électronique ..... 192
  - Auto Lock (verrouillage centralisé) ..... 90
  - Avertissement de freinage d'urgence ..... 117
- B**
- Batterie ..... 229
    - Débranchement/Branchement ..... 229
    - Démarrage assisté ..... 254
    - Gestion de l'énergie ..... 197
    - Niveau de charge ..... 197
    - Recharge ..... 231
    - Remplacement ..... 231
    - Utilisation en hiver ..... 229
  - Batterie du véhicule
    - Débrancher ..... 68
  - Biodiesel ..... 218
  - Bioéthanol
    - voir Éthanol (carburant) ..... 217
  - Blocage anti-extraction de la clé de contact ..... 151
  - Blocage électronique de différentiel ..... 192
  - Boîte à gants ..... 121, 136
    - Chargeur multiple de CD ..... 136

- Boîte automatique ..... 162  
 Assistant de maintien de la vitesse en descente ..... 166  
 Blocage anti-extraction de la clé de contact ..... 151  
 Conseils pour la conduite ..... 164  
 Déverrouillage d'urgence du levier sélecteur ..... 172  
 Dispositif kick-down ..... 168  
 Positions du levier sélecteur ..... 162  
 Programme d'urgence ..... 170  
 Système launch-control ..... 168  
 Tiptronic ..... 162, 167  
 Verrouillage du levier sélecteur ..... 163  
 Volant avec palettes de changement de vitesse ..... 167
- Boîte DSG  
*voir* Boîte automatique ..... 162
- Boîte mécanique ..... 160  
 Kick-down ..... 154
- Boule d'attelage ..... 205
- Boulons de roue ..... 240  
 Antivol ..... 250  
 Desserrage ..... 250  
 Retrait du capuchon ..... 249
- Boulons de roue antivol ..... 250
- Boulons de roues ..... 281
- C**
- Câbles de démarrage ..... 254
- Caches des modules d'airbags ..... 39
- Capacités de remplissage  
 Réservoir de liquide de lave-glace ..... 128
- Caractéristiques techniques ..... 277
- Capacités de remplissage ..... 128
- Carburant ..... 217  
 Consommation ..... 278  
 Diesel ..... 218  
 Éthanol ..... 217  
 Indicateur de niveau de carburant ..... 70
- Catalyseur ..... 201
- Ceintures ..... 20
- Ceintures de sécurité ..... 20  
 consignes de sécurité ..... 25  
 mal ajustées ..... 29  
 Nettoyage ..... 216  
 non bouclées ..... 23  
 réglage ..... 26  
 témoin ..... 20
- Chaînes à neige ..... 241, 280
- Changement de vitesse  
 Boîte mécanique ..... 160  
 Passage des vitesses (boîte mécanique) ..... 160
- Chargement du coffre à bagages ..... 17
- Chargeur multiple de CD ..... 136
- Clé  
 Déverrouillage/Verrouillage ..... 95  
 Indications pour le conducteur (contact mécanique) ..... 152  
 Clé à radiocommande  
 Déverrouillage/Verrouillage ..... 95
- Clé démonte-roue ..... 245
- Clé du véhicule  
 Synchronisation ..... 94
- Clés  
 Affecter une clé ..... 92  
 Clé de rechange ..... 92  
 Clé du véhicule ..... 92  
 Radiocommande ..... 92  
 Remplacement de la pile (clé du véhicule) ..... 94  
 Témoin ..... 93  
 Verrouillage/Déverrouillage ..... 101
- Code de peinture ..... 278
- Coffre à bagages ..... 138  
 Éclairage du coffre à bagages ..... 121  
 Œillets d'arrimage ..... 139  
 Plage arrière ..... 138  
*voir aussi* Chargement du coffre à bagages ..... 17
- Collisions frontales et lois de la physique ..... 22
- Coming Home ..... 119
- Commande d'urgence  
 Hayon ..... 104  
 Levier sélecteur ..... 172  
 Porte du passager ..... 102
- Commandes  
 Feux de détresse ..... 117
- Compartiment-moteur  
 Consignes de sécurité ..... 220  
 Fermeture du capot-moteur ..... 222  
 Ouverture du capot-moteur ..... 221
- Compartiment de charge  
*voir* Chargement du coffre à bagages ..... 17
- Composants en carbone : nettoyage ..... 211
- Compte-tours ..... 63, 68

- Compteur kilométrique ..... 69  
 Compteur kilométrique journalier ..... 63  
 Compteur kilométrique total ..... 63  
 Conducteur  
   *voir* Position correcte ..... 11, 12, 13  
 Conduite  
   avec remorque ..... 204, 205  
 Conduite à l'étranger  
   Projecteurs ..... 119  
 Conduite économique ..... 201  
 Conduite sûre ..... 7, 8  
 Connexion de diagnostic ..... 198  
 Conseils d'économie (programme d'efficacité) 81  
 Consignes à respecter avant chaque départ ... 8  
 Consignes de sécurité  
   airbags ..... 35  
   airbags frontaux ..... 39  
   airbags latéraux ..... 43  
   airbags rideaux ..... 45  
   rétracteurs de ceintures ..... 30  
   utilisation des ceintures de sécurité ..... 25  
   utilisation des sièges pour enfant ..... 49  
 Consommateurs supplémentaires (programme d'efficacité) ..... 80  
 Consommation de carburant ..... 279  
 Consommation (carburant) ..... 278  
 Contact-démarrreur ..... 151  
 Contrôle de la fonction  
   Détecteur de pluie ..... 126  
 Contrôle électronique de stabilité (ESC) ..... 192  
 Couples de serrage des boulons de roues ... 281  
 Cric ..... 245  
   Points de placement ..... 251  
 Cuir : entretien ..... 213
- ## D
- Déconnexion par inertie ..... 201  
 Défauts  
   Toit ouvrant coulissant ..... 109  
 Défauts sur la boîte de vitesses (témoins) ... 171  
 Défaut sur la boîte de vitesses (témoin) .... 171  
 DEF (tableau de bord) ..... 69  
 Dégivrage de la lunette arrière ..... 143, 145  
 Démarrage  
   Assistant de démarrage en côte ..... 156  
 Démarrage assisté ..... 254  
 Démarrage par remorquage ..... 257  
 Démarrage (moteur) ..... 151  
 Désactivation de l'airbag ..... 46  
 DéTECTEUR de pluie ..... 126  
   Contrôle de la fonction ..... 126  
 Détection de la fatigue ..... 182  
 Déverrouillage/Verrouillage  
   Avec la commande de verrouillage centralisé ..... 97  
   Par radiocommande ..... 95  
 Diesel  
   Filtre à particules Diesel ..... 201  
   Huile moteur ..... 222  
   Préchauffage ..... 151
- ## E
- Direction  
   Blocage de la direction (clé de contact) ..... 151, 153  
   Direction électromécanique ..... 196  
 Direction électromécanique ..... 196  
   Témoin ..... 196  
 Dispositif anti-pincement  
   glaces ..... 107  
   Toit ouvrant coulissant ..... 110  
 Dispositif de protection anti-soulèvement ... 100  
 Dispositif d'alerte de dépassement de vitesse 157  
 Dispositif d'attelage ..... 205
- ## E
- E10  
   *voir* Éthanol (carburant) ..... 217  
 Easy Connect ..... 82  
 Éclairage ..... 112  
   Remplacement des ampoules ..... 265  
 Éclairage du tableau de bord ..... 120  
 Éclairage d'ambiance ..... 121  
 Éclairage extérieur  
   Remplacement des ampoules ..... 265  
 Économie de carburant  
   Conduite consciencieuse ..... 201  
   Mode d'inertie ..... 170  
 Écran ..... 63, 64  
 Écran/Panneau de commande de l'Easy Connect : nettoyage ..... 212  
 Écran de l'autoradio : nettoyage ..... 212



EDS voir Blocage électronique de différentiel . . . . .	192	Essuie-glace . . . . .	123	Feux de croisement . . . . .	114
Élimination		Abaisser le balai d'essuie-glace . . . . .	125	Feux de jour . . . . .	115
airbags . . . . .	35	Dégivrage des gicleurs de lavage . . . . .	125	Feux de position . . . . .	114
rétracteurs de ceintures . . . . .	30	Détecteur de pluie . . . . .	126	Feux de stationnement . . . . .	115
Embrayage (témoin) . . . . .	171	Fonctions . . . . .	125	Feux de virage . . . . .	116
EMC (carburant) . . . . .	218	Lever le balai d'essuie-glace . . . . .	125	Feux d'autoroute . . . . .	116
Émetteurs-récepteurs radio . . . . .	244	Levier d'essuie-glace . . . . .	124	Fonctions . . . . .	115
Émissions . . . . .	278	Particularités . . . . .	124	Lampe de lecture . . . . .	121
Enjoliveur de roue (boulons de roue) : retrait	249	Position d'entretien . . . . .	125	Leaving Home . . . . .	119
Enjoliveurs et moulures : nettoyage . . . . .	210	Système lave-projecteurs . . . . .	125	Levier des clignotants . . . . .	113
Entretien . . . . .	208	Éteindre les feux . . . . .	114	Levier des feux de route . . . . .	113
airbags . . . . .	35	Éthanol (carburant) . . . . .	217	Projecteurs antibrouillard . . . . .	115
voir aussi Nettoyage . . . . .	208	<b>F</b>		Réglage du site des projecteurs . . . . .	120
Entretien du cuir		Facteurs pouvant nuire à une conduite sûre . . . . .	8	Remplacement des ampoules . . . . .	265
Cuir naturel . . . . .	214	Faire le plein . . . . .	218	Signaux sonores . . . . .	114
Entretien du véhicule . . . . .	208	Indicateur de niveau de carburant . . . . .	70	Témoins . . . . .	112
Nettoyage des balais d'essuie-glace avant et arrière . . . . .	233	Ouverture de la trappe à carburant . . . . .	218	Feux arrière	
Remplacement des balais d'essuie-glace avant et arrière . . . . .	233	Fermeture		Remplacement des ampoules . . . . .	265
Entretien (soins de la peinture) . . . . .	210	Capot-moteur . . . . .	222	Feux de croisement . . . . .	114
Environnement		Glaces . . . . .	105	Feux de détresse . . . . .	117
Conduite écologique . . . . .	201	Toit ouvrant . . . . .	109	Feux de jour . . . . .	115
Écologie . . . . .	203	Toit ouvrant coulissant . . . . .	109	Feux de position . . . . .	114
Faire le plein . . . . .	220	Fermeture de confort		Feux de route . . . . .	114
Équilibrage (roues) . . . . .	236	Toit ouvrant coulissant . . . . .	110	Feux de stationnement . . . . .	115
Équipements de sécurité . . . . .	7	Feux		Feux de virage . . . . .	116
ESC		AUTO . . . . .	115	Feux d'autoroute . . . . .	116
Contrôle électronique de stabilité . . . . .	192	Coming Home . . . . .	119	Filter à particules (Diesel) . . . . .	201
Freinage multicollision . . . . .	193	Commande des feux . . . . .	114	Fonction de confort des clignotants . . . . .	113
Mode Sport . . . . .	194	Éclairage des commandes . . . . .	120	Fonctionnement en hiver	
		Éclairage des instruments . . . . .	120	Dégivrage des gicleurs du lave-glace . . . . .	125
		Éclairage intérieur . . . . .	121	Lave-projecteurs . . . . .	125
				Sel sur les routes . . . . .	127

- Freinage  
 Assistant au freinage ..... 192  
 Démarrage en côte ..... 156  
 Freinage multicollision ..... 193  
 Frein à main ..... 154  
 témoin ..... 155  
 Freins ..... 194  
 Liquide de frein ..... 229  
 Plaquettes de frein neuves ..... 194  
 Servofrein ..... 194  
 Fusibles  
 Affectation ..... 263  
 Remplacement ..... 262
- G**  
 Galerie porte-bagages ..... 137  
 Galerie porte-bagages (charge placée sur le toit) ..... 137  
 Gestion de l'énergie ..... 197  
 Gilets réfléchissants ..... 245  
 Glaces  
 Électriques ..... 105  
 Nettoyage/Dégivrage ..... 211  
 Goupille de montage (changement de pneus) ..... 245
- H**  
 Hayon  
 Déverrouillage d'urgence ..... 104  
 verrouillage automatique ..... 104  
 Verrouillage centralisé ..... 103
- Hill Hold Assist  
*voir* Assistant de démarrage en côte .... 156  
 Huile moteur ..... 222  
 Appoint ..... 225  
 Consommation ..... 224  
 Contrôle du niveau d'huile ..... 224  
 Indicateur de température ..... 80  
 Jauge d'huile moteur ..... 224  
 Périodicités d'entretien ..... 222  
 propriété des huiles ..... 223  
 Service Entretien ..... 222  
 Service Entretien Longue Durée ..... 222  
 spécifications ..... 222  
 vidange ..... 225  
 Vidange ..... 222
- I**  
 Imperfections sur la peinture ..... 211  
 Importance des ceintures de sécurité .. 20, 22, 31  
 Importance du réglage correct des appuie-tête 14  
 Importance d'une position correcte ..... 31  
 Indicateur de contrôle de la pression des pneus ..... 186  
 Indicateur de maintenance ..... 67  
 Indicateur de température  
 Huile moteur ..... 80  
 Température extérieure ..... 66, 75  
 Indicateur de température extérieure ..... 75  
 Indicateur du rapport le plus économique .... 71  
 Indice de cétane (carburant Diesel) ..... 218  
 Indice d'octane (essence) ..... 217
- Installation de lavage automatique  
*voir* Lavage ..... 208  
 Installation en deuxième monte d'un dispositif d'attelage ..... 206  
 Instruments ..... 63
- J**  
 Jantes  
 Nettoyage ..... 212
- K**  
 Kick-down  
 Boîte automatique ..... 168  
 Boîte mécanique ..... 154  
 Kit anticrevaision ..... 245  
 Klaxon ..... 61
- L**  
 Lane Assist ..... 177  
 Nettoyage de la zone de la caméra ..... 209  
 Lavage  
 Entretien extérieur du véhicule ..... 208  
 Lave-glace ..... 123, 232  
 Témoin ..... 123  
 Leaving Home ..... 119  
 Lecteur de CD-ROM (navigation) ..... 136  
 Lettres-repères du moteur ..... 278  
 Lève-glace  
 Ouverture/Fermeture de confort ..... 106

Lève-glaces électriques .....	105
Levier des clignotants .....	113
Levier des feux de route .....	113
Levier sélecteur	
Dysfonctionnement .....	163
Levier sélecteur (boîte automatique)	
Déverrouillage d'urgence .....	172
Positions .....	162
Liquide de lave-glace	
Appoint .....	127
Contrôle .....	127
Liquide de refroidissement du moteur	
G 12 plus-plus .....	226
G 13 .....	226
Spécifications .....	226
Lustrage .....	210

## M

Marche arrière (boîte automatique) .....	162
Mémoire de défauts .....	198
Mettre/couper le contact d'allumage .....	151
Mode d'arrêt/démarrage du moteur	
<i>voir</i> Système Start-Stop .....	160
Mode d'inertie .....	170
Mode Sport .....	194
Modifications techniques .....	243
Modifications (techniques) .....	243
Montre à affichage numérique .....	63
Moteur	
Arrêt (clé) .....	153
Démarrage .....	151

Démarrage assisté .....	254
Démarrage (indication pour le conducteur avec le contact mécanique) .....	152
Préchauffage .....	151
Système Start-Stop .....	157

## N

Nettoyage .....	208
Alcantara .....	215
Ceintures de sécurité .....	216
Composants en carbone .....	211
Cuir .....	213
Des balais d'essuie-glace avant et arrière	
Écran/Panneau de commande de l'Easy Connect .....	212
Écran de l'autoradio .....	212
Enjoliveurs et moulures .....	210
Glaces .....	211
Jantes .....	212
Lavage du véhicule .....	208
Pièces en matière plastique .....	210, 212
Textiles .....	213
Tuyau d'échappement .....	212
Nettoyage/Dégivrage des glaces .....	211
Nettoyage des jantes .....	212
Nettoyage des revêtements	
Cuir naturel .....	214
Nombre de places assises .....	20
Notification d'entretien : consulter .....	68
Numéro de châssis .....	278
Numéro de la couleur .....	278

## O

Œillet de remorquage .....	245
Œillets d'arrimage .....	18, 139
Ouïes de sortie d'air .....	18
Outils .....	245
Outils de bord .....	245
Ouverture .....	90
Capot-moteur .....	221
Glaces .....	105
Hayon .....	103
Toit ouvrant .....	109
Toit ouvrant coulissant .....	109
Trappe à carburant .....	218
Ouverture/Fermeture	
Avec la commande de verrouillage centralisé .....	97
Avec le barillet de serrure .....	101
Par radiocommande .....	95
Ouverture/Fermeture de confort .....	106
Ouverture de confort	
Toit ouvrant coulissant .....	110

## P

Palettes de changement de vitesse (boîte automatique) .....	167
Pare-soleil .....	122
Particularités	
Essuie-glace .....	124
Passage à gué .....	200
Passager	
<i>voir</i> Position correcte .....	11, 12, 13

Patère .....	136	Pression de gonflage (pneus) .....	236	Rangement	
Pédales .....	16	Pression d'air (pneus) .....	236	Boîte à gants .....	121
Périodicités d'entretien .....	222	Prise de courant .....	135	Rangements .....	135, 136
Pièces de rechange .....	243	Profondeur des sculptures .....	237	Recommandation de vitesse .....	71
Pièces en matière plastique : nettoyage .	210, 212	Programme d'efficacité		Registre d'informations .....	198
Plaque du constructeur .....	278	Conseils d'économie .....	81	Réglage	
Pneus		Consommateurs supplémentaires .....	80	des appuie-tête .....	134
Accessoires .....	235	Projecteurs		des sièges .....	131
Avec sens de rotation obligatoire .....	252	Conduite à l'étranger .....	119	Site des projecteurs .....	120
Changement .....	248	Lave-projecteurs .....	125	Réglage correct des appuie-tête arrière	
Indicateurs d'usure .....	237	Remplacement des ampoules .....	265	Position d'utilisation et de non-utilisation	
Kit anticrevaillon .....	245, 246	Projecteurs antibrouillard .....	115	des appuie-tête arrière .....	15
Longévité .....	236	Projecteurs Full LED .....	265	Réglage correct des appuie-tête avant .....	14
Pression des pneus .....	236	prolonger la limite de verrouillage du hayon		Réglage des appuie-tête	
Pneus d'hiver .....	240	voir hayon .....	104	Appuie-tête avant .....	133
Poids tractés .....	280	Propriété des huiles .....	223	Réglage du siège .....	10
Points de placement (cric) .....	251	Protection antigel		Réglage du site des projecteurs .....	120
Porte-gobelets .....	135	Lave-glace .....	232	Réglage dynamique du site des projecteurs .	120
Portez des chaussures adéquates .....	16	Protection offerte par les ceintures de sécurité	24	Régulateur de vitesse .....	173
Pose/dépose des appuie-tête		Protection volumétrique .....	100	Témoin .....	174
.....	134	Protection volumétrique et protection anti-sou-		Témoin d'alerte .....	174
Position correcte		lèvement*		Utilisation .....	175
conducteur .....	11	Activation .....	98	Régulation antipatinage .....	192
passager .....	12, 13	<b>R</b>		Remarque relative à l'environnement	
position incorrecte .....	15	Rabattement		Galerie porte-bagages .....	137
Position correcte des occupants du véhicule .	10	des sièges .....	139	Remise à zéro du compteur kilométrique jour-	
Position d'entretien de l'essuie-glace .....	125	Rabattement de la banquette arrière .....	139	nalier .....	69
Poste de conduite (vue d'ensemble) .....	61	Radiocommande		Remontée et abaissement automatiques	
Pour rouler en toute sécurité .....	7	Voir « Clés » .....	92	lève-glaces électriques .....	107
Précautions à prendre avant chaque départ .	8			Remorquage du véhicule .....	257
Préchauffage .....	151				
Pression de gonflage des pneus .....	280				

Remorque . . . . .	204	Rétroviseurs extérieurs	Sécurité enfants . . . . .	49
Aide au stationnement . . . . .	191	Chauffage . . . . .	Lève-glaces électriques . . . . .	105
Installation en deuxième monte d'un dispositif d'attelage . . . . .	206	chauffants . . . . .	Sens de rotation (pneus) . . . . .	252
Remplacement		Réglage . . . . .	Service Entretien . . . . .	222
Des balais d'essuie-glace avant et arrière . . . . .	233	Rétroviseurs extérieurs photosensibles	Service Entretien Longue Durée . . . . .	222
Remplacement de la pile de la clé du véhicule . . . . .	94	. . . . .	Servodirection	
Remplacement des ampoules . . . . .	265	. . . . .	<i>voir</i> Direction électromécanique . . . . .	196
Taille des ampoules . . . . .	265	Rétroviseurs photosensibles	Side Assist	
Remplacement des ampoules du projecteur principal		. . . . .	Nettoyage des capteurs . . . . .	209
ampoule des feux de jour . . . . .	267	Revêtements : nettoyage	Siège pour enfant . . . . .	51
clignotant . . . . .	268	Alcantara . . . . .	classification par groupes . . . . .	51
feux de croisement . . . . .	267	Revêtement : nettoyage	Sièges pour enfant	
feux de route . . . . .	268	Tissus . . . . .	consignes de sécurité . . . . .	49
Réparations		Risques liés à l'utilisation d'siège pour enfant sur le siège du passager . . . . .	fixation . . . . .	54
airbags . . . . .	35	Risques liés au non port de la ceinture de sécurité . . . . .	groupe 1 . . . . .	52
Rétracteurs de ceintures . . . . .	29	Rodage	groupe 2 . . . . .	53
Retrait de la ceinture de sécurité . . . . .	28	Moteur neuf . . . . .	groupe 3 . . . . .	53
Retrait de l'enjoliveur de roue . . . . .	249	Plaquettes de frein neuves . . . . .	groupes 0 y 0+ . . . . .	51
Rétroviseur . . . . .	128	Pneus neufs . . . . .	sur le siège du passager . . . . .	32
<i>voir aussi</i> Rétroviseurs . . . . .	129	Roues . . . . .	système ISOFIX . . . . .	56
Rétroviseur intérieur		Changement . . . . .	système Top Tether . . . . .	56, 57
<i>voir</i> Rétroviseurs . . . . .	129	Permutation . . . . .	Signalisation des alentours . . . . .	189
Rétroviseur intérieur photosensible . . . . .	129	Remplacement . . . . .	Signal sonore . . . . .	21
Rétroviseur photosensible . . . . .	129	<b>S</b>	Signaux sonores	
Rétroviseurs		Safelock	Feux . . . . .	114
Réglage des rétroviseurs extérieurs . . . . .	128	<i>voir</i> Système de sécurité antivol . . . . .	Soin du véhicule	
		SEAT Drive Mode . . . . .	Position d'entretien . . . . .	125
		Sécurité	Stationnement . . . . .	155
		sécurité enfants . . . . .	Stationnement (boîte automatique) . . . . .	164, 165
		sièges pour enfant . . . . .	Symbole de la clé anglaise . . . . .	68
			Symboles	
			<i>Voir la section « Témoins » . . . . .</i>	71

- Système  
 Allumage automatique des feux de croisement ..... 115
- Système antiblocage ..... 192
- Système de contrôle de la pression des pneus ..... 184
- Système de déverrouillage sélectif ..... 96
- Système de navigation  
 Lecteur de CD-ROM ..... 136
- Système de refroidissement  
 Appoint de liquide de refroidissement ... 227  
 Contrôle du liquide de refroidissement .. 227  
 Indicateur de température du liquide de refroidissement ..... 70
- Système de sécurité antivol ..... 90, 101
- Système de stationnement  
*voir* Aide au stationnement ..... 189
- Système d'airbags ..... 31  
 Airbag de genoux ..... 40  
 airbags frontaux ..... 37  
 airbags latéraux ..... 41  
 airbags rideaux ..... 44  
 Différences entre les systèmes d'airbag frontal du passager ..... 33  
 Témoin ..... 34
- Système d'alarme ..... 98  
*voir aussi* Alarme antivol ..... 90
- Système d'alarme antivol  
 Dispositif de protection anti-soulèvement 100  
 Protection volumétrique ..... 100
- Système d'épuration des gaz d'échappement  
 Catalyseur ..... 201  
 Filtre à particules Diesel ..... 201
- Système d'information du conducteur  
 Affichage CD/radio ..... 75  
 Indicateur de température de l'huile moteur 80  
 Indicateur de température extérieure ..... 75  
 Témoin de porte/hayon ..... 75  
 Utilisation via le levier d'essuie-glace .... 75
- Système Easy Connect ..... 82
- Système ISOFIX ..... 56
- Système launch-control (boîte automatique) . 168
- Systèmes  
 Détection de la fatigue ..... 182  
 Indicateur de contrôle de la pression des pneus ..... 186  
 Régulateur de vitesse ..... 173  
 Système de contrôle de la pression des pneus ..... 184
- Systèmes de contrôle de la pression des pneus  
 Indicateur de contrôle de la pression des pneus ..... 186  
 Témoin ..... 184
- Systèmes d'assistance ..... 173  
 Aide au stationnement ..... 188  
 Indicateur de contrôle de la pression des pneus ..... 186  
 Régulateur de vitesse ..... 173
- Système Start-Stop ..... 157  
 Activation/désactivation ..... 160  
 Arrêt/démarrage du moteur ..... 158  
 Démarrage du moteur par lui même ..... 159  
 Indications pour le conducteur ..... 160  
 Le moteur ne s'arrête pas ..... 159  
 Témoins ..... 158
- Système Top Tether ..... 56, 57
- T**  
 Tableau de bord ..... 63  
 Écran ..... 63, 64  
 Indicateur de maintenance ..... 67  
 Instruments ..... 63  
 Témoins ..... 71
- Tachymètre ..... 75
- Tapis de sol ..... 17
- Téléphones mobiles ..... 244
- Témoin  
 Clé du véhicule ..... 93  
 Indicateur de contrôle de la pression des pneus ..... 184  
 Niveau de lave-glace ..... 123  
 Régulateur de vitesse ..... 174  
 Système d'airbags ..... 34  
 Systèmes de contrôle de la pression des pneus ..... 184
- Témoin de la ceinture ..... 20
- Témoin de porte/hayon ..... 75
- Témoin d'alerte  
 Régulateur de vitesse ..... 174
- Témoins  
 Avertissements sonores ..... 71  
 Feux ..... 112  
 Témoins de contrôle ..... 71  
 Témoins d'alerte ..... 71
- Température extérieure ..... 66
- Textiles : nettoyage ..... 213
- Tiptronic (boîte automatique) ..... 162, 167
- Tire Mobility System (kit anticrevaillon) .... 246

Toit ouvrant coulissant .....	109
Défaut .....	109
Dispositif anti-pincement .....	110
Fermeture .....	109
Fermeture de confort .....	110
Ouverture .....	109
Ouverture de confort .....	110
Toit ouvrant coulissant/défecteur	
Ouverture/Fermeture de confort .....	106
Touche de remise à zéro (compteur kilométrique journalier) .....	69
Traction d'une remorque .....	280
Transport d'enfants .....	49
Travaux de réparation .....	243
Tuyau d'échappement final : nettoyage .....	212

## U

Urgence	
Remplacement de la batterie .....	231
Urgences .....	245
Programme d'urgence de la boîte automatique .....	170
Utilisation en hiver	
Batterie .....	229
Chaînes à neige .....	241
Dégivrage des glaces .....	211
Diesel .....	218
Entretien du véhicule .....	208
Lave-glace .....	232
Pneus .....	240

## V

Véhicule	
Identification .....	278
Lavage .....	251
Numéro d'identification .....	278
Plaquette d'identification .....	278
Verrouillage/Déverrouillage	
Avec le barillet de serrure .....	101
Verrouillage centralisé .....	90
Alarme antivol .....	98
Clé à radiocommande .....	95
Commande de verrouillage centralisé .....	97
Hayon .....	103
Lève-glace .....	106
Réglage .....	96
Système de déverrouillage sélectif .....	96
Toit ouvrant coulissant/Défecteur .....	106
Verrouillage d'urgence .....	102
Verrouillage d'urgence de la porte du passager .....	102
Verrouillage ou ouverture d'urgence .....	100
Vidange d'huile moteur .....	225
Vide-poches .....	135
Volant	
Palettes de changement de vitesse (boîte automatique) .....	167
Réglage .....	150
Vue d'ensemble	
Levier des clignotants et des feux de route .....	113
Vue d'ensemble du compartiment-moteur .....	282
Vue d'ensemble (poste de conduite) .....	61

Le but de SEAT S.A. étant le développement constant de tous ses types et modèles de véhicules, vous comprendrez que cela peut nous amener à tout moment à réaliser des modifications concernant l'apparence, l'équipement et la technique du véhicule fourni. Par conséquent, nul droit ne pourra se fonder sur les données, les illustrations et les descriptions contenues dans ce Manuel.

Les textes, les illustrations et les normes contenus dans ce manuel ont été réalisés sur la base des informations disponibles au moment de l'impression. Sauf erreur ou omission, l'information rassemblée dans le présent manuel est valable à la date de mise sous presse.

SEAT interdit la réimpression, la reproduction et la traduction totale ou partielle sans son autorisation écrite.

SEAT se réserve expressément tous les droits conformément à la loi sur le "Copyright". Droits aux modifications réservés.

 Ce papier est fabriqué avec de la cellulose blanchie sans l'utilisation de chlore.

© SEAT S.A. - Réimpression : 15.06.12



Francés 5F4012003C (06.12) (GT9)



5F4012003C

