

TOUCHSCREEN

Universal Fernbedienung
Télécommande universelle

91
in



SupportPlus
www.SupportPlus.org



Bedienungsanleitung für Universalfernbedienung SP-URC-F17C-LE

Inhalt

Einleitung	4
Einlegen der Batterien	5
Beschreibung der Tasten	6
Einstellung des Gerätes	7
A. Direkte Einstellung (über Marke und Code).....	7
B. Automatischer Suchlauf	9
C. Lernfunktion.....	11
Andere Einstellungen	15
A. Einstellung der Uhr	15
B. Sperrung/Freigabe des Gerätes	15
C. Hintergrundbeleuchtung.....	16
D. An- und Ausschalten der LCD-Anzeige	17
E. Kontrasteinstellung der Anzeige	18
F. Löschen aller Einstellungen	19
Serviceschein	20
Liste der Gerätemarkencodes	38

Einleitung

Wir danken Ihnen für den Kauf der Universal-Touchscreen-Fernbedienung **SP-URC-F17C-LE**. Sie haben eine neu entworfene Universal-Touchscreen-Fernbedienung gewählt, die nach dem neuesten Stand der Technik gebaut wurde. Auf der Basis unseres kreativen und weltweit zum Patent angemeldeten Designs ermöglicht dieses Gerät eine einfache Einstellung, indem Sie lediglich die auf dem LCD-Display angezeigten Informationen befolgen und direkt Buchstaben des Markennamens eingeben oder in der Markenliste auf und ab scrollen. Letzteres ist später sogar ohne diese Bedienungsanleitung möglich.

Die Universal-Touchscreen-Fernbedienungen F-17-LE eignen sich für die Steuerung nahezu aller gängigen Marken von Fernsehgeräten (TV), Videorekordern (VCR), (digitalen) Satellitenempfängern (CBL/SAT), Kabelboxen (CBL/SAT), DVD-Playern (DVD), Tunern (TUNER), CD-Playern (CD), Kassettenrecordern (TAPE), Verstärkern (AMP), Laserscheiben (LD) und anderen Audiogeräten (AUX). Die Anzeige dieses Gerätes ist mit insgesamt 9 Gerätekнопfen versehen.

Die Universal-Touchscreen-Fernbedienung F-17-LE steuert alle wesentlichen Grundfunktionen Ihrer Geräte. Sie unterstützt die PIP- und Menüfunktion Ihres Fernsehgerätes genauso wie Ihre Original-Fernbedienung. Die F-17-LE hat die Fähigkeit neue Codes anderer Fernbedienungen zu lernen und ihre Einsatzmöglichkeiten somit zu erweitern. (siehe Kapitel Lernfunktion)
Die Universalfernbedienung F-17-LE ist außerdem mit einer Echtzeituhr zur Angabe der Woche und Uhrzeit mit Tageszeitangabe (AM oder PM) versehen. Darüber hinaus meldet die Fernbedienung F-17-LE, wenn die Batterien ausgewechselt werden müssen.
Genießen Sie die Zeit mit dieser neuen intelligenten Universal-Touchscreen-Fernbedienung.

Sicherheits- und Entsorgungshinweise zu Batterien

Batterien nicht im Lieferumfang enthalten! Bitte achten Sie auf die richtige Polung (+) und (-) der Batterien! Ersetzen Sie stets beide Batterien durch neue, verwenden Sie nicht alte und neue Batterien oder Batterien verschiedenen Typs gleichzeitig! Batterien nicht kurzschließen oder aufladen, es besteht Explosionsgefahr! Batterien nicht ins Feuer werfen.



Bitte entsorgen Sie verbrauchte Batterien umweltgerecht. Verbrauchte Batterien gehören nicht in den Hausmüll!

Hinweis:

wenn Batterieflüssigkeit ausläuft, wischen Sie das Batteriefach mit einem weichen Tuch trocken und setzen Sie neue Batterien ein. Um ein Auslaufen der Batterieflüssigkeit zu verhindern, sollten Sie die Batterien herausnehmen, wenn Sie die FB längere Zeit nicht benutzen wollen.

Einlegen der Batterien

Zum Einsatz diese Fernbedienung werden 4 Batterien benötigt. Beachten Sie die Markierungen im Batteriefach und legen Sie 4 neue AA-Batterien oder LR6-Batterien in das Batteriefach ein. Es werden Alkalibatterien empfohlen, da das Gerät eine große LCD-Anzeige hat, mit einem höheren Leistungsverbrauch als die übliche Universalfernbedienung.

Zum Einlegen der Batterien gehen Sie bitte wie folgt vor: 1. Drehen Sie die Fernbedienung um, ziehen Sie den Abgriff hoch und nehmen Sie die Abdeckung ab. 2. Legen Sie die Batterien entsprechend den Markierungen (+) und (-) in das Batteriefach. 3. Führen Sie die Batterieabdeckung wieder in ihre Position.

Hinweis:









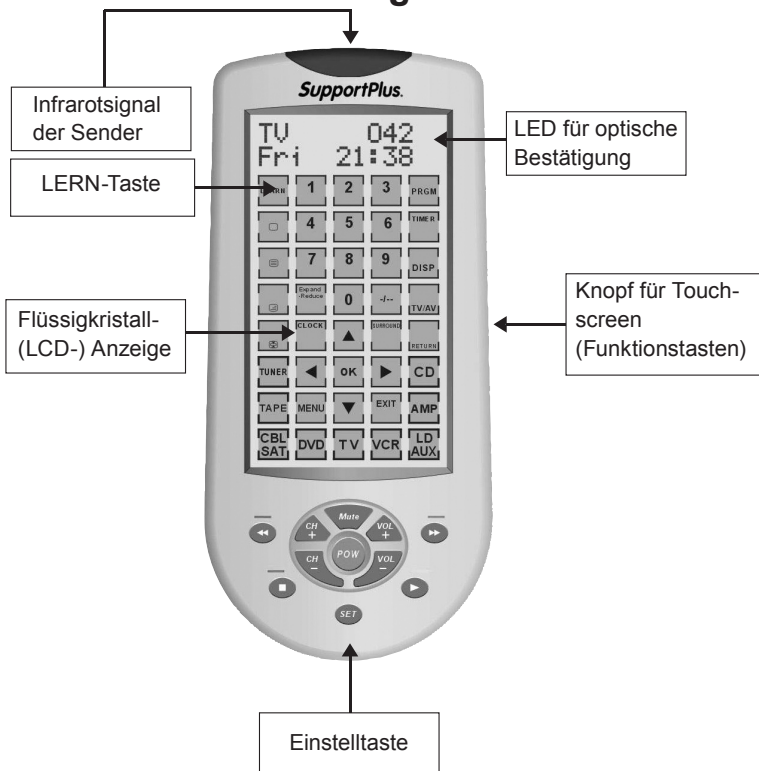



Wenn die Batterien ausgetauscht werden müssen, erscheint die Meldung „**Battery Low**“ auf der LCD-Anzeige. Bitte ersetzen Sie die Batterien bei Erscheinen dieser Anzeige durch neue Batterien.

Alle Einstellungen, mit denen Sie die neue Fernbedienung programmiert haben, bleiben auch dann im Speicher erhalten, wenn Sie die Batterien herausnehmen (Sie müssen jedoch eventuell die Uhr neu einstellen).

Battery Low
SUN 12:00 AM

Beschreibung der Tasten



SET	Über diese Taste können Sie die Fernbedienung einstellen oder den Status auf der LCD-Anzeige ablesen.	
LEARN	Lerntaste	
TV VCR CBL/SAT CD DVD TUNER TAPE AMP LD/AUX	Mit diesen Tasten wählen Sie das Gerät aus, das Sie steuern möchten.	
		
0-9		Ein- und Ausschalten des Gerätes.
ENTER		Die Zahlentasten funktionieren wie bei Ihrer Original-Fernbedienung. sofortiges Umschalten auf den gewünschten Kanal (weniger als drei Stellen)
MENU		Funktioniert wie die Menütaste (zur Einstellung einiger Funktionen Ihres Gerätes) oder OSD (Bildschirmanzeige) oder die Speichertaste auf Ihrer Original-Fernbedienung.
CH±		Funktioniert wie die Tasten Programm + und Programm – auf Ihrer Original-Fernbedienung.
VOL± MUTE		Dient der Einstellung der Lautstärke wie die Tasten Lautstärke + und Lautstärke - sowie die Taste Mute auf Ihrer Original-Fernbedienung.
		
	REW (Schnellrücklauf)	
	PLAY (Bedienung Ihres DVD- oder CD-Gerätes)	
	FFWD (Schnellvorlauf)	
	REC (Aufnahme)	
	STOP (Ende des Betriebs)	
	PAUSE (vorübergehendes Ende des Betriebs und Standby)	
	Funktioniert wie die Tasten OBEN, UNTEN, LINKS, RECHTS, OK, EXIT auf Ihrer Original-Fernbedienung zur Auswahl der Menüfunktion. Während der Einstellung werden diese Tasten jedoch ausschließlich zur Steuerung des Cursors, zur Bestätigung der Eingaben sowie zum Verlassen der Programmierfunktion Ihrer Fernbedienung verwendet.	
		
		
		
OK		
EXIT	Bild-in-Bild, Bedienung der Bild-in-Bild-Funktionen Ihres Fernsehgerätes.	
PIP		
SWAP		
MOVE		
FREEZE		

AMPLITUDEN-/FREQUENZMODULATION

Die Amplituden- /Frequenzmodulation ermöglicht Ihnen die Auswahl des AM- oder FM-Bandes auf Ihrem Toneingabe- oder ausgabesystem.

RETURN Die RETURN-Taste ermöglicht Ihnen zu dem zuvor gewählten Kanal zurück zu gehen. Funktioniert genauso wie der letzte Kanal.

DISP Display

PRGM Programm

SLEEP Die SLEEP-TASTE ermöglicht Ihnen, Ihr Gerät automatisch auszuschalten.

TIMER Ermöglicht die Einstellung eines Vorgangs, der zu einem späteren Zeitpunkt stattfinden soll, wie zum Beispiel „Einschalten des Fernsehgerätes um 19:00“. Der Timer-Modus ermöglicht Ihnen eine Einstellung von bis zu vier individuellen Anweisungen. Nach erfolgter Durchführung des programmierten Vorgangs muss eine erneute Programmierung erfolgen.



Vorherige Spur.



Nächste Spur.

Anmerkung:

Vor Durchführung der unten aufgeführten Einstellungen müssen Sie die Fernbedienung zunächst aktivieren, indem Sie die Anzeige berühren oder eine beliebige Taste auf der Fernbedienung drücken.

Einstellung des Gerätes

A. Direkte Einstellung (über Marke und Code)

Wenn Ihnen der Markenname des Gerätes bekannt ist, dann können Sie eine direkte Einstellung vornehmen (Direkte Suche oder Eingabe auf der Anzeige und dann Auswahl des Codes).

- 1 Schalten Sie das Gerät, das Sie bedienen möchten (z.B. Fernsehgerät), ein. Wenn es sich um einen Videorecorder handelt, legen Sie eine Kassette ein.
- 2 Drücken Sie die Taste **SET** an Ihrer Fernbedienung und halten Sie diese gedrückt. Drücken Sie dann (gleichzeitig) eine der **Geräte**-Tasten auf dem Touchscreen, die Sie steuern möchten (z.B. **TV**-Taste).
- 3 Lassen Sie die beiden gedrückten Tasten wieder los. Die Meldung „**TV Brand Search**“ wird auf der Anzeige angezeigt. Drücken Sie jetzt „**OK**“ in der TV-Markensuche oder drücken Sie eine andere Gerätetaste für die Auswahl einer anderen Gerätesuche.

- 4 Sie können den Markennamen entweder direkt in **Buchstaben** über die Zahlen- und Buchstabentaste auf der Anzeige eingeben (oder Sie können für die Auswahl der Marke die Taste ▲ oder ▼ drücken). Drücken Sie dann die **OK**-Taste zur Bestätigung des Markennamens, den Sie gerne überprüfen möchten.

Anmerkung:

Wenn Sie die Taste ▲ oder ▼ drücken und trotzdem nichts passiert, so ist dies ein Hinweis dafür, dass die Suche beendet ist.

5. Überprüfen Sie die Funktion der Tasten (Sie müssen Ihre Fernbedienung auf das Gerät richten, das Sie während der Überprüfung steuern möchten.) Wenn keine der Tasten Ihrer neuen Fernbedienung funktioniert oder die meisten Tasten nicht korrekt funktionieren, dann versuchen Sie es bitte mit einem anderen Code, der über die Taste ▲ oder ▼ gewählt wird, bis alle Hauptfunktionen einwandfrei funktionieren.
6. Drücken Sie zur Speicherung der Einstellung die **OK**-Taste. Auf der LCD-Anzeige erscheint 2 Sekunden lang die Meldung **Successful**. Wechseln Sie in den aktuellen Einstellstatus. Dann können Sie zum Verlassen des Einstellmodus oder zur Durchführung weiterer Einstellungen die Anzeigenweisung befolgen.

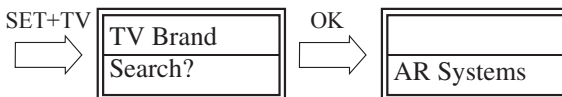

Eingabe der Buchstaben „P“ „H“ „I“ „L“ „I“ usw.
(oder Drücken der Taste)

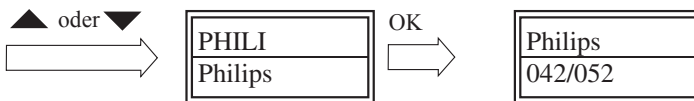

Kontrolle der Tasten. Bei Unzufriedenheit ▲ oder ▼ drücken zur Auswahl des nächsten Codes

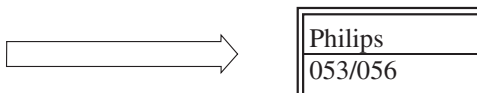

Kontrolle der Tasten, Wenn Code i.O. **OK**-Taste zur Speicherung drücken.

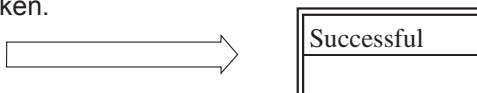

Anmerkung:

1. Die Eingabe der Buchstaben des Markennamens, ist vergleichbar mit der Eingabe von Wörtern im Mobiltelefon.
2. Die Tasten ▲ ▼ **OK, EXIT** werden nur zur Einstellung Ihrer neuen Fernbedienung genutzt. Eine Steuerung Ihres Gerätes während der Einstellung ist nicht möglich.
3. Wenn das Gerät gesperrt ist, müssen Sie es zunächst freigeben und dann einstellen.
4. Wenn keine Marke gefunden wurde oder ein Fehler eingegeben wurde, erscheint auf der Anzeige 2 Sekunden lang die Meldung „NOT FOUND“ .
5. Während der Eingabe des Markennamens können Sie zum Löschen des falschen Buchstabens die Taste **EXIT** drücken.
6. Wenn Sie während der Einstellung oder Bedienung länger als 30 Sekunden warten, wird die Fernbedienung den aktuellen Status verlassen.

B. Automatischer Suchlauf

Wenn die **direkte Einstellung** fehlgeschlagen ist oder Sie den gewünschten Markennamen auf der Anzeige nicht finden, können Sie die Funktion „**Auto Search**“ wählen, um den korrekten Code für die Bedienung Ihres Geräts zu finden.

1. Schalten Sie das Gerät, das Sie steuern möchten, ein (z.B. Drücken Sie den Knopf EIN/AUS an Ihrem Fernsehgerät.). Wenn es sich um einen Videorecorder handelt, legen Sie eine Kassette ein.
2. Drücken und halten Sie die **SET**-Taste mindestens 3 Sekunden lang gedrückt zum Starten der Einstellung.
3. Auf der Anzeige erscheint die Meldung „**Code Setup?**“ . Drücken Sie dann die Taste „**OK**“.
4. Auf der Anzeige erscheint die Meldung „**XX Auto Search?**“ (**XX** ist ein Gerätenamen und **XX** die Einblendung. Sie können zum Auswählen des gewünschten Gerätes die **Geräte**-Taste drücken (z.B. **TV**). Drücken Sie anschließend die Taste „**OK**“. Der automatische Suchlauf wird gestartet und auf der Bildschirmanzeige erscheint die Meldung „**Searching?**“ mit steigender Code-Nummer (*Sie müssen Ihre Fernbedienung auf das Gerät richten, das Sie während des automatischen Suchlaufs steuern möchten.*). Die Fernbedienung sendet automatisch ein EIN-/AUS-Signal für jeden Code zu dem Gerät (Code-Abtastung)
5. Kontrollieren Sie, ob das Gerät reagiert oder nicht. Wenn das Gerät reagiert, drücken Sie eine beliebige Taste, um den Suchlauf zu stoppen.

6. Kontrollieren Sie, ob die Haupttasten einwandfrei funktionieren oder nicht. Wenn keine Taste funktioniert (*d.h. wenn Sie den Suchlauf nicht rechtzeitig beendet haben, können Sie die Taste ▲ oder ▼ manuell drücken, um den Suchlauf rückwärts zum passenden Code zu führen*), oder wenn die meisten Tasten nicht einwandfrei funktionieren, drücken Sie bitte die Taste **EXIT**, um einen Suchdurchlauf durchzuführen. Wenn die Haupttasten einwandfrei funktionieren, können Sie zur Sicherung des Codes **OK** drücken (auf der Anzeige erscheint 2 Sekunden lang die Meldung „**save successful**“). Sie können dann zum Verlassen der Einstellung oder für weitere Einstellungen die Anweisung der Anzeige befolgen.

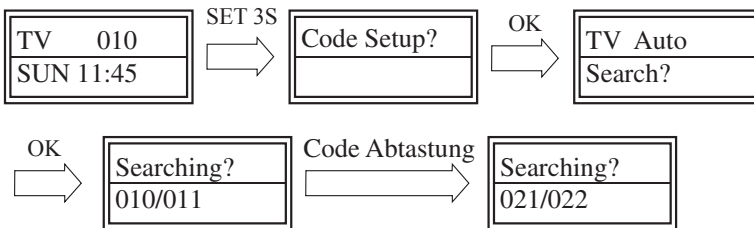

Wenn das Gerät antwortet, drücken Sie eine beliebige Taste, um den Suchlauf anzuhalten und überprüfen Sie die Tasten.

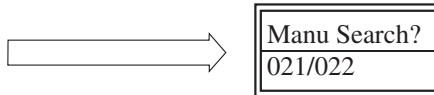

Wenn Sie mit dem Code einverstanden sind, zur Sicherung **OK** drücken.

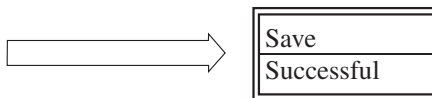

Anmerkung:

1. Die Tasten ▲ ▼ **OK**, **EXIT** werden nur zur Einstellung Ihrer neuen Fernbedienung während der Einstellung benutzt. Während des Einstellvorgangs können Sie Ihr Gerät nicht steuern.
2. Wenn das Gerät gesperrt ist, müssen Sie es zunächst freigeben und anschließend die Einstellungen vornehmen.
3. Drücken Sie zum Beenden des automatischen Suchlaufs eine beliebige Taste. Drücken Sie anschließend eine beliebige Gerätetaste und folgen Sie zum Beenden des Suchlaufs den auf der Anzeige angezeigten Informationen.

C. Lernfunktion

Die Lernfunktion dient dazu, die vorprogrammierte Codeliste zu erweitern. Die eingespeicherten Codes unterstützen in der Regel die wichtigsten Funktionen, jedoch lassen sich zusätzliche Funktionen von einer sog. „Quellen-Fernbedienung“ lernen. Bitte nutzen Sie zum Ausführen der Lernfunktion möglichst neue Batterien, da mehr Energie als im normalen Betrieb benötigt wird.

1. Drücken und Halten Sie die Lerntaste für mindestens 3 Sekunden, das Display zeigt „**Learning**“, dann lassen Sie die Taste los.
2. Drücken Sie OK, ▲ oder ▼ um Learning auszuwählen, dann drücken Sie OK, das Display zeigt „**Select Device: XX**“.
3. Wählen Sie das Gerät für das die Funktion erlernt werden soll. (z.B.. DVD), dann OK drücken. Die Lerntaste blinkt nun auf. Drücken Sie die Taste, die belegt werden soll, dann erscheint „**PLS send signal in...**“
5. Richten Sie die beiden Fernbedienungen mit der Seite, auf der sich die Infrarotsender befinden, aufeinander.
6. Drücken und halten Sie die Taste auf der Quellfernbedienung, die vom anderen Gerät erlernt werden soll (z.B. ch+) bis im Display „**Success**“ für 1 Sekunde erscheint. Wenn das Display „**Error**“ zeigt wiederholen Sie bitte die Schritte 4-6.
7. Wiederholen Sie die Schritte 4-6, um weitere Tasten mit den Funktionen des Quellgerätes zu belegen.
8. Drücken Sie die Gerätetaste (z.B. **TV**), wenn die Lernfunktion beendet werden soll. Folgen Sie den Anweisungen auf dem Bildschirm.

ANMERKUNG:

1. Sie können auch den SET Knopf 3 Sekunden drücken, dann mit ▲ oder ▼ die Lernfunktion auswählen.
2. Alle Funktionstasten können mit Funktionen des Quellgerätes belegt werden.

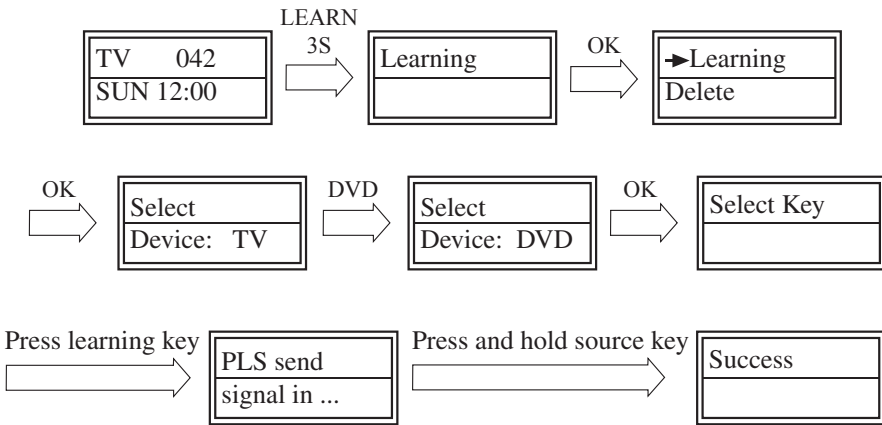

Lassen Sie den Knopf am Quellgerät los und gehen Sie zur nächsten Funktion über

Eine erlernte Funktion löschen

1. Drücken und Halten Sie die **Lerntaste** für mindestens 3 Sekunden, das Display zeigt „Learning“, dann lassen Sie die Taste los.
2. Drücken Sie den OK Knopf, und wählen Sie mit ▲ oder ▼ Delete aus, dann drücken Sie bitte erneut **OK**.
3. Wählen Sie mit ▲ oder ▼ Del A Key, dann drücken Sie bitte **OK**.
4. Wählen Sie das Gerät für das die Funktion gelöscht werden soll. (z.B.. DVD), dann **OK** drücken.
5. Drücken Sie den Knopf der gelöscht werden soll, es erscheint **“Confirm”** dann drücken Sie OK und es erscheint kurz **“Success”**.
6. Wiederholen Sie die Schritte 4-6, um weitere Funktionen zu löschen..
7. Drücken Sie die Gerätetaste (z.B. **TV**), wenn alle nicht erwünschten Funktionen gelöscht sind. Folgen Sie dann bitte den Anweisungen auf dem Bildschirm.

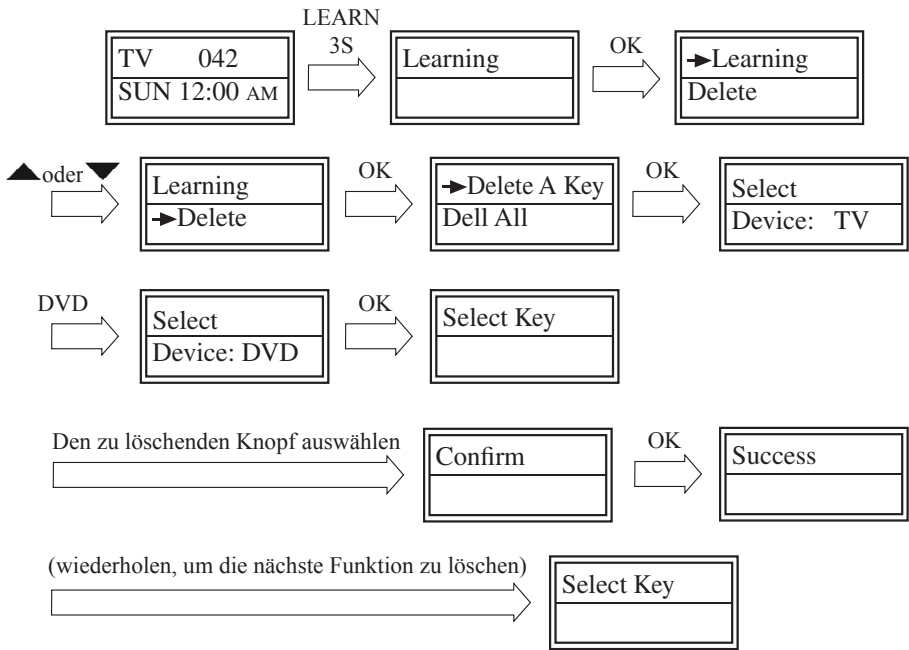

Anmerkung:

1. Sie können auch SET für 3 Sekunden drücken, dann mithilfe von ▲ oder ▼ delete mode auswählen.
2. Sobald keine erlernte Funktion mehr abgespeichert ist, wird "Empty" angezeigt

Alle erlernten Funktionen löschen

1. Drücken und Halten Sie die Lerntaste für mindestens 3 Sekunden, das Display zeigt „**Learning**“, dann lassen Sie die Taste los.
2. Drücken Sie den OK Knopf, und wählen Sie mit ▲ oder ▼ Delete aus, dann drücken Sie bitte erneut **OK**.
3. Wählen Sie mit ▲ oder ▼ Del A Key, dann drücken Sie bitte **OK**.
4. es erscheint „C o n f i r m“ dann drücken Sie OK und es erscheint kurz „**Success**“ .

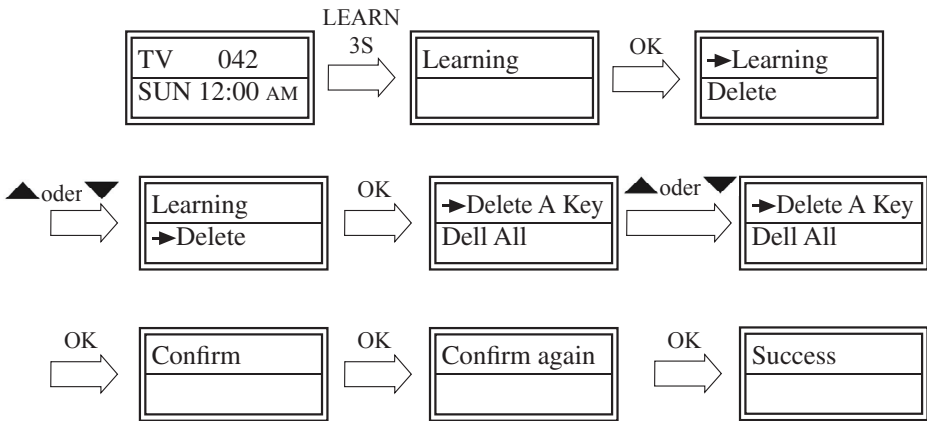

Andere Einstellungen

A. Einstellung der Uhr

Sie können die Uhr Ihrer neuen Fernbedienung einstellen und die Uhrzeit auf der Anzeige ablesen.

- 1 Drücken Sie die Taste **SET** und halten Sie die Taste mindestens drei Sekunden lang gedrückt. Lassen Sie die Taste anschließend wieder los.
- 2 Drücken Sie die Taste ▲ oder ▼ zur Auswahl des Menüs „**Configure**“ und drücken Sie dann die Taste „**OK**“.
- 3 Auf der Anzeige erscheint die Meldung „**Time Setup?**“. Drücken Sie dann die Taste „**OK**“.
- 4 Drücken Sie die Taste ▲ oder ▼ zur Auswahl der „**12HR CLOCK**“ oder „**24HR CLOCK**“ und drücken Sie anschließend die Taste „**OK**“.
- 5 Drücken Sie die Taste ▲ oder ▼ zur Auswahl der gewünschten Einstellungs-elemente, wie zum Beispiel Tag, Stunde und Minuten und drücken Sie entsprechend die Taste ◀ oder ▶ zum Ändern des Tages, der Stunde und Minuten.
- 6 Drücken Sie die Taste „**OK**“ zur Speicherung der Einstellung. Auf der LCD-Anzeige erscheint 2 Sekunden lang die Meldung **Successful**. Dann kehrt die Anzeige zum aktuellen Einstellungsstatus zurück. Zum Verlassen der Einstellung oder zur Durchführung weiterer Einstellungen können Sie die Anweisung im Menü befolgen.

B. Sperrung/Freigabe des Gerätes

Sie können die Funktion „**Device Lock**“ zur Festlegung des gegenwärtigen Gerätecodes benutzen. Dieser Gerätecode kann weder durch die Markensuche noch durch den automatischen Suchlauf geändert werden. Zum Verlassen dieser Funktion können Sie „**Unlock**“ wählen.

1. Drücken Sie die Taste „**SET**“, halten Sie die Taste mindestens 3 Sekunden lang gedrückt und lassen Sie die Taste anschließend wieder los.
2. Drücken Sie die Taste ▲ oder ▼ zur Auswahl der Funktion „**Configure**“ und drücken Sie dann die Taste „**OK**“.
3. Drücken Sie die Taste ▲ oder ▼ zur Auswahl der Funktion „**Device Lock**“ und drücken Sie dann die Taste „**OK**“.
4. Drücken Sie die Taste ▲ oder ▼ zum Ändern des Modus „**Lock**“ oder „**Unlock**“. Drücken Sie dann die Taste „**OK**“.
5. Drücken Sie die **Gerätetaste** zur Auswahl des Gerätes, das Sie festlegen möchten (z.B. **TV**).

6. Drücken Sie die Taste „OK“ zur Speicherung der Einstellung. Auf der LCD-Anzeige erscheint 2 Sekunde lang die Meldung **Successful**. Dann kehrt sie zum aktuellen Einstellungsstatus zurück. Zum Verlassen der Einstellung oder zur Durchführung weiterer Einstellungen können Sie die auf der Anzeige aufgeführte Anweisung befolgen.

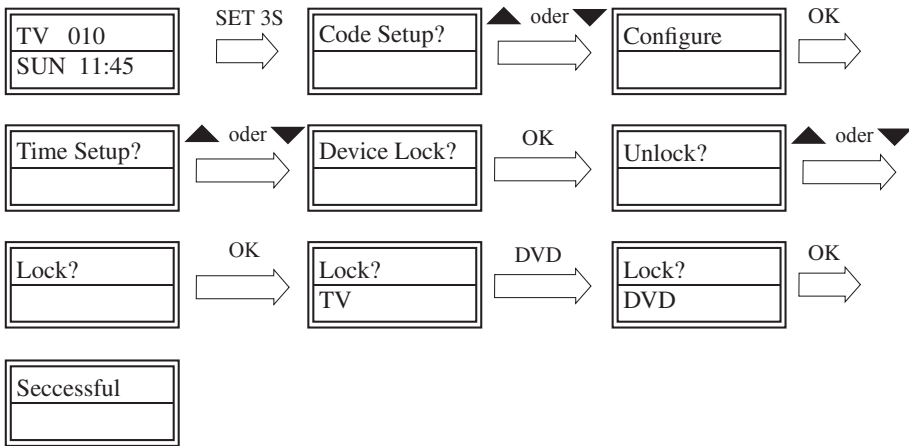

Anmerkung:

Sie können alle aktuellen Gerätecodes festlegen

C. Hintergrundbeleuchtung

Wenn Sie die Einstellung „Light ON/OFF“ auf „OFF“ stellen, wird die Hintergrundbeleuchtung nie aktiviert. Wenn Sie die Einstellung auf „Light ON/OFF“ auf „ON“ stellen, wird die Hintergrundbeleuchtung aktiviert, wenn Sie eine beliebige Taste drücken. Der Hintergrund wird auch eine Weile erleuchtet bleiben, wenn Sie die Bedienung beendet haben. Sie können die Einschaltdauer der Hintergrundbeleuchtung durch folgende Schritte einstellen:

1. Drücken Sie die Taste „SET“, halten Sie die Taste mindestens 3 Sekunden lang gedrückt und lassen Sie die gedrückte Taste dann wieder los.
2. Drücken Sie die Taste ▲ oder ▼ zur Auswahl der Funktion „Configure“. Drücken Sie dann die Taste „OK“.
3. Drücken Sie die Taste ▲ oder ▼ zur Auswahl der Funktion „Light ON/OFF?“ und drücken Sie dann die Taste „OK“.

4. Wenn auf der Anzeige die Meldung „**Light ON**“ erscheint (oder Sie drücken die Taste ▲ oder ▼ zur Auswahl der Funktion „**ON**“) drücken Sie „**OK**“.
5. Drücken Sie die Taste ▲ oder ▼, um die Beleuchtungsdauer von 5-30 Sekunden und in 5 –Sekunden-Schritten zu ändern.
6. Drücken Sie die Taste „**OK**“ zur Speicherung der Einstellung. Auf der LCD-Anzeige erscheint 2 Sekunden lang die Meldung „**Successful**“. Dann kehrt sie zum aktuellen Einstellungsstatus zurück. Sie können dann zum Verlassen der Einstellung oder für weitere Einstellungen die Anweisung der Anzeige befolgen.

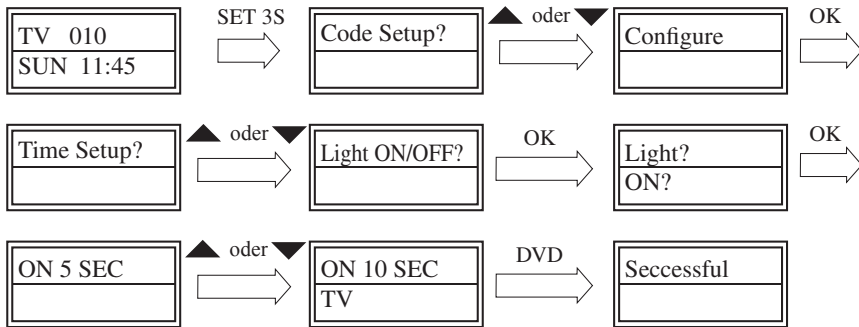

D. An- und Ausschalten der LCD-Anzeige

Wenn Sie die „**LCD ON/OFF**“ auf „**ON**“ stellen, ist die LCD-Anzeige immer aktiviert (Eine Statusanzeige ist praktisch, bedeutet jedoch einen höheren Energieverbrauch.). Wenn Sie die „**LCD ON/OFF**“ auf „**OFF**“ stellen, wird die LCD-Anzeige einige Zeit aktiviert sein und dann nach einer beliebigen Bedienung Ihrer Fernbedienung deaktiviert sein. Sie können die Einschaltdauer durch folgende Schritte ändern.

1. Drücken Sie die Taste „**SET**“, halten Sie sie mindestens 3 Sekunden lang gedrückt und lassen Sie die Taste dann wieder los.
2. Drücken Sie die Taste ▲ oder ▼ zur Auswahl der Funktion „**Configure**“. Drücken Sie dann die Taste „**OK**“.
3. Drücken Sie die Taste ▲ oder ▼ zur Auswahl der Funktion „**LCD ON/OFF**“. Drücken Sie dann die Taste „**OK**“.
4. Vorausgesetzt, dass Sie zum Wechsel von „**ON**“ auf „**OFF**“ die Taste ▲ oder ▼ drücken, müssen Sie dann die Taste „**OK**“ drücken.
5. Drücken Sie die Taste ▲ oder ▼, um die Einschaltdauer der LCD-Anzeige von 30-60 Sekunden und in 10-Sekunden-Schritten zu ändern.

6. Drücken Sie die Taste „OK“ zur Speicherung der Einstellung. Auf der LCD-Anzeige erscheint 2 Sekunden lang die Meldung **Successful**. Dann kehrt die Anzeige zum aktuellen Einstellungsstatus zurück. Zum Verlassen des Einstellmodus oder zur Durchführung weiterer Einstellungen können Sie die Anzeigeanweisung befolgen.

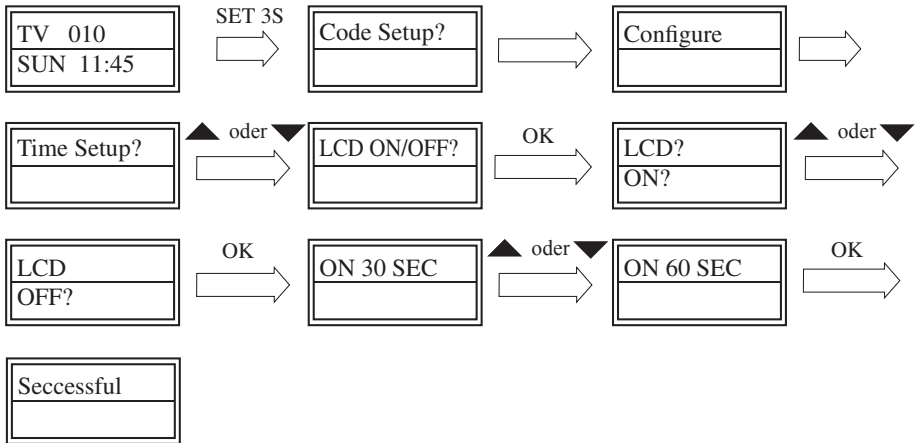

E. Kontrasteinstellung der Anzeige

1. Drücken Sie die Taste „SET“, halten Sie sie mindestens 3 Sekunden lang gedrückt und lassen Sie die Taste dann wieder los.
2. Drücken Sie die Taste ▲ oder ▼ zur Auswahl der Funktion „**Configure**“ und drücken Sie dann die Taste „OK“.
3. Drücken Sie die Taste ▲ oder ▼ zur Auswahl der Funktion „**Contrast**“ und drücken Sie dann die Taste „OK“.
4. Drücken Sie die Taste ▲ oder ▼ zur Einstellung des Kontrastpegels. Wenn Sie mit letzterem zufrieden sind, drücken Sie die Taste „OK“. Auf der Anzeige erscheint 2 Sekunden lang die Meldung **Successful**. Dann kehrt sie zum aktuellen Einstellungsstatus zurück. Zum Verlassen des Einstellmodus oder zur Durchführung weiterer Einstellungen können Sie die Anzeigeanweisung befolgen.

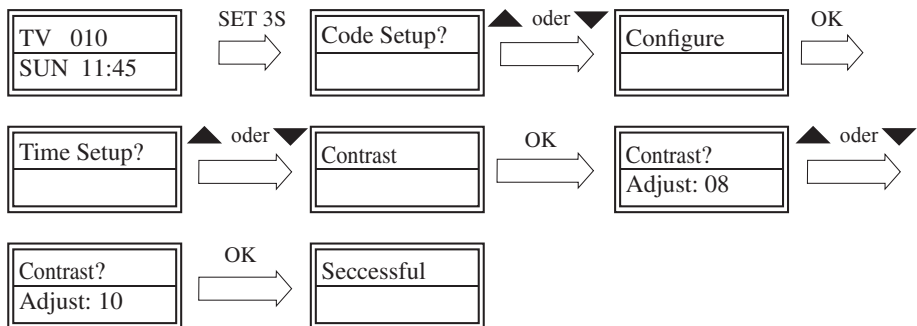

F. Löschen aller Einstellungen

Mit dieser Funktion werden alle Einstellungsdaten gelöscht und die werkseitigen Standardeinstellungen wiederhergestellt.

1. Drücken Sie die Taste „**SET**“, halten Sie sie mindestens 3 Sekunden lang gedrückt und lassen Sie die Taste dann wieder los.
2. Drücken Sie die Taste ▲ oder ▼ zur Auswahl der Funktion „**Configure**“ und drücken Sie dann die Taste „**OK**“ .
3. Drücken Sie die Taste ▲ oder ▼ zur Auswahl der Funktion „**Clear all?**“ und drücken Sie dann die Taste „**OK**“.
4. Auf der Anzeige erscheint die Meldung „**Confirm?**“. Drücken Sie die Taste „**OK**“ erneut, um zu bestätigen, dass alles gelöscht werden soll. Auf der LCD-Anzeige erscheint 2 Sekunden lang die Meldung **Successful**. Anschließend wird die werkseitige Standardseite wieder hergestellt.

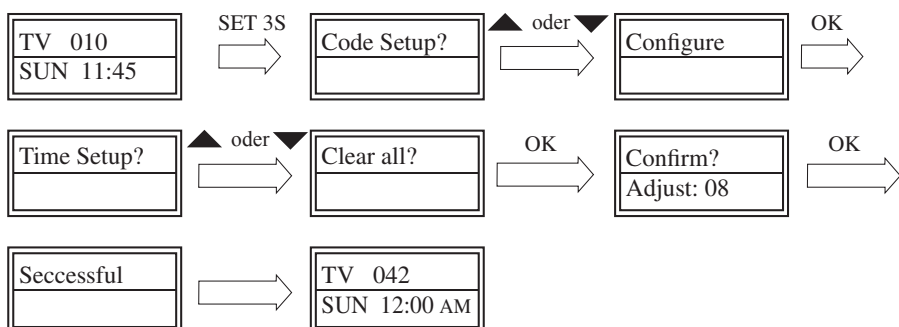

Reklamationen & Gewährleistungen:

Im Falle eventueller Mängel am Produkt wenden Sie sich bitte direkt an den Händler, bei dem Sie das Gerät erworben haben. Zu diesem Zweck empfehlen wir Ihnen, den Kaufbeleg sorgfältig aufzubewahren.

Service:

Bei technischen Fragen, Informationen zu unseren Produkten und für Ersatzteilbestellungen steht Ihnen unser Service-Team wie folgt zur Verfügung:

Servicezeit: Montag bis Freitag von 9.00 bis 18.00 Uhr

Telefon: 00800 / 77 77 88 99

E-Mail: service@supportplus.org

Wichtiger Hinweis: Bitte senden Sie Ihr Gerät **nicht** ohne Aufforderung durch unser Service-Team an unsere Anschrift. Die Kosten und die Gefahr des Verlustes für unaufgeforderte Zusendungen gehen zu Lasten des Absenders. Wir behalten uns vor, die Annahme unaufgeforderter Zusendungen zu verweigern oder entsprechende Waren an den Absender unfrei bzw. auf dessen Kosten zurückzusenden.

Manuel de l'utilisateur de URC-F17

Sommaire

Introduction	22
Installation de la pile	22
Examinez votre Télécommande.....	23
Configuration de l'appareil.....	25
A. Configuration directe (par marque et par code)	25
B. Recherche automatique.....	27
Fonction d'apprentissage	29
Autre configurations	33
A. Configuration de l'horloge	33
B. Verrouillage/ déverrouillage de l'appareil.....	33
C. Rétro-éclairage	34
D. LCD allumé/éteint	35
E. Réglage du contraste.....	36
F. Tout effacer.....	37
Besoin d'aide ?.....	38
Liste de codes de marque de l'appareil	37

Introduction

Merci d'avoir choisi la télécommande universelle à écran tactile **URC20-F17A**. Vous avez choisi une télécommande universelle à écran tactile d'une conception nouvelle et adoptant les techniques les plus récentes. Sur la base de notre design créatif, il propose une méthode de configuration particulièrement simple : il suffit de suivre les informations sur l'écran LCD en saisissant directement les lettres de la plaque signalétique ou en faisant défiler la liste des marques (demande de brevet déposée dans le monde entier), même en l'absence de ce manuel.

Les Télécommandes universelles à écran tactile F17 A peuvent piloter pratiquement toutes les marques de téléviseurs (TV), de magnétoscopes (VCR), de récepteurs satellite (numériques) (CBL/SAT), de boîtiers de câbles (CBL/SAT), de lecteurs de DVD (DVD), de tuners (TUNER), de lecteurs de CD (CD), de lecteurs de cassettes audio (TAPE), d'amplificateurs (AMP), de lecteurs de disques laser (LD) et d'autres composants audio (AUX). Elles comportent 9 boutons d'appareil sur leur écran.

Le F17-LE a la faculté d'apprendre de nouveaux codes d'autres commandes à distance et d'étendre ainsi ses capacités d'utilisation. (Voir chapitre fonction d'apprentissage)

La télécommande universelle à écran tactile F17 gère toutes les fonctions principales des appareils dont vous disposez. Elle prend en charge les fonctions PIP et Menu de votre téléviseur, tout comme votre télécommande d'origine.

La télécommande universelle à écran tactile F17 dispose également d'une horloge en temps réel pour vous indiquer le jour de la semaine, l'heure, avant ou après midi.

F17 vous signalera le moment où les piles sont pratiquement épuisées. Nous espérons que vous apprécierez cette nouvelle télécommande universelle intelligente à écran tactile.

Installation des piles

Cette télécommande nécessite 4 piles pour fonctionner. Référez-vous à l'indication de sens marquée à l'intérieur du logement de piles, et installez 4 piles AA ou LR6 neuves dans ce logement. Nous vous recommandons d'utiliser des piles alcaline, car la télécommande dispose d'un grand écran LCD, si bien qu'elle consomme davantage d'électricité que les télécommandes universelles courantes.

Pour installer les piles : 1. Retournez la télécommande, tirez sur la languette et soulevez le couvercle. 2. Insérez les piles en respectant les marque (+) et (-) pour leur positionnement à l'intérieur du logement de piles. 3. Refaites coulisser en place le couvercle du logement de piles.









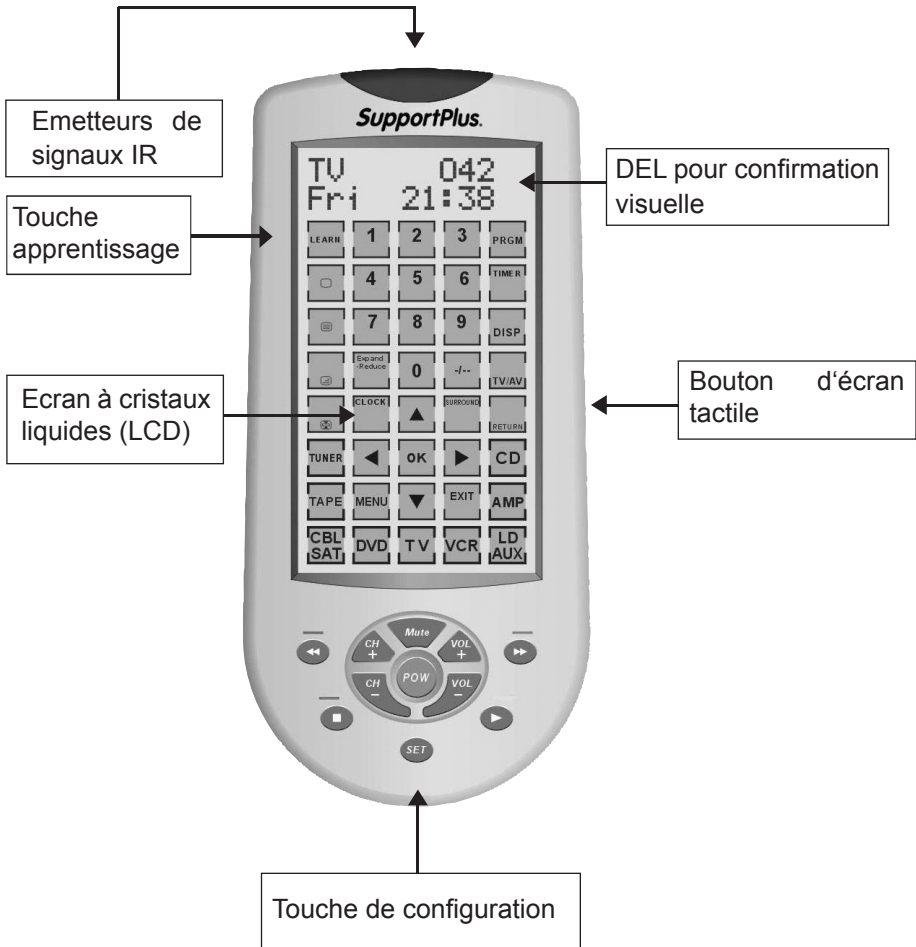

Nota:



Chaque fois que les piles ont besoin d'être remplacées, la télécommande à écran LCD vous le signalera par un message «Battery Low» (pile faible). Veuillez remplacer immédiatement vos piles par des piles neuves.

Tous les réglages que vous avez programmés sur votre nouvelle télécommande resteront sauvegardés en mémoire, même si vous en retirez les piles (mais vous aurez sans doute besoin de remettre l'horloge à l'heure).

Battery Low
SUN 12:00 AM

Examinez votre Télécommande

SET	Cette touche vous permet de commencer le réglage (la programmation) de la télécommande ou vous indique l'état de l'écran LCD.
LEARN	Fonction d'apprentissage
TV	} Elle vous permet de sélectionner l'appareil que vous voulez piloter.
VCR	
CBL/SAT	
CD	
DVD	
TUNER	
TAPE	
AMP	
LD/AUX	
 POW	
0-9	Les touches numériques gèrent la même fonction que votre télécommande d'origine.
ENTER	Commutation immédiate sur le canal souhaité (moins de trois caractères)
MENU	Fonctionne comme le Menu (pour régler certaines fonctions de votre appareil) ou comme OSD („on-screen display“ ou affichage sur écran) ou la touche de mémoire sur votre télécommande d'origine.
CH±	Fonctionne comme la touche de montée et descente des canaux sur votre télécommande d'origine
VOL±	} Règle le volume comme la touche d'augmentation et de diminution du volume et la touche «silencieux» sur votre télécommande d'origine
MUTE	
	REW (Marche en arrière rapide)
	PLAY (lecture de votre DVD ou CD)
	FFWD (avance rapide)
	REC (enregistrement, „record“)
	STOP (met fin à votre opération)
	PAUSE (arrête pendant quelques instants votre opération et se met en attente)
	} Fonctionne comme les touches UP/DOWN/LEFT/RIGHT/OK/EXIT de votre télécommande d'origine pour la fonction de menu. Néanmoins, en mode de configuration, ces touches sont uniquement utilisées pour le curseur, pour confirmer et quitter le programme de votre télécommande.
	
	
	
OK	} „Picture-in-Picture“, gère la fonction „Picture-in-Picture“ (image incrustée) de votre téléviseur.
EXIT	
PIP	
SWAP	
MOVE	
FREEZE	

AM / FM	Le bouton AM/FM vous permet de choisir entre la longueur d'ondes AM ou FM sur votre système audio.
RETURN	La touche RETURN vous permet de revenir sur la station précédente que vous avez choisie. Elle fonctionne de la même façon que sur la dernière station.
DISP	Display, affichage
PRGM	Programme
SLEEP	La touche SEELP (sommeil) vous permet d'arrêter automatiquement votre appareil.
TIMER	Elle vous permet de lancer une opération à un stade ultérieur, par exemple „allumer le téléviseur à 19 heures“. Le mode Timer vous permet de configurer jusqu'à quatre commandes individuelles. Elle doit être reprogrammée une fois que l'opération en question est achevée.
	Piste précédente
	Piste suivante

Nota:

Avant d'effectuer la moindre configuration ci-dessous, vous devez d'abord activer la télécommande en appuyant sur l'écran ou sur n'importe quelle touche de la télécommande.

Configuration de l'appareil

A. Configuration directe (*par marque et par code*)

Si vous ne connaissez pas le nom de marque de l'appareil, vous pouvez configurer par la fonction «Direct Set-up» (effectuez directement à l'écran votre recherche ou votre saisie par nom de marque, puis choisissez le code).

1. Mettez sous tension (par ex. appuyez sur le bouton de MARCHE/ARRET de votre téléviseur) l'appareil que vous voulez faire fonctionner. Si c'est un magnétoscope, veuillez y charger une cassette.
2. Appuyez et restez appuyé sur la touche **SET**, puis appuyez (simultanément) sur l'écran tactile sur l'une des touches de l'appareil que vous voulez faire fonctionner (par ex. la touche **TV**).
3. Puis relâchez les deux touches que vous avez activées ; le message «**TV Brand Search?**» sera affiché sur l'écran. Puis appuyez sur «**OK**» pour effectuer une recherche parmi les marques de téléviseurs, ou appuyez sur la touche d'un autre appareil pour lancer une recherche sur un autre appareil.

4. Vous pouvez saisir le nom de la marque soit directement, en **lettres**, en utilisant les touches de chiffres et de lettres de l'écran (ou bien vous pouvez appuyer sur les touches ▲ ou ▼ pour choisir la marque). Puis appuyez sur la touche OK pour confirmer le nom de la marque que vous voulez sélectionner.

(Nota:

Si vous appuyez sur la touche ▲ ou ▼ et si rien ne se produit, cela signifie que la recherche s'est achevée sans résultats.)

5. Testez le fonctionnement des touches (*Pendant ce test, vous devez pointer votre télécommande vers l'appareil que vous voulez piloter*). Si aucune des touches de votre nouvelle télécommande ne fonctionne, ou si la plupart des touches ne fonctionnent pas correctement, essayez de sélectionner un autre code par ▲ ou ▼, jusqu'à ce que toutes les fonctions principales fonctionnent correctement.
6. Appuyez sur la touche **OK** pour sauvegarder le réglage et l'écran LCD affiche **Successful** pendant 2 secondes, et ensuite revenez sur l'état de configuration actuel. Alors vous pourrez suivre les instructions sur l'écran pour quitter la configuration ou passer à d'autres réglages.

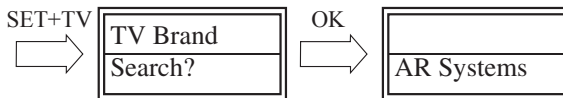

Saisissez les lettres „P“ „H“ „I“ „L“ „I“ ...

(Ou appuyez)



Essai des touches. Si not satisfaction, appuyez sur ▲ ou ▼ pour choisir le code suivant.

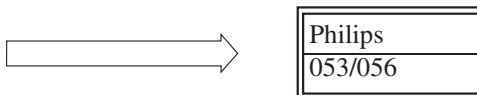

Essai des touches. Si vous considérez que le code est correct, appuyez sur OK pour le sauvegarder

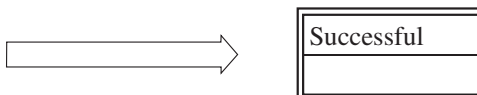

Remarque :

1. Pour saisir les lettres du nom de marque, tapez-les tout comme vous tapez un message sur un téléphone mobile.
2. Les touches ▲ ▼ OK, **EXIT** sont uniquement utilisées pour configurer votre nouvelle télécommande. Vous ne pouvez pas piloter votre appareil pendant la phase de configuration.
3. Si l'appareil est verrouillé, il vous faudra commencer par le déverrouiller avant de le configurer.
4. Si vous n'avez pas trouvé la marque ou si vous avez commis une erreur de saisie, l'écran affichera pendant 2 secondes «NOT FOUND» (non trouvé) et vous devrez recommencer la saisie.
5. Vous pouvez appuyer sur la touche EXIT pour effacer des lettres erronées lorsque vous saisissez le nom de marque.
6. Si vous attendez plus de 30 secondes pendant la configuration ou le fonctionnement, la télécommande quittera l'état actuel.

B. Recherche automatique («Auto search»)

Si vous n'avez pas réussi à effectuer la configuration directe ou si vous n'arrivez pas à trouver le nom de marque que vous souhaitez sur l'écran, vous pouvez utiliser la fonction «Auto Search» pour trouver le code correct qui vous permet de piloter votre appareil.

1. Mettez l'appareil sous tension (par ex. appuyez sur le bouton de MARCHE/ARRET de votre téléviseur) que vous voulez faire fonctionner. Si c'est un magnétoscope, veuillez insérer une cassette.
2. Appuyez et restez appuyé sur la touche **SET** pendant plus de 3 secondes pour lancer la configuration.
3. L'écran affiche « **Code Setup?** » (**configuration du code?**), puis appuyez sur la touche « **OK** ».
4. L'écran affiche «**XX Auto Search?**»(**XX** est un nom d'appareil et **XX** clignote, vous pouvez appuyez sur **device** (par ex. **TV**) pour choisir l'appareil voulu, puis appuyez sur la touche «**OK**». La Recherche automatique débute, l'écran affiche «**Searching?**» et les numéros de code augmentent (*Vous devez pointer votre télécommande vers l'appareil que vous voulez piloter pendant la Recherche automatique.*) La télécommande émet automatiquement le signal ON/OFF de chaque code vers l'appareil (lecture du code)
5. Vérifiez si l'appareil réagit ou pas. Une fois que l'appareil réagit, appuyez sur n'importe quelle touche pour interrompre la recherche.

6. Vérifiez si les touches fonctionnent correctement ou pas. Si aucune touche ne fonctionne (*cela signifie que vous n'avez pas interrompu la recherche en temps voulu, vous pouvez appuyer manuellement sur les touches ▲ ou ▼ pour recommencer la recherche parmi les codes que vous avez déjà dépassés*), ou si la plupart des touches ne fonctionnent pas suffisamment bien, veuillez appuyer sur la touche **EXIT** pour poursuivre la recherche. Si les principales touches fonctionnent correctement, vous pouvez appuyer sur **OK** pour sauvegarder le code (l'écran affiche pendant 2 secondes «**sauvegarde réussie**»), puis vous pouvez suivre les instructions sur l'écran pour quitter la configuration ou passer à d'autres réglages.

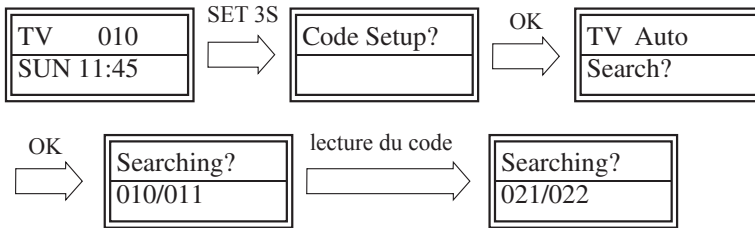

Si l'appareil réagit, appuyez sur n'importe quelle touche pour interrompre la recherche, et testez les touches.

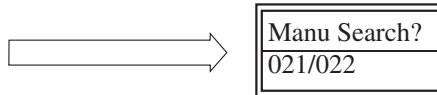

Si vous considérez que le code est correct, appuyez sur OK pour le sauvegarder.

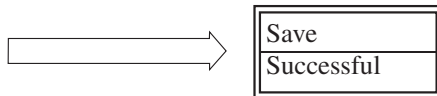

Remarque:

1. Les touches ▲ ▼ OK, EXIT sont uniquement utilisées pour configurer votre nouvelle télécommande pendant la configuration, vous ne pouvez pas piloter votre appareil à ce stade.
2. Si l'appareil est verrouillé, il faut commencer par le déverrouiller avant de le configurer.
3. Si vous voulez interrompre la Recherche automatique, vous pouvez appuyer sur n'importe quelle touche pour interrompre la recherche, appuyez alors sur n'importe quelle touche de l'appareil, puis suivez les informations fournies sur l'écran pour interrompre la recherche.

Fonction d'apprentissage

La fonction d'apprentissage sert à étendre la liste des codes préprogrammés. Les codes mémorisés assistent en règle générale les fonctions importantes, des fonctions supplémentaires sont néanmoins apprises par une soi-disant « télécommande de sources ». Veuillez employer si possible de nouvelles piles pour l'exécution de la fonction d'apprentissage puisqu'une quantité d'énergie plus importante est nécessaire que lors de l'emploi habituel.

1. Appuyez sur la touche d'apprentissage et maintenez-la durant au moins 3 secondes, l'écran indique « Learning », relâchez la alors.
2. Appuyez sur OK, ▲ ou ▼ pour sélectionner Learning, appuyez alors sur OK, l'écran indique « Select Device: XX ».
3. Sélectionnez l'appareil pour que la fonction puisse être apprise. (par exemple DVD), appuyez alors sur OK. La touche d'apprentissage clignote alors.

Appuyez sur la touche qui doit être occupée, « PLS send signal in... » apparaît alors.

5. Orientez les deux télécommandes avec le côté des émetteurs infrarouge l'une vers l'autre.
6. Appuyez et maintenez la touche sur la télécommande de source qui doit être apprise par l'autre appareil (par exemple ch+) jusqu'à ce que « Success » apparaisse durant 1 seconde. Lorsque l'écran indique « Error », veuillez répéter les étapes 4-6.
7. Répétez les étapes 4-6 pour doter d'autres touches des fonctions d'appareils sources.
8. Appuyez sur la touche d'appareil (par exemple TV), si la fonction d'apprentissage doit être terminée. Suivez les instructions à l'écran.

Remarque:

1. Vous pouvez également appuyer sur le bouton SET pendant 3 secondes, sélectionner ensuite la fonction d'apprentissage avec ou .
4. Toutes les touches de fonctions peuvent être occupée avec des fonctions d'appareils source.

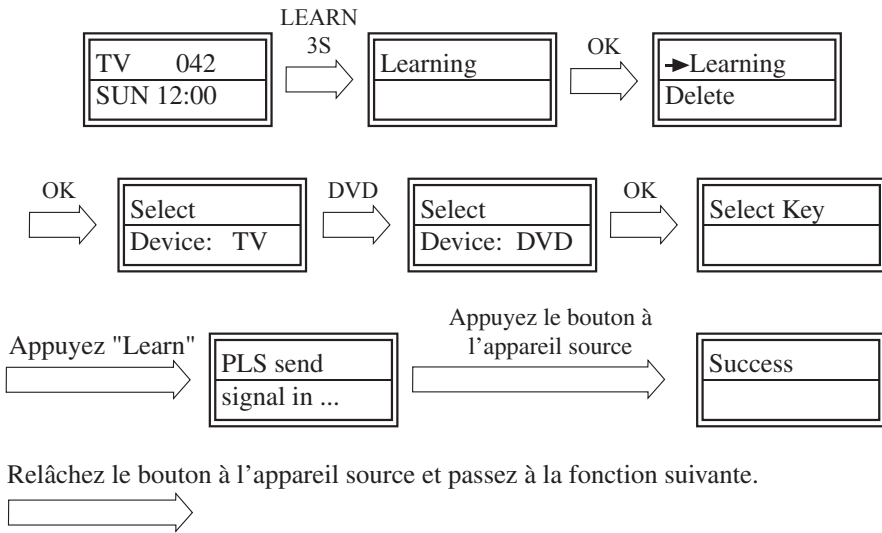

Effacer une fonction apprise

1. Appuyez et maintenez la touche d'apprentissage appuyée durant au moins 3 secondes, l'écran indique « Learning? », relâchez alors la touche.
2. Appuyez sur la touche OK et sélectionnez Delete avec ▲ ou ▼, veuillez ensuite réappuyer sur OK.
3. Sélectionnez Del A Key avec ou , veuillez ensuite appuyer de nouveau sur OK.
4. Sélectionnez la fonction qui doit être effacée. (par exemple DVD), appuyez ensuite sur OK.
- 5 Appuyez ensuite sur le bouton qui doit être effacé, « Confirm? » apparaît, appuyez ensuite sur OK et « Success » apparaît brièvement.
6. Répétez les étapes 4-6 pour effacer d'autres fonctions.
7. Appuyez sur la touche d'appareil (par exemple TV), si toutes les fonctions non souhaitées ne sont pas effacées. Veuillez alors suivre les instructions à l'écran.

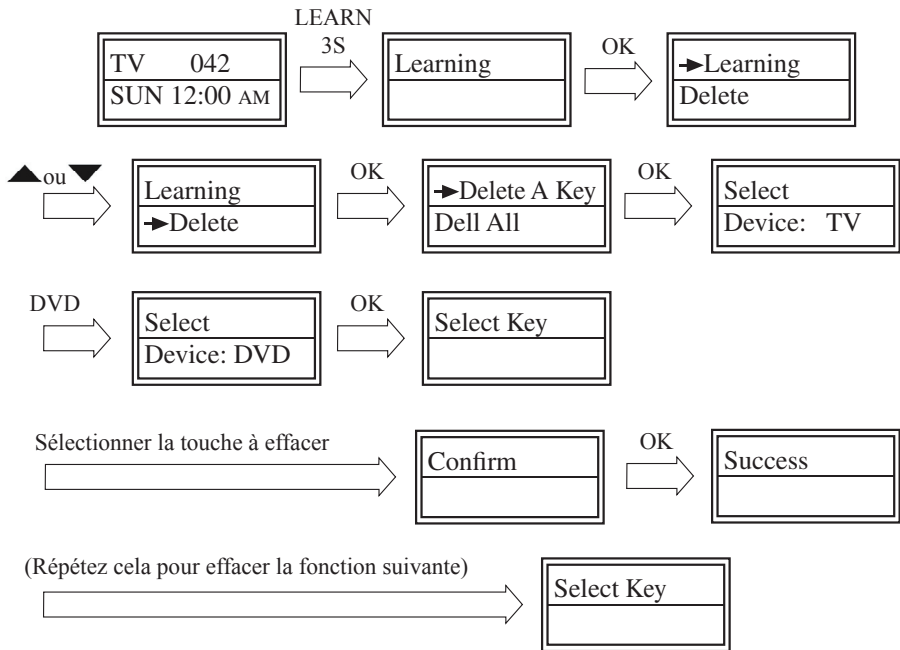

Remarque:

1. Vous pouvez également appuyer sur SET durant 3 secondes, sélectionner ensuite le mode delete à l'aide de ▲ ou ▼.
2. Dès qu'aucune fonction apprise n'est plus mémorisée, « Empty » est affiché.

Effacer toutes les fonctions apprises

1. Appuyez sur la touche d'apprentissage et maintenez-la durant au moins 3 secondes, l'écran présente « Learning? », relâchez alors la touche.
2. Appuyez sur le bouton OK et sélectionnez Delete avec ▲ ou ▼, veuillez ensuite appuyer de nouveau sur OK.
3. Sélectionnez Del A Key avec ou , veuillez alors appuyer alors sur OK.
4. « Confirm? » apparaît, appuyez alors sur OK et « Success » apparaît brièvement.

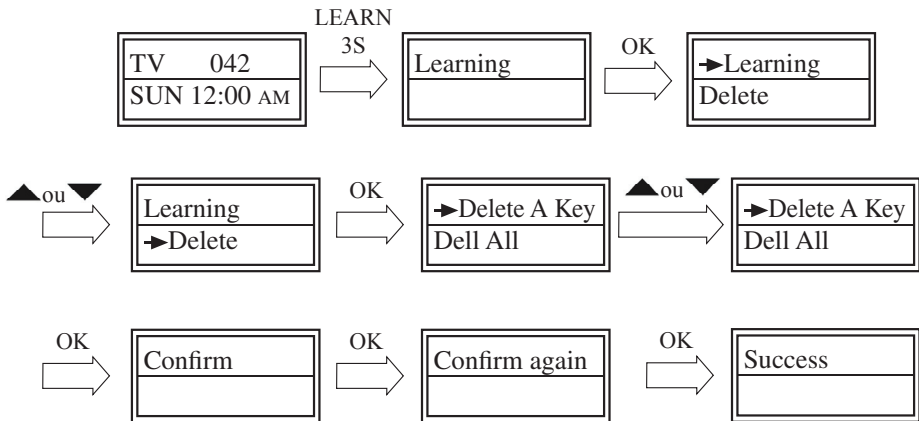

Autres configurations

A. Configuration de l'horloge

Vous pouvez configurer l'horloge de votre nouvelle télécommande et elle sera affichée sur l'écran.

- 1 Appuyez et restez appuyé sur la touche **SET** pendant plus de 3 secondes, puis relâchez-la.
- 2 Appuyez sur la touche ▲ ou ▼ pour sélectionner le menu «**Configure**», puis appuyez sur la touche OK.
- 3 L'écran affiche «**Time Setup?**», puis appuyez sur la touche OK.
- 4 Appuyez sur la touche ▲ ou ▼ pour sélectionner le menu «**12HR CLOCK**» ou «**24HR CLOCK**», puis appuyez sur la touche OK.
- 5 Appuyez sur la touche ▲ ou ▼ pour choisir les données que vous voulez configurer, par exemple le jour, l'heure et la minute, puis appuyez sur la touche ◀ ou ▶ pour changer le jour, l'heure et la minute.
- 6 Appuyez sur la touche **OK** pour sauvegarder la configuration et l'écran LCD affiche **Successful** pendant 2 secondes, et ensuite revenez sur l'état de configuration actuel. Vous pouvez suivre les instructions sur le menu pour quitter la configuration ou passer à d'autres réglages

B. Verrouillage/ déverrouillage de l'appareil

Vous pouvez utiliser la fonction «**Device lock**» pour déterminer le code actuel de l'appareil, car ce code ne peut pas être modifié ni par la recherche par marques, ni par la recherche automatique. Vous pouvez activer la commande «**Unlock**» pour quitter cette fonction.

1. Appuyez et restez appuyé sur la touche «**SET**» pendant plus de 3 secondes, puis relâchez-la.
2. Appuyez sur la touche ▲ ou ▼ pour sélectionner le menu «**Configure**», puis appuyez sur la touche OK.
3. Appuyez sur la touche ▲ ou ▼ pour sélectionner le menu «**Device Lock**», puis appuyez sur la touche OK.
4. Appuyez sur la touche ▲ ou ▼ pour commuter entre le mode «**Lock**» et le mode «**Unlock**». Puis appuyez sur la touche OK.

5. Appuyez sur **device** pour choisir l'appareil que vous voulez régler (par ex. **TV**).
6. Appuyez sur la touche **OK** pour sauvegarder la configuration et l'écran LCD affiche **Successful** pendant 2 secondes, et ensuite, revenez sur l'état de configuration actuel. Vous pouvez suivre les instructions sur l'écran pour quitter la configuration ou passer à d'autres réglages.

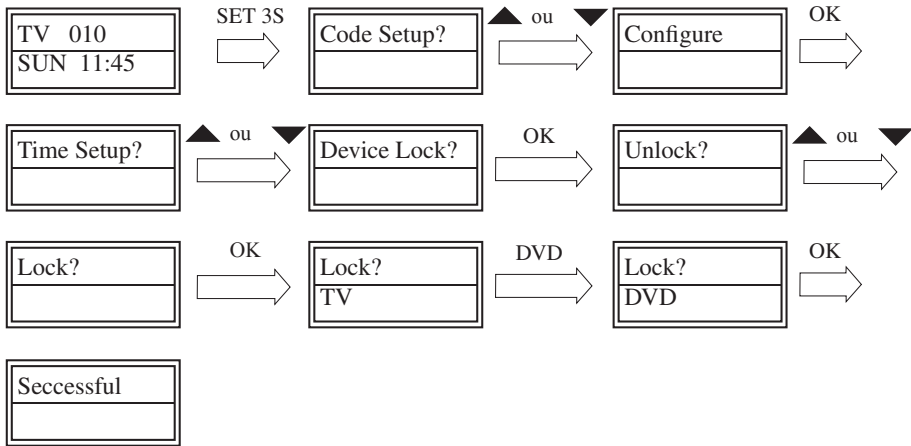

Remarque:

Vous pouvez déterminer tous les codes actuels de l'appareil.

C. Rétro-éclairage

Si vous réglez «**Light ON/OFF**» sur «**OFF**», le rétro-éclairage ne s'allumera jamais. Lorsque vous réglez «**Light ON/OFF**» to «**ON**», le rétro-éclairage s'allumera lorsque vous appuyez sur n'importe quelle touche et il s'allumera pendant un certain temps, même après que vous avez mis l'appareil hors tension. Vous pouvez régler la durée d'allumage du rétro-éclairage en suivant les étapes suivantes .

1. Appuyez et restez appuyé sur la touche «**SET**» pendant plus de 3 secondes, puis relâchez la touche.
2. Appuyez sur la touche ▲ ou ▼ pour sélectionner le menu «**Configure**», puis appuyez sur la touche OK.
3. Appuyez sur la touche ▲ ou ▼ pour sélectionner le menu «**Light ON /OFF?** », puis appuyez sur la touche OK.

4. Si l'écran affiche «**Light On**» (ou vous appuyez sur la touche ▲ ou ▼ pour sélectionner **ON**), puis appuyez sur **OK**.
5. Appuyez sur la touche ▲ ou ▼ pour modifier la durée d'allumage de 5 à 30 secondes, par intervalles de 5 secondes.
6. Appuyez sur la touche **OK** pour sauvegarder la configuration et l'écran LCD affiche **Successful** pendant 2 secondes, puis retournez sur l'état de configuration actuel. Vous pouvez suivre les instructions sur l'écran pour quitter la configuration ou passer à d'autres réglages.

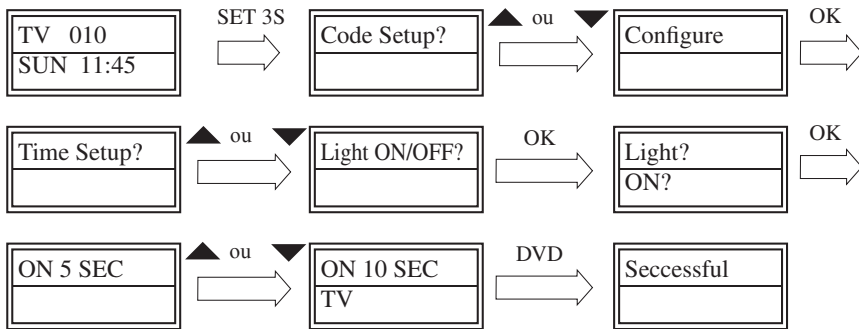

D. LCD allumé / éteint

Si vous réglez «**LCD ON/OFF**» to «**ON**», cela signifie que l'écran LCD est toujours allumé (c'est très commode de voir l'état, mais on augmente ainsi la consommation électrique). Si vous configurez «**LCD ON/OFF**» sur «**OFF**», l'écran LCD sera allumé pendant quelque temps, puis il s'éteindra après toute utilisation de votre télécommande et vous pouvez modifier la durée d'allumage selon les étapes suivantes.

1. Appuyez et restez appuyé sur la touche «**SET**» pendant plus de 3 secondes, puis relâchez-la.
2. Appuyez sur la touche ▲ ou ▼ pour sélectionner le menu «**Configure**», puis appuyez sur la touche **OK**.
3. Appuyez sur la touche ▲ ou ▼ pour sélectionner le menu «**LCD ON/OFF?**», puis appuyez sur la touche **OK**.
4. Supposons que vous appuyez sur la touche ▲ ou ▼ pour passer du mode «**ON**» au mode «**OFF**», puis appuyez sur la touche **OK**.
5. Appuyez sur la touche ▲ ou ▼ pour faire varier la durée d'allumage de l'écran LCD entre 30 et 60 secondes, par intervalles de 10 secondes.

6. Appuyez sur la touche **OK** pour sauvegarder le réglage et l'écran LCD affiche **Successful** pendant 2 secondes, et ensuite revenez sur l'état de configuration actuel. Vous pouvez suivre les instructions sur l'écran pour quitter la configuration ou passer à d'autres réglages.

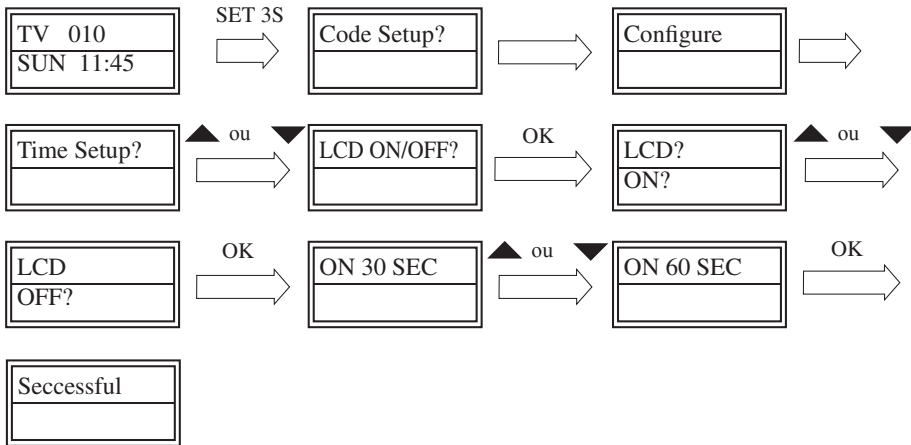

E. Réglage du contraste

1. Appuyez et restez appuyé sur la touche «SET» pendant plus de 3 secondes, puis relâchez-la.
2. Appuyez sur la touche ▲ ou ▼ pour sélectionner le menu «**Configure**», puis appuyez sur la touche **OK**.
3. Appuyez sur la touche ▲ ou ▼ pour sélectionner le menu „**Contrast**“, puis appuyez sur la touche **OK**.
4. Appuyez sur la touche ▲ ou ▼ pour régler le niveau du contraste. Une fois que vous considérez qu'il est adéquat, appuyez sur la touche **OK**. L'écran affiche pendant 2 secondes **Successful**, puis retournez sur l'état de configuration actuel. Vous pouvez suivre les instructions sur l'écran pour quitter la configuration ou passer à d'autres réglages.

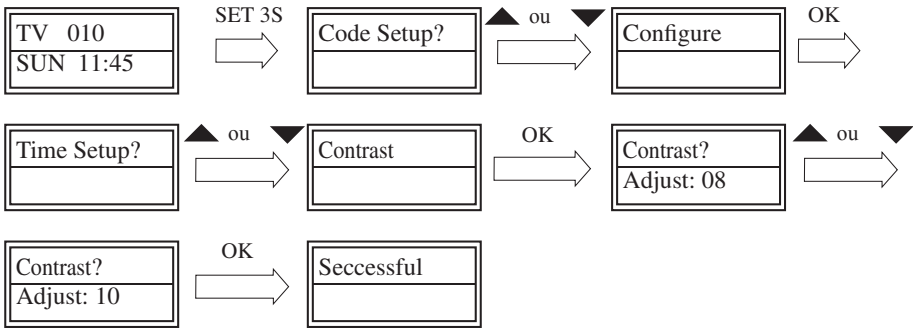

G. Tout effacer

Pour effacer la totalité des données de configuration et rétablir les réglages par défaut initialement effectués à l'usine.

1. Appuyez et restez appuyé sur la touche **SET** pendant plus de 3 secondes. Puis relâchez-la.
2. Appuyez sur la touche ▲ ou ▼ pour sélectionner le menu «**Configure**», puis appuyez sur la touche OK.
3. Appuyez sur la touche ▲ ou ▼ pour sélectionner le menu «**Clear All?**», puis appuyez sur la touche OK.
4. L'écran affiche «**Confirm?**», réappuyez sur la touche OK pour confirmer que vous voulez tout effacer et l'écran LCD affiche **Successful** pendant 2 secondes, et rétablit la page des réglages par défaut de l'usine.

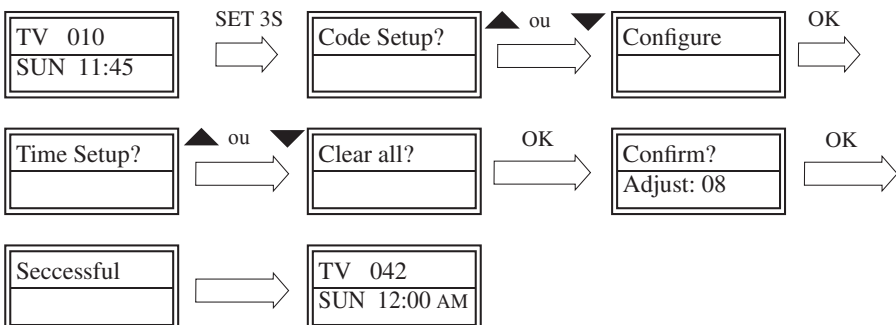

Réclamations et garanties :

Si ce produit présentait des défauts éventuels, veuillez bien vous adresser directement au commerçant chez lequel vous avez acheté l'appareil. Nous vous recommandons donc pour cette raison de conserver soigneusement votre preuve d'achat (ticket de caisse).

Service d'après-vente :

Si vous avez des questions d'ordre techniques, si vous désirez des informations complémentaires sur nos produits ou que vous vouliez commander des pièces de rechange, veuillez bien vous adresser à notre service d'après-vente, entièrement à votre disposition :

Heures d'ouverture du service d'après-vente : du lundi au vendredi, de 9.00 heures à 18.00 heures

Téléphone : 00800 / 77 77 88 99

Adresse électronique : sav@supportplus.fr

Remarque importante : nous vous prions de ne jamais envoyer un appareil à notre adresse **sans** invitation préalable de notre service d'après-vente. Les envois non sollicités voyageront aux risques et périls de l'expéditeur qui en supportera les frais. Nous nous réservons le droit de refuser de prendre livraison d'envois non sollicités ou de renvoyer les marchandises concernées à l'expéditeur en port dû ou à ses frais.



Liste der Gerätemarkencodes

Liste des codes de marques d'appareils

TV	
Brand	TV
A.R.Systems	280
Accent	280
Acec	278
Admiral	289,290,325,349
Adyson	314,315
Agashi	314,325
AGB	364
Agef	289
Aiko	275,280,285,305,314,315,325,340,343,350
Aim	280
Akai	052,053,054,055,056,057,058,059,060,061,062,063,064,065,066,067,068,069,070,071,072,073,074,075,076,078,105,127,140,153,211,215,259,275,280,285,299,303,305,313,314,315,316,325,340,343,345,350,353,356,364,365,370,372,373,377
Akiba	280,316,326,354
Akito	280
Akura	271,275,280,316,325,326,348,360
Alaron	314
Alba	271,275,279,280,299,314,316,319,321,338,342,343,349,359,369,370
Albiral	054,055,077,078,079,080,097,153,176
Allorgan	312,315,330
Allstar	280
Amplivision	315,342,346
Amstrad	265,275,280,302,316,325,343,348,350,364
Anam	275,280
Anam National	280
Anglo	275,325
Anitech	275,280,325
Ansonic	275,278,280,293,299,321,323,329,342,344,347
Apollo	355
Arc en Ciel	054,057,078,099,106,136,137,172,189,190,191,192,193,196,198,199,228,272,274,297,309,310

Arcam	314,315
Ardem	358
Aristona	052,053,056,090,099,127,129,133,210,211,212,213,214,215,216,217,218,219,220,221,222,223,224,225,226,227,278, 280,365
Arthur Martin	061,063,064,066,072,095,120,123,140,141,147,148,155,172,173,174,203,230,299,346
ASA	284,289,294,295,337
Asberg	280
Asora	275
Astra	048,049
Asuka	314,315,316,325,326
Atlantic	280,312,314,323
Atori	275
Auchan	299,346
Audiosonic	280,297,315,316,325,342,358
Audioton	315,325,342,358
Autovox	289,312,315,321,336
AWA	275,277,279,280,314,344,348,373
Ayomi	320
Baird	285,286,297,304,313,315
Bang& Olufsen	289
Barco	299
Basic Line	275,280,299,316,326,344
Bastide	315
Baur	276,280,305,308,331,340,361,363
Bazin	315
Beaumarck	303
Beko	280,342,358,373
Beon	280,349
Best	342
Bestar	280,342,344
Binatone	315
Black Star	321
Blacktron	326
Blackway	326
Blaupunkt	065,081,082,083,084,085,086,087,088,089,305,308,311,333,334,353
Blue Sky	271,280,316,326,354,359
Blue Star	326
Bondstec	321
Boots	315
BPL	045,046,280,326
Brandt Electronique	054,057,078,099,106,136,137,172,189,190,191,192,193,196,198,199,228,272,274,297,309,310,335,376
Brinkmann	280,349
Brionvega	280,289

Britannia	314,315
Brother	325
Bruns	289
BSR	299,330
BTC	316
Bush	271,275,279,280,299,313,315,316,319,325,326,330,338,340,343,344,359,370
Capsonic	325
Carad	280,374
Carena	280,354
Carrefour	279,284
Carver	301
Cascade	275,280
Casio	280
Cathay	280
CCE	280,315
Centurion	280
Century	289,320,321
CGE	062,067,078,090,091,092,093,094,095,096,097,098,115,153,214,287,288,299,321,342,349
Changhong	031,032,033,034,035,036,037,038,039,040,041
Cimline	275,316,319
City	275
Clarivox	078,079,080,099,100,101,102,137,200,284, 349
Clatronic	275,280,293,315,316,321,325,342,343,369
CMS hightec	315
Concorde	275
Condor	275,280,293,314,321,326,342,347,349
Contec	275,277,279,314,
Continental Edison	297,309,310,359
Cosmel	275
Crosley	062,067,078,090,091,092,093,094,095,096,097,098,099,100,115,119,214,287,288,289,299, 321
Crown	275,280,283,313,342,349,358,359,369
Cs Electronics	314,316,321
CTC	321
Curtis Mathes	290,300
Cybertron	316
Daewoo	047,055,067,068,070,103,104,105,106,107,108,109,153,259,275,280,314,315,316,344, 375
Dainichi	314,316
Dansai	275,280,314,325
Dansette	348
Dantax	342,358
Datsura	313

Dawa	280
Daytron	275,280,344
De Graaf	281,299,313
Decca	280,285,315,364
Deitron	280
Denko	325
DER	304
Desmet	280
Diamant	280
Digiline	280
Dixi	275,280,315,321
Drean	280
DTS	275
Dual	280,299,315,323,331,336
Dumont	284,285,289,293,294,315
Dux	278,280
Dynatron	280
Elbe	070,078,079,080,110,111,112,113,114,115,116,127,129,280,299,305,316,320,323,329, 342,347,351,374
Elcitra	289,293,299,321,364
Elekta	325,326
ELG	280
Elin	275,280,294,295,299,314,340,353
Elite	280,316
Elman	293
Elta	275,314,325
Emerson	054,055,059,060,077,078,090,093,096,097,098,099,102,115,117,118,176,214,280,284, 289, 302, 303, 321, 326, 343
Emperor	326
Erres	052,053,056,090,099,127,129,133,210,211,212,213,214,215,216,217,218,219,220,221, 222,223,224,225,226,227,278,280
ESC	280
Etron	275,280,299
Eurofeel	325
Euroman	280,314,315,325,342
Europa	280
Europhon	280,293,299,315,321,364
Expert	299,312,323,346
Exquisit	280,321
Fenner	275,344
Ferguson	286,297,304,320,335,376
Fidelity	280,299,314,325,343
Filsai	315
Finlandia	313,337,340

Finlux	061,063,064,066,072,098,102,110,119,120,121,122,123,124,197,280,284,285,289,293,294,295,299,315,337,347,356,364,377
First Line	052,053,055,061,062,067,068,070,078,080,090,093,097,115,117,125,126,127,143,153,213,214,244,271,275,280,285,293,299,313,314,315,319,320,330,332,344,347,375
Fisher	061,070,096,099,100,118,119,122,128,129,130,279,282,285,289,294,299,313,315,331,340,342
Flint	280,285,316,354
FNR	293
Formenti	289,299,314
Fortress	289,290
Fraba	280,342
Friac	275,280,293
Frontech	275,315,321,325,353
Fujitsu	275,285,293,299,312,315
Fujitsu General	275,315
Funai	325,330
Galaxi	280,293
Galaxis	280,293,342,349
GBC	275,299,316,344
GE	297,303,326,335
Geant Casino	299,346
GEC	280,285,299,315,340,364
Geloso	275,299,321,344
General	297
General Technic	275
Genexxa	280,316,348,360
Goldhand	314
Goldstar	052,054,055,060,067,070,078,086,095,127,153,154,155,156,157,158,159,160,161,162,163,164,165,166,167,173,215,230,234,243,275,280,281,299,303,314,315,321,327,340,342,345
Goodmans	275,279,280,285,315,319,325,327,335,343,344,356,359,364,365,375
Gorenje	342
GPM	316
Gradiente	280,283,301
Graetz	061,063,064,066,071,072,095,119,120,122,123,137,139,140,141,142,143,144,145,146,147,148,149,150,151,152,173,174,202,230,340,343
Granada	278,279,280,282,285,296,313,315,318,335,339,346,355,364
Grandin	275,280,299,316,326,346,354,369,374
Gronic	293,315
Grundig	065,081,085,086,087,131,132,133,134,135,136,137,142,280,284,305,308,359,365
Haier	378
Halifax	314,315,325
Hampton	314,315
Hanimex	330

Hanseatic	275,280,289,299,315,326,329,330,340,342
Hantarex	275,280,293
Hantor	280
Harwood	275,280,348
Hauppauge	280
HCM	275,280,315,316,325,326,348,349
Hema	275,315
Hifivox	054,057,078,099,106,136,137,172,189,190,191,192,193,196,198,199,228,272,274, 297,309
Highline	280,325
Hikona	316
Hinari	275,279,280,299,313,316,319,330,338,352,359
Hisawa	316,326,346,354
Hit	289
Hitachi	006,007,279,280,281,285,295,299,303,307,309,310,315,317,339,355,357,364,365, 366,368
Hitachi Fujian	296
Hitsu	275,316,354
Hornophone	278,280
Hoshai	316,354
Huanyu	314,344
Hygashi	314,315
Hyper	275,314,315,321
Hypersonic	340
Hypson	280,315,320,325,326,346,354
Iberia	280
ICE	275,280,314,315,316,325,343
Ices	314,316
Imperial	062,067,078,090,091,092,093,094,095,096,097,098,115,138,164,214,280,287,288,299, 309,321,342,349
Indiana	280
Ingelen	061,063,064,066,071,072,095,119,120,122,123,137,139,140,141,142,143,144,145,146, 147,148,149,150,151,152,173,174,202,230,359,374
Ingersoll	275
Inno Hit	275,280,285,315,316,321,327,364
Interactive	347
Interbuy	275,321,325
Interfunk	278,280,289,297,299,333,340,342,363
Internal	280
Intervision	280,293,299,315,316,321,325,326,342,343,345,353,354,358,359
Irradio	275,280,316,321,327
Isukai	280,316,326
ITC	315
ITS	280,314,316,325,326,343

ITT	299,313,337,340,355,356
ITT Nokia	061,063,064,066,071,072,095,119,120,122,123,137,139,140,141,142,143,144,145,146, 147,148,149,150,151,152,173,174,202,230,299,313,337,340,355,356,373,374,377
ITV	280,321,325
Jean	279
JVC	004, 195,279,283,291,304,316,343,373
Kaisui	275,280,314,315,316,326,354
Kamp	314
Kapsch	061,063,064,066,071,072,095,119,120,122,123,137,139,140,141,142,143,144,145,146, 147,148,149,150,151,152,173,174,202,230,294,299,312,323,340
Karcher	280,293,325,326,342,374
Kawasho	314
KB Aristocrat	299
Kendo	280,293,319,321,342,345,347,374,
Kennedy	299,312,351,
Kingsley	314
Kneissel	280,320,323,329,342,347,351,374
Kolster	280,293
Konka	001,027,028,029,030,051,280,316,343
Kontakt	359
Korpel	280
Korting	289,342
Kosmos	280
Kotron	325,348
Kraking	320
Kriesler	052,053,056,090,099,127,129,133,210,211,212,213,214,215,216,217,218,219,220,221, 222,223,224,225,226,227
KTV	315
Kyoshu	325,348,349
Kyoto	299
Lemair	347
Lenco	275,280,294,299
Lenoir	275
Lesa	321
Leyco	280,285,325,330,369
LG	052,054,055,060,067,070,078,086,095,127,153,154,155,156,157,158,159,160,161,162 163,164,165,166,167,173,215,230,234,243,275,280,299,303,314,315,321,327,340,342 345
Liesenkotter	278,280,333,334
Lifetec	271,275,280,316,325,344,363
Lloyd's	275
Loewe	280,289,329,342,363
Loewe Opta	079,099,122,168,169,170,171
Logik	277,343

Logix	271
Luma	275,280,299,312,323,344,347
Lumatron	280, 286, 299, 312, 315,323, 325, 340
Lux May	275,280
Luxor	061,063,064,066,070,072,095,120,123,137,141,155,165,172,173,174,175,230,299, 307,313,327, 337,339,340,355,356
Lxl	303
Madison	280
Magnadyne	289,293,299,321,364
Magnafon	293,314,364
Magnavox	052,053,056,090,099,127,129,133,210,211,212,213,214,215,216,217,218,219,220,221, 222,223,224,225,226,227,279,280
Magnum	265
Mandor	325
Manesth	280,315,319,325,330
Manhattan	280,271
Marantz	052,210,280
Marelli	289
Mark	275,280,314,315,344
Masuda	275,316,343
Matsui	275,277,279,280,282,285,299,302,305,308,313,315,319,330,335,338,343,350,352, 354,359,364,365,369
Mediator	278,280,365
Medion	280,271
Megas	374
Megatron	303
Melectronic	275,280,294,295,297,314,315,321,337,344,347,356,363
Melvox	346
Memorex	275,303,322
Memphis	275,285
Mercury	275,280
Metz	065,086,087,099,132,133,176,177,178,179,180,181,182,183,289, 305, 308, 341
MGA	303
Micromaxx	280,271
Minerva	065,081,085,086,087,131,132,133,134,135,136,137,142,284,305,308,359,
Minoka	280,348
Mitsubishi	279,280,289,290,296,303,363
Mivar	070, 079,116,127,184,185,186,187,314,327,328,329,342
Monaco	275
Morgan's	280
Motorola	290
MTC	314,342,363
Multistandard	293
Multitec	271,280

Multitech	275,280,293,314,315,321,342,358
Murphy	285,294,299,314
Musikland	316
NAD	300,303,340
Naiko	280
Nakimura	280,344
Naonis	052,053,055,110,111,112,114,120,124,129,138,139,150,153,162,172,193,197,216,243,244
NAT	318
National	078,103,119,132,204,205,206,207,208,209,318
NEC	275,277,279,280,301,315,344,354
Neckermann	276,280,289,299,305,311,315,321,333,342,347,349,361,365
Nel	280,343
Nesco	321
Netsat	280
Neufunk	275,280,365,374
New Tech	275,280,315,353,365
New World	316
Nicamagic	314
Nikkai	275,279,280,285,314,315,316,325
Nikko	303
Noblex	280,325
Nobliko	284,293,314
Nogamatic	054,057,078,099,106,136,137,172,189,190,191,192,193,196,198,199,228,272,274,297,309
Nokia	061,063,064,066,071,072,095,119,120,122,123,137,139,140,141,142,143,144,145,146,147,148,149,150,151,152,173,174,202,230,299,313,337,340,344,355,356,373,377
Nordmende	057,119, 188,189,190,191,192,193,196,197,198,199,280,297,308,309,310,335
Novatronic	280,295,344
eanic	061,063,064,072,095,119,141,148,173,200,201,202,203,230,299,313,330,340,346,366
Odeon	325
Okano	280,285,325,342
Omega	325
Onwa	316,343,350,370
Opera	280
Optimus	300,322
Optonica	290
Orbit	280
Orion	275,277,280,293,302,319,325,330,332,338,348,352,365
Orline	280,316
Ormond	271
Osaki	280,285,315,316,325,344,348,360
Osio	280
Oso	316

Osume	279,285,316
Otto Versand	276,279,280,290,297,305,308,315,318,319,321,330,331,340,361,363,365
Pacl	314
Palladium	276,280,289,299,305,311,315,321,333,342,347,349,361,365
Palsonic	280,315,325,345,348
Panama	275,280,314,315,321,325
Panasonic	009,078,103,119,132,194,204,205,206,207,208,209,280,298,299,318,322,340,341,364
Panavision	280,347
Pathe Cinema	299,314,320,329,346
Pathe Marconi	054,057,078,099,106,136,137,172,189,190,191,192,193,196,198,199,228,272,274,297,309,310
Pausa	275
Perdio	280,285,299
Perfekt	280
Pershin	346
Philco	019,062,067,078,090,091,092,093,094,095,096,097,098,099,100,115,119,214,280,287,288,289,299,321,342,349
Philharmonic	315
Philips	042,052,053,056,090,099,127,129,133,210,211,212,213,214,215,216,217,218,219,220,221,222,223,224,225,226,227,278,280,289,305,344,365
Phoenix	280,285,289,299,314,342,358
Phonola	052,053,056,090,099,127,129,133,210,211,212,213,214,215,216,217,218,219,220,221,222,223,224,225,226,227,278,280,289,314,365
Pioneer	280,297,300,340,342
Pionier	342,358
Plantron	275,280,325
Playsonic	315
Poppy	275
Portland	344
Powerpoint	359
Prandoni Prince	321,340,364
Precision	315
Prima	275,325
Prinz	285,307
Profex	275,299
Profitronic	280,293
Proline	278,280,285,332,376
Prosonic	271,280,314,342,343,344,369
Protech	271,275,280,293,315,321,325,349
Proton	303
Provision	280
Pye	052,053,056,090,099,127,129,133,210,211,212,213,214,215,216,217,218,219,220,221,222,223,224,225,226,227,278,280,289,344,365
Pymi	275

Quadra Vision	346
Quasar	321,322
Quelle	271,276,277,279,280,284,287,288,294,295,297,305,308,311,315,321,325,327,333,340,363
Questa	279
Qunda	014
Radialva	280,297,299,316
Radiola	052,053,056,090,099,127,129,133,210,211,212,213,214,215,216,217,218,219,220,221,222,223,224,225,226,227,278,280,365
Radiomarelli	280,289,321,364
RadioShack	280,303
Radiotone	265,275,280,325,342,348,349,369
Rank	284
RC	017
RCA	290,335,376
Realistic	303
Recor	280
Rectiligne	280
Rediffusion	279,340
Redstar	280
Reflex	280
Revox	280,342
Rex	052,053,055,110,111,112,114,120,124,129,138,139,150,153,162,172,193,197,216,243,244,299,312,321,323,347
RFT	285,289,325,329,342
Rhapsody	314
R-Line	280
Roadstar	275,280,316,325,349
Robotron	289
Roxy	353
Royal Lux	342,348
Saba	057,079,099,106,172,189,190,191,192,193,196,198,199,228,229,274,289,297,299,309,310,335,340,364,376
Sagem	326,354,374
Saisho	275,277,299,302,315,319,325,364
Salora	061,063,064,066,072,095,120,123,140,141,147,148,155,172,173,174,203,230,299,307,327,339,340,364
Sambers	293,364
Samsung	055,056,058,060,067,069,070,096,118,126,153,155,165,212,231,232,233,234,235,236,237,238,275,280,285,303,313,314,315,325,327,342,353,365,367,371
Sandra	314,315
Sanela	320
Sansui	043,044,280,343
Santon	275

Sanyo	003,010,011,013,067,070,096,099,100,118,119,122,126,128,129,140,141,157,238,239,240,241,242,275,277,279,280,282,285,294,299,313,314,315, 329,342
Save	280
SBR	052,053,056,090,099,127,129,133,210,211,212,213,214,215,216,217,218,219,220,221,222,223,224,225,226,227,278,280,365
Schaub Lorenz	373
Schneider France	052,053,056,090,099,127,129,133,210,211,212,213,214,215,216,217,218,219,220,221,222,223,224,225,226,227,265,271,278,280,299,315,316,321,323,331,336,340,343,365
Scott	303
Sears	303
SEG	271,275,279,280,293,299,314,315,321,325,359
Sel	276,280,289,293,299,312,330,364
Seleco	052,053,055,110,111,112,114,120,124,129,138,139,150,153,162,172,193,197,216,243,244,299,312,323,347
Sencora	275
Sentra	275,316
Serie Dorada	303
Serino	354,374
Sharp	008,018,129,195,245,246,247,248,249,250,251,279,283,290,291,330
Shorai	330
Siam	280
Siarem	289,293,299
Siemens	054,065,082,083,084,085,086,087,132,133,135,159,241,280, 305, 308,311,333,334
Siera	052,053,056,090,099,127,129,133,210,211,212,213,214,215,216,217,218,219,220,221,222,223,224,225,226,227,278,280,365
Siesta	342
Silva	280,314
Silver	279,340
Singer	275,280,289,293,321,346,351
Sinudyne	053,054,056,061,067,077,099,110,114,119,125,154,176,212,213,219,252,253,254,255,256,257,258,259,260,261,263,276,280,289,293,299,302,312,319,330,340,364
Skantic	339
Sky	280
Skyworth	002,024,025
Solavox	285,299,340
Sonawa	316
Sonitron	313,315,342
Sonneclair	280
Sonoko	275,280,315,325,326
Sonolor	061,063,064,072,095,119,141,148,173,200,201,202,203,230,276,299,313,340,346,361
Sontec	280,330,342
Sony	012,128,240,264,266,267,268,276,277,279,287,293,306,361
Sound & Vision	293,316,344
Soundesign	303

Soundwave	280,349
Ssangyong	275
Standard	275,280,315,316,344
Starlite	275,280,299,325
Stenway	316,326
Stern	052,053,055,110,111,112,114,120,124,129,138,139,150,153,162,172,193,197,216,243, 244,299,312,323
Strato	275,280,325
Sunkai	280,316,319,330,332,338,354,359
Sunstar	275,280,343,369
Sunwood	275,280
Super Tech	275,280,314,316,365
Superla	314,364
Supra	275,344
Susumu	335
Sutron	275
Swissline	321
Sydney	314,315
Sytong	314
Tandberg	297,309,340,341,347
Tandy	285,290,315,316,321
Tashiko	279,299,301,314,315
Tatung	277,280,285,315,364
TCL	016,020,021,022,023,026,050
Teac	275,280,303,325,348,354,363
TEC	275,315,321,323,335
Tech Line	271,280
Techica	316
Technics	322
Tedalex	315
Teiron	275
Teleavia	054,057,078,099,106,136,137,172,189,190,191,192,193,196,198,199,228,272,274, 297, 309
Telecor	280,299,315,316,323
Telefunken	057,094,106,189,190,191,192,193,198,199,229,269,270,272,273,280,286,287,288, 292,297,309,324,335,358,376
Telefusion	280
Telegazi	280,299,316,323,325
Telemeister	280
Telesonic	280
Telestar	280
Teletech	271,275,280,321
Teleton	279,299,312,315,323
Televideon	299,314

Televiso	346
Temco	330
Tempest	275,280
Tensai	275,280,294,295,315,316,321,330,343,344,345
Tenson	275
Tevion	280,265,271
Texet	275,315,344
Thomson	054,057,078,099,106,136,137,172,189,190,191,192,193,196,198,199,228,272,274, 280,297,309,310,335,376
Thorn	280,286,287,288,294,304,320,335,344,363
TMK	303
Tokai	275,280,285,299,315,344,353
Tokyo	314,353
Tomashi	316,326
Toshiba	005,279,284,293,315,362
Towada	293,315
Toyoda	275
Trakton	325
Trans Continens	280,315
Transonic	280,354,363,371
Transtec	314
Trident	315,364
Tristar	316
Triumph	280,302,337,364,365
Uher	280,312,323,331,342,344,349,358
Ultravox	280,289,293,299,314,321,344
Unic Line	280,355
United	280
Universum	271,276,277,279,280,284,287,294,295,297,299,302,308,311,315,321,325,327,330,333, 334,337,340,342,347,349,355,356,361,363,377
Univox	280,289,299,320
Vestel	280,299,315
Vexa	275,280
Victor	283
Videologique	314,315,316
VideoSystem	280
Videotechnic	314,315,344
Videoton	299,339
Vidikron	293
Vidtech	279,303
Visiola	314
Vision	280
Vistar	312,340
Vortec	280

Voxson	280,289,349
Waltham	280,315,339,349
Watson	271,275,280,299,316,369
Watt Radio	293,299,314
Wega	279,280,289
Wegavox	275
Weltblick	280
Wharfedale	280
White Westinghouse	280,314
Winco	348
Windstar	326
Xoceco	015
Xrypton	280
Yamishi	280,315,316,326,354
Yokan	280
Yoko	275,280,314,315,316,321,325,342
Yorx	316
Zanussi	052,053,055,110,111,112,114,120,124,129,138,139,150,153,162,172,193,197,216,243,244,312,315
Zoppas	052,053,055,110,111,112,114,120,124,129,138,139,150,153,162,172,193,197,216,243,244

VCR	
Brand	VCR
Adelsound	002
Adyson	015
Aiwa	001,007,009,024,029,030
Akai	004,009,018,022,025,030
Akiba	015
Akura	009,015
Alba	001,004,015,023,025,029,030
Allorgan	022
Allstar	016
Ambassador	004
Amstrad	001,015,023
Anitech	015
Ansonic	002
Aristona	016
ASA	007,016
Asuka	001,007,008,015,016
Audiosonic	023
Audioton	004

AWA	007,011,023
Baird	001,009,017,018,023
Basic Line	004,015,023
Bestar	004,023
Black Panther	023
Blaupunkt	016,019,020,021
Blue Sky	007,015,029,030
Bondstec	004,015
Brandt	009,026,027
Brinkmann	029
Bush	001,015,023,025,029,030
Carena	016
Carrefour	012
Casio	001
Cathay	023
Catron	004
CGE	001,009
Cimline	015
Clatronic	004,015
Combitech	030
Condor	004,023
Crown	004,015,023
Daewoo	004,012,023,030
Dansai	015,023
Daytron	023
De Graaf	010,013,016,017
Decca	001,003,009,014,016,029
Deifton	023
Denko	015
Diamant	007
Dual	001,009,016,023
Dumont	001,016,017
Elbe	008,023
Elcatech	015
Elin	022
Elsay	015
Elta	015,023
Emerson	012,015
ESC	004,022,023
Etzuko	015
Europhon	004
Fenner	004
Ferguson	001,009,023,026,027
Fidelity	001,015,022

Finlandia	001,010,013,016,017
Finlux	001,010,016,017
Firstline	007,010,011,012,015,023,029
Fisher	004,008,017
Frontech	004
Fujitsu	001
Funai	001
Galaxi	001
GBC	004
GEC	016
General	004
General Technic	029
Genexxa	017
Goldhand	015
GoldStar	001,007
Goodmans	001,004,007,015,016,022,023,029
Gradiente	003
Graetz	009,017,022
Granada	001,007,010,013,016,017,021,022
Grandin	001,004,007,015,023
Grundig	016,020,021,026,028,029
Hanimex	030
Hanseatic	007,016,023
Hantor	004
Harwood	015
HCM	015
Hinari	002,009,015,023,030
Hisawa	030
Hitachi	001,002,009,010,016,017,022
Hornophone	016
Hypson	015,023,030
Impego	004
Imperial	001,022
Ingersoll	002,022
Inno Hit	004,015,022,023
Interbuy	007,015
Interfunk	016,017
Internal	023
International	023
Intervision	001,007,023,029
Irradio	007,015,016
ITT	009,017,018,022
ITT Nokia	013
ITV	004,007,023

JVC	003,009,014
Kaisui	015
Karcher	023
Kendo	007,015,018,025,029
Kenwood	008,009
Kneissel	007,029,030
Korpel	015
Kuwa	021
Kyoto	015
Leyco	015
LG	001,007,023
Lifetec	029
Loewe	002,007,016,019,031
Logik	002,015,018,022
Lumatron	023
Luxor	011,013,015,017,018
Magnavox	016
Manesth	012,015,016
Marantz	008,016
Mark	004,023
Matsui	001,002,007,022,029,030
Mediator	016
Medion	029,030
Melectronic	001,007,008
Memorex	001,007,013,017
Memphis	015
Metz	016,019,020,021,028,031
Micormay	029
Migros	001
Minerva	020
Mitsubishi	011,014,016
Multitech	001,004,015,017
Murphy	001
NAD	017
National	019,021
NEC	007,008,009,014,017
Neckermann	009,016
Nesco	001,015,030
Nikkai	004,015,023
Nokia	009,010,013,016,017,018,022,023,025
Nordmende	009,014,026,027
Oceanic	001,009,013,016,017,018
Okano	015,023,025,029,
Orion	002,029,030

Orson	001
Osaki	001,007,015
Otto Versand	016
Palladium	002,007,009,015,022,025
Palsonic	001,015
Panasonic	019,021,031
Pathe Cinema	002,011
Pathe Marconi	009
Perdio	001
Philco	008,015
Philips	016
Phonola	016
Pioneer	010,014,016
Portland	004,023
Prinz	001
Profitronic	016,022
Proline	001,026,027
Proscio	023
Prosonic	001,023
Protech	016
Provision	023
Pye	016
Quelle	016
Radialva	007,013,015,016
Radiola	016
Rank	009
Rex	009
RFT	004,015
Roadstar	007,015,022,023
Royal	015
Saba	009,023,026,027
Saisho	002,029
Salora	011,017,018
Samsung	022
Samurai	004
Sansui	009,014,015,018,029
Sanwa	002
Sanyo	013,014,017
Saville	022,023,030
SBR	016
Scan Sonic	022
Schaub Lorenz	001,009,017,018,025
Schneider	001,007,015,016,022,023
Seaway	023

SEG	015,022,023
Sei-Sinudyne	002,016
Seleco	003,004,007,009
Semivox	012
Sentra	004,015
Setron	015
Sharp	007,013
Shintom	015,017
Shivaki	007
Shorai	002
Siemens	007,016,017,020
Siera	016
Silva	007
Silver	023
Sinudyne	002,016
Solavox	004
Sonneclair	015
Sonoko	023
Sonolor	013
Sontec	007
Sony	005,006,018
Soundwave	007
Ssangyong	015
Standard	023
Starlite	007,017
Stern	023
Sunkai	023,029
Sunstar	001
Suntronic	001
Sunwood	015
Supra	007,022
Symphonic	001,015
Taisho	002
Tandberg	023
Tashiko	001,007,013,016,022
Tatung	001,009,011,013,016,029,030
Teac	001,007,009,016,023,024
TEC	004,015,023
TechniSat	029
Teleavia	009
Telefunken	009,023,026,027
Teletech	001,015,023,
Tempest	004
Tenosal	015

Tensai	001,002,007,015
Tevion	029
Thomson	009,026,027
Thorn	007,009,017
Tokai	007,009,015,017
Tokiwa	015
Topline	029
Toshiba	009,011,012,016
Towada	015
Trakton	004
TVA	004
Uher	007,022
Uictor	003,014
Ultravox	023
Unitech	022
United Quick Star	023
Universum	001,007,016 018,020,022,029
Watson	016,030
Weltblick	007
Yamishi	015,023
Yokan	015
Yoko	004,007,015,022

SAT		
Brand	SAT	CBL
Absat	085	
Aegir	053	
AGS	066	
Akai	035,052	
Akena	066	
Alba	048,049,052,059,071	
Aldes	040, 053	
Allsat	035	
Allsonic	040,045	
Alltech	071	
Alpha	035,066	
Altai	047	
Amitronica	071	
Ampere	029,047,084	
Amstrad	004,029,037,038,042,047,071,075,086,089,094	
Anglo	071	
Ankaro	040,045,071	

Anttron	048,059	
Apollo	048	
Arcon	068	
Armstrong	035,037	
Asat	035	
ASLF	071	
AST	041,043	
Astacom	066,069	
Astra	012,026,037,058	
Astro	034,044,045,051,053,059,065	
Astrx	016	
Athena	066	
Audioton	059	
Austar	039,050,064,089,092	
Avalon	047	
Axiel	066	
Axis	045	
Barcom	026	
Beko	049	
Best	045	
Blaupunkt	034	
Blue Sky	071,094	
Boca	029,037,079,84	
Brain Wave	068	
Broco	071	
BskyB	004,086	
BT	052,066,069	099
Bubu Sat	071	
BVV	068	
Cabletime		104,106
Cambridge	051,052	
Canal Satellite	087	
Century	001	
Chess	033,057	
CityCom	028,058,082	
Clark	059	
CNT	053	
Colombia	066	
Comcrypt		103
Commlink	040	
Comtec	040	
Condor	045,058	
Connexions	045,047	
Conrad	028,045,051,056,058	

Crown	037	
Cryptovision	049	
Daewoo	048,071	
Daumling	079	
D-box	073,091	
Delfa	089	
Discoverer	057	
Discovery	066	
Diseqc	069	
Distratel	025,094	
Distrisat	035	
DNR	068	
DNT	035,047	
DST	048	
Dune	045	
Echostar	047,066,071,087,090	
Einhell	029,037,038,040,048,051,071,079	
Elekta	053	
Elta	035,045,048	
Emanon	048	
Emme Esse	045,090	
Engel	071	
EP Sat	049	
Euricult	025,031,094	
Eurocrypt	026,049	
Europa	035,051,058,089	
European	079	
Eurosat	037	
Eurosky	028,029,037,045,058	
Eurostar	058,093	
Exator	048,052,059	
Fenner	066	
Ferguson	049	
Fidelity	038,051	
Filmnet		103
Finlandia	026,049	
Finlux	026,049,056	
Flair Mate	071	
Fortec star	013,014	
Foxtel	050,072,092	
Fracarro	048,066,090	
France Telecom		105,107
Freecom	048	
FTE	045,071	

Fuba	026,034,045,047,048,056	
Galaxis	039,040,045,068,087,089	
Galaxisat	041	
Gardiner	082	
GMI	037	
Goldbox	087	
Goodmans	049	
Granada	026	
Grandin	025,031	
Grundig	004,034,042,055,076,081,086,092,094	
Hanseatic	057	
Hantor	048	
Hanuri	053	
Hase & Igel	068	
Heliocom	058	
Hinari	048	
Hirschmann	034,047,051,056,069	
Hitachi	049	
HNE	075	
Houston	066	
Humax	009,039,089	
Huth	029,037,040,058,079	
Hypson	031	
Imex	025,031	
International	029	
Intertronic	037	
Intervision	058,062	
Invideo	090	
Italtel	090	
ITT Nokia	026,049,056,073,091	
Jerrold		098
JOK	067,069	
JVC	052,055	
Kabelvision		098
Kamm	071,093	
Kathrein	034,035,044,059,061,065,066,071,082	
Key West	079	
Kiton	027	
Kolon	048	
Konig	058	
KR	059	
Kreiselmeyer	034	
K-SAT	071	
Kyostar	048,059	

L&S Electronic	045	
Lasat	028,029,033,037,045,053,058	
Lemon	068	
Lenco	028,045,048,058,068,071	
Lenson	051	
Lexus	035	
Leyco	052	
Lifesat	045,057	
Loewe	037	
Lorenzen	029,058,068,075,079	
Lupus	045	
Luxor	026,042,051,056,091	
M&bl	057	
Macab		107
Manata	031,066,069,071	
Manhattan	049,053,066,069	
Marantz	035	
Maspro	034,055,068,071,076	
Matsui	034,055,069	
Max	058	
MB	057	
Mediabox	087	
Mediamarkt	037	
MediaSat	051,087	
Medion	045,071	
Medison	071	
Mega	035	
Melectronic	082	
Metronic	025,031,037,040,048,053,059,082,094	
Metz	034	
Micro	058,059	
Micro electronic	071	
Micro Technology	071	
Microtec	071	
Minerva	055	
Mitsubishi	049	
Mnet		103
Morgan's	029,035,037,071,079,084	
Mr Zapp		107
Multichoice	064,092	
Multitec	033	
Muratto	041	
Mysat	071	
Neuhaus	051,058,068,071	

Neusat	068,071	
NextWave	074	
Nikko	037,071,073	
Nokia	007,008,024,026,049,056,073,077,087,091,097	
Nordmende	048,049,053	
Octagon	048,059	
Okano	037	
On Digital	002,005,006,007,023,030,032,036,077	
Optus	092	
Orbit	043	
Orbitech	033,048,051,054	
Origo	050	
OSAT	042	
Oxford	052,066	
Pace	003,004,023,036,049,050,072,078,080, 086,095	
Packsat	069	
Palladium	037,048,051,055	
Palsat	051	
Panasat	060,092	
Panasonic	004,049,086	
Panda	026,034,049,058	
Patriot	052,066	
Philips	005,006,030,034,035,049,055,059,066,069,076,081,082,087	105,107
Phonotrend	040,089	
Pioneer	087	
Planet	090	
Polytron	047	
Predki	048	
Preisner	029,037,047,079	
Premiere	087,091	
Profile	066	
Prosat	040,062	
Prosonic	075	
Provision	053	
PVP Stereo Visual		098
Pye	055	
Quadral	040,045,062,066,069	
Quelle	028,038,058,075	
Radiola	035	
Radix	047	
Rainbow	059	
Red Star	045	
RFT	035,040	
Roadstar	071	

Rover	062,071	
Saba	028,053,058,067,068,069,094	
Sabre	049	
Sagem	083	
Salora	026	
Samsung	048,087	
SAT	041,043,051	
Sat Partner	048,053,059	
Sat Plus	033	
Sat Team	071	
Satcom	057,058	
Satec	071	
Satelco	045	
Satline	062	
Schäcke	059	
Schneider	069,081	
Schwaiger	033,057,058,068,074,094	
Scientific Atlanta		101
SCS	028	
Sedeo Electronique	048	
Seemann	037,047,052	
SEG	027,045,048,057,075	
Segem		107
Seleco	090	
Servi Sat	031	
Siemens	034	
Skantin	071	
Skinsat	051	
SKR	071	
Sky	004,010,011,086,088,095	
Skymaster	033,040,057,062,071,093	
Skymax	035	
SkySat	033,057	
SL	029,037,068,075	
Smart	029	
Sony	004,049,086,087	
Starland	071	
Strong	017,045,048,053,059,087,092	
STV1	031	
Sumida	037	
Sunny Sound	045	
Sunsat	071	
Sunstar	029,037,045,079	
Tantec	049	

Tatung	049	
TechniSat	035,051,054	
Technowelt	058	
Teco	037	
Telasat	028,057,058,	
Tele+1		103
Teleciel	059	
Telecom	071	
Telefunken	048,069	
Teleka	037,047,051,058,059,068,076	
Telemaster	053	
Teleppiu		103
Telesat	057,058	
Telestar	051	
Teletech	027,093	
Televés	049,051	
Thomson	028,049,058,066,069,070,071,083,087	
Thorn	049	
Tioko	037	
Tokai	035	
Tonna	049,051,066,071	
Toshiba	002,032,049	
TPS	083	
Triad	041,043,046	
Triasat	051	
Triax	028,035,047,051,071,087	
Tudi		102
UEC	092	
Uniden	015	
Unisat	035,037	
United Cable		098
Universum	028,034,055,058,075	
Variosat	034	
Ventana	035	
Vestel	075	
Videocrypt	096	
Videoway		100
Visiopass		105,107
Visiosat	043,067,071	
Vortec	048	
Vtech	041,043,067,082	
Way	022	
Wela	029,071,079	
Westminster		099

Wetekom	033,051,057,084	
Wewa	049	
Wibo	037	
Winer	018,019,020,021,	
Wintergarten	040	
Wisi	034,041,043,046,047,049,051,058,063,067	
Woorisat	053	
Worldsat	066,069	
XCOM	085	
Xrypton	045	
Xsat	066,071,085	
Zaunkonig	068	
Zehnder	027,028,041,045,053,075,082	
Zenith	088	
Zeta Technology	035	
Zodiac	059	
Zwergnase	037,079	

CD	
Brand	CD
Aiwa	009
Alba	014
Alto	015
Arcam	010
Audio Research	010
Audiolab	010
Audiomeca	010
Audioton	010
BAT	010
Bush	014
California Audio Lab	004
Cambridge Audio	010, 015
Craig	014
Cyrus	010
Denon	002
DKK	001
Eclipse	015
Fidelity	015
Gemini	015
Genexxa	001,005,007
Goldmund	010
Goodmans	014,015

Grundig	010
Harman/Kardon	010,011
HCM	015
Hiro	015
JVC	008
Kenwood	003,007
Krell	010
Lansay	015
Linn	010
Marantz	010
Matsui	010
MCS	004
Memorex	005
Meridian	010
Micromega	010
Mission	010
MTC	015
NAD	001
Naim	010
NSM	010
Panasonic	004,012
Philips	010,016
Pioneer	005
Proton	010
QED	010
Quad	010
Radiotone	014,015
Revox	010
Rotel	010
SAE	010
Sansui	010,015
Schneider	014
Sharp	007,017
Siemens	010
Sony	001, 013
SuperTech	015
Synergy	015
Tandy	005
Teac	015
Technics	004,012
Thorens	010
Thule	010
Universum	010
Victor	008

Watson	014
Yamaha	006
Zenith	014

DVD	
Brand	DVD
3DLAB	020
APEX	013
CyberHome	008
Daewoo	010
Denon	016
Denzel	026
Diamond	024
GoldStar	023
Grundig	020
Hitachi	026
Kenwood	016
LG	023
Magnavox	006,017
Marantz	020
Matsui	024
Micromega	020
Mustek	011,012
Onkyo	017
Optimus	018
Oritron	024
Panasonic	001,004,005,016
Philco	003
Philips	002,017,020
Pioneer	018,021
Proline	025
Raite	026
RCA	007,014
Samsung	022
SEG	026
Sony	019
SVA	015
Technics	016
Tokai	026
Toshiba	017
Universum	023
Yamaha	016

Yamakawa	026
Zenith	017,023
Others	009

TAPE

Brand	TAPE
Grundig	001
Harman/Kardon	001
Magnavox	001
Marantz	001
Panasonic	003
Philips	001,003
Revox	001
Sansui	001
Sony	002,004
Technics	003
Thorens	001
Universum	001

AMP

Brand	AMP
Aiwa	001,005,011
BAT	007
Bush	007,012
Denon	006
Goldmund	007
Goodmans	012
Grundig	007,013
JVC	003
Linn	007
Marantz	007,009
Mark	007
Meridian	007
Micromega	007
Naim	007
Panasonic	008
Philips	007
Pioneer	002,007
Quad	007
Roadstar	013

Sansui	009
Sony	001,005
Teac	012
Technics	008
Telefunken	013
Thorens	007
Universum	007
Yamaha	004,010

TUNER	
Brand	B. TUNER
Aiwa	001,002,003
Akai	004
Arcam	005
Cambridge Audio	005
Carver	006
Denon	007
Fisher	006
Goldmund	005
Grundig	005,008
Harman/Kardon	009,005
Inkel	010,011
JBL	009
JVC	012,013
Kenwood	010,014,015
Marantz	005,008
Micromega	005
NAD	016
Onkyo	017
Panasonic	018,019,020
Philips	005
Pioneer	021,022
Revox	005
Sansui	005
Sanyo	006,008
Schneider	009
Sharp	023
Sherwood	011
Sony	003,024
Teac	009
Technics	018,019,020
Thorens	005

Universum	005
Victor	012
Yamaha	025

AUX			
Brand	AUX	LD	VCD
Carver		003	
Denon		004	
Grundig	001,002	004	
Harman/Kardon	001	003	
Magnavox		003	
Marantz	001,002	003	
Mitsubishi		004	
NAD		004	
Pioneer		004	
Philips	001,002	003	
Sony			005
Technics	001		
Telefunken		004	
Theta Digital		003	
Universum	002		

