

# D-JIX®



# PVS 905 91HTNT

## Lecteur DVD portable

Photo non contractuelle

# Manuel d'utilisation

A lire impérativement avant la mise en service de l'appareil

## DECLARATION DE CONFORMITE



Nous, D-JIX (Logicom 55, rue de Lisbonne F-75008 Paris), déclarons que le produit DVD PORTABLE PVS 905-91HTNT (PDVT-12809) de la marque D-JIX est conforme aux exigences essentielles et applicables des directives suivantes :

- 2004/108/CE relative à la sécurité et la compatibilité électromagnétique.
- 2006/95/CE relative aux matériels électriques destinés à être employés dans certaines limites de tension.
- 2006/66/CE relative aux piles et accumulateurs.
- 2003/108/CE relative aux déchets d'équipements électriques et électroniques
- 2002/95/CE relative à la restriction de certaines substances dangereuses.
- 2009/125/CE relative à l'établissement d'un cadre pour la fixation d'exigences en matière d'écoconception applicables aux produits liés à l'énergie.

Toute modification non autorisée par D-JIX du produit annule cette déclaration de conformité ainsi que l'habilitation de l'utilisateur à utiliser cet appareil.

Paris, le 23 Aout 2011  
Bernard BESSIS, Président Directeur Général

A handwritten signature in black ink, appearing to be 'Bernard Bessis', written over a horizontal line.

## SOMMAIRE

Déclaration de conformité	2
Présentation du PVS 905-91HTNT	4
Sécurité et informations générales	4
Sécurité lié à l'écoute	6
Information sur l'environnement	6
Principales caractéristiques	7
Schemas et fonctions	7
Vue de l'appareil	7
Télécommande	9
Accessoires	11
Utilisation de la télécommande	11
Branchement et installation	12
Connexion au téléviseur	13
Connexion sortie audio/video	14
Utilisation de base	15
Avance rapide et retour rapide	16
Répétition de lecture	17
Répétition de la lecture d'une scène favorite	17
Angle et zoom	18
Lecture d'un fichier JPG	18
Lecture de fichiers MP3	19
DVB	19
Configuration DVB	20
Configuration du système en mode dvb	22
Configuration du système en mode lecture	23
Spécifications techniques	24
Utilisation de la batterie	24
Dépannage	25
Garantie et SAV	26

## PRESENTATION DU PVS 905-91HTNT

Nous vous remercions d'avoir choisi notre lecteur de DVD portable. Il comprend un écran de 9 pouces et un lecteur de DVD. Doté de composants électroniques de pointe, cet appareil est conçu pour une utilisation à domicile, à l'hôtel, dans des bureaux, etc. pour le loisir. Sa taille compacte permet de le transporter et de l'installer facilement. Veuillez lire attentivement ce manuel avant d'utiliser l'appareil et le conserver pour une consultation ultérieure.



**Ces symboles rappellent à l'utilisateur d'être prudent pour éviter les risques d'électrocution**

## SECURITE ET INFORMATIONS GENERALES



**Avertissement : Pour réduire le risque d'incendie ou d'électrocution, n'exposez pas cet appareil à la pluie ou à l'humidité.**

- 1) Veuillez lire attentivement ce manuel d'utilisation et respectez les consignes de sécurité pour faire fonctionner l'appareil.
- 2) N'utilisez pas cet appareil à proximité de l'eau. Ne posez pas sur l'appareil un récipient contenant du liquide.
- 3) N'installez pas l'appareil près d'une source de chaleur telle que des radiateurs, des registres de chaleur, des fourneaux et autres appareils, y compris des amplificateurs, produisant de la chaleur.
- 4) Débranchez l'appareil pendant les orages ou lorsqu'il n'est pas utilisé pendant un certain temps.
- 5) Pour nettoyer l'appareil, débranchez-le et utilisez exclusivement un chiffon humide pour le nettoyer. N'utilisez pas de détergent liquide ni d'aérosol.
- 6) Utilisez exclusivement les accessoires spécifiés par le fabricant.
- 7) Toute intervention doit être confiée à un technicien dépanneur qualifié. Une révision est nécessaire lorsque l'appareil a été endommagé, par exemple au niveau du cordon d'alimentation ou de la prise, lorsque du liquide a été renversé ou que des objets sont tombés sur l'appareil, en cas d'exposition de l'appareil à la pluie ou à l'humidité, de fonctionnement anormal ou de chute. Ne tentez pas de réparer l'appareil vous-même en raison des dangers liés à la haute tension et du risque d'électrocution.

- 8) N'utilisez pas de disques aux formes irrégulières, par exemple en forme de cœur ou d'étoile. Ils peuvent entraîner un dysfonctionnement de l'appareil
- 9) Ne jetez jamais l'appareil ou la batterie au feu. Il y a un risque sérieux d'explosion et/ou de rejet de produits chimiques hautement toxiques.
- 10) Ne pas exposer l'appareil trop longtemps au soleil, au froid.
- 11) Ne plongez pas l'appareil dans l'eau et ne l'utilisez pas dans un environnement, humide ou mouillé.
- 12) N'exposez pas l'appareil au feu, ou d'autres environnements dangereux. Par exemple, dans des stations essence ou des zones où des produits explosifs sont utilisés.
- 13) Ne regardez jamais le rayon laser émis par l'appareil. Cet appareil présente l'étiquette suivante :

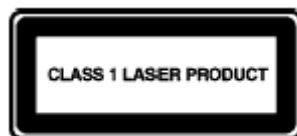

- 14) Ne pas bloquez les ouvertures de ventilation. Elles ne doivent jamais être obstruées en plaçant votre DVD portable sur un coussin ou un canapé ou autre surface similaire. Les fentes et ouvertures sur l'unité sont prévues pour la ventilation.
- 15) Ne placez pas votre DVD portable sur un chariot, un support, un trépied ou une table. L'appareil pourrait tomber, ce qui pourrait causer des dommages ou des blessures.
- 16) Ne jamais placez d'objets lourds ou tranchants sur l'écran LCD.
- 17) N'utilisez que l'adaptateur secteur fourni avec le DVD portable. L'utilisation de tout autre adaptateur annulera la garantie.
- 18) La prise de l'adaptateur secteur est utilisé comme dispositif de déconnexion, le dispositif de déconnexion doit rester facilement accessible.

## SECURITE LIE A L'ECOUTE

- Avant l'utilisation des écouteurs, vérifier que le volume sonore ne soit pas à son maximum et ainsi éviter d'entraîner des pertes auditives.
- Les niveaux sonores élevés sont destinés aux individus ayant des capacités auditives diminuées et non aux personnes possédant des facultés auditives normales.
- Ne pas utiliser les écouteurs pendant que vous conduisez.
- Régler le volume de telle sorte que vous puissiez entendre les sons de votre environnement.



- **A pleine puissance, l'écoute prolongée des écouteurs peut endommager l'oreille de l'utilisateur.**
- **L'écoute d'un baladeur musical à forte puissance peut endommager l'oreille de l'utilisateur et entraîner des troubles auditifs (surdité, bourdonnements, acouphènes et hyperacousie). Afin de prévenir ces risques il est recommandé de ne pas utiliser l'appareil à plein volume, la durée d'utilisation ne doit pas excéder une heure par jour**
- **Ce produit est conforme aux normes EN 50332-1:2000 et EN 50332-2:2003 sur les restrictions de niveau de pression acoustique, conformément à l'article L. 5232-1 du code de la santé publique relatif aux baladeurs musicaux.**
- Pour assurer votre sécurité auditive, n'utilisez que les écouteurs fournis avec le baladeur, ou ceux référencés D-JIX-EH100 disponibles sur notre site [www.djix.fr](http://www.djix.fr)
- Ne pas utiliser de modèles de casque ou d'écouteurs pré-amplifiés ou amplifiés (c'est-à-dire avec un contrôle de volume qui leur est propre et/ou auto-alimenté par une batterie ou des piles), car ils ne garantissent pas un respect de la puissance sonore maximale.
- En cas de remplacement de casque ou d'écouteurs, utiliser un modèle identique à celui d'origine afin de garantir le respect de la puissance sonore maximale.
- Nous vous conseillons de contacter notre hotline ou de vous rendre sur notre site, au [www.djix.fr](http://www.djix.fr) pour de plus amples informations

## INFORMATION SUR L'ENVIRONNEMENT



Ce logo signifie qu'il s'agit d'un équipement électrique et électronique contenant des substances dangereuses pouvant avoir des effets potentiels sur l'environnement et la santé humaine.

Ces produits sont donc à traiter en tant que déchets assujettis à la directive 2002/96/CE du 27 janvier 2003, relative aux déchets d'équipements électriques et électroniques. Ils ne doivent donc pas être jetés avec les déchets municipaux non triés, mais remis à des déchetteries ou des systèmes de reprise et de collecte mis à votre disposition par les collectivités locales.



Veillez toujours confier votre appareil à un professionnel si vous souhaitez extraire la batterie intégrée.

## PRINCIPALES CARACTERISTIQUES

- Ecran LCD rotatif 9 pouces couleur haute luminosité
- Compatible avec les formats DVD, VCD, S-VCD, MP3, MP4, CD, JPEG, Xvid, etc. Haut-parleurs stéréo intégrés.
- Batterie rechargeable au lithium-polymère intégrée
- Prise en charge des systèmes PAL ou NTSC
- Prise en charge des systèmes d'exploitation en plusieurs langues, avance/retour rapide, fonction de répétition
- Fonction de zoom avant/arrière
- Prise en charge de la fonction de signal sortie A/V

## SCHEMAS ET FONCTIONS

### Vue de l'appareil

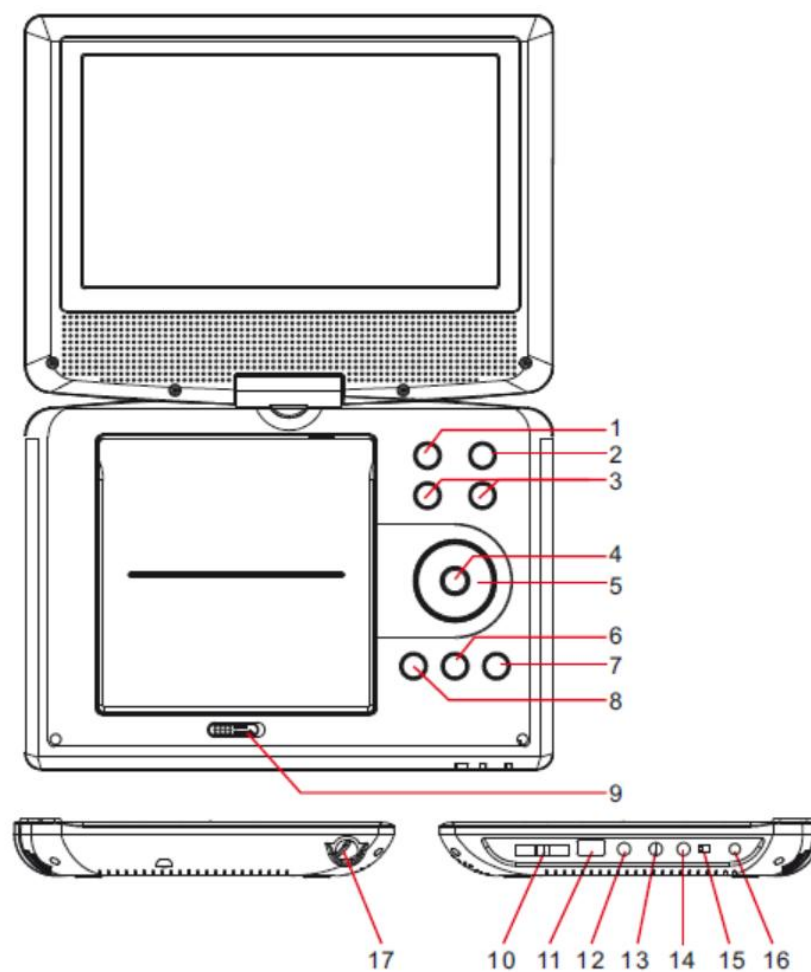

- 1- DVD/DVB
- 2- Source
- 3- VOL-/VOL+
- 4- Enter
- 5- Suivant/droite  
Précédent/gauche  
Haut  
Bas
- 6- STOP
- 7- SETUP
- 8- PLAY/PAUSE
- 9- OPEN
- 10- SD/MMC/MS
- 11- USB
- 12- fiche d'écouteur
- 13- Coaxial
- 14- Prise AV OUT (entrée audi-vidéo)
- 15- ON/OFF
- 16- Prise d'alimentation DC IN 9V-12V
- 17- Antenne



# Télécommande

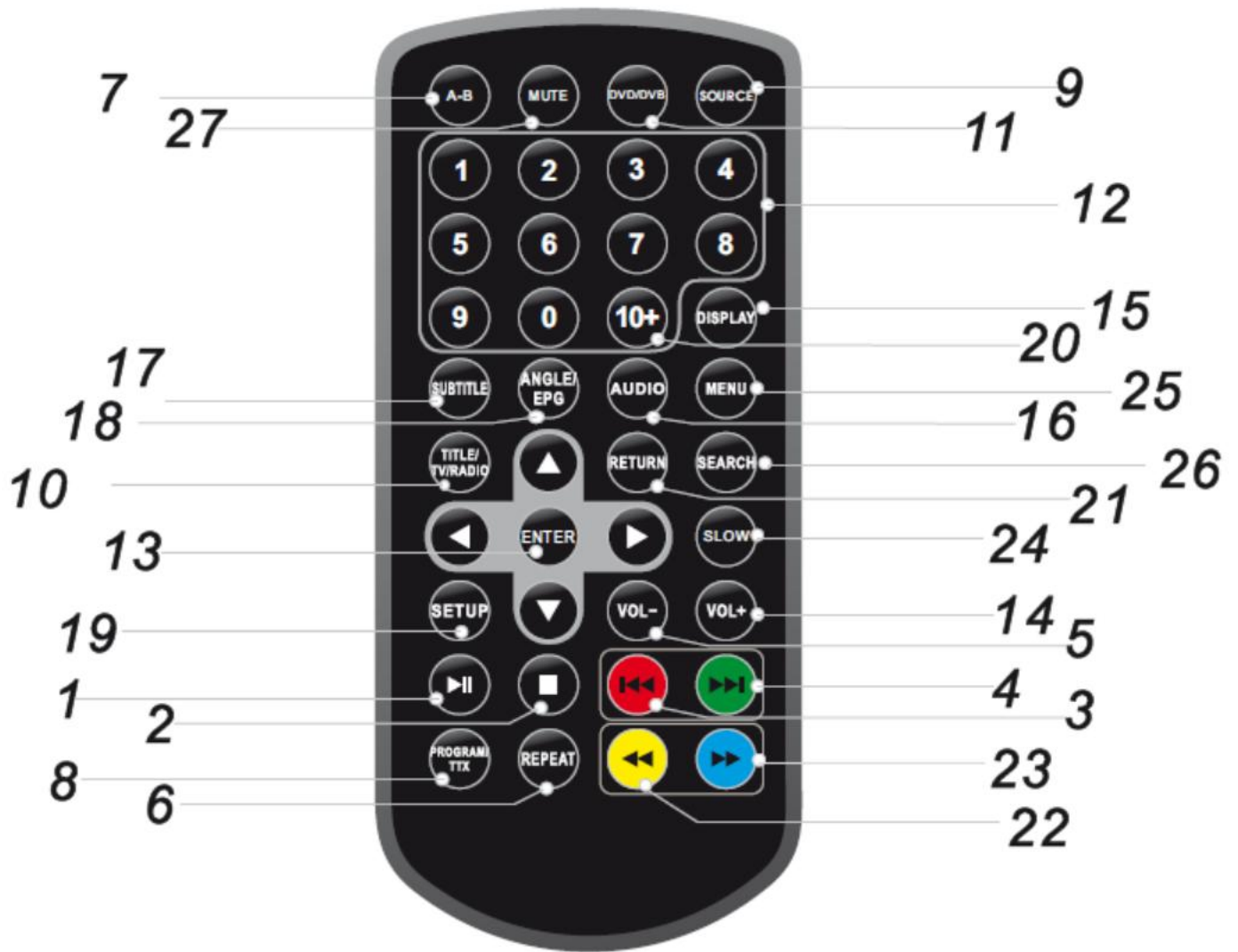

**1. Touche Lecture/Pause**

Lancer la lecture ou mettre sur pause.

**2. Touche STOP**

Arrête la lecture

**3. Touche Saut arrière**

Permet de revenir au titre ou chapitre précédent.

**4. Touche Saut avant**

Permet de passer au titre ou chapitre suivant.

**5. Touche Volume -**

Permet de réduire le volume

**6. Touche REPEAT**

Permet de répéter titre, chapitre ou tout.

**7. Touche A-B**

Permet de répéter une séquence.

**8. Touche PROGRAM**

Permet d'ajouter une plage sur la liste de programmation.

**9. Touche Source**

DVD, DVBT et USB

**10. Touche TITLE**

Revenir au menu des titres du DVD

**11. Touche DVD/DVB**

Permet de choisir entre la lecture du DVD et l'utilisation du tuner TNT

**12. Touche Numérique**

Pour choisir un chapitre dans un DVD

**13. Touche ENTER**

Confirmer un choix dans le menu

**14. Touche Volume +**

Permet d'augmenter le volume

**15. Touche DISPLAY**

Accéder à l'affichage écran.

**16. Touche AUDIO**

Choisir une langue de son en mode DVD

**17. Touche SUBTITLE**

Choisir une langue de sous-titrage en mode DVD

**18. Touche ANGLE/EPG**

Choisir un angle de caméra si disponible sur DVD.

**19. Touche SETUP**

Permet d'accéder au menu de configuration ou de le fermer

**20. Touche 10+**

Pour sélectionner un chapitre supérieur à 10

**21. Touche RETURN**

Pour revenir au menu supérieur

**22. Touche retour rapide**

Permet un retour rapide pendant la lecture avec différentes vitesses (x2, x4....)

**23. Touche avance rapide**

Permet une avancer rapide pendant la lecture avec différentes vitesses (x2, x4....)

**24. Touche SLOW**

Permet de lire en mode ralenti

**25. Touche MENU**

Accéder au menu DVD

**26. Touche SEARCH**

Permet d'accéder à l'instant, titre ou chapitre que vous désirez en mode DVD

**27. Touche Mute**

Désactiver le son

## ACCESSOIRES

Combiné écran LCD 9 pouces et lecteur de DVD	1
Télécommande	1
Antenne	1
Câble audio/vidéo	1
Adaptateur secteur	1
Adaptateur pour allume-cigare	1
Mode d'emploi	1
Ecouteurs	1
Sacoche de transport	1

## UTILISATION DE LA TELECOMMANDE

Insérez les piles dans la télécommande comme illustré ci-dessous



Lors de l'utilisation de la télécommande, assurez-vous que le voyant infrarouge est dirigé vers le capteur infrarouge de l'appareil. La distance entre l'appareil et la télécommande doit être inférieure à 3 mètres. Reportez-vous à l'illustration suivante.



### Remarques :

- Evitez d'exposer le capteur infrarouge de l'appareil aux rayons du soleil
- Evitez de faire tomber l'appareil ou de le placer dans un environnement humide.
- Remplacez les piles de la télécommande si celle-ci ne fonctionne plus.



### Attention :

- Risque d'explosion ! Ne jetez pas les piles au feu. N'exposez pas les piles pendant une longue période au soleil.
- Risque d'endommagement de l'appareil ! Enlevez les piles de la télécommande si vous ne l'utilisez pendant une longue période.
- Risque d'impact sur la durée de vie des piles ! Ne mélangez jamais différentes marques ou types de piles.

## BRANCHEMENT ET INSTALLATION

Branchez la fiche de l'adaptateur sur la prise d'entrée DC située à droite de l'appareil puis l'autre extrémité sur la prise secteur. Reportez-vous à l'illustration ci-dessous.

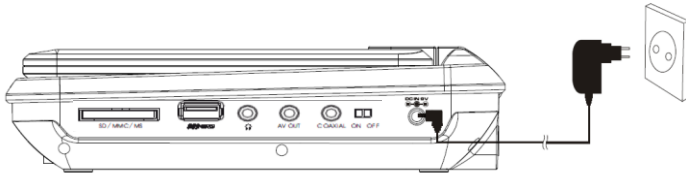

Si vous utilisez un adaptateur pour allume-cigare pour alimenter l'appareil :

Branchez la fiche de l'adaptateur sur la prise d'entrée DC de l'appareil puis branchez l'autre extrémité sur la prise d'allume-cigare de la voiture. Reportez-vous à l'illustration ci-dessous.

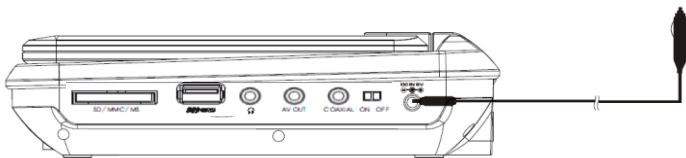

### Remarques :

- L'adaptateur pour allume-cigare ne peut pas être utilisé pour recharger la batterie.
- L'adaptateur pour allume-cigare est disponible uniquement si l'alimentation de la voiture est sur 9-12V.

## CONNEXION AU TELEVISEUR

Vous pouvez également raccorder l'appareil à un téléviseur pour bénéficier d'une image haute qualité et d'un son stéréo. Reportez-vous à l'illustration ci-dessous :

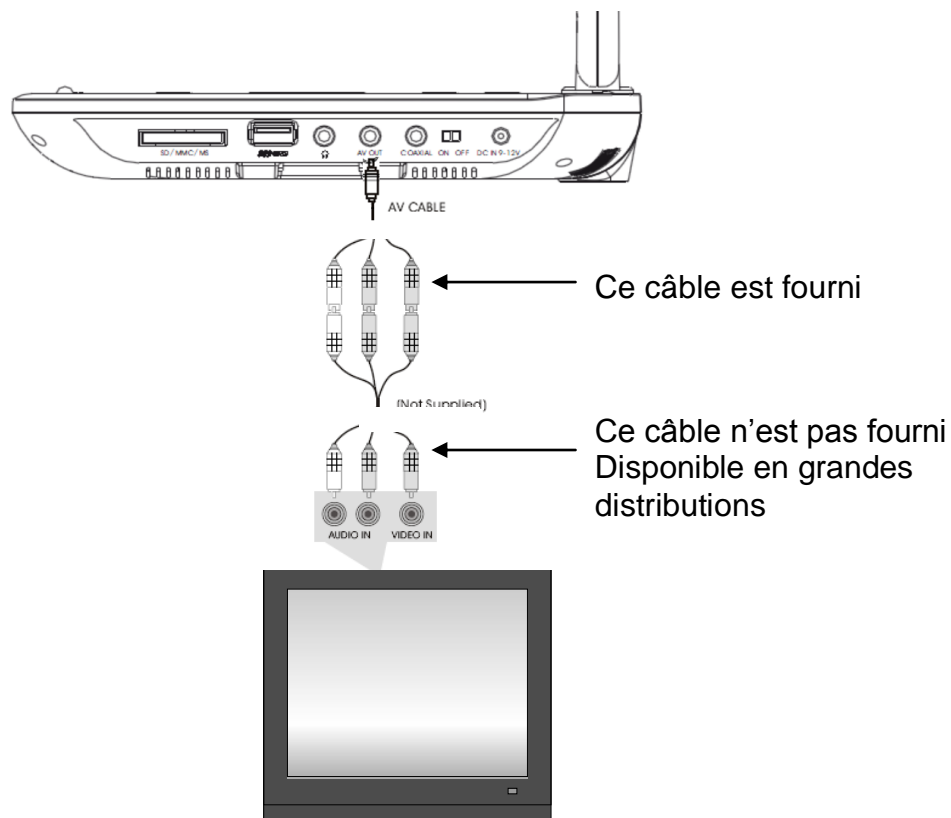

Utilisez le câble A/V pour relier l'appareil au téléviseur. Assurez-vous qu'il est correctement branché

## CONNEXION SORTIE AUDIO/VIDEO

L'appareil peut être relié à un haut-parleur externe. Reportez-vous à l'illustration suivante

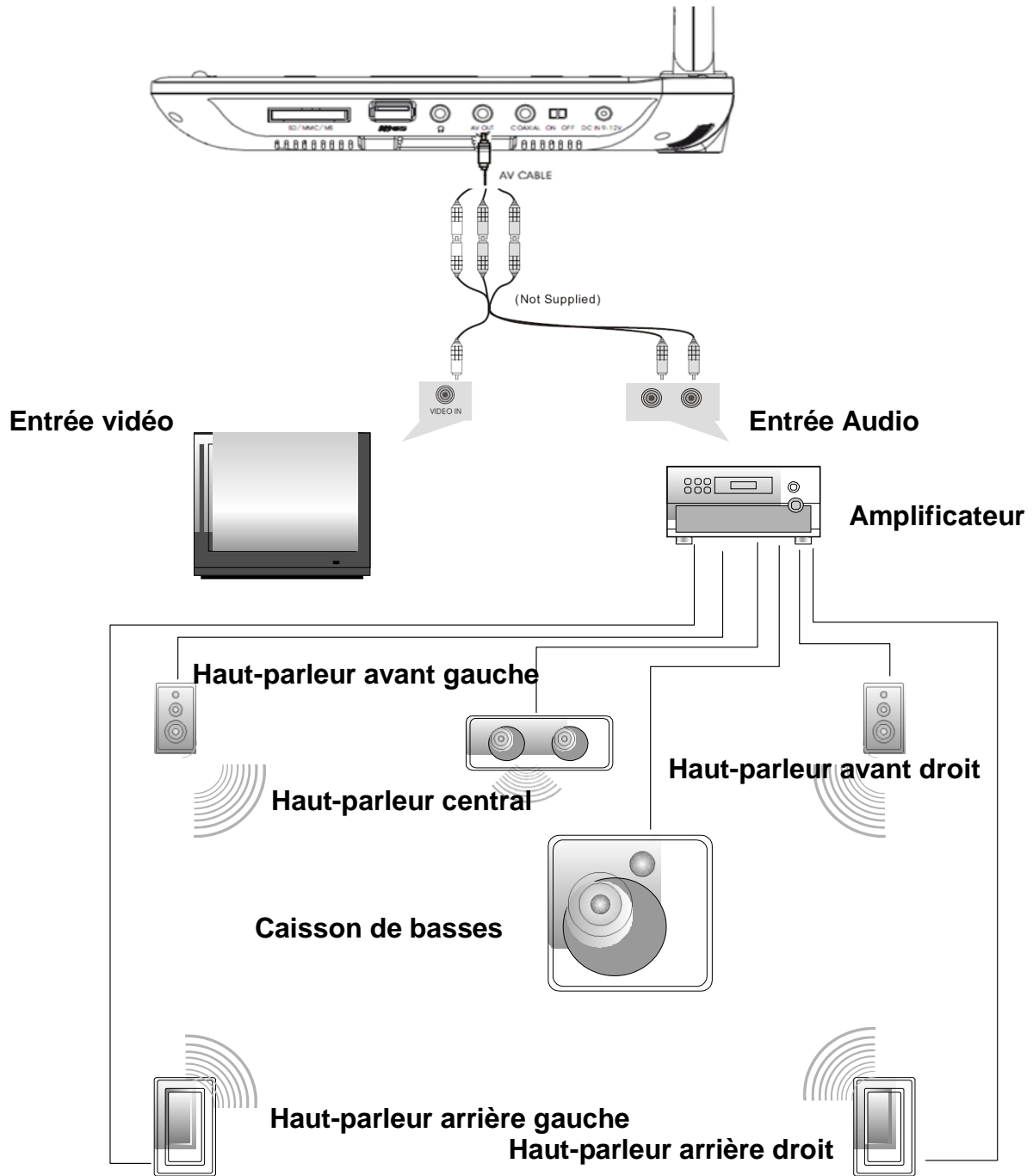

**Remarque :** L'appareil ne comporte pas de canal 5.1 ; toutefois, après son raccordement à l'APM, il peut émettre de la même manière que par un canal 5.1

## UTILISATION DE BASE

Lecture de disque au format DVD, MPEG4, SVCD, VCD, CD, MP3, Xvid

1. Après avoir mis l'appareil sous tension, allumez-le à l'aide de l'interrupteur **ON/OFF**.
2. Ouvrez le lecteur de disque et insérez un disque en positionnant l'étiquette vers le haut.
3. Fermez le lecteur. L'appareil charge le disque et commence la lecture.
4. Appuyez sur ■ pour arrêter la lecture au point actuel ; appuyez sur ►|| pour poursuivre la lecture ; appuyez de nouveau sur cette touche pour arrêter la lecture.
5. Pendant la lecture, appuyez sur ►|| pour suspendre la lecture ; appuyez de nouveau sur cette touche pour reprendre la lecture.
6. Une fois la lecture terminée, mettez l'appareil hors tension.
7. Pour certains DVD dotés d'un menu Titre ou Chapitre, appuyez sur la touche **MENU** pour accéder à la page de menu puis sélectionnez le programme à l'aide des touches numériques ou ►► ◀◀ ◀◀ ►►
8. Pour une utilisation en mode « **USB** » au démarrage de l'appareil appuyer sur la touche **SOURCE** et sélectionner l'icône USB à l'aide des flèches droite et gauche



**Remarque** : En mode pause, arrêt ou en l'absence de disque, l'appareil se met en veille après 3 minutes environ.

Appuyez sur une touche pour quitter le mode veille.

## AVANCE RAPIDE ET RETOUR RAPIDE

Lors de la lecture d'un disque au format DVD, MPEG4, SVCD, VCD ou CD, l'appareil peut effectuer une lecture en avance rapide ou en retour rapide pour rechercher une scène.

1. Appuyez sur ►► pour activer l'avance rapide. Appuyez plusieurs fois sur une touche pour multiplier la vitesse de lecture par 2, 4, 8, ou 20.

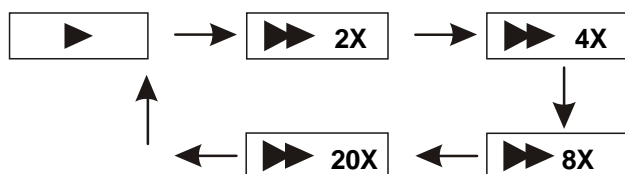

2. Appuyez sur ►► pour activer le retour rapide. Appuyez plusieurs fois sur cette touche pour multiplier la vitesse de lecture par 2, 4, 8, 20.

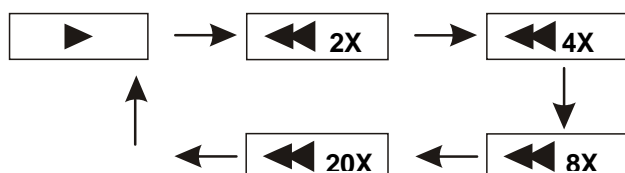



## REPETITION DE LECTURE

Lors de la lecture d'un disque DVD, MPEG4, SVCD, VCD, CD ou Xvid, l'utilisateur peut répéter la lecture d'un chapitre, d'un titre ou de l'ensemble des programmes du disque.

Pour les DVD, appuyez sur la touche « **REPEAT** » pour répéter la lecture d'un chapitre, appuyez une deuxième fois pour répéter la lecture d'un titre et une troisième fois pour répéter la lecture du disque.

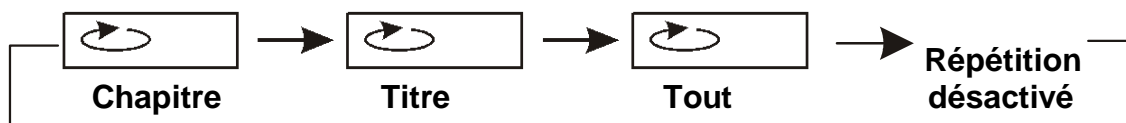

Pour les disques MP3, appuyez sur la touche « **REPEAT** » pour répéter la lecture du fichier en cours, appuyez une deuxième fois pour répéter la lecture du dossier et une troisième fois pour annuler la répétition.

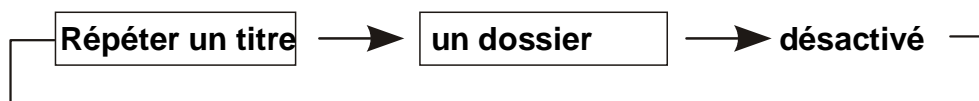

## REPETITION DE LA LECTURE D'UNE SCENE FAVORITE

Lors de la lecture d'un disque au format DVD, MPEG4, SVCD, VCD, CD, **MP3** ou Xvid, l'utilisateur peut répéter la lecture d'une scène ou d'un chapitre.

**Pendant la lecture, appuyez sur la touche « A-B » au point A, puis appuyez de nouveau sur cette touche au point B ; l'appareil répète automatiquement la partie située entre A et B.**

Appuyez sur cette touche une troisième fois pour revenir à une lecture normale.



## ANGLE ET ZOOM

Au cours de la lecture d'un DVD permettant un affichage sous plusieurs angles, appuyez sur la touche « **Angle** ».

Les indications suivantes apparaissent à l'écran :



Appuyez sur les touches numériques pour sélectionner l'angle de votre choix

Pour revenir à une lecture normale, appuyez sur « **Angle** ». L'appareil lit le disque selon l'angle par défaut.

Lors de la lecture d'un disque au format DVD, MPEG4, SVCD, VCD, CD, MP3 ou Xvid, L'utilisateur peut effectuer un zoom avant ou arrière sur l'image.2X

Pendant la lecture, appuyez sur la touche **Zoom** pour agrandir l'image

Appui successif permet d'agrandir davantage l'image. Appuyez sur la touche **Zoom** à plusieurs reprises pour revenir à l'affichage normal.

Lorsque l'image est agrandie, appuyez sur ►► ou ◀◀ pour déplacer l'image.

## LECTURE D'UN FICHER JPG

1. Placez un disque JPG dans le lecteur : l'appareil commence la lecture.
2. Appuyez sur L'icône JPG pour naviguer parmi les fichiers JPG.
3. Appuyez sur ▲▼ puis sur la touche « **Enter** » pour sélectionner un fichier JPG.
4. Appuyez sur « **Enter** » sur la télécommande ou bien « **play/pause** » sur le lecteur pour prévisualiser le fichier sélectionné
5. Pour faire pivoter l'image dans les sens que vous désirez utilisez le bouton de navigation (Bouton 9 sur le lecteur) ou bien avec les flèches qui sont autour de « **Enter** » sur la télécommande.
6. Pendant la visualisation des fichiers, «  » peut apparaître lorsque vous appuyez sur la touche « **Angle** », « **Subtitle** », « **Audio** », « **A-B** » ou « **Title** », etc. Ce symbole indique que ces options sont indisponibles.
7. Lors de la visualisation de fichiers JPG, appuyez sur « ■ » afficher les images en miniature, ou appuyez sur ◀►▼▲ ou sur la touche « **Enter** » pour sélectionner une image à afficher.

## LECTURE DE FICHIERS MP3

Placez un disque MP3 dans le lecteur et sélectionnez l'icône Fichier audio. Appuyez sur ▲ ▼ ou sur la touche « **Enter** » pour choisir un fichier MP3; Appuyez sur ►|| ou sur « **Enter** » pour lire le fichier sélectionné.

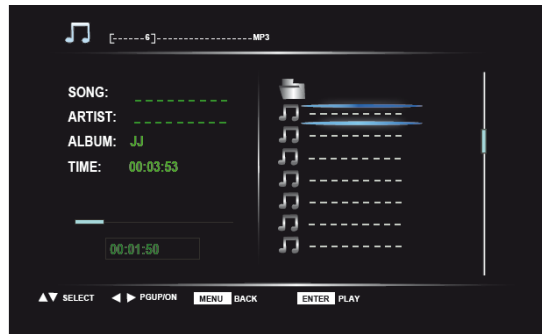

## DVB



### Remarque :

- Avant de commencer, veuillez à connecter l'antenne au lecteur.
- Pour avoir une meilleure réception, veuillez à poser l'antenne aimantée sur un support métallique ou connectez le lecteur à l'antenne domestique.
- Si vous avez des difficultés à recevoir le signal TNT, vérifiez que votre zone de couverture du signal soit suffisante.

1. Après avoir mis l'appareil sous tension, allumez-le à l'aide de l'interrupteur **ON/OFF**.

2. Appuyez sur la touche  de votre télécommande ou de votre lecteur DVD.

3. Après avoir effectué les étapes 1 et 2 ci-dessus, une fenêtre de configuration apparaîtra sur votre écran et elle va vous permettre de choisir : Langue, pays ainsi que le fuseau horaire...ect

4. Pour une première installation veuillez suivre les étapes suivantes :

a) Appuyez sur « **oui** » pour confirmer votre première installation :



b) Choisissez votre pays et appuyez sur « **suivant** »



c) Pour lancer la recherche des chaînes appuyez sur « **oui** », la recherche automatique s'effectuera et les chaînes seront automatiquement mémorisées.

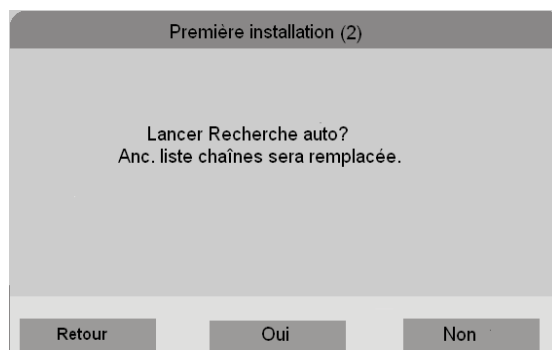

**Attention** : Les nouvelles chaînes remplaceront les anciennes s'il y en avait d'autres. Donc les anciennes chaînes seront automatiquement écrasées.

## CONFIGURATION DVB

Pour accéder à la configuration de DVB appuyez sur « **Setup** » et choisir « **Guide des chaînes** », vous aurez à choisir entre plusieurs options comme montrer ci-dessous :

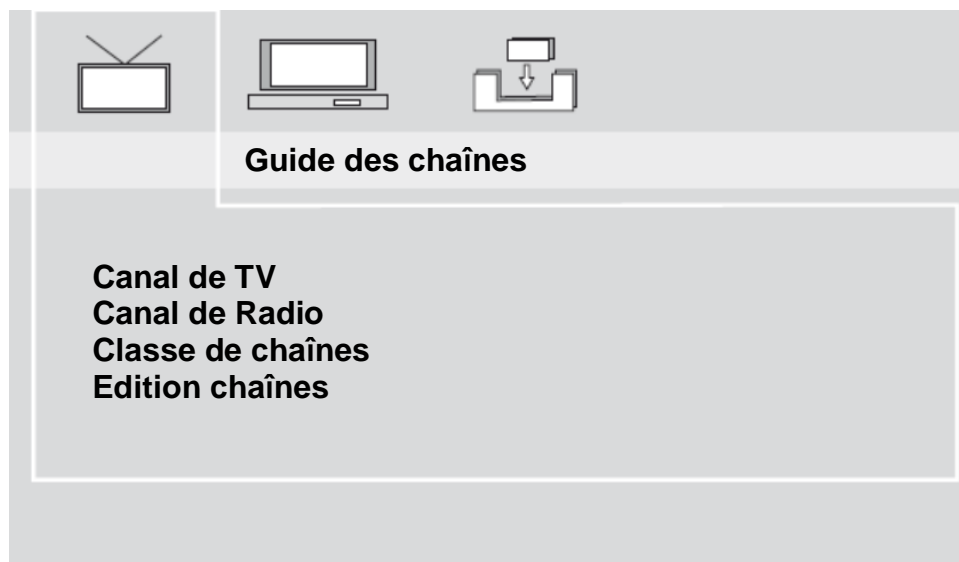

A l'aide de cette fenêtre vous pouvez :

- Triez les chaînes par nom ou par numéro
- Faire une nouvelle recherche des chaînes

## Liste des programmes

Après la recherche automatique des chaînes, ces dernières seront placées dans une liste, pour y accéder il faut appuyer sur la touche « **Setup** » et choisir dans le menu « Guide des chaînes » l'option « Edition chaînes »

Guide des chaînes → Edition chaînes			
NO.	TV	Dépla	Suppri.
0001	Chaîne 1		
0002	Chaîne 2		
0003	Chaîne 3		
0004	Chaîne 4		
0005	Chaîne 5		
0006	Chaîne 6		
0007	Chaîne 7		
0008	Chaîne 8		

A partir de cette liste vous pouvez changer l'emplacement d'une chaîne ou bien supprimer une chaîne. Pour ces trois dernières actions il suffit d'aller dans la case adéquate et appuyez sur « **enter** » :

**Exemple** : déplacer la chaîne 1 du numéro 17 « placement actuel » au numéro 21.

Aller dans la case de la colonne « **dépl** » et la ligne « 17 » et appuyez sur « **enter** », vous restez dans la même colonne et descendre avec les touches ◀ ▶ jusqu'à la ligne « 21 ».

Pour supprimer une chaîne, allez dans la case de la chaîne que vous voulez supprimer colonne « **sup** » et appuyez sur « **enter** » et sortir en appuyant sur la touche « **exit** » la chaîne sera automatiquement supprimée.

Pour accéder directement à la liste des chaînes, il vous suffit d'appuyer sur la touche  de votre télécommande, vous accéderez alors à la liste des chaînes. Utiliser les touches ▼ ▲ pour vous déplacer dans le menu et la touche « **enter** » pour afficher la chaîne souhaitée

## Télétexte numérique

Si le programme TV que vous regardez possède un télétexte numérique vous pouvez afficher celui-ci sur votre lecteur DVB-T à l'aide de la touche « **PROGRAM/TTX** » de votre télécommande.

Le télétexte vous permet d'avoir accès à des informations mise à disposition par la chaîne tel que le programme du jour, la météo, les résultats sportifs ou des jeux.

## CONFIGURATION DU SYSTEME EN MODE DVB

Appuyez sur la touche « **Setup** » et puis sélectionnez « **config système** ». Appuyez sur « **Setup** » une nouvelle fois pour quitter le menu.

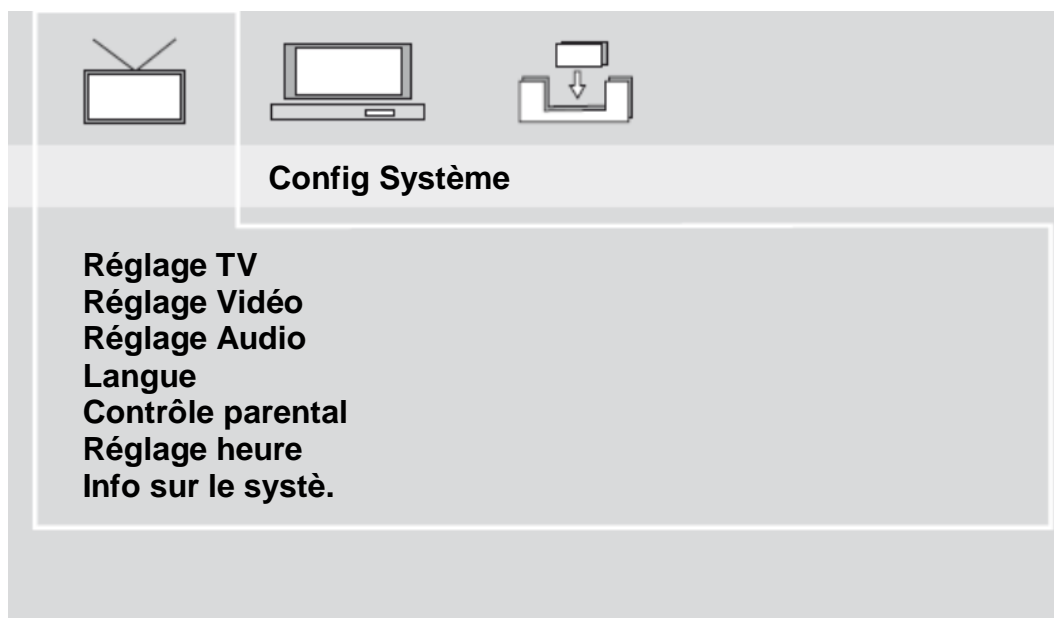

Dans le sous-menu, appuyez sur “ ◀ ▶ ” pour sélectionner l'option désirée puis sur la touche « **enter** » pour confirmer.

Vous pouvez configurer le système selon vos préférences. Soyez cependant attentif aux éléments suivants :

1. Vous pouvez choisir la langue de l'affichage d'écran de tous les menus.
2. Changer le type d'affichage : 4/3 ou bien 16/9.
3. → Changer Le mot de passe, par défaut le mot de passe est **0000**.  
→ Défaut : quand vous utilisez cette fonction le lecteur s'initialise à la configuration faite à l'usine
4. Utilisez la touche « **Return** » de votre télécommande pour sortir du menu configuration système.

**Note** : Pour naviguer dans les options ci-dessus utilisez les touches ▼ ▲. Pour confirmer votre choix utilisez toujours la touche « **enter** ».

## CONFIGURATION DU SYSTEME EN MODE LECTURE

Appuyez sur la touche « **Setup** » pour afficher le menu principal. Appuyez sur « **Setup** » une nouvelle fois pour quitter le menu.

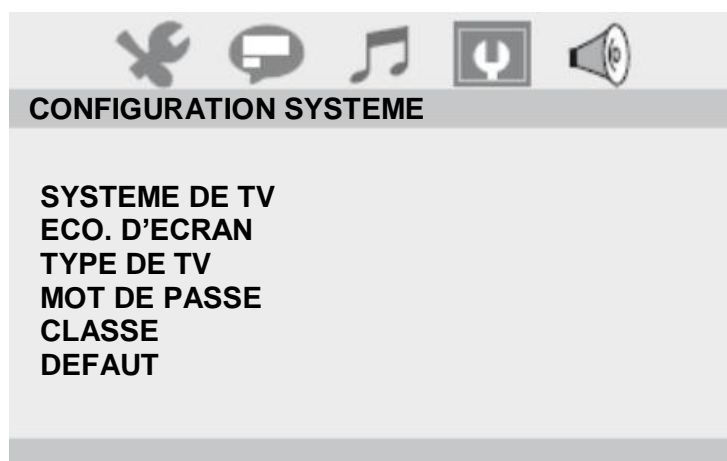

Dans le sous-menu, appuyez sur “ ◀ ▶ ▼ ▲ ” pour sélectionner l'option désirée puis sur la touche « **Enter** » pour confirmer

Vous pouvez configurer le système selon vos préférences. Soyez cependant attentif aux éléments suivants :

1. Certaines fonctions telles que « **Indicateur d'angle** » ou bien « **contrôle parental** » peuvent ne pas être disponibles en fonction du disque.
2. Fonctions « **Dernière mémorisation** » uniquement pour **ENTRÉE/SORTIE AV**.
3. Le mot de passe par défaut défini en usine est **8888**.
4. Le menu Page de préférences est activé uniquement lorsqu'aucun disque n'est chargé ou que le lecteur de disque est ouvert.
5. La langue Audio et des Sous-titres ne sont sélectionnables que sur les disques proposant plusieurs langues.

## SPECIFICATIONS TECHNIQUES

Disques compatibles : DVD+R/RW, DVD-R/RW, CD-DA, CD-R/RW, MP3, JPEG, MPEG4, VCD2.0, S-VCD, Xvid

Système de signal : PAL/NTSC

Taille de l'écran : 9 pouces

Réponse de fréquence : 20 Hz à 20 KHz

Sortie vidéo : 1 Vp-p/75 Ohm non équilibrée

Sortie audio : 1,4 Vrms (1 kHz, 0 dB)

S/N Audio : supérieure à 75 dB

USB : prise en charge d'USB 2.0

Lecteur carte : prise en charge des Cartes SD, MMC et Memory stick

Capacité Maximum USB et Lecteur carte : 8GO

Laser : laser semi-conducteur, Longueur d'ondes : 650 nm

Source d'alimentation : DC 9-12V

Consommation < 10 W

Température de fonctionnement : 0~45°C

Poids : 0,97 kg

Dimensions (L x P x H) : 250x 191 x 42mm

Type de batterie : Li-Polymères

## UTILISATION DE LA BATTERIE

L'appareil utilise une batterie Li-polymères à longue durée de vie pour son alimentation portable. La batterie ne possède pas d'« effet mémoire » et peut donc être rechargée en toute sécurité, quelle soit entièrement ou partiellement déchargée. La batterie est entièrement chargée en moins de 6 heures et son autonomie est d'environ 2 heures.

La batterie ne peut être rechargée que lorsque l'appareil est hors tension et reste branché à l'alimentation secteur. Le voyant rouge s'allume et passe au jaune lorsque la batterie est rechargée.

1. La température de fonctionnement normale est de 0°C à ~45°C ;
2. Débranchez toujours l'alimentation secteur lorsque l'appareil n'est pas utilisé
3. L'appareil chauffe pendant la lecture; cela est normal, mais il est préférable d'éviter une lecture très prolongée et sans surveillance.
4. Évitez de cogner l'appareil contre d'autres objets et éloignez-le des sources de chaleur et des zones humides.



## DEPANNAGE

PROBLÈME	SOLUTION
Absence de son ou son déformé	Assurez-vous que l'appareil est correctement branché. Assurez-vous que les câbles sont raccordés correctement aux prises appropriées.
Impossible de passer les avant-propos du film	Vous ne pouvez pas passer le générique et les avertissements affichés au début du film car le disque est programmé pour empêcher cette action.
L'icône  apparaît à l'écran	La fonction ou l'action ne peut être réalisée actuellement car : <ol style="list-style-type: none"><li>1. le logiciel du disque ne le permet pas.</li><li>2. le logiciel du disque ne prend pas en charge la fonction (par ex. les angles)</li><li>3. la fonction n'est pas disponible actuellement.</li><li>4. vous avez demandé un titre ou un numéro de chapitre inexistant.</li></ol>
L'image est déformée	Le disque est peut-être endommagé. Essayez d'utiliser un autre disque ; Il est normal qu'une certaine déformation se produise en mode avance rapide ou retour rapide.
Impossible d'exécuter la fonction avance rapide ou retour rapide	Certains disques possèdent des sections qui interdisent le balayage rapide ou le saut de chapitre ; Il est impossible de sauter les avertissements et le générique de début de film. Cette partie du film est souvent programmée de sorte à empêcher qu'elle ne soit sautée.

*Ce produit est en constante amélioration ; les modifications des fonctions et spécifications ne feront l'objet d'aucun avis préalable.*

## GARANTIE ET SAV

### CHAMP D'APPLICATION DE LA GARANTIE

La garantie fournisseur D-JIX est valable pour un usage normal de l'appareil tel qu'il est défini dans le cadre de la notice d'utilisation.

Sont exclues de cette garantie, les détériorations dues à une cause étrangère à l'appareil. En particulier, la garantie ne s'applique pas si l'appareil a été endommagé à la suite d'un choc ou d'une chute, d'une fausse manœuvre, d'un branchement non conforme aux instructions mentionnées dans la notice, d'une protection insuffisante contre la chaleur, l'humidité ou le gel.

La garantie s'étend uniquement à la France métropolitaine.

En tout état de cause, la garantie légale pour vices cachés s'appliquera conformément aux articles 1641 et suivants du Code Civil.

LOGICOM S.A.  
55, rue de Lisbonne  
75008 Paris  
FRANCE

### PROCEDURES POUR CONTACTER LE S.A.V

Avant de rendre l'appareil au magasin, il est impératif de nous contacter afin d'être sûr que vous avez une panne.

- Munissez-vous de votre appareil.
- Vous disposez une ligne client : **01 48 63 67 94 – 01 48 63 67 95** ou site internet : **www.djix.fr**