

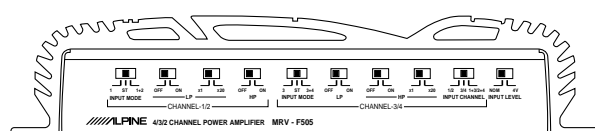

MRV-F505/MRV-F405/ MRV-F305

4/3/2 Channel Power Amplifier

- **OWNER'S MANUAL**
Please read this manual to maximize your enjoyment of the outstanding performance and feature capabilities of the equipment, then retain the manual for future reference.
- **MODE D'EMPLOI**
Veuillez lire ce mode d'emploi pour tirer pleinement profit des excellentes performances et fonctions de cet appareil, et conservez-le pour toute référence future.
- **MANUAL DE OPERACION**
Lea este manual, por favor, para disfrutar al máximo de las excepcionales prestaciones y posibilidades funcionales que ofrece el equipo, luego guarde el manual para usarlo como referencia en el futuro.



(MRV-F505)

68P90664W92-C
Printed in Japan (S)

ALPINE ELECTRONICS, INC.
Tokyo office: 1-1-8 Nishi Gotanda,
Shinagawa-ku, Tokyo 141, Japan
Tel.: (03) 3494-1101

ALPINE ELECTRONICS OF AMERICA, INC.
19145 Gramercy Place, Torrance,
California 90501, U.S.A.
Tel.: 1-800-ALPINE-1 (1-800-257-4631)

ALPINE ELECTRONICS OF CANADA, INC.
Suite 203, 7300 Warden Ave. Markham,
Ontario L3R 9Z6, Canada
Tel.: 1-800-ALPINE-1 (1-800-257-4631)

ALPINE ELECTRONICS OF AUSTRALIA PTY. LTD.
6-8 Fiveways Boulevard Keysborough,
Victoria 3173, Australia
Tel.: (03) 9769-0000

ALPINE ELECTRONICS GmbH
Brandenburger Strasse 2-6 D-40880 Ratingen,
Germany
Tel.: 02102-45 50

ALPINE ITALIA S.p.A.
Via C. Colombo 8, 20090 Trezzano Sul
Naviglio MI, Italy
Tel.: 02-48 40 16 24

ALPINE ELECTRONICS FRANCE S.A.R.L.
(RCS PONTOISE B 338 101 280)
98, Rue De La Belle Etoile, Z.I. Paris Nord II
B.P. 50016 F-95945, Roissy,
Charles de Gaulle Cedex, France
Tel.: 01-48 63 89 89

ALPINE ELECTRONICS OF U. K., LTD.
13 Tanners Drive, Blakelands,
Milton Keynes MK14 5BU, U.K.
Tel.: 01908-61 15 56

ALPINE ELECTRONICS DE ESPAÑA, S.A.
Portal De Gamarra 36, Pabellón 32
01013 Vitoria (Alava) - Apdo. 133, Spain
Tel.: 34-45-283588

Designed by ALPINE Japan

Sankei Kikaku Co., Ltd.
1-13-38, Hinodai,
Hino, Tokyo, Japan

ENGLISH

Please read this OWNER'S MANUAL thoroughly to familiarize yourself with each control and function. We at ALPINE hope that your new MRV-F505/MRV-F405/MRV-F305 will give you many years of listening enjoyment.

In case of problems when installing your MRV-F505/MRV-F405/MRV-F305, please contact your authorized ALPINE dealer.

CAUTION: These controls are for tuning your system. Please consult your authorized Dealer for adjustment.

PRECAUTIONS

- Perform the installation at a location that is level. Make sure the parking brake is on and the ignition is OFF.
- Always disconnect the cable from the (-) negative pole of the battery before connecting or disconnecting the MRV-F505/MRV-F405/MRV-F305. This will prevent the possibility of short circuits.
- When replacing a blown fuse make sure to replace it with one of the same value.
- Be sure to connect the color coded leads according to the diagram. Incorrect connections may cause the unit to malfunction or damage to the vehicle's electrical system.
- Be sure to connect the speaker (-) leads to the speaker (-) terminal. Never connect left and right channel speaker cables to each other or to the vehicle body.
- This unit is designed for 12 VDC, negative ground systems. Make sure that your vehicle has this type of electrical system before connecting the power cable.
- When making connections to the car's electrical system, be aware of the factory installed components (e.g. on-board computer). Do not tap into these leads to provide power for this unit. When connecting the MRV-F505/MRV-F405/MRV-F305 to the fuse box, make sure the fuse for the intended circuit of the MRV-F505/MRV-F405/MRV-F305 has the appropriate amperage. Failure to do so may result in damage to the unit and/or the vehicle. When in doubt, consult your ALPINE dealer.
- The MRV-F505/MRV-F405/MRV-F305 uses female RCA-type jacks for connection to other units (e.g. amplifier) having RCA connectors. You may need an adaptor to connect other units. If so, please contact your authorized ALPINE dealer for assistance.
- Due to the high power output of the MRV-F505/MRV-F405/MRV-F305, it is important that all connections are clean and well secured, or damage could result.
- When installation and connections are completed, check the followings: a) Connections are proper. b) Operation of brake lamps, horn etc. are proper with the ignition ON. c) Operation of audio units is proper with the switch ON.

SERVICE CARE

◆ For European Customers

Should you have any questions about warranty, please consult your store of purchase.

◆ For Customers in other Countries IMPORTANT NOTICE

Customers who purchase the product with which this notice is packaged, and who make this purchase in countries other than the United States of America and Canada, please contact your dealer for information regarding warranty coverage.

SPECIFICATIONS

	MRV-F505	MRV-F405	MRV-F305
Power Output: RMS Continuous Power (at 12.0V, 20 Hz to 20 kHz)			
Per channel into 4 ohms	50W	40W	30W
	0.04% THD		
Per channel into 2 ohms	65W	50W	40W
	0.3% THD		
Bridged into 4 ohms	130W	100W	80W
	0.3% THD		
Power Output: RMS Continuous Power (at 14.4V, 20 Hz to 20 kHz)			
Per channel into 4 ohms	75W	60W	50W
	0.04% THD		
Per channel into 2 ohms	100W	80W	60W
	0.3% THD		
Bridged into 4 ohms	200W	160W	120W
	0.3% THD		
EIAJ Max. Power (at 14.4V)			
Per channel into 4 ohms	160W	130W	100W
Bridged into 4 ohms	400W	320W	240W
Frequency Response	10 Hz to 50 kHz (+0, -1 dB)		
Signal-to-Noise Ratio	105 dBA (referenced to rated power)		
Slew factor	Greater than 5		
Input Sensitivity (for rated power output)	200mV to 4.0V (1.0V at center detent)		
Input Impedance	10k ohms <		
Speaker Impedance	4 or 2 ohms (Stereo), 4 ohms (Bridged)		
Active Dividing Network Frequency and Slope	50 to 400 Hz (x1), 1k to 8 kHz (x20) 12 dB per octave		
Power Requirement	11 - 16VDC Negative Ground		

Dimensions (W x H x D)

MRV-F505 240mm x 53mm x 400mm (9-7/16" x 2-1/16" x 15-3/4")
MRV-F405 240mm x 53mm x 330mm (9-7/16" x 2-1/16" x 13")
MRV-F305 240mm x 53mm x 270mm (9-7/16" x 2-1/16" x 10-5/8")

Weight

MRV-F505 4.5 kg (9 lbs. 14 oz)
MRV-F405 3.5 kg (7 lbs. 11 oz)
MRV-F305 3.0 kg (6 lbs. 9 oz)

NOTE:

For product improvement, specifications and design are subject to change without notice.

FRANÇAIS

Prière de lire attentivement ce MODE D'EMPLOI pour se familiariser avec chaque commande et fonction. Chez Alpine, nous espérons que le nouveau MRV-F505/MRV-F405/MRV-F305 donnera de nombreuses années de plaisir d'écoute.

En cas de problèmes lors de l'installation du MRV-F505/MRV-F405/MRV-F305, prière de contacter le revendeur agréé d'ALPINE.

PRECAUTION: Ces commandes sont utilisées pour la syntonisation du système. Prière de contacter le revendeur agréé pour le réglage.

PRECAUTIONS

- Effectuez l'installation sur un emplacement plat. Assurez-vous que le frein à main est activé et l'allumage désactivé.
- Toujours déconnecter le câble du pôle négatif (-) de la batterie avant de connecter ou déconnecter le MRV-F505/MRV-F405/MRV-F305. Ceci évitera des court-circuits.
- Lors du remplacement d'un fusible grillé s'assurer de le remplacer par un fusible de la même valeur.
- S'assurer de connecter les conducteurs à code de couleur selon le schéma. Des connexions incorrectes peuvent occasionner le mauvais fonctionnement de l'unité ou endommager le système électrique du véhicule.
- S'assurer de connecter les câbles de haut-parleur (-) à la borne de haut-parleur (-). Jamais connecter les câbles de haut-parleur du canal gauche et droit l'un à l'autre ou à la carrosserie du véhicule.
- Cette unité est conçue pour des systèmes de 12V CC négatifs à la masse. S'assurer que le véhicule a ce type de système électrique avant de connecter le câble d'alimentation.
- Lors de la connexion des câbles au système électrique du véhicule, il faut être conscient des composants installés en usine (tel qu'un ordinateur de bord). Ne pas brancher à ces conducteurs pour fournir alimentation à l'unité. Lors de la connexion du MRV-F505/MRV-F405/MRV-F305 au boîtier à fusible, s'assurer que le fusible du circuit désigné pour le MRV-F505/MRV-F405/MRV-F305 a l'ampérage approprié. Sinon, l'unité et/ou le véhicule peuvent être endommagés. En cas de doute, consulter le revendeur ALPINE.
- Le MRV-F505/MRV-F405/MRV-F305 utilise des prises femelles de type RCA pour la connexion à d'autres unités (par exemple à un amplificateur) équipées de connecteurs RCA. Un adaptateur peut être nécessaire pour connecter d'autres unités. Si c'est le cas, contacter le revendeur agréé ALPINE pour obtenir de l'assistance technique.
- En raison de la sortie de puissance élevée du MRV-F505/MRV-F405/MRV-F305, il est important que toutes les connexions soient propres et solides, autrement l'unité peut être endommagée.
- Après avoir effectué l'installation et connexions, vérifier les points suivants: a) les connexions sont correctes. b) le fonctionnement des lampes de frein, avertisseur etc. est correct avec l'allumage activé. c) le fonctionnement des unités audio est correct avec le commutateur à la position ON.

SOINS PRATIQUES

◆ Pour les clients Européens

Pour plus de détails sur la garantie, consulter votre revendeur.

◆ Pour les clients d'autres pays AVIS IMPORTANT

Pour les clients qui achèteraient ce produit en dehors des pays autres que les États Unis d'Amérique et du Canada et dont cette notice est comprise dans le carton, prière de contacter votre revendeur pour plus d'informations concernant la garantie.

SPECIFICATIONS

	MRV-F505	MRV-F405	MRV-F305
Sortie de puissance: Puissance continue RMS (à 12,0V, 20 Hz à 20 kHz)			
Par canal à 4 ohms	50W	40W	30W
	0,04% DHT		
Par canal à 2 ohms	65W	50W	40W
	0,3% DHT		
En pont à 4 ohms	130W	100W	80W
	0,3% DHT		
Sortie de puissance: Puissance continue RMS (à 14,4V, 20 Hz à 20 kHz)			
Par canal à 4 ohms	75W	60W	50W
	0,04% DHT		
Par canal à 2 ohms	100W	80W	60W
	0,3% DHT		
En pont à 4 ohms	200W	160W	120W
	0,3% DHT		
Puissance maximale EIAJ (à 14,4V)			
Par canal à 4 ohms	160W	130W	100W
En pont à 4 ohms	400W	320W	240W
Réponse de fréquence	10 Hz à 50 kHz		
	(±0, -1 dB)		
Rapport signal/bruit	105 dBA		
	(par rapport à la puissance nominale)		
Facteur de saut	Plus que 5		
Sensibilité d'entrée (pour la sortie de puissance nominale)	200mV à 4,0V (1,0V à la position centrale)		
Impédance d'entrée	10k ohms <		
Impédance de haut-parleur	4 ou 2 ohms (Stéréo), 4 ohms (En pont)		
Fréquence et pente du diviseur de fréquence active	50 à 400 Hz (x1), 1k à 8 kHz (x20) 12 dB/octave		
Alimentation nécessaire	11 - 16V CC à la terre négative		

Dimensions (L x H x P)

MRV-F505 240mm x 53mm x 400mm (9-7/16" x 2-1/16" x 15-3/4")
MRV-F405 240mm x 53mm x 330mm (9-7/16" x 2-1/16" x 13")
MRV-F305 240mm x 53mm x 270mm (9-7/16" x 2-1/16" x 10-5/8")

Poids

MRV-F505 4,5 kg (9 li. 14 on.)
MRV-F405 3,5 kg (7 li. 11 on.)
MRV-F305 3,0 kg (6 li. 9 on.)

REMARQUE:

Afin d'améliorer ce produit, les spécifications et la conception sont sujettes à des modifications sans préavis.

ESPAÑOL

A fin de familiarizarse con los controles y funciones de la unidad, lea detenidamente este MANUAL DE OPERACION. Nosotros en ALPINE esperamos que su nuevo MRV-F505/MRV-F405/MRV-F305 le brinde muchos años de placer auditivo.

En caso de presentarse algún problema durante la instalación del MRV-F505/MRV-F405/MRV-F305, tome contacto con su distribuidor autorizado ALPINE.

PRECAUCION: Estos controles sirven para la sintonización de su sistema. Contacte por favor a su distribuidor autorizado para el ajuste.

PRECAUCIONES

- Realice la instalación en un lugar plano. Asegúrese de que ha puesto el freno de mano y de que ha apagado el contacto.
- A fin de evitar cortocircuitos, asegúrese siempre de desconectar el cable del polo negativo (-) de la batería antes de conectar o desconectar el MRV-F505/MRV-F405/MRV-F305.
- Al cambiar un fusible quemado, asegúrese de reemplazarlo por uno de igual valor.
- Asegúrese de conectar los cables diferenciados por colores según el diagrama. Si las conexiones son incorrectas, la unidad podrá funcionar mal o el sistema eléctrico del vehículo podrá sufrir daños.
- Asegúrese de conectar los cables (-) de los altavoces al terminal (-) de altavoz. Nunca conecte los cables de altavoces de los canales derecho e izquierdo uno a otro, ni tampoco a la carrocería del vehículo.
- Esta unidad ha sido diseñada para sistemas de 12V CC con puesta negativa a tierra. Antes de conectar el cable de alimentación, asegúrese de que el sistema eléctrico de su vehículo sea de este tipo.
- Cuando realice conexiones al sistema eléctrico del vehículo sea consciente de la presencia de componentes que vienen instalados de fábrica (como un computador incorporado, por ejemplo). No conecte a esos conductores para proporcionar alimentación a esta unidad. Al conectar el MRV-F505/MRV-F405/MRV-F305 a la caja de fusibles, asegúrese de que el fusible designado para el circuito del MRV-F505/MRV-F405/MRV-F305 sea del amperaje adecuado. De lo contrario, la unidad y/o el vehículo podrán sufrir daños. Cuando tenga dudas, consulte a su distribuidor ALPINE.
- El MRV-F505/MRV-F405/MRV-F305 emplea clavijas hembra tipo RCA para la conexión a otras unidades (ej.: amplificador) equipadas con conectores RCA. Usted puede necesitar un adaptador para la conexión de otras unidades. En este caso, hágase asesorar por su distribuidor autorizado ALPINE.
- Debido a la salida de alta potencia del MRV-F505/MRV-F405/MRV-F305, es importante que todas las conexiones sean limpias y seguras, de no ser así podrían producirse daños.
- Cuando haya terminado la instalación y las conexiones, verifique los puntos siguientes: a) Las conexiones son correctas. b) La operación del freno de mano, del claxon etc. es correcta con el arranque en ON. c) La operación de las unidades audio es correcta con el conmutador en ON.

CUIDADOS PRACTICOS

◆ Para los usuarios europeos

Si tuviera dudas sobre la garantía consulte, por favor, con el almacén donde haya realizado su compra.

◆ Para los usuarios en otros países AVISO IMPORTANTE

Los clientes que adquieran este producto fuera de Los Estados Unidos de América y Canadá y que tengan este aviso incluido en el embalaje, contacten a su distribuidor para obtener más información sobre la garantía.

ESPECIFICACIONES

	MRV-F505	MRV-F405	MRV-F305
Salida de potencia: Potencia continua RMS (a 12,0V, de 20 Hz a 20 kHz)			
Por canal en 4 ohmios	50W	40W	30W
	0,04% DAT		
Por canal en 2 ohmios	65W	50W	40W
	0,3% DAT		
Ponteado en 4 ohmios	130W	100W	80W
	0,3% DAT		
Salida de potencia: Potencia continua RMS (a 14,4V, de 20 Hz a 20 kHz)			
Por canal en 4 ohmios	75W	60W	50W
	0,04% DAT		
Por canal en 2 ohmios	100W	80W	60W
	0,3% DAT		
Ponteado en 4 ohmios	200W	160W	120W
	0,3% DAT		
Potencia máxima EIAJ (a 14,4V)			
Por canal en 4 ohmios	160W	130W	100W
Ponteado en 4 ohmios	400W	320W	240W
Respuesta de frecuencia	10 Hz a 50 kHz		
	(±0, -1 dB)		
Relación señal/ruido	105 dBA		
	(con referencia a la potencia nominal)		
Factor de torsión	Mayor que 5		
Sensibilidad de entrada (para salida de potencia nominal)	200mV a 4,0V (1,0V en el punto central)		
Impedancia de entrada	10k ohmios <		
Impedancia de altavoz	4 o 2 ohmios (Estéreo), 4 ohmios (En puente)		
Frecuencia y pendiente del filtro divisor de frecuencia	50 a 400 Hz (x1), 1k a 8 kHz (x20) 12 dB por octava		
Requisito de potencia	11 - 16V CC con conexión negativa a tierra		

Dimensiones (An. x Al. x Pr.)

MRV-F505 240mm x 53mm x 400mm
MRV-F405 240mm x 53mm x 330mm
MRV-F305 240mm x 53mm x 270mm

Peso

MRV-F505 4,5 kg
MRV-F405 3,5 kg
MRV-F305 3,0 kg

NOTA:

Con el propósito de introducir mejoras, las especificaciones y el diseño del producto están sujetos a cambios sin previo aviso.

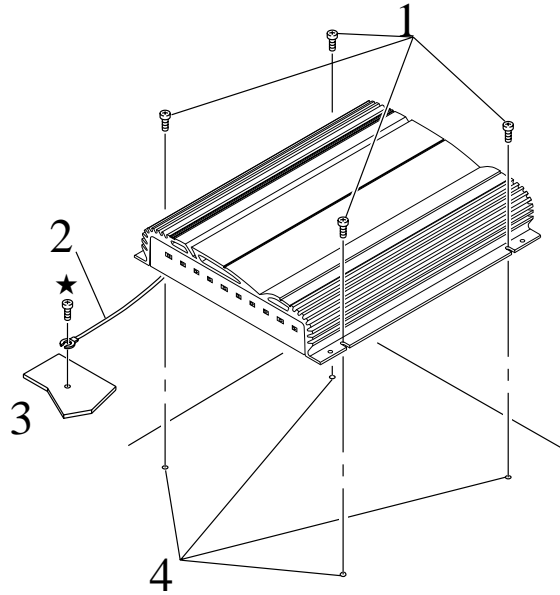

Fig. 1

INSTALLATION (Fig. 1)

Due to the high power output of the MRV-F505/MRV-F405/MRV-F305, considerable heat is produced when the amplifier is in operation. For this reason, the amplifier should be mounted in a location which will allow for free circulation of air, such as inside the trunk. For alternate installation locations, please contact your authorized Alpine dealer.

1. Using the amplifier as a template, mark the four screw locations.
2. Make sure there are no objects behind the surface that may become damaged during drilling.
3. Drill the screw holes.
4. Position the MRV-F505/MRV-F405/MRV-F305 over the screw holes, and secure with four self-tapping screws.

NOTE:
To securely connect the ground lead, use an already installed screw on the metal part of the vehicle (marked ★). Be sure this is a good ground by checking continuity to the battery (-) terminal. As much as possible connect all equipment to the same ground point. These procedures will help eliminate noise.

- 1 Self-Tapping Screws (M4 x 14)
- 2 Ground Lead
- 3 Chassis
- 4 Holes

INSTALLATION (Fig. 1)

En raison de la sortie de puissance élevée du MRV-F505/MRV-F405/MRV-F305, une forte chaleur est produite pendant le fonctionnement de l'amplificateur. Pour cette raison, l'amplificateur doit être monté dans un endroit permettant une bonne ventilation, tel que le coffre. Pour ce qui concerne les différentes positions d'installation, contacter un concessionnaire Alpine.

1. Apposer l'amplificateur contre la surface d'installation pour marquer les repères des quatre vis.
2. Vérifier qu'il n'y a pas d'objets derrière la surface pouvant être abîmés lorsque les trous soient percés.
3. Percer les trous pour les vis.
4. Positionner le MRV-F505/MRV-F405/MRV-F305 par dessus les trous et fixer avec les quatre vis auto-taraudées.

REMARQUE:
Pour connecter solidement le conducteur de mise à la terre, utiliser la vis déjà fixée sur la partie métallique du véhicule (signalée ★). Assurez-vous que ce point est une bonne mise à la terre en vérifiant la continuité à la borne de la batterie (-). Si possible, connecter tout l'équipement au même point de mise à la terre. Ceci vous aidera à éliminer le bruit.

- 1 Vis auto-taraudées (M4 x 14)
- 2 Conducteur de mise à la terre
- 3 Châssis
- 4 Trous

INSTALACION (Fig. 1)

Debido a la salida de alta potencia del MRV-F505/MRV-F405/MRV-F305, se produce un calor considerable cuando el amplificador está en funcionamiento. Por esta razón, el amplificador deberá montarse en una ubicación que permita la libre circulación de aire, como por ejemplo dentro del maletero. Para ubicaciones de instalación alternativas, por favor contacte a su distribuidor de Alpine autorizado.

1. Utilizando el amplificador como plantilla, marque la ubicación de los cuatro tornillos.
2. Asegúrese de que no hay objeto alguno bajo la superficie que pueda verse dañado durante la perforación de los agujeros.
3. Perfore los agujeros para los tornillos.
4. Sitúe el MRV-F505/MRV-F405/MRV-F305 sobre dichos agujeros, y asegúrelo con cuatro tornillos autorroscantes.

NOTA:
Para conectar de forma segura el cable de tierra, utilice un tornillo ya instalado en la parte metálica del vehículo (marcado ★). Asegúrese de que es un punto de tierra bueno verificando la continuidad con el terminal de la batería (-). Conecte siempre que sea posible todo el equipo en el mismo punto de tierra. Esto ayudará a eliminar el ruido.

- 1 Tornillos autorroscantes (M4 x 14)
- 2 Cable de tierra
- 3 Chasis
- 4 Agujeros

TYPICAL SYSTEM CONNECTIONS/CONNEXIONS TYPIQUES DU SYSTEME/CONEXIONES TIPICAS DEL SISTEMA

3 -Way System/Système à 3 voies/Sistema de 3 vías

[English]
} Full-range Speakers
~ Tweeter
A Subwoofer

[Français]
} Haut-parleurs large bande
~ Haut-parleur d'aigus
A Haut-parleur de sous-graves

[Español]
} Altavoces de gama completa
~ Altavoz de agudos
A Altavoz de frecuencias ultrabajas

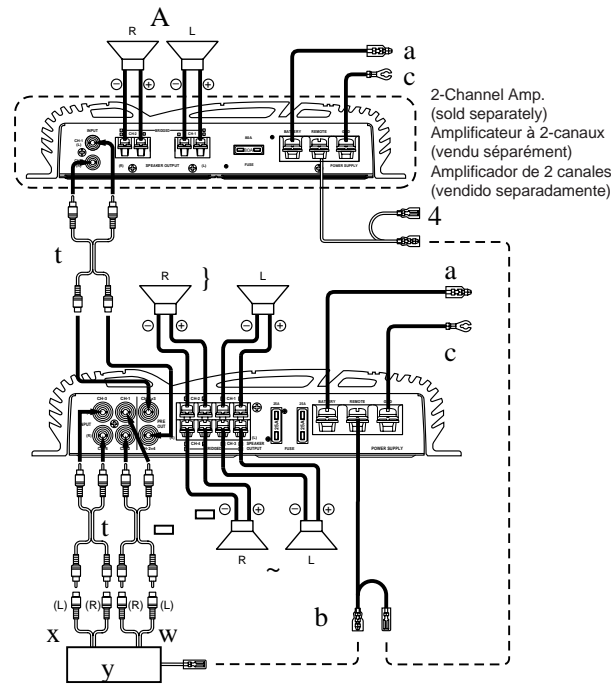

	dh	ei	f	gj	k	l
CH1/2	1 ST 1+2	OFF ON	x1 x20	OFF ON	—	1/2 3/4 1+3/2+4
CH3/4	3 ST 3+4	OFF ON	—	OFF ON	x1 x20	—

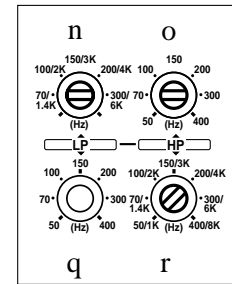
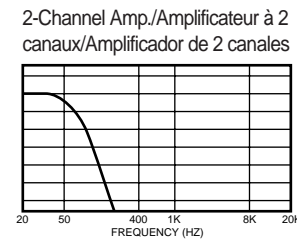
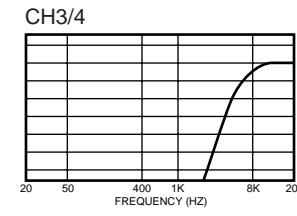
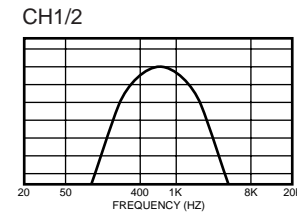

Fig. 7



2 -Way System/Système à 2 voies/Sistema de 2 vías

[English]
} Subwoofer (Fig. 9)
Full-range Speaker (Fig. 10)
~ Full-range Speakers (Fig. 9)
Tweeter (Fig. 10)

[Français]
} Haut-parleur de sous-graves (Fig. 9)
Haut-parleur large bande (Fig. 10)
~ Haut-parleurs large bande (Fig. 9)
Haut-parleur d'aigus (Fig. 10)

[Español]
} Altavoz de frecuencias ultrabajas (Fig. 9)
Altavoz de gama completa (Fig. 10)
~ Altavoces de gama completa (Fig. 9)
Altavoz de agudos (Fig. 10)

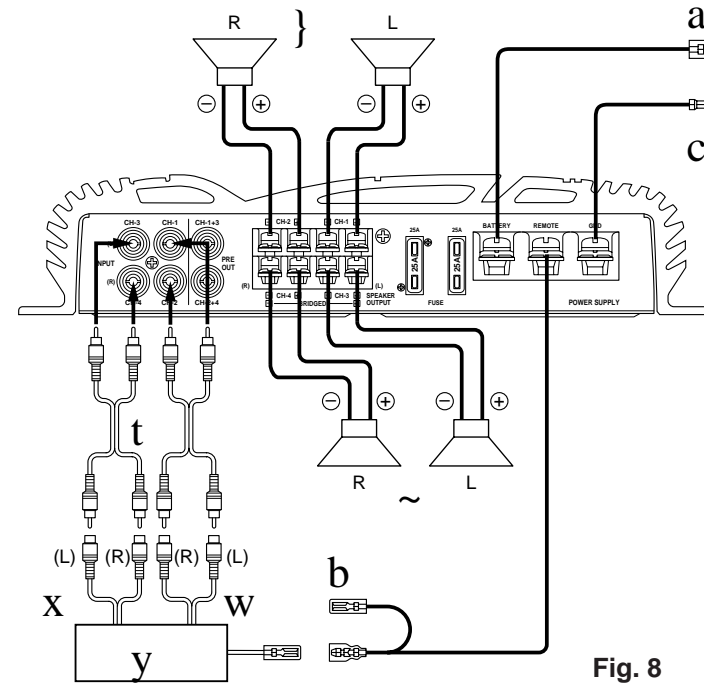

Fig. 8

	dh	ei	f	gj	k	l
CH1/2	1 ST 1+2	OFF ON	x1 x20	OFF ON	—	1/2 3/4 1+3/2+4
CH3/4	3 ST 3+4	OFF ON	—	OFF ON	x1 x20	—

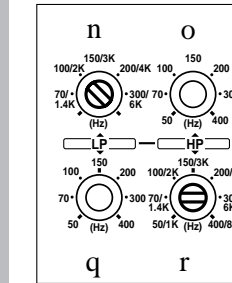
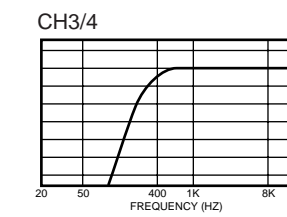
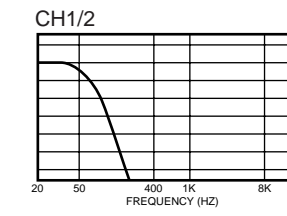

Fig. 9



	dh	ei	f	gj	k	l
CH1/2	1 ST 1+2	OFF ON	x1 x20	OFF ON	—	1/2 3/4 1+3/2+4
CH3/4	3 ST 3+4	OFF ON	—	OFF ON	x1 x20	—

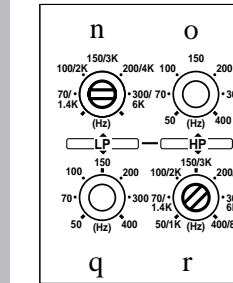
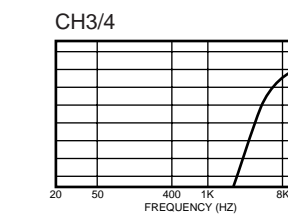
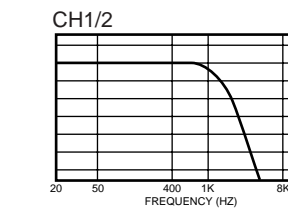

Fig. 10



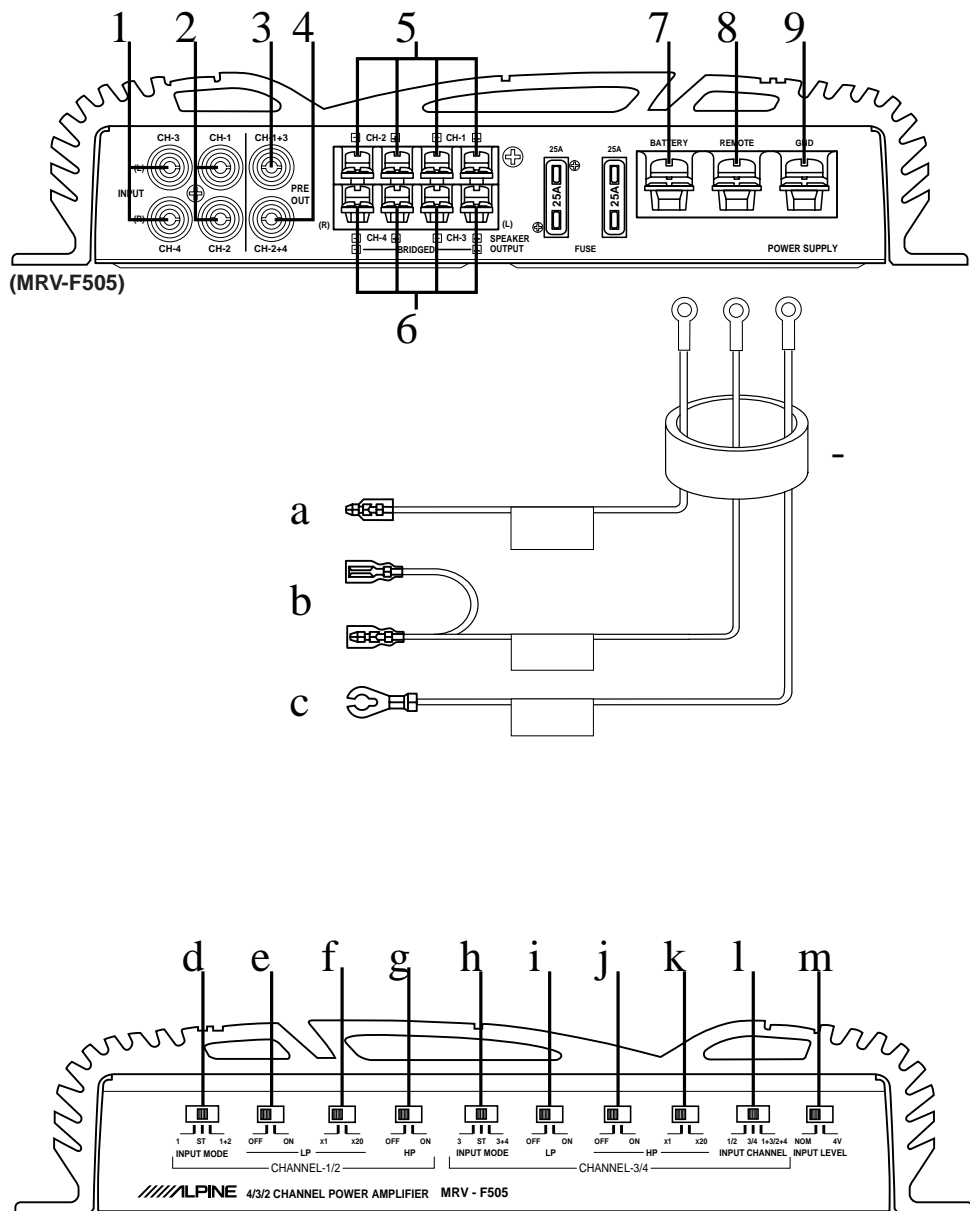

Fig. 2

- ★ When adjusting the knobs n – s, remove two hexagon screws by using the hexagon wrench (M2) included and remove the cover.
- ★ Lors du réglage des boutons n – s, déposer les deux vis à six pans à l'aide de la clé à vis hexagonale (M2) fournie et déposer le couvercle.
- ★ Cuando ajuste los botones n – s, retire los dos tornillos hexagonales utilizando la llave hexagonal (M2) proporcionada y quite la cubierta.

CONNECTIONS (Fig. 2 – Fig. 10)

Before making connections, be sure to turn the power off to all audio components. Connect the yellow battery lead from the amp directly to the positive (+) terminal of the vehicle's battery. Do not connect this lead to the fuse block.

To prevent external noise from entering the audio system.

- Locate the unit and route the leads at least 10 cm away from the car harness.
- Keep the battery power leads as far away from other leads as possible.
- Secure the ground lead to a location connected to the car's chassis. Make sure this spot is free from dirt, grease or paint to insure a good connection.
- If you add an optional noise suppressor, connect it as far away from the unit as possible. Your Alpine dealer carries various noise suppressors, contact them for further information.
- Your Alpine dealer knows best about noise prevention measures so consult your dealer for further information.

1, 2 RCA Input Jacks (CH3/4), (CH1/2)

Connect these jacks to the line out leads on your head unit using RCA extension cables (sold separately). Be sure to observe correct channel connections; Left to Left, Right to Right, Front to Front and Rear to Rear.

3, 4 RCA Pre-out Jacks (CH1+3), (CH2+4)

5, 6 Speaker Output Terminals (CH1/2), (CH3/4)
The MRV-F505/MRV-F405/MRV-F305 has two sets of speaker outputs. Be sure to observe correct speaker output connections and phasing. In the stereo mode, connect the right speaker outputs to the right speaker and the left to left. Connect the positive output to the positive speaker terminal and the negative to negative. In the bridged mode, connect the left positive to the positive terminal on the speaker and the right negative to the negative terminal of the speaker. Do not use the speaker (-) terminals as a common lead between the left and right channels. Do not connect this lead to the vehicle's chassis ground.

NOTE:

Do not connect speaker leads together or to chassis ground.

- 7 **Battery Lead Terminal**
- 8 **Remote Turn-on Lead Terminal**
- 9 **Ground Lead Terminal**

- **Insulation Tube**
- a **Battery Lead (Yellow)**

Be sure to add a ★ **50 amp fuse (or two 25A fuses in parallel)** as close as possible to the battery's positive (+) terminal. This fuse will protect your vehicle's electrical system in case of a short circuit. If you need to extend this lead, the wire gauge should be 8 AWG or larger.

- ★ MRV-F505 ... 50 amp fuse (or two 25A fuses in parallel)
- MRV-F405 ... 40 amp fuse (or two 20A fuses in parallel)
- MRV-F305 ... 30 amp fuse

b Remote Turn-On Lead (Blue/White)

Connect this lead to the remote turn-on or power antenna (positive trigger, (+) 12V only) lead of your head unit.

c Ground Lead (Black)

Connect this lead securely to a clean, bare metal spot on the vehicle's chassis. Verify this point to be a true ground by checking for continuity between that point and the negative (-) terminal of the vehicle's battery. Ground all your audio components to the same point on the chassis to prevent ground loops.

SWITCH SETTINGS

The switch modes shown are for CH1/2. Same explanations apply to mode selection for CH3/4.

d Input Mode Selector Switch

- a) Set to the "ST" position (center) when the two channels are used in stereo. The CH-1 (or CH-2) input will output at the Speaker Output Terminal CH-1 (or CH-2).
- b) Set to the "1" position when the two channels are used for one channel of a stereo bridged system.
- c) Set to the "1 + 2" position when the two channels are used for a subwoofer system which uses the right channel and left channel signals summed.

e, i Crossover Mode Selector Switch

- a) Set to the "ON" position when the amplifier is used to drive a subwoofer. The frequencies above the crossover point will be attenuated at 12 dB/octave.
- b) Set to the "OFF" position when the amplifier will be used for driving full-range speakers. The full frequency bandwidth will be output to the speakers with no high or low frequency attenuation.

f, k Frequency Multiplication Switch

- a) "X1": Normal crossover frequency (50 to 400Hz)
- b) "X20": The crossover frequency will be multiplied by 20 (1k to 8 kHz).

g, j Crossover Mode Selector Switch

- a) Set to the "ON" position when the amplifier is used to drive a tweeter/midrange system. The frequencies below the crossover point will be attenuated at 12 dB/octave.
- b) Set to the "OFF" position when the amplifier will be used for driving full-range speakers. The full frequency bandwidth will be output to the speakers with no high or low frequency attenuation.

h Input Mode Selector Switch

- a) Set to the "ST" position (center) when the two channels are used in stereo. The CH-3 (or CH-4) input will output at the Speaker Output Terminal CH-3 (or CH-4).
- b) Set to the "3" position when the two channels are used for one channel of a stereo bridged system.
- c) Set to the "3 + 4" position when the two channels are used for a subwoofer system which uses the right channel and left channel signals summed.

1 Input Channel Selector Switch

- a) Setting this switch to 1/2 will send the signal at the inputs of CH1/2 to CH3/4 of the MRV-F505/MRV-F405/MRV-F305. This eliminates the need for "Y-adaptors when using a head unit with a single pair of pre-amp output.
- b) Set this switch to 3/4 to have the inputs of CH3/4 accept independent input signals. An example of this application would be the use of a head unit with dual pre-amp outputs.
- c) Setting this switch to 1 + 3/2 + 4 will sum the CH1 and CH3 input and send it to CH3 while the CH2 and CH4 inputs are summed and sent to CH4. When used with a dual-preamp output head unit, this will provide a non-fading (constant bass) subwoofer output with fadeable front and rear output going to a separate Satellite amplifier.

m Input Level Selector Switch

Set to the "4V" position when the head unit with 4V output voltage is used. When the head unit with non-4V output voltage is used at the "4V" position, the volume will be decreased.

n, r Crossover Frequency Adjustment Knob

When the frequency multiplication switch is set to the "X1" position, the crossover frequency can be adjusted in the range of 50 to 400Hz. When the frequency multiplication switch is set to the "X20" position, the crossover frequency can be adjusted in the range of 1k to 8 kHz.

o, q Crossover Frequency Adjustment Knob

Permits adjustment of the crossover frequency, by rotating the knob to select any frequency between 50 to 400 Hz as the crossover point.

p, s Input Gain Adjustment Control

Set the MRV-F505/MRV-F405/MRV-F305 input gain knobs to the minimum (4V) position. Using a loud cassette or preferably a CD as a source, slowly turn up the head unit volume until you just hear the sound distort. At that point, reduce the volume one step so the distortion is no longer audible. Keep head unit output at this level and begin increasing the amplifier gain until the maximum output level you desire is reached. To prevent damage to the speakers or amplifier, the maximum output level should not cause bottoming of the speakers or excessive distortion of the amplifier.

CONNEXIONS (Fig. 2 – Fig. 10)

Avant d'effectuer les connexions, vérifiez que tous les composants audio sont hors tension. Connectez le conducteur jaune de la batterie provenant de l'amplificateur directement à la borne positive (+) de la batterie du véhicule. Ne pas le connecter au boîtier de fusibles.

Pour éviter que des bruits extérieurs interfèrent avec le système audio.

- Installez l'appareil et acheminez les câbles à au moins 10 cm de distance du faisceau de câbles de la voiture.
- Eloignez les câbles d'alimentation de la batterie le plus possible des autres câbles.
- Fixer le conducteur de mise à la terre à un point connecté au châssis de la voiture. Vérifier que cet endroit n'est pas sale, taché de graisse ou de peinture afin d'assurer une connexion correcte.
- Si vous rajoutez un filtre antiparasites en option, raccordez-le le plus loin possible de l'appareil. Contactez votre revendeur Alpine pour plus de détails sur les divers filtres antiparasites disponibles.
- Consultez votre revendeur Alpine pour plus de détails sur les mesures de prévention contre les parasites.

1, 2 Prises d'entrée RCA (CH3/4), (CH1/2)

Connecter ces prises aux conducteurs de sortie de ligne de l'unité principale en utilisant les câbles d'extension RCA (vendus séparément). Vérifier que les connexions de canal sont correctes: gauche/vers la gauche et droite/vers la droite, avant vers l'avant et arrière vers l'arrière.

3, 4 Prises RCA de sortie du préamplificateur (CH1+3), (CH2+4)

5, 6 **Bornes de sortie du haut-parleur (CH1/2), (CH3/4)**
Le MRV-F505/MRV-F405/MRV-F305 a deux ensembles de sorties haut-parleurs. Vérifier que les connexions et la mise en phase des sorties haut-parleur sont correctes. En mode stéréo, connecter les sorties du haut-parleur droit sur le haut-parleur droit et les sorties de gauche sur le haut-parleur gauche. Connecter la sortie positive sur la borne positive du haut-parleur et la sortie négative sur la borne négative.

En mode ponté, connecter la sortie positive gauche sur la borne positive du haut-parleur et la sortie négative droite sur la borne négative du haut-parleur. Ne pas utiliser les bornes haut-parleur (-) à la fois pour les canaux droit et gauche. Ne pas connecter ce câble sur la terre du châssis du véhicule.

REMARQUE:

Jamais connecter les conducteurs de haut-parleur ensemble ou sur la terre du châssis.

REGLAGES DE COMMUTATEUR

Les modes de commutation montrés sont applicables pour les canaux 1/2. Les mêmes explications sont applicables aux canaux CH3/4.

d Commutateur sélecteur de mode d'entrée

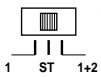

a) Régler sur la position "ST" (centre) lorsque les deux canaux sont utilisés en stéréo. L'entrée de CH-1 (ou CH-2) sortira à la borne de sortie de haut-parleur CH-1 (ou CH-2).

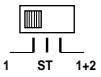

b) Régler sur "1" lorsque les deux canaux sont utilisés pour un canal d'un système stéréo en pont.



c) Régler sur la position "1 + 2" lorsque les deux canaux sont utilisés pour un système de haut-parleur de sous-graves qui utilise les signaux mélangés des canaux droit et gauche.

e, i Commutateur sélecteur de mode de transfert

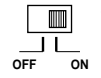

a) Régler sur "ON" lorsque l'amplificateur est utilisé pour exciter un haut-parleur de sous-graves. Les fréquences supérieures au point de recouvrement sont coupées à raison de 12 dB par octave.

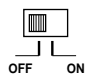

b) Régler sur la position "OFF" lorsque l'amplificateur est utilisé pour exciter les haut-parleurs de large bande. La bande entière sortira aux haut-parleurs sans que les fréquences basses ou hautes soient coupées.

f, k Commutateur de multiplication de fréquence

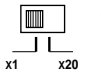

a) "X1": Fréquence de recouvrement normal (de 50 à 400 Hz)

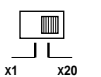

b) "X20": La fréquence de recouvrement sera multipliée par 20 (de 1k à 8 kHz)

g, j Commutateur sélecteur de mode de transfert

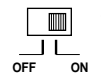

a) Régler sur la position "ON" lorsque l'amplificateur est utilisé pour exciter un système de haut-parleur d'aigus/bande moyenne. Les fréquences inférieures au point de recouvrement sont coupées à raison de 12 dB par octave.

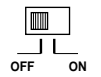

b) Régler sur la position "OFF" lorsque l'amplificateur est utilisé pour exciter les haut-parleurs de large bande. La bande entière sortira aux haut-parleurs sans que les fréquences basses ou hautes soient coupées.

h Commutateur sélecteur de mode d'entrée

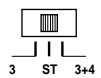

a) Régler sur la position "ST" (centre) lorsque les deux canaux sont utilisés en stéréo. L'entrée de CH-3 (ou CH-4) sortira à la borne de sortie de haut-parleur CH-3 (ou CH-4).

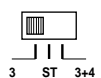

b) Régler sur "3" lorsque les deux canaux sont utilisés pour un canal d'un système stéréo en pont.

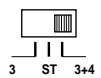

c) Régler sur la position "3 + 4" lorsque les deux canaux sont utilisés pour un système de haut-parleur de sous-graves qui utilise les signaux mélangés des canaux droit et gauche.

7 Borne du conducteur de la batterie

8 Borne du conducteur de mise sous tension télécommandée

9 Borne du conducteur de mise à la terre – Tube d'isolation

a Conducteur de la batterie (jaune)

Assurez-vous d'ajouter **un fusible de 50A (ou deux de 25A en parallèle)** le plus près que possible de la borne positive (+) de la batterie. Ce fusible protégera le système électrique de votre véhicule au cas de court-circuit. Si ce conducteur doit être rallongé, la jauge de fil doit être de 8 AWG ou plus.

★ MRV-F505 ... fusible de 50A (ou deux de 25A en parallèle)

MRV-F405 ... fusible de 40A (ou deux de 20A en parallèle)

MRV-F305 ... fusible de 30A

b Conducteur de mise sous tension télécommandée (bleu/blanc)

Connecter ce conducteur au conducteur de mise sous tension télécommandée ou au conducteur d'antenne électrique (déclencheur positif, (+) 12V seulement) de votre unité principale.

c Conducteur de mise à la terre (noir)

Connecter ce conducteur sur un endroit propre et métallique du châssis du véhicule. Vérifier la mise à la terre en contrôlant le passage de courant continu entre ce point et la borne négative (-) de la batterie du véhicule. Mettre à la terre tous les composants audio, au même point sur le châssis, pour éviter des boucles de terre.

CONEXIONES (Fig. 2 – Fig. 10)

Antes de efectuar las conexiones, asegúrese de que apaga todos los componentes audio. Conecte el cable amarillo de la batería proveniente del amplificador directamente al terminal positivo (+) de la batería del vehículo. No conecte dicho cable al bloque de fusibles.

Para evitar que entre ruido externo en el sistema de audio

- Coloque la unidad y pase los cables a 10 cm por lo menos del conjunto de cables del automóvil.
- Mantenga los conductores de alimentación de la batería lo más alejados posible de otros cables.
- Fije el cable de tierra en una posición donde quede conectado al chasis del automóvil. Para garantizar una buena conexión, asegúrese de que este lugar esté libre de polvo, grasa o pintura.
- Si añade un supresor de ruido opcional, conéctelo lo más lejos posible de la unidad. Su proveedor Alpine dispone de varios supresores de ruido. Solicítele más información.
- Su proveedor Alpine conoce la mejor forma de evitar el ruido. Solicítele más información.

1, 2 Clavijas RCA de entrada (CH3/4), (CH1/2)

Conecte las mismas a los cables de salida de línea de su unidad principal utilizando cables de extensión RCA (vendidos por separado). Asegúrese de que respeta las conexiones de canal correctas; izquierda para izquierda y derecha para derecha, delantera para delantera y trasera para trasera.

3, 4 Clavijas RCA de salida del preamplificador (CH1+3), (CH2+4)

5, 6 Terminales de salida del altavoz (CH1/2), (CH3/4)

El MRV-F505/MRV-F405/MRV-F305 posee dos juegos de salidas de altavoz. Asegúrese de observar las conexiones y la fase correctas de la salida de altavoz. En el modo estéreo, conecte la salida de altavoz derecha al altavoz derecho y la izquierda al izquierdo. Conecte la salida positiva al terminal positivo del altavoz y la negativa al negativo.

En el modo de puente, conecte la salida izquierda positiva al terminal positivo del altavoz y la salida derecha negativa al terminal negativo del altavoz. No utilice los terminales de altavoz (-) conjuntamente entre los canales derecho e izquierdo, ni los conecte a la tierra del chasis del vehículo.

NOTA:

Nunca conecte los cables de altavoz juntos o en el punto de tierra del chasis.

7 Terminal del cable de la batería

8 Terminal del cable para encendido remoto

9 Terminal del cable de tierra

– Tubo de aislamiento

a Cable de batería (amarillo)

Asegúrese de añadir **un fusible de 50A (o dos fusibles de 25A en paralelo)** tan cerca como sea posible del terminal positivo (+) de la batería. Este fusible protegerá el sistema eléctrico de su vehículo en caso de que se produzca un cortocircuito. Si necesita extender este cable, la medida del nuevo cable deberá ser 8 AWG o mayor.

★ MRV-F505 ... fusible de 50A (o dos fusibles de 25A en paralelo)

MRV-F405 ... fusible de 40A (o dos fusibles de 20A en paralelo)

MRV-F305 ... fusible de 30A

b Cable para encendido remoto (azul/blanco)

Conecte este cable al cable de encendido remoto o de antena eléctrica (disparador positivo (+) de 12V solamente) de su unidad principal.

c Cable de tierra (negro)

Conecte este cable con seguridad en un punto metálico expuesto, limpio, en el chasis del vehículo. Verifique que este punto es un verdadero punto de puesta a tierra comprobando si existe continuidad entre este punto y el terminal negativo (-) de la batería del vehículo. Conecte a tierra todos sus componentes audio en el mismo punto del chasis para prevenir bucles en la conexión a tierra.

AJUSTES DEL INTERRUPTOR

Los modos de conmutación mostrados son para los canales 1/2. Estas mismas explicaciones son aplicables a la selección del modo para los canales 3/4.

d Interruptor selector del modo de entrada

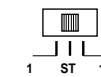

a) Fíjelo en la posición "ST" (central) cuando se usen los dos canales en estéreo. La entrada de CH-1 (o CH-2) saldrá del terminal de salida de altavoz CH-1 (o CH-2).



b) Fíjelo en la posición "1" cuando los dos canales se utilicen para un canal de un sistema estéreo puenteado.

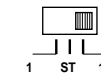

c) Fíjelo en la posición "1 + 2" cuando los dos canales se utilicen para un sistema de altavoz de frecuencias ultrabajas que emplee las señales sumadas del canal derecho y del canal izquierdo.

e, i Interruptor selector de modo del filtro divisor (de frecuencia)

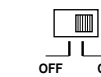

a) Fíjelo en la posición "ON" cuando se utilice el amplificador para excitar el altavoz de frecuencias ultrabajas. Las frecuencias sobre el punto de cruce se cortarán (a razón de 12 dB por octava).

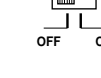

b) Ajuste a la posición desactivada ("OFF") cuando el amplificador se utilice para excitar un sistema con altavoces que reproduzcan la gama completa de frecuencias. La anchura de banda total se emitirá sin cortar ni las frecuencias altas ni las bajas.

f, k Interruptor de multiplicación de frecuencia

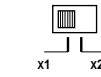

a) "X1": Frecuencia de cruce normal (50 a 400 Hz)

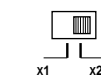

b) "X20": La frecuencia de cruce se multiplicará por 20 (1kHz a 8 kHz).

g, j Interruptor selector de modo del filtro divisor (de frecuencia)

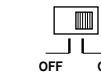

a) Fíjelo en la posición "ON" cuando se utilice el amplificador para excitar el sistema de altavoz de agudos/tonos medios. Las frecuencias bajo el punto de cruce se cortarán (a razón de 12 dB por octava).

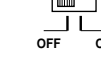

b) Ajuste a la posición desactivada ("OFF") cuando el amplificador se utilice para excitar un sistema con altavoces que reproduzcan la gama completa de frecuencias. La anchura de banda total se emitirá sin cortar ni las frecuencias altas ni las bajas.

h Interruptor selector del modo de entrada

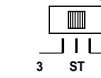

a) Fíjelo en la posición "ST" (central) cuando se usen los dos canales en estéreo. La entrada de CH-3 (o CH-4) saldrá al terminal de salida de altavoz CH-3 (o CH-4).



b) Fíjelo en la posición "3" cuando los dos canales se utilicen para un canal de un sistema estéreo puenteado.

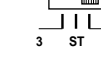

c) Fíjelo en la posición "3 + 4" cuando los dos canales se utilicen para un sistema de altavoz de frecuencias ultrabajas que emplee las señales sumadas del canal derecho y del canal izquierdo.

l Interruptor selector del canal de entrada

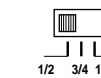

a) Fijando este interruptor en 1/2, enviará la señal a las entradas de CH 1/2 a CH 3/4 del MRV-F505/MRV-F405/MRV-F305. Esto elimina la necesidad de adaptadores "Y" cuando utilice una unidad principal con un par simple de salida de preamplificador.

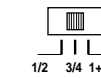

b) Fije este interruptor en 3/4 para hacer que las entradas de los canales 3/4 acepten señales de entrada independientes. Un ejemplo de esta aplicación sería el empleo de una unidad principal con salidas dobles de preamplificador.

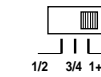

c) Fijando este interruptor en 1+3/2+4, las entradas de los canales 1 y 3 se sumarán y se enviarán al canal 3 mientras que las entradas de los canales 2 y 4 se suman y envían al canal 4. Cuando se emplee con una unidad principal de salida dual preamplificada, este arreglo proporcionará una salida de frecuencias ultrabajas sin extinción gradual de sonido (graves constantes) con salidas frontal y posterior dotadas de extinción gradual de sonido yendo a un amplificador satélite separado.

m Interruptor selector de nivel de entrada

Ajustar en posición "4V" cuando se utilice la unidad principal con tensión de salida de 4 V. Cuando se utilice la unidad principal con otra tensión que 4V en la posición "4V" el volumen se verá reducido.

n, r Botón de ajuste de frecuencia del filtro divisor (de frecuencias)

Quando el interruptor de multiplicación de frecuencia esté ajustado en la posición "X1", la frecuencia de cruce puede ser ajustada dentro del margen de 50 a 400 Hz.

Quando el interruptor de multiplicación de frecuencia esté ajustado en la posición "X20", la frecuencia de cruce puede ser ajustada dentro del margen de 1 kHz a 8 kHz.

o, q Botón de ajuste de frecuencia del filtro divisor (de frecuencias)

Permite el ajuste de la frecuencia de cruce, girando el botón para seleccionar una frecuencia entre 50 y 400 Hz como punto de intersección.

p, s Control de ajuste de ganancia de entrada

Ajuste los controles de ganancia de entrada del MRV-F505/MRV-F405/MRV-F305 a su posición mínima (4V). Usando un cassette grabado a un nivel apropiado como fuente, o de preferencia un CD, aumente lentamente el nivel de volumen de la unidad principal hasta percibir el primer indicio de distorsión. En ese punto, reduzca el nivel de volumen un paso para que la distorsión no sea audible. Mantenga la salida de la unidad principal en este nivel y aumente la ganancia del amplificador hasta alcanzar el máximo nivel de salida deseado. Para evitar daños a los altavoces o al amplificador, el nivel máximo de salida no deberá causar caídas mínimas de tensión en los altavoces ni distorsión excesiva en el amplificador.

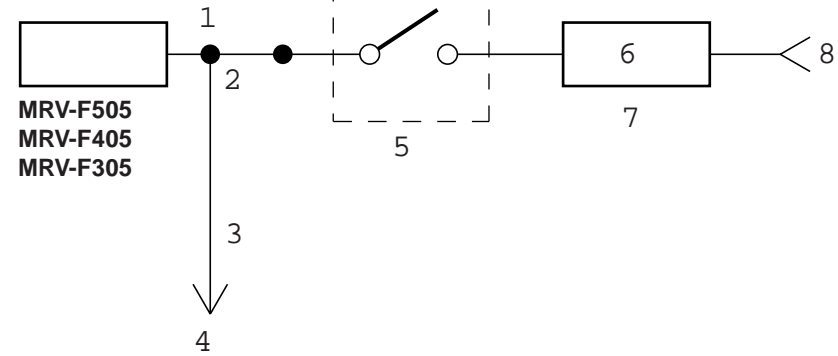

Fig. 3

Please check your head unit for the conditions listed below: (Fig. 3)

- The head unit does not have a remote turn-on or power antenna lead.
- The head unit's power antenna lead is activated only when the radio is on (turns off in the tape or CD Mode).
- The head unit's power antenna lead is logic level output (+) 5V, negative trigger (grounding type), or cannot sustain (+) 12V when connected to other equipment in addition to the vehicle's power antenna. If any of the above conditions exist, the remote turn-on lead of your MRV-F505/MRV-F405/MRV-F305 must be connected to a switched power source (ignition) in the vehicle. Be sure to use a 3A fuse as close as possible to this ignition tap. Using this connection method, the MRV-F505/MRV-F405/MRV-F305 will turn on and stay on as long as the ignition switch is on.

If this is objectionable, a SPST (Single Pole, Single Throw) switch, in addition to the 3A fuse mentioned above, may be installed in-line on the MRV-F505/MRV-F405/MRV-F305 turn-on lead. This switch will then be used to turn on (and off) the MRV-F505/MRV-F405/MRV-F305. Therefore, the switch should be mounted so that is accessible by the driver. Make sure the switch is turned off when the vehicle is not running. Otherwise, the amplifier will remain on and drain the battery.

- Remote Turn-On Lead
- Power Antenna
- Blue/White Wire
- To other Alpine components' Remote Turn-On Leads
- SPST Switch (optional)
- Fuse (3A)
- As close as possible to the vehicle's ignition tap
- Ignition Source

Prière de vérifier les points énumérés ci-dessous concernant l'unité principale: (Fig. 3)

- L'unité principale n'a pas de conducteur de mise sous tension télécommandée ou d'antenne électrique.
- Le conducteur d'antenne électrique de l'unité principale est seulement activé lorsque la radio est allumée (désactivé en mode cassette ou CD).
- Le conducteur d'antenne électrique de l'unité principale est une sortie de niveau logique (+) 5V, déclencheur négatif (de type mise à la terre) ou ne peut pas supporter (+) 12V lors de la connexion à un autre équipement en plus de l'antenne électrique du véhicule. Si un des points ci-dessus se présente, le conducteur de mise sous tension télécommandée du MRV-F505/MRV-F405/MRV-F305 doit être connecté à une source d'alimentation commutée (allumage) du véhicule. S'assurer d'utiliser un fusible de 3A le plus près que possible de la prise d'allumage. En utilisant cette méthode de connexion, le MRV-F505/MRV-F405/MRV-F305 est mis sous tension et restera allumé aussi longtemps que le commutateur d'allumage restera activé.

Si ceci est inacceptable, en plus du fusible de 3A mentionné ci-dessus, un commutateur SPST (commutateur-disjoncteur unipolaire) doit être installé en ligne dans le conducteur de mise sous tension du MRV-F505/MRV-F405/MRV-F305. Ce commutateur est ensuite utilisé pour mettre sous (et hors) tension le MRV-F505/MRV-F405/MRV-F305. Pour cette raison, prière de s'assurer que ce commutateur est accessible au conducteur. S'assurer que le commutateur est désactivé quand le véhicule est arrêté. Autrement, l'amplificateur restera activé et videra la batterie.

- Conducteur de mise sous tension télécommandée
- Antenne électrique
- Câble bleu/blanc
- Aux conducteurs de mise sous tension télécommandée d'autres composants Alpine
- Commutateur SPST (optionnel)
- Fusible (3A)
- Aussi près que possible de la prise d'allumage du véhicule
- Source d'allumage

Por favor compruebe el estado de su unidad principal según las condiciones listadas a continuación: (Fig. 3)

- La unidad principal no tiene un cable de encendido remoto o de antena eléctrica.
- El cable de antena eléctrica de la unidad principal solamente está activado cuando la radio está encendida (desactivado en el modo de cinta o de CD).
- El cable de antena eléctrica de la unidad principal es una salida de nivel lógico (+) de 5V, disparador negativo (tipo de tierra), o no puede soportar (+) 12V cuando es conectado a otro equipo además de la antena eléctrica del vehículo. Si se observa una de las condiciones anteriores, el cable de encendido remoto de su MRV-F505/MRV-F405/MRV-F305 se deberá conectar a una fuente de alimentación mediante interruptor (ignición) en el vehículo. Asegúrese de utilizar un fusible de 3A tan cerca como sea posible de esta llave de ignición. Empleando este método de conexión, el MRV-F505/MRV-F405/MRV-F305 se encenderá y permanecerá encendido mientras el interruptor de ignición esté activado.

Si existen objeciones a esta alternativa, en adición al fusible de 3 A mencionado antes, se puede instalar en línea un interruptor SPST (polo simple, tiro simple) en el cable de encendido del MRV-F505/MRV-F405/MRV-F305. Este interruptor se utilizará entonces para encender (y apagar) el MRV-F505/MRV-F405/MRV-F305. Por lo tanto, el interruptor se deberá montar de forma tal que resulte accesible para el conductor. Asegúrese de que el interruptor esté apagado cuando el vehículo no esté en marcha. De lo contrario, el amplificador permanecerá encendido y agotará la batería.

- Cable para encendido remoto
- Antena eléctrica
- Cable azul/blanco
- A los cables para encendido remoto de otros componentes Alpine
- Interruptor SPST (opcional)
- Fusible (3A)
- Tan cerca como sea posible del contacto de encendido del vehículo
- Fuente de encendido

TYPICAL SYSTEM CONNECTIONS/CONNEXIONS TYPIQUES DU SYSTEME/CONEXIONES TIPICAS DEL SISTEMA

- [English]
t RCA Extension Cable (Sold Separately)
u Front Speakers
v Rear Speakers
w Front
x Rear
y Head Unit etc.
z Subwoofer
{ Speaker (Full Range)
| Switch Settings

- [Français]
t Câble de rallonge RCA (vendu séparément)
u Haut-parleurs avant
v Haut-parleurs arrière
w Avant
x Arrière
y Unité principale, etc.
z Haut-parleur de sous-graves
{ Haut-parleur (large bande)
| Réglages d'interrupteur

- [Español]
t Cable de extensión RCA (vendido separadamente)
u Altavoces delanteros
v Altavoces traseros
w Delantero
x Trasero
y Unidad principal, etc.
z Altavoz de frecuencias ultrabajas
{ Altavoz (gama completa)
| Ajustes del interruptor

4 -Channel System/Système à 4 canaux/Sistema de 4 canales

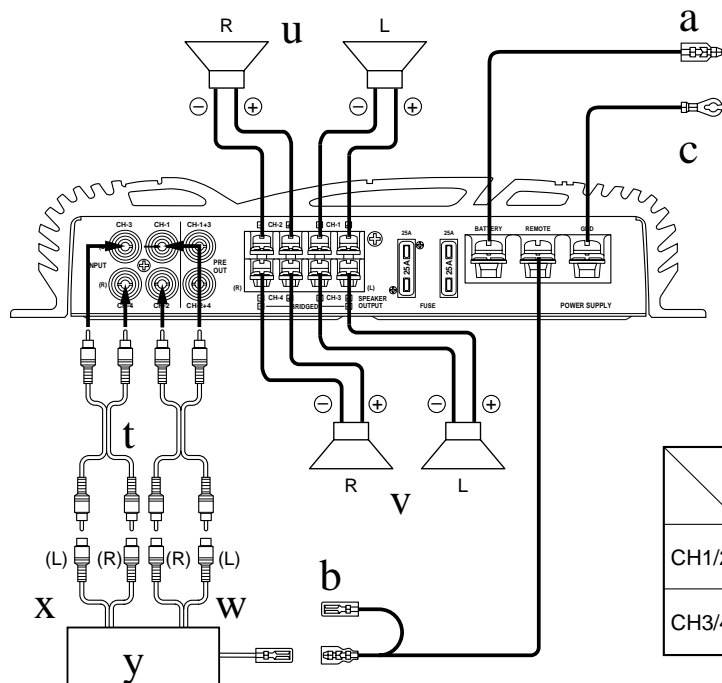

Fig. 4

	dh	ei	gj	l
CH1/2				
CH3/4				

3 -Channel System/Système à 3 canaux/Sistema de 3 canales

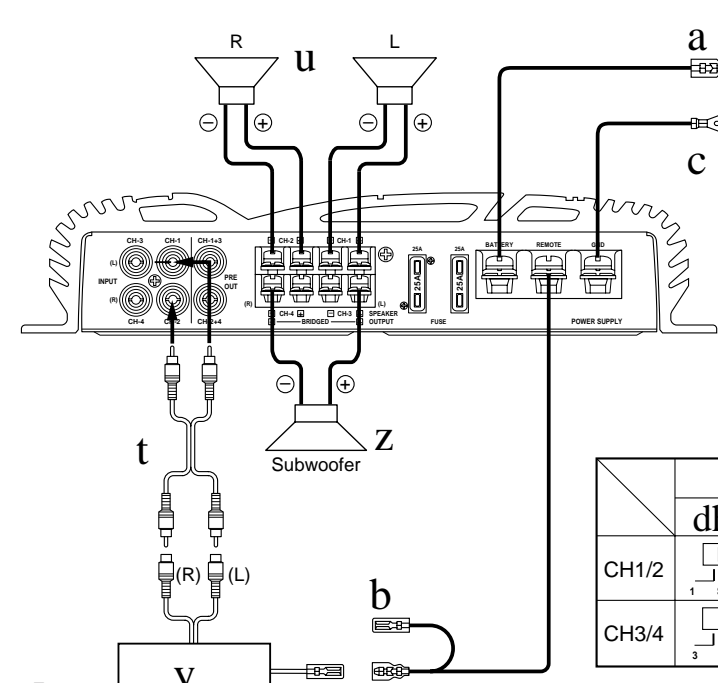

Fig. 5

	dh	ei	gj	l
CH1/2				
CH3/4				

2 -Channel System/Système à 2 canaux/Sistema de 2 canales

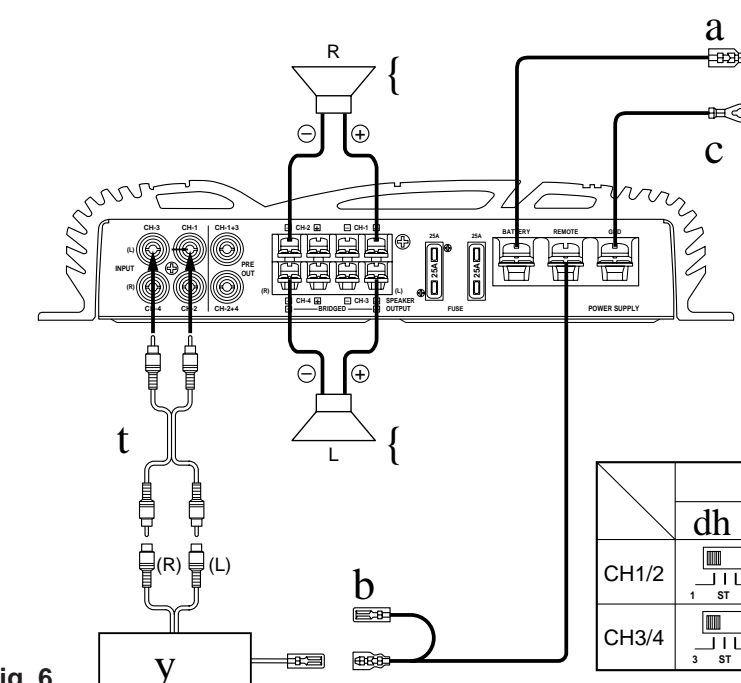

Fig. 6

	dh	ei	gj	l
CH1/2				
CH3/4				