

Canon

SPEEDLITE
430EX

Français

Merci d'avoir acheté un produit Canon.

Le Speedlite 430EX de Canon est un flash multifonctions pour appareils photo Canon EOS. Il fonctionne automatiquement avec les systèmes de flash automatique E-TTL II, E-TTL et TTL. Il peut être utilisé comme un flash intégré ou dans un système de flash sans fil.

- Lisez ce guide d'instructions et reportez-vous également au manuel d'instructions de votre appareil photo.
Avant d'utiliser le Speedlite, lisez ce guide d'instructions ainsi que le manuel d'instructions de votre appareil photo afin de vous familiariser avec les fonctions du Speedlite.
- Le fonctionnement de base est le même qu'en mode de prise de vue AE (exposition automatique) normal.
Lorsque le 430EX est fixé sur un appareil photo EOS, le contrôle d'exposition automatique des photos avec flash est pris en charge pratiquement dans sa totalité par l'appareil photo.
Même si le 430EX est un flash externe, il fonctionne automatiquement sans faille comme le flash intégré de l'appareil photo.
- Il est automatiquement compatible avec le mode de mesure de portée de flash des appareils photo (E-TTL II, E-TTL et TTL).
L'appareil photo contrôle le Speedlite automatiquement en utilisant les modes de mesure de portée de flash suivants :
 1. Flash automatique E-TTL II (évaluation de la portée de flash avec informations sur la distance de l'objectif/utilisation du préflash)
 2. Flash automatique E-TTL (évaluation de la portée de flash avec utilisation du préflash)
 3. Flash automatique TTL (mesure de la lumière réfléchie par la surface du film pour une mesure de portée de flash en temps réel)

Pour savoir quels sont les modes de mesure de portée de flash disponibles, consultez les spécifications de flash Speedlite externe du manuel d'instructions de votre appareil photo. Vous trouverez une liste des principales caractéristiques du Speedlite dans la rubrique « **Éléments du flash externe** ».

Le chapitre du manuel d'instructions de votre appareil photo concernant la photographie avec flash fait référence aux appareils disposant des modes 1 et 2 en tant qu'appareils photos de type A (compatibles avec les flashes automatiques E-TTL II ou E-TTL). Les appareils photos dotés du mode 3 (compatibles avec les flashes automatiques TTL uniquement) correspondent aux appareils photo de type B.

* Ce manuel d'instructions suppose que vous utilisez le 430EX avec un appareil photo de type A.

Pour les appareils photo de type B, reportez-vous à la page 35.

1	Mise en route et fonctionnement de base.....	7
2	Utilisation du flash	13
3	Flash sans fil.....	23
	Référence.....	30

Conventions utilisées dans ce manuel



- Le symbole <  > dans le texte fait référence au bouton +/-.



- Le symbole <  > dans le texte fait référence au bouton de Sélection/Réglage.

Les instructions d'utilisation décrites dans ce manuel supposent que l'appareil photo et le Speedlite sont tous les deux sous tension.

Des icônes sont utilisées dans le texte pour illustrer les boutons, molettes et réglages correspondants. Ils correspondent aux icônes que vous trouverez sur l'appareil photo et sur le Speedlite.

Les icônes (68) / (12) indiquent que la fonction concernée reste active pendant 8 ou 12 s.

a Les numéros de page des références sont indiqués par l'abréviation (p. ").

a Ce manuel d'instructions utilise les symboles d'alerte suivants :

 : Ce symbole indique un avertissement pour éviter les problèmes d'utilisation.

 : Ce symbole indique des informations supplémentaires.

Nomenclature

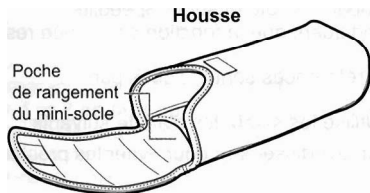
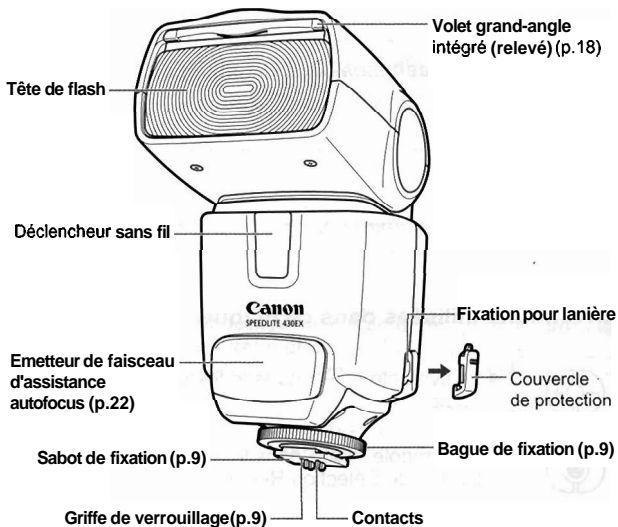

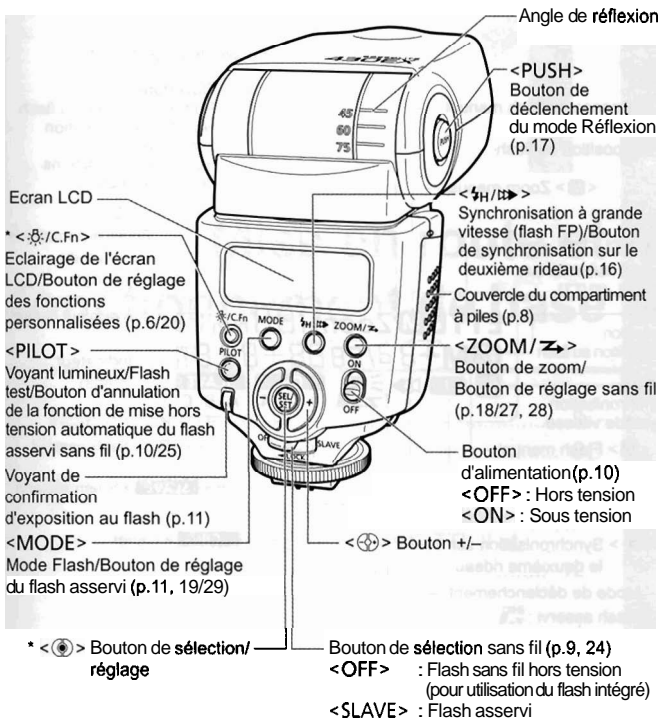

Les boutons indiqués par un astérisque possèdent un retardateur permettant que la fonction qu'ils commandent reste active pendant 8 s. (68) une fois ces boutons relâchés. <C.Fn> s'éclaire pendant 12 s.

Ecran LCD

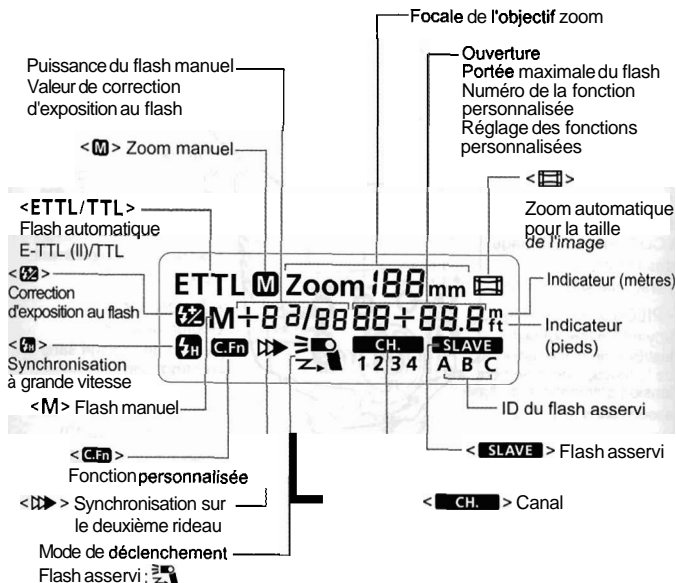

- Pour Bclairer l'écran LCD. appuyez sur le bouton <:⚙️>.
- Les éléments affichés dépendent des réglages définis.



Mise en route et fonctionnement de base

Mise en place des piles	8
Fixation sur l'appareil photo.....	9
Mise sous tension.....	10
Prise de vue avec flash 100 % automatique.....	11
Utilisation des flashes automatiques E-TTL II et E-TTL en modes de prise de vues	12

 Pour éviter une surchauffe et une détérioration de la tête de flash, n'effectuez pas de prises de vue en rafale avec plus de 20 flashes consécutifs. Après 20 flashes consécutifs, laissez votre appareil au repos pendant au moins 10 min.

Mise en place des piles

Insérez quatre piles AA.



1 Ouvrez le couvercle.

- Faites glisser le couvercle du compartiment à piles comme l'indique la flèche et ouvrez-le.

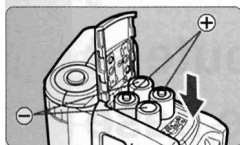

2 Installez les piles.

- Assurez-vous que les bornes + et - des piles sont orientées correctement, comme indiqué dans le compartiment à piles.



3 Fermez le couvercle.

- Fermez le couvercle du compartiment à piles et faites-le glisser comme l'indique la flèche.

Temps de recharge et nombre de flashes (avec piles **AA** alcalines)

Temps de recharge (approx.)	Nombre de flashes (approx.)
Flash normal	
0,1 - 3,7 s	200 - 1 400

- Basé sur des piles alcalines AA neuves et sur les normes de test Canon.



La forme des bornes des piles AA non-alcalines n'étant pas standardisée, leur utilisation peut entraîner un contact des piles défectueux.



- Utilisez quatre piles neuves de la **même** marque et du même type. Utilisez uniquement des piles de même type. Lorsque vous procédez au remplacement des piles, remplacez les quatre en même temps.
- Les piles AA Ni-MH ou les piles au lithium peuvent aussi être utilisées.

- Utilisez le mini-socle (filetage pour trépied fourni) pour rehausser le flash asservi.
- Utilisez la fonction de réflexion pour positionner le flash de sorte que le capteur du flash sans fil soit placé face au flash maître.
- Pour les photos d'intérieur, le signal sans fil peut réfléchir sur les murs, ce qui laisse une certaine marge pour le positionnement du flash asservi.
- Une fois que vous avez mis en place les flashes asservis, vérifiez le bon fonctionnement de la liaison sans fil avant de commencer les prises de vue.
- Veillez à ne placer aucun obstacle entre le flash maître et les flashes asservis. Cela pourrait gêner la transmission des signaux sans fil.



- Même avec plusieurs flashes asservis, ceux-ci sont tous contrôlés de la même **manière** au moyen d'une liaison sans fil.
- Le zoom du flash Speedlite est réglé automatiquement à 24 mm. Il est possible de modifier le réglage du zoom du flash maître. **Cependant**, notez que le flash maître transmet des signaux sans fil aux flashes **asservis** au moment du préflash. La couverture du flash doit donc inclure les flashes asservis. Si vous modifiez le réglage du zoom du flash maître, vérifiez que la liaison sans fil fonctionne correctement avant d'effectuer les prises de vue.
- Si le flash asservi se met automatiquement hors tension, vous pouvez le réactiver en appuyant sur le bouton test du flash maître.
- Si le 430EX est défini comme flash asservi et reste en mode de mise hors tension automatique pendant plus de 8 heures, il ne se remettra pas sous tension même si vous tentez de déclencher un flash test avec le flash maître. Dans ce cas, appuyez sur le bouton de déclenchement du test du flash asservi pour le mettre sous tension.
- Vous pouvez déclencher un flash test lorsque le retardateur de l'appareil photo 64 ou 66 est activé.

Mise sous tension

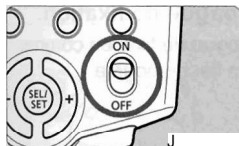

1 Mettez le bouton d'alimentation sur <ON>.

► Le flash commence à se recharger.

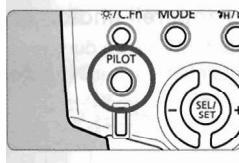

2 Vérifiez que le flash est prêt.

- Lorsque le voyant de l'indicateur pilote est rouge, le flash peut être déclenché.
- Pour effectuer un flash test, appuyez sur le voyant lumineux.

Mise hors tension automatique

Pour économiser l'alimentation des piles, le flash se met automatiquement hors tension après 90 secondes d'inactivité.

Pour allumer de nouveau le Speedlite, appuyer sur le déclencheur à mi-course. Vous pouvez aussi appuyer sur le bouton de flash test Speedlite.



- Vous ne pouvez pas déclencher le flash test lorsque le retardateur de l'appareil photo 64 ou 6 est activé.
- Les réglages du Speedlite restent en mémoire, même après son arrêt. Pour conserver les réglages du Speedlite lorsque vous remplacez les piles, vous devez remplacer les piles dans la minute qui suit la mise hors tension de l'appareil.

Fixation sur l'appareil photo

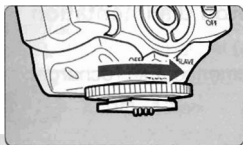

1 Desserrez la bague de fixation.

- Tournez la bague de fixation comme indiqué par la flèche pour la desserrer.



2 Attachez-la à l'appareil photo.

- Insérez le sabot de fixation du Speedlite complètement dans la griffe porte-accessoires.

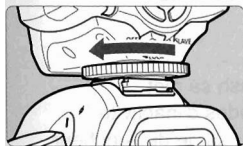

3 Serrez.

- Tournez la bague de fixation comme le montre la flèche. La griffe de verrouillage dépasse du sabot pour sécuriser davantage la fixation.
- Pour retirer le Speedlite, dévissez le bague de fixation jusqu'à ce que la griffe de verrouillage se libère. Tirez ensuite sur le Speedlite pour le faire sortir de la griffe porte-accessoires.

 Avant de fixer ou de retirer le Speedlite, veillez à le mettre hors tension.

Réglages du bouton de sélection sans fil

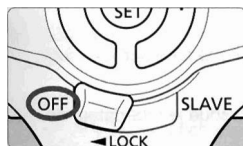

Le bouton de sélection sans fil permet de basculer entre la prise de vue avec flash normal et la prise de vue avec flash sans fil.

Pour effectuer des prises de vue en mode flash normal, assurez-vous de régler le bouton de sélection sans fil sur la position <OFF>.

Prise de vue avec flash 100 % automatique

Lorsque vous réglez le mode de prise de vue de l'appareil photo sur <P> (Programme AE) ou <□> (100 % automatique), l'utilisation des flashes E-TTL II/E-TTL est aussi facile que pour des prises de vue AE normales.

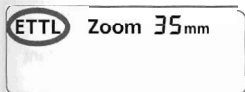

1 Réglez le Speedlite sur <ETTL>.

- Appuyez sur le bouton <MODE> afin que <ETTL> s'affiche.



2 Réalisez la mise au point.

- Appuyez à mi-course sur le déclencheur afin d'effectuer la mise au point.
- ▶ Le réglage de la vitesse d'obturation et de l'ouverture correspondent à l'affichage dans le viseur.
- Assurez-vous que l'icône <⚡> est bien allumée dans le viseur.

3 Prenez la photo.

- Prenez la photo.
- ▶ Un préflash est déclenché juste avant la prise de vue, puis le flash principal est déclenché.
- ▶ Si une exposition standard au flash est obtenue, le voyant de confirmation d'exposition au flash s'allumera pendant environ 3 secondes.



Si la longueur de focale clignote sur l'écran LCD, le pourtour de la photo prise au flash peut être sombre. Utilisez le volet grand-angle intégré (p. 18).



- <ETTL> s'affiche sur l'écran LCD même si l'appareil photo est compatible avec le flash automatique E-TTL II.
- Si le voyant de confirmation d'exposition au flash ne s'allume pas, raprochez-vous du sujet et prenez de nouveau la photo. Avec un appareil photo numérique, vous pouvez également augmenter la sensibilité ISO de l'appareil photo.

Utilisation des **flashes** automatiques **E-TTL II** et **E-TTL** en modes de prise de vues

Réglez simplement le mode de prise de vue de l'appareil photo sur **<Av>** (priorité ouverture), **<Tv>** (priorité vitesse) ou **<M>** (manuel). Ensuite, vous pouvez utiliser le flash **automatique E-TTL II/E-TTL**.

Tv	<p>Sélectionnez ce mode lorsque vous souhaitez sélectionner la vitesse d'obturation manuellement. L'appareil photo réglera alors automatiquement l'ouverture correspondant à la vitesse d'obturation afin d'obtenir une exposition normale.</p> <ul style="list-style-type: none"> ● Si le voyant de l'ouverture émet des clignotements, cela signifie que l'arrière-plan sera sous-exposé ou surexposé. Réglez la vitesse d'obturation jusqu'à ce que le clignotement s'arrête.
Av	<p>Sélectionnez ce mode si vous souhaitez régler l'ouverture manuellement. L'appareil photo réglera ensuite automatiquement la vitesse d'obturation correspondant à cette ouverture afin d'obtenir une exposition normale. Si l'arrière-plan est sombre, comme pour une scène de nuit, utilisez une vitesse de synchronisation lente pour obtenir une exposition normale pour le sujet principal et pour l'arrière-plan. L'exposition normale du sujet principal est obtenue grâce au flash, tandis que l'exposition normale de l'arrière-plan est obtenue par le biais d'une vitesse d'obturation lente.</p> <ul style="list-style-type: none"> ● La vitesse d'obturation lente étant utilisée pour des scènes faiblement éclairées, l'utilisation d'un trépied est recommandée. ● Si le voyant de vitesse d'obturation émet des clignotements, cela signifie que l'arrière-plan sera sous-exposé ou surexposé. Réglez l'ouverture jusqu'à ce que le clignotement s'arrête.
M	<p>Sélectionnez ce mode si vous souhaitez régler manuellement la vitesse d'obturation et l'ouverture. Une exposition normale du sujet principal est obtenue grâce au flash. L'exposition de l'arrière-plan est obtenue en fonction de la combinaison de la vitesse d'obturation et de l'ouverture que vous avez réglées.</p>

● Si vous utilisez le mode de prise de vue **<DEP>** ou **<A-DEP>**, le résultat sera le **même** que si vous utilisez le mode **<P>** (Programme).



Vitesses de synchronisation du flash et ouvertures utilisées



Réglage de la vitesse d'obturation	Réglage de l'ouverture
Automatique (1/160 s - 1/X s)	Automatique
Manuel (30 s - 1/X s)	Automatique
Automatique (30 s - 1/X s)	Manuel
Manuel (buLb , 30 s - 1/X s)	Manuel

● 1/X s correspond à la vitesse de synchronisation du flash maximale de l'appareil photo.



Utilisation du flash



 Correction d'exposition au flash	14
FE L Mémorisation d'exposition au flash	15
 Synchronisation à grande vitesse	16
 Synchronisation sur le deuxième rideau	16
Flash indirect	17
ZOOM Réglage de la portée du flash et utilisation du volet grand-angle.....	18
M Flash manuel	19
C.Fn Fonctions de réglage personnalisées.....	20
Réglages des fonctions personnalisées.....	21
A propos de la transmission des informations sur la température de couleur.....	22
Rétablissement des réglages par défaut du 430EX....	22
A propos du faisceau d'assistance autofocus ..	77

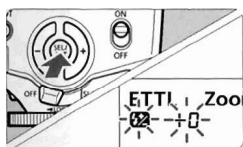

Correction d'exposition au flash

La puissance du flash est aussi simple à régler que la correction d'exposition au flash. La correction d'exposition au flash peut être réglée jusqu'à ± 3 EV par incréments de $1/3$ EV (si la correction d'exposition de l'appareil photo est réglée par incréments de $1/2$ EV, la correction d'exposition au flash est réglée par incréments de $1/2$ EV).





1 Appuyez sur le bouton  jusqu'à ce que l'icône  et la valeur de correction clignotent.

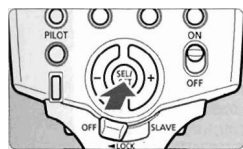

2 Réglez la valeur de correction d'exposition au flash.

- Appuyez sur le bouton  pour régler la valeur.
- Pour annuler la correction d'exposition au flash, réglez la valeur sur +0.





3 Appuyez sur le bouton .

► Réglez la valeur de correction d'exposition au flash.



Si la correction d'exposition au flash a été réglée sur le Speedlite et sur l'appareil photo, la valeur de correction d'exposition du Speedlite est prioritaire par rapport à celle de l'appareil photo.

Utilisation du bouton

Ce bouton permet de définir différents réglages numériques. Si vous appuyez sur le bouton  (plus) la valeur augmente et elle diminue si vous appuyez sur le bouton  (moins).

FEL Mémorisation d'exposition au flash

La mémorisation d'exposition au flash vous permet de bloquer l'exposition correcte du flash pour n'importe quelle zone de l'image. Lorsque **<ETTL>** s'affiche sur l'écran LCD, appuyez sur le bouton **<FEL>** de l'appareil. Si l'appareil n'est pas doté du bouton **<FEL>**, appuyez sur le bouton **<★>**.

1 Réalisez la mise au point.

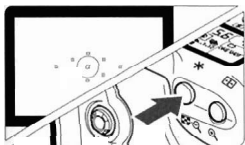

2 Appuyez sur le bouton **<FEL>**. (616)

- Placez le sujet au centre du viseur et appuyez sur le bouton **<FEL>**.
- ▶ Un **préflash** se déclenche pour calculer l'exposition de l'objet au flash.
- ▶ L'indication « FEL » s'affiche sur l'écran LCD durant 0,5 seconde.
- Chaque fois que vous appuyez sur le bouton **<FEL>**, un **préflash** se déclenche et un nouveau réglage d'exposition au flash est enregistré.



- Si le sujet est trop éloigné et qu'il risque d'être sous-exposé, l'icône **<f>** clignote dans le viseur. Rapprochez-vous du sujet et tentez à nouveau la mémorisation d'exposition au flash.
- Si **<ETTL>** n'apparaît pas sur l'écran LCD, la mémorisation d'exposition au flash est impossible.
- Si le sujet est trop petit, la mémorisation d'exposition au flash pourrait s'avérer peu efficace.

Synchronisation à grande vitesse

Avec une synchronisation à grande vitesse, vous pouvez utiliser le flash avec n'importe quelle vitesse d'obturation. Cette fonction est idéale lorsque vous souhaitez utiliser la priorité à l'ouverture du diaphragme pour des portraits fill-flash.





ETTL Zoom 50mm



Appuyez sur le bouton /  > jusqu'à ce que  s'affiche.

- Vérifiez que l'icône  est allumée dans le viseur.



- Si vous réglez une vitesse d'obturation identique ou inférieure à la vitesse de synchronisation maximum du flash de l'appareil photo,  ne s'affiche pas dans le viseur.
- Avec une synchronisation à haute vitesse, plus la vitesse d'obturation est rapide, plus la portée effective du flash est courte. Vérifiez la portée maximale du flash sur l'écran LCD pour la vitesse d'obturation appropriée.
- Pour revenir au mode **normal** du flash, appuyez sur le bouton /  > jusqu'à ce que l'icône  s'éteigne.

Synchronisation sur le deuxième rideau



Une vitesse d'obturation lente vous permet d'éclairer le pourtour du sujet. Le flash se déclenche juste avant que l'obturateur se ferme.

ETTL Zoom 50mm



Appuyez sur le bouton /  > jusqu'à ce que  s'affiche.



- Le réglage du mode de prise de vue sur « **bulb** » facilite la synchronisation sur le **deuxième** rideau.
- Pour revenir au mode normal du flash, appuyez sur le bouton /  > jusqu'à ce que l'icône  s'éteigne.
- Avec les flashes automatiques de type E-TTL II/E-TTL, le flash émet deux éclairs y compris à une vitesse de synchronisation lente. Le premier éclair correspond au préflash.

Flash indirect

En orientant la tête du flash vers le mur ou vers le plafond, le flash est réfléchi sur la surface avant d'éclairer le sujet. Cette technique permet de modérer les ombres derrière le sujet pour obtenir un cliché plus naturel. Cette technique s'appelle le flash indirect.

Réglage de l'inclinaison du flash

Maintenez le bouton <PUSH> enfoncé et pivotez la tête du flash. Lorsque la portée du flash est réglée automatiquement, sa valeur est de 50 mm.

L'écran LCD affiche aussi < " " > mm. (p.18)

- Vous pouvez aussi régler manuellement la portée du flash.

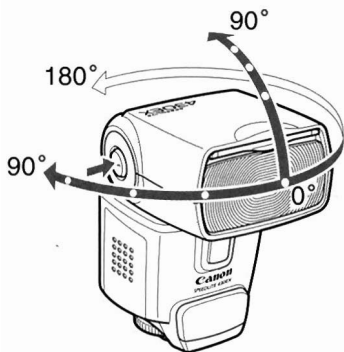

- Si le mur ou le plafond est trop éloigné, le flash indirect peut s'avérer trop faible et entraîner une sous-exposition.
- Le mur ou le plafond doit être blanc et de couleur unie pour garantir une bonne réflexion. Si la surface indirecte n'est pas blanche, une dominante de couleur pourrait apparaître sur la photo.
- Après avoir pris la photo, si le témoin de confirmation de l'exposition du flash ne s'allume pas, augmentez l'ouverture de l'objectif et essayez à nouveau. Avec un appareil photo numérique, vous pouvez également augmenter la sensibilité ISO.

ZOOM Réglage de la portée du flash et utilisation du volet grand-angle ■

La portée du flash peut être réglée pour des focales comprises entre 24 mm et 105 mm. La portée du flash peut être réglée automatiquement ou manuellement. De même, avec le volet grand-angle intégré, la couverture du flash est compatible avec les objectifs grand-angle pouvant aller jusqu'à 14 mm.

ETTL  Zoom 24mm

Appuyez sur le bouton <ZOOM/➤>.

- a Appuyez sur le bouton < > pour modifier la portée du flash.
- Lorsque la portée du flash est réglée automatiquement, <M> ne s'affiche pas.



Si vous réglez manuellement la portée du flash, vérifiez qu'elle couvre la focale de l'objectif afin d'éviter que le pourtour de la photo soit sombre.

Utilisation du volet grand-angle

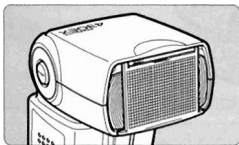

Tirez le volet grand-angle et placez-le sur la tête du flash tel qu'indiqué.

- Le bouton <ZOOM/➤> ne fonctionne pas.



- La portée du flash n'est pas compatible avec l'objectif Fisheye EF15mm f12.8.
- Pour utiliser la longueur de focale efficace (ou facteur de coupure), reportez-vous au manuel d'instructions de votre appareil photo.



- Si vous utilisez le flash indirect lorsque le volet grand-angle est en place, tous les indicateurs de l'écran LCD clignotent en guise d'avertissement. Le sujet sera éclairé simultanément par le flash indirect et par le flash direct, ce qui entraînera un éclairage peu naturel.
- Tirez doucement le volet grand-angle. Ne le forcez pas car vous pourriez l'arracher.

M Flash manuel

Vous pouvez régler la puissance du flash entre 1/64 et 1/1 de la puissance nominale par incréments de 1 EV.

Utilisez un flashmètre manuel pour déterminer la puissance de flash requise pour obtenir l'exposition correcte. Veillez à régler d'abord le mode de prise de vue de l'appareil photo sur <Av> ou <M>.

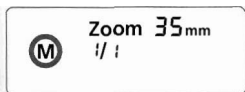

1 Appuyez sur le bouton <MODE> jusqu'à ce que <M> s'affiche.

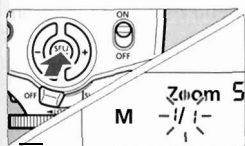

2 Réglez la puissance du flash.

- Appuyez sur le bouton <⊙>.
- ▶ Le témoin de puissance du flash clignote.
- Appuyez sur le bouton pour régler la puissance du flash, puis appuyez sur le bouton <⊙>.
- Appuyez à mi-course sur le déclencheur pour afficher la plage effective du flash.

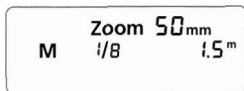

C.Fn Fonctions de réglage personnalisées

Vous pouvez personnaliser les fonctions Speedlite selon vos préférences. Pour ce faire, utilisez les fonctions personnalisées.

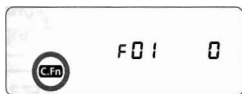



1 Appuyez sur le bouton  /C.Fn> durant 2 secondes jusqu'à ce que <C.Fn> s'affiche.

2 Sélectionnez le numéro de la fonction personnalisée.



- Appuyez sur le bouton  pour sélectionner le numéro de la fonction personnalisée.



3 Changez le réglage.

- Appuyer sur le bouton .
- ▶ Le numéro de la fonction personnalisée et le numéro du réglage clignotent.
- ▶ Appuyez sur le bouton  pour sélectionner « 0 » ou « 1 », puis appuyez sur le bouton
- ▶ Une fois que vous avez réglé la fonction personnalisée et que vous avez appuyé sur le bouton <MODE>, l'appareil photo est prêt pour la prise de vue.

 Modification de l'unité (mètres ou pieds)

Après l'étape 1 ci-dessus, appuyez sur le bouton  pendant au moins 2 secondes. Lorsque l'écran de distance clignote, appuyez sur le bouton  pour commuter entre le système métrique et le système anglo-saxon. Ensuite, appuyez sur le bouton .

Réglages des fonctions personnalisées

N° de la fonction personnalisée	Fonction	N° du réglage	Description du réglage
C.Fn-01	Activation automatique de l'arrêt	0	ON
		1	OFF
C.Fn-02	Temps d'arrêt automatique du flash asservi	0	Arrêt automatique après 60 min.
		1	Arrêt automatique après 10 min.
C.Fn-03	Zoom automatique pour la taille de l'image	0	Activé
		1	Désactivé
C.Fn-04	Faisceau d'assistance autofocus désactivé	0	Désactivé
		1	Activé
C.Fn-05	Fonction d'éclairage pilote du flash	0	Activé
		1	Désactivé
C.Fn-06	Affichage sur l'écran LCD lorsque le déclencheur est activé à mi-course	0	Affichage de la portée maximale du flash (affiche un max. de 18 m/60 pieds)
		1	Affichage de l'ouverture

C.Fn-05-1 : Idéal lorsque vous souhaitez vérifier la profondeur de champ. (p.28)



- La fonction C.Fn-06 ne peut être réglée que sur les appareils photo de type A.
- Si vous désactivez le faisceau d'assistance autofocus sur le Speedlite ou sur l'appareil photo, le faisceau d'assistance autofocus ne sera pas émis.

Réglage automatique de la portée du flash en fonction de la taille de l'image de l'appareil photo

Les appareils numériques EOS ont l'une des trois tailles d'image. La longueur focale effective de l'objectif varie en fonction de la taille de l'image. Le Speedlite reconnaît automatiquement la taille de l'image de l'appareil photo numérique EOS et règle automatiquement la portée du flash pour les focales d'objectif de 24 mm à 105 mm.

Lorsque le Speedlite est fixé à un appareil photo compatible,  s'affiche sur l'écran LCD du Speedlite.

ETTL Zoom 35mm 

A propos de la transmission des informations sur la température de couleur

Des informations sur la température de couleur sont transmises à certains appareils photo EOS numériques lorsque le flash se déclenche. Cette fonctionnalité optimise la balance des blancs de la photo prise au flash. Lorsque la balance des blancs de l'appareil photo est réglée sur <AWB> ou <⚡>, il fonctionne automatiquement.

Pour savoir si cette fonctionnalité est compatible avec votre appareil photo, consultez les spécifications sur la balance des blancs dans le manuel d'instructions de votre appareil.

Rétablissement des réglages par défaut du 430EX

Lorsque le 430EX est fixé à un appareil EOS équipé d'un bouton <CLEAR>, vous pouvez appuyer sur ce bouton pour rétablir les réglages par défaut du 430EX (à l'exception des fonctions personnalisées).

A propos du faisceau d'assistance autofocus

En condition d'éclairage insuffisant ou de faible contraste, le faisceau d'assistance autofocus est automatiquement émis pour faciliter la mise au point automatique. Le faisceau d'assistance autofocus du 430EX est compatible avec les points autofocus de presque tous les appareils photo EOS. Il est compatible avec les objectifs de 28 mm et plus. La portée effective est indiquée ci-dessous.

Position	Plage effective (mètres / pieds)
Plage au centre	Environ 0,7 - 10 / 2,3 - 32,8
Plage à la périphérie	Environ 0,7 - 5 / 2,3 - 16,4

Flash sans fil

Flash sans fil.....	24
Réglage du flash manuel avec le flash asservi	29

Flash sans fil

Avec plusieurs flashes Speedlite Canon équipés de la fonction flash sans fil, vous pouvez créer divers effets d'éclairage aussi facilement qu'avec le flash automatique classique E-TTL II.

Les réglages que vous avez définis avec le flash maître fixé à l'appareil photo sont également transmis aux flashes asservis contrôlés au moyen d'une liaison sans fil. Vous n'avez pas à vous préoccuper des flashes asservis pendant la prise de vue.

Pour plus d'informations sur la photographie au flash sans fil et sur le fonctionnement du flash maître; reportez-vous au manuel d'instructions du flash maître. La procédure ci-dessous est applicable à un flash maître fixé à l'appareil photo et à des flashes asservis contrôlés au moyen d'une liaison sans fil.

1 Réglez le flash maître.

- Fixez le Speedlite 580EX, 550EX, ST-E2, MR-14EX ou MT-24EX à l'appareil photo et réglez-le en fonction des besoins.

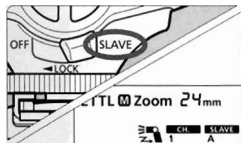

2 Réglez le 430EX comme flash asservi.

- Réglez le bouton de sélection sans fil sur <SLAVE>.

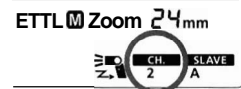

3 Vérifiez le canal de communication.

- Si le flash maître et les flashes asservis sont réglés sur un canal différent, réglez-les sur le même canal (p.27).

4 Réglez l'ID du flash asservi

- Définissez l'ID du flash asservi si vous utilisez deux groupes de flashes (A et B) ou trois groupes (A, B et C) (p.28).

5 Positionnez l'appareil photo et les flashes Speedlite comme vous le souhaitez.

- Placez les flashes asservis dans la plage de transmission sans fil du flash maître.

Réglez le mode flash du flash maître sur <ETTL>.

- Les flashes asservis passent alors automatiquement sur <ETTL>.

Vérifiez que le flash est prêt.

- Une fois le flash asservi prêt, le faisceau d'assistance autofocus clignote une fois par seconde sans interruption.

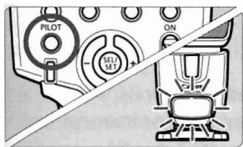

Vérifiez le bon fonctionnement du flash.

- Appuyez sur le bouton test du flash maître.
- ▶ Le flash asservi doit se déclencher. Dans le cas contraire, vérifiez l'angle et la distance entre le flash asservi et le flash maître.

9 Réglez l'appareil photo et prenez la photo.

- Réglez l'appareil photo comme pour une prise effectuée avec un flash classique.

Exemple d'installation d'un flash sans fil

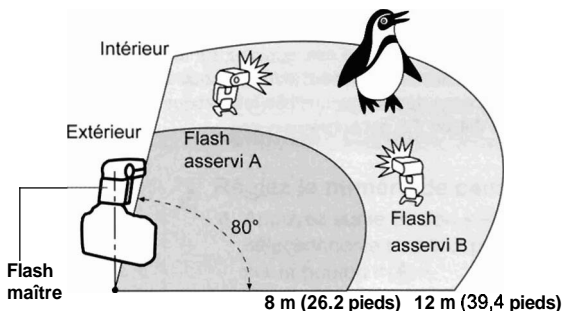

Utilisation d'un flash sans fil 100 % automatique

La correction d'exposition au flash et d'autres réglages définis pour le flash maître sont également réglés automatiquement pour les flashes asservis. Il n'est donc pas nécessaire de régler les flashes asservis. Un flash sans fil avec les réglages suivants peut être utilisé, lors des prises de vue, de la même manière qu'un flash classique.

- Correction d'exposition au flash
- FEB
- Synchronisation à grande vitesse (flash FP)
- Flash manuel
- Mémorisation d'exposition au flash
- Flash stroboscopique





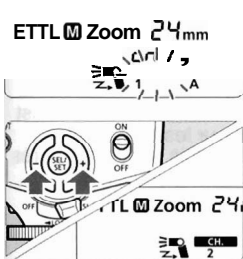

- Avec la mémorisation d'exposition au flash, même si un seul Speedlite donne lieu à une sous-exposition, l'icône  clignote dans le viseur. Dans ce cas, augmentez l'ouverture du diaphragme ou rapprochez le flash asservi du sujet.
- Avec un système de flash sans fil, les réglages du flash maître ne s'affichent pas sur l'écran LCD du 430EX.

Réglage du canal de communication

Si un autre système de flash sans fil Canon est utilisé à proximité, vous pouvez modifier le numéro de canal afin d'éviter toute confusion dans les signaux. Réglez les flashes maître et asservis sur le même numéro de canal.



- 1 Appuyez sur le bouton  jusqu'à ce que  clignote.

- 2 Réglez le numéro de canal.
 - Appuyez sur le bouton  pour sélectionner le numéro, puis appuyez sur le bouton .

Définition de l'ID du flash asservi

Définissez l'ID du flash **asservi** si vous utilisez deux groupes de flashes asservis (A et B) ou trois groupes (A, B et C).

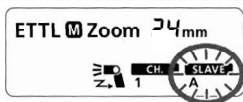

- 1 Appuyez sur le bouton **<ZOOM/ Z>** jusqu'à ce que **<SLAVE>** clignote.
- 2 Appuyez sur le bouton **< [Dial] >** pour sélectionner l'ID du flash asservi (A, B ou C).
- 3 Appuyez sur le bouton **< [OK] >** pour définir l'ID du flash asservi.

Fonction d'éclairage pilote du flash

Si l'appareil photo est équipé d'un bouton de prévisualisation de la profondeur de champ, appuyez sur ce bouton pour déclencher des éclairs en rafale pendant 1 seconde. Cette fonction est appelée fonction d'éclairage pilote du flash. Vous pouvez vérifier les effets d'ombre et de lumière. Pour cela, procédez à un éclairage pilote du flash lors d'une prise de vue avec un flash classique et un flash sans fil.

⚠ Ne déclenchez pas l'éclairage pilote du flash plus de 10 fois consécutivement. Si vous déclenchez la fonction d'éclairage pilote du flash 10 fois de suite, laissez reposer le flash pendant 10 minutes afin d'éviter la surchauffe et la détérioration de la tête de flash.

📄 La fonction d'éclairage pilote du flash est déclenchée avec les appareils photo EOS 300/REBEL 2000 et les appareils photo de type B (p.2).

Gestion des groupes asservis

Groupe asservi A

Par exemple, si l'ID de flash **asservi** est défini sur **<A>** pour les trois flashes Speedlite, tous les trois sont alors gérés comme si le groupe **asservi** A ne contenait qu'un seul flash Speedlite.

ID = A ID = A ID = A

Réglage du flash manuel avec le flash asservi

Le flash manuel peut être réglé manuellement avec le flash asservi. Effectuez cette opération dans les cas suivants :

- (1) Lorsque vous souhaitez régler la puissance des flashes asservis individuellement pour le flash sans fil ou le flash manuel, de la même manière que les flashes de studio.
- (2) Lorsque vous utilisez le transmetteur Speedlite ST-E2 pour flash sans fil ou flash manuel.

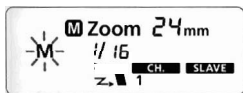

- Appuyez sur le bouton <MODE> durant 2 secondes.
- ▶ <M> clignote.
- Réglez la puissance du flash (p.19).

Système 430EX

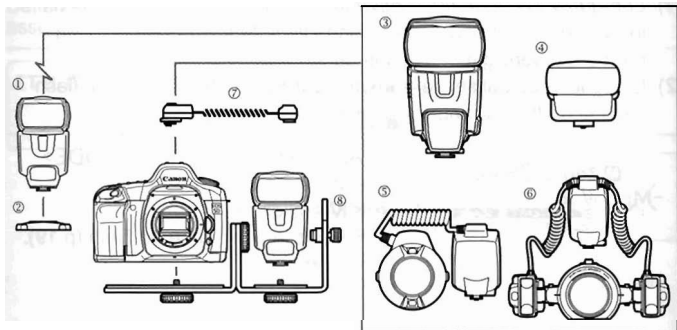

○ **Speedlite 430EX (flash asservi)**

② **Mini-socle (inclus avec le 430EX)**

③ **Speedlite 580EX (flash intégré ordinaire/flash maître)**

④ **Emetteur Speedlite ST-E2**

Emetteur dédié pour le contrôle au moyen d'une liaison sans fil du 430EX défini comme flashes asservis.

⑤ **Flash annulaire Macrolite MR-14EX / ⑥ Double flash Macrolite MT-24EX**

Flash pour macro-photographie. Compatible avec un flash sans fil et utilisable conjointement au flash asservi 430EX.

⑦ **Griffe porte-flash de déport 2**

Permet d'éloigner le 430EX de 60 centimètres/2 pieds de l'appareil. Toutes les fonctions automatiques de l'appareil photo EOS sont opérationnelles.

⑧ **Support du Speedlite SB-EI**

Le support SB-EI n'est pas disponible dans tous les pays

En cas de problème, consultez le tableau ci-dessous.

Impossible de retirer le Speedlite de l'appareil photo.

- La griffe de verrouillage du sabot de fixation ne s'est pas rétractée.
- ▶ Desserrez **complètement** la bague de fixation avant d'**ôter** le Speedlite. (p.9)

Le Speedlite ne se déclenche pas.

- L'orientation des piles n'est pas respectée.
- ▶ Insérez les piles correctement. (p.8)
- Les piles internes du Speedlite sont épuisées.
- ▶ Si le temps de recharge du flash est supérieur ou égal à 30 secondes, changez les piles. (p.8)
- Fixez fermement le flash Speedlite à l'appareil photo.
- ▶ Fixez fermement le sabot de fixation du Speedlite à l'appareil photo. (p.9)
- Les contacts électriques du flash Speedlite et de l'appareil photo sont sales.
- ▶ Nettoyez les contacts. (p.9)

Le flash asservi ne se déclenche pas.

- Le sélecteur sans fil du flash asservi n'est pas réglé sur <SLAVE>.
- ▶ Réglez-le sur <SLAVE>. (p.24)
- Le flash asservi est mal positionné.
- ▶ Placez le flash asservi dans la plage de transmission du flash maître. (p.26)
- ▶ Dirigez le capteur de commande du flash asservi vers le flash maître. (p.26)

L'appareil s'éteint automatiquement.

- Si l'appareil n'est pas utilisé pendant 90 secondes, la fonction d'arrêt automatique s'active.
- ▶ Appuyez sur le déclencheur à mi-course ou appuyez sur le bouton test du flash d'essai. (p.10)

L'écran LCD tout entier clignote.

- Le volet grand-angle a été tiré pour permettre un flash indirect.
- ▶ Refermez le volet grand-angle. (p.18)

Le pourtour ou la partie inférieure de la photo est sombre.

- Lorsque vous avez réglé manuellement la portée du flash, le réglage de position choisi était plus important que la focale de l'objectif, ce qui assombrit le contour.
- ▶ Réglez la portée du flash sur un nombre inférieur à la longueur de la focale ou choisissez le zoom automatique. (p.18)
- Si seule la partie inférieure de la photo est sombre, cela signifie que vous étiez trop près du sujet.
- ▶ Respectez une distance d'au moins 0,7 mètres/2,3 pieds du sujet.

L'exposition au flash a été trop importante ou pas assez importante.

- Un objet fortement réfléchissant (comme la vitre d'une fenêtre) se trouvait dans le champ.
- ▶ Utilisez la mémorisation d'exposition au flash. (p.15)
- Le sujet est très sombre ou **très** lumineux.
- ▶ Réglez la correction d'exposition au flash. Pour un sujet sombre, choisissez une correction d'exposition au flash moins importante. Pour un sujet lumineux, au contraire, sélectionnez une correction d'exposition au flash plus importante. (p.14)
- Vous avez utilisé la synchronisation à grande vitesse.
- ▶ En cas d'utilisation de la synchronisation à grande vitesse, la portée effective du flash est moins importante. Vérifiez que le sujet se trouve bien dans la zone de portée effective du flash qui est affichée. (p.16)

La photo est **très** floue.

- Le mode de prise de vue était réglé sur <Av> et la scène était sombre.
- ▶ Utilisez un trépied ou réglez le mode de prise de vue sur <P>. (p.12)

Spécifications

- **Type**
Type : Flash automatique Speedlite. E-TTL II/E-TTL/TTL monté sur appareil photo
- Appareils photo compatibles : Appareils photo **EOS** de type **A** (flash automatique E-TTL II/E-TTL), Appareils photo EOS de type **B** (flash automatique TTL)
- Nombre guide : **43/141** (avec une focale de 105 mm. à 100 ISO en mètres/1 pieds)
- Couverture du flash : 24 à 105 mm (14 mm avec volet grand-angle ouvert)
Zoom automatique (couverture du flash réglée automatiquement en fonction de la longueur de focale utilisée et de la taille de l'image)
 - Zoom manuel
 - Positionnement de la **tête** du flash (flash indirect)
- Durée de **l'éclair** : Flash normal : 1.2 ms ou moins
- Transmission des informations sur la température de couleur** : Informations de température de couleur du flash transmises à l'appareil photo
- *Contrôle de niveau d'exposition**
Type du contrôle de niveau d'exposition : Flash automatique. flash manuel E-TTL II/E-TTL/TTL
Plage de **distance** du flash (avec EF50 mm f/1,4, 100 ISO) : Flash normal : environ 0.7 à 24.3 m / **2,3** à 79.7 pieds
Synchronisation à grande vitesse : environ 0,7 à 12 m / 2,3 à **39,4** pieds (à 1/1250 s)
- Correction d'exposition au flash : Manuel. **±3 EV** par incréments de 1/3 EV ou de 1/2 EV
- Mémorisation d'exposition au flash : Avec le bouton <FEL> ou <★>
- Synchronisation à grande vitesse : Fournie
- Confirmation d'exposition au flash : Le voyant de confirmation d'exposition au flash s'allume
- **Recharge du flash** (avec des piles alcalines de type AA)
Durée de **recharge** /
Témoin de flash rechargé : Flash normal : 3.7 s. / Voyant rouge de l'indicateur pilote
- **Flash sans fil**
Méthode de transmission : Impulsion optique
Canaux : 4
Options sans fil : OFF et Slave (**Arrêt** et Asservi)
Plage de transmission (approx.) : Angle de **réception** : i 40 ° horizontal. i 30 ° vertical
Indicateur de disponibilité du flash asservi : Le faisceau d'assistance autofocus clignote
Fonction d'éclairage pilote du flash : Déclenchée avec le bouton de prévisualisation de la profondeur de champ de l'appareil photo
- **Fonctions personnalisées** : **6 (12 réglages)**

- Faisceau d'assistance autofocus

Points autofocus

sélectionnables : 1 - 9 points autofocus (28 mm ou longueur de focale supérieure)

Plage effective (aprox.) : Plage au centre : 0,7 à 10 m 12.3 à 32.8 pieds,
Plage à la périphérie : 0.7 à 5 m 12.3 à 16,4 pieds

- Source d'alimentation

Alimentation interne : Quatre piles alcalines de type AA

* Il est également possible d'utiliser des piles Ni-MH ou au lithium de type AA

Durée de vie des piles

(nombre approx. d'éclairs) : 200 à 1 400 (avec des piles alcalines de type AA)

Mode **Economie** d'énergie : Le flash s'éteint automatiquement lorsqu'il n'a pas été utilisé pendant 90 secondes (après 60 minutes s'il est asservi)

- Dimensions

(L x H x P) : 72 x 122 x 101 mm / 2,8 x 4,8 x 4,0 po

• Poids : 330 g 111.6 oz (Speedlite seul, sans les piles)

- Toutes les spécifications sont basées sur les critères d'essai de Canon.
- Les spécifications et l'aspect extérieur du produit sont susceptibles d'être modifiés sans préavis.

Nombre guide (Nb guide) du flash manuel (à 100 ISO en mètres/pieds)

Puissance du flash	Couverture du flash (mm)							
	14	24	28	35	50	70	80	105
1/1	11/ 36,1	25/ 82	27/ 88,6	31/ 101,7	34/ 111,5	37/ 121,4	40/ 131,2	43/ 141,1
1/2	7,8/ 25,6	17,7/ 58,1	19,1/ 62,7	21,9/ 71,9	24/ 78,7	26,2/ 86	28,3/ 92,8	30,4/ 99,7
1/4	5,5/ 18	12,5/ 41	13,5/ 44,3	15,5/ 50,9	17/ 55,8	18,5/ 60,7	20/ 65,6	21,5/ 70,5
1/8	3,9/ 12,8	8,8/ 28,9	9,5/ 31,2	11/ 36,1	12/ 39,4	13,1/ 43	14,1/ 46,3	15,2/ 49,9
1/16	2,8/ 9,2	6,3/ 20,7	6,8/ 22,3	7,8/ 25,6	8,5/ 27,9	9,3/ 30,5	10/ 32,8	10,8/ 35,4
1/32	1,9/ 6,2	4,4/ 14,4	4,8/ 15,7	5,5/ 18	6/ 19,7	6,5/ 21,3	7,1/ 23,3	7,6/ 24,9
1/64	1,4/ 4,6	3,1/ 10,2	3,4/ 11,2	3,9/ 12,8	4,3/ 14,1	4,6/ 15,1	5/ 16,4	5,4/ 17,7

Utilisation d'un appareil photo de type B

Si vous utilisez le flash 430EX avec un appareil photo de type B (appareil photo avec flash automatique TTL), veuillez consulter la section ci-dessous pour connaître les fonctionnalités disponibles et les restrictions qui s'appliquent.

Lorsqu'un appareil photo de type B est utilisé conjointement à un flash 430EX réglé sur le flash automatique, la mention <TTL> s'affiche sur l'écran LCD du Speedlite.

Fonctionnalités disponibles avec tous les appareils photo de type B

Configuration	Fonctionnalités disponibles
Prise de vue depuis l'appareil	Flash automatique TTL
	Correction d'exposition au flash
	Flash manuel
	Synchronisation sur le deuxième rideau
Flash sans fil	Flash manuel
	Flash stroboscopique

Fonctionnalités non disponibles avec tous les types d'appareils de type B

a Flash automatique E-TTL II/E-TTL

a Mémorisation d'exposition au flash

a Synchronisation à grande vitesse (flash FP)

a Flash automatique avec flash sans fil

- Valeurs de rapport du flash réglées avec des flashes multiples sans fil Speedlite

Fonctionnalités non disponibles sur certains types d'appareil de type B

- EOS 7501850 : Flash stroboscopique, synchronisation sur le deuxième rideau. flash sans fil