

Moniteur LCD

Manuel de l'utilisateur

La couleur et l'aspect du produit peuvent varier en fonction du modèle, et ses spécifications peuvent être modifiées sans préavis pour des raisons d'amélioration des performances.



Table des matières

CONSIGNES DE SÉCURITÉ ESSENTIELLES

Avant de commencer	1-1
Conservation et entretien	1-2
Consignes de sécurité	1-3

INSTALLATION DE L'APPAREIL

Contenu de l'emballage	2-1
Connexion des câbles pour 1 x 1	2-2
Connexion des câbles pour 1 x 3 et 2 x 3	2-3
Verrouillage Kensington	2-4

UTILISATION DE L'APPAREIL

Réglage de la résolution optimale	3-1
Tableau des modes de signal standard	3-2
Installation du pilote de périphérique	3-3
Boutons de commande de l'appareil	3-4
Utilisation du menu de réglage sur écran (OSD)	3-5

INSTALLATION DU LOGICIEL

Natural Color	4-1
MagicTune	4-2
MultiScreen	4-3

DÉPANNAGE

Autodiagnostic du moniteur	5-1
Avant de contacter le service d'assistance	5-2
Foire aux questions	5-3



INFORMATIONS COMPLÉMENTAIRES

Spécifications	6-1
Fonction d'économie d'énergie	6-2
Comment contacter SAMSUNG dans le monde	6-3
Les bons gestes de mise au rebut de ce produit (Déchets d'équipements électriques et électroniques) - Europe uniquement	6-4

1 Consignes de sécurité essentielles

1-1 Avant de commencer

Icônes utilisées dans ce manuel

ICÔNE	NOM	SIGNIFICATION
	Attention	Indique des situations où la fonction pourrait ne pas fonctionner ou où le réglage pourrait être annulé.
	Remarque	Indique une astuce ou un conseil au sujet de l'utilisation d'une fonction.

Utilisation de ce manuel

- Lisez attentivement les consignes de sécurité avant d'utiliser ce cet appareil.
- Si un problème survient, reportez-vous à la section "Dépannage".

Avis de copyright

Le contenu de ce manuel peut être modifié sans préavis pour des raisons d'amélioration des performances.

Copyright © 2010 Samsung Electronics Co., Ltd. Tous droits réservés.

Le copyright de ce manuel est détenu par Samsung Electronics, Co., Ltd.

Le contenu de ce manuel ne peut être reproduit, distribué ou utilisé, en tout ou en partie, sous quelque forme que ce soit, sans l'autorisation écrite de Samsung Electronics, Co., Ltd.

Le logo SAMSUNG et SyncMaster sont des marques déposées de Samsung Electronics, Co., Ltd.

Microsoft, Windows et Windows NT sont des marques déposées de Microsoft Corporation.

VESA, DPM et DDC sont des marques déposées de la Video Electronics Standard Association.

Le logo ENERGY STAR® est une marque déposée de l'Agence américaine pour l'environnement.

Toutes les autres marques mentionnées dans le présent document appartiennent à leurs propriétaires respectifs.

1-2 Conservation et entretien

Entretien des surfaces extérieures et de l'écran

Nettoyez l'appareil à l'aide d'un chiffon sec et doux.

- Ne nettoyez pas l'appareil au moyen d'un produit inflammable, tel que du benzène ou du solvant, ni à l'aide d'un chiffon humide. Vous pourriez provoquer une défaillance de l'appareil.
- Ne griffez pas l'écran à l'aide d'un ongle ni d'un objet pointu. Vous pourriez rayer ou endommager l'appareil.
- Ne nettoyez pas l'appareil en projetant directement de l'eau dessus. La présence d'eau à l'intérieur de l'appareil présente un risque d'incendie, d'électrocution ou de défaillance.
- En cas d'emploi d'un humidificateur supersonique, les caractéristiques inhérentes du matériau peuvent entraîner l'apparition d'une tache blanche à la surface du modèle brillant.

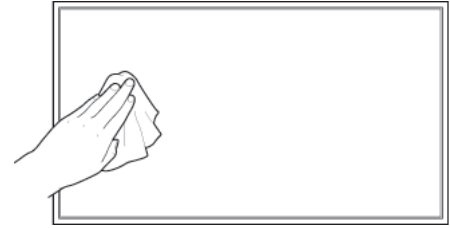

 L'apparence et la couleur peuvent varier en fonction du modèle.

A propos des images persistantes



- L'affichage d'une image fixe pendant un long délai peut provoquer l'apparition d'une image ou d'une tache persistante sur l'écran. Si vous laissez l'appareil inutilisé pendant un long moment, activez son mode d'économie d'énergie ou l'écran de veille.
- En raison des contraintes technologiques du fabricant de l'écran LCD, il se peut que les images générées par cet appareil semblent plus claires ou plus sombres que la normal, d'environ 1 ppm (part par million) de pixel.

Nombre de sous-pixels d'un écran LCD selon le format : Nombre de sous-pixels = résolution horizontale max. x résolution verticale max. x 3

Exemple : Si la résolution maximale est de 1680 x 1050, le nombre de sous-pixels vaut $1680 \times 1050 \times 3 = 5.292.000$.

1-3 Consignes de sécurité

Icônes utilisées pour les consignes de sécurité

ICÔNE	NOM	SIGNIFICATION
	Avertissement	Le non-respect des instructions accompagnées de ce symbole peut entraîner des dommages corporels graves, voire mortels.
	Attention	Le non-respect des instructions accompagnées de ce symbole peut entraîner des dommages corporels ou matériels.

Signification des symboles



Ne pas exécuter.



Ne pas démonter.



Ne pas toucher.



A exécuter.



Le cordon d'alimentation doit être débranché de la prise murale.



Mise à la terre requise pour éviter tout risque d'électrocution.

Alimentation électrique

 L'image du produit utilisée dans les illustrations suivantes pour référence peut différer du produit réel.

Avertissement

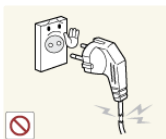

Evitez d'utiliser une fiche, un cordon ou une prise d'alimentation endommagé.

- Cela pourrait provoquer un choc électrique ou un incendie.



Evitez de brancher plusieurs appareils électriques sur une même prise murale.

- Le non-respect de cette consigne pourrait entraîner un risque d'incendie en raison de la surchauffe de la prise murale.



Evitez de brancher ou de débrancher l'alimentation électrique si vous avez les mains humides.

- Cela engendrerait un risque d'électrocution.

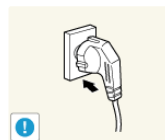

Branchez solidement le cordon d'alimentation.

- Le non-respect de cette consigne risque de provoquer un incendie.

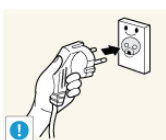

Veillez à brancher le cordon d'alimentation à une prise murale avec mise à la terre (pour équipements d'isolation de classe 1 uniquement).

- Cela pourrait provoquer un choc électrique ou une blessure.

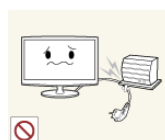

Evitez de plier ou de tordre excessivement le cordon d'alimentation, ainsi que de placer des objets lourds dessus.

- Le cordon d'alimentation pourrait être endommagé, ce qui pourrait entraîner un risque d'électrocution ou d'incendie.

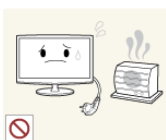

Tenez le cordon d'alimentation et l'appareil éloigné de tout système de chauffage.

- Cela pourrait provoquer un choc électrique ou un incendie.



Si les broches du cordon d'alimentation ou de la prise murale sont couvertes de poussière, essuyez-les à l'aide d'un chiffon sec.

- Le non-respect de cette consigne risque de provoquer un incendie.

Attention

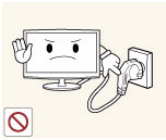

Évitez de débrancher la prise électrique lorsque l'appareil fonctionne.

- Vous risqueriez d'endommager le produit en raison d'un choc électrique.

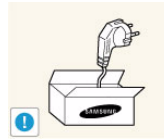

Veillez à n'employer que le cordon d'alimentation fourni par notre société. N'utilisez pas le cordon d'alimentation d'un autre appareil électrique.

- Cela pourrait provoquer un choc électrique ou un incendie.

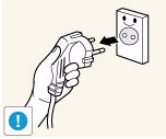

Lorsque vous débranchez le cordon d'alimentation de la prise murale, veillez à le tenir par la prise et pas par le cordon.

- Cela pourrait provoquer un choc électrique ou un incendie.



Branchez le cordon d'alimentation à une prise murale aisément accessible.

- Si un problème survient sur l'appareil, vous devez débrancher le cordon d'alimentation afin de couper totalement l'alimentation électrique. Le bouton de mise hors tension de l'appareil ne permet pas de couper totalement l'alimentation électrique.

Installation

Avertissement



Évitez de poser des bougies, des produits insectifuges ou des cigarettes allumées sur l'appareil, ainsi que d'installer l'appareil à proximité d'un système de chauffage.

- Le non-respect de cette consigne risque de provoquer un incendie.

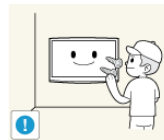

Demandez à un technicien ou à une société spécialisée d'installer l'appareil si vous voulez le fixer à un mur.

- Le non-respect de cette consigne risque de provoquer une blessure.
- Veillez à employer la fixation murale appropriée.



Évitez d'installer l'appareil dans un endroit mal ventilé, tel qu'une bibliothèque ou un placard.

- Le non-respect de cette consigne pourrait entraîner un risque d'incendie en raison d'une surchauffe interne.

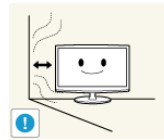

Installez l'appareil à au moins 10 cm du mur afin de garantir son aération.

- Le non-respect de cette consigne pourrait entraîner un risque d'incendie en raison d'une surchauffe interne.



Installez l'appareil hors de portée des enfants.

- Si un enfant manipule l'appareil, celui-ci risque de tomber et de le blesser.
- Comme l'avant de l'appareil est sa partie la plus lourde, installez-le sur une surface plane et stable.



Évitez d'installer l'appareil à un endroit instable ou exposé à des vibrations excessives, comme sur une étagère instable ou inclinée.

- L'appareil risquerait de tomber et d'être endommagé ou de provoquer des dommages corporels.
- Si vous utilisez l'appareil à un endroit exposé à des vibrations excessives, il risque de subir une défaillance ou de provoquer un incendie.



Évitez d'installer l'appareil dans un endroit exposé à la poussière, à l'humidité (sauna), à l'huile, à la fumée ou à l'eau (gouttes de pluie, par exemple), ou encore dans un véhicule.

- Cela engendrerait un risque d'électrocution ou d'incendie.



Évitez d'installer l'appareil à un endroit exposé à la lumière directe du soleil, ou près d'une source de chaleur telle qu'une cheminée ou un radiateur.

- Le non-respect de cette consigne pourrait réduire la durée de vie de l'appareil ou provoquer un incendie.

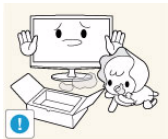

Tenez les sacs en plastique emballant l'appareil hors de portée des enfants.

- Un enfant pourrait placer un tel sac sur sa tête et risquer d'étouffer.

Attention



Ne laissez pas tomber l'appareil lorsque vous le déplacez.

- Vous pourriez provoquer une défaillance de l'appareil ou vous blesser.

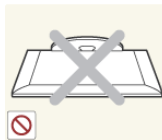

Ne placez pas l'appareil directement face vers le bas sur le sol.

- Vous risqueriez d'endommager l'écran ou l'appareil.



Lorsque vous installez l'appareil sur une console ou une étagère, veillez à ce que l'avant de l'appareil ne dépasse pas de celle-ci.

- L'appareil risquerait de tomber et d'être endommagé ou de provoquer des dommages corporels.
- Veillez à employer une armoire ou une étagère adaptée à la taille de l'appareil.



Lorsque vous abaissez l'appareil, manipulez-le avec précaution.

- Le non-respect de cette consigne pourrait provoquer une défaillance de l'appareil ou une blessure.



Si l'appareil est installé à un endroit où les conditions d'utilisation varient considérablement, l'environnement risque de provoquer un grave problème de qualité. Dans ce cas, n'installez l'appareil qu'après avoir consulté l'un de nos techniciens à ce sujet.

- Les endroits exposés à de la poussière microscopique, à des produits chimiques, à des températures trop hautes ou trop basses, à un haut degré d'humidité, comme un aéroport ou une gare, où l'appareil est constamment utilisé pendant longtemps, etc.

Nettoyage



L'emploi d'un détergent contenant une grande quantité d'alcool, de solvants ou d'autres produits chimiques mordants peut provoquer la décoloration ou le fendillement de l'extérieur de l'appareil, ou le décollement de la surface de l'écran. Veillez donc à n'employer que les produits nettoyants recommandés.

Vous pouvez acheter le produit nettoyant dans un centre de service.



Avant de nettoyer l'appareil, débranchez le cordon d'alimentation.

- Cela pourrait provoquer un choc électrique ou un incendie.



Lorsque vous nettoyez l'appareil, ne projetez pas directement de l'eau sur ses pièces.

- Veillez à ce que de l'eau ne s'infilte pas dans l'appareil.
- Le non-respect de cette consigne pourrait provoquer une défaillance de l'appareil ou une blessure.

Attention



Évitez de vaporiser une solution détergente directement sur le produit.

- Vous risqueriez de provoquer la décoloration ou le fendillement de l'extérieur de l'appareil, ou le décollement de la surface de l'écran.



Lorsque vous nettoyez l'appareil, débranchez le cordon d'alimentation et utilisez un chiffon sec et doux pour le nettoyage.

- Évitez d'utiliser des produits chimiques pour nettoyer l'appareil, notamment de la cire, du benzène, de l'alcool, du solvant, de l'insectifuge, de l'huile aromatique, du lubrifiant, des solutions détergentes, etc.

Vous risqueriez de déformer l'extérieur ou de faire disparaître les mentions imprimées dessus.



Frottez l'appareil à l'aide d'un chiffon doux et imbibé d'un détergent spécial pour moniteurs.

- Si vous ne disposez pas d'un tel détergent, diluez une solution nettoyante dans de l'eau en respectant une proportion de 1:10.



L'extérieur de l'appareil pouvant facilement être rayé, veillez à nettoyer ce dernier à l'aide d'un chiffon doux. Imbibez ce chiffon d'une faible quantité d'eau. Toutefois, si le chiffon contient des corps étrangers, il risque de rayer l'extérieur. Veillez donc à bien secouer le chiffon afin d'en éliminer tout corps étranger avant de l'utiliser.

Utilisation

Avertissement



L'appareil emploie un courant à haute tension. Vous ne devez donc jamais démonter, réparer ou modifier l'appareil.

- Cela pourrait provoquer un incendie ou un choc électrique.
- Si l'appareil doit être réparé, contactez un centre de service.



Lorsque vous nettoyez l'appareil, ne projetez pas directement de l'eau sur ses pièces.

- Veillez à ce que de l'eau ne s'infilte pas dans l'appareil.
- Le non-respect de cette consigne pourrait provoquer une défaillance de l'appareil ou une blessure.



Si l'appareil produit un bruit anormal, ou s'il dégage une odeur de brûlé ou de la fumée, débranchez immédiatement le cordon d'alimentation et contactez un centre de service.

- Cela pourrait provoquer un choc électrique ou un incendie.



Ne laissez pas des enfants se suspendre à l'appareil ou grimper dessus.

- L'appareil risquerait de tomber, ce qui provoquerait une blessure, voire être mortel.



Si vous laissez tomber l'appareil ou si son boîtier est endommagé, éteignez-le et débranchez le cordon d'alimentation. Contactez un centre de service.

- Cela pourrait provoquer un incendie ou un choc électrique.



Évitez de poser des objets tels que des jouets ou des biscuits sur le dessus de l'appareil.

- Si un enfant se suspend à l'appareil pour tenter de prendre un tel objet, celui-ci peut tomber, tout comme l'appareil, et provoquer des blessures potentiellement mortelles.

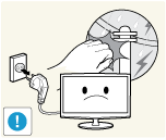

En cas d'orage, débranchez le cordon d'alimentation et ne touchez en aucun cas le câble d'antenne, car une telle situation est dangereuse.

- Cela pourrait provoquer un choc électrique ou un incendie.



Évitez de laisser tomber un objet sur le produit ou de le heurter.

- Cela pourrait provoquer un choc électrique ou un incendie.



Évitez de déplacer l'appareil en tirant sur le cordon d'alimentation ou sur le câble d'antenne.

- Le non-respect de cette consigne pourrait endommager le câble et entraîner un risque d'électrocution ou d'incendie, ou une défaillance de l'appareil.

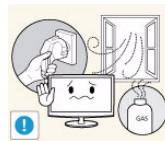

En cas de fuite de gaz, ne touchez pas l'appareil ou le cordon d'alimentation, et ventilez immédiatement la pièce.

- Une étincelle pourrait provoquer une explosion ou un incendie.
- En cas d'orage, ne touchez pas le cordon d'alimentation ni le câble d'antenne.

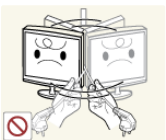

Évitez de soulever l'appareil et de le déplacer en tirant sur le cordon d'alimentation ou sur le câble de signal.

- Le non-respect de cette consigne pourrait endommager le câble et entraîner un risque d'électrocution ou d'incendie, ou une défaillance de l'appareil.



Évitez d'utiliser ou de poser des aérosols ou objets inflammables à proximité de l'appareil.

- Cela engendrerait un risque d'explosion ou d'incendie.



Évitez de poser de récipient contenant un liquide (vase, pot de fleurs, boissons, cosmétiques, médicaments) ni d'objets métalliques au-dessus de l'appareil.

- Si de l'eau ou des corps étrangers pénètrent dans l'appareil, éteignez-le, débranchez le cordon d'alimentation et contactez un centre de service.
- Le non-respect de cette consigne pourrait provoquer une défaillance de l'appareil, un choc électrique ou un incendie.



Évitez d'insérer des objets métalliques, tels que des baguettes, des pièces de monnaie ou des épingles à cheveux, ni des objets inflammables, à l'intérieur de l'appareil (fentes d'aération, ports, etc.).

- Si de l'eau ou des corps étrangers pénètrent dans l'appareil, éteignez-le, débranchez le cordon d'alimentation et contactez un centre de service.
- Le non-respect de cette consigne pourrait provoquer une défaillance de l'appareil, un choc électrique ou un incendie.



Évitez d'obstruer les fentes d'aération en plaçant une nappe ou un rideau devant.

- Le non-respect de cette consigne pourrait entraîner un risque d'incendie en raison d'une surchauffe interne.

Attention

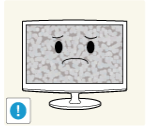

L'affichage d'une image fixe pendant un long délai peut provoquer l'apparition d'une image ou d'une tache persistante sur l'écran.

- Si vous laissez l'appareil inutilisé pendant un long moment, activez son mode d'économie d'énergie ou réglez l'écran de veille en mode « image animée ».



Réglez la résolution et la fréquence appropriées pour l'appareil.

- Le non-respect de cette consigne risque de provoquer de la fatigue oculaire.

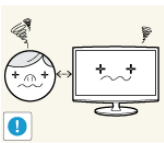

Ne regardez pas l'appareil de trop près pendant un long moment, car vous risqueriez de subir des troubles oculaires permanents.

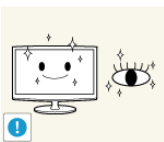

Il importe de laisser vos yeux se reposer (5 minutes par heure) lorsque vous regardez le moniteur de l'appareil pendant un long moment.

- Vous réduirez ainsi votre fatigue oculaire.



Conservez les petits accessoires hors de portée des enfants.



Évitez de poser un objet lourd sur l'appareil.

- Le non-respect de cette consigne pourrait provoquer une défaillance de l'appareil ou une blessure.

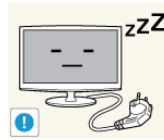

Lorsque l'appareil est inutilisé pendant un long moment, par exemple quand vous vous absentez, débranchez le cordon d'alimentation de la prise murale.

- Dans le cas contraire, une accumulation de poussière pourrait provoquer une surchauffe ou un court-circuit, ce qui présente un risque d'incendie ou d'électrocution.

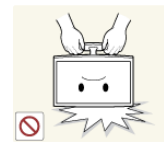

Évitez de retourner l'appareil et de le déplacer en tenant uniquement son pied.

- L'appareil risquerait de tomber et d'être endommagé ou de provoquer des dommages corporels.



Évitez d'employer un humidificateur ou un appareil de cuisson à proximité de l'appareil.

- Cela pourrait provoquer un choc électrique ou un incendie.

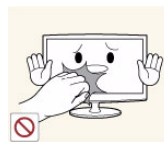

L'écran chauffe lorsqu'il est utilisé pendant une longue période. Évitez donc de toucher l'appareil.

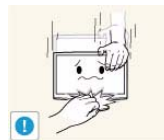

Faites preuve de prudence lors du réglage de l'angle de l'appareil ou de la hauteur du pied.

- Vous pourriez vous blesser en vous coinçant un doigt ou la main.
- Si l'appareil est incliné de manière excessive, celui-ci risque de tomber et de provoquer des dommages corporels.

Position appropriée lors de l'utilisation de l'appareil

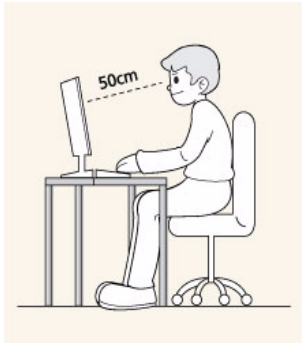

Veillez à adopter une position appropriée lorsque vous utilisez l'appareil.

- Le dos doit être droit.
- Regardez l'écran depuis une distance de 45 à 50 cm. Faites face à l'écran et placez-le en dessous du niveau des yeux.
- Réglez l'angle de l'appareil de façon à ce qu'aucune lumière ne soit réfléchi sur l'écran.
- Vos coudes doivent former un angle droit et vos bras être de niveau avec le dos de la main.
- Vos coudes doivent former un angle droit.
- Posez les talons à plat sur le sol tout en décrivant, avec les genoux, un angle de 90 degrés ou plus. Positionnez vos bras de façon à ce qu'ils se trouvent en dessous du niveau de votre cœur.









2 Installation de l'appareil

2-1 Contenu de l'emballage

- Pour les instructions d'assemblage 1 x 3 ou 2 x 3, reportez-vous au guide d'assemblage fourni avec l'emballage du produit.
- Déballez l'appareil et vérifiez si vous disposez bien des éléments suivants.
- Entrez l'emballage d'origine au cas où vous devriez déménager l'appareil ultérieurement.
- Si un élément est manquant, contactez votre revendeur.
- Contactez un revendeur local pour acheter des éléments en option.



Moniteur

CONTENU			
			
Guide d'installation rapide	Garantie de l'appareil	Manuel de l'utilisateur	Cordon d'alimentation
			
Câble DVI	Câble DP	Télécommande	Caoutchouc magnétique (X 2)
PIÈCES EN OPTION.			
			
Câble D-Sub			

2-2 Connexion des câbles pour 1 x 1

 L'élément de connexion peut varier en fonction du modèle.

1. Branchez l'appareil à un PC conformément à la sortie vidéo prise en charge par le PC.

- Lorsque la carte graphique comporte une sortie D-Sub (Analogique)
 - Connectez le port [RGB IN] de l'appareil au port [D-SubD-Sub] du PC à l'aide du câble D-Sub.

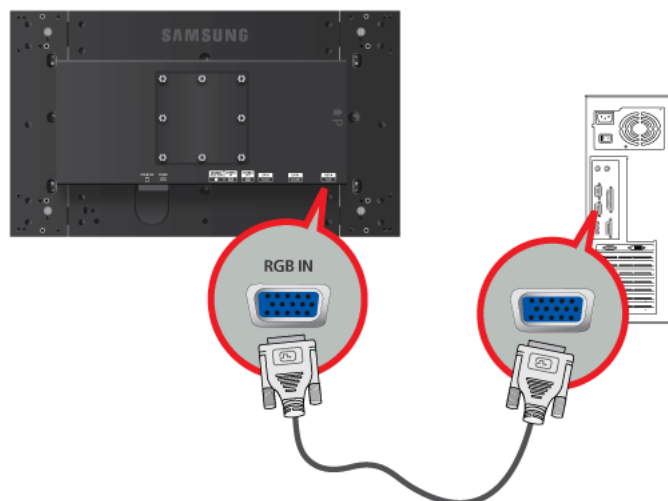

- Lorsque la carte graphique comporte une sortie DVI (Digital)
 - Connectez le port [DVI IN] de l'appareil au port DVI du PC à l'aide du câble DVI.

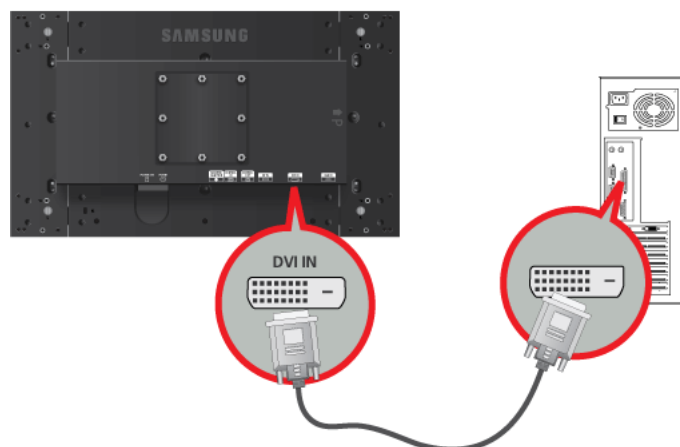

2. Branchez une extrémité du cordon d'alimentation au port [POWER] du moniteur principal et l'autre à la prise murale 220 V ou 110 V.

La tension d'entrée est adaptée automatiquement.

POWER S/W : Permet d'allumer et d'éteindre le produit.

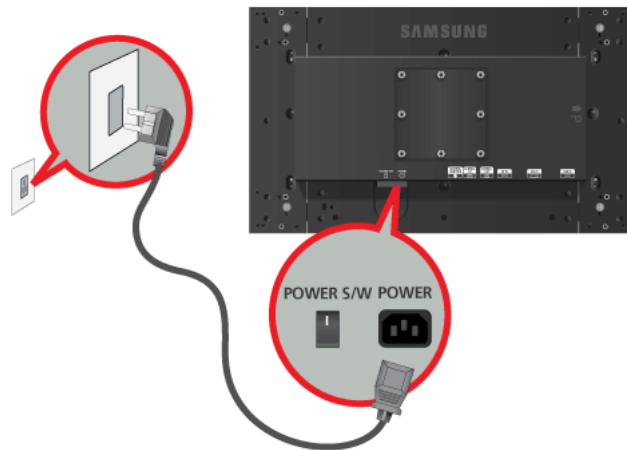

- Une fois l'appareil connecté au PC, vous pouvez l'allumer et l'utiliser.
- Lorsque les câbles DVI (<Digital>) et D-Sub (<Analogique>) sont connectés, vous pouvez sélectionner le signal d'entrée <Digital ou Analogique> en appuyant sur le bouton [SOURCE] de la télécommande.

2-3 Connexion des câbles pour 1 x 3 et 2 x 3

- Pour les instructions d'assemblage 1 x 3 ou 2 x 3, reportez-vous au guide d'assemblage fourni avec l'emballage du produit.
- Pour connecter les câbles DP, le PC doit disposer de ports DP.
- Connectez le cordon d'alimentation et la télécommande à l'un des moniteurs installés. Ce moniteur devient le moniteur principal.
- Les câbles ne doivent pas être connectés dans un ordre particulier, mais nous recommandons la procédure qui suit.

Utilisation d'un écran unique	Utilisation d'écrans multiples	Spécification du numéro du moniteur
-------------------------------	--------------------------------	-------------------------------------

1. Utilisation d'un écran unique

1-1. Connexion des câbles DP

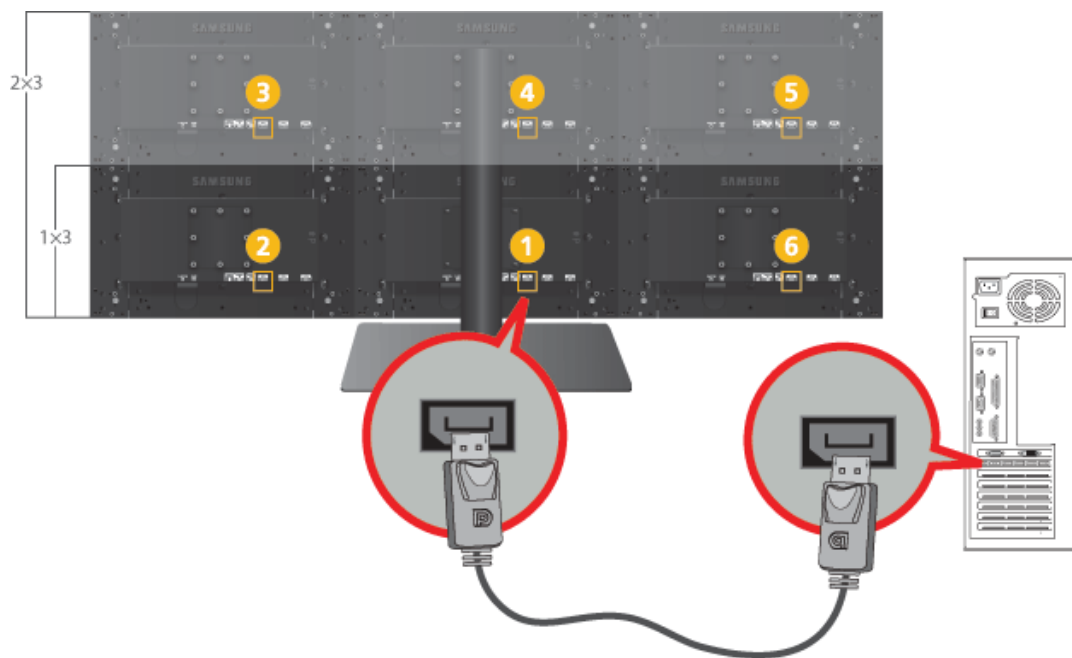

1 : Moniteur principal

1. Connectez les ports [DP] du PC et tous les moniteurs installés à l'aide de câbles DP.

1-2. Connexion de la télécommande

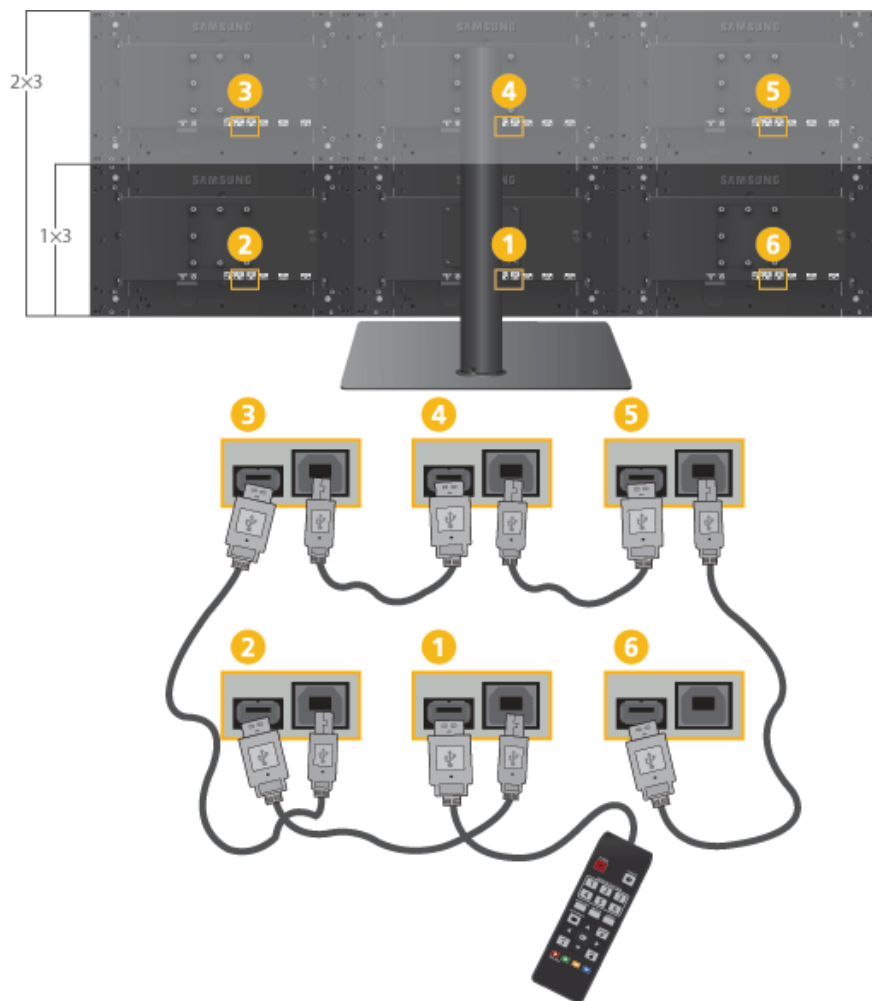

1 : Moniteur principal

1. Connectez la télécommande au moniteur principal à l'aide d'un câble USB.
2. Connectez le port [UP] du moniteur principal au port [DOWN] d'un des moniteurs voisins à l'aide d'un câble USB.

- Les moniteurs n'ont aucun bouton de fonction. Pour régler les fonctions, utilisez la télécommande.
- Les moniteurs connectés par le biais de câbles USB peuvent être commandés simultanément à l'aide de la télécommande. Un moniteur qui n'est pas connecté par un câble USB ne peut pas être commandé.
- La télécommande peut être connectée à n'importe quel moniteur fourni.

1-3. Connexion du cordon d'alimentation

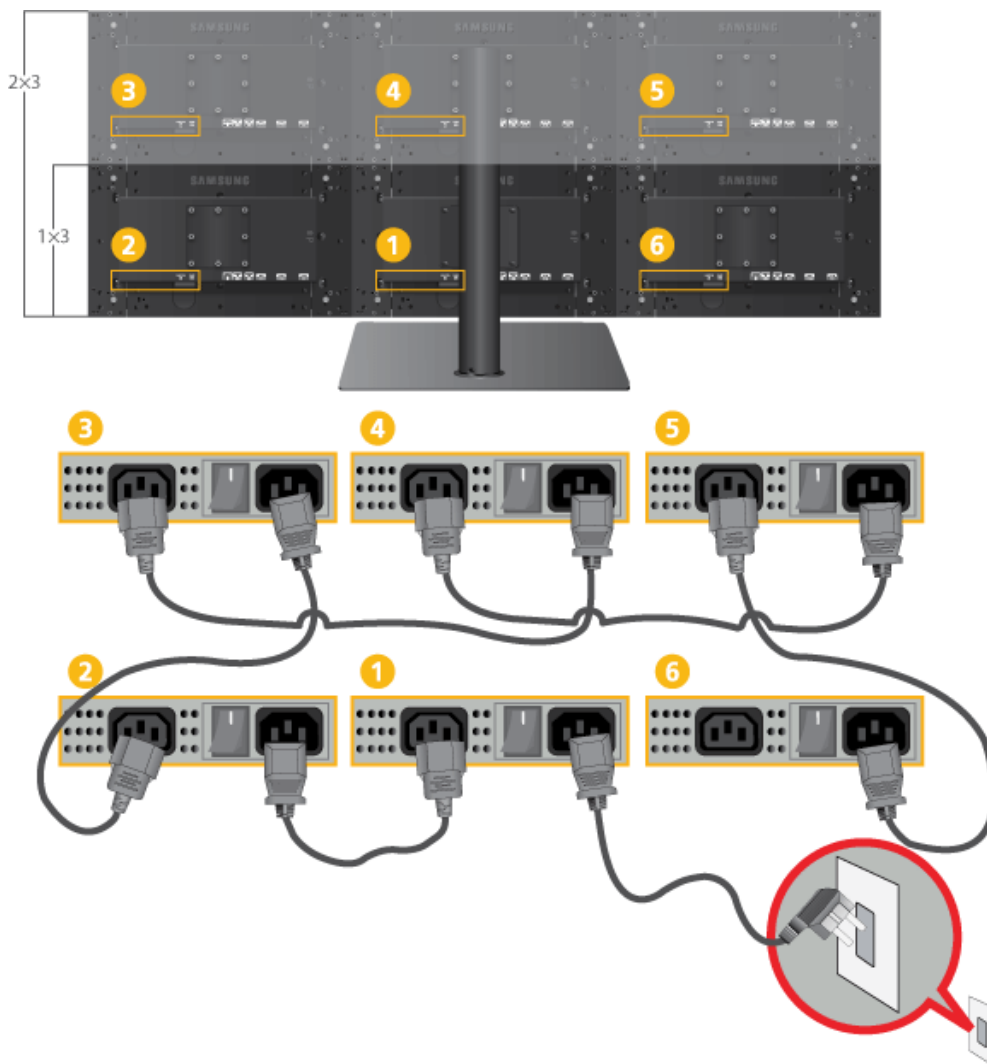

1 : Moniteur principal

1. Connectez le moniteur principal et les autres moniteurs installés à l'aide des cordons d'alimentation.
2. Branchez une extrémité du cordon d'alimentation au port [POWER] de l'appareil et l'autre à la prise murale 220V ou 110V. La tension d'entrée est adaptée automatiquement.
3. POWER S/W : Permet d'allumer et d'éteindre le produit.

- Une fois l'appareil connecté au PC, vous pouvez l'allumer et l'utiliser.
- Si des câbles DP (<DP>) sont utilisés pour la connexion, sélectionnez le signal d'entrée <DP> en appuyant sur SELECT ALL et [-] SOURCE] sur la télécommande.
- Le cordon d'alimentation peut être connecté à n'importe quel moniteur fourni, selon les besoins. Nous recommandons toutefois les connexions suggérées ci-dessus.

2. Utilisation d'écrans multiples

2-1. Option 1

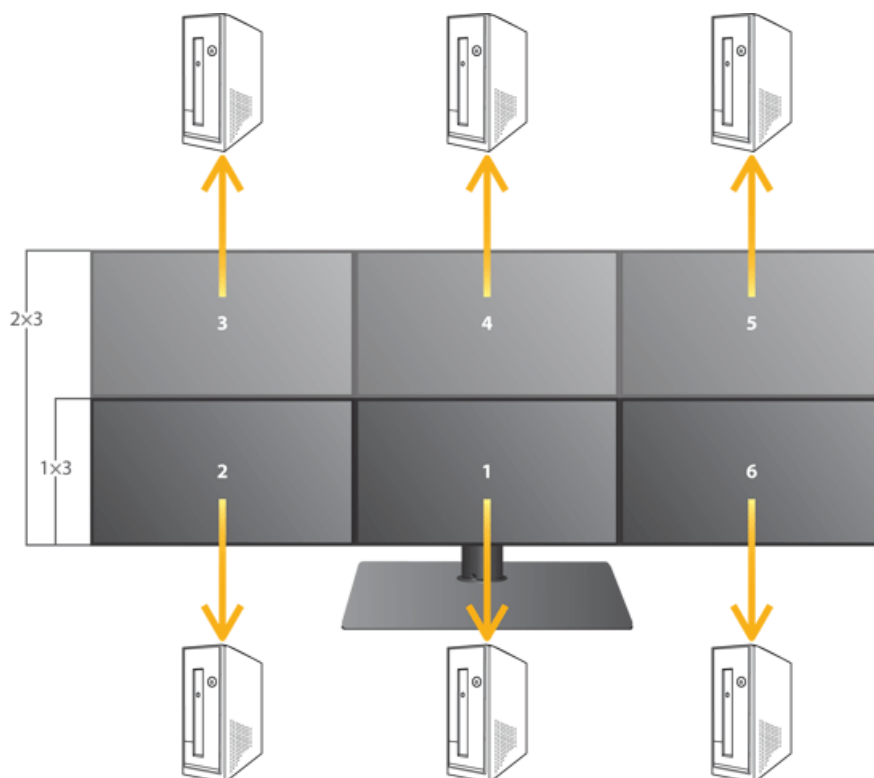

1. Connectez chaque moniteur au PC correspondant à l'aide du câble DVI ou D-Sub.
2. L'écran de chaque PC peut être affiché.

🔑 Pour utiliser des écrans multiples, sélectionnez chaque moniteur à l'aide du clavier de commande et appuyez sur **[SOURCE]** pour sélectionner un signal d'entrée approprié <Analog, Digital ou DP> pour chaque moniteur.

2-2. Option 2

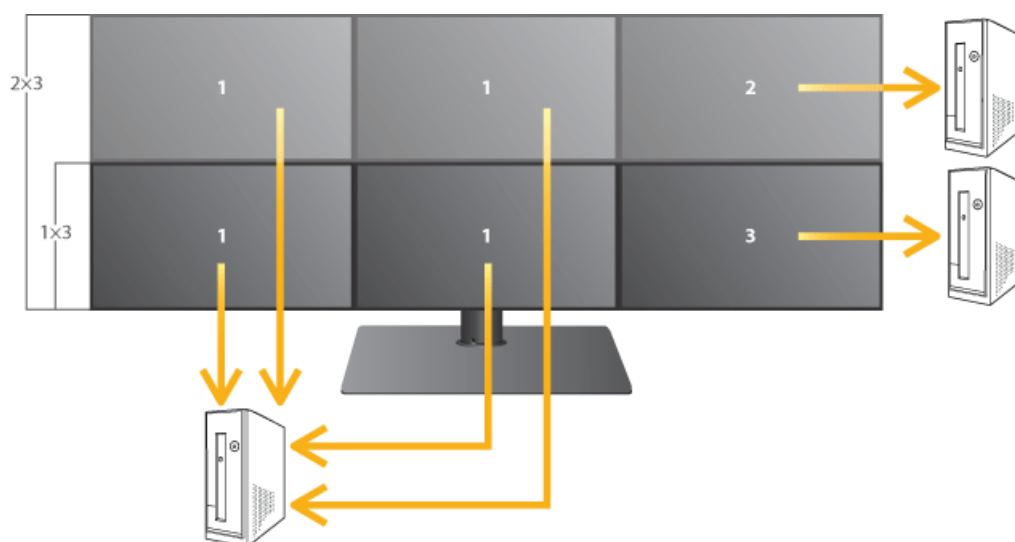

1. Connectez les moniteurs numérotés 1 à un PC à l'aide de câbles DP.

🔑 Connectez-les au même PC.

2. Connectez les moniteurs numérotés 2 et 3 au PC correspondant, respectivement à l'aide de câbles DVI ou D-Sub.

🔑 Pour utiliser des écrans multiples, sélectionnez chaque moniteur à l'aide du clavier de commande et appuyez sur **[SOURCE]** pour sélectionner un signal d'entrée approprié <Analog, Digital ou DP> pour chaque moniteur.

3. Spécification du numéro du moniteur

🔑 Par défaut, le numéro du moniteur est défini sur 0.

Un moniteur peut être commandé à l'aide de la télécommande même si son numéro n'est pas spécifié.

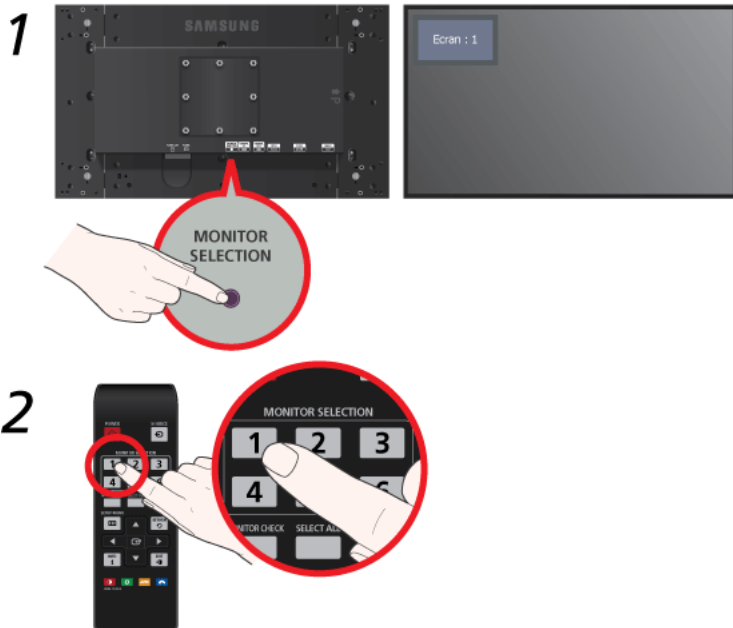

1. Appuyez sur le bouton [MONITOR SELECTION] situé à l'arrière du moniteur pour spécifier le numéro du moniteur.
(Plage : 1 - 6)
2. Pour commander le moniteur souhaité, appuyez sur le numéro du moniteur ci-dessous MONITOR SELECTION sur la télécommande.

🔑 Pour commander tous les moniteurs connectés, appuyez sur SELECT ALL sur la télécommande.

2-4 Verrouillage Kensington

Un verrouillage Kensington est un dispositif antivol qui permet de verrouiller l'appareil, de manière à pouvoir l'utiliser en toute sécurité dans un lieu public. La forme et l'utilisation du dispositif de verrouillage pouvant varier selon le modèle et le fabricant, consultez le manuel de l'utilisateur du dispositif pour plus d'informations.

 Vous devez acheter le verrou Kensington séparément.

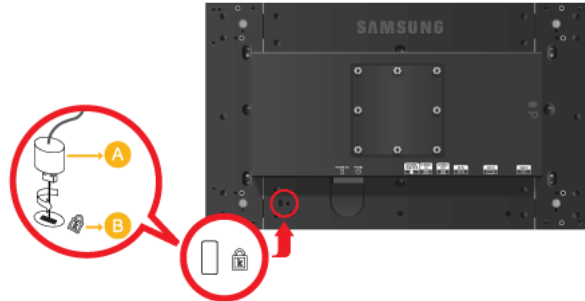

Pour verrouiller le moniteur, procédez comme suit :

1. Enroulez le câble de verrouillage Kensington autour d'un objet massif fixe comme un bureau ou une chaise.
2. Glissez l'extrémité du câble avec le verrou attaché au travers de l'extrémité en boucle du câble de verrouillage Kensington.
3. Insérez le dispositif de verrouillage dans le verrou Kensington du moniteur (**B**).
4. Fermez le verrou (**A**).

-  • Ces instructions ne sont que générales. Pour des instructions exactes, consultez le manuel de l'utilisateur fourni avec le dispositif de verrouillage.
- Vous pouvez acquérir le dispositif de verrouillage dans un magasin d'électronique, une boutique en ligne ou notre centre de service.

3 Utilisation de l'appareil

3-1 Réglage de la résolution optimale

Lorsque vous allumez l'appareil pour la première fois, un message relatif au réglage de la résolution optimale s'affiche à l'écran. Choisissez une langue et la résolution désirée.



▲/▼ : vous pouvez sélectionner la langue à l'aide de ces boutons.

☰ **SETUP/MENU** : Si vous appuyez sur ce bouton, le message disparaît.

- Ce message s'affiche 3 fois si la résolution optimale n'est pas sélectionnée.
- Pour régler la résolution optimale
 1. Lorsque le PC est éteint, branchez l'appareil au PC, puis allumez-le.
 2. Cliquez avec le bouton droit sur le bureau et sélectionnez Propriétés dans le menu contextuel.
 3. Dans l'onglet Paramètres, réglez la résolution optimale.

3-2 Tableau des modes de signal standard

Le moniteur LCD possède une résolution optimale, garante de la meilleure qualité visuelle en fonction de la taille de l'écran, et ce en raison des caractéristiques de l'écran, au contraire d'un moniteur à tube cathodique.

La qualité visuelle sera dès lors dégradée si la résolution choisie n'est pas optimale pour la taille de l'écran. Il est recommandé de régler la résolution sur une valeur optimale pour l'appareil.

Si le signal provenant du PC équivaut à l'un des modes de signal standard suivants, l'écran se règle automatiquement.

Toutefois, si le signal n'est pas l'un des modes suivants, il se peut que l'écran soit vierge ou que seule la LED de mise sous tension soit allumée. Configurez donc les réglages comme suit, en vous reportant à la documentation de la carte graphique.

MODE D'AFFICHAGE	FRÉQUENCE HORIZONTALE (KHZ)	FRÉQUENCE VERTICALE (HZ)	FRÉQUENCE D'HORLOGE (MHZ)	POLARITÉ SYNCHRONISÉE (H/ V)
VESA, 640 x 480	31,469	59,940	25,175	-/-
VESA, 800 x 600	35,156	56,250	36,000	+/+
VESA, 800 x 600	37,879	60,317	40,000	+/+
VESA, 1024 x 768	48,363	60,004	65,000	-/-
VESA, 1280 x 800	49,702	59,810	83,500	-/+
VESA, 1280 x 960	60,000	60,000	108,000	+/+
VESA, 1280 x 1024	63,981	60,020	108,000	+/+
VESA, 1440 x 900	55,935	59,887	106,500	-/+
VESA, 1600 x 1200	75,000	60,000	162,000	+/+
VESA, 1680 x 1050	65,290	59,954	146,250	-/+
VESA, 1920 x 1080	67,500	60,000	148,500	+/+

Fréquence horizontale

Le temps requis pour balayer une ligne de l'extrême gauche de l'écran jusqu'à l'extrême droite est baptisé « cycle horizontal ». La réciproque du cycle horizontal est la fréquence horizontale. La fréquence horizontale s'exprime en kHz.

Fréquence verticale

Pour que l'œil humain puisse percevoir une image, l'écran doit afficher la même image des dizaines de fois par seconde. C'est ce qu'on appelle la fréquence verticale. La fréquence verticale s'exprime en Hz.

3-3 Installation du pilote de périphérique

Si vous installez le pilote de périphérique, vous pourrez régler la résolution et la fréquence optimales de l'appareil. Ce pilote se trouve sur le CD-ROM fourni avec l'appareil. Si le fichier fourni est endommagé, contactez un centre de service ou consultez le site Web de Samsung Electronics (<http://www.samsung.com/>), où vous pouvez télécharger le pilote.

1. Insérez le CD d'installation du pilote dans le lecteur de CD-ROM.
2. Cliquez sur Pilote Windows .
3. Terminez l'installation en suivant les instructions affichées à l'écran.
4. Sélectionnez le modèle de votre appareil dans la liste.

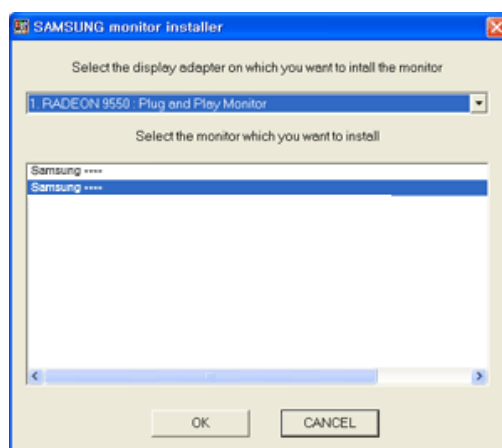





5. Vérifiez si la résolution et la fréquence de rafraîchissement appropriées sont bien affichées dans le Panneau de configuration. Pour plus d'informations sur la batterie, reportez-vous à la documentation du système d'exploitation Windows.





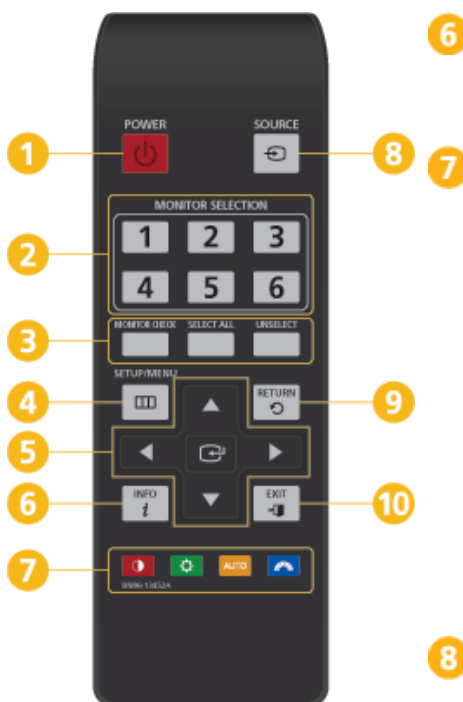

3-4 Boutons de commande de l'appareil

Télécommande

 Ce produit peut être commandé à l'aide de la télécommande.

- 1**  **POWER**
Allume et éteint le moniteur.
- 2** **MONITOR SELECTION**
Sélectionne un moniteur.
- 3** **MONITOR CHECK** : Affiche le numéro du moniteur.
SELECT ALL : Sélectionne tous les moniteurs.
UNSELECT : Annule la sélection de tous les moniteurs.
- 4**  **SETUP/MENU**
Appuyez sur ce bouton pour afficher le menu sur écran (OSD).
- 5**  Haut - Bas et Gauche-Droite
 Bouton Entrée
Active l'option de menu sélectionnée.



- 6**  **INFO**
Affiche les informations de l'image en cours.
- 7**  : Commande le contraste de l'écran.
 : Ce bouton permet de contrôler la luminosité de l'écran.
AUTO : Règle automatiquement l'image en mode <Analogique>.
 : Fournit des réglages d'image prédéfinis optimisés pour divers environnements d'utilisation, comme l'édition d'un document, la navigation sur Internet, le jeu, la visualisation d'événements sportifs ou de films, etc.
- 8**  **SOURCE**
Appuyez sur ce bouton pour changer la SOURCE du signal d'entrée. (Analog/Digital/DP)
- 9**  **RETURN**
Revient au menu précédent.
- 10**  **EXIT**
Ferme l'écran de menu.

3-5 Utilisation du menu de réglage sur écran (OSD)

Structure du menu de réglage sur écran (OSD)

MENUS SUPÉRIEURS	SOUS-MENUS				
IMAGE	Luminosité	Contraste	Netteté	MagicBright	Régl. de base
	Régl. précis	Temps de réponse			
COULEUR	MagicColor	Rouge	Vert	Bleu	Nuance coul.
	Effet de couleur	Gamma			
TAILLE ET POS.	Position H	Position V	Taille d'image	Menu Position H	Menu Position V
CONF. ET REINIT.	Réinitialiser	Transp. des menus	Langue	Min. arr. On/Off	Régl. min. arr.
	Source auto	Mode PC/AV	Aff. heure		
INFORMATIONS					

IMAGE





<Signaux PC>



<Signaux AV>

MENU	DESCRIPTION
Luminosité	Permet de régler la luminosité de l'écran. Ce menu n'est pas disponible si <MagicBright> est réglé sur <Contraste Dynam.>.
Contraste	Permet de régler le contraste des images affichées à l'écran. Ce menu n'est pas disponible si <MagicBright> est réglé sur <Contraste Dynam.>. Ce menu n'est pas disponible si <MagicColor> est réglé sur <Comple> ou <Intelligent>.
Netteté	Permet de régler la netteté des détails des images affichées à l'écran. Ce menu n'est pas disponible si <MagicBright> est réglé sur <Contraste Dynam.>. Ce menu n'est pas disponible si <MagicColor> est réglé sur <Comple> ou <Intelligent>.

MENU	DESCRIPTION
MagicBright	<p>Fournit des réglages d'image prédéfinis optimisés pour divers environnements d'utilisation, comme l'édition d'un document, la navigation sur Internet, le jeu, la visualisation d'événements sportifs ou de films, etc.</p> <ul style="list-style-type: none"> • <Personnalisé> Si les modes d'image ne suffisent pas, l'utilisateur peut configurer directement le réglage <Luminosité> et <Contraste> à l'aide de ce mode. • <Standard> Sélectionnez ce mode dans un environnement lumineux. Ce mode fournit également une image nette. • <Jeu> Ce mode fournit les réglages d'image appropriés pour utiliser des jeux à contenu graphique important et qui exigent un rafraîchissement rapide de l'écran. • <Cinéma> Ce mode fournit des réglages de luminosité et de netteté similaires à ceux d'un téléviseur, pour un environnement de divertissement optimal (film, DVD, etc.). • <Contraste Dynam. > Permet de régler automatiquement le contraste de l'image, de façon à équilibrer les images claires et sombres.
Régl. de base	<p>Elimine les lignes (interférences) verticales de l'écran.</p> <p>L'emplacement de l'écran peut être modifié après ce réglage. Dans ce cas, déplacez l'écran au moyen du menu <Position H> de façon à l'afficher au centre du moniteur.</p> <p> Cette fonction n'est disponible qu'en mode <Analogique>.</p>
Régl. précis	<p>Elimine les lignes (interférences) horizontales de l'écran.</p> <p>Si vous ne parvenez pas à éliminer toutes les interférences à l'aide de la fonction <Régl. précis>, effectuez un réglage à l'aide de <Régl. de base> puis employez à nouveau la fonction <Régl. précis>.</p> <p> Cette fonction n'est disponible qu'en mode <Analogique>.</p>
Temps de réponse	<p>Accélère la vitesse de réponse de l'écran LCD au-delà de la vitesse de réponse d'origine, de façon à ce que les images en mouvement soient plus nettes et plus naturelles.</p> <ul style="list-style-type: none"> • <Normal> • <Rapide> • <Accéléré> <p> Si vous ne regardez pas un film, il est recommandé d'activer le mode <Normal> ou <Rapide>.</p>

COULEUR

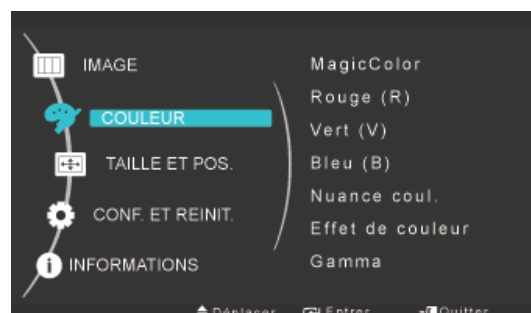





MENU	DESCRIPTION
MagicColor	Restitue plus nettement les couleurs naturelles, sans modifier la qualité d'image, à l'aide d'une technologie d'amélioration de la qualité des images numériques mise au point par Samsung Electronics. <ul style="list-style-type: none"> <Arr.> - Désactive la fonction <MagicColor>. <Démo> - Vous pouvez comparer les images traités par <MagicColor> aux images d'origine. <Complet> - Génère une image plus nette, y compris dans les zones de teintes similaires à celles de la peau. <Intelligent> - Améliore la couleur des images, sauf dans les zones de teintes similaires à celles de la peau.
Rouge	Vous pouvez affiner la valeur de couleur rouge des images selon vos préférences. Ce menu n'est pas disponible si <MagicColor> est réglé sur <Complet> ou <Intelligent>.
Vert	Vous pouvez affiner la valeur de couleur verte des images selon vos préférences. Ce menu n'est pas disponible si <MagicColor> est réglé sur <Complet> ou <Intelligent>.
Bleu	Vous pouvez affiner la valeur de couleur bleue des images selon vos préférences. Ce menu n'est pas disponible si <MagicColor> est réglé sur <Complet> ou <Intelligent>.
Nuance coul.	Vous pouvez configurer la température de couleur selon vos préférences. <ul style="list-style-type: none"> <Froide> - Règle la température de couleur de l'écran sur une nuance plus froide. <Normal> - Règle la température de couleur de l'écran sur la température de couleur par défaut. <Chaude> - Règle la température de couleur de l'écran sur une nuance plus chaude. <Personnalisé> - Choisissez ce menu pour régler manuellement la température de couleur. Si les températures de couleur prédéfinies ne vous conviennent pas, vous pouvez les régler manuellement via <Effet de couleur>. Ce menu n'est pas disponible si <MagicColor> est réglé sur <Complet> ou <Intelligent>.
Effet de couleur	Vous pouvez modifier l'ambiance générale en réglant la couleur des images. Ce menu n'est pas disponible si <MagicColor> est réglé sur <Complet> ou <Intelligent>. <ul style="list-style-type: none"> <Arr.> - Désactive la fonction <Effet de couleur>. <Echelle de gris> -Affiche les images en noir et blanc. <Vert> - Affiche les images en teinte monochrome verte. <Aqua> - Affiche les images en teinte monochrome marine. <Sepia> - Affiche les images en teinte monochrome sépia.
Gamma	Ce menu permet de modifier l'intensité des couleurs de luminosité moyenne. <ul style="list-style-type: none"> <Mode1> - <Mode2> - <Mode3>

 (Non disponible si <MagicBright> est réglé sur Contraste Dynam..)

TAILLE ET POS.



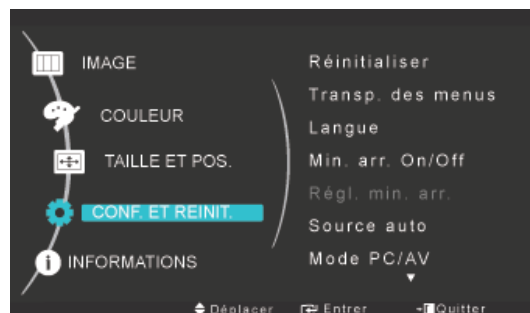

MENU	DESCRIPTION
Position H	Déplace la position de la zone d'affichage de l'écran à l'horizontale.  Cette fonction n'est disponible qu'en mode <Analogique>.
Position V	Déplace la position de la zone d'affichage de l'écran à la verticale.  Cette fonction n'est disponible qu'en mode <Analogique>.
Taille d'image	<p>Signaux PC</p> <ul style="list-style-type: none"> • <Auto> - L'image est affichée selon le rapport L/H du signal d'entrée. • <Large> - L'image est affichée en plein écran indépendamment du rapport L/H du signal d'entrée. <p> • Les signaux ne figurant pas dans le tableau des modes standard ne sont pas pris en charge.</p> <ul style="list-style-type: none"> • Si la résolution optimale est activée, le rapport L/H ne change pas si <Taille d'image> est réglé sur <Auto> ou <Large>. <p>Signaux AV</p> <ul style="list-style-type: none"> • <4 : 3> : affiche les images au rapport d'aspect 4 : 3 • <16 : 9> : affiche les images au rapport d'aspect 16 : 9 • <Adapter à l'écran > : si un signal 720P, 1080i ou 1080P est reçu en mode d'entrée DVI, l'image est affichée telle quelle, sans être tronquée. <p> Cette fonction ne peut être réglée que lorsque l'entrée externe est connectée via DVI et que <Mode PC/AV> est réglé sur <AV>.</p>
Menu Position H	Vous pouvez régler la position horizontale de l'OSD.
Menu Position V	Vous pouvez régler la position verticale de l'OSD.

CONF. ET REINIT.



MENU	DESCRIPTION
Réinitialiser	Cette fonction permet de rétablir les valeurs d'usine des paramètres de qualité visuelle et de couleur. • <Non> - <Oui>
Transp. des menus	Vous pouvez sélectionner la transparence de l'OSD. • <Arr. >-<Mar. >

MENU	DESCRIPTION
Langue	<p>Choisissez la langue de l'OSD.</p> <ul style="list-style-type: none"> • English, Deutsch, Español, Français, Italiano, Svenska, Русский, Português, Türkçe, Polski, Magyar <p> La langue sélectionnée n'est appliquée qu'à l'OSD de l'appareil. Ce réglage n'a aucun impact sur les autres fonctions du PC.</p>
Min. arr. On/Off	<p>Vous pouvez activer ou désactiver le minuteur de mise hors tension.</p> <ul style="list-style-type: none"> • <Arr. >-<Mar. >
Régl. min. arr.	<p>Coupe automatiquement l'alimentation lorsque le délai configuré est dépassé.</p>
Source auto	<ul style="list-style-type: none"> • <Auto> - Le moniteur sélectionne automatiquement un signal d'entrée. • <Manuel> - L'utilisateur doit sélectionner manuellement le signal d'entrée.
Mode PC/AV	<p>Sélectionnez <PC> lorsque vous êtes connecté à un ordinateur et <AV> lorsque vous êtes connecté à un périphérique audio/vidéo.</p> <p> Cette fonction ne prend pas en charge le mode <Analogique>.</p>
Aff. heure	<p>L'OSD disparaît automatiquement si l'utilisateur ne fait rien.</p> <p>Vous pouvez déterminer le délai d'attente avant que l'OSD ne disparaisse.</p> <ul style="list-style-type: none"> • <5 sec.> - <10 sec.> - <20 sec.> - <200 sec.>

INFORMATIONS



MENU	DESCRIPTION
INFORMATIONS	Affiche la fréquence et la résolution réglées sur le PC.

4 Installation du logiciel

4-1 Natural Color

Qu'est-ce que Natural Color ?

Ce logiciel, qui ne fonctionne qu'avec des appareils Samsung, permet d'ajuster les couleurs affichées sur l'appareil et de les adapter aux couleurs des images imprimées. Pour plus d'informations, consultez l'aide en ligne du logiciel (F1).

Le Natural Color est fourni en ligne. Vous pouvez le télécharger à partir du site Internet ci-dessous et l'installer ;

http://www.samsung.com/us/consumer/learningresources/monitor/naturalcolorexpert/pop_download.html

Qu'est-ce que MagicTune ?



MagicTune est un logiciel qui aide l'utilisateur à régler le moniteur, en fournissant une description détaillée de ses fonctions et des instructions conviviales.

L'utilisateur peut régler l'appareil à l'aide du clavier et de la souris, sans devoir employer les boutons de l'appareil.

Installation du logiciel

1. Insérez le CD d'installation dans le lecteur de CD-ROM.
2. Choisissez le programme d'installation de MagicTune™.
 - Si la fenêtre d'installation du logiciel ne s'affiche pas sur l'écran principal, recherchez le fichier d'installation de MagicTune™ sur le CD-ROM et double-cliquez dessus.
3. Sélectionnez la langue d'installation et cliquez sur Suivant.
4. Terminez l'installation du logiciel en suivant les instructions affichées à l'écran.
 - Il se peut que le logiciel ne fonctionne pas correctement si vous ne redémarrez pas l'ordinateur après l'installation.
 - Il se peut que l'icône MagicTune™ ne soit pas visible, en fonction des caractéristiques du système informatique et de l'appareil.
 - Si l'icône de raccourci ne s'affiche pas à l'écran, appuyez sur la touche F5.

Restrictions et problèmes relatifs à l'installation (MagicTune™)

L'installation de MagicTune™ peut être influencée par la carte graphique, la carte mère et l'environnement réseau.

Configuration système requise

OS

- Windows 2000
- Windows XP Home Edition
- Windows XP Professional
- Windows Vista 32 bits
- Windows 7 32 bits

• Pour l'utilisation de MagicTune™, il est conseillé d'utiliser le système d'exploitation Windows 2000 ou une version ultérieure.

Matériel

- Au moins 32 Mo de mémoire
- Au moins 60 Mo d'espace disque libre sur le disque dur

• Pour plus d'informations, consultez le site Web.

Désinstallation du logiciel

Vous ne pouvez désinstaller MagicTune™ que par l'intermédiaire du module [Ajout ou suppression de programmes] de Windows.

Pour supprimer MagicTune™, procédez comme suit.



1. Cliquez sur [Démarrer] choisissez [Paramètres], puis choisissez [Panneau de configuration] dans le menu.
Sous Windows XP, cliquez sur [Démarrer] puis choisissez [Panneau de configuration] dans le menu.
 2. Double-cliquez sur l'icône [Ajout ou suppression de programmes] dans le Panneau de configuration.
 3. Dans la fenêtre [Ajouter/Supprimer], sélectionnez MagicTune™ de façon à le mettre en surbrillance.
 4. Cliquez sur [Modifier ou supprimer des programmes] pour désinstaller le logiciel.
 5. Cliquez sur [Oui] pour entamer la désinstallation de MagicTune™.
 6. Patientez jusqu'à ce qu'un message vous informe que le logiciel a été totalement supprimé.
-  Pour obtenir de l'assistance technique, consulter les questions fréquentes (FAQ) ou des informations sur la mise à jour logicielle de MagicTune™, visitez notre site Web.

Qu'est-ce que MultiScreen ?



MultiScreen permet à l'utilisateur de partager le moniteur en plusieurs sections.

Installation du logiciel

1. Insérez le CD d'installation dans le lecteur de CD-ROM.
2. Choisissez le programme d'installation de MultiScreen.
 -  Si la fenêtre d'installation du logiciel ne s'affiche pas sur l'écran principal, recherchez le fichier d'installation de MultiScreen sur le CD-ROM et double-cliquez dessus.
3. Lorsque l'assistant d'installation s'affiche, cliquez sur Suivant.
4. Terminez l'installation du logiciel en suivant les instructions affichées à l'écran.
 -  • Il se peut que le logiciel ne fonctionne pas correctement si vous ne redémarrez pas l'ordinateur après l'installation.
 - Il se peut que l'icône MultiScreen ne soit pas visible, en fonction des caractéristiques du système informatique et de l'appareil.
 - Si l'icône de raccourci ne s'affiche pas à l'écran, appuyez sur la touche F5.

Restrictions et problèmes relatifs à l'installation (MultiScreen)

L'installation de MultiScreen peut être influencée par la carte graphique, la carte mère et l'environnement réseau.

Système d'exploitation

OS

- Windows 2000
- Windows XP Home Edition
- Windows XP Professional
- Windows Vista 32 bits
- Windows 7 32 bits

-  Pour l'utilisation de MultiScreen, il est conseillé d'utiliser le système d'exploitation Windows 2000 ou une version ultérieure.

Matériel

- Au moins 32 Mo de mémoire
- Au moins 60 Mo d'espace disque libre sur le disque dur

Désinstallation du logiciel

Cliquez sur [Démarrer], choisissez [Paramètres]/[Panneau de configuration], puis double-cliquez sur [Ajout ou suppression de programmes].

Sélectionnez MultiScreen dans la liste des programmes, puis cliquez sur le bouton [Ajouter/Supprimer].

5 Dépannage

5-1 Autodiagnostic du moniteur

- La fonction d'autodiagnostic permet de vérifier le bon fonctionnement de l'appareil.
- Si un écran vierge est affiché et que la LED de mise sous tension clignote, alors de l'appareil et le PC sont connectés correctement, exécutez la fonction d'autodiagnostic en procédant comme suit.

1. Eteignez l'appareil et le PC.
2. Débranchez le câble D-Sub de l'appareil.
3. Allumez l'appareil.
4. Si l'appareil fonctionne correctement, le message Vérif. câble signal s'affiche.
Dans ce cas, si un écran vierge s'affiche à nouveau, vérifiez qu'il n'existe aucun problème sur le PC et la connexion.
L'appareil fonctionne correctement.

5-2 Avant de contacter le service d'assistance

- Effectuez les vérifications suivantes avant de faire appel au service après-vente. Si le problème persiste, contactez le centre de service Samsung Electronics le plus proche.

UN ÉCRAN VIERGE APPARAÎT / IMPOSSIBLE D'ALLUMER L'APPAREIL

Le cordon d'alimentation est-il correctement branché ?	Vérifiez la connexion du cordon d'alimentation.
Le message Vérif. câble signal est-il affiché sur l'écran ?	Vérifiez le câble qui relie le PC à l'appareil. Si le message continue de s'afficher alors que la connexion par câble est correcte, appuyez sur [- SOURCE] sur la télécommande et revérifiez le signal d'entrée.
Le message Mode non optimal est-il affiché sur l'écran ?	Il signifie que le signal provenant de la carte graphique dépasse la résolution ou la fréquence maximale de l'appareil. Dans ce cas, réglez la résolution et la fréquence appropriées pour l'appareil.
L'écran est-il vierge et la LED de mise sous tension clignote-t-elle toutes les secondes ?	Ceci signifie que la fonction d'économie d'énergie est active. Si vous cliquez à l'aide de la souris ou appuyez sur une touche du clavier, l'écran s'allumera.
Avez-vous établi la connexion à l'aide d'un câble DVI ?	Si vous connectez le câble DVI lorsque le PC a terminé son démarrage, ou si vous reconnectez ce câble après l'avoir débranché d'un PC, il se peut que rien ne s'affiche à l'écran, car certaines cartes graphiques n'envoient pas le signal vidéo. Dans ce cas, redémarrez le PC en laissant le câble DVI connecté.

L'IMAGE EST TROP CLAIRE OU TROP SOMBRE.

Réglez la luminosité et le contraste

(Voir <Luminosité>, <Contraste>)

Si <MagicBright> est défini sur <Contraste Dynam.>, la luminosité de l'écran peut différer selon le signal d'entrée.

LE MENU DE RÉGLAGE SUR ÉCRAN (OSD) NE S'AFFICHE PAS.

Avez-vous annulé le réglage de l'écran ?	Vérifiez si la fonction de verrouillage des réglages de l'OSD est bien désactivée
--	---

LES COULEURS SONT ANORMALES / L'IMAGE EST AFFICHÉE EN NOIR ET BLANC.

L'écran tout entier est-il affiché dans la même couleur, comme si vous le voyiez à travers un papier transparent ?	Vérifiez la connexion du câble à l'ordinateur. Enfoncez entièrement la carte graphique dans l'ordinateur. Vérifiez si la fonction <Effet de couleur> est bien réglée sur <Arr.>.
La carte graphique est-elle configurée correctement ?	Configurez la carte graphique conformément à sa documentation.

LA ZONE D'AFFICHAGE SAUTE SUBITEMENT VERS UN BORD OU VERS LE CENTRE.

Avez-vous remplacé la carte graphique ou le pilote ?	Appuyez sur le bouton [AUTO] pour exécuter la fonction de réglage automatique.
Avez-vous modifié la résolution et la fréquence d'une façon appropriée pour l'appareil ?	Réglez la résolution et la fréquence sur des valeurs appropriées dans les paramètres de la carte graphique. Reportez-vous au Tableau des modes de signal standard.
La carte graphique est-elle configurée correctement ?	Configurez la carte graphique conformément à sa documentation.

LA MISE AU POINT DES IMAGES EST INCORRECTE.

Avez-vous modifié la résolution et la fréquence d'une façon appropriée pour l'appareil ?

Réglez la résolution et la fréquence sur des valeurs appropriées dans les paramètres de la carte graphique.

Reportez-vous au Tableau des modes de signal standard.

L'IMAGE EST AFFICHÉE EN MODE 16 BITS (16 COULEURS). LA COULEUR A ÉTÉ MODIFIÉE APRÈS LE REMPLACEMENT DE LA CARTE GRAPHIQUE.

Avez-vous installé le pilote de périphérique de l'appareil ?

Windows XP : Définissez de nouveau la couleur en choisissant Control Panel (Panneau de configuration) → Appearance and Themes (Apparence et thèmes) → Display (Affichage) → Settings (Paramètres).

Windows ME/2000 : Définissez de nouveau la couleur en choisissant Control Panel (Panneau de configuration) → Display (Affichage) → Settings (Paramètres).

Windows Vista : Modifiez les paramètres de couleur en sélectionnant Control Panel (Panneau de configuration) → Appearance and Personalization (Apparence et personnalisation) → Personalization (Personnalisation) → Display Settings (Paramètres d'affichage).

Windows 7 : Modifiez les paramètres de couleur en sélectionnant Control Panel (Panneau de configuration) → Appearance and Personalization (Apparence et personnalisation) → Display (Affichage) → Adjust resolution (Ajuster la résolution) → Advanced settings (Paramètres avancés) → Monitor (Moniteur).

(Pour plus d'informations, consultez la documentation de Windows qui accompagne l'ordinateur.)

La carte graphique est-elle configurée correctement ?

Configurez de nouveau les couleurs conformément au pilote de la nouvelle carte graphique.

LORSQUE JE CONNECTE LE MONITEUR, LE MESSAGE « MONITEUR INCONNU, MONITEUR PLUG & PLAY (VESA DDC) DÉTECTÉ » S'AFFICHE.

Avez-vous installé le pilote de périphérique de l'appareil ?

Installez le pilote de périphérique en suivant les instructions de la section Installation du pilote.

Vérifiez dans la documentation de la carte graphique si toutes les fonctions Plug & Play (VESA DDC) sont prises en charge.

Installez le pilote de périphérique en suivant les instructions de la section Installation du pilote.

LORSQUE J'EXAMINE LES BORDS EXTÉRIEURS DE L'APPAREIL, ILS COMPORTENT DE PETITS CORPS ÉTRANGERS.

De tels corps peuvent être visibles, car cet appareil a été revêtu d'un matériau transparent sur ses bords noirs, de façon à présenter une apparence lisse. Cette situation ne constitue pas un défaut de l'appareil.

UN BIP RETENTIT LORSQUE L'ORDINATEUR DÉMARRE.

Si le bip est émis à au moins 3 reprises au démarrage de l'ordinateur, faites appel au service d'assistance de votre ordinateur.

5-3 Foire aux questions

FOIRE AUX QUESTIONS	TENTEZ L'UNE DES OPÉRATIONS SUIVANTES.
<p>Comment puis-je modifier la fréquence (taux de rafraîchissement) du signal vidéo ?</p>	<p>Vous devez modifier la fréquence de la carte graphique.</p> <p>Windows XP : Pour modifier la fréquence, sélectionnez Control Panel (Panneau de configuration) → Appearance and Themes (Apparence et thèmes) → Display (Affichage) → Settings (Paramètres) → Advanced (Avancé) → Monitor (Moniteur), puis modifiez la fréquence de rafraîchissement sous Monitor Settings (Paramètres du moniteur).</p> <p>Windows ME/2000 : Changez la fréquence en sélectionnant Control Panel (Panneau de configuration) → Display (Affichage) → Settings (Paramètres) → Advanced (Avancé) → Monitor (Moniteur), puis changez le taux de rafraîchissement sous Monitor Settings (Paramètres du moniteur).</p> <p>Windows Vista : Pour modifier la fréquence, sélectionnez Control Panel (Panneau de configuration) → Appearance and Personalization (Apparence et personnalisation) → Personalization (Personnalisation) → Display Settings (Paramètres d'affichage) → Advanced settings (Paramètres avancés) → Monitor (Moniteur), puis modifiez la fréquence de rafraîchissement sous Monitor Settings (Paramètres du moniteur).</p> <p>Windows 7 : Modifiez la fréquence en sélectionnant Control Panel (Panneau de configuration) → Appearance and Personalization (Apparence et personnalisation) → Display (Affichage) → Adjust resolution (Ajuster la résolution) → Advanced settings (Paramètres avancés) → Monitor (Moniteur), puis en modifiant le taux de rafraîchissement sous Monitor Settings (Paramètres du moniteur).</p> <p>Pour plus d'informations, consultez la documentation de l'ordinateur ou de la carte graphique.</p>

FOIRE AUX QUESTIONS	TENTEZ L'UNE DES OPÉRATIONS SUIVANTES.
<p>Comment puis-je modifier la résolution ?</p>	<p>Windows XP : Définissez la résolution dans Control Panel (Panneau de configuration) → Appearance and Themes (Apparence et thèmes) → Display (Affichage) → Settings (Paramètres).</p> <p>Windows ME/2000 : Définissez la résolution en choisissant Control Panel (anneau de configuration) → Display (Affichage) → Settings (Paramètres).</p> <p>Windows Vista : Définissez la résolution dans Control Panel (Panneau de configuration) → Appearance and Personalization (Apparence et personnalisation) → Personalization (Personnalisation) → Display Settings (Paramètres d'affichage).</p> <p>Windows 7 : Modifiez la résolution en sélectionnant Control Panel (Panneau de configuration) → Appearance and Personalization (Apparence et personnalisation) → Display (Affichage) → Adjust resolution (Ajuster la résolution).</p> <p>Pour plus d'informations, consultez la documentation de l'ordinateur ou de la carte graphique.</p>
<p>Comment puis-je utiliser la fonction d'économie d'énergie ?</p>	<p>Windows XP : Choisissez Control Panel (Panneau de configuration) → Appearance and Themes (Apparence et thèmes) → Display (Affichage) → Screen Saver Setting (Réglage de l'écran de veille), ou configurez cette fonction dans les réglages du BIOS de l'ordinateur.</p> <p>Windows ME/2000 : Choisissez Control Panel (Panneau de configuration) → Display (Affichage) → Screen Saver Setting (Réglage de l'écran de veille), ou configurez cette fonction dans les réglages du BIOS de l'ordinateur.</p> <p>Windows Vista : Changez les paramètres en sélectionnant Control Panel (Panneau de configuration) → Appearance and Personalization (Apparence et personnalisation) → Personalization → Screen Saver (Économiseur d'écran). Vous pouvez également utiliser le menu BIOS SETUP du PC.</p> <p>Windows 7 : Changez les paramètres en sélectionnant Control Panel (Panneau de configuration) → Appearance and Personalization (Apparence et personnalisation) → Personalization → Screen Saver (Économiseur d'écran). Vous pouvez également utiliser le menu BIOS SETUP du PC.</p> <p>(Pour plus d'informations, consultez la documentation de Windows qui accompagne l'ordinateur.)</p>

6 Informations complémentaires

6-1 Spécifications

NOM DU MODÈLE		MD230 / MD230X3 / MD230X6
Ecran LCD	Taille	23 pouces (58 cm)
	Surface d'affichage	509,76 mm (H) x 286,74 mm (V) (20,07 pouces x 11,29 pouces)
	Pas des pixels	0,2655 mm (H) x 0,2655 mm (V) (0,01 pouces x 0,01 pouces)
Synchronisation	Horizontale	30~81 kHz
	Verticale	56~60 Hz
Couleur d'affichage		16,7 millions
Résolution	Résolution optimale	1920 x 1080 @ 60 Hz
	Résolution maximale	1920 x 1080 @ 60 Hz
Fréquence d'horloge maximale		186 MHz (analogique, DVI, Display Port)
Alimentation		Ce produit fonctionne sous 100 – 240 V. La tension standard étant différente dans chaque pays, vérifiez l'étiquette à l'arrière du produit.
Connecteurs de signal		Câble D-sub 15 broches, DVI 20 broches, port DP (Display Port) 20 broches, entrée USB, sortie USB (utilisation de la télécommande uniquement)
Dimensions (LxHxP) / poids	MD230	528,6 x 308,0 x 60,5 mm (20,8 x 12,1 x 2,4 pouces) / 5,6 Kg (12,3 lbs)
	MD230X3(L)	1585,8 x 563,0 x 307,2 mm (62,4 x 22,2 x 12,1 pouces) / 24,1 Kg (53,1 lbs)
	MD230X3(P)	924,0 x 672,7 x 307,2 mm (36,4 x 26,5 x 12,1 pouces) / 24,1 Kg (53,1 lbs)
	MD230X6	1585,8 x 760,3 x 307,2 mm (62,4 x 29,9 x 12,1 pouces) / 43,1 Kg (95,0 lbs)
Interface de fixation VESA		100 mm x 100 mm (3,9 x 3,9 pouces)
Considérations environnementales	Fonctionnement	Température : 10°C ~ 40°C (50°F ~ 104°F) Humidité : 10 % ~ 80 %, sans condensation
	Stockage	Température : -20°C ~ 45°C (-4°F ~ 113°F) Humidité : 5 % ~ 95 %, sans condensation
MD230		Classe B (équipement de communication d'informations à usage domestique) Cet appareil est agréé, selon les normes CEM, pour une utilisation domestique (classe B). Il peut être utilisé dans toutes les zones. (Les appareils de CLASSE B émettent moins d'ondes électromagnétiques que les appareils de CLASSE A.)
MD230X3 / MD230X6		Classe A (équipement de communication d'informations à usage industriel) Revendeurs et utilisateurs, attention ! Cet appareil est conforme aux normes CEM relatives à un usage industriel (classe A) et peut donc être utilisé ailleurs que chez des particuliers.

VIS	TETE	π [mm]	LONGUEUR [mm]	TYPE
A	FH	4,0	8,0	MACHINE
B	BH		10,0	

 La conception et les caractéristiques peuvent être modifiées sans préavis.

6-2 Fonction d'économie d'énergie

Cet appareil dispose d'une fonction d'économie d'énergie qui éteint automatiquement l'écran lorsque l'appareil n'est pas utilisé pendant un délai prédéfini, de façon à réduire sa consommation électrique. Lorsque l'appareil est en mode d'économie d'énergie, il n'est pas hors tension, et vous pouvez rétablir l'affichage en appuyant sur une touche du clavier ou en cliquant. La fonction d'économie d'énergie ne fonctionne toutefois que lorsque l'appareil est connecté à un ordinateur qui prend en charge cette fonction.

ETAT		FONCTIONNEMENT NORMAL	MODE ÉCONOMIE D'ÉNERGIE	ARRÊT
Consommation	MD230	46 W	1 W	1 W
	MD230X3	138 W	3 W	3 W
	MD230X6	276 W	6 W	6 W

- La consommation électrique réelle peut être différente de la consommation électrique indiquée si le système ou les paramètres sont différents.
- Pour arrêter toute consommation électrique, mettez l'appareil hors tension ou débranchez le câble d'alimentation situé à l'arrière. Veillez à débrancher l'alimentation si vous quittez votre domicile pendant plusieurs heures.

6-3 Comment contacter SAMSUNG dans le monde

Si vous avez des suggestions ou des questions concernant les produits Samsung, veuillez contacter le Service Consommateurs SAMSUNG.

NORTH AMERICA		
CANADA	1-800-SAMSUNG (726-7864)	http://www.samsung.com
MEXICO	01-800-SAMSUNG (726-7864)	http://www.samsung.com
U.S.A	1-800-SAMSUNG (726-7864)	http://www.samsung.com
LATIN AMERICA		
ARGENTINA	0800-333-3733	http://www.samsung.com
BRAZIL	0800-124-421 4004-0000	http://www.samsung.com
CHILE	800-SAMSUNG (726-7864)	http://www.samsung.com
COLOMBIA	01-8000112112	http://www.samsung.com
COSTA RICA	0-800-507-7267	http://www.samsung.com
DOMINICA	1-800-751-2676	http://www.samsung.com
ECUADOR	1-800-10-7267	http://www.samsung.com
EL SALVADOR	800-6225	http://www.samsung.com
GUATEMALA	1-800-299-0013	http://www.samsung.com
HONDURAS	800-27919267	http://www.samsung.com
JAMAICA	1-800-234-7267	http://www.samsung.com
NICARAGUA	00-1800-5077267	http://www.samsung.com
PANAMA	800-7267	http://www.samsung.com
PERU	0-800-777-08	http://www.samsung.com
PUERTO RICO	1-800-682-3180	http://www.samsung.com
TRINIDAD & TOBAGO	1-800-SAMSUNG (726-7864)	http://www.samsung.com
VENEZUELA	0-800-100-5303	http://www.samsung.com
EUROPE		
ALBANIA	42 27 5755	-
AUSTRIA	0810 - SAMSUNG (7267864, € 0.07/min)	http://www.samsung.com
BELGIUM	02-201-24-18	http://www.samsung.com/be (Dutch) http://www.samsung.com/be_fr (French)
BOSNIA	05 133 1999	-
BULGARIA	07001 33 11	http://www.samsung.com
CROATIA	062 SAMSUNG (062 726 7864)	http://www.samsung.com
CZECH	800 - SAMSUNG (800-726786)	http://www.samsung.com
	Samsung Zrt., česká organizační složka, Oasis Florenc, Sokolovská394/17, 180 00, Praha 8	
DENMARK	70 70 19 70	http://www.samsung.com
FINLAND	030 - 6227 515	http://www.samsung.com

EUROPE		
FRANCE	01 48 63 00 00	http://www.samsung.com
GERMANY	01805 - SAMSUNG (726-7864,€ 0,14/Min)	http://www.samsung.com
GREECE	2106293100	http://www.samsung.com
HUNGARY	06-80-SAMSUNG (726-7864)	http://www.samsung.com
ITALIA	800-SAMSUNG (726-7864)	http://www.samsung.com
KOSOVO	+381 0113216899	-
LUXEMBURG	261 03 710	http://www.samsung.com
MACEDONIA	023 207 777	-
MONTENEGRO	020 405 888	-
NETHERLANDS	0900 - SAMSUNG (0900-7267864) (€ 0,10/Min)	http://www.samsung.com
NORWAY	815-56 480	http://www.samsung.com
POLAND	0 801 1SAMSUNG (172678) 022 - 607 - 93 - 33	http://www.samsung.com
PORTUGAL	80820 - SAMSUNG (726-7864)	http://www.samsung.com
RUMANIA	08010 SAMSUNG (08010 7267864) – doar din rețeaua Romtelecom, tarif local; 021.206.01.10 – din orice rețea, tarif normal	http://www.samsung.com
SERBIA	0700 Samsung (0700 726 7864)	http://www.samsung.com
SLOVAKIA	0800 - SAMSUNG(0800-726 786)	http://www.samsung.com/sk
SPAIN	902 - 1 - SAMSUNG (902 172 678)	http://www.samsung.com
SWEDEN	0771 726 7864 (SAMSUNG)	http://www.samsung.com
SWITZERLAND	0848-SAMSUNG (7267864, CHF 0.08/min)	http://www.samsung.com/ch http://www.samsung.com/ch_fr (French)
U.K	0330 SAMSUNG (7267864)	http://www.samsung.com
EIRE	0818 717100	http://www.samsung.com
LITHUANIA	8-800-77777	http://www.samsung.com
LATVIA	8000-7267	http://www.samsung.com
ESTONIA	800-7267	http://www.samsung.com
TURKEY	444 77 11	http://www.samsung.com
CIS		
RUSSIA	8-800-555-55-55	http://www.samsung.com
GEORGIA	8-800-555-555	-
ARMENIA	0-800-05-555	-
AZERBAIJAN	088-55-55-555	-
KAZAKHSTAN	8-10-800-500-55-500 (GSM: 7799)	http://www.samsung.com
UZBEKISTAN	8-10-800-500-55-500	http://www.samsung.com
KYRGYZSTAN	00-800-500-55-500	http://www.samsung.com

CIS		
TADJIKISTAN	8-10-800-500-55-500	http://www.samsung.com
UKRAINE	0-800-502-000	http://www.samsung.com/ua http://www.samsung.com/ua_ru
BELARUS	810-800-500-55-500	-
MOLDOVA	00-800-500-55-500	-
ASIA PACIFIC		
AUSTRALIA	1300 362 603	http://www.samsung.com
NEW ZEALAND	0800 SAMSUNG (0800 726 786)	http://www.samsung.com
CHINA	400-810-5858	http://www.samsung.com
HONG KONG	(852) 3698 - 4698	http://www.samsung.com/hk http://www.samsung.com/hk_en/
INDIA	3030 8282, 1800 3000 8282	http://www.samsung.com
INDONESIA	0800-112-8888 021-5699-7777	http://www.samsung.com
JAPAN	0120-327-527	http://www.samsung.com
MALAYSIA	1800-88-9999	http://www.samsung.com
PHILIPPINES	1-800-10-SAMSUNG (726-7864) 1-800-3-SAMSUNG (726-7864) 1-800-8-SAMSUNG (726-7864) 02-5805777	http://www.samsung.com
SINGAPORE	1800-SAMSUNG (726-7864)	http://www.samsung.com
THAILAND	1800-29-3232 02-689-3232	http://www.samsung.com
TAIWAN	0800-329-999	http://www.samsung.com
VIETNAM	1 800 588 889	http://www.samsung.com
MIDDLE EAST		
IRAN	021-8255	http://www.samsung.com http://www.samservice.com
OMAN	800-SAMSUNG (726-7864)	http://www.samsung.com
KUWAIT	183-2255	http://www.samsung.com
BAHRAIN	8000-4726	http://www.samsung.com
EGYPT	08000-726786	http://www.samsung.com
JORDAN	800-22273	http://www.samsung.com
MOROCCO	080 100 2255	http://www.samsung.com
SAUDI ARABIA	9200-21230	http://www.samsung.com
U.A.E	800-SAMSUNG (726-7864)	http://www.samsung.com

AFRICA

NIGERIA	0800 - SAMSUNG (726-7864)	http://www.samsung.com
SOUTH AFRICA	0860-SAMSUNG (726-7864)	http://www.samsung.com

6-4 Les bons gestes de mise au rebut de ce produit (Déchets d'équipements électriques et électroniques) - Europe uniquement



(Applicable dans les pays de l'Union Européenne et dans d'autres pays européens pratiquant le tri sélectif)

Ce symbole sur le produit, ses accessoires ou sa documentation indique que ni le produit, ni ses accessoires électroniques usagés (chargeur, casque audio, câble USB, etc.) ne peuvent être jetés avec les autres déchets ménagers. La mise au rebut incontrôlée des déchets présentant des risques environnementaux et de santé publique, veuillez séparer vos produits et accessoires usagés des autres déchets. Vous favoriserez ainsi le recyclage de la matière qui les compose dans le cadre d'un développement durable.

Les particuliers sont invités à contacter le magasin leur ayant vendu le produit ou à se renseigner auprès des autorités locales pour connaître les procédures et les points de collecte de ces produits en vue de leur recyclage.

Les entreprises et professionnels sont invités à contacter leurs fournisseurs et à consulter les conditions de leur contrat de vente. Ce produit et ses accessoires ne peuvent être jetés avec les autres déchets professionnels et commerciaux.