

HT-D350  
HT-D355

# Digital Home Entertainment System user manual

Imagine the possibilities



Thank you for purchasing this Samsung product.  
To receive more complete service,  
please register your product at  
[www.samsung.com/register](http://www.samsung.com/register)



# Safety Information

## Safety Warnings

TO REDUCE THE RISK OF ELECTRIC SHOCK, DO NOT REMOVE THE COVER(OR BACK).  
NO USER-SERVICEABLE PARTS ARE INSIDE. REFER SERVICING TO QUALIFIED SERVICE PERSONNEL.

	<b>CAUTION</b> RISK OF ELECTRIC SHOCK DO NOT OPEN	
This symbol indicates "dangerous voltage" inside the product that presents a risk of electric shock or personal injury.	<b>CAUTION</b> : TO PREVENT ELECTRIC SHOCK, MATCH WIDE BLADE OF PLUG TO WIDE SLOT, FULLY INSERT.	This symbol indicates important instructions accompanying the product.

### WARNING

- To reduce the risk of fire or electric shock, do not expose this appliance to rain or moisture.

### CAUTION

- Apparatus shall not be exposed to dripping or splashing and no objects filled with liquids, such as vases, shall be placed on the apparatus.
- The Mains plug is used as a disconnect device and shall stay readily operable at any time.
- This apparatus shall always be connected to an AC outlet with a protective grounding connection.
- To disconnect the apparatus from the mains, the plug must be pulled out from the mains socket, therefore the mains plug shall be readily operable.

**CLASS 1 LASER PRODUCT**  
**KLASSE 1 LASER PRODUKT**  
**LUOKAN 1 LASER LAITE**  
**KLASS 1 LASER APPARAT**  
**PRODUCTO LÁSER CLASE 1**

### CLASS 1 LASER PRODUCT

This Compact Disc player is classified as a CLASS 1 LASER product.

Use of controls, adjustments or performance of procedures other than those specified herein may result in hazardous radiation exposure.

### CAUTION

- INVISIBLE LASER RADIATION WHEN OPEN AND INTERLOCKS DEFEATED, AVOID EXPOSURE TO BEAM.

## Wiring the Main Power Supply Plug (UK Only)

### IMPORTANT NOTICE

The mains lead on this equipment is supplied with a moulded plug incorporating a fuse. The value of the fuse is indicated on the pin face of the plug and if it requires replacing, a fuse approved to BS1362 of the same rating must be used. Never use the plug with the fuse cover removed. If the cover is detachable and a replacement is required, it must be of the same colour as the fuse fitted in the plug. Replacement covers are available from your dealer. If the fitted plug is not suitable for the power points in your house or the cable is not long enough to reach a power point, you should obtain a suitable safety approved extension lead or consult your dealer for assistance. However, if there is no alternative to cutting off the plug, remove the fuse and then safely dispose of the plug. Do not connect the plug to a mains socket as there is a risk of shock hazard from the bared flexible cord. Never attempt to insert bare wires directly into a mains socket. A plug and fuse must be used at all times.

### IMPORTANT

The wires in the mains lead are coloured in accordance with the following code:- BLUE = NEUTRAL BROWN = LIVE As these colours may not correspond to the coloured markings identifying the terminals in your plug, proceed as follows:-The wire coloured BLUE must be connected to the terminal marked with the letter N or coloured BLUE or BLACK. The wire coloured BROWN must be connected to the terminal marked with the letter L or coloured BROWN or RED.

**WARNING : DO NOT CONNECT EITHER WIRE TO THE EARTH TERMINAL WHICH IS MARKED WITH LETTER E OR BY THE EARTH SYMBOL , OR COLOURED GREEN OR GREEN AND YELLOW.**

## Precautions

- Ensure that the AC power supply in your house complies with the identification sticker located on the back of your product.
- Install your product horizontally, on a suitable base (furniture), with enough space around it for ventilation (7.5–10cm).
- Do not place the product on amplifiers or other equipment which may become hot.  
Make sure the ventilation slots are not covered.
- Do not stack anything on top of the product.
- Before moving the product, ensure the Disc Insert Hole is empty.
- In order to disconnect the product completely from the power supply, remove the AC plug from the wall outlet, especially when left unused for a long period of time.
- During thunderstorms, disconnect the AC plug from the wall outlet. Voltage peaks due to lightning could damage the product.
- Do not expose the product to direct sunlight or other heat sources. This could lead to overheating and malfunction of the product.
- Protect the product from moisture, and excess heat or equipment creating strong magnetic or electric fields (i.e. speakers.).
- Disconnect the power cable from the AC supply if the product malfunctions.
- Your product is not intended for industrial use. Use of this product is for personal use only.
- Condensation may occur if your product or disc has been stored in cold temperatures. If transporting the product during the winter, wait approximately 2 hours until the product has reached room temperature before using.
- The batteries used with this product contain chemicals that are harmful to the environment.  
Do not dispose of batteries in the general household trash.

## Accessories

Check for the supplied accessories below.



Video Cable



FM Antenna



User manual



Remote Control/Batteries  
(AAA size)



Scart Adapter  
(Europe only)

# Safety Information

## Cautions on Handling and Storing Discs

Small scratches on the disc may reduce sound and picture quality or cause skipping.

Be especially careful not to scratch discs when handling them.

## Holding discs

- Do not touch the playback side of the disc.
- Hold the disc by the edges so that fingerprints will not get on the surface.
- Do not stick paper or tape on the disc.



## Disc Storage

- Do not keep in direct sunlight
- Keep in a cool ventilated area
- Keep in a clean Protection jacket.  
Store vertically.

### NOTE

- Do not allow the discs to become contaminated with dirt.
- Do not load cracked or scratched discs.

## Handling and Storing Discs

If you get fingerprints or dirt on the disc, clean it with a mild detergent diluted in water and wipe with a soft cloth.

- When cleaning, wipe gently from the inside to the outside of the disc

### NOTE

- Condensation may form if warm air comes into contact with cold parts inside the product. When condensation forms inside the product, it may not operate correctly. If this occurs, remove the disc and let the product stand for 1 or 2 hours with the power on.

## Licence



- Dolby, Pro Logic, and the double-D symbol are registered trademarks of Dolby Laboratories.



- ABOUT DIVX VIDEO: DivX® is a digital video format created by DivX, Inc. This is an official DivX Certified device that plays DivX video. Visit [www.divx.com](http://www.divx.com) for more information and software tools to convert your files into DivX video.

ABOUT DIVX VIDEO-ON-DEMAND: This DivX Certified® device must be registered in order to play purchased DivX Video-on-Demand (VOD) movies. To obtain your registration code, locate the DivX VOD section in your device setup menu. Go to [vod.divx.com](http://vod.divx.com) for more information on how to complete your registration. DivX Certified® to play DivX® video, including premium content

DivX®, DivX Certified® and associated logos are trademarks of DivX, Inc. and are used under licence. Covered by one or more of the following U.S. patents : 7,295,673; 7,460,668; 7,515,710; 7,519,274



- The terms HDMI and HDMI High-Definition Multimedia Interface, and the HDMI Logo are trademarks or registered trademarks of HDMI Licensing LLC in the United States and other countries.
- This item incorporates copy protection technology that is protected by U.S. patents and other intellectual property rights of Rovi Corporation. Reverse engineering and disassembly are prohibited.

## Copyright

© 2011 Samsung Electronics Co., Ltd. All rights reserved.

## Copy Protection

- Many DVD discs are encoded with copy protection. Because of this, you should only connect your product directly to your TV, not to a VCR. Connecting to a VCR results in a distorted picture from copy-protected DVD discs.

# Contents

## SAFETY INFORMATION

- 2 Safety Warnings
- 3 Precautions
- 3 Accessories
- 4 Cautions on Handling and Storing Discs
- 4 Licence
- 4 Copyright
- 4 Copy Protection

## GETTING STARTED

- 6 Icons that will be used in manual
- 6 Disc Types and Characteristics
- 9 Description
  - 9 Front Panel
  - 9 Rear Panel
- 10 Remote control

## CONNECTIONS

- 11 Connecting the Speakers
- 14 Connecting the Video Out to your TV
- 16 Connecting the FM Antenna
- 17 Connecting Audio from External Components

## SETUP

- 18 Before Starting (Initial Settings)
- 18 Setting the Setup menu
- 19 Display
  - 19 TV Aspect
  - 19 BD Wise
  - 19 Resolution
  - 19 HDMI Format
  - 19 Video Out Signal
- 19 Audio
  - 19 Speaker Setting
  - 21 DRC (Dynamic Range Compression)
  - 21 AUDIO SYNC
  - 21 HDMI AUDIO
- 21 System
  - 21 Initial Settings
  - 21 DivX(R) Registration
- 21 Language
- 22 Security
  - 22 Parental Rating
  - 22 Change Password
- 22 Support
  - 22 Product Information

## BASIC FUNCTIONS

- 22 Disc Playback
- 23 Audio CD(CD-DA)/MP3/WMA Playback
- 23 JPEG File Playback
- 24 Using the Playback Function
- 27 Sound Mode
- 28 Listening to Radio

## ADVANCED FUNCTIONS

- 29 USB Function
- 29 USB Recording

## OTHER INFORMATION









- 30 Troubleshooting
- 31 Language code list
- 32 Specifications

- Figures and illustrations in this User Manual are provided for reference only and may differ from actual product appearance.
- An administration fee may be charged if either
  - a. an engineer is called out at your request and there is no defect in the product  
(i.e. where you have failed to read this user manual)
  - b. you bring the unit to a repair centre and there is no defect in the product  
(i.e. where you have failed to read this user manual).
- The amount of such administration charge will be advised to you before any work or home visit is carried out.

# Getting Started

## Icons that will be used in manual

Make sure to check the following terms before reading the user manual.

Icon	Term	Definition
	DVD	This involves a function available with DVD-Video or DVD±R/±RW discs that have been recorded and finalised in Video Mode.
	CD	This involves a function available with a data CD (CD DA, CD-R/-RW).
	MP3	This involves a function available with CD-R/-RW discs.
	JPEG	This involves a function available with CD-R/-RW discs.
	DivX	This involves a function available with MPEG4 discs. (DVD±R/±RW, CD-R/-RW)
	CAUTION	This involves a case where a function does not operate or settings may be cancelled.
	NOTE	This involves tips or instructions on the page that help each function operate.
	Shortcut Key	This function provides direct and easy access pressing the button on the remote control.



## Region Code

The product and the discs are coded by region. These regional codes must match in order for the disc to play. If the codes do not match, the disc will not play.

A DVD Video labeled  will also play on this system.

## Disc Types and Characteristics

### Disc types that can be played

Disc Types & Mark (Logo)	Recorded Signals	Characteristics
 DVD-VIDEO	VIDEO	DVD video
		DVD-R/DVD-RW IN DVD video FORMAT
		DVD+R/DVD+RW IN DVD video FORMAT
 AUDIO-CD	AUDIO	AUDIO CD
	AUDIO + VIDEO	AUDIO CD
		CD-R/CD-RW in AUDIO CD FORMAT
	DATA CD	CD-R/CD-RW in DATA CD FORMAT that contains the following kinds of files and conforms to ISO 9660 LEVEL 1/LEVEL 2, OR JOLIET (EXTENDED FORMAT) -MP3 files -JPEG Image files -MPEG 4 VIDEO files
	DATA DVD	DVD-ROM/DVD-R/DVD-RW DVD+R/DVD+RW IN DATA DV FORMAT that contains the following kinds of files and conforms to UDF(*Universal Disk Format) -MP3 files -JPEG Image files -MPEG 4 VIDEO files
	USB Device	USB Device that contains the following kinds of files. -MP3 FILE OR WMA/WMV files -JPEG Image files -MPEG 4 Video files

## Do not use the following type of discs!

- LD, CD-G, CD-I, CD-ROM, DVD-ROM and DVD-RAM discs cannot be played on this product. If such discs are played, a <WRONG DISC FORMAT> message appears on the TV screen.
- DVD discs purchased abroad may not play on this product. If such discs are played, a <Wrong Region. Please check Disc.> message appears on the TV screen.

## Disc Types And Disc Format

This product does not support Secure (DRM) Media files.

### CD-R Discs

- Some CD-R discs may not be playable depending on the disc recording device (CD-Recorder or PC) and the condition of the disc.
- Use a 650MB/74 minute CD-R disc. Do not use CD-R discs over 700MB/80 minutes as they may not be played back.
- Some CD-RW (Rewritable) media, may not be playable.
- Only CD-Rs that are properly "closed" can be fully played. If the session is closed but the disc is left open, you may not be able to fully play the disc.

### CD-R MP3 Discs

- MP3 file names should contain no blank spaces or special characters (. / = +).
- Use discs recorded with a compression/decompression data rate greater than 128Kbps.
- If the disc is not closed, it will take longer to begin playback and not all of the recorded files may be played.
- For files encoded in Variable Bit Rate (VBR) format, i.e. files encoded in both low bit rate and high bit rate (e.g., 32Kbps ~ 320Kbps), the sound may skip during playback.
- A maximum of 500 tracks can be played per CD.
- A maximum of 300 folders can be played per CD.

### CD-R JPEG Discs

- A maximum of 999 images can be stored on a folder.
- When playing a Kodak/Fuji Picture CD, only the JPEG files in the picture folder can be played.
- Picture discs other than Kodak/Fuji Picture CDs may take longer to start playing or may not play at all.

## DVD±R/±RW, CD-R/RW Discs

- Software updates for incompatible formats are not supported. (Example : QPEL, GMC, resolutions higher than 800 x 600 pixels, etc.)
- If a DVD-R/-RW disc has not been recorded properly in DVD Video format, it will not be playable.

## Supported Formats (DivX)

This product only supports the following media formats. If both video and audio formats are not supported, the user may experience problems such as broken images or no sound.

### Supported Video Formats

Format	Supported Versions
AVI	DivX3.11~DivX5.1
WMV	V1/V2/V3/V7

### Supported Audio Formats

Format	Bit Rate	Sampling Frequency
MP3	80~320kbps	44.1khz
WMA	56~128kbps	
AC3	128~384kbps	44.1/48khz

- Aspect Ratio : Although the default DivX resolution is 640x480 pixels, this product supports up to 720x480 pixels. TV screen resolutions higher than 800 will not be supported.
- When you play a disc whose sampling frequency is higher than 48khz or 320kbps, you may experience shaking on the screen during playback.
- Sections with a high frame rate might not be played while playing a DivX file.
- Since this product only provides encoding formats authorized by DivX Networks, Inc., a DivX file created by the user might not play.

# Getting Started

## Notes on USB connection

Supported devices: USB storage media, MP3 player, digital camera

- 1) If a folder or file name is longer than 10 characters, it may not properly display or operate.
- 2) A subtitle file bigger than 300KB may not be properly displayed.
- 3) A certain USB/digital camera device, USB card reader is not supported.
- 4) FAT16 and FAT32 file systems are supported.
- 5) Photo (JPEG), music (MP3, WMA) and video file should have their names in Korean or English. Otherwise, the file may not played.
- 6) Connect directly to the product's USB port. Connecting through another cable may raise problems with USB compatibility.
- 7) Inserting more than one memory device to a multi-card reader may not operate properly.
- 8) PTP protocol for digital camera is not supported.
- 9) Do not disconnect USB device during a "Reading" process.
- 10) Bigger the image resolution, the longer the delay to displaying.
- 11) DRM applied MP3/WMA or video files downloaded from a commercial site are not played back.
- 12) External HDD device is not supported.
- 13) The maximum current supported by the USB port for an external device is 500 mA (at 5V DC).

### 14) Supported file formats







Format	Still Picture	Music		Movie	
		MP3	WMA	WMV	DivX
File name	JPG	MP3	WMA	WMV	DivX
File extension	JPG .JPEG	.MP3	.WMA	.WMV	.AVI
Bit rate	-	80~320 kbps	56~128 kbps	4Mbps	4Mbps
Version	-	-	V8	V1,V2, V3,V7	DivX3.11~ DivX5.1
Pixel	640x480	-	-	720x480	
Sampling Frequency	-	44.1kHz	44.1kHz	44.1KHz~ 48KHz	

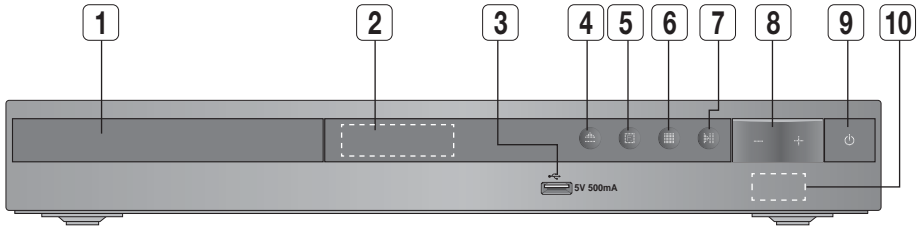

## Description

### Front Panel



- |  |  |  |
|--|--|--|
| <b>1</b> DISC TRAY   | <b>2</b> DISPLAY   | <b>3</b> USB PORT  |
| <b>4</b> OPEN/CLOSE BUTTON (  ) | <b>5</b> FUNCTION BUTTON (  )   | <b>6</b> STOP BUTTON (  )  |
| <b>7</b> PLAY/PAUSE BUTTON (  ) | <b>8</b> VOLUME CONTROL BUTTON (  ,  ) | <b>9</b> POWER BUTTON (  ) |
| <b>10</b> REMOTE CONTROL SENSOR  |  |  |

### Rear Panel

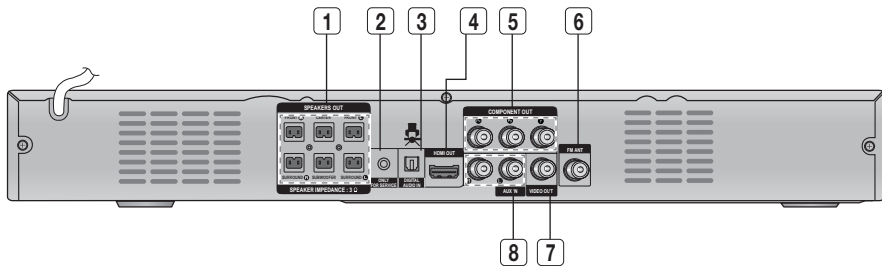

- |                                    |                                       |  |
|------------------------------------|---------------------------------------|--|
| <b>1</b> SPEAKER OUTPUT CONNECTORS | <b>2</b> ONLY FOR SERVICE             | <b>3</b> EXTERNAL DIGITAL OPTICAL IN JACK (DIGITAL AUDIO IN) |
| <b>4</b> HDMI OUT JACK             | <b>5</b> COMPONENT VIDEO OUTPUT JACKS | <b>6</b> FM ANTENNA JACK                                     |
| <b>7</b> VIDEO OUT JACK            | <b>8</b> AUX IN JACKS                 |  |

# Getting Started

## Remote control

### Tour of the Remote Control

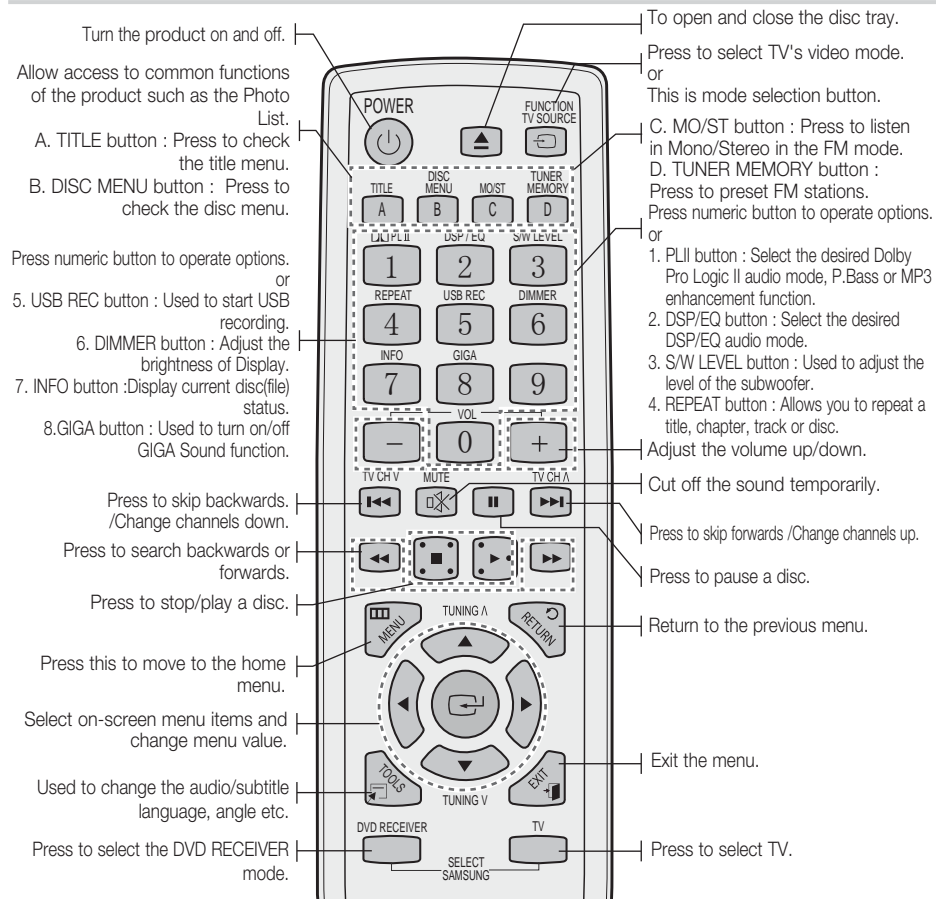

### Installing batteries in the Remote Control

\* Battery size: AAA

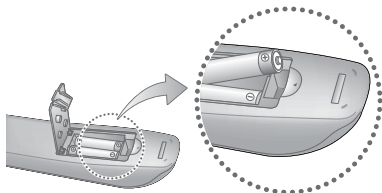

#### NOTE

- Place batteries in the remote control so they match the polarity : (+) to (+) and (-) to (-).
- Always replace both batteries at the same time.
- Do not expose the batteries to heat or flame.
- The remote control can be used up to approximately 7 meters in a straight line.
- The remote control will work on a Samsung TV.

# Connections

This section involves various methods of connecting the product to other external components. Before moving or installing the product, be sure to turn off the power and disconnect the power cord.

## Connecting the Speakers

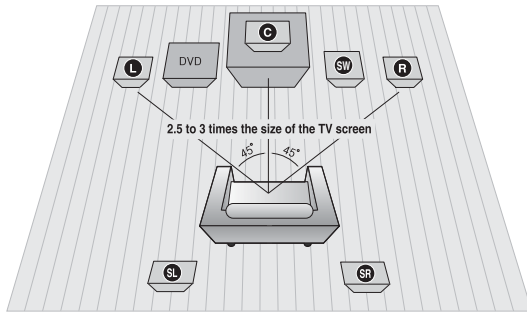

### Position of the product

Place it on a stand or cabinet shelf, or under the TV stand.

### Selecting the Listening Position

The listening position should be located about 2.5 to 3 times the distance of the TV's screen size away from the TV.

Example : For 32" TV's 2~2.4m  
For 55" TV's 3.5~4m

<b>Front Speakers</b> L R	Place these speakers in front of your listening position, facing inwards (about 45°) toward you. Place the speakers so that their tweeters will be at the same height as your ear. Align the front face of the front speakers with the front face of the center speaker or place them slightly in front of the center speakers.
<b>Center Speaker</b> C	It is best to install it at the same height as the front speakers. You can also install it directly over or under the TV.
<b>Surround Speakers</b> SL SR	Place these speakers to the side of your listening position. If there isn't enough room, place these speakers so they face each other. Place them about 60 to 90cm above your ear, facing slightly downward. * Unlike the front and center speakers, the surround speakers are used to handle mainly sound effects and sound will not come from them all the time.
<b>Subwoofer</b> SW	The position of the subwoofer is not so critical. Place it anywhere you like.

### ! CAUTION

- Do not let children play with or near the speakers. They could get hurt if the speaker falls.
- When connecting the speaker wires to the speakers, make sure that the polarity (+/-) is correct.
- Keep the subwoofer out of the reach of children so as to prevent them from inserting their hands or alien substances into the duct (hole) of the subwoofer.
- Do not hang the subwoofer on the wall through the duct (hole).

### 📝 NOTE

- If you place a speaker near your TV set, screen colour may be distorted because of the magnetic field generated by the speaker. If this occurs, place the speaker away from your TV set.

# Connections

## Speaker Components

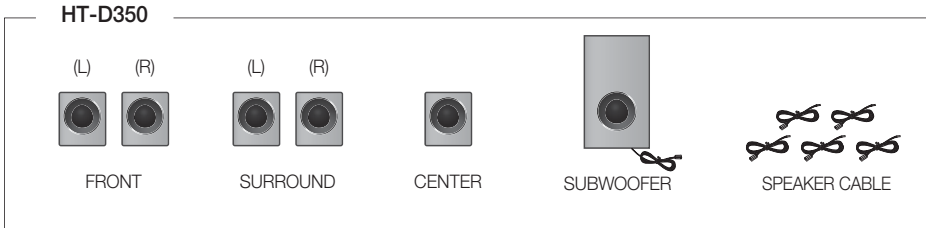

## Speaker Components

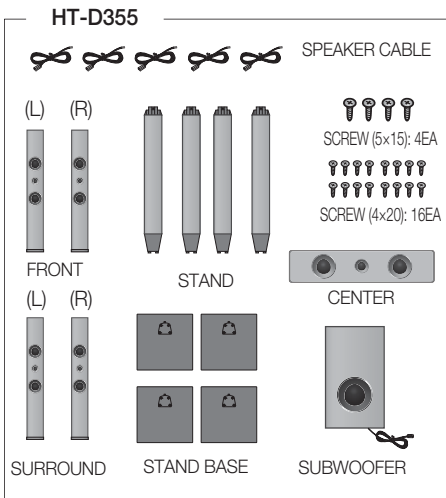

## Assembled Speakers

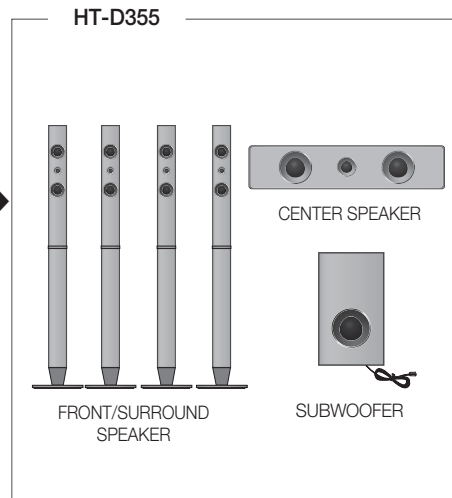

## Installing the Speakers on the Tallboy Stand

### \* HT-D355 only - Front/Surround Speakers

1. Turn the Stand Base upside-down and connect it to the Stand.
2. Insert small screws (4\*20, For connecting Stand & Stand Base) clockwise into the four holes marked using a screwdriver as shown in the illustration.

**! CAUTION :** When you use a torque screwdriver, be careful not to put excessive force. Otherwise, it runs idle or can be damaged. (torque screwdriver- below 15 kg.f.cm)

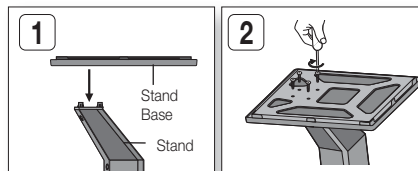

3. Connect the upper Speaker to the assembled Stand.
4. Insert another large screw (5\*15, For connecting Speaker & Stand) clockwise into the hole on the rear of the speaker using a screwdriver.
5. This is the appearance after the speaker is installed. Follow these steps to install other speaker.

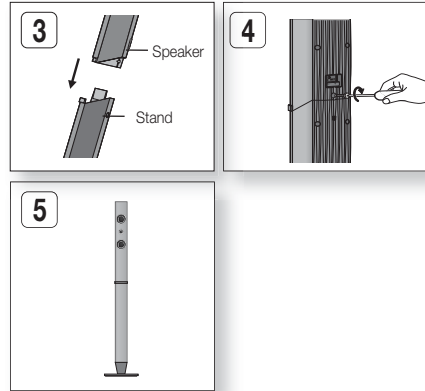

## Connecting The Speakers

1. Press down the terminal tab on the back of the speaker.
2. Insert the black wire into the black terminal (-) and the red wire into the red terminal (+), and then release the tab.
3. Connect the connecting plugs to the back of the product by matching the colours of the speaker plugs to the speaker jacks.

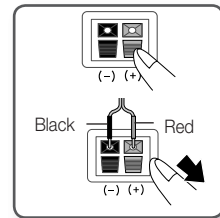

## Connecting the wall mount

1. Connect the speaker cord with the colour tube to (+), and the speaker cord without the colour tube to (-).

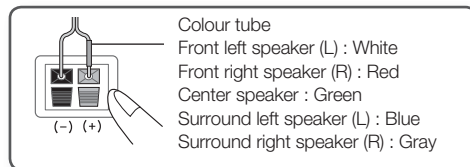

2. Prepare screws (not supplied) that are suitable for the hole on the back of each speaker. See the illustrations below.

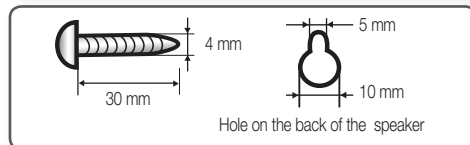

3. Fasten the screws to the wall, then hang the speaker on the wall.

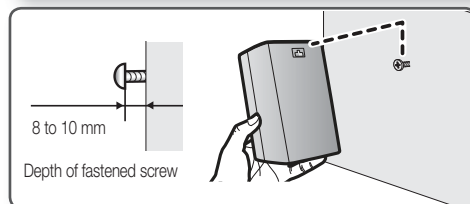

# Connections

## Connecting the Video Out to your TV

Choose one of the four methods for connecting to a TV.

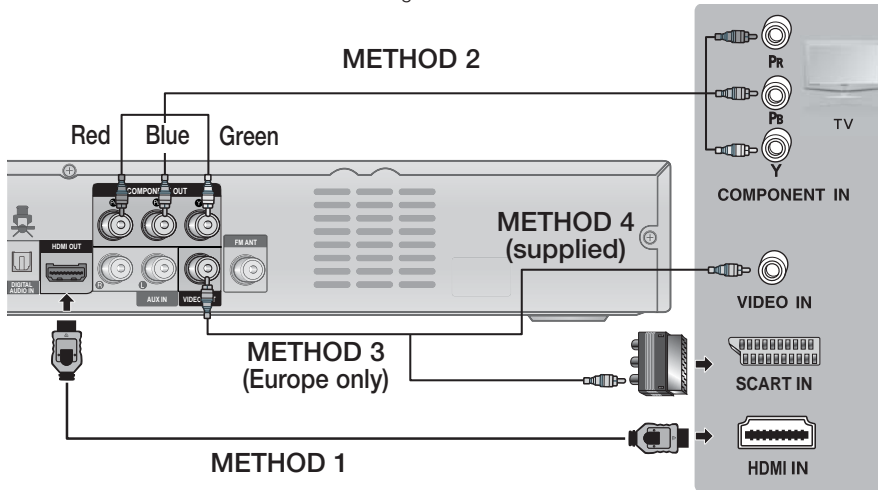

### METHOD 1 : HDMI

Connect an HDMI cable (not supplied) from the **HDMI OUT** jack on the back of the product to the HDMI IN jack on your TV.

### METHOD 2 : Component Video

If your television is equipped with Component Video inputs, connect a Component video cable(not supplied) from the **COMPONENT OUT** (P<sub>R</sub>, P<sub>B</sub> and Y) jacks on the back of the product to the Component Video Input jacks on your TV.

### METHOD 3 : Scart (Europe only)

If your television is equipped with a SCART input, connect the supplied video cable from the **VIDEO OUT** jack on the back of the product to the VIDEO jack on the Scart adapter (Europe only), then connect the SCART adapter's jack to the SCART IN jack on your television.

### METHOD 4 : Composite Video

Connect the supplied Video cable from the **VIDEO OUT** jack on the back of the product to the VIDEO IN jack on your TV.

 **NOTE**

- Resolutions available for the HDMI output are 480p(576p), 720p,1080i/1080p. See page 19 for the resolution setting.
- This product operates in Interlace scan mode 480i(576i) for component/composite output.
- After making the video connection, set the Video input source on your TV to match the corresponding Video output mode on your product.  
Turn this product on first before you set the video input source on your TV. See your TV owner's manual for more information on how to select the TV's Video Input source.

**! CAUTION**

- Do not connect the unit through a VCR. Video signals fed through VCRs may be affected by copyright protection systems and the picture will be distorted on the television.

**HDMI FUNCTION****HDMI Auto Detection Function**

The product's video output will automatically change to HDMI mode when connecting an HDMI cable while power is on.



- HDMI (High Definition Multimedia Interface)
- HDMI is an interface that enables the digital transmission of video and audio data with just a single connector. Using HDMI, the product transmits a digital video and audio signal and displays a vivid picture on a TV having an HDMI input jack.
- HDMI connection description
  - HDMI outputs only a pure digital signal to the TV.
  - If your TV does not support HDCP (High-bandwidth Digital Content Protection), random noise appears on the screen.
- What is the HDCP?
- HDCP (High-band width Digital Content Protection) is a system for protecting DVD content outputted via HDMI from being copied. It provides a secure digital link between a video source (PC, DVD, etc) and a display device (TV, projector, etc). Content is encrypted at the source device to prevent unauthorized copies from being made.

**Using Anynet+(HDMI-CEC)**

Anynet+ is a function that enables you to control other Samsung Devices with your Samsung TV's remote control. Anynet + can be used by connecting this product to a SAMSUNG TV using a HDMI Cable. This is only available with SAMSUNG TV's that support Anynet+.

1. Connect the product to a Samsung TV with an HDMI cable. (See page 14)
2. Set the Anynet+ function on your TV. (See the TV instruction manual for more information.)

 **NOTE**

- The Anynet+ function supports some buttons of the remote control.
- This function is not available if an HDMI cable does not support CEC.
- Depending on your TV, certain HDMI output resolutions may not work.  
Please refer to the user's manual of your TV.
- Please check the  logo (if your TV has an  logo, then it supports Anynet+ function.)

# Connections

## Connecting the FM Antenna

### FM Antenna (supplied)

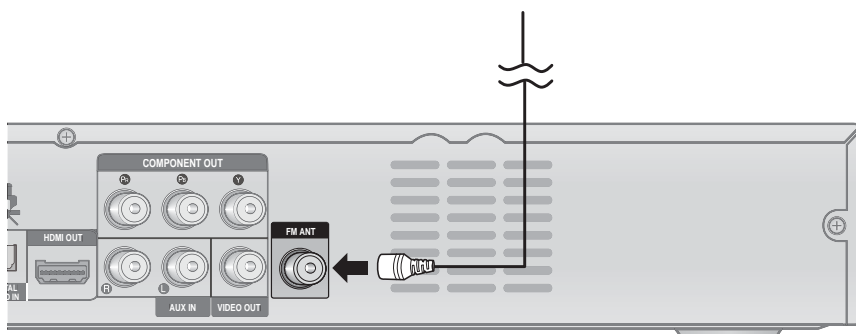

1. Connect the FM antenna supplied to the FM Antenna jack.
2. Slowly move the antenna wire around until you find a location where reception is good, then fasten it to a wall or other rigid surface.

#### NOTE

- This product does not receive AM broadcasts.



## Connecting Audio from External Components

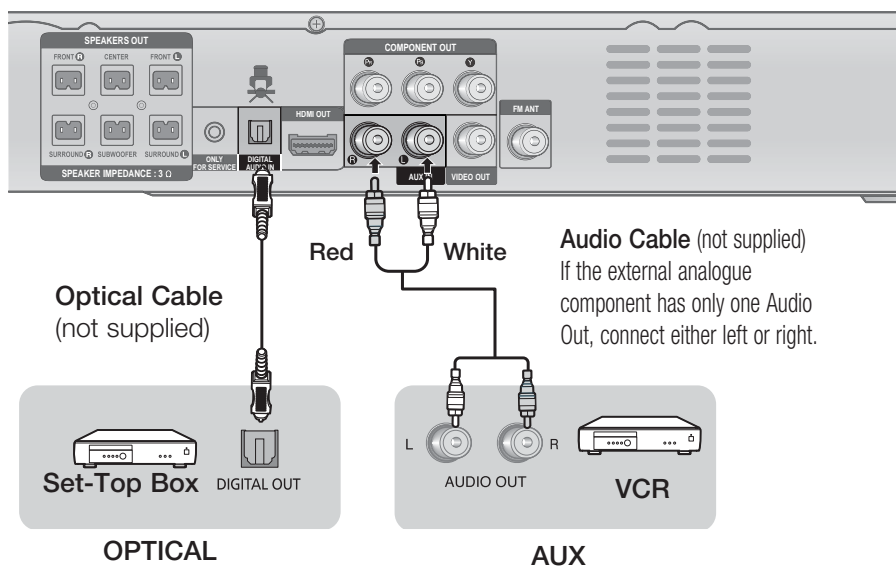

### AUX : Connecting an External Analogue Component

Analogue signal components such as a VCR.

1. Connect **AUX IN** (Audio) on the back of the product to the Audio Out of the external Analogue component.
  - Be sure to match the colours of the connecting jacks.
2. Press the **FUNCTION** button to select **AUX** input.
  - The mode switches as follows :  
**DVD/CD → D.IN → AUX → USB → FM**

#### NOTE

- You can connect the Video Output jack of your VCR to the TV, and connect the Audio Output jacks of the VCR to this product.

### OPTICAL : Connecting an External Digital Component

Digital signal components such as a Cable Box/Satellite receiver (Set-Top Box).

1. Connect the **DIGITAL AUDIO IN (OPTICAL)** on the back of the product to the Digital Output of the external digital component.
2. Press the **FUNCTION** button to select **D.IN**.
  - The mode switches as follows :  
**DVD/CD → D.IN → AUX → USB → FM**

# Setup

## Before Starting (Initial Settings)

1. Press the **POWER** button when it is plugged in TV for the first time.  
Initial Settings screen will be displayed.

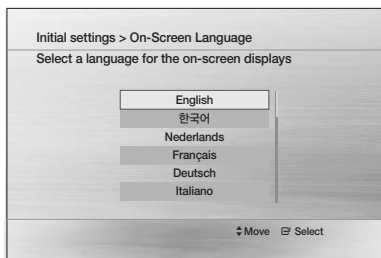

2. Press the **▲▼** buttons to select the desired language, then press the **ENTER** button.
3. Press the **ENTER** button to select Start button.
4. Press the **▲▼** buttons to select desired TV Aspect, then press the **ENTER** button.

### NOTE

- If you have not selected a preferred language in the initial settings, you will see a language selection window next time you turn on the product.
- Your language selection will apply to all menus: On-Screen Menu, Disc Menu, Audio, Subtitle.
- If you want to move to the previous screen, press the **RETURN** button.
- Once you select a menu language, you can change it by pressing the **STOP** (■) button on the remote control for more than 5 seconds with no disc inserted.
- When the Initial Settings screen does not appear, refer to the Initial Settings. (see page 21)

## Setting the Setup menu

The access step may differ depending on the selected menu. The GUI (Graphical User Interface) in this manual may differ, depending on the firmware version.

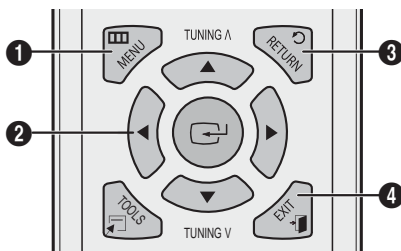

- 1 **MENU BUTTON** : Display the home menu.

### ENTER / DIRECTION BUTTON

- 2 Move the cursor and select an item.  
Select the currently selected item.  
Confirm the setting.

- 3 **RETURN BUTTON** : Return to the previous setup menu.

- 4 **EXIT BUTTON** : Exit the setup menu.





1. Press the **POWER** button.
2. Press the **◀▶** buttons to select **Settings**, then press the **ENTER** button.
3. Press the **▲▼** buttons to select the desired menu, then press the **ENTER** button.
4. Press the **▲▼** buttons to select the desired sub-menu, then press the **ENTER** button.
5. Press the **▲▼** buttons to select the desired item, then press the **ENTER** button.
6. Press the **EXIT** button to exit the setup menu.

## Display

You can configure various display options such as the TV Aspect, Resolution, etc.

### TV Aspect

Depending on the type of television you have, you may want to adjust the screen setting.

<ul style="list-style-type: none"> <li>• <b>4:3 Pan-Scan</b></li> </ul>	
	Select when you want to see the 16:9 video supplied by the DVD without the black bars on top and bottom, even though you have a TV with a 4:3 ratio screen (extreme left and right portion of the movie picture will be cut off).
<ul style="list-style-type: none"> <li>• <b>4:3 Letter Box</b></li> </ul>	
	Select when you want to see the total 16:9 ratio screen DVD supplies, even though you have a TV with a 4:3 ratio screen. Black bars will appear at the top and bottom of the screen.
<ul style="list-style-type: none"> <li>• <b>16:9 Wide</b></li> </ul>	
	You can view the full 16:9 picture on your widescreen TV.

#### NOTE

- When using HDMI, the screen is automatically converted to the 16:9 Wide mode and TV Aspect is deactivated.
- If a DVD is in the 4:3 ratio, you cannot view it in the wide screen.
- Since DVD discs are recorded in various image formats, they will look different depending on the software, the type of TV, and the TV aspect ratio setting.

### BD Wise

(Samsung products only)

BD Wise is Samsung's latest inter-connectivity feature. When you connect Samsung products with BD-Wise to each other via HDMI, the optimum resolution will be set automatically.

- **On** : The original resolution of the DVD disc will be output to the TV direct.
- **Off** : The output resolution will be fixed according to the Resolution previously set, regardless of the resolution of the disc.

#### NOTE

- This will optimize the picture quality according to the content (In the DVD disc, etc) that you want to play and the product or your BD Wise-compliant Samsung TV.
- If you want to change the resolution in BD Wise mode, you must set BD mode to Off in advance.
- BD Wise will be disabled if the product is connected to a device that does not support BD Wise.

### Resolution

Sets the output resolution of the HDMI video signal. The number in 480p(576p), 720p, 1080i and 1080p indicates the number of lines of video.

The i and p indicate interlace and progressive scan, respectively.

- **480p(576p)** : Outputs 480 lines of progressive video.
- **720p** : Outputs 720 lines of progressive video.
- **1080i** : Outputs 1080 lines of interlaced video.
- **1080p** : Outputs 1080 lines of progressive video.
- **BD Wise** : Automatically sets the optimal resolution when connected via HDMI to a TV with the BD Wise feature. (The BD Wise menu item appears only if BD Wise is set to On.)

#### NOTE

- If Component or Composite is connected, the resolution supports only 480i(576i).
- 1080P may not appear depending on TV.

### HDMI Format

You can optimize the colour setting from the HDMI output. Select a connected device Type.

- **Monitor** : Select if connected to a Monitor via HDMI.
- **TV** : Select if connected to a TV via HDMI.

### Video Out Signal

Different countries apply different TV standard. You can select from NTSC or PAL.

- **NTSC** : You can select the NTSC video format
- **PAL** : You can select the PAL video format

## Audio

### Speaker Setting

#### Speaker Size

You can set the Speaker Size of the Center and Surround Speakers, as well as Test Tone in this mode.

# Setup



- For the Front, the mode is set to Small.
- For the Subwoofer, the mode is set to Present.
- For the Center and Surround, you can switch the mode to Small or None.
  - **Small** : Select this when using the speakers.
  - **None** : Select this when no speaker is connected.

## NOTE

- The speaker mode may vary depending on the Dolby Pro Logic and Stereo settings.

## Sound Edit

You can adjust the balance and level for each speaker.

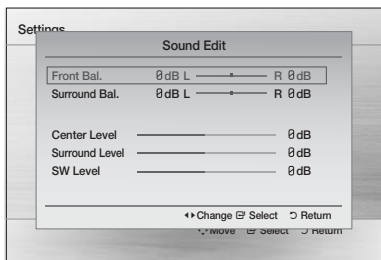

Press the ▲▼ buttons to select and adjust the desired speaker.

Press the ◀▶ buttons to adjust the settings.

### Adjusting Front/Surround Bal.

- You can select between 0 and -6.
- The volume decreases as you move closer to -6.

### Adjusting Center/Surround/Subwoofer Level

- The volume level can be adjusted in steps from +6dB to -6dB.
- The sound gets louder as you move closer to +6dB and quieter as you get closer to -6dB.

## Delay Time

If the speakers cannot be placed at equal distances from the listening position, you can adjust the delay time of the audio signals from the Center and Surround speakers. You can also set the Test Tone in this mode.

### Setting up the Speaker Delay Time

When 5.1CH Surround Sound is played, you can enjoy the best sound if the distance between you and each speaker is the same. Since the sounds arrive at the listening position at different times depending on the placement of speakers, you can adjust this difference by adding a delay effect to the Center and Surround Speakers.

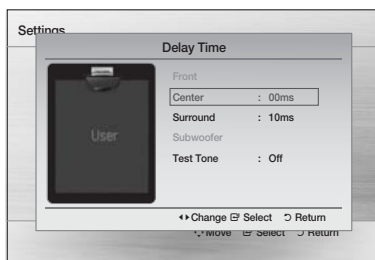

## Test Tone



Use the Test Tone feature to check the speaker connections.

- Press the ◀▶ buttons to select **On**.
- The test tone will be sent to **Front Left → Center → Front Right → Surround Right → Surround Left → Subwoofer** in order. To stop the test tone, press the **ENTER** button.

## DRC (Dynamic Range Compression)

This feature balances the range between the loudest and quietest sounds. You can use this function to enjoy Dolby Digital sound when watching movies at low volume at night.

- You can select either Full, 6/8, 4/8, 2/8, off.

## AUDIO SYNC

Video and audio sync may not match with digital TV. If this occurs, adjust the audio delay time to match the video

- You can set the audio delay time between 0ms and 300ms. Set it to the optimal status.

## HDMI AUDIO

The audio signals transmitted over the HDMI Cable can be toggled On/Off.

- Off** : Video is transmitted over the HDMI connection cable only, and audio is output through the product speakers only.
- On** : Both video and audio signals are transmitted over the HDMI connection cable, and audio is output through your TV speakers only.

### NOTE

- The default setting of this function is HDMI Audio Off.
- HDMI Audio is automatically down-mixed to 2ch for TV speakers.
- When HDMI Audio is set to On, PL II /DSP EQ /P.BASS doesn't work.
- With HDMI AUDIO set to 'On', the volume can be adjusted only using the TV remote control.

## System

### Initial Settings

By using the Initial Settings, you can set the language and TV aspect.

### NOTE

- If the HDMI cable is connected to the product, TV aspect does not appear and it is set to 16:9 Wide automatically.

### DivX(R) Registration

View DivX(R) VOD Registration Code to purchase and play DivX(R) VOD content.

## Language

You can select the language you prefer for on-screen menu, disc menu, etc.

<b>OSD Language</b>	Select the language for the on-screen displays.
<b>Disc Menu</b>	Select the language for the disc menu displays.
<b>Audio</b>	Select the language for disc audio.
<b>Subtitle</b>	Select the language for disc subtitles.

※ To select a language that does not appear in the menu, select OTHERS in the Disc Menu, Audio and Subtitle, and enter the language code of your country (see page 31).

※ You cannot select OTHERS in the OSD Language menu.

### NOTE

- The selected language will only appear if it is supported on the disc.

# Setup

## Security

The Parental Lock function works in conjunction with DVDs that have been assigned a rating, which helps you control the types of DVDs that your family watches. There are up to 8 rating levels on a disc.

### Parental Rating

Select the rating level you want to set. A larger number indicates that the program is intended for adult use only. For example, if you select up to Level 6, discs that contain Level 7, 8 will not play.

Enter the password and then press the **ENTER** button.

- The password is set to "0000" by default.
- Once the setup is complete, you will be taken to the previous screen.

### Change Password

Select **Change** and enter the 4-digit password to set the parental lock using the number buttons on the remote control.

### If you forgot your password

1. Remove the disc.
2. Press and hold the **STOP** (■) button on the remote control for 5 seconds or more. All settings will revert to the factory settings.

## Support

### Product Information

Provide the product information such as Model code, Software Version, etc.

# Basic Functions

## Disc Playback

1. Press the **OPEN/CLOSE** (▲) button.
2. Place a disc gently into the tray with the disc's label facing up.
3. Press the **OPEN/CLOSE** (▲) button to close the disc tray.

### NOTE

- Resume function: When you stop disc play, the product remembers where you stopped, so when you press **PLAY** button again, it will pick up where you left off. (This function works only with DVDs.)  
Press the **STOP** button twice during playback to disable the Resume function.
- If no buttons are pressed on the product or remote control for more than 3 minutes when the product is in Pause mode, it will change to STOP mode.
- The initial screen may appear different, depending on the content of the disc.
- Pirated discs will not play in this product because they violate the CSS(Content Scrambling System: a copy protection system) recommendations.

※ ⓪ will appear when an invalid button is pressed.

### TV Screen Saver/Power Saving Function

- If no button input is made for more than 5 minutes in Stop or Play mode, the screen saver will get activated.
- If the product is left in the screen saver mode for more than 20 minutes, the power will automatically turn off. (Except during play a music)

## Audio CD(CD-DA)/MP3/WMA Playback



1. Insert an Audio CD(CD-DA) or an MP3 Disc into the disc tray.
  - For an Audio CD, the first track will be played automatically.
    - Press the **◀▶** buttons to move to the previous/next track.
  - For the MP3/WMA disc, press the **◀▶** buttons to select **Music**, then press the **ENTER** button.
    - Press the **▲▼◀▶** buttons to select a desired file and press the **ENTER** button.
    - Press the **◀▶** buttons to move to the previous/next pages.
2. Press the **STOP (■)** button to stop playback.

### NOTE

- Some MP3/WMA-CDs may not play, depending on the recording mode.
- Table of contents of a MP3-CD varies depending on the MP3/WMA track format recorded on the disc.
- The WMA-DRM files and DTS CD cannot be played.
- When MP3/WMA/CD playing, number key doesn't work.

## JPEG File Playback

Images captured with a digital camera or camcorder, or JPEG files on a PC can be stored on a CD and then played back with this product.

1. Insert a JPEG disc on the disc tray.
2. Press the **◀▶** buttons to select **Photo**, and then press the **ENTER** button.
3. Press the **▲▼** buttons to select the folder you want to play, and then press the **ENTER** button.
4. Press the **▲▼** buttons to select the photo you want to play, and then press the **ENTER** button.
  - The selected file will play and slide show will start.
  - To stop slide show, press the **PAUSE (||)** button.
  - You can view the previous/next file by pressing the **◀▶** buttons during the slideshow mode.

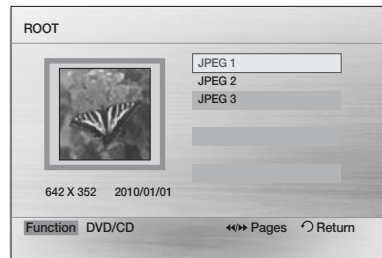

## Rotate Function



Press the **GREEN(B)** or **YELLOW(C)** button during the **PAUSE** mode.

- **GREEN(B)** Button: Rotate 90° counterclockwise.
- **YELLOW(C)** Button: Rotate 90° clockwise.

### NOTE

- The maximum resolutions supported by this product are 5120 x 3480 (or 19.0 MPixel) for standard JPEG files and 2048 x 1536 (or 3.0 MPixel) for progressive image files.

# Basic Functions

## Using the Playback Function

### Forward/Reverse Search



Press the ◀▶ buttons for Search Function.

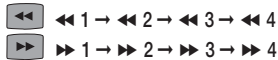

#### NOTE

- No sound is played in search mode.
- The playback search produces sound only when searching at ▶▶1 and ▶▶2 speed.
- This function is available only for the CD-DA.

### Skipping Scenes/Songs



Press the ◀▶▶▶ buttons.

- Each time the button is pressed during playback, the previous or next chapter, track or directory (file) will be played.
- You cannot skip chapters consecutively.

### Slow Motion Play



Press the PAUSE (⏸) button and then ▶▶ button for Slow Motion play.

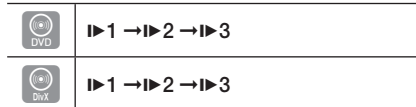

#### NOTE

- No sound is heard during slow playback.
- Reverse slow playback does not work.

### Step Motion Play



Press the PAUSE button repeatedly.

- The picture moves forward one frame each time the button is pressed during playback.

#### NOTE

- No sound is heard during step motion playback.

### 5 Minute Skip function



During playback, press the ◀▶ button.

- Playback skips 5 minutes forward whenever you press the ▶ button.
- Playback skips 5 minutes backward whenever you press the ◀ button.

#### NOTE

- This function is available only for the DivX that contains time information.

### Using the Disc Menu



You can view the menus for the audio language, subtitle language, profile, etc.

1. During playback, press and hold the **DISC MENU** button on the remote control.
2. Press the ▲▼◀▶ buttons to make the desired selection, then press the **ENTER** button.



#### NOTE

- Depending on the disc, menu setup items may vary and this menu may not be available.



## Using the Title Menu



For DVDs containing multiple titles, you can view the title of each movie.

1. During playback, press the **TITLE** button on the remote control.
2. Press the **▲▼◀▶** buttons to make the desired selection, then press the **ENTER** button.



### NOTE

- Depending on the disc, menu setup items may vary and this menu may not be available.

## Repeat Playback



### DVD/DivX Repeat

You can repeat the title, chapter or the section(A-B Repeat) of the DVD/DivX.



1. During DVD/DivX playback, press the **REPEAT** button on the remote control.
2. Press the **▲▼** buttons to select a desired repeat mode, then press the **ENTER** button.
3. Press the **▲▼** buttons to select **OFF** to return to normal play, then press the **ENTER** button.



	Title → Chapter → A - → Off
	Title → Folder → All → Off

### CD/MP3 Repeat

1. During the CD/ MP3 playback, press the **REPEAT** button repeatedly to select the repeat mode you want.

	→  →  →  → (Repeat Off → Repeat Disc → Repeat All → Random → Repeat Section A-B)
	→  →  →  → (Repeat Off → Repeat Track → Repeat Dir (Directory) → Repeat All → Random)

### A-B Repeat Playback



You can repeatedly play back a designated section of a DVD or CD.

1. During the DVD disc or CD playback, press the **REPEAT** button on the remote control.
2. For DVD, press the **▲▼** buttons to select **A-**. For CD press the **REPEAT** button repeatedly until appears.
3. Press the **ENTER** button at the point where you want repeat play to start (A).
4. Press the **ENTER** button at the point where you want repeat play to stop (B).
5. To return to normal playback, For DVD, press the **▲▼** buttons to select to OFF. For CD, press the **REPEAT** button to select to .

### NOTE

- The A-B Repeat function does not operate with DivX, MP3 or JPEG discs.

# Basic Functions

## Displaying Disc Information

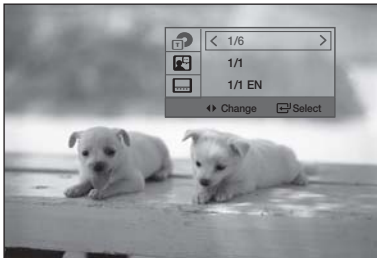
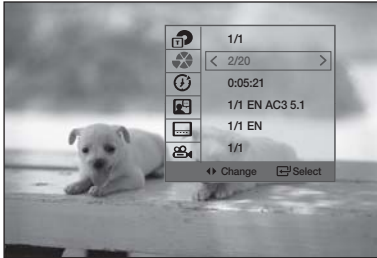

1. During playback, press the **TOOLS** button on the remote control.
2. Press the **▲▼** buttons to select the desired item.
3. Press the **◀▶** buttons to make the desired setup change and then press the **ENTER** button.  
- You may use the number buttons of the remote control to control some items.
4. To make Disc information disappear, press the **TOOLS** button again.



### NOTE

- If you are playing contents from the tools menu, some functions may not be enabled depending on the disc.
- You can also select Dolby Digital or Pro Logic, depending on the disc.
- Some tools menus may differ depending on discs and files.

## TOOLS menu

- **Title** (📄): To access the desired title when there is more than one in the disc. For example, if there is more than one movie on a DVD, each movie will be identified as a Title.
- **Chapter** (📄): Most DVD discs are recorded in chapters so that you can quickly find a specific chapter.
- **Playing time** (🕒): Allows playback of the film from a desired time. You must enter the starting time as a reference. The time search function does not operate on some discs.
- **Audio** (🔊): Refers to the film's soundtrack language. A DVD Disc can contain up to 8 audio languages.
- **Subtitle** (📄): Refers to the subtitle languages available in the disc. You will be able to choose the subtitle languages or, if you prefer, turn them off from the screen. A DVD Disc can contain up to 32 subtitle languages.
- **Angle** (👁️): When a DVD contains multiple angles of a particular scene, you can use the Angle function.

## Selecting the Audio Language



1. Press the **TOOLS** button.
2. Press the **▲▼** buttons to select **AUDIO** (🔊) display.
3. Press the **◀▶** buttons to select the desired audio language.
  - Depending on the of languages on a DVD disc, a different audio language is selected each time the button is pressed.

### NOTE

- DTS AUDIO doesn't support.

## Selecting the Subtitle Language



1. Press the **TOOLS** button.
2. Press the **▲▼** buttons to select **SUBTITLE** (  ) display.
3. Press the **◀▶** buttons to select the desired subtitle language.
  - Depending on the of languages on a DVD disc, a different audio language is selected each time the button is pressed.

### NOTE

- Depending on the disc, the Subtitle and Audio Language functions may not be available.

## Caption Function



- You must have some experience with video extraction and editing in order to use this feature properly.
- To use the caption function, save the caption file (\*.smi) in the same file name as that of the DivX media file (\*.avi) within the same folder.  
Example. Root Samsung\_007CD1.avi  
Samsung\_007CD1.smi
- Up to 100 alphanumeric characters or 50 East Asian characters (2 byte characters such as Korean and Chinese) for the file name.
- The subtitle of DivX files are \*.smi, \*.sub, \*.srt over 148 kbyte is not supported.

## Angle Function



This function allows you to view the same scene in different angles.

1. Press the **TOOLS** button.
2. Press the **▲▼** buttons to select **ANGLE** (  ) display.
3. Press the **◀▶** buttons to select the desired angle.

### NOTE

- The Angle function works only with discs on which multiple angles have been recorded.

## DIMMER

You can adjust the brightness of the display on the main unit.



Press the **DIMMER** button.

## Sound Mode

### GIGA

The GIGA Sound Function amplifies bass and improves bass twice as much for you to appreciate powerful real sound. The GIGA Sound feature will be applied only to the subwoofer.



Press the **GIGA** button.

### NOTE

- If GIGA Sound is set to 'ON', other sound field effects will not be applied.
- If DOLBY PLII is set to 'ON', the GIGA Sound effect will not be applied.
- The GIGA Sound works when in 2-channel LPCM mode only.

## DSP (Digital Signal Processor)/EQ

- DSP (Digital Signal Processor) : DSP modes have been designed to simulate different acoustic environments.
- EQ : You can select POPS, JAZZ or ROCK etc. to optimize the sound for the genre of music you are playing.

Press the **DSP/EQ** button.



**POPS, JAZZ, ROCK → STUDIO → CLUB**  
**→ HALL → MOVIE → CHURCH → OFF**

### NOTE

- The DSP/EQ function is only available in Stereo mode.
- The DSP/EQ function is not available while playing AC3 signal in 2.1 channel mode.

# Basic Functions

## S/W LEVEL

You can also press the **S/W LEVEL** button on the remote control and use the ◀ or ▶ buttons to adjust the level of subwoofer.

Press the **S/W LEVEL** button.



## Dolby Pro Logic II Mode

You can select the desired Dolby Pro Logic II audio mode, P.Bass or MP3 Enhancement function.

Press the  **PL II** button.

**MP3 ENHANCE ON → POWER BASS  
ON → POWER BASS OFF → MUSIC →  
MOVIE → PROLOG → MATRIX → STEREO**



### NOTE

- When selecting Pro Logic II mode, connect your external device to the AUDIO INPUT jacks (L and R) on the product. If you connect to only one of the inputs (L or R), you cannot listen to surround sound.
- The Pro Logic II function is only available in Stereo mode.
- The Pro Logic II function is not available while playing AC3 signal in 2.1 channel mode.

## Listening to Radio

### Using buttons on the Remote Control

- Press the **FUNCTION** button to select **FM**.
- Tune in to the desired station.
  - Preset Tuning 1** : You must first add a desired frequency as a preset. Press the **STOP** (■) button to select **PRESET** and then press the **TUNING** (^v) button to select the preset station.
  - Manual Tuning** : Press the **STOP** (■) button to select **MANUAL** and then press the **TUNING** (^v) button to tune in to a lower or higher frequency.

- Automatic Tuning** : Press the **STOP** (■) button to select **MANUAL** and then press and hold the **TUNING** (^v) button to automatically search the band.

## Setting Mono/Stereo

Press the **MO/ST** button.

- Each time the button is pressed, the sound switches between **STEREO** and **MONO**.
- In a poor reception area, select **MONO** for a clear, interference-free broadcast.



## Presetting Stations

Example : Presetting FM 89.10 in the memory

- Press the **FUNCTION** button to select **FM**.
- Press the **TUNING** (^, v) buttons to select <89.10>.
- Press the **TUNER MEMORY** button.
  - Number flashes on the display.
- Press the **TUNING** (^, v) buttons to select preset number.
  - You can select between 1 and 15 presets.
- Press the **TUNER MEMORY** button again.
  - Press the **TUNER MEMORY** button before number disappears from the display.
  - Number disappears from the display and the station is stored in memory.
- To preset another station, repeat steps 2 to 5.



# Advanced Functions

## USB Function

### Playing Media Files using the USB Host Feature

You can enjoy media files such as pictures, movies and music saved on an MP3 player, USB memory stick or digital camera in high quality video with 5.1 channel sound by connecting the storage device to the USB port of the product.

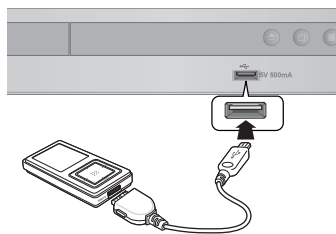

1. Connect the USB device to the USB port on the front panel of the product.
2. Press the **FUNCTION** button to select USB.
  - **USB** appears on the display screen and then disappears.
3. Press the **◀▶** buttons to select **Videos, Photo** or **Music**.
  - Select a file to play.

### Safe USB Removal

To prevent damage to the memory stored in the USB device, perform safe removal before disconnecting the USB cable.

- Press the **YELLOW(C)** button.
  - **REMOVE** will appear on the display.
- Remove the USB cable.

#### **NOTE**

- To listen to your music files with 5.1 channel sound, you must set the Dolby Pro Logic II mode to Matrix. (See page 28)
- Remove the USB cable from the USB port slowly. Otherwise, it may cause damage to the USB port.

## USB Recording

While playing CD-DA (Compact Disc Digital Audio) using the USB Recording function, you can record the audio source in the USB memory.

1. Connect the USB device to your product.
2. Insert the CD-DA disc into the CD tray.
3. Press the **USB REC** button on the remote control.
  - To start ripping the current track, press the **USB REC** button on the remote control while the system is playing a track or stopped temporarily.
  - To record the entire CD, press and hold the **USB REC** button on the remote control.
    - "FULL CD RIPPING" appears on the display and recording starts.
4. Press the **STOP** (■) button to stop recording.
  - When USB recording of a CD is completed, you will find a new folder named "RECORDING" in the USB drive. The contents will be saved in the folder in the MP3 format.



#### **NOTE**

- Do not disconnect the USB connection or the power cable during the USB Recording. Otherwise, it may cause damage to the data.  
To stop USB Recording, press the **STOP** button and disconnect the USB device after the system stops playing the CD completely.
- If you disconnect the USB connection during the USB Recording, the system will turn off and you will not be able to delete the recorded file.
- If you connect the USB device to the system while it is playing a CD, the system stops temporarily and will play again.
- DTS-CDs cannot be recorded.
- If the recording duration is less than 5 seconds, a recording file may not be created.
- USB Recording works only if the USB device is formatted in the FAT file system. (The NTFS file system is not supported.)
- The audio signal will not be output during USB recording of the CD.
- When **HDMI AUDIO** is set to On, the USB Recording function is not supported.

# Other Information

## Troubleshooting

Refer to the chart below when this product does not function properly. If the problem you are experiencing is not listed below or if the instruction below does not help, turn off the product, disconnect the power cord, and contact the nearest authorized dealer or Samsung Electronics Service Centre.

Symptom	Check/Remedy
I cannot eject the disc.	<ul style="list-style-type: none"> <li>• Is the power cord plugged securely into the outlet?</li> <li>• Turn off the power and then turn it back on.</li> </ul>
Playback does not start.	<ul style="list-style-type: none"> <li>• Check the region number of the DVD. DVD discs purchased from abroad may not be playable.</li> <li>• CD-ROMs and DVD-ROMs cannot be played on this product.</li> <li>• Make sure that the rating level is correct.</li> </ul>
Playback does not start immediately when the Play/Pause button is pressed.	<ul style="list-style-type: none"> <li>• Are you using a deformed disc or a disc with scratches on the surface?</li> <li>• Wipe the disc clean.</li> </ul>
Sound is not produced.	<ul style="list-style-type: none"> <li>• No sound is heard during fast playback, slow playback, and step motion playback.</li> <li>• Are the speakers connected properly? Is the speaker setup correctly customized?</li> <li>• Is the disc severely damaged?</li> </ul>
Sound can be heard only from a few speakers and not all 6.	<ul style="list-style-type: none"> <li>• On certain DVD discs, sound is output from the front speakers only.</li> <li>• Check if the speakers are connected properly.</li> <li>• Adjust the volume.</li> <li>• When listening to a CD, radio or TV, sound is output to the front speakers only. Select "PROLOG" by pressing  PL II (Dolby Pro Logic II) on the remote control to use all six speakers.</li> </ul>
Dolby Digital 5.1 CH Surround Sound is not produced.	<ul style="list-style-type: none"> <li>• Is there "Dolby Digital 5.1 CH" mark on the disc? Dolby Digital 5.1 CH Surround Sound is produced only if the disc is recorded with 5.1 channel sound.</li> <li>• Is the audio language correctly set to Dolby Digital 5.1-CH in the information display?</li> </ul>
The remote control does not work.	<ul style="list-style-type: none"> <li>• Is the remote control being operated within its operation range of angle and distance?</li> <li>• Are the batteries drained?</li> <li>• Have you selected the mode (DVD RECEIVER/TV) functions of the remote control (DVD RECEIVER/TV) correctly?</li> </ul>
<ul style="list-style-type: none"> <li>• Disc is rotating but no picture is produced.</li> <li>• Picture quality is poor and picture is shaking.</li> </ul>	<ul style="list-style-type: none"> <li>• Is the TV power on?</li> <li>• Are the video cables connected properly?</li> <li>• Is the disc dirty or damaged?</li> <li>• A poorly manufactured disc may not be playable.</li> </ul>
Audio language and subtitles do not work.	<ul style="list-style-type: none"> <li>• Audio language and subtitles will not work if the disc does not contain them.</li> </ul>
The Disc/Title menu screen does not appear even when the Disc/Title function is selected.	<ul style="list-style-type: none"> <li>• Are you using a disc that does not contain menus?</li> </ul>
Aspect ratio cannot be changed.	<ul style="list-style-type: none"> <li>• You can play 16:9 DVDs in 16:9 WIDE mode, 4:3 LETTER BOX mode, or 4:3 PAN SCAN mode, but 4:3 DVDs can be seen in 4:3 ratio only. Refer to the DVD disc jacket and then select the appropriate function.</li> </ul>

Symptom	Check/Remedy
<ul style="list-style-type: none"> <li>The product is not working. (Example: The power goes out or the front panel key doesn't work or a strange noise is heard.)</li> <li>The product is not working normally.</li> </ul>	<ul style="list-style-type: none"> <li>Press and hold the <b>STOP</b> (■) button on the remote control for longer than 5 seconds with no disc (reset function).</li> </ul> <p><b>Using the RESET function will erase all stored settings. Do not use this unless necessary.</b></p>
The rating level password has been forgotten.	<ul style="list-style-type: none"> <li>While "NO DISC" message appears on the display of the product, press and hold the remote control's <b>STOP</b> (■) button for longer than 5 seconds. "INIT" appears on the display and all settings will return to the default values. And then press the <b>POWER</b> button.</li> </ul> <p><b>Using the RESET function will erase all stored settings. Do not use this unless necessary.</b></p>
Can't receive radio broadcast.	<ul style="list-style-type: none"> <li>Is the antenna connected properly?</li> <li>If the antenna's input signal is weak, install an external FM antenna in an area with good reception.</li> </ul>

### Language code list

Enter the appropriate code number for OTHERS in the Disc Menu, Audio and Subtitle. (See page 21).

Code	Language	Code	Language	Code	Language	Code	Language	Code	Language	Code	Language
1027	Afar	1142	Greek	1239	Interlingue	1345	Malagasy	1482	Kirundi	1527	Tajik
1028	Abkhazian	1144	English	1245	Inupiak	1347	Maori	1483	Romanian	1528	Thai
1032	Afrikaans	1145	Esperanto	1248	Indonesian	1349	Macedonian	1489	Russian	1529	Tigrinya
1039	Amharic	1149	Spanish	1253	Icelandic	1350	Malayalam	1491	Kinyarwanda	1531	Turkmen
1044	Arabic	1150	Estonian	1254	Italian	1352	Mongolian	1495	Sanskrit	1532	Tagalog
1045	Assamese	1151	Basque	1257	Hebrew	1353	Moldavian	1498	Sindhi	1534	Setswana
1051	Aymara	1157	Persian	1261	Japanese	1356	Marathi	1501	Sangro	1535	Tonga
1052	Azerbaijani	1165	Finnish	1269	Yiddish	1357	Malay	1502	Serbo-Croatian	1538	Turkish
1053	Bashkir	1166	Fiji	1283	Javanese	1358	Maltese	1503	Singhalese	1539	Tsonga
1057	Byelorussian	1171	Faeroese	1287	Georgian	1363	Burmese	1505	Slovak	1540	Tatar
1059	Bulgarian	1174	French	1297	Kazakh	1365	Nauru	1506	Slovenian	1543	Twi
1060	Bihari	1181	Frisian	1298	Greenlandic	1369	Nepali	1507	Samoan	1557	Ukrainian
1069	Bislama	1183	Irish	1299	Cambodian	1376	Dutch	1508	Shona	1564	Urdu
1066	Bengali, Bangla	1186	Scots Gaelic	1300	Canada	1379	Norwegian	1509	Somali	1572	Uzbek
1067	Tibetan	1194	Galician	1301	Korean	1393	Occitan	1511	Albanian	1581	Vietnamese
1070	Breton	1196	Guarani	1305	Kashmiri	1403	(Afan) Oromo	1512	Serbian	1587	Volapuk
1079	Catalan	1203	Gujarati	1307	Kurdish	1408	Oriya	1513	Siwati	1613	Wolof
1093	Corsican	1209	Hausa	1311	Kirghiz	1417	Punjabi	1514	Sesotho	1632	Xhosa
1097	Czech	1217	Hindi	1313	Latin	1428	Polish	1515	Sundanese	1665	Yoruba
1103	Welsh	1226	Croatian	1326	Lingala	1435	Pashto, Pushto	1516	Swedish	1684	Chinese
1105	Danish	1229	Hungarian	1327	Laotian	1436	Portuguese	1517	Swahili	1697	Zulu
1109	German	1233	Armenian	1332	Lithuanian	1463	Quechua	1521	Tamil		
1130	Bhutani	1235	Interlingua	1334	Latvian, Lettish	1481	Rhaeto-Romance	1525	Tegulu		

# Other Information

## Specifications

General	Weight	2.2 Kg
	Dimensions	430 (W) x 59 (H) x 249 (D) mm
	Operating Temperature Range	+5°C~+35°C
	Operating Humidity Range	10 % to 75 %
FM Tuner	Signal/noise ratio	70 dB
	Usable sensitivity	10 dB
	Total harmonic distortion	0.5 %
Disc	DVD (Digital Versatile Disc)	Reading Speed : 3.49 ~ 4.06 m/sec. Approx. Play Time (Single Sided, Single Layer Disc) : 135 min.
	CD : 12 cm (COMPACT DISC)	Reading Speed : 4.8 ~ 5.6 m/sec. Maximum Play Time : 74 min.
	CD : 8cm (COMPACT DISC)	Reading Speed : 4.8 ~ 5.6 m/sec. Maximum Play Time : 20 min.
	Composite Video	480i(576i) 1 channel : 1.0 Vp-p (75 Ω load)
Video Output	Component Video	480i(576i) Y : 1.0 Vp-p (75 Ω load) Pr : 0.70 Vp-p (75 Ω load) Pb : 0.70 Vp-p (75 Ω load)
	Video/Audio	HDMI
		1080p, 1080i, 720p, 480p(576p)
Amplifier	Front speaker output	51W x 2(3Ω)
	Center speaker output	51W(3Ω)
	Surround speaker output	51W x 2(3Ω)
	Subwoofer output	75W(3Ω)
	Frequency range	20Hz~20KHz
	S/N Ratio	65dB
	Channel separation	60dB
	Input sensitivity	(AUX)800mV

\*: Nominal specification

- Samsung Electronics Co., Ltd reserves the right to change the specifications without notice.
- Weight and dimensions are approximate.
- Design and specifications are subject to change without prior notice.
- For the power supply and Power Consumption, refer to the label attached to the product.



**HT-D350**

Speaker	Speaker system	5.1 ch speaker system		
		Front/ Surround	Center	Subwoofer
	Impedance	3 Ω	3 Ω	3 Ω
	Frequency range	140Hz~20KHz	140Hz~20KHz	40Hz~160Hz
	Output sound pressure level	86dB/W/M	86dB/W/M	88dB/W/M
	Rated input	51W	51W	75W
	Maximum input	102W	102W	150W
	Dimensions (W x H x D)	Front/ Surround : 84 x 104.5 x 68.5 mm Center : 84 x 104.5 x 68.5 mm Subwoofer : 155 x 350 x 285 mm		
	Weights	Front/ Surround: 0.4 Kg, Center : 0.23 Kg Subwoofer : 3.2 Kg		

**HT-D355**

Speaker	Speaker system	5.1 ch speaker system		
		Front/ Surround	Center	Subwoofer
	Impedance	3 Ω	3 Ω	3 Ω
	Frequency range	140Hz~20KHz	140Hz~20KHz	40Hz~160Hz
	Output sound pressure level	86dB/W/M	86dB/W/M	88dB/W/M
	Rated input	51W	51W	75W
	Maximum input	102W	102W	150W
	Dimensions (W x H x D)	Front/ Surround : 90 x 1100 x 119 mm (stand base : 250 x 250) Center : 360 x 74.5 x 68.5 mm Subwoofer : 155 x 350 x 285 mm		
	Weights	Front/ Surround: 3.43 Kg, Center : 0.96 Kg Subwoofer : 3.2 Kg		

## Contact SAMSUNG WORLD WIDE

If you have any questions or comments relating to Samsung products, please contact the SAMSUNG customer care centre.

Area	Contact Centre ☎	Web Site
<b>■ North America</b>		
Canada	1-800-SAMSUNG (726-7864)	www.samsung.com
Mexico	01-800-SAMSUNG (726-7864)	www.samsung.com
U.S.A	1-800-SAMSUNG (726-7864)	www.samsung.com
<b>■ Latin America</b>		
Argentina	0800-333-3733	www.samsung.com
Brazil	0800-124-421 / 4004-0000	www.samsung.com
Chile	800-SAMSUNG (726-7864)	www.samsung.com
Colombia	01-800012112	www.samsung.com
Costa Rica	0-800-507-7267	www.samsung.com
Dominica	1-800-751-2676	www.samsung.com
Ecuador	1-800-10-7267	www.samsung.com
El Salvador	800-6225	www.samsung.com
Guatemala	1-800-299-0013	www.samsung.com
Honduras	800-7919267	www.samsung.com
Jamaica	1-800-234-7267	www.samsung.com
Nicaragua	00-1800-5077267	www.samsung.com
Panama	800-7267	www.samsung.com
Peru	0-800-777-08	www.samsung.com
Puerto Rico	1-800-682-3180	www.samsung.com
Trinidad & Tobago	1-800-SAMSUNG (726-7864)	www.samsung.com
Venezuela	0-800-100-5303	www.samsung.com
<b>■ Europe</b>		
Albania	42 27 5755	-
Austria	0810 - SAMSUNG (7267864, € 0.07/min)	www.samsung.com
Belgium	02-201-24-18	www.samsung.com/ be (Dutch) www.samsung.com/ be_fr (French)
Bosnia	05 133 1999	-
Bulgaria	07001 33 11	www.samsung.com
Croatia	062 SAMSUNG (062 726 7864)	www.samsung.com
Czech	800-SAMSUNG (800-726786) Samsung Zrt., česká organizační složka, Oasis Florenc, Sokolovská394/17, 180 00, Praha 8	www.samsung.com
Denmark	70 70 19 70	www.samsung.com
Finland	030 - 6227 515	www.samsung.com
France	01 48 63 00 00	www.samsung.com
Germany	01805 - SAMSUNG (726-7864 € 0,14/Min)	www.samsung.com
Hungary	06-90-SAMSUNG (726-7864)	www.samsung.com
Italia	800-SAMSUNG (726-7864)	www.samsung.com
Kosovo	+381 0113216899	-
Luxemburg	261 03 710	www.samsung.com
Macedonia	023 207 777	-
Montenegro	020 405 888	-
Netherlands	0900-SAMSUNG (0900-7267864) (€ 0,10/Min)	www.samsung.com
Norway	815-56 480	www.samsung.com
Poland	0 801 1SAMSUNG (172678) / 022-607-93-33	www.samsung.com
Portugal	80820-SAMSUNG (726-7864)	www.samsung.com
Rumania	1. 08010 SAMSUNG (72678) - doar din rețeaua Romtelecom, tarif local 2. 021.206.01.10 - din orice rețea, tarif normal	www.samsung.com

Area	Contact Centre ☎	Web Site
Serbia	0700 Samsung (0700 726 7864)	www.samsung.com
Slovakia	0800-SAMSUNG (726-7864)	www.samsung.com
Spain	902-1-SAMSUNG (902 172 678)	www.samsung.com
Sweden	0771 726 7864 (SAMSUNG)	www.samsung.com
Switzerland	0848-SAMSUNG (7267864, CHF 0.06/min)	www.samsung.com/ch www.samsung.com/ ch_fr(French)
U.K	0330 SAMSUNG (7267864)	www.samsung.com
Eire	0818 717100	www.samsung.com
Lithuania	8-800-77777	www.samsung.com
Latvia	8000-7267	www.samsung.com
Estonia	800-7267	www.samsung.com
<b>■ CIS</b>		
Russia	8-800-555-55-55	www.samsung.com
Georgia	8-800-555-555	-
Armenia	0-800-05-555	-
Azerbaijan	088-55-55-555	-
Kazakhstan	8-10-800-500-55-500 (GSM: 7799)	www.samsung.com
Uzbekistan	8-10-800-500-55-500	www.samsung.com
Kyrgyzstan	00-800-500-55-500	www.samsung.com
Tadjikistan	8-10-800-500-55-500	www.samsung.com
Ukraine	0-800-502-000	www.samsung.ua www.samsung.com/ ua_ru
Belarus	810-800-500-55-500	-
Moldova	00-800-500-55-500	-
<b>■ Asia Pacific</b>		
Australia	1300 362 603	www.samsung.com
New Zealand	0800 SAMSUNG (0800 726 786)	www.samsung.com
China	400-810-5858 / 010-6475 1880	www.samsung.com
Hong Kong	(852) 3698 4698	www.samsung.com/hk www.samsung.com/ hk_en/
India	3030 8282 / 1800 110011 / 1800 3000 8282 / 1800 266 8282	www.samsung.com
Indonesia	0800-112-8888 / 021-5699-7777	www.samsung.com
Japan	0120-327-527	www.samsung.com
Malaysia	1800-88-9999	www.samsung.com
Philippines	1-800-10-SAMSUNG(726-7864) / 1-800-3-SAMSUNG(726-7864) / 1-800-8-SAMSUNG(726-7864) / 02-5805777	www.samsung.com
Singapore	1800-SAMSUNG (726-7864)	www.samsung.com
Thailand	1800-29-3232 / 02-689-3232	www.samsung.com
Taiwan	0800-329-999	www.samsung.com
Vietnam	1 800 588 889	www.samsung.com
<b>■ Middle East</b>		
Bahrain	8000-4726	www.samsung.com
Egypt	08000-726786	www.samsung.com
Jordan	800-22273	www.samsung.com
Morocco	080 100 2255	www.samsung.com
Oman	800-SAMSUNG (726-7864)	www.samsung.com
Saudi Arabia	9200-21230	www.samsung.com
Turkey	444 77 11	www.samsung.com
U.A.E	800-SAMSUNG (726-7864)	www.samsung.com
<b>■ Africa</b>		
Nigeria	0800-SAMSUNG (726-7864)	www.samsung.com
South Africa	0860-SAMSUNG (726-7864)	www.samsung.com



### Correct disposal of batteries in this product

---

(Applicable in the European Union and other European countries with separate battery return systems.)

This marking on the battery, manual or packaging indicates that the batteries in this product should not be disposed of with other household waste at the end of their working life. Where marked, the chemical symbols Hg, Cd or Pb indicate that the battery contains mercury, cadmium or lead above the reference levels in EC Directive 2006/66. If batteries are not properly disposed of, these substances can cause harm to human health or the environment.

To protect natural resources and to promote material reuse, please separate batteries from other types of waste and recycle them through your local, free battery return system.



### Correct Disposal of This Product (Waste Electrical & Electronic Equipment)

---

(Applicable in the European Union and other European countries with separate collection systems)

This marking on the product, accessories or literature indicates that the product and its electronic accessories (e.g. charger, headset, USB cable) should not be disposed of with other household waste at the end of their working life. To prevent possible harm to the environment or human health from uncontrolled waste disposal, please separate these items from other types of waste and recycle them responsibly to promote the sustainable reuse of material resources.

Household users should contact either the retailer where they purchased this product, or their local government office, for details of where and how they can take these items for environmentally safe recycling.

Business users should contact their supplier and check the terms and conditions of the purchase contract. This product and its electronic accessories should not be mixed with other commercial wastes for disposal.

HT-D350  
HT-D355

# Systeme Home cinéma numérique Guide de l'utilisateur

## Imaginez les possibilités

Merci d'avoir acheté ce produit Samsung.  
Pour obtenir notre service complet, veuillez  
enregistrer votre produit sur

[www.samsung.com/register](http://www.samsung.com/register)



# Consignes de sécurité

## Avertissements de sécurité

POUR RÉDUIRE LES RISQUES D'ÉLECTROCUTION, NE RETIREZ JAMAIS LE CAPOT (NI L'ARRIÈRE).  
LES PIÈCES DE CE PRODUIT NE SONT PAS RÉPARABLES PAR L'UTILISATEUR. VEUILLEZ CONTACTER UN TECHNICIEN QUALIFIÉ POUR TOUTE RÉPARATION.

	<b>ATTENTION</b> RISQUE D'ÉLECTROCUTION NE PAS OUVRIR	
Ce symbole indique la présence d'une tension dangereuse dans l'appareil, présentant un risque d'électrocution ou de blessures.	<b>ATTENTION</b> : AFIN D'ÉVITER TOUT RISQUE D'ÉLECTROCUTION, LA BROCHE LA PLUS LARGE DE LA FICHE DOIT ÊTRE TOTALEMENT INSÉRÉE DANS LE TROU PLUS LARGE.	Ce symbole indique les directives importantes qui accompagnent le produit.

### AVERTISSEMENT

- Afin de réduire tout risque d'incendie ou d'électrocution, n'exposez jamais cet appareil à la pluie ou à l'humidité.

### ATTENTION

- Évitez toute projection d'eau sur l'appareil et ne posez jamais d'objet contenant un liquide dessus (ex : un vase).
- La fiche permet de débrancher l'appareil et doit toujours être facilement accessible.
- Cet appareil doit toujours être branché à une prise de courant alternatif reliée à la terre.
- Pour débrancher l'appareil, il convient de retirer la fiche de la prise murale, il faut donc que cette dernière soit facilement accessible.

**CLASS 1**    **LASER PRODUCT**  
**KLASSE 1**    **LASER PRODUKT**  
**LUOKAN 1**    **LASER LAITE**  
**KLASS 1**    **LASER APPARAT**  
**PRODUCTO**    **LÁSER CLASE 1**

### PRODUIT LASER DE CLASSE 1

Le lecteur de disque compact est homologué comme produit LASER DE CLASSE 1. L'utilisation des commandes, les réglages ou l'exécution de procédures autres que celles spécifiées ci-dessus peuvent conduire à une exposition à des radiations dangereuses.

### ATTENTION

- DES RAYONS LASER INVISIBLES SONT PRÉSENTS LORSQUE L'APPAREIL EST OUVERT OU QUE LES DISPOSITIFS DE VERROUILLAGE SONT CIRCONVENUS. ÉVITEZ L'EXPOSITION AUX RAYONS.

## Précautions

- Assurez-vous que l'alimentation en c.a. de votre habitation est conforme à la plaque d'identification située au dos de votre appareil.
- Posez votre appareil à plat sur un meuble stable en veillant à laisser un espace de 7,5 à 10 cm autour de l'appareil afin d'assurer sa ventilation correcte.
- Ne le posez pas sur des amplificateurs ou autre appareil qui risque de chauffer. Veillez à ne pas obstruer les orifices de ventilation.
- Ne posez rien sur l'appareil.
- Avant de déplacer l'appareil, assurez-vous que le compartiment du disque est vide.
- Pour couper complètement l'alimentation de l'appareil, en particulier lorsque vous prévoyez de ne pas l'utiliser pendant une période prolongée, retirez la fiche de la prise murale.
- En cas d'orage, retirez la fiche c.a. de la prise murale. Les pointes de tension dues aux éclairs pourraient endommager l'appareil.
- N'exposez pas l'appareil à la lumière directe du soleil ni à d'autres sources de chaleur. L'appareil pourrait surchauffer et mal fonctionner.
- N'exposez pas l'appareil à l'humidité ni à aucune source de chaleur excessive et éloignez-le des appareils générant des ondes magnétiques ou des champs électriques intenses (ex. : haut-parleurs).
- Débranchez le câble d'alimentation de l'alimentation en c.a. en cas de dysfonctionnement.
- Cet appareil n'est pas conçu pour un usage industriel. Il est uniquement réservé à un usage privé.
- De la condensation peut se former si votre appareil ou votre disque a été entreposé dans un endroit exposé à des températures basses. Si l'appareil doit être transporté pendant l'hiver, attendez environ 2 heures pour qu'il s'adapte à la température de la pièce avant de l'utiliser.
- Les piles utilisées avec cet appareil contiennent des produits chimiques dangereux pour l'environnement. Ne les jetez pas avec les ordures ménagères.

## Accessoires

Vérifiez que vous disposez bien des accessoires suivants.



Câble vidéo



Antenne FM



Guide de l'utilisateur



Télécommande/Piles (AAA)



Prise Péritel

# Consignes de sécurité

## Manipulation et rangement des disques - Précautions

De petites éraflures sur un disque risquent de réduire la qualité du son et de l'image ou de les faire sauter.

Prenez garde à ne pas rayer les disques lorsque vous les manipulez.

## Manipulation des disques

- Ne touchez pas la face de lecture du disque.
- Tenez le disque par les tranches afin de ne pas laisser de traces de doigts sur la surface.
- Ne collez pas de papier ou de ruban adhésif sur le disque.



## Rangement des disques

- N'exposez pas les disques à la lumière directe du soleil.
- Rangez-les dans un endroit frais et aéré.
- Rangez-les dans des pochettes propres. Positionnez-les verticalement.

### REMARQUE

- Évitez les salissures sur les disques.
- N'insérez jamais de disques fendus ou rayés.

## Manipulation et rangement des disques

Si un disque présente des traces de doigts, nettoyez-le à l'aide d'un peu de nettoyant doux dilué dans de l'eau et essuyez avec un chiffon doux.

- Lors du nettoyage, essayez doucement de l'intérieur vers l'extérieur du disque.

### REMARQUE

- De la condensation peut se former lorsque de l'air chaud entre en contact avec des parties froides situées à l'intérieur de l'appareil. En cas de condensation à l'intérieur de l'appareil, celui-ci risque de ne pas fonctionner correctement. Si cela se produit, retirez le disque et attendez une à deux heures en laissant l'appareil sous tension.

## Licence



- Dolby, Pro Logic et le symbole représentant deux D sont des marques déposées de Dolby Laboratories.



- À PROPOS DE VIDÉO DIVX : DivX® est un format vidéo numérique créé par DivX, Inc. Ceci est un appareil DivX Certified® qui lit les vidéos au format DivX. Reportez-vous au site Web à l'adresse [www.divx.com](http://www.divx.com) pour obtenir plus d'informations et consulter les outils logiciels permettant de convertir les fichiers au format de vidéo DivX. À PROPOS DE LA VIDÉO À LA DEMANDE DIVX : Cet appareil DivX Certified® doit être enregistré pour lire les films vidéo à la demande (VOD) DivX disponibles dans le commerce. Pour générer le code d'enregistrement, il faut accéder à la section DivX VOD dans le menu de configuration de l'appareil. Consultez le site Web [vod.divx.com](http://vod.divx.com) afin d'obtenir de plus amples informations sur les étapes à suivre pour terminer la procédure.

DivX Certified® (certifié DivX®) pour lire des vidéos DivX®, y compris des contenus premium. DivX®, DivX Certified® et les logos qui leur sont associés sont des marques déposées de DivX, Inc. et font l'objet d'une licence.

Ce format est couvert par un ou plusieurs des brevets américains suivants : 7,295,673 ; 7,460,668 ; 7,515,710 ; 7,519,274



- HDMI, le logo HDMI Logo et High-Definition Multimedia Interface sont des marques commerciales ou déposées de HDMI Licensing LLC aux États-Unis et dans d'autres pays.
- Ce produit intègre la technologie de protection contre la copie qui est protégée par les brevets américains et d'autres droits de propriété intellectuelle détenus par Rovi Corporation. Il est interdit de procéder à l'ingénierie inverse ou au désassemblage de l'appareil.

## Droit d'auteur

© 2011 Samsung Electronics Co., Ltd. Tous droits réservés.

## Protection contre la copie

- De nombreux disques DVD sont pourvus de protection contre la copie. Par conséquent, vous devez uniquement brancher votre appareil directement à votre téléviseur, et non à un magnétoscope. Le fait de raccorder l'appareil à un magnétoscope provoque une image déformée avec des disques DVD protégés contre la copie.

# Table des matières

## CONSIGNES DE SÉCURITÉ

- 2 Avertissements de sécurité
- 3 Précautions
- 3 Accessoires
- 4 Manipulation et rangement des disques -  
Précautions
- 4 Licence
- 4 Droit d'auteur
- 4 Protection contre la copie

## PRISE EN MAIN

- 6 Icones utilisées dans ce guide
- 6 Types et caractéristiques des disques
- 9 Description
  - 9 Panneau avant
  - 9 Panneau arrière
- 10 Télécommande

## BRANCHEMENTS

- 11 Connexion des enceintes
- 14 Raccordement de la sortie Video Out à votre téléviseur
- 16 Connexion de l'antenne FM
- 17 Raccordement audio des périphériques

## CONFIGURATION

- 18 Avant de commencer (Installation initiale)
- 18 Réglage du menu Setup
- 19 Affichage
  - 19 Format d'écran
  - 19 BD Wise
  - 19 Résolution
  - 19 Format HDMI
  - 19 Signal sortie vid.
- 19 Audio
  - 19 Réglage des enceintes
  - 21 DRC (Compression dynamique)
  - 21 SYNC. AUDIO
  - 21 AUDIO HDMI
- 21 Système
  - 21 Installation initiale
  - 21 Enregistrement DivX(R)
- 21 Langue
- 22 Sécurité
  - 22 Class. parental
  - 22 Modification du mot de passe
- 22 Assistance
- 22 Informations sur le produit

## FONCTIONS DE BASE

- 22 Lecture d'un disque
- 23 Lecture de CD audio (CD-DA)/MP3/WMA
- 23 Lecture de fichiers JPEG
- 24 Utilisation de la fonction de lecture
- 27 Mode sonore
- 28 Écoute de la radio

## FONCTIONS AVANCÉES

- 29 Fonction USB
- 29 Enregistrement sur périphérique USB

## INFORMATIONS COMPLÉMENTAIRES

- 30 Dépannage
- 31 Liste des codes de langue
- 32 Caractéristiques









- Les figures et illustrations de ce manuel d'utilisation sont fournies à titre de référence et peuvent différer de l'apparence réelle de l'appareil.
- Des frais d'administration peuvent vous être facturés si
  - a. un technicien intervient à votre demande et que le produit ne comporte aucun défaut (c.-à-d; si vous n'avez pas pris la peine de lire le présent manuel d'utilisation)
  - b. vous amenez le produit dans un centre de réparation alors qu'il ne comporte aucun défaut (c.-à-d; si vous n'avez pas pris la peine de lire le présent manuel d'utilisation).
- Le montant de ces frais d'administration vous sera signifié avant la réalisation de toute prestation ou visite à domicile.



# Prise en main

## Icones utilisées dans ce guide

Assurez-vous de consulter les définitions des termes suivants avant de lire le guide d'utilisation.

Icône	Terme	Définition
	DVD	Il s'agit d'une fonction disponible avec les disques DVD-Vidéo ou DVD±R/±RW ayant été enregistrés et finalisés en mode vidéo.
	CD	Il s'agit d'une fonction disponible avec un CD de données (CD DA, CD-R/-RW).
	MP3	Il s'agit d'une fonction disponible avec les disques CD-R/-RW.
	JPEG	Il s'agit d'une fonction disponible avec les disques CD-R/-RW.
	DivX	Il s'agit d'une fonction disponible avec les disques MPEG4 (DVD±R/±RW, CD-R/-RW).
	ATTENTION	Indique un cas où une fonction ne peut pas être exécutée ou des réglages pourraient être annulés.
	REMARQUE	Conseils ou instructions fournis pour vous aider à exécuter chaque fonction.
	Touche de raccourci	Permet d'accéder directement et facilement à une fonction via la simple pression du bouton de la télécommande spécifié.

## Code de région



Cet appareil ainsi que les disques sont codés par région. Ces codes régionaux doivent correspondre pour que le disque puisse être lu. Si les codes ne correspondent pas, le disque ne pourra pas être lu.

Il est aussi possible de lire sur le système les DVD vidéo étiquetés .

## 6 Français

## Types et caractéristiques des disques

### Types de disques pouvant être lus

Types de disques et marques (logos)	Signaux enregistrés	Caractéristiques
 DVD-VIDÉO	VIDÉO	DVD vidéo
		DVD-R/DVD-RW au format DVD vidéo
		DVD+R/DVD+RW au format DVD vidéo
 AUDIO-CD	AUDIO	CD AUDIO
 DivX	AUDIO + VIDÉO	CD AUDIO
		CD-R/CD-RW au format CD AUDIO
	CD de DONNÉES	CD-R/CD-RW au format CD de DONNÉES, contenant les types suivants de fichiers et conforme aux normes ISO 9660 LEVEL 1/LEVEL 2, OU JOLIET (FORMAT ÉTENDU) <ul style="list-style-type: none"> <li>- Fichiers MP3</li> <li>- Fichiers image JPEG</li> <li>- Fichiers VIDÉO MPEG 4</li> </ul>
	DVD de DONNÉES	DVD-ROM/DVD-R/DVD-RW DVD+R/DVD+RW au format DV de données contenant les types suivants de fichiers et conforme au format UDF (*Universal Disk Format) <ul style="list-style-type: none"> <li>- Fichiers MP3</li> <li>- Fichiers image JPEG</li> <li>- Fichiers VIDÉO MPEG 4</li> </ul>
	USB Périphérique	Périphérique USB contenant les types de fichiers suivants. <ul style="list-style-type: none"> <li>- FICHIER MP3 ou FICHIERS WMA/WMV</li> <li>- Fichiers image JPEG</li> <li>- Fichiers Vidéo MPEG 4</li> </ul>

## N'utilisez pas les types de disques suivants

- Les disques LD, CD-G, CD-I, CD-ROM, DVD-ROM et DVD-RAM ne peuvent pas être lus par cet appareil. Si vous essayez de lire ces types de disques, le message <WRONG DISC FORMAT (Format de disque incorrect)> s'affiche sur l'écran du téléviseur.
- Les disques DVD achetés à l'étranger risquent de ne pas être lus par cet appareil. Si vous essayez de les lire, le message <Wrong Region. Please check Disc. (Mauvaise région. Vérif. disque.)> s'affiche sur l'écran du téléviseur.

## Types et formats des disques

Cet appareil ne prend pas en charge les fichiers sécurisés (DRM).

### Disques CD-R

- Il est possible que certains disques CD-R ne puissent pas être lus selon l'appareil ayant servi à l'enregistrer (graveur de CD, PC) et l'état du disque.
- Utilisez des disques CD-R 650 Mo/74 minutes. N'utilisez pas de disques CD-R de plus de 700 Mo/80 minutes car il est possible qu'ils ne puissent pas être lus.
- Il est possible que certains supports CD-RW (réinscriptibles) ne puissent pas être lus.
- Seuls les disques CD-R correctement finalisés peuvent être lus intégralement. Si la session est fermée alors que le disque n'est pas finalisé, vous risquez de ne pas pouvoir lire le disque intégralement.

### Disques MP3 CD-R

- Les noms des fichiers MP3 ne doivent contenir aucun espace ni caractère spécial (./ = +).
- Utilisez des disques enregistrés à une vitesse de compression/décompression supérieure à 128 Kbits/s.
- Si un disque n'est pas finalisé, l'appareil mettra plus de temps à démarrer la lecture et il est possible que tous les fichiers enregistrés ne soient pas lus.
- Pour les fichiers encodés au format VBR (Variable Bit Rate), c'est-à-dire les fichiers ayant à la fois un débit binaire faible et un débit binaire élevé (ex. : 32 Kbits/s à 320 Kbits/s), le son risque de sauter lors de la lecture.
- Un maximum de 500 pistes par CD peut être lu.
- Un maximum de 300 dossiers par CD peut être lu.

### Disques JPEG CD-R

- Un maximum de 999 images peut être enregistré dans un dossier.
- Lors de la lecture d'un CD d'images Kodak/Fuji, seuls les fichiers JPEG contenus dans le dossier d'images peuvent être lus.
- Il est possible que les disques d'images autres que les CD d'images Kodak/Fuji soient plus longs au démarrage de la lecture ou ne soient pas lus du tout.

## DVD±R/±RW, CD-R/RW Discs

- Les mises à jour logicielles pour les formats incompatibles ne sont pas prises en charge. (Exemple : QPEL, GMC, résolution supérieure à 800 x 600 pixels, etc.)
- Si un disque DVD-R/RW n'a pas été enregistré correctement au format DVD Vidéo, il ne pourra pas être lu.

## Formats pris en charge (DivX)

Cet appareil ne prend en charge que les formats de support suivants. Si aucun des formats, vidéo ou audio, n'est pris en charge, l'utilisateur pourrait être privé de son et les images pourraient être médiocres.

### Formats vidéo pris en charge

Format	Versions prises en charge
AVI	DivX3.11~DivX5.1
WMV	V1/N2/N3/V7

### Formats audio pris en charge

Format	Débit binaire	Fréquence d'échantillonnage
MP3	80 à 320 Kbits/s	44,1 kHz
WMA	56 à 128 Kbits/s	
AC3	128 à 384 Kbits/s	44,1/48 kHz

- Format de l'image : bien que la résolution DivX par défaut soit 640x480 pixels, cet appareil peut prendre en charge un format allant jusqu'à 720x480 pixels. Les résolutions d'écran TV supérieures à 800 ne sont pas prises en charge.
- Si la fréquence d'échantillonnage de votre disque est supérieure à 48 kHz ou à 320 Kbits/s, vous pouvez percevoir des tremblements à l'écran pendant la lecture.
- Les parties ayant un format d'image élevé risquent de ne pas être lues lors de la lecture d'un fichier DivX.
- Cet appareil n'acceptant que les formats d'encodage autorisés par DivX Networks, Inc., il est possible qu'un fichier DivX créé par l'utilisateur ne puisse pas être lu.

# Prise en main

## Notes sur la connexion USB

Appareils pris en charge : Supports de stockage USB, lecteur MP3, caméra numérique

- 1) Affichage ou fonctionnement non garanti pour les dossiers ou fichiers dont le nom excède 10 caractères.
- 2) Un fichier de sous-titre supérieur à 300 Ko ne peut pas s'afficher correctement.
- 3) Certains types de périphériques USB, de caméras numériques et de lecteurs de carte USB ne sont toutefois pas pris en charge.
- 4) Les systèmes de fichiers FAT16 et FAT32 ne sont pas pris en charge.
- 5) Les fichiers photo (JPEG), musique (MP3, WMA) et vidéo doivent porter des noms en coréen ou en anglais. Autrement, le fichier risque de ne pas être lu.
- 6) Effectuez la connexion directement au port USB du produit. La connexion via un autre câble peut provoquer des problèmes de compatibilité USB.
- 7) L'insertion de plusieurs périphériques de mémoire dans un lecteur multicate peut entraîner un dysfonctionnement.
- 8) Le protocole PTP pour caméras numériques n'est pas pris en charge.
- 9) Ne déconnectez pas le périphérique USB durant un processus de « lecture ».
- 10) Plus la résolution de l'image est élevée, plus lent le délai d'affichage de l'image.
- 11) Les fichiers MP3/WMA ou vidéo de type DRM téléchargés depuis un site commercial ne sont pas lus par l'appareil.
- 12) Le périphérique de disque dur externe n'est pas pris en charge.
- 13) La tension maximale prise en charge par le port USB connecté au périphérique USB externe est de 500 mA (5 V CC).

### 14) Formats de fichiers pris en charge

Format	Image fixe	Musique		Film			
		Nom de fichier	Extension de fichier	Débit binaire	Version	Pixel	Fréquence d'échantillonnage
Nom de fichier	JPG	MP3	WMA	WMV	DivX		
Extension de fichier	JPG .JPEG	.MP3	.WMA	.WMV	.AVI		
Débit binaire	-	80 à 320 Kbits/s	56 à 128 Kbits/s	4 Mbits/s	4 Moits/s		
Version	-	-	V8	V1, V2, V3, V7	DivX3.11~ DivX5.1		
Pixel	640x480	-	-		720x480		
Fréquence d'échantillonnage	-	44,1 kHz	44,1 kHz		44,1 kHz à 48 kHz		

## Description

## Panneau avant

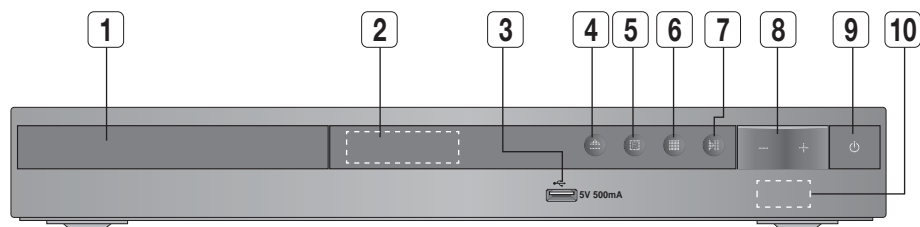

- |                                      |  |  |
|--------------------------------------|--|--|
| <b>1</b> TIROIR DISQUE               | <b>2</b> AFFICHAGE                           | <b>3</b> PORT USB                        |
| <b>4</b> TOUCHE OUVRIIR/FERMER ( )   | <b>5</b> TOUCHE DE FONCTION ( )              | <b>6</b> TOUCHE ARRÊT ( )                |
| <b>7</b> TOUCHE LECTURE/PAUSE ( )    | <b>8</b> TOUCHE DE RÉGLAGE DU VOLUME ( , + ) | <b>9</b> TOUCHE DE MISE SOUS TENSION ( ) |
| <b>10</b> CAPTEUR DE LA TÉLÉCOMMANDE |  |  |

## Panneau arrière

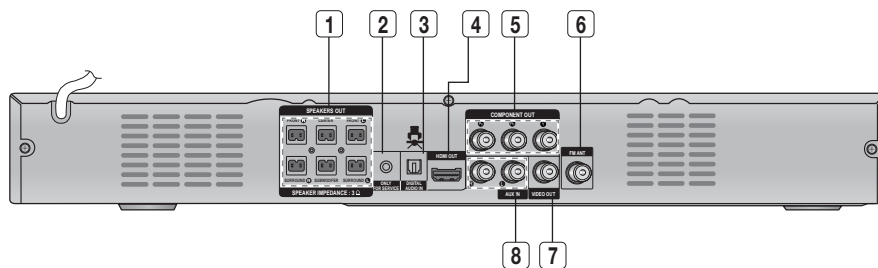

- |  |   |  |
|--|---|--|
| <b>1</b> CONNECTEURS DE SORTIE DES ENCEINTES | <b>2</b> Uniquement pour les réparations      | <b>3</b> CONNETTORE DI INGRESSO OTTICO DIGITALE ESTERNO (DIGITAL AUDIO IN) |
| <b>4</b> PRISE DE SORTIE HDMI                | <b>5</b> CONNETTORI DI USCITA VIDEO COMPONENT | <b>6</b> CONNETTORE ANTENNA FM   |
| <b>7</b> CONNETTORE VIDEO OUT                | <b>8</b> CONNETTORI AUX IN                    |  |

# Prise en main

## Télécommande

### Fonctions de la télécommande

Permet de mettre l'appareil sous et hors tension.

Autorisez l'accès aux fonctions communes du produit, telles que la Liste de photos.

A. Bouton TITLE : Appuyez sur ce bouton pour consulter le menu des titres.

B. Bouton DISC MENU : Permet de consulter le menu du disque.

Appuyez sur la touche numérique pour faire fonctionner les options.

ou

5. Bouton USB REC : Permet de démarrer l'enregistrement sur le périphérique USB.

6. Bouton DIMMER : Permet de régler la luminosité de l'affichage.

7. Bouton INFO : Permet d'afficher le statut du disque (ou fichier) en cours de lecture.

8. Bouton GIGA : Permet d'activer et de désactiver la fonction GIGA Sound.

Appuyez ici pour effectuer un saut de lecture arrière. / Changez les canaux selon un ordre décroissant.

Appuyez ici pour lancer une recherche en lecture avant ou arrière.

Appuyez ici pour arrêter ou démarrer la lecture d'un disque.

Appuyez ici pour revenir au menu d'accueil.

Sélectionnez les éléments de menu à l'écran, puis changez la valeur du menu sélectionné.

Permet de changer les options de langue audio/sous-titres, d'angle, etc.

Appuyez ici pour sélectionner le mode du récepteur DVD.

Permet d'ouvrir et de fermer le tiroir disque.

Ceci est le bouton de sélection du mode.

ou

Appuyez ici pour sélectionner le mode vidéo du téléviseur.

C. Bouton MO/ST (MO/ST) : Appuyez ici pour écouter le mode FM en Mono/Stéréo.

D. Bouton TUNER MEMORY : Appuyez ici pour préréglager les stations FM.

Appuyez sur la touche numérique pour faire fonctionner les options.

ou

1. Bouton PLII (PLII) : Sélectionnez le mode audio Dolby Pro Logic II, l'option P.Bass ou la fonction Améliorateur MP3 souhaité(e).

2. Bouton DSP/EQ (DSP/EQ) : Sélectionnez le mode audio DSP/EQ souhaité.

3. Bouton S/W LEVEL : Permet de régler le niveau du caisson de graves.

4. Bouton REPEAT : Permet de répéter la lecture d'un titre, d'un chapitre, d'une plage ou d'un disque.

Réglez le volume vers le haut/bas.

Coupez le son momentanément.

Appuyez ici pour effectuer un saut de lecture avant / Changez les canaux selon un ordre croissant.

Appuyez ici pour arrêter la lecture d'un disque.

Permet de revenir au menu précédent.

Quittez le menu.

Appuyez ici pour sélectionner l'option TV.

### Installation des piles dans la télécommande

\* Type de piles : AAA

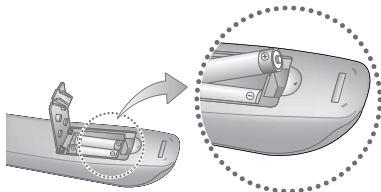

#### REMARQUE

- Placez les piles dans la télécommande en respectant les polarités : (+) avec (+) et (-) avec (-).
- Remplacez toujours les deux piles en même temps.
- N'exposez pas les piles à la chaleur ou à une flamme.
- La portée de la télécommande est d'environ 7 mètres en ligne droite.
- La télécommande fonctionne sur un téléviseur Samsung.

# Configuration

Cette section décrit différentes méthodes de connexion de l'appareil aux autres périphériques externes.  
Avant de déplacer ou d'installer l'appareil, assurez-vous de le mettre hors tension et de débrancher le cordon d'alimentation.

## Connexion des enceintes

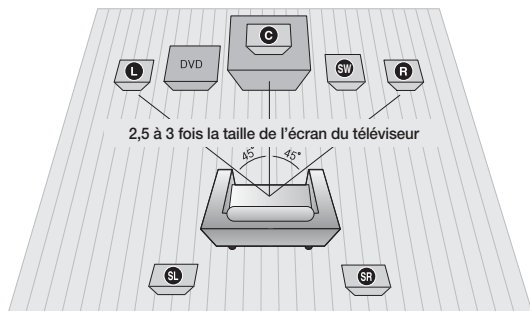

### Position de l'appareil

Placez-le sur un pied, sur la tablette d'un meuble, ou sous le support du téléviseur.

### Choix de la position d'écoute

La position d'écoute (distance entre l'utilisateur et le téléviseur) doit être située à environ 2,5 à 3 fois la taille de l'écran du téléviseur.

Exemple : Téléviseurs 32" : 2 à 2,4 m

Téléviseurs 55" : 3,5 à 4 m

<b>Enceintes avant</b> L R	Placez ces enceintes devant votre position d'écoute, face vers l'intérieur (environ 45 degrés) et dans votre direction. Placez-les de façon à ce que les haut-parleurs d'aigus soient à la hauteur de vos oreilles. Alignez le devant des enceintes avant avec le devant de l'enceinte centrale ou légèrement plus en avant.
<b>Enceinte centrale</b> C	Il est préférable de l'installer à la même hauteur que les enceintes avant. Vous pouvez aussi l'installer directement sur ou sous le téléviseur.
<b>Enceintes ambiophoniques</b> SL SR	Placez-les sur les côtés de votre position d'écoute. Si vous manquez d'espace, placez-les face à face. Placez-les à environ 60 à 90 cm au-dessus de vos oreilles, face légèrement vers le bas. * Contrairement aux enceintes avant et centrale, les enceintes ambiophoniques sont principalement utilisées pour émettre les effets sonores; elles ne reproduisent pas de son en permanence.
<b>Caisson de graves</b> SW	Son emplacement n'est pas d'une importance cruciale. Vous pouvez le placer où vous voulez.

### ! ATTENTION

- Ne laissez pas les enfants jouer avec les enceintes ou à proximité. Ils pourraient se blesser en cas de chute de l'une d'elles.
- Lorsque vous branchez les fils aux enceintes, assurez-vous de respecter les polarités (+/-).
- Conservez le caisson de graves hors de portée des enfants afin d'éviter qu'ils ne mettent leurs mains ou des objets dans l'évent (ouverture) du caisson.
- Ne suspendez pas le caisson de graves au mur par l'évent (ouverture).

### REMARQUE

- Si vous placez une enceinte près de votre téléviseur, la couleur de l'écran peut s'altérer en raison du champ magnétique généré par l'enceinte. Dans ce cas, éloignez l'enceinte.

# Connexions

## Composants des enceintes

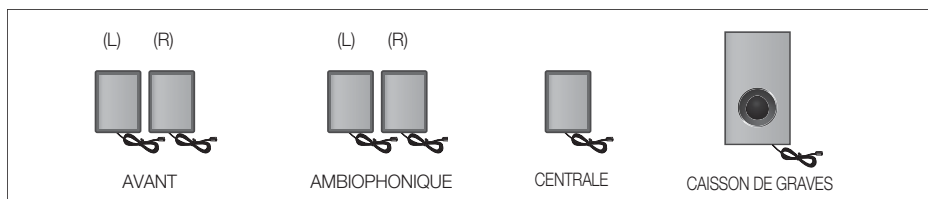

## Composants des enceintes

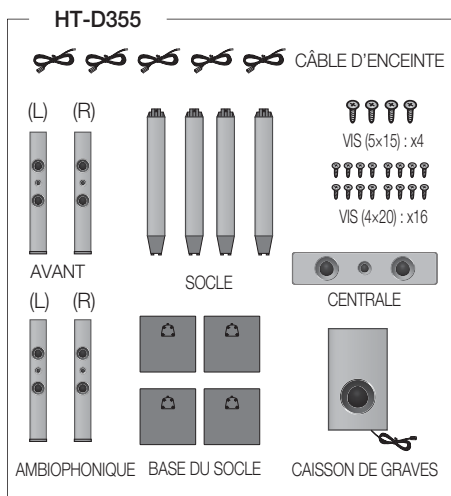

## Enceintes assemblées

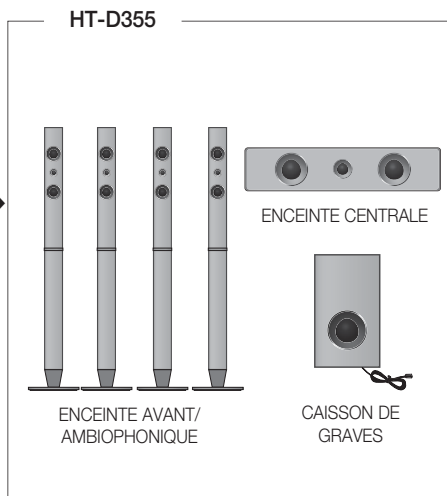

## Installations des enceintes sur le socle Tallboy

\* HT-D355 uniquement - Enceinte avant/ambiophonique

1. Retournez la base du socle et fixez-la au socle.
2. Servez-vous d'un tournevis et insérez de petites vis (4\*20, pour la connexion du pied et de la base du pied) dans le sens des aiguilles d'une montre dans les quatre trous marqués, tel qu'indiqué dans l'illustration.

**!** **ATTENTION** : Lorsque vous utilisez un tournevis dynamométrique, veillez à ne pas appliquer de force excessive. Vous risqueriez de le faire tourner à vide et de l'endommager. (tournevis dynamométrique - sous les 15 kgp/cm)

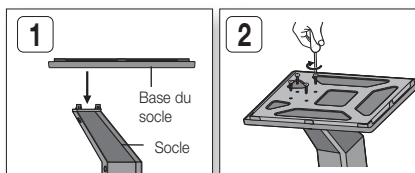

3. Installez l'enceinte supérieure sur le support assemblé.
4. À l'aide d'un tournevis, insérez une autre grosse vis (5\*15, pour le raccordement de l'enceinte et du pied) dans le trou situé à l'arrière de l'enceinte et vissez-la dans le sens des aiguilles d'une montre.
5. Voici comment se présente le dispositif après l'installation de l'enceinte. Suivez ces étapes pour installer d'autres enceintes.

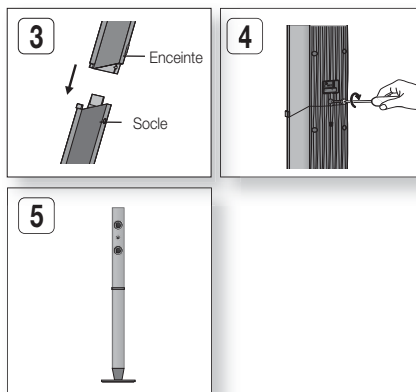

## Connexion des enceintes

1. Appuyez sur la languette de la borne située à l'arrière de l'enceinte.
2. Insérez le fil noir dans la borne noire (-) et le fil rouge dans la borne rouge (+), puis relâchez la languette.
3. Branchez les fiches de contact situées à l'arrière de l'appareil en faisant concorder les couleurs des fiches et des prises des enceintes.

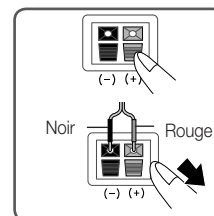

## Connexion du support de fixation mural

1. Connectez le cordon de l'enceinte comportant un tube de couleur à la terminaison (+) et le cordon de l'enceinte sans tube de couleur à la terminaison (-).

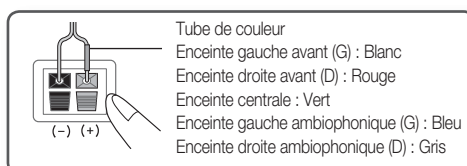

2. Préparez les vis (non fournies) adaptées aux divers trous situés à l'arrière des différentes enceintes. Reportez-vous aux illustrations ci-dessous.

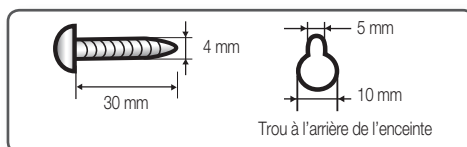

3. Resserrez les vis au mur, puis suspendez-y l'enceinte.

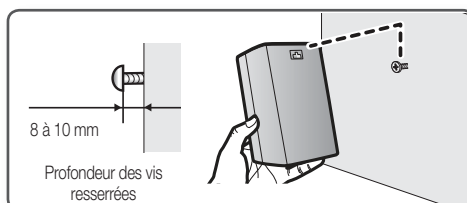



# Connexions

## Raccordement de la sortie Video Out à votre téléviseur

Sélectionnez l'une des quatre méthodes de connexion à votre téléviseur.

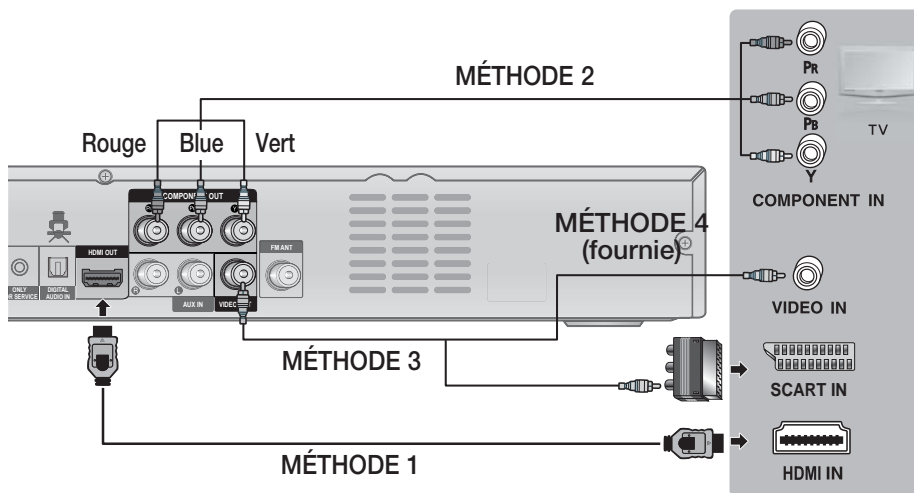

### MÉTHODE 1 : HDMI

Connectez la prise de sortie **HDMI OUT** située à l'arrière de l'appareil à la prise d'entrée **HDMI IN** de votre téléviseur au moyen du câble HDMI (non fourni).

### MÉTHODE 2 : Vidéo composant

Si votre téléviseur est équipé d'entrées Component Video (Vidéo composant), connectez les prises de sortie **COMPONENT OUT** (Pr, Pb et Y) situées à l'arrière de l'appareil aux prises d'entrée Vidéo Composant de votre téléviseur à l'aide d'un câble Vidéo composant (non fourni).

### MÉTHODE 3 : Péritel

Se il televisore è dotato di ingresso SCART, collegare il cavo video fornito tra il connettore **VIDEO OUT** sul retro del prodotto e il connettore **VIDEO** sull'adattatore SCART, quindi collegare il connettore dell'adattatore SCART al connettore **SCART IN** sul televisore.

### MÉTHODE 4 : Vidéo Composite

Connectez la prise de sortie **VIDEO OUT** située à l'arrière de l'appareil à la prise d'entrée **VIDEO IN** de votre téléviseur au moyen du câble vidéo fourni.

 **REMARQUE**

- Les résolutions disponibles pour la sortie HDMI sont les suivantes : 480p(576p), 720p, 1080i/1080p. Reportez-vous à la page 19 pour le réglage de la résolution.
- Ce produit fonctionne en mode Balayage entrelacé 480i (576i) pour la sortie composant/composite.
- Après avoir terminé les raccordements vidéo, réglez la source d'entrée vidéo du téléviseur pour correspondre avec le mode de sortie vidéo de votre appareil.  
Mettez ce produit sous tension avant de régler la source d'entrée vidéo sur votre téléviseur. Reportez vous au guide d'utilisation de votre téléviseur pour plus de détails concernant le choix de la source d'entrée vidéo.

**! ATTENTION**

- Les signaux vidéo distribués à travers un magnétoscope peuvent être affectés par des systèmes de protection des droits d'auteur et l'image peut être déformée sur le téléviseur.

**FUNCTION HDMI****Fonction de détection HDMI automatique**

La sortie vidéo de l'appareil passe automatiquement au mode HDMI si vous branchez un câble HDMI alors que l'appareil est allumé.



- HDMI (High Definition Multimedia Interface) (Interface multimédia haute définition)
- L'interface HDMI permet la transmission numérique de données vidéo et audio à l'aide d'une prise unique. Lorsque vous utilisez le HDMI, l'appareil transmet un signal audio et vidéo et affiche une image claire sur un téléviseur disposant d'une prise d'entrée HDMI.
- Description du raccordement HDMI
  - L'interface HDMI transmet uniquement un signal numérique pur au téléviseur.
  - Si votre téléviseur ne prend pas en charge la technologie HDCP (High-bandwidth Digital Content Protection) (Protection du contenu numérique à large bande passante), des parasites peuvent apparaître à l'écran.
- Qu'est-ce que la technologie HDCP ?
- HDCP (Protection du contenu numérique à large bande passante) est un système de protection contre la copie du contenu DVD transmis par HDMI. Elle offre un lien numérique sécuritaire entre une source vidéo (ordinateur, DVD, etc.) et un dispositif d'affichage (téléviseur, projecteur, etc.). Le contenu est crypté à la source pour empêcher les copies non autorisées.

**Utilisation de la fonction Anynet+ (HDMI-CEC)**

Anynet+ est une fonction qui vous permet de commander les autres appareils Samsung à l'aide de la télécommande de votre téléviseur Samsung. Vous pouvez utiliser la fonction Anynet + en connectant cet appareil à un téléviseur SAMSUNG à l'aide d'un câble HDMI. Uniquement disponible pour les téléviseurs SAMSUNG prenant en charge la fonction Anynet+.)

1. Connectez l'appareil à un téléviseur Samsung à l'aide d'un câble HDMI. (Voir page 14)
2. Réglez la fonction Anynet+ sur votre téléviseur. (Pour de plus amples renseignements, reportez-vous au manuel d'instructions du téléviseur.)

 **REMARQUE**

- La fonction Anynet+ prend en charge quelques touches de la télécommande.
- Cette fonction n'est pas disponible si un câble HDMI ne prend pas en charge le CEC.
- Certaines résolutions de sortie HDMI ne sont pas compatibles avec certains téléviseurs. Veuillez vous reporter au manuel d'utilisation de votre téléviseur.
- Veuillez vérifier le logo  (si votre téléviseur comporte le logo  il prend en charge la fonction Anynet+.)

# Connexions

## Connexion de l'antenne FM

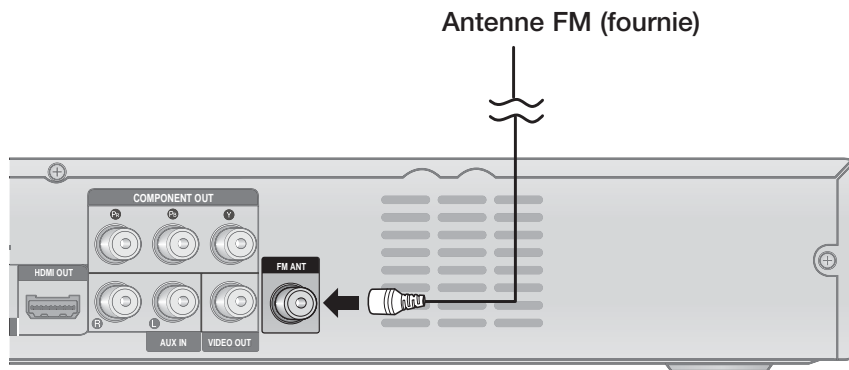

1. Connectez l'antenne FM fournie à la prise d'antenne FM.
2. Déplacez lentement le fil de l'antenne jusqu'à ce que vous trouviez un emplacement permettant une bonne réception. Fixez-le ensuite sur le mur ou sur toute autre surface rigide.

### REMARQUE

- Cet appareil ne capte pas les ondes AM.

## Raccordement audio des périphériques

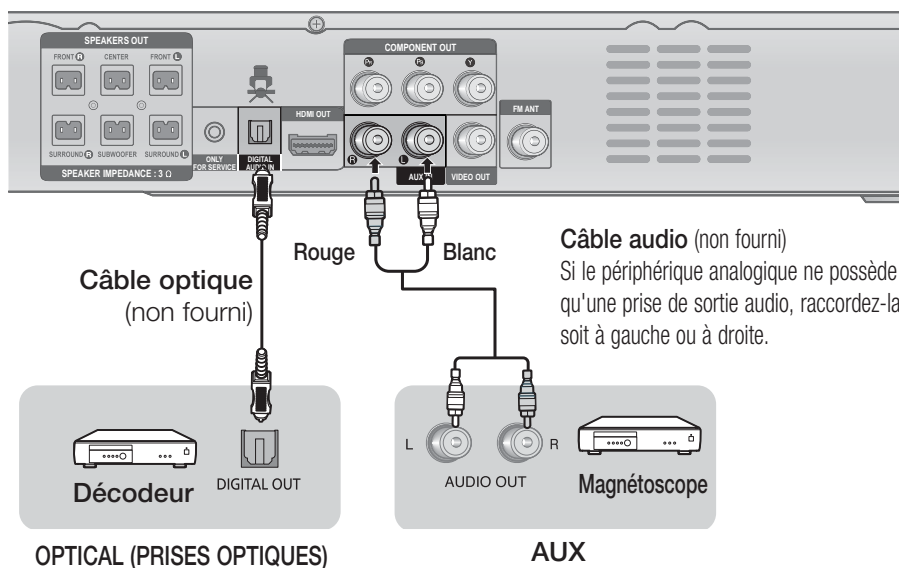

### AUX : Raccordement d'un périphérique analogique

Périphériques à signal analogique tels qu'un magnétoscope.

1. Raccordez **AUX IN** (Audio) situé à l'arrière de l'appareil à la sortie audio du périphérique analogique.
  - Assurez-vous de respecter les couleurs des prises de connexion.
2. Appuyez sur la touche **FUNCTION** pour sélectionner l'entrée **AUX**.
  - Le mode change dans l'ordre suivant :  
**DVD/CD → D.IN → AUX → USB → FM**

#### REMARQUE

- Vous pouvez également raccorder la prise de sortie vidéo de votre magnétoscope au téléviseur et raccorder les prises de sortie audio du magnétoscope à cet appareil.

### OPTICAL (PRISES OPTIQUES) : Raccordement d'un périphérique numérique

Pour le raccordement de périphériques à signal numérique tels que les décodeurs ou les récepteurs satellites :

1. Raccordez **DIGITAL AUDIO IN (OPTICAL)** situé à l'arrière de l'appareil à la sortie numérique du périphérique numérique.
2. Appuyez sur la touche **FUNCTION** pour sélectionner **D.IN**
  - Le mode change dans l'ordre suivant :  
**DVD/CD → D.IN → AUX → USB → FM**

# Configuration

## Avant de commencer (Installation initiale)

1. Appuyez sur la touche **POWER** lorsqu'il est connecté sur le téléviseur pour la première fois. L'écran Avant de commencer (Installation initiale) s'affiche.

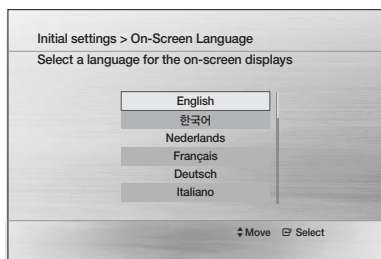

2. Appuyez sur les touches **▲▼** pour sélectionner la langue souhaitée, puis sur la touche **ENTRÉE**.
3. Appuyez sur la touche **ENTRÉE** pour sélectionner la touche Départ.
4. Appuyez sur les touches **▲▼** pour sélectionner le format d'écran souhaité, puis sur la touche **ENTRÉE**.

### REMARQUE

- Si vous n'avez pas sélectionné de langue préférée dans les paramètres initiaux, une fenêtre de sélection de langue apparaîtra à l'écran lors du prochain démarrage du produit.
- La sélection de langue s'applique à l'ensemble des menus, comme suit : Menu OSD, Menu Disque, Audio, Sous-titre.
- Si vous revenez à l'écran précédent, appuyez sur la touche **RETURN**.
- Lorsque vous avez sélectionné une langue de menu, vous pouvez la changer en appuyant sur la touche **ARRÊT** (■) située sur la télécommande pendant plus de 5 secondes sans disque.
- Lorsque l'écran Avant de commencer (Installation initiale) n'apparaît pas, reportez-vous à Installation initiale. (voir page 21).

## Réglage du menu Setup

L'étape pour y accéder peut différer en fonction du menu sélectionné. GUI (Interface utilisateur graphique) contenue dans ce manuel peut différer, en fonction de la version du micrologiciel.

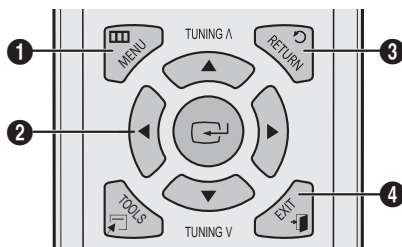

- |   |  |
|---|--|
| 1 | TOUCHE <b>MENU</b> : Permet d'afficher le menu d'accueil.  |
| 2 | TOUCHE <b>ENTRÉE / DIRECTION</b> : Permet de déplacer le curseur et de sélectionner un élément. Permet de sélectionner l'élément actuellement sélectionné. Permet de confirmer le réglage. |
| 3 | TOUCHE <b>RETURN</b> : Permet de revenir au menu de configuration.   |
| 4 | TOUCHE <b>EXIT</b> : Permet de quitter le menu de configuration.   |



1. Appuyez sur la touche **POWER**.
2. Appuyez sur les touches **◀▶** pour sélectionner **Paramètres**, puis sur la touche **ENTRÉE**.
3. Appuyez sur les touches **▲▼** pour sélectionner le menu souhaité, puis sur la touche **ENTRÉE**.
4. Appuyez sur les touches **▲▼** pour sélectionner le sous-menu souhaité, puis sur la touche **ENTRÉE**.
5. Appuyez sur les touches **▲▼** pour sélectionner l'élément souhaité, puis sur la touche **ENTRÉE**.
6. Appuyez sur la touche **EXIT** pour quitter le menu de configuration.

## Affichage

Vous pouvez configurer diverses options d'affichage telles que le format d'écran, la résolution, etc.

### Format d'écran

En fonction du type de téléviseur que vous possédez, vous pouvez souhaiter ajuster le réglage de l'écran.

#### • 4:3 Pan-Scan (Recadrage)



Format sélectionné lorsque vous souhaitez voir une vidéo au format 16:9 émise par le DVD sans avoir les barres noires en haut et en bas, même si vous avez un téléviseur au format d'écran 4:3 (les parties extrêmes gauche et droite des images du film seront tronquées).

#### • 4:3 Letter Box (Boîte aux lettres)



Format sélectionné lorsque vous souhaitez visionner un DVD en 16:9 alors que votre téléviseur dispose d'un écran 4:3. Des barres noires apparaissent en haut et en bas de l'écran.

#### • 16:9 Wide (Large)



Vous pouvez voir la totalité de l'image 16:9 sur votre téléviseur écran large.

#### REMARQUE

- Lorsque vous utilisez une source HDMI, l'écran est commuté automatiquement en mode 16:9 Large et le format d'écran est désactivé.
- Si un DVD est au format 4:3, vous ne pouvez pas le voir en écran panoramique.
- Les disques DVD étant enregistrés dans divers formats d'image, ils paraissent différents en fonction du logiciel, du type de téléviseur et du réglage de son format d'écran.

### BD Wise

#### (Appareils Samsung uniquement)

BD Wise est la toute dernière fonction d'interconnexion de Samsung. - Lorsque vous interconnectez les produits Samsung au moyen de BD-Wise via HDMI, la résolution optimale se règle automatiquement.

- **Oui** : La résolution d'origine du disque DVD sera émise en direct sur le téléviseur.
- **Non** : La résolution de sortie sera déterminée en fonction de la résolution précédemment réglée, sans tenir compte de la résolution du disque.

#### REMARQUE

- La qualité de l'image sera ainsi optimisée en fonction du contenu (sur le disque, DVD, etc.) que vous souhaitez lire et de l'appareil ou de votre téléviseur Samsung compatible BD Wise.
- Si vous souhaitez changer la résolution en mode BD Wise, vous devez régler au préalable le mode BD sur Off (Désactivé).
- BD Wise sera désactivé si l'appareil est connecté à un dispositif qui ne prend pas en charge BD Wise.

### Résolution

Permet de régler la résolution de sortie du signal vidéo HDMI. Le nombre dans 480p(576p), 720p, 1080i et 1080p indique le nombre de lignes de la vidéo.

Le i et le p indiquent respectivement le balayage entrelacé et le balayage progressif.

- **480p(576p)** : génère 480 lignes en vidéo progressive.
- **720p** : génère 720 lignes en vidéo progressive.
- **1080i** : génère 1080 lignes en vidéo entrelacée.
- **1080p** : génère 1080 lignes en vidéo progressive.
- **BD Wise** : Permet de régler automatiquement la résolution optimale lors de la connexion via HDMI à un téléviseur avec la fonction BD Wise. (L'élément de menu BD Wise apparaît uniquement si BD Wise est réglé sur Oui.

#### REMARQUE

- Si Composant ou Composite est connecté, la résolution prend en charge uniquement 480i(576i).
- En fonction du téléviseur, 1080P peut ne pas apparaître.

### Format HDMI

Vous pouvez optimiser le réglage de la couleur à partir de la sortie HDMI. Sélectionnez un type de périphérique connecté.

- **Ecran** : sélectionné si le raccordement au moniteur est effectué via HDMI.
- **Tv** : sélectionné si le raccordement au téléviseur est effectué via HDMI.

### Signal sortie vid.

Les mêmes normes TV ne s'appliquent pas dans tous les pays. Vous avez le choix entre NTSC et PAL.

- **NTSC** : Vous pouvez sélectionner le format vidéo NTSC
- **PAL** : Vous pouvez sélectionner le format vidéo PAL

## Audio

### Réglage des enceintes

#### Taille des enceintes

Vous pouvez régler la taille de l'enceinte du centre, des enceintes arrière ainsi que la tonalité d'essai dans ce mode.

# Configuration

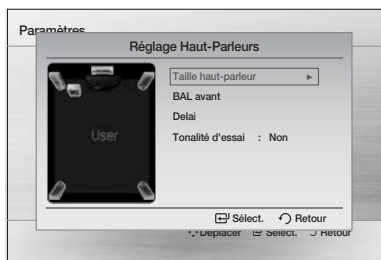

- Sur les enceintes avant, le mode est réglé sur Petit.
- Pour le caisson de graves, le mode est réglé sur Présent.
- Sur les enceintes centrale et ambiophoniques, il est possible de basculer entre les modes Petit ou Aucun.
  - **Petit** : Sélectionnez cette option lorsque vous utilisez les enceintes.
  - **Aucun** : Sélectionnez cette option lorsque aucune enceinte n'est connectée.

## REMARQUE

- Le mode d'enceinte peut varier en fonction des réglages Dolby Pro Logic et Stéréo

## BAL avant

Vous pouvez ajuster la balance et le niveau de chaque enceinte.

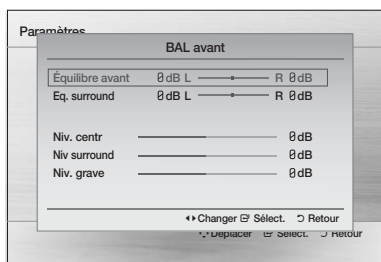

Appuyez sur les touches ▲▼ pour sélectionner et ajuster l'enceinte souhaitée.

Appuyez sur les touches ◀▶ pour ajuster les réglages.

## Réglage des options Front/Surround Bal. (Surround/Eq. surround)

- Vous pouvez choisir entre 0 et -6.
- Plus vous vous rapprochez de -6, plus le volume diminue.

## Réglages des options Centre / Surround / Subwoofer Level (Niv surround)

- Le niveau de volume peut être ajusté par paliers de +6dB à -6dB.
- Plus vous vous rapprochez de +6 dB, plus le volume augmente. Plus vous vous rapprochez de -6 dB, plus le volume diminue.

## 20 Français

## Temps de propagation

Si les enceintes ne peuvent pas être placées à égale distance par rapport à votre position d'écoute, vous avez la possibilité de régler le temps de retard des signaux audio émis depuis les enceintes centrale et ambiophoniques. Dans ce mode, vous pouvez aussi régler l'option Tonalité d'essai.

## Réglage du temps de propagation des enceintes

Lorsque le son ambiophonique 5.1CH est émis, vous pouvez profiter de la meilleure qualité sonore si la distance entre vous et chacune des enceintes est identique.

Étant donné que les sons n'arrivent pas tous simultanément au point d'écoute en raison de l'emplacement des enceintes, il est possible de compenser ce phénomène en ajoutant un effet de retard à l'enceinte centrale et aux enceintes ambiophoniques.

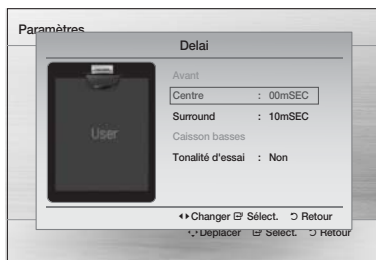

## Tonalité d'essai



Utilisez la tonalité d'essai pour vérifier les raccordements des enceintes acoustiques.

- Appuyez sur les touches ◀▶ pour sélectionner **Oui**.
- La tonalité d'essai sera émise dans l'ordre vers **Avant gauche → Centre → Avant droite → Ambiance droite → Ambiance gauche → Caisson basses**.

Pour arrêter la tonalité d'essai, appuyez sur la touche **ENTRÉE**.

## DRC (Compression dynamique)

Cette fonction équilibre la plage entre les sons les plus forts et les plus faibles. Vous pouvez utiliser cette fonction pour bénéficier du son Dolby Digital lorsque vous visionnez un film à faible volume (ex. : la nuit).

- Vous pouvez sélectionner les valeurs Plein, 6/8, 4/8, 2/8, Non.

## SYNC. AUDIO

La synchronisation vidéo et audio peut ne pas concorder avec un téléviseur numérique. Si cela se produit, corrigez ce décalage pour les synchroniser.

- Vous pouvez régler le temps de propagation audio entre 0 mSec et 300 mSec. Réglez-le dans l'état optimal.

## AUDIO HDMI

Les signaux audio transmis par le câble HDMI peuvent être commutés On/Off.

- **Non** : La vidéo est transmise par le câble de connexion HDMI uniquement, tandis que l'audio est émis par les enceintes de l'appareil uniquement.
- **Oui** : Les signaux audio et vidéo sont transmis par le câble de connexion HDMI, et le signal audio est émis par les enceintes de votre téléviseur uniquement.

### REMARQUE

- Le réglage par défaut de cette fonction est HDMI Audio Off.
- L'audio HDMI est automatiquement mixé dans les 2 canaux pour les enceintes du téléviseur.
- Lorsque l'audio HDMI est réglé sur On (activé), les formats sonores PL II /DSP EQ /P.BASS ne fonctionnent pas.
- Lorsque l'option AUDIO HDMI est spécifiée sur « Oui », le volume ne peut être réglé que via la télécommande du téléviseur.

## Système

### Installation initiale

Utilisez l'option Paramètre initial pour régler la langue et le format écran.

### REMARQUE

- Si le câble HDMI est connecté au produit, le format du téléviseur n'apparaîtra pas et l'appareil sera réglé automatiquement en mode 16:9 Panoramique.

### Enregistrement DivX(R)

Code d'enregistrement View DivX(R) VOD pour acheter et lire le contenu d'un DivX(R) VOD.

## Langue

Vous pouvez sélectionner la langue que vous préférez pour le menu à l'écran, le menu du disque, etc.

Language OSD	Sélectionnez la langue pour les affichages à l'écran.
Menu Disque	Sélectionnez la langue pour les affichages du menu du disque.
Audio	Sélectionnez la langue audio du disque.
Sous-titres	Sélectionnez la langue pour les sous-titres du disque.

- ※ Pour sélectionner une autre langue, sélectionnez OTHERS du menu du disque, audio et sous-titres, et entrez le code de la langue de votre pays (voir page 31).
- ※ Vous ne pouvez pas sélectionner OTHERS (AUTRES) dans le menu de la langue OSD.

### REMARQUE

- La langue sélectionnée apparaîtra uniquement si elle est prise en charge par le disque.



# Configuration

## Sécurité

La fonction de verrou parental agit en liaison avec les DVD auxquels ont été attribué un niveau qui vous aide à contrôler les types de DVD que regarde votre famille. Il y a jusqu'à 8 niveaux d'évaluation sur un disque.

### Class. parental

Sélectionnez le niveau d'évaluation que vous souhaitez régler. Un numéro élevé indique que le programme est destiné uniquement aux adultes. Par exemple, si vous sélectionnez jusqu'au niveau 6, les disques contenant le niveau 7, 8 ne seront pas lus.

Entrez le mot de passe, puis appuyez sur le bouton **ENTRÉE**.

- Par défaut, le mot de passe est réglé sur « 0000 ».
- Une fois la configuration terminée, le système revient sur l'écran précédent.

### Modification du mot de passe

Sélectionnez **Changer** et entrez un mot de passe de 4 chiffres pour régler le verrou parental en utilisant les touches numériques de la télécommande.

### Si vous oubliez votre mot de passe

1. Retirez le disque.
2. Appuyez pendant 5 secondes ou plus sur la touche **ARRÊT** (■) située sur la télécommande. Tous les réglages seront ramenés aux réglages d'usine.

## Assistance

### Informations sur le produit

Indiquez les informations relatives au produit, telles que le code du modèle, la version du logiciel, etc.

# Fonctions de base

## Lecture d'un disque

1. Appuyez sur la touche **OUVERTURE/ FERMETURE** (▲).
2. Déposez avec précaution le disque sur le plateau, avec l'étiquette du disque sur le dessus.
3. Appuyez sur le bouton **OUVERTURE/ FERMETURE** (▲) pour ouvrir le tiroir du disque.

### REMARQUE

- Fonction Reprise. Lorsque vous arrêtez la lecture d'un disque, l'appareil garde en mémoire où vous l'avez arrêté, ainsi lorsque vous appuyez sur la touche **LECTURE** à nouveau, il démarre là où la lecture a été interrompue. (Cette fonction ne concerne que les DVD)  
Appuyez deux fois sur la touche **ARRÊT** pendant la lecture pour désactiver la fonction Reprise.
  - Si aucune touche n'est actionnée sur l'appareil ou sur la télécommande pendant plus de 3 minutes lorsque l'appareil est en mode Pause, il passera en mode **ARRÊT**.
  - L'écran initial peut apparaître différent, en fonction du contenu du disque.
  - Les disques piratés ne fonctionnent pas dans cet appareil car ils violent les recommandations du CSS (Content Scrambling System : un système de protection contre la copie).
- ※ ○ apparaît lorsque vous appuyez sur une touche non valide.

### Fonction économiseur d'écran TV/ Économiseur d'énergie

- Si aucun bouton n'est utilisé pendant plus de 5 minutes en mode Arrêt ou Lecture, l'économiseur d'écran sera activé.
- Si le produit reste en mode d'écran de veille pendant plus de 20 minutes, le courant sera automatiquement coupé. (Sauf durant la lecture d'un fichier musical)

## Lecture de CD audio (CD-DA)/MP3/WMA



1. Insérez un CD audio (CD-DA) ou un disque MP3 dans le tiroir du disque.
  - Pour un CD audio, la première piste sera lue automatiquement.
    - Appuyez sur les touches **◀▶** pour revenir à la piste précédente/suivante.
  - Pour un disque MP3/WMA, appuyez sur les touches **◀▶** pour sélectionner **Musique**, puis appuyez sur la touche **ENTRÉE**.
    - Appuyez sur les touches **▲▼◀▶** pour sélectionner l'élément souhaité, puis sur la touche **ENTRÉE**.
    - Appuyez sur les touches **◀▶** pour revenir aux pages précédentes/suivantes.
2. Appuyez sur la touche **ARRÊT (■)** pour mettre fin à la lecture.

**REMARQUE**

- Certains CD MP3/WMA peuvent ne pas être lus, en fonction du mode d'enregistrement.
- Le tableau du contenu d'un CD MP3 varie en fonction du format de la piste MP3/WMA enregistrée sur le disque.
- Les fichiers WMA-DRM et le format DTS CD ne peuvent être lus.
- Lorsque la lecture MP3/WMA/CD est en cours, les touches numériques ne fonctionnent pas.

## Lecture de fichiers JPEG

Les images capturées avec un appareil photo numérique ou un caméscope, ou les fichiers JPEG sur un ordinateur peuvent être enregistrés sur un CD et ensuite lus avec cet appareil.

1. Insérez un disque JPEG dans le tiroir disque.
2. Appuyez sur les touches **◀▶** pour sélectionner les **Photos**, puis sur la touche **ENTRÉE**.
3. Appuyez sur les touches **▲▼** pour sélectionner le dossier que vous souhaitez lire, puis sur la touche **ENTRÉE**.
4. Appuyez sur les touches **▲▼** pour sélectionner les photos que vous souhaitez visualiser, puis sur la touche **ENTRÉE**.
  - Le fichier sélectionné sera lu et le diaporama démarrera.
  - Pour arrêter le diaporama, appuyez sur la touche **PAUSE (II)**.
  - Vous pouvez afficher le fichier précédent/suivant en appuyant sur les boutons **◀▶** en mode diaporama.

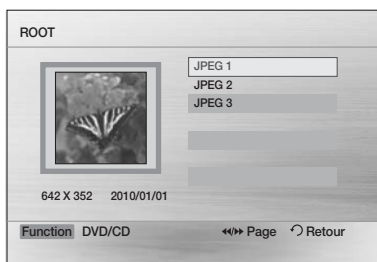

## Fonction rotation



Appuyez sur la touche **VERTE (B)** ou **JAUNE (C)** pendant le mode PAUSE.

- Touche **VERTE (B)** : Permet de pivoter de 90° dans le sens antihoraire.
- Touche **JAUNE (C)** : Permet de pivoter de 90° dans le sens horaire.

**REMARQUE**

- Les résolutions maximales prises en charge par l'appareil sont 5120 x 3480 (ou 19.0 MPixel) pour les fichiers standard JPEG et 2048 x 1536 (ou 3.0 MPixel) pour les fichiers d'images progressives.

# Fonctions de base

## Utilisation de la fonction de lecture

### Recherche avant/arrière



Appuyez sur les touches ◀▶ pour la fonction Recherche.

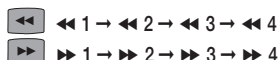

#### REMARQUE

- Aucun son ne retentit en mode recherche.
- La recherche en lecture produit du son uniquement lorsqu'elle est effectuée aux vitesses ▶▶1 et ▶▶2.
- Cette fonction est uniquement disponible pour le format CD-DA.

### Saut de scènes/chansons



Appuyez sur les touches ◀▶▶▶.

- Chaque fois que la touche est pressée pendant la lecture, le chapitre, la piste ou le répertoire (fichier) précédent(e) ou suivant(e) sera lu(e).
- Vous ne pouvez pas sauter des chapitres consécutifs.

### Lecture en vitesse lente



Appuyez sur la touche **PAUSE** (II) puis sur la touche ▶▶ pour une lecture lente.

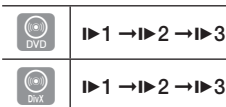

#### REMARQUE

- Aucun son n'est audible pendant la lecture lente.
- La marche arrière en ralenti ne fonctionne pas.

### Lecture en mode pas à pas



Appuyez sur le bouton **PAUSE** à plusieurs reprises.

- La vidéo avance image par image chaque fois que vous appuyez sur cette touche en cours de lecture.

#### REMARQUE

- Aucun son n'est audible pendant la lecture en mode pas à pas.

### Fonction saut de 5 minutes



Appuyez sur la touche ◀,▶ en cours de lecture.

- La lecture saute de 5 minutes en avant lorsque vous appuyez sur la touche ▶.
- La lecture saute de 5 minutes en arrière lorsque vous appuyez sur la touche ◀.

#### REMARQUE

- Cette fonction est uniquement disponible pour les formats DivX contenant des informations d'heure.

### Utilisation du menu du disque



Vous pouvez visualiser les menus pour la langue audio, la langue des sous-titres, le profil, etc.

1. En cours de lecture, appuyez sur la touche **DISC MENU** de la télécommande et maintenez-le enfoncé.
2. Appuyez sur les touches ▲▼◀▶ pour effectuer la sélection souhaitée, puis sur la touche **ENTRÉE**.



#### REMARQUE

- Selon le disque, les éléments de configuration du menu peuvent varier et ce menu peut ne pas être disponible.

## Utilisation du menu des titres



Pour les DVD contenant plusieurs titres, vous pouvez visualiser le titre de chaque film.

1. En cours de lecture, appuyez sur la touche **TITLE** de la télécommande.
2. Appuyez sur les touches ▲▼◀▶ pour effectuer la sélection souhaitée, puis sur la touche **ENTRÉE**.



### REMARQUE

- Selon le disque, les éléments de configuration du menu peuvent varier et ce menu peut ne pas être disponible.

## Lecture répétée



### Répétition des DVD/DivX

Vous pouvez répéter le titre, le chapitre ou la section (répétition A-B) d'un disque DVD/DivX.



1. En cours de lecture d'un disque DVD/DivX, appuyez sur la touche **REPEAT** de la télécommande.
2. Appuyez sur les touches ▲▼ pour sélectionner le mode de répétition souhaité, puis sur la touche **ENTRÉE**.
3. Appuyez sur les touches ▲▼ pour sélectionner **Non** pour revenir à la lecture normale, puis sur la touche **ENTRÉE**.



	Titre → Chapitre → A - → Non
	Titre → Dossier → Tous → Non

## Répétition des disques CD/MP3

1. Pendant la lecture d'un CD/MP3, appuyez de façon répétée sur la touche **REPEAT** pour sélectionner le mode de répétition que vous souhaitez.

	⇒ → C1 → ALL → ⇄ → A-B (Répéter Non → Répéter disque → Répéter tout → Aléatoire → Répéter Section A-B)
	⇒ → C1 → C2 → ALL → ⇄ (Répéter Non → Répéter piste → Rép répétition (Répertoire répétition) → Répéter tout → Aléatoire)

## Lecture répétée de la section A-B



Vous pouvez relire à plusieurs reprises une section spéciale d'un DVD ou d'un CD.

1. En cours de lecture d'un disque DVD ou CD, appuyez sur la touche **REPEAT** de la télécommande.
2. Pour les DVD, appuyez sur les touches ▲▼ pour sélectionner **A-**.  
Pour les CD appuyez de façon répétée sur la touche **REPEAT** jusqu'à ce que **A-B** apparaisse.
3. Appuyez sur la touche **ENTRÉE** au point où vous souhaitez que la répétition de lecture débute (A).
4. Appuyez sur la touche **ENTRÉE** au point où vous souhaitez que la répétition de lecture s'arrête (B).
5. Pour revenir à une lecture normale, Pour les DVD, appuyez sur les touches ▲▼ pour sélectionner **Non**. Pour les CD, appuyez sur la touche **REPEAT** pour sélectionner ⇒.

### REMARQUE

- La fonction de répétition de la section A-B ne prend pas en charge les disques DivX, MP3 ou JPEG.

# Fonctions de base

## Affichage des informations du disque

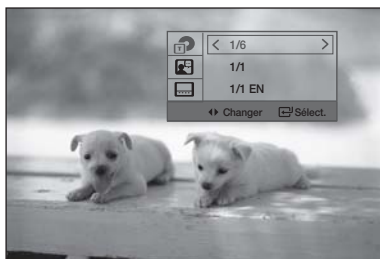
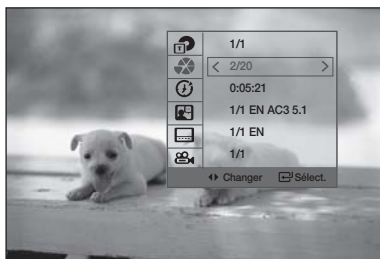

1. En cours de lecture, appuyez sur la touche **TOOLS** de la télécommande.
2. Appuyez sur les touches **▲▼** pour sélectionner l'élément souhaité.
3. Appuyez sur les touches **◀▶** pour réaliser le changement de configuration souhaitée, puis sur la touche **ENTRÉE**.
  - Vous pouvez utiliser les touches numériques de la télécommande pour contrôler certains éléments.
4. Pour que les informations du disque disparaissent, appuyez de nouveau sur la touche **TOOLS**.



### REMARQUE

- Si vous lisez le contenu du menu tools, selon le disque, certaines fonctions peuvent ne pas être activées.
- Vous pouvez également sélectionner Dolby Digital ou Pro Logic, selon le disque.
- Certains menus tools peuvent différer en fonction des disques et des fichiers.

## Menu OUTILS

- **Titre** (📄) : pour accéder au titre désiré lorsque le disque en comporte plusieurs. Par exemple, s'il y a plusieurs films sur un DVD, chaque film sera identifié par un titre.
- **Chapitre** (🌀) : la plupart des disques DVD sont enregistrés en chapitres ainsi vous pouvez trouver rapidement un chapitre spécifique.
- **Durée de lecture** (🕒) : permet la lecture d'un film à partir de l'heure désirée. Vous devez entrer l'heure de départ en tant que référence. La fonction de recherche d'heure n'est pas prise en charge par certains disques.
- **Audio** (🗣️) : se rapporte à la langue de la piste sonore du film. Un disque DVD peut contenir jusqu'à 8 langues audio.
- **Sous-titre** (📄) : se rapporte aux langues des sous-titres disponibles sur le disque. Vous pouvez choisir les langues des sous-titres ou, si vous préférez, les effacer de l'écran. Un disque DVD peut contenir jusqu'à 32 langues de sous-titres.
- **Angle** (👁️) : lorsqu'un DVD propose plusieurs angles de vue pour une scène donnée, vous pouvez utiliser la fonction Angle.

## Sélection de la langue Audio



1. Appuyez sur la touche **TOOLS**.
2. Appuyez sur les boutons **▲▼** pour sélectionner l'affichage **AUDIO** (🗣️).
3. Appuyez sur les boutons **◀▶** pour sélectionner la langue audio souhaitée.
  - Selon le nombre de langues que le DVD comprend, vous sélectionnez une langue audio différente à chaque fois que vous appuyez sur le bouton.

### REMARQUE

- Le format DTS AUDIO n'est pas pris en charge.

## Sélection de la langue des sous-titres



1. Appuyez sur la touche **TOOLS**.
2. Appuyez sur les boutons ▲ ▼ pour sélectionner l'affichage **SOUS-TITRE** ( ).
3. Appuyez sur les boutons ◀ ▶ pour sélectionner la langue de sous-titres souhaitée.
  - Selon le nombre de langues que le DVD comprend, vous sélectionnez une langue de sous-titres différente à chaque fois que vous appuyez sur le bouton.

### REMARQUE

- Selon le type de disque, certaines fonctions des langues de sous-titrage et audio peuvent ne pas être disponibles.

## Fonction de sous-titrage



- Vous devez être familier avec l'extraction vidéo et la mise en forme des données pour pouvoir utiliser correctement cette fonction.
- Pour utiliser la fonction de sous-titrage, enregistrer le fichier des sous-titres (\*.smi) sous le même nom que le fichier DivX (\*.avi), dans le même dossier. Exemple. Racine Samsung\_007CD1.avi Samsung\_007CD1.smi
- Le nom de fichier peut contenir jusqu'à 100 caractères alphanumériques ou 50 caractères asiatiques (caractères à 2 octets tels le Coréen et le chinois).
- Les sous-titres des fichiers DivX \*.smi, \*.sub, \*.srt au-delà de 148 Ko ne sont pas pris en charge.

## Fonction Angle



Cette fonction vous permet de visualiser une même scène sous différents angles.

1. Appuyez sur la touche **TOOLS**.
2. Appuyez sur les touches ▲ ▼ pour sélectionner l'affichage **ANGLE** ( ).
3. Appuyez sur les boutons ◀ ▶ pour sélectionner l'angle souhaité.

### REMARQUE

- La fonction Angle ne prend en charge que les disques sur lesquels plusieurs angles ont été enregistrés.

## DIMMER

Vous pouvez régler la luminosité de l'affichage sur l'unité principale.



Appuyez sur le bouton **DIMMER**.

### Mode sonore

## GIGA

La fonction GIGA Sound amplifie les graves et les améliore deux fois plus afin de vous permettre d'apprécier la puissance du son réel. La fonction GIGA Sound s'applique uniquement au caisson de graves.



Appuyez sur le bouton **GIGA**.

### REMARQUE

- Si la fonction GIGA Sound est spécifiée sur « OUI », d'autres effets liés au champ acoustique ne seront pas appliqués.
- Si la fonction DOLBY PLII est spécifiée sur « OUI », l'effet lié à GIGA Sound ne sera pas appliqué.
- La fonction GIGA Sound (GIGA Sound) fonctionne uniquement en mode LPCM à 2 canaux.

## DSP (Traitement du signal numérique)/EQ

- DSP (Traitement du signal numérique) : Les modes DSP ont été définis pour simuler différents environnements acoustiques.
- EQ (Egaliseur) : Vous pouvez sélectionner POPS, JAZZ ou ROCK etc. pour optimiser le son du type de musique que vous écoutez.



Appuyez sur la touche **DSP/EQ**.

**POPS, JAZZ, ROCK → STUDIO → CLUB**  
**→ HALL → MOVIE → CHURCH → OFF**

### REMARQUE

- La fonction DSP/EQ n'est disponible qu'en mode stéréo.
- La fonction DSP/EQ est indisponible lors de la lecture du signal AC3 en mode 2,1 canaux.

# Fonctions de base

## S/W LEVEL

Vous pouvez également appuyer sur le bouton S/W LEVEL (NIV. GRAVE) de la télécommande et utiliser les boutons ◀ ou ▶ pour régler le niveau du caisson de graves.

Appuyez sur le bouton **S/W LEVEL**.



## Mode Dolby Pro Logic II

Vous pouvez sélectionner le mode audio Dolby Pro Logic II souhaité, l'option P.Bass ou la fonction Améliorateur MP3.

Appuyez sur la touche  **PL II**.



**MP3 ENHANCE ON → POWER BASS ON → POWER BASS OFF → MUSIC → MOVIE → PROLOG → MATRIX → STEREO**

### REMARQUE

- Si vous sélectionnez le mode Pro Logic II, connectez votre périphérique aux prises d'entrée d'audio AUDIO INPUT (L et R) de l'appareil. Si vous ne connectez qu'une seule entrée (L ou R), l'écoute du son ambiophonique est impossible.
- La fonction Pro Logic II n'est disponible qu'en mode Stéréo.
- La fonction Pro Logic II est indisponible lors de la lecture du signal AC3 en mode 2,1 canaux.

## Écoute de la radio

### Utilisation des touches de la télécommande

1. Appuyez sur la touche **FUNCTION** pour sélectionner **FM**.
2. Sélectionnez une station.
  - **Syntonisation pré réglée 1** : Vous devez d'abord ajouter une fréquence de votre choix à titre de pré réglage. Appuyez sur le bouton **ARRÊT** (■) pour sélectionner **PRÉRÉGLÉ** puis appuyez sur le bouton **TUNING** (^v) afin de choisir une station pré réglée.
  - **Syntonisation manuelle** : Appuyez sur le bouton **ARRÊT** (■) pour sélectionner **MANUEL** puis appuyez sur le bouton **TUNING** (^v) afin de syntoniser une fréquence supérieure ou inférieure.

- **Automatic Tuning** : Appuyez sur le bouton **ARRÊT** (■) pour sélectionner **MANUEL** puis appuyez sur le bouton **TUNING** (^v) enfoncé afin de rechercher la bande automatiquement.

## Réglage Mono/Stéréo

Appuyez sur la touche **MO/ST**.

- Chaque fois que vous appuyez sur cette touche, le son est commuté entre **STEREO** et **MONO**.
- Dans une zone de faible réception, sélectionnez **MONO** pour une réception claire sans interférence.



## Préréglage des stations

Exemple : Préréglage de FM 89.10 dans la mémoire

1. Appuyez sur la touche **FUNCTION** pour sélectionner **FM**.
2. Appuyez sur la touche **TUNING** (^v) pour sélectionner <89.10>.
3. Appuyez sur la touche **TUNER MEMORY**.
  - Le nombre clignote à l'écran.
4. Appuyez sur les touches **TUNING** (^v) et sélectionnez le nombre pré réglé.
  - Vous pouvez sélectionner entre 1 et 15 présélections.
5. Appuyez à nouveau sur la touche **TUNER MEMORY**.
  - Appuyez sur la touche **TUNER MEMORY** avant que le nombre ne disparaisse de l'écran.
  - Le nombre disparaît de l'écran et la station est prise en mémoire.
6. Pour pré régler une autre station, répétez les étapes 2 à 5.



## Fonction USB

### Lecture des fichiers multimédia en utilisant

Vous pourrez profiter de la plupart des fichiers multimédia tels que photos, films et musique enregistrés sur un lecteur MP3, une clé USB ou un caméscope en haute qualité vidéo avec le son 5 canaux +1 en raccordant le périphérique de stockage au port USB de l'appareil.

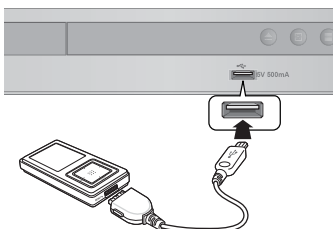

1. Branchez le périphérique USB sur le port USB situé sur l'avant de l'appareil.
2. Appuyez sur la touche **FUNCTION** pour sélectionner USB.
  - USB apparaît brièvement à l'écran de l'afficheur.
3. Appuyez sur les touches ◀▶ pour sélectionner **Videos, Photo** ou **Music**.
  - Sélectionnez un fichier à lire.

### Retrait sécuritaire d'un dispositif USB

Afin d'éviter d'endommager les données stockées sur le périphérique USB, retirez ce dernier avec précaution avant de débrancher le câble USB.

- Appuyez sur la touche **JAUNE (C)**.
  - **REMOVE** s'affiche à l'écran.
- Retirez le câble USB.

### REMARQUE

- Pour écouter vos fichiers musicaux avec un son 5 canaux +1, vous devez régler le mode Dolby Pro Logic II sur Matrix. (Voir page 28)
- Retirez lentement le câble USB du port USB. Dans le cas contraire, vous pourriez endommager le port USB.

## Enregistrement sur périphérique USB

Lors de la lecture d'un CD audio CD-DA (Compact Disc Digital Audio) à l'aide de la fonction USB Recording (Enregistrement sur périphérique USB), vous pouvez enregistrer la source audio dans la mémoire USB.

1. Connectez le périphérique USB au produit.
2. Insérez le CD audio dans le tiroir du lecteur.
3. Appuyez sur le bouton **USB REC** de la télécommande.
  - Pour commencer l'extraction de la piste actuelle, appuyez sur le bouton **USB REC** de la télécommande tandis que le système lit une piste ou s'est arrêté momentanément.
  - Pour effectuer l'enregistrement de tout le CD, appuyez sur le bouton **USB REC** de la télécommande et maintenez-le enfoncé.
    - Le message « FULL CD RIPPING » apparaît à l'écran et l'enregistrement commence.
4. Appuyez sur le bouton **ARRÊT (■)** pour mettre fin à l'enregistrement.
  - À la fin de l'enregistrement du CD sur le périphérique USB, vous trouverez un nouveau dossier stocké sur le lecteur USB intitulé « RECORDING ». Le contenu est sauvegardé dans le dossier au format MP3.



### REMARQUE

- Ne déconnectez pas le périphérique USB ou ne débranchez pas le câble d'alimentation pendant l'enregistrement sur le périphérique USB. Cela pourrait endommager les données. Pour arrêter l'enregistrement sur le périphérique USB, appuyez sur le bouton **ARRÊT** et déconnectez le périphérique USB après que le système ait complètement arrêté la lecture du CD.
- Si vous déconnectez le périphérique USB pendant l'enregistrement, le système s'éteindra et vous ne pourrez pas supprimer le fichier enregistré.
- Si vous connectez le périphérique USB au système pendant la lecture d'un CD, le système suspendra la lecture pour la reprendre ultérieurement.
- Les CD au format DTS ne peuvent pas être enregistrés.
- Si la durée de l'enregistrement est inférieure à 5 secondes, il est possible que le fichier d'enregistrement ne puisse pas être créé.
- L'enregistrement USB fonctionne uniquement lorsque le périphérique est formaté selon le système de fichiers FAT. (Le format de fichier NTFS n'est pas pris en charge.)
- Le signal audio n'est pas émis durant l'enregistrement du CD sur le périphérique USB.
- Lorsque l'option **AUDIO HDMI** est réglée sur **Act.**, la fonction Enregistrement sur périphérique USB n'est pas prise en charge.



# Autres informations

## Dépannage

Reportez-vous au tableau ci-dessous lorsque l'appareil ne fonctionne pas correctement. Si le problème que vous constatez ne figure pas dans la liste ci-dessous ou si les instructions ci-dessous ne vous aident pas, mettez l'appareil hors tension, déconnectez le cordon d'alimentation et contactez le distributeur le plus proche ou le centre de services Samsung Electronics.

Problème	Vérification/Solution
Il m'est impossible d'éjecter le disque.	<ul style="list-style-type: none"> <li>Le cordon d'alimentation est-il correctement branché dans la prise ?</li> <li>Coupez l'alimentation puis rétablissez-la.</li> </ul>
La lecture ne démarre pas.	<ul style="list-style-type: none"> <li>Vérifiez le code régional du DVD. Les disques DVD achetés à l'étranger sont parfois incompatibles.</li> <li>Il m'est impossible de lire les CD-ROM et les DVD-ROM sur l'appareil.</li> <li>Assurez-vous que le niveau d'évaluation est correct.</li> </ul>
La lecture ne démarre pas immédiatement lorsque les touches Play/Pause sont actionnées.	<ul style="list-style-type: none"> <li>Utilisez-vous un disque déformé ou un disque ayant subi des rayures en surface ?</li> <li>Nettoyez le disque.</li> </ul>
Absence de son.	<ul style="list-style-type: none"> <li>Aucun son n'est produit pendant la lecture accélérée, la lecture lente ou la lecture image par image.</li> <li>Les enceintes sont-elles raccordées correctement ? La configuration des enceintes a-t-elle été correctement personnalisée ?</li> <li>Le disque a-t-il été sérieusement endommagé ?</li> </ul>
Le son n'est généré que par certaines enceintes, pas par les six.	<ul style="list-style-type: none"> <li>Sur certains disques DVD, le son est uniquement généré par les enceintes avant.</li> <li>Vérifiez si les enceintes sont correctement connectées.</li> <li>Régalez le volume.</li> <li>Pendant l'écoute d'un CD, de la radio ou du téléviseur, le son est uniquement généré par les enceintes avant. Sélectionnez "PROLOG" en appuyant sur  PL II (Dolby Pro Logic II) situé sur la télécommande pour utiliser les six enceintes.</li> </ul>
Le son ambiophonique Dolby numérique 5 canaux + 1 n'est pas reproduit.	<ul style="list-style-type: none"> <li>Est-ce que le disque comporte la mention "Dolby Digital 5.1 CH" ? Le son ambiophonique Dolby numérique 5 canaux + 1 n'est reproduit que si le disque a été enregistré en conséquence.</li> <li>Selon l'écran d'information, la langue audio est-elle correctement réglée sur Dolby Digital 5.1-CH ?</li> </ul>
La télécommande ne fonctionne pas.	<ul style="list-style-type: none"> <li>La télécommande est-elle utilisée dans les limites de sa portée en matière d'angle et de distance ?</li> <li>Les piles sont-elles épuisées ?</li> <li>Avez-vous sélectionné les fonctions de mode (DVD RECEIVER/TV) de la télécommande correctement ?</li> </ul>
<ul style="list-style-type: none"> <li>Le disque tourne mais aucune image n'est produite.</li> <li>La qualité de l'image est médiocre et l'image tremble.</li> </ul>	<ul style="list-style-type: none"> <li>Le téléviseur est-il sous tension ?</li> <li>Les câbles de la vidéo sont-ils branchés correctement ?</li> <li>Le disque est-il sale ou endommagé ?</li> <li>Si le disque a été médiocrement créé, il peut ne pas être lisible.</li> </ul>
La langue audio et les sous-titres ne fonctionnent pas.	<ul style="list-style-type: none"> <li>La langue audio et les sous-titres ne fonctionnent que si le disque les contient.</li> </ul>
L'écran du menu Disc/Title n'apparaît pas même lorsque la fonction Disc/Title est sélectionnée.	<ul style="list-style-type: none"> <li>Utilisez-vous un disque qui ne comporte pas de menu ?</li> </ul>
Le format d'écran ne peut pas être modifié.	<ul style="list-style-type: none"> <li>La lecture des DVD 16:9 est possible en mode 16:9 WIDE (16:9 Large), 4:3 LETTER BOX (4/3 Boîte aux lettres) ou 4:3 PAN SCAN (4:3 Panoramique/Balayage) ; en revanche, les DVD 4:3 peuvent être lus au format 4:3 uniquement. Reportez vous à la pochette du disque DVD puis sélectionnez la fonction appropriée.</li> </ul>

Problème	Vérification/Solution
<ul style="list-style-type: none"> <li>L'appareil ne fonctionne pas. (Exemple : Le courant se coupe, la touche du panneau avant ne fonctionne pas ou un bruit étrange se fait entendre.)</li> <li>L'appareil ne fonctionne pas normalement.</li> </ul>	<ul style="list-style-type: none"> <li>Appuyez pendant 5 secondes ou plus sur la touche <b>ARRÊT</b> (■) située sur la télécommande en l'absence de disque (fonction de réinitialisation).</li> </ul> <p>L'utilisation de la fonction <b>RESET (REINITIALISATION)</b> efface tous les réglages enregistrés. N'utilisez cette fonction que lorsque cela s'avère nécessaire.</p>
Le mot de passe du niveau d'évaluation a été oublié.	<ul style="list-style-type: none"> <li>Tandis que le message « NO DISC » (PAS DE DISQUE) est affiché à l'écran de l'appareil, maintenez la touche <b>ARRÊT</b> (■) enfoncée pendant plus de 5 secondes. Le mot « <b>INIT</b> (INITIAL) » s'affiche et tous les réglages reviennent aux valeurs par défaut.</li> </ul> <p>Appuyez ensuite sur la touche <b>POWER</b>.</p> <p>L'utilisation de la fonction <b>RESET (REINITIALISATION)</b> efface tous les réglages enregistrés. N'utilisez cette fonction que lorsque cela s'avère nécessaire.</p>
La réception des émissions de radio est impossible.	<ul style="list-style-type: none"> <li>L'antenne est-elle connectée correctement ?</li> <li>Si le signal d'entrée de l'antenne est faible, installez une antenne FM extérieure à un endroit où la réception sera de meilleure qualité.</li> </ul>

### Liste des codes de langue

Entrez le numéro de code approprié pour OTHERS (Autres) du menu du disque, audio et sous-titres. (Voir page 21)

Code	Langue	Code	Langue	Code	Langue	Code	Langue	Code	Langue	Code	Langue
1027	Afar	1142	Greek	1239	Interlingue	1345	Malagasy	1482	Kirundi	1527	Tajik
1028	Abkhazian	1144	English	1245	Inupiak	1347	Maori	1483	Romanian	1528	Thai
1032	Afrikaans	1145	Esperanto	1248	Indonesian	1349	Macedonian	1489	Russian	1529	Tigrinya
1039	Amharic	1149	Spanish	1253	Icelandic	1350	Malayalam	1491	Kinyarwanda	1531	Turkmen
1044	Arabic	1150	Estonian	1254	Italian	1352	Mongolian	1495	Sanskrit	1532	Tagalog
1045	Assamese	1151	Basque	1257	Hebrew	1353	Moldavian	1498	Sindhi	1534	Setswana
1051	Aymara	1157	Persian	1261	Japanese	1356	Marathi	1501	Sangro	1535	Tonga
1052	Azerbaijani	1165	Finnish	1269	Yiddish	1357	Malay	1502	Serbo-Croatian	1538	Turkish
1053	Bashkir	1166	Fiji	1283	Javanese	1358	Maltese	1503	Singhalese	1539	Tsonga
1057	Byelorussian	1171	Faeroese	1287	Georgian	1363	Burmese	1505	Slovak	1540	Tatar
1059	Bulgarian	1174	French	1297	Kazakh	1365	Nauru	1506	Slovenian	1543	Twi
1060	Bihari	1181	Frisian	1298	Greenlandic	1369	Nepali	1507	Samoan	1557	Ukrainian
1069	Bislama	1183	Irish	1299	Cambodian	1376	Dutch	1508	Shona	1564	Urdu
1066	Bengali, Bangla	1186	Scots Gaelic	1300	Canada	1379	Norwegian	1509	Somali	1572	Uzbek
1067	Tibetan	1194	Galician	1301	Korean	1393	Occitan	1511	Albanian	1581	Vietnamese
1070	Breton	1196	Guarani	1305	Kashmiri	1403	(Afan) Oromo	1512	Serbian	1587	Volapuk
1079	Catalan	1203	Gujarati	1307	Kurdish	1408	Oriya	1513	Siswati	1613	Wolof
1093	Corsican	1209	Hausa	1311	Kirghiz	1417	Punjabi	1514	Sesotho	1632	Xhosa
1097	Czech	1217	Hindi	1313	Latin	1428	Polish	1515	Sundanese	1665	Yoruba
1103	Welsh	1226	Croatian	1326	Lingala	1435	Pashto, Pushto	1516	Swedish	1684	Chinese
1105	Danish	1229	Hungarian	1327	Laotian	1436	Portuguese	1517	Swahili	1697	Zulu
1109	German	1233	Armenian	1332	Lithuanian	1463	Quechua	1521	Tamil		
1130	Bhutani	1235	Interlingua	1334	Latvian, Lettish	1481	Rhaeto-Romance	1525	Tegulu		

## Autres informations

### Caractéristiques

Généralités	Poids	2,2 Kg
	Dimensions	430 (W) x 59 (H) x 249 (D) mm
	Plage de températures de fonctionnement	+5°C à +35°C
	Plage de taux d'humidité de fonctionnement	10 % à 75 %
Syntoniseur FM	Rapport signal/bruit	70 dB
	Sensibilité utilisable	10 dB
	Distorsion harmonique totale	0,5 %
Disque	DVD (Digital Versatile Disc)	Vitesse de lecture : 3,49 à 4,06 m/s Durée approximative de lecture (Disque simple face, simple couche) : 135 min
	12 cm (DISQUE COMPACT)	Vitesse de lecture : 4,8 à 5,6 m/s Durée maximale de lecture : 74 min
	8cm (DISQUE COMPACT)	Vitesse de lecture : 4,8 à 5,6 m/s Durée maximale de lecture : 20 min
	Vidéo Composite	480i(576i) 1 canal : 1,0 Vpp (charge de 75 Ω)
Sortie vidéo	Vidéo composant	480i(576i) Y : 1,0 Vpp (charge de 75 Ω) Pr : 0,70 Vpp (charge de 75 Ω) Pb : 0,70 Vpp (charge de 75 Ω)
	Vidéo/Audio	HDMI 1080p, 1080i, 720p, 480p(576p)
Amplificateur	Sortie de l'enceinte avant	51W x 2(3Ω)
	Sortie de l'enceinte du centre	51W(3Ω)
	Sortie enceinte ambiophonique	51W x 2(3Ω)
	Sortie du caisson de basses	75W(3Ω)
	Gamme de fréquences	20 Hz à 20 kHz
	Rapport signal sur bruit	65dB
	Séparation des canaux	60dB
Sensibilité d'entrée	(AUX) 800 mV	

\*: Caractéristiques nominales

- Samsung Electronics Co., Ltd se réserve le droit de modifier les caractéristiques techniques sans avis préalable.
- Le poids et les dimensions sont approximatifs.
- La conception et les spécifications peuvent être modifiées sans préavis.
- Concernant l'alimentation et la consommation électrique, reportez-vous à l'étiquette apposée sur le produit.

**HT-D350**

Enceinte	Système d'enceintes	Système d'enceintes 5+1 canaux		
		Avant/ Ambiphonique	Centrale	Caisson de graves
	Impédance	3 Ω	3 Ω	3 Ω
	Gamme de fréquences	140Hz~20KHz	140Hz~20KHz	40Hz~160Hz
	Niveau de pression acoustique de sortie	86dB/W/M	86dB/W/M	88dB/W/M
	Entrée nominale	51W	51W	75W
	Entrée maximale	102W	102W	150W
	Dimensions (L x H x P)	Avant/ Ambiphonique : 84 x 104,5 x 68,5 mm Centrale : 84 x 104,5 x 68,5 mm Caisson de graves : 155 x 350 x 285 mm		
	Poids	Avant/ Ambiphonique: 0,4 Kg, Centrale : 0,23 Kg Caisson de graves : 3,2 Kg		

**HT-D355**

Enceinte	Système d'enceintes	Système d'enceintes 5+1 canaux		
		Avant/ Ambiphonique	Centrale	Caisson de graves
	Impédance	3 Ω	3 Ω	3 Ω
	Gamme de fréquences	140Hz~20KHz	140Hz~20KHz	40Hz~160Hz
	Niveau de pression acoustique de sortie	86dB/W/M	86dB/W/M	88dB/W/M
	Entrée nominale	51W	51W	75W
	Entrée maximale	102W	102W	150W
	Dimensions (L x H x P)	Avant/ Ambiphonique : 90 x 1100 x 119 mm (socle : 250 x 250) Centrale : 360 x 74,5 x 68,5 mm Caisson de graves : 155 x 350 x 285 mm		
	Poids	Avant/ Ambiphonique: 3,43 Kg, Centrale : 0,96 Kg Caisson de graves : 3,2 Kg		

## Comment contacter Samsung dans le monde

Si vous avez des suggestions ou des questions concernant les produits Samsung, veuillez contacter le Service Consommateurs Samsung.

Area	Contact Center ☎	Web Site
<b>■ North America</b>		
Canada	1-800-SAMSUNG (726-7864)	www.samsung.com
Mexico	01-800-SAMSUNG (726-7864)	www.samsung.com
U.S.A	1-800-SAMSUNG (726-7864)	www.samsung.com
<b>■ Latin America</b>		
Argentine	0800-333-3733	www.samsung.com
Brazil	0800-124-421 / 4004-0000	www.samsung.com
Chile	800-SAMSUNG (726-7864)	www.samsung.com
Colombia	01-800012112	www.samsung.com
Costa Rica	0-800-507-7267	www.samsung.com
Dominica	1-800-751-2676	www.samsung.com
Ecuador	1-800-10-7267	www.samsung.com
El Salvador	800-6225	www.samsung.com
Guatemala	1-800-299-0013	www.samsung.com
Honduras	800-7919267	www.samsung.com
Jamaica	1-800-234-7267	www.samsung.com
Nicaragua	00-1800-5077267	www.samsung.com
Panama	800-7267	www.samsung.com
Peru	0-800-777-08	www.samsung.com
Puerto Rico	1-800-682-3180	www.samsung.com
Trinidad & Tobago	1-800-SAMSUNG (726-7864)	www.samsung.com
Venezuela	0-800-100-5303	www.samsung.com
<b>■ Europe</b>		
Albania	42 27 5755	-
Austria	0810 - SAMSUNG (7267864, € 0.07/min)	www.samsung.com
Belgium	02-201-24-18	www.samsung.com/ be (Dutch) www.samsung.com/ be_fr (French)
Bosnia	05 133 1999	-
Bulgaria	07001 33 11	www.samsung.com
Croatia	062 SAMSUNG (062 726 7864)	www.samsung.com
Czech	800-SAMSUNG (800-726786) Samsung Zrt., česká organizační složka, Oasis Florenc, Sokolovská394/17, 180 00, Praha 8	www.samsung.com
Denmark	70 70 19 70	www.samsung.com
Finland	030 - 6227 515	www.samsung.com
France	01 48 63 00 00	www.samsung.com
Germany	01805 - SAMSUNG (726-7864 € 0,14/Min)	www.samsung.com
Hungary	06-90-SAMSUNG (726-7864)	www.samsung.com
Italia	800-SAMSUNG (726-7864)	www.samsung.com
Kosovo	+381 0113216899	-
Luxemburg	261 03 710	www.samsung.com
Macedonia	023 207 777	-
Montenegro	020 405 888	-
Netherlands	0900-SAMSUNG (0900-7267864) (€ 0,10/Min)	www.samsung.com
Norway	815-56 480	www.samsung.com
Poland	0 801 1SAMSUNG (172678) / 022-607-93-33	www.samsung.com
Portugal	80820-SAMSUNG (726-7864)	www.samsung.com
Rumania	1. 08010 SAMSUNG (72678) - doar din rețeaua Romtelecom, tarif local 2. 021.206.01.10 - din orice rețea, tarif normal	www.samsung.com

Area	Contact Center ☎	Web Site
Serbia	0700 Samsung (0700 726 7864)	www.samsung.com
Slovakia	0800-SAMSUNG (726-7864)	www.samsung.com
Spain	902-1-SAMSUNG (902 172 678)	www.samsung.com
Sweden	0771 726 7864 (SAMSUNG)	www.samsung.com
Switzerland	0848-SAMSUNG (7267864, CHF 0.08/min)	www.samsung.com/ch www.samsung.com/ ch_fr(French)
U.K	0330 SAMSUNG (7267864)	www.samsung.com
Eire	0818 717100	www.samsung.com
Lithuania	8-800-77777	www.samsung.com
Latvia	8000-7267	www.samsung.com
Estonia	800-7267	www.samsung.com
<b>■ CIS</b>		
Russia	8-800-555-55-55	www.samsung.com
Georgia	8-800-555-555	-
Armenia	0-800-05-555	-
Azerbaijan	088-55-55-555	-
Kazakhstan	8-10-800-500-55-500 (GSM: 7799)	www.samsung.com
Uzbekistan	8-10-800-500-55-500	www.samsung.com
Kyrgyzstan	00-800-500-55-500	www.samsung.com
Tadjikistan	8-10-800-500-55-500	www.samsung.com
Ukraine	0-800-502-000	www.samsung.ua www.samsung.com/ ua_ru
Belarus	810-800-500-55-500	-
Moldova	00-800-500-55-500	-
<b>■ Asia Pacific</b>		
Australia	1300 362 603	www.samsung.com
New Zealand	0800 SAMSUNG (0800 726 786)	www.samsung.com
China	400-810-5858 / 010-6475 1880	www.samsung.com
Hong Kong	(852) 3698 4698	www.samsung.com/hk www.samsung.com/ hk_en/
India	3030 8282 / 1800 110011 / 1800 3000 8282 / 1800 266 8282	www.samsung.com
Indonesia	0800-112-8888 / 021-5699-7777	www.samsung.com
Japan	0120-327-527	www.samsung.com
Malaysia	1800-88-9999	www.samsung.com
Philippines	1-800-10-SAMSUNG(726-7864) / 1-800-3-SAMSUNG(726-7864) / 1-800-8-SAMSUNG(726-7864) / 02-5805777	www.samsung.com
Singapore	1800-SAMSUNG (726-7864)	www.samsung.com
Thailand	1800-29-3232 / 02-689-3232	www.samsung.com
Taiwan	0800-329-999	www.samsung.com
Vietnam	1 800 588 889	www.samsung.com
<b>■ Middle East</b>		
Bahrain	8000-4726	www.samsung.com
Egypt	08000-726786	www.samsung.com
Jordan	800-22273	www.samsung.com
Morocco	080 100 2255	www.samsung.com
Oman	800-SAMSUNG (726-7864)	www.samsung.com
Saudi Arabia	9200-21230	www.samsung.com
Turkey	444 77 11	www.samsung.com
U.A.E	800-SAMSUNG (726-7864)	www.samsung.com
<b>■ Africa</b>		
Nigeria	0800-SAMSUNG (726-7864)	www.samsung.com
South Africa	0860-SAMSUNG (726-7864)	www.samsung.com



### Elimination des batteries de ce produit

---

(Applicable aux pays de l'Union européenne et aux autres pays européens dans lesquels des systèmes de collecte sélective sont mis en place.)

Le symbole sur la batterie, le manuel ou l'emballage indique que les batteries de ce produit ne doivent pas être éliminées en fin de vie avec les autres déchets ménagers. L'indication éventuelle des symboles chimiques Hg, Cd ou Pb signifie que la batterie contient des quantités de mercure, de cadmium ou de plomb supérieures aux niveaux de référence stipulés dans la directive CE 2006/66. Si les batteries ne sont pas correctement éliminées, ces substances peuvent porter préjudice à la santé humaine ou à l'environnement.

Afin de protéger les ressources naturelles et d'encourager la réutilisation du matériel, veillez à séparer les batteries des autres types de déchets et à les recycler via votre système local de collecte gratuite des batteries.



### Les bons gestes de mise au rebut de ce produit (Déchets d'équipements électriques et électroniques)

---

(Applicable dans les pays de l'Union Européenne et dans d'autres pays européens pratiquant le tri sélectif)

Ce symbole sur le produit, ses accessoires ou sa documentation indique que ni le produit, ni ses accessoires électroniques usagés (chargeur, casque audio, câble USB, etc.) ne peuvent être jetés avec les autres déchets ménagers. La mise au rebut incontrôlée des déchets présentant des risques environnementaux et de santé publique, veuillez séparer vos produits et accessoires usagés des autres déchets. Vous favoriserez ainsi le recyclage de la matière qui les compose dans le cadre d'un développement durable.

Les particuliers sont invités à contacter le magasin leur ayant vendu le produit ou à se renseigner auprès des autorités locales pour connaître les procédures et les points de collecte de ces produits en vue de leur recyclage.

Les entreprises et professionnels sont invités à contacter leurs fournisseurs et à consulter les conditions de leur contrat de vente. Ce produit et ses accessoires ne peuvent être jetés avec les autres déchets professionnels et commerciaux.

HT-D350  
HT-D355

# Digitales Heimkino-System

## Bedienungsanleitung

### Erleben Sie die Möglichkeiten

Danke, dass Sie sich für dieses Produkt von Samsung entschieden haben.

Registrieren Sie Ihr Produkt unter folgendem Link, und profitieren Sie von unserem umfassenden Kundenservice:

[www.samsung.com/register](http://www.samsung.com/register)



# Sicherheitsinformationen

## Sicherheitshinweise

ZUR VERMEIDUNG VON STROMSCHLÄGEN DARF DIESES GERÄT NICHT GEÖFFNET WERDEN.

ES ENTHÄLT KEINE BAUTEILE, DIE VOM BENUTZER GEWARTET ODER REPARIERT WERDEN KÖNNEN. WARTUNGS- UND REPARATURARBEITEN DÜRFEN NUR VON FACHPERSONAL AUSGEFÜHRT WERDEN.

	<b>ACHTUNG</b> GEFAHR VON STROMSCHLÄGEN NICHT ÖFFNEN	
Dieses Symbol weist auf eine „gefährliche Netzspannung“ im Inneren des Players hin. Es besteht die Gefahr von Stromschlägen und Körperverletzungen.	<b>ACHTUNG</b> : UM STROMSCHLÄGE ZU VERMEIDEN, RICHTEN SIE DEN BREITEN KONTAKTSTIFT DES STECKERS AN DEM BREITEN STECKPLATZ AUS UND STECKEN SIE DEN STECKER VOLLSTÄNDIG EIN.	Dieses Symbol weist auf wichtige Anweisungen im Begleitmaterial zum Produkt hin.

## WARNUNG

- Schützen Sie das Gerät vor Nässe und Feuchtigkeit, um die Gefahr von Bränden oder Stromschlägen zu verringern.

## ACHTUNG

- Das Gerät darf nicht mit Wasser oder anderen Flüssigkeiten in Berührung kommen. Außerdem dürfen keine mit Flüssigkeiten gefüllten Behälter, wie beispielsweise Vasen, darauf abgestellt werden.
- Um das Gerät vom Netz zu trennen, muss der Netzstecker aus der Steckdose gezogen werden. Stellen Sie deshalb sicher, dass Sie den Netzstecker stets leicht erreichen können.
- Dieses Gerät darf nur an eine Netzsteckdose mit Schutzerdung angeschlossen werden.
- Der Netzstecker sollte jederzeit in Reichweite und zugänglich sein, da er aus der Steckdose entfernt werden muss, um das Gerät vollständig abzuschalten.

**CLASS 1 LASER PRODUCT**  
**KLASSE 1 LASER PRODUKT**  
**LUOKAN 1 LASER LAITE**  
**KLASS 1 LASER APPARAT**  
**PRODUCTO LÁSER CLASE 1**

## LASERPRODUKT DER KLASSE 1

Dieser CD-Player ist ein LASERPRODUKT DER KLASSE 1.

Lesen Sie vor Inbetriebnahme des Geräts die vorliegende Bedienungsanleitung. Bitte beachten Sie alle Sicherheits- und Bedienungshinweise. Verwenden Sie das Gerät ausschließlich wie in der Anleitung beschrieben. Auf diese Weise können Sie Ihr neues Gerät von Anfang an optimal nutzen und vermeiden Bedienfehler.

## ACHTUNG

- UNSICHTBARER LASERSTRAHL BEI GEÖFFNETEM GERÄT ODER BESCHÄDIGTER VERRIEGELUNG, KONTAKT MIT LASERSTRAHL VERMEIDEN!



## Vorsichtsmaßnahmen

- Stellen Sie sicher, dass die Stromversorgung in Ihrem Haus den auf der Rückseite Ihres Produkts angegebenen Anforderungen entspricht.
- Stellen Sie den Player horizontal auf einer geeigneten Unterlage (Möbel) auf, so dass um ihn herum ausreichend Platz (7,5-10 cm) zur Belüftung bleibt.
- Stellen Sie das Gerät nicht auf Verstärker oder andere Geräte, die heiß werden können. Achten Sie darauf, dass die Belüftungsöffnungen nicht abgedeckt sind.
- Stellen Sie keine Gegenstände auf das Gerät.
- Stellen Sie sicher, dass keine Disk eingelegt ist, bevor Sie das Gerät bewegen.
- Ziehen Sie zum sicheren Trennen des Geräts von der Stromversorgung den Netzstecker aus der Steckdose, insbesondere, wenn Sie das Gerät längere Zeit nicht nutzen.
- Ziehen Sie bei Gewittern das Stromkabel aus der Steckdose. Durch Blitze verursachte Spannungsspitzen können zur Beschädigung des Geräts führen.
- Halten Sie das Gerät von direkter Sonneneinstrahlung oder anderen Wärmequellen fern. Andernfalls können Überhitzung und Fehlfunktionen der Anlage auftreten.
- Schützen Sie das Produkt vor Feuchtigkeit, übermäßiger Hitze oder Geräten, die starke magnetische oder elektrische Felder erzeugen (z. B. Lautsprecher).
- Trennen Sie das Netzkabel bei Fehlfunktionen des Geräts von der Stromversorgung.
- Ihr Produkt ist nicht für den gewerblichen Einsatz vorgesehen. Verwenden Sie dieses Produkt nur für den privaten Bereich.
- Wenn Sie Ihr Heimkino-System oder eine CD aus dem Kalten ins Warme bringen, kann sich Feuchtigkeit darauf niederschlagen. Warten Sie in solchen Fällen ca. 2 Stunden, bis das Gerät Raumtemperatur erreicht hat, bevor Sie es in Betrieb nehmen.
- Die in diesem Produkt verwendeten Batterien enthalten umweltschädliche Chemikalien. Entsorgen Sie die Batterien nicht im Hausmüll sondern über eine entsprechende Sammelstelle (siehe Hinweis am Ende dieses Benutzerhandbuchs).

## Zubehör

Überprüfen Sie, ob die folgenden Teile im Lieferumfang enthalten sind:



# Sicherheitsinformationen

## Vorsichtsmaßnahmen beim Verwenden und Lagern von Disks

Kratzer auf der Disk könnten die Ton- und Bildqualität verringern sowie Sprünge bei der Wiedergabe verursachen.

Achten Sie besonders darauf, den Disks bei der Handhabung keine Kratzer zuzufügen.

## Halten der Disks

- Berühren Sie nicht die Wiedergabeseite einer Disk.
- Halten Sie die Disk mit den Fingerspitzen am Rand fest, damit keine Fingerabdrücke auf der beschreibbaren Oberfläche zurückbleiben.
- Kleben Sie kein Papier oder Klebeband auf die Disk



## Disk-Lagerung

- Setzen Sie die Disk nicht direkter Sonneneinstrahlung aus.
- Bewahren Sie die Disk an einem kühlen, gut belüfteten Ort auf.
- Bewahren Sie die Disk in einer sauberen Schutzhülle auf. Stellen Sie die Disk vertikal auf.

### HINWEIS

- Achten Sie darauf, dass die Disk nicht verschmutzt wird.
- Legen Sie keine beschädigten oder zerkratzten Disks ein.

## Verwenden und Lagern von Disks

Wenn sich Fingerabdrücke oder Schmutz auf der Disk befinden, säubern Sie sie mit einem milden Reinigungsmittel und einem weichen Tuch.

- Säubern Sie die Disk von innen nach außen.

### HINWEIS

- Wenn kalte Teile des Heimkino-Systems mit warmer Luft in Kontakt kommen, kann sich Feuchtigkeit darauf niederschlagen. Bei Feuchtigkeit innerhalb des Players funktioniert dieses ggf. nicht ordnungsgemäß. Entnehmen Sie in diesem Fall die Disk, und lassen Sie das Gerät mit eingeschalteter Stromversorgung für ein bis zwei Stunden trocknen.

## Lizenz



- Dolby®, Pro Logic® und das Doppel-D-Symbol sind ein registriertes Warenzeichen von Dolby Laboratories.



- INFOS ZU DIVX VIDEO: DivX® ist ein digitales Videoformat, das von der Firma DivX, Inc. hergestellt wurde. Dieses Gerät ist offiziell von DivX® zertifiziert und gibt DivX-Video dateien wieder. Nähere Informationen und Softwareanwendungen zum Konvertieren Ihrer Videodateien in DivX Videos finden Sie unter [www.divx.com](http://www.divx.com).  
INFOS ZU DIVX VIDEO-ON-DEMAND: Dieses DivX®-zertifizierte Gerät muss registriert werden, damit gekaufte Video-On-Demand-Filme (VOD) wiedergegeben werden können. Um den Registrierungscode zu erhalten, gehen Sie auf den DivX VOD-Bereich im Setup-Menü Ihres Geräts. Besuchen Sie [vod.divx.com](http://vod.divx.com), um mehr Informationen über die Vervollständigung Ihrer Registrierung zu erhalten.  
DivX Certified® für die Wiedergabe von DivX® Video, einschließlich gebührenpflichtiger Inhalte DivX®, DivX Certified® und die dazugehörigen Logos sind Handelsmarken der DivX, Inc. und werden unter Lizenz verwendet.  
Durch eines oder mehrere der folgenden US-Patente geschützt: 7,295,673; 7,460,668; 7,515,710; 7,519,274



- HDMI, das HDMI Logo und High-Definition Multimedia Interface sind in den USA und anderen Ländern Handelsmarken oder registrierte Handelsmarken der HDMI Licensing LLC.
- Dieses Gerät nutzt eine durch U.S. Patente und andere Schutz- und Urheberrechte geschützte Kopierschutztechnologie der Rovi Corporation. Reverse Engineering und Disassemblierung sind verboten.

## Copyright

© 2011 Samsung Electronics Co., Ltd. Alle Rechte vorbehalten.

## Kopierschutz

- Viele DVDs sind mit einem Kopierschutz versehen. Daher sollten Sie Ihre Anlage unbedingt direkt an das Fernsehgerät und nicht an einen Videorekorder anschließen. Der Anschluss an einen Videorekorder löst bei einer mit einem Kopierschutz versehenen DVD Bildstörungen aus.

# Inhalt

## SICHERHEITSINFORMATIONEN

- 2 Sicherheitshinweise
- 3 Vorsichtsmaßnahmen
- 3 Zubehör
- 4 Vorsichtsmaßnahmen beim Verwenden und Lagern von Disks
- 4 Lizenz
- 4 Copyright
- 4 Kopierschutz

## ERSTE SCHRITTE

- 6 Symbole in dieser Bedienungsanleitung
- 6 Merkmale der einzelnen Disks
- 9 Beschreibung
  - 9 Vorderseite des Geräts
  - 9 Rückseite des Geräts
- 10 Fernbedienung

## ANSCHLÜSSE

- 11 Lautsprecher anschließen
- 14 Fernsehgerät anschließen
- 16 UKW-Antenne anschließen
- 17 Andere Audiogeräte anschließen

## SYSTEM-SETUP

- 18 Bevor Sie beginnen (Ersteinstellung)
- 18 Setup-Menü einstellen
- 19 Display
  - 19 TV-Bildformat
  - 19 BD Wise
  - 19 Auflösung
  - 19 HDMI-Format
  - 19 Video Ausgangssignal
- 19 Audio
  - 19 Lautsprechereinstellung
  - 21 DRC (Dynamic Range Compression)
  - 21 AUDIO SYNC
  - 21 HDMI AUDIO
- 21 System
  - 21 Ersteinstellung
  - 21 DivX(R)-Registrierung
- 21 Sprache
- 22 Sicherheit
  - 22 Sicherungsstufe
  - 22 Passwort ändern
- 22 Unterstützung
  - 22 Produktinformationen

## GRUNDFUNKTIONEN

- 22 Disk wiedergeben
- 23 Audio-CDs und MP3/WMA-CDs wiedergeben
- 23 JPEG-Dateien wiedergeben
- 24 Wiedergabefunktion verwenden
- 27 Tonmodus
- 28 Radio hören

## ZUSATZFUNKTIONEN

- 29 USB-Funktion
- 29 USB Aufnahme

## SONSTIGE INFORMATIONEN









- 30 Fehlerbehebung
- 31 Sprachcode-Liste
- 32 Technische Daten

- Abbildungen und Illustrationen in diesem Handbuch dienen nur als Beispiel und können vom Aussehen des Produkts abweichen.
- Verwaltungskosten werden abgerechnet, wenn
  - a. Auf Ihren Wunsch ein Ingenieur zu Ihnen geschickt wird, und es liegt kein Defekt des Geräts vor (d.h. wenn Sie dieses Benutzerhandbuch nicht gelesen haben)
  - b. Sie das Gerät in eine Reparaturwerkstatt bringen, und es liegt kein Defekt des Geräts vor (d.h. wenn Sie dieses Benutzerhandbuch nicht gelesen haben).
- Der abgerechnete Betrag wird Ihnen mitgeteilt, ehe irgendwelche Arbeiten oder Kundenbesuche ausgeführt werden.

# Erste Schritte

## Symbole in dieser Bedienungsanleitung

Informieren Sie sich vor dem Lesen der Bedienungsanleitung über die nachstehenden Begriffe.

Symbol	Begriff	Erklärung
	DVD	Hier handelt es sich um eine Funktion, die bei DVD-Video oder DVD±R/±RW zur Verfügung steht, die im Videomodus beschrieben und fixiert wurden.
	CD	Hier handelt es sich um eine Funktion, die bei Daten-CDs (CD DA, CD-R/-RW) zur Verfügung steht.
	MP3	Hier handelt es sich um eine Funktion, die bei CD-R/-RW mit MP3-Dateien zur Verfügung steht.
	JPEG	Hier handelt es sich um eine Funktion, die bei CD-R/-RW mit JPEG-Dateien zur Verfügung steht.
	DivX	Hier handelt es sich um eine Funktion, die bei MPEG4-Disks zur Verfügung steht. (DVD±R/±RW, CD-R/-RW)
	ACHTUNG	Hierbei liegt ein Fall vor, in dem eine Funktion nicht ordnungsgemäß arbeitet oder in dem ein Einstellungsvorgang abgebrochen wurde.
	HINWEIS	Verweist auf Tipps oder Anweisungen auf der Seite, die beim korrekten Ablauf von Funktionen helfen.
	Schnellzugriff	Zum direkten Zugriff auf eine Funktion durch Drücken der Taste auf der Fernbedienung.



## Regionalcode

Der DVD-Player und die DVDs sind nach Regionen codiert. Für die Wiedergabe müssen diese Codes zusammenpassen. Wenn dies nicht der Fall ist, kann die Disk nicht wiedergegeben werden.

Ein DVD-Video mit der Kennzeichnung  kann ebenfalls über dieses System wiedergegeben werden.

## Merkmale der einzelnen Disks

### Abspielbare Disktypen

Datenträger & Marke (mit Logo)	Aufnahmesignale	Merkmale
 DVD-VIDEO	VIDEO	DVD video
		DVD-R/DVD-RW im DVD Video FORMAT
		DVD+R/DVD+RW im DVD Video FORMAT
 AUDIO-CD	AUDIO	AUDIO-CD
 DivX	AUDIO + VIDEO	AUDIO-CD  CD-R/CD-RW im AUDIO CD FORMAT
	DATA CD	CD-R/CD-RW im DATA CD FORMAT, die die folgenden Dateiarten enthält die dem Format ISO 9660 LEVEL 1/LEVEL 2, ODER JOLIET (ERWEITERTES FORMAT) entsprechen. -MP3 Dateien -JPEG Bilddateien -MPEG 4 VIDEO Dateien
	DATA DVD	DVD-ROM/DVD-R/DVD-RW DVD+R/DVD+RW im DATA DV FORMAT die die folgenden Dateiarten enthält die dem UDF(*Universal Disk Format) entsprechen -MP3 Dateien -JPEG Bilddateien -MPEG 4 VIDEO Dateien
	USB Gerät	USB Gerät, das die folgenden Dateiarten enthält. -MP3 DATEI ODER WMA/WMV Dateien -JPEG Bilddateien -MPEG 4 Video Dateien

## Folgende Disktypen nicht verwenden!

- LD, CD-G, CD-I, CD-ROM, DVD-ROM und DVD-RAM können mit diesem Heimkino-System nicht wiedergegeben werden. Sollten derartige Disks in das Gerät eingelegt werden, wird die Meldung <WRONG DISC FORMAT (FALSCHES DISKFORMAT)> auf dem Bildschirm angezeigt.
- Im Ausland gekaufte DVDs können möglicherweise mit diesem Produkt nicht wiedergegeben werden. Sollten derartige DVDs in das Gerät eingelegt werden, wird die Meldung <Wrong Region. Please check Disc. (Falsche Region. Bitte Disk überprüfen.)> auf dem Bildschirm angezeigt.

## Disktypen und Diskformat

Dieses Produkt unterstützt keine Mediendateien, die durch DRM (Digital Rights Management) geschützt sind.

### CD-RW

- Einige CD-R-Disks können in Abhängigkeit vom Aufnahmegerät (CD-Rekorder oder PC) oder vom Zustand der Disk evtl. nicht abgespielt werden.
- Verwenden Sie CD-R mit 650 MB/74 Minuten Speicherkapazität. Verwenden Sie keine CD-R mit über 700 MB/80 Minuten Kapazität, weil sie möglicherweise nicht wiedergegeben werden können.
- Einige (wiederbeschreibbare) CD-RW-Disks werden möglicherweise nicht wiedergegeben.
- Nur ordnungsgemäß "abgeschlossene" CD-R können vollständig wiedergegeben werden. Wenn die Sitzung abgeschlossen wurde, ohne jedoch auch die Disk abzuschließen, kann die Disk evtl. nicht vollständig abgespielt werden.

### CD-R-Disks mit MP3-Dateien

- Der Name der MP3-Dateien darf keine Leerzeichen und Sonderzeichen (. / = +) enthalten.
- Verwenden Sie Disks, die mit einer Datenkompression/-dekompression von mehr als 128 kbit/s aufgenommen wurden.
- Wenn die Disk beim Brennen nicht abgeschlossen wurde, wird der Start der Wiedergabe verzögert, und eventuell werden nicht alle aufgezeichneten Dateien wiedergegeben.
- Bei Dateien, die im VBR-Format (variable Bitraten) sowohl mit niedrigen als auch mit höheren Bitraten (z. B. von 32 kbit/s bis 320 kbit/s) beschrieben wurden, kann der Ton bei der Wiedergabe stottern.
- Pro CD können maximal 500 Titel wiedergegeben werden.
- Pro CD können maximal 300 Ordner wiedergegeben werden.

### CD-R-Disks mit JPEG-Dateien

- In einem Ordner können maximal 999 Bilder gespeichert werden.

- Bei der Wiedergabe von Kodak/Fuji Picture CDs können nur die JPEG-Dateien im Bildordner wiedergegeben werden.
- Bei allen anderen Disks außer Kodak/Fuji Picture CDs, kann sich der Start der Wiedergabe verzögern, oder die Wiedergabe überhaupt nicht erfolgen.

### DVD±R/±RW und CD-R/RW

- Softwareaktualisierungen für inkompatible Formate werden nicht unterstützt. (Beispiel: QPEL, GMC, höhere Auflösung als 800 x 600 Pixel, usw.)
- Wenn eine DVD-R/-RW nicht korrekt im DVD-Videoformat aufgenommen wurde, kann sie nicht wiedergegeben werden.

### Unterstützte Formate (DivX)

Dieses Produkt unterstützt ausschließlich die nachfolgend aufgeführten Medienformate.

Sollten weder das Video- noch das Audioformat unterstützt werden, wird der Film möglicherweise fehlerhaft bzw. ohne Ton wiedergegeben.

#### Unterstützte Videoformate

Format	Unterstützte Versionen
AVI	DivX3.11~DivX5.1
WMV	V1/V2/V3/V7

#### Unterstützte Audioformate

Format	Bitrate	Sampling-Frequenz
MP3	80~320 kbit/s	44,1 kHz
WMA	56~128 kbit/s	
AC3	128~384 kbit/s	44,1/48 kHz

- Seitenverhältnis : Obwohl die Standard-DivX-Auflösung 640x480 Pixel ist, unterstützt dieses Produkt bis zu 720 x 480 Pixel. Höhere TV-Bildschirmauflösungen als 800 werden nicht unterstützt.
- Bei der Wiedergabe von Disks mit einer Sampling-Frequenz von mehr als 48 kHz oder 320 kbit/s kann das Bild bei der Wiedergabe am Bildschirm zittern.
- Abschnitte mit einer hohen Bildfrequenz werden bei der Wiedergabe einer DivX-Datei ggf. nicht abgespielt.
- Da das Produkt nur von DivX Networks, Inc. autorisierte Codierformate unterstützt, werden vom Benutzer erstellte DivX-Dateien möglicherweise nicht wiedergegeben.

# Erste Schritte

## Notizen zum USB-Anschluss

Unterstützte Geräte: USB-Speichermedien, MP3-Player, Digitalkamera

- 1) Werden nicht unterstützt wenn ein Ordner oder eine Datei mehr als 10 Zeichen enthält.
- 2) Eine Untertiteldatei größer als 300 KB kann möglicherweise nicht ordnungsgemäß angezeigt werden.
- 3) Einige USB-/Digital Kamerageräte oder USB-Kartenleser werden nicht unterstützt.
- 4) FAT16 und FAT32 -Dateisysteme werden unterstützt.
- 5) Foto (JPEG), Musik (MP3) und Video-Dateien sollten in Koreanisch oder Englisch benannt werden. Andernfalls kann die Datei möglicherweise nicht wiedergeben.
- 6) Schließen Sie direkt am USB-Anschluss des Produkts an. Ein zusätzliche Kabelanschluss kann USB-Kompatibilitätsprobleme verursachen.
- 7) Das Einlegen von mehreren Speichergeräten an Ihren Multi-Kartenleser mag nicht eiwandfrei funktionieren.
- 8) PTP-Protokoll für digitale Kamera wird nicht unterstützt.
- 9) Entfernen Sie das USB-Gerät während eines „Lade“-Vorgangs nicht.
- 10) Je größer die Bildauflösung, desto länger die Verzögerungszeit bei der Anzeige.
- 11) DRM-geschützte MP3/WMA- oder Video -Dateien die auf kommerziellen Webseiten heruntergeladen sind, werden nicht abgespielt.
- 12) Externe Festplatte wird nicht unterstützt.
- 13) Der maximale unterstützte Stromaufnahme eines an den USB-Anschluss angeschlossenen externen Geräts beträgt 500 mA (bei 5V Gleichstrom).

### 14) Unterstützte Dateiformate

Format	Foto	Musik		Film	
Dateiname	JPG	MP3	WMA	WMV	DivX
Dateierweiterung	JPG .JPEG	.MP3	.WMA	.WMV	.AVI
Bitrate	-	80-320 kbit/s	56-128 kbit/s	4 Mbit/s	4 Mbit/s
Version	-	-	V8	V1,V2, V3,V7	DivX3.11~ DivX5.1
Pixel	640x480	-	-	720x480	
Sampling-Frequenz	-	44,1kHz	44,1kHz	44,1 kHz - 48 kHz	

## Beschreibung

## Vorderseite des Geräts

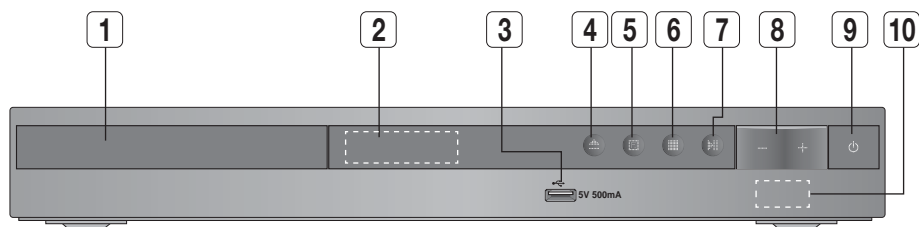

- |  |                                   |                                   |
|--|-----------------------------------|-----------------------------------|
| <b>1</b> DISKFACH  | <b>2</b> DISPLAY                  | <b>3</b> USB-ANSCHLUSS            |
| <b>4</b> TASTE ZUM ÖFFNEN UND SCHLIESSEN DES DISKFACHS ( ) | <b>5</b> FUNKTIONSTASTE ( )       | <b>6</b> STOPPTASTE ( )           |
| <b>7</b> TASTE WIEDERGABE/PAUSE ( )                        | <b>8</b> LAUTSTÄRKETASTEN ( , + ) | <b>9</b> EIN-/AUSSCHALTSTASTE ( ) |
| <b>10</b> FERNBEDIENUNGSSENSOR                             |                                   |                                   |

## Rückseite des Geräts

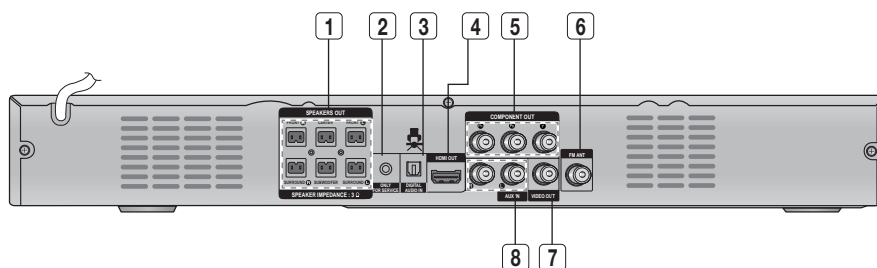

- |                                   |   |  |
|-----------------------------------|---|--|
| <b>1</b> LAUTSPRECHER ANSCHLÜSSE  | <b>2</b> NUR FÜR SERVICE ZWECKE             | <b>3</b> EXTERNER DIGITALER OPTISCHER EINGANG (DIGITAL AUDIO IN) |
| <b>4</b> HDMI-AUSGANG (HDMI OUT)  | <b>5</b> KOMPONENTENAUSGANG (COMPONENT OUT) | <b>6</b> UKW-ANTENNENEINGANG (FM ANT)                            |
| <b>7</b> VIDEOAUSGANG (VIDEO OUT) | <b>8</b> AUX-EINGANG                        |  |

# Erste Schritte

## Fernbedienung

### Übersicht über die Fernbedienung

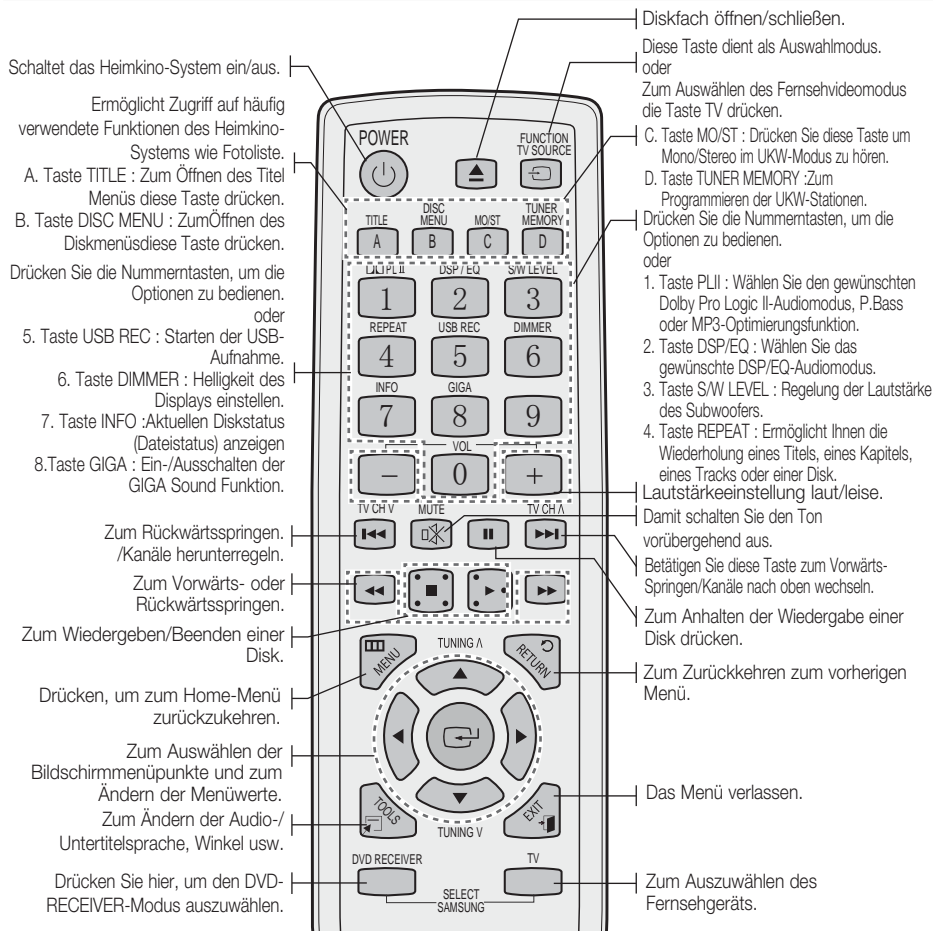

### Batterien in die Fernbedienung einsetzen

\* Batteriegröße: AAA

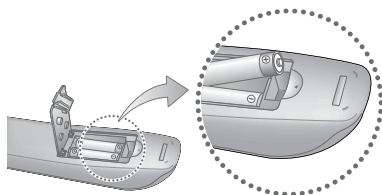

#### HINWEIS

- Setzen Sie die Batterien polrichtig in die Fernbedienung ein: (+) zu (+) und (-) zu (-).
- Tauschen Sie stets beide Batterien gleichzeitig aus.
- Halten Sie die Batterien von Hitze und Feuer fern.
- Die Fernbedienung hat eine Reichweite von bis zu ca. 7 Metern Luftlinie.
- Diese Fernbedienung kann ebenfalls für die Bedienung von Samsung Fernsehgeräten verwendet werden.



# Anschlüsse

In diesem Kapitel werden verschiedene Möglichkeiten erläutert, das Heimkino-Gerät mit anderen externen Komponenten zu verbinden.

Bevor Sie das Heimkino-Gerät installieren oder an einer anderen Stelle aufstellen, müssen Sie es ausschalten und den Netzstecker ziehen.

## Lautsprecher anschließen

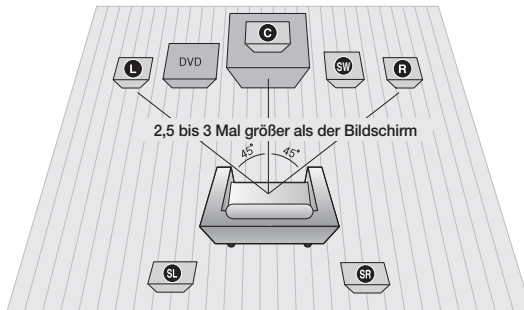

### Aufstellung des Heimkino-Geräts

Platzieren Sie das Heimkino-Gerät auf einem Regal, einer Kommode oder unter dem Fernsehtisch.

### Auswahl der Hörposition

Wählen Sie Ihre Hörposition in einem Abstand zum Fernsehgerät, welcher der 2,5 bis 3-fachen Größe des Bildschirms entspricht.

Beispiel:

Bei einem 32-Zoll-Monitor etwa 2 - 2,4 m

Bei einem 55-Zoll-Monitor etwa 3,5 - 4 m

Front-Lautsprecher <b>L</b> <b>R</b>	Platzieren Sie diese Lautsprecher vor Ihrer Hörposition, so dass sie nach innen zeigen (in einem Winkel von ca. 45°) und auf Sie ausgerichtet sind. Platzieren Sie die Lautsprecher so, dass die Hochtöner sich auf einer Höhe mit Ihren Ohren befinden. Richten Sie die Vorderseite der Front-Lautsprecher an der Vorderseite des Center-Lautsprechers aus, oder versetzen Sie sie etwas vor die Center-Lautsprecher.
Center-Lautsprecher <b>C</b>	Dieser wird am besten auf gleicher Höhe wie die Front-Lautsprecher installiert. Sie können ihn aber auch direkt über oder unter dem Fernsehgerät installieren.
Surround-Lautsprecher <b>SL</b> <b>SR</b>	Stellen Sie die Rücklautsprecher seitlich von Ihrer Hörposition auf. Falls dafür der Platz nicht ausreicht, platzieren Sie die Rücklautsprecher einander gegenüberliegend. Platzieren Sie die Rücklautsprecher 60 bis 90 cm über Ihrem Kopf, leicht nach unten ausgerichtet.  * Anders als die Front- und der Center-Lautsprecher sorgen die Surround-Lautsprecher hauptsächlich für Klangeffekte, so dass sie nicht fortwährend Töne wiedergeben.
Subwoofer <b>SW</b>	Die Position des Subwoofers ist nicht wichtig. Sie können ihn beliebig platzieren.

### ! ACHTUNG

- Achten Sie darauf, dass Kinder nicht mit den Lautsprechern oder in deren Nähe spielen. Sie können durch umkippende Lautsprecher verletzt werden.
- Stellen Sie beim Anschluss der Lautsprecherkabel an den Lautsprechern sicher, dass die Polarität (+/-) korrekt ist.
- Halten Sie den Subwoofer außerhalb der Reichweite von Kindern. Verhindern Sie, dass Kinder ihre Hände oder Fremdkörper in die Schallöffnung des Subwoofers einführen.
- Hängen Sie den Subwoofer nicht an der Schallöffnung an der Wand auf.

### HINWEIS

- Wenn Sie einen Lautsprecher in der Nähe des Fernsehschirms aufstellen, können die Bildschirmfarben aufgrund des magnetischen Feldes, das der Lautsprecher erzeugt, gestört werden. In diesem Fall platzieren Sie den Lautsprecher weiter vom Fernsehgerät entfernt.

# Anschlüsse

## Lautsprecherkomponenten

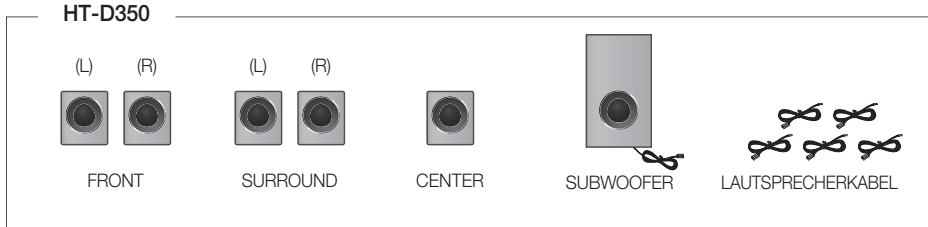

## Lautsprecherkomponenten

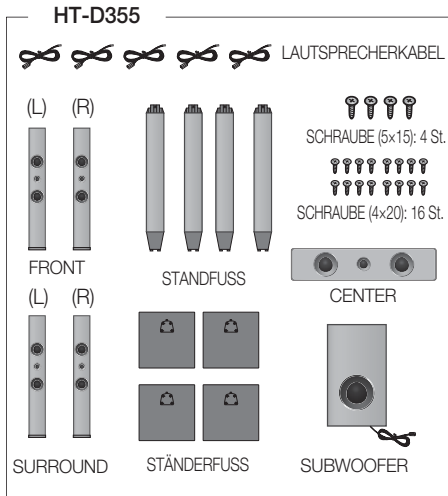

## Zusammengebaute Lautsprecher

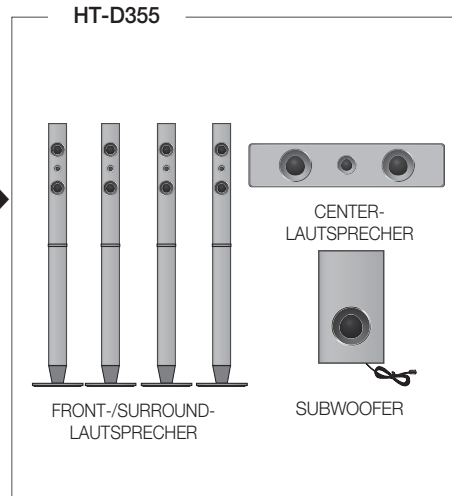

## Lautsprecher auf dem Tallboy-Fuß installieren

\* Nur HT-D355 – Front-/Surround-Lautsprecher

1. Drehen Sie die Unterseite der Bodenplatte nach oben und montieren Sie sie auf dem Standfuß.
2. Setzen Sie kleinen Schrauben (4\*20, zum Anschließen der Bodenplatte und Stehfuß) im Uhrzeigersinn in die vier markierten Bohrungen mit einem Schraubenzieher wie in der Abbildung gezeigt.

**! ACHTUNG :** Wenn Sie einen Drehmoment-Schraubendreher verwenden, achten Sie bitte darauf keine übermäßige Kraft anzuwenden. Andernfalls kann es leer laufen oder zu Beschädigungen kommen. (Drehmoment-Schraubendreher – 15 Kgf/cm, wie unten gezeigt.)

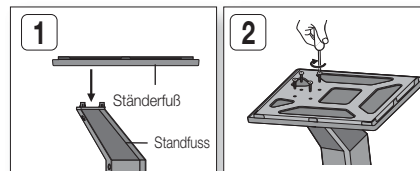

3. Befestigen Sie den zusammengebauten Standfuß am oberen Lautsprecher.
4. Setzen Sie eine größere Schraube im Loch auf der Rückseite der Lautsprecher (5\*15, zum Anschließen des Lautsprechers und Stehfuß) im Uhrzeigersinn, mithilfe eines Schraubenziehers.
5. Dies ist das Aussehen nachdem der Lautsprecher installiert wurde. Wiederholen Sie diesen Schritt für die weitere Lautsprecher-Montage.

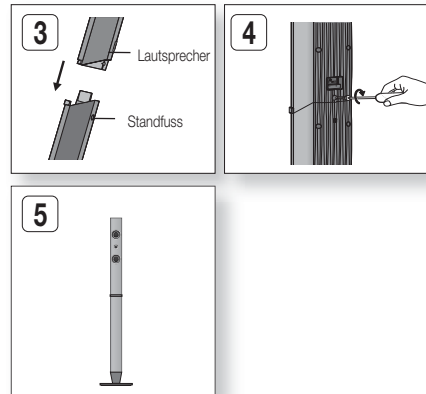

## Lautsprecher anschließen (Fortsetzung)

1. Drücken Sie die Anschlusslasche an der Rückseite des Lautsprechers herunter.
2. Führen Sie das schwarze Kabel in den schwarzen Anschluss (-) bzw. das rote Kabel in den roten Anschluss (+) ein. Lassen Sie die Lasche dann wieder los.
3. Beachten Sie beim Anschließen der Lautsprecher an der Rückseite des Heimkino-Gerätes, dass die Farben der Stecker denen der Buchsen entsprechen.

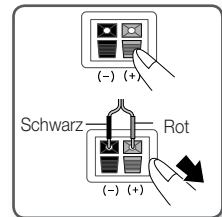

## Anschließen der Wandhalterung

1. Das farbige Ende des Lautsprecherkabels an (+) und das farblose Ende des Lautsprecherkabels an (-) anschließen.

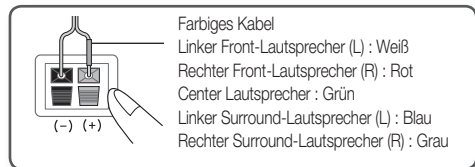

2. Schrauben bereitlegen (nicht mitgeliefert), die in die Öffnung auf der Rückseite der Lautsprecher passen. Siehe nachfolgende Abbildungen.

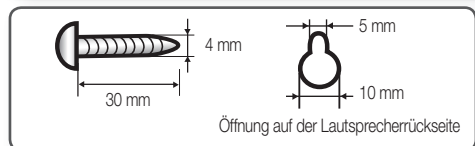

3. Die Schrauben in der Wand befestigen und die Lautsprecher an der Wand aufhängen.

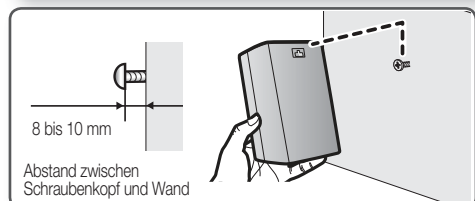

# Anschlüsse

## Fernsehgerät anschließen

Wählen Sie eine von vier Methoden für den Anschluss an ein Fernsehgerät aus.

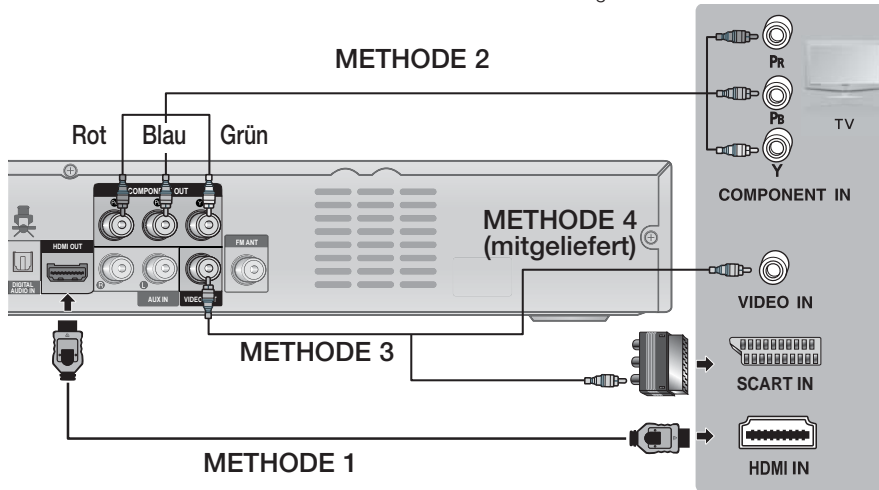

### METHOD 1 : HDMI

Verbinden Sie den Ausgang **HDMI OUT** an der Rückseite des Heimkino-Geräts über ein HDMI-Kabel (nicht mitgeliefert) mit dem HDMI-Eingang des Fernsehgeräts.

### METHOD 2 : Component Video

Falls Ihr Fernsehgerät über einen Component-Videoeingang verfügt, verbinden Sie den Ausgang **COMPONENT OUT** (Buchsen P<sub>R</sub>, P<sub>B</sub> und Y) an der Rückseite des Heimkino-Geräts über ein Component-Video-Kabel (nicht mitgeliefert) mit den entsprechenden Buchsen des Component-Videoeingangs am Fernsehgerät.

### METHODE 3 : Scart

Falls Ihr Fernsehgerät über einen SCART-Eingang verfügt, schließen Sie das mitgelieferte Videokabel an die **VIDEO OUT**-Buchse an der Rückseite des Heimkino-Systems an die VIDEO-Buchse des SCART-Steckers, verbinden Sie anschließend den SCART IN-Stecker mit dem entsprechenden SCART-IN-Buchse Ihres Fernsehgeräts.

### METHOD 4 : Composite Video

Verbinden Sie mit Hilfe des beiliegenden Videokabels die **VIDEO OUT** (VIDEO-AUSGANGS-) Buchse an der Rückseite des Hauptgeräts mit der VIDEO IN (VIDEO-EINGANGS-) Buchse Ihres Fernsehgeräts.

 **HINWEIS**

- Folgende Auflösungen sind für die HDMI-Übertragung verfügbar: 480p (576p), 720p, 1080i/1080p. Informationen über die Auflösungseinstellung finden Sie auf Seite 19.
- Über den Component/Composite-Ausgang gibt das Gerät Signale im Interlace Scan-Modus 480i (576i) aus.
- Nach dem Herstellen der Videoverbindung müssen Sie an Ihrem Fernsehgerät die die Videoeingangsquelle des Fernsehgeräts auswählen, an den Sie das Heimkino-Gerät angeschlossen haben. Schalten Sie zuerst dieses Heimkino-Gerät ein, bevor Sie die Videoeingangsquelle an Ihrem Fernsehgerät einstellen. Informationen, wie Sie die Videoeingangsquelle an Ihrem Fernsehgerät auswählen, finden Sie im Benutzerhandbuch des Fernsehgeräts.

**! ACHTUNG**

- Verbinden Sie das Heimkino-System nicht über einen Videorekorder. Videosignale, die über Videorekorder empfangen werden, können durch Urheberrechtssysteme beeinträchtigt werden, wodurch das Bild am Fernsehgerät verzerrt erscheint.

**HDMI-FUNKTION****Automatische HDMI-Erkennung**

Wenn in eingeschaltetem Zustand ein HDMI-Kabel an das Gerät angeschlossen wird, schaltet der Videoausgang automatisch auf den HDMI-Modus um.

- HDMI (High Definition Multimedia Interface - Hochauflösende Multimedia-Schnittstelle)
- HDMI ist eine Schnittstelle für die digitale Übertragung von Video- und Audiodaten über einen einzigen Anschluss. Das Heimkino-Gerät liefert mit Hilfe von HDMI ein digitales Bild- und Tonsignal, das von einem Fernsehgerät mit HDMI-Eingang in klaren Bildern wiedergegeben werden kann.
- Beschreibung der HDMI-Verbindung
  - HDMI sendet ein rein digitales Signal an das Fernsehgerät.
  - Wenn das Fernsehgerät HDCP (High-bandwidth Digital Content Protection) nicht unterstützt, wird nur ein weißes Rauschen auf dem Bildschirm angezeigt.
- Was ist HDCP?
- HDCP (High-bandwidth Digital Content Protection (Verschlüsselungssystem)) ist ein Kopierschutzverfahren für DVD-Inhalte, die über HDMI ausgegeben werden. Es ermöglicht eine sichere digitale Verbindung zwischen einer Videoquelle (PC, DVD usw.) und einem Anzeigegerät (Fernsehgerät, Projektor usw.). Der Inhalt wird im Quellgerät verschlüsselt, um unberechtigtes Kopieren zu verhindern.

**Anynet+ (HDMI-CEC) verwenden**

Anynet+ ist eine Funktion, die Ihnen die Möglichkeit bietet, andere Samsung AV-Geräte mit Ihrer TV-Fernbedienung von Samsung zu steuern. Sie können die Funktion Anynet+ verwenden, indem Sie dieses Heimkino-Gerät mit einem HDMI-Kabel an ein Samsung Fernsehgerät anschließen. Diese Funktion ist nur verfügbar, wenn Sie ein mit Anynet+ kompatibles SAMSUNG-Fernsehgerät verwenden.

1. Schließen Sie das Heimkino-Gerät mit einem HDMI-Kabel an ein Samsung-Fernsehgerät an. (Siehe Seite 14.)
2. Konfigurieren der Anynet+-Funktion Ihres Fernsehgeräts. (Weitere Informationen hierzu finden Sie in der Bedienungsanleitung Ihres Fernsehgeräts.)

 **HINWEIS**

- Einige Fernbedienungstasten werden von Anynet+ unterstützt.
- Diese Funktion steht nicht zur Verfügung, wenn das HDMI-Kabel CEC nicht unterstützt.
- Je nach Fernsehgerät stehen für den HDMI-Ausgang bestimmte Auflösungen möglicherweise nicht zur Verfügung. Informationen dazu finden Sie in der Bedienungsanleitung Ihres Fernsehgeräts.
- Überprüfen Sie, ob Ihr Fernsehgerät das Logo  aufweist (Wenn das Logo  vorhanden ist, wird die Anynet+-Funktion unterstützt).

# Anschlüsse

## UKW-Antenne anschließen

### UKW-Antenne (mitgeliefert)

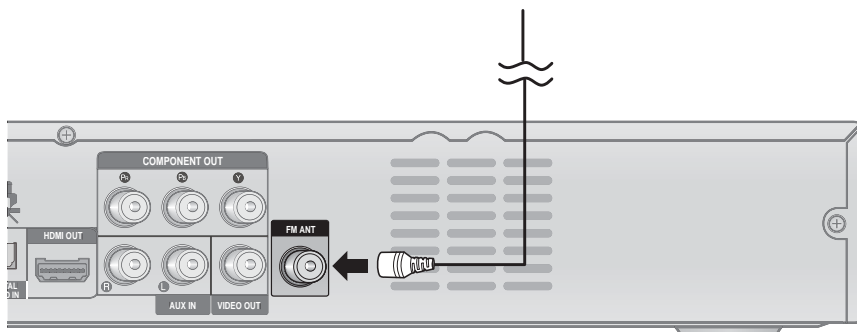

1. Verbinden Sie die mitgelieferte UKW-Antenne mit dem UKW-Antennenanschluss.
2. Bewegen Sie den Antennendraht langsam hin und her, bis Sie einen guten Empfang haben. Befestigen Sie den Draht an der Wand oder einer anderen festen Fläche.

#### HINWEIS

- Dieses Heimkino-Gerät empfängt keine MW-Übertragungen.

## Andere Audiogeräte anschließen

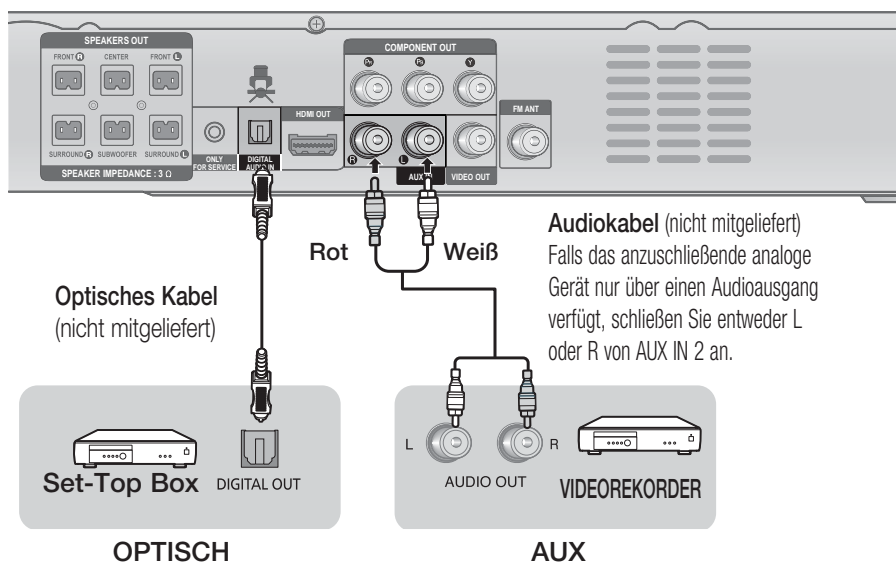

## AUX : Analoge Geräte anschließen

Ein Beispiel für eine analoge Signalkomponente ist ein Videorekorder.

1. Verbinden Sie den Eingang **AUX IN** (Audio) auf der Rückseite des Heimkino-Geräts mit dem Audioausgang der externen analogen Komponente.
  - Achten Sie darauf, dass die Farben der Steckverbinder übereinstimmen.
2. Wählen Sie mit der Taste **FUNCTION** den Eingang **AUX** aus.
  - Der Modus wechselt folgendermaßen:  
**DVD/CD → D.IN → AUX → USB → FM**



### HINWEIS

- Sie können den Videoausgang Ihres Videorekorders mit dem Fernsehgerät und die Audioausgänge des Videorekorders mit dem Heimkino-Gerät verbinden.

## OPTISCH : Digitale Geräte anschließen

Digitale Signalkomponenten sind z. B. Set-Top-Boxen (für Kabel- oder Satellitenempfang).

1. Verbinden Sie den Eingang **DIGITAL AUDIO IN (OPTICAL)** auf der Rückseite des Geräts mit dem digitalen Ausgang des angeschließenden digitalen Geräts.
2. Wählen Sie mit der Taste **FUNCTION** die Option **D.IN** aus.
  - Der Modus wechselt folgendermaßen:  
**DVD/CD → D.IN → AUX → USB → FM**

# System-Setup

## Bevor Sie beginnen (Ersteinstellung)

1. Schließen Sie das Gerät an das Fernsehgerät an und drücken Sie die Taste **POWER**. Wenn das Gerät das erste Mal an ein Fernsehgerät angeschlossen ist, wird das Startmenü angezeigt.

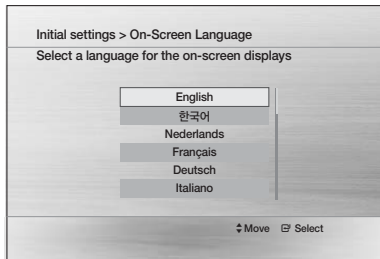

2. Wählen Sie mit den Tasten **▲▼** die gewünschte Sprache aus, und drücken Sie die **EINGABE**.
3. Drücken Sie die **EINGABE**, um Start auszuwählen.
4. Wählen Sie mit den Tasten **▲▼** das gewünschte Fernsehbildformat aus, und drücken Sie die **EINGABE**.

### HINWEIS

- Wenn Sie unter Ersteinstellung keine bevorzugte Sprache eingestellt haben, wird beim nächsten Start des Geräts ein Sprachauswahlfenster angezeigt.
- Ihre Sprachauswahl wird für alle Menüs übernommen. Bildschirmmenü, Disk Menü, Audio, Untertitel
- Durch Drücken der Taste **RETURN** gelangen Sie zurück in das vorherige Menü.
- Haben Sie eine Menüsprache gewählt, können Sie diese ändern, indem Sie die **STOPP** taste (■) auf der Fernbedienung mindestens 5 Sekunden lang gedrückt halten. Dabei darf sich keine Disk im Gerät befinden.
- Wird das Startmenü nicht auf dem Bildschirm angezeigt, lesen Sie im Abschnitt "Ersteinstellung" nach. (siehe Seite 21)

## Setup-Menü einstellen

Die Schritte zur Einstellung eines Menüs sind von jeweiligen Menü abhängig. Die in diesem Benutzerhandbuch dargestellte GUI (Grafische Benutzeroberfläche) kann je nach Firmware-Version unterschiedlich sein.

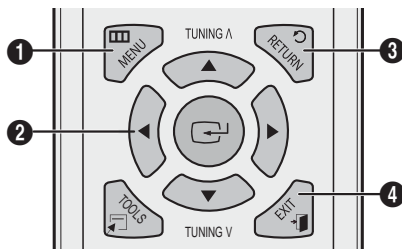

- 1 TASTE MENU: Zum anzeigen des hauptmenüs.

### EINGABE und RICHTUNG

- 2 Auswahltasten: zum auswählen von einstellungen und optionen. eingabetaste: zum bestätigen der ausgewählten einstellung oder option.

- 3 TASTE RETURN: Zum vorherigen Setup-Menü zurückkehren.

- 4 TASTE EXIT: Zum verlassen des menüs.



1. Drücken Sie die Taste **POWER**.
2. Wählen Sie mit den Tasten **◀▶** die Option, **Einstellungen** und drücken Sie die **EINGABE**.
3. Wählen Sie mit den Tasten **▲▼** das gewünschte Menü aus, und drücken Sie die **EINGABE**.
4. Wählen Sie mit den Tasten **▲▼** das gewünschte Untermenü aus, und drücken Sie die **EINGABE**.
5. Wählen Sie mit den Tasten **▲▼** die gewünschte Option aus, und drücken Sie die **EINGABE**.
6. Drücken Sie die Taste **EXIT**, um das Menü zu verlassen.





## Display

Sie können verschiedene Displayoptionen, z. B. Fernsehbildformat, Auflösung usw. konfigurieren.

### TV-Bildformat

Sie haben die Möglichkeit, die Bildschirmeinstellungen je nach Art Ihres verwendeten Fernsehgeräts anzupassen.

<ul style="list-style-type: none"> <li>• <b>4:3 Passend</b></li> </ul>	
	<p>Selbst wenn Sie ein Fernsehgerät mit Bildformat 4:3 verwenden, können Sie mit dieser Einstellung eine DVD im Breitbildformat 16:9 ansehen. Die schwarzen Bildschirmeisten oben und unten fallen weg (dabei wird der äußere rechte und linke Rand abgeschnitten).</p>
<ul style="list-style-type: none"> <li>• <b>4:3 Normal</b></li> </ul>	
	<p>Mit dieser Einstellung können Sie selbst auf einem Fernsehgerät mit Bildformat 4:3 eine DVD im Breitbildformat 16:9 ansehen. Am oberen und unteren Bildschirmrand ist dann jeweils ein schwarzer Balken zu sehen.</p>
<ul style="list-style-type: none"> <li>• <b>16:9 Breit</b></li> </ul>	
	<p>Mit dieser Einstellung können Sie das volle Breitbildformat 16:9 auf einem Breitbildfernsehgerät sehen.</p>

#### HINWEIS

- Bei der Verwendung von HDMI wechselt der Bildschirm automatisch in den 16:9-Breitbildmodus und die Funktion TV Aspect (TV-Bildformat) ist nicht aktiv.
- Wenn eine DVD das 4:3-Format aufweist, können Sie die DVD nicht im Breitbildformat anschauen.
- Da DVDs mit verschiedenen Bildformaten aufgenommen werden, unterscheidet sich die Wiedergabe je nach Software, Fernsehgerät und eingestelltem TV-Bildformat.

### BD Wise

(Nur bei Samsung Produkten)

BD Wise ist eine neue Funktion von Samsung, die beim Verbinden von Samsung Geräten zum Einsatz kommt. Wenn Sie Samsung Produkte mit BD-Wise über HDMI miteinander verbinden, wird automatisch die beste Auflösung eingestellt.

- **Ein** : Die Originalauflösung der DVD wird direkt auf dem Fernsehgerät ausgegeben.
- **Aus** : Die Ausgabeauflösung wird entsprechend der vorher eingestellten Auflösung, unabhängig von der Auflösung der Disk, beibehalten.

#### HINWEIS

- Dadurch wird die Bildqualität entsprechend dem Inhalt (der Disk, DVD usw.), den Sie wiedergeben möchten, und entsprechend dem BD Wise-kompatiblen Samsung Fernsehgerät optimiert.
- Wenn Sie die Auflösung im BD Wise-Modus ändern möchten, müssen Sie BD Wise bereits vorher auf Off (Aus) setzen.
- BD Wise wird deaktiviert, wenn das Heimkino-Gerät an ein Gerät angeschlossen ist, das BD Wise nicht unterstützt.

### Auflösung

Mit dieser Option wird die Ausgabeauflösung des HDMI-Videosignals festgelegt. Die Zahlenangaben 480p (576p), 720p, 1080i und 1080p beziehen sich auf die Anzahl der Zeilen in einem Videobild. Das i und das p stehen für interlace scan (Zeilensprungverfahren) bzw. progressive scan (progressive Abtastung).

- **480p(576p)** : Gibt Videobilder (progressive Abtastung) mit 480 Zeilen aus.
- **720p** : Gibt Videobilder (progressive Abtastung) mit 720 Zeilen aus.
- **1080i** : Gibt Videobilder (Zeilensprungverfahren) mit 1080 Zeilen aus.
- **1080p** : Gibt Videobilder (progressive Abtastung) mit 1080 Zeilen aus.
- **BD Wise** : Bei Anschluss an das Fernsehgerät über HDMI wird mit der Funktion BD Wise automatisch die optimale Auflösung eingestellt. (Der Menüpunkt BD Wise erscheint nur, wenn BD Wise auf Ein gesetzt wurde.)

#### HINWEIS

- Bei Anschluss über Component- oder Composite-Ausgang, wird die Auflösung auf 480i (576i) beschränkt.
- Je nach Fernsehgerät erscheint 1080P möglicherweise nicht.

### HDMI-Format

Sie können die Farbeinstellung am HDMI-Ausgang optimieren. Wählen Sie einen angeschlossenen Gerätetyp aus.

- **Monitor** : Bei Anschluss an einen Bildschirm über HDMI.
- **TV** : Bei Anschluss an ein TV-Gerät über HDMI.

### Video Ausgangssignal

Verschiedene Länder verwenden verschiedene TV-Standards.

Es kann zwischen NTSC und PAL ausgewählt werden.

- **NTSC** : Sie können das NTSC-Videoformat einstellen.
- **PAL** : Sie können das PAL-Videoformat einstellen.

## Audio

### Lautsprechereinstellung

#### Lautsprechergröße

Sie können in diesem Modus die Größe der Center- und Rücklautsprecher und auch den Testton festlegen.

# System-Setup



- Für die Front Lautsprecher ist der Modus auf Klein eingestellt.
- Für den Subwoofer ist der Modus auf Present eingestellt.
- Für den Center- und die Surround-Lautsprecher kann zwischen den Einstellungen Klein oder Keine gewählt werden.
  - **Klein:** Diese Einstellung wählen, wenn Lautsprecher angeschlossen sind.
  - **Kein:** Diese Einstellung wählen, wenn keine Lautsprecher angeschlossen sind.

## HINWEIS

- Der Lautsprechermodus kann sich je nach Dolby Pro Logic und Stereo-Einstellungen unterscheiden.

## BAL vorn

Sie können die Lautsprecherbalance und den Lautsprecherpegel für jeden Lautsprecher einzeln anpassen.

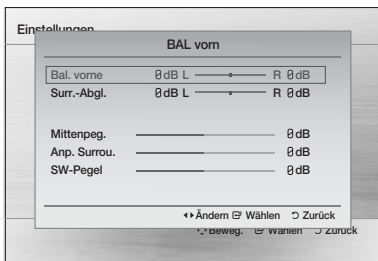

Drücken Sie die Tasten ▲▼, um die gewünschte Option auszuwählen und anzupassen.

Drücken Sie die Tasten ◀▶, um die Einstellungen anzupassen.

## Einstellen von Bal. vorne/Surr.-Abgl.

- Sie können einen Wert zwischen 0 und -6 auswählen.
- Die Lautstärke nimmt ab, je weiter sich der Wert -6 nähert.

## Einstellen der Lautstärke des Center/Surround/ Subwoofer Lautsprechers

- Die Lautstärke kann stufenweise von +6 dB bis -6 dB geregelt werden.
- Der Ton wird lauter, je weiter sich die Einstellung +6 dB nähert und leiser, je weiter sie sich -6 dB nähert.

## Verzögerungszeit

Wenn die Lautsprecher nicht im gleichen Abstand von der Hörposition aufgestellt werden können, lässt sich für die Center- und Surround-Lautsprecher eine Verzögerung des Audiosignals einstellen. In diesem Modus kann auch der Test Ton eingestellt werden.

## Lautsprecher-Verzögerungszeit einstellen

Wenn der 5.1CH Surround Sound wiedergegeben wird, können Sie die beste Klangqualität genießen, wenn der Abstand zwischen Ihnen und jedem Lautsprecher gleich groß ist. Je nach Platzierung der Lautsprecher ist der Ton an verschiedenen Orten im Raum zeitversetzt zu hören. Um diese Unterschiede auszugleichen, können Sie für den Ton des Center- und der Surround-Lautsprecher einen Verzögerungseffekt einstellen.

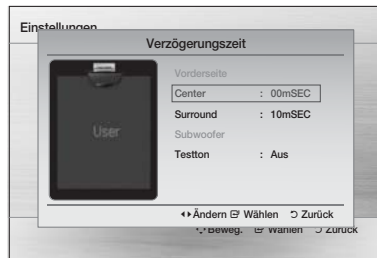

## Testton



Überprüfen Sie mit der Funktion Testton die Lautsprecheranschlüsse.

- Wählen Sie mit den Tasten ◀▶ die Option Ein.
- Der Testton wird in dieser Folge ausgegeben: **Vorne Links → Center → Vorne Rechts → Surround Rechts → Surround Links → Subwoofer.**
- Um den Testton zu beenden, drücken Sie die **EINGABE**.

## DRC (Dynamic Range Compression)

Mit dieser Funktion wird der Bereich zwischen größter und kleinster Lautstärke geregelt. Mithilfe dieser Funktion kommen Sie auch dann in den Genuss von Dolby Digital Sound, wenn Sie sich spät abends Filme mit niedriger Lautstärke ansehen.

- Sie können entweder Voll, 6/8, 4/8, 2/8 oder Aus auswählen

## AUDIO-SYNC

In Verbindung mit einem Digitalfernseher stimmt die Ton-Bild-Synchronisation möglicherweise nicht. Passen Sie in diesem Fall die Audio-Verzögerungszeit an, so dass der Ton zum Bild passt.

- Sie können eine Audio-Verzögerungszeit zwischen 0 ms und 300 ms einstellen. Stellen Sie die Audio-Verzögerungszeit auf den optimalen Status.

## HDMI AUDIO

Sie können einstellen, ob der Ton über das HDMI-Kabel übertragen wird oder nicht.

- **Aus:** Es wird nur das Videosignal über das HDMI-Verbindungskabel gesendet. Die Audioausgabe erfolgt ausschließlich über die Lautsprecher des Heimkino-Geräts.
- **Ein:** Sowohl Video- als auch Audiosignale werden über das HDMI-Verbindungskabel gesendet. Die Audioausgabe erfolgt nur über die Lautsprecher Ihres TV-Geräts.



### HINWEIS

- Die Standardeinstellung dieser Funktion ist HDMI Audio Aus.
- HDMI Audio wird automatisch als 2-Kanalton für die TV-Lautsprecher abgemischt.
- Wenn HDMI AUDIO auf Ein gesetzt ist, funktionieren PL II /DSP EQ /P.BASS nicht.
- Wenn HDMI AUDIO auf 'Ein' gestellt ist, kann die Lautstärke nur über die Fernbedienung des Fernsehers geregelt werden.

## System

### Ersteinstellung

Mithilfe der Werkeinstellungen, können Sie Sprache und Fernsehformat einstellen.



### HINWEIS

- Wenn das HDMI-Kabel an das Heimkino-Gerät angeschlossen ist, steht das Fernsehformat nicht zur Verfügung und wird automatisch auf 16:9 eingestellt.

### DivX(R)-Registrierung

Zeigen Sie den DivX(R) VOD-Registrierungscode an, um DivX(R) VOD-Inhalte zu erwerben und wiederzugeben.

## Sprache

Sie können die Sprache auswählen, in der das Bildschirmmenü, Diskmenü usw. angezeigt werden soll.

OSD-Sprache	Wählen Sie eine Sprache für die Textanzeige.
Disc-Menü	Wählen Sie eine Sprache für das Diskmenü.
Audio	Wählen Sie eine Sprache für die Wiedergabe der Disk.
Untertitel	Wählen Sie eine Sprache für die Untertitel der Disk.

- ※ Um eine nicht im Menü angezeigte Sprache einzustellen, wählen Sie für die Option Disc-Menü, Audio oder Untertitel die Einstellung Others (Andere) und geben den Sprachcode der gewünschten Sprache ein (siehe Seite 31).
- ※ Die Einstellung Others (Andere) steht für OSD-Sprache nicht zur Verfügung.



### HINWEIS

- Die ausgewählte Sprache wird nur dann verwendet, wenn sie von der Disk unterstützt wird.

# System-Setup

## Sicherheit

Die Kindersicherung (Parental Lock) funktioniert in Verbindung mit DVDs, denen eine bestimmte Alterseinstufung zugewiesen wurde. Dies hilft Ihnen, die Kontrolle über die Art der Filme zu behalten, die sich Ihre Familie ansieht. Das Bewertungssystem umfasst 8 verschiedene Stufen.

### Sicherungsstufe

Wählen Sie die Sicherungsstufe aus, die Sie einstellen möchten. Je höher die Stufe, desto schärfer ist die Alterseinstufung. Wenn Sie beispielsweise Stufe 6 auswählen, werden Disks mit Stufe 7 und 8 nicht wiedergegeben.

Geben Sie das Kennwort ein, und drücken Sie die **EINGABE**.

- Die Standardeinstellung für das Kennwort ist „0000“.
- Sobald die Einstellungen abgeschlossen sind, wird wieder der vorherige Bildschirm angezeigt.

### Passwort ändern

Wählen Sie **Ändern** und geben Sie mit den Zifferntasten der Fernbedienung ein 4stelliges Passwort ein.

### Falls Sie Ihr Passwort vergessen haben

1. Nehmen Sie die Disk aus dem Gerät.
2. Halten Sie die **STOPP** taste (■) auf der Fernbedienung 5 Sekunden oder länger gedrückt. Alle Einstellungen werden auf die werkseitigen Standardeinstellungen zurückgesetzt.

## Unterstützung

### Produktinformationen

Zum Anzeigen der Produktinformationen z.B. Modellcode, Softwareversion usw.

# Grundfunktionen

## Disk wiedergeben

1. Drücken Sie die Taste **ÖFFNEN/SCHLIESSEN** (▲).
2. Legen Sie vorsichtig eine Disk mit der bedruckten Seite nach oben ein.
3. Drücken Sie die Taste **ÖFFNEN/SCHLIESSEN** (▲), um das Diskfach zu schließen.



### HINWEIS

- Fortsetzungsfunktion: Wenn Sie die Wiedergabe anhalten, speichert das Gerät die aktuelle Disk-Position. Durch erneutes Drücken der **WIEDERGABE** wird die Wiedergabe an dieser Stelle fortgesetzt. (Diese Funktion ist nur bei DVDs verfügbar.) Drücken Sie während der Wiedergabe die **STOPP** taste zweimal, um die Fortsetzungsfunktion zu deaktivieren.
  - Wenn sich das Gerät im Pause-Modus befindet und länger als 3 Minuten am Heimkino-Gerät oder auf der Fernbedienung keine Taste gedrückt wird, wird in den STOPP-Modus gewechselt.
  - Der Startbildschirm richtet sich nach dem Diskinhalt und mag unterschiedlich erscheinen.
  - Raubkopien werden mit diesem Gerät nicht wiedergegeben, weil dadurch die CSS-Vorgaben (Content Scrambling System: ein Kopierschutzsystem) verletzt werden.
- ※ Das Symbol  zeigt einen ungültigen Tastendruck an.

### TV-Bildschirmschoner/Energiesparfunktion

- Wenn im Stop- oder Wiedergabemodus für mehr als 5 Minuten keine Taste betätigt wird, wird der Bildschirmschoner eingeschaltet.
- Wenn sich der Player länger als 20 Minuten im Bildschirmschonermodus befindet, wird er automatisch ausgeschaltet. (Außer bei Musikwiedergabe)

## Audio-CDs und MP3/WMA-CDs wiedergeben



- Legen Sie eine Audio-CD (CD-DA) oder eine MP3-Disk in das Diskfach.
  - Von einer Audio-CD wird der erste Titel automatisch abgespielt.
    - Drücken Sie die Tasten **◀▶**, um zum vorigen/nächsten Titel zu gelangen.
  - Bei einer MP3/WMA-Disk wählen Sie mit den Tasten **◀▶** die Option **Musik**, dann drücken Sie die **EINGABE**.
    - Wählen Sie mit den Tasten **▲▼◀▶** die gewünschte Datei aus, und drücken Sie die **EINGABE**.
    - Drücken Sie die Tasten **◀▶**, um zu den vorherigen/nächsten Seiten zu gelangen.
- Drücken Sie die **STOPP (■)**, um die Wiedergabe zu beenden.

### HINWEIS

- Je nach Aufnahmemodus können manche MP3-/WMA-CDs möglicherweise nicht wiedergegeben werden.
- Das Inhaltsverzeichnis einer MP3-CD hängt vom Format der aufgenommenen MP3-/WMA-Titel ab.
- WMA-DRM-Dateien werden nicht wiedergegeben.
- Bei der Wiedergabe von MP3/WMA/CD, funktioniert die Nummertasten nicht.

## JPEG-Dateien wiedergeben

Mit einer digitalen Kamera oder einem Camcorder aufgenommene Bilder oder JPEG-Dateien von einem Computer können auf einer CD gespeichert werden und anschließend mit dem Heimkino-Gerät wiedergegeben werden.

- Legen Sie eine JPEG-Disk in das Diskfach ein.
- Wählen Sie mit den Tasten **◀▶** die Option **Foto** aus, und drücken Sie dann die **EINGABE**.
- Wählen Sie mit den Tasten **▲▼** den gewünschten Ordner für die Wiedergabe aus, und drücken Sie dann die **EINGABE**.
- Wählen Sie mit den Tasten **▲▼** das gewünschte Foto für die Wiedergabe aus, und drücken Sie dann die **EINGABE**.
  - Die ausgewählte Datei wird wiedergegeben und die Diashow startet.
  - Um die Diashow anzuhalten, drücken Sie die **PAUSE (II)**.
  - Sie können die vorherige/nächste Datei sehen, indem Sie im Diashowmodus die Tasten **◀▶** drücken.

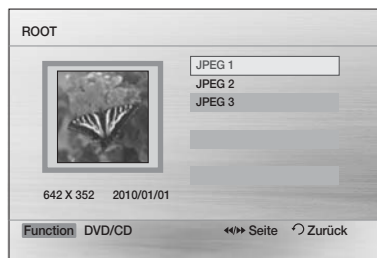

## Rotationsfunktion



Drücken Sie im Pausenmodus die Taste **GRÜN (B)** oder **GELB (C)**.

- Taste **GRÜN (B)**: Drehen Sie das Bild 90° gegen den Uhrzeigersinn
- Taste **GELB (C)**: Drehen Sie das Bild 90° im Uhrzeigersinn.

### HINWEIS

- Die vom Gerät unterstützte maximale Auflösung beträgt 5120 x 3480 (oder 19,0 MPixel) für Dateien mit JPEG-Standard und 2048 x 1536 (oder 3,0 MPixel) für progressive Bilddateien.

# Grundfunktionen

## Wiedergabefunktion verwenden

### Suchlauf vorwärts/rückwärts



Drücken Sie die Tasten ◀▶ für die Suchfunktion.

◀◀ 1 → ◀◀ 2 → ◀◀ 3 → ◀◀ 4

▶▶ 1 → ▶▶ 2 → ▶▶ 3 → ▶▶ 4

#### HINWEIS

- Im Suchmodus erfolgt keine Tonwiedergabe.
- Während des Bildsuchlaufs wird der Ton nur bei den Suchgeschwindigkeiten ▶▶1 und ▶▶2 wiedergegeben.
- Diese Funktion steht nur für Digital Audio CDs zur Verfügung.

### Überspringen von Szenen/Liedern



Drücken Sie die Tasten ◀▶▶▶.

- Bei jedem Drücken der Taste während der Wiedergabe wird das vorherige/nächste Kapitel oder Verzeichnis (Datei) bzw. der vorherige/nächste Titel abgespielt.
- Ein aufeinanderfolgendes Überspringen von Kapiteln ist nicht möglich.

### Wiedergabe in Zeitlupe



Drücken Sie die **PAUSE (II)** und danach die Taste ▶▶ für die Zeitlupenwiedergabe.

▶▶ 1 → ▶▶ 2 → ▶▶ 3

▶▶ 1 → ▶▶ 2 → ▶▶ 3

#### HINWEIS

- Im Zeitlupenmodus erfolgt keine Tonwiedergabe.
- Zeitlupenwiedergabe rückwärts ist nicht möglich.

### Einzelbildwiedergabe



Drücken Sie wiederholt die **PAUSE**.

- Jedes Mal, wenn Sie während der Wiedergabe diese Taste drücken, wird das jeweils nächste Einzelbild angezeigt.

#### HINWEIS

- Bei der Einzelbildwiedergabe erfolgt keine Tonwiedergabe.

### Funktion 5-Minuten-Sprung



Drücken Sie während der Wiedergabe die Taste ◀▶.

- Bei jedem Drücken der Taste ▶, macht die Wiedergabe einen 5-Minuten-Sprung vorwärts.
- Bei jedem Drücken der Taste ◀, macht die Wiedergabe einen 5-Minuten-Sprung rückwärts.

#### HINWEIS

- Diese Funktion steht nur für DivX zur Verfügung, die eine Zeitinformation beinhalten.

### Diskmenü verwenden



Sie können die Menüs für die Wiedergabesprache, Untertitelsprache, Profile usw. anzeigen.

1. Drücken Sie während der Wiedergabe die Taste **DISC MENU** auf der Fernbedienung.
2. Wählen Sie mit den Tasten ▲ ▼ ◀ ▶ die gewünschte Option aus, und drücken Sie die **EINGABE**.



#### HINWEIS

- Die Menüeinstellungspunkte können je nach Disk variieren. Möglicherweise ist dieses Menü nicht verfügbar.

## Titelmenü verwenden



Bei DVDs mit mehreren Titeln werden alle Filmtitel angezeigt.

1. Drücken Sie während der Wiedergabe die Taste **TITLE MENU** auf der Fernbedienung.
2. Wählen Sie mit den Tasten **▲▼◀▶** die gewünschte Option aus, und drücken Sie die **EINGABE**.



### HINWEIS

- Die Menüeinstellungspunkte können je nach Disk variieren. Möglicherweise ist dieses Menü nicht verfügbar.

## Wiedergabe wiederholen



### DVD/DivX wiederholen

Sie können einen Titel, ein Kapitel oder einen Abschnitt (A-B-Wiederholen) einer DVD/DivX wiederholen.



1. Drücken Sie während der DVD/ DivX-Wiedergabe die Taste **REPEAT** auf der Fernbedienung.
2. Wählen Sie mit den Tasten **▲▼** den gewünschten Wiederholmodus aus, und drücken Sie die **EINGABE**.
3. Wählen Sie mit den Tasten **▲▼** **AUS** aus, um den Wiederholmodus wieder auszuschalten, und drücken Sie danach die **EINGABE**.



	Titel → Kapitel → A - → Aus
	Titel → Ordner → Alle → Aus

## CD/MP3 wiederholen

1. Drücken Sie während der CD/ MP3-Wiedergabe wiederholt die Taste **REPEAT**, um den gewünschten Wiederholmodus auszuwählen.

	⇒ →  →  →  →  →
	(Wiederholung Aus → Disk wiederholen → Alle wiederholen → Zufallswiedergabe → Abschnitt A-B wiederholen)
	⇒ →  →  →  →  →
	(Wiederholung Aus → Titel wiederholen → Verz. wiederholen (Verzeichnis) → Alle wiederholen → Zufallswiedergabe)

## Abschnitt A-B festlegen und wiederholen



Sie können einen Abschnitt auf einer DVD oder CD festlegen und wiederholt wiedergeben.

1. Drücken Sie während der Wiedergabe einer DVD oder CD die Taste **REPEAT** auf der Fernbedienung.
2. Drücken Sie bei DVDs die Tasten **▲▼** um A auszuwählen. Drücken Sie bei CDs wiederholt die Taste **REPEAT** bis das Symbol erscheint.
3. Drücken Sie die **EINGABE**, um den Punkt zu markieren, an dem die Wiederholung starten soll (A).
4. Drücken Sie die **EINGABE**, um den Punkt zu markieren, an dem die Wiederholung stoppen soll (B).
5. Um zur normalen Wiedergabe zurückzukehren, drücken Sie bei DVDs die Tasten **▲▼** um AUS auszuwählen. Bei CDs drücken Sie die Taste **REPEAT**, um auszuwählen.

### HINWEIS

- Die A-B-Wiederholungsfunktion steht nicht bei DivX-, MP3- oder JPEG-Disks zur Verfügung.

# Grundfunktionen

## Anzeige von Diskinformationen

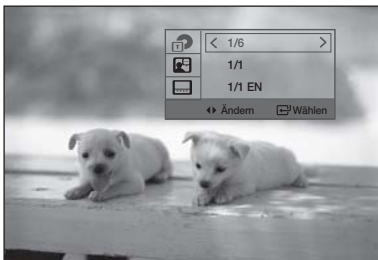

1. Drücken Sie während der Wiedergabe die Taste **TOOLS** auf der Fernbedienung.
2. Wählen Sie mit den Tasten **▲▼** den gewünschten Menüpunkt.
3. Wählen Sie mit den Tasten **◀▶** die gewünschte Einstellung, und drücken Sie anschließend die **EINGABE**.  
- Sie können mit den Zifferntasten auf der Fernbedienung einige Optionen steuern.
4. Drücken Sie die Taste **TOOLS** erneut, um Diskinformation auszublenden.



### HINWEIS

- Wenn Sie Inhalte über das Menü Extras abspielen, sind abhängig vom Datenträger manche Funktionen möglicherweise nicht verfügbar.
- Je nach Art der Disc können Sie auch Dolby Digital oder Pro Logic auswählen.
- Einige Tools-Menüs können sich je nach Disks und Dateien unterscheiden.

## TOOLS-Menü

- **Titel** (📀): Zum Auswählen des gewünschten Titels auf einem Datenträger, auf dem sich mehrere Titel befinden. Zum Beispiel: wenn sich mehr als ein Film auf einer DVD befindet, wird jeder Film als Titel erkannt.
- **Kapitel** (📖): DVDs werden meistens kapitelweise aufgenommen. So können bestimmte Kapitel leicht gefunden werden.
- **Wiedergabezeitpunkt** (🕒): Ermöglicht die Wiedergabe eines Films ab einer bestimmten Stelle (Wiedergabezeitpunkt). Sie müssen die gewünschte Startzeit als Referenz eingeben. Bei einigen Datenträgern funktioniert die zeitbezogene Suchfunktion nicht.
- **Audio** (🔊): Zeigt den Soundtrack (Wiedergabesprache) des Films an. Eine DVD kann bis zu 8 verschiedene Audiosprachen enthalten.
- **Untertitel** (🗣️): Zeigt die auf der Disk verfügbaren Untertitelsprachen an. Sie können eine Sprache auswählen oder die Untertitel vom Bildschirm ausblenden. Eine DVD kann bis zu 32 verschiedene Untertitelsprachen enthalten.
- **Winkel** (📐): Wenn eine Szene einer DVD aus mehreren Kamerawinkeln aufgenommen wurde, können Sie diese mit der Winkel-Funktion auswählen.

## Wiedergabesprache wählen



1. Drücken Sie die Taste **TOOLS**.
2. Wählen Sie mit den Tasten **▲▼** **AUDIO** (🔊) aus.
3. Mit Hilfe der **◀▶** Tasten Sie die gewünschte Audiosprache einstellen.
  - Je nachdem, welche Sprachen auf einer DVD zur Verfügung stehen, wird bei jedem Drücken der Taste eine andere Audio-Sprache ausgewählt.

### HINWEIS

- DTS AUDIO unterstützt nicht.



## Untertitelsprache wählen



1. Drücken Sie die Taste **TOOLS**.
2. Wählen Sie mit den Tasten **▲▼** **UNTERTITEL** ( ) aus.
3. Wählen Sie mit den **◀▶** Tasten die gewünschte Untertitelsprache aus.
  - Je nachdem, welche Sprachen auf einer DVD zur Verfügung stehen, wird bei jedem Drücken der Taste eine andere Untertitelsprache ausgewählt.

### HINWEIS

- Die Funktion zur Auswahl von Wiedergabe- und Untertitelsprache ist möglicherweise nicht bei allen Disktypen verfügbar.

## Untertitelfunktion



- Für die ordnungsgemäße Verwendung dieser Funktion müssen Sie über Erfahrung in der Videoextraktion und -bearbeitung verfügen.
- Speichern Sie für die Verwendung der Untertitelfunktion die Untertiteldatei (\*.smi) mit dem gleichen Dateinamen wie die DivX-Datei (\*.avi) im gleichen Ordner ab.  
Beispiel. Hauptverzeichnis Samsung\_007CD1.avi  
Samsung\_007CD1.smi
- Der Dateiname für die Untertiteldatei kann aus bis zu 100 alphanumerischen oder 50 ostasiatischen Zeichen (2-Byte-Zeichen, wie in Koreanisch und Chinesisch) bestehen.
- Die Untertitel von DivX-Dateien sind: \*.smi, \*.sub, \*.srt, über 148 kbyte wird nicht unterstützt.

## Winkel-Funktion



Mit dieser Funktion können Sie dieselbe Szene aus verschiedenen Winkeln ansehen.

1. Drücken Sie die Taste **TOOLS**.
2. Wählen Sie mit den Tasten **▲▼** **WINKEL** ( ) aus.

3. Wählen Sie mit Hilfe der **◀▶** Tasten den gewünschten Winkel aus.

### HINWEIS

- Diese Funktion steht nur für Disks mit Multi-Winkel-Aufnahmen zur Verfügung.

## DIMMER

Mit dieser Funktion können Sie die Helligkeit des Displays einstellen.



Drücken Sie die **DIMMER** Taste.

### Tonmodus

## GIGA

Die GIGA Sound Funktion verstärkt den Bass und verdoppelt ihn, damit Sie einen kraftvollen, realitätsnahen Klang zu erleben können.

Die GIGA Sound Funktion betrifft nur die Klangwiedergabe über den Subwoofer.



Drücken Sie die **GIGA** Taste.

### HINWEIS

- Wenn GIGA Sound auf 'Ein' gestellt ist, stehen andere Klangeffekte nicht zur Verfügung.
- Wenn DOLBY PLII auf 'Ein' gestellt ist, steht der GIGA Klangeffekt nicht zur Verfügung.
- GIGA Sound funktioniert nur im Stereo LPCM Modus.

## DSP (Digital Signal Processor)/EQ

- DSP (Digital Signal Processor): DSP-Modi sind entworfen worden, um verschiedene akustische Umgebungen zu simulieren.
- EQ: Sie können zwischen POPS, JAZZ oder ROCK usw. auswählen, um die Tonwiedergabe des Musikgenres zu optimieren.

Drücken Sie die **DSP/EQ** Taste.



**POPS, JAZZ, ROCK → STUDIO → CLUB**  
**→ HALL → MOVIE → CHURCH → OFF**

### HINWEIS

- Die DSP/EQ Funktion steht nur im Stereo Modus zur Verfügung.
- Die DSP/EQ Funktion steht bei der Wiedergabe von AC3 Signalen im 2.1 Kanalmodus nicht zur Verfügung.

# Grundfunktionen

## S/W PEGEL

Sie können ebenfalls die **S/W LEVEL** Taste auf der Fernbedienung drücken und mit Hilfe der ◀ oder ▶ Taste den Pegel des Subwoofers einstellen.



Drücken Sie die **S/W LEVEL** Taste.

## Dolby Pro Logic II-Modus

Sie können den gewünschten Dolby Pro Logic II-Audiomodus, P.Bass oder MP3-Optimierungsfunktion auswählen.



Drücken Sie die **PL II** Taste.

**MP3 ENHANCE ON → POWER BASS ON → POWER BASS OFF → MUSIC → MOVIE → PROLOG → MATRIX → STEREO**

### HINWEIS

- Wenn Sie den Modus Pro Logic II verwenden möchten, schließen Sie Ihr externes Gerät an die Buchsen L und R des Audioeingangs am Heimkino-Gerät an. Wenn Sie die Verbindung nur über eine Buchse (L oder R) herstellen, hören Sie keinen Raumklang.
- Die Funktion Pro Logic II steht nur im Stereo-Modus zur Verfügung.
- Die Pro Logic II Funktion steht bei der Wiedergabe von AC3 Signalen im 2.1 Kanalmodus nicht zur Verfügung.

## Radio hören

### Mithilfe der Tasten auf der Fernbedienung

1. Wählen Sie mit der Taste **FUNCTION** die Option **FM** aus.
2. Stellen Sie den gewünschten Sender ein.
  - **Gespeicherter Sender 1** : Sie müssen zuerst die Frequenz des gewünschten Senders speichern. Drücken Sie die **STOPP (■)** Taste, um **PRESET** auszuwählen und anschließend die **TUNING (^v)** Taste, um den voreingestellten Sender auszuwählen.

- **Manuelle Sendersuche** : Drücken Sie die **STOPP (■)** Taste, um **MANUAL** auszuwählen und anschließend die **TUNING (^v)** Taste, um einen auf einer höheren oder niedrigeren Frequenz ausgestrahlten Sender auszuwählen.
- **Automatische Sendersuche** : Drücken Sie die **STOPP (■)** Taste, um **MANUAL** auszuwählen und anschließend die **TUNING (^v)** Taste, um das Frequenzband automatisch zu durchsuchen.

## Einstellen des Mono/Stereo-Modus

Drücken die Taste **MO/ST**.



- Bei jedem Drücken der Taste wird der Klang zwischen **STEREO** und **MONO** umgeschaltet.
- An Orten mit geringer Empfangsleistung wählen Sie **MONO** für einen klaren, rauschfreien Empfang.

## Sender programmieren

Beispiel: UKW-Frequenz 89.10 speichern.

1. Wählen Sie mit der Taste **FUNCTION** die Option **FM** aus.
2. Stellen Sie mit den Tasten **TUNING (^v)** die Frequenz <89.10> ein.
3. Drücken Sie die Taste **TUNER MEMORY**.
  - Eine Zahl blinkt auf dem Display.
4. Drücken Sie die Tasten **TUNING (^v)**, um den Programmplatz für die Speicherung auszuwählen.
  - Sie können bis zu 15 Sender speichern.
5. Drücken Sie die Taste **TUNER MEMORY** erneut.
  - Drücken Sie die Taste **TUNER MEMORY**, solange der Programmplatz noch im Display angezeigt wird.
  - Dann wird die Anzeige des Programmplatzes im Display ausgeblendet und der Sender ist gespeichert.
6. Wiederholen Sie für die Programmierung weiterer Sender die Schritte 2 bis 5.



## USB-Funktion

### Mediendateien über den USB-Host-Anschluss wiedergeben

Sie können Mediendateien wie Bilder, Filme und Musik, die Sie auf einem MP3-Player, einem USB-Speichergerät oder einer Digitalkamera gespeichert haben, mit dem Heimkino-Gerät in guter Qualität wiedergeben. Verbinden Sie dafür das Speichermedium mit dem USB-Anschluss des Heimkino-Systems.

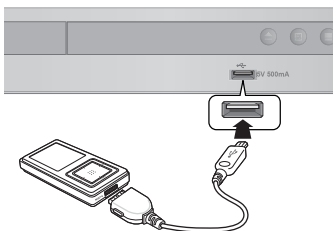

1. Schließen Sie das USB-Gerät an den USB-Anschluss an der Vorderseite des Heimkino-Systems an.
2. Wählen Sie mit der Taste **FUNCTION** die Option **USB** aus.
  - Auf dem Display wird kurz **USB** angezeigt.
3. Drücken Sie die **◀▶** Tasten, um **Videos**, **Musik** oder **Foto** auszuwählen.
  - Wählen Sie eine Datei für die Wiedergabe.

### USB-Gerät sicher entfernen

Um die gespeicherten Daten auf Ihrem USB-Gerät nicht zu beschädigen, müssen Sie das Gerät sicher entfernen, bevor Sie das USB-Kabel abziehen.

- Drücken Sie die Taste **GELB (C)**.
  - Die Anzeige **REMOVE** wird im Display eingeblendet.
- Entfernen Sie das USB-Kabel.

#### HINWEIS

- Wenn Sie Ihre Musikdateien über das Heimkino-System im 5.1-Kanal-Klang hören möchten, stellen Sie den Dolby Pro Logic II-Modus auf Matrix. (Siehe Seite 28)
- Entfernen Sie das USB-Kabel langsam vom USB-Anschluss. Andernfalls kann den USB-Anschluss beschädigt werden.

## USB Aufnahme

Wenn bei der Wiedergabe einer Audio Compact Disc die USB-Aufnahmefunktion eingeschaltet ist, kann die Audioquelle auf einem USB-Speichergerät aufgenommen werden.

1. Schließen Sie das USB-Gerät an Ihr Gerät an.
2. Legen Sie die Audio-CD in die CD-Lade ein.
3. Drücken Sie die **USB REC** Taste auf der Fernbedienung.
  - Um den aktuellen Titel zu kopieren, die Taste **REC** auf der Fernbedienung drücken, während das System gerade ein Lied wiedergibt oder vorübergehend gestoppt wurde.
  - Um alle Titel auf der CD zu kopieren, die **USB REC** Taste auf der Fernbedienung gedrückt halten.
    - Es wird "FULL CD RIPING" auf dem Display angezeigt und die Aufnahme startet.
4. Drücken Sie die Taste **STOPP (■)** Taste, um die Aufnahme zu beenden.
  - Wenn die USB Aufnahme einer CD abgeschlossen ist, erscheint ein neuer Ordner mit dem Namen "RECORDING" auf dem USB-Laufwerk. Der Inhalt wird im MP3-Format in dem Ordner gespeichert.



#### HINWEIS

- Unterbrechen Sie während der USB Aufnahme nicht die USB-Verbindung oder die Stromversorgung. Andernfalls können Daten beschädigt werden. Um die USB-Aufnahme anzuhalten, die **STOPP** Taste drücken und entfernen Sie das USB-Gerät, nachdem das System die CD-Wiedergabe vollständig angehalten hat.
- Wenn Sie die USB-Verbindung während der USB-Aufnahme trennen, schaltet sich das System aus und Sie können die aufgenommene Datei nicht löschen.
- Wenn Sie das USB-Gerät während der Wiedergabe einer CD an das System anschließen, hält das System die Wiedergabe vorübergehend an und setzt sie anschließend fort.
- DTS-CDs können nicht kopiert werden.
- Wenn die Aufnahmedauer weniger als 5 Sekunden beträgt, wird keine Datei erstellt.
- Die USB-Aufnahme ist nur möglich, wenn das USB-Gerät mit dem FAT-Dateisystem formatiert ist. (Das NTFS-Dateisystem wird nicht unterstützt.)
- Das Audiosignal wird während der USB-Aufnahme einer CD nicht wiedergegeben.
- Wenn HDMI AUDIO auf Ein gestellt ist, wird die USB-Aufnahme Funktion nicht unterstützt.

# Sonstige Informationen

## Fehlerbehebung

Ziehen Sie die folgende Tabelle zu Rate, wenn das Gerät nicht ordnungsgemäß funktioniert. Wenn das bei Ihnen auftretende Problem nicht aufgeführt ist oder die u. a. Anweisungen zu keiner Lösung führen, schalten Sie das Gerät aus, ziehen Sie das Netzkabel aus der Steckdose, und wenden Sie sich an einen autorisierten Händler vor Ort oder an den Samsung-Kundendienst.

Problem	Überprüfen/Beheben
Die Disk wird nicht ausgeworfen.	<ul style="list-style-type: none"> <li>Ist der Netzstecker an eine Steckdose angeschlossen?</li> <li>Schalten Sie das Gerät aus und wieder ein.</li> </ul>
Die Wiedergabe startet nicht.	<ul style="list-style-type: none"> <li>Überprüfen Sie den Regionalcode der DVD. Im Ausland gekaufte DVDs werden möglicherweise nicht abgespielt.</li> <li>CD-ROMs und DVD-ROMs können mit diesem Heimkino-System nicht wiedergegeben werden.</li> <li>Gewissermaßen Sie sich, dass die Einstellung zur Alterseinstufung korrekt ist.</li> </ul>
Die Wiedergabe startet nicht sofort, wenn die Taste Play/Pause gedrückt wird.	<ul style="list-style-type: none"> <li>Verwenden Sie eine verformte oder zerkratzte Disk?</li> <li>Reinigen Sie die Disk.</li> </ul>
Es wird kein Ton wiedergegeben.	<ul style="list-style-type: none"> <li>Während der schnellen und langsamen Wiedergabe sowie bei der Einzelbildwiedergabe wird kein Tonsignal wiedergegeben.</li> <li>Sind die Lautsprecher korrekt angeschlossen? Sind die Lautsprechereinstellungen korrekt?</li> <li>Ist die Disk schwer beschädigt?</li> </ul>
Es wird nur über einige der 6 Lautsprecher ein Ton ausgegeben.	<ul style="list-style-type: none"> <li>Bei bestimmten DVDs wird der Ton nur für die Front-Lautsprecher ausgegeben.</li> <li>Überprüfen Sie, ob die Lautsprecher korrekt angeschlossen sind.</li> <li>Stellen Sie die Lautstärke ein.</li> <li>Wenn Sie eine CD oder Radio hören bzw. fernsehen, wird der Ton nur für die vorderen Lautsprecher ausgegeben. Sie können die Option „PROLOG“ auswählen, indem Sie die Taste  PL II (Dolby Pro Logic II) auf der Fernbedienung drücken, um all 6 Lautsprecher zu verwenden.</li> </ul>
Kein Dolby Digital 5.1-Kanal-Raumklang wird erreicht.	<ul style="list-style-type: none"> <li>Ist die Disk mit „Dolby Digital 5.1 CH“ gekennzeichnet? Dolby Digital 5.1-Kanal-Raumklang wird nur erreicht, wenn die Disk mit 5.1-Kanal-Klang aufgenommen wurde.</li> <li>Ist die Audio-Sprache in der Informationsanzeige korrekt als Dolby Digital 5.1-CH eingestellt?</li> </ul>
Die Fernbedienung funktioniert nicht.	<ul style="list-style-type: none"> <li>Wird die Fernbedienung innerhalb der Betriebsreichweite und mit dem richtigen Winkel zum Gerät verwendet?</li> <li>Sind die Batterien leer?</li> <li>Haben Sie die den Modus (DVD RECEIVER/TV) Funktionen der Fernbedienung (DVD RECEIVER/TV) richtig ausgewählt?</li> </ul>
<ul style="list-style-type: none"> <li>Die Disk dreht sich, es wird jedoch kein Bild angezeigt.</li> <li>Die Bildqualität ist schlecht, und das Bild ist instabil.</li> </ul>	<ul style="list-style-type: none"> <li>Ist das Fernsehgerät eingeschaltet?</li> <li>Sind die Videokabel korrekt angeschlossen?</li> <li>Ist die Disk verschmutzt oder beschädigt?</li> <li>Eine Disk mit Fabrikationsfehlern kann ggf. nicht korrekt wiedergegeben werden.\</li> </ul>
Die Audio-Sprache sowie die Untertitel funktionieren nicht.	<ul style="list-style-type: none"> <li>Nicht alle Disks enthalten Audio-Sprache oder Untertitel.</li> </ul>
Der Disk/Titel-Menü-Bildschirm wird nicht angezeigt, obwohl die Disk/ Titel-Funktion ausgewählt ist.	<ul style="list-style-type: none"> <li>Verwenden Sie eine Disk, die keine Menüs enthält?</li> </ul>
Das Bildseitenformat kann nicht geändert werden.	<ul style="list-style-type: none"> <li>Sie können 16:9-BD/DVDs in den Formaten 16:9-BREITBILD-Modus, 4:3-LETTER BOX-Modus oder 4:3-PAN SCAN-Modus wiedergeben, aber 4:3-DVDs können nur im Format 4:3 wiedergegeben werden. Prüfen Sie die Beschriftung der DVD-Hülle, und wählen Sie die entsprechende Funktion aus.</li> </ul>

Problem	Überprüfen/Beheben
<ul style="list-style-type: none"> <li>Das Heimkino-System funktioniert nicht. (Beispiel: Es erfolgt keine Stromzufuhr oder die Tasten an der Gerätevorderseite funktionieren nicht oder es ist ein komisches Geräusch zu hören.)</li> <li>Das Gerät funktioniert nicht einwandfrei.</li> </ul>	<ul style="list-style-type: none"> <li>Halten Sie die Taste <b>STOPP</b> (■) auf der Fernbedienung für mindestens 5 Sekunden gedrückt, ohne dass eine Disk eingelegt ist (Wiederherstellungsfunktion).</li> </ul> <p>Bei Verwendung der <b>RESET-Funktion</b> (Wiederherstellungsfunktion) gehen alle gespeicherten Einstellungen verloren. Verwenden Sie diese Funktion nur, wenn dies erforderlich ist.</p>
Das Kennwort, das zur Einstellung der Alterseinstufung erforderlich ist, wurde vergessen.	<ul style="list-style-type: none"> <li>Wenn die Meldung „NO DISC“ auf der Anzeige des Geräts erscheint, halten Sie die Taste <b>STOPP</b> (■) auf der Fernbedienung länger als 5 Sekunden gedrückt. Auf dem Bildschirm erscheint „INIT“, und alle Einstellungen werden auf die Werkseinstellungen zurückgesetzt.</li> </ul> <p>Drücken Sie danach die Taste <b>POWER</b>.</p> <p>Bei Verwendung der <b>RESET-Funktion</b> gehen alle gespeicherten Einstellungen verloren. Verwenden Sie diese Funktion nur, wenn dies erforderlich ist.</p>
Ich kann keine Radiosendungen empfangen.	<ul style="list-style-type: none"> <li>Ist die Antenne richtig angeschlossen?</li> <li>Installieren Sie bei einem schwachen Antennensignal eine externe UKW-Antenne an einem Ort mit gutem Empfang.</li> </ul>

### Sprachcode-Liste

Geben Sie die entsprechende Codenummer für OTHERS von Disk-Menü, Audio und Untitel ein. (Siehe Seite 21).

Code	Sprache	Code	Sprache	Code	Sprache	Code	Sprache	Code	Sprache	Code	Sprache
1027	Afar	1142	Greek	1239	Interlingue	1345	Malagasy	1482	Kirundi	1527	Tajik
1028	Abkhazian	1144	English	1245	Inupiak	1347	Maori	1483	Romanian	1528	Thai
1032	Afrikaans	1145	Esperanto	1248	Indonesian	1349	Macedonian	1489	Russian	1529	Tigrinya
1039	Amharic	1149	Spanish	1253	Icelandic	1350	Malayalam	1491	Kinyarwanda	1531	Turkmen
1044	Arabic	1150	Estonian	1254	Italian	1352	Mongolian	1495	Sanskrit	1532	Tagalog
1045	Assamese	1151	Basque	1257	Hebrew	1353	Moldavian	1498	Sindhi	1534	Setswana
1051	Aymara	1157	Persian	1261	Japanese	1356	Marathi	1501	Sangro	1535	Tonga
1052	Azerbaijani	1165	Finnish	1269	Yiddish	1357	Malay	1502	Serbo-Croatian	1538	Turkish
1053	Bashkir	1166	Fiji	1283	Javanese	1358	Maltese	1503	Singhalese	1539	Tsonga
1057	Byelorussian	1171	Faeroese	1287	Georgian	1363	Burmese	1505	Slovak	1540	Tatar
1059	Bulgarian	1174	French	1297	Kazakh	1365	Nauru	1506	Slovenian	1543	Twi
1060	Bihari	1181	Frisian	1298	Greenlandic	1369	Nepali	1507	Samoan	1557	Ukrainian
1069	Bislama	1183	Irish	1299	Cambodian	1376	Dutch	1508	Shona	1564	Urdu
1066	Bengali, Bangla	1186	Scots Gaelic	1300	Canada	1379	Norwegian	1509	Somali	1572	Uzbek
1067	Tibetan	1194	Galician	1301	Korean	1393	Occitan	1511	Albanian	1581	Vietnamese
1070	Breton	1196	Guarani	1305	Kashmiri	1403	(Afan) Oromo	1512	Serbian	1587	Volapuk
1079	Catalan	1203	Gujarati	1307	Kurdish	1408	Oriya	1513	Siswati	1613	Wolof
1093	Corsican	1209	Hausa	1311	Kirghiz	1417	Punjabi	1514	Sesotho	1632	Xhosa
1097	Czech	1217	Hindi	1313	Latin	1428	Polish	1515	Sundanese	1665	Yoruba
1103	Welsh	1226	Croatian	1326	Lingala	1435	Pashto, Pushto	1516	Swedish	1684	Chinese
1105	Danish	1229	Hungarian	1327	Laotian	1436	Portuguese	1517	Swahili	1697	Zulu
1109	German	1233	Armenian	1332	Lithuanian	1463	Quechua	1521	Tamil		
1130	Bhutani	1235	Interlingua	1334	Latvian, Lettish	1481	Rhaeto-Romance	1525	Tegulu		

# Sonstige Informationen

Technische Daten		
Allgemein	Gewicht	2,2 Kg
	Abmessungen	430 (B) x 59 (H) x 249 (T) mm
	Betriebstemperaturbereich	+5°C~+35°C
	Zulässiger Luftfeuchtigkeitsbereich	10 % bis 75 %
UKW-EMPFÄNGER	Signal/Rauschabstand	70 dB
	Verwendbare Empfindlichkeit	10 dB
	Klirrfaktor (Total Harmonic Distortion)	0,5 %
Disk	DVD (Digital Versatile Disc)	Lesegeschwindigkeit: 3,49 bis 4,06 m/s
		Spieldauer (Einseitig, Single Layer Disc): 135 Min.
	12 cm (Compact Disc)	Lesegeschwindigkeit: 4,8 bis 5,6 m/s
		Maximale Spieldauer: 74 Min.
CD: 8 cm (Compact Disc)	Lesegeschwindigkeit: 4,8 bis 5,6 m/Sek.	
	Maximale Spieldauer: 20 Min.	
Videoausgang	Composite Video	480i(576i)
		1 Kanal: 1,0 Vss (75 Ω)
	Component Video	480i(576i)
		Y : 1,0 Vss (75 Ω)
Pr : 0,70 Vss (75 Ω) Pb : 0,70 Vss (75 Ω)		
Video/Audio	HDMI	1080p, 1080i, 720p, 480p(576p)
Verstärker	Ausgangsleistung der Front-Lautsprecher	51W x 2(3Ω)
	Ausgangsleistung des Center-Lautsprechers	51W(3Ω)
	Ausgangsleistung der Surround Lautsprecher	51W x 2(3Ω)
	Ausgangsleistung des Subwoofers	75W(3Ω)
	Frequenzbereich	20 Hz ~ 20 KHz
	Signal/Rauschabstand	65dB
	Kanaltrennung	60dB
	Eingangsempfindlichkeit	(AUX)800mV

\*: Nominalwert

- Samsung Electronics Co., Ltd behält sich das Recht auf unangekündigte Änderungen vor.
- Gewicht und Abmessungen können von den Angaben abweichen.
- Änderungen der technischen Daten und des Geräte-Designs vorbehalten.
- Die technischen Daten zur benötigten Netzspannung finden Sie auf dem Typenschild am Produkt.

**HT-D350**

Lautsprecher	Lautsprechersystem	5.1-Lautsprechersystem		
		Front/ Surround	Center	Subwoofer
	Impedanz	3 Ω	3 Ω	3 Ω
	Frequenzbereich	140Hz~20KHz	140Hz~20KHz	40Hz~160Hz
	Schalldruck	86dB/W/M	86dB/W/M	88dB/W/M
	Nenneingangsspannung	51W	51W	75W
	Maximale Eingangsspannung	102W	102W	150W
	Abmessungen (B x H x T)	Front/ Surround : 84 x 104,5 x 68,5 mm Center : 84 x 104,5 x 68,5 mm Subwoofer : 155 x 350 x 285 mm		
	Gewicht	Front/ Surround: 0,4 Kg, Center : 0,23 Kg Subwoofer : 3,2 Kg		

**HT-D355**

Lautsprecher	Lautsprechersystem	5.1-Lautsprechersystem		
		Front/ Surround	Center	Subwoofer
	Impedanz	3 Ω	3 Ω	3 Ω
	Frequenzbereich	140Hz~20KHz	140Hz~20KHz	40Hz~160Hz
	Schalldruck	86dB/W/M	86dB/W/M	88dB/W/M
	Nenneingangsspannung	51W	51W	75W
	Maximale Eingangsspannung	102W	102W	150W
	Abmessungen (B x H x T)	Front/ Surround : 90 x 1100 x 119 mm (Ständerfuß : 250 x 250) Center : 360 x 74,5 x 68,5 mm Subwoofer : 155 x 350 x 285 mm		
	Gewicht	Front/ Surround: 3,43 Kg, Center : 0,96 Kg Subwoofer : 3,2 Kg		

## Kontakt zu Samsung

Falls Sie Fragen oder Anregungen zu Samsung-Produkten haben, wenden Sie sich bitte an den Samsung-Kundendienst.

Region	Hotline ☎	Website
<b>■ North America</b>		
Canada	1-800-SAMSUNG (726-7864)	www.samsung.com
Mexico	01-800-SAMSUNG (726-7864)	www.samsung.com
U.S.A	1-800-SAMSUNG (726-7864)	www.samsung.com
<b>■ Latin America</b>		
Argentine	0800-333-3733	www.samsung.com
Brazil	0800-124-421 / 4004-0000	www.samsung.com
Chile	800-SAMSUNG (726-7864)	www.samsung.com
Colombia	01-8000112112	www.samsung.com
Costa Rica	0-800-507-7267	www.samsung.com
Dominica	1-800-751-2676	www.samsung.com
Ecuador	1-800-10-7267	www.samsung.com
El Salvador	800-6225	www.samsung.com
Guatemala	1-800-299-0013	www.samsung.com
Honduras	800-7919267	www.samsung.com
Jamaica	1-800-234-7267	www.samsung.com
Nicaragua	00-1800-5077267	www.samsung.com
Panama	800-7267	www.samsung.com
Peru	0-800-777-08	www.samsung.com
Puerto Rico	1-800-682-3180	www.samsung.com
Trinidad & Tobago	1-800-SAMSUNG (726-7864)	www.samsung.com
Venezuela	0-800-100-5303	www.samsung.com
<b>■ Europe</b>		
Albania	42 27 5755	-
Austria	0810 - SAMSUNG (7267864, € 0.07/min)	www.samsung.com
Belgium	02-201-24-18	www.samsung.com/ be (Dutch) www.samsung.com/ be_fr (French)
Bosnia	05 133 1999	-
Bulgaria	07001 33 11	www.samsung.com
Croatia	062 SAMSUNG (062 726 7864)	www.samsung.com
Czech	800-SAMSUNG (800-726786) Samsung Zrt., česká organizační složka, Oasis Florenc, Sokolovská394/17, 180 00, Praha 8	www.samsung.com
Denmark	70 70 19 70	www.samsung.com
Finland	030 - 6227 515	www.samsung.com
France	01 48 63 00 00	www.samsung.com
Germany	01805 - SAMSUNG (726-7864 € 0,14/Min. dt. Festnetz, max. € 0,42/Min. über Mobilfunk)	www.samsung.com
Hungary	06-80-SAMSUNG (726-7864)	www.samsung.com
Italia	800-SAMSUNG (726-7864)	www.samsung.com
Kosovo	+381 0113216899	-
Luxemburg	261 03 710	www.samsung.com
Macedonia	023 207 777	-
Montenegro	020 405 888	-
Netherlands	0900-SAMSUNG (0900-7267864) (€ 0,10/Min)	www.samsung.com
Norway	815-56 480	www.samsung.com
Poland	0 801 1SAMSUNG (172678) / 022-607-93-33	www.samsung.com
Portugal	80820-SAMSUNG (726-7864)	www.samsung.com
Rumania	1. 08010 SAMSUNG (72678) - doar din rețeaua Romtelecom, tarif local 2. 021.206.01.10 - din orice rețea, tarif normal	www.samsung.com

Region	Hotline ☎	Website
Serbia	0700 Samsung (0700 726 7864)	www.samsung.com
Slovakia	0800-SAMSUNG (726-7864)	www.samsung.com
Spain	902-1-SAMSUNG (902 172 678)	www.samsung.com
Sweden	0771 726 7864 (SAMSUNG)	www.samsung.com
Switzerland	0848-SAMSUNG (7267864, CHF 0.08/min)	www.samsung.com/ch www.samsung.com/ ch_fr(French)
U.K	0330 SAMSUNG (7267864)	www.samsung.com
Eire	0818 717100	www.samsung.com
Lithuania	8-800-77777	www.samsung.com
Latvia	8000-7267	www.samsung.com
Estonia	800-7267	www.samsung.com
<b>■ CIS</b>		
Russia	8-800-555-55-55	www.samsung.com
Georgia	8-800-555-555	-
Armenia	0-800-05-555	-
Azerbaijan	088-55-55-555	-
Kazakhstan	8-10-800-500-55-500 (GSM: 7799)	www.samsung.com
Uzbekistan	8-10-800-500-55-500	www.samsung.com
Kyrgyzstan	00-800-500-55-500	www.samsung.com
Tadjikistan	8-10-800-500-55-500	www.samsung.com
Ukraine	0-800-502-000	www.samsung.ua www.samsung.com/ ua_ru
Belarus	810-800-500-55-500	-
Moldova	00-800-500-55-500	-
<b>■ Asia Pacific</b>		
Australia	1300 362 603	www.samsung.com
New Zealand	0800 SAMSUNG (0800 726 786)	www.samsung.com
China	400-810-5858 / 010-6475 1880	www.samsung.com
Hong Kong	(852) 3698 4698	www.samsung.com/hk www.samsung.com/ hk_en/
India	3030 8282 / 1800 110011 / 1800 3000 8282 / 1800 266 8282	www.samsung.com
Indonesia	0800-112-8888 / 021-5699-7777	www.samsung.com
Japan	0120-327-527	www.samsung.com
Malaysia	1800-88-9999	www.samsung.com
Philippines	1-800-10-SAMSUNG(726-7864) / 1-800-3-SAMSUNG(726-7864) / 1-800-8-SAMSUNG(726-7864) / 02-5805777	www.samsung.com
Singapore	1800-SAMSUNG (726-7864)	www.samsung.com
Thailand	1800-29-3232 / 02-689-3232	www.samsung.com
Taiwan	0800-329-999	www.samsung.com
Vietnam	1 800 588 889	www.samsung.com
<b>■ Middle East</b>		
Bahrain	8000-4726	www.samsung.com
Egypt	08000-726786	www.samsung.com
Jordan	800-22273	www.samsung.com
Morocco	080 100 2255	www.samsung.com
Oman	800-SAMSUNG (726-7864)	www.samsung.com
Saudi Arabia	9200-21230	www.samsung.com
Turkey	444 77 11	www.samsung.com
U.A.E	800-SAMSUNG (726-7864)	www.samsung.com
<b>■ Africa</b>		
Nigeria	0800-SAMSUNG (726-7864)	www.samsung.com
South Africa	0860-SAMSUNG (726-7864)	www.samsung.com





### **Korrekte Entsorgung der Batterien dieses Produkts**

---

(In den Ländern der Europäischen Union und anderen europäischen Ländern mit einem separaten Altbatterie-Rücknahmesystem)

Die Kennzeichnung auf der Batterie bzw. auf der dazugehörigen Dokumentation oder Verpackung gibt an, dass die Batterie zu diesem Produkt nach seiner Lebensdauer nicht zusammen mit dem normalen Haushaltsmüll entsorgt werden darf. Wenn die Batterie mit den chemischen Symbolen Hg, Cd oder Pb gekennzeichnet ist, liegt der Quecksilber-, Cadmium- oder Blei-Gehalt der Batterie über den in der EG-Richtlinie 2006/66 festgelegten Referenzwerten. Wenn Batterien nicht ordnungsgemäß entsorgt werden, können sie der menschlichen Gesundheit bzw. der Umwelt schaden.

Bitte helfen Sie, die natürlichen Ressourcen zu schützen und die nachhaltige Wiederverwertung von stofflichen Ressourcen zu fördern, indem Sie die Batterien von anderen Abfällen getrennt über Ihr örtliches kostenloses Altbatterie-Rücknahmesystem entsorgen.



### **Korrekte Entsorgung von Altgeräten (Elektroschrott)**

---

(In den Ländern der Europäischen Union und anderen europäischen Ländern mit einem separaten Sammelsystem)

Die Kennzeichnung auf dem Produkt, Zubehörteilen bzw. auf der dazugehörigen Dokumentation gibt an, dass das Produkt und Zubehörteile (z. B. Ladegerät, Kopfhörer, USB-Kabel) nach ihrer Lebensdauer nicht zusammen mit dem normalen Haushaltsmüll entsorgt werden dürfen. Entsorgen Sie dieses Gerät und Zubehörteile bitte getrennt von anderen Abfällen, um der Umwelt bzw. der menschlichen Gesundheit nicht durch unkontrollierte Müllbeseitigung zu schaden. Helfen Sie mit, das Altgerät und Zubehörteile fachgerecht zu entsorgen, um die nachhaltige Wiederverwertung von stofflichen Ressourcen zu fördern.

Private Nutzer wenden sich an den Händler, bei dem das Produkt gekauft wurde, oder kontaktieren die zuständigen Behörden, um in Erfahrung zu bringen, wo sie das Altgerät bzw. Zubehörteile für eine umweltfreundliche Entsorgung abgeben können.

Gewerbliche Nutzer wenden sich an ihren Lieferanten und gehen nach den Bedingungen des Verkaufsvertrags vor. Dieses Produkt und elektronische Zubehörteile dürfen nicht zusammen mit anderem Gewerbemüll entsorgt werden.

HT-D350  
HT-D355

# Sistema Home Entertainment digitale manuale utente

Immagina le possibilità

Grazie per avere acquistato questo prodotto Samsung.  
Per ricevere un servizio più completo, registrare il  
prodotto all'indirizzo



[www.samsung.com/register](http://www.samsung.com/register)



# Informazioni sulla sicurezza

## Avvertenze per la sicurezza

PER RIDURRE IL RISCHIO DI SCOSSE ELETTRICHE, NON RIMUOVERE IL COPERCHIO (O LA PARTE POSTERIORE). ALL'INTERNO NON VI SONO PARTI RIPARABILI DALL'UTENTE. PER LA MANUTENZIONE RIVOLGERSI AL PERSONALE DI ASSISTENZA QUALIFICATO

	<b>ATTENZIONE</b> RISCHIO DI SCOSSE ELETTRICHE NON APRIRE	
Questo simbolo indica la presenza di "tensione pericolosa" all'interno del prodotto, che comporta il rischio di scosse elettriche o lesioni.	<b>ATTENZIONE</b> : PER EVITARE SCOSSE ELETTRICHE, INSERIRE A FONDO LO SPINOTTO PIÙ LARGO DELLA SPINA NELLA RELATIVA PRESA.	Questo simbolo indica istruzioni importanti che accompagnano il prodotto.

### AVVERTENZA

- Per ridurre il rischio di incendio o di scosse elettriche, non esporre questo apparecchio alla pioggia o all'umidità.

### ATTENZIONE

- Non schizzare o sgocciolare liquidi sull'apparecchio e non porre su di esso oggetti contenenti liquidi, come ad esempio vasi.
- Poiché la presa di rete viene utilizzata per scollegare l'apparecchio, deve essere facilmente accessibile in qualsiasi momento.
- Questa apparecchiatura deve essere sempre collegata a una presa di rete con collegamento a terra.
- Per scollegare l'apparecchio dalla corrente è necessario estrarre la spina dalla presa; perciò la presa dovrà essere facilmente accessibile.

**CLASS 1 LASER PRODUCT  
KLASSE 1 LASER PRODUKT  
LUOKAN 1 LASER LAITE  
KLASS 1 LASER APPARAT  
PRODUCTO LÁSER CLASE 1**

### **PRODOTTO LASER DI CLASSE 1**

Questo lettore CD è classificato come prodotto LASER DI CLASSE 1.

L'utilizzo di comandi, regolazioni o funzioni che si riferiscono a procedure diverse da quelle specificate può provocare l'esposizione a radiazioni pericolose.

### ATTENZIONE

- UN RAGGIO LASER INVISIBILE VIENE EMESSE NEL CASO IN CUI L'APPARECCHIO VENGA APERTO CON IL SISTEMA DI INTERBLOCCO NON FUNZIONANTE IN MODO CORRETTO, O ESCLUSO. EVITARE LA DIRETTA ESPOSIZIONE AL RAGGIO LASER.

"Questo apparecchio è fabbricato in conformità al D.M. 28.08.95 N. 548 ed in particolare a quanto specificato nell'art. 2, comma 1"

## Precauzioni

- Verificare che le caratteristiche degli alimentatori CA presenti in casa corrispondano all'etichetta di identificazione posta sul retro del prodotto.
- Installare il prodotto orizzontalmente, su un supporto adeguato (mobile), verificando che vi sia spazio sufficiente per una corretta ventilazione (7,5 - 10 cm).
- Non sistemare il prodotto su amplificatori o altri dispositivi che potrebbero diventare caldi. Assicurarsi che le aperture di ventilazione non siano coperte.
- Non appoggiare oggetti sopra il prodotto.
- Prima di spostare il prodotto, verificare che non contenga nessun disco.
- Per scollegare completamente il prodotto dall'alimentazione, staccare la spina di alimentazione dalla presa a muro, in particolare quando non viene usato per un lungo periodo di tempo.
- Durante i temporali, scollegare la spina di alimentazione dalla presa. I picchi di alta tensione provocati dai fulmini potrebbero danneggiare il prodotto.
- Non esporre il prodotto alla luce diretta del sole o altre fonti di calore. Questo potrebbe condurre a surriscaldamento e malfunzionamento del prodotto.
- Tenere il prodotto lontano da fonti di umidità e calore eccessivo e da apparecchi che generano un forte campo magnetico o elettrico (ad es. diffusori).
- In caso di malfunzionamento del prodotto, scollegare il cavo di alimentazione dalla presa di corrente.
- Il prodotto non è destinato all'uso industriale. Questo prodotto è destinato esclusivamente all'uso personale.
- Se il prodotto o il disco vengono conservati a basse temperature, potrebbe formarsi condensa. In inverno, se si trasporta il prodotto, attendere circa 2 ore prima di utilizzarlo, in modo che ritorni a temperatura ambiente.
- Le batterie utilizzate con questo prodotto contengono sostanze chimiche dannose per l'ambiente. Non smaltirle con i comuni rifiuti domestici.

## Accessori

Controllare di seguito gli accessori forniti.

				
Cavo video	Antenna FM	Manuale utente	Telecomando / batterie (formato AAA)	Jack Scart

# Informazioni sulla sicurezza

## Precauzioni per la manipolazione e la conservazione dei dischi

I graffi sui dischi, anche piccoli, possono ridurre la qualità dell'audio e dell'immagine o far "saltare" i dischi.

Prestare particolare attenzione a non graffiare i dischi.

## Manipolazione dei dischi

- Non toccare il lato di riproduzione del disco.
- Tenere il disco per i bordi, senza toccare la superficie con le dita.
- Non incollare carta o nastro adesivo sui dischi.



## Conservazione dei dischi

- Non conservare alla luce diretta del sole
- Conservare in un luogo fresco e ventilato
- Conservare in una custodia di protezione pulita. Conservare in posizione verticale.

### **NOTA**

- Non sporcare i dischi.
- Non caricare dischi crepati o graffiati.

## Manipolazione e conservazione dei dischi

Se sul disco sono presenti impronte o sporcizia, pulirlo con un detergente delicato diluito in acqua e asciugarlo con un panno morbido.

- Pulire i dischi strofinando delicatamente dall'interno all'esterno

### **NOTA**

- Il contatto di aria calda con le parti fredde all'interno del prodotto può provocare condensa. Se si forma condensa all'interno, il prodotto potrebbe non funzionare correttamente. In questo caso, rimuovere il disco e lasciare il prodotto acceso per una o due ore, senza eseguire alcuna operazione.

## Licenza



- Dolby, Pro Logic e il simbolo della doppia D sono marchi registrati di Dolby Laboratories.



- **INFORMAZIONI SUI VIDEO DIVX:** DivX® è un formato video digitale creato da DivX, Inc. Questo è un dispositivo ufficiale certificato DivX® che riproduce video DivX. Per ulteriori informazioni e per gli strumenti software per la conversione dei file in video DivX, visitare il sito [www.divx.com](http://www.divx.com).

**INFORMAZIONI SUI DIVX VIDEO ON DEMAND:** Questo dispositivo certificato DivX® deve essere registrato per consentire la riproduzione dei film DivX video on demand (VOD) acquistati. Per ottenere il codice di registrazione, individuare la sezione DivX VOD nel menu di impostazione del dispositivo. Visitare il sito [vod.divx.com](http://vod.divx.com) per ulteriori informazioni su come completare la registrazione.

DivX Certified® per riprodurre video DivX®, compresi i contenuti premium DivX®, DivX Certified® e i logo associati sono marchi di DivX, Inc. e sono utilizzati su licenza.

Protetto da uno o più dei seguenti brevetti USA: 7,295,673; 7,460,668; 7,515,710; 7,519,274



- HDMI, il logo HDMI e High-Definition Multimedia Interface sono marchi o marchi registrati di HDMI Licensing LLC negli Stati Uniti e in altri Paesi.
- Questo prodotto è dotato di una tecnologia di protezione dalla copia tutelata da alcuni brevetti U.S.A. e da altri diritti di proprietà intellettuale di Rovi Corporation. Sono vietati il reverse engineering o lo smontaggio.

## Copyright

© 2011 Samsung Electronics Co., Ltd. Tutti i diritti riservati.

## Protezione contro la copia

- Molti dischi DVD sono codificati con una protezione contro la copia. Per questo motivo, il prodotto deve essere collegato direttamente al televisore, non a un videoregistratore. Con i dischi DVD protetti contro la copia, il collegamento a un videoregistratore produce un'immagine distorta.

# Indice

## INFORMAZIONI SULLA SICUREZZA

- 2 Avvertenze per la sicurezza
- 3 Precauzioni
- 3 Accessori
- 4 Precauzioni per la manipolazione e la conservazione dei dischi
- 4 Licenza
- 4 Copyright
- 4 Protezione contro la copia

## OPERAZIONI PRELIMINARI

- 6 Icone utilizzate nel manuale
- 6 Tipi di dischi e caratteristiche
- 9 Descrizione
  - 9 Pannello anteriore
  - 9 Pannello posteriore
- 10 Telecomando

## COLLEGAMENTI

- 11 Collegamento dei diffusori
- 14 Collegamento dell'uscita video al televisore
- 16 Collegamento dell'antenna FM
- 17 Collegamento dell'audio da apparecchi esterni

## CONFIGURAZIONE

- 18 Operazioni preliminari (impostazioni iniziali)
- 18 Impostazione del menu di configurazione
- 19 Display
  - 19 Formato del televisore
  - 19 BD Wise
  - 19 Risoluzione
  - 19 Formato HDMI
  - 19 Segn. uscita video
- 19 Audio
  - 19 Impostazione dei diffusori
  - 21 DRC (compressione del livello audio)
  - 21 SINC. AUDIO
  - 21 AUDIO HDMI
- 21 Sistema
  - 21 Impostazioni iniziali
  - 21 Registrazione DivX(R)
- 21 Lingua
- 22 Sicurezza
  - 22 Livello Blocco
  - 22 Cambio password
- 22 Supporto
  - 22 Informazioni sul prodotto

## FUNZIONI DI BASE

- 22 Riproduzione di un disco
- 23 Riproduzione di CD audio (CD-DA)/MP3/WMA
- 23 Riproduzione di file JPEG
- 24 Utilizzo della funzione di riproduzione
- 27 Modo audio
- 28 Radio

## FUNZIONI AVANZATE

- 29 Funzione USB
- 29 Registrazione USB

## ALTRE INFORMAZIONI

- 30 Risoluzione dei problemi
- 31 Elenco codici lingue
- 32 Specifiche

- Le figure e le illustrazioni del presente Manuale utente sono fornite soltanto come riferimento. Possono differire rispetto all'aspetto effettivo del prodotto.
- Può essere richiesto un rimborso nel caso in cui
  - a. l'uscita del tecnico in seguito a una chiamata non rileva difetti nel prodotto (per es. nel caso l'utente abbia ommesso di leggere il presente manuale)
  - b. l'utente ha portato l'unità presso un centro di riparazione che non rileva difetti nel prodotto (per es. nel caso l'utente abbia ommesso di leggere il presente manuale).
- L'importo di tale rimborso verrà comunicato all'utente prima di eseguire una visita a domicilio o un eventuale intervento di manutenzione.

# Operazioni preliminari

## Icone utilizzate nel manuale

Prima di leggere il manuale utente, tener presente le seguenti indicazioni.

Icona	Termine	Definizione
	DVD	Indica una funzione disponibile per i dischi DVD-Video o DVD±R/±RW registrati e finalizzati in modo Video.
	CD	Indica una funzione disponibile per i CD di dati (CD DA, CD-R/-RW).
	MP3	Indica una funzione disponibile per i dischi CD-R/-RW.
	JPEG	Indica una funzione disponibile per i dischi CD-R/-RW.
	DivX	Indica una funzione disponibile per i dischi MPEG4. (DVD±R/±RW, CD-R/-RW)
	ATTENZIONE	Indica una situazione in cui una funzione non è attiva o in cui è possibile che le impostazioni vengano annullate.
	NOTA	Indica un suggerimento o un'istruzione nella pagina che aiutano a comprendere il funzionamento dell'unità.
	Tasto di scelta rapida	Consente un accesso diretto e facile alla funzione premendo l'apposito tasto sul telecomando.



## Codice regionale

Il prodotto e i dischi sono codificati in base alla regione. Per poter riprodurre un disco, i codici regionali devono corrispondere. Se i codici non corrispondono, il disco non viene riprodotto.

Questo sistema riproduce anche DVD video con etichetta .

## Tipi di dischi e caratteristiche

### Tipi di dischi riproducibili

Tipi di dischi e marchio (logo)	Segnali registrati	Caratteristiche	
 DVD-VIDEO	VIDEO	DVD video	
		DVD-R/DVD-RW in FORMATO DVD video	
		DVD+R/DVD+RW in FORMATO DVD video	
 AUDIO-CD	AUDIO	CD AUDIO	
 DivX	AUDIO + VIDEO	CD AUDIO	
		CD-R/CD-RW in FORMATO CD AUDIO	
	DATI CD	CD-R/CD-RW in FORMATO CD DATI contenente i seguenti tipi di file e conforme alla norma ISO 9660 LIVELLO 1/LIVELLO 2, O JOLIET (FORMATO ESTESO) -File MP3 -File di immagine JPEG -File VIDEO MPEG 4	
		DATI DVD	DVD-ROM/DVD-R/DVD-RW DVD+R/DVD+RW IN FORMATO DV DATI contenente i seguenti tipi di file e conforme alla norma UDF(*Universal Disk Format) -File MP3 -File di immagine JPEG -File VIDEO MPEG 4
			Dispositivo USB

## Non utilizzare i seguenti tipi di dischi!

- I dischi LD, CD-G, CD-I, CD-ROM, DVD-ROM e DVD-RAM non possono essere riprodotti con questo prodotto. Se vengono riprodotti dischi di questi tipi, sul televisore appare il messaggio <WRONG DISC FORMAT (FORMATO DISCO ERRATO)>.
- I dischi DVD acquistati all'estero potrebbero non essere riproducibili su questo prodotto. Se vengono riprodotti questi dischi, sul televisore appare il messaggio <Wrong Region. Please check Disc (Area errata. Controllare disco)>.

## Tipi e formati di dischi

Questo prodotto non supporta i file multimediali protetti da DRM.

### Dischi CD-R

- Alcuni dischi CD-R potrebbero non essere riproducibili, a seconda del dispositivo con cui sono stati registrati (masterizzatori CD o PC) e delle condizioni.
- Utilizzare un CD-R da 650 MB/74 minuti. Non utilizzare CD-R superiori a 700 MB/80 minuti, perché potrebbero non essere riprodotti.
- Alcuni CD-RW (riscrivibili) potrebbero non essere riprodotti.
- Solo i CD-R che sono stati "chiusi" correttamente possono essere riprodotti integralmente. Se la sessione è stata chiusa, ma il disco è rimasto aperto, potrebbe non essere possibile riprodurre il disco integralmente.

### Dischi CD-R MP3

- I nomi dei file MP3 non devono contenere spazi vuoti o caratteri speciali (. / = +).
- Utilizzare dischi registrati con una compressione/decompressione superiore a 128 Kbps.
- Se il disco non viene chiuso, l'avvio della riproduzione richiederà un tempo maggiore e potrebbero non venir riprodotti tutti i file registrati.
- In caso di file codificati in formato VBR (Variable Bit Rate), per esempio file codificati in bit rate sia bassi sia alti (32 ~ 320 Kbps), durante la riproduzione potrebbero verificarsi interruzioni dell'audio.
- Possono essere riprodotte al massimo 500 tracce per ogni CD.
- Possono essere riprodotte al massimo 300 cartelle per ogni CD.

### Dischi CD-R JPEG

- In ogni cartella è possibile archiviare un massimo di 999 immagini.
- Quando si riproduce un Picture CD Kodak/Fuji, è possibile visualizzare solo i file JPEG contenuti nella cartella Pictures.
- I dischi di immagini diversi dai Picture CD Kodak/Fuji potrebbero avere tempi di avvio più lunghi o addirittura non essere riproducibili.

## Dischi DVD±R/±RW, CD-R/RW

- Gli aggiornamenti software per i formati incompatibili non sono supportati. (esempio: QPEL, GMC, risoluzione superiore a 800 x 600 pixel, ecc.)
- I dischi DVD-R/-RW non registrati correttamente in formato DVD Video non possono essere riprodotti.

## DivX (Digital internet video express)

DivX® è un formato di file video basato sulla tecnologia di compressione MPEG4, sviluppato da DivX per distribuire su Internet dati audio e video in tempo reale.

Utilizza MPEG4 per la codifica video e MP3 per la codifica audio, consentendo così la visione di film con una qualità video e audio simile a quella dei DVD.

### Formati supportati (DivX)

Questo prodotto supporta soltanto i formati indicati di seguito. Se non sono supportati né il formato video né quello audio, possono verificarsi problemi quali immagini distorte o assenza dell'audio.

#### Formati video supportati

Formato	Versioni supportate
AVI	DivX3.11 ~ DivX5.1
WMV	V1/V2/V3/V7

#### Formati audio supportati

Formato	Bit rate	Frequenza di campionatura
MP3	80~320 kbps	44,1 khz
WMA	56~128 kbps	
AC3	128~384 kbps	44,1/48 khz

- Formato: anche se la risoluzione predefinita dei DivX è 640x480 pixel, questo prodotto supporta fino a 720x480 pixel. Le risoluzioni superiori a 800 non sono supportate.
- Quando si riproduce un disco con una frequenza di campionamento superiore a 48 khz o 320 kbps, lo schermo può tremare durante la riproduzione.
- Le sezioni con una frequenza di fotogrammi elevata potrebbero non venire riprodotte durante la riproduzione di un file DivX.
- Poiché questo prodotto fornisce soltanto i formati di decodifica autorizzati da DivX Networks, Inc., i file DivX creati dall'utente potrebbero non essere riproducibili.



# Operazioni preliminari

## Appunti sul collegamento USB

Dispositivi supportati: Supporti di memorizzazione USB, lettori MP3, foto/videocamere digitali

- 1) Se il nome di una cartella o di un file è più lungo di 10 caratteri, è possibile che si verifichino problemi di visualizzazione o di funzionamento.
- 2) I file di sottotitoli più grandi di 300KB non possono essere visualizzati correttamente.
- 3) Non sono supportati certi dispositivi USB o foto/videocamere digitali e lettori di schede USB.
- 4) I file system FAT16 e FAT32 sono supportati.
- 5) I file di foto (JPEG), musica (MP3, WMA) e video devono avere un nome coreano o inglese. Altrimenti il file non può essere riprodotto.
- 6) Effettuare il collegamento direttamente alla porta USB del prodotto. Se si utilizza un altro cavo per il collegamento possono verificarsi problemi di compatibilità USB.
- 7) Se si inserisce più di un dispositivo di memoria in un lettore multischeda, possono verificarsi problemi di funzionamento.
- 8) Il protocollo PTP per la foto/videocamera digitale non è supportato.
- 9) Non scollegare il dispositivo USB durante il processo di "lettura".
- 10) Più la risoluzione dell'immagine è elevata, più il ritardo nella visualizzazione è lungo.
- 11) I file MP3/WMA o video con DRM scaricati da siti commerciali non sono riprodotti.
- 12) Il dispositivo HDD esterno non è supportato.
- 13) La corrente massima supportata dalla porta USB per un dispositivo esterno è di 500 mA (a 5V CC).

### 14) Formati file supportati

Formato	Immagine ferma	Musica		Filmato	
Nome del file	JPG	MP3	WMA	WMV	DivX
Estensione file	JPG .JPEG	.MP3	.WMA	.WMV	.AVI
Bit rate	-	80-320 kbps	56-128 kbps	4Mbps	4Mbps
Versione	-	-	V8	V1,V2, V3,V7	DivX3.11~ DivX5.1
Pixel	640x480	-	-	720x480	
Frequenza di campionatura	-	44,1kHz	44,1kHz	44,1KHz ~ 48KHz,	

## Descrizione

## Pannello anteriore

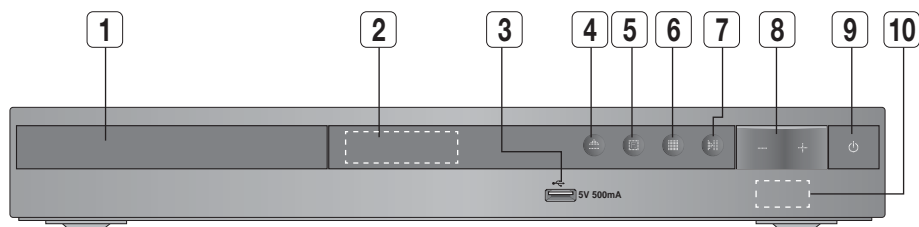

- |  |   |                                  |
|--|---|----------------------------------|
| <b>1</b> VANO DEL DISCO                        | <b>2</b> DISPLAY                                  | <b>3</b> PORTA USB               |
| <b>4</b> TASTO DI APERTURA RA/<br>CHIUSURA ( ) | <b>5</b> TASTO FUNZIONE ( )                       | <b>6</b> TASTO DI ARRESTO ( )    |
| <b>7</b> TASTO DI RIPRODUZIONE/<br>PAUSA ( )   | <b>8</b> TASTO DI REGOLAZIONE DEL<br>VOLUME ( , ) | <b>9</b> TASTO DI ACCENSIONE ( ) |
| <b>10</b> SENSORE TELECOMANDO                  |   |                                  |

## Pannello posteriore

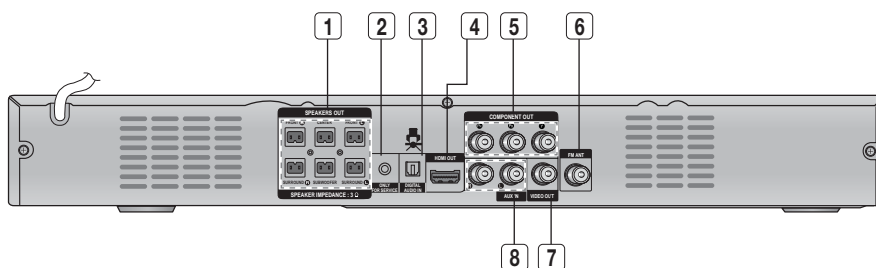

- |  |  |   |
|--|--|---|
| <b>1</b> CONNETTORI DI USCITA DEI<br>DIFFUSORI | <b>2</b> SOLO PER L'ASSISTENZA                   | <b>3</b> CONNETTORE DI INGRESSO OTTICO<br>DIGITALE ESTERNO (DIGITAL AUDIO IN) |
| <b>4</b> CONNETTORE HDMI OUT                   | <b>5</b> CONNETTORI DI USCITA VIDEO<br>COMPONENT | <b>6</b> CONNETTORE ANTENNA FM  |
| <b>7</b> CONNETTORE VIDEO OUT                  | <b>8</b> CONNETTORI AUX IN                       |   |

# Operazioni preliminari

## Telecomando

### Descrizione del telecomando

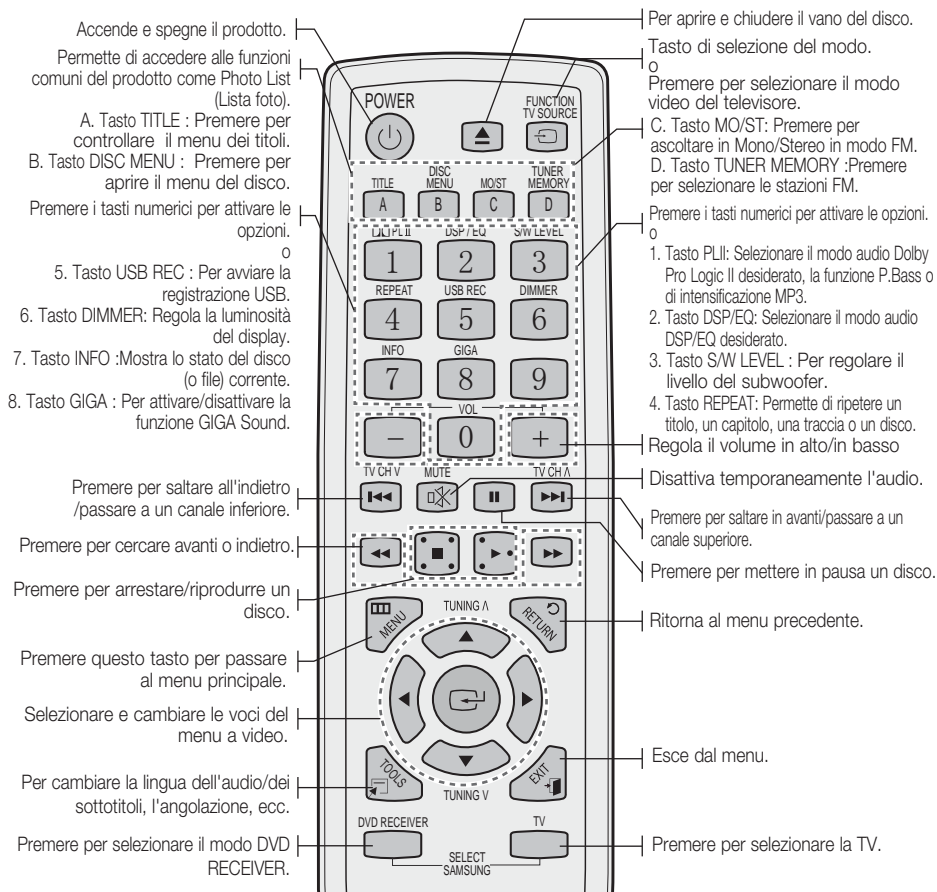

### Inserimento delle batterie nel telecomando

\* Tipo batterie: AAA

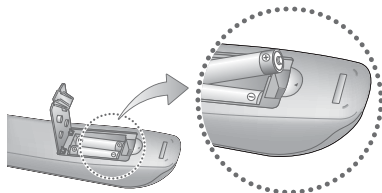

#### NOTA

- Inserire le batterie nel telecomando rispettando la polarità: (+) con (+) e (-) con (-).
- Sostituire sempre tutte le batterie insieme.
- Non esporre le batterie a fonti di calore o fiamme libere.
- Il telecomando ha una portata di circa 7 metri in linea d'aria.
- Il telecomando funziona su un televisore Samsung.

# Collegamenti

Questa sezione illustra vari metodi per collegare il prodotto ad altri componenti esterni.  
Prima di spostare o installare il prodotto, spegnere l'apparecchio e staccare il cavo di alimentazione.

## Collegamento dei diffusori

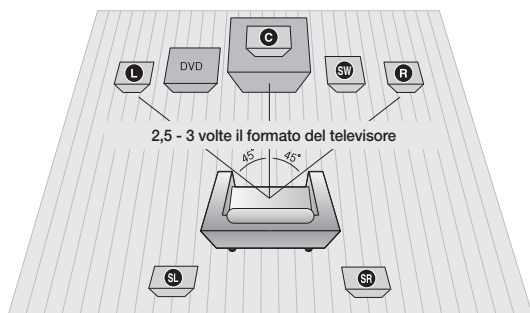

### Posizione del prodotto

Sistemarlo su un supporto, sul ripiano di un mobile o nel mobile sotto la TV.

### Determinazione della posizione di ascolto

La posizione di ascolto deve essere situata, rispetto al televisore, ad una distanza pari a circa 2,5 - 3 volte il formato del televisore.

Esempio : Per un televisore da 32" 2 - 2,4 m  
Per un televisore da 55" 3,5 - 4 m

<b>Diffusori anteriori</b> L R	Posizionare questi diffusori davanti alla posizione di ascolto; devono essere rivolti verso l'interno (di circa 45°), in direzione dell'ascoltatore. Posizionare i diffusori in modo che i tweeter si trovino all'altezza dell'orecchio dell'ascoltatore. Allineare la parte frontale dei diffusori anteriori con la parte frontale del diffusore centro o disporli leggermente più avanti rispetto al diffusore centro.
<b>Diffusore centro</b> C	Si consiglia di posizionarlo alla stessa altezza dei diffusori anteriori. Può essere posizionato anche sopra o sotto il televisore.
<b>Diffusori surround</b> SL SR	Posizionare questi diffusori ai lati della posizione di ascolto. Se non vi è spazio sufficiente, posizionare i diffusori in modo che siano rivolti l'uno verso l'altro. Posizionarli a circa 60-90 cm sopra l'orecchio dell'ascoltatore, leggermente rivolti verso il basso.  * A differenza dei diffusori anteriori e centro, i diffusori surround servono principalmente per gestire gli effetti sonori; non emettono sempre suoni.
<b>Subwoofer</b> SW	La posizione del subwoofer non è molto rilevante. Posizionarlo dove si preferisce.

### ! ATTENZIONE

- Non lasciar giocare i bambini con i diffusori o nelle loro vicinanze. La caduta di un diffusore potrebbe provocare lesioni.
- Per collegare i cavi dei diffusori ai diffusori, rispettare la polarità (+/-).
- Tenere il subwoofer lontano dalla portata dei bambini per impedire che mettano le mani o introducano oggetti nel condotto (foro) dello stesso.
- Non appendere il subwoofer alla parete dal condotto (foro).

### 📎 NOTA

- Se si colloca un diffusore vicino al televisore, i colori dello schermo potrebbero apparire distorti a causa del campo magnetico generato dal diffusore. Se ciò si verifica, allontanare il diffusore dal televisore.

# Collegamenti

## Composizione dei diffusori

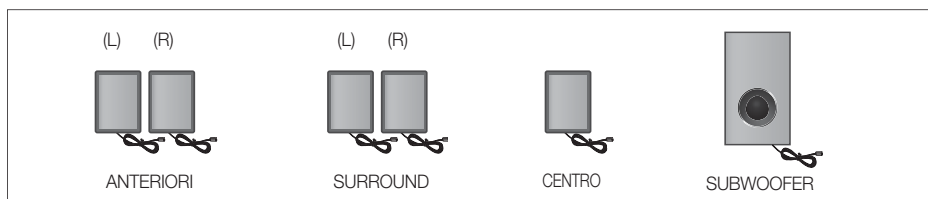

## Composizione dei diffusori

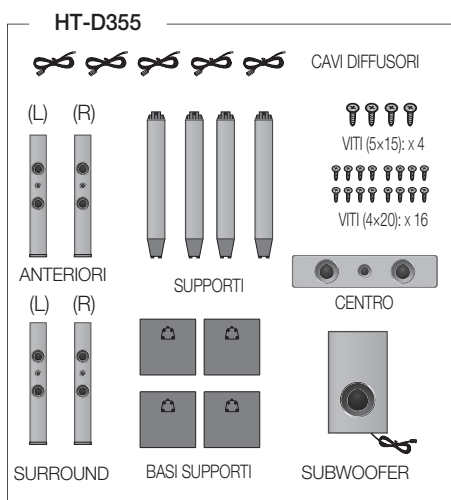

## Diffusori montati

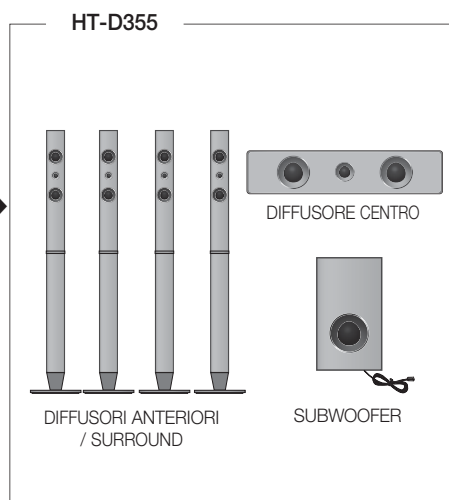

## Installazione dei diffusori sul supporto a colonna

### \* Solo HT-D355 - Diffusori anteriori/ surround

1. Capovolgere la base del supporto e collegarla al supporto.
2. Utilizzando un cacciavite, inserire le viti piccole (4\*20, per fissare il supporto all'apposita base) in senso orario nei quattro fori marcati, come mostrato nella figura.

**! ATTENZIONE :** Quando si utilizza un cacciavite dinamometrico, prestare attenzione a non esercitare una forza eccessiva. Altrimenti, gira a vuoto o si rischia di danneggiarlo. (cacciavite dinamometrico – inferiore a 15 kg.f.cm)

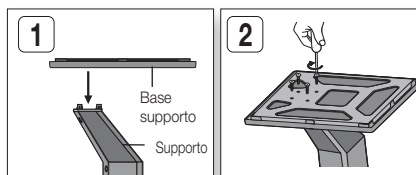

3. Collegare il diffusore superiore al supporto montato.
4. Servendosi di un cacciavite, inserire un'altra vite grande (5\*15, per collegare il diffusore al supporto) in senso orario nel foro sulla parte posteriore del diffusore.
5. Questo è il risultato, dopo aver installato il diffusore. Seguire questi passi per installare gli altri diffusori.

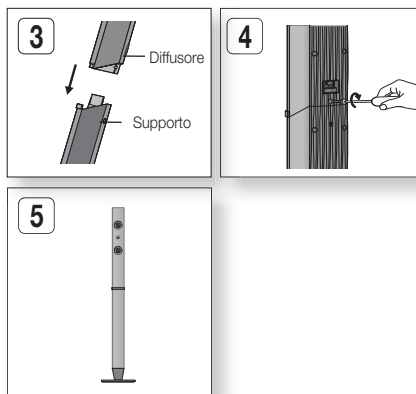

## Collegamento dei diffusori

1. Premere verso il basso la linguetta del morsetto sul retro del diffusore.
2. Inserire il filo nero nel morsetto nero (-) e il filo rosso nel morsetto rosso (+), quindi rilasciare la linguetta.
3. Collegare le spine sul retro del prodotto facendo corrispondere i colori delle spine con quelli dei connettori.

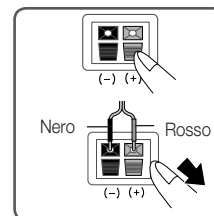

## Collegamento del supporto per montaggio a parete

1. Collegare il cavo del diffusore con il tubicino colorato al polo (+) e il cavo privo di tubicino al polo (-).

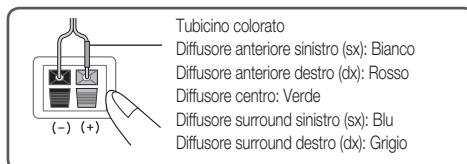

2. Predisporre viti (non fornite) che siano adatte al foro sul retro di ciascun diffusore. Vedere le illustrazioni in basso.

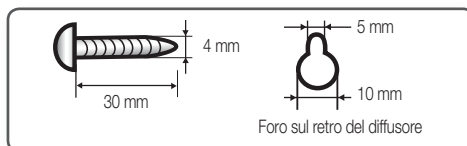

3. Avvitare le viti alla parete, quindi appendere il diffusore a parete.

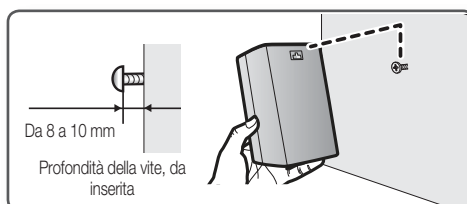

# Collegamenti

## Collegamento dell'uscita video al televisore

Selezionare uno dei quattro metodi per il collegamento a un televisore.

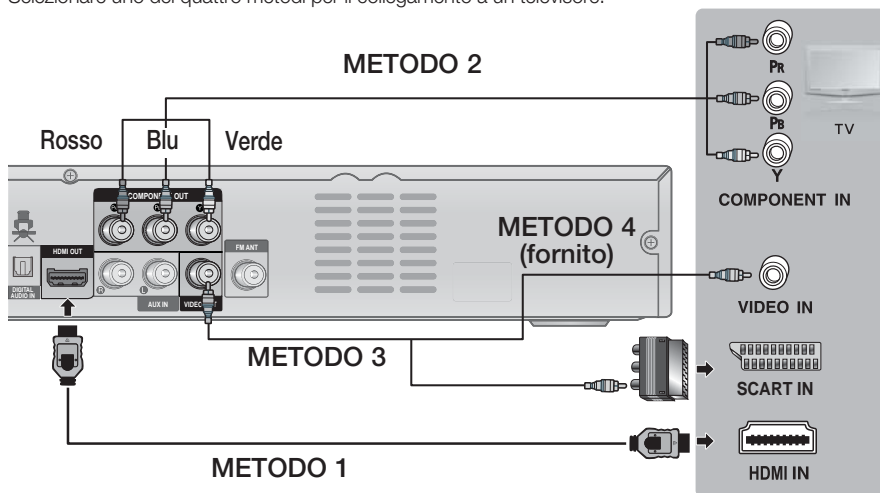

### METODO 1: HDMI

Collegare un cavo HDMI (non fornito) tra il connettore **HDMI OUT** nella parte posteriore del prodotto e il connettore **HDMI IN** del televisore.

### METODO 2: Video Component

Se il televisore è dotato di ingressi video Component, collegare un cavo video Component (non fornito) tra i connettori **COMPONENT OUT** (P<sub>R</sub>, P<sub>B</sub> e Y) sul retro del prodotto e i connettori di ingresso video Component del televisore.

### METODO 3: Scart

Se il televisore è dotato di ingresso SCART, collegare il cavo video fornito tra il connettore **VIDEO OUT** sul retro del prodotto e il connettore **VIDEO** sull'adattatore SCART, quindi collegare il connettore dell'adattatore SCART al connettore **SCART IN** sul televisore.

### METODO 4: Video composito

Collegare il cavo video fornito tra il connettore **VIDEO OUT** nella parte posteriore del prodotto e il connettore **VIDEO IN** sul televisore.

**NOTA**

- Le risoluzioni disponibili per l'uscita HDMI sono 480p (576p), 720p, 1080i/1080p. Vedere a pagina 19 per l'impostazione della risoluzione.
- Questo prodotto opera in modo scansione interlacciata 480i(576i) per l'uscita Component/composita.
- Dopo aver eseguito il collegamento video, impostare la sorgente di ingresso video del televisore in modo che corrisponda al modo di uscita video del prodotto.  
Accendere questo prodotto prima di impostare la sorgente di ingresso video sul televisore. Per ulteriori informazioni su come selezionare la sorgente di ingresso video del televisore consultare il manuale del televisore.

**! ATTENZIONE**

- Non collegare l'unità attraverso un videoregistratore. I segnali video inviati dai videoregistratori potrebbero essere influenzati da sistemi di protezione del copyright, facendo risultare distorta l'immagine sul televisore.

**FUNZIONE HDMI****Funzione di rilevamento automatico HDMI**

L'uscita video del prodotto passa automaticamente al modo HDMI se si collega un cavo HDMI mentre l'apparecchio è acceso.

- HDMI (interfaccia multimediale ad alta definizione)
- HDMI è un'interfaccia che consente la trasmissione di dati audio e video digitali usando un solo connettore. Se il televisore dispone di un connettore di ingresso HDMI, questa interfaccia consente al prodotto di trasmettere un segnale audio e video digitale e di visualizzare sul televisore un'immagine vivida.
- Descrizione del collegamento HDMI
  - HDMI trasmette al televisore solo un segnale digitale puro.
  - Se il televisore non supporta la funzione HDCP (High-bandwidth Digital Content Protection), l'immagine a video appare disturbata.
- Che cosa è l'HDCP?
- HDCP (High-band width Digital Content Protection) è un sistema di protezione da copia dei contenuti dei DVD trasmessi attraverso HDMI. Fornisce un collegamento digitale sicuro tra una sorgente video (PC, DVD, ecc.) e un dispositivo di visualizzazione (TV, proiettore, ecc.). Il contenuto viene crittografato sul dispositivo di origine per impedire che vengano prodotte copie non autorizzate.

**Utilizzo di Anynet+ (HDMI-CEC)**

Anynet+ è una funzione che può essere utilizzata per comandare altri dispositivi Samsung utilizzando il telecomando di un televisore Samsung. La funzione Anynet+ può essere utilizzata collegando questo prodotto ad un televisore SAMSUNG mediante un cavo HDMI. Questa possibilità è disponibile soltanto con i televisori SAMSUNG che supportano Anynet+.

1. Collegare il prodotto a un televisore Samsung con un cavo HDMI. (Vedere a pagina 14)
2. Impostare la funzione Anynet+ sul televisore. (Per ulteriori informazioni, consultare il manuale di istruzioni del televisore).

**NOTA**

- La funzione Anynet+ supporta alcuni tasti del telecomando.
- Questa funzione non è disponibile se un cavo HDMI non supporta CEC.
- Su alcuni televisori, alcune risoluzioni di uscita HDMI potrebbero non essere utilizzabili. Consultare il manuale utente del televisore.
- Verificare la presenza del logo  (se il televisore ha il logo , significa che supporta la funzione Anynet+).



## Collegamento dell'antenna FM

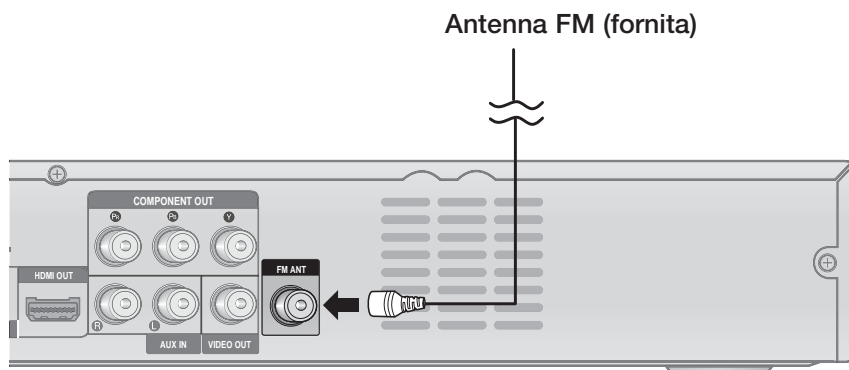

1. Collegare l'antenna FM fornita al connettore antenna FM.
2. Muovere lentamente il filo dell'antenna finché non si trova una posizione con una buona ricezione, quindi fissarlo a un muro o a un'altra superficie rigida.

### **NOTA**

- Questo prodotto non riceve le trasmissioni AM.

## Collegamento dell'audio da apparecchi esterni

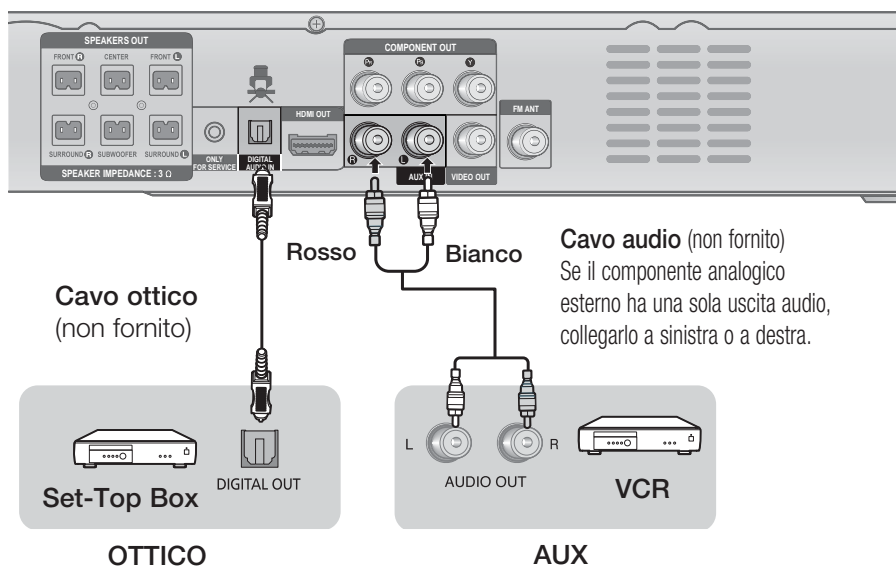

### AUX: Collegamento di un componente analogico esterno

Componenti con segnale analogico come un videoregistratore.

1. Collegare **AUX IN** (Audio) nella parte posteriore del prodotto all'uscita audio del componente analogico esterno.
  - Assicurarsi che i colori dei connettori corrispondano.
2. Premere il tasto **FUNCTION** per selezionare l'ingresso **AUX**.
  - I modi vengono selezionati nella sequenza seguente:  
**DVD/CD → D.IN → AUX → USB → FM**



#### NOTA

- È possibile collegare il connettore di uscita video del videoregistratore al televisore e collegare i connettori di uscita audio del videoregistratore a questo prodotto.

### OTTICO: Collegamento di un componente digitale esterno

Per apparecchi con segnale digitale come ad es. ricevitore per TV via cavo/ricevitore satellitare (Set-Top Box).

1. Collegare **DIGITAL AUDIO IN (OPTICAL)** sul retro del prodotto all'uscita digitale del componente digitale esterno.
2. Premere il tasto **FUNCTION** per selezionare **D.IN**.
  - I modi vengono selezionati nella sequenza seguente:  
**DVD/CD → D.IN → AUX → USB → FM**

# Configurazione

## Operazioni preliminari (impostazioni iniziali)

1. Al primo collegamento con il televisore, premere il tasto di **ACCENSIONE**. Viene visualizzata la schermata di configurazione iniziale.

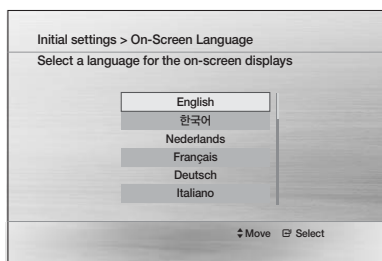

2. Premere i tasti **▲ ▼** per selezionare la lingua desiderata, quindi premere il tasto **INVIO**.
3. Premere il tasto **INVIO** per selezionare il pulsante Start.
4. Premere i tasti **▲ ▼** per selezionare il formato desiderato per il televisore, quindi premere il tasto **INVIO**.

### NOTA

- Nel caso non sia stata selezionata una lingua preferita nelle impostazioni iniziali, all'accensione del prodotto viene visualizzata una finestra di selezione della lingua.
- La selezione della lingua si applica a tutti i menu: Menu a video, Disc Menu (Menu Disco), Audio (Audio), Subtitle (Sottotitolo).
- Per tornare alla schermata precedente, premere il pulsante **RETURN**.
- Una volta selezionata la lingua per il menu, è possibile cambiarla premendo il tasto di **ARRESTO** (■) sul telecomando per almeno 5 secondi senza nessun disco inserito.
- Se la schermata Initial Setting (Impostazione iniziale) non viene visualizzata, vedere Impostazione iniziale. (Vedere a pagina 21)

## Impostazione del menu di configurazione

Il passo da eseguire per accedere può variare a seconda del menu selezionato. La GUI (interfaccia utente grafica) di questo manuale potrebbe non corrispondere a quanto qui riportato. Ciò dipende dalla versione del firmware.

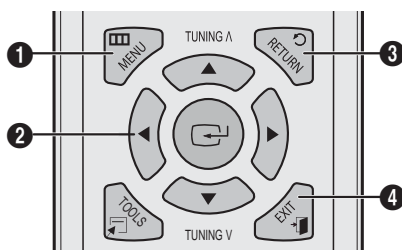

- |   |  |
|---|--|
| 1 | TASTO MENU : visualizza il menu principale.  |
| 2 | TASTO INVIO / DIREZIONE<br>Spostare il cursore e selezionare una voce.<br>Selezionare la voce evidenziata.<br>Confermare l'impostazione. |
| 3 | TASTO RETURN : ritorna al menu di configurazione precedente.   |
| 4 | TASTO EXIT : Esce dal menu di configurazione.  |





1. Premere il tasto di **ACCENSIONE**.
2. Premere i tasti **◀ ▶** per selezionare **Impostazioni**, quindi premere il tasto **INVIO**.
3. Premere i tasti **▲ ▼** per selezionare il menu desiderato, quindi premere il tasto **INVIO**.
4. Premere i tasti **▲ ▼** per selezionare il sottomenu desiderato, quindi premere il tasto **INVIO**.
5. Premere i tasti **▲ ▼** per selezionare la voce desiderata, quindi premere il tasto **INVIO**.
6. Premere il tasto **EXIT** per uscire dal menu di configurazione.

## Display

È possibile configurare diverse opzioni per il display, quali formato, risoluzione, ecc.

### Formato del televisore

Per alcuni tipi di televisore, è possibile che si desideri regolare l'impostazione dello schermo.

<ul style="list-style-type: none"> <li>• <b>4:3 Pan-Scan</b></li> </ul>	
	<p>Selezionare questa opzione se si desidera vedere il formato video 16:9 fornito dal DVD senza le fasce nere in basso e in alto anche se si ha un televisore con formato 4:3 (le porzioni all'estrema destra e all'estrema sinistra dell'immagine verranno tagliate).</p>
<ul style="list-style-type: none"> <li>• <b>4:3 Letter Box</b></li> </ul>	
	<p>Selezionare questa opzione per utilizzare il massimo rapporto larghezza/altezza 16:9 fornito dal DVD anche se si usa un televisore con un rapporto 4:3. In cima e in fondo alla schermata appaiono fasce nere.</p>
<ul style="list-style-type: none"> <li>• <b>16:9 Wide</b></li> </ul>	
	<p>È possibile visualizzare l'intera immagine in 16:9 sul televisore panoramico.</p>

#### NOTA

- Quando si utilizza la funzione HDMI, il televisore passa automaticamente a 16:9 Wide e il formato viene disattivato.
- Se un DVD è in formato 4:3, non è possibile vederlo in formato panoramico.
- Poiché i dischi DVD sono registrati in vari formati, saranno diversi a seconda del software, del tipo di televisore e dell'impostazione del formato dello schermo.

### BD Wise

(Solo prodotti Samsung)

BD Wise è la funzione di interconnettività Samsung di ultima generazione. Quando i prodotti Samsung con BD-Wise vengono collegati tra loro tramite HDMI, viene impostata automaticamente la risoluzione ottimale.

- **Si** : la risoluzione originale del disco DVD viene inviata direttamente al televisore.
- **No** : la risoluzione di uscita sarà stabilita in base alla risoluzione impostata in precedenza, indipendentemente da quella del disco.

#### NOTA

- Questo ottimizzerà la qualità dell'immagine in funzione del contenuto (del disco, del DVD, ecc.) da riprodurre e del prodotto o del televisore Samsung compatibile con BD Wise.
- Se si vuole cambiare la risoluzione in modo BD Wise, si deve prima impostare BD su Off.
- La funzione BD Wise (BD Wise) viene disattivata se il prodotto è collegato a un dispositivo che non la supporta.

### Risoluzione

Imposta la risoluzione di uscita del segnale video HDMI. Il numero di 480p (576p), 720p, 1080i e 1080p indica il numero di linee del video. "i" e "p" indicano rispettivamente la scansione interlacciata e progressiva.

- **480p(576p)** : 480 linee a scansione progressiva.
- **720p** : 720 linee a scansione progressiva.
- **1080i** : 1080 linee a scansione interlacciata.
- **1080p** : 1080 linee a scansione progressiva.
- **BD Wise** : imposta automaticamente la risoluzione ottimale quando è connesso ad un televisore attraverso HDMI con la funzione BD Wise. (La voce di menu BD Wise viene visualizzata solo se BD Wise è impostato su On).

#### NOTA

- Se è collegato un cavo Component o composto, la risoluzione supporta solo 480i(576i).
- 1080P potrebbe non essere compatibile con alcuni televisori.

### Formato HDMI

È possibile ottimizzare l'impostazione colore dall'uscita HDMI. Selezionare il tipo di dispositivo collegato.

- **Monitor** : selezionare in caso di collegamento a un monitor tramite HDMI.
- **TV** : selezionare in caso di collegamento al televisore tramite HDMI.

### Segn. uscita video

Paesi diversi applicano standard TV diversi. È possibile selezionare i formati NTSC o PAL.

- **NTSC** : È possibile selezionare il formato video NTSC
- **PAL** : È possibile selezionare il formato video PAL

## Audio

### Impostazione Diffusori

#### Dimensione altoparl.

In questa modalità è possibile impostare le dimensioni dei diffusori centro, posteriori e anche il tono di test.

# Configurazione



- Per i diffusori anteriori, il modo è impostato su Picco..
- Per il subwoofer, il modo è impostato su Present (Ora).
- Per i diffusori centro e posteriori è possibile selezionare i modi Picco. o Ness..
  - **Picco.** : selezionare questa opzione per utilizzare i diffusori.
  - **Ness.** : selezionare questa opzione quando non è collegato nessun diffusore.

## NOTA

- Il modo diffusori può variare a seconda delle impostazioni Dolby Pro Logic e Stereo.

## BAL Ant.

È possibile regolare il bilanciamento e il livello di ogni diffusore.

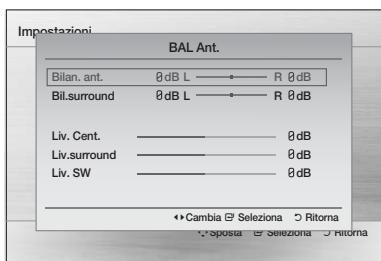

Premere i tasti ▲▼ per selezionare e regolare il diffusore desiderato.  
Premere i tasti ◀▶ per regolare le impostazioni.

## Regolazione bil. ant./surround

- È possibile selezionare un valore compreso tra 0 e -6.
- Il volume diminuisce più ci si avvicina a -6.

## Regolazione del livello dei diffusori centro/surround/subwoofer

- Il livello del volume può essere regolato tra +6dB e -6dB.
- Il livello dell'audio aumenta più ci si avvicina a +6dB e si abbassa più ci si avvicina a -6dB.

## Tempo Ritardo

Se i diffusori non possono essere collocati a uguale distanza dalla posizione di ascolto, è possibile regolare il ritardo dei segnali audio dei diffusori centro e surround. È anche possibile impostare il tono di test in questo modo.

## Impostazione del ritardo dei diffusori

Per la riproduzione di audio surround a 5.1 canali, l'effetto migliore si ottiene se la distanza tra l'utente e ogni diffusore è la stessa. Dato che i suoni arrivano nella posizione di ascolto in tempi diversi a seconda della collocazione dei diffusori, è possibile regolare questa differenza aggiungendo un effetto di ritardo ai diffusori centro e surround.



## Test Tone



Utilizzare la funzione Tono di test per controllare i collegamenti dei diffusori.

- Premere i tasti ◀▶ per selezionare **Si**.
- Il tono di test verrà inviato in sequenza ai diffusori **anteriore sinistro → centro → anteriore destro → Surround destro → Surround sinistro → Subwoofer**.

Per arrestare il tono di test, premere il tasto **INVIO**.

## DRC (compressione del livello audio)

Questa funzione permette il bilanciamento tra i suoni più alti e quelli più bassi. Questa funzione permette di apprezzare l'audio Dolby Digital quando si guardano film a basso volume di notte.

- È possibile selezionare Pieno, 6/8, 4/8, 2/8 o No.

## SINC. AUDIO

La sincronizzazione audio e video potrebbe non corrispondere con la TV digitale.

Se si verifica questo inconveniente, regolare il ritardo dell'audio per sincronizzarlo con il video.

- È possibile impostare un ritardo dell'audio compreso tra 0 mSec e 300 mSec. Impostarlo al livello ottimale.

## AUDIO HDMI

I segnali audio trasmessi tramite il cavo HDMI possono essere attivati o disattivati.

- **No** : il video è trasmesso solo tramite il cavo di collegamento HDMI e l'audio viene emesso solo tramite i diffusori del prodotto.
- **Si** : i segnali sia video sia audio vengono trasmessi tramite il cavo di collegamento HDMI, e l'audio viene emesso solo tramite gli altoparlanti del televisore.

### NOTA

- L'impostazione predefinita di questa funzione è HDMI Audio Off.
- HDMI Audio viene convertito automaticamente in 2 canali per gli altoparlanti del televisore.
- Quando HDMI Audio è impostato su On, PL II / DSP EQ /P.BASS non funzionano.
- Impostando HDMI AUDIO (HDMI AUDIO) su "On (On)", è possibile regolare il volume solo utilizzando il telecomando del televisore.

## Sistema

### Impostazione iniziale

Utilizzando le impostazioni iniziali, è possibile impostare la lingua e il formato TV.

#### NOTA

- Se il cavo HDMI è collegato al prodotto, il formato TV non appare e viene impostato automaticamente su 16:9 Wide.

### Registrazione DivX(R)

Vedere il codice di registrazione DivX(R) VOD per acquistare e riprodurre contenuti DivX(R) VOD.

## Lingua

È possibile selezionare la lingua preferita per il menu a video, il menu del disco, ecc.

Lingua OSD	Selezionare la lingua per l'OSD.
Menu Disco	Selezionare la lingua per il menu del disco.
Audio	Selezionare la lingua per l'audio del disco.
Sottotitolo	Selezionare la lingua per i sottotitoli del disco.

- ※ Per selezionare un'altra lingua, selezionare OTHERS (ALTRO) per Disc Menu (Menu Disco), Audio (Audio) e Subtitle (Sottotitolo), quindi inserire il codice della lingua del proprio Paese (vedere a pagina 31).
- ※ Non è possibile selezionare OTHERS (ALTRO) nel menu OSD Language (Lingua OSD).

#### NOTA

- La lingua selezionata appare solo se è supportata dal disco.

# Configurazione

## Sicurezza

La funzione di protezione bambini funziona in combinazione con i DVD a cui è stata assegnata una classificazione per indicare i tipi di DVD adatti per tutta la famiglia. Esistono 8 livelli di classificazione per i dischi.

### Livello Blocco

Selezionare il livello di blocco desiderato.

I numeri più grandi indicano programmi riservati agli adulti. Ad esempio, se se seleziona fino al livello 6, i dischi che contengono i livelli 7 o 8 non vengono riprodotti.

Immettere la password e quindi premere il tasto **INVIO**.

- Per impostazione predefinita la password è "0000".

- Una volta completata l'impostazione, si torna alla schermata precedente.

### Cambia Password.

Selezionare **Cambia** e inserire la password di 4 cifre per impostare la protezione bambini utilizzando i tasti numerici sul telecomando.

### Se non si ricorda la password

1. Rimuovere il disco.
2. Tenere premuto il tasto di **ARRESTO** (■) sul telecomando per almeno 5 secondi. Tutte le impostazioni vengono riportate ai valori predefiniti.

## Supporto

### Informazioni prodotto

Fornire le informazioni sul prodotto, quali il codice del modello, la versione software, ecc.

# Funzioni di base

## Riproduzione di un disco

1. Premere il tasto di **APERTURA/CHIUSURA** (▲).
2. Inserire delicatamente un disco nel vano, con l'etichetta rivolta verso l'alto.
3. Premere il tasto **APERTURA/CHIUSURA** (▲) per chiudere il vano del disco.

### NOTA

- Funzione di ripresa della riproduzione: quando si arresta la riproduzione del disco, il prodotto ricorda il punto dell'interruzione; così, quando si preme di nuovo il tasto di **RIPRODUZIONE**, la riproduzione riprende da dove è stata interrotta. (Questa funzione è disponibile soltanto per i DVD). Premere il tasto di **ARRESTO** due volte durante la riproduzione per disattivare la funzione di ripresa della riproduzione.
- Quando il prodotto è in pausa, se non si preme nessun tasto sul prodotto o sul telecomando per più di 3 minuti, passa al modo di Arresto.
- La schermata iniziale può essere diversa a seconda del contenuto del disco.
- I dischi piratati non vengono riprodotti da questo prodotto perché violano il CSS (Content Scrambling System: sistema di protezione contro la copia).

※  viene visualizzato quando viene premuto un tasto non valido.

### Funzione di salvaschermo TV/risparmio energia

- Se in modo di arresto o di riproduzione non viene premuto nessun tasto per più di 5 minuti si attiva il salvaschermo.
- Se il salvaschermo viene lasciato in funzione per oltre 20 minuti, l'unità si spegne automaticamente. (Tranne durante la riproduzione di musica)

## Riproduzione di CD audio (CD-DA)/MP3/WMA



1. Inserire un CD audio (CD-DA) o un disco MP3 nel vano del disco.
  - Per i CD audio, la prima traccia viene riprodotta automaticamente.
    - Premere i tasti **◀▶** per passare alla traccia precedente/successiva.
  - Per i dischi MP3/WMA, premere i tasti **◀▶** per selezionare **Musica**, quindi premere il tasto **INVIO**.
    - Premere i tasti **▲▼◀▶** per selezionare il file desiderato, quindi premere il tasto **INVIO**.
    - Premere i tasti **◀▶** per passare alle pagine precedenti/successive.
2. Premere il tasto di **ARRESTO (■)** per arrestare la riproduzione.

### NOTA

- A seconda del modo di registrazione, alcuni CD MP3/WMA potrebbero non essere riprodotti.
- Il sommario dei CD MP3 varia a seconda del formato delle tracce MP3/WMA registrate sul disco.
- I file WMA-DRM e i DTS CD non possono essere riprodotti.
- Durante la riproduzione di MP3/WMA/CD, i tasti numerici non funzionano.

## Riproduzione di file JPEG

Le immagini riprese con una fotocamera o una videocamera e i file JPEG memorizzati su PC possono essere copiati su CD e riprodotti con questo prodotto.

1. Inserire un disco JPEG nel vano del disco.
2. Premere i tasti **◀▶** per selezionare **Foto**, quindi premere il tasto **INVIO**.
3. Premere i tasti **▲▼** per selezionare la cartella da riprodurre, quindi premere il tasto **INVIO**.
4. Premere i tasti **▲▼** per selezionare la foto da riprodurre, quindi premere il tasto **INVIO**.
  - Il file selezionato viene riprodotto e viene avviata la proiezione delle diapositive.
  - Per arrestare la proiezione delle diapositive, premere il tasto di **PAUSA (II)**.
  - Per visualizzare i file precedenti/successivi, premere i tasti **◀, ▶** nel modo presentazione.

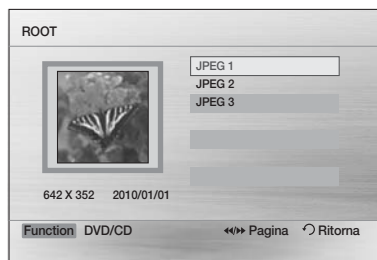

## Funzione di rotazione



Premere i tasti **VERDE (B)** o **GIALLO (C)** in modo PAUSA.

- Tasto **VERDE (B)**: ruota di 90° in senso antiorario.
- Tasto **GIALLO (C)**: ruota di 90° in senso orario.

### NOTA

- Le risoluzioni massime supportate da questo prodotto sono 5120 x 3480 (o 19.0 MPixel) per i file JPEG standard e 2048 x 1536 (o 3.0 MPixel) per i file di immagini progressive.



# Funzioni di base

## Utilizzo della funzione di riproduzione

### Ricerca avanti/indietro



Premere i tasti ◀▶ per la funzione di ricerca.

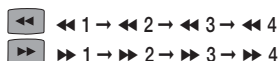

#### NOTA

- Nel modo di ricerca non viene emesso nessun suono.
- Durante la ricerca della riproduzione viene emesso un suono solo a velocità ▶▶ 1 e ▶▶ 2.
- Questa funzione è disponibile solo per il CD-DA.

### Salto di scene/canzoni



Premere i tasti ◀▶▶▶.

- Ogni volta che si premono questi tasti durante la riproduzione, vengono riprodotti il capitolo, la traccia o la cartella (file) precedenti o successivi.
- Non è possibile saltare capitoli consecutivamente.

### Riproduzione al rallentatore



Premere il tasto PAUSA (II) e quindi il tasto ▶▶ per la riproduzione al rallentatore.

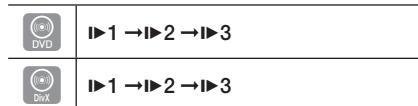

#### NOTA

- Non si sente alcun suono durante la riproduzione rallentata.
- La riproduzione rallentata all'indietro non funziona.

### Riproduzione fotogramma per fotogramma



Premere ripetutamente il tasto PAUSA .

- L'immagine avanza di un fotogramma ogni volta che si preme questo tasto durante la riproduzione.

#### NOTA

- L'audio non è disponibile durante la riproduzione fotogramma per fotogramma.

### Funzione di salto di 5 minuti



Durante la riproduzione, premere i tasti ◀▶.

- La riproduzione salta 5 minuti in avanti ogni volta che si preme il tasto ▶.
- La riproduzione salta 5 minuti all'indietro ogni volta che si preme il tasto ◀.

#### NOTA

- Questa funzione è disponibile solo per DivX contenenti informazioni sull'ora..

### Utilizzo del menu del disco



È possibile visualizzare i menu per la lingua dell'audio, la lingua dei sottotitoli, il profilo, ecc.

1. Durante la riproduzione, tenere premuto il tasto **DISC MENU** del telecomando.
2. Premere i tasti ▲▼◀▶ per effettuare la selezione desiderata, quindi premere il tasto **INVIO**.

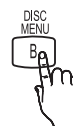

#### NOTA

- Su alcuni dischi, le voci di impostazione del menu potrebbero variare e questo menu potrebbe non essere disponibile.

## Utilizzo del menu dei titoli



Per i DVD che contengono più titoli, è possibile visualizzare il titolo di ogni filmato.

1. Durante la riproduzione, premere il tasto **TITLE** sul telecomando.
2. Premere i tasti **▲▼◀▶** per effettuare la selezione desiderata, quindi premere il tasto **INVIO**.



### NOTA

- Su alcuni dischi, le voci di impostazione del menu potrebbero variare e questo menu potrebbe non essere disponibile.

## Ripetizione della riproduzione



### Ripetizione DVD/DivX

È possibile ripetere il titolo, il capitolo o la sezione (ripetizione A-B) del DVD/DivX.



1. Durante la riproduzione DVD/DivX, premere il tasto **REPEAT** sul telecomando.
2. Premere i tasti **▲▼** per selezionare il modo di ripetizione desiderato, quindi premere il tasto **INVIO**.
3. Premere i tasti **▲▼** per selezionare **No** per ritornare alla riproduzione normale, quindi premere il tasto **INVIO**.



	Titolo → Capitolo → A → No
	Titolo → Cartella → Tutto → No

## Ripetizione CD/MP3

1. Durante la riproduzione CD/MP3, premere il tasto **REPEAT** ripetutamente per selezionare il modo di ripetizione desiderato.

	<p>⇒ → [CD] → [ALL] → [REPEAT] → [A-B]</p> <p>(Ripeti disattivato → Ripeti disco → Ripeti tutto → Casuale → Ripeti sezione A-B)</p>
	<p>⇒ → [CD] → [REPEAT] → [ALL] → [REPEAT]</p> <p>(Ripeti disattivato → Ripeti traccia → Directory di ripetizione (Directory) → Ripeti tutto → Casuale)</p>

## Ripetizione della riproduzione A-B



È possibile riprodurre ripetutamente una determinata sezione di un DVD o di un CD.

1. Durante la riproduzione di un disco DVD o CD, premere il tasto **REPEAT** sul telecomando.
2. Per i DVD, premere i tasti **▲▼** per selezionare **A-**.  
Per i CD premere ripetutamente il tasto **REPEAT** finché non appare **[A-B]**.
3. Premere il tasto **INVIO** nel punto in cui si desidera che inizi la ripetizione della riproduzione (A).
4. Premere il tasto **INVIO** nel punto in cui si desidera interrompere la ripetizione della riproduzione (B).
5. Per tornare al modo di riproduzione normale, Per i DVD, premere i tasti **▲▼** per selezionare **No**. Per i CD, premere il tasto **REPEAT** per selezionare **⇒**.

### NOTA

- La funzione di ripetizione A-B non funziona con i dischi DivX, MP3 o JPEG.

# Funzioni di base

## Visualizzazione delle informazioni sul disco

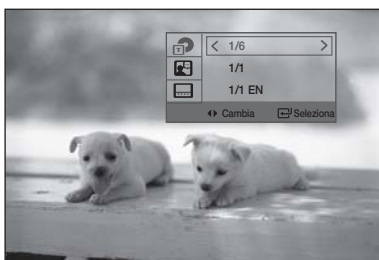
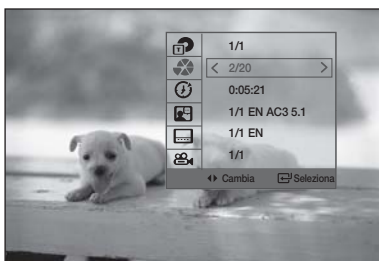

1. Durante la riproduzione, premere il tasto **TOOLS** sul telecomando.
2. Premere i tasti **▲▼** per selezionare la voce desiderata.
3. Premere i tasti **◀▶** per apportare le modifiche desiderate alle impostazioni, quindi premere il tasto **INVIO**.
  - È possibile utilizzare i tasti numerici sul telecomando per controllare alcune voci.
4. Per far scomparire le informazioni sul disco, premere di nuovo il tasto **TOOLS**.



### NOTA

- Se si stanno riproducendo contenuti dal menu degli strumenti, su alcuni dischi è possibile che alcune funzioni non siano abilitate.
- È anche possibile selezionare Dolby Digital o Pro Logic, a seconda del disco.
- Alcuni menu degli strumenti potrebbero differire a seconda dei dischi e dei file.

## Menu TOOLS

- **Titolo** (📀): Per accedere al titolo desiderato quando sul disco è presente più di un titolo. Se ad esempio un DVD contiene più di un filmato, ognuno di essi viene identificato come Titolo.
- **Capitolo** (📀): La maggior parte dei dischi DVD è registrata in capitoli in modo che si possa trovare rapidamente un capitolo specifico.
- **Tempo di riproduzione** (🕒): Consente di riprodurre un filmato a partire dall'ora desiderata. È necessario inserire l'ora di inizio come riferimento. La funzione di ricerca dell'ora non funziona su alcuni dischi.
- **Audio** (🔊): Indica la lingua del film. Un disco DVD può contenere fino a 8 lingue per l'audio.
- **Sottotitolo** (🗣️): Indica le lingue dei sottotitoli disponibili nel disco. È possibile scegliere la lingua dei sottotitoli oppure disattivarli. Un disco DVD può contenere fino a 32 lingue dei sottotitoli.
- **Angolo** (📐): È possibile utilizzare questa funzione quando un DVD contiene più angolazioni per una determinata scena.

## Selezione della lingua dell'audio



1. Premere il tasto **TOOLS**.
2. Premere i tasti **▲▼** per selezionare **AUDIO** (🔊).
3. Premere i tasti **◀▶** per selezionare la lingua audio desiderata.
  - A seconda delle lingue presenti su un DVD, viene selezionata una lingua audio diversa ogni volta che si preme il tasto.

### NOTA

- L'AUDIO DTS non è supportato.

## Selezione della lingua dei sottotitoli



1. Premere il tasto **TOOLS**.
2. Premere i tasti **▲▼** per selezionare **SOTTOTITOLI** (  ).
3. Premere i tasti **◀▶** per selezionare la lingua desiderata per i sottotitoli.
  - A seconda delle lingue presenti su un disco DVD, viene selezionata una lingua per i sottotitoli diversa ogni volta che si preme il tasto.

### NOTA

- Su alcuni dischi le funzioni di lingua dei sottotitoli e dell'audio potrebbero non essere disponibili.

## Funzione Didascalie



- È necessario avere un po' di esperienza di estrazione e editing di video per usare questa funzione correttamente.
- Per utilizzare la funzione Didascalie, salvare il file con le didascalie (\*.smi) con lo stesso nome del file DivX (\*.avi) e nella stessa cartella.  
Esempio. Radice Samsung\_007CD1.avi  
Samsung\_007CD1.smi
- Per il nome del file è possibile utilizzare fino a 100 caratteri alfanumerici o 50 caratteri dell'Asia orientale (caratteri a 2 byte come il coreano e il cinese).
- I sottotitoli dei file DivX \*.smi, \*.sub, \*.srt oltre 148 kbyte non sono supportati.

## Funzione Angolo



Questa funzione consente di visualizzare la stessa scena da angolazioni diverse.

1. Premere il tasto **TOOLS**.
2. Premere i tasti **▲▼** per selezionare **ANGOLO** (  ).
3. Premere i tasti **◀▶** per selezionare l'angolo desiderato.

### NOTA

- La funzione Angolo funziona soltanto con i dischi su cui sono state registrate più angolazioni.

## DIMMER

È possibile regolare la luminosità dello schermo sull'unità principale.

Premere il tasto **DIMMER**.



## Modo audio

## GIGA

La funzione GIGA Sound amplifica i bassi e raddoppia la loro potenza consentendo di apprezzare un suono effettivamente più potente.

La funzione GIGA Sound viene applicata solo al subwoofer.

Preme il tasto **GIGA**.



### NOTA

- Se GIGA Sound è impostato su "ON", gli altri effetti campo audio non saranno applicati.
- Se DOLBY PLII è impostato su "ON", non viene applicato l'effetto audio GIGA.
- Il suono GIGA si ottiene solo in modo LPCM a 2 canali.

## DSP (Digital Signal Processor)/EQ

- DSP (Digital Signal Processor): I modi DSP sono stati progettati per simulare diversi ambienti acustici.
- EQ: è possibile selezionare POPS, JAZZ, ROCK, ecc. per ottimizzare l'audio in base al genere di musica che si sta ascoltando.

Premere il tasto **DSP/EQ**.



**POPS, JAZZ, ROCK → STUDIO → CLUB**  
**→ HALL → MOVIE → CHURCH → OFF**

### NOTA

- La funzione DSP/EQ è disponibile solo in modo Stereo.
- La funzione DSP/EQ non è disponibile durante la riproduzione di un segnale AC3 in modo 2.1 canali.

# Funzioni di base

## S/W LEVEL

È anche possibile premere il tasto **S/W LEVEL** sul comando e per utilizzare i tasti ◀ ▶ per regolare il livello del subwoofer.

Premere il tasto **S/W LEVEL**.



## Modo Dolby Pro Logic II

È possibile selezionare il modo audio Dolby Pro Logic II desiderato, la funzione P.Bass o di intensificazione MP3.

Premere il tasto **PL II**.



**MP3 ENHANCE ON → POWER BASS ON  
→ POWER BASS OFF → MUSIC → MOVIE →  
PROLOG → MATRIX → STEREO**

### **NOTA**

- Per la selezione del modo Pro Logic II, collegare il dispositivo esterno ai connettori AUDIO IN (L e R) sul prodotto. Se si collega un solo ingresso (L o R), non è possibile ascoltare l'audio surround.
- La funzione Pro Logic II è disponibile solo nel modo Stereo.
- La funzione Pro Logic II non è disponibile durante la riproduzione di un segnale AC3 in modo 2.1 canali.

## Radio

### Utilizzo dei tasti del telecomando

1. Premere il tasto **FUNCTION** per selezionare **FM**.
2. Selezionare la stazione desiderata.
  - **Sintonizzazione preimpostata 1** : È necessario innanzitutto aggiungere una frequenza preimpostata desiderata. Premere il tasto di **ARRESTO** (■) per selezionare **PREDEFINITO** e quindi premere il tasto **TUNING** (^v) per selezionare la stazione preimpostata.
  - **Sintonizzazione manuale** : Premere il tasto di **ARRESTO** (■) per selezionare **MANUALE** e quindi premere il tasto **TUNING** (^v) per sintonizzare a una frequenza inferiore o superiore.

- **Sintonizzazione automatica** : Premere il tasto di **ARRESTO** (■) per selezionare **MANUALE** e quindi tenere premuto il tasto **TUNING** (^v) per cercare automaticamente la banda.

## Impostazione mono/stereo

Premere il tasto **MO/ST**.

- Ogni volta che si preme il tasto, l'audio passa da **STEREO** a **MONO** e viceversa.
- Nelle zone con scarsa ricezione, selezionare **MONO** per una trasmissione chiara e priva di interferenze.



## Memorizzazione delle stazioni

Esempio: Memorizzazione di FM 89.10

1. Premere il tasto **FUNCTION** per selezionare **FM**.
2. Premere il tasto **TUNING** (^v) per selezionare <89.10>.
3. Premere il tasto **TUNER MEMORY**.
  - Il numero lampeggia sul display.
4. Premere i tasti **TUNING** (^v) per selezionare il numero in cui memorizzare la stazione.
  - È possibile scegliere un numero compreso tra 1 e 15.
5. Premere di nuovo il tasto **TUNER MEMORY**.
  - Premere il tasto **TUNER MEMORY** prima che il numero scompaia dal display.
  - Il numero scompare dal display e la stazione viene memorizzata in memoria.
6. Per memorizzare un'altra stazione, ripetere i passi da 2 a 5.



## Funzione USB

### Riproduzione di file multimediali utilizzando la funzione Host USB

Collegando il dispositivo di memorizzazione alla porta USB del prodotto, è possibile riprodurre file multimediali come immagini, video e brani musicali salvati su un lettore MP3, su una Memory Stick USB o in una foto/videocamera digitale con qualità video elevata e sistema audio a 5.1 canali.

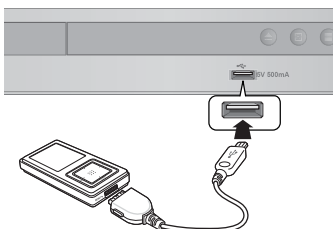

1. Collegare il dispositivo USB alla porta USB sul pannello anteriore del prodotto.
2. Premere il tasto **FUNCTION** per selezionare USB.
  - USB appare sulla schermata di visualizzazione e poi scompare.
3. Premere i tasti ◀▶ per selezionare i **Video**, le **Foto** e le **Musica** desiderati.
  - Selezionare un file da riprodurre.

### Rimozione sicura del dispositivo USB

Prima di scollegare il cavo USB eseguire la rimozione sicura del dispositivo USB, per evitare di danneggiare la memoria integrata al suo interno.

- Premere il tasto **GIALLO (C)**.
  - Sul display appare **REMOVE**.
- Rimuovere il cavo USB.

#### NOTA

- Per ascoltare i file musicali con l'audio a 5.1 canali, è necessario impostare il modo Dolby Pro Logic II su Matrix (Matrice). (Vedere a pagina 28)
- Rimuovere lentamente il cavo USB dalla porta USB. In caso contrario, potrebbe provocare danni alla porta USB.

## Registrazione USB

Durante la riproduzione di CD-DA (Compact Disc Digital Audio) con la funzione di registrazione USB, è possibile registrare la sorgente audio nella memoria USB.

1. Collegare il dispositivo USB al prodotto.
2. Inserire il disco CD-DA nel vano CD.
3. Premere il tasto **USB REC** sul telecomando.
  - Per avviare il rippaggio della traccia corrente, premere il tasto **USB REC** sul telecomando mentre il sistema sta riproducendo una traccia o è momentaneamente in pausa.
  - Per registrare l'intero CD, tenere premuto il tasto **USB REC** sul telecomando.
    - Sul display viene visualizzato **FULL CD RIPPING (RIPPAGGIO CD COMPLETO)** e viene avviata la registrazione.
4. Premere il tasto di **ARRESTO** (■) per arrestare la registrazione.
  - Quando la registrazione USB del CD è completa, viene creata una nuova cartella nell'unità USB chiamata "RECORDING" (REGISTRAZIONE). I contenuti vengono salvati nella cartella in formato MP3.



#### NOTA

- Non scollegare la connessione USB o il cavo di alimentazione durante la registrazione USB, altrimenti si possono danneggiare i dati.  
Per interrompere la registrazione USB, premere il tasto di **ARRESTO** e scollegare il dispositivo USB dopo che il sistema ha terminato la riproduzione del CD.
- Se si scollega il collegamento USB durante la registrazione USB, il sistema si spegne e non sarà possibile eliminare il file registrato.
- Se si collega il dispositivo USB al sistema durante la riproduzione di un CD, il sistema si arresta temporaneamente e la riproduzione viene riavviata.
- Non è possibile registrare dischi DTS-CD.
- Se la durata di registrazione è inferiore a 5 secondi, non è possibile creare un file registrato.
- La registrazione USB funziona soltanto se il dispositivo USB è formattato nel file system FAT. (Il file system NTFS non è supportato).
- Durante la registrazione USB del CD non viene emesso il segnale audio.
- Quando Audio HDMI è impostato su On, la funzione di registrazione USB non è supportata.

# Altre informazioni

## Risoluzione dei problemi

Se il prodotto non funziona correttamente, consultare la tabella che segue. Se il problema non è elencato nella tabella o se le istruzioni fornite non portano a una soluzione, spegnere il prodotto, scollegare il cavo di alimentazione e contattare il rivenditore autorizzato più vicino o il Centro di assistenza di Samsung Electronics.

Sintomo	Controlli/rimedi
Non si riesce ad estrarre il disco.	<ul style="list-style-type: none"><li>• Il cavo di alimentazione è ben collegato alla presa?</li><li>• Spegnerne l'unità, quindi riaccenderla.</li></ul>
La riproduzione non si avvia.	<ul style="list-style-type: none"><li>• Controllare il codice regionale del DVD. È possibile che i DVD acquistati all'estero non siano riproducibili.</li><li>• I CD-ROM e i DVD-ROM non possono essere riprodotti con questo prodotto.</li><li>• Assicurarsi che il livello di blocco sia corretto.</li></ul>
La riproduzione non si avvia immediatamente quando viene premuto il tasto di riproduzione/pausa.	<ul style="list-style-type: none"><li>• Il disco è deformato o ha la superficie graffiata?</li><li>• Pulire il disco.</li></ul>
L'audio non viene riprodotto.	<ul style="list-style-type: none"><li>• Non si sente l'audio durante la riproduzione veloce, la riproduzione rallentata e la riproduzione fotogramma per fotogramma.</li><li>• I diffusori sono collegati correttamente? La configurazione dei diffusori è personalizzata correttamente?</li><li>• Il disco è gravemente danneggiato?</li></ul>
L'audio viene emesso soltanto da alcuni dei diffusori, non da tutti e 6.	<ul style="list-style-type: none"><li>• Per alcuni dischi DVD, il suono viene emesso soltanto dai diffusori anteriori.</li><li>• Controllare se i diffusori sono collegati correttamente.</li><li>• Regolare il volume.</li><li>• Durante l'ascolto di un CD, della radio o della TV, l'audio viene emesso soltanto dai diffusori anteriori.</li><li>• Selezionare "PROLOG" premendo  PL II (Dolby Pro Logic II) sul telecomando per usare tutti e sei i diffusori.</li></ul>
Non viene prodotto l'audio Dolby Digital 5.1 CH Surround.	<ul style="list-style-type: none"><li>• Il disco reca il marchio "Dolby Digital 5.1 CH"? Il suono Dolby Digital 5.1 CH Surround viene prodotto soltanto se il disco è registrato con un audio a 5.1 canali.</li><li>• La lingua audio è impostata correttamente su Dolby Digital 5.1-CH?</li></ul>
Il telecomando non funziona.	<ul style="list-style-type: none"><li>• Il telecomando viene utilizzato con un'angolazione e una distanza comprese nella sua portata?</li><li>• Le batterie sono scariche?</li><li>• Le funzioni del telecomando del modo (DVD RECEIVER/TV) sono state selezionate correttamente?</li></ul>
<ul style="list-style-type: none"><li>• Il disco gira, ma non viene riprodotta nessuna immagine.</li><li>• La qualità dell'immagine è scarsa e l'immagine trema.</li></ul>	<ul style="list-style-type: none"><li>• Il televisore è acceso?</li><li>• I cavi video sono collegati correttamente?</li><li>• Il disco è sporco o danneggiato?</li><li>• I dischi di scarsa qualità potrebbero non essere riproducibili.</li></ul>
La lingua dell'audio e i sottotitoli non funzionano.	<ul style="list-style-type: none"><li>• La lingua dell'audio e i sottotitoli non funzionano se il disco non li contiene.</li></ul>
Il menu del disco/titolo non appare neanche quando viene selezionata la funzione disco/titolo.	<ul style="list-style-type: none"><li>• Si sta usando un disco che non contiene menu?</li></ul>
Il formato non può essere cambiato.	<ul style="list-style-type: none"><li>• È possibile riprodurre i DVD 16:9 in modo 16:9 WIDE, 4:3 LETTER BOX o 4:3 PAN SCAN, ma i DVD 4:3 possono essere visti soltanto in formato 4:3. Selezionare la funzione appropriata in base alla copertina del disco DVD.</li></ul>

Sintomo	Controlli/rimedi
<ul style="list-style-type: none"> <li>• Il prodotto non funziona. (esempio: L'apparecchio si spegne, il tasto del pannello anteriore non funziona o si sentono strani rumori).</li> <li>• Il prodotto non funziona normalmente.</li> </ul>	<ul style="list-style-type: none"> <li>• Tenere premuto il tasto di <b>ARRESTO</b> (■) sul telecomando per almeno 5 secondi senza nessun disco inserito (funzione di reset). <b>Utilizzando la funzione RESET vengono cancellate tutte le impostazioni memorizzate.</b> <b>Utilizzarla solo in caso di necessità.</b></li> </ul>
<p><b>Non si ricorda la password del livello di protezione bambini.</b></p>	<ul style="list-style-type: none"> <li>• Mentre sul display del prodotto è visualizzato il messaggio "NO DISC (NESSUN DISCO)", tenere premuto il tasto di <b>ARRESTO</b> (■) del telecomando per almeno 5 secondi. Sul display viene visualizzato "INIT(INIZ.)" e tutte le impostazioni ritornano ai valori predefiniti. Quindi premere il tasto di <b>ACCENSIONE</b>. <b>Utilizzando la funzione RESET vengono cancellate tutte le impostazioni memorizzate.</b> <b>Utilizzarla solo in caso di necessità.</b></li> </ul>
<p><b>La radio non funziona.</b></p>	<ul style="list-style-type: none"> <li>• L'antenna è collegata correttamente?</li> <li>• Se il segnale d'ingresso dell'antenna è debole, installare un'antenna FM esterna in un'area con una buona ricezione.</li> </ul>

### Elenco codici lingue

Inserire il codice appropriato per OTHERS (ALTRO) di Disc Menu (Menu Disco), Audio (Audio) e Subtitle (Sottotitolo). (Vedere a pagina 21).

Codice	Lingua	Codice	Lingua	Codice	Lingua	Codice	Lingua	Codice	Lingua	Codice	Lingua
1027	Afar	1142	Greek	1239	Interlingue	1345	Malagasy	1482	Kirundi	1527	Tajik
1028	Abkhazian	1144	English	1245	Inupiak	1347	Maori	1483	Romanian	1528	Thai
1032	Afrikaans	1145	Esperanto	1248	Indonesian	1349	Macedonian	1489	Russian	1529	Tigrinya
1039	Amharic	1149	Spanish	1253	Icelandic	1350	Malayalam	1491	Kinyarwanda	1531	Turkmen
1044	Arabic	1150	Estonian	1254	Italian	1352	Mongolian	1495	Sanskrit	1532	Tagalog
1045	Assamese	1151	Basque	1257	Hebrew	1353	Moldavian	1498	Sindhi	1534	Setswana
1051	Aymara	1157	Persian	1261	Japanese	1356	Marathi	1501	Sangro	1535	Tonga
1052	Azerbaijani	1165	Finnish	1269	Yiddish	1357	Malay	1502	Serbo-Croatian	1538	Turkish
1053	Bashkir	1166	Fiji	1283	Javanese	1358	Maltese	1503	Singhalese	1539	Tsonga
1057	Byelorussian	1171	Faeroese	1287	Georgian	1363	Burmese	1505	Slovak	1540	Tatar
1059	Bulgarian	1174	French	1297	Kazakh	1365	Nauru	1506	Slovenian	1543	Twi
1060	Bihari	1181	Frisian	1298	Greenlandic	1369	Nepali	1507	Samoan	1557	Ukrainian
1069	Bislama	1183	Irish	1299	Cambodian	1376	Dutch	1508	Shona	1564	Urdu
1066	Bengali, Bangla	1186	Scots Gaelic	1300	Canada	1379	Norwegian	1509	Somali	1572	Uzbek
1067	Tibetan	1194	Galician	1301	Korean	1393	Occitan	1511	Albanian	1581	Vietnamese
1070	Breton	1196	Guarani	1305	Kashmiri	1403	(Afan) Oromo	1512	Serbian	1587	Volapuk
1079	Catalan	1203	Gujarati	1307	Kurdish	1408	Oriya	1513	Siswati	1613	Wolof
1093	Corsican	1209	Hausa	1311	Kirghiz	1417	Punjabi	1514	Sesotho	1632	Xhosa
1097	Czech	1217	Hindi	1313	Latin	1428	Polish	1515	Sundanese	1665	Yoruba
1103	Welsh	1226	Croatian	1326	Lingala	1435	Pashto, Pushto	1516	Swedish	1684	Chinese
1105	Danish	1229	Hungarian	1327	Laothian	1436	Portuguese	1517	Swahili	1697	Zulu
1109	German	1233	Armenian	1332	Lithuanian	1463	Quechua	1521	Tamil		
1130	Bhutani	1235	Interlingua	1334	Latvian, Lettish	1481	Rhaeto-Romance	1525	Tegulu		



## Altre informazioni

Specifiche		
Generale	Peso	2,2 kg
	Dimensioni	430 (W) x 59 (H) x 249 (D) mm
	Temperatura di esercizio	+5°C~+35°C
	Umidità di esercizio	10% fino al 75%
Sintonizzatore FM	Rapporto segnale/rumore	70 dB
	Sensibilità utile	10 dB
	Distorsione armonica totale	0,5 %
Dischi	DVD (Digital Versatile Disc)	Velocità di lettura: 3,49 ~ 4,06 m/sec. Tempo approssimativo di riproduzione (Single Sided, Single Layer): 135 min.
	CD: 12 cm (COMPACT DISC)	Velocità di lettura: 4,8 ~ 5,6 m/sec. Tempo massimo di riproduzione: 74 min.
	CD: 8 cm (COMPACT DISC)	Velocità di lettura: 4,8 ~ 5,6 m/sec. Tempo massimo di riproduzione: 20 min.
	Video composito	480i(576i) 1 canale: 1.0 Vp-p (carico 75 Ω)
Uscita video	Video Component	480i(576i) Y: 1.0 Vp-p (carico 75 Ω) Pr: 0.70 Vp-p (carico 75 Ω) Pb: 0.70 Vp-p (carico 75 Ω)
	HDMI	1080p, 1080i, 720p, 480p(576p)
Amplificatore	Uscita diffusore anteriore	51W x 2(3Ω)
	Uscita diffusore centro	51W(3Ω)
	Uscita diffusore surround	51W x 2(3Ω)
	Uscita Subwoofer	75W(3Ω)
	Gamma di frequenze	20Hz~20KHz
	Rapporto S/N	65dB
	Separazione canali	60dB
	Sensibilità di ingresso	(AUX) 800mV

\*: Specifica nominale

- Samsung Electronics Co., Ltd si riserva il diritto di modificare le specifiche senza preavviso.
- Peso e dimensioni sono approssimativi.
- Design e specifiche sono soggetti a modifiche senza preavviso.
- Per l'alimentazione elettrica e il consumo di corrente, consultare l'etichetta apposta al prodotto.

**HT-D350**

	Sistema di diffusori	Sistema di diffusori 5.1 canali		
		Anteriori/ Surround	Centro	Subwoofer
Diffusori	Impedenza	3 Ω	3 Ω	3 Ω
	Gamma di frequenze	140Hz~20KHz	140Hz~20KHz	40Hz~160Hz
	Livello di pressione sonora di uscita	86dB/W/M	86dB/W/M	88dB/W/M
	Ingresso nominale	51W	51W	75W
	Ingresso massimo	102W	102W	150W
	Dimensioni (L x A x P)	Anteriori/ Surround : 84 x 104,5 x 68,5 mm Centro : 84 x 104,5 x 68,5 mm Subwoofer : 155 x 350 x 285 mm		
	Pesi	Anteriori/ Surround: 0,4 Kg, Centro : 0,23 Kg Subwoofer : 3,2 Kg		

**HT-D355**

	Sistema di diffusori	Sistema di diffusori 5.1 canali		
		Anteriori/ Surround	Centro	Subwoofer
Diffusori	Impedenza	3 Ω	3 Ω	3 Ω
	Gamma di frequenze	140Hz~20KHz	140Hz~20KHz	40Hz~160Hz
	Livello di pressione sonora di uscita	86dB/W/M	86dB/W/M	88dB/W/M
	Ingresso nominale	51W	51W	75W
	Ingresso massimo	102W	102W	150W
	Dimensioni (L x A x P)	Anteriori/ Surround : 90 x 1100 x 119 mm (base supporto : 250 x 250) Centro : 360 x 74,5 x 68,5 mm Subwoofer : 155 x 350 x 285 mm		
	Pesi	Anteriori/ Surround: 3,43 Kg, Centro : 0,96 Kg Subwoofer : 3,2 Kg		

## Contatta SAMSUNG WORLD WIDE

Se avete commenti o domande sui prodotti Samsung, contattate il Servizio Clienti Samsung.

Area	Contact Center ☎	Web Site
<b>■ North America</b>		
Canada	1-800-SAMSUNG (726-7864)	www.samsung.com
Mexico	01-800-SAMSUNG (726-7864)	www.samsung.com
U.S.A	1-800-SAMSUNG (726-7864)	www.samsung.com
<b>■ Latin America</b>		
Argentina	0800-333-3733	www.samsung.com
Brazil	0800-124-421 / 4004-0000	www.samsung.com
Chile	800-SAMSUNG (726-7864)	www.samsung.com
Colombia	01-8000112112	www.samsung.com
Costa Rica	0-800-507-7267	www.samsung.com
Dominica	1-800-751-2676	www.samsung.com
Ecuador	1-800-10-7267	www.samsung.com
El Salvador	800-6225	www.samsung.com
Guatemala	1-800-299-0013	www.samsung.com
Honduras	800-7919267	www.samsung.com
Jamaica	1-800-234-7267	www.samsung.com
Nicaragua	00-1800-5077267	www.samsung.com
Panama	800-7267	www.samsung.com
Peru	0-800-777-08	www.samsung.com
Puerto Rico	1-800-682-3180	www.samsung.com
Trinidad & Tobago	1-800-SAMSUNG (726-7864)	www.samsung.com
Venezuela	0-800-100-5303	www.samsung.com
<b>■ Europe</b>		
Albania	42 27 5755	-
Austria	0810 - SAMSUNG (7267864, € 0.07/min)	www.samsung.com
Belgium	02-201-24-18	www.samsung.com/ be (Dutch) www.samsung.com/ be_fr (French)
Bosnia	05 133 1999	-
Bulgaria	07001 33 11	www.samsung.com
Croatia	062 SAMSUNG (062 726 7864)	www.samsung.com
Czech	800-SAMSUNG (800-726786) Samsung Zrt., česká organizační složka, Oasis Florenc, Sokolovská394/17, 180 00, Praha 8	www.samsung.com
Denmark	70 70 19 70	www.samsung.com
Finland	030 - 6227 515	www.samsung.com
France	01 48 63 00 00	www.samsung.com
Germany	01805 - SAMSUNG (726-7864 € 0,14/Min)	www.samsung.com
Hungary	06-80-SAMSUNG (726-7864)	www.samsung.com
Italia	800-SAMSUNG (726-7864)	www.samsung.com
Kosovo	+381 0113216899	-
Luxemburg	261 03 710	www.samsung.com
Macedonia	023 207 777	-
Montenegro	020 405 888	-
Netherlands	0900-SAMSUNG (0900-7267864) (€ 0,10/Min)	www.samsung.com
Norway	815-56 480	www.samsung.com
Poland	0 801 1SAMSUNG (172678) / 022-607-93-33	www.samsung.com
Portugal	80820-SAMSUNG (726-7864)	www.samsung.com
Rumania	1. 08010 SAMSUNG (72678) - doar din rețeaua Romtelecom, tarif local 2. 021.206.01.10 - din orice rețea, tarif normal	www.samsung.com

Area	Contact Center ☎	Web Site
Serbia	0700 Samsung (0700 726 7864)	www.samsung.com
Slovakia	0800-SAMSUNG (726-7864)	www.samsung.com
Spain	902-1-SAMSUNG (902 172 678)	www.samsung.com
Sweden	0771 726 7864 (SAMSUNG)	www.samsung.com
Switzerland	0848-SAMSUNG (7267864, CHF 0.08/min)	www.samsung.com/ch www.samsung.com/ ch_fr(French)
U.K	0330 SAMSUNG (7267864)	www.samsung.com
Eire	0818 717100	www.samsung.com
Lithuania	8-800-77777	www.samsung.com
Latvia	8000-7267	www.samsung.com
Estonia	800-7267	www.samsung.com
<b>■ CIS</b>		
Russia	8-800-555-55-55	www.samsung.com
Georgia	8-800-555-555	-
Armenia	0-800-05-555	-
Azerbaijan	088-55-55-555	-
Kazakhstan	8-10-800-500-55-500 (GSM: 7799)	www.samsung.com
Uzbekistan	8-10-800-500-55-500	www.samsung.com
Kyrgyzstan	00-800-500-55-500	www.samsung.com
Tadjikistan	8-10-800-500-55-500	www.samsung.com
Ukraine	0-800-502-000	www.samsung.ua www.samsung.com/ ua_ru
Belarus	810-800-500-55-500	-
Moldova	00-800-500-55-500	-
<b>■ Asia Pacific</b>		
Australia	1300 362 603	www.samsung.com
New Zealand	0800 SAMSUNG (0800 726 786)	www.samsung.com
China	400-810-5858 / 010-6475 1880	www.samsung.com
Hong Kong	(852) 3698 4698	www.samsung.com/hk www.samsung.com/ hk_en/
India	3030 8282 / 1800 110011 / 1800 3000 8282 / 021-5699-7777	www.samsung.com
Indonesia	0800-112-8888 / 021-5699-7777	www.samsung.com
Japan	0120-327-527	www.samsung.com
Malaysia	1800-88-9999	www.samsung.com
Philippines	1-800-10-SAMSUNG(726-7864) / 1-800-3-SAMSUNG(726-7864) / 1-800-8-SAMSUNG(726-7864) / 02-5805777	www.samsung.com
Singapore	1800-SAMSUNG (726-7864)	www.samsung.com
Thailand	1800-29-3232 / 02-689-3232	www.samsung.com
Taiwan	0800-329-999	www.samsung.com
Vietnam	1 800 588 889	www.samsung.com
<b>■ Middle East</b>		
Bahrain	8000-4726	www.samsung.com
Egypt	08000-726786	www.samsung.com
Jordan	800-22273	www.samsung.com
Morocco	080 100 2255	www.samsung.com
Oman	800-SAMSUNG (726-7864)	www.samsung.com
Saudi Arabia	9200-21230	www.samsung.com
Turkey	444 77 11	www.samsung.com
U.A.E	800-SAMSUNG (726-7864)	www.samsung.com
<b>■ Africa</b>		
Nigeria	0800-SAMSUNG (726-7864)	www.samsung.com
South Africa	0860-SAMSUNG (726-7864)	www.samsung.com

**SAMSUNG**



### **Corretto smaltimento delle batterie del prodotto**

(Applicabile nei paesi dell'Unione Europea e in altri paesi europei con sistemi di conferimento differenziato delle batterie.)

Il marchio riportato sulla batteria o sulla sua documentazione o confezione indica che le batterie di questo prodotto non devono essere smaltite con altri rifiuti domestici al termine del ciclo di vita. Dove raffigurati, i simboli chimici Hg, Cd o Pb indicano che la batteria contiene mercurio, cadmio o piombo in quantità superiori ai livelli di riferimento della direttiva UE 2006/66. Se le batterie non vengono smaltite correttamente, queste sostanze possono causare danni alla salute umana o all'ambiente.

Per proteggere le risorse naturali e favorire il riutilizzo dei materiali, separare le batterie dagli altri tipi di rifiuti e riciclarle utilizzando il sistema di conferimento gratuito previsto nella propria area di residenza.



### **Corretto smaltimento del prodotto (rifiuti elettrici ed elettronici)**

(Applicabile nell'Unione Europea e in altri paesi europei con sistema di raccolta differenziata)

Il marchio riportato sul prodotto, sugli accessori o sulla documentazione indica che il prodotto e i relativi accessori elettronici (quali caricabatterie, cuffia e cavo USB) non devono essere smaltiti con altri rifiuti domestici al termine del ciclo di vita. Per evitare eventuali danni all'ambiente o alla salute causati dall'inopportuno smaltimento dei rifiuti, si invita l'utente a separare il prodotto e i suddetti accessori da altri tipi di rifiuti e di riciclarli in maniera responsabile per favorire il riutilizzo sostenibile delle risorse materiali.

Gli utenti domestici sono invitati a contattare il rivenditore presso il quale è stato acquistato il prodotto o l'ufficio locale preposto per tutte le informazioni relative alla raccolta differenziata e al riciclaggio per questo tipo di materiali.

Gli utenti aziendali sono invitati a contattare il proprio fornitore e verificare i termini e le condizioni del contratto di acquisto. Questo prodotto e i relativi accessori elettronici non devono essere smaltiti unitamente ad altri rifiuti commerciali.

Code no. AH68-02352F (01)