



SC8830
SC8850

Aspirateur

Manuel d'utilisation

- * Avant d'utiliser cet appareil, veuillez lire attentivement les consignes s'y rapportant.
- * Utilisation en intérieur uniquement.

Français

imagine the possibilities

Merci d'avoir choisi un produit Samsung.
Afin de bénéficier d'un service plus complet,
veuillez enregistrer votre produit à l'adresse
www.samsung.com/register

SAMSUNG

Consignes de sécurité

CONSIGNES DE SÉCURITÉ





- Avant d'utiliser cet appareil, veuillez lire attentivement ce manuel et le conserver précieusement afin de pouvoir vous y reporter ultérieurement.





- Les consignes d'utilisation suivantes concernent plusieurs modèles ; il est donc possible que les caractéristiques de votre aspirateur soient légèrement différentes de celles spécifiées dans ce manuel.

SYMBOLES ATTENTION/AVERTISSEMENT UTILISÉS

	Indique un danger de mort ou de blessure grave.
	Indique un risque de blessure ou de dégât matériel.

AUTRES SYMBOLES UTILISÉS

	Indique une action INTERDITE.
	Indique une action que vous devez effectuer.
	Indique que vous devez débrancher la fiche de la prise murale.



Le robot aspirateur est destiné à une utilisation domestique uniquement. Ne l'utilisez pas pour ramasser des déchets de construction. N'utilisez pas le robot aspirateur sans ses filtres, car cela risquerait d'endommager les composants internes et d'entraîner l'annulation de la garantie.

Consignes de sécurité

CONSIGNES DE SÉCURITÉ IMPORTANTES

1. Lisez attentivement toutes les consignes. Avant d'allumer l'appareil, assurez-vous que la tension de votre alimentation électrique correspond à celle indiquée sur la plaque signalétique située sous l'aspirateur.
2. **AVERTISSEMENT** : N'utilisez pas l'aspirateur si le tapis ou le sol à nettoyer est mouillé. N'utilisez pas l'aspirateur pour aspirer de l'eau.
3. En cas d'utilisation par un enfant ou à proximité d'un enfant, soyez extrêmement vigilant. Cet aspirateur ne doit pas être utilisé comme un jouet. Ne laissez jamais l'aspirateur en marche sans surveillance. N'utilisez l'aspirateur que dans le but pour lequel il est destiné et conformément aux consignes décrites dans ce manuel.
4. N'utilisez pas l'aspirateur sans le collecteur. Videz ce dernier avant qu'il ne soit plein pour conserver toute l'efficacité de votre aspirateur.
5. N'utilisez pas l'aspirateur pour aspirer des allumettes, des cendres chaudes ou des mégots de cigarettes. Maintenez l'aspirateur à l'écart des cuisinières et autres sources de chaleur. La chaleur risque de déformer et de décolorer les parties en plastique de l'appareil.
6. N'aspirez pas d'objets pointus ou tranchants, car ils risqueraient d'endommager l'aspirateur. Ne marchez pas sur le flexible. Ne posez pas d'objet lourd sur le flexible. N'obstruez pas l'orifice d'aspiration ou de ventilation.
7. Avant de débrancher l'aspirateur, éteignez-le en appuyant sur le bouton de mise hors tension situé sur le corps de l'appareil. Débranchez la fiche de la prise murale avant de vider le collecteur à poussière. Afin d'éviter d'endommager l'appareil, débranchez-le en tirant directement sur la fiche et non en tirant sur le cordon.
8. Cet appareil n'est pas conçu pour être utilisé par des personnes (y compris les enfants) inexpérimentées ou dont les capacités physiques, sensorielles ou mentales sont réduites, sauf si celles-ci sont sous la surveillance ou ont reçu les instructions d'utilisation appropriées de la personne responsable de leur sécurité.
9. Les enfants ne doivent pas utiliser l'appareil sans la surveillance d'un adulte.
10. Débranchez l'appareil avant de procéder à toute opération de nettoyage ou de maintenance dessus.
11. L'utilisation d'une rallonge est déconseillée.
12. Si l'aspirateur ne fonctionne pas correctement, éteignez-le et contactez un technicien de maintenance agréé.
13. Si le cordon d'alimentation est endommagé, il doit être remplacé par le fabricant, un technicien de maintenance ou toute autre personne qualifiée afin d'éviter tout risque.
14. Ne portez pas l'aspirateur en le tenant par le flexible. Utilisez la poignée de l'appareil.
15. Débranchez l'aspirateur lorsqu'il n'est pas utilisé. Éteignez l'appareil avant de le débrancher en appuyant sur le bouton de mise hors tension.



table des matières

ASSEMBLAGE DE L'ASPIRATEUR 05 Assemblage de l'aspirateur

05

MISE EN MARCHÉ DE L'ASPIRATEUR 06 Cordon d'alimentation
06 Bouton de mise sous/hors tension
06 Contrôle de la puissance

06

ENTRETIEN DES OUTILS ET DU FILTRE 08 Utilisation des accessoires
09 Entretien des brosses
10 Vider le collecteur
11 Nettoyage du groupe filtrant
13 Nettoyage du filtre de sortie
14 Remplacement des piles (en option)

08

DÉPANNAGE

14

GARANTIE

15

assemblage de l'aspirateur

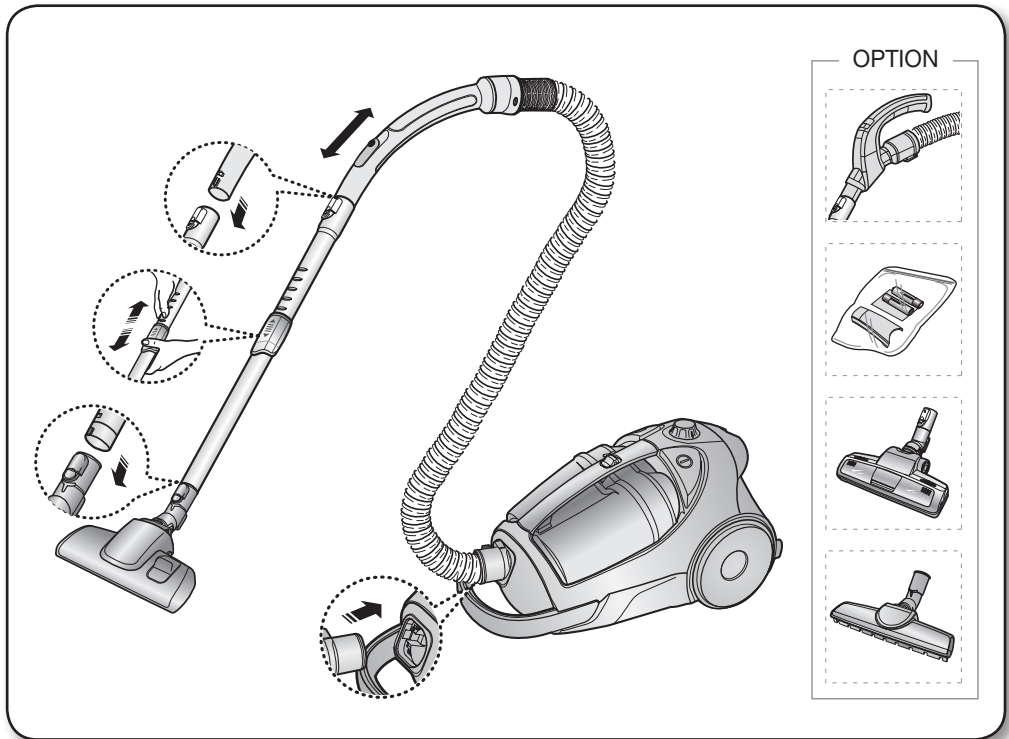

- ★ • N'appuyez pas sur le bouton de la poignée du collecteur lorsque vous portez l'appareil.

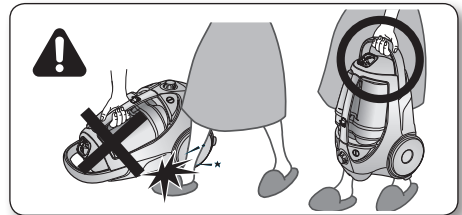

- ★ • Avant d'entreposer l'aspirateur, fixez le manche en position de rangement.

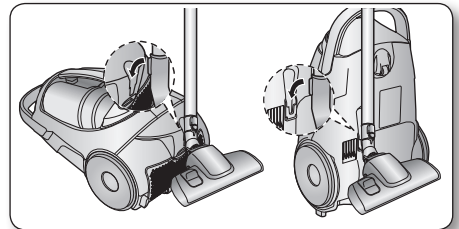

fonctionnement de l'aspirateur

CORDON D'ALIMENTATION

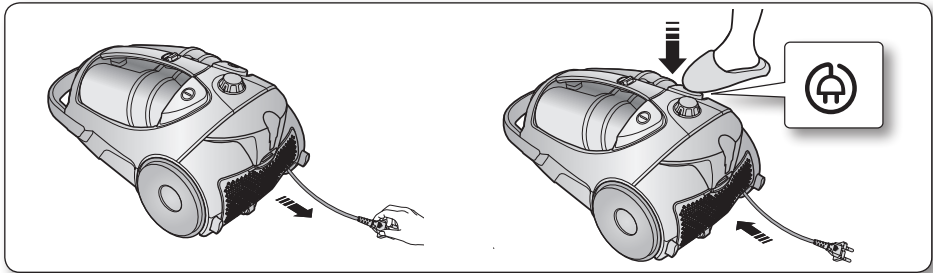

- Lorsque vous débranchez la fiche d'une prise murale, tirez sur la fiche et non sur le cordon.

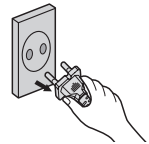

BOUTON DE MISE SOUS/HORS TENSION

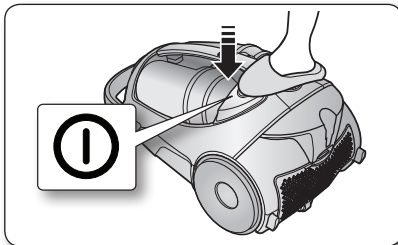

CONTRÔLE DE LA PUISSANCE

COMMANDE D'ALIMENTATION (COMMANDE INFRAROUGE) (EN OPTION)

- FLEXIBLE

1. Mise sous/hors tension de l'aspirateur ()

Appuyez sur le bouton ON/OFF pour mettre en marche l'aspirateur. Appuyez-y de nouveau pour l'arrêter.

2. Puissance d'aspiration (+, -)

Appuyez sur le bouton (+) pour une puissance d'aspiration maximale. Appuyez sur le bouton (-) pour réduire la puissance d'aspiration de l'appareil.



Ne bloquez pas l'émetteur de la poignée lorsque vous utilisez un bouton de commande sur la poignée.

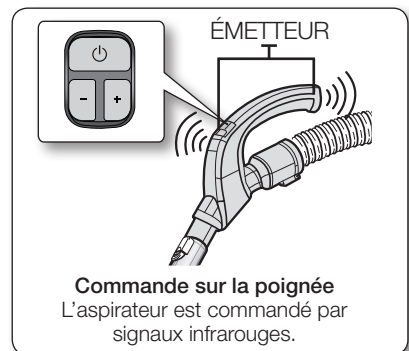

- CORPS DE L'ASPIRATEUR

Appuyez plusieurs fois sur le bouton ON/OFF (MARCHE/ARRÊT) pour démarrer et arrêter l'aspirateur. (OFF (ARRÊT) → ON (MARCHE) → OFF (ARRÊT))

- ★ Si la télécommande de la poignée ne fonctionne pas, vous pouvez utiliser le bouton ON/OFF (MARCHE/ARRÊT) situé sur le corps de l'appareil.

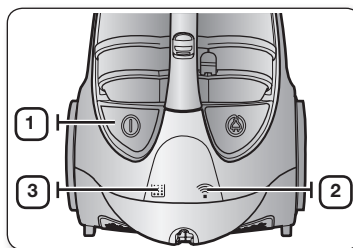

1		Le bouton ON/OFF (MARCHE/ARRÊT) permet de mettre en route ou d'arrêter l'aspirateur.
2		La lumière INFRAROUGE indique que la pièce a bien reçu le signal émis par la télécommande.
3		La lumière du filtre s'allume lorsque le groupe filtrant doit être contrôlé ou vidé. Un signal sonore retentit également.

MODÈLE À COMMANDES SUR L'APPAREIL (EN OPTION)

- FLEXIBLE

Afin de réduire la puissance d'aspiration pour nettoyer des rideaux, des petits tapis et autres tissus délicats, faites coulisser la glissière d'aération jusqu'à faire apparaître entièrement l'ouverture.

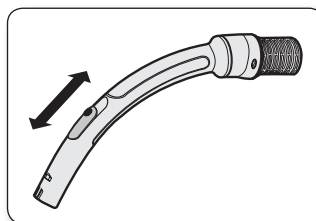

- CORPS DE L'ASPIRATEUR (MODÈLE VOLUME UNIQUEMENT)

Pour régler la puissance, faites tourner la molette vers la droite ou vers la gauche.

- MIN (MINI)** = Pour les surfaces délicates (ex. : rideaux).
- MAX (MAXI)** = Pour les sols durs et les moquettes très sales.

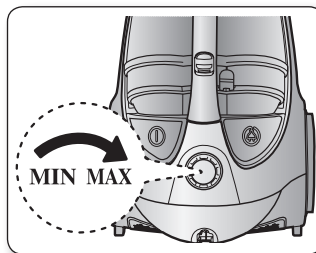

entretien des outils et du filtre

UTILISATION DES ACCESSOIRES

TUBE

- Réglez la longueur du tube télescopique en faisant glisser d'avant en arrière le bouton de réglage de la longueur situé au centre du tube.

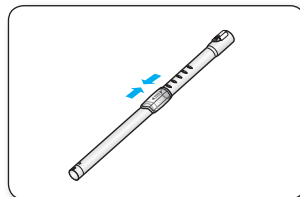

- Si le tube est bouché, retirez-le de l'appareil et réglez-le sur la longueur minimale. Vous pourrez ainsi éliminer plus facilement tout objet obstruant le tube.

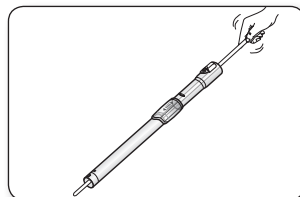

ACCESSOIRES (EN OPTION)

- Enfoncez l'accessoire sur l'extrémité de la poignée.

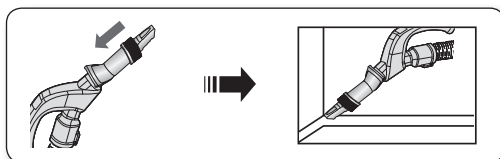

- Pour nettoyer les zones fragiles, faites sortir la brosse dépolissérante et faites-la tourner.

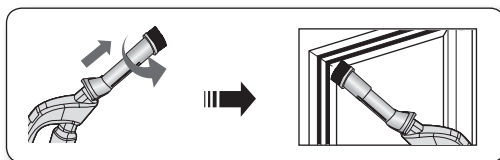

- Pour utiliser la brosse à tissu, enfoncez l'accessoire sur l'extrémité de la poignée et ramenez-le en arrière.

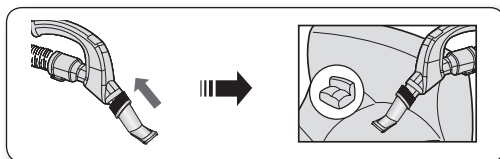

entretien des outils et du filtre

ENTRETIEN DES BROSSES

BROSSE 2 POSITIONS (EN OPTION)

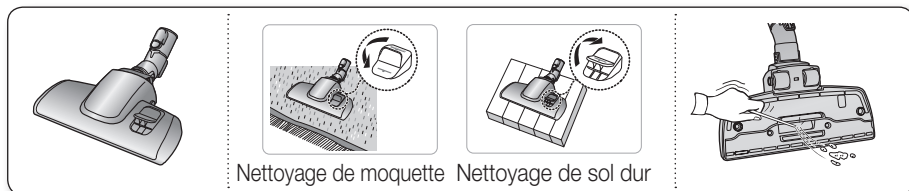

- Réglez la manette d'aspiration en fonction de la surface à nettoyer.
- Retirez tout corps étranger si l'orifice d'aspiration est bouché.

BROSSE SPÉCIALE POILS D'ANIMAUX (EN OPTION)

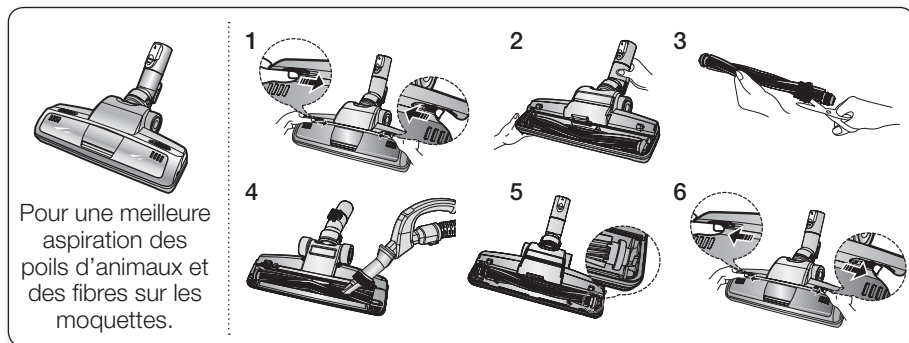

Les cheveux et les poils d'animaux peuvent s'enrouler autour de la brosse et en ralentir la rotation. Si cela se produit, nettoyez la brosse avec précaution.

1. Poussez sur le bouton Open (Ouvrir) situé sur le cache transparent pour retirer ce dernier.
2. Retirez la brosse de son support.
3. Retirez la poussière et les cheveux enroulés autour de la brosse à l'aide de ciseaux.
4. Retirez la poussière recouvrant l'intérieur du logement de la brosse à l'aide d'un chiffon sec ou d'un suceur plat.
5. Remplacez la brosse dans son logement.
6. Remettez en place le cache transparent.

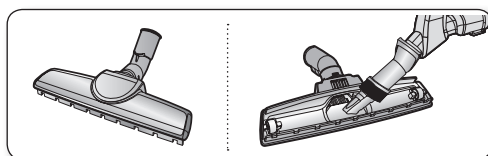

BROSSE POUR PARQUET (EN OPTION)

- Permet d'aspirer la poussière sur les surfaces larges en une seule fois.
- Retirez tout corps étranger si l'orifice d'aspiration est bouché.





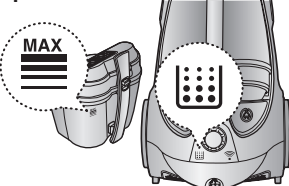
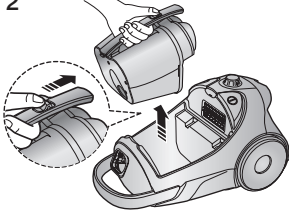
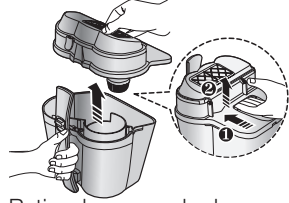

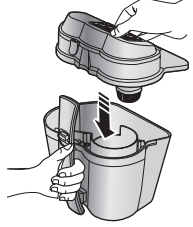
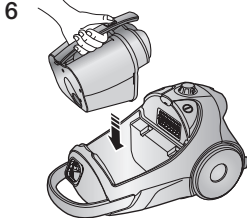
entretien des outils et du filtre

VIDER LE COLLECTEUR

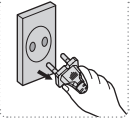
<p>1</p>  <p>Lorsque le volume de poussière atteint le niveau maximal, videz le collecteur.</p>	<p>2</p>  <p>Sortez le collecteur en appuyant sur le bouton.</p>	<p>3</p>  <p>Retirez le couvercle du collecteur.</p>
<p>4</p>  <p>Videz la poussière dans la poubelle.</p>	<p>5</p>  <p>Refermez le couvercle du collecteur.</p>	<p>6</p>  <p>Avant réutilisation, poussez le collecteur à l'intérieur du corps de l'aspirateur jusqu'à entendre un « clic ».</p>

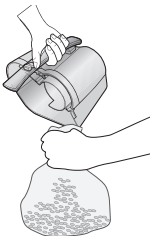
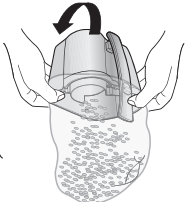
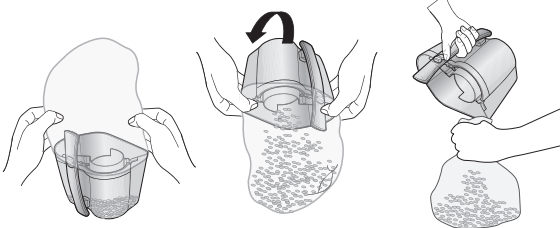
- Videz le collecteur dans un sac en plastique.
(conseillé pour les personnes souffrant d'asthme ou d'allergies)



 Vous pouvez rincer le collecteur à l'eau froide.

NETTOYAGE DU GROUPE FILTRANT

QUAND NETTOYER LE GROUPE FILTRANT

- La lumière devient rouge lorsque la puissance d'aspiration diminue. Cela indique que le groupe filtrant doit être nettoyé.

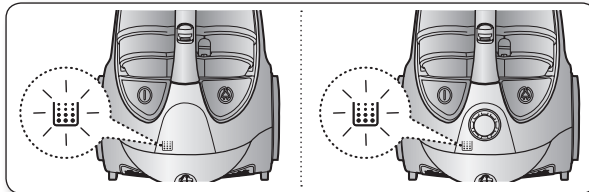

- Réglez la puissance de l'aspirateur sur « MAX » (MAXI).

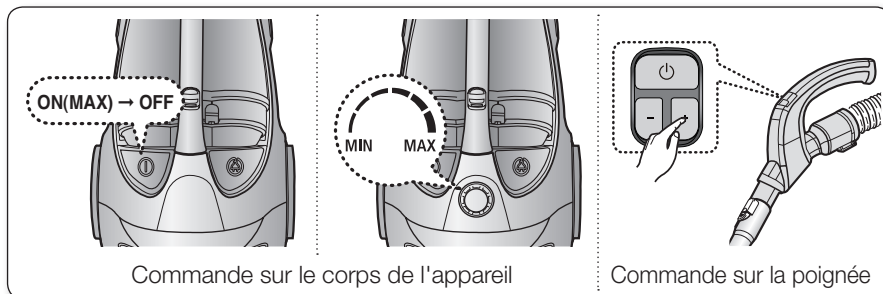

- Si le voyant du filtre vire au rouge lorsque l'entrée d'air arrive à 10 cm du sol, nettoyez le groupe filtrant.

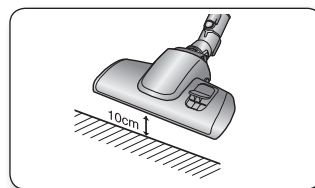

- ★ Si la puissance d'aspiration est nettement réduite lors du nettoyage, nettoyez le groupe filtrant.

entretien des outils et du filtre

NETTOYAGE DU GROUPE FILTRANT

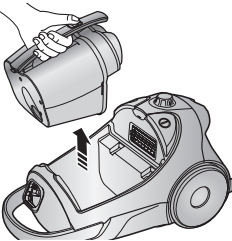
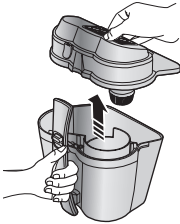
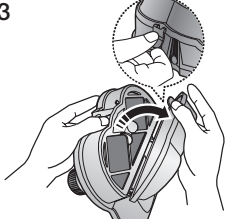
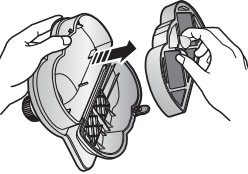
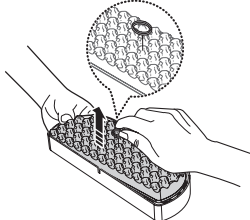
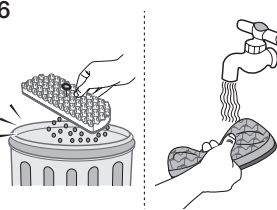
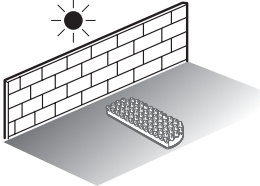
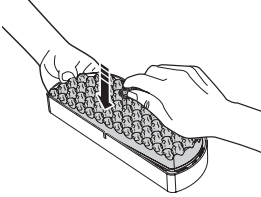
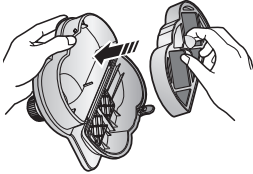
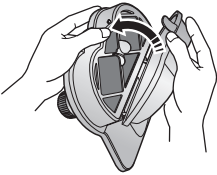
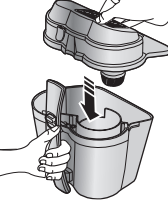
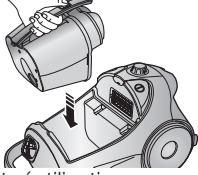
<p>1</p>  <p>Retirez le collecteur.</p>	<p>2</p>  <p>Retirez le couvercle du collecteur.</p>	<p>3</p>  <p>Retirez la partie fixe du couvercle du groupe filtrant.</p>
<p>4</p>  <p>Retirez le groupe filtrant</p>	<p>5</p>  <p>Retirez l'éponge et le filtre du groupe filtrant.</p>	<p>6</p>  <p>Nettoyez l'éponge et le filtre du groupe filtrant à l'eau.</p>
<p>7</p>  <p>Faites sécher l'éponge et le filtre à l'ombre pendant 12 heures.</p>	<p>8</p>  <p>Remplacez l'éponge et le filtre dans le groupe filtrant.</p>	<p>9</p>  <p>Remettez le groupe filtrant réassemblé dans le couvercle.</p>
<p>10</p>  <p>Avant de procéder au réassemblage, alignez le cache du groupe filtrant sur le groupe filtrant.</p>	<p>11</p>  <p>Refermez le couvercle du collecteur.</p>	<p>12</p>  <p>Avant réutilisation, poussez le collecteur à l'intérieur du corps de l'aspirateur jusqu'à entendre un « clic ».</p>

 Assurez-vous que le filtre parfaitement sec avant de le remettre en place. Laissez-le sécher pendant 12 heures.



NETTOYAGE DU FILTRE DE SORTIE

1

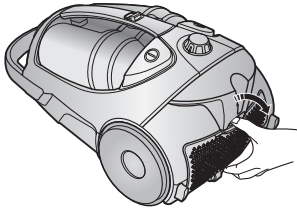

Appuyez sur la partie fixe située à l'arrière de l'appareil pour la retirer.

2

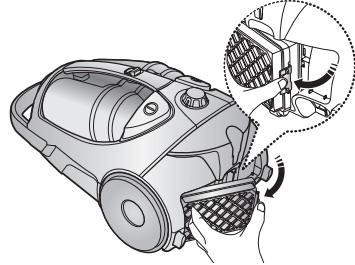

Retirez le collecteur et le filtre HEPA comme indiqué sur le schéma.



Retirez et remplacez le filtre de sortie bouché.



Des filtres de rechange sont disponibles auprès de votre distributeur Samsung local.

entretien des outils et du filtre

REPLACEMENT DES PILES (EN OPTION)



1. Si l'aspirateur ne fonctionne pas, remplacez les piles. Si le problème persiste, veuillez contacter l'un de nos revendeurs agréés.

2. Utilisez 2 piles de type AAA.



AVERTISSEMENT

1. Ces piles sont non démontables et non rechargeables.

2. N'exposez jamais les piles à la chaleur ou aux flammes.

3. N'inversez pas les pôles (+) et (-).

4. Mettez les piles au rebut en respectant les règles en vigueur.

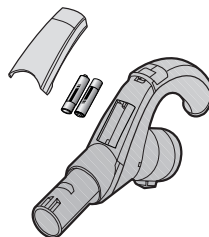

TYPE DE PILE : AAA 

Dépannage

PROBLÈME	SOLUTION
Le moteur ne démarre pas	<ul style="list-style-type: none">• Vérifiez l'état du câble, de la fiche et de la prise.• Laissez-le refroidir.
La puissance d'aspiration diminue progressivement	<ul style="list-style-type: none">• Vérifiez que rien n'obstrue le tube ou le flexible et débouchez-les si nécessaire.
Le cordon ne se rembobine pas entièrement.	<ul style="list-style-type: none">• Tirez environ 2 à 3 m de cordon, puis appuyez sur le bouton de rembobinage.
L'aspirateur n'aspire plus	<ul style="list-style-type: none">• Vérifiez l'état du flexible et remplacez-le si nécessaire.
Aspiration faible ou de moins en moins puissante	<ul style="list-style-type: none">• Vérifiez l'état du filtre et si nécessaire, nettoyez-le comme indiqué dans les consignes ; si les filtres sont usés, remplacez-les par des neufs.
Surchauffe de l'appareil	<ul style="list-style-type: none">• Vérifiez l'état des filtres et si nécessaire, nettoyez-les comme indiqué dans les consignes.
Décharge électrostatique	<ul style="list-style-type: none">• Diminuez la puissance d'aspiration.

Garantie

Cet appareil est garanti pendant un an (à partir de la date d'achat) pour les pièces ainsi que la main d'oeuvre et cela dans toute la France métropolitaine.

Pour bénéficier de la garantie constructeur, nous vous recommandons de conserver votre facture d'achat avec ce mode d'emploi. Vous devez présenter l'ensemble en cas de panne ou de dysfonctionnement de votre appareil pour bénéficier de la garantie. (La facture d'achat fait office de bon de garantie)

Veuillez noter le numéro de série de votre appareil ainsi que la date d'achat dans l'espace ci-dessous prévu à cet effet.

Référence du modèle : _____

Numéro de série : _____

Date d'achat : _____

Revendeur : _____

Cet aspirateur est conforme aux dispositions suivantes.

Directive EMC : 2004/108/EEC

Directives sur la sécurité basse tension : 2006/95/EC

CET APPAREIL EST DISTRIBUÉ PAR :

56, Quai de Dion Bouton
92806 PUTEAUX CEDEX



Pour toute information ou tout
renseignement complémentaire sur nos
produits, notre service consommateurs
est à votre disposition au :

01 4863 0000

Vous pouvez également
vous connecter à notre site internet

<http://www.samsung.com/fr>