

Lave-vaisselle

Manuel d'utilisation

Imaginez un monde de
possibilités

Merci d'avoir choisi un produit Samsung.
Pour une assistance plus complète,
veuillez enregistrer votre produit sur le site
www.samsung.com/global/register



Fonctionnalités de votre nouveau lave-vaisselle Samsung

Votre nouveau lave-vaisselle Samsung va bouleverser votre vision du nettoyage de la vaisselle. Outre sa très grande capacité et sa faible consommation, votre nouveau lave-vaisselle Samsung possède tous les atouts pour vous faciliter la vie.

1. Très grande capacité

Le panier supérieur est incliné afin d'accueillir des éléments volumineux. L'espace a été optimisé pour s'adapter à toutes les tailles de vaisselle.

2. Lignes élégantes et touches tactiles

Les touches tactiles numériques du panneau de commande permettent une utilisation simple et tout en élégance.

3. Simple d'utilisation

Le cycle de lavage automatique intelligent détermine le degré de salissure de la vaisselle et lance le cycle adapté ; cette fonction vous permet ainsi non seulement de réduire votre consommation d'eau et d'énergie, mais aussi de gagner du temps.

4. Ultra silencieux



Un système performant de contrôle du bruit garantit un fonctionnement le plus silencieux qui soit. Votre nouveau lave-vaisselle Samsung se fait plus discret que jamais.

5. Filtre auto-nettoyant

Le nettoyage du filtre, c'est du passé ! Cet appareil retient les résidus pendant le lavage, puis les évacue automatiquement avec l'eau.

Ce manuel contient d'importantes informations sur l'utilisation et l'entretien de votre nouveau lave-vaisselle Samsung. Vous y trouverez une description du panneau de commande, des consignes d'utilisation ainsi que des astuces vous permettant de tirer le meilleur de ses fonctions et technologies de pointe. Pour connaître les différents cycles, consultez le tableau des cycles (page 22) ; si vous rencontrez un problème avec votre appareil, reportez-vous à la section Dépannage (page 23).











Sécurité

Tout au long de ce manuel, vous rencontrerez les symboles  (Avertissement) et  (Attention) accompagnés de remarques. Ces consignes de sécurité importantes ne sont en revanche pas exhaustives.

Il est de votre responsabilité de faire preuve d'une grande prudence lors de l'installation, de l'entretien et de l'utilisation de votre lave-vaisselle. Samsung ne saurait être tenu responsable des dommages liés à une mauvaise utilisation.

CONSIGNES IMPORTANTES DE SÉCURITÉ

Que signifient les icônes et symboles utilisés dans ce manuel d'installation ?

 AVERTISSEMENT	Situations ou manipulations dangereuses pouvant entraîner de graves blessures, voire la mort.
 ATTENTION	Situations ou manipulations dangereuses pouvant entraîner des blessures ou des dommages matériels.
 ATTENTION	Afin de réduire le risque d'incendie, d'explosion, de choc électrique ou de blessures graves lorsque vous vous servez de votre lave-vaisselle, conformez-vous aux consignes de sécurité de base suivantes :
	INTERDIT.
	NE PAS démonter.
	NE PAS toucher.
	Suivez les instructions à la lettre.
	Débranchez la prise du mur.
	Pour éviter tout choc électrique, assurez-vous que l'appareil a été mis à la terre.
	Appelez le centre d'assistance technique pour obtenir de l'aide.

AVERTISSEMENT : lorsque vous utilisez le lave-vaisselle, respectez les consignes de base suivantes :

 Lisez attentivement toutes les instructions avant d'utiliser l'appareil.

Comme pour tout appareil électrique utilisant l'eau et comportant des pièces mobiles, des risques existent.

Pour utiliser cet appareil en toute sécurité, familiarisez-vous avec son fonctionnement et faites toujours preuve de prudence lorsque vous vous en servez.

Installez et mettez votre lave-vaisselle à niveau sur un sol sans moquette capable de supporter le poids de l'appareil.

Votre lave-vaisselle doit être correctement mis à la terre. Ne le branchez jamais sur une prise qui n'est pas reliée à la terre. Reportez-vous en page 11 pour obtenir plus d'informations sur la mise à la terre.

CONSERVEZ PRÉCIEUSEMENT CES INSTRUCTIONS

Sécurité

Branchez le câble de mise à la terre sur le connecteur vert de la boîte à bornes.

Utilisez uniquement le lave-vaisselle aux fins pour lesquelles il a été conçu.

Utilisez uniquement des produits de lavage et de rinçage pour lave-vaisselle et maintenez-les hors de portée des enfants.

Après avoir déballé le lave-vaisselle, maintenez les emballages hors de portée des enfants.

Lorsque vous chargez de la vaisselle :

- placez les objets tranchants de telle façon qu'ils ne puissent pas endommager le joint de la porte ;
- placez les couteaux pointe en bas afin de limiter les risques de coupure.

 Ne lavez pas d'objets en plastique sauf s'ils portent la mention « lavable au lave-vaisselle » ou un équivalent.

Si tel n'est pas le cas, reportez-vous aux recommandations du fabricant.

 Ne touchez pas la résistance pendant ou immédiatement après un cycle de lavage.

Ne faites jamais fonctionner le lave-vaisselle si tous les panneaux externes ne sont pas correctement en place.

Ne touchez pas les commandes de manière inappropriée.

Ne malmenez pas, ne vous asseyez pas et ne montez pas sur la porte, le couvercle ou les paniers du lave-vaisselle.

N'exercez aucune pression sur la porte lorsque celle-ci est ouverte ; vous risqueriez d'endommager l'appareil ou de vous blesser.

Afin de prévenir tout risque de blessure, n'autorisez pas les enfants à jouer dans ou sur le lave-vaisselle.

Afin de prévenir tout risque d'incendie ou d'explosion :

- Dans certaines conditions, de l'hydrogène peut se former dans un réseau d'eau chaude n'ayant pas été utilisé depuis au moins 2 semaines. L'HYDROGÈNE EST UN GAZ EXPLOSIF. Si le réseau d'eau chaude n'a pas été utilisé pendant ce laps de temps, ouvrez tous les robinets d'eau chaude et laissez l'eau s'écouler pendant plusieurs minutes avant d'utiliser le lave-vaisselle. Cette opération permet d'évacuer l'hydrogène qui se serait éventuellement accumulé dans la tuyauterie. Ce gaz étant inflammable, ne fumez pas et n'utilisez pas d'appareil à flamme nue pendant ce temps.

Retirez la porte du compartiment de lavage lorsque vous retirez un ancien lave-vaisselle.

 Débranchez le câble d'alimentation (ou le disjoncteur) avant d'effectuer une opération de maintenance sur votre lave-vaisselle.

Ne laissez pas les enfants jouer dans ou sur le lave-vaisselle. Ils risqueraient de se blesser ou d'endommager l'appareil.

Ne tentez jamais de réparer ou de remplacer vous-même les pièces de votre lave-vaisselle. Les opérations de démontage, de réparation et de modification doivent être effectuées uniquement par des techniciens de maintenance agréés. Tout travail effectué par une personne non autorisée peut entraîner l'annulation de la garantie.

Avant de mettre votre lave-vaisselle au rebut, retirez la porte du compartiment de lavage ou le loquet de la porte afin d'éviter que des enfants ou de petits animaux ne se fassent piéger à l'intérieur.

CONSERVEZ PRÉCIEUSEMENT CES INSTRUCTIONS

Le lave-vaisselle est un appareil extrêmement lourd. Ne tentez jamais de le déplacer ou de le transporter seul. Afin d'éviter tout risque de blessure, 2 personnes au moins sont nécessaires.

Une fois le lave-vaisselle installé, vérifiez que le tuyau d'évacuation est correctement branché et que les raccordements ne présentent aucune fuite. Si le tuyau d'évacuation est mal raccordé, cela risque de provoquer des dégâts matériels.

Le tuyau d'arrivée d'eau est fragile. Avec le temps, il perd de sa flexibilité. Contrôlez régulièrement son état. S'il porte des traces de déformation, de fissure, d'entaille ou de fuite d'eau, remplacez-le immédiatement.

Ne placez jamais d'essence, de solvants ou toute autre substance inflammable à l'intérieur du lave-vaisselle. Ne lavez jamais de vaisselle ayant été en contact avec ces substances.

Conservez votre produit de lavage hors de portée des enfants. Les produits de lavage sont nocifs pour la santé. Ils contiennent des agents de polissage et sont corrosifs. Évitez tout contact avec la peau ou les yeux.

N'installez pas le lave-vaisselle à proximité d'autres appareils électriques. Conservez-le à l'abri des flammes nues.

Si le lave-vaisselle reste inutilisé pendant une période prolongée, fermez l'arrivée d'eau.

Ce lave-vaisselle est conçu pour une utilisation domestique uniquement.

AVANT D'UTILISER LE LAVE-VAISSELLE



AVERTISSEMENT



Risque de basculement

- N'utilisez pas le lave-vaisselle avant qu'il ne soit correctement installé.
- N'exercez pas de pression sur la porte ouverte.
- Ne placez jamais d'objet lourd sur la porte ouverte.



Risque de décharge électrique

Ne pas respecter ces instructions peut entraîner un incendie, un choc électrique, voire la mort :

- Mettez le lave-vaisselle à la terre
- Branchez le câble de mise à la terre sur le connecteur vert de la boîte à bornes.
- N'utilisez jamais de rallonge.

CONSERVEZ PRÉCIEUSEMENT CES INSTRUCTIONS

Table des matières

INSTALLATION DE VOTRE LAVE-VAISSELLE

7

- 7 Déballage du lave-vaisselle
- 7 Vérification des pièces
- 8 Panneau de commande
- 10 Sélecteur de cycle
- 10 Écran d'affichage
- 11 Conditions indispensables à l'installation

UTILISATION DE VOTRE LAVE-VAISSELLE

12

- 12 Instructions de base
- 14 Réglage de l'angle des porte-assiettes
- 15 Réglage de la hauteur du panier supérieur
- 15 Retrait du panier supérieur
- 16 Chargement du panier inférieur
- 16 Chargement du panier supérieur
- 17 Utilisation du panier à couverts
- 18 Utilisation du réservoir

NETTOYAGE ET ENTRETIEN DE VOTRE LAVE-VAISSELLE

20

- 20 Nettoyage de la partie extérieure
- 20 Nettoyage de la partie intérieure
- 20 Nettoyage des gicleurs
- 21 Entreposage de votre lave-vaisselle

CYCLES

22

- 22 Tableau des cycles

DÉPANNAGE

23

- 23 Consultez cette rubrique si vous rencontrez l'un des problèmes suivants
- 25 Codes d'erreur

ANNEXE

26

- 26 Protection de l'environnement
- 26 Caractéristiques techniques

Installation de votre lave-vaisselle

Assurez-vous que votre installateur se conforme scrupuleusement à ces instructions afin de garantir le bon fonctionnement de votre nouveau lave-vaisselle et que son utilisation soit parfaitement sécurisée.

DÉBALLAGE DU LAVE-VAISSELLE

- À la livraison de votre nouveau lave-vaisselle, déballez-le soigneusement et vérifiez qu'il n'a subi aucun dommage.
Si l'appareil a été endommagé, indiquez-le sur le bon de livraison et conservez-en une copie. N'installez pas le lave-vaisselle et contactez le service client Samsung au numéro indiqué ci-dessous.
- Si l'appareil n'est pas endommagé, vous pouvez commencer l'installation. Si vous souhaitez l'installer vous-même, assurez-vous de bien lire le manuel d'installation et suivez les indications fournies.
- Après avoir déballé le lave-vaisselle, maintenez les emballages hors de portée des enfants pour leur sécurité.

VÉRIFICATION DES PIÈCES

Une fois votre lave-vaisselle déballé, assurez-vous d'avoir en votre possession toutes les pièces indiquées ci-dessous.

Si votre lave-vaisselle a été endommagé lors du transport ou si des pièces sont manquantes, contactez le service client Samsung au 1-800-SAMSUNG (726-7864).

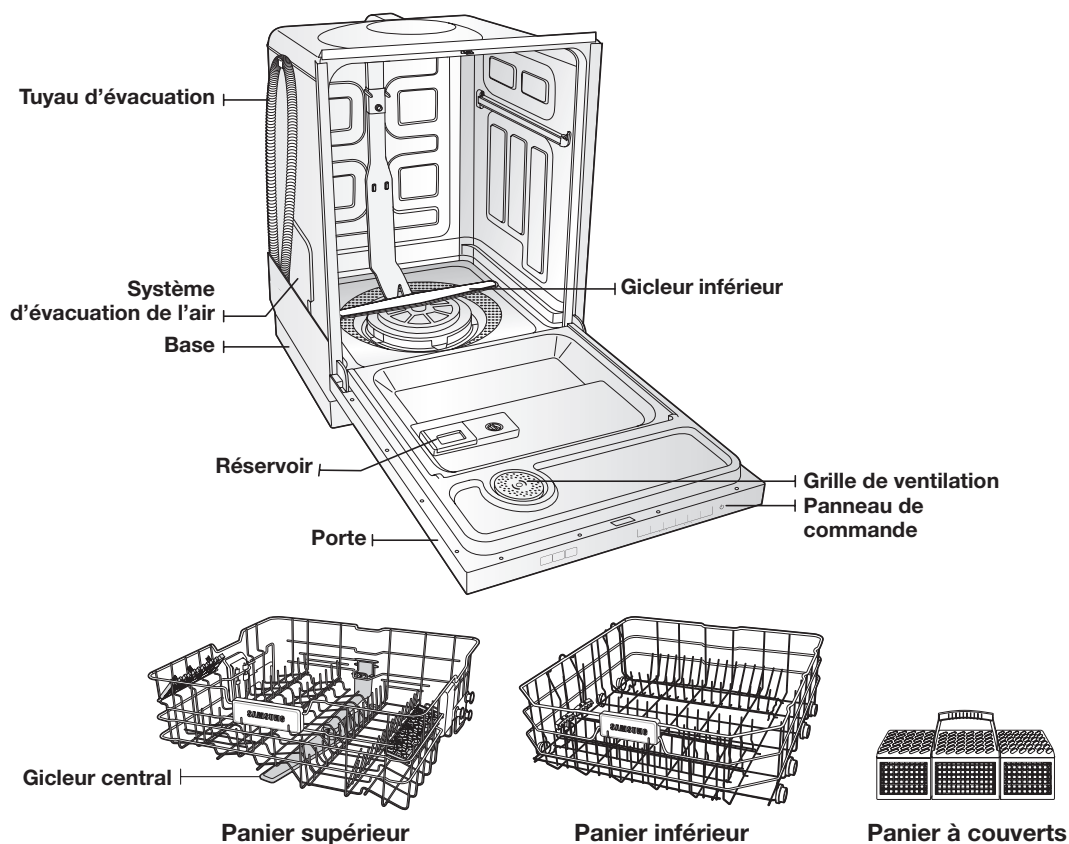



Installation de votre lave-vaisselle

PANNEAU DE COMMANDE

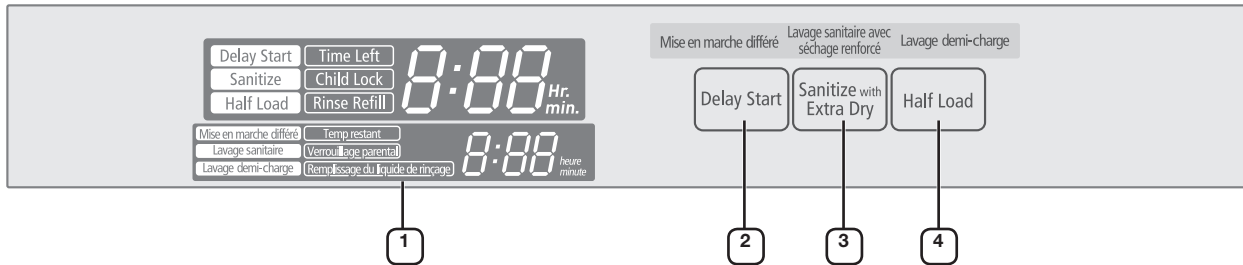
Modèle DMR78



1 ÉCRAN D’AFFICHAGE	Affiche le temps de lavage restant, les informations sur le lavage (Mise en marche différée, Lavage sanitaire, Lavage demi-charge, Verrouillage parental) ainsi que les messages d’erreur (Remplissage du liquide de rinçage, erreur). En cas d’erreur, un message s’affiche et un signal sonore retentit. Reportez-vous à la page des codes d’erreur.
2 MISE EN MARCHÉ DIFFÉRÉE	Différez un cycle jusqu’à 24 heures par incréments d’une heure. L’heure affichée correspond à l’heure à laquelle le lavage démarrera.
3 LAVAGE SANITAIRE AVEC SÉCHAGE RENFORCÉ	<p>La température atteint 72 °C (162 °F) au cours du cycle de rinçage final pour une désinfection thermique.</p> <p>Si vous sélectionnez l’option Lavage sanitaire avec séchage renforcé, le voyant « Lavage sanitaire avec séchage renforcé » clignote lorsque la température de l’eau atteint la température idéale 68 °C (155 °F) puis reste allumé pendant 10 minutes après la fin du cycle, pendant la phase de désinfection.</p> <p> La fonction Lavage sanitaire avec séchage renforcé est conforme à la norme NSF/ANSI 184 qui s’applique aux lave-vaisselle domestiques. Les lave-vaisselle domestiques certifiés ne sont pas destinés à être utilisés dans les établissements de restauration. Votre lave-vaisselle est certifié NSF. Le cycle certifié NSF correspond au cycle intense avec l’option Lavage sanitaire avec séchage renforcé sélectionnée.</p> <p> Sélectionnez l’option Lavage sanitaire avec séchage renforcé et liquide de rinçage pour obtenir de meilleurs résultats.</p>
4 LAVAGE DEMI-CHARGE	<p>Sélectionnez cette option lorsque vous souhaitez ne laver qu’une petite quantité de vaisselle. Si vous utilisez cette fonction, placez la vaisselle dans le panier supérieur.</p> <p> Lorsque l’option Lavage demi-charge est sélectionnée, la vaisselle placée dans le panier inférieur ne sera pas lavée. Seule la vaisselle du panier supérieur le sera.</p> <p>Cette option permet de réduire la consommation d’eau et d’électricité.</p>

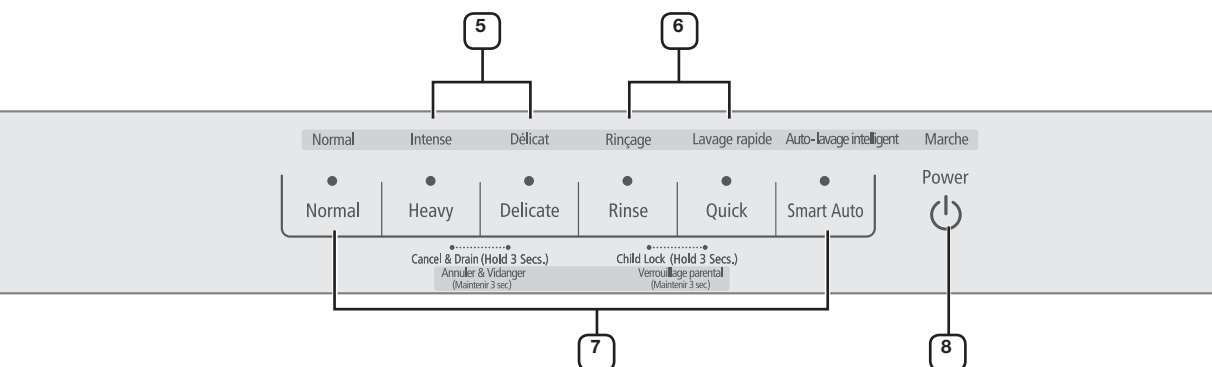

<p>5 ANNULER & VIDANGER</p>	<p>Pour annuler et vidanger alors qu'un cycle est en cours, maintenez les touches Intense et Délicat enfoncés pendant trois (3) secondes.</p>
<p>6 VERROUILLAGE PARENTAL</p>	<p>Cette option permet de verrouiller les touches du panneau de commande. Ainsi, les enfants ne pourront pas mettre en marche le lave-vaisselle par inadvertance. Nous vous recommandons d'activer également cette fonction avant de nettoyer ou d'essuyer le panneau de commande.</p> <p> Si un cycle est en cours, vous ne pouvez pas actionner la touche Marche. Cette touche fonctionne uniquement lorsqu'il n'y a pas de cycle en cours.</p> <p>Activation/Désactivation : si vous souhaitez activer ou désactiver cette option, maintenez les touches Rinçage et Lavage rapide enfoncées pendant trois (3) secondes.</p>
<p>7 SÉLECTEUR DE CYCLE</p>	<p>Cette option vous permet de sélectionner le cycle de lavage approprié en fonction du degré de saleté de votre vaisselle. Lorsqu'un cycle est sélectionné, le voyant correspondant s'allume. Pour annuler le cycle sélectionné, appuyez à nouveau sur le bouton associé au cycle.</p>
<p>8 MARCHÉ</p>	<p>Lorsque cette touche est actionnée, tous les voyants s'allument puis s'éteignent ; seul le voyant correspondant au dernier cycle effectué reste allumé.</p> <p>À la fin du cycle sélectionné, le message « End » s'affiche et le lave-vaisselle se met automatiquement hors tension.</p>

 Vous pouvez sélectionner des options (Lavage demi-charge, Lavage sanitaire avec séchage renforcé ou Mise en marche différée) avant de démarrer un cycle. Si vous changez de cycle après avoir sélectionné une option, le cycle d'origine est réinitialisé.

Installation de votre lave-vaisselle

SÉLECTEUR DE CYCLE

Modèle DMR78

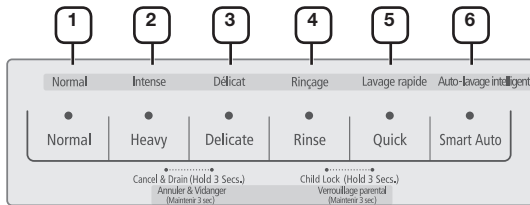

1	NORMAL	Utilisez ce cycle pour la vaisselle normalement sale.
2	INTENSE	Utilisez ce cycle pour la vaisselle très sale et comportant des traces de saleté ou de graisse incrustées, comme les poêles et les casseroles.
3	DÉLICAT	Utilisez ce cycle pour la vaisselle normalement sale ou fragile, comme les verres.
4	RINÇAGE	Utilisez ce cycle pour la vaisselle prélavée. Aucun produit de lavage n'est utilisé et aucun cycle de séchage n'est lancé au cours de ce cycle.
5	LAVAGE RAPIDE	Utilisez ce cycle pour la vaisselle peu sale. Le produit de lavage est utilisé mais aucun cycle de séchage n'est lancé.
6	AUTO-LAVAGE INTELLIGENT	Cette option permet de détecter le degré de salissure de la vaisselle et lance automatiquement le cycle le mieux adapté après quelques minutes de fonctionnement.

ÉCRAN D'AFFICHAGE

Modèle DMR78

1. Lorsque la porte du lave-vaisselle est ouverte, les écrans d'affichage supérieur et frontal (MULTIPLE)

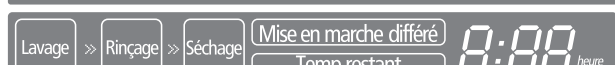
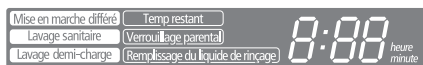

Dessus de l'appareil

Face avant de l'appareil

- s'allument. Lorsqu'elle est fermée, seul l'écran frontal est allumé.
- Lorsque l'une des options (Mise en marche différée, Lavage sanitaire avec séchage renforcé, Lavage demi-charge ou Verrouillage parental) est sélectionnée, le voyant correspondant s'allume.
- Si le voyant « Remplissage du liquide de rinçage » est allumé, cela signifie que le réservoir du produit de rinçage est vide et que vous devez le remplir.
- Si la porte est ouverte alors qu'un cycle est en cours, le temps restant se met à clignoter.

CONDITIONS INDISPENSABLES À L'INSTALLATION

Mise à la terre et alimentation électrique



Afin d'éviter tout risque d'incendie, de choc électrique ou de blessure, le câblage et la mise à la terre doivent être conformes au National Electrical Code (Code national sur les installations électriques) ANSI/FNPA, N°70 (dernière édition) et aux directives et règlements locaux en vigueur. Il relève de la responsabilité du propriétaire de l'appareil de fournir une installation électrique conforme.



N'utilisez jamais de rallonge.

ATTENTION Pendant la phase de préparation de l'installation, assurez-vous que l'alimentation électrique comporte :

- Un fusible ou disjoncteur de 120 V, 60 Hz, 15 A
- Un circuit terminal individuel relié uniquement au lave-vaisselle

Votre lave-vaisselle doit être mis à la terre. En cas de dysfonctionnement ou de panne, la mise à la terre permet de diminuer le risque de choc électrique en créant un chemin de moindre résistance pour le courant électrique.



AVERTISSEMENT Ne branchez jamais le câble de mise à la terre sur des canalisations ou des conduites de gaz ou d'eau chaude.

INSTRUCTIONS DE MISE À LA TERRE

Branchement permanent de l'appareil :

Cet appareil doit être connecté à une canalisation électrique permanente métallique avec mise à la terre ; si ce n'est pas le cas, un conducteur de protection doit être installé avec les conducteurs du circuit puis connecté à la borne ou au fil de mise à la terre de l'appareil.

Alimentation en eau

Pour que le lave-vaisselle se remplisse correctement, la pression d'eau doit être comprise entre 20 et 120 psi (140 à 830 kPa). Une pression d'eau inférieure à 20 psi (140 kPa) risque de provoquer un dysfonctionnement de la vanne d'alimentation en eau et d'empêcher celle-ci de se fermer complètement. Le lave-vaisselle risque en outre de mettre trop de temps à se remplir et donc, de s'éteindre (Le temps de remplissage est limité afin de prévenir tout risque de débordement/d'inondation au cas où une conduite interne viendrait à se détacher.).



La plupart des magasins spécialisés en matériel de plomberie proposent des tuyaux d'arrivée d'eau pouvant aller jusqu'à 3 mètres de long.

Pour limiter les risques de fuite :

- Faites en sorte que les robinets soient facilement accessibles.
- Fermez les robinets lorsque le lave-vaisselle n'est pas utilisé.
- Vérifiez régulièrement l'état des tuyaux d'arrivée d'eau (fuites).



AVERTISSEMENT Avant la première utilisation du lave-vaisselle, contrôlez le bon état de tous les raccords au niveau de la vanne et des robinets (fuites).

Sol

Pour un fonctionnement optimal, votre lave-vaisselle doit être installé sur un sol stable et solide. N'installez jamais votre appareil sur une plateforme ou une structure fragile.

Il doit être installé conformément au **manuel d'installation** avant de pouvoir être utilisé. Si le **manuel d'installation** n'a pas été fourni avec le lave-vaisselle, faites-en la demande en vous connectant sur le site www.samsung.com.

Utilisation de votre lave-vaisselle

INSTRUCTIONS DE BASE

1. Ouvrir la porte de l'appareil et charger la vaisselle (reportez-vous en page 16)
 - Répartissez la vaisselle dans les paniers supérieur et inférieur, sauf si vous avez sélectionné l'option Lavage demi-charge.
 - Éliminez tout reste de nourriture avant de placer la vaisselle dans le ou les paniers.
 - Une fois la vaisselle en place dans les paniers, faites tourner les gicleurs manuellement pour vérifier qu'aucun obstacle ne se trouve dans leur axe de rotation.
2. Verser du produit de lavage dans le réservoir (page 18).
 - Assurez-vous d'utiliser uniquement un produit de lavage spécial lave-vaisselle.
 - Reportez-vous au chapitre « **Utilisation du réservoir** » pour savoir comment ajouter du produit de lavage.
3. Appuyer sur la touche **Marche**.
 - Une fois la touche **Marche** actionnée, tous les écrans d'affichage s'allument puis s'éteignent et seul le voyant du dernier cycle utilisé reste allumé.
 - Si le voyant « **Remplissage du liquide de rinçage** » est allumé, cela signifie que vous devez **remplir le réservoir de produit de rinçage** afin d'optimiser les opérations de lavage et de séchage.
4. Sélectionner un cycle (reportez-vous en pages 10 et 22).
 - Appuyez sur le bouton du cycle associé au degré de salissure de la vaisselle.
 - Une fois le cycle sélectionné, le voyant correspondant s'allume. Si vous appuyez à nouveau sur le bouton du cycle, le voyant s'éteint et le cycle est annulé.
 - Pour savoir comment choisir un cycle en fonction du degré de salissure de la vaisselle, reportez-vous au chapitre « **Sélecteur de cycle** ».
5. Refermer la porte.
 - Faites glisser les paniers afin qu'ils regagnent leur place initiale. Refermez la porte.
 - Une fois la porte fermée, le lave-vaisselle lance le cycle sélectionné au bout de quelques secondes.
 - La porte doit être correctement fermée. Si ce n'est pas le cas et que la porte est légèrement entrouverte, le cycle sélectionné ne démarre pas automatiquement.
6. À la fin du cycle de lavage :
 - Le message « **End** » s'affiche et un signal sonore retentit.
 - L'appareil se met automatiquement hors tension.



ATTENTION

Pour rajouter de la vaisselle ou mettre l'appareil en pause en cours de cycle, ouvrez la porte doucement afin d'éviter tout risque de brûlure en raison des vapeurs brûlantes s'échappant de l'appareil

(Si la porte est ouverte alors que le lave-vaisselle est en cours de fonctionnement, un mécanisme de sécurité s'enclenche et arrête automatiquement le cycle.)



Utilisez un produit de rinçage afin de faciliter la phase de séchage. Pour l'optimiser, sélectionnez l'option Lavage sanitaire avec séchage renforcé permettant d'augmenter la température de l'eau.

Commandes tactiles

Elles permettent de contrôler facilement votre lave-vaisselle.

- Commandes pratiques d'une simple pression
- Lignes épurées et élégantes
- Faciles à nettoyer
- **Si vous avez des enfants ou si vous souhaitez nettoyer l'interface de commande, il est conseillé de sélectionner la fonction Verrouillage parental qui permet de désactiver les touches.**
 - Grâce à cette option, les enfants ne pourront pas démarrer le lave-vaisselle par inadvertance.
 - Lorsqu'un cycle est en cours, les touches ne fonctionnent pas.
 - Si la machine est hors tension, seule la touche **Marche** peut être actionnée.

Séchage par condensation

- Cette option permet de réduire la consommation d'énergie en utilisant la chaleur résiduelle issue du dernier cycle de rinçage pour sécher la vaisselle.
- Propre et sûr. Aucune vapeur brûlante n'est émise pendant le cycle de séchage.



Les éléments suivants ne sont pas résistants au lave-vaisselle :

- **Éléments en matière acrylique ou en aluminium** : les ornements dorés de certains plats risquent de se décolorer.
- **Éléments assemblés par collage** : les éléments en plastique traité, en bois, en ivoire, en cuivre ou en étain risquent de se détacher.
- **Éléments en plastique ne tolérant pas des températures supérieures à 90°C (194 °F)** : les plastiques fins se lavent et se séchent difficilement et risquent d'être endommagés en raison des températures de lavage élevées.
- **Étain** : l'étain doit être lavé à la main et séché immédiatement car il risque de rouiller.
- **Éléments en bois** : les objets en bois risquent de se fendre.



Répartissez la vaisselle de manière appropriée comme décrit à la page 16.

- Retirez tout reste de nourriture (ex. : os, pépins, etc.) ou tout autre déchet (cure-dents, papier, etc.) afin d'éviter d'endommager la vaisselle, de rendre le fonctionnement de l'appareil bruyant ou de provoquer un dysfonctionnement.
- Sélectionnez le cycle en fonction du degré de salissure et du type de vaisselle.
- Utilisez uniquement la quantité appropriée de produits de lavage et de rinçage.

Utilisation de votre lave-vaisselle

RÉGLAGE DE L'ANGLE DES PORTE-ASSIETTES

Les porte-assiettes amovibles des paniers supérieur et inférieur permettent 5 positions de réglage différentes des branches en fonction de la taille et de la forme de la vaisselle. Pour procéder au réglage des angles, reportez-vous aux illustrations ci-dessous.

Dans le panier inférieur, le porte-assiettes peut être facilement retiré ou replié afin que des objets volumineux (ex. : casseroles, poêles, etc.) puissent être chargés. Le porte-assiettes du panier supérieur est également amovible.

Pour retirer ces supports, soulevez les poignées « A ». Pour les remettre en place, alignez-les sur leur emplacement d'origine et appuyez sur les poignées « A ».

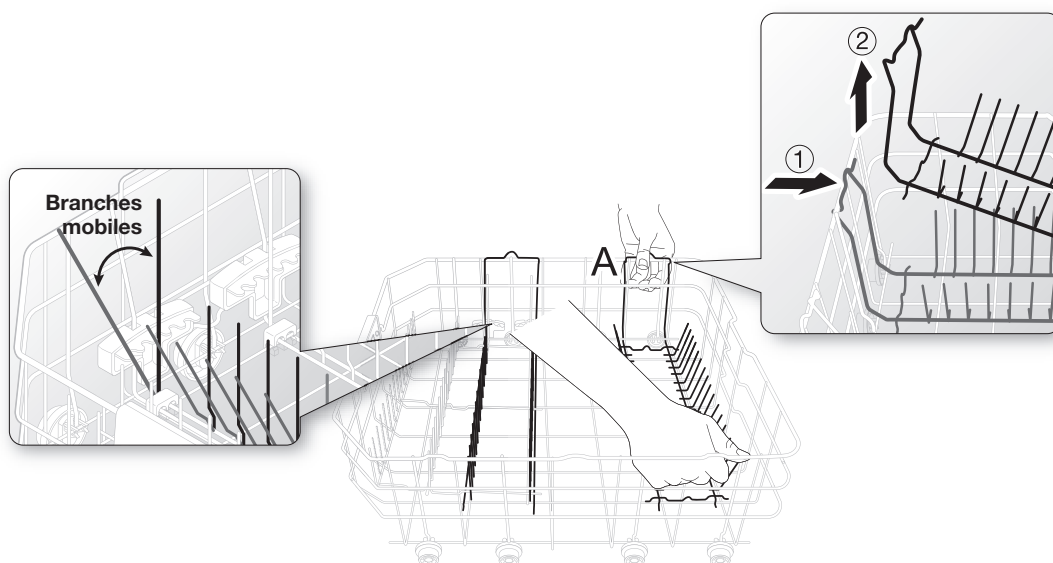

RÉGLAGE DE LA HAUTEUR DU PANIER SUPÉRIEUR

Ce lave-vaisselle Samsung est équipé d'un panier capable d'accueillir de très grands plats. En réglant la hauteur du panier supérieur, votre lave-vaisselle peut accueillir différentes tailles de vaisselle. Vous pouvez ranger des plats de 36 cm (14 po) de diamètre dans le panier inférieur et de 30 cm (12 po) de diamètre dans le panier supérieur.

Modèle DMR78

1. Pour abaisser le panier supérieur de 5 cm (2 po), appuyez sur les poignées « A » situées de part et d'autre de celui-ci, tout en exerçant une légère pression sur le panier.
2. Pour remonter le panier supérieur, poussez-le simplement vers le haut sans toucher aux poignées. Les poignées se bloquent, fixant le panier supérieur en position haute.

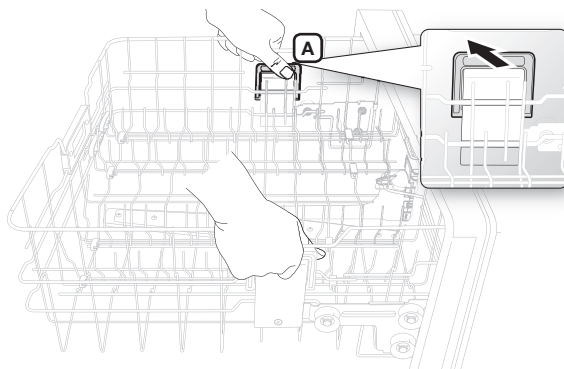

ATTENTION Il est conseillé de régler la hauteur du panier supérieur avant d'y charger de la vaisselle, car cette dernière risquerait d'être endommagée.

RETRAIT DU PANIER SUPÉRIEUR

Reportez-vous aux illustrations ci-dessous pour retirer le panier supérieur.

Tout en tirant le panier supérieur vers vous, soulevez-le légèrement afin de l'extraire des rails (comme indiqué sur les schémas ci-dessous).

Pour charger la vaisselle, il est conseillé de tirer suffisamment le panier supérieur vers l'avant.

ATTENTION Bien que le panier supérieur soit amovible, il doit être installé pour que le lave-vaisselle fonctionne correctement. Si vous tentez de faire fonctionner l'appareil sans le panier, il sera bruyant et ne fonctionnera pas correctement.

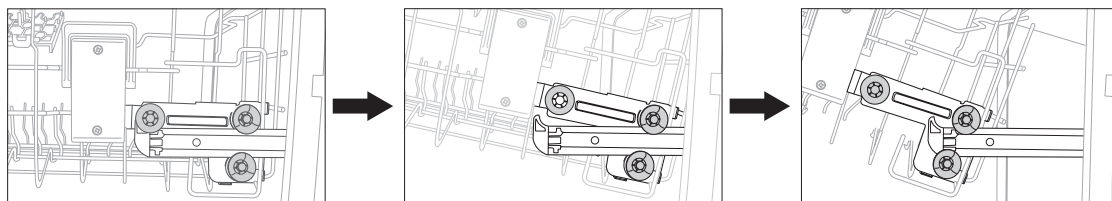

Utilisation de votre lave-vaisselle

CHARGEMENT DU PANIER INFÉRIEUR

Placez la batterie de cuisine (casseroles, poêles, etc.) de 36 cm (14 po) de diamètre (taille maximale) dans le panier inférieur. Il a été spécialement conçu pour accueillir la vaisselle de table, les bols, les assiettes, les casseroles, les couvercles et les plats.

Chargez vos assiettes dans la colonne centrale du panier, face intérieure vers la droite. Chargez les objets volumineux (poêles, casseroles) face intérieure tournée vers le bas. Il est conseillé de charger les tasses, les verres à pied et les soucoupes dans le panier supérieur.

Reportez-vous aux modèles de chargement conseillés ci-dessous.

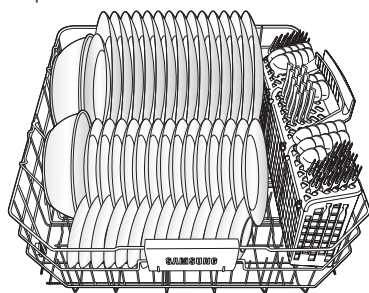

14 couverts

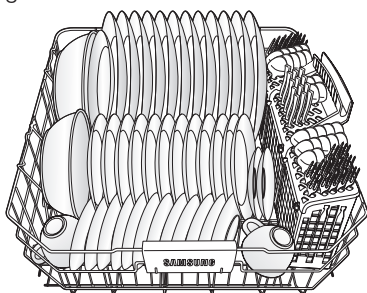

12 couverts

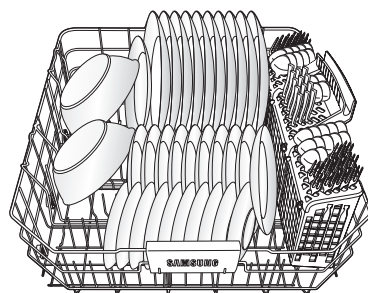

10 couverts

CHARGEMENT DU PANIER SUPÉRIEUR

Le panier supérieur est conçu pour accueillir les soucoupes, les tasses, les verres et les objets en plastique portant la mention « lavable au lave-vaisselle ». Chargez vos soucoupes face intérieure vers l'avant. Si vous devez laver une grande quantité de tasses ou de batterie de cuisine, réglez l'angle des branches mobiles ou retirez-les.

Assurez-vous que la vaisselle n'empêche pas le gicleur situé sous le panier supérieur de tourner (Vérifiez en faisant tourner le gicleur manuellement.).

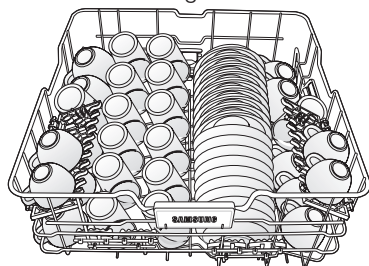

14 couverts

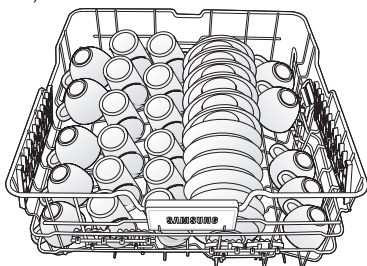

12 couverts

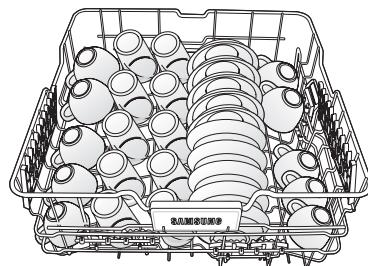

10 couverts

Utilisation du porte-verres

Vous pouvez charger les tasses et les verres dans le porte-verres. Il est également très pratique pour laver les verres à pied. Glissez vos verres à pied dans les encoches du porte-verres prévues à cet effet.

Vous pouvez replier le porte-verres si vous ne souhaitez pas vous en servir au cours d'un lavage.

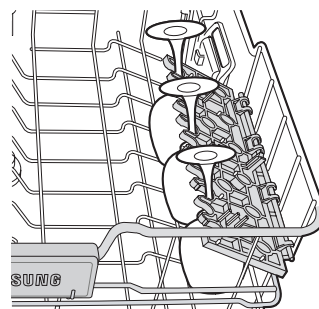

Objets volumineux

Vous pouvez charger des objets volumineux (poêles et casseroles) dans le panier inférieur.

Assurez-vous que les poignées des casseroles ou des poêles n'empêchent pas la rotation des gicleurs.

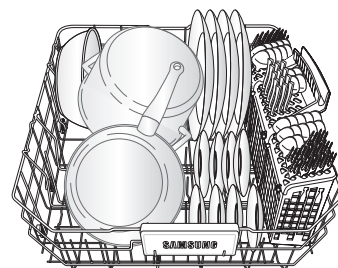

UTILISATION DU PANIER À COUVERTS

Le panier à couverts est divisé en trois compartiments. Chaque couteau, cuillère ou fourchette peut ainsi être placé(e) séparément les uns des autres dans le panier afin d'éviter tout phénomène d'écaillage ou de décoloration.

 NE laissez JAMAIS un couvert dépasser par le bas.

- 1 Petites fourchettes
- 2 Cuillères
- 3 Couteaux
- 4 Grandes cuillères et fourchettes
- 5 Fourchettes moyennes

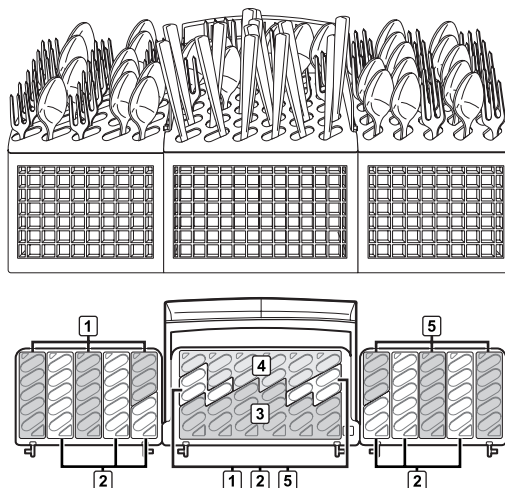

Le panier à couverts peut être installé avec ou sans son couvercle. Pour savoir comment retirer le couvercle, reportez-vous à l'illustration ci-dessous. Faites attention de ne pas casser la charnière en plastique.

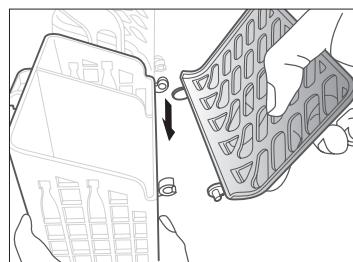
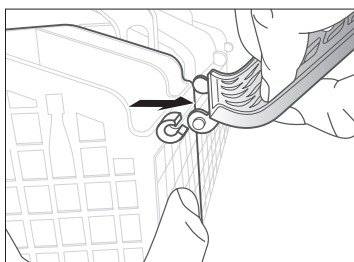
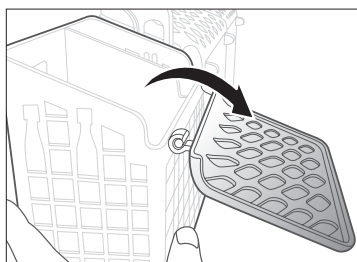

Utilisation de votre lave-vaisselle

UTILISATION DU RÉSERVOIR

Remplissage du réservoir de produit de lavage

1. Ouvrez le couvercle en exerçant une pression au niveau du loquet.

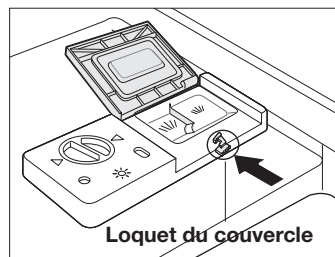

2. Ajoutez la quantité de produit de lavage recommandée dans le réservoir de lavage principal en vous référant au tableau de la page suivante.

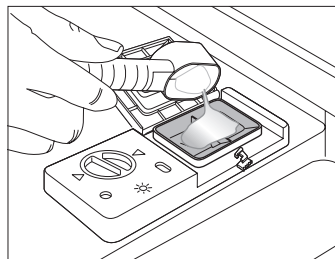

3. Refermez le couvercle du réservoir. Vous entendrez un « clic » indiquant qu'il est correctement fermé.

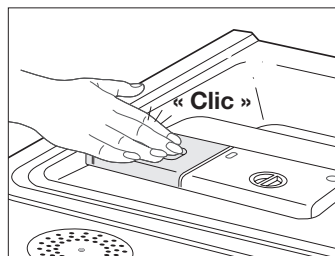

4. Si vous avez sélectionné le cycle Intense, ajoutez la quantité de produit de lavage recommandée dans le réservoir de pré-lavage en vous référant au tableau ci-dessous.

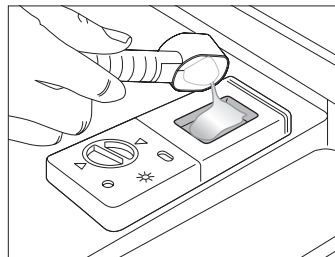

Le couvercle s'ouvrira automatiquement pour déverser le produit dans la machine au cours du lavage.

CYCLE	QUANTITÉ DE PRODUIT DE LAVAGE	
	Réservoir de lavage principal	Réservoir de prélavage
Normal, Délicat, Lavage rapide, Auto-lavage intelligent	15 g (0,5 once)	Pas de détergent
Intense	20 g (0,7 once)	5 g (0,2 once)
Rinçage	Pas de produit de lavage	Pas de produit de lavage

 Les chiffres figurant sur le réservoir sont en grammes.

Remplissage du réservoir de produit de rinçage

Votre lave-vaisselle est conçu pour être utilisé avec du liquide de rinçage.

 L'utilisation de liquide de rinçage permet d'optimiser le séchage après le dernier rinçage.

1. Tournez le bouton du réservoir dans le sens inverse des aiguilles d'une montre pour ouvrir le couvercle.

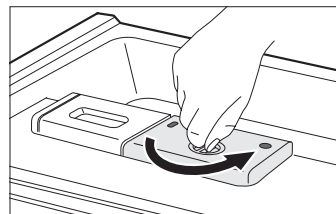

2. Versez du liquide de rinçage dans l'ouverture jusqu'à atteindre le niveau « MAX. ». Éviter de trop remplir le réservoir.



3. Réglez la quantité de liquide de rinçage libéré au cours de la phase de rinçage.
Il existe quatre niveaux de réglage (1 à 4). Plus le chiffre est grand, plus la quantité de liquide de rinçage libérée sera importante. La machine est par défaut réglée sur 3.
Un réservoir de liquide de rinçage rempli peut suffire à 40 lavages.

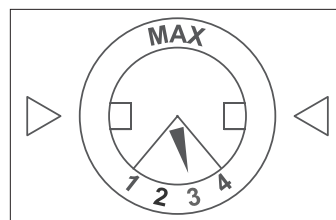

4. Fermez le couvercle.
Tournez le bouton du réservoir dans le sens des aiguilles d'une montre.

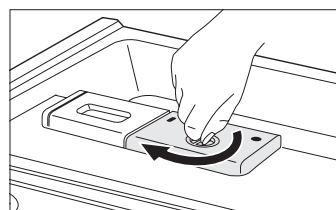

Nous vous conseillons vivement d'utiliser un produit de rinçage sous forme liquide.

Nettoyage et entretien de votre lave-vaisselle

Garder votre lave-vaisselle propre permet d'améliorer ses performances, de limiter les réparations et d'allonger sa durée de vie.

NETTOYAGE DE LA PARTIE EXTÉRIEURE

Nettoyez immédiatement les parois extérieures de votre lave-vaisselle en cas de projections. Pour retirer délicatement les taches et la poussière du panneau de commande, utilisez un chiffon doux légèrement humide. N'utilisez jamais de benzène, de cire, de diluant, d'agent de blanchiment chloré ou d'alcool. Ces produits risquent de décolorer les parois intérieures de la machine et de former des taches permanentes. Ne nettoyez pas le lave-vaisselle en l'aspergeant d'eau et évitez de mouiller les composants électriques.

 Si votre lave-vaisselle est équipé d'une paroi en inox, nettoyez-la avec un produit spécial inox pour appareils ménagers ou un produit similaire à l'aide d'un chiffon doux et propre.

NETTOYAGE DE LA PARTIE INTÉRIEURE

Nettoyez régulièrement l'intérieur de votre lave-vaisselle afin d'en retirer les saletés et les résidus de nourriture. Essayez l'intérieur de l'appareil et la partie intérieure de la porte à l'aide d'un chiffon humide. Il est conseillé de faire régulièrement fonctionner le lave-vaisselle à vide (en cycle Lavage rapide ou Délicat avec l'option Lavage sanitaire) après y avoir ajouté du produit de lavage. Cela permettra de le maintenir propre.

 Ne retirez pas la garniture d'étanchéité de la cuve (long joint en caoutchouc entourant l'ouverture du lave-vaisselle).

NETTOYAGE DES GICLEURS

Si la vaisselle n'est pas propre après un lavage ou si les gicleurs semblent obstrués, vous pouvez les nettoyer. Retirez les gicleurs avec précaution afin d'éviter qu'ils ne se cassent.

Gicleur inférieur

1. Vérifiez que le gicleur n'est pas obstrué par des particules d'aliments.
2. Si un nettoyage s'avère nécessaire, retirez le gicleur en le tirant vers le haut.
3. Nettoyez le gicleur, puis remettez-le en place.
4. Vérifiez que le gicleur est correctement positionné en le faisant tourner manuellement.

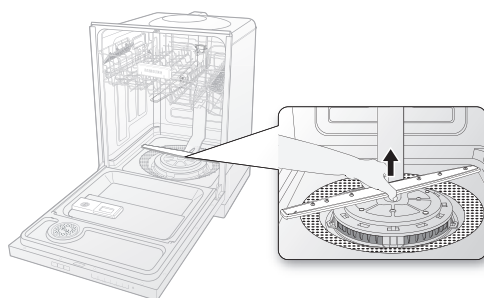

Gicleur central

1. Tirez le panier supérieur vers l'avant et retirez-le.
2. Vérifiez que le gicleur n'est pas obstrué par des particules d'aliments.
3. Si un nettoyage s'avère nécessaire, retirez le gicleur.
4. Pour ce faire, desserrez l'écrou, retirez-le puis enlevez le gicleur.
5. Nettoyez le gicleur, remettez-le en place puis engagez et serrez l'écrou.
6. Serrez l'écrou fermement à la main.
7. Vérifiez que le gicleur est correctement positionné en le faisant tourner manuellement.

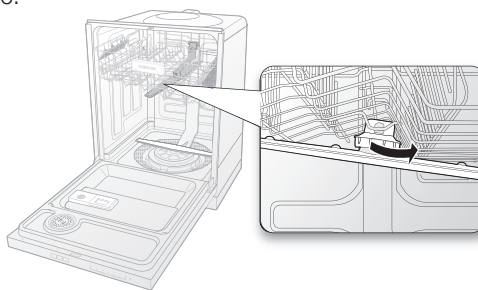

Gicleur supérieur

1. Vérifiez que le gicleur n'est pas obstrué par des particules d'aliments.
2. Si un nettoyage s'avère nécessaire, retirez le gicleur.
3. Pour ce faire, sortez le panier supérieur, retirez le tuyau raccordé au gicleur et au support de la cuve, puis retirez le gicleur. Pour retirer le support, utilisez un outil approprié, comme un tournevis.
4. Nettoyez le gicleur, puis raccordez-le au tuyau.
5. Insérez le tuyau dans le support.
6. Vérifiez que le gicleur est correctement positionné en le faisant tourner manuellement.

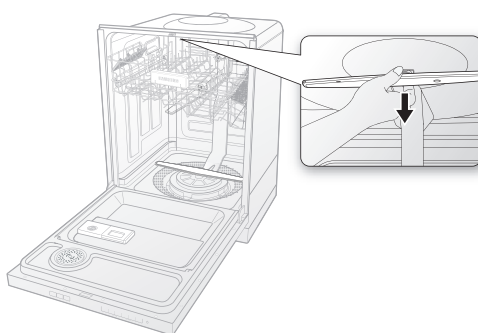

ENTREPOSAGE DE VOTRE LAVE-VAISSELLE

Si vous devez entreposer votre lave-vaisselle pendant une période prolongée, vidangez-le puis débranchez-le. En effet, votre lave-vaisselle risque d'être endommagé si de l'eau stagne dans les tuyaux ou les composants internes.

Après avoir vidangé et débranché le lave-vaisselle, assurez-vous de fermer la vanne d'alimentation en eau ainsi que le disjoncteur.

Cycles

TABLEAU DES CYCLES

(● : standard, ○ : optionnel)

Cycle	Pré-lavage1	Pré-lavage2	Pré-lavage3	Lavage principal	Rinçage1	Rinçage2	Dernier rinçage [sanitaire]	Séchage	Eau [ℓ(gallon)]	Temps (min)
Normal	●	○		● 49 °C (120 °F)	●	○	● 60 °C (140 °F) [72 °C (162 °F)]	●	14,8-29 (3,9-7,7)	108-134
Intense	●	●	●	● 65 °C (149 °F)	●	●	● 70 °C (158 °F) [72 °C (162 °F)]	●	34 (9,0)	182
Délicat	●			● 45 °C (113 °F)	●		● 60 °C (140 °F) [72 °C (162 °F)]	●	19,6 (5,2)	115
Rinçage					●				4,9 (1,3)	11
Lavage rapide	●			● 45 °C (113 °F)	●		● 60 °C (140 °F) [72 °C (162 °F)]		19,6 (5,2)	38
Auto-lavage intelligent	●	○	○	● 45 à 65 °C (113 °F à 149 °F)	●	○	● 60 à 70 °C (140 °F à 158 °F) [72 °C (162 °F)]	●	19,6-34 (5,2-9,0)	58-182

- Les chiffres entre parenthèses dans la colonne Dernier rinçage correspondent à la température lorsque l'option Lavage sanitaire avec séchage renforcé est sélectionnée. Le temps de lavage reste le même.
- Lorsque le cycle Auto-lavage intelligent ou Normal est sélectionné, les phases indiquées par le symbole ○(optionnel) peuvent être supprimées selon le degré de salissure de la vaisselle.
- Le temps de lavage varie en fonction des phases ajoutées.
- Même si l'option Lavage demi-charge est sélectionnée, la séquence du cycle reste la même.
- Le temps de lavage peut varier en fonction de la pression de l'eau, des conditions de vidange et de la température de l'eau d'alimentation.

Dépannage

CONSULTEZ CETTE RUBRIQUE SI VOUS RENCONTREZ L'UN DES PROBLÈMES SUIVANTS

PROBLÈME	CAUSE POSSIBLE	SOLUTION
L'appareil ne démarre pas.	La porte n'est pas correctement fermée.	Vérifiez que le loquet de la porte est bien enclenché et que la porte est correctement fermée.
	Aucun cycle n'est sélectionné.	Sélectionnez un cycle.
	Le câble d'alimentation n'est pas branché.	Branchez le câble d'alimentation.
	L'arrivée d'eau ne fonctionne pas.	Vérifiez que la vanne d'alimentation en eau est ouverte.
	Le disjoncteur s'est déclenché ou un fusible a grillé.	Réinitialisez le disjoncteur ou remplacez le fusible.
La durée d'un cycle est trop longue.	L'eau qui arrive est froide.	Vérifiez que le tuyau d'arrivée d'eau est raccordé au réseau d'eau chaude (L'appareil met plus de temps s'il doit chauffer de l'eau froide.).
L'appareil dégage de mauvaises odeurs.	De l'eau stagne depuis le dernier cycle.	Ajoutez du produit de lavage, puis effectuez un cycle à vide sur Lavage rapide pour nettoyer le lave-vaisselle.
Toute l'eau n'a pas été évacuée depuis la fin du dernier cycle.	Le tuyau d'évacuation est plié ou obstrué.	Dépliez le tuyau.
Il reste des particules d'aliments sur la vaisselle.	Le cycle sélectionné n'est pas approprié.	Sélectionnez un cycle en fonction du degré de salissure de la vaisselle, comme indiqué dans ce manuel.
	La température de l'eau est trop basse.	Raccordez le tuyau d'arrivée d'eau sur le réseau d'eau chaude.
	Aucun produit de lavage n'a été ajouté.	Ajoutez un produit de lavage spécial lave-vaisselle.
	La pression de l'eau d'alimentation est trop faible.	La pression de l'eau doit être comprise entre 20 et 120 psi (140 à 830 kPa).
	Un gicleur est bouché.	Nettoyez le gicleur.
	La vaisselle n'est pas correctement répartie.	Réorganisez la vaisselle de manière à ce qu'elle n'empêche ni la rotation des gicleurs ni la diffusion du produit vaisselle.
La vaisselle n'est pas sèche.	Aucun liquide de rinçage n'a été ajouté dans le réservoir.	Vérifiez le réservoir et ajoutez du liquide de rinçage au besoin.
	La température de l'eau est trop basse pendant un cycle.	Utilisez du liquide de rinçage avec l'option Lavage sanitaire avec séchage renforcé .

Dépannage

PROBLÈME	CAUSE POSSIBLE	SOLUTION
Présence de taches ou d'une pellicule de graisse sur la vaisselle.	La température de l'eau est trop basse.	Pour un résultat optimal, la température de l'eau doit être de 49 °C (120 °F).
	La quantité de produit de lavage est inadaptée.	Ajoutez la quantité appropriée de produit de lavage spécial lave-vaisselle.
	L'appareil est surchargé.	Ne chargez pas plus de vaisselle que la quantité conseillée.
	La vaisselle n'a pas été répartie correctement.	Suivez les conseils de chargement fournis dans ce manuel (page 16).
	La pression de l'eau d'alimentation est insuffisante.	La pression de l'eau doit être comprise entre 20 et 120 psi (140 à 830 kPa).
	Le produit de lavage utilisé n'est pas adapté.	Ajoutez un produit de lavage spécial lave-vaisselle.
	Aucun liquide de rinçage n'a été ajouté.	Vérifiez le réservoir et ajoutez du liquide de rinçage au besoin.
	L'eau est trop dure.	Ajoutez un adoucisseur d'eau.
Le lave-vaisselle est trop bruyant.	Du bruit se produit lorsque le couvercle du réservoir est ouvert. Du bruit se produit lorsque la pompe de vidange fonctionne au début du cycle.	Cela fait partie du fonctionnement normal.
	Le lave-vaisselle n'est pas parfaitement stable.	Assurez-vous que le lave-vaisselle a été mis à niveau correctement.
	Le bruit peut provenir d'un gicleur qui heurte la vaisselle.	Réorganisez la vaisselle.
Les verres sont ternes.	L'eau utilisée est douce et la quantité de produit de lavage trop importante.	Ne chargez pas trop le lave-vaisselle et utilisez un liquide de rinçage pour minimiser ce phénomène.
Des taches sombres apparaissent sur la vaisselle.	Votre lave-vaisselle contenait des éléments en aluminium.	Retirez les taches à l'aide d'un nettoyant doux.
Une pellicule jaune ou marron recouvre l'intérieur du lave-vaisselle.	Ces taches proviennent des résidus de café et de thé.	Retirez-les à l'aide d'un détachant classique.
Aucun voyant ne s'allume.	La machine n'est pas sous tension.	Branchez le câble d'alimentation.
	Le fusible a grillé ou le disjoncteur est hors service.	Remplacez le fusible ou réparez le disjoncteur.
Le gicleur ne tourne pas librement.	L'orifice du gicleur est obstrué par des particules d'aliments.	Nettoyez l'orifice du gicleur.

PROBLÈME	CAUSE POSSIBLE	SOLUTION
Le panier supérieur penche après chargement de la vaisselle.	La vaisselle n'est pas correctement répartie.	Suivez les conseils de chargement fournis dans ce manuel (page 16).

CODES D'ERREUR

Les codes d'erreur permettent de savoir de quel problème il s'agit.

Si les codes suivants s'affichent, sélectionnez l'option « Annuler et vidanger » et suivez les consignes indiquées ci-dessous.

CODE	SIGNIFICATION	SOLUTION
888	Erreur de thermistance	Erreur fonctionnelle. Ajoutez du produit de lavage et lancez un cycle à vide. Si le problème persiste, débranchez le disjoncteur et contactez le service technique.
888	Erreur de résistance	
888	Erreur de résistance	
888	Erreur de niveau d'eau : trop faible	
888	Erreur de fonction Lavage demi-charge	
888	Erreur d'alimentation en eau	Vérifiez que le tuyau d'arrivée d'eau est correctement raccordé. Vérifiez que la vanne d'alimentation en eau n'est pas fermée ou que l'arrivée d'eau n'est pas bloquée (vanne ou tuyau gelé(e) ou obstrué(e) par des corps étrangers). Si le problème persiste, débranchez le disjoncteur et contactez le service technique.
888	La température de l'eau d'alimentation est trop élevée.	Vérifiez la température de l'eau d'alimentation. Si elle est supérieure à 80 °C (176 °F), une erreur fonctionnelle risque de se produire.
888	Erreur de vidange	Vérifiez que le tuyau d'évacuation n'est ni bouché ni plié. Si le problème persiste, débranchez le disjoncteur et contactez le service technique.
888	Erreur de niveau d'eau : engorgement	Erreur fonctionnelle. Débranchez le disjoncteur et contactez le service technique.
888	Fuite	Erreur fonctionnelle. Fermez la vanne d'alimentation en eau et débranchez le disjoncteur, puis contactez le service technique.
888	Touche enfoncée	Erreur fonctionnelle. Éteignez le lave-vaisselle et nettoyez le panneau de commande à l'aide d'un chiffon doux légèrement humide (Reportez-vous au chapitre Nettoyage.). Si le problème persiste, débranchez le disjoncteur et contactez le service technique.

Si un code non répertorié ci-dessus s'affiche, appelez le 1-800-SAMSUNG (726-7864).

Annexe

PROTECTION DE L'ENVIRONNEMENT

- Votre lave-vaisselle est fabriqué à partir de matériaux recyclables. Si vous décidez de vous en débarrasser, veuillez respecter la réglementation locale relative à l'élimination des déchets. Coupez le câble d'alimentation de manière à ce que l'appareil ne puisse plus être branché sur une source d'alimentation.
- Retirez la porte afin d'éviter que des enfants ou de petits animaux ne se fassent piéger à l'intérieur de la machine.
- Ne dépassez pas les quantités de produit de lavage recommandées par le fabricant du produit.

CARACTÉRISTIQUES TECHNIQUES

Modèle	Modèle DMR78		
Type	Lave-vaisselle	Capacité de lavage	14 couverts
Puissance	120 V/60 Hz CA uniquement, disjoncteur 15 A	Température de lavage	Normal : 49 °C (120 °F)
Type de lavage	Gicleurs rotatifs	Température de rinçage	Normal : 60 °C (140 °F)
Type de séchage	Système de séchage par condensation	Consommation d'eau standard	Normal : 29 ℓ (7,7 gallon)
Pression de l'eau	20 à 120 psi (140 à 830 kPa)	Nombre de cycles de lavage	6 cycles standard
Dimensions (largeur x profondeur x hauteur)	Encastrable	605 x 627 x 860 mm (23 ⁷ / ₈ x 24 ³ / ₄ x 33 ⁷ / ₈ po)	
Puissance nominale	Moteur de lavage	170 W	
	Résistance chauffe-eau	1 100 W	
Poids	brut 49 kg (108 lb)		

Garantie

LAVE-VAISSELLE SAMSUNG

GARANTIE LIMITÉE À L'ACHETEUR INITIAL

Ce produit de la marque SAMSUNG, fourni et distribué par USA: SAMSUNG ELECTRONICS AMERICA, INC./CANADA: SAMSUNG ELECTRONICS CANADA, INC. (SAMSUNG) et livré à l'état neuf et dans son carton d'origine à l'acheteur initial, est garanti par SAMSUNG sur les défauts de fabrication ou de matériaux pendant une période de :

un (1) an pour toutes les pièces et la main-d'œuvre, cinq (5) ans pour la carte de circuit imprimé et les paniers (les coûts de la main-d'œuvre à domicile facturés dès la 2^{ème} année reviennent au client) et à vie pour la contre-porte en acier inoxydable et la cuve (en cas de fuite). Samsung s'engage à remplacer l'appareil défectueux par le même modèle ou par un modèle équivalent équipé des mêmes fonctionnalités ou de fonctionnalités plus performantes (les coûts de la main d'œuvre associés au remplacement de l'appareil reviennent au client).

Cette garantie limitée prend effet le jour de l'achat initial ; elle est uniquement valable pour les produits achetés et utilisés aux États-Unis. Pour se prévaloir du service de garantie, l'acheteur doit contacter SAMSUNG afin d'établir les procédures relatives au diagnostic et à l'intervention nécessaire. Pour être couverte par la garantie, la maintenance ne peut être effectuée que par un service technique agréé SAMSUNG. La facture datée et originale doit être présentée sur demande comme preuve d'achat à SAMSUNG ou au service technique agréé SAMSUNG. SAMSUNG fournit un service de réparation gratuit à domicile pendant la période de garantie, en fonction de la disponibilité à l'intérieur des États contigus des États-Unis. Le service de réparation à domicile n'est pas disponible partout.

Pour en bénéficier, vous devez veiller à ce que le produit soit accessible à l'agent de maintenance. Si le service de réparation à domicile n'est pas disponible, SAMSUNG peut organiser le transport du produit vers ou depuis un centre technique agréé.

SAMSUNG s'engage à réparer, remplacer ou rembourser ce produit à sa discrétion et gratuitement comme stipulé dans les présentes conditions, avec des pièces ou produits neufs ou reconditionnés, si un défaut est constaté pendant la période de garantie limitée spécifiée ci-dessus. Toute pièce ou tout produit remplacé devient la propriété de SAMSUNG et doit lui être restitué. Les pièces et produits de rechange sont protégés pour le reste de la période de garantie initiale ou pour quatre-vingt-dix (90) jours, selon l'éventualité la plus éloignée.

Cette garantie limitée couvre les défauts de fabrication relatifs aux matériaux ou à la main-d'œuvre survenant dans le cadre d'un usage normal et non commercial de ce produit et ne s'applique pas aux situations suivantes : dommages liés au transport, à la livraison et à l'installation ; applications ou usages pour lesquels ce produit n'est pas conçu ; modification du produit ou des numéros de série ; dommages d'ordre esthétique ou finition extérieure ; accidents, abus, négligence, incendie, inondation, foudre et autres catastrophes naturelles ; utilisation de produits, matériel, systèmes, utilitaires, services, pièces, fournitures, accessoires, applications, installations, réparations, câblage externe ou connecteurs non fournis ou non autorisés par SAMSUNG et pouvant endommager ce produit ou entraîner des problèmes d'entretien ; tension secteur inadéquate, fluctuations et surtensions ; réglages faits par le client et non respect des consignes d'utilisation et d'entretien ou des instructions environnementales décrites et prescrites dans le présent manuel ; déplacement et réinstallation du produit ; problèmes causés par la vermine. Cette garantie limitée ne couvre pas les problèmes résultant d'un courant électrique, d'une tension ou d'une alimentation électrique inadéquat(e)s, les ampoules, les fusibles, le câblage, le coût des appels pour obtenir des instructions, ni les erreurs d'installation. SAMSUNG ne garantit pas un fonctionnement continu ou sans erreur de ce produit.

Garantie

À L'EXCEPTION DE CELLES EXPOSÉES PAR LA PRÉSENTE, IL N'EXISTE AUCUNE AUTRE GARANTIE SUR CE PRODUIT, QU'ELLE SOIT EXPRESSE OU IMPLICITE, ET SAMSUNG REJETTE TOUTE AUTRE GARANTIE Y COMPRIS, MAIS SANS S'Y LIMITER, TOUTE GARANTIE IMPLICITE RELATIVE À LA QUALITÉ MARCHANDE, À L'ABSENCE DE CONTREFAÇON OU À L'ADAPTATION À UN USAGE PARTICULIER. SAMSUNG NE SERA TENU D'HONORER AUCUNE AUTRE GARANTIE DONNÉE PAR UNE PERSONNE, UNE FIRME OU UNE SOCIÉTÉ QUELCONQUE EN REGARD DE CE PRODUIT. SAMSUNG NE SERA AUCUNEMENT RESPONSABLE DE LA PERTE DE BÉNÉFICES, DE REVENUS OU DE FONDS COMMERCIAL, OU DE L'IMPOSSIBILITÉ DE RÉALISER LES ÉCONOMIES ESCOMPTÉES, NI DES AUTRES DOMMAGES ACCESSOIRES, INDIRECTS OU SPÉCIAUX CAUSÉS PAR L'USAGE, L'USAGE ABUSIF OU L'INCAPACITÉ D'UTILISER CE PRODUIT, QUELLE QUE SOIT LA BASE JURIDIQUE INVOQUÉE POUR JUSTIFIER L'ASSERTION, ET MÊME SI SAMSUNG A ÉTÉ AVISÉ DE LA POSSIBILITÉ DE TELS DOMMAGES.

TOUT TYPE DE COMPENSATION EXIGÉ AUPRÈS DE SAMSUNG NE DEVRA EN AUCUN CAS EXCÉDER LE PRIX D'ACHAT DU PRODUIT VENDU PAR SAMSUNG ET À L'ORIGINE DES DOMMAGES ALLÉGUÉS.

SANS LIMITATION AUX DISPOSITIONS PRÉCÉDENTES, L'ACHETEUR ASSUME TOUS LES RISQUES ET TOUTES LES RESPONSABILITÉS EN CAS DE PERTE, DE DOMMAGES OU DE BLESSURES ÉVENTUELLES LIÉS À L'ACHETEUR ET À LA PROPRIÉTÉ DE L'ACHETEUR OU À AUTRUI ET À SES PROPRIÉTÉS DÉCOULANT DE L'USAGE, DE L'USAGE ABUSIF OU DE L'INCAPACITÉ D'UTILISER CE PRODUIT. CETTE GARANTIE LIMITÉE N'EST VALABLE POUR PERSONNE D'AUTRE QUE L'ACHETEUR INITIAL DU PRODUIT, N'EST PAS TRANSFÉRABLE ET ÉNONCE VOTRE RECOURS EXCLUSIF.

Certains États et certaines juridictions n'autorisent pas de limitations quant à la durée des garanties implicites ni l'exclusion ou la limitation de dommages accessoires ou indirects ; il se peut par conséquent que les limitations et exclusions énoncées ci-dessus ne s'appliquent pas dans votre cas. Cette garantie vous confère des droits légaux spécifiques ; il est donc possible que vous bénéficiiez d'autres droits qui varient d'une juridiction à une autre.

Pour bénéficier d'un service d'assistance couvert par votre garantie, contactez SAMSUNG à l'adresse suivante :

Aux États-Unis

SAMSUNG ELECTRONICS AMERICA, INC. – CONSUMER ELECTRONICS CUSTOMER SERVICE
400 Valley Road, Suite 201, Mt. Arlington, NJ 07856
1-800-SAMSUNG (726-7864)
www.samsung.com/us

Au CANADA

SAMSUNG ELECTRONICS CANADA, INC. – CONSUMER ELECTRONICS CUSTOMER SERVICE
55 Standish Court, Mississauga, Ontario L5R 4B2 Canada
1-800-SAMSUNG (726-7864)
www.samsung.com/ca

Notes



Des questions ou des commentaires ?

Pays	N° de téléphone	SITE INTERNET
U.S.A	1-800-SAMSUNG (726-7864)	www.samsung.com/us
CANADA	1-800-SAMSUNG (726-7864)	www.samsung.com/ca

Code n° DD68-00036A_CFR